

XC40 Recharge Plug-in Hybrid 2024 (23w17) Εγχειρίδιο χρήσης

Έκδοση 2025-02-07

Αποποιήσεις

Λόγω της δυναμικής φύσης του προϊόντος λογισμικού μας, το περιεχόμενο του παρόντος PDF αντιπροσωπεύει την πλέον ενημερωμένη έκδοση του εγχειριδίου χρήσης κατά τη στιγμή της εκτύπωσης. Καθώς ενημερώνουμε και βελτιώνουμε συνεχώς το προϊόν μας, κάποιο από το περιεχόμενο ενδέχεται να μην αντικατοπτρίζει τις πιο πρόσφατες πληροφορίες σε κάποια μελλοντική στιγμή. Για τον λόγο αυτό, για τις πιο ακριβείς και επικαιροποιημένες πληροφορίες συνιστούμε να χρησιμοποιείτε την εφαρμογή ψηφιακού εγχειριδίου χρήσης στην κεντρική οθόνη του αυτοκινήτου σας. Μπορείτε, επίσης, να έχετε πρόσβαση σε αυτές τις πληροφορίες στην εφαρμογή για κινητά Volvo Cars.

Λάβετε υπόψη σας ότι, αν επιλέξετε να εκτυπώσετε το εγχειρίδιο, δεν μπορούμε να εγγυηθούμε την εγκυρότητα των πληροφοριών στο μέλλον, διότι ενδέχεται να έχουν πραγματοποιηθεί ενημερώσεις από τη στιγμή της εκτύπωσης. Για να διασφαλίσετε το υψηλότερο επίπεδο ασφάλειας και τη βέλτιστη χρήση του προϊόντος, σας συνιστούμε να βασίζεστε στο ψηφιακό εγχειρίδιο χρήσης, το οποίο είναι εύκολα προσβάσιμο από την κεντρική οθόνη του αυτοκινήτου σας.

Αυτή η εκτυπώσιμη έκδοση είναι γενική, δεν αντιστοιχεί αποκλειστικά στο αυτοκίνητό σας. Αν υπάρχουν διαφορές μεταξύ αυτού του εκτυπώσιμου εγχειριδίου και του εγχειριδίου που βλέπετε στην κεντρική οθόνη του αυτοκινήτου σας, υπερισχύει η εφαρμογή.

Περιεχόμενα

1. Πληροφορίες για τον κάτοχο
 - 1.1 Πληροφορίες για τον κάτοχο
 - 1.2 Το εγχειρίδιο κατόχου και το περιβάλλον
 - 1.3 Ανάγνωση του εγχειριδίου κατόχου
 - 1.4 Εγχειρίδιο κατόχου στην κεντρική οθόνη
 - 1.5 Περιήγηση στο εγχειρίδιο κατόχου στην κεντρική οθόνη
2. Το Volvo σας
 - 2.1 Τομείς καινοτομίας της Volvo
 - 2.1.1 Μέριμνα για το περιβάλλον
 - 2.1.2 Sensus - διαδικτυακή συνδεσιμότητα και ψυχαγωγία
 - 2.2 Volvo ID
 - 2.2.1 Volvo ID
 - 2.2.2 Δημιουργία ενός Volvo ID
 - 2.2.3 Προβλήματα σύνδεσης με το Volvo ID
 - 2.3 Εγκρίσεις τύπου και άδειες χρήσης
 - 2.3.1 Άδεια χρήσης για την οθόνη του οδηγού
 - 2.3.2 Έγκριση τύπου για HomeLink®
 - 2.3.3 Άδεια χρήσης για ήχο και πολυμέσα
 - 2.3.4 Οδηγία περί έγκρισης τύπου ραδιοφωνικού εξοπλισμού
 - 2.3.5 Πιστοποιητικό για ασύρματο φορτιστή τηλεφώνου
 - 2.3.6 Έγκριση τύπου για το σύστημα τηλεχειριστηρίου-κλειδιού
 - 2.3.7 Πολιτική εμπιστευτικότητας πελατών
 - 2.3.8 Όροι και προϋποθέσεις για υπηρεσίες
 - 2.3.9 Άδειες χρήσης συστήματος πλοήγησης
 - 2.3.10 Πληροφορίες καταλόγου ουσιών υποψήφιων προς αδειοδότηση (CL) σύμφωνα με τον κανονισμό REACH, Άρθρο 33.1

Το περιεχόμενο του παρόντος εγχειριδίου αντιπροσωπεύει την κατάσταση του εγχειριδίου χρήσης κατά τη στιγμή της εκτύπωσης και ενδέχεται να μην είναι απόλυτα έγκυρο σε μελλοντικές περιπτώσεις. Για περισσότερες πληροφορίες, ανατρέξτε στην πρώτη σελίδα για να δείτε ολόκληρη τη δήλωση αποποίησης ευθύνης.

- 2.3.11 Spotify Άδεια χρήσης
- 2.4 Οθόνες και χειριστήρια για τον οδηγό σε αριστεροτίμονο αυτοκίνητο
- 2.5 Οθόνες και χειριστήρια για τον οδηγό σε δεξιοτίμονο αυτοκίνητο
- 2.6 Σύνδεση εξοπλισμού στην υποδοχή διαγνωστικού ελέγχου του αυτοκινήτου
- 2.7 Μειωμένη προσοχή οδηγού
- 2.8 Αλλαγή αγοράς σε περίπτωση εισαγωγής ή μετεγκατάστασης
- 2.9 Εμφάνιση του αριθμού πλαισίου του αυτοκινήτου
- 2.10 Καταγραφή δεδομένων
- 2.11 Εγκατάσταση αξεσουάρ
- 2.12 Ενημερώσεις λογισμικού
- 2.13 Σημαντικές πληροφορίες για τα αξεσουάρ και τον βοηθητικό εξοπλισμό
- 3. Ασφάλεια
 - 3.1 Ζώνες ασφαλείας
 - 3.1.1 Ζώνες ασφαλείας
 - 3.1.2 Πρόσδεση και απασφάλιση των ζωνών ασφαλείας
 - 3.1.3 Προεντατήρας ζώνης ασφαλείας
 - 3.1.4 Επαναρύθμιση του ηλεκτρικού προεντατήρα ζώνης ασφαλείας
 - 3.1.5 Υπενθύμιση πόρτας και ζώνης ασφαλείας
 - 3.2 Αερόσακοι
 - 3.2.1 Αερόσακοι
 - 3.2.2 Αερόσακοι οδηγού
 - 3.2.3 Αερόσακος συνοδηγού
 - 3.2.4 Ενεργοποίηση και απενεργοποίηση του αερόσακου συνοδηγού
 - 3.2.5 Αερόσακοι τύπου κουρτίνας
 - 3.2.6 Πλευρικοί αερόσακοι
 - 3.3 Προστασία για το παιδί
 - 3.3.1 Σημεία στερέωσης για παιδικά καθίσματα
 - 3.3.1.1 Κάτω σημεία στερέωσης για παιδικά καθίσματα
 - 3.3.1.2 Σημεία στερέωσης i-Size/ISOFIX για παιδικά καθίσματα
 - 3.3.1.3 Άνω σημεία στερέωσης για παιδικά καθίσματα
 - 3.3.2 Θέση παιδιού καθίσματος
 - 3.3.2.1 Πίνακας θέσεων των παιδικών καθισμάτων με χρήση των ζωνών ασφαλείας του αυτοκινήτου
 - 3.3.2.2 Τοποθέτηση παιδικού καθίσματος
 - 3.3.2.3 Τοποθέτηση παιδικού καθίσματος ασφαλείας
 - 3.3.2.4 Πίνακας συνοπτικής παρουσίασης των θέσεων των παιδικών καθισμάτων
 - 3.3.2.5 Πίνακας θέσεων των παιδικών καθισμάτων ISOFIX
 - 3.3.2.6 Πίνακας θέσεων των παιδικών καθισμάτων i-Size
 - 3.3.3 Ενεργοποίηση και απενεργοποίηση των κλειδαριών ασφαλείας παιδιών
 - 3.3.4 Παιδική ασφάλεια
 - 3.3.5 Παιδικά καθίσματα
 - 3.3.6 Λίστες τύπων για τα παιδικά καθίσματα ασφαλείας Volvo
 - 3.3.7 Ενεργοποίηση και απενεργοποίηση του αερόσακου συνοδηγού
 - 3.4 Safety mode
 - 3.4.1 Τροχαίο ατύχημα
 - 3.4.2 Safety mode
 - 3.4.3 Εκκίνηση και μετακίνηση του αυτοκινήτου μετά από τη λειτουργία ασφαλείας
 - 3.5 Ασφάλεια
 - 3.6 Ασφάλεια κατά την κύηση
 - 3.7 Whiplash Protection System
- 4. Οθόνες και φωνητικός χειρισμός
 - 4.1 Οθόνη οδηγού
 - 4.1.1 Δείκτες και ενδεικτικές λυχνίες στην οθόνη του οδηγού

Το περιεχόμενο του παρόντος εγχειριδίου αντιπροσωπεύει την κατάσταση του εγχειριδίου χρήσης κατά τη στιγμή της εκτύπωσης και ενδέχεται να μην είναι απόλυτα έγκυρο σε μελλοντικές περιπτώσεις. Για περισσότερες πληροφορίες, ανατρέξτε στην πρώτη σελίδα για να δείτε ολόκληρη τη δήλωση αποποίησης ευθύνης.

- 4.1.1.1 Δείκτης καυσίμου
 - 4.1.1.2 Δείκτης υβριδικής μπαταρίας
 - 4.1.1.3 Δείκτης υβριδικής λειτουργίας
 - 4.1.1.4 Δείκτης εξωτερικής θερμοκρασίας
 - 4.1.1.5 Ένδειξη αλλαγής σχέσεων
 - 4.1.2 Υπολογιστής ταξιδιού
 - 4.1.2.1 Υπολογιστής ταξιδιού
 - 4.1.2.2 Εμφάνιση δεδομένων διαδρομής στην οθόνη του οδηγού
 - 4.1.2.3 ΜΗΔΕΝΙΣΜΟΣ ΤΟΥ ΧΙΛΙΟΜΕΤΡΗΤΗ
 - 4.1.2.4 Εμφάνιση στατιστικών διαδρομής στην κεντρική οθόνη
 - 4.1.2.5 Ρυθμίσεις για τα στατιστικά διαδρομής
 - 4.1.3 Οθόνη οδηγού
 - 4.1.4 Ρυθμίσεις οθόνης οδηγού
 - 4.1.5 Άδεια χρήσης για την οθόνη του οδηγού
 - 4.1.6 Μενού εφαρμογών στην οθόνη του οδηγού
 - 4.1.7 Διαχείριση του μενού εφαρμογών στην οθόνη του οδηγού
 - 4.1.8 Ενδεικτικές και προειδοποιητικές λυχνίες
 - 4.1.9 Μηνύματα στην οθόνη του οδηγού
 - 4.1.10 Ημερομηνία και ώρα
- 4.2 Κεντρική οθόνη
- 4.2.1 Ρυθμίσεις
 - 4.2.1.1 Επαναρύθμιση των δεδομένων χρήστη για αλλαγή κατόχου
 - 4.2.1.2 Άλλες ρυθμίσεις στην επάνω προβολή της κεντρικής οθόνης
 - 4.2.1.3 Μηδενισμός ρυθμίσεων στην κεντρική οθόνη
 - 4.2.1.4 Άνοιγμα ρύθμισης ειδικού περιεχομένου στην κεντρική οθόνη
 - 4.2.1.5 Αλλαγή μονάδων μέτρησης του συστήματος
 - 4.2.1.6 Απενεργοποίηση και αλλαγή της έντασης ήχου του συστήματος στην κεντρική οθόνη
 - 4.2.1.7 Αλλαγή της γλώσσας συστήματος
 - 4.2.1.8 Αλλαγή εμφάνισης στην κεντρική οθόνη
 - 4.2.1.9 Εμφάνιση δεδομένων διαδρομής στην οθόνη του οδηγού
 - 4.2.1.10 Ρυθμίσεις για τα στατιστικά διαδρομής
 - 4.2.1.11 Ρυθμίσεις οθόνης οδηγού
 - 4.2.1.12 Ημερομηνία και ώρα
 - 4.2.1.13 Όροι και προϋποθέσεις χρήσης και διαμοιρασμός δεδομένων
 - 4.2.1.14 Ενεργοποίηση και απενεργοποίηση του διαμοιρασμού δεδομένων
 - 4.2.1.15 Ρυθμίσεις για ξεκλείδωμα
 - 4.2.1.16 Ρυθμίσεις για το Care Key
 - 4.2.1.17 Ρυθμίσεις για την ένδειξη κλειδώματος
 - 4.2.1.18 Ρυθμίσεις για τη λειτουργία Keyless entry
 - 4.2.1.19 Ρύθμιση αυτόματης ενεργοποίησης του χειρόφρενου
 - 4.2.2 Προφίλ οδηγού
 - 4.2.2.1 Προφίλ οδηγού
 - 4.2.2.2 Μετονομασία ενός προφίλ οδηγού
 - 4.2.2.3 Σύνδεση κλειδιού με το προφίλ οδηγού
 - 4.2.2.4 Προστασία του προφίλ οδηγού
 - 4.2.2.5 Επιλογή του προφίλ οδηγού
 - 4.2.2.6 Μηδενισμός των ρυθμίσεων στο προφίλ οδηγού
 - 4.2.3 Κεντρική οθόνη
 - 4.2.4 Ενεργοποίηση και απενεργοποίηση της κεντρικής οθόνης
 - 4.2.5 Διαχείριση της κεντρικής οθόνης
 - 4.2.6 Περιήγηση στις προβολές της κεντρικής οθόνης
 - 4.2.7 Διαχείριση επιμέρους προβολών στην κεντρική οθόνη

- 4.2.8 Σύμβολα στη γραμμή κατάστασης της κεντρικής οθόνης
- 4.2.9 Προβολή λειτουργιών στην κεντρική οθόνη
- 4.2.10 Μετακίνηση εφαρμογών και κουμπιών στην κεντρική οθόνη
- 4.2.11 Μήνυμα στην κεντρική οθόνη
- 4.2.12 Πληκτρολόγιο στην κεντρική οθόνη
- 4.2.13 Εισαγωγή χαρακτήρων, γραμμάτων και λέξεων χειροκίνητα στην κεντρική οθόνη
- 4.2.14 Αλλαγή της γλώσσας πληκτρολογίου στην κεντρική οθόνη
- 4.2.15 Εμφάνιση στατιστικών διαδρομής στην κεντρική οθόνη
- 4.2.16 Εγχειρίδιο κατόχου στην κεντρική οθόνη
- 4.2.17 Περιήγηση στο εγχειρίδιο κατόχου στην κεντρική οθόνη
- 4.3 Ενδεικτικές λυχνίες και μηνύματα
 - 4.3.1 Διαχείριση μηνυμάτων
 - 4.3.1.1 Μήνυμα στην κεντρική οθόνη
 - 4.3.1.2 Διαχείριση μηνυμάτων στην κεντρική οθόνη
 - 4.3.1.3 Διαχείριση μηνυμάτων που αποθηκεύτηκαν από την κεντρική οθόνη
 - 4.3.1.4 Μηνύματα στην οθόνη του οδηγού
 - 4.3.1.5 Διαχείριση μηνυμάτων στην οθόνη του οδηγού
 - 4.3.1.6 Διαχείριση μηνυμάτων που αποθηκεύτηκαν από την οθόνη του οδηγού
 - 4.3.2 Μηνύματα για το BLIS
 - 4.3.3 Μηνύματα για το City Safety
 - 4.3.4 Μηνύματα για το Cross Traffic Alert
 - 4.3.5 Ενδεικτικές λυχνίες και μηνύματα για το ηλεκτρονικό πρόγραμμα ευστάθειας
 - 4.3.6 Ενδεικτικές λυχνίες και μηνύματα για το Adaptive cruise control
 - 4.3.7 Ενδεικτικές λυχνίες και μηνύματα για Pilot Assist
 - 4.3.8 Ενδεικτικές λυχνίες και μηνύματα για τη λειτουργία Lane assistance
 - 4.3.9 Πρόγραμμα απεικόνισης για τη λειτουργία Lane Assistance
 - 4.3.10 Μηνύματα για το Park Assist Pilot
 - 4.3.11 Ενδεικτικές λυχνίες και μηνύματα για το Σύστημα υποβοήθησης στάθμευσης
 - 4.3.12 Ενδεικτικές λυχνίες και μηνύματα για την κάμερα υποβοήθησης στάθμευσης
 - 4.3.13 Ενδεικτικές λυχνίες και μηνύματα για την υποβοήθηση διεύθυνσης όταν υπάρχει κίνδυνος σύγκρουσης
 - 4.3.14 Σύμβολα στη γραμμή κατάστασης της κεντρικής οθόνης
 - 4.3.15 Ενδεικτικές και προειδοποιητικές λυχνίες
 - 4.3.16 Ενδεικτικές λυχνίες και μηνύματα για το σύστημα κλιματισμού στάθμευσης
 - 4.3.17 Ενδεικτικές λυχνίες και μηνύματα στην οθόνη του οδηγού σχετικά με την υβριδική λειτουργία
 - 4.3.18 Υπερθέρμανση στον κινητήρα και το σύστημα μετάδοσης κίνησης
 - 4.3.19 Ενδεικτικές λυχνίες και μηνύματα για το αυτόματο κιβώτιο ταχυτήτων
- 4.4 Φωνητική αναγνώριση
 - 4.4.1 Χειρισμός τηλεφώνου με φωνητική αναγνώριση
 - 4.4.2 Φωνητικός χειρισμός ραδιοφώνου και (πολυ)μέσων
 - 4.4.3 Φωνητική αναγνώριση
 - 4.4.4 Χρήση της φωνητικής αναγνώρισης
 - 4.4.5 Ενημέρωση του φωνητικού χειρισμού
 - 4.4.6 Συμβουλές για τη βελτίωση του φωνητικού χειρισμού
 - 4.4.7 Ρυθμίσεις για τη φωνητική αναγνώριση
 - 4.4.8 Λίστα εντολών για τον φωνητικό χειρισμό του συστήματος πλοήγησης
 - 4.4.9 Χειρισμός τηλεφώνου με φωνητική αναγνώριση
 - 4.4.10 Φωνητικό μήνυμα κειμένου
 - 4.4.11 Φωνητικός χειρισμός του συστήματος πλοήγησης
- 4.5 Οθόνες και χειριστήρια για τον οδηγό σε αριστεροτίμονο αυτοκίνητο
- 4.6 Οθόνες και χειριστήρια για τον οδηγό σε δεξιοτίμονο αυτοκίνητο

5. Φωτισμός

5.1 Εξωτερικός φωτισμός

Το περιεχόμενο του παρόντος εγχειριδίου αντιπροσωπεύει την κατάσταση του εγχειριδίου χρήσης κατά τη στιγμή της εκτύπωσης και ενδέχεται να μην είναι απόλυτα έγκυρο σε μελλοντικές περιπτώσεις. Για περισσότερες πληροφορίες, ανατρέξτε στην πρώτη σελίδα για να δείτε ολόκληρη τη δήλωση αποποίησης ευθύνης.

- 5.1.1 Ενεργή μεγάλη σκάλα
- 5.1.2 Χρήση των φλας
- 5.1.3 Φως φρένων
- 5.1.4 Πίσω φώτα ομίχλης
- 5.1.5 Μπροστινά φώτα ομίχλης και φώτα στροφής
- 5.1.6 Μεσαία σκάλα
- 5.1.7 Χρήση της μεγάλης σκάλας
- 5.1.8 Χρήση του φωτισμού απομάκρυνσης
- 5.1.9 Ρύθμιση της δέσμης προβολέων από τους προβολείς
- 5.1.10 Φώτα απότομου φρεναρίσματος
- 5.1.11 Φώτα θέσης
- 5.1.12 Διάρκεια φωτισμού προσέγγισης
- 5.1.13 Αλάρμ
- 5.1.14 Φώτα πορείας ημέρας
- 5.1.15 Θέσεις εξωτερικών φώτων
- 5.1.16 Προδιαγραφές λαμπτήρων
- 5.1.17 Έλεγχος των φώτων των τρέιλερ
- 5.2 Εσωτερικός φωτισμός
 - 5.2.1 Εσωτερικός φωτισμός
 - 5.2.2 Ρύθμιση του εσωτερικού φωτισμού
- 5.3 Ρύθμιση των λειτουργιών των φώτων από την κεντρική οθόνη
- 5.4 Διακόπτες φώτων
- 6. Παράθυρα, κρύσταλλο και καθρέπτες
 - 6.1 Εσωτερικός καθρέπτης
 - 6.1.1 HomeLink®
 - 6.1.2 Εσωτερικός καθρέπτης
 - 6.1.3 Ρύθμιση κλίσης των εξωτερικών καθρεπτών
 - 6.1.4 Ρύθμιση της λειτουργίας αντιθαμβωτικής προστασίας του εσωτερικού καθρέπτη
 - 6.1.5 Χρήση μιας αποθηκευμένης θέσης για το κάθισμα και τους εξωτερικούς καθρέπτες
 - 6.1.6 Αποθήκευση θέσης για το κάθισμα και τους εξωτερικούς καθρέπτες
 - 6.1.7 Ενεργοποίηση και απενεργοποίηση της θέρμανσης πίσω παρμπρίζ και εξωτερικών καθρεπτών
 - 6.1.8 Ενεργοποίηση και απενεργοποίηση της αυτόματης έναρξης λειτουργίας θέρμανσης του πίσω παρμπρίζ και των εξωτερικών καθρεπτών
 - 6.2 Μπροστινό και πίσω παρμπρίζ
 - 6.2.1 Ζημιά στο παρμπρίζ
 - 6.2.2 Μάκτρα υαλοκαθαριστήρων και υγρό ψεκαστών
 - 6.2.3 Χρήση της αυτόματης σάρωσης του πίσω παρμπρίζ κατά την όπισθεν
 - 6.2.4 Χρήση του υαλοκαθαριστήρα και ψεκαστήρα πίσω παρμπρίζ
 - 6.2.5 Χρήση του αισθητήρα βροχής
 - 6.2.6 Ενεργοποίηση και απενεργοποίηση της λειτουργίας μνήμης του αισθητήρα βροχής
 - 6.2.7 Χρήση των ψεκαστών παρμπρίζ και προβολέων
 - 6.2.8 Χρήση υαλοκαθαριστήρων παρμπρίζ
 - 6.2.9 Ενεργοποίηση και απενεργοποίηση της θέρμανσης πίσω παρμπρίζ και εξωτερικών καθρεπτών
 - 6.2.10 Ενεργοποίηση και απενεργοποίηση της αυτόματης έναρξης λειτουργίας θέρμανσης του πίσω παρμπρίζ και των εξωτερικών καθρεπτών
 - 6.2.11 Ενεργοποίηση και απενεργοποίηση της θέρμανσης του παρμπρίζ
 - 6.2.12 Ενεργοποίηση και απενεργοποίηση της αυτόματης έναρξης λειτουργίας θέρμανσης του παρμπρίζ
 - 6.3 Παράθυρα και πανοραμική οροφή
 - 6.3.1 Ηλεκτρικά παράθυρα
 - 6.3.2 Χειρισμός των ηλεκτρικών παραθύρων
 - 6.3.3 Πανοραμική οροφή
 - 6.3.4 Χειρισμός της πανοραμικής οροφής

Το περιεχόμενο του παρόντος εγχειριδίου αντιπροσωπεύει την κατάσταση του εγχειριδίου χρήσης κατά τη στιγμή της εκτύπωσης και ενδέχεται να μην είναι απόλυτα έγκυρο σε μελλοντικές περιπτώσεις. Για περισσότερες πληροφορίες, ανατρέξτε στην πρώτη σελίδα για να δείτε ολόκληρη τη δήλωση αποποίησης ευθύνης.

- 6.3.5 Αυτόματο κλείσιμο του αλεξηλίου της πανοραμικής οροφής
- 6.4 Παράθυρα, κρύσταλλο και καθρέφτες
- 6.5 Λειτουργία προστασίας μπλοκαρίσματος για τα παράθυρα και τα αλεξήλια
- 6.6 Επαναρύθμιση λειτουργίας προστασίας μπλοκαρίσματος
- 6.7 Ενεργοποίηση και απενεργοποίηση μέγ. αποθάμβωσης
- 7. Καθίσματα και τιμόνι
 - 7.1 Μπροστινό κάθισμα
 - 7.1.1 Χειριστήρια συστήματος κλιματισμού για το μπροστινό κάθισμα
 - 7.1.1.1 Ενεργοποίηση και απενεργοποίηση της θέρμανσης μπροστινών καθισμάτων
 - 7.1.1.2 Ενεργοποίηση και απενεργοποίηση της αυτόματης έναρξης λειτουργίας θέρμανσης μπροστινών καθισμάτων
 - 7.1.1.3 Ρύθμιση της ταχύτητας ανεμιστήρα για το μπροστινό κάθισμα
 - 7.1.1.4 Ρύθμιση θερμοκρασίας για το μπροστινό κάθισμα
 - 7.1.1.5 Συγχρονισμός θερμοκρασίας
 - 7.1.2 Λειτουργία μνήμης για το μπροστινό κάθισμα
 - 7.1.2.1 Χρήση μιας αποθηκευμένης θέσης για το κάθισμα και τους εξωτερικούς καθρέπτες
 - 7.1.2.2 Αποθήκευση θέσης για το κάθισμα και τους εξωτερικούς καθρέπτες
 - 7.1.3 Μπροστινά καθίσματα
 - 7.1.4 Ηλεκτροκίνητο μπροστινό κάθισμα
 - 7.1.5 Ρύθμιση του ηλεκτροκίνητου μπροστινού καθίσματος
 - 7.1.6 Χειροκίνητο μπροστινό κάθισμα
 - 7.1.7 Ρύθμιση του μήκους της έδρας του μπροστινού καθίσματος
 - 7.1.8 Ρύθμιση του μηχανισμού στήριξης οσφυϊκής χώρας στο μπροστινό κάθισμα
 - 7.2 Πίσω κάθισμα
 - 7.2.1 Χειριστήρια συστήματος κλιματισμού για το πίσω κάθισμα
 - 7.2.1.1 Ενεργοποίηση και απενεργοποίηση της θέρμανσης πίσω καθίσματος
 - 7.2.2 Πίσω κάθισμα
 - 7.2.3 Ρύθμιση των προσκέφαλων των πίσω καθισμάτων
 - 7.2.4 Αναδίπλωση της πλάτης στα πίσω καθίσματα
 - 7.2.5 Διαμπερές άνοιγμα φόρτωσης στο πίσω κάθισμα
 - 7.3 Τιμόνι
 - 7.3.1 Σύστημα διεύθυνσης μεταβλητής υποβοήθησης
 - 7.3.2 Χειριστήρια στο τιμόνι και κόρνα
 - 7.3.3 Ρύθμιση του τιμονιού
 - 7.3.4 Κλειδωμα τιμονιού
 - 7.3.5 Ενεργοποίηση και απενεργοποίηση της θέρμανσης τιμονιού
 - 7.3.6 Ενεργοποίηση και απενεργοποίηση της αυτόματης έναρξης λειτουργίας θέρμανσης του τιμονιού
- 8. Σύστημα κλιματισμού
 - 8.1 Χειριστήρια συστήματος κλιματισμού
 - 8.1.1 Χειριστήρια κλιματισμού για τον χώρο επιβατών
 - 8.1.1.1 Ενεργοποίηση του αυτόματου συστήματος κλιματισμού
 - 8.1.1.2 Ρύθμιση της ταχύτητας ανεμιστήρα για το μπροστινό κάθισμα
 - 8.1.1.3 Ενεργοποίηση και απενεργοποίηση του συστήματος κλιματισμού
 - 8.1.1.4 Ενεργοποίηση και απενεργοποίηση της ανακυκλοφορίας αέρα
 - 8.1.1.5 Ενεργοποίηση και απενεργοποίηση της ρύθμισης ώρας για την ανακυκλοφορία αέρα
 - 8.1.1.6 Ρύθμιση θερμοκρασίας για το μπροστινό κάθισμα
 - 8.1.1.7 Συγχρονισμός θερμοκρασίας
 - 8.1.1.8 Αλλαγή της κατανομής αέρα
 - 8.1.2 Χειριστήρια κλιματισμού για το κάθισμα και το τιμόνι
 - 8.1.2.1 Ενεργοποίηση και απενεργοποίηση της θέρμανσης τιμονιού
 - 8.1.2.2 Ενεργοποίηση και απενεργοποίηση της αυτόματης έναρξης λειτουργίας θέρμανσης του τιμονιού
 - 8.1.2.3 Ενεργοποίηση και απενεργοποίηση της θέρμανσης πίσω καθίσματος

Το περιεχόμενο του παρόντος εγχειριδίου αντιπροσωπεύει την κατάσταση του εγχειριδίου χρήσης κατά τη στιγμή της εκτύπωσης και ενδέχεται να μην είναι απόλυτα έγκυρο σε μελλοντικές περιπτώσεις. Για περισσότερες πληροφορίες, ανατρέξτε στην πρώτη σελίδα για να δείτε ολόκληρη τη δήλωση αποποίησης ευθύνης.

- 8.1.2.4 Ενεργοποίηση και απενεργοποίηση της θέρμανσης μπροστινών καθισμάτων
- 8.1.2.5 Ενεργοποίηση και απενεργοποίηση της αυτόματης έναρξης λειτουργίας θέρμανσης μπροστινών καθισμάτων
- 8.1.3 Χειριστήρια συστήματος κλιματισμού για παρμπρίζ και καθρέπτες
 - 8.1.3.1 Ενεργοποίηση και απενεργοποίηση της θέρμανσης πίσω παρμπρίζ και εξωτερικών καθρεπτών
 - 8.1.3.2 Ενεργοποίηση και απενεργοποίηση της αυτόματης έναρξης λειτουργίας θέρμανσης του πίσω παρμπρίζ και των εξωτερικών καθρεπτών
 - 8.1.3.3 Ενεργοποίηση και απενεργοποίηση της θέρμανσης του παρμπρίζ
 - 8.1.3.4 Ενεργοποίηση και απενεργοποίηση της αυτόματης έναρξης λειτουργίας θέρμανσης του παρμπρίζ
 - 8.1.3.5 Ενεργοποίηση και απενεργοποίηση μέγ. αποθάμβωσης
- 8.1.4 Διακόπτες κλιματισμού
- 8.2 Κατανομή αέρα
 - 8.2.1 Ενεργοποίηση και απενεργοποίηση της ανακυκλοφορίας αέρα
 - 8.2.2 Ενεργοποίηση και απενεργοποίηση της ρύθμισης ώρας για την ανακυκλοφορία αέρα
 - 8.2.3 Ενεργοποίηση και απενεργοποίηση μέγ. αποθάμβωσης
 - 8.2.4 Κατανομή αέρα
 - 8.2.5 Αλλαγή της κατανομής αέρα
 - 8.2.6 Πίνακας επιλογών κατανομής αέρα
 - 8.2.7 Άνοιγμα, κλείσιμο και ρύθμιση των αεραγωγών
- 8.3 Ποιότητα αέρα
 - 8.3.1 Καθαρισμός αέρα
 - 8.3.2 CleanZone
 - 8.3.3 Clean Zone Interior Package
 - 8.3.4 Interior Air Quality System
 - 8.3.5 Ενεργοποίηση και απενεργοποίηση του αισθητήρα ποιότητας αέρα
 - 8.3.6 Φίλτρο χώρου επιβατών
 - 8.3.7 Καθαρισμός αέρα
 - 8.3.8 Έναρξη και απενεργοποίηση του καθαρισμού αέρα
 - 8.3.9 Καθαρισμός αέρα
- 8.4 Σύστημα κλιματισμού στάθμευσης
 - 8.4.1 Προκαταρκτικός κλιματισμός
 - 8.4.1.1 Προκαταρκτικός κλιματισμός
 - 8.4.1.2 Έναρξη και απενεργοποίηση του προκαταρκτικού κλιματισμού
 - 8.4.1.3 Ρύθμιση ώρας για τον προκαταρκτικό κλιματισμό
 - 8.4.1.4 Ενεργοποίηση και απενεργοποίηση της ρύθμισης ώρας για τον προκαταρκτικό κλιματισμό
 - 8.4.1.5 Διαγραφή της ρύθμισης ώρας για τον προκαταρκτικό κλιματισμό
 - 8.4.1.6 Προσθήκη και τροποποίηση της ρύθμισης ώρας για τον προκαταρκτικό κλιματισμό
 - 8.4.2 Προκαταρκτικός καθαρισμός
 - 8.4.2.1 Καθαρισμός αέρα
 - 8.4.2.2 Έναρξη και απενεργοποίηση του καθαρισμού αέρα
 - 8.4.3 Ευχάριστο κλίμα κατά τη στάθμευση
 - 8.4.3.1 Λειτουργία ευχάριστης θερμοκρασίας κατά τη στάθμευση
 - 8.4.3.2 Έναρξη και απενεργοποίηση της λειτουργίας διατήρησης ευχάριστης θερμοκρασίας κατά τη στάθμευση
 - 8.4.4 Κλιματισμός κατά την στάθμευση
 - 8.4.5 Ενδεικτικές λυχνίες και μηνύματα για το σύστημα κλιματισμού στάθμευσης
 - 8.4.6 Σύστημα προθέρμανσης κατά την στάθμευση
- 8.5 Σύστημα θέρμανσης
 - 8.5.1 Καλοριφέρ
 - 8.5.2 Σύστημα προθέρμανσης κατά την στάθμευση
 - 8.5.3 Ανεξάρτητο σύστημα θέρμανσης

- 8.5.4 Ενεργοποίηση και απενεργοποίηση της αυτόματης έναρξης λειτουργίας του ανεξάρτητου συστήματος θέρμανσης
- 8.6 Σύστημα κλιματισμού
- 8.7 Χειρισμός τηλεφώνου με φωνητική αναγνώριση
- 8.8 Σέρβις στο σύστημα κλιματισμού
- 8.9 Σύστημα κλιματισμού - αισθητήρες
- 8.10 Ζώνες κλιματισμού
- 8.11 Αισθητή θερμοκρασία
- 9. Κλειδί, κλειδαριές και συναγερμός
 - 9.1 Κλειδί
 - 9.1.1 Προφίλ οδηγού
 - 9.1.1.1 Προφίλ οδηγού
 - 9.1.1.2 Μετονομασία ενός προφίλ οδηγού
 - 9.1.1.3 Σύνδεση κλειδιού με το προφίλ οδηγού
 - 9.1.1.4 Προστασία του προφίλ οδηγού
 - 9.1.1.5 Επιλογή του προφίλ οδηγού
 - 9.1.1.6 Μηδενισμός των ρυθμίσεων στο προφίλ οδηγού
 - 9.1.2 Σύνδεση κλειδιού με το προφίλ οδηγού
 - 9.1.3 Ηλεκτρονικό σύστημα ακινητοποίησης (Immobiliser)
 - 9.1.4 Κλειδιά
 - 9.1.5 Παραγγελία πρόσθετων κλειδιών
 - 9.1.6 Αντικατάσταση της μπαταρίας στο κλειδί
 - 9.1.7 Κλειδωμα και ξεκλειδωμα με τα κουμπιά του κλειδιού
 - 9.1.8 Care Key – κλειδί περιορισμών
 - 9.1.9 Ρυθμίσεις για το Care Key
 - 9.1.10 Ξεκλειδωμα της πόρτας χώρου αποσκευών με ένα κουμπί του κλειδιού
 - 9.1.11 Αποσπώμενο κλειδί
 - 9.1.12 Κλειδωμα και ξεκλειδωμα με το αποσπώμενο κλειδί
 - 9.1.13 Η εμβέλεια του κλειδιού
 - 9.1.14 Έγκριση τύπου για το σύστημα τηλεχειριστηρίου-κλειδιού
 - 9.1.15 Θέσεις της κεραίας για τα συστήματα εκκίνησης και κλειδώματος
 - 9.1.16 Θέσεις διακόπτη ανάφλεξης
 - 9.1.17 Επιλογή θέσης διακόπτη ανάφλεξης
 - 9.2 Κλειδωμα και ξεκλειδωμα
 - 9.2.1 Κλειδωμα και ξεκλειδωμα Keyless
 - 9.2.1.1 Χειρισμός της πόρτας χώρου αποσκευών με κίνηση του ποδιού
 - 9.2.1.2 Θέσεις της κεραίας για τα συστήματα εκκίνησης και κλειδώματος
 - 9.2.1.3 Κλειδωμα και ξεκλειδωμα χωρίς κλειδί με επιφάνειες αφής
 - 9.2.1.4 Λειτουργία κλειδώματος και ξεκλειδώματος Keyless
 - 9.2.1.5 Ρυθμίσεις για τη λειτουργία Keyless entry
 - 9.2.1.6 Κλείσιμο και κλειδωμα της πόρτας χώρου αποσκευών με το κουμπί
 - 9.2.1.7 Ξεκλειδωμα Keyless της πόρτας χώρου αποσκευών
 - 9.2.2 Κλειδιά
 - 9.2.3 Κλειδωμα και ξεκλειδωμα με τα κουμπιά του κλειδιού
 - 9.2.4 Ρυθμίσεις για ξεκλειδωμα
 - 9.2.5 Ξεκλειδωμα της πόρτας χώρου αποσκευών με ένα κουμπί του κλειδιού
 - 9.2.6 Κλειδωμα και ξεκλειδωμα με το αποσπώμενο κλειδί
 - 9.2.7 Αυτόματο κλειδωμα όταν οδηγείτε
 - 9.2.8 Ρύθμιση του μέγιστου ανοίγματος της ηλεκτροκίνητης πόρτας χώρου αποσκευών
 - 9.2.9 Κλειδωμα και ξεκλειδωμα μέσα από το αυτοκίνητο
 - 9.2.10 Ξεκλειδωμα της πόρτας χώρου αποσκευών μέσα από το αυτοκίνητο
 - 9.2.11 Κλειδωμα προσωπικών χώρων

Το περιεχόμενο του παρόντος εγχειριδίου αντιπροσωπεύει την κατάσταση του εγχειριδίου χρήσης κατά τη στιγμή της εκτύπωσης και ενδέχεται να μην είναι απόλυτα έγκυρο σε μελλοντικές περιπτώσεις. Για περισσότερες πληροφορίες, ανατρέξτε στην πρώτη σελίδα για να δείτε ολόκληρη τη δήλωση αποποίησης ευθύνης.

- 9.2.12 Ενεργοποίηση και απενεργοποίηση του κλειδώματος προσωπικών χώρων
- 9.2.13 Κλειδώμα και ξεκλειδώμα
- 9.2.14 Ενεργοποίηση και απενεργοποίηση των κλειδαριών ασφαλείας παιδιών
- 9.2.15 Επιβεβαίωση κλειδώματος
- 9.2.16 Ρυθμίσεις για την ένδειξη κλειδώματος
- 9.3 Συναγερμός
 - 9.3.1 Συναγερμός
 - 9.3.2 Ενεργοποίηση και απενεργοποίηση των συναγερμών
 - 9.3.3 Μειωμένη ευαισθησία συναγερμού
- 10. Driver support
 - 10.1 Λειτουργίες του Cruise control
 - 10.1.1 Cruise control
 - 10.1.1.1 Cruise control
 - 10.1.1.2 Κατάσταση αναμονής για το Cruise control
 - 10.1.1.3 Ρύθμιση της αποθηκευμένης ταχύτητας για τις λειτουργίες του Cruise control
 - 10.1.2 Adaptive cruise control
 - 10.1.2.1 Adaptive cruise control
 - 10.1.2.2 Ενδεικτικές λυχνίες και μηνύματα για το Adaptive cruise control
 - 10.1.2.3 Κατάσταση αναμονής για το Adaptive cruise control
 - 10.1.2.4 Αυτόματη πέδηση με λειτουργίες Cruise control
 - 10.1.2.5 Ρύθμιση της αποθηκευμένης ταχύτητας για τις λειτουργίες του Cruise control
 - 10.1.2.6 Αλλαγή στόχου με τις λειτουργίες του Cruise control
 - 10.1.2.7 Ρύθμιση χρονικής απόστασης έως το προπορευόμενο όχημα
 - 10.1.2.8 Προειδοποίηση από τις λειτουργίες του Cruise control όταν υπάρχει κίνδυνος σύγκρουσης
 - 10.1.3 Pilot Assist
 - 10.1.3.1 Αυτόματη πέδηση με λειτουργίες Cruise control
 - 10.1.3.2 Ρύθμιση της αποθηκευμένης ταχύτητας για τις λειτουργίες του Cruise control
 - 10.1.3.3 Αλλαγή στόχου με τις λειτουργίες του Cruise control
 - 10.1.3.4 Pilot Assist
 - 10.1.3.5 Ενδείξεις για το Adaptive cruise control και το Pilot Assist
 - 10.1.3.6 Ενδεικτικές λυχνίες και μηνύματα για Pilot Assist
 - 10.1.3.7 Κατάσταση αναμονής για το Pilot Assist
 - 10.1.3.8 Ρύθμιση χρονικής απόστασης έως το προπορευόμενο όχημα
 - 10.1.3.9 Διαφορά μεταξύ Pilot Assist και Lane assistance
 - 10.1.3.10 Προειδοποίηση από τις λειτουργίες του Cruise control όταν υπάρχει κίνδυνος σύγκρουσης
 - 10.1.4 Υποβοήθηση προσπέρασης
 - 10.1.4.1 Υποβοήθηση προσπέρασης
 - 10.1.4.2 Χρήση της Υποβοήθησης προσπέρασης
 - 10.1.5 Το Cruise control λειτουργεί
 - 10.1.6 Κουμπιά στο τιμόνι για τις λειτουργίες του Cruise control
 - 10.1.7 Επιλογή και ενεργοποίηση των λειτουργιών του Cruise control
 - 10.1.8 Απενεργοποίηση των λειτουργιών του Cruise control
 - 10.2 Λειτουργίες ρυθμιστή ταχύτητας
 - 10.2.1 Ρυθμιστής ταχύτητας
 - 10.2.1.1 Ρυθμιστής ταχύτητας
 - 10.2.2 Αυτόματος ρυθμιστής ταχύτητας
 - 10.2.2.1 Αυτόματος ρυθμιστής ταχύτητας
 - 10.3 Απόσταση προειδοποίησης
 - 10.3.1 Ρύθμιση χρονικής απόστασης έως το προπορευόμενο όχημα
 - 10.3.2 Προειδοποίηση από τις λειτουργίες του Cruise control όταν υπάρχει κίνδυνος σύγκρουσης
 - 10.4 Blind Spot Information
 - 10.4.1 BLIS

- 10.4.2 Ενεργοποίηση και απενεργοποίηση της λειτουργίας BLIS
- 10.4.3 Μηνύματα για το BLIS
- 10.4.4 Περιορισμοί της λειτουργίας BLIS
- 10.5 Cross Traffic Alert
 - 10.5.1 Cross Traffic Alert
 - 10.5.2 Ενεργοποίηση και απενεργοποίηση της λειτουργίας Cross Traffic Alert
 - 10.5.3 Μηνύματα για το Cross Traffic Alert
 - 10.5.4 Περιορισμοί της λειτουργίας Cross Traffic Alert
- 10.6 Rear Collision Warning
 - 10.6.1 Rear Collision Warning
 - 10.6.2 Περιορισμοί της λειτουργίας Rear Collision Warning
- 10.7 Connected Safety
 - 10.7.1 Connected Safety
 - 10.7.2 Ενεργοποίηση και απενεργοποίηση του Connected Safety
 - 10.7.3 Περιορισμοί του Connected Safety
- 10.8 City Safety
 - 10.8.1 City Safety™
 - 10.8.2 Επιμέρους λειτουργίες για το City Safety
 - 10.8.3 Ρύθμιση της απόστασης προειδοποίησης για το City Safety
 - 10.8.4 Μηνύματα για το City Safety
 - 10.8.5 Περιορισμοί του City Safety
 - 10.8.6 Πέδηση από το City Safety για επερχόμενα οχήματα
 - 10.8.7 City Safety σε διερχόμενη κυκλοφορία
 - 10.8.8 Περιορισμοί για το City Safety σε διερχόμενη κυκλοφορία
 - 10.8.9 Αυτόματη πέδηση σε περίπτωση παρακώλυσης ελιγμού αποφυγής με το City Safety
 - 10.8.10 Ανίχνευση εμποδίων με το City Safety
- 10.9 Υποβοήθηση διεύθυνσης όταν υπάρχει κίνδυνος σύγκρουσης
 - 10.9.1 Υποβοήθηση διεύθυνσης όταν υπάρχει κίνδυνος σύγκρουσης
 - 10.9.2 Ενεργοποίηση ή απενεργοποίηση της υποβοήθησης διεύθυνσης όταν υπάρχει κίνδυνος σύγκρουσης
 - 10.9.3 Ενδεικτικές λυχνίες και μηνύματα για την υποβοήθηση διεύθυνσης όταν υπάρχει κίνδυνος σύγκρουσης
 - 10.9.4 Περιορισμοί της υποβοήθησης διεύθυνσης όταν υπάρχει κίνδυνος σύγκρουσης
 - 10.9.5 Υποβοήθηση διεύθυνσης όταν υπάρχει κίνδυνος εκτροπής από τη λωρίδα
 - 10.9.6 Υποβοήθηση διεύθυνσης όταν υπάρχει κίνδυνος μετωπικής σύγκρουσης
 - 10.9.7 Υποβοήθηση διεύθυνσης όταν υπάρχει κίνδυνος οπίσθιας σύγκρουσης
- 10.10 Driver Alert Control
 - 10.10.1 Driver Alert Control
 - 10.10.2 Ενεργοποίηση και απενεργοποίηση του Driver Alert Control
 - 10.10.3 Επιλογή του οδηγού ΣΕΑ σε περίπτωση προειδοποίησης από το Driver Alert Control
 - 10.10.4 Περιορισμοί του Driver Alert Control
- 10.11 Lane assistance
 - 10.11.1 Lane assistance
 - 10.11.2 Ενεργοποίηση και απενεργοποίηση της λειτουργίας Lane assistance
 - 10.11.3 Διαφορά μεταξύ Pilot Assist και Lane assistance
 - 10.11.4 Επιλογή υποβοήθησης για τη λειτουργία Lane assistance
 - 10.11.5 Ενδεικτικές λυχνίες και μηνύματα για τη λειτουργία Lane assistance
 - 10.11.6 Πρόγραμμα απεικόνισης για τη λειτουργία Lane Assistance
 - 10.11.7 Περιορισμοί για τη λειτουργία Lane assistance
- 10.12 Ηλεκτρονικό πρόγραμμα ευστάθειας
 - 10.12.1 Ηλεκτρονικό πρόγραμμα ευστάθειας
 - 10.12.2 Ενδεικτικές λυχνίες και μηνύματα για το ηλεκτρονικό πρόγραμμα ευστάθειας
 - 10.12.3 Ηλεκτρονικό πρόγραμμα ευστάθειας σε πρόγραμμα Sport
 - 10.12.4 Ενεργοποίηση και απενεργοποίηση του προγράμματος Sport στο ηλεκτρονικό πρόγραμμα ευστάθειας

- 10.13 Πληροφορίες σημάτων οδικής κυκλοφορίας
 - 10.13.1 Πληροφορίες οδικής σήμανσης
 - 10.13.2 Πληροφορίες οδικής σήμανσης και Sensus Navigation
 - 10.13.3 Ενεργοποίηση και απενεργοποίηση των Πληροφοριών οδικής σήμανσης
 - 10.13.4 Περιορισμοί για τις Πληροφορίες οδικής σήμανσης
 - 10.13.5 Προειδοποίηση για όριο ταχύτητας και κάμερες ελέγχου ταχύτητας από τις Πληροφορίες οδικής σήμανσης
 - 10.13.6 Ενεργοποίηση και απενεργοποίηση προειδοποιήσεων από τη λειτουργία Πληροφορίες οδικής σήμανσης
 - 10.13.7 Πρόγραμμα απεικόνισης για τις Πληροφορίες οδικής σήμανσης
 - 10.14 Λειτουργίες στάθμευσης
 - 10.14.1 Park Assist
 - 10.14.1.1 Υποβοήθηση στάθμευσης
 - 10.14.1.2 Park Assist Pilot μπροστά, πίσω και στα πλάγια
 - 10.14.1.3 Ενεργοποίηση και απενεργοποίηση του συστήματος υποβοήθησης στάθμευσης
 - 10.14.1.4 Ενδεικτικές λυχνίες και μηνύματα για το Σύστημα υποβοήθησης στάθμευσης
 - 10.14.1.5 Περιορισμοί του συστήματος υποβοήθησης στάθμευσης
 - 10.14.2 Ενεργή υποβοήθηση στάθμευσης
 - 10.14.2.1 Park Assist Pilot
 - 10.14.2.2 Παραλλαγές στάθμευσης με το Park Assist Pilot
 - 10.14.2.3 Χρήση του Park Assist Pilot
 - 10.14.2.4 Έξοδος από θέση παράλληλης στάθμευσης με το Park Assist Pilot
 - 10.14.2.5 Μηνύματα για το Park Assist Pilot
 - 10.14.2.6 Περιορισμοί για το Park Assist Pilot
 - 10.14.3 Κάμερα υποβοήθησης στάθμευσης
 - 10.14.3.1 Κάμερα υποβοήθησης στάθμευσης
 - 10.14.3.2 Ενεργοποίηση της κάμερας υποβοήθησης στάθμευσης
 - 10.14.3.3 Ενδεικτικές λυχνίες και μηνύματα για την κάμερα υποβοήθησης στάθμευσης
 - 10.14.3.4 Γραμμές υποβοήθησης στάθμευσης για την κάμερα υποβοήθησης στάθμευσης
 - 10.14.3.5 Θέσεις και περιοχές επόπτευσης των καμερών υποβοήθησης στάθμευσης
 - 10.14.3.6 Πεδία αισθητήρων για το σύστημα υποβοήθησης στάθμευσης
 - 10.15 Μονάδα κάμερας και ραντάρ
 - 10.15.1 Συνιστώμενη συντήρηση για τη μονάδα κάμερας και τη μονάδα ραντάρ
 - 10.15.2 Ενδεικτικές λυχνίες και μηνύματα για τη μονάδα κάμερας και τη μονάδα ραντάρ
 - 10.15.3 Περιορισμοί για τις μονάδες κάμερας και ραντάρ
 - 10.15.4 Μονάδα κάμερας
 - 10.15.5 Μονάδα ραντάρ
 - 10.15.6 Έγκριση τύπου για τη συσκευή ραντάρ
 - 10.16 Σύστημα υποστήριξης οδηγού
 - 10.17 Έλεγχος ασφάλειας των συστημάτων υποστήριξης οδηγού κατά την εκκίνηση
 - 10.18 Προειδοποιήσεις από διάφορα συστήματα υποστήριξης οδηγού
 - 10.19 Σύστημα διεύθυνσης μεταβλητής υποβοήθησης
 - 10.20 Προγράμματα οδήγησης όταν χρησιμοποιείτε τη λειτουργία χρονικής απόστασης έως τα προπορευόμενα οχήματα
 - 10.21 Αυτόματη πέδηση μετά από σύγκρουση
- 11. Ηλεκτροκίνηση και φόρτιση
 - 11.1 Φόρτιση της υβριδικής μπαταρίας
 - 11.1.1 Κατάσταση φόρτισης στην οθόνη του οδηγού
 - 11.1.2 Πέδηση με ανάκτηση ισχύος
 - 11.1.3 Κατάσταση φόρτισης στην υποδοχή φόρτισης του αυτοκινήτου
 - 11.1.4 Γενικές πληροφορίες για το καλώδιο φόρτισης
 - 11.1.5 Διακόπτης γείωσης στο καλώδιο φόρτισης
 - 11.1.6 Κατάσταση φόρτισης στη μονάδα ελέγχου του καλωδίου φόρτισης
 - 11.1.7 Επιτήρηση θερμοκρασίας καλωδίου φόρτισης
 - 11.1.8 Φόρτιση υβριδικού αυτοκινήτου σε επίτοιχη πρίζα

Το περιεχόμενο του παρόντος εγχειριδίου αντιπροσωπεύει την κατάσταση του εγχειριδίου χρήσης κατά τη στιγμή της εκτύπωσης και ενδέχεται να μην είναι απόλυτα έγκυρο σε μελλοντικές περιπτώσεις. Για περισσότερες πληροφορίες, ανατρέξτε στην πρώτη σελίδα για να δείτε ολόκληρη τη δήλωση αποποίησης ευθύνης.

- 11.1.9 Φόρτιση υβριδικού αυτοκινήτου
- 11.1.10 Τερματισμός φόρτισης υβριδικού αυτοκινήτου
- 11.1.11 Χρόνος φόρτισης
- 11.2 Δείκτης υβριδικής μπαταρίας
- 11.3 Δείκτης υβριδικής λειτουργίας
- 11.4 Συστήματα μετάδοσης κίνησης
- 11.5 Hold και Charge
- 11.6 Προγράμματα οδήγησης
- 11.7 Γενικές πληροφορίες για την ηλεκτροκίνηση
- 11.8 Ενδεικτικές λυχνίες και μηνύματα στην οθόνη του οδηγού σχετικά με την υβριδική λειτουργία
- 11.9 Αποθήκευση μακράς διάρκειας για αυτοκίνητα με υβριδικές μπαταρίες
- 11.10 Αυτονομία ηλεκτροκίνησης
- 11.11 Οικονομική οδήγηση
- 11.12 Ανακύκλωση των μπαταριών
- 11.13 Υβριδική μπαταρία
- 12. Εκκίνηση και οδήγηση
 - 12.1 Εκκίνηση και σβήσιμο του αυτοκινήτου
 - 12.1.1 Ηλεκτρονικό σύστημα ακινητοποίησης (Immobiliser)
 - 12.1.2 Εκκίνηση του αυτοκινήτου
 - 12.1.3 Χρήση της διαδικασίας εκκίνησης με βοηθητικά καλώδια με άλλη μπαταρία
 - 12.1.4 Απενεργοποίηση του αυτοκινήτου
 - 12.1.5 Θέσεις διακόπτη ανάφλεξης
 - 12.1.6 Επιλογή θέσης διακόπτη ανάφλεξης
 - 12.2 Αλκοτέστ με φραγή εκκίνησης
 - 12.2.1 Αλκοτέστ με φραγή εκκίνησης
 - 12.3 Κιβώτιο ταχυτήτων
 - 12.3.1 Λειτουργία Kick-down
 - 12.3.2 Λειτουργία Launch
 - 12.3.3 Κιβώτιο ταχυτήτων
 - 12.3.4 Αυτόματο κιβώτιο ταχυτήτων
 - 12.3.5 Αλλαγή σχέσης με αυτόματο κιβώτιο ταχυτήτων
 - 12.3.6 Συχνές ερωτήσεις σχετικά με την αλλαγή σχέσεων στην ηλεκτροκίνηση
 - 12.3.7 Ενδεικτικές λυχνίες και μηνύματα για το αυτόματο κιβώτιο ταχυτήτων
 - 12.3.8 Αναστολέας μοχλού επιλογής ταχυτήτων
 - 12.3.9 Ένδειξη αλλαγής σχέσεων
 - 12.4 Φρένα
 - 12.4.1 Ποδόφρενο
 - 12.4.1.1 Ενίσχυση της δύναμης πέδησης
 - 12.4.1.2 Πέδηση σε δρόμους με αντιπαγωγική προστασία
 - 12.4.1.3 Πέδηση σε βρεγμένο δρόμο
 - 12.4.1.4 Φρένο
 - 12.4.1.5 Συντήρηση συστήματος φρένων
 - 12.4.2 Χειρόφρενο
 - 12.4.2.1 Χειρόφρενο
 - 12.4.2.2 Ενεργοποίηση και απενεργοποίηση του χειρόφρενου
 - 12.4.2.3 Στάθμευση σε επικλινές έδαφος
 - 12.4.2.4 Ρύθμιση αυτόματης ενεργοποίησης του χειρόφρενου
 - 12.4.2.5 Σε περίπτωση βλάβης στο χειρόφρενο
 - 12.4.3 Υγρό φρένων – προδιαγραφές
 - 12.4.4 Λειτουργίες πέδησης
 - 12.4.5 Αυτόματη πέδηση σε στάση
 - 12.4.6 Ενεργοποίηση και απενεργοποίηση της αυτόματης πέδησης σε στάση

Το περιεχόμενο του παρόντος εγχειριδίου αντιπροσωπεύει την κατάσταση του εγχειριδίου χρήσης κατά τη στιγμή της εκτύπωσης και ενδέχεται να μην είναι απόλυτα έγκυρο σε μελλοντικές περιπτώσεις. Για περισσότερες πληροφορίες, ανατρέξτε στην πρώτη σελίδα για να δείτε ολόκληρη τη δήλωση αποποίησης ευθύνης.

- 12.4.7 Αυτόματη πέδηση μετά από σύγκρουση
- 12.4.8 Βοήθεια κατά την εκκίνηση σε έδαφος
- 12.4.9 Πέδηση με ανάκτηση ισχύος
- 12.5 Συστήματα μετάδοσης κίνησης
 - 12.5.1 Συστήματα μετάδοσης κίνησης
- 12.6 Προγράμματα οδήγησης
 - 12.6.1 Πέδηση με ανάκτηση ισχύος
 - 12.6.2 Hold και Charge
 - 12.6.3 Προγράμματα οδήγησης
 - 12.6.4 Αλλαγή προγράμματος οδήγησης
 - 12.6.5 Κατανομή ενέργειας χρησιμοποιώντας δεδομένα χάρτη
 - 12.6.6 Λειτουργία Launch
 - 12.6.7 Αυτονομία ηλεκτροκίνησης
- 12.7 Συστάσεις κατά την οδήγηση
 - 12.7.1 Ρυμούλκηση
 - 12.7.2 Βοήθεια κατά την εκκίνηση σε έδαφος
 - 12.7.3 Πέδηση σε δρόμους με αντιπαγωγική προστασία
 - 12.7.4 Πέδηση σε βρεγμένο δρόμο
 - 12.7.5 Στάθμευση σε επικλινές έδαφος
 - 12.7.6 Φίλτρο σωματιδίων βενζίνης
 - 12.7.7 Πρατήριο βενζίνης
 - 12.7.8 Κατανομή ενέργειας χρησιμοποιώντας δεδομένα χάρτη
 - 12.7.9 Αυτονομία ηλεκτροκίνησης
 - 12.7.10 Οικονομική οδήγηση
 - 12.7.11 Προετοιμασίες για μεγάλο ταξίδι
 - 12.7.12 Υπερφόρτωση της μπαταρίας εκκίνησης
 - 12.7.13 Πέρασμα από σημεία με νερά
 - 12.7.14 Οδήγηση το χειμώνα
 - 12.7.15 Υπερθέρμανση στον κινητήρα και το σύστημα μετάδοσης κίνησης
 - 12.7.16 Οδήγηση με ρυμουλκούμενο
- 12.8 Κοτσαδόρος και τρέιλερ
 - 12.8.1 Δυνατότητα ρυμούλκησης και φορτίο στην κεφαλή του κοτσαδόρου
 - 12.8.2 Κοτσαδόρος
 - 12.8.3 Προδιαγραφές για τον κοτσαδόρο
 - 12.8.4 Βάση ποδηλάτων που στερεώνεται στον κοτσαδόρο
 - 12.8.5 Εκτεινόμενοι/πτυσσόμενοι κοτσαδόροι
 - 12.8.6 Οδήγηση με ρυμουλκούμενο
 - 12.8.7 Trailer Stability Assist
 - 12.8.8 Έλεγχος των φώτων των τρέιλερ
- 12.9 Καύσιμο
 - 12.9.1 Δείκτης καυσίμου
 - 12.9.2 Χειρισμός του καυσίμου
 - 12.9.3 Βενζίνη
- 12.10 Ανεφοδιασμός καυσίμου
 - 12.10.1 Χειρισμός του καυσίμου
 - 12.10.2 Κατανάλωση καυσίμου και εκπομπές CO₂
 - 12.10.3 Πρατήριο βενζίνης
 - 12.10.4 Ρεζερβουάρ - χωρητικότητα
 - 12.10.5 Πλήρωση καυσίμου
 - 12.10.6 Πορτάκι του ρεζερβουάρ, άνοιγμα και κλείσιμο
- 12.11 Έλεγχος εκπομπών καυσαερίων
 - 12.11.1 Φίλτρο σωματιδίων βενζίνης

- 12.12 Ηλεκτροκίνηση και φόρτιση
 - 12.12.1 Φόρτιση της υβριδικής μπαταρίας
 - 12.12.1.1 Κατάσταση φόρτισης στην οθόνη του οδηγού
 - 12.12.1.2 Πέδηση με ανάκτηση ισχύος
 - 12.12.1.3 Κατάσταση φόρτισης στην υποδοχή φόρτισης του αυτοκινήτου
 - 12.12.1.4 Γενικές πληροφορίες για το καλώδιο φόρτισης
 - 12.12.1.5 Διακόπτης γείωσης στο καλώδιο φόρτισης
 - 12.12.1.6 Κατάσταση φόρτισης στη μονάδα ελέγχου του καλωδίου φόρτισης
 - 12.12.1.7 Επιτήρηση θερμοκρασίας καλωδίου φόρτισης
 - 12.12.1.8 Φόρτιση υβριδικού αυτοκινήτου σε επίτοιχη πρίζα
 - 12.12.1.9 Φόρτιση υβριδικού αυτοκινήτου
 - 12.12.1.10 Τερματισμός φόρτισης υβριδικού αυτοκινήτου
 - 12.12.1.11 Χρόνος φόρτισης
 - 12.12.2 Δείκτης υβριδικής μπαταρίας
 - 12.12.3 Δείκτης υβριδικής λειτουργίας
 - 12.12.4 Συστήματα μετάδοσης κίνησης
 - 12.12.5 Hold και Charge
 - 12.12.6 Προγράμματα οδήγησης
 - 12.12.7 Γενικές πληροφορίες για την ηλεκτροκίνηση
 - 12.12.8 Ενδεικτικές λυχνίες και μηνύματα στην οθόνη του οδηγού σχετικά με την υβριδική λειτουργία
 - 12.12.9 Αποθήκευση μακράς διάρκειας για αυτοκίνητα με υβριδικές μπαταρίες
 - 12.12.10 Αυτονομία ηλεκτροκίνησης
 - 12.12.11 Οικονομική οδήγηση
 - 12.12.12 Ανακύκλωση των μπαταριών
 - 12.12.13 Υβριδική μπαταρία
 - 12.13 HomeLink
 - 12.13.1 HomeLink®
 - 12.13.2 Χρήση του HomeLink®
 - 12.13.3 Προγραμματισμός HomeLink®
 - 12.13.4 Έγκριση τύπου για HomeLink®
 - 12.14 Ρυμούλκηση και οδική βοήθεια
 - 12.14.1 Ρυμούλκηση
 - 12.14.2 Τοποθέτηση και αφαίρεση του κρίκου ρυμούλκησης
 - 12.14.3 Οδική βοήθεια
 - 12.14.4 Safety mode
 - 12.14.5 Εκκίνηση και μετακίνηση του αυτοκινήτου μετά από τη λειτουργία ασφάλειας
 - 12.15 Διακοπή λειτουργίας
 - 12.16 Τροχαίο ατύχημα
13. Ήχος, πολυμέσα και διαδίκτυο
- 13.1 Ραδιόφωνο
 - 13.1.1 Ψηφιακό ραδιόφωνο
 - 13.1.1.1 Ψηφιακό ραδιόφωνο
 - 13.1.1.2 Σύνδεση μεταξύ FM και ψηφιακού ραδιοφώνου
 - 13.1.2 Φωνητικός χειρισμός ραδιοφώνου και (πολυ)μέσων
 - 13.1.3 Ραδιόφωνο
 - 13.1.4 Έναρξη λειτουργίας ραδιοφώνου
 - 13.1.5 Αλλαγή ραδιοφωνικής συχνότητας και ραδιοφωνικού σταθμού
 - 13.1.6 Αναζήτηση ραδιοφωνικών σταθμών
 - 13.1.7 Ρυθμίσεις για το ραδιόφωνο
 - 13.1.8 Ραδιόφωνο RDS
 - 13.1.9 Αποθήκευση καναλιών ραδιοφώνου στην εφαρμογή Αγαπημένα ραδιοφώνου
 - 13.2 Ηχοσύστημα

- 13.2.1 Βίντεο
 - 13.2.1.1 Βίντεο
 - 13.2.1.2 Αναπαραγωγή βίντεο
 - 13.2.1.3 Αναπαραγωγή DivX®
 - 13.2.1.4 Ρυθμίσεις για το βίντεο
- 13.2.2 (Πολυ)μέσα μέσω Bluetooth®
- 13.2.3 Σύνδεση συσκευής μέσω Bluetooth®
- 13.2.4 Φωνητικός χειρισμός ραδιοφώνου και (πολυ)μέσων
- 13.2.5 Ηχοσύστημα
- 13.2.6 Αναπαραγωγή (πολυ)μέσων
- 13.2.7 Χειρισμός και αλλαγή (πολυ)μέσων
- 13.2.8 Αναζήτηση (πολυ)μέσων
- 13.2.9 Συμβατοί τύποι (πολυ)μέσων
- 13.2.10 Gracenote®
- 13.2.11 Ενημέρωση του Gracenote®
- 13.2.12 (Πολυ)μέσα μέσω θύρας USB
- 13.2.13 Σύνδεση συσκευής μέσω θύρας USB
- 13.2.14 Τεχνικές προδιαγραφές για συσκευές USB
- 13.3 Τηλέφωνο
 - 13.3.1 Σύνδεση τηλεφώνου
 - 13.3.1.1 Σύνδεση ενός τηλεφώνου στο αυτοκίνητο μέσω Bluetooth αυτόματα
 - 13.3.1.2 Σύνδεση ενός τηλεφώνου στο αυτοκίνητο μέσω Bluetooth για πρώτη φορά
 - 13.3.1.3 Αποσύνδεση ενός τηλεφώνου συνδεδεμένου μέσω Bluetooth
 - 13.3.1.4 Εναλλαγή ανάμεσα σε τηλέφωνα συνδεδεμένα μέσω Bluetooth
 - 13.3.1.5 Αφαίρεση συσκευών συνδεδεμένων σε Bluetooth
 - 13.3.1.6 Προφίλ Bluetooth για το Sensus Connect
 - 13.3.1.7 Σύνδεση ενός τηλεφώνου στο αυτοκίνητο μέσω Bluetooth χειροκίνητα
 - 13.3.2 Apple CarPlay
 - 13.3.2.1 Apple® CarPlay®
 - 13.3.2.2 Χρήση του Apple® CarPlay®
 - 13.3.2.3 Συμβουλές για τη χρήση του Apple® CarPlay®
 - 13.3.2.4 Ρυθμίσεις για το Apple® CarPlay®
 - 13.3.3 Android Auto
 - 13.3.3.1 Android Auto
 - 13.3.3.2 Χρήση του Android Auto
 - 13.3.3.3 Συμβουλές για τη χρήση του Android Auto
 - 13.3.3.4 Ρυθμίσεις για το Android Auto
 - 13.3.4 Ρυθμίσεις για συσκευές Bluetooth
 - 13.3.5 Συμβατότητα Bluetooth με τηλέφωνα
 - 13.3.6 Σύνδεση του αυτοκινήτου στο διαδίκτυο μέσω τηλεφώνου με ενεργοποιημένο το Bluetooth
 - 13.3.7 Τηλέφωνο
 - 13.3.8 Χειρισμός τηλεφώνου με φωνητική αναγνώριση
 - 13.3.9 Ρυθμίσεις για το τηλέφωνο
 - 13.3.10 Διαχείριση του τηλεφωνικού καταλόγου
 - 13.3.11 Διαχείριση τηλεφωνικών κλήσεων
 - 13.3.12 Διαχείριση μηνυμάτων κειμένου
 - 13.3.13 Ρυθμίσεις για τα μηνύματα κειμένου
 - 13.3.14 Χρήση του ασύρματου φορτιστή τηλεφώνου
 - 13.3.15 Πιστοποιητικό για ασύρματο φορτιστή τηλεφώνου
- 13.4 Εφαρμογές (app)
 - 13.4.1 Διαθέσιμο στις εφαρμογές στο αυτοκίνητο
 - 13.4.1.1 Android Auto

- 13.4.1.2 Διαθέσιμες εφαρμογές
- 13.4.1.3 Apple® CarPlay®
- 13.4.1.4 Καθαρισμός αέρα
- 13.4.1.5 Google Local Search
- 13.4.1.6 Record & Send
- 13.4.1.7 Spotify
- 13.4.1.8 TuneIn
- 13.4.1.9 Χρήση του TuneIn
- 13.4.1.10 Weather
- 13.4.1.11 WikiLocations
- 13.4.1.12 Yelp
- 13.4.1.13 Κατάσταση αυτοκινήτου
- 13.4.1.14 Κέντρο λήψεων (download)
- 13.4.2 Εφαρμογές
- 13.4.3 Λήψη (download) εφαρμογών
- 13.4.4 Διαγραφή εφαρμογών
- 13.4.5 Ενημέρωση εφαρμογών
- 13.4.6 Volvo ID
- 13.4.7 Δημιουργία ενός Volvo ID
- 13.5 Σύνδεση στο διαδίκτυο
 - 13.5.1 Online υπηρεσίες
 - 13.5.1.1 Connected Safety
 - 13.5.1.2 Εφαρμογές
 - 13.5.1.3 Όροι και προϋποθέσεις χρήσης και διαμοιρασμός δεδομένων
 - 13.5.1.4 Ενεργοποίηση και απενεργοποίηση του διαμοιρασμού δεδομένων
 - 13.5.1.5 Κοινοχρησία δεδομένων για το Volvo On Call
 - 13.5.1.6 Κοινοχρησία δεδομένων για το προφίλ του οδηγού
 - 13.5.1.7 Κοινοχρησία δεδομένων για τις υπηρεσίες
 - 13.5.1.8 Volvo ID
 - 13.5.1.9 Δημιουργία ενός Volvo ID
 - 13.5.1.10 Πληροφορίες οδικής κυκλοφορίας σε πραγματικό χρόνο
 - 13.5.1.11 Volvo On Call
 - 13.5.2 Συμβουλές για τη χρήση της σύνδεσης Bluetooth
 - 13.5.3 Σύνδεση του αυτοκινήτου στο διαδίκτυο μέσω τηλεφώνου με ενεργοποιημένο το Bluetooth
 - 13.5.4 Αυτοκίνητο συνδεδεμένο στο διαδίκτυο
 - 13.5.5 Συμβουλές σε περίπτωση προβλημάτων με τη σύνδεση στο διαδίκτυο
 - 13.5.6 Διαμοιρασμός της πρόσβασης στο διαδίκτυο από το αυτοκίνητο μέσω Wi-Fi hotspot
 - 13.5.7 Σύνδεση του αυτοκινήτου στο διαδίκτυο μέσω τηλεφώνου (Wi-Fi)
 - 13.5.8 Σύνδεση του αυτοκινήτου στο διαδίκτυο μέσω του μόντεμ του αυτοκινήτου (κάρτα SIM)
 - 13.5.9 Ρυθμίσεις για το μόντεμ αυτοκινήτου
 - 13.5.10 Δεν υπάρχει σύνδεση στο διαδίκτυο ή η σύνδεση είναι κακή
 - 13.5.11 Αφαίρεση δικτύου Wi-Fi
 - 13.5.12 Τεχνολογία και ασφάλεια για το Wi-Fi
- 13.6 Ήχος, (πολυ)μέσα και διαδίκτυο
- 13.7 Άδεια χρήσης για ήχο και πολυμέσα
- 13.8 Αποθηκευτικός χώρος στον σκληρό δίσκο
- 13.9 Ρυθμίσεις ήχου
- 13.10 Ηχητική εμπειρία
- 13.11 Πολιτική εμπιστευτικότητας πελατών
- 13.12 Sensus - διαδικτυακή συνδεσιμότητα και ψυχαγωγία
- 13.13 Όροι και προϋποθέσεις για υπηρεσίες

14. Volvo On Call

Το περιεχόμενο του παρόντος εγχειριδίου αντιπροσωπεύει την κατάσταση του εγχειριδίου χρήσης κατά τη στιγμή της εκτύπωσης και ενδέχεται να μην είναι απόλυτα έγκυρο σε μελλοντικές περιπτώσεις. Για περισσότερες πληροφορίες, ανατρέξτε στην πρώτη σελίδα για να δείτε ολόκληρη τη δήλωση αποποίησης ευθύνης.

- 14.1 Υπηρεσίες Volvo On Call
 - 14.1.1 Βοήθεια με το Volvo On Call
 - 14.1.2 Βοήθεια έκτακτης ανάγκης με το Volvo On Call
 - 14.1.3 Αυτόματη ειδοποίηση σύγκρουσης με Volvo On Call
 - 14.1.4 Αποστολή προορισμών στο σύστημα πλοήγησης του αυτοκινήτου μέσω του κέντρου εξυπηρέτησης Volvo On Call
 - 14.1.5 Απομακρυσμένο σύστημα ακινητοποίησης (immobiliser) οχήματος (RVI) με το Volvo On Call
 - 14.1.6 Ξεκλείδωμα θυρών από απόσταση (RDU) με το Volvo On Call
 - 14.1.7 Ανίχνευση κλεμμένου οχήματος (SVT) με το Volvo On Call
 - 14.1.8 Ειδοποίηση κλοπής (TN) με το Volvo On Call
 - 14.1.9 Βοήθεια κατά τη διάρκεια ενός ταξιδιού με το Volvo On Call
 - 14.1.10 Εξυπηρέτηση πελατών μέσω Volvo On Call
 - 14.2 Πρακτικές πληροφορίες για το Volvo On Call
 - 14.2.1 Εισαγωγή στο Volvo On Call
 - 14.2.2 Κωδικός PIN για Volvo On Call
 - 14.2.3 Εφεδρική μπαταρία για το Volvo On Call
 - 14.2.4 Volvo On Call στο εξωτερικό
 - 14.2.5 Διαθεσιμότητα Volvo On Call
 - 14.2.6 Αλλαγή κατόχου με Volvo On Call
 - 14.3 Εφαρμογή Volvo Cars
 - 14.3.1 Η εφαρμογή Volvo Cars
 - 14.4 Κοινοχρησία δεδομένων για το Volvo On Call
 - 14.5 Volvo On Call
 - 14.6 Συνδρομή στην υπηρεσία Volvo On Call
 - 14.7 Επέκταση της συνδρομής σας στην υπηρεσία Volvo On Call
 - 14.8 Μηνύματα για το Volvo On Call
15. Πλοήγηση
- 15.1 Εισαγωγή προορισμού
 - 15.1.1 Εισαγωγή προορισμού απευθείας στον χάρτη
 - 15.1.2 Προσδιορισμός ενός προορισμού με μια διεύθυνση
 - 15.1.3 Προσδιορισμός προορισμού με αναζήτηση ελεύθερου κειμένου
 - 15.1.4 Προσδιορισμός προορισμού με σημείο ενδιαφέροντος
 - 15.1.5 Προσδιορισμός ενός προορισμού με τα πιο Πρόσφατα/Αγαπημένα/Βιβλιοθήκη
 - 15.1.6 Προσδιορισμός προορισμού με τη λειτουργία Send to Car
 - 15.1.7 Επιλογή παράκαμψης στο σύστημα πλοήγησης
 - 15.1.8 Κατανομή ενέργειας χρησιμοποιώντας δεδομένα χάρτη
 - 15.1.9 Αποστολή προορισμών στο σύστημα πλοήγησης του αυτοκινήτου μέσω του κέντρου εξυπηρέτησης Volvo On Call
 - 15.2 Δρομολόγιο και διαδρομή
 - 15.2.1 Κάρτα πληροφοριών στο σύστημα πλοήγησης
 - 15.2.2 Εμφάνιση σημείων POI κατά μήκος της διαδρομής
 - 15.2.3 Δρομολόγιο
 - 15.2.4 Εμφάνιση μιας εναλλακτικής διαδρομής
 - 15.2.5 Τροποποίηση ή διαγραφή του δρομολογίου
 - 15.2.6 Εμφάνιση δρομολογίου
 - 15.2.7 Εμφάνιση σημείων καθοδήγησης στο δρομολόγιο
 - 15.2.8 Επιλογή παράκαμψης στο σύστημα πλοήγησης
 - 15.3 Πληροφορίες οδικής κυκλοφορίας
 - 15.3.1 Κάρτα πληροφοριών στο σύστημα πλοήγησης
 - 15.3.2 Επιλογή παράκαμψης στο σύστημα πλοήγησης
 - 15.3.3 Διακοπές κυκλοφορίας στον χάρτη
 - 15.3.4 Εμφάνιση κυκλοφοριακής συμφόρησης κατά τη διαδρομή

Το περιεχόμενο του παρόντος εγχειριδίου αντιπροσωπεύει την κατάσταση του εγχειριδίου χρήσης κατά τη στιγμή της εκτύπωσης και ενδέχεται να μην είναι απόλυτα έγκυρο σε μελλοντικές περιπτώσεις. Για περισσότερες πληροφορίες, ανατρέξτε στην πρώτη σελίδα για να δείτε ολόκληρη τη δήλωση αποποίησης ευθύνης.

- 15.3.5 Πληροφορίες οδικής κυκλοφορίας σε πραγματικό χρόνο
 - 15.3.6 Ενεργοποίηση και απενεργοποίηση της λειτουργίας Πληροφορίες οδικής κυκλοφορίας σε πραγματικό χρόνο
 - 15.4 Ρυθμίσεις για την πλοήγηση
 - 15.4.1 Ρυθμίσεις χάρτη
 - 15.4.2 Ρυθμίσεις συστήματος πλοήγησης
 - 15.4.3 Ρυθμίσεις για τη διαδρομή και τον οδική πλοήγηση
 - 15.4.4 Ρυθμίσεις για την κυκλοφορία
 - 15.5 Ενημέρωση χαρτών
 - 15.5.1 Ενημέρωση χαρτών από αυτοκίνητο συνδεδεμένο στο διαδίκτυο
 - 15.5.2 Ενημέρωση χαρτών μέσω υπολογιστή και USB
 - 15.5.3 Ενημερώσεις χαρτών
 - 15.6 Λίστα εντολών για τον φωνητικό χειρισμό του συστήματος πλοήγησης
 - 15.7 Sensus Navigation
 - 15.8 Ενεργοποίηση και απενεργοποίηση του συστήματος πλοήγησης
 - 15.9 Φωνητικός χειρισμός του συστήματος πλοήγησης
 - 15.10 Συχνές ερωτήσεις σχετικά με το σύστημα πλοήγησης
 - 15.11 Σύμβολα και κουμπιά στο σύστημα πλοήγησης
 - 15.12 Άδειες χρήσης συστήματος πλοήγησης
 - 15.13 Σύστημα πλοήγησης στην κεντρική οθόνη
 - 15.14 Σύστημα πλοήγησης στην οθόνη του οδηγού
 - 15.15 Ενεργοποίηση και απενεργοποίηση του συστήματος πλοήγησης στην οθόνη του οδηγού
 - 15.16 Πρόταση νέων πληροφοριών χάρτη με το Map Creator
 - 15.17 Πάροχοι πληροφοριών οδικής κυκλοφορίας
- 16. Ζάντες και ελαστικά
 - 16.1 Αλλαγή τροχών
 - 16.1.1 Αλλαγή τροχού
 - 16.1.2 Γρύλος
 - 16.1.3 Μπουλόνια τροχών
 - 16.1.4 Εφεδρικός τροχός
 - 16.1.5 Χρήση του εφεδρικού τροχού
 - 16.1.6 Αντιολισθητικές αλυσίδες
 - 16.1.7 Χειμερινά ελαστικά
 - 16.1.8 Κλαταρισμένο ελαστικό
 - 16.1.9 Εργαλειοθήκη
 - 16.2 Ελαστικά
 - 16.2.1 Ονοματολογία διαστάσεων για τα ελαστικά
 - 16.2.2 Εγκεκριμένες πιέσεις ελαστικών
 - 16.2.3 Φορά περιστροφής ελαστικών
 - 16.2.4 Δείκτες φθοράς πέλματος στα ελαστικά
 - 16.2.5 Ονοματολογία διαστάσεων για τις ζάντες
 - 16.2.6 Κατώτατος επιτρεπόμενος δείκτης φορτίου ελαστικών και δείκτης ταχύτητας ελαστικών
 - 16.3 Πίεση ελαστικών
 - 16.3.1 Παρακολούθηση πίεσης ελαστικών
 - 16.3.1.1 Σύστημα επιτήρησης πίεσης ελαστικών
 - 16.3.1.2 Εμφάνιση κατάστασης πίεσης ελαστικών στην κεντρική οθόνη
 - 16.3.1.3 Ενέργεια σε περίπτωση προειδοποίησης για χαμηλή πίεση ελαστικών
 - 16.3.1.4 Αποθήκευση νέας τιμής αναφοράς για την επιτήρηση πίεσης ελαστικών
 - 16.3.1.5 Μηνύματα για το σύστημα επιτήρησης πίεσης ελαστικών
 - 16.3.2 Έλεγχος της πίεσης ελαστικών
 - 16.3.3 Ρύθμιση της πίεσης ελαστικών
 - 16.3.4 Θέση της ετικέτας πιέσεων ελαστικών
 - 16.4 Έκτακτη επισκευή ελαστικού

Το περιεχόμενο του παρόντος εγχειριδίου αντιπροσωπεύει την κατάσταση του εγχειριδίου χρήσης κατά τη στιγμή της εκτύπωσης και ενδέχεται να μην είναι απόλυτα έγκυρο σε μελλοντικές περιπτώσεις. Για περισσότερες πληροφορίες, ανατρέξτε στην πρώτη σελίδα για να δείτε ολόκληρη τη δήλωση αποποίησης ευθύνης.

- 16.4.1 Κιτ έκτακτης επισκευής ελαστικού
- 16.4.2 Φούσκωμα των ελαστικών με τον συμπιεστή από το κιτ επισκευής ελαστικού
- 16.4.3 Χρήση του κιτ επισκευής ελαστικού
- 16.5 Οδήγηση τον χειμώνα
 - 16.5.1 Αντιολισθητικές αλυσίδες
 - 16.5.2 Χειμερινά ελαστικά
 - 16.5.3 Προετοιμασίες για μεγάλο ταξίδι
 - 16.5.4 Οδήγηση το χειμώνα
- 16.6 Ελαστικά
- 16.7 Εγκεκριμένες διαστάσεις ζαντών και ελαστικών
- 17. Χώρος φόρτωσης, αποθηκευτικός χώρος και χώρος επιβατών
 - 17.1 Φόρτωση
 - 17.1.1 Συστάσεις για τη φόρτωση
 - 17.1.2 Άγκιστρα για σακούλες
 - 17.1.3 Κρίκοι συγκράτησης φορτίου
 - 17.1.4 Τοποθέτηση και αφαίρεση του διχτυού ασφαλείας
 - 17.1.5 Φορτίο στην οροφή και φόρτωση της σχάρας οροφής
 - 17.1.6 Βάση ποδηλάτων που στερεώνεται στον κοτσαδόρο
 - 17.1.7 Οδήγηση με ρυμουλκούμενο
 - 17.2 Χώρος αποσκευών
 - 17.2.1 Δίχτυ ασφαλείας, πλέγμα ασφαλείας και κάλυμμα χώρου αποσκευών
 - 17.2.1.1 Τοποθέτηση και αφαίρεση του διχτυού ασφαλείας
 - 17.2.2 Χώρος αποσκευών
 - 17.2.3 Άγκιστρα για σακούλες
 - 17.2.4 Κουτί πρώτων βοηθειών
 - 17.2.5 Αφαίρεση και αποθήκευση της εταζέρας
 - 17.2.6 Αναδίπλωση του δαπέδου του χώρου αποσκευών προς τα πάνω
 - 17.2.7 Κρίκοι συγκράτησης φορτίου
 - 17.2.8 Προειδοποιητικό τρίγωνο
 - 17.2.9 Ξεκλείδωμα της πόρτας χώρου αποσκευών με ένα κουμπί του κλειδιού
 - 17.2.10 Ρύθμιση του μέγιστου ανοίγματος της ηλεκτροκίνητης πόρτας χώρου αποσκευών
 - 17.2.11 Χειρισμός της πόρτας χώρου αποσκευών με κίνηση του ποδιού
 - 17.2.12 Ξεκλείδωμα της πόρτας χώρου αποσκευών μέσα από το αυτοκίνητο
 - 17.2.13 Ξεκλείδωμα Keyless της πόρτας χώρου αποσκευών
 - 17.3 Αποθηκευτικός χώρος και χώρος επιβατών
 - 17.3.1 Εσωτερικό χώρου επιβατών
 - 17.3.2 Άδειασμα του σταχτοδοχείου
 - 17.3.3 Χρήση του αναπτήρα
 - 17.3.4 Ρευματοδότης
 - 17.3.5 Χρήση των ρευματοδοτών
 - 17.3.6 Χρήση του ντουλαπιού συνοδηγού
 - 17.3.7 Σκιάδια
 - 17.3.8 Επιμήκης κονσόλα
 - 17.3.9 Ασφάλειες κάτω από το μπροστινό αριστερό κάθισμα
 - 17.4 Διαμπερές άνοιγμα φόρτωσης στο πίσω κάθισμα
- 18. Συντήρηση και σέρβις
 - 18.1 Φροντίδα του αυτοκινήτου
 - 18.1.1 Καθαρισμός εσωτερικού
 - 18.1.1.1 Καθαρισμός της κεντρικής οθόνης
 - 18.1.1.2 Καθαρισμός της οθόνης οδηγού
 - 18.1.1.3 Καθαρισμός του δερμάτινου τιμονιού
 - 18.1.1.4 Καθαρισμός των ζωνών ασφαλείας

Το περιεχόμενο του παρόντος εγχειριδίου αντιπροσωπεύει την κατάσταση του εγχειριδίου χρήσης κατά τη στιγμή της εκτύπωσης και ενδέχεται να μην είναι απόλυτα έγκυρο σε μελλοντικές περιπτώσεις. Για περισσότερες πληροφορίες, ανατρέξτε στην πρώτη σελίδα για να δείτε ολόκληρη τη δήλωση αποποίησης ευθύνης.

- 18.1.1.5 Καθαρισμός του εσωτερικού του αυτοκινήτου
- 18.1.1.6 Καθαρισμός των υφασμάτων επενδύσεων δαπέδου και ταπέτων εισόδου
- 18.1.1.7 Καθαρισμός πλαστικών, μεταλλικών και ξύλινων μερών στο εσωτερικό
- 18.1.1.8 Καθαρισμός της δερμάτινης ταπετσαρίας
- 18.1.1.9 Καθαρισμός της επένδυσης καθισμάτων Microtech
- 18.1.1.10 Καθαρισμός των υφασμάτων επενδύσεων και της επένδυσης οροφής
- 18.1.2 Καθαρισμός εξωτερικού
 - 18.1.2.1 Καθαρισμός των εξωτερικών φώτων
 - 18.1.2.2 Καθαρισμός των μάκτρων των υαλοκαθαριστήρων
 - 18.1.2.3 Βαφή αυτοκινήτου
 - 18.1.2.4 Κωδικοί χρώματος
 - 18.1.2.5 Επιδιόρθωση μικρής ζημιάς στη βαφή
 - 18.1.2.6 Καθαρισμός του εξωτερικού του αυτοκινήτου
 - 18.1.2.7 Αντισκωριακή προστασία
 - 18.1.2.8 Αυτόματο πλυντήριο αυτοκινήτων
 - 18.1.2.9 Καθαρισμός εξωτερικών πλαστικών, λαστιχένιων και διακοσμητικών μερών
 - 18.1.2.10 Καθαρισμός των ζαντών
 - 18.1.2.11 Πλύσιμο με το χέρι
 - 18.1.2.12 Πλύσιμο υπό υψηλή πίεση
 - 18.1.2.13 Γυάλισμα και κέρωμα
- 18.2 Μάκτρα υαλοκαθαριστήρων και υγρό ψεκαστήρων
 - 18.2.1 Μάκτρα υαλοκαθαριστήρων και υγρό ψεκαστήρων
 - 18.2.2 Τοποθετήστε τα μάκτρα των υαλοκαθαριστήρων στη θέση ρύθμισης.
 - 18.2.3 Συμπλήρωση υγρού ψεκαστήρων
 - 18.2.4 Αντικατάσταση του μάκτρου υαλοκαθαριστήρα, πίσω παρμπρίζ
 - 18.2.5 Αντικατάσταση των μάκτρων υαλοκαθαριστήρων παρμπρίζ
- 18.3 Αντικατάσταση λαμπτήρων
 - 18.3.1 Αντικατάσταση του λαμπτήρα των πίσω φλας
 - 18.3.2 Αλλαγή του λαμπτήρα για το φως φρένων
 - 18.3.3 Αντικατάσταση του λαμπτήρα πίσω φωτός ομίχλης
 - 18.3.4 Αντικατάσταση λαμπτήρα
 - 18.3.5 Θέσεις εξωτερικών φώτων
 - 18.3.6 Προδιαγραφές λαμπτήρων
 - 18.3.7 Έλεγχος των φώτων των τρέιλερ
- 18.4 Χώρος κινητήρα
 - 18.4.1 Συμπλήρωση υγρού ψεκαστήρων
 - 18.4.2 Υγρό φρένων – προδιαγραφές
 - 18.4.3 Άνοιγμα και κλείσιμο του καπό κινητήρα
 - 18.4.4 Επισκόπηση χώρου κινητήρα
 - 18.4.5 Ψυκτικό
 - 18.4.6 Συμπλήρωση ψυκτικού
 - 18.4.7 Λάδι κινητήρα
 - 18.4.8 Έλεγχος και πλήρωση λαδιού κινητήρα
 - 18.4.9 Λάδι κινητήρα – προδιαγραφές
 - 18.4.10 Ασφάλειες στο χώρο του κινητήρα
- 18.5 Εργαλεία και αξεσουάρ
 - 18.5.1 Γρύλος
 - 18.5.2 Κιτ έκτακτης επισκευής ελαστικού
 - 18.5.3 Κουτί πρώτων βοηθειών
 - 18.5.4 Προειδοποιητικό τρίγωνο
 - 18.5.5 Εργαλειοθήκη
- 18.6 Ασφάλειες

- 18.6.1 Ασφάλειες και κεντρικές ηλεκτρικές μονάδες
 - 18.6.2 Αντικατάσταση ασφάλειας
 - 18.6.3 Ασφάλειες κάτω από το μπροστινό αριστερό κάθισμα
 - 18.6.4 Ασφάλειες στο χώρο του κινητήρα
 - 18.7 Μπαταρία
 - 18.7.1 Αντικατάσταση της μπαταρίας στο κλειδί
 - 18.7.2 Αποθήκευση μακράς διάρκειας για αυτοκίνητα με υβριδικές μπαταρίες
 - 18.7.3 Υπερφόρτωση της μπαταρίας εκκίνησης
 - 18.7.4 Χρήση της διαδικασίας εκκίνησης με βοηθητικά καλώδια με άλλη μπαταρία
 - 18.7.5 Μπαταρίες και ηλεκτρική τροφοδοσία
 - 18.7.6 Ανακύκλωση των μπαταριών
 - 18.7.7 Λυχνίες πάνω στις μπαταρίες
 - 18.7.8 Υβριδική μπαταρία
 - 18.7.9 Μπαταρία
 - 18.8 Service
 - 18.8.1 Σέρβις στο σύστημα κλιματισμού
 - 18.8.2 Πρόγραμμα σέρβις της Volvo
 - 18.9 Κατάσταση αυτοκινήτου
 - 18.9.1 Κατάσταση αυτοκινήτου
 - 18.9.2 Αποστολή πληροφοριών του αυτοκινήτου σε ένα συνεργείο
 - 18.10 Κέντρο λήψεων (download)
 - 18.10.1 Κέντρο λήψεων (download)
 - 18.10.2 Ενημέρωση του λογισμικού μέσω του Κέντρου λήψεων
 - 18.10.3 Συμβουλές σε περίπτωση προβλημάτων με τις ενημερώσεις μέσω του Κέντρου λήψεων (download)
 - 18.11 Συνιστώμενη συντήρηση για τη μονάδα κάμερας και τη μονάδα ραντάρ
 - 18.12 Συντήρηση συστήματος φρένων
 - 18.13 Διακοπή λειτουργίας
 - 18.14 Μεταφορά δεδομένων ανάμεσα στο αυτοκίνητο και το συνεργείο μέσω Wi-Fi
 - 18.15 Ανύψωση του αυτοκινήτου
19. Προδιαγραφές
- 19.1 Διαστάσεις και βάρη
 - 19.1.1 Δυνατότητα ρυμούλκησης και φορτίο στην κεφαλή του κοτσαδόρου
 - 19.1.2 Διαστάσεις
 - 19.1.3 Βάρη
 - 19.1.4 Προδιαγραφές για τον κοτσαδόρο
 - 19.2 Προδιαγραφές κινητήρα
 - 19.2.1 Τεχνικά χαρακτηριστικά κινητήρα
 - 19.2.2 Αντίξοες συνθήκες οδήγησης για το λάδι κινητήρα
 - 19.2.3 Λάδι κινητήρα – προδιαγραφές
 - 19.3 Προδιαγραφές για υγρά και λιπαντικά
 - 19.3.1 Συμπλήρωση υγρού ψεκαστήρων
 - 19.3.2 Προδιαγραφές για το σύστημα κλιματισμού
 - 19.3.3 Υγρό φρένων – προδιαγραφές
 - 19.3.4 Λάδι κιβωτίου ταχυτήτων – προδιαγραφές
 - 19.3.5 Ρεζερβουάρ - χωρητικότητα
 - 19.3.6 Αντίξοες συνθήκες οδήγησης για το λάδι κινητήρα
 - 19.3.7 Λάδι κινητήρα – προδιαγραφές
 - 19.4 Προδιαγραφές για ζάντες και ελαστικά
 - 19.4.1 Εγκεκριμένες πιέσεις ελαστικών
 - 19.4.2 Εγκεκριμένες διαστάσεις ζαντών και ελαστικών
 - 19.4.3 Κατώτατος επιτρεπόμενος δείκτης φορτίου ελαστικών και δείκτης ταχύτητας ελαστικών
 - 19.5 Προδιαγραφές λαμπτήρων

Το περιεχόμενο του παρόντος εγχειριδίου αντιπροσωπεύει την κατάσταση του εγχειριδίου χρήσης κατά τη στιγμή της εκτύπωσης και ενδέχεται να μην είναι απόλυτα έγκυρο σε μελλοντικές περιπτώσεις. Για περισσότερες πληροφορίες, ανατρέξτε στην πρώτη σελίδα για να δείτε ολόκληρη τη δήλωση αποποίησης ευθύνης.

19.6 Τύπος

19.7 Κατανάλωση καυσίμου και εκπομπές CO₂

1. Πληροφορίες για τον κάτοχο

1.1. Πληροφορίες για τον κάτοχο

Οι πληροφορίες κατόχου είναι διαθέσιμες σε διάφορες μορφές, τόσο ψηφιακές όσο και έντυπες. Το εγχειρίδιο κατόχου είναι διαθέσιμο στην κεντρική οθόνη του αυτοκινήτου και στην ιστοσελίδα υποστήριξης της Volvo Cars. Στο ντουλαπάκι συνοδηγού υπάρχει ένα παράρτημα του εγχειριδίου κατόχου, με προδιαγραφές και πληροφορίες για τις ασφάλειες, μεταξύ άλλων. Το έντυπο εγχειρίδιο κατόχου μπορεί να παραγγελθεί.

Η κεντρική οθόνη του αυτοκινήτου ^[1]

Στην κεντρική οθόνη, Σύρετε προς τα κάτω την επάνω προβολή και πατήστε **Εγχειρίδιο κατόχου**. Εδώ υπάρχουν διαθέσιμες επιλογές για οπτική πλοήγηση, με εικόνες από το εξωτερικό και το εσωτερικό του αυτοκινήτου. Οι πληροφορίες είναι αναζητήσιμες και επίσης χωρίζονται σε κατηγορίες.

Ιστοσελίδα υποστήριξης της Volvo Cars

Περισσότερες πληροφορίες για το αυτοκίνητό σας είναι διαθέσιμες στην ιστοσελίδα της Volvo Cars και στον δικτυακό τόπο υποστήριξης.

Επισκεφθείτε την ιστοσελίδα [volvocars.com/intl/support](https://www.volvocars.com/intl/support) [<https://www.volvocars.com/intl/support>] και επιλέξτε τη χώρα σας. Η ιστοσελίδα είναι διαθέσιμη για τις περισσότερες αγορές.

Ο δικτυακός τόπος υποστήριξης περιέχει πληροφορίες επικοινωνίας με την εξυπηρέτηση πελατών και τον πλησιέστερο εξουσιοδοτημένο διανομέα της Volvo. Αν το αυτοκίνητό σας διαθέτει Sensus Navigation, έχετε επίσης τη δυνατότητα να κατεβάσετε (download) χάρτες.

Έντυπες πληροφορίες

Στο ντουλαπάκι συνοδηγού υπάρχει ένα συμπληρωματικό έντυπο του εγχειριδίου κατόχου ^[1], που περιέχει πληροφορίες για τις ασφάλειες και προδιαγραφές, καθώς και μια σύνοψη σημαντικών και πρακτικών πληροφοριών.

Ανάλογα με το επίπεδο εξοπλισμού που έχει επιλεγεί, την αγορά, κ.λπ., ενδέχεται επίσης να υπάρχουν περισσότερες πληροφορίες κατόχου σε έντυπη μορφή στο αυτοκίνητο.

Το έντυπο εγχειρίδιο κατόχου και το σχετικό συμπληρωματικό έντυπο μπορούν να παραγγελθούν. Απευθυνθείτε σε έναν εξουσιοδοτημένο διανομέα της Volvo για την παραγγελία.

! Σημαντικό

Ο οδηγός φέρει πάντοτε την ευθύνη να οδηγεί το αυτοκίνητο με ασφάλεια και να τηρεί τον κώδικα οδικής κυκλοφορίας. Είναι επίσης σημαντικό το όχημα να συντηρείται και να χρησιμοποιείται σύμφωνα με τις συστάσεις της Volvo στις πληροφορίες κατόχου.

Αν υπάρχει διαφορά ανάμεσα στις πληροφορίες στην κεντρική οθόνη και τις εκτυπωμένες πληροφορίες, τότε υπερि-sχύουν πάντοτε οι εκτυπωμένες πληροφορίες.

i Σημείωση

Η αλλαγή της γλώσσας στην κεντρική οθόνη μπορεί να αποτελεί μη συμμόρφωση ορισμένων πληροφοριών με τη νομοθεσία ή τους κανονισμούς της εκάστοτε χώρας. Μην επιλέξετε γλώσσα που είναι δυσνόητη, διότι μπορεί έτσι να δυσκολευτείτε να μετακινηθείτε προς τα πίσω στο περιβάλλον λογισμικού στην οθόνη.

^[1] Μαζί με το αυτοκίνητο παρέχεται ένα πλήρες έντυπο εγχειρίδιο στις αγορές για τις οποίες δεν υπάρχει εγχειρίδιο κατόχου στην κεντρική οθόνη.

1.2. Το εγχειρίδιο κατόχου και το περιβάλλον

Το εγχειρίδιο κατόχου εκτυπώνεται σε χαρτί που προέρχεται από δάση ελεγχόμενης καλλιέργειας.

Το σύμβολο Forest Stewardship Council (FSC)[®] σημαίνει ότι ο πολτός χαρτιού που έχει χρησιμοποιηθεί σε ένα εκτυπωμένο εγχειρίδιο κατόχου προέρχεται από δάση που έχουν πιστοποιηθεί κατά FSC[®] ή από άλλες ελεγχόμενες πηγές.

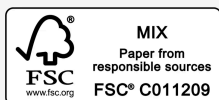

1.3. Ανάγνωση του εγχειριδίου κατόχου

Το περιεχόμενο του παρόντος εγχειριδίου αντιπροσωπεύει την κατάσταση του εγχειριδίου χρήσης κατά τη στιγμή της εκτύπωσης και ενδέχεται να μην είναι απόλυτα έγκυρο σε μελλοντικές περιπτώσεις. Για περισσότερες πληροφορίες, ανατρέξτε στην πρώτη σελίδα για να δείτε ολόκληρη τη δήλωση αποποίησης ευθύνης.

Για να γνωρίσετε καλύτερα το νέο αυτοκίνητό σας, διαβάστε το Εγχειρίδιο κατόχου πριν το οδηγήσετε για πρώτη φορά.

Διαβάζοντας το εγχειρίδιο κατόχου, μπορείτε να εξοικειωθείτε με τις νέες λειτουργίες, να βρείτε συμβουλές για τον χειρισμό του αυτοκινήτου με τον καλύτερο τρόπο σε διαφορετικές καταστάσεις και να μάθετε πώς να χρησιμοποιείτε όλα τα χαρακτηριστικά του. Δώστε ιδιαίτερη προσοχή στις οδηγίες ασφαλείας που παρατίθενται στο εγχειρίδιο κατόχου.

Εργαζόμαστε για να εξελίσσουμε και να βελτιώνουμε συνεχώς το προϊόν μας. Λόγω των τροποποιήσεων, οι πληροφορίες, οι περιγραφές και οι εικόνες στο εγχειρίδιο κατόχου μπορεί να διαφέρουν από τον εξοπλισμό του αυτοκινήτου. Διατηρούμε το δικαίωμα πραγματοποίησης αλλαγών χωρίς προειδοποίηση.

© Volvo Car Corporation

Προαιρετικός εξοπλισμός/αξεσουάρ

Εκτός από το βασικό εξοπλισμό, στο εγχειρίδιο κατόχου περιγράφονται επίσης ο προαιρετικός εξοπλισμός (εξοπλισμός εγκατεστημένος από το εργοστάσιο) και ορισμένα αξεσουάρ (πρόσθετα εξαρτήματα τοποθετημένα εκ των υστέρων).

Όλα τα είδη προαιρετικού εξοπλισμού/αξεσουάρ, που είναι γνωστά κατά τη δημοσίευση του παρόντος, επισημαίνονται με έναν αστερίσκο: *.

Ο εξοπλισμός που περιγράφεται στο εγχειρίδιο κατόχου δεν διατίθεται σε όλα τα αυτοκίνητα - ο εξοπλισμός διαφέρει ανάλογα με την προσαρμογή στις ανάγκες κάθε αγοράς και τους εθνικούς ή τους κατά τόπους νόμους και διατάξεις.

Ο σκοπός αυτού του εγχειριδίου κατόχου είναι να επεξηγήσει όλες τις πιθανές λειτουργίες, τα συστήματα προαιρετικού εξοπλισμού και τα αξεσουάρ που υπάρχουν σε ένα όχημα Volvo. Δεν αποτελεί ένδειξη ή εγγύηση ότι όλα αυτά τα χαρακτηριστικά, οι λειτουργίες και τα συστήματα προαιρετικού εξοπλισμού συμπεριλαμβάνονται σε κάθε όχημα. Η ορολογία που χρησιμοποιείται μπορεί να μη συμφωνεί επακριβώς με την ορολογία που χρησιμοποιείται στο υλικό πωλήσεων, το υλικό μάρκετινγκ και το διαφημιστικό υλικό.

Εάν έχετε οποιαδήποτε αμφιβολία σχετικά με το στάνταρ ή τον προαιρετικό εξοπλισμό και τα αξεσουάρ, απευθυνθείτε στο Επίσημο Δίκτυο της Volvo.

Ειδικό κείμενο

Προειδοποίηση

Τα κείμενα με την ένδειξη Προειδοποίηση εμφανίζονται αν υπάρχει κίνδυνος τραυματισμού.

Σημαντικό

Τα κείμενα με την ένδειξη Σημαντικό εμφανίζονται αν υπάρχει κίνδυνος ζημιάς.

Σημείωση

Τα κείμενα με την ένδειξη Σημείωση παρέχουν συμβουλές που διευκολύνουν, για παράδειγμα, τη χρήση διάφορων συστημάτων και λειτουργιών.

Πινακίδες

Στο αυτοκίνητο υπάρχουν διαφορετικοί τύποι επιγραφών, στις οποίες αναγράφονται πληροφορίες με σαφή τρόπο. Οι πινακίδες που υπάρχουν στο αυτοκίνητο κατατάσσονται παρακάτω με φθίνουσα σειρά ως προς την επικινδυνότητα της προειδοποίησης/των πληροφοριών.

Προειδοποίηση για τραυματισμό

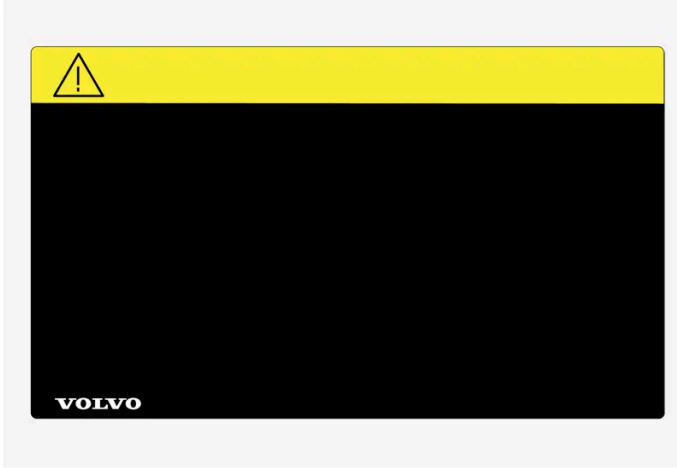

Μαύρα σύμβολα ISO σε κίτρινο πλαίσιο προειδοποίησης, λευκό κείμενο/εικόνα σε μαύρο πλαίσιο μηνύματος. Χρησιμοποιείται για να υποδείξει ότι υπάρχει κίνδυνος ο οποίος μπορεί να οδηγήσει σε σοβαρό τραυματισμό ή θάνατο, εάν αγνοήσετε την προειδοποίηση.

Κίνδυνος υλικών ζημιών

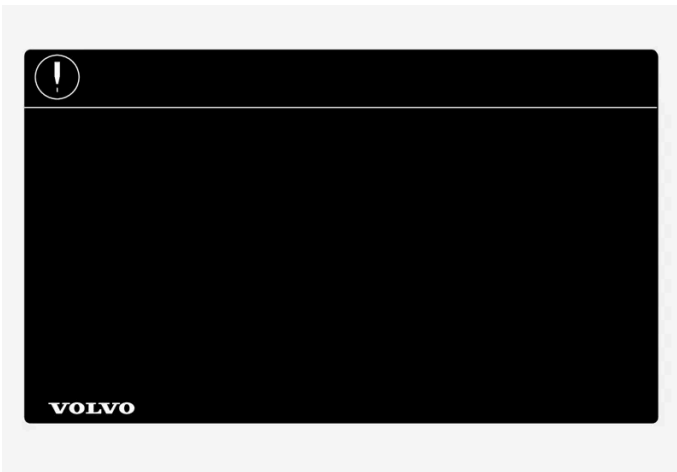

Λευκά σύμβολα ISO και λευκό κείμενο/εικόνα σε μαύρο ή μπλε πλαίσιο προειδοποίησης και πεδίο μηνύματος. Χρησιμοποιείται για να υποδείξει ότι υπάρχει κίνδυνος ο οποίος μπορεί να οδηγήσει σε υλικές ζημιές, εάν αγνοήσετε την προειδοποίηση.



Λευκά σύμβολα ISO και λευκό κείμενο/εικόνα σε μαύρο πεδίο μηνύματος.

i Σημείωση

Οι πινακίδες που απεικονίζονται στο εγχειρίδιο κατόχου δεν είναι απαραίτητως ακριβή αντίγραφα των πινακίδων που υπάρχουν στο αυτοκίνητο. Έχουν συμπεριληφθεί για να επισημανθεί η κατά προσέγγιση όψη και θέση τους στο αυτοκίνητο. Οι πληροφορίες που ισχύουν για αυτοκίνητό σας αναγράφονται στις αντίστοιχες πινακίδες του αυτοκινήτου σας.

Εικόνες και βίντεο κλιπ

Οι εικόνες και τα βίντεο κλιπ στο εγχειρίδιο κατόχου είναι ορισμένες φορές απλοποιημένες και χρησιμοποιούνται για να απεικονίσουν γενικά ή να περιγράψουν ενδεικτικά μια συγκεκριμένη λειτουργία. Μπορεί να διαφέρουν από την πραγματική εμφάνιση του αυτοκινήτου, ανάλογα με το επίπεδο του εξοπλισμού και την αγορά.

* Προαιρετικός εξοπλισμός/αξεσουάρ.

1.4. Εγχειρίδιο κατόχου στην κεντρική οθόνη

Το εγχειρίδιο κατόχου είναι διαθέσιμο στην κεντρική οθόνη του αυτοκινήτου ^[1].

! Σημαντικό

Για να μάθετε περισσότερα σχετικά με σημαντικές οδηγίες ασφαλείας και για την καλύτερη δυνατή εμπειρία, η Volvo συνιστά να διαβάσετε διεξοδικά όλες τις πληροφορίες κατόχου σε κάθε κατηγορία στην κεντρική οθόνη, πριν οδηγήσετε για πρώτη φορά.

Σημαντικό

Ο οδηγός φέρει πάντοτε την ευθύνη να οδηγεί το αυτοκίνητο με ασφάλεια και να τηρεί τον κώδικα οδικής κυκλοφορίας. Είναι επίσης σημαντικό το όχημα να συντηρείται και να χρησιμοποιείται σύμφωνα με τις συστάσεις της Volvo στις πληροφορίες κατόχου.

Εύρεση πληροφοριών στην κεντρική οθόνη του αυτοκινήτου

Μπορείτε να έχετε πρόσβαση στο εγχειρίδιο κατόχου με τους ακόλουθους τρόπους:

- 1 Σύρετε από πάνω προς τα κάτω στην κεντρική οθόνη, για να ανοίξετε την πάνω προβολή.
- 2 Πατήστε στο **Εγχειρίδιο κατόχου**.

Μπορείτε να βρείτε πληροφορίες με τους εξής τρόπους:

- χρησιμοποιώντας τη λειτουργία αναζήτησης
- με οπτική περιήγηση χρησιμοποιώντας εικόνες από το εξωτερικό και το εσωτερικό
- κάνοντας κλικ σε κατηγορίες.

Σημείωση

Το ψηφιακό εγχειρίδιο κατόχου δεν είναι διαθέσιμο ενώ οδηγείτε.

Η αλλαγή της γλώσσας στην κεντρική οθόνη μπορεί να σημαίνει μη συμμόρφωση ορισμένων πληροφοριών κατόχου με τη νομοθεσία ή τους κανονισμούς της εκάστοτε χώρας. Μην επιλέξετε γλώσσα που είναι δυσνόητη, διότι μπορεί έτσι να δυσκολευτείτε να μετακινηθείτε προς τα πίσω στο περιβάλλον λογισμικού στην οθόνη.

Συντόμευση προς σχετικές πληροφορίες για τον κάτοχο

Υπάρχει μια συντόμευση στην πάνω προβολή που ανοίγει ένα άρθρο στο εγχειρίδιο κατόχου, το οποίο σχετίζεται με το περιεχόμενο που εμφανίζεται στην οθόνη. Για παράδειγμα, **Πλοήγηση Εγχειρίδιο** – είναι μια συντόμευση προς ένα άρθρο σχετικά με την πλοήγηση.

Αυτό ισχύει μόνο για ορισμένες από τις εφαρμογές στο αυτοκίνητο. Δεν είναι εφικτή η πρόσβαση, για παράδειγμα, σε άρθρα για εφαρμογές τρίτων που κατεβάζει (download) ο κάτοχος.

Πληροφορίες σε έντυπη μορφή και ιστοσελίδα υποστήριξης

Ανάλογα με το επίπεδο εξοπλισμού που έχει επιλεγεί, την αγορά, κ.λπ., ενδέχεται επίσης να υπάρχουν περισσότερες πληροφορίες κατόχου σε έντυπη μορφή στο αυτοκίνητο.

Μπορείτε να παραγγείλετε το σχετικό παράρτημα. Απευθυνθείτε σε έναν εξουσιοδοτημένο διανομέα της Volvo για την παραγγελία.

Το εγχειρίδιο κατόχου είναι επίσης διαθέσιμο στην ιστοσελίδα [volvocars.com/intl/support](https://www.volvocars.com/intl/support) [<https://www.volvocars.com/intl/support>].

Σημείωση

Αν οι πληροφορίες στο ψηφιακό εγχειρίδιο κατόχου και στο έντυπο συμπλήρωμα **Προτεινόμενα άρθρα από το εγχειρίδιο κατόχου** διαφέρουν, οι έντυπες πληροφορίες υπερισχύουν.

^[1] Ισχύει για τις περισσότερες αγορές.

1.5. Περιήγηση στο εγχειρίδιο κατόχου στην κεντρική οθόνη

Μπορείτε να αποκτήσετε πρόσβαση στο ψηφιακό εγχειρίδιο κατόχου από την επάνω προβολή στην κεντρική οθόνη του αυτοκινήτου. Υπάρχει δυνατότητα αναζήτησης στο περιεχόμενο και οι διάφορες ενότητες είναι σχεδιασμένες να διευκολύνουν την πλοήγηση.

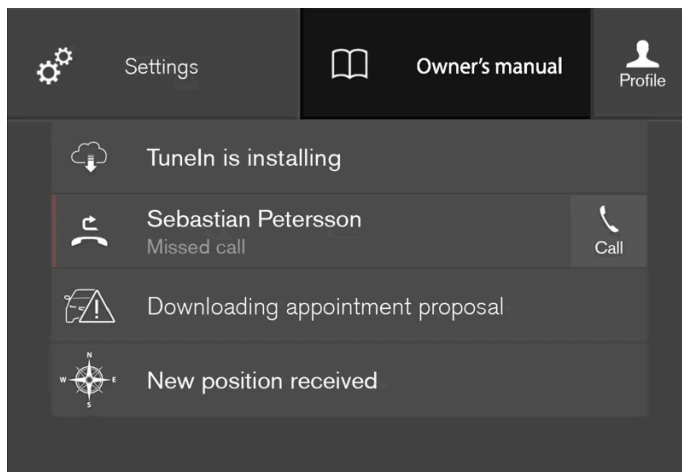

Πρόσβαση στο εγχειρίδιο κατόχου μπορείτε να αποκτήσετε από την πάνω προβολή.

- 1 Για να ανοίξετε το εγχειρίδιο κατόχου - σύρετε προς τα κάτω την επάνω προβολή στην κεντρική οθόνη και πατήστε **Εγχειρίδιο κατόχου**.

Υπάρχουν αρκετοί διαφορετικοί τρόποι να βρίσκετε πληροφορίες στο εγχειρίδιο κατόχου. Οι επιλογές είναι προσβάσιμες από την αρχική σελίδα του εγχειριδίου κατόχου και από το επάνω μενού.

Άνοιγμα του μενού στο επάνω μενού

- 1 Πατήστε ☰ στην επάνω λίστα στο εγχειρίδιο κατόχου.

Το περιεχόμενο του παρόντος εγχειριδίου αντιπροσωπεύει την κατάσταση του εγχειριδίου χρήσης κατά τη στιγμή της εκτύπωσης και ενδέχεται να μην είναι απόλυτα έγκυρο σε μελλοντικές περιπτώσεις. Για περισσότερες πληροφορίες, ανατρέξτε στην πρώτη σελίδα για να δείτε ολόκληρη τη δήλωση αποποίησης ευθύνης.

- Εμφανίζεται ένα μενού με διάφορες επιλογές για εύρεση πληροφοριών:

Αρχική σελίδα



Πατήστε στο σύμβολο για να επιστρέψετε στην αρχική σελίδα στο εγχειρίδιο κατόχου.

Κατηγορίες

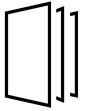

Τα άρθρα στο εγχειρίδιο κατόχου είναι δομημένα σε κύριες κατηγορίες και υποκατηγορίες. Το ίδιο άρθρο μπορεί να εμφανίζεται σε αρκετές σχετικές κατηγορίες, για να μπορείτε να το βρείτε ευκολότερα.

- 1 Πατήστε το κουμπί **Κατηγορίες**.
 - Οι κύριες κατηγορίες εμφανίζονται σε μια λίστα.
- 2 Πατήστε σε μια κύρια κατηγορία (📁).
 - Εμφανίζεται μια λίστα με υποκατηγορίες (📁) και άρθρα (📄).
- 3 Πατήστε σε ένα άρθρο για να ανοίξει.

Για να μετακινηθείτε προς τα πίσω, πατήστε το πίσω βέλος.

Quick Guide



Πατήστε το σύμβολο, για να εμφανιστεί μια σελίδα με συνδέσμους προς μια σειρά από άρθρα, η ανάγνωση των οποίων μπορεί να είναι χρήσιμη, για να εξοικειωθείτε με τις πλέον συνήθεις λειτουργίες του αυτοκινήτου. Μπορείτε να έχετε πρόσβαση στα άρθρα μέσω κατηγοριών, αλλά συλλέγονται εδώ για ταχύτερη πρόσβαση. Πατήστε σε ένα άρθρο για να το διαβάσετε ολόκληρο.

Χαρακτηριστικές λεπτομέρειες στο εξωτερικό και το εσωτερικό



Εικόνες επισκόπησης από το εξωτερικό και το εσωτερικό του αυτοκινήτου. Στα διάφορα μέρη έχουν εκχωρηθεί χαρακτηριστικές λεπτομέρειες που οδηγούν σε άρθρα για τα συγκεκριμένα μέρη του αυτοκινήτου.



- 1 Πατήστε **Εξωτερικό** ή **Εσωτερικό**.
 - Οι εικόνες του εξωτερικού ή εσωτερικού του οχήματος εμφανίζονται με τις χαρακτηριστικές λεπτομέρειες. Κάθε χαρακτηριστική λεπτομέρεια σας οδηγεί σε άρθρα που αφορούν στο αντίστοιχο τμήμα του αυτοκινήτου. Σαρώστε οριζόντια πάνω από την οθόνη για να περιηγηθείτε στις εικόνες.

Το περιεχόμενο του παρόντος εγχειριδίου αντιπροσωπεύει την κατάσταση του εγχειριδίου χρήσης κατά τη στιγμή της εκτύπωσης και ενδέχεται να μην είναι απόλυτα έγκυρο σε μελλοντικές περιπτώσεις. Για περισσότερες πληροφορίες, ανατρέξτε στην πρώτη σελίδα για να δείτε ολόκληρη τη δήλωση αποποίησης ευθύνης.

- 2 Πατήστε σε μια χαρακτηριστική λεπτομέρεια.
- > Εμφανίζεται ο τίτλος του άρθρου για το συγκεκριμένο τμήμα.
- 3 Πατήστε στον τίτλο για να ανοίξει το άρθρο.

Για να μετακινηθείτε προς τα πίσω, πατήστε το πίσω βέλος.

Αγαπημένα



Πατήστε το σύμβολο για να αποκτήσετε πρόσβαση στα άρθρα που έχουν αποθηκευτεί ως Αγαπημένα. Πατήστε σε ένα άρθρο για να το διαβάσετε ολόκληρο.

Αποθήκευση ή διαγραφή άρθρων ως Αγαπημένα

Για να αποθηκεύσετε ένα άρθρο ως Αγαπημένο, πατήστε το ☆ επάνω δεξιά, όταν ένα άρθρο είναι ανοικτό. Όταν ένα άρθρο έχει αποθηκευτεί ως Αγαπημένο, το αστέρι εμφανίζεται "γεμάτο": ★.

Για να αφαιρέσετε ένα άρθρο από τα Αγαπημένα, πατήστε ξανά στο αστέρι στο τρέχον άρθρο.

Βίντεο



Πατήστε το σύμβολο για να δείτε σύντομα βίντεο με οδηγίες για διάφορες λειτουργίες στο αυτοκίνητο.

Information



Πατήστε στο σύμβολο για να δείτε πληροφορίες ποια έκδοση του εγχειριδίου κατόχου είναι διαθέσιμη στο αυτοκίνητο καθώς και άλλες χρήσιμες πληροφορίες.

Χρήση της λειτουργίας αναζήτησης στο επάνω μενού

- 1 Πατήστε στο Q στο επάνω μενού του εγχειριδίου κατόχου. Στο κάτω μέρος της οθόνης εμφανίζεται ένα πληκτρολόγιο.
- 2 Πληκτρολογήστε μια λέξη-κλειδί, όπως "ζώνη ασφαλείας".
 - > Καθώς εισάγετε γράμματα, εμφανίζονται συνιστώμενα άρθρα και κατηγορίες.
- 3 Πατήστε στο άρθρο ή την κατηγορία, για να εμφανιστεί.

2. Το Volvo σας

2.1. Τομείς καινοτομίας της Volvo

2.1.1. Μέριμνα για το περιβάλλον

Η Volvo Car Corporation προσπαθεί συνεχώς ώστε να παράγει ασφαλέστερα και πιο αποτελεσματικά προϊόντα και λύσεις για να μειωθεί ο αρνητικός αντίκτυπος στο περιβάλλον.



Η φροντίδα για το περιβάλλον είναι ένας από τους σημαντικότερους παράγοντες που διέπουν όλες τις επιχειρηματικές δραστηριότητες της Volvo Cars. Το περιβαλλοντικό έργο βασίζεται σε έναν ολόκληρο κύκλο ζωής του αυτοκινήτου στο οποίο συνηγορείται ο περιβαλλοντικός αντίκτυπος που ασκεί, από τη σχεδίαση έως την απόσυρση για παλιοσίδηρα και την ανακύκλωση. Σύμφωνα με τη βασική αρχή της Volvo Cars, κάθε νέο προϊόν που σχεδιάζεται πρέπει να έχει μικρότερο αντίκτυπο στο περιβάλλον από το προϊόν που αντικαθιστά.

Το έργο περιβαλλοντικής διαχείρισης της Volvo έχει οδηγήσει στην ανάπτυξη πιο αποδοτικών και λιγότερο ρυπογόνων συστημάτων μετάδοσης κίνησης. Το προσωπικό περιβάλλον είναι επίσης σημαντικό για τη Volvo - ο αέρας μέσα σε ένα Volvo είναι, για παράδειγμα, πιο καθαρός από τον εξωτερικό αέρα χάρη στο σύστημα κλιματισμού.

Το Volvo σας πληροί τα πιο αυστηρά διεθνή περιβαλλοντικά πρότυπα. Όλες οι παραγωγικές μονάδες της Volvo πρέπει να είναι πιστοποιημένες κατά ISO 14001, γεγονός που υποστηρίζει μια συστηματική προσέγγιση στα περιβαλλοντικά ζητήματα λειτουργίας, και οδηγεί σε μια συνεχή βελτίωση με μειωμένο περιβαλλοντικό αντίκτυπο. Η πιστοποίηση κατά ISO σημαίνει επίσης συμμόρφωση με τους ισχύοντες περιβαλλοντικούς νόμους και διατάξεις. Η Volvo απαιτεί επίσης οι συνεργάτες της να πληρούν αυτές τις απαιτήσεις.

Κατανάλωση καυσίμων

Καθώς ένα μεγάλο μέρος του συνολικού αντίκτυπου του αυτοκινήτου στο περιβάλλον προέρχεται από τη χρήση του, η έμφαση του περιβαλλοντικού έργου της Volvo Cars δίδεται στη μείωση της κατανάλωσης καυσίμου, των εκπομπών διοξειδίου

Το περιεχόμενο του παρόντος εγχειριδίου αντιπροσωπεύει την κατάσταση του εγχειριδίου χρήσης κατά τη στιγμή της εκτύπωσης και ενδέχεται να μην είναι απόλυτα έγκυρο σε μελλοντικές περιπτώσεις. Για περισσότερες πληροφορίες, ανατρέξτε στην πρώτη σελίδα για να δείτε ολόκληρη τη δήλωση αποποίησης ευθύνης.

του άνθρακα και άλλων ρύπων του αέρα. Τα αυτοκίνητα της Volvo είναι ιδιαίτερα ανταγωνιστικά όσον αφορά στην κατανάλωση καυσίμου σε σύγκριση με αντίστοιχα αυτοκίνητα της κατηγορίας τους. Όσο χαμηλότερη είναι η κατανάλωση καυσίμου, τόσο λιγότερες είναι οι εκπομπές διοξειδίου του άνθρακα που συντελούν στο φαινόμενο του θερμοκηπίου.

Συμβολή σε ένα καλύτερο περιβάλλον

Ένα μη ενεργοβόρο και οικονομικό αυτοκίνητο μπορεί να συμβάλλει στη μείωση του περιβαλλοντικού αντίκτυπου και στην εξοικονόμηση κόστους για τον κάτοχο. Ως οδηγός, είναι εύκολο να μειώσετε την κατανάλωση καυσίμου και, συνεπώς, να εξοικονομήσετε χρήματα και να συμβάλλετε σε ένα καλύτερο περιβάλλον - ακολουθούν ορισμένες συμβουλές:

- Προγραμματίστε μια αποδοτική μέση ταχύτητα. Οι ταχύτητες πάνω από 80 km/h περίπου (50 mph) και κάτω από 50 km/h (περίπου 30 mph) έχουν ως αποτέλεσμα αυξημένη κατανάλωση ενέργειας.
- Τηρείτε τα μεσοδιαστήματα που συνιστώνται στο Βιβλίο σέρβις και εγγύησης για το σέρβις και τη συντήρηση του αυτοκινήτου.
- Μην αφήνετε τον κινητήρα στο ρελαντί - σβήνετε τον κινητήρα όταν είστε σταματημένοι για μεγάλο χρονικό διάστημα. Τηρείτε τους κανονισμούς της εκάστοτε χώρας.
- Προγραμματίστε το ταξίδι - οι πολλές περιττές στάσεις και οι αυξομειώσεις της ταχύτητας συντείνουν στην αυξημένη κατανάλωση καυσίμου.
- Χρησιμοποιείτε τον προκαταρκτικό κλιματισμό – μπορεί να βελτιώσει την αυτονομία της υβριδικής μπαταρίας και να μειώσει τις απαιτήσεις ενέργειας ενώ οδηγείτε.
- Φροντίστε να φορτίζετε το αυτοκίνητο τακτικά από το ηλεκτρικό δίκτυο.

Επίσης να θυμάστε να πετάτε τα απορρίμματα που είναι επιβλαβή για το περιβάλλον, όπως μπαταρίες και λάδι, πάντοτε με τρόπο ασφαλή για το περιβάλλον. Εάν δεν είστε σίγουροι για τον τρόπο απόρριψης αυτού του είδους απορριμμάτων, συμβουλευτείτε ένα συνεργείο - συνιστάται να απευθυνθείτε σε ένα εξουσιοδοτημένο συνεργείο της Volvo.

Αποτελεσματικός έλεγχος εκπομπών καυσαερίων

Τα αυτοκίνητα της Volvo κατασκευάζονται με γνώμονα τη φιλοσοφία "Καθαρό μέσα-έξω", γεγονός που σημαίνει καθαρό χώρο επιβατών αλλά και ιδιαίτερα αποτελεσματικό έλεγχο εκπομπών καυσαερίων. Σε πολλές περιπτώσεις, οι εκπομπές καυσαερίων είναι κατά πολύ χαμηλότερες από τα ισχύοντα στάνταρ.

Καθαρός αέρας στο χώρο των επιβατών

Το φίλτρο αέρα συμβάλλει ώστε να μην εισχωρεί σκόνη και γύρη στον χώρο επιβατών μέσω της εισαγωγής αέρα.

Το Σύστημα ποιότητας αέρα χώρου επιβατών (IAQS)* διασφαλίζει ότι ο αέρας που εισέρχεται στον χώρο επιβατών είναι καθαρότερος από τον εξωτερικό αέρα.

Το σύστημα καθαρίζει τον αέρα στον χώρο επιβατών από ρύπους όπως μικροσωματίδια, υδρογονάνθρακες, οξείδια του αζώτου και επιφανειακό όζον. Εάν ο εξωτερικός αέρας είναι μολυσμένος, η είσοδος αέρα κλείνει και ενεργοποιείται η ανακυκλοφορία αέρα. Κάτι τέτοιο μπορεί να συμβεί σε περίπτωση κυκλοφοριακής συμφόρησης, για παράδειγμα σε ουρές και σήραγγες.

Το IAQS αποτελεί μέρος του πακέτου εξοπλισμού CleanZone Interior Package (CZIP)*, το οποίο περιλαμβάνει επίσης μια λειτουργία που επιτρέπει στον ανεμιστήρα να τεθεί σε λειτουργία, όταν το αυτοκίνητο ξεκλειδωθεί με το κλειδί.

Εσωτερικό

Τα υλικά που χρησιμοποιούνται στο εσωτερικό ενός Volvo επιλέγονται προσεκτικά και έχουν δοκιμαστεί ώστε να είναι ευχάριστα και άνετα. Ορισμένες από τις λεπτομέρειες είναι χειροποίητες, όπως οι ραφές στο τιμόνι που ράβονται με το χέρι. Το εσωτερικό περιεχόμενο του παρόντος εγχειριδίου αντιπροσωπεύει την κατάσταση του εγχειριδίου χρήσης κατά τη στιγμή της εκτύπωσης και ενδέχεται να μην είναι απόλυτα έγκυρο σε μελλοντικές περιπτώσεις. Για περισσότερες πληροφορίες, ανατρέξτε στην πρώτη σελίδα για να δείτε ολόκληρη τη δήλωση αποποίησης ευθύνης.

τερικό επιτηρείται ώστε να μην αναδίδονται έντονες οσμές ή ουσίες που προκαλούν δυσφορία σε περίπτωση π.χ. υψηλής θερμοκρασίας και έντονης ηλιοφάνειας.

Τα συνεργεία της Volvo και το περιβάλλον

Η τακτική συντήρηση δημιουργεί τις προϋποθέσεις για μεγαλύτερη διάρκεια λειτουργικής ζωής του αυτοκινήτου και χαμηλή κατανάλωση καυσίμου. Με αυτό τον τρόπο, συμβάλλετε επίσης σε ένα καθαρότερο περιβάλλον. Όταν τα συνεργεία της Volvo αναλαμβάνουν το σέρβις και τη συντήρηση του αυτοκινήτου σας, η προστασία του περιβάλλοντος γίνεται και δικό μας θέμα. Η Volvo έχει σαφείς απαιτήσεις για τον τρόπο με τον οποίο σχεδιάζονται οι εγκαταστάσεις ενός συνεργείου, ώστε να αποτρέπονται οι διαρροές επικίνδυνων ουσιών στο περιβάλλον. Το προσωπικό στα συνεργεία της Volvo διαθέτει τις γνώσεις και τα εργαλεία που απαιτούνται για να εγγυηθεί τη σωστή φροντίδα απέναντι στο περιβάλλον.

Ανακύκλωση

Επειδή το έργο της Volvo αφορά σε ολόκληρο τον κύκλο ζωής των οχημάτων της, είναι επίσης σημαντικό το αυτοκίνητο να ανακυκλώνεται με τρόπο άρτιο για το περιβάλλον. Το αυτοκίνητο μπορεί να ανακυκλωθεί σχεδόν εξ ολοκλήρου. Για τον λόγο αυτό, ο τελευταίος κάτοχος του αυτοκινήτου θα πρέπει να απευθυνθεί σε έναν εξουσιοδοτημένο διανομέα, ο οποίος θα τον παραπέμψει σε πιστοποιημένο/εγκεκριμένο κέντρο ανακύκλωσης.

* Προαιρετικός εξοπλισμός/αξεσουάρ.

2.1.2. Sensus - διαδικτυακή συνδεσιμότητα και ψυχαγωγία

Το Sensus σας δίνει τη δυνατότητα να χρησιμοποιείτε διαφορετικούς τύπους εφαρμογών και να μετατρέψετε το αυτοκίνητο σε Wi-Fi hotspot.

Αυτό είναι το Sensus

SENSUS

Το Sensus παρέχει μια έξυπνη διασύνδεση και διαδικτυακή συνδεσιμότητα με τον ψηφιακό κόσμο. Η έξυπνη δομή περιήγησης καθιστά εφικτή τη λήψη σχετικής υποστήριξης, πληροφοριών και ψυχαγωγίας όταν χρειάζεται.

Το Sensus καλύπτει όλες τις λύσεις στο αυτοκίνητο που συνδέονται με την ψυχαγωγία, τη διαδικτυακή συνδεσιμότητα, την πλοήγηση* και τη διασύνδεση μεταξύ οδηγού και αυτοκινήτου. Είναι το Sensus που καθιστά εφικτή την επικοινωνία ανάμεσα σε εσάς, το αυτοκίνητο και τον εξωτερικό κόσμο.

Πληροφορίες όταν χρειάζονται, όπου χρειάζονται

Το περιεχόμενο του παρόντος εγχειριδίου αντιπροσωπεύει την κατάσταση του εγχειριδίου χρήσης κατά τη στιγμή της εκτύπωσης και ενδέχεται να μην είναι απόλυτα έγκυρο σε μελλοντικές περιπτώσεις. Για περισσότερες πληροφορίες, ανατρέξτε στην πρώτη σελίδα για να δείτε ολόκληρη τη δήλωση αποποίησης ευθύνης.

Οι διάφορες οθόνες στο αυτοκίνητο παρέχουν πληροφορίες την κατάλληλη στιγμή. Οι πληροφορίες εμφανίζονται σε διαφορετικές θέσεις ανάλογα με τις προτεραιότητες που ορίζει ο οδηγός.



Εμφανίζονται διαφορετικοί τύποι πληροφοριών σε διαφορετικές οθόνες ανάλογα με την προτεραιότητα που έχει οριστεί.

Οθόνη οδηγού



Οθόνη οδηγού ^[1].

Στην οθόνη του οδηγού εμφανίζονται πληροφορίες για την ταχύτητα και π.χ. οι εισερχόμενες κλήσεις ή τα τραγούδια που αναπαράγονται τη συγκεκριμένη στιγμή. Ο χειρισμός της οθόνης γίνεται μέσω των δύο πληκτρολογίων του τιμονιού.

Κεντρική οθόνη



Πολλές από τις λειτουργίες του αυτοκινήτου ελέγχονται από την κεντρική οθόνη, μια οθόνη αφής που αντιδρά στα αγγίγματα. Κατά συνέπεια ο αριθμός φυσικών κουμπιών και χειριστηρίων στο αυτοκίνητο είναι ελάχιστος. Ο χειρισμός της οθόνης μπορεί να γίνει ακόμη και αν φοράτε γάντια.

Από εδώ, για παράδειγμα, μπορείτε να χειρίζεστε το σύστημα κλιματισμού, το σύστημα ψυχαγωγίας και τη θέση του καθίσματος*. Οι ενέργειες για τις πληροφορίες που εμφανίζονται στην κεντρική οθόνη μπορούν να γίνουν από τον οδηγό ή κάποιον άλλο στο αυτοκίνητο, όποτε δοθεί η ευκαιρία.

Σύστημα φωνητικής αναγνώρισης



Το σύστημα φωνητικής αναγνώρισης μπορεί να χρησιμοποιηθεί χωρίς να χρειάζεται ο/η οδηγός να πάρει τα χέρια του/της από το τιμόνι. Το σύστημα μπορεί να αντιληφθεί φυσικό λόγο. Χρησιμοποιήστε τη φωνητική αναγνώριση, για παράδειγμα, για την αναπαραγωγή ενός τραγουδιού, για να τηλεφωνήσετε σε κάποιον, να αυξήσετε τη θερμοκρασία ή για την εκκώνηση ενός μηνύματος κειμένου.

* Προαιρετικός εξοπλισμός/αξεσουάρ.

[1] Η εικόνα είναι απλοποιημένη - τα εξαρτήματα μπορεί να διαφέρουν ανάλογα με το μοντέλο του αυτοκινήτου.

2.2. Volvo ID

2.2.1. Volvo ID

Το Volvo ID είναι ένας προσωπικός κωδικός αναγνώρισης που παρέχει πρόσβαση σε μια μεγάλη γκάμα υπηρεσιών μέσω ονόματος χρήστη και κωδικού πρόσβασης.

Σημείωση

Οι διαθέσιμες υπηρεσίες μπορεί να διαφέρουν με την πάροδο του χρόνου και ανάλογα με το επίπεδο εξοπλισμού και την αγορά.

Ένα παράδειγμα υπηρεσίας για την οποία χρειάζεται το Volvo ID είναι όταν ελέγχετε το αυτοκίνητό σας από το τηλέφωνό σας μέσω της εφαρμογής Volvo Cars ^[1].

Σημείωση

Αν το όνομα χρήστη/ο κωδικός πρόσβασης για μια υπηρεσία (π.χ. Volvo On Call) αλλάξει, η αλλαγή εφαρμόζεται αυτόματα και για τις υπόλοιπες υπηρεσίες.

Το Volvo ID δημιουργείται από το αυτοκίνητο, στη διεύθυνση volvoid.eu.volvocars.com/Account [<https://volvoid.eu.volvocars.com/Account/>] ή την εφαρμογή Volvo Cars.

Όταν στο αυτοκίνητο καταχωρηθεί ένα Volvo ID, θα είναι διαθέσιμες διάφορες υπηρεσίες. Μπορούν να χρησιμοποιούνται αρκετά Volvo ID για το ίδιο αυτοκίνητο και επίσης να συνδεθούν αρκετά αυτοκίνητα στο ίδιο Volvo ID.

* Προαιρετικός εξοπλισμός/αξεσουάρ.

^[1] Αν το αυτοκίνητο διαθέτει το προαιρετικό σύστημα Volvo On Call*.

2.2.2. Δημιουργία ενός Volvo ID

Μπορείτε να δημιουργήσετε ένα Volvo ID με διαφορετικούς τρόπους. Αν το Volvo ID δημιουργηθεί στην ιστοσελίδα volvoid.eu.volvocars.com/Account [<https://volvoid.eu.volvocars.com/Account/>] ή με την εφαρμογή Volvo Cars, το Volvo ID πρέπει επίσης να καταχωρηθεί στο αυτοκίνητο για να είναι εφικτή η χρήση των διάφορων υπηρεσιών Volvo ID.

Δημιουργία ενός Volvo ID με την εφαρμογή Volvo ID

- 1 Κατεβάστε (download) την εφαρμογή Volvo ID από το **Κέντρο λήψ (download)** στην προβολή εφαρμογών της κεντρικής οθόνης.
 - 2 Αρχίστε την εφαρμογή και καταχωρήστε μια προσωπική διεύθυνση email ή έναν αριθμό κινητού τηλεφώνου.
 - 3 Ακολουθήστε τις οδηγίες που αποστέλλονται αυτόματα στη διεύθυνση email/αριθμό κινητού τηλεφώνου που έχετε δηλώσει.
- Το Volvo ID έχει πλέον δημιουργηθεί και καταχωρήθηκε αυτόματα στο αυτοκίνητο. Μπορείτε να χρησιμοποιείτε πλέον τις υπηρεσίες Volvo ID.

Δημιουργία Volvo ID με την εφαρμογή Volvo Cars

- 1 Κατεβάστε (download) την πιο πρόσφατη έκδοση της εφαρμογής Volvo Cars στο τηλέφωνο^[1].
 - 2 Επιλέξτε δημιουργία Volvo ID.
 - 3 Εμφανίζεται η ιστοσελίδα για τη δημιουργία του Volvo ID.
 - 4 Εισάγετε την προσωπική σας διεύθυνση email ή τον αριθμό κινητού τηλεφώνου.
 - 5 Ακολουθήστε τις οδηγίες που αποστέλλονται αυτόματα στη διεύθυνση email/αριθμό κινητού τηλεφώνου που έχετε δηλώσει.
- Το Volvo ID έχει πλέον δημιουργηθεί και είναι έτοιμο να χρησιμοποιηθεί.

Δημιουργία Volvo ID μέσω της ιστοσελίδας Volvo Cars

- 1 Επισκεφθείτε τη διεύθυνση volvoid.eu.volvocars.com/Account [<https://volvoid.eu.volvocars.com/Account/>]. Επιλέξτε δημιουργία Volvo ID.
 - 2 Εισάγετε την προσωπική σας διεύθυνση email ή τον αριθμό κινητού τηλεφώνου.
 - 3 Ακολουθήστε τις οδηγίες που αποστέλλονται αυτόματα στη διεύθυνση email/αριθμό κινητού τηλεφώνου που έχετε δηλώσει.
- Το Volvo ID έχει πλέον δημιουργηθεί και είναι έτοιμο να χρησιμοποιηθεί.

Καταχώρηση του Volvo ID σας στο αυτοκίνητο

Αν δημιουργήσατε το προσωπικό σας Volvo ID online ή μέσω της εφαρμογής Volvo Cars, καταχωρήστε το στο αυτοκίνητό σας:

- 1 Αν δεν το έχετε κάνει ήδη, κατεβάστε την εφαρμογή Volvo ID από το **Κέντρο λήψης (download)** στην προβολή εφαρμογών της κεντρικής οθόνης.

Σημείωση

Για να κατεβάσετε (download) εφαρμογές, το αυτοκίνητο πρέπει να είναι συνδεδεμένο στο διαδίκτυο.

- 2 Αρχίστε την εφαρμογή και εισαγάγετε το προσωπικό σας Volvo ID.
 - 3 Ακολουθήστε τις οδηγίες που εστάλησαν αυτόματα στη διεύθυνση email/αριθμό κινητού τηλεφώνου που έχει συνδεθεί με το Volvo ID σας.
- Το Volvo ID σας έχει πλέον καταχωρηθεί στο αυτοκίνητο. Μπορείτε πλέον να χρησιμοποιείτε τις υπηρεσίες Volvo ID.

^[1] Διαθέσιμη προς λήψη (download) π.χ. από Apple App Store ή Google Play.

2.2.3. Προβλήματα σύνδεσης με το Volvo ID

Αυτό το άρθρο περιγράφει τα προβλήματα που μπορεί να προκύψουν όταν συνδέεστε με το Volvo ID. Για παράδειγμα, αν έχετε ξεχάσει τον κωδικό πρόσβασης ή το όνομα χρήστη για το Volvo ID σας.

Αν έχετε ξεχάσει τον κωδικό πρόσβασής σας

Για να αλλάξετε τον κωδικό πρόσβασής σας, ακολουθήστε τις οδηγίες παρακάτω:

Στην εφαρμογή Volvo Cars ^[1]

- 1 Ανοίξτε την εφαρμογή Volvo Cars.
- 2 Επιλέξτε **Log in**.
- 3 Πατήστε **Ξεχάσατε τον κωδικό πρόσβασης**; και ακολουθήστε τις οδηγίες.

Μπορείτε επίσης να αλλάξετε τον κωδικό πρόσβασής σας στη διεύθυνση volvoid.eu.volvocars.com/Account [<https://volvoid.eu.volvocars.com/Account/>].

Αποτυχία σύνδεσης μετά από τη δημιουργία νέου λογαριασμού

Το περιεχόμενο του παρόντος εγχειριδίου αντιπροσωπεύει την κατάσταση του εγχειριδίου χρήσης κατά τη στιγμή της εκτύπωσης και ενδέχεται να μην είναι απόλυτα έγκυρο σε μελλοντικές περιπτώσεις. Για περισσότερες πληροφορίες, ανατρέξτε στην πρώτη σελίδα για να δείτε ολόκληρη τη δήλωση αποποίησης ευθύνης.

Ορισμένες φορές μπορεί να υπάρξει μια καθυστέρηση στη διαδικασία, που μπορεί να έχει ως αποτέλεσμα ο λογαριασμός να μην είναι διαθέσιμος αμέσως μόλις δημιουργηθεί. Δοκιμάστε ξανά μετά από 24 ώρες και, αν το πρόβλημα εμμένει, απευθυνθείτε στον εξουσιοδοτημένο διανομέα Volvo της περιοχής σας ή στην εξυπηρέτηση πελατών της Volvo Cars για περαιτέρω βοήθεια.

Ποιο είναι το Volvo ID μου (όνομα χρήστη);

Αν το Volvo ID είναι συνδεδεμένο με το αυτοκίνητο, μπορείτε επίσης να δείτε το όνομα χρήστη στην εφαρμογή Volvo ID, την οποία μπορείτε να βρείτε στην προβολή εφαρμογών στην κεντρική οθόνη. Το Volvo ID είναι το ίδιο με τη διεύθυνση e-mail/αριθμό κινητού τηλεφώνου που έχετε καταχωρήσει.

Ξεκλείδωμα του Volvo ID σας

Ο λογαριασμός σας θα κλειδωθεί μετά από 5 αποτυχημένες προσπάθειες σύνδεσης στην εφαρμογή Volvo Cars^[1]. Μπορείτε να ξεκλειδώσετε εύκολα τον λογαριασμό, κάνοντας κλικ στην επιλογή **Ξεχάσατε τον κωδικό πρόσβασης;** στην οθόνη σύνδεσης.

Αλλαγή διεύθυνσης email

Αν αλλάξετε τη διεύθυνση email σας και εξακολουθείτε να έχετε πρόσβαση στην παλιά διεύθυνση, μπορείτε να συνδεθείτε με τα παλιά στοιχεία και να αλλάξετε μόνοι σας το όνομα χρήστη. Αν δεν έχετε πλέον πρόσβαση στην παλιά διεύθυνση, θα πρέπει να δημιουργήσετε ένα νέο Volvo ID χρησιμοποιώντας τη νέα διεύθυνση.

Αποτυχία σύνδεσης μετά από αλλαγή του Volvo ID (όνομα χρήστη)

Βεβαιωθείτε ότι έχετε λάβει το μήνυμα επιβεβαίωσης στο οποίο επιβεβαιώνεται το νέο σας όνομα χρήστη. Μόλις γίνει αυτό, θα πρέπει να μπορείτε να συνδεθείτε με το νέο σας όνομα χρήστη. Αν δεν λάβατε το e-mail επιβεβαίωσης, πιθανόν ισχύει ακόμη το παλιό σας όνομα χρήστη. Συνδεθείτε και προσπαθήστε να αλλάξετε το όνομα χρήστη ξανά.

Αποτυχία σύνδεσης μετά από αλλαγή του κωδικού πρόσβασης

Δοκιμάστε να συνδεθείτε με τον προηγούμενο κωδικό πρόσβασής σας. Αν αυτό δεν έχει αποτέλεσμα, δοκιμάστε να αλλάξετε τον κωδικό πρόσβασης.

Λογαριασμός καταχωρημένος σε διαφορετική αγορά

Κάθε λογαριασμός καταχωρείται σε μια συγκεκριμένη αγορά και δεν μπορεί να μεταφερθεί σε άλλη αγορά. Για να μπορέσετε να χρησιμοποιήσετε ξανά την ίδια διεύθυνση e-mail/αριθμό κινητού τηλεφώνου, συνιστούμε πρώτα να διαγράψετε τον λογαριασμό σας για την προηγούμενη αγορά και στη συνέχεια να δημιουργήσετε έναν νέο λογαριασμό για τη νέα αγορά.

Σφάλμα e-mail

Αν καταχωρίσατε μια διεύθυνση email ως όνομα χρήστη και δεν λάβατε e-mail επιβεβαίωσης μετά την εγγραφή, βεβαιωθείτε ότι έχετε εισαγάγει μια αποδεκτή διεύθυνση e-mail και ότι το e-mail δεν μπλοκαρίστηκε από φίλτρο ανεπιθύμητης αλληλογραφίας. Προσπαθήστε να καταχωρήσετε τη διεύθυνση e-mail σας ξανά.

Περισσότερη βοήθεια

Αν δεν έχετε βρει λύση στο πρόβλημα που αφορά στο Volvo ID και χρειάζεστε περισσότερη βοήθεια, απευθυνθείτε στον εξουσιοδοτημένο διανομέα Volvo της περιοχής σας ή στην εξυπηρέτηση πελατών της Volvo Cars.

Σημείωση

Οι υπηρεσίες που είναι διαθέσιμες στην ιστοσελίδα volvocars.com και για το Volvo On Call* μπορεί να διαφέρουν ανάλογα με την αγορά.

[1] Ισχύει σε ορισμένες αγορές.

* Προαιρετικός εξοπλισμός/αξεσουάρ.

2.3. Εγκρίσεις τύπου και άδειες χρήσης

2.3.1. Άδεια χρήσης για την οθόνη του οδηγού

Η άδεια αποτελεί σύμβαση που παρέχει το δικαίωμα χειρισμού μιας συγκεκριμένης λειτουργίας ή το δικαίωμα χρήσης του δικαιώματος ενός τρίτου σύμφωνα με τους όρους και τις προϋποθέσεις της σύμβασης. Το παρακάτω κείμενο συνιστά τη σύμβαση της Volvo με τον κατασκευαστή ή τον σχεδιαστή και παρατίθεται στα Αγγλικά.

Freetype Project License

3rd Party Software Disclaimers and License Agreements Confidential ID 06-00004-004 39 / 75 Revision 06.00A, 2015-06-09 2006-Jan-27 Copyright 1996-2002, 2006 by David Turner, Robert Wilhelm, and Werner Lemberg.

Introduction

The FreeType Project is distributed in several archive packages; some of them may contain, in addition to the FreeType font engine, various tools and contributions which rely on, or relate to, the FreeType Project. This license applies to all files found in such packages, and which do not fall under their own explicit license. The license affects thus the FreeType font engine, the test programs, documentation and makefiles, at the very least. This license was inspired by the BSD, Artistic, and IJG (Independent JPEG Group) licenses, which all encourage inclusion and use of free software in commercial and freeware products alike. As a consequence, its main points are that: o We don't promise that this software works. However, we will be interested in any kind of bug reports. ('as is' distribution) o You can use this software for whatever you want, in parts or full form, without having to pay us. ('royalty-free' usage) o You may not pretend that you wrote this software. If you use it, or only parts of it, in a program, you must acknowledge somewhere in your documentation that you have used the FreeType code. ('credits') We specifically permit and encourage the inclusion of this software, with or without modifications, in commercial products. We disclaim all warranties covering The FreeType Project and assume no liability related to The FreeType Project. Finally, many people asked us for a preferred form for a credit/disclaimer to use in compliance with this license. We thus encourage you to use the following text:

"Portions of this software are copyright © 2013 The FreeType Project (www.freetype.org). All rights reserved."

Legal Terms

Το περιεχόμενο του παρόντος εγχειριδίου αντιπροσωπεύει την κατάσταση του εγχειριδίου χρήσης κατά τη στιγμή της εκτύπωσης και ενδέχεται να μην είναι απόλυτα έγκυρο σε μελλοντικές περιπτώσεις. Για περισσότερες πληροφορίες, ανατρέξτε στην πρώτη σελίδα για να δείτε ολόκληρη τη δήλωση αποποίησης ευθύνης.

0. Definitions – Throughout this license, the terms `package`, `FreeType Project`, and `FreeType archive` refer to the set of files originally distributed by the authors (David Turner, Robert Wilhelm, and Werner Lemberg) as the `FreeType Project`, be they named as alpha, beta or final release. `You` refers to the licensee, or person using the project, where `using` is a generic term including compiling the project's source code as well as linking it to form a `program` or `executable`. This program is referred to as `a program using the FreeType engine`. This license applies to all files distributed in the original FreeType Project, including all source code, binaries and documentation, unless otherwise stated in the file in its original, unmodified form as distributed in the original archive. If you are unsure whether or not a particular file is covered by this license, you must contact us to verify this. The FreeType Project is copyright (C) 1996-2000 by David Turner, Robert Wilhelm, and Werner Lemberg. All rights reserved except as specified below.

1. No Warranty – THE FREETYPE PROJECT IS PROVIDED `AS IS' WITHOUT WARRANTY OF ANY KIND, EITHER EXPRESS OR IMPLIED, INCLUDING, BUT NOT LIMITED TO, WARRANTIES OF MERCHANTABILITY AND FITNESS FOR A PARTICULAR PURPOSE. IN NO EVENT WILL ANY OF THE AUTHORS OR COPYRIGHT HOLDERS BE LIABLE FOR ANY DAMAGES CAUSED BY THE USE OR THE INABILITY TO USE, OF THE FREETYPE PROJECT. '

2. Redistribution – This license grants a worldwide, royalty-free, perpetual and irrevocable right and license to use, execute, perform, compile, display, copy, create derivative works of, distribute and sublicense the FreeType Project (in both source and object code forms) and derivative works thereof for any purpose; and to authorize others to exercise some or all of the rights granted herein, subject to the following conditions: o Redistribution of source code must retain this license file (`FTL.TXT`) unaltered; any additions, deletions or changes to the original files must be clearly indicated in accompanying documentation. The copyright notices of the unaltered, original files must be preserved in all copies of source files. o Redistribution in binary form must provide a disclaimer that states that the software is based in part of the work of the FreeType Team, in the distribution documentation. We also encourage you to put an URL to the FreeType web page in your documentation, though this isn't mandatory. These conditions apply to any software derived from or based on the FreeType Project, not just the unmodified files. If you use our work, you must acknowledge us. However, no fee need be paid to us.

3. Advertising – Neither the FreeType authors and contributors nor you shall use the name of the other for commercial, advertising, or promotional purposes without specific prior written permission. We suggest, but do not require, that you use one or more of the following phrases to refer to this software in your documentation or advertising materials: `FreeType Project`, `FreeType Engine`, `FreeType library`, or `FreeType Distribution`. As you have not signed this license, you are not required to accept it. However, as the FreeType Project is copyrighted material, only this license, or another one contracted with the authors, grants you the right to use, distribute, and modify it. Therefore, by using, distributing, or modifying the FreeType Project, you indicate that you understand and accept all the terms of this license.

4. Contacts – There are two mailing lists related to FreeType: o freetype@nongnu.org. Discusses general use and applications of FreeType, as well as future and wanted additions to the library and distribution. If you are looking for support, start in this list if you haven't found anything to help you in the documentation. o freetype-devel@nongnu.org. Discusses bugs, as well as engine internals, design issues, specific licenses, porting, etc. Our home page can be found at <http://www.freetype.org>

HarfBuzz / UCDN License

- Copyright © 2010,2011,2012 Google, Inc.
- Copyright © 2012 Mozilla Foundation
- Copyright © 2011 Codethink Limited
- Copyright © 2008,2010 Nokia Corporation and/or its subsidiary(-ies)
- Copyright © 2009 Keith Stribley
- Copyright © 2009 Martin Hosken and SIL International
- Copyright © 2007 Chris Wilson
- Copyright © 2006 Behdad Esfahbod
- Copyright © 2005 David Turner

Το περιεχόμενο του παρόντος εγχειριδίου αντιπροσωπεύει την κατάσταση του εγχειριδίου χρήσης κατά τη στιγμή της εκτύπωσης και ενδέχεται να μην είναι απόλυτα έγκυρο σε μελλοντικές περιπτώσεις. Για περισσότερες πληροφορίες, ανατρέξτε στην πρώτη σελίδα για να δείτε ολόκληρη τη δήλωση αποποίησης ευθύνης.

- Copyright © 2004,2007,2008,2009,2010 Red Hat, Inc.
- Copyright © 1998-2004 David Turner and Werner Lemberg

For full copyright notices consult the individual files in the package. Permission is hereby granted, without written agreement and without license or royalty fees, to use, copy, modify, and distribute this software and its documentation for any purpose, provided that the above copyright notice and the following two paragraphs appear in all copies of this software. IN NO EVENT SHALL THE COPYRIGHT HOLDER BE LIABLE TO ANY PARTY FOR DIRECT, INDIRECT, SPECIAL, INCIDENTAL, OR CONSEQUENTIAL DAMAGES ARISING OUT OF THE USE OF THIS SOFTWARE AND ITS DOCUMENTATION, EVEN IF THE COPYRIGHT HOLDER HAS BEEN ADVISED OF THE POSSIBILITY OF SUCH DAMAGE. THE COPYRIGHT HOLDER SPECIFICALLY DISCLAIMS ANY WARRANTIES, INCLUDING, BUT NOT LIMITED TO, THE IMPLIED WARRANTIES OF MERCHANTABILITY AND FITNESS FOR A PARTICULAR PURPOSE. THE SOFTWARE PROVIDED HEREUNDER IS ON AN "AS IS" BASIS, AND THE COPYRIGHT HOLDER HAS NO OBLIGATION TO PROVIDE MAINTENANCE, SUPPORT, UPDATES, ENHANCEMENTS, OR MODIFICATIONS.

Libunibreak License

This library is released under an open-source licence, the zlib/libpng licence. Please check the file LICENCE for details. Apart from using the algorithm, part of the code is derived from the data provided under <http://www.unicode.org/Public>. And the Unicode Terms of Use may apply: URL:<http://www.unicode.org/copyright.html>

LICENSE:

- Copyright (C) 2008-2012 Wu Yongwei <wuyongwei at gmail dot com>
- Copyright (C) 2012 Tom Hacoen <tom dot hacoen at samsung dot com>

This software is provided 'as-is', without any express or implied warranty. In no event will the author be held liable for any damages arising from the use of this software. Permission is granted to anyone to use this software for any purpose, including commercial applications, and to alter it and redistribute it freely, subject to the following restrictions:

1. The origin of this software must not be misrepresented; you must not claim that you wrote the original software. If you use this software in a product, an acknowledgement in the product documentation would be appreciated but is not required.
2. Altered source versions must be plainly marked as such, and must not be misrepresented as being the original software.
3. This notice may not be removed or altered from any source distribution.

Unicode Inc. License Agreement

EXHIBIT 1 UNICODE, INC. LICENSE AGREEMENT - DATA FILES AND SOFTWARE Unicode Data Files include all data files under the directories <http://www.unicode.org/Public/>, <http://www.unicode.org/reports/>, and <http://www.unicode.org/cldr/data/>. Unicode Software includes any source code published in the Unicode Standard or under the directories <http://www.unicode.org/Public/>, <http://www.unicode.org/reports/>, and <http://www.unicode.org/cldr/data/>. NOTICE TO USER: Carefully read the following legal agreement. BY DOWNLOADING, INSTALLING, COPYING OR OTHERWISE USING UNICODE INC.'S DATA FILES ("DATA FILES"), AND/OR SOFTWARE ("SOFTWARE"), YOU UNEQUIVOCALLY ACCEPT, AND AGREE TO BE BOUND BY, ALL OF THE TERMS AND CONDITIONS OF THIS AGREEMENT. IF YOU DO NOT AGREE, DO NOT DOWNLOAD, INSTALL, COPY, DISTRIBUTE OR USE THE DATA FILES OR SOFTWARE. COPYRIGHT AND PERMISSION NOTICE Copyright © 1991-2010 Unicode, Inc. All rights reserved. Distributed under the Terms of Use in <http://www.unicode.org/copyright.html>. Permission is hereby granted, free of charge, to any person obtaining a copy of the Unicode data files and any associated documentation (the "Data Files") or Unicode software and any associated documentation (the "Software") to deal in the Data Files or Software without restriction, including without limitation the rights to use, copy, modify, merge, publish, distribute, and/or sell copies of the Data Files or Software, and to permit persons to whom the Data Files or Software are furnished to do so, provided that (a) the above copyright notice(s) and this permission

Το περιεχόμενο του παρόντος εγχειριδίου αντιπροσωπεύει την κατάσταση του εγχειριδίου χρήσης κατά τη στιγμή της εκτύπωσης και ενδέχεται να μην είναι απόλυτα έγκυρο σε μελλοντικές περιπτώσεις. Για περισσότερες πληροφορίες, ανατρέξτε στην πρώτη σελίδα για να δείτε ολόκληρη τη δήλωση αποποίησης ευθύνης.

notice appear with all copies of the Data Files or Software, (b) both the above copyright notice(s) and this permission notice appear in associated documentation, and (c) there is clear notice in each modified Data File or in the Software as well as in the documentation associated with the Data File(s) or Software that the data or software has been modified. THE DATA FILES AND SOFTWARE ARE PROVIDED "AS IS", WITHOUT WARRANTY OF ANY KIND, EXPRESS OR IMPLIED, INCLUDING BUT NOT LIMITED TO THE WARRANTIES OF MERCHANTABILITY, FITNESS FOR A PARTICULAR PURPOSE AND NON-INFRINGEMENT OF THIRD PARTY RIGHTS. IN NO EVENT SHALL THE COPYRIGHT HOLDER OR HOLDERS INCLUDED IN THIS NOTICE BE LIABLE FOR ANY CLAIM, OR ANY SPECIAL INDIRECT OR CONSEQUENTIAL DAMAGES, OR ANY DAMAGES WHATSOEVER RESULTING FROM LOSS OF USE, DATA OR PROFITS, WHETHER IN AN ACTION OF CONTRACT, NEGLIGENCE OR OTHER TORTIOUS ACTION, ARISING OUT OF OR IN CONNECTION WITH THE USE OR PERFORMANCE OF THE DATA FILES OR SOFTWARE. Except as contained in this notice, the name of a copyright holder shall not be used in advertising or otherwise to promote the sale, use or other dealings in these Data Files or Software without prior written authorization of the copyright holder.

ZLIB Data Compression Library License Agreement

(C) 1995-2010 Jean-loup Gailly and Mark Adler This software is provided 'as-is', without any express or implied warranty. In no event will the authors be held liable for any damages arising from the use of this software. Permission is granted to anyone to use this software for any purpose, including commercial applications, and to alter it and redistribute it freely, subject to the following restrictions:

1. The origin of this software must not be misrepresented; you must not claim that you wrote the original software. If you use this software in a product, an acknowledgment in the product documentation would be appreciated but is not required.
2. Altered source versions must be plainly marked as such, and must not be misrepresented as being the original software.
3. This notice may not be removed or altered from any source distribution.

Jean-loup Gailly Mark Adler jloup@gzip.org madler@alumni.caltech.edu If you use the zlib library in a product, we would appreciate *not* receiving lengthy legal documents to sign. The sources are provided for free but without warranty of any kind. The library has been entirely written by Jean-loup Gailly and Mark Adler; it does not include third-party code. If you redistribute modified sources, we would appreciate that you include in the file ChangeLog history information documenting your changes. Please read the FAQ for more information on the distribution of modified source versions.

Άδεια GLEW (τροποποιημένη άδεια BSD)

The OpenGL Extension Wrangler Library

- Copyright (C) 2002-2008, Milan Ikits <milan.ikits@ieee.org>
- Copyright (C) 2002-2008, Marcelo E. Magallon <mmagallo@debian.org>
- Copyright (C) 2002, Lev Povalahev

All rights reserved.

Redistribution and use in source and binary forms, with or without modification, are permitted provided that the following conditions are met: Redistributions of source code must retain the above copyright notice, this list of conditions and the following disclaimer. * Redistributions in binary form must reproduce the above copyright notice, this list of conditions and the following disclaimer in the documentation and/or other materials provided with the distribution. * The name of the author may be used to endorse or promote products derived from this software without specific prior written permission. THIS SOFTWARE IS PROVIDED BY THE COPYRIGHT HOLDERS AND CONTRIBUTORS "AS IS" AND ANY EXPRESS OR IMPLIED WARRANTIES, INCLUDING, BUT NOT LIMITED TO, THE IMPLIED WARRANTIES OF MERCHANTABILITY AND FITNESS FOR A PARTICULAR PURPOSE ARE DISCLAIMED. IN NO EVENT SHALL THE COPYRIGHT OWNER OR CONTRIBUTORS BE LIABLE FOR ANY DIRECT, INDIRECT, INCIDENTAL, SPECIAL, EXEMPLARY, OR CONSEQUENTIAL DAMAGES

Το περιεχόμενο του παρόντος εγχειριδίου αντιπροσωπεύει την κατάσταση του εγχειριδίου χρήσης κατά τη στιγμή της εκτύπωσης και ενδέχεται να μην είναι απόλυτα έγκυρο σε μελλοντικές περιπτώσεις. Για περισσότερες πληροφορίες, ανατρέξτε στην πρώτη σελίδα για να δείτε ολόκληρη τη δήλωση αποποίησης ευθύνης.

(INCLUDING, BUT NOT LIMITED TO, PROCUREMENT OF SUBSTITUTE GOODS OR SERVICES; LOSS OF USE, DATA, OR PROFITS; OR BUSINESS INTERRUPTION) HOWEVER CAUSED AND ON ANY THEORY OF LIABILITY, WHETHER IN CONTRACT, STRICT LIABILITY, OR TORT (INCLUDING NEGLIGENCE OR OTHERWISE) ARISING IN ANY WAY OUT OF THE USE OF THIS SOFTWARE, EVEN IF ADVISED OF THE POSSIBILITY OF SUCH DAMAGE.

2.3.2. Έγκριση τύπου για HomeLink® *

Μπορείτε να διαβάσετε την έγκριση τύπου για το HomeLink® ^[1] παρακάτω.

| Χώρα/ Περιοχή | Έγκριση τύπου |
|------------------|--|
| ΗΠΑ και Καναδάς | Αυτή η συσκευή πληροί τους κανονισμούς FCC, μέρος 15, και Industry Canada RSS-210. Η λειτουργία του υπόκειται στις δύο παρακάτω προϋποθέσεις: (1) αυτή η συσκευή δεν πρέπει να προκαλεί επιβλαβείς παρεμβολές και (2) αυτή η συσκευή πρέπει να δέχεται οποιοσδήποτε παρεμβολές που μπορούν να ληφθούν, συμπτ. των παρεμβολών που ενδέχεται να προκαλέσουν ανεπιθύμητη λειτουργία. |
| Ευρώπη | Η Gentex Corporation δηλώνει διά του παρόντος ότι το HomeLink® Μοντέλο UAHL5 πληροί την οδηγία 2014/53/ΕΕ για τον ραδιοεξοπλισμό. Μήκος κύματος εντός του οποίου λειτουργεί ο ραδιοεξοπλισμός: <ul style="list-style-type: none">• 433,05MHz-434,79MHz <10mW E.R.P.• 868,00MHz-868,60MHz <25mW E.R.P.• 868,70MHz-868,20MHz <25mW E.R.P.• 869,40MHz-869,65MHz <25mW E.R.P.• 869,70MHz-870,00MHz <25mW E.R.P. Διεύθυνση κατόχου πιστοποιητικού: Gentex Corporation, 600 North Centennial Street, Zeeland MI 49464, ΗΠΑ |

* Προαιρετικός εξοπλισμός/αξεσουάρ.

^[1] Ισχύει σε ορισμένες αγορές.

2.3.3. Άδεια χρήσης για ήχο και πολυμέσα

Η άδεια αποτελεί σύμβαση που παρέχει το δικαίωμα χειρισμού μιας συγκεκριμένης λειτουργίας ή το δικαίωμα χρήσης του δικαιώματος ενός τρίτου σύμφωνα με τους όρους και τις προϋποθέσεις της σύμβασης. Τα παρακάτω κείμενα αποτελούν συμβάσεις της Volvo με τους κατασκευαστές. Τα περισσότερα από τα κείμενα είναι στην Αγγλική γλώσσα.

Dirac Unison®



Το Dirac Unison συμβάλλει στη βελτιστοποίηση των ηχείων σε συχνότητα, χρόνο και χώρο για την καλύτερη δυνατή ενσωμάτωση και διαύγεια των μπάσων. Δίνει τη δυνατότητα πιστής αναπαραγωγής των ακουστικών χαρακτηριστικών συγκεκριμένων τομέων επιδόσεων. Με τη χρήση προηγμένων αλγορίθμων το Dirac Unison ελέγχει Dirac Unison όλα τα ηχεία ψηφιακά με το περιεχόμενο του παρόντος εγχειριδίου αντιπροσωπεύει την κατάσταση του εγχειριδίου χρήσης κατά τη στιγμή της εκτύπωσης και ενδέχεται να μην είναι απόλυτα έγκυρο σε μελλοντικές περιπτώσεις. Για περισσότερες πληροφορίες, ανατρέξτε στην πρώτη σελίδα για να δείτε ολόκληρη τη δήλωση αποποίησης ευθύνης.

βάση ηχητικές μετρήσεις υψηλής ακριβείας. Σαν ένας διευθυντής ορχήστρας εγγυάται ότι τα ηχεία αποδίδουν με τέλεια ομοφωνία.

DivX®

DIVX

Τα DivX®, DivX Certified® και τα σχετικά λογότυπα είναι εμπορικά σήματα που ανήκουν στην DivX, LLC και χρησιμοποιούνται κατόπιν άδειας.

Αυτή η πιστοποιημένη DivX Certified® συσκευή έχει δυνατότητα αναπαραγωγής αρχείων βίντεο DivX® Home Theater ανάλυσης έως 576p (συμπ. .avi, .divx). Κατεβάστε (Download) δωρεάν λογισμικό από τη διεύθυνση www.divx.com για να δημιουργήσετε, να αναπαράγετε και να απολαύσετε συνεχή ροή (stream) ψηφιακού βίντεο.

ΣΧΕΤΙΚΑ ΜΕ ΤΟ DIVX VIDEO-ON-DEMAND: Αυτή η DivX Certified® συσκευή πρέπει να καταχωρηθεί, για να μπορεί να αναπαράγει αγορασμένες ταινίες DivX Video-on-Demand (VOD). Βρείτε τον κωδικό καταχώρησης εντοπίζοντας την ενότητα DivX VOD στο μενού ρυθμίσεων της συσκευής. Επισκεφθείτε την ηλεκτρονική διεύθυνση vod.divx.com για περισσότερες πληροφορίες σχετικά με το πως να ολοκληρώσετε την καταχώρηση.

Αριθμοί διπλωμάτων ευρεσιτεχνίας

Προστατεύονται από ένα ή περισσότερα από τα παρακάτω διπλώματα ευρεσιτεχνίας ΗΠΑ. 7,295,673; 7,460,668; 7,515,710; 8,656,183; 8,731,369; RE45,052

Gracenote®



Μέρη του περιεχομένου υπόκεινται σε δικαιώματα πνευματικής ιδιοκτησίας © της Gracenote ή των προμηθευτών της.

Το Gracenote, το λογότυπο Gracenote, "Powered by Gracenote" και Gracenote MusicID είναι είτε εμπορικά σήματα κατατεθέντα ή εμπορικά σήματα της Gracenote, Inc. στις Η.Π.Α. ή/και σε άλλες χώρες.

Gracenote® Άδειας τελικού χρήστη

Αυτό το πρόγραμμα ή συσκευή περιέχει λογισμικό από την Gracenote, Inc. of Emeryville, California, ΗΠΑ ("Gracenote"). Το λογισμικό από την Gracenote ("λογισμικό Gracenote") ενεργοποιεί αυτό το πρόγραμμα, για να πραγματοποιήσει αναγνώριση δίσκου ή/και αρχείου και λήψη πληροφοριών σχετικών με τη μουσική, συμπ. του ονόματος, του καλλιτέχνη, του μουσικού κομματιού και του τίτλου ("δεδομένα Gracenote") από online διακομιστές ή ενσωματωμένες βάσεις δεδομένων (μαζί αποκαλούνται "διακομιστές Gracenote") και για να πραγματοποιήσει άλλες ενέργειες. Επιτρέπεται να χρησιμοποιήσετε στοιχεία Gracenote μόνο σύμφωνα με τις λειτουργίες τελικού χρήστη, για τις οποίες προρορίζεται αυτό το πρόγραμμα ή αυτή η συσκευή.

Συμφωνείτε να χρησιμοποιείτε τα στοιχεία Gracenote, το λογισμικό Gracenote και τους εξυπηρετητές Gracenote μόνο για προσωπική χρήση και για σκοπούς μη εμπορικούς. Συμφωνείτε να τη μη εκχώρηση, αντιγραφή, μεταφορά ή μετάδοση αυτού του λογισμικού Gracenote ή τυχόν στοιχείων Gracenote σε τρίτους. ΣΥΜΦΩΝΕΙΤΕ ΤΗ ΜΗ ΧΡΗΣΗ Ή ΕΚΜΕΤΑΛΛΕΥΣΗ ΣΤΟΙΧΕΙΩΝ

Το περιεχόμενο του παρόντος εγχειριδίου αντιπροσωπεύει την κατάσταση του εγχειριδίου χρήσης κατά τη στιγμή της εκτύπωσης και ενδέχεται να μην είναι απόλυτα έγκυρο σε μελλοντικές περιπτώσεις. Για περισσότερες πληροφορίες, ανατρέξτε στην πρώτη σελίδα για να δείτε ολόκληρη τη δήλωση αποποίησης ευθύνης.

GRACENOTE, ΛΟΓΙΣΜΙΚΟΥ GRACENOTE Ή ΕΞΥΠΗΡΕΤΗΤΩΝ GRACENOTE ΠΑΡΑ ΜΟΝΟ ΟΠΩΣ ΕΠΙΤΡΕΠΕΤΑΙ ΡΗΤΑ ΣΕ ΑΥΤΗΝ ΤΗ ΣΥΜΦΩΝΙΑ.

Συμφωνείτε ότι το μη αποκλειστικό δικαίωμά σας στη χρήση των στοιχείων Gracenote, του λογισμικού Gracenote και των εξυπηρετητών Gracenote θα παύσει, αν παραβιάσετε αυτούς τους περιορισμούς. Αν η άδειά σας λήξει, συμφωνείτε ότι θα σταματήσετε να χρησιμοποιείτε όλα τα δεδομένα Gracenote, το λογισμικό Gracenote και τους διακομιστές Gracenote. Η Gracenote κατέχει αποκλειστικά δικαιώματα επί του συνόλου δεδομένων Gracenote, κάθε λογισμικού Gracenote και του συνόλου των διακομιστών Gracenote, συμπεριλαμβανομένων των δικαιωμάτων ιδιοκτησίας. Η Gracenote δεν έχει σε καμία περίπτωση την υποχρέωση να σας πληρώσει για τυχόν πληροφορίες που παρέχετε. Συμφωνείτε ότι η Gracenote, Inc. μπορεί να διεκδικήσει τα δικαιώματα της εταιρίας σε βάρος σας στο πλαίσιο αυτής της συμφωνίας απευθείας επ' ονόματί της.

Η υπηρεσία Gracenote χρησιμοποιεί ένα μοναδικό αναγνωριστικό για την ανίχνευση ερευνών για στατιστικούς σκοπούς. Ο σκοπός ενός τυχαία εκχωρημένου αριθμητικού αναγνωριστικού είναι να δώσει τη δυνατότητα στην υπηρεσία Gracenote να μετρά έρευνες χωρίς να γνωρίζει οτιδήποτε σχετικά με την ταυτότητά σας. Πρόσθετες πληροφορίες είναι διαθέσιμες στην ιστοσελίδα της δήλωσης ιδιωτικού απορρήτου της Gracenote για την υπηρεσία Gracenote.

Το λογισμικό Gracenote και οτιδήποτε συμπεριλαμβάνεται στα δεδομένα Gracenote εκχωρούνται σε εσάς "ως έχουν". Η Gracenote δεν παρέχει δεσμεύσεις ή εγγυήσεις, ρητές ή σιωπηρές, ως προς την ακρίβεια των δεδομένων Gracenote που περιέχονται στους διακομιστές Gracenote. Η Gracenote διατηρεί το δικαίωμα διαγραφής δεδομένων από τους διακομιστές Gracenote ή αλλαγής κατηγοριών δεδομένων για οποιονδήποτε λόγο η Gracenote κρίνει επαρκή. Δεν παρέχεται καμία εγγύηση ότι το λογισμικό Gracenote ή οι εξυπηρετητές Gracenote δεν παρουσιάζουν σφάλματα ή ότι το λογισμικό Gracenote ή οι εξυπηρετητές Gracenote θα λειτουργούν χωρίς διακοπή. Η Gracenote δεν έχει την υποχρέωση να σας παρέχει νέους, βελτιωμένους ή πρόσθετους τύπους ή κατηγορίες στοιχείων, τα οποία μπορεί να παρέχει η Gracenote στο μέλλον και η εταιρία διατηρεί το δικαίωμα διακοπής των υπηρεσιών της ανά πάσα στιγμή.

Η GRACENOTE ΑΠΟΠΟΙΕΙΤΑΙ ΟΛΩΝ ΤΩΝ ΕΓΓΥΗΣΕΩΝ, ΡΗΤΩΝ Ή ΣΙΩΠΗΡΩΝ, ΣΥΜΠΕΡΙΛΑΜΒΑΝΟΜΕΝΩΝ, ΧΩΡΙΣ ΝΑ ΠΕΡΙΟΡΙΖΕΤΑΙ ΣΕ ΑΥΤΕΣ, ΤΩΝ ΣΙΩΠΗΡΩΝ ΕΓΓΥΗΣΕΩΝ ΕΜΠΟΡΕΥΣΙΜΟΤΗΤΑΣ, ΚΑΤΑΛΛΗΛΟΤΗΤΑΣ ΓΙΑ ΣΥΓΚΕΚΡΙΜΕΝΟ ΣΚΟΠΟ, ΤΙΤΛΟΥ ΚΑΙ ΜΗ ΠΑΡΑΠΟΙΗΣΗΣ ΔΙΚΑΙΩΜΑΤΩΝ ΠΝΕΥΜΑΤΙΚΗΣ ΙΔΙΟΚΤΗΣΙΑΣ. Η GRACENOTE ΔΕΝ ΕΓΓΥΑΤΑΙ ΤΑ ΑΠΟΤΕΛΕΣΜΑΤΑ ΑΠΟ ΤΗ ΧΡΗΣΗ ΤΟΥ ΛΟΓΙΣΜΙΚΟΥ GRACENOTE Ή ΕΝΟΣ ΕΞΥΠΗΡΕΤΗΤΗ GRACENOTE. Η GRACENOTE ΔΕΝ ΘΑ ΦΕΡΕΙ ΣΕ ΚΑΜΙΑ ΠΕΡΙΠΤΩΣΗ ΕΥΘΥΝΗ ΓΙΑ ΤΥΧΟΝ ΕΠΑΚΟΛΟΥΘΗ ΖΗΜΙΑ Ή ΓΙΑ ΤΥΧΟΝ ΔΙΑΦΥΓΟΝΤΑ ΚΕΡΔΗ Ή ΕΣΟΔΑ.

© Gracenote, Inc. 2009

Sensus software

This software uses parts of sources from clib2 and Prex Embedded Real-time OS - Source (Copyright (c) 1982, 1986, 1991, 1993, 1994), and Quercus Robusta (Copyright (c) 1990, 1993), The Regents of the University of California. All or some portions are derived from material licensed to the University of California by American Telephone and Telegraph Co. or Unix System Laboratories, Inc. and are reproduced herein with the permission of UNIX System Laboratories, Inc. Redistribution and use in source and binary forms, with or without modification, are permitted provided that the following conditions are met: Redistributions of source code must retain the above copyright notice, this list of conditions and the following disclaimer. Redistributions in binary form must reproduce the above copyright notice, this list of conditions and the following disclaimer in the documentation and/or other materials provided with the distribution. Neither the name of the <ORGANIZATION> nor the names of its contributors may be used to endorse or promote products derived from this software without specific prior written permission. THIS SOFTWARE IS PROVIDED BY THE COPYRIGHT HOLDERS AND CONTRIBUTORS "AS IS" AND ANY EXPRESS OR IMPLIED WARRANTIES, INCLUDING, BUT NOT LIMITED TO, THE IMPLIED WARRANTIES OF MERCHANTABILITY AND FITNESS FOR A PARTICULAR PURPOSE ARE DISCLAIMED. IN NO EVENT SHALL THE COPYRIGHT OWNER OR CONTRIBUTORS BE LIABLE FOR ANY DIRECT, INDIRECT, INCIDENTAL, SPECIAL, EXEMPLARY, OR CONSEQUENTIAL DAMAGES (INCLUDING, BUT NOT LIMITED TO, PROCUREMENT OF SUBSTITUTE GOODS OR SERVICES; LOSS OF USE, DATA, OR PROFITS; OR BUSINESS INTERRUPTION) HOWEVER CAUSED AND ON ANY THEORY OF LIABILITY, WHETHER IN CONTRACT, STRICT LIABILITY, OR TORT (INCLUDING NEGLIGENCE OR OTHERWISE) ARISING IN ANY WAY OUT OF THE USE OF THIS SOFTWARE, EVEN IF ADVISED OF THE POSSIBILITY OF SUCH DAMAGE.

Το περιεχόμενο του παρόντος εγχειριδίου αντιπροσωπεύει την κατάσταση του εγχειριδίου χρήσης κατά τη στιγμή της εκτύπωσης και ενδέχεται να μην είναι απόλυτα έγκυρο σε μελλοντικές περιπτώσεις. Για περισσότερες πληροφορίες, ανατρέξτε στην πρώτη σελίδα για να δείτε ολόκληρη τη δήλωση αποποίησης ευθύνης.

This software is based in part on the work of the Independent JPEG Group.

This software uses parts of sources from "libtess". The Original Code is: OpenGL Sample Implementation, Version 1.2.1, released January 26, 2000, developed by Silicon Graphics, Inc. The Original Code is Copyright (c) 1991-2000 Silicon Graphics, Inc. Copyright in any portions created by third parties is as indicated elsewhere herein. All Rights Reserved. Copyright (C) [1991-2000] Silicon Graphics, Inc. All Rights Reserved. Permission is hereby granted, free of charge, to any person obtaining a copy of this software and associated documentation files (the "Software"), to deal in the Software without restriction, including without limitation the rights to use, copy, modify, merge, publish, distribute, sublicense, and/or sell copies of the Software, and to permit persons to whom the Software is furnished to do so, subject to the following conditions: The above copyright notice including the dates of first publication and either this permission notice or a reference to <http://oss.sgi.com/projects/FreeB/> shall be included in all copies or substantial portions of the Software. THE SOFTWARE IS PROVIDED "AS IS", WITHOUT WARRANTY OF ANY KIND, EXPRESS OR IMPLIED, INCLUDING BUT NOT LIMITED TO THE WARRANTIES OF MERCHANTABILITY, FITNESS FOR A PARTICULAR PURPOSE AND NONINFRINGEMENT. IN NO EVENT SHALL SILICON GRAPHICS, INC. BE LIABLE FOR ANY CLAIM, DAMAGES OR OTHER LIABILITY, WHETHER IN AN ACTION OF CONTRACT, TORT OR OTHERWISE, ARISING FROM, OUT OF OR IN CONNECTION WITH THE SOFTWARE OR THE USE OR OTHER DEALINGS IN THE SOFTWARE. Except as contained in this notice, the name of Silicon Graphics, Inc. shall not be used in advertising or otherwise to promote the sale, use or other dealings in this Software without prior written authorization from Silicon Graphics, Inc.

This software is based in parts on the work of the FreeType Team.

This software uses parts of SSLeay Library: Copyright (C) 1995-1998 Eric Young (eay@cryptsoft.com). All rights reserved

Linux software

This product contains software licensed under GNU General Public License (GPL) or GNU Lesser General Public License (LGPL), etc.

You have the right of acquisition, modification, and distribution of the source code of the GPL/LGPL software.

You may download Source Code from the following website at no charge: http://www.embedded-carmultimedia.jp/linux/oss/download/TVM_8351_013

The website provides the Source Code "As Is" and without warranty of any kind.

By downloading Source Code, you expressly assume all risk and liability associated with downloading and using the Source Code and complying with the user agreements that accompany each Source Code.

Please note that we cannot respond to any inquiries regarding the source code.

camellia:1.2.0

Copyright (c) 2006, 2007

NTT (Nippon Telegraph and Telephone Corporation). All rights reserved.

Redistribution and use in source and binary forms, with or without modification, are permitted provided that the following conditions are met:

1. Redistributions of source code must retain the above copyright notice, this list of conditions and the following disclaimer as the first lines of this file unmodified.
2. Redistributions in binary form must reproduce the above copyright notice, this list of conditions and the following disclaimer in the documentation and/or other materials provided with the distribution.

Το περιεχόμενο του παρόντος εγχειριδίου αντιπροσωπεύει την κατάσταση του εγχειριδίου χρήσης κατά τη στιγμή της εκτύπωσης και ενδέχεται να μην είναι απόλυτα έγκυρο σε μελλοντικές περιπτώσεις. Για περισσότερες πληροφορίες, ανατρέξτε στην πρώτη σελίδα για να δείτε ολόκληρη τη δήλωση αποποίησης ευθύνης.

THIS SOFTWARE IS PROVIDED BY NTT "AS IS" AND ANY EXPRESS OR IMPLIED WARRANTIES, INCLUDING, BUT NOT LIMITED TO, THE IMPLIED WARRANTIES OF MERCHANTABILITY AND FITNESS FOR A PARTICULAR PURPOSE ARE DISCLAIMED. IN NO EVENT SHALL NTT BE LIABLE FOR ANY DIRECT, INDIRECT, INCIDENTAL, SPECIAL, EXEMPLARY, OR CONSEQUENTIAL DAMAGES (INCLUDING, BUT NOT LIMITED TO, PROCUREMENT OF SUBSTITUTE GOODS OR SERVICES; LOSS OF USE, DATA, OR PROFITS; OR BUSINESS INTERRUPTION) HOWEVER CAUSED AND ON ANY THEORY OF LIABILITY, WHETHER IN CONTRACT, STRICT LIABILITY, OR TORT (INCLUDING NEGLIGENCE OR OTHERWISE) ARISING IN ANY WAY OUT OF THE USE OF THIS SOFTWARE, EVEN IF ADVISED OF THE POSSIBILITY OF SUCH DAMAGE.

Unicode: 5.1.0

COPYRIGHT AND PERMISSION NOTICE



Copyright c 1991-2013 Unicode, Inc. All rights reserved. Distributed under the Terms of Use in <http://www.unicode.org/copyright.html>.





Permission is hereby granted, free of charge, to any person obtaining a copy of the Unicode data files and any associated documentation (the "Data Files") or Unicode software and any associated documentation (the "Software") to deal in the Data Files or Software without restriction, including without limitation the rights to use, copy, modify, merge, publish, distribute, and/or sell copies of the Data Files or Software, and to permit persons to whom the Data Files or Software are furnished to do so, provided that (a) the above copyright notice(s) and this permission notice appear with all copies of the Data Files or Software, (b) both the above copyright notice(s) and this permission notice appear in associated documentation, and (c) there is clear notice in each modified Data File or in the Software as well as in the documentation associated with the Data File(s) or Software that the data or software has been modified.

THE DATA FILES AND SOFTWARE ARE PROVIDED "AS IS", WITHOUT WARRANTY OF ANY KIND, EXPRESS OR IMPLIED, INCLUDING BUT NOT LIMITED TO THE WARRANTIES OF MERCHANTABILITY, FITNESS FOR A PARTICULAR PURPOSE AND NONINFRINGEMENT OF THIRD PARTY RIGHTS. IN NO EVENT SHALL THE COPYRIGHT HOLDER OR HOLDERS INCLUDED IN THIS NOTICE BE LIABLE FOR ANY CLAIM, OR ANY SPECIAL INDIRECT OR CONSEQUENTIAL DAMAGES, OR ANY DAMAGES WHATSOEVER RESULTING FROM LOSS OF USE, DATA OR PROFITS, WHETHER IN AN ACTION OF CONTRACT, NEGLIGENCE OR OTHER TORTIOUS ACTION, ARISING OUT OF OR IN CONNECTION WITH THE USE OR PERFORMANCE OF THE DATA FILES OR SOFTWARE.

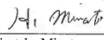
Except as contained in this notice, the name of a copyright holder shall not be used in advertising or otherwise to promote the sale, use or other dealings in these Data Files or Software without prior written authorization of the copyright holder.

Δήλωση συμμόρφωσης

| | | | |
|---|--|---|--|
|  MITSUBISHI ELECTRIC <i>Changes for the Better</i> | | MITSUBISHI ELECTRIC CORPORATION SANDA WORKS <small>2-3-33, Miwa, Sanda-city, Hyogo 669-1513, Japan Phone: +81-79-559-3652</small> | |
| DECLARATION of CONFORMITY For | | | |
|  | | Product: Audio Navigation Unit Model: NR-0V | |
| Supplied by Mitsubishi Electric Corporation Sanda Works 2-3-33, Miwa, Sanda-city, Hyogo, 669-1513, Japan | | Technical File held by Mitsubishi Electric Corporation Sanda Works 2-3-33, Miwa, Sanda-city, Hyogo, 669-1513, Japan | |
| R&TTE Directive (Safety) | | Standard used for comply EN 60950-1: 2006 + Amd.11: 2009 + Amd.1: 2010 + Amd.12: 2011 + Amd.2: 2013 EN 62479: 2011 | |
| RE Directive (EMC) | | EN 301 489-1 V2.1.1: 2017-02 EN 301 489-17 V3.3.1: 2017-02 | |
| RE Directive (Spectrum) | | EN 300 328 V2.2.1: 2016-11 EN 303 345 V1.1.7: 2017-03(Final Draft) | |
| Means of Conformity We declare under our sole responsibility that the Product (s) is conformity with the essential requirements and other relevant requirements of the Radio Equipment (RE) Directive (2014/53/EU). | | | |
| Date of issue: May 30, 2017 | | | |
| Signature of Responsible Person: | |  Hirotaka Minato Senior Manager Design B Car Multimedia Manufacturing-A Dept. MITSUBISHI ELECTRIC CORPORATION SANDA WORKS Minato.Hirotaka@ap.MitsubishiElectric.co.jp | |

| Χώρα/Περιοχή | |
|--------------------------|---|
| ΕΥ: |  Κατασκευαστής: Mitsubishi Electric Corporation Sanda Works 2-3-33, Miwa, Sanda-city, Hyogo, 669-1513, Japan Η Mitsubishi Electric Corporation δηλώνει διά του παρόντος ότι αυτός ο ραδιοεξοπλισμός [Μονάδα ήχου - πλοήγησης] συμμορφώνεται με την οδηγία 2014/53/ΕΕ. Για περισσότερες πληροφορίες, πραγματοποιήστε αναζήτηση στις πληροφορίες υποστήριξης στην ιστοσελίδα www.volvocars.com [https://www.volvocars.com/]. |
| Βραζιλία: |  Este equipamento opera em caráter secundário isto e, não tem direito a proteção contra interferência prejudicial, mesmo tipo, e não pode causar interferência a sistemas operando em caráter primário. Para consultas, visite: www.anatel.gov.br |
| Ηνωμένα Αραβικά Εμιράτα: |  TRA REGISTRATION No. ERI13275/14 SERIAL No. 06098132/12 |
| Καζακστάν: |  Όνομα μοντέλου: NR OV Κατασκευαστής: Mitsubishi Electric Corporation Χώρα εξαγωγής: Ιαπωνία |

VIDEO”) AND/OR (ii) DECODE VC-1 VIDEO THAT WAS ENCODED BY A CONSUMER ENGAGED IN A PERSONAL AND NON-COMMERCIAL ACTIVITY AND/OR WAS OBTAINED FROM A VIDEO PROVIDER LICENSED TO PROVIDE VC-1 VIDEO. NO LICENSE IS GRANTED OR SHALL BE IMPLIED FOR ANY OTHER USE. ADDITIONAL INFORMATION MAY BE OBTAINED FROM MPEG LA, L.L.C. SEE [HTTP://WWW.MPEGLA.COM](http://www.mpegla.com)



MPEG-4 VISUAL:

USE OF THE PRODUCT IN ANY MANNER THAT COMPLIES WITH THE MPEG-4 VISUAL STANDARD IS PROHIBITED, EXCEPT FOR USE BY A CONSUMER ENGAGING IN PERSONAL AND NON-COMMERCIAL ACTIVITIES.





2.3.4. Οδηγία περί έγκρισης τύπου ραδιοφωνικού εξοπλισμού

Πληροφορίες σχετικά με την Οδηγία για τον ραδιοεξοπλισμό διατίθενται στην ιστοσελίδα volvocars.com/intl/support [<https://www.volvocars.com/intl/support>].

2.3.5. Πιστοποιητικό για ασύρματο φορτιστή τηλεφώνου

| Χώρα/ Περιοχή | |
|--------------------------|---|
| Αργεντινή: |  |
| Καναδάς: | <p>This device contains licence-exempt transmitter(s)/receiver(s) that comply with Innovation, Science and Economic Development Canada's licence-exempt RSS(s). Operation is subject to the following two conditions:</p> <p>(1) This device may not cause interference; and</p> <p>(2) This device must accept any interference, including interference that may cause undesired operation of the device.</p> <p>L'émetteur/récepteur exempt de licence contenu dans le présent appareil est conforme aux CNR d'Innovation, Sciences et Développement économique Canada applicables aux appareils radio exempts de licence. L'exploitation est autorisée aux deux conditions suivantes:</p> <p>(1) L'appareil ne doit pas produire de brouillage;</p> <p>(2) L'appareil doit accepter tout brouillage radioélectrique subi, même si le brouillage est susceptible d'en compromettre le fonctionnement.</p> <p>This equipment complies with radio frequency exposure limits set forth by the Innovation, Science and Economic Development Canada for an uncontrolled environment.</p> <p>This equipment should be installed and operated with a minimum distance of 20 cm between the device and the user or bystanders.</p> <p>This device must not be co-located or operating in conjunction with any other antenna or transmitter.</p> <p>Cet équipement est conforme aux limites d'exposition aux radiofréquences définies par la Innovation, Sciences et Développement économique Canada pour un environnement non contrôlé.</p> <p>Cet équipement doit être installé et utilisé avec un minimum de 20 cm de distance entre le dispositif et l'utilisateur ou des tiers.</p> <p>Ce dispositif ne doit pas être utilisé à proximité d'une autre antenne ou d'un autre émetteur.</p> |
| Φιλιππίνες: | ESD-RCE-2231876 |
| Ηνωμένα Αραβικά Εμιράτα: |  |
| Ινδονησία: |  |

Το περιεχόμενο του παρόντος εγχειριδίου αντιπροσωπεύει την κατάσταση του εγχειριδίου χρήσης κατά τη στιγμή της εκτύπωσης και ενδέχεται να μην είναι απόλυτα έγκυρο σε μελλοντικές περιπτώσεις. Για περισσότερες πληροφορίες, ανατρέξτε στην πρώτη σελίδα για να δείτε ολόκληρη τη δήλωση αποποίησης ευθύνης.

| Χώρα/ Περιοχή | |
|------------------|---|
| Ισραήλ: | Βλ. εικόνα 1 κάτω από τον πίνακα. |
| Ταϊβάν: |  <p>NCC [redacted] / NCC statement: [redacted]</p> |
| Ταϊλάνδη: |  <p>[redacted]</p>  |
| ΗΠΑ: | <p>FCC Statement:</p> <p>This device complies with Part 15 of the FCC rules. Operation is subject to the following two conditions:</p> <p>(1) This device may not cause harmful interference, and</p> <p>(2) This device must accept any interference received, including interference that may cause undesired operation.</p> <p>Please note that changes or modifications not expressly approved by the party responsible for compliance could void the user's authority to operate the equipment.</p> <p>This equipment has been tested and found to comply with the limits for a Class B digital device, pursuant to part 15 of the FCC Rules. These limits are designed to provide reasonable protection against harmful interference in a residential installation. This equipment generates, uses and can radiate radio frequency energy and, if not installed and used in accordance with the instructions, may cause harmful interference to radio communications. However, there is no guarantee that interference will not occur in a particular installation. If this equipment does cause harmful interference to radio or television reception, which can be determined by turning the equipment off and on, the user is encouraged to try to correct the interference by one or more of the following measures:</p> <ul style="list-style-type: none"> — Reorient or relocate the receiving antenna. — Increase the separation between the equipment and receiver. — Connect the equipment into an outlet on a circuit different from that to which the receiver is connected. — Consult the dealer or an experienced radio/TV technician for help. <p>This equipment complies with radio frequency exposure limits set forth by the FCC for an uncontrolled environment.</p> <p>This equipment should be installed and operated with a minimum distance of 20 cm between the device and the user or bystanders.</p> <p>This device must not be co-located or operating in conjunction with any other antenna or transmitter.</p> |
| Βιετνάμ: |  |
| Ζάμπια: |  |

Ισραήλ

מספר אישור התאמה מטעם משרד התקשורת: 51-90830

חל איסור לבצע פעולות במכשיר שיש בהן כדי לשנות את תכונותיו האלחוטיות של המכשיר, ובכלל זה שינויי תוכנה, החלפת אנטנה מקורית או הוספת אפשרות לחיבור לאנטנה חיצונית, בלא קבלת אישור משרד התקשורת, בשל החשש להפרעות אלחוטיות.

2.3.6. Έγκριση τύπου για το σύστημα τηλεχειριστηρίου-κλειδιού





Μπορείτε να δείτε την έγκριση τύπου για το σύστημα τηλεχειριστηρίου-κλειδιού του αυτοκινήτου στους παρακάτω πίνακες.

Σύστημα κλειδώματος εκκίνησης Keyless (Passive Start) και κλείδωμα/ξεκλείδωμα Keyless (Passive Entry *)



Σήμανση CEM για το σύστημα τηλεχειριστηρίου-κλειδιού. Για συμπληρωματικούς αριθμούς έγκρισης τύπου, βλ. παρακάτω πίνακες.

| Χώρα/ Περιοχή | Έγκριση τύπου | |
|------------------|--|---|
| Αργεντινή | CNC ID: C-14771 | |
| Βραζιλία | ICC 03.040/2024 Este equipamento não tem direito à proteção contra interferência prejudicial e não pode causar interferência em sistemas devidamente autorizados. |  04691-16-06830 |









| Χώρα/ Περιοχή | Έγκριση τύπου | |
|-------------------------------|--|--|
| Ευρώπη | H Delphi Deutschland GmbH, 42367 Wuppertal, δηλώνει διά του παρόντος ότι το CV1-134TRX πληροί τις απαραίτητες απαιτήσεις περί ιδιοκτησίας και τις υπόλοιπες οικείες διατάξεις που παρατίθενται στην οδηγία 2014/53/EU (RED). | |
| Ηνωμένα Αραβικά Εμιράτα | ER13266/22 DA88113/20 |  |
| Ινδονησία | Nomor: 38301/SDPPI/2015 | |
| Ισραήλ | | Βλ. Εικόνα 1 κάτω από τον πίνακα. |
| Ιορδανία | TRC/LPD/2014/250 | |
| Μαλαισία | RAAT/37A/1215/S(15-5198) | |
| Μεξικό | IFETEL: RLVDEVO15-0396 | |
| Ναμίμπια | TA-2016-02 |  |
| Ρωσία | |  |
| Σερβία | P1614120100 | |
| Νότια Αφρική | TA-2014-1868 |  |



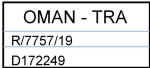

Ισραήλ

Εικόνα 1

1. מספר אישור התאמה מטעם משרד התקשורת: 56-03586
2. חל איסור לבצע פעולות במכשיר שיש בהן כדי לשנות את תכונותיו האלחוטיות של המכשיר, ובכלל זה שינויי תוכנה, החלפת אנטנה מקורית או הוספת אפשרות לחיבור לאנטנה חיצונית, בלא קבלת אישור משרד התקשורת, בשל החשש להפרעות אלחוטיות.

τηλεχειριστήριο-κλειδί

| Χώρα/ Περιοχή | Έγκριση τύπου | |
|--|--|---|
| Ευρώπη | H Huf Hülsbeck & Fürst GmbH & Co KG δηλώνει διά του παρόντος ότι αυτός ο ραδιοεξοπλισμός HUF8423MS συμμορφώνεται με την οδηγία 2014/53/EU. Μήκος κύματος: 433,92 MHz Μέγιστη ακτινοβολούμενη ισχύς ραδιομετάδοσης: 10 mW Κατασκευαστής: Huf Hülsbeck & Fürst GmbH & Co. KG, Steeger Str. 17, 42551 Velbert, Germany | |
| Αργεντινή | | Βλ. εικόνα κάτω από τον πίνακα. |
| Βραζιλία | Anatel: 06768-19-06643 Modelo: HUF8423MS Este equipamento opera em caráter secundário isto é não tem direito a proteção contra interferência prejudicial, mesmo de estações do mesmo tipo, e não pode causar interferência a sistemas operando em caráter primário. |  |
| Φιλιππίνες | ESD-1919938C |  |
| Ηνωμένα Αραβικά Εμιράτα | |  |
| Γκάνα | NCA Approved: ZRO-M8-7E3-138 | |
| Ινδονησία ^[1] | Sertifikat Nomor: 86806/SDPPI/2022 PLG ID: 8093 |  |
| CU (Customs Union) Καζακστάν, Ρωσία | |  |
| Μαρόκο | AGREE PAR L'ANRT MAROC Numéro d'agrément: MR 20402 ANRT 2019 Date d'agrément: 10/07/2019 | |
| Μολδαβία | |  |
| Νιγηρία | Connection and use of this communication equipment is permitted by the Nigerian Communications Commission | |
| Ομάν | |  |
| Παραγουάη | HUF8423MS |  |
| Σερβία | |  |

| Χώρα/ Περιοχή | Έγκριση τύπου | |
|------------------|---|---|
| Σιγκαπούρη | Complies with IMDA Standards DA103787 | |
| Νότια Αφρική | TA-2019/772 |  |
| Ταϊβάν | <p>????????????????????</p> <p>????????????????????</p> <p>.1</p> <p>????????????????????</p> <ul style="list-style-type: none"> ???????????????????? <p>.2</p> <p>????????????????????</p> <ul style="list-style-type: none"> ???????????????????? ???????????????????? <p>????????????????????</p> <ul style="list-style-type: none"> ????? |  |
| Ουκρανία | .Справжнім Huf Hülsbeck & Fürst GmbH & Co KG заявляє, що тип радіообладнання відповідає Технічному[HUF8423MS] регламенту радіообладнання; повний текст -декларації про відповідність доступний на веб :сайті за такою адресою Робоча частота: 433,92 ГГц | |
| Βιετνάμ | |  |
| Λευκορωσία | |  |
| Ζάμπια | |  |









Αργεντινή





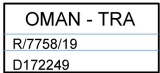

H-23694

Τηλεχειριστήριο χωρίς κουμπιά

Το περιεχόμενο του παρόντος εγχειριδίου αντιπροσωπεύει την κατάσταση του εγχειριδίου χρήσης κατά τη στιγμή της εκτύπωσης και ενδέχεται να μην είναι απόλυτα έγκυρο σε μελλοντικές περιπτώσεις. Για περισσότερες πληροφορίες, ανατρέξτε στην πρώτη σελίδα για να δείτε ολόκληρη τη δήλωση αποποίησης ευθύνης.

| Χώρα/ Περιοχή | Έγκριση τύπου | |
|--|--|---|
| Ευρώπη | Η Huf Hülsbeck & Fürst GmbH & Co KG δηλώνει διά του παρόντος ότι αυτός ο ραδιοεξοπλισμός HUF8432MS συμμορφώνεται με την οδηγία 2014/53/EU. Μήκος κύματος: 433,92 MHz Μέγιστη ακτινοβολούμενη ισχύς ραδιομετάδοσης: 10 mW Κατασκευαστής: Huf Hülsbeck & Fürst GmbH & Co. KG, Steeger Str. 17, 42551 Velbert, Germany | |
| Αργεντινή | | Βλ. εικόνα κάτω από τον πίνακα. |
| Βραζιλία | Anatel: 04362-16-06643 Modelo: HUF8432MS Este equipo opera em caráter secundário isto é não tem direito a proteção contra interferência prejudicial, mesmo de estações do mesmo tipo, e não pode causar interferência a sistemas operando em caráter primário. |  |
| Γκάνα | NCA Approved: ZRO-M8-7E3-139 | |
| Φιλιππίνες | ESD-1919939C |  |
| Ηνωμένα Αραβικά Εμιράτα | |  |
| CU (Customs Union) Καζακστάν, Ρωσία | |  |
| Ινδονησία ^[1] | Sertifikat Nomor: 86808/SDPPI/2022 PLG ID: 8093 |  |
| Μαρόκο | AGREE PAR L'ANRT MAROC Numéro d'agrément: MR 20403 ANRT 2019 Date d'agrément: 10/07/2019 | |
| Μολδαβία | |  |
| Νιγηρία | Connection and use of this communications equipment is permitted by the Nigerian Communications Commission | |
| Ομάν | |  |
| Παραγουάη | HUF8432MS |  |
| Σερβία | |  |

| Χώρα/ Περιοχή | Έγκριση τύπου | |
|------------------|---|---|
| Σιγκαπούρη | Complies with IMDA Standards DA103787 | |
| Νότια Αφρική | TA-2019-773 |  |
| Ταϊβάν | <p>????????????????????</p> <p>????????????????????</p> <p>.1</p> <p>????????????????????</p> <ul style="list-style-type: none"> ???????????????????? <p>.2</p> <p>????????????????????</p> <ul style="list-style-type: none"> ???????????????????? ???????????????????? <p>????????????????????</p> <ul style="list-style-type: none"> ????? |  |
| Ουκρανία | .Справжнім Huf Hülsbeck & Fürst GmbH & Co KG заявляє, що тип радіообладнання відповідає Технічному[HUF8432MS] регламенту радіообладнання; повний текст -декларації про відповідність доступний на веб :сайті за такою адресою Робоча частота: 433,92 ГГц | |
| Βιετνάμ | |  |
| Λευκορωσία | |  |
| Ζάμπια | |  |

Αργεντινή



H-23695

Κεντρική ηλεκτρονική μονάδα

| Χώρα/Περιοχή | Έγκριση τύπου | |
|--------------------------|---|---|
| Ινδονησία ^[1] | Sertifikat Nomor: 81260/SDPPI/2022 PLG ID: 13809 |  |

Το περιεχόμενο του παρόντος εγχειριδίου αντιπροσωπεύει την κατάσταση του εγχειριδίου χρήσης κατά τη στιγμή της εκτύπωσης και ενδέχεται να μην είναι απόλυτα έγκυρο σε μελλοντικές περιπτώσεις. Για περισσότερες πληροφορίες, ανατρέξτε στην πρώτη σελίδα για να δείτε ολόκληρη τη δήλωση αποποίησης ευθύνης.

* Προαιρετικός εξοπλισμός/αξεσουάρ.

^[1] Ισχύει μόνο για την Ινδονησία.

2.3.7. Πολιτική εμπιστευτικότητας πελατών

Η Volvo σέβεται και διαφυλάττει την προσωπική ακεραιότητα όλων όσοι επισκέπτονται την ιστοσελίδα μας.

Αυτή η πολιτική αφορά στη χρήση των δεδομένων των πελατών και των προσωπικών τους στοιχείων. Ο σκοπός είναι οι τρέχοντες, οι παλαιότεροι και οι δυνητικοί πελάτες να κατανοήσουν γενικά:

- Τις συνθήκες υπό τις οποίες συλλέγουμε και επεξεργαζόμαστε τα προσωπικά σας δεδομένα.
- Τους τύπους προσωπικών δεδομένων που συλλέγουμε.
- Τον λόγο για τον οποίο συλλέγουμε τα προσωπικά σας δεδομένα.
- Πως χειριζόμαστε τα προσωπικά δεδομένα σας.

Για περισσότερες πληροφορίες σχετικά με την πολιτική μας, πραγματοποιήστε αναζήτηση στις πληροφορίες υποστήριξης στην ιστοσελίδα [volvocars.com](https://www.volvocars.com) [<https://www.volvocars.com/>].

2.3.8. Όροι και προϋποθέσεις για υπηρεσίες

Η Volvo προσφέρει υπηρεσίες, που βοηθούν την ενίσχυση της ασφάλειας και της άνεσης του αυτοκινήτου.

Αυτές οι υπηρεσίες περιλαμβάνουν τα πάντα, από βοήθεια σε περιπτώσεις έκτακτης ανάγκης μέχρι υπηρεσίες πλοήγησης και συντήρησης.

Πριν χρησιμοποιήσετε τις υπηρεσίες, είναι σημαντικό να διαβάσετε τις πληροφορίες υποστήριξης για τους Όρους και προϋποθέσεις των υπηρεσιών στην ιστοσελίδα [volvocars.com](https://www.volvocars.com) [<https://www.volvocars.com/>].

2.3.9. Άδειες χρήσης συστήματος πλοήγησης *

Η άδεια^[1] αποτελεί σύμβαση που παρέχει το δικαίωμα χρήσης μιας συγκεκριμένης λειτουργίας ή το δικαίωμα χρήσης του δικαιώματος ενός τρίτου σύμφωνα με τους όρους και τις προϋποθέσεις της σύμβασης.

ΣΥΜΒΑΣΗ ΑΔΕΙΑΣ ΧΡΗΣΗΣ ΤΕΛΙΚΟΥ ΧΡΗΣΤΗ

ΣΑΣ ΠΑΡΑΚΑΛΟΥΜΕ ΝΑ ΔΙΑΒΑΣΕΤΕ ΠΡΟΣΕΚΤΙΚΑ ΤΗΝ ΠΑΡΟΥΣΑ ΣΥΜΒΑΣΗ ΑΔΕΙΑΣ ΧΡΗΣΗΣ ΤΕΛΙΚΟΥ ΧΡΗΣΤΗ ΠΡΙΝ ΧΡΗΣΙΜΟΠΟΙΗΣΕΤΕ ΤΗ ΒΑΣΗ ΔΕΔΟΜΕΝΩΝ ΗΕΡΕ.

ΑΝΑΓΓΕΛΙΑ ΠΡΟΣ ΤΟ ΧΡΗΣΤΗ

Το περιεχόμενο του παρόντος εγχειριδίου αντιπροσωπεύει την κατάσταση του εγχειριδίου χρήσης κατά τη στιγμή της εκτύπωσης και ενδέχεται να μην είναι απόλυτα έγκυρο σε μελλοντικές περιπτώσεις. Για περισσότερες πληροφορίες, ανατρέξτε στην πρώτη σελίδα για να δείτε ολόκληρη τη δήλωση αποποίησης ευθύνης.

Η ΠΑΡΟΥΣΑ ΑΠΟΤΕΛΕΙ ΣΥΜΒΑΣΗ ΑΔΕΙΑΣ ΧΡΗΣΗΣ – ΚΑΙ ΟΧΙ ΣΥΜΒΑΣΗ ΠΩΛΗΣΕΩΣ – ΑΝΑΜΕΣΑ ΣΕ ΕΣΑΣ ΚΑΙ ΤΗΝ ΕΤΑΙΡΕΙΑ HERE EUROPE B.V. (“HERE”) ΓΙΑ ΤΟ ΑΝΤΙΓΡΑΦΟ ΣΑΣ ΤΗΣ ΒΑΣΗΣ ΔΕΔΟΜΕΝΩΝ ΠΛΟΗΓΗΣΙΜΩΝ ΧΑΡΤΩΝ HERE, ΣΥΜΠΕΡΙΛΑΜΒΑΝΟΜΕΝΩΝ ΣΥΝΑΦΩΝ ΛΟΓΙΣΜΙΚΩΝ ΗΛΕΚΤΡΟΝΙΚΩΝ ΥΠΟΛΟΓΙΣΤΩΝ, ΜΕΣΩΝ ΚΑΙ ΕΠΕΞΗΓΗΜΑΤΙΚΟΥ ΕΝΤΥΠΟΥ ΥΛΙΚΟΥ ΠΟΥ ΕΧΟΥΝ ΕΚΔΟΘΕΙ ΑΠΟ ΤΗΝ ΕΤΑΙΡΕΙΑ HERE (ΑΠΟ ΚΟΙΝΟΥ “Η ΒΑΣΗ ΔΕΔΟΜΕΝΩΝ”). ΜΕ ΤΗ ΧΡΗΣΗ ΤΗΣ ΒΑΣΗΣ ΔΕΔΟΜΕΝΩΝ, ΑΠΟΔΕΧΕΣΤΕ ΚΑΙ ΣΥΜΦΩΝΕΙΤΕ ΜΕ ΟΛΟΥΣ ΤΟΥΣ ΟΡΟΥΣ ΚΑΙ ΠΡΟΫΠΟΘΕΣΕΙΣ ΤΗΣ ΠΑΡΟΥΣΑΣ ΣΥΜΒΑΣΗΣ ΑΔΕΙΑΣ ΧΡΗΣΗΣ ΤΕΛΙΚΟΥ ΧΡΗΣΤΗ [END USER LICENSE AGREEMENT (“ΣΥΜΒΑΣΗ”)]. ΕΑΝ ΔΕΝ ΣΥΜΦΩΝΕΙΤΕ ΜΕ ΤΟΥΣ ΟΡΟΥΣ ΤΗΣ ΠΑΡΟΥΣΑΣ ΣΥΜΒΑΣΗΣ, ΘΑ ΠΡΕΠΕΙ ΝΑ ΕΠΙΣΤΡΕΨΕΤΕ ΑΜΕΣΩΣ ΤΗ ΒΑΣΗ ΔΕΔΟΜΕΝΩΝ, ΜΑΖΙ ΜΕ ΟΛΑ ΟΣΑ ΤΗ ΣΥΝΟΔΕΥΟΥΝ, ΣΤΟΝ ΠΡΟΜΗΘΕΥΤΗ ΣΑΣ ΓΙΑ ΝΑ ΣΑΣ ΕΠΙΣΤΡΑΦΟΥΝ ΤΑ ΧΡΗΜΑΤΑ.

ΚΥΡΙΟΤΗΤΑ

Η βάση δεδομένων και τα συγγραφικά και πνευματικά δικαιώματα δημιουργού ή τα συγγενή δικαιώματα που σχετίζονται με αυτή ανήκουν στην κυριότητα της εταιρείας HERE και των αδειοδόχων της. Η κυριότητα των πολυμέσων στα οποία περιέχεται η Βάση Δεδομένων διατηρείται από την HERE ή/και τον προμηθευτή σας μέχρις ότου καταβάλετε στο ακέραιο οποιαδήποτε ποσά οφείλονται στη HERE ή/και στον προμηθευτή σας σύμφωνα με την παρούσα Σύμβαση ή παρόμοια(-ες) σύμβαση(-εις) στο πλαίσιο της οποίας σας παρέχεται η Βάση Δεδομένων.

ΧΟΡΗΓΗΣΗ ΑΔΕΙΑΣ ΧΡΗΣΗΣ

Η HERE σας χορηγεί μια μη αποκλειστική άδεια χρήσης της Βάσης Δεδομένων για προσωπική σας χρήση ή, εάν ισχύει, για χρήση στις εσωτερικές λειτουργίες της επιχείρησής σας. Η παρούσα άδεια δεν περιλαμβάνει το δικαίωμα χορήγησης υπο-αδειών.

ΠΕΡΙΟΡΙΣΜΟΙ ΧΡΗΣΗΣ

Η Βάση Δεδομένων περιορίζεται για χρήση στο συγκεκριμένο σύστημα για το οποίο δημιουργήθηκε. Εκτός από τον βαθμό που κάτι τέτοιο επιτρέπεται ρητά από αναγκαστικούς νόμους (π.χ. εθνικοί νόμοι που βασίζονται στην Ευρωπαϊκή Οδηγία για τη Νομική Προστασία Προγραμμάτων Ηλεκτρονικών Υπολογιστών (91/250) και την Οδηγία για τη Νομική Προστασία Βάσεων Δεδομένων (96/9)), δεν επιτρέπεται να αφαιρείτε ή να επαναχρησιμοποιείτε ουσιώδη μέρη των περιεχομένων της Βάσης Δεδομένων ή να αναπαράγετε, να αντιγράφετε, να τροποποιείτε, να προσαρμόζετε, να μεταφράζετε, να προβαίνετε σε ανακατασκευή του αντικειμενικού κώδικα, να προβαίνετε σε ανακατασκευή του πηγαίου κώδικα ή να προβαίνετε σε αντίστροφη μεταγλώττιση οποιουδήποτε τμήματος της Βάσης Δεδομένων. Εάν επιθυμείτε να αποκτήσετε διαλειτουργικότητα πληροφοριών κατά τα εννοούμενα στην Ευρωπαϊκή Οδηγία για τη Νομική Προστασία Προγραμμάτων Ηλεκτρονικών Υπολογιστών (ή σε εθνικούς νόμους οι οποίοι βασίζονται σε αυτήν), θα παρέχετε στη HERE εύλογη δυνατότητα να σας προμηθεύσει τις εν λόγω πληροφορίες υπό λογικούς όρους, συμπεριλαμβανομένων των εξόδων, που θα καθορίζονται από τη HERE.

Η Βάση Δεδομένων περιλαμβάνει πληροφορίες που παρέχονται με άδεια στην HERE από τρίτα μέρη και υπόκειται στις κοινοποιήσεις όρων και προϋποθέσεων του προμηθευτή που παρατίθενται στην παρακάτω διεύθυνση URL:

here.com/supplierterms

ΜΕΤΑΒΙΒΑΣΗ ΤΗΣ ΑΔΕΙΑΣ ΧΡΗΣΗΣ

Δεν επιτρέπεται να μεταβιβάζετε τη Βάση Δεδομένων σε τρίτους, εκτός εάν εγκατασταθεί στο σύστημα για το οποίο δημιουργήθηκε ή όταν δεν διατηρείτε κανένα αντίγραφο της Βάσης Δεδομένων, και υπό την προϋπόθεση ότι ο προς τον η μεταβίβαση συμφωνεί με όλους τους όρους και προϋποθέσεις της παρούσας Σύμβασης και το επιβεβαιώνει εγγράφως στη HERE. Τα σύνολα πολλαπλών δίσκων μπορούν να μεταβιβασθούν ή να πωληθούν μόνο ως πλήρες σύνολο όπως προβλέπεται από τη HERE και όχι ως τμήμα αυτού του συνόλου.

ΠΕΡΙΟΡΙΣΜΕΝΗ ΕΓΓΥΗΣΗ

Η HERE εγγυάται, στο πλαίσιο των Προειδοποιήσεων που εκτίθενται κατωτέρω, για μια χρονική περίοδο 12 μηνών από την αγορά του αντιγράφου σας της Βάσης Δεδομένων, ότι το εν λόγω αντίγραφο θα λειτουργεί ουσιαστικά σύμφωνα με τα Κριτή-

Το περιεχόμενο του παρόντος εγχειριδίου αντιπροσωπεύει την κατάσταση του εγχειριδίου χρήσης κατά τη στιγμή της εκτύπωσης και ενδέχεται να μην είναι απόλυτα έγκυρο σε μελλοντικές περιπτώσεις. Για περισσότερες πληροφορίες, ανατρέξτε στην πρώτη σελίδα για να δείτε ολόκληρη τη δήλωση αποποίησης ευθύνης.

ρια Ακριβείας και Πληρότητας της HERE που υφίστανται κατά την ημερομηνία που αγοράσατε τη Βάση Δεδομένων. Τα κριτήρια αυτά είναι διαθέσιμα από τη HERE κατόπιν σχετικού αιτήματός σας. Εάν η Βάση Δεδομένων δεν λειτουργεί σύμφωνα με την παρούσα περιορισμένη εγγύηση, η HERE θα καταβάλει εύλογες προσπάθειες για την επισκευή ή αντικατάσταση του μη συμμορφούμενου αντιγράφου της Βάσης Δεδομένων. Εάν οι προσπάθειες αυτές δεν οδηγήσουν σε απόδοση της Βάσης Δεδομένων σύμφωνα με τις εγγυήσεις οι οποίες εκτίθενται στην παρούσα, θα έχετε την επιλογή είτε να λάβετε την εύλογη επιστροφή του τιμήματος που κατεβάλατε για την παρούσα βάση δεδομένων είτε να υπαναχωρήσετε από τη Σύμβαση. Στα ανωτέρω εξαντλείται η συνολική ευθύνη της HERE και τα ανωτέρω αποτελούν το μοναδικό μέσο αποκατάστασής σας έναντι της εταιρίας. Εκτός από τα ρητώς προβλεπόμενα στην παρούσα παράγραφο, η HERE δεν εγγυάται ούτε προβαίνει σε οποιοσδήποτε δηλώσεις σε ό,τι αφορά τη χρήση των αποτελεσμάτων από τη χρήση της βάσης δεδομένων αναφορικά με την ορθότητα, ακρίβεια, αξιοπιστία της ή άλλο χαρακτηριστικό της. Η HERE δεν εγγυάται ότι η Βάση Δεδομένων είναι ή θα είναι ελεύθερη σφαλμάτων. Καμία προφορική ή γραπτή πληροφορία ή συμβουλή η οποία παρέχεται από τη HERE, τον προμηθευτή σας ή οποιοδήποτε άλλο πρόσωπο δεν θα συνιστά εγγύηση ούτε θα αυξήσει καθ' οιονδήποτε τρόπο το πεδίο της περιορισμένης εγγύησης η οποία περιγράφεται ανωτέρω. Η περιορισμένη εγγύηση που διατυπώνεται στην παρούσα Σύμβαση δεν θίγει ή βλάπτει οποιαδήποτε νόμιμα δικαιώματα που ενδεχομένως έχετε στα πλαίσια της νομικής εγγύησης έναντι κρυφών ελαττωμάτων.

Εάν δεν αποκτήσατε τη Βάση Δεδομένων απευθείας από τη HERE, ενδέχεται να έχετε νόμιμα δικαιώματα κατά του προσώπου από το οποίο αποκτήσατε τη Βάση Δεδομένων, επιπροσθέτως των δικαιωμάτων που παρέχονται με την παρούσα από τη HERE σύμφωνα με το ισχύον δίκαιο της χώρας σας. Η ανωτέρω εγγύηση της HERE δεν θίγει τα εν λόγω νόμιμα δικαιώματα τα οποία μπορείτε να διεκδικήσετε επιπροσθέτως των παρεχόμενων στην παρούσα δικαιωμάτων εγγύησης.

ΠΕΡΙΟΡΙΣΜΟΣ ΕΥΘΥΝΗΣ

Το τμήμα της Βάσης Δεδομένων δεν περιλαμβάνει ως αντάλλαγμα την ανάληψη κινδύνου για αποθετικές, έμμεσες ή απεριόριστες άμεσες ζημιές οι οποίες ενδέχεται να προκύψουν σε σχέση με τη χρήση της Βάσης Δεδομένων από εσάς. Κατά συνέπεια, η HERE δεν θα είναι σε καμία περίπτωση υπεύθυνη για οποιοσδήποτε αποθετικές ή έμμεσες ζημιές, συμπεριλαμβανομένων ενδεικτικά και όχι περιοριστικά των απωλειών εσόδων, δεδομένων, ή χρήσης, που υφίστασθε εσείς ή οποιοσδήποτε τρίτος ως αποτέλεσμα της εκ μέρους σας χρήσης της Βάσης Δεδομένων, είτε στα πλαίσια συμβατικής πράξης ή αδικοπραξίας είτε βάσει εγγύησης, ακόμη και εάν η HERE έχει ενημερωθεί για την πιθανότητα τέτοιων ζημιών. Σε κάθε περίπτωση, η ευθύνη της HERE για άμεσες ζημιές περιορίζεται στο ύψος του τιμήματος του αντιγράφου σας της Βάσης Δεδομένων.

Η ΠΕΡΙΟΡΙΣΜΕΝΗ ΕΓΓΥΗΣΗ ΚΑΙ Ο ΠΕΡΙΟΡΙΣΜΟΣ ΤΗΣ ΕΥΘΥΝΗΣ ΠΟΥ ΕΚΤΙΘΕΝΤΑΙ ΣΤΗΝ ΠΑΡΟΥΣΑ ΣΥΜΒΑΣΗ, ΔΕΝ ΘΙΓΟΥΝ ΟΥΤΕ ΒΛΑΠΤΟΥΝ ΤΑ ΝΟΜΙΜΑ ΔΙΚΑΙΩΜΑΤΑ ΣΑΣ ΣΕ ΠΕΡΙΠΤΩΣΕΙΣ ΚΑΤΑ ΤΙΣ ΟΠΟΙΕΣ ΑΠΟΚΤΗΣΑΤΕ ΤΗ ΒΑΣΗ ΔΕΔΟΜΕΝΩΝ ΜΕ ΑΛΛΟ ΤΡΟΠΟ ΚΑΙ ΟΧΙ ΣΤΑ ΠΛΑΙΣΙΑ ΕΠΙΧΕΙΡΗΜΑΤΙΚΗΣ ΔΡΑΣΤΗΡΙΟΤΗΤΑΣ.

ΠΡΟΕΙΔΟΠΟΙΗΣΕΙΣ

Η Βάση Δεδομένων ενδέχεται να περιέχει ανακρίβειες ή μη πλήρεις πληροφορίες λόγω της παρόδου του χρόνου, των μεταβαλλόμενων συνθηκών, των πηγών που χρησιμοποιούνται καθώς και λόγω της φύσης της συλλογής εκτενών γεωγραφικών δεδομένων, καθώς οτιδήποτε από τα ανωτέρω ενδέχεται να καταλήξει σε εσφαλμένα αποτελέσματα. Η Βάση Δεδομένων δεν περιέχει ούτε αντικατοπτρίζει πληροφορίες που αφορούν – μεταξύ άλλων – τον χρόνο ταξιδιού και ενδέχεται να μην συμπεριλαμβάνει την ασφάλεια της γειτονιάς, την επιβολή του νόμου, βοήθεια σε περιπτώσεις έκτακτης ανάγκης, κατασκευαστικά έργα, κλείσιμο δρόμων ή λωρίδων, την κλίση ή τη διαβάθμιση οδών, το ύψος, το βάρος ή άλλα όρια που αφορούν στις γέφυρες, τις οδικές συνθήκες, ειδικές εκδηλώσεις αναλόγως με την μάρκα του συστήματος πλοήγησης το οποίο κατέχετε.

ΙΣΧΥΟΝ ΔΙΚΑΙΟ

Η παρούσα σύμβαση διέπεται από το Δίκαιο της περιοχής/ χώρας στην οποία κατοικείτε κατά την ημερομηνία στην οποία αγοράσατε τη Βάση Δεδομένων. Εάν κατά τη στιγμή της αγοράς κατοικείτε εκτός Ευρωπαϊκής Ένωσης ή Ελβετίας, θα ισχύει το δίκαιο της χώρας εντός της Ευρωπαϊκής Ένωσης ή της Ελβετίας όπου αγοράσατε τη Βάση Δεδομένων. Σε κάθε άλλη περίπτωση ή στην περίπτωση κατά την οποία δεν μπορεί να προσδιορισθεί η περιοχή στην οποία αγοράσατε τη Βάση Δεδομένων και η ισχύουσα δικαιοδοσία, θα ισχύει το Ολλανδικό δίκαιο. Τα αρμόδια δικαστήρια του τόπου της κατοικίας σας κατά τη στιγμή

αγοράς της Βάσης Δεδομένων θα έχουν δικαιοδοσία για οποιαδήποτε διαφορά ενδεχομένως προκύψει από ή σε σχέση με την παρούσα Σύμβαση, χωρίς να θίγεται το δικαίωμα της HERE να εγείρει αξιώσεις στον εκάστοτε τρέχοντα τόπο κατοικίας σας.

* Προαιρετικός εξοπλισμός/αξεσουάρ.

[1] EULA = End User License Agreement

2.3.10. Πληροφορίες καταλόγου ουσιών υποψήφιων προς αδειοδότηση (CL) σύμφωνα με τον κανονισμό REACH, Άρθρο 33.1

Σύμφωνα με το Άρθρο 33.1 του κανονισμού REACH (Καν. ΕΚ 1907/2006),^[1] οι επαγγελματίες πελάτες πρέπει να ενημερώνονται για τις ουσίες που προκαλούν πολύ μεγάλη ανησυχία (SVHC^[2]) στα προϊόντα που παρέχονται από τη Volvo Cars. Σκοπός είναι να διευκολυνθεί ο ασφαλής χειρισμός των συστατικών στοιχείων που επηρεάζονται, για την προστασία των ανθρώπων και του περιβάλλοντος.

Ως Volvo Cars, στηρίζουμε τους βασικούς στόχους του κανονισμού REACH γενικά και του Άρθρου 33 ειδικά, οι οποίοι συνάδουν με τη δέσμευσή μας να προάγουμε την κατασκευή, τη διαχείριση και τη χρήση των προϊόντων μας με υπευθυνότητα.

Συγκέντρωση ουσιών υποψήφιων προς αδειοδότηση

Τα άρθρα στον "Πίνακα ουσιών υποψήφιων προς αδειοδότηση" παρακάτω περιέχουν ουσίες πάνω από 0,1% κατά βάρος (β/β) στη λίστα υποψηφίων (CL) για το συγκεκριμένο αυτοκίνητο. Οι πληροφορίες για τις ουσίες στη λίστα υποψηφίων (CL) βασίζονται στα δεδομένα που προέρχονται από τους προμηθευτές μας και στα δεδομένα των δικών μας προϊόντων.

Γενικές πληροφορίες ασφαλούς χρήσης για εξαρτήματα

Κάθε αυτοκίνητο της Volvo Cars συνοδεύεται από ένα εγχειρίδιο κατόχου, που περιέχει πληροφορίες ασφαλούς χρήσης για τους κατόχους/οδηγούς/χρήστες του αυτοκινήτου. Οι πληροφορίες της Volvo Cars για την επισκευή και το σέρβις των αυτοκινήτων και τα γνήσια ανταλλακτικά περιέχουν επίσης πληροφορίες ασφαλούς χρήσης για το προσωπικό που διεξάγει τις εργασίες σέρβις.

Όταν υπάρχουν σε εξαρτήματα αυτού του αυτοκινήτου, οι υποψήφιες προς αδειοδότηση ουσίες που παρατίθενται στον αντίστοιχο "Πίνακα ουσιών υποψήφιων προς αδειοδότηση" για το συγκεκριμένο αυτοκίνητο ενσωματώνονται με τέτοιο τρόπο, ώστε να ελαχιστοποιείται η πιθανή έκθεση των πελατών σε αυτές και να μπορεί να ελαχιστοποιηθεί ο κίνδυνος για τον άνθρωπο ή το περιβάλλον, αρκεί το αυτοκίνητο και τα εξαρτήματά του να χρησιμοποιούνται όπως προβλέπεται, και οι εργασίες επισκευής, σέρβις και συντήρησης να διεξάγονται σύμφωνα με τις σχετικές τεχνικές οδηγίες και τις τυποποιημένες ορθές πρακτικές του κλάδου.

Ο μόνος νόμιμος τρόπος απόρριψης των οχημάτων που έχουν εξαντλήσει τη λειτουργική τους ζωή στην Ευρωπαϊκή Ένωση είναι η διάθεσή τους σε εξουσιοδοτημένες εγκαταστάσεις επεξεργασίας (ATF). Τα μέρη του οχήματος πρέπει να απορρίπτονται σύμφωνα με την κείμενη νομοθεσία και τις οδηγίες των τοπικών αρχών.

Πίνακας ουσιών υποψήφιων προς αδειοδότηση

Περισσότερες λεπτομέρειες διατίθενται σε αρχείο .pdf, βλ. Υποστήριξη / Πληροφορίες για το αυτοκίνητο / Κανόνες και κανονισμοί.

Το περιεχόμενο του παρόντος εγχειριδίου αντιπροσωπεύει την κατάσταση του εγχειριδίου χρήσης κατά τη στιγμή της εκτύπωσης και ενδέχεται να μην είναι απόλυτα έγκυρο σε μελλοντικές περιπτώσεις. Για περισσότερες πληροφορίες, ανατρέξτε στην πρώτη σελίδα για να δείτε ολόκληρη τη δήλωση αποποίησης ευθύνης.

Με το παρόν ενημερώνουμε ότι σχεδόν όλες οι περιοχές προϊόντων περιέχουν μόλυβδο (αρ. CAS 7439-92-1), κυρίως με τη μορφή κραμάτων χάλυβα, αλουμινίου και χαλκού.

[1] REACH - Είναι η νομοθεσία της Ευρωπαϊκής Ένωσης για τις χημικές ουσίες, η οποία τέθηκε σε ισχύ την 1η Ιουνίου 2007, ο κανονισμός (ΕΚ) αρ. 1907/2006 για την καταχώριση, την αξιολόγηση, την αδειοδότηση και τον περιορισμό των χημικών προϊόντων (REACH).

[2] SVHC - Ουσίες που προκαλούν πολύ μεγάλη ανησυχία, οι οποίες συμπεριλαμβάνονται στην τρέχουσα λίστα υποψηφίων (CL).

2.3.11. Spotify Άδεια χρήσης

Η Volvo παρέχει μια μεγάλη γκάμα υπηρεσιών, εφαρμογών και προγραμμάτων με στόχο να κάνει τη χρήση του Volvo σας πιο εύκολη, πιο ευχάριστη και πιο ασφαλή. Αρκετές από τις εφαρμογές και τα προγράμματα κατασκευάζονται από τρίτες εταιρείες και περιέχουν λογισμικό που συνοδεύεται από άδεια χρήσης του τρίτου κατασκευαστή.

Spotify Άδεια χρήσης

Αυτό το προϊόν περιέχει λογισμικό τρίτων που συνοδεύεται από άδεια χρήσης Spotify: www.spotify.com/connect/third-party-licenses [<https://www.spotify.com/connect/third-party-licenses>].

2.4. Οθόνες και χειριστήρια για τον οδηγό σε αριστεροτίμονο αυτοκίνητο

Στις επισκοπήσεις μπορείτε να δείτε πού βρίσκονται οι οθόνες και τα χειριστήρια κοντά στον οδηγό.

Τιμόνι και πίνακας οργάνων

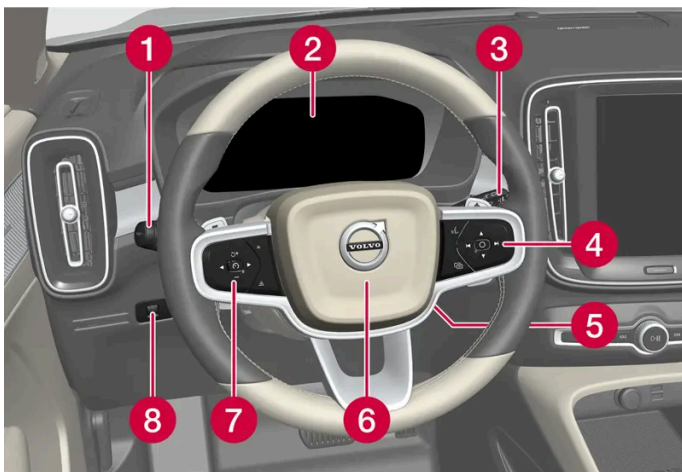

1 Φώτα θέσης, φώτα πορείας ημέρας, μεσαία σκάλα, μεγάλη σκάλα, φλας, μπροστινά φώτα ομίχλης/φώτα στροφής*, πίσω φώτα ομίχλης, μηδενισμός του χιλιομετρητή

Το περιεχόμενο του παρόντος εγχειριδίου αντιπροσωπεύει την κατάσταση του εγχειριδίου χρήσης κατά τη στιγμή της εκτύπωσης και ενδέχεται να μην είναι απόλυτα έγκυρο σε μελλοντικές περιπτώσεις. Για περισσότερες πληροφορίες, ανατρέξτε στην πρώτη σελίδα για να δείτε ολόκληρη τη δήλωση αποποίησης ευθύνης.

- 2 Οθόνη οδηγού
- 3 Υαλοκαθαριστήρες και σύστημα πλύσης, αισθητήρας βροχής*
- 4 Δεξιά χειριστήρια στο τιμόνι
- 5 Ρύθμιση τιμονιού
- 6 Κόρνα
- 7 Αριστερά χειριστήρια στο τιμόνι
- 8 Φωτισμός οθόνης, ξεκλείδωμα/άνοιγμα*/κλείσιμο* της πόρτας χώρου αποσκευών

Κονσόλα οροφής



- 1 Μπροστινά φώτα ανάγνωσης και εσωτερικός φωτισμός
- 2 Πανοραμική οροφή*
- 3 Ένδειξη στην κονσόλα οροφής, κουμπί ON CALL*
- 4 Χειροκίνητη λειτουργία αντιθαμβωτικής προστασίας του εσωτερικού καθρέπτη * [1]

Κεντρική και επιμήκης κονσόλα

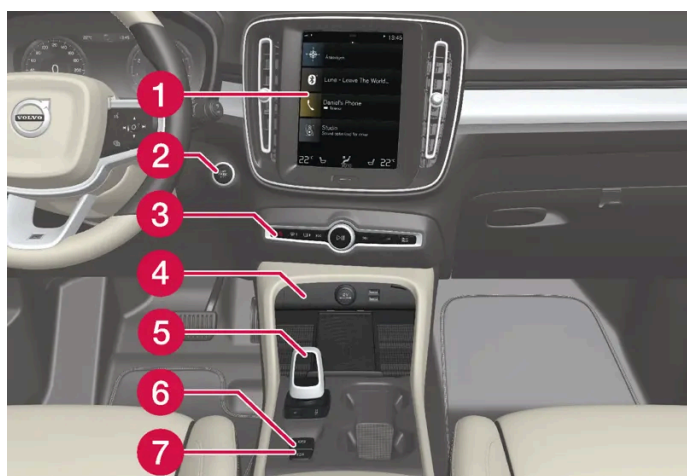

- 1 Κεντρική οθόνη
- 2 Κουμπί Start
- 3 Αλάρμ, ξεπάγωμα, (πολυ)μέσα, κουμπί προγραμμάτων οδήγησης*

4 Ρευματοδότης, θύρα USB, ασύματος φορτιστής τηλεφώνου*
 Το περιεχόμενο του παρόντος εγχειριδίου αντιπροσωπεύει την κατάσταση του εγχειριδίου χρήσης κατά τη στιγμή της εκτύπωσης και ενδέχεται να μην είναι απόλυτα έγκυρο σε μελλοντικές περιπτώσεις. Για περισσότερες πληροφορίες, ανατρέξτε στην πρώτη σελίδα για να δείτε ολόκληρη τη δήλωση αποποίησης ευθύνης.

- 5 Επιλογέας ταχυτήτων
- 6 Χειρόφρενο
- 7 Αυτόματη πέδηση σε στάση

Πόρτα του οδηγού

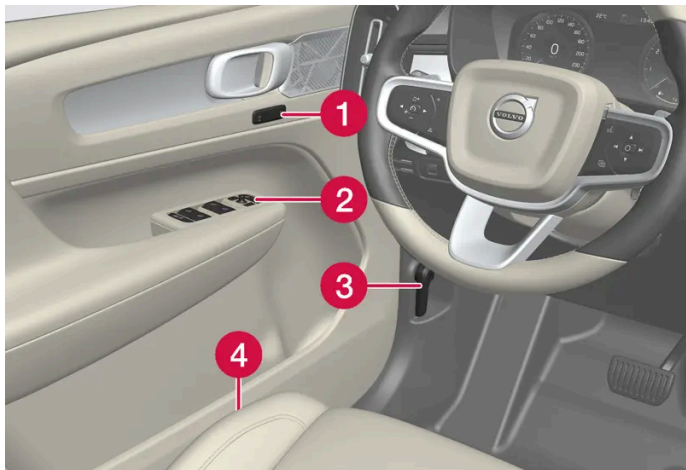

- 1 Ρυθμίσεις μνήμης για το ηλεκτρικό μπροστινό κάθισμα*, εξωτερικοί καθρέπτες
- 2 Κεντρικό κλειδωμα, ηλεκτρικά παράθυρα, εξωτερικοί καθρέπτες και κλειδαριές ασφαλείας παιδιών*
- 3 Άνοιγμα του καπό κινητήρα
- 4 Ρύθμιση μπροστινού καθίσματος

* Προαιρετικός εξοπλισμός/αξεσουάρ.

[1] Δεν υπάρχουν κουμπιά για τη χειροκίνητη λειτουργία αντιθαμβωτικής προστασίας στα αυτοκίνητα με αυτόματη λειτουργία αντιθαμβωτικής προστασίας.

2.5. Οθόνες και χειριστήρια για τον οδηγό σε δεξιότιμο αυτοκίνητο

Στις επισκοπήσεις μπορείτε να δείτε πού βρίσκονται οι οθόνες και τα χειριστήρια κοντά στον οδηγό.

Τιμόνι και πίνακας οργάνων

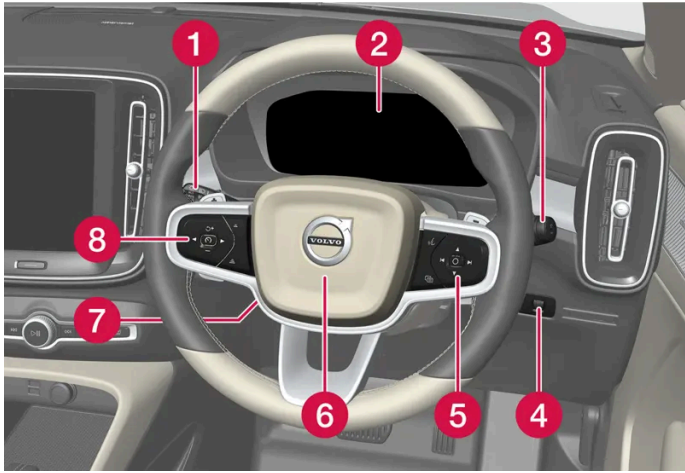

- 1 Φώτα θέσης, φώτα πορείας ημέρας, μεσαία σκάλα, μεγάλη σκάλα, φλας, μπροστινά φώτα ομίχλης/φώτα στροφής*, πίσω φώτα ομίχλης, μηδενισμός του χιλιομετρητή
- 2 Οθόνη οδηγού
- 3 Υαλοκαθαριστήρες και σύστημα πλύσης, αισθητήρας βροχής*
- 4 Φωτισμός οθόνης, ξεκλείδωμα/άνοιγμα*/κλείσιμο* της πόρτας χώρου αποσκευών
- 5 Δεξιά χειριστήρια στο τιμόνι
- 6 Κόρνα
- 7 Ρύθμιση τιμονιού
- 8 Αριστερά χειριστήρια στο τιμόνι

Κονσόλα οροφής



- 1 Μπροστινά φώτα ανάγνωσης και εσωτερικός φωτισμός
- 2 Πανοραμική οροφή*
- 3 Ένδειξη στην κονσόλα οροφής, κουμπί ON CALL*
- 4 Χειροκίνητη λειτουργία αντιθαμβωτικής προστασίας του εσωτερικού καθρέπτη

Κεντρική και επιμήκης κονσόλα

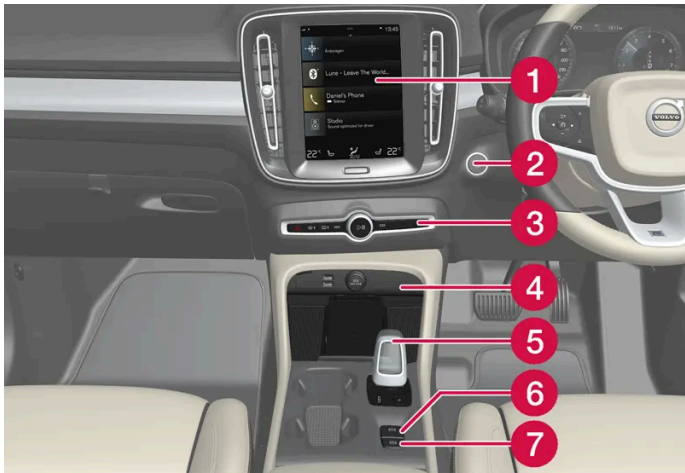

- 1 Κεντρική οθόνη
- 2 Κουμπί Start
- 3 Αλάρμ, ξεπάγωμα, (πολυ)μέσα, κουμπί προγραμμάτων οδήγησης*
- 4 Ρευματοδότης, θύρα USB, ασύρματος φορτιστής τηλεφώνου*
- 5 Επιλογέας ταχυτήτων
- 6 Χειρόφρενο
- 7 Αυτόματη πέδηση σε στάση

Πόρτα του οδηγού

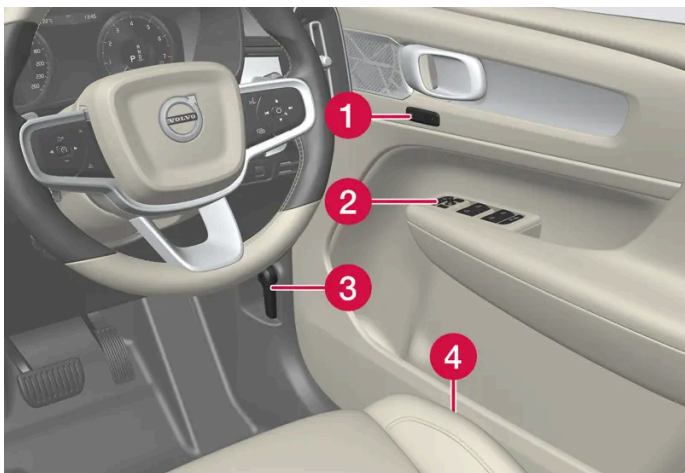

- 1 Ρυθμίσεις μνήμης για το ηλεκτρικό μπροστινό κάθισμα*, εξωτερικοί καθρέπτες
- 2 Κεντρικό κλειδωμα, ηλεκτρικά παράθυρα, εξωτερικοί καθρέπτες, ηλεκτρική κλειδαριά ασφαλείας παιδιών*
- 3 Άνοιγμα του καπό κινητήρα
- 4 Ρύθμιση μπροστινού καθίσματος

* Προαιρετικός εξοπλισμός/αξεσουάρ.

2.6. Σύνδεση εξοπλισμού στην υποδοχή διαγνωστικού ελέγχου του αυτοκινήτου

Η λανθασμένη σύνδεση και εγκατάσταση λογισμικού ή διαγνωστικών εργαλείων μπορεί να επηρεάσει αρνητικά το ηλεκτρονικό σύστημα του αυτοκινήτου.

Η Volvo συνιστά ανεπιφύλακτα στους κατόχους Volvo να εγκαθιστούν μόνο γνήσια αξεσουάρ εγκεκριμένα από τη Volvo και η εγκατάστασή τους να πραγματοποιείται μόνο από εκπαιδευμένους και εξειδικευμένους τεχνικούς της Volvo. Ορισμένα αξεσουάρ λειτουργούν μόνο όταν έχει εγκατασταθεί το αντίστοιχο λογισμικό στο σύστημα του υπολογιστή του αυτοκινήτου.

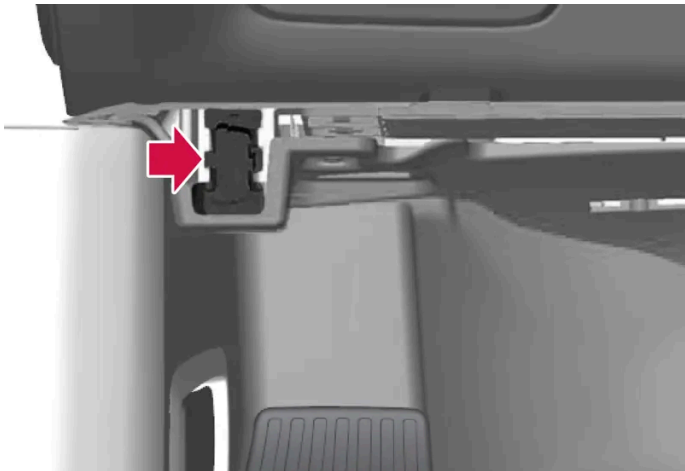

Η φίσα συνδέσμου δεδομένων (On-board Diagnostic, OBDII) βρίσκεται κάτω από το ταμπλό στην πλευρά του οδηγού.

i Σημείωση

Η Volvo Cars δεν αποδέχεται καμία ευθύνη για τις συνέπειες από τη σύνδεση μη εξουσιοδοτημένου εξοπλισμού στην υποδοχή On-board Diagnostic (OBDII). Αυτή η υποδοχή πρέπει να χρησιμοποιείται μόνο από καταρτισμένους τεχνικούς σέρβις της Volvo.

2.7. Μειωμένη προσοχή οδηγού

Ο οδηγός είναι υπεύθυνος να κάνει οτιδήποτε δυνατό, για να διασφαλίσει την ασφάλεια του, των επιβαίνοντων και των άλλων χρηστών του δρόμου. Μέρος αυτής της ευθύνης είναι να αποφεύγει παράγοντες που αποσπούν την προσοχή του, όπως η ενασχόληση με διαδικασίες που δεν έχουν σχέση με τον χειρισμό του αυτοκινήτου στο περιβάλλον οδήγησης.

Το νέο σας Volvo είναι εξοπλισμένο με πλούσια σε περιεχόμενο συστήματα ψυχαγωγίας και επικοινωνίας. Μπορείτε επίσης να έχετε άλλες φορητές ηλεκτρονικές συσκευές για τη δική σας άνεση και ευκολία. Χρησιμοποιείτε αυτά τα συστήματα και τις συσκευές με ασφαλή τρόπο, για να μην αποσπάται η προσοχή σας.

Θα θέλαμε να σας δώσουμε τις ακόλουθες προειδοποιήσεις σχετικά με τέτοια συστήματα, για να δείξουμε το ενδιαφέρον της Volvo για την ασφάλειά σας. Ποτέ μην χρησιμοποιείτε μια συσκευή ή λειτουργία στο αυτοκίνητο με τέτοιο τρόπο, που να αποσπά την προσοχή σας από την ασφαλή οδήγηση. Οι περισπασμοί μπορούν να οδηγήσουν σε σοβαρά ατυχήματα. Εκτός από αυτές τις γενικές προειδοποιήσεις, σας παρέχουμε τις παρακάτω συμβουλές όσον αφορά στις νέες λειτουργίες που ενδέχεται να διαθέτει το αυτοκίνητό σας:

Το περιεχόμενο του παρόντος εγχειριδίου αντιπροσωπεύει την κατάσταση του εγχειριδίου χρήσης κατά τη στιγμή της εκτύπωσης και ενδέχεται να μην είναι απόλυτα έγκυρο σε μελλοντικές περιπτώσεις. Για περισσότερες πληροφορίες, ανατρέξτε στην πρώτη σελίδα για να δείτε ολόκληρη τη δήλωση αποποίησης ευθύνης.

Προειδοποίηση

- Ποτέ μη μιλάτε στο κινητό τηλέφωνο ενώ το κρατάτε το χέρι, όταν οδηγείτε. Σε ορισμένες χώρες, απαγορεύεται η χρήση κινητού τηλεφώνου από τον οδηγό ενώ το αυτοκίνητο κινείται.
- Αν το αυτοκίνητο διαθέτει σύστημα πλοήγησης, πρέπει να ορίζετε και να αλλάζετε το δρομολόγιο μόνο όταν το αυτοκίνητο είναι σταθμευμένο.
- Ποτέ μην κάνετε ρυθμίσεις στο ηχοσύστημα ενώ το αυτοκίνητο κινείται. Προγραμματίστε τους προεπιλεγμένους ραδιοφωνικούς σταθμούς όταν το αυτοκίνητο είναι σταθμευμένο και στη συνέχεια χρησιμοποιήστε τους προγραμματισμένους προεπιλεγμένους σταθμούς για να χρησιμοποιείτε το ραδιόφωνο γρηγορότερα και απλούστερα.
- Ποτέ μη χρησιμοποιείτε laptop ή υπολογιστές χειρός όταν το αυτοκίνητο κινείται.

2.8. Αλλαγή αγοράς σε περίπτωση εισαγωγής ή μετεγκατάστασης

Όταν εισάγετε ένα αυτοκίνητο ή αν μετεγκατασταθείτε με το αυτοκίνητο σε άλλη χώρα, είναι σημαντικό να δηλώσετε το αυτοκίνητο στη νέα αγορά έτσι, ώστε, για παράδειγμα, να λειτουργούν σωστά οι online υπηρεσίες και να διασφαλίσετε ότι το αυτοκίνητο πληροί τις απαιτήσεις και τους νόμους της εν λόγω χώρας.

Επισκεφθείτε έναν εξουσιοδοτημένο διανομέα της Volvo

Επισκεφθείτε έναν εξουσιοδοτημένο διανομέα της Volvo για να σας βοηθήσει να δηλώσετε το αυτοκίνητο.

Διαφορετικά, οι εφαρμογές, το Volvo On Call ^[1], οι λήψεις (download) λογισμικού και άλλες online υπηρεσίες μπορεί να επηρεαστούν και να μη λειτουργούν σωστά.

Δημιουργία ενός νέου Volvo ID στη νέα χώρα που βρίσκεστε

Όταν μετεγκατασταθείτε σε μια άλλη χώρα, πρέπει να δημιουργήσετε ένα Volvo ID στη χώρα αυτή.

Αν έχετε ήδη δημιουργήσει ένα Volvo ID σε μια άλλη χώρα και θέλετε να χρησιμοποιήσετε την ίδια διεύθυνση email, πρέπει πρώτα να διαγράψετε το προσωπικό σας Volvo ID στην χώρα που το δημιουργήσατε. Εναλλακτικά, μπορείτε να δημιουργήσετε ένα νέο Volvo ID με άλλη διεύθυνση email.

Για αυτοκίνητα με Volvo On Call ^[1]

Κατεβάστε (download) την εφαρμογή Volvo Cars από τη χώρα στην οποία θα χρησιμοποιηθεί το αυτοκίνητο και συζεύξτε την εφαρμογή με το αυτοκίνητό σας.

Σημείωση

Επισκεφθείτε έναν εξουσιοδοτημένο διανομέα της Volvo, αν έχετε εισάγει ή μετεγκατασταθεί με το αυτοκίνητό σας σε άλλη χώρα.

Οι διαθέσιμες υπηρεσίες μπορεί να διαφέρουν ανάλογα με την αγορά και το μοντέλο του αυτοκινήτου.

Σημείωση

Αν το αυτοκίνητο εξαχθεί σε άλλη αγορά, η Volvo δεν φέρει ευθύνη για οποιεσδήποτε τροποποιήσεις που πραγματοποιούνται στο αυτοκίνητο προκειμένου να πληρούνται οι προϋποθέσεις ή οι νόμοι που ισχύουν στην αγορά εισαγωγής. Διαβάστε περισσότερα στην ενότητα Σέρβις και εγγύηση ή απευθυνθείτε στο συνεργείο Volvo της περιοχής σας για περισσότερες πληροφορίες.

^[1] Ισχύει μόνο για τις αγορές που έχουν πρόσβαση στο Volvo On Call.

2.9. Εμφάνιση του αριθμού πλαισίου του αυτοκινήτου

Όλα τα αυτοκίνητα διαθέτουν έναν μοναδικό αριθμό αναγνώρισης, τον VIN ^[1]. Αυτός ο αριθμός είναι απαραίτητος, μεταξύ άλλων, για την επικοινωνία σας με τους επίσημους διανομείς της Volvo αν έχετε ερωτήσεις για το Volvo On Call, για παράδειγμα.

- 1 Πατήστε **Ρυθμίσεις** στην επάνω προβολή στην κεντρική οθόνη.
 - 2 Συνεχίστε στο **Σύστημα** → **Πληροφορίες συστήματος** → **Αριθμός πλαισίου οχήματος**.
- Εμφανίζεται ο αριθμός πλαισίου του αυτοκινήτου.

Ένας άλλος τρόπος να βρείτε τον αριθμό VIN είναι:

- στην πρώτη σελίδα του Βιβλίου σέρβις και εγγύησης
- στην άδεια κυκλοφορίας του αυτοκινήτου
- κοιτάζτε στο ταμπλό μέσα από το παρμπρίζ του αυτοκινήτου.



Ο αριθμός VIN βρίσκεται στα ίδια σημεία σε όλα τα μοντέλα.

Το περιεχόμενο του παρόντος εγχειριδίου αντιπροσωπεύει την κατάσταση του εγχειριδίου χρήσης κατά τη στιγμή της εκτύπωσης και ενδέχεται να μην είναι απόλυτα έγκυρο σε μελλοντικές περιπτώσεις. Για περισσότερες πληροφορίες, ανατρέξτε στην πρώτη σελίδα για να δείτε ολόκληρη τη δήλωση αποποίησης ευθύνης.

2.10. Καταγραφή δεδομένων

Ως μέρος της διασφάλισης ασφάλειας και ποιότητας της Volvo συγκεκριμένες πληροφορίες σχετικά με τη λειτουργία του οχήματος τη λειτουργικότητα και συμβάντα καταγράφονται στο αυτοκίνητο.

Event Data Recorder (EDR)

Αυτό το όχημα διαθέτει "Event Data Recorder" (EDR). Ο βασικός του σκοπός είναι να καταγράφει και να καταχωρεί δεδομένα που αφορούν σε τροχαία ατυχήματα ή συνθήκες σύγκρουσης, όπως όταν ενεργοποιείται ένας αερόσακος ή όταν το όχημα προσκρούσει σε κάποιο εμπόδιο στον δρόμο. Τα δεδομένα καταγράφονται για να κατανοήσουμε καλύτερα τον τρόπο που λειτουργούν τα συστήματα του οχήματος σε αυτού του είδους τις συνθήκες. Το EDR έχει σχεδιαστεί για να καταγράφει δεδομένα για τη δυναμική και τα συστήματα ασφάλειας του οχήματος μια μικρά χρονικά διαστήματα, συνήθως 30 δευτερολέπτων ή μικρότερα.

Το EDR σε αυτό το όχημα έχει σχεδιαστεί για να καταγράφει δεδομένα, σε περίπτωση τροχαίων ατυχημάτων ή σε συνθήκες σύγκρουσης, για τα εξής:

- πώς λειτουργήσαν τα διάφορα συστήματα στο αυτοκίνητο
- αν οι ζώνες ασφαλείας οδηγού και συνοδηγού ήταν προσδεδμεμένες/απασφαλισμένες
- χρήση του πεντάλ γκαζιού ή του πεντάλ φρένων από τον οδηγό
- ταχύτητα κίνησης του οχήματος.

Αυτές οι πληροφορίες μπορούν να μας βοηθήσουν να κατανοήσουμε τις περιστάσεις, στις οποίες συμβαίνουν τροχαία ατυχήματα, τραυματισμοί και ζημιές. Το EDR καταγράφει δεδομένα σε περίπτωση μη αμελητέας σύγκρουσης. Το EDR δεν καταγράφει δεδομένα σε φυσιολογικές οδηγικές συνθήκες. Ομοίως, το σύστημα δεν καταγράφει ποτέ ποιος οδηγεί το όχημα ή τη γεωγραφική θέση του ατυχήματος ή του αποσοβηθέντος ατυχήματος. Ωστόσο, τρίτοι φορείς, όπως η αστυνομία, μπορούν να χρησιμοποιήσουν τα καταγεγραμμένα δεδομένα σε συνδυασμό με το είδος των προσωπικά ταυτοποιήσιμων πληροφοριών που συλλέγονται σε σταθερή βάση μετά από τροχαίο ατύχημα. Για την ερμηνεία των καταγεγραμμένων δεδομένων απαιτείται ειδικός εξοπλισμός και πρόσβαση είτε στο όχημα είτε στο EDR.

Εκτός από το EDR, το αυτοκίνητο διαθέτει μια σειρά από υπολογιστές που έχουν σχεδιαστεί για τον συνεχή έλεγχο και επιτήρηση της λειτουργίας του αυτοκινήτου. Μπορούν να καταγράφουν δεδομένα σε φυσιολογικές οδηγικές συνθήκες, αλλά πιο συγκεκριμένα καταγράφουν βλάβες που επηρεάζουν τον χειρισμό και τη λειτουργικότητα του οχήματος ή όταν ενεργοποιείται η λειτουργία υποστήριξης οδηγού του οχήματος (π.χ. City Safety και η λειτουργία αυτόματης πέδησης).

Ορισμένα από τα καταγεγραμμένα δεδομένα είναι απαραίτητα για να μπορέσουν οι τεχνικοί σέρβις και συντήρησης να διαγνώσουν και να αντιμετωπίσουν τις βλάβες που προκαλούνται στο όχημα. Οι καταγεγραμμένες πληροφορίες είναι επίσης απαραίτητες για να μπορεί η Volvo να πληροί τις νομικές απαιτήσεις που προβλέπονται από τη νομοθεσία και τους κυβερνητικούς φορείς. Οι πληροφορίες που καταγράφονται στο όχημα αποθηκεύονται στους σχετικούς υπολογιστές μέχρι να γίνει σέρβις ή επισκευή στο όχημα.

Εκτός από τα παραπάνω, οι καταγεγραμμένες πληροφορίες μπορούν να χρησιμοποιηθούν συγκεντρωτικά για έρευνα και ανάπτυξη προϊόντος με σκοπό τη διαρκή βελτίωση της ασφάλειας και της ποιότητας των αυτοκινήτων Volvo.

Η Volvo δεν θα συμμετάσχει στην κοινοποίηση των πληροφοριών που περιγράφονται παραπάνω σε τρίτους χωρίς τη συναίνεση του κατόχου του οχήματος. Για την τήρηση της νομοθεσίας και των κανονισμών της εκάστοτε χώρας, η Volvo ίσως ανα-

Το περιεχόμενο του παρόντος εγχειριδίου αντιπροσωπεύει την κατάσταση του εγχειριδίου χρήσης κατά τη στιγμή της εκτύπωσης και ενδέχεται να μην είναι απόλυτα έγκυρο σε μελλοντικές περιπτώσεις. Για περισσότερες πληροφορίες, ανατρέξτε στην πρώτη σελίδα για να δείτε ολόκληρη τη δήλωση αποποίησης ευθύνης.

γκαστεί να κοινοποιήσει αυτές τις πληροφορίες στην αστυνομία ή σε άλλες αρχές που μπορεί να εγείρουν αξίωση νομικού δικαιώματος πρόσβασης στις εν λόγω πληροφορίες. Για την ανάγνωση και ερμηνεία των καταγεγραμμένων δεδομένων, απαιτείται ειδικός τεχνικός εξοπλισμός στον οποίο έχει πρόσβαση η Volvo και τα συνεργεία που είναι συμβεβλημένα με τη Volvo. Η Volvo οφείλει να φροντίζει ώστε οι πληροφορίες που μεταδίδονται στη Volvo κατά το σέρβις και τη συντήρηση να αποθηκεύονται και να χρησιμοποιούνται με ασφαλή τρόπο και η διαχείρισή τους να πληροί τις νομικές προϋποθέσεις. Για περισσότερες πληροφορίες - απευθυνθείτε στο Επίσημο Δίκτυο της Volvo.

Vehicle Connectivity Module (VCM High)

Τα οχήματα με VCM High μπορούν να συλλέγουν δεδομένα για τις λειτουργίες ασφάλειας του οχήματος αλλά και για άλλες λειτουργίες του. Τα δεδομένα συγκεντρώνονται για την ανάπτυξη των προϊόντων, για τις εργασίες ασφάλειας και συμπληρωματικής επικοινωνίας για θέματα ποιότητας, καθώς και για τη βελτίωση και την παρακολούθηση της ποιότητας του οχήματος και των λειτουργιών ασφαλείας του διαθέτει. Τα δεδομένα συγκεντρώνονται επίσης για τη διαχείριση των υποχρεώσεων της Volvo Car Corporation επί της εγγύησης, καθώς και για την ικανοποίηση των απαιτήσεων που προβλέπονται από τον νόμο σχετικά με τις εκπομπές καυσαερίων του κινητήρα.

Σημείωση

Στο πλαίσιο της συγκέντρωσης δεδομένων, η Volvo ενδέχεται να χρησιμοποιήσει ένα μικρό μέρος του προγράμματος δεδομένων του οχήματος, μεγέθους έως και 10 MB/μήνα.

2.11. Εγκατάσταση αξεσουάρ

Συνιστούμε θερμά οι ιδιοκτήτες Volvo να εγκαθιστούν μόνο γνήσια αξεσουάρ εγκεκριμένα από τη Volvo και η εγκατάσταση των αξεσουάρ να πραγματοποιείται μόνο από εκπαιδευμένους και καταρτισμένους τεχνικούς σέρβις της Volvo. Ορισμένα αξεσουάρ λειτουργούν μόνο όταν έχει εγκατασταθεί το αντίστοιχο λογισμικό στο σύστημα του υπολογιστή του αυτοκινήτου.

- Τα γνήσια αξεσουάρ της Volvo ελέγχονται, για να διασφαλίζεται ότι λειτουργούν με τα συστήματα του αυτοκινήτου, για απόδοση, ασφάλεια και έλεγχο εκπομπών. Επιπλέον, ένας εκπαιδευμένος και καταρτισμένος τεχνικός σέρβις της Volvo γνωρίζει, που μπορούν ή δεν μπορούν να εγκατασταθούν με ασφάλεια αξεσουάρ στο Volvo σας. Αναζητήστε πάντοτε τη συμβουλή κάποιου εκπαιδευμένου και καταρτισμένου τεχνικού σέρβις της Volvo πριν την εγκατάσταση οποιωνδήποτε αξεσουάρ οπουδήποτε στο αυτοκίνητό σας.
- Αξεσουάρ που δεν έχουν εγκριθεί από τη Volvo, μπορεί να μην έχουν δοκιμαστεί ειδικά για χρήση με το αυτοκίνητό σας.
- Μερικά από τα συστήματα επιδόσεων και ασφαλείας του αυτοκινήτου μπορεί να επηρεαστούν αρνητικά, αν εγκαταστήσετε αξεσουάρ, που δεν έχουν δοκιμαστεί από τη Volvo ή αν επιτρέψετε σε κάποιον που δεν διαθέτει εμπειρία με το αυτοκίνητό σας να εγκαταστήσει αξεσουάρ.
- Τυχόν ζημιές που προκαλούνται από αξεσουάρ που εγκαταστάθηκαν εσφαλμένα ή με μη εγκεκριμένο τρόπο δεν καλύπτονται από οποιαδήποτε εγγύηση νέου αυτοκινήτου. Περισσότερες πληροφορίες για την εγγύηση μπορείτε να βρείτε στο Βιβλίο σέρβις και εγγύησης. Η Volvo δεν αποδέχεται οποιαδήποτε ευθύνη για θανάτους, τραυματισμούς ή οικονομικές επιβαρύνσεις που θα προκύψουν από την εγκατάσταση μη γνήσιων αξεσουάρ.

2.12. Ενημερώσεις λογισμικού

Το περιεχόμενο του παρόντος εγχειριδίου αντιπροσωπεύει την κατάσταση του εγχειριδίου χρήσης κατά τη στιγμή της εκτύπωσης και ενδέχεται να μην είναι απόλυτα έγκυρο σε μελλοντικές περιπτώσεις. Για περισσότερες πληροφορίες, ανατρέξτε στην πρώτη σελίδα για να δείτε ολόκληρη τη δήλωση αποποίησης ευθύνης.

Προκειμένου εσείς, ως πελάτης της Volvo, να απολαμβάνετε την καλύτερη δυνατή εμπειρία από το αυτοκίνητό σας, η Volvo αναπτύσσει συνεχώς τα συστήματα στα αυτοκίνητα και τις υπηρεσίες που σας παρέχονται.

Συνδυαστικά με το σέρβις του αυτοκινήτου σας σε έναν εξουσιοδοτημένο διανομέα της Volvo, το λογισμικό στο Volvo σας θα ενημερωθεί στην πιο πρόσφατη έκδοση. Η ενημέρωση με το πιο πρόσφατο λογισμικό σας δίνει τη δυνατότητα να επωφεληθείτε από τις διαθέσιμες βελτιώσεις, συμπ. των βελτιώσεων που υπάρχουν στις προγενέστερες ενημερώσεις λογισμικού.

Σημείωση

Η λειτουργικότητα μετά την ενημέρωση μπορεί να διαφέρει ανάλογα με την αγορά, το μοντέλο, το έτος μοντέλου και τον προαιρετικό εξοπλισμό.

2.13. Σημαντικές πληροφορίες για τα αξεσουάρ και τον βοηθητικό εξοπλισμό

Η εσφαλμένη σύνδεση και τοποθέτηση αξεσουάρ και πρόσθετου εξοπλισμού μπορεί να προκαλέσει προβλήματα στο ηλεκτρονικό σύστημα του αυτοκινήτου.

Η Volvo συνιστά ανεπιφύλακτα στους κατόχους Volvo να εγκαθιστούν μόνο γνήσια αξεσουάρ εγκεκριμένα από τη Volvo και η εγκατάστασή τους να πραγματοποιείται μόνο από εκπαιδευμένους και εξειδικευμένους τεχνικούς της Volvo. Ορισμένα αξεσουάρ λειτουργούν μόνο όταν έχει εγκατασταθεί το αντίστοιχο λογισμικό στο σύστημα του υπολογιστή του αυτοκινήτου.

Ο εξοπλισμός που περιγράφεται στο εγχειρίδιο κατόχου δεν διατίθεται σε όλα τα αυτοκίνητα - ο εξοπλισμός διαφέρει ανάλογα με την προσαρμογή στις ανάγκες κάθε αγοράς και τους εθνικούς ή τους κατά τόπους νόμους και διατάξεις.

Οι προαιρετικοί εξοπλισμοί ή τα αξεσουάρ που περιγράφονται σε αυτό το εγχειρίδιο επισημαίνονται με έναν αστερίσκο. Εάν έχετε οποιαδήποτε αμφιβολία σχετικά με το στάνταρ ή τον προαιρετικό εξοπλισμό και τα αξεσουάρ, απευθυνθείτε στο Επίσημο Δίκτυο της Volvo.

Προειδοποίηση

Ο οδηγός έχει πάντοτε την απόλυτη ευθύνη για την ασφαλή χρήση του αυτοκινήτου και την τήρηση των νόμων και διατάξεων σε ισχύ.

Είναι επίσης σημαντικό η συντήρηση και το σέρβις του αυτοκινήτου να πραγματοποιούνται σύμφωνα με τις συστάσεις της Volvo, το εγχειρίδιο κατόχου και το Βιβλίο σέρβις και εγγύησης.

Αν οι πληροφορίες στην οθόνη του αυτοκινήτου διαφέρουν από το έντυπο εγχειρίδιο κατόχου, τότε πάντοτε υπερισχύουν οι έντυπες πληροφορίες.

3. Ασφάλεια

3.1. Ζώνες ασφαλείας

3.1.1. Ζώνες ασφαλείας

Σε περίπτωση απότομης πέδησης, οι επιβάτες μπορεί να τραυματιστούν σοβαρά εάν δεν φορούν ζώνη ασφαλείας.

Για να παρέχει η ζώνη ασφαλείας καλή προστασία, είναι σημαντικό να εφαρμόζει σωστά και σφικτά στο σώμα. Μη ρυθμίζετε την ανάκλιση της πλάτης του καθίσματος πολύ προς τα πίσω. Η ζώνη ασφαλείας έχει σχεδιαστεί έτσι, ώστε να παρέχει προστασία όταν το κάθισμα βρίσκεται στην κανονική, όρθια θέση.

Προειδοποίηση

Πρέπει να θυμάστε να μην αναρτάτε ή αγκιστρώνετε τη ζώνη ασφαλείας σε άγκιστρα ή άλλα εσωτερικά σημεία στερέωσης, διότι κάτι τέτοιο δεν επιτρέπει στη ζώνη να τεντωθεί σωστά.

Προειδοποίηση

Οι ζώνες ασφαλείας και οι αερόσακοι λειτουργούν συμπληρωματικά. Εάν η ζώνη ασφαλείας δεν χρησιμοποιείται σωστά ή δεν χρησιμοποιείται καθόλου, ενδέχεται να μειωθεί ο βαθμός προστασίας του αερόσακου σε περίπτωση σύγκρουσης.

Προειδοποίηση

Ποτέ μην τροποποιείτε ή επισκευάζετε τις ζώνες ασφαλείας εσείς οι ίδιοι. Η Volvo συνιστά να απευθυνθείτε σε ένα εξουσιοδοτημένο συνεργείο της Volvo.

Εάν η ζώνη ασφαλείας υποστεί ισχυρή καταπόνηση, όπως σε περίπτωση σύγκρουσης, πρέπει να αντικατασταθεί ολόκληρη. Ορισμένα από τα χαρακτηριστικά προστασίας της ζώνης ασφαλείας μπορεί να έχουν χαθεί ακόμη κι αν η ζώνη δεν φαίνεται να έχει υποστεί ζημιά. Η ζώνη ασφαλείας πρέπει επίσης να αντικατασταθεί εάν εμφανίζει σημάδια φθοράς ή ζημιάς. Η νέα ζώνη ασφαλείας πρέπει να είναι εγκεκριμένη και σχεδιασμένη για τοποθέτηση στην ίδια θέση με τη ζώνη που θα αντικατασταθεί.

3.1.2. Πρόσδεση και απασφάλιση των ζωνών ασφαλείας

Βεβαιωθείτε ότι όλοι οι επιβάτες έχουν προσδέσει τη ζώνη ασφαλείας τους πριν αρχίσετε να οδηγείτε.

Το περιεχόμενο του παρόντος εγχειριδίου αντιπροσωπεύει την κατάσταση του εγχειριδίου χρήσης κατά τη στιγμή της εκτύπωσης και ενδέχεται να μην είναι απόλυτα έγκυρο σε μελλοντικές περιπτώσεις. Για περισσότερες πληροφορίες, ανατρέξτε στην πρώτη σελίδα για να δείτε ολόκληρη τη δήλωση αποποίησης ευθύνης.

Πρόσδεση των ζωνών ασφαλείας

- 1 Τραβήξτε έξω τη ζώνη ασφαλείας αργά και βεβαιωθείτε ότι δεν έχει συστραφεί ή υποστεί ζημιά.

Σημείωση

Η ζώνη ασφαλείας διαθέτει έναν μηχανισμό τύλιξης αδράνειας, ο οποίος ασφαλίζει στις παρακάτω περιπτώσεις:

- αν η ζώνη τραβηχτεί πολύ απότομα.
- σε απότομο φρενάρισμα ή απότομη επιτάχυνση.
- σε περίπτωση που το αυτοκίνητο πάρει μεγάλη κλίση.
- κατά την οδήγηση σε κλειστές στροφές.

- 2 Ασφαλίστε τη ζώνη ασφαλείας πιέζοντας τη μεταλλική γλώσσα μέσα στην αντίστοιχη πόρπη.
> Όταν η ζώνη ασφαλίσει, θα ακουστεί ένα δυνατό "κλικ".

Προειδοποίηση

Εισάγετε πάντοτε το μεταλλικό έλασμα κάθε ζώνης ασφαλείας στη σωστή πόρπη. Διαφορετικά οι ζώνες ασφαλείας και οι πόρτες ενδέχεται να μη λειτουργήσουν όπως προβλέπεται σε περίπτωση σύγκρουσης. Υπάρχει κίνδυνος σοβαρού τραυματισμού.

- 3 Στα μπροστινά καθίσματα, η ζώνη ασφαλείας μπορεί να ρυθμιστεί καθ' ύψος.



Πιέστε μαζί τις δύο πλευρές του στερέωσης και μετακινήστε τη ζώνη ασφαλείας πάνω ή κάτω.

Τοποθετήστε τη ζώνη όσο τον δυνατόν ψηλότερα χωρίς να τρίβεται στο λαιμό σας.

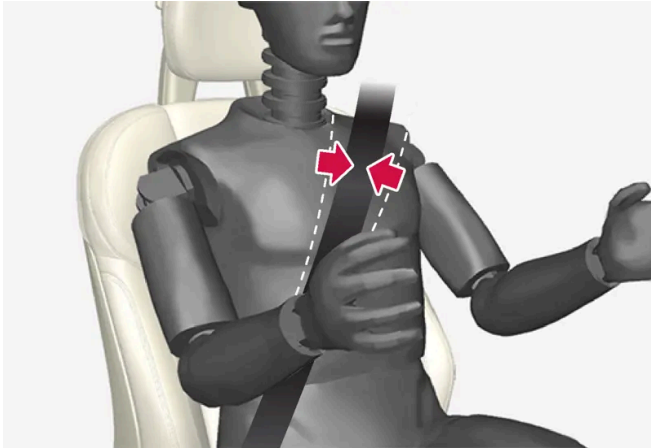

Η ζώνη ασφαλείας πρέπει να περνά πάνω από τον ώμο (όχι κάτω από το βραχίονα).

- 4 Τεντώστε το οριζόντιο τμήμα της ζώνης κατά μήκος της λεκάνης, τραβώντας το διαγώνιο τμήμα της ζώνης ασφαλείας προς τον ώμο.

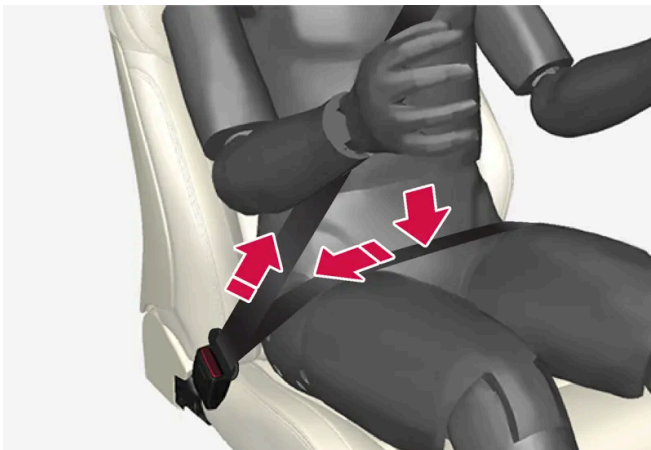

Το οριζόντιο τμήμα της ζώνης πρέπει να βρίσκεται χαμηλά (όχι πάνω από την κοιλιά).

 **Προειδοποίηση**

Κάθε ζώνη ασφαλείας προορίζεται για ένα άτομο μόνο.

 **Προειδοποίηση**

Πρέπει να θυμάστε να μην αναρτάτε ή αγκιστρώνετε τη ζώνη ασφαλείας σε άγκιστρα ή άλλα εσωτερικά σημεία στερέωσης, διότι κάτι τέτοιο δεν επιτρέπει στη ζώνη να τεντωθεί σωστά.

 **Προειδοποίηση**

Φροντίστε ώστε οι ζώνες ασφαλείας να μην υποστούν ζημιά και μην εισάγετε άλλα αντικείμενα στην πόρπη. Διαφορετικά, οι ζώνες ασφαλείας και οι πόρπες ενδέχεται να μη λειτουργήσουν όπως προβλέπεται σε περίπτωση σύγκρουσης. Υπάρχει κίνδυνος σοβαρού τραυματισμού.

Απασφάλιση των ζωνών ασφαλείας

- 1 Πατήστε το κόκκινο κουμπί στην πόρπη της ζώνης ασφαλείας και στη συνέχεια αφήστε τη ζώνη να τυλιχτεί.
- 2 Εάν η ζώνη ασφαλείας δεν τυλιχθεί πλήρως, τροφοδοτήστε την με το χέρι μέσα στο μηχανισμό για να μην κρέμεται.

3.1.3. Προεντατήρας ζώνης ασφαλείας

Το αυτοκίνητο διαθέτει στάνταρ και ηλεκτρικούς* προεντατήρες ζωνών ασφαλείας που μπορούν να τεντώσουν τις ζώνες ασφαλείας σε κρίσιμες καταστάσεις και σε περίπτωση σύγκρουσης.

Προεντατήρας ζώνης ασφαλείας

Οι ζώνες ασφαλείας στα μπροστινά καθίσματα και στα πίσω ακριανά καθίσματα διαθέτουν στάνταρ προεντατήρα.

Ο προεντατήρας ζώνης ασφαλείας τεντώνει τη ζώνη ασφαλείας σε περίπτωση σύγκρουσης επαρκούς σφοδρότητας, ώστε να συγκρατήσει πιο αποτελεσματικά τον επιβάτη.

Ηλεκτρικός προεντατήρας ζώνης ασφαλείας*

Η ζώνη του οδηγού και του συνοδηγού διαθέτουν ηλεκτρικό προεντατήρα ζώνης ασφαλείας.

Ο προεντατήρας ζώνης ασφαλείας συνεργάζεται και μπορεί να ενεργοποιηθεί μαζί με τα συστήματα υποστήριξης οδηγού για να συμβάλει όταν υπάρχει κίνδυνος σύγκρουσης και κατά την Rear Collision Warning*. Σε κρίσιμες καταστάσεις, όπως πέδηση πανικού, εκτροπή εκτός δρόμου (π.χ. αν το αυτοκίνητο καταλήξει σε τάφρο, ανασηκωθεί από το έδαφος ή προσκρούσει σε κάτι στο έδαφος), ολίσθηση ή κίνδυνο σύγκρουσης, η ζώνη ασφαλείας μπορεί να τεντωθεί από το ηλεκτρομωτέρ του προεντατήρα ζώνης ασφαλείας.

Ο ηλεκτρικός προεντατήρας ζώνης ασφαλείας βοηθά ώστε ο επιβάτης να καθίσει καλύτερα στο κάθισμα, μειώνοντας τον κίνδυνο να προσκρούσει στο εσωτερικό του αυτοκινήτου και βελτιώνοντας την αποτελεσματικότητα συστημάτων ασφάλειας όπως οι αερόσακοι του αυτοκινήτου.

Όταν η κατάσταση δεν είναι πλέον κρίσιμη, η ζώνη ασφαλείας και ο ηλεκτρικός προεντατήρας ζώνης ασφαλείας επαναρυθμίζονται αυτόματα, ωστόσο μπορούν να επαναρυθμιστούν και χειροκίνητα.

Σημαντικό

Αν ο αερόσακος συνοδηγού απενεργοποιηθεί, θα απενεργοποιηθεί επίσης ο ηλεκτρικός προεντατήρας της ζώνης ασφαλείας στην πλευρά του συνοδηγού.

 **Προειδοποίηση**

Ποτέ μην τροποποιείτε ή επισκευάζετε τις ζώνες ασφαλείας εσείς οι ίδιοι. Η Volvo συνιστά να απευθυνθείτε σε ένα εξουσιοδοτημένο συνεργείο της Volvo.

Εάν η ζώνη ασφαλείας υποστεί ισχυρή καταπόνηση, όπως σε περίπτωση σύγκρουσης, πρέπει να αντικατασταθεί ολόκληρη. Ορισμένα από τα χαρακτηριστικά προστασίας της ζώνης ασφαλείας μπορεί να έχουν χαθεί ακόμη κι αν η ζώνη δεν φαίνεται να έχει υποστεί ζημιά. Η ζώνη ασφαλείας πρέπει επίσης να αντικατασταθεί εάν εμφανίζει σημάδια φθοράς ή ζημιάς. Η νέα ζώνη ασφαλείας πρέπει να είναι εγκεκριμένη και σχεδιασμένη για τοποθέτηση στην ίδια θέση με τη ζώνη που θα αντικατασταθεί.

* Προαιρετικός εξοπλισμός/αξεσουάρ.

3.1.4. Επαναρύθμιση του ηλεκτρικού προεντατήρα ζώνης ασφαλείας*

Ο ηλεκτρικός προεντατήρας ζώνης ασφαλείας έχει σχεδιαστεί έτσι, ώστε να επαναρυθμίζεται αυτόματα, ωστόσο μπορεί να επαναρυθμιστεί και χειροκίνητα αν η ζώνη ασφαλείας παραμείνει τεντωμένη.

- 1 Σταματήστε το αυτοκίνητο σε ασφαλές σημείο.
 - 2 Απασφαλίστε τη ζώνη ασφαλείας και στη συνέχεια προσδέστε την ξανά.
- Η ζώνη ασφαλείας και ο ηλεκτρικός προεντατήρας της ζώνης ασφαλείας έχουν επαναρυθμιστεί.

 **Προειδοποίηση**

Ποτέ μην τροποποιείτε ή επισκευάζετε τις ζώνες ασφαλείας εσείς οι ίδιοι. Η Volvo συνιστά να απευθυνθείτε σε ένα εξουσιοδοτημένο συνεργείο της Volvo.

Εάν η ζώνη ασφαλείας υποστεί ισχυρή καταπόνηση, όπως σε περίπτωση σύγκρουσης, πρέπει να αντικατασταθεί ολόκληρη. Ορισμένα από τα χαρακτηριστικά προστασίας της ζώνης ασφαλείας μπορεί να έχουν χαθεί ακόμη κι αν η ζώνη δεν φαίνεται να έχει υποστεί ζημιά. Η ζώνη ασφαλείας πρέπει επίσης να αντικατασταθεί εάν εμφανίζει σημάδια φθοράς ή ζημιάς. Η νέα ζώνη ασφαλείας πρέπει να είναι εγκεκριμένη και σχεδιασμένη για τοποθέτηση στην ίδια θέση με τη ζώνη που θα αντικατασταθεί.

* Προαιρετικός εξοπλισμός/αξεσουάρ.

3.1.5. Υπενθύμιση πόρτας και ζώνης ασφαλείας

Το περιεχόμενο του παρόντος εγχειριδίου αντιπροσωπεύει την κατάσταση του εγχειριδίου χρήσης κατά τη στιγμή της εκτύπωσης και ενδέχεται να μην είναι απόλυτα έγκυρο σε μελλοντικές περιπτώσεις. Για περισσότερες πληροφορίες, ανατρέξτε στην πρώτη σελίδα για να δείτε ολόκληρη τη δήλωση αποποίησης ευθύνης.

Το σύστημα υπενθυμίζει στους μη προσδεμένους επιβαίνοντες να φορέσουν τη ζώνη ασφαλείας και επίσης προειδοποιεί ότι είναι ανοικτή κάποια πόρτα, το καπό του κινητήρα ή το καπό του χώρου αποσκευών.

Γραφικά στην οθόνη του οδηγού



Γραφικά στην οθόνη του οδηγού με διαφορετικούς τύπους προειδοποιήσεων. Το χρώμα προειδοποίησης στην πλαϊνή πόρτα και την πόρτα του χώρου αποσκευών εξαρτάται από την ταχύτητα του οχήματος.

Η γραφική απεικόνιση στην οθόνη του οδηγού δείχνει σε ποια καθίσματα στο αυτοκίνητο κάθονται προσδεμένοι και μη προσδεμένοι επιβαίνοντες.

Η ίδια γραφική απεικόνιση εμφανίζεται επίσης αν είναι ανοικτό το καπό του κινητήρα, η πόρτα του χώρου αποσκευών, το πορτάκι του ρεζερβουάρ ή οποιαδήποτε άλλη πόρτα.

Η λήψη της γραφικής απεικόνισης μπορεί να επιβεβαιωθεί πιέζοντας το κουμπί O στο δεξιό πληκτρολόγιο του τιμονιού.



Μόλις επιβεβαιώσετε τη γραφική ένδειξη, ή μετά από λίγο αν δεν την επιβεβαιώσετε, μπορεί να συμπυκνωθεί σε μικρότερη μορφή που εμφανίζεται στο επάνω άκρο της οθόνης του οδηγού.

Υπενθύμιση ζώνης ασφαλείας

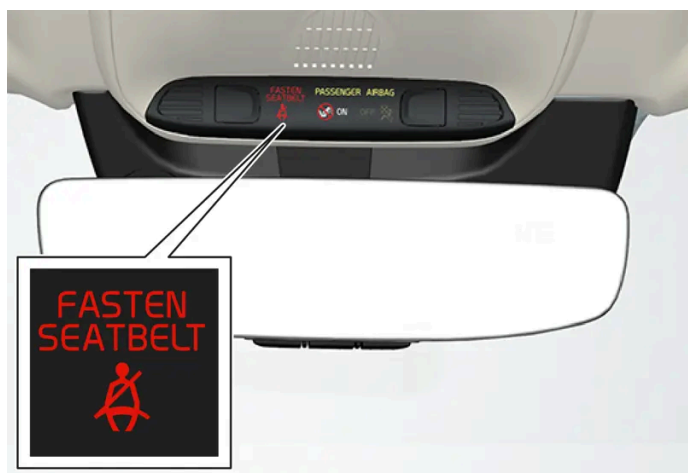

Οπτική υπενθύμιση στην κονσόλα οροφής.

Ενεργοποιείται μια οπτική υπενθύμιση στην κονσόλα οροφής και μια προειδοποιητική λυχνία στην οθόνη του οδηγού.

Το περιεχόμενο του παρόντος εγχειριδίου αντιπροσωπεύει την κατάσταση του εγχειριδίου χρήσης κατά τη στιγμή της εκτύπωσης και ενδέχεται να μην είναι απόλυτα έγκυρο σε μελλοντικές περιπτώσεις. Για περισσότερες πληροφορίες, ανατρέξτε στην πρώτη σελίδα για να δείτε ολόκληρη τη δήλωση αποποίησης ευθύνης.

Η ηχητική υπενθύμιση εξαρτάται από την ταχύτητα, τον χρόνο οδήγησης και την απόσταση.

Η κατάσταση της ζώνης ασφαλείας του οδηγού και των επιβατών εμφανίζεται στη γραφική απεικόνιση στην οθόνη του οδηγού όταν η ζώνη προσδεθεί ή απασφαλιστεί.

Η υπενθύμιση ζώνης ασφαλείας δεν καλύπτει τα παιδικά καθίσματα.

Μπροστινό κάθισμα

Μια οπτική και ηχητική υπενθύμιση υπενθυμίζουν στον οδηγό και τον συνοδηγό, αν δεν έχουν προσδεθεί με τη ζώνη ασφαλείας, να τη χρησιμοποιήσουν.

Πίσω κάθισμα

Η υπενθύμιση ζώνης ασφαλείας στο πίσω κάθισμα έχει δύο επιμέρους λειτουργίες:

- Δείχνει ποιες ζώνες ασφαλείας χρησιμοποιούνται στο πίσω κάθισμα. Η γραφική απεικόνιση της οθόνης του οδηγού εμφανίζεται όταν οι ζώνες ασφαλείας είναι προσδεδμεμένες.
- Υπενθύμιση μη προσδεδμεμένης ζώνης ασφαλείας στο πίσω κάθισμα στη διάρκεια ταξιδιού με οπτική και ηχητική ένδειξη. Η υπενθύμιση θα σταματήσει μόλις η ζώνη ασφαλείας δεθεί ξανά.

Υπενθύμιση για τις πόρτες, το καπό του κινητήρα, την πόρτα του χώρου αποσκευών και το πορτάκι του ρεζερβουάρ

Αν το καπό του κινητήρα, η πόρτα του χώρου αποσκευών, το πορτάκι του ρεζερβουάρ ή κάποια πόρτα δεν έχει κλείσει καλά, η γραφική απεικόνιση στην οθόνη του οδηγού δείχνει ποια είναι ανοικτή. Σταματήστε το αυτοκίνητο σε ασφαλές σημείο το συντομότερο δυνατόν και κλείστε την πόρτα ή ό,τι είναι ανοικτό.

3.2. Αερόσακοι

3.2.1. Αερόσακοι

Το αυτοκίνητο διαθέτει μια σειρά από διαφορετικούς αερόσακους που συμβάλλουν στην προστασία του οδηγού και των επιβατών.

***i* Σημείωση**

Οι ανιχνευτές αντιδρούν διαφορετικά ανάλογα με το είδος της σύγκρουσης και αν οι ζώνες ασφαλείας είναι προσδεδμεμένες ή όχι. Ισχύει για όλες τις θέσεις που υπάρχει ζώνη.

Μπορεί επομένως να υπάρξει σύγκρουση κατά την οποία θα ενεργοποιηθεί μόνο ο ένας (ή κανένας) αερόσακος. Οι ανιχνευτές υπολογίζουν τη δύναμη της σύγκρουσης που επενεργεί στο όχημα και η αντίδραση προσαρμόζεται ανάλογα, ώστε να μην ανοίξει κανένας αερόσακος ή να ανοίξει ένας ή περισσότεροι αερόσακοι ανάλογα με την περίπτωση.

Προειδοποίηση

Η μονάδα ελέγχου του συστήματος αερόσακων βρίσκεται στην κεντρική κονσόλα. Εάν η κεντρική κονσόλα έχει βραχεί με νερό ή άλλο υγρό, αποσυνδέστε τα καλώδια της μπαταρίας εκκίνησης. Μην επιχειρήσετε να ξεκινήσετε το αυτοκίνητο, γιατί μπορεί να ενεργοποιηθούν οι αερόσακοι. Ανάσωση του αυτοκινήτου. Η Volvo συνιστά να μεταφερθεί σε ένα εξουσιοδοτημένο συνεργείο της Volvo.

Ανοιγμένοι αερόσακοι

Αν ένας από τους αερόσακους ανοίξει, συνιστούμε τα εξής:

- Ανάσωση του αυτοκινήτου. Η Volvo συνιστά να μεταφερθεί σε ένα εξουσιοδοτημένο συνεργείο της Volvo. Μην οδηγείτε το αυτοκίνητο εάν ανοίξουν οι αερόσακοι.
- Η Volvo συνιστά να αναθέσετε σε ένα εξουσιοδοτημένο συνεργείο της Volvo την αντικατάσταση των εξαρτημάτων των συστημάτων ασφαλείας του αυτοκινήτου.
- Ζητήστε ιατρική βοήθεια, αν είναι απαραίτητο.

Προειδοποίηση

Μην οδηγείτε ποτέ το αυτοκίνητο εάν έχουν ενεργοποιηθεί οι αερόσακοι. Η οδήγηση του αυτοκινήτου δεν θα είναι εύκολη. Επίσης μπορεί να έχουν υποστεί ζημιές και άλλα συστήματα ασφαλείας. Η παρατεταμένη έκθεση στον καπνό και τη σκόνη που εκλύονται με το φούσκωμα των αερόσακων μπορεί να προκαλέσει ερεθισμό/τραυματισμό στα μάτια και το δέρμα. Σε αυτή την περίπτωση, ξεπλύνετε με κρύο νερό. Η ταχύτητα με την οποία φουσκώνουν οι αερόσακοι και το υλικό τους μπορεί να προκαλέσουν τραυματισμό και εγκαύματα στο δέρμα λόγω τριβής.

3.2.2. Αερόσακοι οδηγού

Επικουρικά των ζωνών ασφαλείας, το αυτοκίνητο διαθέτει αερόσακο τιμονιού και αερόσακο γονάτων^[1] στην πλευρά του οδηγού.

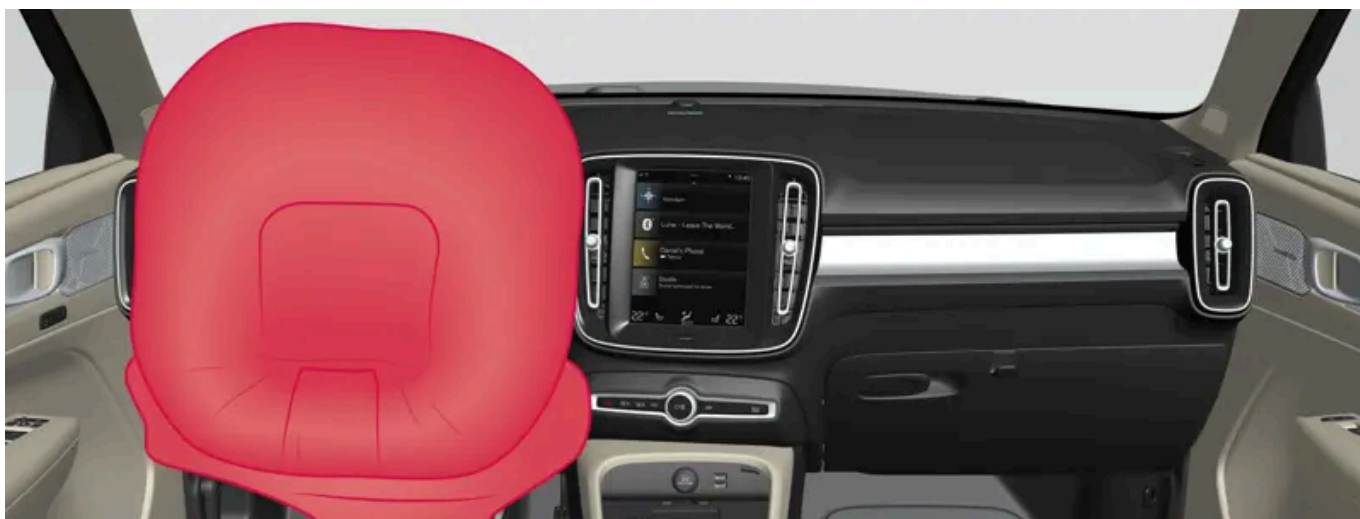

Αερόσακος τιμονιού και αερόσακος γονάτων^[1] στο κάθισμα του οδηγού.

Το περιεχόμενο του παρόντος εγχειριδίου αντιπροσωπεύει την κατάσταση του εγχειριδίου χρήσης κατά τη στιγμή της εκτύπωσης και ενδέχεται να μην είναι απόλυτα έγκυρο σε μελλοντικές περιπτώσεις. Για περισσότερες πληροφορίες, ανατρέξτε στην πρώτη σελίδα για να δείτε ολόκληρη τη δήλωση αποποίησης ευθύνης.

Σε περίπτωση μετωπικής σύγκρουσης, οι αερόσακοι συμβάλλουν στην προστασία του κεφαλιού, του αυχένα, του προσώπου και του θώρακα του οδηγού, καθώς και των γονάτων και των ποδιών του.

Όταν η σύγκρουση είναι αρκετά σφοδρή, οι αισθητήρες ενεργοποιούνται και ο αερόσακος(-οι)φουσκώνει(-ουν). Ο αερόσακος μετριάζει την αρχική δύναμη της πρόσκρουσης για τον επιβαίνοντα. Ο αερόσακος ξεφουσκώνει όταν συμπιεστεί λόγω της σύγκρουσης. Τότε, απελευθερώνεται καπνός στο εσωτερικό του αυτοκινήτου. Αυτό είναι απόλυτα φυσιολογικό. Ολόκληρη η διαδικασία, από το φούσκωμα έως το ξεφούσκωμα του αερόσακου, διαρκεί μερικά δέκατα του δευτερολέπτου.

Προειδοποίηση

Οι ζώνες ασφαλείας και οι αερόσακοι λειτουργούν συμπληρωματικά. Εάν η ζώνη ασφαλείας δεν χρησιμοποιείται σωστά ή δεν χρησιμοποιείται καθόλου, ενδέχεται να μειωθεί ο βαθμός προστασίας του αερόσακου σε περίπτωση σύγκρουσης.

Για να ελαχιστοποιηθεί το ενδεχόμενο τραυματισμού από φούσκωμα του αερόσακου, οι επιβάτες πρέπει να κάθονται σε όρθια θέση με τα πόδια τους στο δάπεδο και ακουμπισμένοι στην πλάτη του καθίσματος.

Προειδοποίηση

Η Volvo συνιστά να απευθυνθείτε σε ένα εξουσιοδοτημένο συνεργείο της Volvo για επισκευή. Τυχόν πλημμελής εργασία στο σύστημα αερόσακων μπορεί να προκαλέσει βλάβη και να οδηγήσει σε σοβαρό τραυματισμό.

Θέση του αερόσακου τιμονιού

Ο αερόσακος αυτός βρίσκεται στο κεντρικό τμήμα του τιμονιού. Σε αυτό το σημείο του τιμονιού υπάρχει η ένδειξη AIRBAG.

Θέση του αερόσακου γονάτων^[1]

Ο αερόσακος είναι αναδιπλωμένος στο κάτω μέρος του ταμπλό στην πλευρά του οδηγού. Στο κάλυμμα αυτής της θήκης υπάρχει η ένδειξη AIRBAG.

Προειδοποίηση

Μην τοποθετείτε ή κολλάτε αντικείμενα στο πάνω μέρος ή μπροστά από το πλαίσιο που είναι αποθηκευμένος ο αερόσακος γονάτων.

^[1] Το αυτοκίνητο διαθέτει αερόσακο γονάτων μόνο σε ορισμένες αγορές.

3.2.3. Αερόσακος συνοδηγού

Επικουρικά των ζωνών ασφαλείας, το όχημα διαθέτει αερόσακο για το κάθισμα του συνοδηγού.



Αερόσακος στο κάθισμα του συνοδηγού.

Σε περίπτωση μετωπικής σύγκρουσης, ο αερόσακος συμβάλλει στην προστασία του κεφαλιού, του αυχένα, του προσώπου και του θώρακα του συνοδηγού, καθώς και των γονάτων και των ποδιών του.

Όταν η σύγκρουση είναι αρκετά σφοδρή, οι αισθητήρες ενεργοποιούνται και ο αερόσακος φουσκώνει. Ο αερόσακος μετριάζει την αρχική δύναμη της πρόσκρουσης για τον επιβαίνοντα. Ο αερόσακος ξεφουσκώνει όταν συμπιεστεί λόγω της σύγκρουσης. Τότε, απελευθερώνεται καπνός στο εσωτερικό του αυτοκινήτου. Αυτό είναι απόλυτα φυσιολογικό. Ολόκληρη η διαδικασία, από το φούσκωμα έως το ξεφούσκωμα του αερόσακου, διαρκεί μερικά δέκατα του δευτερολέπτου.

Προειδοποίηση

Οι ζώνες ασφαλείας και οι αερόσακοι λειτουργούν συμπληρωματικά. Εάν η ζώνη ασφαλείας δεν χρησιμοποιείται σωστά ή δεν χρησιμοποιείται καθόλου, ενδέχεται να μειωθεί ο βαθμός προστασίας του αερόσακου σε περίπτωση σύγκρουσης.

Για να ελαχιστοποιηθεί το ενδεχόμενο τραυματισμού από φούσκωμα του αερόσακου, οι επιβάτες πρέπει να κάθονται σε όρθια θέση με τα πόδια τους στο δάπεδο και ακουμπισμένοι στην πλάτη του καθίσματος.

Προειδοποίηση

Η Volvo συνιστά να απευθυνθείτε σε ένα εξουσιοδοτημένο συνεργείο της Volvo για επισκευή. Τυχόν πλημμελής εργασία στο σύστημα αερόσακων μπορεί να προκαλέσει βλάβη και να οδηγήσει σε σοβαρό τραυματισμό.

Θέση αερόσακου συνοδηγού

Ο αερόσακος βρίσκεται διπλωμένος σε μια θήκη πάνω από το ντουλαπάκι του συνοδηγού. Στο κάλυμμα αυτής της θήκης υπάρχει η ένδειξη AIRBAG.

Προειδοποίηση

Μην τοποθετείτε αντικείμενα μπροστά ή επάνω στο ταμπλό στο σημείο που βρίσκεται ο αερόσακος συνοδηγού.

Ετικέτα για τον αερόσακο συνοδηγού



Ετικέτα στο σκάδιο του συνοδηγού.

Η προειδοποιητική ετικέτα για τον αερόσακο συνοδηγού βρίσκεται στο σημείο που απεικονίζεται παραπάνω.

Προειδοποίηση

Αν το αυτοκίνητο δεν διαθέτει διακόπτη για την ενεργοποίηση/απενεργοποίηση του αερόσακου συνοδηγού, ο αερόσακος είναι πάντοτε ενεργοποιημένος.

Προειδοποίηση

Μην επιτρέπετε ποτέ σε κανέναν να στέκεται ή να κάθεται μπροστά από το κάθισμα του συνοδηγού.

Ποτέ μη χρησιμοποιείτε παιδικό κάθισμα με φορά προς τα πίσω στη θέση του συνοδηγού, αν ο αερόσακος είναι ενεργοποιημένος.

Οι επιβάτες που κάθονται στραμμένοι προς τα εμπρός (παιδιά και ενήλικες) δεν πρέπει ποτέ να κάθονται στο κάθισμα του συνοδηγού αν ο αερόσακος συνοδηγού είναι απενεργοποιημένος.

Παράλειψη τήρησης της παραπάνω οδηγίας μπορεί να θέσει σε κίνδυνο τη ζωή του ατόμου ή να προκαλέσει σοβαρό προσωπικό τραυματισμό.

Προειδοποίηση

ΠΟΤΕ μη χρησιμοποιείτε παιδικό κάθισμα που τοποθετείται με φορά προς τα πίσω σε κάθισμα που προστατεύεται με ΕΝΕΡΓΟ ΑΕΡΟΣΑΚΟ μπροστά του - μπορεί να προκληθεί ΘΑΝΑΤΟΣ ή ΣΟΒΑΡΟΣ ΤΡΑΥΜΑΤΙΣΜΟΣ στο ΠΑΙΔΙ.

3.2.4. Ενεργοποίηση και απενεργοποίηση του αερόσακου συνοδηγού *

Μπορείτε να απενεργοποιήσετε τον αερόσακο συνοδηγού αν το αυτοκίνητο διαθέτει διακόπτη, Passenger Airbag Cut Off Switch (PACOS).

Το περιεχόμενο του παρόντος εγχειριδίου αντιπροσωπεύει την κατάσταση του εγχειριδίου χρήσης κατά τη στιγμή της εκτύπωσης και ενδέχεται να μην είναι απόλυτα έγκυρο σε μελλοντικές περιπτώσεις. Για περισσότερες πληροφορίες, ανατρέξτε στην πρώτη σελίδα για να δείτε ολόκληρη τη δήλωση αποποίησης ευθύνης.

Ο διακόπτης για τον αερόσακο του συνοδηγού βρίσκεται στην άκρη του ταμπλό στην πλευρά του συνοδηγού και είναι προβάσιμος όταν είναι ανοικτή η πόρτα του συνοδηγού.

Βεβαιωθείτε ότι ο διακόπτης βρίσκεται στην επιθυμητή θέση.

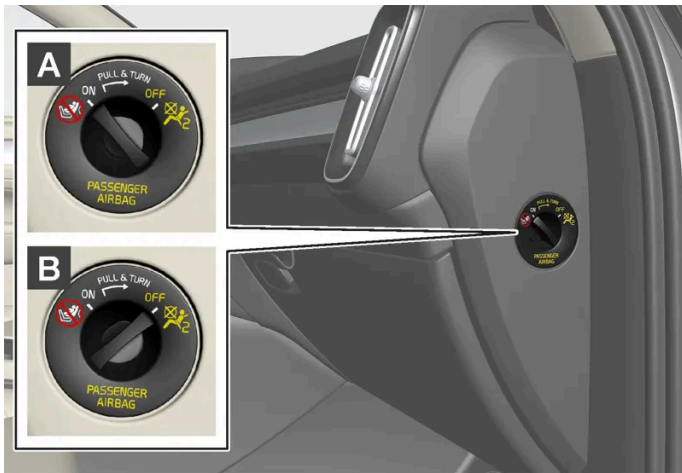

A ON - ο αερόσακος είναι ενεργοποιημένος και όλοι οι επιβάτες που κάθονται στραμμένοι προς τα εμπρός (παιδιά και ενήλικες) μπορούν να καθίσουν με ασφάλεια στο κάθισμα του συνοδηγού.

B OFF - Ο αερόσακος είναι απενεργοποιημένος και στο κάθισμα του συνοδηγού μπορεί να καθίσει με ασφάλεια ένα παιδί σε παιδικό κάθισμα ασφαλείας με φορά προς τα πίσω.

Προειδοποίηση

Αν το αυτοκίνητο δεν διαθέτει διακόπτη για την ενεργοποίηση/απενεργοποίηση του αερόσακου συνοδηγού, ο αερόσακος είναι πάντοτε ενεργοποιημένος.

Ενεργοποίηση του αερόσακου συνοδηγού



1

Τραβήξτε τον διακόπτη προς τα έξω και γυρίστε τον από τη θέση OFF στη θέση ON.

➤ Στην οθόνη του οδηγού εμφανίζεται το μήνυμα **Αερόσ. συνοδ. ενεργ. Παρακαλώ επιβεβαιώστε.**

Το περιεχόμενο του παρόντος εγχειριδίου αντιπροσωπεύει την κατάσταση του εγχειριδίου χρήσης κατά τη στιγμή της εκτύπωσης και ενδέχεται να μην είναι απόλυτα έγκυρο σε μελλοντικές περιπτώσεις. Για περισσότερες πληροφορίες, ανατρέξτε στην πρώτη σελίδα για να δείτε ολόκληρη τη δήλωση αποποίησης ευθύνης.

Σημείωση

Αν ο αερόσακος συνοδηγού έχει ενεργοποιηθεί/απενεργοποιηθεί και ο διακόπτης ανάφλεξης του αυτοκινήτου βρίσκεται στη θέση I ή μικρότερη, στην οθόνη του οδηγού εμφανίζεται ένα μήνυμα και ανάβει η παρακάτω ενδεικτική λυχνία στην κονσόλα οροφής περίπου 6 δευτερόλεπτα από την στιγμή που το ηλεκτρικό σύστημα του αυτοκινήτου τεθεί στη θέση II του διακόπτη ανάφλεξης.

- 2 Επιβεβαιώστε το μήνυμα πατώντας στο κουμπί O στα δεξιά χειριστήρια στο τιμόνι.



- Ένα μήνυμα κειμένου και μια προειδοποιητική λυχνία στην κονσόλα οροφής υποδεικνύουν ότι ο αερόσακος συνοδηγού είναι ενεργοποιημένος.

Προειδοποίηση

Ποτέ μη χρησιμοποιείτε παιδικό κάθισμα με φορά προς τα πίσω στη θέση του συνοδηγού, όταν ο αερόσακος είναι ενεργοποιημένος.

Ο αερόσακος του συνοδηγού πρέπει να είναι πάντοτε ενεργοποιημένος όταν στο κάθισμα του συνοδηγού κάθονται επιβάτες στραμμένοι προς τα εμπρός (παιδιά και ενήλικες).

Παράλειψη τήρησης της παραπάνω οδηγίας μπορεί να θέσει σε κίνδυνο τη ζωή του ατόμου ή να προκαλέσει σοβαρό προσωπικό τραυματισμό.

Απενεργοποίηση του αερόσακου συνοδηγού



1

Το περιεχόμενο του παρόντος εγχειριδίου αντιπροσωπεύει την κατάσταση του εγχειριδίου χρήσης κατά τη στιγμή της εκτύπωσης και ενδέχεται να μην είναι απόλυτα έγκυρο σε μελλοντικές περιπτώσεις. Για περισσότερες πληροφορίες, ανατρέξτε στην πρώτη σελίδα για να δείτε ολόκληρη τη δήλωση αποποίησης ευθύνης.

Τραβήξτε τον διακόπτη προς τα έξω και γυρίστε τον από τη θέση ON στη θέση OFF.

➤ Στην οθόνη του οδηγού εμφανίζεται το μήνυμα **Αερός. συνοδ. απεν.** Παρακαλώ επιβεβαιώστε.

i Σημείωση

Αν ο αερόσακος συνοδηγού έχει ενεργοποιηθεί/απενεργοποιηθεί και ο διακόπτης ανάφλεξης του αυτοκινήτου βρίσκεται στη θέση I ή μικρότερη, στην οθόνη του οδηγού εμφανίζεται ένα μήνυμα και ανάβει η παρακάτω ενδεικτική λυχνία στην κονσόλα οροφής περίπου 6 δευτερόλεπτα από την στιγμή που το ηλεκτρικό σύστημα του αυτοκινήτου τεθεί στη θέση II του διακόπτη ανάφλεξης.

2 Επιβεβαιώστε το μήνυμα πατώντας στο κουμπί O στα δεξιά χειριστήρια στο τιμόνι.



➤ Ένα μήνυμα κειμένου και μια προειδοποιητική λυχνία στην κονσόλα οροφής υποδεικνύουν ότι ο αερόσακος συνοδηγού είναι απενεργοποιημένος.

! Προειδοποίηση

Οι επιβάτες που κάθονται στραμμένοι προς τα εμπρός (παιδιά και ενήλικες) δεν πρέπει ποτέ να κάθονται στο κάθισμα του συνοδηγού όταν ο αερόσακος είναι απενεργοποιημένος.

Παράλειψη τήρησης της παραπάνω οδηγίας μπορεί να θέσει σε κίνδυνο τη ζωή του ατόμου ή να προκαλέσει σοβαρό προσωπικό τραυματισμό.

! Σημαντικό

Αν ο αερόσακος συνοδηγού απενεργοποιηθεί, θα απενεργοποιηθεί επίσης ο ηλεκτρικός προεντατήρας της ζώνης ασφαλείας στην πλευρά του συνοδηγού.

* Προαιρετικός εξοπλισμός/αξεσουάρ.

3.2.5. Αερόσακοι τύπου κουρτίνας

Οι αερόσακοι τύπου κουρτίνας, Inflatable Curtain (IC), προστατεύουν το κεφάλι του οδηγού και του συνοδηγού από πρόσκρουση στο εσωτερικό του αυτοκινήτου σε περίπτωση σύγκρουσης.

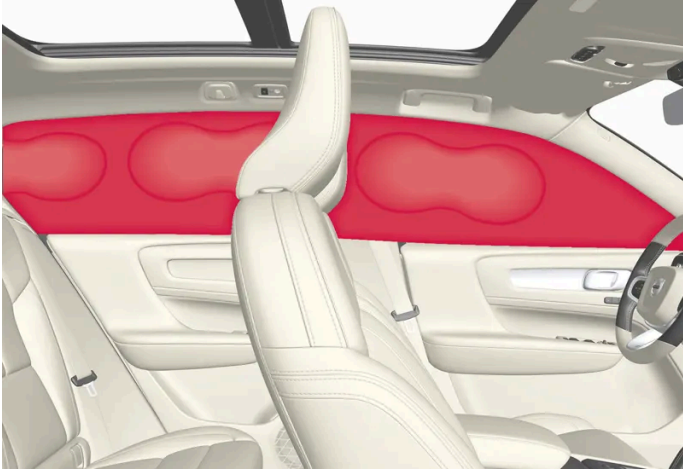

Οι αερόσακοι τύπου κουρτίνας είναι τοποθετημένοι κατά μήκος και των δύο πλευρών της επένδυσης οροφής και συμβάλλουν στην προστασία του οδηγού και του συνοδηγού και των επιβατών του αυτοκινήτου που κάθονται στα ακριανά καθίσματα. Στα σχετικά πλαίσια υπάρχει η ένδειξη IC AIRBAG.

Όταν η σύγκρουση είναι αρκετά σφοδρή, ενεργοποιούνται οι αισθητήρες και φουσκώνουν οι αερόσακοι τύπου κουρτίνας.

Προειδοποίηση

Η Volvo συνιστά να απευθυνθείτε σε ένα εξουσιοδοτημένο συνεργείο της Volvo για επισκευή. Η πλημμελής εργασία στο σύστημα αερόσακων τύπου κουρτίνας μπορεί να προκαλέσει βλάβη και να οδηγήσει σε σοβαρό τραυματισμό.

Προειδοποίηση

Ποτέ μην κρεμάτε βαριά αντικείμενα στις χειρολαβές της οροφής. Τα άγκιστρα είναι σχεδιασμένα μόνο για ελαφρά πανωφόρια και σακάκια (όχι για συμπαγή αντικείμενα όπως ομπρέλες).

Μη βιδώνετε και μη στερεώνετε αντικείμενα στην επένδυση οροφής, στις κολόνες των θυρών ή στα πλευρικά πλαίσια του αυτοκινήτου. Μπορεί έτσι να περιοριστεί η ασφάλεια που σας παρέχουν τα διάφορα συστήματα προστασίας. Η Volvo συνιστά να χρησιμοποιείτε μόνο γνήσια αξεσουάρ Volvo εγκεκριμένα για τοποθέτηση σε αυτά τα σημεία.

Προειδοποίηση

Αφήστε κενό 10 cm (4 in.) ανάμεσα στο φορτίο και τα παράθυρα, αν το φορτίο στο αυτοκίνητο υπερβαίνει σε ύψους το πάνω άκρο των παραθύρων. Διαφορετικά, η προστασία που παρέχεται από τους αερόσακους τύπου κουρτίνας στην επένδυση οροφής μπορεί να μειωθεί σημαντικά.

! Προειδοποίηση

Ο αερόσακος οροφής λειτουργεί ως συμπληρωματικό σύστημα προστασίας των ζωνών ασφαλείας. Χρησιμοποιείτε πάντα τη ζώνη ασφαλείας.

3.2.6. Πλευρικοί αερόσακοι

Οι πλευρικοί αερόσακοι για το κάθισμα του οδηγού και του συνοδηγού ανοίγουν για να προστατεύσουν τον θώρακα και τα ισχία των επιβαινόντων σε περίπτωση σύγκρουσης.

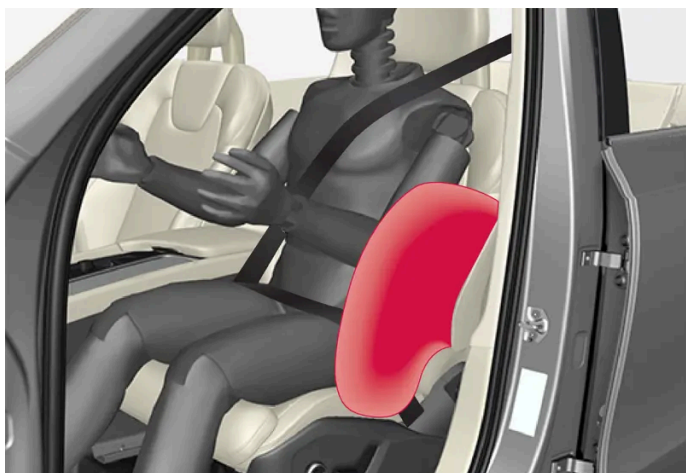

Οι πλευρικοί αερόσακοι είναι τοποθετημένοι στην εξωτερική πλευρά του σκελετού της πλάτης των μπροστινών καθισμάτων και συμβάλλουν στην προστασία του οδηγού και του συνοδηγού.

Όταν η σύγκρουση είναι αρκετά σφοδρή, ενεργοποιούνται οι αισθητήρες και φουσκώνουν οι πλευρικοί αερόσακοι. Ο αερόσακος φουσκώνει και καταλαμβάνει το χώρο ανάμεσα στον επιβάτη και το πλαίσιο της πόρτας, μετριάζοντας έτσι τις επιπτώσεις της σύγκρουσης. Ο αερόσακος ξεφουσκώνει όταν συμπιεστεί λόγω της σύγκρουσης. Κανονικά, φουσκώνει μόνο ο πλευρικός αερόσακος που βρίσκεται στην πλευρά της σύγκρουσης.

! Προειδοποίηση

Η Volvo συνιστά να απευθυνθείτε σε ένα εξουσιοδοτημένο συνεργείο της Volvo για επισκευή. Η πλημμελής εργασία στο σύστημα πλευρικών αερόσακων μπορεί να προκαλέσει βλάβη και να οδηγήσει σε σοβαρό τραυματισμό.

! Προειδοποίηση

Μην τοποθετείτε αντικείμενα ή αξεσουάρ ανάμεσα στην εξωτερική πλευρά των καθισμάτων και το πλαίσιο της πόρτας, γιατί στο χώρο αυτό φουσκώνει ο πλευρικός αερόσακος.

Η Volvo συνιστά να χρησιμοποιείτε μόνο καλύμματα καθισμάτων που είναι εγκεκριμένα από τη Volvo. Η χρήση άλλων καλυμμάτων μπορεί να παρεμποδίσει τη λειτουργία των πλευρικών αερόσακων.



Προειδοποίηση

Οι πλευρικοί αερόσακοι λειτουργούν συμπληρωματικά με τις ζώνες ασφαλείας. Χρησιμοποιείτε πάντα τη ζώνη ασφαλείας.

Πλευρικοί αερόσακοι και παιδικά καθίσματα

Η προστασία που παρέχει το αυτοκίνητο σε παιδιά που κάθονται σε παιδικό κάθισμα ή σε βοηθητικό παιδικό κάθισμα δεν μειώνεται από τον πλευρικό αερόσακο.

3.3. Προστασία για το παιδί

3.3.1. Σημεία στερέωσης για παιδικά καθίσματα

3.3.1.1. Κάτω σημεία στερέωσης για παιδικά καθίσματα

Το αυτοκίνητο διαθέτει κάτω σημεία στερέωσης για παιδικά καθίσματα στο μπροστινό κάθισμα* και το πίσω κάθισμα.

Τα κάτω σημεία στερέωσης έχουν σχεδιαστεί για χρήση σε συνδυασμό με συγκεκριμένα παιδικά καθίσματα με φορά προς τα πίσω.

Ακολουθείτε πάντοτε τις οδηγίες τοποθέτησης του κατασκευαστή όταν τοποθετείτε ένα παιδικό κάθισμα στα κάτω σημεία στερέωσης.

Η θέση των σημείων στερέωσης



Θέσεις σημείων στερέωσης στο μπροστινό κάθισμα.

Το περιεχόμενο του παρόντος εγχειριδίου αντιπροσωπεύει την κατάσταση του εγχειριδίου χρήσης κατά τη στιγμή της εκτύπωσης και ενδέχεται να μην είναι απόλυτα έγκυρο σε μελλοντικές περιπτώσεις. Για περισσότερες πληροφορίες, ανατρέξτε στην πρώτη σελίδα για να δείτε ολόκληρη τη δήλωση αποποίησης ευθύνης.

Τα σημεία στερέωσης στο μπροστινό κάθισμα βρίσκονται στα πλάγια του χώρου ποδιών του καθίσματος συνοδηγού.

Τα σημεία στερέωσης στο μπροστινό κάθισμα υπάρχουν μόνο αν το όχημα διαθέτει διακόπτη ενεργοποίησης/απενεργοποίησης του αερόσακου συνοδηγού*.



Θέσεις σημείων στερέωσης στο πίσω κάθισμα.

Τα σημεία στερέωσης στο πίσω κάθισμα βρίσκονται στο πίσω μέρος των οδηγών του μπροστινού καθίσματος στο δάπεδο.

i Σημείωση

Ποτέ μην αποθηκεύετε αντικείμενα χωρίς να είναι στερεωμένα γύρω από το πόδι στήριξης ενός συστήματος συγκράτησης παιδιών. Βεβαιωθείτε ότι τα μη στερεωμένα μέρη του συστήματος συγκράτησης παιδιών (π.χ. μάντες πρόσδεσης) συγκρατούνται όπως καθορίζεται στις οδηγίες τοποθέτησης του συστήματος συγκράτησης παιδιών.

* Προαιρετικός εξοπλισμός/αξεσουάρ.

3.3.1.2. Σημεία στερέωσης i-Size/ISOFIX για παιδικά καθίσματα

Το αυτοκίνητο διαθέτει σημεία στερέωσης i-Size/ISOFIX για παιδικά καθίσματα στο πίσω κάθισμα.

Το i-Size/ISOFIX^[1] είναι ένα σύστημα στερέωσης για παιδικά καθίσματα αυτοκινήτου που βασίζεται σε ένα διεθνές πρότυπο.

Ακολουθείτε πάντοτε τις οδηγίες τοποθέτησης του κατασκευαστή όταν τοποθετείτε ένα παιδικό κάθισμα στα σημεία στερέωσης i-Size/ISOFIX.

Η θέση των σημείων στερέωσης



Οι θέσεις των σημείων στερέωσης για τα πίσω καθίσματα επισημαίνονται από τα σύμβολα ^[1] στην επένδυση της πλάτης του καθίσματος.

Τα σημεία στερέωσης για το i-Size/ISOFIX για τα πίσω καθίσματα βρίσκονται πίσω από καλύμματα στο κάτω τμήμα της πλάτης των πίσω ακριανών καθισμάτων.

Για πρόσβαση στα σημεία στερέωσης, πιέστε την έδρα του καθίσματος προς τα κάτω αν είναι απαραίτητο, και στη συνέχεια ανοίξτε τα καλύμματα. Εντοπίστε τα σημεία στερέωσης που βρίσκονται πίσω από τα καλύμματα.

^[1] Τα ονόματα και τα σύμβολα αλλάζουν ανάλογα με την αγορά.

3.3.1.3. Άνω σημεία στερέωσης για παιδικά καθίσματα

Το αυτοκίνητο διαθέτει άνω σημεία στερέωσης για παιδικά καθίσματα στα πίσω ακριανά καθίσματα.

Τα άνω σημεία στερέωσης ουσιαστικά προορίζονται για χρήση με παιδικά καθίσματα με φορά προς τα εμπρός.

Ακολουθείτε πάντοτε τις οδηγίες τοποθέτησης του κατασκευαστή όταν τοποθετείτε ένα παιδικό κάθισμα στα άνω σημεία στερέωσης.

Η θέση των σημείων στερέωσης



Το περιεχόμενο του παρόντος εγχειριδίου αντιπροσωπεύει την κατάσταση του εγχειριδίου χρήσης κατά τη στιγμή της εκτύπωσης και ενδέχεται να μην είναι απόλυτα έγκυρο σε μελλοντικές περιπτώσεις. Για περισσότερες πληροφορίες, ανατρέξτε στην πρώτη σελίδα για να δείτε ολόκληρη τη δήλωση αποποίησης ευθύνης.

Οι θέσεις των σημείων στερέωσης για το πίσω κάθισμα επισημαίνονται από σύμβολα στο πίσω μέρος της πλάτης του καθίσματος.

Τα σημεία στερέωσης για τα πίσω καθίσματα βρίσκονται στην πίσω πλευρά των πίσω ακριανών καθισμάτων.

Προειδοποίηση

Πρέπει πάντοτε να περνάτε τους πάνω ιμάντες του παιδικού καθίσματος μέσα από το άνοιγμα στο στέλεχος του προσκέφαλου πριν τους τεντώσετε στο σημείο στερέωσης. Αν αυτό δεν είναι εφικτό, ακολουθήστε τις συστάσεις του κατασκευαστή του παιδικού καθίσματος.

Σημείωση

Κατεβάστε τα προσκέφαλα για να διευκολυνθεί η τοποθέτηση παιδικού καθίσματος αυτού του τύπου αν το αυτοκίνητο διαθέτει αναδιπλούμενα προσκέφαλα στα ακριανά καθίσματα, και ανεβάστε τα προσκέφαλα μετά την τοποθέτηση.

Το προσκέφαλο πρέπει να είναι πάντοτε ανεβασμένο, όταν χρησιμοποιείται παιδικό κάθισμα ασφαλείας.

Σημείωση

Η εταζέρα πρέπει να αφαιρεθεί για να τοποθετήσετε παιδικά καθίσματα ασφαλείας στα σημεία στερέωσης.

3.3.2. Θέση παιδιού καθίσματος

3.3.2.1. Πίνακας θέσεων των παιδικών καθισμάτων με χρήση των ζωνών ασφαλείας του αυτοκινήτου

Στον πίνακα παρατίθενται συστάσεις ποια παιδικά καθίσματα ταιριάζουν σε ποιες θέσεις και για ποια σωματική διάπλαση παιδιών.

Σημείωση

Διαβάζετε πάντοτε την ενότητα στο εγχειρίδιο κατόχου για την τοποθέτηση παιδικού καθίσματος, πριν το τοποθετήσετε στο αυτοκίνητο.

| Βάρος | Μπροστινό κάθισμα (με απενεργοποιημένο αερόσακο, μόνο παιδικά καθίσματα με φορά προς τα πίσω) ^[1] | Μπροστινό κάθισμα (με ενεργοποιημένο αερόσακο, μόνο παιδικά καθίσματα με φορά προς τα εμπρός) ^[1] | Ακριανό πίσω κάθισμα | Μεσαίο πίσω κάθισμα |
|-------------------------|--|--|----------------------|---------------------|
| Ομάδα 0 max 10 kg | U ^{[2], [3]} | X | U ^[3] | U ^[3] |

Το περιεχόμενο του παρόντος εγχειριδίου αντιπροσωπεύει την κατάσταση του εγχειριδίου χρήσης κατά τη στιγμή της εκτύπωσης και ενδέχεται να μην είναι απόλυτα έγκυρο σε μελλοντικές περιπτώσεις. Για περισσότερες πληροφορίες, ανατρέξτε στην πρώτη σελίδα για να δείτε ολόκληρη τη δήλωση αποποίησης ευθύνης.

| Βάρος | Μπροστινό κάθισμα (με απενεργοποιημένο αερόσακο, μόνο παιδικά καθίσματα με φορά προς τα πίσω) ^[1] | Μπροστινό κάθισμα (με ενεργοποιημένο αερόσακο, μόνο παιδικά καθίσματα με φορά προς τα εμπρός) ^[1] | Ακριανό πίσω κάθισμα | Μεσαίο πίσω κάθισμα |
|--------------------|--|--|-----------------------------------|---------------------|
| Ομάδα 0+ max 13 kg | U ^{[2], [3]} | X | U ^[3] | U ^[3] |
| Ομάδα 1 9-18 kg | L ^[4] | UF ^{[2], [5]} | U ^{[5], L^[4]} | U ^[5] |
| Ομάδα 2 15-25 kg | L ^[4] | UF ^{[2], [6]} | U ^{[6], L^[4]} | U ^[6] |
| Ομάδα 3 22-36 kg | X | UF ^{[2], [6]} | U ^[6] | U ^[6] |

U: κατάλληλο για παιδικά καθίσματα εγκεκριμένα για γενική χρήση.
UF: κατάλληλο για παιδικά καθίσματα με φορά προς τα εμπρός, εγκεκριμένα για γενική χρήση.
L: κατάλληλο για συγκεκριμένα παιδικά καθίσματα. Αυτά τα καθίσματα μπορεί να είναι τα καθίσματα του συγκεκριμένου οχήματος, ή καθίσματα περιορισμένης ή ημι-γενικής χρήσης.
X: το κάθισμα δεν είναι κατάλληλο για παιδιά σε αυτή την κατηγορία βάρους.



Προειδοποίηση

Ποτέ μη χρησιμοποιείτε παιδικό κάθισμα με φορά προς τα πίσω στη θέση του συνοδηγού, αν ο αερόσακος συνοδηγού είναι ενεργοποιημένος.

^[1] Η προέκταση της έδρας του καθίσματος πρέπει να βρίσκεται πάντοτε στη θέση σύμπτυξης, για να τοποθετηθούν παιδικά καθίσματα.

^[2] Ανεβάστε το κάθισμα.

^[3] Η Volvo συνιστά: Βρεφικό κάθισμα Volvo (έγκριση τύπου E1 000008).

^[4] Η Volvo συνιστά: Κάθισμα Volvo με φορά προς τα πίσω (έγκριση τύπου E5 04212).

^[5] Η Volvo συνιστά παιδικό κάθισμα με φορά προς τα πίσω για παιδιά σε αυτή την κατηγορία βάρους.

^[6] Η Volvo συνιστά: Βοηθητικό παιδικό κάθισμα με και χωρίς πλάτη (έγκριση τύπου E5 04216) - Βοηθητικό παιδικό κάθισμα Volvo (έγκριση τύπου E1 04301312).

3.3.2.2. Τοποθέτηση παιδικού καθίσματος

Είναι σημαντικό το παιδικό κάθισμα να τοποθετείται στη σωστή θέση στο αυτοκίνητο. Η επιλογή εξαρτάται, μεταξύ άλλων, από τον τύπο του παιδικού καθίσματος και αν ο αερόσακος συνοδηγού είναι ενεργοποιημένος.

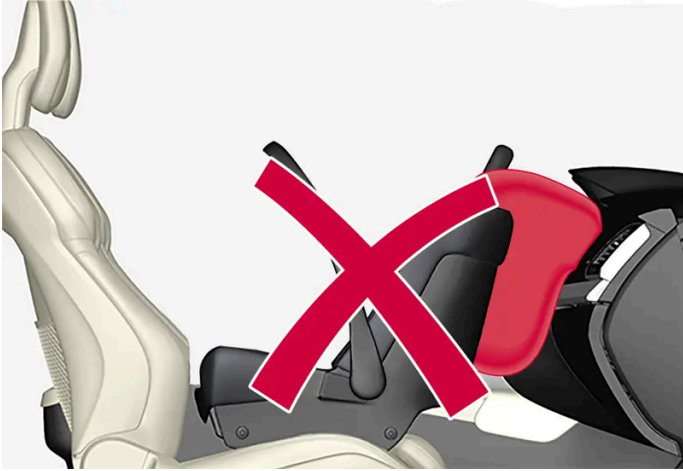

Τα παιδικά καθίσματα με φορά προς τα πίσω και ο αερόσακος δεν είναι συμβατά μεταξύ τους.

Τοποθετείτε πάντοτε τα παιδικά καθίσματα με φορά προς τα πίσω στο πίσω κάθισμα αν ο αερόσακος του συνοδηγού είναι ενεργοποιημένος. Αν στη θέση του συνοδηγού κάθεται κάποιο παιδί, μπορεί να τραυματιστεί σοβαρά εάν ο αερόσακος ανοίξει.

Αν ο αερόσακος του συνοδηγού είναι απενεργοποιημένος, τότε το παιδικό κάθισμα με φορά προς τα πίσω μπορεί να τοποθετηθεί στο κάθισμα του συνοδηγού.

Σημείωση

Οι κανονισμοί που αφορούν τη θέση των παιδιών στο αυτοκίνητο διαφέρουν από χώρα σε χώρα. Ελέγξτε τι προβλέπει η νομοθεσία.

Προειδοποίηση

Μην επιτρέψετε ποτέ σε κανέναν να στέκεται ή να κάθεται μπροστά από το κάθισμα του συνοδηγού.

Ποτέ μη χρησιμοποιείτε παιδικό κάθισμα με φορά προς τα πίσω στη θέση του συνοδηγού, αν ο αερόσακος είναι ενεργοποιημένος.

Οι επιβάτες που κάθονται στραμμένοι προς τα εμπρός (παιδιά και ενήλικες) δεν πρέπει ποτέ να κάθονται στο κάθισμα του συνοδηγού αν ο αερόσακος συνοδηγού είναι απενεργοποιημένος.

Παράλειψη τήρησης της παραπάνω οδηγίας μπορεί να θέσει σε κίνδυνο τη ζωή του ατόμου ή να προκαλέσει σοβαρό προσωπικό τραυματισμό.

Προειδοποίηση

ΠΟΤΕ μη χρησιμοποιείτε παιδικό κάθισμα που τοποθετείται με φορά προς τα πίσω σε κάθισμα που προστατεύεται με ΕΝΕΡΓΟ ΑΕΡΟΣΑΚΟ μπροστά του - μπορεί να προκληθεί ΘΑΝΑΤΟΣ ή ΣΟΒΑΡΟΣ ΤΡΑΥΜΑΤΙΣΜΟΣ στο ΠΑΙΔΙ.

Ετικέτα για τον αερόσακο συνοδηγού



Ετικέτα στο σκάδιο του συνοδηγού.

Η προειδοποιητική ετικέτα για τον αερόσακο συνοδηγού βρίσκεται στο σημείο που απεικονίζεται παραπάνω.

3.3.2.3. Τοποθέτηση παιδικού καθίσματος ασφαλείας

Είναι σημαντικό να θυμάστε ορισμένα πράγματα όταν τοποθετείτε και χρησιμοποιείτε παιδικό κάθισμα ασφαλείας, ανάλογα με τη θέση στην οποία είναι τοποθετημένο το κάθισμα.

Προειδοποίηση

Βοηθητικά παιδικά καθίσματα/παιδικά καθίσματα με μεταλλικό ή άλλο σύστημα στήριξης που μπορεί να ακουμπά στο κουμπί ανοίγματος της ζώνης ασφαλείας δεν πρέπει να χρησιμοποιούνται, καθώς μπορεί να προκαλέσουν ακούσιο άνοιγμα της ζώνης ασφαλείας.

Μην στερεώνετε τους ιμάντες στερέωσης για το παιδικό κάθισμα στην οριζόντια ράβδο ρύθμισης του καθίσματος ή στα ελατήρια, τις δοκούς και τις ράβδους που βρίσκονται κάτω από το κάθισμα. Τα αιχμηρά άκρα μπορεί να προκαλέσουν ζημιά τους ιμάντες.

Φροντίστε ώστε το επάνω τμήμα του παιδικού καθίσματος να μην ακουμπά στο παρμπρίζ.

Σημείωση

Όταν χρησιμοποιείτε εξοπλισμό ασφαλείας για παιδιά, είναι σημαντικό να διαβάσετε τις συνοδευτικές οδηγίες τοποθέτησης.

Αν έχετε απορίες κατά την τοποθέτηση εξοπλισμού ασφαλείας για παιδιά, επικοινωνήστε με τον κατασκευαστή για σαφέστερες οδηγίες.

Σημείωση

Ποτέ μην τοποθετείτε το παιδικό κάθισμα στο αυτοκίνητο χωρίς να το στερεώσετε. Πρέπει πάντοτε να είναι στερεωμένο σύμφωνα με τις οδηγίες για το παιδικό κάθισμα, ακόμη κι όταν δεν χρησιμοποιείται.

Σημείωση

Προσέχετε ιδιαίτερα όταν τοποθετείτε παιδικό κάθισμα ασφαλείας, ώστε τα αιχμηρά άκρα ή τα προεξέχοντα μέρη του παιδικού καθίσματος να μην γρατζουνίζουν το εσωτερικό του αυτοκινήτου.

Η τοποθέτηση για μεγάλο χρονικό διάστημα και η χρήση παιδικών καθισμάτων μπορεί να προκαλέσει φθορά λόγω χρήσης στα σημεία στερέωσης του αυτοκινήτου. Η Volvo συνιστά να χρησιμοποιείτε το προστατευτικό κάλυμμα πλάτης καθίσματος για την προστασία των σημείων στερέωσης του αυτοκινήτου.

Τοποθέτηση στο μπροστινό κάθισμα

- Όταν χρησιμοποιείτε βοηθητικό παιδικό κάθισμα με φορά προς τα εμπρός και μη στερεωμένο βοηθητικό παιδικό κάθισμα όπου το παιδί χρησιμοποιεί τη ζώνη ασφαλείας του αυτοκινήτου, ανεβάστε το μπροστινό κάθισμα αν είναι απαραίτητο έτσι, ώστε η ζώνη ασφαλείας να μπορεί να τεντωθεί γύρω από τους γοφούς του παιδιού.
- Όταν τοποθετείτε παιδικό κάθισμα με φορά προς τα πίσω, βεβαιωθείτε ότι ο αερόσακος συνοδηγού είναι απενεργοποιημένος.
- Όταν τοποθετείτε παιδικό κάθισμα με φορά προς τα εμπρός, βεβαιωθείτε ότι ο αερόσακος συνοδηγού είναι ενεργοποιημένος.
- Όταν τοποθετείτε παιδικό κάθισμα ασφαλείας με φορά προς τα πίσω, κατεβάστε το μπροστινό κάθισμα τέρμα κάτω, εκτός κι αν αναφέρεται κάτι διαφορετικό στον σχετικό πίνακα για τη θέση των παιδικών καθισμάτων ασφαλείας.
- Όταν τοποθετείτε παιδικό κάθισμα ασφαλείας με φορά προς τα πίσω, σύρετε το μπροστινό κάθισμα προς τα εμπρός έτσι, ώστε το παιδικό κάθισμα ασφαλείας να έρθει σε επαφή ή όσο το δυνατόν πιο κοντά στο ταμπλό.
- Κατά την τοποθέτηση ρυθμιζόμενων παιδικών καθισμάτων, το παιδικό κάθισμα πρέπει να ρυθμιστεί έτσι, ώστε όσο μεγαλύτερο είναι το παιδί, τόσο πιο όρθια να είναι η θέση.
- Χρησιμοποιείτε μόνο παιδικά καθίσματα που συνιστώνται από τη Volvo, που είναι εγκεκριμένα για γενική ή για ημι-γενική χρήση, και όταν το αυτοκίνητο συμπεριλαμβάνεται στη λίστα οχημάτων που έχει καταρτίσει ο κατασκευαστής.
- Τα παιδικά καθίσματα ISOFIX μπορούν να τοποθετηθούν μόνο όταν το αυτοκίνητο διαθέτει το αξεσουάρ κονσόλας ISOFIX^[1].
- Αν το παιδικό κάθισμα διαθέτει κάτω ιμάντες, η Volvo συνιστά να χρησιμοποιούνται τα κάτω σημεία στερέωσης^[1].
- Αν το παιδικό κάθισμα διαθέτει σκέλη στήριξης, πρέπει πάντοτε να στερεώνετε το(α) σκέλος(-η) στήριξης απευθείας στο δάπεδο. Ποτέ μην στερεώνετε το σκέλος στήριξης σε υποπόδιο ή άλλο αντικείμενο.
- Μπορείτε να χρησιμοποιήσετε τον οδηγό ISOFIX για να διευκολυνθείτε κατά την τοποθέτηση του παιδικού καθίσματος.

Τοποθέτηση στο πίσω κάθισμα

- Κατά την τοποθέτηση ρυθμιζόμενων παιδικών καθισμάτων, το παιδικό κάθισμα πρέπει να ρυθμιστεί έτσι, ώστε όσο μεγαλύτερο είναι το παιδί, τόσο πιο όρθια να είναι η θέση.
- Χρησιμοποιείτε μόνο παιδικά καθίσματα που συνιστώνται από τη Volvo, που είναι εγκεκριμένα για γενική ή για ημι-γενική χρήση, και όταν το αυτοκίνητο συμπεριλαμβάνεται στη λίστα οχημάτων που έχει καταρτίσει ο κατασκευαστής.
- Στο μεσαίο κάθισμα δεν πρέπει να τοποθετηθεί παιδικό κάθισμα με πόδια στήριξης.

Το περιεχόμενο του παρόντος εγχειριδίου αντιπροσωπεύει την κατάσταση του εγχειριδίου χρήσης κατά τη στιγμή της εκτύπωσης και ενδέχεται να μην είναι απόλυτα έγκυρο σε μελλοντικές περιπτώσεις. Για περισσότερες πληροφορίες, ανατρέξτε στην πρώτη σελίδα για να δείτε ολόκληρη τη δήλωση αποποίησης ευθύνης.

- Τα ακριανά καθίσματα διαθέτουν σύστημα στερέωσης ISOFIX και είναι εγκεκριμένα για i-Size^[1].
- Τα ακριανά καθίσματα διαθέτουν επάνω σημεία στερέωσης. Η Volvo συνιστά να τραβάτε τους πάνω ιμάντες του παιδικού καθίσματος μέσα από το άνοιγμα στο προσκέφαλο πριν τους τεντώσετε στο σημείο στερέωσης. Αν αυτό δεν είναι εφικτό, ακολουθήστε τις συστάσεις του κατασκευαστή του παιδικού καθίσματος.
- Αν το παιδικό κάθισμα διαθέτει κάτω ιμάντες, ποτέ μη ρυθμίζετε τη θέση του καθίσματος που βρίσκεται μπροστά από το παιδικό κάθισμα αφότου τοποθετήσετε τους ιμάντες στα κάτω σημεία στερέωσης. Να θυμάστε πάντοτε να αφαιρείτε τους κάτω ιμάντες όταν το παιδικό κάθισμα δεν είναι τοποθετημένο.
- Αν το παιδικό κάθισμα διαθέτει σκέλη στήριξης, πρέπει πάντοτε να στερεώνετε το(α) σκέλος(-η) στήριξης απευθείας στο δάπεδο. Ποτέ μην στερεώνετε το σκέλος στήριξης σε υποπόδιο ή άλλο αντικείμενο.



Όταν τοποθετηθεί βρεφικό κάθισμα στο πίσω κάθισμα, η Volvo συνιστά να υπάρχει απόσταση τουλάχιστον 50 mm (2 ίντσες) από το μπροστινό άκρο του βρεφικού καθίσματος έως το πίσω άκρο του μπροστινού καθίσματος.

^[1] Διαφέρει ανάλογα με την αγορά.

3.3.2.4. Πίνακας συνοπτικής παρουσίασης των θέσεων των παιδικών καθισμάτων

Στον πίνακα παρατίθενται συνοπτικά οι τύποι των παιδικών καθισμάτων που είναι κατάλληλα για καθίσματα του αυτοκινήτου.



Θέσεις καθίσματος σε αριστεροτίμονα αυτοκίνητα.

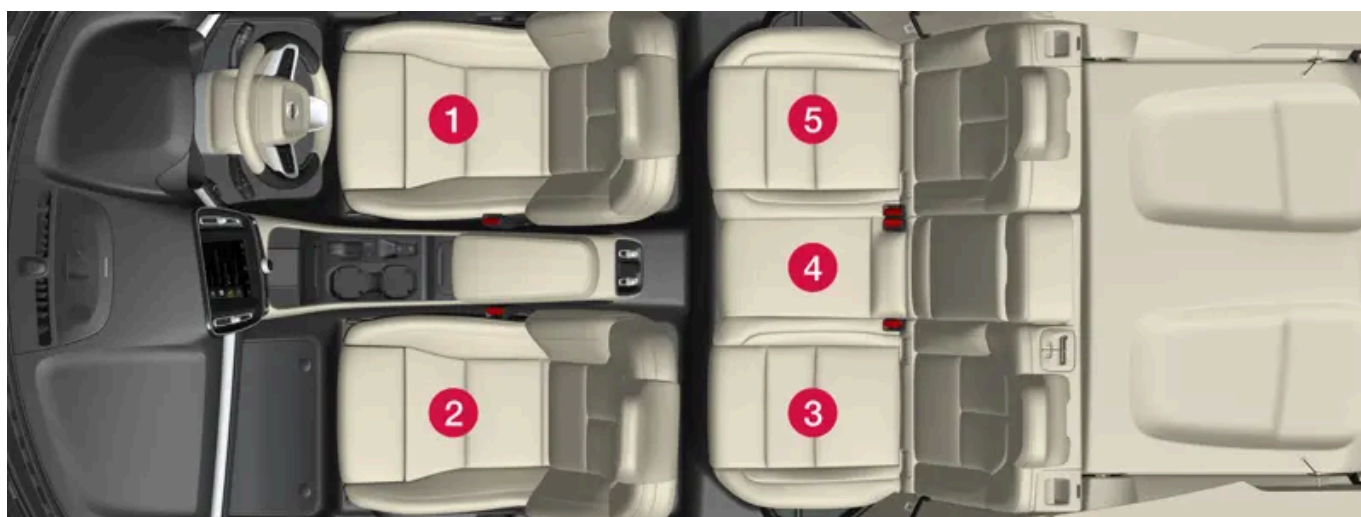

Θέσεις καθίσματος σε δεξιοτίμονα αυτοκίνητα.

| | Παιδικά καθίσματα i-Size | Παιδικά καθίσματα εγκεκριμένα για γενική χρήση στερεωμένα με τη ζώνη ασφαλείας του αυτοκινήτου | Άλλες κατηγορίες παιδικών καθισμάτων ^[1] |
|--------------------------------|--------------------------|--|---|
| Θέση καθίσματος ^[2] | 3, 5 | 2 ^[3] , 3, 4, 5 | 2 ^[3] , 3, 5 |

^[1] Για περισσότερες πληροφορίες, επικοινωνήστε με τον κατασκευαστή του παιδικού καθίσματος.

^[2] Σύμφωνα με την αρίθμηση παραπάνω.

^[3] Ενεργοποιημένος αερόσακος για παιδικό κάθισμα με φορά προς τα εμπρός. Απενεργοποιημένος αερόσακος για παιδικό κάθισμα με φορά προς τα πίσω.

3.3.2.5. Πίνακας θέσεων των παιδικών καθισμάτων ISOFIX

Το περιεχόμενο του παρόντος εγχειριδίου αντιπροσωπεύει την κατάσταση του εγχειριδίου χρήσης κατά τη στιγμή της εκτύπωσης και ενδέχεται να μην είναι απόλυτα έγκυρο σε μελλοντικές περιπτώσεις. Για περισσότερες πληροφορίες, ανατρέξτε στην πρώτη σελίδα για να δείτε ολόκληρη τη δήλωση αποποίησης ευθύνης.

Στον πίνακα παρατίθενται συστάσεις ποια παιδικά καθίσματα ISOFIX ταιριάζουν σε ποιες θέσεις και για ποια σωματική διάπλαση παιδιών.

Το παιδικό κάθισμα πρέπει να είναι εγκεκριμένο σύμφωνα με τη διάταξη UN Reg R44 και το μοντέλο του αυτοκινήτου πρέπει να συγκαταλέγεται στη λίστα οχημάτων που έχει καταρτίσει ο κατασκευαστής.

i Σημείωση

Διαβάζετε πάντοτε την ενότητα στο εγχειρίδιο κατόχου για την τοποθέτηση παιδικού καθίσματος, πριν το τοποθετήσετε στο αυτοκίνητο.

| Βάρος | Κατηγορία μεγέθους ^[1] | Τύπος παιδικού καθίσματος | Μπροστινό κάθισμα (με απενεργοποιημένο αερόσακο, μόνο παιδικά καθίσματα με φορά προς τα πίσω) ^{[2], [3]} | Μπροστινό κάθισμα (με ενεργοποιημένο αερόσακο, μόνο παιδικά καθίσματα με φορά προς τα εμπρός) ^{[2], [3]} | Ακριανό πίσω κάθισμα | Μεσαίο πίσω κάθισμα | | | | |
|----------------------|-----------------------------------|--|---|---|--|---------------------|---|---|----|---|
| Ομάδα α 0 max 10 kg | E | Βρεφικό κάθισμα με φορά προς τα πίσω | IL ^{[2], [4]} , X ^[5] | X | IL ^[4] | X | | | | |
| Ομάδα α 0+ max 13 kg | E | Βρεφικό κάθισμα με φορά προς τα πίσω | IL ^{[2], [4], [6]} , X ^[5] | X | IL ^[4] | X | | | | |
| | C | Παιδικό κάθισμα με φορά προς τα πίσω | | | | | | | | |
| | D | Παιδικό κάθισμα με φορά προς τα πίσω | | | | | | | | |
| Ομάδα α 1 9-18 kg | A | Παιδικό κάθισμα με φορά προς τα εμπρός | X | IL ^{[2], [6], [7]} , X ^[5] | IL ^[7] , IUF ^[7] | X | | | | |
| | B | Παιδικό κάθισμα με φορά προς τα εμπρός | | | | | | | | |
| | B1 | Παιδικό κάθισμα με φορά προς τα εμπρός | | | | | | | | |
| | C | Παιδικό κάθισμα με φορά προς τα πίσω | | | | | IL ^{[2], [6]} , X ^[5] | X | IL | X |
| | D | Παιδικό κάθισμα με φορά προς τα πίσω | | | | | | | | |
| Ομάδα α 2/3 15-36 kg | - | Παιδικό κάθισμα με φορά προς τα εμπρός | X | IL | IL | X | | | | |

IL: κατάλληλο για συγκεκριμένα παιδικά καθίσματα ISOFIX. Αυτά τα παιδικά καθίσματα ενδέχεται να προορίζονται για συγκεκριμένο μοντέλο αυτοκινήτου, στην κατηγορία περιορισμένης ή ημι-γενικής χρήσης.

IUF: κατάλληλο για παιδικά καθίσματα γενικής χρήσης ISOFIX που τοποθετούνται με φορά προς τα εμπρός εγκεκριμένα για χρήση από αυτή την ομάδα βάρους.

X: μη κατάλληλο για παιδικά καθίσματα ISOFIX.

Το περιεχόμενο του παρόντος εγχειριδίου αντιπροσωπεύει την κατάσταση του εγχειριδίου χρήσης κατά τη στιγμή της εκτύπωσης και ενδέχεται να μην είναι απόλυτα έγκυρο σε μελλοντικές περιπτώσεις. Για περισσότερες πληροφορίες, ανατρέξτε στην πρώτη σελίδα για να δείτε ολόκληρη τη δήλωση αποποίησης ευθύνης.

Προειδοποίηση

Ποτέ μη χρησιμοποιείτε παιδικό κάθισμα με φορά προς τα πίσω στη θέση του συνοδηγού, αν ο αερόσακος συνοδηγού είναι ενεργοποιημένος.

Σημείωση

Αν στο παιδικό κάθισμα i-Size/ISOFIX δεν αναγράφεται ταξινόμηση μεγέθους, το μοντέλο του αυτοκινήτου πρέπει να υπάρχει στη λίστα των οχημάτων στα οποία μπορεί να τοποθετηθεί το παιδικό κάθισμα.

Σημείωση

Η Volvo συνιστά να απευθυνθείτε σε έναν εξουσιοδοτημένο διανομέα της Volvo για πληροφορίες ποια παιδικά καθίσματα i-Size/ISOFIX συνιστά η Volvo.

[1] Για τα παιδικά καθίσματα με σύστημα στερέωσης ISOFIX, υπάρχει μια ταξινόμηση ανά μέγεθος προκειμένου ο χρήστης να διευκολυνθεί στην επιλογή του σωστού παιδικού καθίσματος. Μπορείτε να δείτε την κατηγορία μεγέθους στην ετικέτα του παιδικού καθίσματος.

[2] Ισχύει για την τοποθέτηση παιδικών καθισμάτων ISOFIX εγκεκριμένων για ημι-γενική χρήση (IL) αν το αυτοκίνητο διαθέτει το αξεσουάρ κονσόλας ISOFIX (η γκάμα των αξεσουάρ διαφέρει ανάλογα με την αγορά). Δεν υπάρχουν άνω σημεία στερέωσης για παιδικά καθίσματα σε αυτή την περίπτωση.

[3] Η προέκταση της έδρας του καθίσματος πρέπει να βρίσκεται πάντοτε στη θέση σύμπτυξης, για να τοποθετηθούν παιδικά καθίσματα.

[4] Η Volvo συνιστά: βρεφικό κάθισμα Volvo που στερεώνεται με το σύστημα ISOFIX (έγκριση τύπου E1 000008).

[5] Ισχύει αν το αυτοκίνητο δεν διαθέτει βάση ISOFIX.

[6] Ρυθμίστε την πλάτη του καθίσματος έτσι, ώστε τα προσκέφαλα να μην έρχονται σε επαφή με το παιδικό κάθισμα.

[7] Η Volvo συνιστά παιδικό κάθισμα με φορά προς τα πίσω για παιδιά σε αυτή την κατηγορία βάρους.

3.3.2.6. Πίνακας θέσεων των παιδικών καθισμάτων i-Size

Στον πίνακα παρατίθενται συστάσεις ποια παιδικά καθίσματα i-Size ταιριάζουν σε ποιες θέσεις και για ποια σωματική διάπλαση παιδιών.

Το παιδικό κάθισμα πρέπει να είναι εγκεκριμένο σύμφωνα με την οδηγία UN Reg R129.

Σημείωση

Διαβάζετε πάντοτε την ενότητα στο εγχειρίδιο κατόχου για την τοποθέτηση παιδικού καθίσματος, πριν το τοποθετήσετε στο αυτοκίνητο.

| Τύπος παιδικού καθίσματος | Μπροστινό κάθισμα (με απενεργοποιημένο αερόσακο, μόνο παιδικά καθίσματα με φορά προς τα πίσω) | Μπροστινό κάθισμα (με ενεργοποιημένο αερόσακο, μόνο παιδικά καθίσματα με φορά προς τα εμπρός) | Ακριανό πίσω κάθισμα | Μεσαίο πίσω κάθισμα |
|---------------------------|---|---|-------------------------|---------------------|
| Παιδικά καθίσματα i-Size | X | X | i-U ^{[1], [2]} | X |

i-U: κατάλληλο για παιδικό κάθισμα i-Size "γενικής χρήσης", με φορά προς τα εμπρός και φορά προς τα πίσω.
X: ακατάλληλο για παιδικά καθίσματα εγκεκριμένα για γενική χρήση.

[1] Η Volvo συνιστά τα παιδιά να ταξιδεύουν σε παιδικό κάθισμα με φορά προς τα πίσω μέχρι όσο το δυνατόν μεγαλύτερη ηλικία, τουλάχιστον μέχρι 4 ετών.

[2] Η Volvo συνιστά: Παιδικό κάθισμα Volvo εύκολης πρόσβασης με φορά προς τα πίσω i-Size (έγκριση τύπου E1-010016) και BeSafe iZi Kid X2 i-Size (έγκριση τύπου E4-129R-000002).

3.3.3. Ενεργοποίηση και απενεργοποίηση των κλειδαριών ασφαλείας παιδιών

Η κλειδαριά ασφαλείας παιδιών δεν επιτρέπει στις πίσω πόρτες να ανοίξουν από μέσα. Με τις ηλεκτρικές κλειδαριές ασφαλείας παιδιών, αποτρέπεται επίσης ο χειρισμός των ηλεκτρικών παραθύρων από το πίσω κάθισμα.

Η κλειδαριά ασφαλείας παιδιών είναι είτε χειροκίνητη είτε ηλεκτρική*.

Χειροκίνητη κλειδαριά ασφαλείας παιδιών

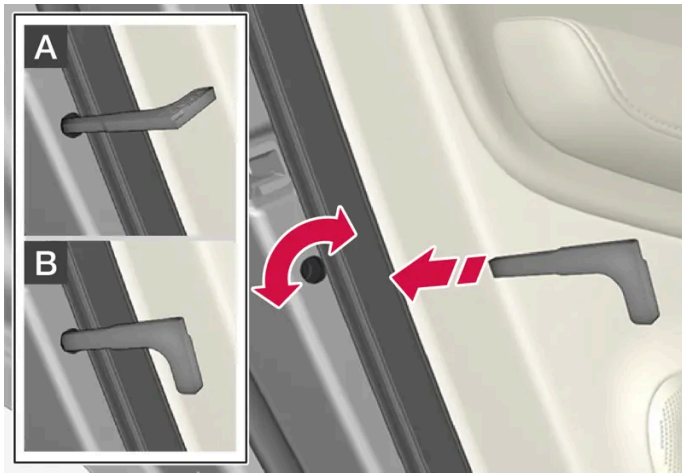

Χειροκίνητη κλειδαριά ασφαλείας παιδιών. Δεν πρέπει να συγχέονται με τις μηχανικές κλειδαριές θυρών.

- 1 Χρησιμοποιήστε το αποσπώμενο κλειδί του κλειδιού, για να γυρίσετε το διακόπτη.

A Η πόρτα δεν μπορεί να ανοίξει από μέσα.

B Η πόρτα μπορεί να ανοίξει τόσο απ' έξω όσο και από μέσα.

i Σημείωση

- Με την ασφάλεια κάθε πόρτας κλειδώνει μόνο η συγκεκριμένη πόρτα - όχι και οι δύο πίσω πόρτες ταυτόχρονα.
- Τα αυτοκίνητα με ηλεκτρικές κλειδαριές ασφαλείας παιδιών δεν διαθέτουν μηχανικές κλειδαριές ασφαλείας παιδιών.

Ηλεκτρική κλειδαριά ασφαλείας παιδιών *

Η ηλεκτρική κλειδαριά ασφαλείας παιδιών μπορεί να ενεργοποιηθεί και να απενεργοποιηθεί με τον διακόπτη ανάφλεξης σε οποιαδήποτε θέση μετά τη **0**. Η ενεργοποίηση και η απενεργοποίηση μπορεί να πραγματοποιηθεί έως και 2 λεπτά από τη στιγμή που το αυτοκίνητο θα τεθεί εκτός λειτουργίας, με την προϋπόθεση ότι δεν θα ανοίξει κάποια πόρτα.

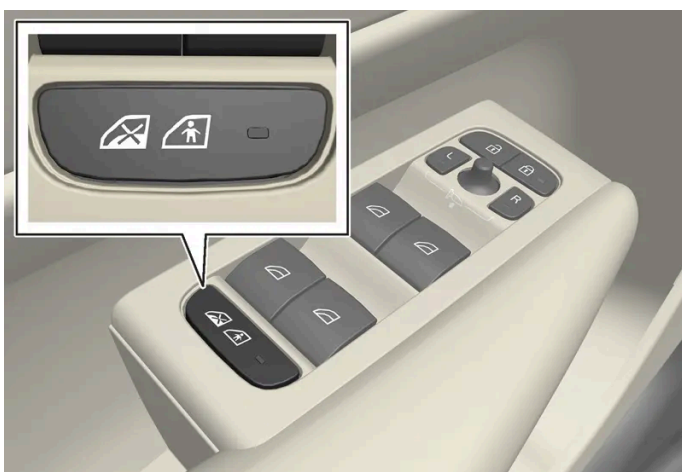

Κουμπι ενεργοποίησης και απενεργοποίησης.

Το περιεχόμενο του παρόντος εγχειριδίου αντιπροσωπεύει την κατάσταση του εγχειριδίου χρήσης κατά τη στιγμή της εκτύπωσης και ενδέχεται να μην είναι απόλυτα έγκυρο σε μελλοντικές περιπτώσεις. Για περισσότερες πληροφορίες, ανατρέξτε στην πρώτη σελίδα για να δείτε ολόκληρη τη δήλωση αποποίησης ευθύνης.

Πίσω κλειδαριά ασφαλείας παιδιών ενεργοποιημένη

Όταν η λυχνία στο κουμπί είναι αναμμένη, η κλειδαριά ασφαλείας παιδιών είναι ενεργοποιημένη.

Αν η κλειδαριά ασφαλείας παιδιών είναι ενεργοποιημένη όταν το αυτοκίνητο τεθεί εκτός λειτουργίας, θα παραμείνει ενεργοποιημένη την επόμενη φορά που το αυτοκίνητο θα τεθεί σε λειτουργία.



- Οι πίσω πόρτες δεν μπορούν να ανοίξουν από μέσα.
- Τα πίσω ηλεκτρικά παράθυρα μπορούν να ανοίξουν και να κλείσουν μόνο από την πόρτα του οδηγού.

Πίσω κλειδαριά ασφαλείας παιδιών απενεργοποιημένη

Όταν η λυχνία στο κουμπί είναι σβηστή, η κλειδαριά ασφαλείας παιδιών είναι απενεργοποιημένη.

- Οι πίσω πόρτες μπορούν να ανοίξουν από μέσα και τα ηλεκτρικά παράθυρα μπορούν να ανοίξουν και να κλείσουν από το πίσω κάθισμα.

Ενδεικτικές λυχνίες και μηνύματα

| Λυχνία | Μήνυμα | Ερμηνεία |
|---|-------------------------------------|---|
|  | Πίσω κλειδ ασφ παιδ Ενεργοποιημέν | Η κλειδαριά ασφαλείας παιδιών είναι ενεργοποιημένη. |
|  | Πίσω κλειδ ασφ παιδ Απενεργοποιημέν | Η κλειδαριά ασφαλείας παιδιών είναι απενεργοποιημένη. |

* Προαιρετικός εξοπλισμός/αξεσουάρ.

3.3.4. Παιδική ασφάλεια

Τα παιδιά πρέπει πάντοτε να κάθονται δεμένα, όταν μετακινούνται με το αυτοκίνητο.

Η Volvo διαθέτει εξοπλισμό ασφαλείας παιδιών (παιδικά καθίσματα και συστήματα πρόσδεσης) που έχει σχεδιαστεί ειδικά για τοποθέτηση στο συγκεκριμένο αυτοκίνητο. Χρησιμοποιώντας τον εξοπλισμό ασφαλείας παιδιών της Volvo, επιτυγχάνετε καλές συνθήκες ασφαλούς μετακίνησης του παιδιού με το αυτοκίνητο. Επιπλέον, ο εξοπλισμός ασφαλείας παιδιών εφαρμόζει σωστά και είναι εύχρηστος.

Ο εξοπλισμός που πρέπει να χρησιμοποιηθεί επιλέγεται συνυπολογίζοντας το βάρος τη σωματική διάπλαση του παιδιού.

Η Volvo συνιστά τα παιδιά να ταξιδεύουν σε παιδικό κάθισμα με φορά προς τα πίσω μέχρι όσο το δυνατόν μεγαλύτερη ηλικία, τουλάχιστον μέχρι 4 ετών, και στη συνέχεια σε βοηθητικό παιδικό κάθισμα με φορά προς τα εμπρός μέχρι να φτάσουν σε ύψος 140 cm (4 ft 7 in.).

i Σημείωση

Οι νομικές διατάξεις για τον τύπο παιδικού καθίσματος που πρέπει να χρησιμοποιείται για παιδιά διαφορετικής ηλικίας και ύψους διαφέρουν από χώρα σε χώρα. Ελέγξτε τι προβλέπει η νομοθεσία.

i Σημείωση

Όταν χρησιμοποιείτε εξοπλισμό ασφαλείας για παιδιά, είναι σημαντικό να διαβάσετε τις συνοδευτικές οδηγίες τοποθέτησης.

Αν έχετε απορίες κατά την τοποθέτηση εξοπλισμού ασφαλείας για παιδιά, επικοινωνήστε με τον κατασκευαστή για σαφέστερες οδηγίες.

Τα παιδιά, ανεξαρτήτως ηλικίας και ύψους, πρέπει να κάθονται στο αυτοκίνητο σωστά ασφαλισμένα. Μην αφήνετε ποτέ τα παιδιά να κάθονται στην αγκαλιά των επιβατών.

3.3.5. Παιδικά καθίσματα

Όταν υπάρχουν παιδιά στο αυτοκίνητο, πρέπει να χρησιμοποιούνται πάντοτε κατάλληλα παιδικά καθίσματα.

Τα παιδιά πρέπει να κάθονται άνετα και με ασφάλεια. Βεβαιωθείτε ότι το παιδικό κάθισμα είναι καλά τοποθετημένο και στερεωμένο και χρησιμοποιείται σωστά.

Ανατρέξτε στις οδηγίες εγκατάστασης του παιδικού καθίσματος για τη σωστή τοποθέτηση.

i Σημείωση

Όταν χρησιμοποιείτε εξοπλισμό ασφαλείας για παιδιά, είναι σημαντικό να διαβάσετε τις συνοδευτικές οδηγίες τοποθέτησης.

Αν έχετε απορίες κατά την τοποθέτηση εξοπλισμού ασφαλείας για παιδιά, επικοινωνήστε με τον κατασκευαστή για σαφέστερες οδηγίες.

i Σημείωση

Ποτέ μην τοποθετείτε το παιδικό κάθισμα στο αυτοκίνητο χωρίς να το στερεώσετε. Πρέπει πάντοτε να είναι στερεωμένο σύμφωνα με τις οδηγίες για το παιδικό κάθισμα, ακόμη κι όταν δεν χρησιμοποιείται.

i Σημείωση

Προσέχετε ιδιαίτερα όταν τοποθετείτε παιδικό κάθισμα ασφαλείας, ώστε τα αιχμηρά άκρα ή τα προεξέχοντα μέρη του παιδικού καθίσματος να μην γρατζουνίζουν το εσωτερικό του αυτοκινήτου.

Η τοποθέτηση για μεγάλο χρονικό διάστημα και η χρήση παιδικών καθισμάτων μπορεί να προκαλέσει φθορά λόγω χρήσης στα σημεία στερέωσης του αυτοκινήτου. Η Volvo συνιστά να χρησιμοποιείτε το προστατευτικό κάλυμμα πλάτης καθίσματος για την προστασία των σημείων στερέωσης του αυτοκινήτου.

i Σημείωση

Για τα παιδικά καθίσματα ασφαλείας όπου το παιδί χρησιμοποιεί την ενσωματωμένη ζώνη ασφαλείας του αυτοκινήτου, διαβάστε τις συστάσεις για τις ζώνες ασφαλείας στο εγχειρίδιο κατόχου.

3.3.6. Λίστες τύπων για τα παιδικά καθίσματα ασφαλείας Volvo

Στις λίστες τύπων αναφέρεται ποια μοντέλα αυτοκινήτων και θέσεις καθισμάτων στο αυτοκίνητο είναι εγκεκριμένες για παιδικά καθίσματα ασφαλείας.

Λίστες τύπων για τα παιδικά καθίσματα ασφαλείας Volvo ημι-γενικής χρήσης εγκεκριμένα σύμφωνα με το UN R44

Μια σειρά από παιδικά καθίσματα ασφαλείας είναι γνωστά ως εγκεκριμένα για γενική χρήση σύμφωνα με τη διάταξη UN 44-04. Αυτό σημαίνει ότι είναι εγκεκριμένα για χρήση σε συγκεκριμένα μοντέλα αυτοκινήτου και σε συγκεκριμένα καθίσματα σύμφωνα με την περιγραφή. Πληροφορίες για τα μοντέλα αυτοκινήτου και ποια από τα καθίσματα στο αυτοκίνητο είναι κατάλληλα στη λίστα τύπων που συμπεριλαμβάνεται με το παιδικό κάθισμα ασφαλείας. Η λίστα τύπων ενημερώνεται συνεχώς, καθώς νέα μοντέλα αυτοκινήτου λανσάρονται στην αγορά. Μπορείτε να βρείτε την πιο πρόσφατη έκδοση της λίστας στους παρακάτω συνδέσμους.

- [Βρεφικό κάθισμα Volvo, βάση ISOFIX/Βάση ISOFIX BABY-SAFE \[https://az685612.vo.msecnd.net/pdfs/19w11-childseats/19-01-09_infant_seat_ISOFIX_base_International.pdf\]](https://az685612.vo.msecnd.net/pdfs/19w11-childseats/19-01-09_infant_seat_ISOFIX_base_International.pdf)
- [Παιδικό κάθισμα Volvo με φορά προς τα πίσω/MAX-WAY \[https://az685612.vo.msecnd.net/pdfs/19w11-childseats/19-01-11_rearward_facing_international.pdf\]](https://az685612.vo.msecnd.net/pdfs/19w11-childseats/19-01-11_rearward_facing_international.pdf)
- [Βοηθητικό παιδικό κάθισμα Volvo/KIDFIX SL \[https://az685612.vo.msecnd.net/pdfs/19w11-childseats/19-01-11_booster_seat_International.pdf\]](https://az685612.vo.msecnd.net/pdfs/19w11-childseats/19-01-11_booster_seat_International.pdf)

Λίστα τύπων για το παιδικό κάθισμα ασφαλείας Volvo σύμφωνα με το UN R129 (i-Size)

Το i-Size αποτελεί μέρος της νέας διάταξης από το 2013 (UN R129) που περιλαμβάνει παιδικά καθίσματα ασφαλείας με ISOFIX. Το i-Size σημαίνει λιγότερες επιλογές τοποθέτησης για τα παιδικά καθίσματα ασφαλείας και μικρότερο κίνδυνο λανθασμένης τοποθέτησης. Το παιδικό κάθισμα ασφαλείας με έγκριση i-Size διασφαλίζει ότι μπορεί να χρησιμοποιηθεί γενικά σε αυτοκίνητα με θέσεις παιδικών καθισμάτων εγκεκριμένες για i-Size. Πληροφορίες για τα μοντέλα αυτοκινήτου και ποια από τα καθίσματα στο αυτοκίνητο είναι κατάλληλα στη λίστα τύπων που συμπεριλαμβάνεται με το παιδικό κάθισμα ασφαλείας. Η λίστα τύπων ενημερώνεται συνεχώς, καθώς νέα μοντέλα αυτοκινήτου λανσάρονται στην αγορά. Μπορείτε να βρείτε την πιο πρόσφατη έκδοση της λίστας στον παρακάτω σύνδεσμο.

Το περιεχόμενο του παρόντος εγχειριδίου αντιπροσωπεύει την κατάσταση του εγχειριδίου χρήσης κατά τη στιγμή της εκτύπωσης και ενδέχεται να μην είναι απόλυτα έγκυρο σε μελλοντικές περιπτώσεις. Για περισσότερες πληροφορίες, ανατρέξτε στην πρώτη σελίδα για να δείτε ολόκληρη τη δήλωση αποποίησης ευθύνης.

- [Volvo Easy Access i-Size με φορά προς τα πίσω/SWINGFIX I-SIZE](https://az685612.vo.msecnd.net/pdfs/certificates/NOTE-PROD-32204750-02-1.pdf)
[<https://az685612.vo.msecnd.net/pdfs/certificates/NOTE-PROD-32204750-02-1.pdf>]



3.3.7. Ενεργοποίηση και απενεργοποίηση του αερόσακου συνοδηγού *

Μπορείτε να απενεργοποιήσετε τον αερόσακο συνοδηγού αν το αυτοκίνητο διαθέτει διακόπτη, Passenger Airbag Cut Off Switch (PACOS).

Ο διακόπτης για τον αερόσακο του συνοδηγού βρίσκεται στην άκρη του ταμπλό στην πλευρά του συνοδηγού και είναι προσβάσιμος όταν είναι ανοικτή η πόρτα του συνοδηγού.

Βεβαιωθείτε ότι ο διακόπτης βρίσκεται στην επιθυμητή θέση.

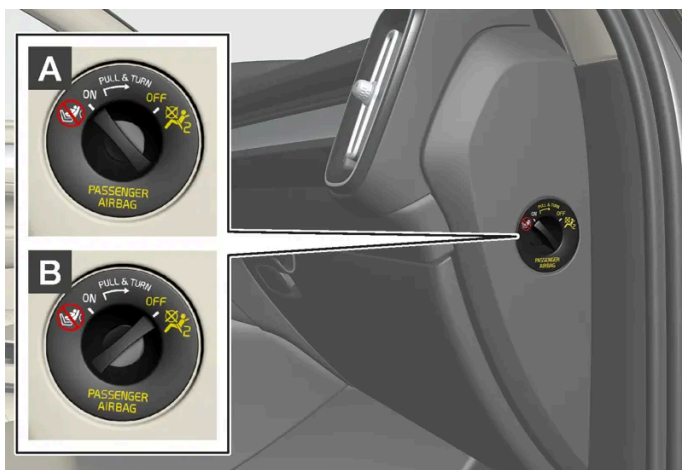

Το περιεχόμενο του παρόντος εγχειριδίου αντιπροσωπεύει την κατάσταση του εγχειριδίου χρήσης κατά τη στιγμή της εκτύπωσης και ενδέχεται να μην είναι απόλυτα έγκυρο σε μελλοντικές περιπτώσεις. Για περισσότερες πληροφορίες, ανατρέξτε στην πρώτη σελίδα για να δείτε ολόκληρη τη δήλωση αποποίησης ευθύνης.

A ON - ο αερόσακος είναι ενεργοποιημένος και όλοι οι επιβάτες που κάθονται στραμμένοι προς τα εμπρός (παιδιά και ενήλικες) μπορούν να καθίσουν με ασφάλεια στο κάθισμα του συνοδηγού.

B OFF - Ο αερόσακος είναι απενεργοποιημένος και στο κάθισμα του συνοδηγού μπορεί να καθίσει με ασφάλεια ένα παιδί σε παιδικό κάθισμα ασφαλείας με φορά προς τα πίσω.

 **Προειδοποίηση**

Αν το αυτοκίνητο δεν διαθέτει διακόπτη για την ενεργοποίηση/απενεργοποίηση του αερόσακου συνοδηγού, ο αερόσακος είναι πάντοτε ενεργοποιημένος.

Ενεργοποίηση του αερόσακου συνοδηγού



1

Τραβήξτε τον διακόπτη προς τα έξω και γυρίστε τον από τη θέση OFF στη θέση ON.

➤ Στην οθόνη του οδηγού εμφανίζεται το μήνυμα **Αερόσ. συνοδ. ενεργ. Παρακαλώ επιβεβαιώστε.**

 **Σημείωση**

Αν ο αερόσακος συνοδηγού έχει ενεργοποιηθεί/απενεργοποιηθεί και ο διακόπτης ανάφλεξης του αυτοκινήτου βρίσκεται στη θέση I ή μικρότερη, στην οθόνη του οδηγού εμφανίζεται ένα μήνυμα και ανάβει η παρακάτω ενδεικτική λυχνία στην κονσόλα οροφής περίπου 6 δευτερόλεπτα από την στιγμή που το ηλεκτρικό σύστημα του αυτοκινήτου τεθεί στη θέση II του διακόπτη ανάφλεξης.

2 Επιβεβαιώστε το μήνυμα πατώντας στο κουμπί **O** στα δεξιά χειριστήρια στο τιμόνι.



Το περιεχόμενο του παρόντος εγχειριδίου αντιπροσωπεύει την κατάσταση του εγχειριδίου χρήσης κατά τη στιγμή της εκτύπωσης και ενδέχεται να μην είναι απόλυτα έγκυρο σε μελλοντικές περιπτώσεις. Για περισσότερες πληροφορίες, ανατρέξτε στην πρώτη σελίδα για να δείτε ολόκληρη τη δήλωση αποποίησης ευθύνης.

- Ένα μήνυμα κειμένου και μια προειδοποιητική λυχνία στην κονσόλα οροφής υποδεικνύουν ότι ο αερόσακος συνοδηγού είναι ενεργοποιημένος.

Προειδοποίηση

Ποτέ μη χρησιμοποιείτε παιδικό κάθισμα με φορά προς τα πίσω στη θέση του συνοδηγού, όταν ο αερόσακος είναι ενεργοποιημένος.

Ο αερόσακος του συνοδηγού πρέπει να είναι πάντοτε ενεργοποιημένος όταν στο κάθισμα του συνοδηγού κάθονται επιβάτες στραμμένοι προς τα εμπρός (παιδιά και ενήλικες).

Παράλειψη τήρησης της παραπάνω οδηγίας μπορεί να θέσει σε κίνδυνο τη ζωή του ατόμου ή να προκαλέσει σοβαρό προσωπικό τραυματισμό.

Απενεργοποίηση του αερόσακου συνοδηγού

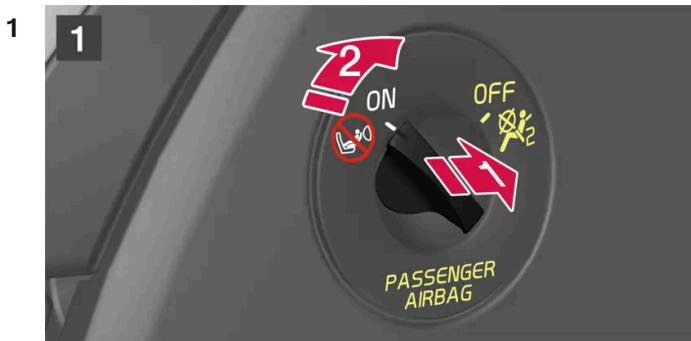

1

Τραβήξτε τον διακόπτη προς τα έξω και γυρίστε τον από τη θέση ON στη θέση OFF.

- Στην οθόνη του οδηγού εμφανίζεται το μήνυμα **Αερόσ. συνοδ. απεν. Παρακαλώ επιβεβαιώστε.**

Σημείωση

Αν ο αερόσακος συνοδηγού έχει ενεργοποιηθεί/απενεργοποιηθεί και ο διακόπτης ανάφλεξης του αυτοκινήτου βρίσκεται στη θέση I ή μικρότερη, στην οθόνη του οδηγού εμφανίζεται ένα μήνυμα και ανάβει η παρακάτω ενδεικτική λυχνία στην κονσόλα οροφής περίπου 6 δευτερόλεπτα από την στιγμή που το ηλεκτρικό σύστημα του αυτοκινήτου τεθεί στη θέση II του διακόπτη ανάφλεξης.

- 2 Επιβεβαιώστε το μήνυμα πατώντας στο κουμπί **O** στα δεξιά χειριστήρια στο τιμόνι.



- Ένα μήνυμα κειμένου και μια προειδοποιητική λυχνία στην κονσόλα οροφής υποδεικνύουν ότι ο αερόσακος συνοδηγού είναι απενεργοποιημένος.

Προειδοποίηση

Οι επιβάτες που κάθονται στραμμένοι προς τα εμπρός (παιδιά και ενήλικες) δεν πρέπει ποτέ να κάθονται στο κάθισμα του συνοδηγού όταν ο αερόσακος είναι απενεργοποιημένος.

Παράλειψη τήρησης της παραπάνω οδηγίας μπορεί να θέσει σε κίνδυνο τη ζωή του ατόμου ή να προκαλέσει σοβαρό προσωπικό τραυματισμό.

Σημαντικό

Αν ο αερόσακος συνοδηγού απενεργοποιηθεί, θα απενεργοποιηθεί επίσης ο ηλεκτρικός προεντατήρας της ζώνης ασφαλείας στην πλευρά του συνοδηγού.

* Προαιρετικός εξοπλισμός/αξεσουάρ.

3.4. Safety mode

3.4.1. Τροχαίο ατύχημα

Αν το αυτοκίνητό σας εμπλακεί σε τροχαίο ατύχημα, ανάψτε τα αλάρμ και μετακινήστε το αυτοκίνητο σε πιο ασφαλές σημείο αν είναι εφικτό.

Μην επιχειρήσετε να επανεκκινήσετε το αυτοκίνητο αν υπάρχει οσμή καυσίμου όταν στην οθόνη του οδηγού εμφανίζεται το μήνυμα **Safety mode Βλ. Εγχειρίδιο κατόχου**. Εάν ναι, βγείτε από το αυτοκίνητο αμέσως!

Το περιεχόμενο του παρόντος εγχειριδίου αντιπροσωπεύει την κατάσταση του εγχειριδίου χρήσης κατά τη στιγμή της εκτύπωσης και ενδέχεται να μην είναι απόλυτα έγκυρο σε μελλοντικές περιπτώσεις. Για περισσότερες πληροφορίες, ανατρέξτε στην πρώτη σελίδα για να δείτε ολόκληρη τη δήλωση αποποίησης ευθύνης.

Καλέστε τις υπηρεσίες έκτακτης ανάγκης ή την οδική βοήθεια όπως είναι απαραίτητο.

Ανάλογα με τον εξοπλισμό του αυτοκινήτου, το αυτοκίνητο μπορεί να ανιχνεύσει ένα ατύχημα και να επικοινωνήσει αυτόματα με το πλησιέστερο τηλεφωνικό κέντρο έκτακτης ανάγκης. Αν το αυτοκίνητο δεν διαθέτει Volvo On Call *, υπάρχει μια ευρωπαϊκή οδηγία, Pan-European eCall, σύμφωνα με την οποία παρέχεται πρόσβαση σε ένα σύστημα αυτόματης ειδοποίησης σύγκρουσης και βοήθεια ταχείας απόκρισης σε περιπτώσεις έκτακτης ανάγκης ^[1].

- Λειτουργήστε με γνώμονα την ασφάλεια, όταν βγαίνετε από το αυτοκίνητο!
- Φορέστε ανακλαστικό γιλέκο και τοποθετήστε το προειδοποιητικό τρίγωνο για να ειδοποιήσετε τους υπόλοιπους χρήστες του δρόμου.

Σε περίπτωση σύγκρουσης με άγριο ζώο

Προσέξτε, ένα ζώο που έχει τραυματιστεί μπορεί να νιώσει παγιδευμένο και να προσπαθήσει να υπερασπιστεί τον εαυτό του.

Καλέστε την αστυνομία για ανώδυνη θανάτωση του ζώου αν έχει τραυματιστεί σοβαρά ή, αν το ζώο είναι νεκρό, μετακινήστε το εκτός δρόμου για να μην αποτελεί κίνδυνο για τους υπόλοιπους οδηγούς.

* Προαιρετικός εξοπλισμός/αξεσουάρ.

^[1] Ισχύει σε ορισμένες αγορές.

3.4.2. Safety mode

Η λειτουργία Safety mode είναι μια κατάσταση ασφαλείας που ενεργοποιείται όταν λόγω της σύγκρουσης ενδέχεται να έχει υποστεί ζημιά κάποιο σημαντικό σύστημα του αυτοκινήτου, όπως οι σωλήνες καυσίμου, οι αισθητήρες οποιουδήποτε συστήματος ασφαλείας ή το σύστημα πέδησης.

Αν το αυτοκίνητο έχει εμπλακεί σε σύγκρουση, στην οθόνη οδηγού μπορεί να εμφανιστεί το μήνυμα **Safety mode Βλ. Εγχειρίδιο κατόχου** με ένα προειδοποιητικό σύμβολο εφόσον δεν έχει υποστεί ζημιά η οθόνη και το ηλεκτρικό σύστημα του αυτοκινήτου λειτουργεί σωστά. Αυτό το μήνυμα σημαίνει ότι κάποιες από τις λειτουργίες του αυτοκινήτου έχουν υποβαθμιστεί.

Προειδοποίηση

Σε καμία περίπτωση μην επιχειρήσετε να θέσετε το αυτοκίνητο σε λειτουργία, εάν υπάρχει η παραμικρή οσμή καυσίμου και στην οθόνη του οδηγού εμφανίζεται το μήνυμα **Safety mode Βλ. Εγχειρίδιο κατόχου**. Βγείτε αμέσως από το αυτοκίνητο.

Αν το αυτοκίνητο είναι σε λειτουργία ασφαλείας, είναι εφικτή η επαναφορά του συστήματος, για να εκκινηθεί και να μετακινηθεί το αυτοκίνητο για μια σύντομη διαδρομή, για παράδειγμα αν βρίσκεται σε μια επικίνδυνη κυκλοφοριακή κατάσταση.

 **Προειδοποίηση**

Μην επιχειρήσετε ποτέ να επισκευάσετε εσείς οι ίδιοι το αυτοκίνητο ή να αποκαταστήσετε τη λειτουργία των ηλεκτρονικών του συστημάτων μετά από κατάσταση ασφαλείας. Κάτι τέτοιο μπορεί να οδηγήσει σε τραυματισμό ή να προκαλέσει βλάβη στο αυτοκίνητο. Η Volvo συνιστά να απευθυνθείτε σε εξουσιοδοτημένο συνεργείο της Volvo για τον έλεγχο και την αποκατάσταση του αυτοκινήτου σε κανονική κατάσταση λειτουργίας αν εμφανιστεί το μήνυμα **Safety mode Βλ. Εγχειρίδιο κατόχου**.

 **Προειδοποίηση**

Εάν το αυτοκίνητο βρίσκεται σε κατάσταση ασφαλείας, δεν πρέπει να ρυμουλκηθεί. Πρέπει να μεταφερθεί από το συγκεκριμένο σημείο. Η Volvo συνιστά να μεταφερθεί σε ένα εξουσιοδοτημένο συνεργείο της Volvo.

3.4.3. Εκκίνηση και μετακίνηση του αυτοκινήτου μετά από τη λειτουργία ασφαλείας

Αν το αυτοκίνητο είναι σε λειτουργία ασφαλείας, είναι εφικτή η επαναφορά του συστήματος, για να εκκινηθεί και να μετακινηθεί το αυτοκίνητο για μια σύντομη διαδρομή, για παράδειγμα αν βρίσκεται σε μια επικίνδυνη κυκλοφοριακή κατάσταση.

Επαναρύθμιση και εκκίνηση του αυτοκινήτου μετά από τη λειτουργία ασφαλείας

- 1 Ελέγξτε τη γενική κατάσταση ζημιάς του αυτοκινήτου και αν υπάρχει διαρροή καυσίμου. Επίσης, δεν πρέπει να υπάρχει η παραμικρή οσμή καυσίμου.

Αν υπάρχει μόνο μικρή ζημιά και δεν διαπιστώθηκαν διαρροές καυσίμου, μπορείτε να δοκιμάσετε εκκίνηση.

 **Προειδοποίηση**

Σε καμία περίπτωση μην επιχειρήσετε να θέσετε το αυτοκίνητο σε λειτουργία, εάν υπάρχει η παραμικρή οσμή καυσίμου και στην οθόνη του οδηγού εμφανίζεται το μήνυμα **Safety mode Βλ. Εγχειρίδιο κατόχου**. Βγείτε αμέσως από το αυτοκίνητο.

- 2 Σβήστε τον κινητήρα.
- 3 Στη συνέχεια, δοκιμάστε να θέσετε το αυτοκίνητο σε λειτουργία.
 - Το ηλεκτρονικό σύστημα του αυτοκινήτου πραγματοποιεί έλεγχο των συστημάτων και στη συνέχεια επιχειρεί να επαναφέρει τη συνήθη κατάσταση. Στην οθόνη του οδηγού εμφανίζεται το μήνυμα **Εκκίνηση οχήματος Έλεγχος συστήματος, περιμένετε** σε αυτό το διάστημα. Αυτό μπορεί να διαρκέσει έως και ένα λεπτό.
- 4 Στη συνέχεια επιχειρήστε να θέσετε το αυτοκίνητο ξανά σε λειτουργία όταν το μήνυμα **Εκκίνηση οχήματος Έλεγχος συστήματος, περιμένετε** δεν εμφανίζεται πλέον στην οθόνη του οδηγού.

 **Σημαντικό**

Αν το μήνυμα **Safety mode Βλ. Εγχειρίδιο κατόχου** εξακολουθεί να εμφανίζεται στην οθόνη, δεν πρέπει να οδηγήσετε ή να ρυμουλκήσετε το αυτοκίνητο, αλλά να καλέσετε οδική βοήθεια. Ακόμη και στην περίπτωση που το αυτοκίνητο δεν φαίνεται να έχει πρόβλημα, ενδέχεται κάποια βλάβη που δεν είναι εμφανής να καταστήσει αδύνατο τον έλεγχο του αυτοκινήτου αφού το θέσετε σε λειτουργία.

Μετακίνηση του αυτοκινήτου μετά τη λειτουργία ασφάλειας

- 1 Αν στην οθόνη οδηγού εμφανίζεται το μήνυμα **Normal mode The car is now in normal mode** μετά από μια απόπειρα εκκίνησης, το αυτοκίνητο μπορεί να μετακινηθεί προσεκτικά, αν βρίσκεται σε επικίνδυνη θέση.
- 2 Μη μετακινείτε το αυτοκίνητο μακρύτερα από όσο είναι απαραίτητο.

 **Προειδοποίηση**

Εάν το αυτοκίνητο βρίσκεται σε κατάσταση ασφαλείας, δεν πρέπει να ρυμουλκηθεί. Πρέπει να μεταφερθεί από το συγκεκριμένο σημείο. Η Volvo συνιστά να μεταφερθεί σε ένα εξουσιοδοτημένο συνεργείο της Volvo.

3.5. Ασφάλεια

Το όχημα διαθέτει διάφορα συστήματα ασφαλείας που συνεργάζονται για να προστατευτεί ο οδηγός και ο συνοδηγός σε περίπτωση ατυχήματος.

Το αυτοκίνητο διαθέτει μια σειρά από αισθητήρες που επενεργούν σε περίπτωση ατυχήματος και ενεργοποιούν διαφορετικά συστήματα ασφαλείας, όπως διαφορετικούς τύπους αερόσακων και εντατήρων ζωνών ασφαλείας. Ανάλογα με τη συγκεκριμένη περίπτωση ατυχήματος, όπως συγκρούσεις σε διαφορετικές γωνίες, ανατροπή ή εκτροπή εκτός δρόμου, τα συστήματα αντιδρούν με διαφορετικούς τρόπους, ώστε να παράσχουν καλή προστασία.

Υπάρχουν επίσης μηχανικά συστήματα ασφαλείας όπως το Whiplash Protection System. Το αυτοκίνητο είναι επίσης κατασκευασμένο έτσι, ώστε ένα μεγάλο μέρος της δύναμης της σύγκρουσης να κατανέμεται στις δοκούς, τις κολόνες, το δάπεδο, την οροφή και άλλα μέρη του αμαξώματος.

Η λειτουργία ασφαλείας του αυτοκινήτου μπορεί να ενεργοποιηθεί μετά από σύγκρουση αν κάποια σημαντική λειτουργία στο αυτοκίνητο έχει υποστεί βλάβη.

Προειδοποιητική λυχνία στην οθόνη του οδηγού



Η προειδοποιητική λυχνία στην οθόνη του οδηγού ανάβει όταν το ηλεκτρικό σύστημα του αυτοκινήτου βρίσκεται στη θέση II του διακόπτη ανάφλεξης. Η λυχνία σβήνει μετά από 6 δευτερόλεπτα περίπου, αν το σύστημα ασφαλείας του αυτοκινήτου λειτουργεί κανονικά.

Το περιεχόμενο του παρόντος εγχειριδίου αντιπροσωπεύει την κατάσταση του εγχειριδίου χρήσης κατά τη στιγμή της εκτύπωσης και ενδέχεται να μην είναι απόλυτα έγκυρο σε μελλοντικές περιπτώσεις. Για περισσότερες πληροφορίες, ανατρέξτε στην πρώτη σελίδα για να δείτε ολόκληρη τη δήλωση αποποίησης ευθύνης.

Προειδοποίηση

Αν η προειδοποιητική λυχνία παραμένει αναμμένη ή ανάψει ενώ οδηγείτε και στην οθόνη του οδηγού εμφανιστεί το μήνυμα **Αερόσακος SRS Σέρβις επείγον. Μεταβείτε σε συνεργείο**, σημαίνει ότι ένα μέρος ενός από τα συστήματα ασφαλείας δεν λειτουργεί πλήρως. Η Volvo συνιστά να απευθυνθείτε σε ένα εξουσιοδοτημένο συνεργείο της Volvo το συντομότερο δυνατό.

Προειδοποίηση

Ποτέ μην τροποποιείτε ή επισκευάζετε τα διάφορα συστήματα ασφαλείας του αυτοκινήτου εσείς οι ίδιοι. Η πλημμελής εργασία σε ένα από τα συστήματα μπορεί να προκαλέσει βλάβη και να οδηγήσει σε σοβαρό τραυματισμό. Η Volvo συνιστά να απευθυνθείτε σε ένα εξουσιοδοτημένο συνεργείο της Volvo.



Αν η συγκεκριμένη προειδοποιητική λυχνία έχει καεί, τότε αντί αυτής ανάβει η γενική προειδοποιητική λυχνία και στην οθόνη του οδηγού εμφανίζεται το ίδιο μήνυμα.

3.6. Ασφάλεια κατά την κύηση

Είναι σημαντικό η ζώνη ασφαλείας να χρησιμοποιείται σωστά στη διάρκεια της κύησης, και οι έγκυες οδηγοί να ρυθμίζουν το κάθισμά τους.

Ζώνη ασφαλείας

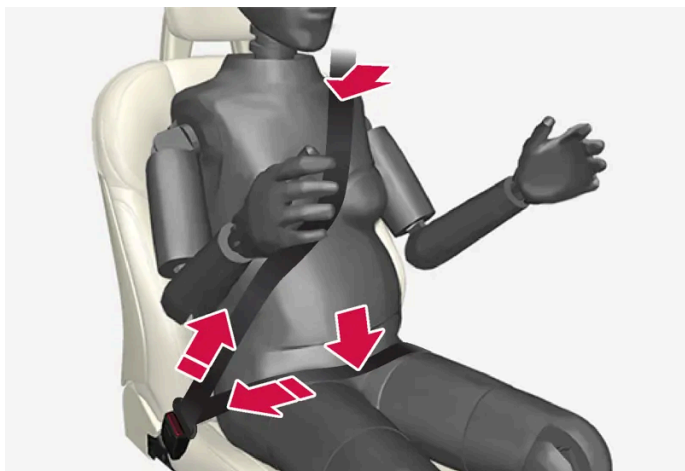

Το διαγώνιο τμήμα της ζώνης ασφαλείας πρέπει να περνά πάνω από τον ώμο, να διέρχεται ανάμεσα από το στήθος και να κατεβαίνει στο πλάι της κοιλιάς.

Το οριζόντιο τμήμα της ζώνης ασφαλείας πρέπει να είναι επίπεδο πάνω από τους μηρούς και να περνά όσο το δυνατόν χαμηλότερα από την κοιλιά. – Σε καμία περίπτωση δεν πρέπει να ανεβαίνει προς την κοιλιά. Η ζώνη ασφαλείας δεν πρέπει να είναι χαλαρή, αλλά να εφαρμόζει όσο το δυνατόν πιο καλά στο σώμα. Επίσης, βεβαιωθείτε ότι η ζώνη ασφαλείας δεν έχει συστραφεί.

Το περιεχόμενο του παρόντος εγχειριδίου αντιπροσωπεύει την κατάσταση του εγχειριδίου χρήσης κατά τη στιγμή της εκτύπωσης και ενδέχεται να μην είναι απόλυτα έγκυρο σε μελλοντικές περιπτώσεις. Για περισσότερες πληροφορίες, ανατρέξτε στην πρώτη σελίδα για να δείτε ολόκληρη τη δήλωση αποποίησης ευθύνης.

Θέση καθίσματος

Όσο προχωρά η εγκυμοσύνη, οι έγκυες οδηγοί πρέπει να ρυθμίζουν το κάθισμα και το τιμόνι έτσι, ώστε να μπορούν να ελέγξουν εύκολα το αυτοκίνητο κατά την οδήγηση (δηλαδή πρέπει να μπορούν να χειρίζονται άνετα τα πεντάλ και το τιμόνι). Αυτό σημαίνει ότι θα πρέπει να μετακινήσουν το κάθισμα όσο το δυνατόν πιο πίσω ώστε να δημιουργηθεί αρκετός χώρος ανάμεσα στο τιμόνι και την κοιλιά.

3.7. Whiplash Protection System

Το Whiplash Protection System (WHIPS) μειώνει τον κίνδυνο τραυματισμών του αυχένα. Το σύστημα αποτελείται από τις πλάτες και έδρες καθισμάτων απορρόφησης ενέργειας και από ειδικά σχεδιασμένα προσκέφαλα στα μπροστινά καθίσματα.

Το σύστημα WHIPS ενεργοποιείται σε περίπτωση οπίσθιας σύγκρουσης, ανάλογα με τη γωνία και την ταχύτητα πρόσκρουσης, και τον τύπο του συγκρουόμενου οχήματος.

Όταν το σύστημα WHIPS ενεργοποιείται, οι πλάτες των μπροστινών καθισμάτων πέφτουν προς τα πίσω και οι έδρες των καθισμάτων μετακινούνται προς τα κάτω, αλλάζοντας έτσι τη θέση του οδηγού και του συνοδηγού. Η κίνησή του βοηθά στην απορρόφηση μερικών από τις δυνάμεις που μπορεί να δημιουργηθούν και να προκαλέσουν τραυματισμό του αυχένα.

 **Προειδοποίηση**

Το WHIPS λειτουργεί συμπληρωματικά με τις ζώνες ασφαλείας. Χρησιμοποιείτε πάντα τη ζώνη ασφαλείας.

 **Προειδοποίηση**

Μην τροποποιείτε και μην επισκευάζετε ποτέ εσείς οι ίδιοι το κάθισμα ή το WHIPS. Η Volvo συνιστά να απευθυνθείτε σε ένα εξουσιοδοτημένο συνεργείο της Volvo.

Αν τα μπροστινά καθίσματα έχουν υποστεί ισχυρή καταπόνηση, όπως για παράδειγμα σε περίπτωση σύγκρουσης, πρέπει να αντικατασταθούν. Η προστατευτική ικανότητα των καθισμάτων μπορεί να έχει χαθεί, ακόμη κι αν φαίνονται σε καλή κατάσταση.

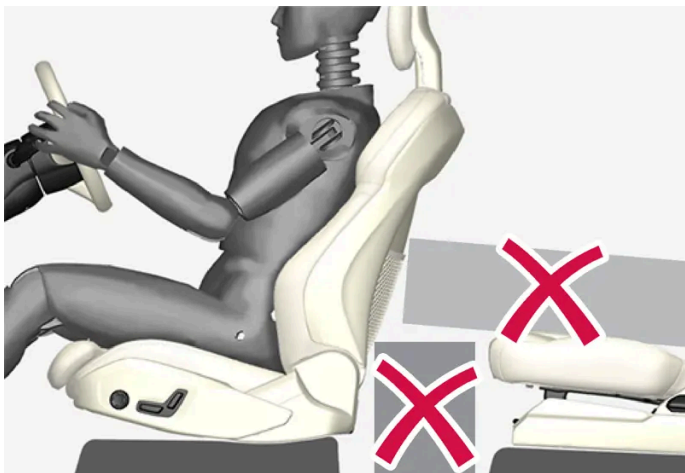

Μην αφήνετε αντικείμενα στο δάπεδο πίσω ή κάτω από τα μπροστινά καθίσματα ή στο πίσω κάθισμα, διότι μπορεί να εμποδιστεί η λειτουργία του συστήματος WHIPS.

 **Προειδοποίηση**

Μην στερεώνετε σκληρά αντικείμενα στο χώρο ανάμεσα στο πίσω κάθισμα και την πλάτη του μπροστινού καθίσματος.

Αν η πλάτη ενός πίσω καθίσματος είναι αναδιπλωμένη, τότε τυχόν φορτίο πρέπει να είναι στερεωμένο για να μην ολισθήσει προς τα πάνω στην πλάτη του μπροστινού καθίσματος σε περίπτωση σύγκρουσης.

 **Προειδοποίηση**

Αν η πλάτη ενός πίσω καθίσματος αναδιπλωθεί ή αν χρησιμοποιηθεί παιδικό κάθισμα με φορά προς τα πίσω στο πίσω κάθισμα, το αντίστοιχο μπροστινό κάθισμα πρέπει να μετακινηθεί προς τα εμπρός έτσι, ώστε να μην έρχεται σε επαφή με την αναδιπλωμένη πλάτη του καθίσματος ή με το παιδικό κάθισμα.

Το περιεχόμενο του παρόντος εγχειριδίου αντιπροσωπεύει την κατάσταση του εγχειριδίου χρήσης κατά τη στιγμή της εκτύπωσης και ενδέχεται να μην είναι απόλυτα έγκυρο σε μελλοντικές περιπτώσεις. Για περισσότερες πληροφορίες, ανατρέξτε στην πρώτη σελίδα για να δείτε ολόκληρη τη δήλωση αποποίησης ευθύνης.

Θέση καθίσματος

Για καλή προστασία από το WHIPS ο οδηγός και ο συνοδηγός πρέπει να κάθονται στη σωστή θέση και να φροντίζουν, ώστε η λειτουργία του συστήματος να μην εμποδίζεται.

Ρυθμίστε το μπροστινό κάθισμα στη σωστή θέση πριν αρχίσετε να οδηγείτε.

Ο οδηγός και ο συνοδηγός πρέπει να κάθονται στο κέντρο του καθίσματος, ενώ η απόσταση ανάμεσα στο κεφάλι και το προσκέφαλο πρέπει να είναι όσο το δυνατόν μικρότερη.

WHIPS και παιδικά καθίσματα

Η προστασία που παρέχει το αυτοκίνητο σε παιδιά που κάθονται σε παιδικό κάθισμα ή σε βοηθητικό παιδικό κάθισμα δεν μειώνεται από το σύστημα WHIPS.

4. Οθόνες και φωνητικός χειρισμός

4.1. Οθόνη οδηγού

4.1.1. Δείκτες και ενδεικτικές λυχνίες στην οθόνη του οδηγού

4.1.1.1. Δείκτης καυσίμου

Ο δείκτης καυσίμου στην οθόνη του οδηγού δείχνει τη στάθμη καυσίμου στο ρεζερβουάρ.

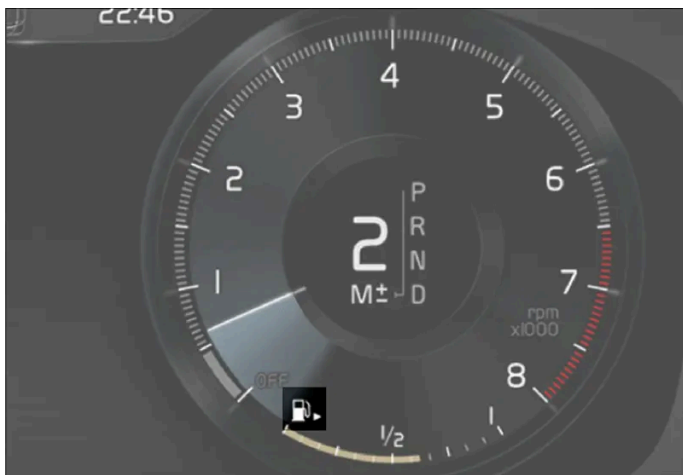

Η εικόνα είναι απλοποιημένη - τα εξαρτήματα μπορεί να διαφέρουν ανάλογα με το μοντέλο του αυτοκινήτου.

Η μπεζ ζώνη στον δείκτη καυσίμου δείχνει την ποσότητα καυσίμου στο ρεζερβουάρ.

Όταν η στάθμη καυσίμου είναι χαμηλή, το σύμβολο της αντλίας καυσίμου ανάβει με πορτοκαλί χρώμα. Ο υπολογιστής ταξιδιού δείχνει επίσης την αυτονομία.

4.1.1.2. Δείκτης υβριδικής μπαταρίας

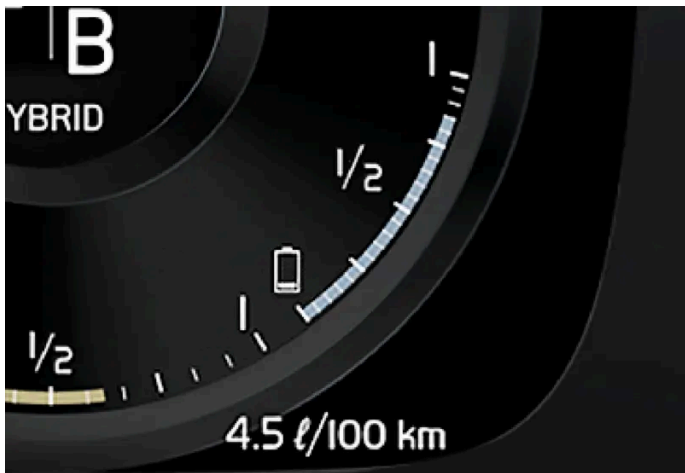

Ο δείκτης υβριδικής μπαταρίας δείχνει πόση ισχύ έχει απομείνει στην υβριδική μπαταρία.



Η ισχύς στην υβριδική μπαταρία χρησιμοποιείται για το ηλεκτρομωτέρ, αλλά και για τον δροσισμό ή τη θέρμανση του αυτοκινήτου. Ο υπολογιστής ταξιδιού υπολογίζει κατά προσέγγιση την απόσταση που μπορεί να διανύσει το όχημα με την ισχύ που απομένει στην υβριδική μπαταρία.

Σύμβολα στον δείκτη υβριδικής μπαταρίας



Το σύμβολο  στον δείκτη υβριδικής μπαταρίας δείχνει ότι είναι ενεργοποιημένη η λειτουργία Hold, ενώ το σύμβολο  δείχνει ότι είναι ενεργοποιημένη η λειτουργία Charge.

4.1.1.3. Δείκτης υβριδικής λειτουργίας

Στα προγράμματα οδήγησης Hybrid και Pure, στην οθόνη του οδηγού εμφανίζεται ένας δείκτης υβριδικής λειτουργίας που μπορεί να βοηθήσει τον οδηγό να οδηγήει το αυτοκίνητο με πιο οικονομικό τρόπο.



Ο δείκτης υβριδικής λειτουργίας δείχνει με διαφορετικό τρόπο τη σχέση μεταξύ της ισχύος που καταναλώνει το ηλεκτρομότέρ και της ισχύος που είναι διαθέσιμη.

Σύμβολα στον δείκτη υβριδικής λειτουργίας



Δείχνει το τρέχον επίπεδο διαθέσιμης ισχύος του ηλεκτρομοτέρ. Αν η λυχνία είναι 'γεμάτη', σημαίνει ότι το ηλεκτρομότέρ χρησιμοποιείται.



Αν η λυχνία δεν είναι 'γεμάτη', σημαίνει ότι το ηλεκτρομότέρ δεν χρησιμοποιείται.



Δείχνει τη στάθμη ισχύος κατά την εκκίνηση του κινητήρα εσωτερικής καύσης. Αν η λυχνία είναι 'γεμάτη', σημαίνει ότι ο κινητήρας εσωτερικής καύσης χρησιμοποιείται.



Δείχνει το επίπεδο ισχύος όταν πρόκειται να τεθεί σε λειτουργία ο κινητήρας εσωτερικής καύσης. Αν η λυχνία δεν είναι 'γεμάτη', σημαίνει ότι ο κινητήρας εσωτερικής καύσης δεν χρησιμοποιείται.



Ενδεικτική λυχνία που δείχνει ότι η υβριδική μπαταρία φορτίζεται π.χ. αν το πεντάλ φρένων πατηθεί ελαφρά.

Απαίτηση ισχύος από τον οδηγό

Η ένδειξη στον δείκτη υβριδικής λειτουργίας δείχνει την απαίτηση ισχύος από τον οδηγό ανάλογα πόσο πατά το πεντάλ γκαζιού. Όσο μεγαλύτερη είναι η τιμή στην κλίμακα, τόσο μεγαλύτερη είναι η απαίτηση ισχύος από τον οδηγό στην τρέχουσα σχέση μετάδοσης. Ο δείκτης ανάμεσα στο σύμβολο της σταγόνας και του κεραυνού δηλώνει το σημείο στο οποίο τίθεται σε λειτουργία ο κινητήρας εσωτερικής καύσης.

Παράδειγμα:

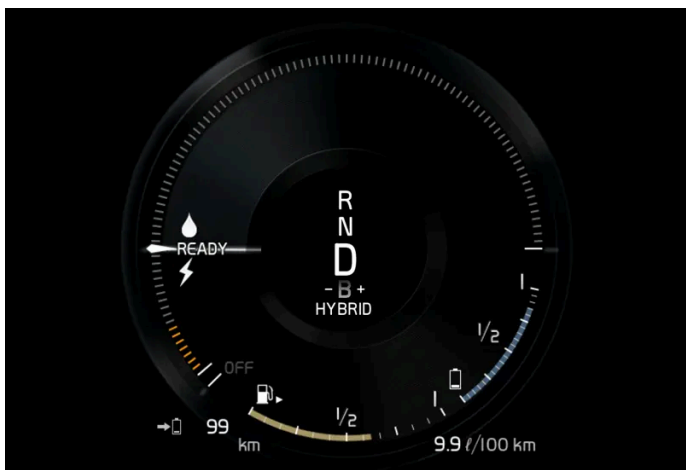

Το αυτοκίνητο τίθεται σε λειτουργία αλλά παραμένει σε στάση, δεν υπάρχει αίτημα ισχύος.

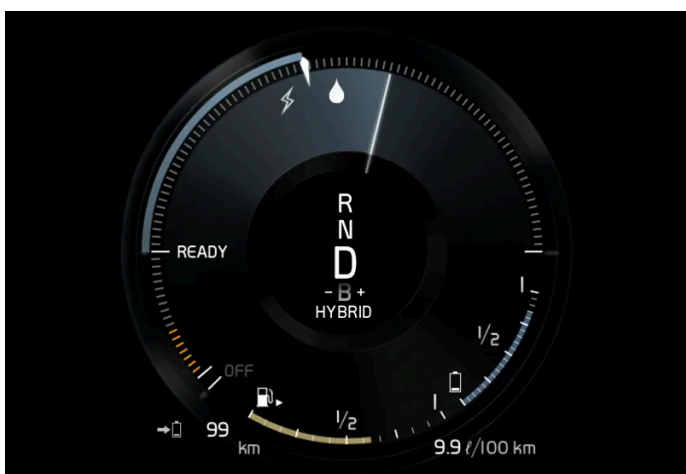

Το ηλεκτρομωτέρ δεν μπορεί να παράσχει τη ζητούμενη ισχύ κινητήρα και ο κινητήρας εσωτερικής καύσης τίθεται σε λειτουργία.

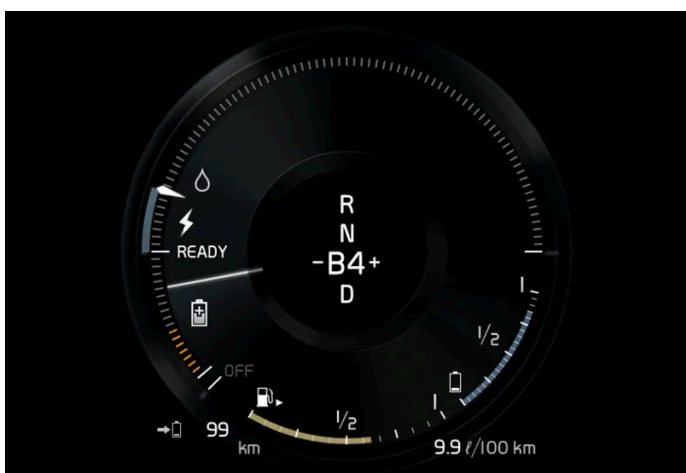

Το αυτοκίνητο παρέχει ρεύμα στην μπαταρία, η μπαταρία φορτίζεται, π.χ. όταν ο οδηγός πατά ελαφρά το πεντάλ φρένων ή κατά την πέδηση από τον κινητήρα σε κατηφορικό έδαφος.

4.1.1.4. Δείκτης εξωτερικής θερμοκρασίας

Το περιεχόμενο του παρόντος εγχειριδίου αντιπροσωπεύει την κατάσταση του εγχειριδίου χρήσης κατά τη στιγμή της εκτύπωσης και ενδέχεται να μην είναι απόλυτα έγκυρο σε μελλοντικές περιπτώσεις. Για περισσότερες πληροφορίες, ανατρέξτε στην πρώτη σελίδα για να δείτε ολόκληρη τη δήλωση αποποίησης ευθύνης.

Η εξωτερική θερμοκρασία εμφανίζεται στην οθόνη του οδηγού.

Ένας αισθητήρας ανιχνεύει τη θερμοκρασία έξω από το αυτοκίνητο.



Ο δείκτης εξωτερικής θερμοκρασίας μπορεί να δείχνει ελαφρώς υψηλότερη τιμή από την πραγματική θερμοκρασία αν το αυτοκίνητο έχει παραμείνει σταθμευμένο.



Όταν η εξωτερική θερμοκρασία κυμαίνεται μεταξύ -5°C - $+2^{\circ}\text{C}$ (23°F - 36°F), εμφανίζεται ένα σύμβολο χιονο-νιφάδας το οποίο σας προειδοποιεί ότι υπάρχει ολισθηρότητα στο οδόστρωμα.

Μπορείτε να αλλάξετε τη μονάδα μέτρησης για τον δείκτη θερμοκρασίας κ.λπ. από τις ρυθμίσεις συστήματος στην επάνω προβολή της κεντρικής οθόνης.

4.1.1.5. Ένδειξη αλλαγής σχέσεων

Η ένδειξη αλλαγής σχέσεων στην οθόνη του οδηγού δείχνει την τρέχουσα σχέση κατά τη χειροκίνητη αλλαγή σχέσεων και πότε είναι η κατάλληλη στιγμή να επιλεγεί η επόμενη σχέση για βέλτιστη οικονομία καυσίμου.

Για οικολογική οδήγηση κατά τη χειροκίνητη αλλαγή σχέσεων, είναι σημαντικό να οδηγείτε έχοντας επιλεγμένη τη σωστή σχέση και να αλλάζετε σχέσεις έγκαιρα.



Ένδειξη αλλαγής σχέσεων στην οθόνη οδηγού^[1].

Η ένδειξη αλλαγής σχέσεων εμφανίζεται στη θέση Β. Η ένδειξη αλλαγής σχέσεων δείχνει την τρέχουσα σχέση στην οθόνη του οδηγού και χρησιμοποιεί το σύμβολο + ως ένδειξη πότε συνιστάται η επιλογή υψηλότερης σχέσης.

^[1] Η εικόνα είναι απλοποιημένη – τα εξαρτήματα μπορεί να διαφέρουν ανάλογα με το μοντέλο του αυτοκινήτου.

4.1.2. Υπολογιστής ταξιδιού

4.1.2.1. Υπολογιστής ταξιδιού

Ο υπολογιστής ταξιδιού του αυτοκινήτου καταγράφει τιμές όπως π.χ. απόσταση, κατανάλωση καυσίμου και μέση ταχύτητα, ενώ οδηγείτε.

Για να διευκολυνθεί η οικονομική οδήγηση, υπάρχουν καταγραμμένες πληροφορίες τόσο για τη στιγμή όσο και για τη μέση

κατανάλωση καυσίμου. Οι πληροφορίες από τον υπολογιστή ταξιδιού μπορούν να εμφανιστούν στην κεντρική οθόνη.



Παραδείγματα πληροφοριών υπολογιστή ταξιδιού στην οθόνη του οδηγού. Η εικόνα είναι απλοποιημένη - τα εξαρτήματα μπορεί να διαφέρουν ανάλογα με το μοντέλο του αυτοκινήτου.

Ο υπολογιστής ταξιδιού περιλαμβάνει τους παρακάτω μετρητές:

- Χιλιομετρητής
- Χιλιομετρητής
- Στιγμιαία κατανάλωση καυσίμου
- Αυτονομία
- Αυτονομία μπαταρίας
- Tourist - εναλλακτικό ταχύμετρο

Μπορείτε να αλλάξετε τις μονάδες μέτρησης απόστασης, ταχύτητας, κ.λπ. από τις ρυθμίσεις συστήματος στην κεντρική οθόνη.

Χιλιομετρητής

Υπάρχουν δύο μερικοί χιλιομετρητές, ο TM και ο TA.

Ο TM μπορεί να μηδενιστεί χειροκίνητα και ο TA μηδενίζεται αυτόματα, αν το αυτοκίνητο δεν χρησιμοποιηθεί τουλάχιστον επί τέσσερις ώρες.

Οι παρακάτω πληροφορίες καταχωρούνται ενώ οδηγείτε:

- Χιλιομετρική απόσταση
- Χρόνος οδήγησης
- Μέση ταχύτητα
- Μέση κατανάλωση καυσίμου

Οι τιμές ισχύουν από τον τελευταίο μηδενισμό του χιλιομετρητή.

Χιλιομετρητής

Ο χιλιομετρητής καταγράφει τη συνολική απόσταση που έχει διανύσει το αυτοκίνητο. Αυτή η τιμή δεν μπορεί να μηδενιστεί.

Το περιεχόμενο του παρόντος εγχειριδίου αντιπροσωπεύει την κατάσταση του εγχειριδίου χρήσης κατά τη στιγμή της εκτύπωσης και ενδέχεται να μην είναι απόλυτα έγκυρο σε μελλοντικές περιπτώσεις. Για περισσότερες πληροφορίες, ανατρέξτε στην πρώτη σελίδα για να δείτε ολόκληρη τη δήλωση αποποίησης ευθύνης.

Στιγμιαία κατανάλωση καυσίμου

Αυτός ο δείκτης δείχνει την τρέχουσα κατανάλωση καυσίμου του αυτοκινήτου. Η τιμή ενημερώνεται περίπου κάθε δευτερόλεπτο.

Αυτονομία



Ο υπολογιστής ταξιδιού υπολογίζει την υπολειπόμενη χιλιομετρική απόσταση με το καύσιμο που απομένει στο ρεζερβουάρ.

Ο υπολογισμός βασίζεται στη μέση κατανάλωση καυσίμου κατά τα τελευταία 30 km (20 μίλια) και στην ωφέλιμη ποσότητα καυσίμου που απομένει στο ρεζερβουάρ.

Όταν ο δείκτης δείχνει "----", δεν υπάρχει επαρκές καύσιμο για να μπορεί να υπολογιστεί η αυτονομία. Ανεφοδιάστε το αυτοκίνητο με καύσιμο το συντομότερο δυνατό.

Σημείωση

Μπορεί να υπάρχει μια μικρή απόκλιση στην ένδειξη, αν αλλάξετε τον τρόπο που οδηγείτε.

Όταν οδηγείτε οικονομικά, η απόσταση που μπορεί να διανύσει το όχημα είναι γενικά μεγαλύτερη.

Αυτονομία μπαταρίας



Δίπλα σε αυτό το σύμβολο εμφανίζεται κατά προσέγγιση η απόσταση που μπορεί να διανυθεί με την ισχύ που απομένει στην υβριδική μπαταρία.

Ο υπολογισμός βασίζεται στη μέση κατανάλωση ενός οχήματος με κανονικό φορτίο, υπό φυσιολογική οδήγηση και λαμβάνοντας υπόψη αν το σύστημα κλιματισμού (AC) είναι ενεργοποιημένο ή όχι. Κατά την εναλλαγή μεταξύ των προγραμμάτων οδήγησης **Hybrid** και **Pure**, η υπολογισθείσα απόσταση αυξάνεται καθώς η ένταση ορισμένων ρυθμίσεων κλιματισμού είναι μειωμένη στο πρόγραμμα **Pure** (κλιματισμός ECO).

Όταν ο δείκτης δείξει "----", η υπολειπόμενη ηλεκτρική αυτονομία δεν είναι εγγυημένη.

Σημείωση

Μπορεί να υπάρχει μια μικρή απόκλιση στην ένδειξη, αν αλλάξετε τον τρόπο που οδηγείτε.

Όταν οδηγείτε οικονομικά, η απόσταση που μπορεί να διανύσει το όχημα είναι γενικά μεγαλύτερη.

Τιμή εκκίνησης για πλήρως φορτισμένη υβριδική μπαταρία

Επειδή είναι δύσκολο να προβλεφθεί το οδηγικό στυλ και άλλοι παράγοντες που επηρεάζουν την αυτονομία κατά την ηλεκτροκίνηση, η Volvo αποφάσισε να χρησιμοποιήσει μια τιμή εκκίνησης όταν το αυτοκίνητο είναι πλήρως φορτισμένο. Η τιμή εκκίνησης δείχνει μια 'τιμή έως' αντί για μια εκτιμώμενη τιμή για την αυτονομία κατά την ηλεκτροκίνηση. Η διαφορά στην τιμή εκκίνησης μεταξύ **Hybrid** και **Pure** οφείλεται στο γεγονός ότι το αυτοκίνητο μπορεί να χρησιμοποιεί περισσότερη ενέργεια από την υβριδική μπαταρία στη λειτουργία **Pure**, καθώς και στο γεγονός ότι μεταβαίνει στη λειτουργία κλιματισμού ECO.

Αυτονομία με την ηλεκτροκίνηση

Το περιεχόμενο του παρόντος εγχειριδίου αντιπροσωπεύει την κατάσταση του εγχειριδίου χρήσης κατά τη στιγμή της εκτύπωσης και ενδέχεται να μην είναι απόλυτα έγκυρο σε μελλοντικές περιπτώσεις. Για περισσότερες πληροφορίες, ανατρέξτε στην πρώτη σελίδα για να δείτε ολόκληρη τη δήλωση αποποίησης ευθύνης.

Για να επιτευχθεί η μεγαλύτερη δυνατή αυτονομία με την ηλεκτροκίνηση, ο οδηγός ενός ηλεκτροκίνητου αυτοκινήτου πρέπει επίσης να λάβει υπόψη του την εξοικονόμηση ενέργειας. Όσο περισσότεροι καταναλωτές (ηχοσύστημα, ηλεκτρική θέρμανση παραθύρων/καθρεπτών/καθισμάτων, πολύ κρύος αέρας από το σύστημα κλιματισμού κ.λπ.) είναι ενεργοί στο αυτοκίνητο, τόσο μικρότερη η απόσταση που μπορεί να διανυθεί.

i Σημείωση

Εκτός από την υψηλή απαίτηση ισχύος στο χώρο επιβατών, η απότομη επιτάχυνση και πέδηση, η υψηλή ταχύτητα, τα μεγάλα φορτία, η χαμηλή εξωτερική θερμοκρασία και οι ανηφορικές διαδρομές μπορεί επίσης να μειώσουν την απόσταση που μπορεί να διανύσει το αυτοκίνητο.

Εναλλακτικό ταχύμετρο με λειτουργία Tourist

Το εναλλακτικό ταχύμετρο καθιστά ευκολότερη την οδήγηση σε χώρες όπου τα σήματα ορίου ταχύτητας έχουν διαφορετική μονάδα μέτρησης από αυτή που εμφανίζεται κανονικά στο αυτοκίνητο.

Η ψηφιακή ένδειξη ταχύτητας εμφανίζεται τότε σε μονάδες μέτρησης αντίθετες από αυτές, που εμφανίζονται στο αναλογικό ταχύμετρο. Αν το αναλογικό ταχύμετρο είναι βαθμονομημένο σε mph, το ψηφιακό ταχύμετρο δείχνει την αντίστοιχη ταχύτητα σε km/h και αντίστροφα.

4.1.2.2. Εμφάνιση δεδομένων διαδρομής στην οθόνη του οδηγού

Οι καταγραμμένες και υπολογισμένες τιμές του υπολογιστή ταξιδιού μπορούν να εμφανιστούν στην οθόνη οδηγού.

Οι τιμές αποθηκεύονται σε μια εφαρμογή υπολογιστή ταξιδιού. Μέσω του μενού εφαρμογών, μπορείτε να επιλέξετε ποιες πληροφορίες θα εμφανίζονται στην οθόνη του οδηγού.



Για να ανοίξετε και να περιηγηθείτε στο μενού εφαρμογών^[1], χρησιμοποιώντας τα δεξιά χειριστήρια στο τιμόνι.

1 Μενού εφαρμογών

2 Αριστερά/δεξιά

Το περιεχόμενο του παρόντος εγχειριδίου αντιπροσωπεύει την κατάσταση του εγχειριδίου χρήσης κατά τη στιγμή της εκτύπωσης και ενδέχεται να μην είναι απόλυτα έγκυρο σε μελλοντικές περιπτώσεις. Για περισσότερες πληροφορίες, ανατρέξτε στην πρώτη σελίδα για να δείτε ολόκληρη τη δήλωση αποποίησης ευθύνης.

3 Επάνω/κάτω

4 Επιβεβαίωση

1 Ανοίξτε το μενού εφαρμογών στην οθόνη του οδηγού πατώντας το (1).

(Το μενού εφαρμογών δεν μπορεί να ανοίξει, όταν στην οθόνη του οδηγού υπάρχει μη επιβεβαιωμένο μήνυμα. Πρέπει πρώτα να επιβεβαιώσετε το μήνυμα, πατώντας το κουμπί  (4) για να μπορέσετε να ανοίξετε το μενού εφαρμογών.)

2 Περιηγηθείτε στην εφαρμογή υπολογιστή ταξιδιού αριστερά ή δεξιά με το (2).

> Στις τέσσερις πάνω γραμμές του μενού εμφανίζονται οι μετρημένες τιμές για το μερικό χιλιομετρική ΤΜ. Στις επόμενες τέσσερις γραμμές του μενού εμφανίζονται οι μετρημένες τιμές για το μερικό χιλιομετρική ΤΑ. Για κύλιση πάνω ή κάτω στη λίστα, χρησιμοποιήστε το (3).

3 Μετακινηθείτε με κύλιση στα κουμπιά επιλογών για να επιλέξετε ποιες πληροφορίες θέλετε να εμφανίζονται στην οθόνη του οδηγού:

- Χιλιομετρική
- Αυτονομία
- Αυτονομία μπαταρίας
- Τουριστικό (εναλλακτικό ταχύμετρο)
- Διανυθείσα απόσταση για το μερικό χιλιομετρική ΤΜ, ΤΑ ή χωρίς ένδειξη διανυθείσας απόστασης
- Στιγμιαία κατανάλωση καυσίμου, μέση κατανάλωση για ΤΜ ή ΤΑ, εναλλακτικά, χωρίς ένδειξη κατανάλωσης καυσίμου

Επιλέξτε ή αποεπιλέξτε μια επιλογή με το κουμπί  (4). Η αλλαγή εφαρμόζεται αμέσως.

[1] Η εικόνα είναι απλοποιημένη - τα εξαρτήματα μπορεί να διαφέρουν ανάλογα με το μοντέλο του αυτοκινήτου.

4.1.2.3. ΜΗΔΕΝΙΣΜΟΣ ΤΟΥ ΧΙΛΙΟΜΕΤΡΗΤΗ

Για να μηδενίσετε τον χιλιομετρητή, χρησιμοποιήστε τον αριστερό μοχλοδιακόπτη.



- 1 Μηδενίστε όλες τις πληροφορίες στον χιλιομετρητή ΤΜ (δηλ. διανυθείσα απόσταση, μέση κατανάλωση, μέση ταχύτητα και χρόνο οδήγησης) με ένα παρατεταμένο πάτημα του κουμπιού RESET στον αριστερό μοχλοδιακόπτη.

Πατώντας το κουμπί RESET, μηδενίζεται μόνο η διανυθείσα απόσταση.

Ο χιλιομετρητής ΤΑ μπορεί να μηδενιστεί μόνο αυτόματα, όταν το αυτοκίνητο δεν έχει χρησιμοποιηθεί επί τέσσερις ή περισσότερες ώρες.

4.1.2.4. Εμφάνιση στατιστικών διαδρομής στην κεντρική οθόνη

Τα στατιστικά διαδρομής από τον υπολογιστή ταξιδιού απεικονίζονται γραφικά στην κεντρική οθόνη και παρέχουν μια σύνοψη που διευκολύνει την πιο οικονομική οδήγηση.



Ανοίξτε την εφαρμογή **Απόδοση οδηγού** στην προβολή εφαρμογών για να εμφανιστούν τα στατιστικά διαδρομής.

Κάθε γραμμή στο διάγραμμα συμβολίζει διανυθείσα απόσταση 1, 10 ή 100 χλμ ή εναλλακτικά, μιλίων. Οι γραμμές γειμίζουν από τα δεξιά όσο οδηγείτε. Η γραμμή τέρμα δεξιά δείχνει την τιμή για την τρέχουσα απόσταση.

Η μέση κατανάλωση καυσίμου και ο συνολικός χρόνος οδήγησης υπολογίζονται από τον τελευταίο μηδενισμό των στατιστικών διαδρομής.

Η κατανάλωση καυσίμου και η ηλεκτρική κατανάλωση εμφανίζονται σε ξεχωριστά γραφήματα. Η ηλεκτρική κατανάλωση είναι "καθαρή", δηλ. η ενέργεια που καταναλώνεται μείον την ενέργεια που δημιουργείται κατά την πέδηση.

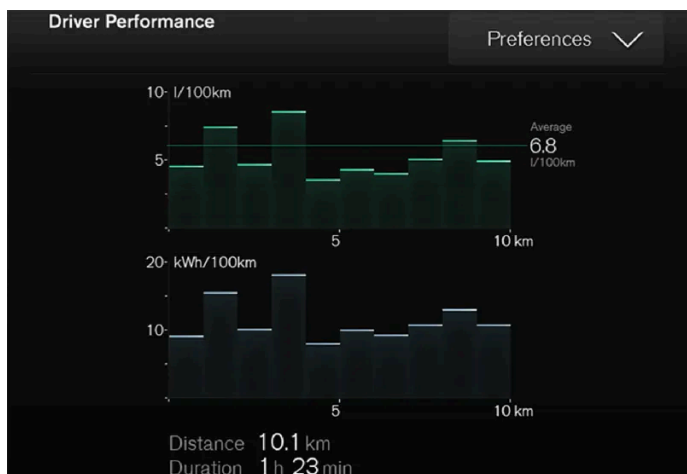

Στατιστικά στοιχεία ταξιδιού από τον υπολογιστή ταξιδιού ^[1].

^[1] Η εικόνα είναι απλοποιημένη - τα εξαρτήματα μπορεί να διαφέρουν ανάλογα με το μοντέλο του αυτοκινήτου.

4.1.2.5. Ρυθμίσεις για τα στατιστικά διαδρομής

Μηδενίστε ή προσαρμόστε τις ρυθμίσεις για τα στατιστικά διαδρομής.

- 1 Ανοίξτε την εφαρμογή **Απόδοση οδηγού** στην προβολή εφαρμογών για να εμφανιστούν τα στατιστικά διαδρομής.



- 2 Πατήστε **Προτιμήσεις** για να

- αλλάξετε την κλίμακα του γραφήματος. Επιλέξτε ανάλυση 1, 10 ή 100 km/miles για τη ράβδο.
- μηδενίζονται τα δεδομένα μετά από κάθε διαδρομή. Πραγματοποιείται όταν το αυτοκίνητο έχει παραμείνει σε στάση περισσότερο από 4 ώρες.
- μηδενιστούν τα δεδομένα για την τρέχουσα διαδρομή.

Το περιεχόμενο του παρόντος εγχειριδίου αντιπροσωπεύει την κατάσταση του εγχειριδίου χρήσης κατά τη στιγμή της εκτύπωσης και ενδέχεται να μην είναι απόλυτα έγκυρο σε μελλοντικές περιπτώσεις. Για περισσότερες πληροφορίες, ανατρέξτε στην πρώτη σελίδα για να δείτε ολόκληρη τη δήλωση αποποίησης ευθύνης.

Τα στατιστικά διαδρομής, η υπολογισμένη μέση κατανάλωση και ο συνολικός χρόνος οδήγησης μηδενίζονται πάντοτε ταυτόχρονα.

Μπορείτε να αλλάξετε τις μονάδες μέτρησης απόστασης, ταχύτητας, κ.λπ. από τις ρυθμίσεις συστήματος στην κεντρική οθόνη.

4.1.3. Οθόνη οδηγού

Στην οθόνη του οδηγού εμφανίζονται πληροφορίες για το αυτοκίνητο και την οδήγηση.

Η οθόνη του οδηγού περιλαμβάνει δείκτες, ενδεικτικές λυχνίες και προειδοποιητικές λυχνίες. Το περιεχόμενο της οθόνης του οδηγού εξαρτάται από τον εξοπλισμό του αυτοκινήτου, τις ρυθμίσεις και ποιες λειτουργίες είναι ενεργές τη συγκεκριμένη στιγμή.

Η οθόνη του οδηγού ενεργοποιείται μόλις ανοίξει κάποια πόρτα, δηλ. όταν ο διακόπτης ανάφλεξης βρίσκεται στη θέση 0. Η οθόνη του οδηγού σβήνει μετά από λίγο αν δεν χρησιμοποιηθεί. Μπορείτε να την επανενεργοποιήσετε με έναν από τους εξής τρόπους:

- Γυρίστε τον διακόπτη ανάφλεξης στη θέση I.
- Ανοίξτε μια από τις πόρτες.

Προειδοποίηση

Αν η οθόνη του οδηγού σβήσει, δεν ανάβει κατά την ενεργοποίηση/εκκίνηση ή είναι δυσανάγνωστη κατά ένα μέρος ή εντελώς, το αυτοκίνητο δεν πρέπει να χρησιμοποιείται. Πρέπει να επισκεφθείτε ένα συνεργείο αμέσως. Η Volvo συνιστά ένα εξουσιοδοτημένο συνεργείο της Volvo.

Προειδοποίηση

Σε περίπτωση βλάβης στην οθόνη του οδηγού, μπορεί να μην εμφανίζονται πληροφορίες π.χ. για τα φρένα, τους αερόσακους ή άλλα συστήματα ασφαλείας. Σε αυτή την περίπτωση, ο οδηγός δεν μπορεί να ελέγξει την κατάσταση των συστημάτων του αυτοκινήτου ή να λαμβάνει τις τρέχουσες προειδοποιήσεις και πληροφορίες.



Η εικόνα είναι απλοποιημένη - τα εξαρτήματα μπορεί να διαφέρουν ανάλογα με το μοντέλο του αυτοκινήτου.

Θέση στην οθόνη του οδηγού:

| Αριστερά | Στη μέση | Δεξιά |
|---|--|---|
| Ταχύμετρο | Ενδεικτικές και προειδοποιητικές λυχνίες | Στροφόμετρο/Δείκτης υβριδικής λειτουργίας ^[1] |
| Χιλιόμετρητής | Δείκτης εξωτερικής θερμοκρασίας | Ένδειξη αλλαγής σχέσεων |
| Χιλιόμετρητής ^[2] | Ρολόι | Πρόγραμμα οδήγησης |
| Πληροφορίες Cruise control και ρυθμιστή ταχύτητας | Μηνύματα, σε ορισμένες περιπτώσεις με γραφικά | Δείκτης καυσίμου |
| Πληροφορίες οδικής σήμανσης* | Πληροφορίες για τις πόρτες και τις ζώνες ασφαλείας | Δείκτης υβριδικής μπαταρίας |
| – | Κατάσταση φόρτισης | Αυτονομία |
| – | Ηχοσύστημα | Αυτονομία μπαταρίας |
| – | Χάρτης πλοήγησης* | Στιγμιαία κατανάλωση καυσίμου |
| – | Τηλέφωνο | Μενού εφαρμογών (ενεργοποιείται μέσω των χειριστηρίων στο τιμόνι) |
| – | Φωνητική αναγνώριση | – |

Δυναμικό σύμβολο



Το δυναμικό σύμβολο στη βασική του μορφή.

Το περιεχόμενο του παρόντος εγχειριδίου αντιπροσωπεύει την κατάσταση του εγχειριδίου χρήσης κατά τη στιγμή της εκτύπωσης και ενδέχεται να μην είναι απόλυτα έγκυρο σε μελλοντικές περιπτώσεις. Για περισσότερες πληροφορίες, ανατρέξτε στην πρώτη σελίδα για να δείτε ολόκληρη τη δήλωση αποποίησης ευθύνης.

Στο κέντρο της οθόνης οδηγού υπάρχει ένα δυναμικό σύμβολο που αλλάζει εμφάνιση ανάλογα τον τύπο του μηνύματος. Ένα πορτοκαλί ή κόκκινο σημάδι γύρω από το σύμβολο δηλώνει τον βαθμό σοβαρότητας ενός μηνύματος ενημέρωσης ή προειδοποίησης.



Παράδειγμα ενδεικτικής λυχνίας.

Με μια κινούμενη εικόνα, το βασικό σχήμα μπορεί να αναπαραστήσει γραφικά πού βρίσκεται το πρόβλημα ή για να αποσαφηνίσει τις πληροφορίες.



Το σύμβολο στην οθόνη του οδηγού αλλάζει σχήμα.

[1] Ανάλογα με το επιλεγμένο πρόγραμμα οδήγησης.

[2] Συνολική διανυθείσα απόσταση.

* Προαιρετικός εξοπλισμός/αξεσουάρ.

4.1.4. Ρυθμίσεις οθόνης οδηγού

Οι ρυθμίσεις για τις επιλογές εμφάνισης της οθόνης του οδηγού μπορούν να γίνουν μέσω του μενού εφαρμογών στην οθόνη του οδηγού και μέσω του μενού ρυθμίσεων στην κεντρική οθόνη.

Ρυθμίσεις μέσω του μενού εφαρμογών στην οθόνη του οδηγού



Η εικόνα είναι απλοποιημένη - τα εξαρτήματα μπορεί να διαφέρουν ανάλογα με το μοντέλο του αυτοκινήτου.

Το μενού εφαρμογών ανοίγει και μπορείτε να το χειριστείτε από τα δεξιά χειριστήρια στο τιμόνι.

Στο μενού εφαρμογών, μπορείτε να επιλέξετε ποιες πληροφορίες θα εμφανίζονται στην οθόνη του οδηγού

- Υπολογιστής ταξιδιού
- ηχοσύστημα
- Τηλέφωνο
- σύστημα πλοήγησης*.

Ρυθμίσεις μέσω της κεντρικής οθόνης

Επιλογή τύπου πληροφοριών

- 1 Πατήστε **Ρυθμίσεις** στην επάνω προβολή στην κεντρική οθόνη.
- 2 Πατήστε **My Car** → **Οθόνες** → **Πληροφορίες στην Οθόνη οδηγού**.
- 3 Επιλέξτε τι θέλετε να εμφανίζεται στο φόντο:
 - **Να μην εμφανίζ.** πληροφορίες στο παρασκ.
 - **Εμφάνιση πληροφ.** για τρέχοντα media
 - **Εμφάνιση χάρτη** ακόμη κι αν δεν έχει οριστεί διαδρομή

Επιλογή θέματος

- 1 Πατήστε **Ρυθμίσεις** στην επάνω προβολή στην κεντρική οθόνη.
- 2 Πατήστε **My Car** → **Οθόνες** → **Θέματα οθόνης**

Το περιεχόμενο του παρόντος εγχειριδίου αντιπροσωπεύει την κατάσταση του εγχειριδίου χρήσης κατά τη στιγμή της εκτύπωσης και ενδέχεται να μην είναι απόλυτα έγκυρο σε μελλοντικές περιπτώσεις. Για περισσότερες πληροφορίες, ανατρέξτε στην πρώτη σελίδα για να δείτε ολόκληρη τη δήλωση αποποίησης ευθύνης.

3 Επιλέξτε ένα θέμα (εμφάνιση) για την οθόνη του οδηγού:

- Glass
- Minimalistic
- Performance
- Chrome Rings

Επιλογή γλώσσας

1 Πατήστε **Ρυθμίσεις** στην επάνω προβολή στην κεντρική οθόνη.

2 Πατήστε **Σύστημα** → **Γλώσσες και μονάδες μέτρησης συστήματος** → **Γλώσσα συστήματος** για να επιλέξετε γλώσσα.

➤ Η αλλαγή επηρεάζει τη γλώσσα σε όλες τις οθόνες.

Αυτές οι ρυθμίσεις είναι προσωπικές και αποθηκεύονται αυτόματα στο ενεργό προφίλ οδηγού.

* Προαιρετικός εξοπλισμός/αξεσουάρ.

4.1.5. Άδεια χρήσης για την οθόνη του οδηγού

Η άδεια αποτελεί σύμβαση που παρέχει το δικαίωμα χειρισμού μιας συγκεκριμένης λειτουργίας ή το δικαίωμα χρήσης του δικαιώματος ενός τρίτου σύμφωνα με τους όρους και τις προϋποθέσεις της σύμβασης. Το παρακάτω κείμενο συνιστά τη σύμβαση της Volvo με τον κατασκευαστή ή τον σχεδιαστή και παρατίθεται στα Αγγλικά.

Freetype Project License

3rd Party Software Disclaimers and License Agreements Confidential ID 06-00004-004 39 / 75 Revision 06.00A, 2015-06-09 2006-Jan-27 Copyright 1996-2002, 2006 by David Turner, Robert Wilhelm, and Werner Lemberg.

Introduction

The FreeType Project is distributed in several archive packages; some of them may contain, in addition to the FreeType font engine, various tools and contributions which rely on, or relate to, the FreeType Project. This license applies to all files found in such packages, and which do not fall under their own explicit license. The license affects thus the FreeType font engine, the test programs, documentation and makefiles, at the very least. This license was inspired by the BSD, Artistic, and IJG (Independent JPEG Group) licenses, which all encourage inclusion and use of free software in commercial and freeware products alike. As a consequence, its main points are that: o We don't promise that this software works. However, we will be interested in any kind of bug reports. ('as is' distribution) o You can use this software for whatever you want, in parts or full form, without having to pay us. ('royalty-free' usage) o You may not pretend that you wrote this software. If you use it, or only parts of it, in a program,

Το περιεχόμενο του παρόντος εγχειριδίου αντιπροσωπεύει την κατάσταση του εγχειριδίου χρήσης κατά τη στιγμή της εκτύπωσης και ενδέχεται να μην είναι απόλυτα έγκυρο σε μελλοντικές περιπτώσεις. Για περισσότερες πληροφορίες, ανατρέξτε στην πρώτη σελίδα για να δείτε ολόκληρη τη δήλωση αποποίησης ευθύνης.

you must acknowledge somewhere in your documentation that you have used the FreeType code. (‘credits’) We specifically permit and encourage the inclusion of this software, with or without modifications, in commercial products. We disclaim all warranties covering The FreeType Project and assume no liability related to The FreeType Project. Finally, many people asked us for a preferred form for a credit/disclaimer to use in compliance with this license. We thus encourage you to use the following text:

"Portions of this software are copyright © 2013 The FreeType Project (www.freetype.org). All rights reserved."

Legal Terms

0. Definitions – Throughout this license, the terms ‘package’, ‘FreeType Project’, and ‘FreeType archive’ refer to the set of files originally distributed by the authors (David Turner, Robert Wilhelm, and Werner Lemberg) as the ‘FreeType Project’, be they named as alpha, beta or final release. ‘You’ refers to the licensee, or person using the project, where ‘using’ is a generic term including compiling the project’s source code as well as linking it to form a ‘program’ or ‘executable’. This program is referred to as ‘a program using the FreeType engine’. This license applies to all files distributed in the original FreeType Project, including all source code, binaries and documentation, unless otherwise stated in the file in its original, unmodified form as distributed in the original archive. If you are unsure whether or not a particular file is covered by this license, you must contact us to verify this. The FreeType Project is copyright (C) 1996-2000 by David Turner, Robert Wilhelm, and Werner Lemberg. All rights reserved except as specified below.

1. No Warranty – THE FREETYPE PROJECT IS PROVIDED ‘AS IS’ WITHOUT WARRANTY OF ANY KIND, EITHER EXPRESS OR IMPLIED, INCLUDING, BUT NOT LIMITED TO, WARRANTIES OF MERCHANTABILITY AND FITNESS FOR A PARTICULAR PURPOSE. IN NO EVENT WILL ANY OF THE AUTHORS OR COPYRIGHT HOLDERS BE LIABLE FOR ANY DAMAGES CAUSED BY THE USE OR THE INABILITY TO USE, OF THE FREETYPE PROJECT. ’

2. Redistribution – This license grants a worldwide, royalty-free, perpetual and irrevocable right and license to use, execute, perform, compile, display, copy, create derivative works of, distribute and sublicense the FreeType Project (in both source and object code forms) and derivative works thereof for any purpose; and to authorize others to exercise some or all of the rights granted herein, subject to the following conditions: o Redistribution of source code must retain this license file (‘FTL.TXT’) unaltered; any additions, deletions or changes to the original files must be clearly indicated in accompanying documentation. The copyright notices of the unaltered, original files must be preserved in all copies of source files. o Redistribution in binary form must provide a disclaimer that states that the software is based in part of the work of the FreeType Team, in the distribution documentation. We also encourage you to put an URL to the FreeType web page in your documentation, though this isn’t mandatory. These conditions apply to any software derived from or based on the FreeType Project, not just the unmodified files. If you use our work, you must acknowledge us. However, no fee need be paid to us.

3. Advertising – Neither the FreeType authors and contributors nor you shall use the name of the other for commercial, advertising, or promotional purposes without specific prior written permission. We suggest, but do not require, that you use one or more of the following phrases to refer to this software in your documentation or advertising materials: ‘FreeType Project’, ‘FreeType Engine’, ‘FreeType library’, or ‘FreeType Distribution’. As you have not signed this license, you are not required to accept it. However, as the FreeType Project is copyrighted material, only this license, or another one contracted with the authors, grants you the right to use, distribute, and modify it. Therefore, by using, distributing, or modifying the FreeType Project, you indicate that you understand and accept all the terms of this license.

4. Contacts – There are two mailing lists related to FreeType: o freetype@nongnu.org. Discusses general use and applications of FreeType, as well as future and wanted additions to the library and distribution. If you are looking for support, start in this list if you haven’t found anything to help you in the documentation. o freetype-devel@nongnu.org. Discusses bugs, as well as engine internals, design issues, specific licenses, porting, etc. Our home page can be found at <http://www.freetype.org>

HarfBuzz / UCDN License

- Copyright © 2010,2011,2012 Google, Inc.
- Copyright © 2012 Mozilla Foundation

Το περιεχόμενο του παρόντος εγχειριδίου αντιπροσωπεύει την κατάσταση του εγχειριδίου χρήσης κατά τη στιγμή της εκτύπωσης και ενδέχεται να μην είναι απόλυτα έγκυρο σε μελλοντικές περιπτώσεις. Για περισσότερες πληροφορίες, ανατρέξτε στην πρώτη σελίδα για να δείτε ολόκληρη τη δήλωση αποποίησης ευθύνης.

- Copyright © 2011 Codethink Limited
- Copyright © 2008,2010 Nokia Corporation and/or its subsidiary(-ies)
- Copyright © 2009 Keith Stribley
- Copyright © 2009 Martin Hosken and SIL International
- Copyright © 2007 Chris Wilson
- Copyright © 2006 Behdad Esfahbod
- Copyright © 2005 David Turner
- Copyright © 2004,2007,2008,2009,2010 Red Hat, Inc.
- Copyright © 1998-2004 David Turner and Werner Lemberg

For full copyright notices consult the individual files in the package. Permission is hereby granted, without written agreement and without license or royalty fees, to use, copy, modify, and distribute this software and its documentation for any purpose, provided that the above copyright notice and the following two paragraphs appear in all copies of this software. IN NO EVENT SHALL THE COPYRIGHT HOLDER BE LIABLE TO ANY PARTY FOR DIRECT, INDIRECT, SPECIAL, INCIDENTAL, OR CONSEQUENTIAL DAMAGES ARISING OUT OF THE USE OF THIS SOFTWARE AND ITS DOCUMENTATION, EVEN IF THE COPYRIGHT HOLDER HAS BEEN ADVISED OF THE POSSIBILITY OF SUCH DAMAGE. THE COPYRIGHT HOLDER SPECIFICALLY DISCLAIMS ANY WARRANTIES, INCLUDING, BUT NOT LIMITED TO, THE IMPLIED WARRANTIES OF MERCHANTABILITY AND FITNESS FOR A PARTICULAR PURPOSE. THE SOFTWARE PROVIDED HEREUNDER IS ON AN "AS IS" BASIS, AND THE COPYRIGHT HOLDER HAS NO OBLIGATION TO PROVIDE MAINTENANCE, SUPPORT, UPDATES, ENHANCEMENTS, OR MODIFICATIONS.

Libunibreak License

This library is released under an open-source licence, the zlib/libpng licence. Please check the file LICENCE for details. Apart from using the algorithm, part of the code is derived from the data provided under <http://www.unicode.org/Public>. And the Unicode Terms of Use may apply: URL:<http://www.unicode.org/copyright.html>

LICENSE:

- Copyright (C) 2008-2012 Wu Yongwei <wuyongwei at gmail dot com>
- Copyright (C) 2012 Tom Hacoen <tom dot hacoen at samsung dot com>

This software is provided 'as-is', without any express or implied warranty. In no event will the author be held liable for any damages arising from the use of this software. Permission is granted to anyone to use this software for any purpose, including commercial applications, and to alter it and redistribute it freely, subject to the following restrictions:

1. The origin of this software must not be misrepresented; you must not claim that you wrote the original software. If you use this software in a product, an acknowledgement in the product documentation would be appreciated but is not required.
2. Altered source versions must be plainly marked as such, and must not be misrepresented as being the original software.
3. This notice may not be removed or altered from any source distribution.

Unicode Inc. License Agreement

EXHIBIT 1 UNICODE, INC. LICENSE AGREEMENT - DATA FILES AND SOFTWARE Unicode Data Files include all data files under the directories <http://www.unicode.org/Public/>, <http://www.unicode.org/reports/>, and <http://www.unicode.org/cldr/data/>. Unicode Software includes any source code published in the Unicode Standard or under the directories <http://www.unicode.org/Public/>, <http://www.unicode.org/reports/>, and <http://www.unicode.org/cldr/data/>.

NOTICE TO USER: Carefully read the following legal agreement. BY DOWNLOADING, INSTALLING, COPYING OR

Το περιεχόμενο του παρόντος εγχειριδίου αντιπροσωπεύει την κατάσταση του εγχειριδίου χρήσης κατά τη στιγμή της εκτύπωσης και ενδέχεται να μην είναι απόλυτα έγκυρο σε μελλοντικές περιπτώσεις. Για περισσότερες πληροφορίες, ανατρέξτε στην πρώτη σελίδα για να δείτε ολόκληρη τη δήλωση αποποίησης ευθύνης.

OTHERWISE USING UNICODE INC.'S DATA FILES ("DATA FILES"), AND/OR SOFTWARE ("SOFTWARE"), YOU UNEQUIVOCALLY ACCEPT, AND AGREE TO BE BOUND BY, ALL OF THE TERMS AND CONDITIONS OF THIS AGREEMENT. IF YOU DO NOT AGREE, DO NOT DOWNLOAD, INSTALL, COPY, DISTRIBUTE OR USE THE DATA FILES OR SOFTWARE. COPYRIGHT AND PERMISSION NOTICE Copyright © 1991-2010 Unicode, Inc. All rights reserved. Distributed under the Terms of Use in <http://www.unicode.org/copyright.html>. Permission is hereby granted, free of charge, to any person obtaining a copy of the Unicode data files and any associated documentation (the "Data Files") or Unicode software and any associated documentation (the "Software") to deal in the Data Files or Software without restriction, including without limitation the rights to use, copy, modify, merge, publish, distribute, and/or sell copies of the Data Files or Software, and to permit persons to whom the Data Files or Software are furnished to do so, provided that (a) the above copyright notice(s) and this permission notice appear with all copies of the Data Files or Software, (b) both the above copyright notice(s) and this permission notice appear in associated documentation, and (c) there is clear notice in each modified Data File or in the Software as well as in the documentation associated with the Data File(s) or Software that the data or software has been modified. THE DATA FILES AND SOFTWARE ARE PROVIDED "AS IS", WITHOUT WARRANTY OF ANY KIND, EXPRESS OR IMPLIED, INCLUDING BUT NOT LIMITED TO THE WARRANTIES OF MERCHANTABILITY, FITNESS FOR A PARTICULAR PURPOSE AND NONINFRINGEMENT OF THIRD PARTY RIGHTS. IN NO EVENT SHALL THE COPYRIGHT HOLDER OR HOLDERS INCLUDED IN THIS NOTICE BE LIABLE FOR ANY CLAIM, OR ANY SPECIAL INDIRECT OR CONSEQUENTIAL DAMAGES, OR ANY DAMAGES WHATSOEVER RESULTING FROM LOSS OF USE, DATA OR PROFITS, WHETHER IN AN ACTION OF CONTRACT, NEGLIGENCE OR OTHER TORTIOUS ACTION, ARISING OUT OF OR IN CONNECTION WITH THE USE OR PERFORMANCE OF THE DATA FILES OR SOFTWARE. Except as contained in this notice, the name of a copyright holder shall not be used in advertising or otherwise to promote the sale, use or other dealings in these Data Files or Software without prior written authorization of the copyright holder.

ZLIB Data Compression Library License Agreement

(C) 1995-2010 Jean-loup Gailly and Mark Adler This software is provided 'as-is', without any express or implied warranty. In no event will the authors be held liable for any damages arising from the use of this software. Permission is granted to anyone to use this software for any purpose, including commercial applications, and to alter it and redistribute it freely, subject to the following restrictions:

1. The origin of this software must not be misrepresented; you must not claim that you wrote the original software. If you use this software in a product, an acknowledgment in the product documentation would be appreciated but is not required.
2. Altered source versions must be plainly marked as such, and must not be misrepresented as being the original software.
3. This notice may not be removed or altered from any source distribution.

Jean-loup Gailly Mark Adler jloup@gzip.org madler@alumni.caltech.edu If you use the zlib library in a product, we would appreciate *not* receiving lengthy legal documents to sign. The sources are provided for free but without warranty of any kind. The library has been entirely written by Jean-loup Gailly and Mark Adler; it does not include third-party code. If you redistribute modified sources, we would appreciate that you include in the file ChangeLog history information documenting your changes. Please read the FAQ for more information on the distribution of modified source versions.

Άδεια GLEW (τροποποιημένη άδεια BSD)

The OpenGL Extension Wrangler Library

- Copyright (C) 2002-2008, Milan Ikits <milan.ikits@ieee.org>
- Copyright (C) 2002-2008, Marcelo E. Magallon <mmagallo@debian.org>
- Copyright (C) 2002, Lev Povalahev

All rights reserved.

Το περιεχόμενο του παρόντος εγχειριδίου αντιπροσωπεύει την κατάσταση του εγχειριδίου χρήσης κατά τη στιγμή της εκτύπωσης και ενδέχεται να μην είναι απόλυτα έγκυρο σε μελλοντικές περιπτώσεις. Για περισσότερες πληροφορίες, ανατρέξτε στην πρώτη σελίδα για να δείτε ολόκληρη τη δήλωση αποποίησης ευθύνης.

Redistribution and use in source and binary forms, with or without modification, are permitted provided that the following conditions are met: Redistributions of source code must retain the above copyright notice, this list of conditions and the following disclaimer. * Redistributions in binary form must reproduce the above copyright notice, this list of conditions and the following disclaimer in the documentation and/or other materials provided with the distribution. * The name of the author may be used to endorse or promote products derived from this software without specific prior written permission. THIS SOFTWARE IS PROVIDED BY THE COPYRIGHT HOLDERS AND CONTRIBUTORS "AS IS" AND ANY EXPRESS OR IMPLIED WARRANTIES, INCLUDING, BUT NOT LIMITED TO, THE IMPLIED WARRANTIES OF MERCHANTABILITY AND FITNESS FOR A PARTICULAR PURPOSE ARE DISCLAIMED. IN NO EVENT SHALL THE COPYRIGHT OWNER OR CONTRIBUTORS BE LIABLE FOR ANY DIRECT, INDIRECT, INCIDENTAL, SPECIAL, EXEMPLARY, OR CONSEQUENTIAL DAMAGES (INCLUDING, BUT NOT LIMITED TO, PROCUREMENT OF SUBSTITUTE GOODS OR SERVICES; LOSS OF USE, DATA, OR PROFITS; OR BUSINESS INTERRUPTION) HOWEVER CAUSED AND ON ANY THEORY OF LIABILITY, WHETHER IN CONTRACT, STRICT LIABILITY, OR TORT (INCLUDING NEGLIGENCE OR OTHERWISE) ARISING IN ANY WAY OUT OF THE USE OF THIS SOFTWARE, EVEN IF ADVISED OF THE POSSIBILITY OF SUCH DAMAGE.

4.1.6. Μενού εφαρμογών στην οθόνη του οδηγού

Το μενού εφαρμογών στην οθόνη του οδηγού παρέχει γρήγορη πρόσβαση στις λειτουργίες, που χρησιμοποιούνται συνήθως για ορισμένες εφαρμογές.



Η εικόνα είναι απλοποιημένη.

Αντί για την κεντρική οθόνη, μπορείτε να χρησιμοποιήσετε το μενού εφαρμογών στην οθόνη του οδηγού από τα χειριστήρια στη δεξιά πλευρά του τιμονιού. Το μενού εφαρμογών καθιστά ευκολότερη την εναλλαγή μεταξύ των διαφορετικών εφαρμογών ή των λειτουργιών εντός των εφαρμογών, χωρίς να χρειάζεται να αφήσετε το τιμόνι.

Λειτουργίες μενού εφαρμογών

Οι διαφορετικές εφαρμογές παρέχουν πρόσβαση σε διαφορετικούς τύπους λειτουργιών. Μπορείτε να χειρίζεστε τις παρακάτω εφαρμογές και τις σχετικές λειτουργίες τους από το μενού εφαρμογών:

| Εφαρμογή | Λειτουργίες |
|----------------------|---|
| Υπολογιστής ταξιδιού | Επιλογή χιλιομετρική, επιλογή περιεχομένου που εμφανίζεται στην οθόνη του οδηγού, κ.λπ. |
| Ηχοσύστημα | Επιλογή ενεργής πηγής για το media player. |
| Τηλέφωνο | Κλήση μιας επαφής από τη λίστα κλήσεων. |

Το περιεχόμενο του παρόντος εγχειριδίου αντιπροσωπεύει την κατάσταση του εγχειριδίου χρήσης κατά τη στιγμή της εκτύπωσης και ενδέχεται να μην είναι απόλυτα έγκυρο σε μελλοντικές περιπτώσεις. Για περισσότερες πληροφορίες, ανατρέξτε στην πρώτη σελίδα για να δείτε ολόκληρη τη δήλωση αποποίησης ευθύνης.

| Εφαρμογή | Λειτουργίες |
|----------|--------------------------------------|
| Πλοήγηση | Καθοδήγηση προς τον προορισμό, κ.λπ. |

4.1.7. Διαχείριση του μενού εφαρμογών στην οθόνη του οδηγού

Ο χειρισμός του μενού εφαρμογών στην οθόνη του οδηγού πραγματοποιείται από τα δεξιά χειριστήρια στο τιμόνι.



Το μενού εφαρμογών και τα δεξιά χειριστήρια στο τιμόνι. Η εικόνα είναι απλοποιημένη.

- ❶ Άνοιγμα/κλείσιμο
- ❷ Αριστερά/δεξιά
- ❸ Επάνω/κάτω
- ❹ Επιβεβαίωση

Άνοιγμα/κλείσιμο του μενού εφαρμογών

- 1 Πατήστε άνοιγμα/κλείσιμο (1).
- > Το μενού εφαρμογών ανοίγει/κλείνει.

i Σημείωση

Το μενού εφαρμογών δεν μπορεί να ανοίξει, όταν στην οθόνη του οδηγού υπάρχει μη επιβεβαιωμένο μήνυμα. Πρέπει να επιβεβαιώσετε το μήνυμα, για να μπορέσει να ανοίξει το μενού εφαρμογών.

Το μενού εφαρμογών κλείνει αυτόματα αν δεν πατηθεί κανένα κουμπί ή αν έχουν ενεργοποιηθεί συγκεκριμένες επιλογές.

Το περιεχόμενο του παρόντος εγχειριδίου αντιπροσωπεύει την κατάσταση του εγχειριδίου χρήσης κατά τη στιγμή της εκτύπωσης και ενδέχεται να μην είναι απόλυτα έγκυρο σε μελλοντικές περιπτώσεις. Για περισσότερες πληροφορίες, ανατρέξτε στην πρώτη σελίδα για να δείτε ολόκληρη τη δήλωση αποποίησης ευθύνης.

Περιήγηση και επιλογή στο μενού εφαρμογών:









- 1 Μπορείτε να περιηγηθείτε στις διάφορες εφαρμογές, πατώντας το αριστερό ή το δεξιό βέλος (2).
 - > Οι λειτουργίες για την προηγούμενη/επόμενη εφαρμογή εμφανίζονται στο μενού εφαρμογών.
- 2 Για να περιηγηθείτε στις λειτουργίες για την επιλεγμένη εφαρμογή, πατήστε πάνω ή κάτω (3).
- 3 Επιβεβαιώστε ή μαρκάρετε μια επιλογή για τη λειτουργία πατώντας στην επιβεβαίωση (4).
 - > Η λειτουργία ενεργοποιείται και για ορισμένες επιλογές το μενού εφαρμογών στη συνέχεια κλείνει.

Αν ανοίξετε το μενού εφαρμογών ξανά, ανοίγει στα δεξιά των λειτουργιών για τη λειτουργία που επιλέχθηκε πιο πρόσφατα.

4.1.8. Ενδεικτικές και προειδοποιητικές λυχνίες











Οι ενδεικτικές και προειδοποιητικές λυχνίες ειδοποιούν τον οδηγό ότι μια λειτουργία έχει ενεργοποιηθεί, ότι ένα σύστημα βρίσκεται σε λειτουργία ή ότι έχει προκύψει κάποιο πρόβλημα ή σοβαρό σφάλμα.

Κόκκινες λυχνίες



| | |
|---|--|
|  | Προειδοποίηση Η κόκκινη προειδοποιητική λυχνία ανάβει, αν ανιχνευτεί βλάβη που μπορεί να επηρεάσει την ασφάλεια ή τη διευθυντικότητα του αυτοκινήτου. Στην οθόνη του οδηγού εμφανίζεται ταυτόχρονα ένα επεξηγηματικό κείμενο. Η προειδοποιητική λυχνία μπορεί επίσης να ανάψει σε συνδυασμό με άλλες λυχνίες. |
|  | Υπενθύμιση ζώνης ασφαλείας Ανάβει ή αναβοσβήνει όταν κάποιος από τους επιβαίνοντες δεν φορά ζώνη ασφαλείας. |
|  | Αερόσακοι Έχει ανιχνευτεί βλάβη σε οποιοδήποτε από τα συστήματα ασφαλείας του αυτοκινήτου. Διαβάστε το μήνυμα στην οθόνη του οδηγού και απευθυνθείτε σε ένα συνεργείο. Η Volvo συνιστά να απευθυνθείτε σε ένα εξουσιοδοτημένο συνεργείο της Volvo. |
|  | Βλάβη στο σύστημα πέδησης Έχει σημειωθεί βλάβη στο σύστημα πέδησης. Διαβάστε το μήνυμα στην οθόνη του οδηγού και απευθυνθείτε σε ένα συνεργείο. Η Volvo συνιστά να απευθυνθείτε σε ένα εξουσιοδοτημένο συνεργείο της Volvo. |
|  | Χειρόφρενο Λυχνία συνεχώς αναμμένη: το χειρόφρενο είναι ενεργοποιημένο. Αναβοσβήνει: έχει σημειωθεί βλάβη στο χειρόφρενο. Διαβάστε το μήνυμα στην οθόνη του οδηγού. |
|  | Βλάβες στο ηλεκτρικό σύστημα Έχει σημειωθεί βλάβη στο ηλεκτρικό σύστημα. Διαβάστε το μήνυμα στην οθόνη του οδηγού και απευθυνθείτε σε ένα συνεργείο. Η Volvo συνιστά να απευθυνθείτε σε ένα εξουσιοδοτημένο συνεργείο της Volvo. |
|  | Υψηλή θερμοκρασία κινητήρα Η θερμοκρασία του κινητήρα είναι πολύ υψηλή. Διαβάστε το μήνυμα στην οθόνη του οδηγού. |
|  | Κίνδυνος σύγκρουσης Το City Safety προειδοποιεί για κίνδυνο σύγκρουσης με άλλα οχήματα, πεζούς, ποδηλάτες ή μεγάλα ζώα. |

| | |
|---|--|
|  | <p>Χαμηλή πίεση λαδιού Η πίεση λαδιού του κινητήρα είναι πολύ χαμηλή. Σβήστε αμέσως τον κινητήρα και ελέγξτε τη στάθμη λαδιού στον κινητήρα. Συμπληρώστε λάδι, αν είναι απαραίτητο. Αν η λυχνία ανάβει ενώ η στάθμη λαδιού είναι κανονική, διαβάστε το μήνυμα στην οθόνη και απευθυνθείτε σε ένα συνεργείο. Η Volvo συνιστά να απευθυνθείτε σε ένα εξουσιοδοτημένο συνεργείο της Volvo.</p> |
|---|--|





Πορτοκαλί λυχνίες

| | |
|---|---|
|  | <p>Πληροφορία Έχει σημειωθεί βλάβη σε ένα από τα συστήματα του αυτοκινήτου. Διαβάστε το μήνυμα στην οθόνη του οδηγού. Η πληροφοριακή λυχνία μπορεί επίσης να ανάψει σε συνδυασμό με άλλες λυχνίες.</p> |
|  | <p>Βλάβη στο σύστημα πέδησης Έχει σημειωθεί βλάβη στο σύστημα πέδησης. Διαβάστε το μήνυμα στην οθόνη του οδηγού.</p> |
|  | <p>Βλάβη στο σύστημα ABS Το σύστημα είναι απενεργοποιημένο. Το κανονικό σύστημα πέδησης του αυτοκινήτου συνεχίζει να λειτουργεί, αλλά χωρίς τη λειτουργία ABS.</p> |
|  | <p>Σύστημα εκπομπών καυσαερίων Βλάβη στο σύστημα εκπομπών καυσαερίων. Οδηγήστε μέχρι ένα συνεργείο για έλεγχο. Η Volvo συνιστά να απευθυνθείτε σε ένα εξουσιοδοτημένο συνεργείο της Volvo.</p> |
|  | <p>Πίσω φώτα ομίχλης Το πίσω φως ομίχλης είναι αναμμένο.</p> |
|  | <p>Σύστημα επιτήρησης πίεσης ελαστικών Χαμηλή πίεση ελαστικών. Αν υπάρχει βλάβη στο σύστημα επιτήρησης πίεσης ελαστικών, η λυχνία αναβοσβήνει επί 1 λεπτό περίπου και στη συνέχεια παραμένει σταθερά αναμμένη. Η βλάβη μπορεί να έγκειται στο γεγονός ότι το σύστημα δεν μπορεί να ανιχνεύσει ή να προειδοποιήσει για χαμηλή πίεση ελαστικών όπως θα έπρεπε.</p> |
|  | <p>Βλάβη στο σύστημα των προβολέων Έχει σημειωθεί βλάβη στο σύστημα προβολέων. Διαβάστε το μήνυμα στην οθόνη του οδηγού.</p> |
|  | <p>Lane assistance Η λειτουργία Lane assistance προειδοποιεί/παρεμβαίνει.</p> |
|  | <p>Μειωμένες επιδόσεις Προσωρινή βλάβη στο σύστημα μετάδοσης κίνησης. Διαβάστε το μήνυμα στην οθόνη του οδηγού.</p> |
|  | <p>Σύστημα ευστάθειας Λυχνία συνεχώς αναμμένη: έχει σημειωθεί βλάβη στο σύστημα. Αναβοσβήνει: το σύστημα λειτουργεί.</p> |
|  | <p>Σύστημα ευστάθειας, πρόγραμμα λειτουργίας Sport Το πρόγραμμα Sport είναι επιλεγμένο.</p> |





Μπλε λυχνίες

| | |
|---|---|
|  | <p>Ενεργή μεγάλη σκάλα Η ενεργή μεγάλη σκάλα είναι ενεργοποιημένη και αναμμένη.</p> |
|  | <p>Μεγάλη σκάλα Η μεγάλη σκάλα είναι αναμμένη.</p> |

Πράσινες λυχνίες

| | |
|---|--|
|  | Αυτόματη πέδηση Η λειτουργία είναι ενεργοποιημένη και το φρένο πορείας ή το χειρόφρενο επτενεργεί. |
|  | Μπροστινά φώτα ομίχλης Το μπροστινό φως ομίχλης είναι αναμμένο. |
|  | Φώτα θέσης Τα φώτα θέσης είναι αναμμένα. |
|  | Αριστερό και δεξί φλας Το φλας είναι αναμμένο. |

Λευκές/γκρι σύμβολα

| | |
|---|--|
|  | Ενεργή μεγάλη σκάλα Η ενεργή μεγάλη σκάλα είναι ενεργοποιημένη, αλλά δεν ανάβει. |
|  | Προκαταρκτικός κλιματισμός Κινητήρας και καλοριφέρ χώρου επιβατών/προκλιματισμός του αυτοκινήτου. |
|  | Lane assistance Λευκή λυχνία: Η λειτουργία Lane assistance είναι ενεργοποιημένη και οι διαγραμμίσεις του οδοστρώματος ανιχνεύονται. Γκρι λυχνία: Η λειτουργία Lane assistance είναι ενεργοποιημένη αλλά οι διαγραμμίσεις του οδοστρώματος δεν ανιχνεύονται. |
|  | Αισθητήρας βροχής Ο αισθητήρας βροχής είναι ενεργοποιημένος. |

4.1.9. Μηνύματα στην οθόνη του οδηγού

Στην οθόνη του οδηγού μπορούν να εμφανίζονται μηνύματα που ενημερώνουν ή βοηθούν τον οδηγό σε περίπτωση διαφορετικών συμβάντων.



Παραδείγματα μηνυμάτων στην οθόνη του οδηγού. Η εικόνα είναι απλοποιημένη - τα εξαρτήματα μπορεί να διαφέρουν ανάλογα με το μοντέλο του αυτοκινήτου.

Στην οθόνη του οδηγού εμφανίζονται μηνύματα υψηλής προτεραιότητας για τον οδηγό.

Τα μηνύματα μπορούν να εμφανίζονται σε διαφορετικά σημεία της οθόνης του οδηγού, ανάλογα ποιες πληροφορίες εμφανίζονται τη συγκεκριμένη στιγμή. Μετά από λίγο, ή όταν ο οδηγός έχει επιβεβαιώσει το μήνυμα/προβεί σε κατάλληλη ενέργεια αν χρειάζεται, το μήνυμα σταματά να εμφανίζεται στην οθόνη του οδηγού. Αν ένα μήνυμα χρειάζεται να αποθηκευτεί, τοποθετείται στην εφαρμογή **Κατάσταση Αυτοκινήτου**, η οποία ανοίγει από την προβολή εφαρμογών στην κεντρική οθόνη.

Η σύνταξη του μηνύματος μπορεί να διαφέρει και μπορεί να εμφανίζεται μαζί με γραφικά, σύμβολα ή κουμπιά για την επιβεβαίωση του μηνύματος ή την αποδοχή ενός αιτήματος, για παράδειγμα.

Μηνύματα σέρβις

Παρακάτω παρατίθενται ορισμένα σημαντικά μηνύματα σέρβις και η σημασία τους.

| Μήνυμα | Ερμηνεία |
|---|---|
| Σταματήστε σε ασφαλές σημείο ^[1] | Σταματήστε και σβήστε τον κινητήρα. Σοβαρός κίνδυνος ζημιάς - συμβουλευτείτε ένα συνεργείο ^[2] . |
| Σβήστε τον κινητήρα ^[1] | Σταματήστε και σβήστε τον κινητήρα. Σοβαρός κίνδυνος ζημιάς - συμβουλευτείτε ένα συνεργείο ^[2] . |
| Σέρβις επείγον. Μεταβείτε σε συνεργείο ^[1] | Απευθυνθείτε σε ένα συνεργείο ^[2] ώστε το αυτοκίνητο να ελεγχθεί αμέσως. |
| Απαιτείται σέρβις ^[1] | Απευθυνθείτε σε ένα συνεργείο ^[2] ώστε το αυτοκίνητο να ελεγχθεί το συντομότερο δυνατό. |
| Τακτική συντήρηση Ώρα για ραντεβού για συντήρηση | Ώρα για το προγραμματισμένο σέρβις - απευθυνθείτε σε ένα συνεργείο ^[2] . Εμφανίζεται πριν από την ημερομηνία επόμενου σέρβις. |
| Τακτική συντήρηση Ώρα για συντήρηση | Ώρα για το προγραμματισμένο σέρβις - απευθυνθείτε σε ένα συνεργείο ^[2] . Εμφανίζεται στην ημερομηνία επόμενου σέρβις. |
| Τακτική συντήρηση Η προγραμματισμένη συντήρηση έχει παρέλθει | Ώρα για το προγραμματισμένο σέρβις - απευθυνθείτε σε ένα συνεργείο ^[2] . Εμφανίζεται όταν η ημερομηνία για σέρβις έχει παρέλθει. |
| Προσωρινά απενεργογ. ^[1] | Μια λειτουργία έχει απενεργοποιηθεί προσωρινά και επαναρυθμίζεται αυτόματα ενώ οδηγείτε ή μετά από την επόμενη εκκίνηση του κινητήρα. |

^[1] Τμήμα μηνύματος, εμφανίζεται μαζί με πληροφορίες σχετικά με το πού έχει εμφανιστεί το πρόβλημα.

Το περιεχόμενο του παρόντος εγχειριδίου αντιπροσωπεύει την κατάσταση του εγχειριδίου χρήσης κατά τη στιγμή της εκτύπωσης και ενδέχεται να μην είναι απόλυτα έγκυρο σε μελλοντικές περιπτώσεις. Για περισσότερες πληροφορίες, ανατρέξτε στην πρώτη σελίδα για να δείτε ολόκληρη τη δήλωση αποποίησης ευθύνης.

[2] Συνιστάται να απευθυνθείτε σε ένα εξουσιοδοτημένο συνεργείο της Volvo.

4.1.10. Ημερομηνία και ώρα

Το ρολόι εμφανίζεται τόσο στην οθόνη του οδηγού όσο και στην κεντρική οθόνη.

Θέση του ρολογιού



Σε ορισμένες περιπτώσεις, τα μηνύματα και οι πληροφορίες μπορεί να καλύπτουν το ρολόι στην οθόνη του οδηγού.

Στην κεντρική οθόνη, το ρολόι βρίσκεται στην επάνω δεξιά πλευρά της γραμμής κατάστασης.

Ρυθμίσεις ημερομηνίας και ώρας

- 1 Επιλέξτε **Ρυθμίσεις** → **Σύστημα** → **Ημερομηνία και Ώρα** στην επάνω προβολή της κεντρικής οθόνης για να αλλάξετε τις ρυθμίσεις για την ώρα και τη μορφή της ημερομηνίας.

Για να ρυθμίσετε την ημερομηνία και την ώρα, πατήστε το πάνω και κάτω βέλος στην οθόνη αφής.

Αυτόματη ρύθμιση για αυτοκίνητα με GPS

Όταν το αυτοκίνητο διαθέτει σύστημα πλοήγησης, μπορείτε να επιλέξετε **Αυτόματη ρύθμιση ώρας**. Τότε η ζώνη ώρας ρυθμίζεται αυτόματα με βάση τη θέση του αυτοκινήτου. Σε ορισμένους τύπους συστημάτων πλοήγησης, η τρέχουσα θέση (χώρα) πρέπει επίσης να οριστεί για να προκύψει η σωστή ζώνη ώρας. Αν δεν επιλέξετε **Αυτόματη ρύθμιση ώρας**, μπορείτε να ρυθμίσετε την ώρα και τα δεδομένα με το πάνω ή κάτω βέλος στην οθόνη αφής.

Θερινή ώρα

Σε ορισμένες χώρες, υπάρχει η δυνατότητα επιλογής της ρύθμισης **Αυτόματη θερινή ώρα** για αυτόματη ρύθμιση της θερινής ώρας. Σε άλλες χώρες, η ρύθμιση **Θερινή ώρα** μπορεί να επιλεγεί χειροκίνητα.

Το περιεχόμενο του παρόντος εγχειριδίου αντιπροσωπεύει την κατάσταση του εγχειριδίου χρήσης κατά τη στιγμή της εκτύπωσης και ενδέχεται να μην είναι απόλυτα έγκυρο σε μελλοντικές περιπτώσεις. Για περισσότερες πληροφορίες, ανατρέξτε στην πρώτη σελίδα για να δείτε ολόκληρη τη δήλωση αποποίησης ευθύνης.

Αν η μπαταρία έχει αποσυνδεθεί

Αν το ρολόι έχει επαναρυθμιστεί μετά την αποσύνδεση της μπαταρίας του αυτοκινήτου, π.χ. μετά από επίσκεψη σε συνεργείο για σέρβις, μπορεί να χρειαστεί να ρυθμίσετε ξανά την ώρα στο ρολόι. Αν η ώρα δεν έχει ρυθμιστεί, μπορεί να επηρεαστεί η σύνδεση του αυτοκινήτου στο διαδίκτυο.

4.2. Κεντρική οθόνη

4.2.1. Ρυθμίσεις

4.2.1.1. Επαναρύθμιση των δεδομένων χρήστη για αλλαγή κατόχου

Όταν αλλάξει ο κάτοχος του αυτοκινήτου, οι ρυθμίσεις στοιχείων χρήστη και συστήματος πρέπει να επανέλθουν στις εργοστασιακές ρυθμίσεις.

Μπορείτε να αλλάξετε τις ρυθμίσεις στο αυτοκίνητο σε διαφορετικά επίπεδα. Επαναφέρετε όλες τις ρυθμίσεις στοιχείων χρήστη και συστήματος στις αρχικές εργοστασιακές ρυθμίσεις σε περίπτωση αλλαγής κατόχου του αυτοκινήτου. Σε περίπτωση αλλαγής κατόχου του αυτοκινήτου, είναι σημαντικό να αλλάξει και ο κάτοχος της υπηρεσίας Volvo On Call*.

* Προαιρετικός εξοπλισμός/αξεσουάρ.

4.2.1.2. Άλλες ρυθμίσεις στην επάνω προβολή της κεντρικής οθόνης

Μπορείτε να αλλάξετε τις ρυθμίσεις και τις πληροφορίες για πολλές από τις λειτουργίες του αυτοκινήτου από την κεντρική οθόνη.

- 1 Για να ανοίξει η επάνω προβολή, πατήστε στην καρτέλα στο επάνω μέρος ή σύρετε/σαρώστε από πάνω προς τα κάτω κατά πλάτος της οθόνης.

2 Πατήστε **Ρυθμίσεις** για να ανοίξει το μενού ρυθμίσεων.

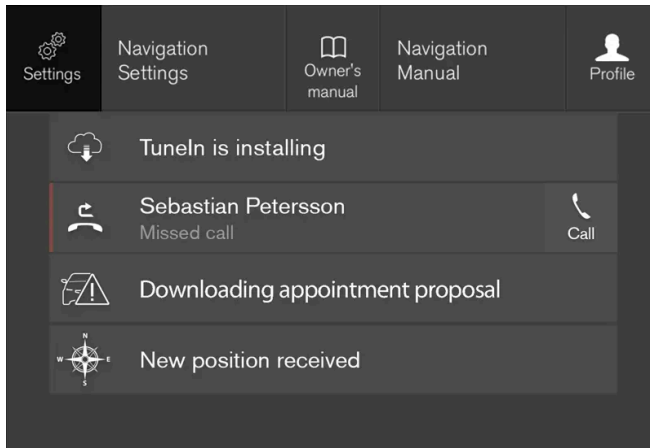

Επάνω προβολή με κουμπί για τις **Ρυθμίσεις**.

3 Πατήστε σε μια από τις κατηγορίες και τις υποκατηγορίες για να περιηγηθείτε στην απαιτούμενη ρύθμιση.

4 Αλλάξτε μία ή περισσότερες ρυθμίσεις. Κάθε ρύθμιση αλλάζει με διαφορετικό τρόπο.

> Οι αλλαγές αποθηκεύονται αμέσως.

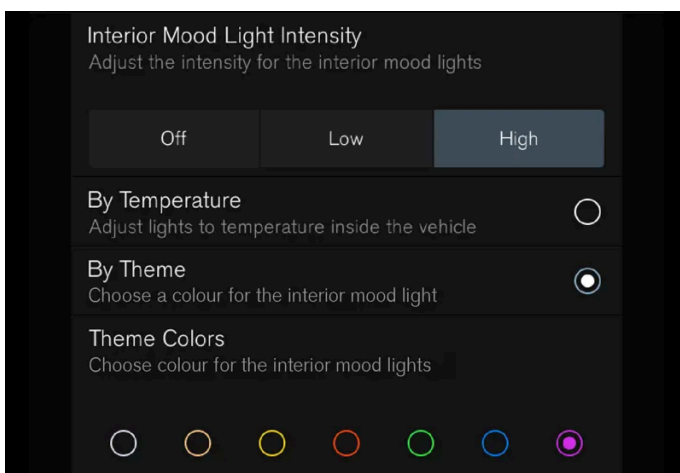

Υποκατηγορία στο μενού ρυθμίσεων με διαφορετικούς τύπους ρυθμίσεων (εδώ, κουμπί πολλαπλών επιλογών και κουμπιά επιλογών).

4.2.1.3. Μηδενισμός ρυθμίσεων στην κεντρική οθόνη

Υπάρχει η δυνατότητα να επαναφέρετε αμέσως στις προεπιλεγμένες τιμές όλες τις ρυθμίσεις που έχετε ορίσει στο μενού στην κεντρική οθόνη.

Δύο είδη μηδενισμού

Υπάρχουν δύο διαφορετικοί τρόποι επαναφοράς των ρυθμίσεων στο μενού ρυθμίσεων:

- **Επαναφορά στις εργοστασιακές ρυθμίσεις** - διαγράφει όλα τα δεδομένα και τα αρχεία και επαναφέρει όλες τις ρυθμίσεις στις προεπιλεγμένες τιμές.

Το περιεχόμενο του παρόντος εγχειριδίου αντιπροσωπεύει την κατάσταση του εγχειριδίου χρήσης κατά τη στιγμή της εκτύπωσης και ενδέχεται να μην είναι απόλυτα έγκυρο σε μελλοντικές περιπτώσεις. Για περισσότερες πληροφορίες, ανατρέξτε στην πρώτη σελίδα για να δείτε ολόκληρη τη δήλωση αποποίησης ευθύνης.

- **Επαναφορά προσωπικών ρυθμίσεων** - διαγράφει τα προσωπικά δεδομένα και επαναφέρει τις προσωπικές ρυθμίσεις στις προεπιλεγμένες τιμές.

Επαναφορά ρυθμίσεων

Ακολουθήστε αυτές τις οδηγίες για να μηδενίσετε τις ρυθμίσεις σας.

Σημείωση

Το **Επαναφορά στις εργοστασιακές ρυθμίσεις** μπορεί να χρησιμοποιηθεί μόνο όταν το αυτοκίνητο είναι σταματημένο.

- 1 Πατήστε **Ρυθμίσεις** στην επάνω προβολή στην κεντρική οθόνη.
- 2 Συνεχίστε στο **Σύστημα** → **Επαναφορά στις εργοστασιακές ρυθμίσεις**.
- 3 Επιλέξτε το είδος επαναφοράς ρυθμίσεων που θέλετε.
 - > Εμφανίζεται ένα αναδυόμενο παράθυρο.
- 4 Πατήστε **ΟΚ** για να επιβεβαιώσετε την επαναφορά των ρυθμίσεων.

Για την **Επαναφορά προσωπικών ρυθμίσεων**, πρέπει να επιβεβαιώσετε την επαναφορά πατώντας **Επαναρύθμιση για το ενεργό προφίλ** ή **Επαναρύθμιση για όλα τα προφίλ**.

 - > Οι επιλεγμένες ρυθμίσεις επανέρχονται στις αρχικές τους τιμές.

4.2.1.4. Άνοιγμα ρύθμισης ειδικού περιεχομένου στην κεντρική οθόνη

Μπορείτε να χρησιμοποιήσετε τη ρύθμιση ειδικού περιεχομένου για τις περισσότερες από τις βασικές εφαρμογές του αυτοκινήτου έτσι, ώστε να μπορείτε να αλλάζετε τις ρυθμίσεις απευθείας στην επάνω προβολή στην κεντρική οθόνη.

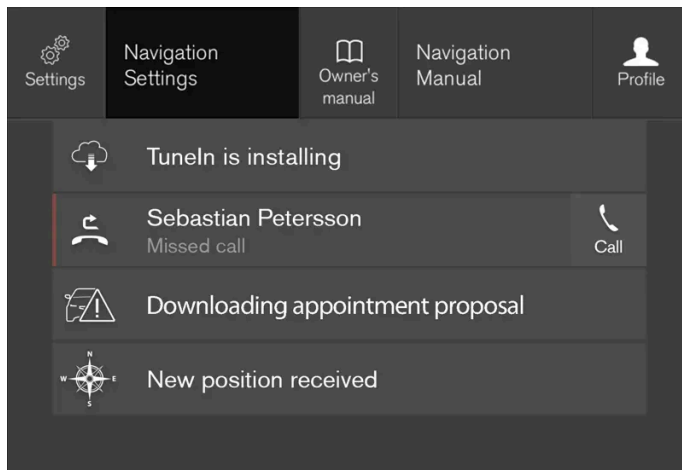

Πάνω προβολή με κουμπί για ρύθμιση ειδικού περιεχομένου.

Η ρύθμιση ειδικού περιεχομένου είναι μια συντόμευση για την πρόσβαση σε μια ειδική ρύθμιση που αφορά στην ενεργή λειτουργία που εμφανίζεται στην οθόνη. Οι εφαρμογές που έχουν εγκατασταθεί στο αυτοκίνητο από την αρχή, π.χ. **Ραδιόφωνο FM** και **USB** υπάγονται στο Sensus και αποτελούν μέρος των ενσωματωμένων λειτουργιών του αυτοκινήτου. Μπορείτε να αλλάξετε τις ρυθμίσεις για αυτές τις εφαρμογές απευθείας μέσω της ρύθμισης ειδικού περιεχομένου στην επάνω προβολή.

Όταν είναι διαθέσιμη η ρύθμιση ειδικού περιεχομένου:

- 1 Σύρετε την επάνω προβολή προς τα κάτω, όταν η εφαρμογή βρίσκεται στην ανεπτυγμένη λειτουργία, π.χ. **Πλοήγηση**.
- 2 Πατήστε το κουμπί **Πλοήγηση Ρυθμίσεις**.
 - Ανοίγει μια σελίδα με ρυθμίσεις πλοήγησης.
- 3 Αλλάξτε τις ρυθμίσεις όπως θέλετε και επιβεβαιώστε τις επιλογές.

Πατήστε **Κλείσιμο** ή το φυσικό κουμπί αρχικής προβολής κάτω από την κεντρική οθόνη, για να κλείσει η προβολή ρύθμισης.

Οι περισσότερες από τις βασικές εφαρμογές του αυτοκινήτου διαθέτουν αυτή την επιλογή ρύθμισης, αλλά όχι όλες.

Εφαρμογές τρίτων

Οι εφαρμογές τρίτων δεν συμπεριλαμβάνονται στο σύστημα του αυτοκινήτου από την αρχή, αλλά μπορείτε να τις κατεβάσετε (download) π.χ. **Volvo ID**. Εδώ οι ρυθμίσεις πραγματοποιούνται πάντοτε σε περιβάλλον εφαρμογής και όχι από την πάνω προβολή.

4.2.1.5. Αλλαγή μονάδων μέτρησης του συστήματος

Οι ρυθμίσεις για τις μονάδες μέτρησης γίνονται στο μενού **Ρυθμίσεις** στην κεντρική οθόνη. Το περιεχόμενο του παρόντος εγχειριδίου αντιπροσωπεύει την κατάσταση του εγχειριδίου χρήσης κατά τη στιγμή της εκτύπωσης και ενδέχεται να μην είναι απόλυτα έγκυρο σε μελλοντικές περιπτώσεις. Για περισσότερες πληροφορίες, ανατρέξτε στην πρώτη σελίδα για να δείτε ολόκληρη τη δήλωση αποποίησης ευθύνης.

- 1 Πατήστε **Ρυθμίσεις** στην πάνω προβολή στην κεντρική οθόνη.
 - 2 Συνεχίστε στο **Σύστημα** → **Γλώσσες και μονάδες μέτρησης συστήματος** → **Μονάδες μέτρησης**.
 - 3 Επιλέξτε μια μονάδα μέτρησης:
 - **Μετρικό σύστ.** - χιλιόμετρα, λίτρα και βαθμοί Κελσίου.
 - **Βρεταν. σύστ.** - μίλια, γαλόνια και βαθμοί Κελσίου.
 - **Σύστημα ΗΠΑ** - μίλια, γαλόνια και βαθμοί Φαρενάιτ.
- Οι μονάδες μέτρησης στην οθόνη του οδηγού και την κεντρική οθόνη αλλάζουν.

4.2.1.6. Απενεργοποίηση και αλλαγή της έντασης ήχου του συστήματος στην κεντρική οθόνη

Από την κεντρική οθόνη, μπορείτε να αλλάξετε την ένταση ήχου του συστήματος ή να σιγήσετε εντελώς τον ήχο.

- 1 Πατήστε **Ρυθμίσεις** στην πάνω προβολή στην κεντρική οθόνη.
- 2 Πατήστε **Ήχος** → **Ένταση ήχου συστήματος**.
- 3 Στην επιλογή **Ήχοι αφής**, σύρετε τον διακόπτη για να αλλάξετε την ένταση/απενεργοποιήσετε τους ήχους αφής του πληκτρολογίου. Σύρετε το χειριστήριο στην επιθυμητή ένταση ήχου.

4.2.1.7. Αλλαγή της γλώσσας συστήματος

Οι ρυθμίσεις για τη γλώσσα γίνονται στο μενού **Ρυθμίσεις** στην κεντρική οθόνη.

Σημείωση

Η αλλαγή της γλώσσας στην κεντρική οθόνη μπορεί να αποτελεί μη συμμόρφωση ορισμένων πληροφοριών με τη νομοθεσία ή τους κανονισμούς της εκάστοτε χώρας. Μην επιλέξετε γλώσσα που είναι δυσνόητη, διότι μπορεί έτσι να δυσκολευτείτε να μετακινηθείτε προς τα πίσω στο περιβάλλον λογισμικού στην οθόνη.

- 1 Πατήστε **Ρυθμίσεις** στην πάνω προβολή στην κεντρική οθόνη.
- 2 Συνεχίστε στο **Σύστημα** → **Γλώσσες και μονάδες μέτρησης συστήματος**.
- 3 Επιλέξτε **Γλώσσα συστήματος**.

Οι γλώσσες που υποστηρίζουν τη λειτουργία φωνητικού χειρισμού διαθέτουν ένα σχετικό σύμβολο.

- Η γλώσσα στην οθόνη του οδηγού και την κεντρική οθόνη αλλάζουν.

4.2.1.8. Αλλαγή εμφάνισης στην κεντρική οθόνη

Μπορείτε να αλλάξετε την εμφάνιση της κεντρικής οθόνης επιλέγοντας ένα θέμα.

- 1 Πατήστε **Ρυθμίσεις** στην πάνω προβολή.
- 2 Πατήστε **My Car** → **Οθόνες** → **Θέματα οθόνης**.
- 3 Στη συνέχεια επιλέξτε θέμα, π.χ. **Minimalistic** ή **Chrome Rings**.

Σαν συμπλήρωμα σε αυτές τις εμφανίσεις έχετε τη δυνατότητα επιλογής μεταξύ **Κανονική** και **Διαυγής**. Με το **Κανονική**, το φόντο της οθόνης είναι σκοτεινό και το κείμενο είναι φωτεινό. Αυτή η εναλλακτική είναι η προεπιλογή για όλα τα θέματα. Μπορεί επίσης να επιλεγθεί μια φωτεινή παραλλαγή, στην οποία το φόντο είναι φωτεινό και το κείμενο σκούρο. Αυτή η επιλογή μπορεί να είναι χρήσιμη, π.χ., σε δυνατό φως ημέρας.

Αυτή η εναλλακτική είναι πάντοτε διαθέσιμη για το χρήστη και δεν επηρεάζεται από τον περιβάλλοντα φωτισμό.

4.2.1.9. Εμφάνιση δεδομένων διαδρομής στην οθόνη του οδηγού

Οι καταγραμμένες και υπολογισμένες τιμές του υπολογιστή ταξιδιού μπορούν να εμφανιστούν στην οθόνη οδηγού.

Οι τιμές αποθηκεύονται σε μια εφαρμογή υπολογιστή ταξιδιού. Μέσω του μενού εφαρμογών, μπορείτε να επιλέξετε ποιες

πληροφορίες θα εμφανίζονται στην οθόνη του οδηγού.



Για να ανοίξετε και να περιηγηθείτε στο μενού εφαρμογών^[1], χρησιμοποιώντας τα δεξιά χειριστήρια στο τιμόνι.

- 1 Μενού εφαρμογών
- 2 Αριστερά/δεξιά
- 3 Επάνω/κάτω
- 4 Επιβεβαίωση

1 Ανοίξετε το μενού εφαρμογών στην οθόνη του οδηγού πατώντας το (1).

(Το μενού εφαρμογών δεν μπορεί να ανοίξει, όταν στην οθόνη του οδηγού υπάρχει μη επιβεβαιωμένο μήνυμα. Πρέπει πρώτα να επιβεβαιώσετε το μήνυμα, πατώντας το κουμπί ○ (4) για να μπορέσετε να ανοίξετε το μενού εφαρμογών.)

2 Περιηγηθείτε στην εφαρμογή υπολογιστή ταξιδιού αριστερά ή δεξιά με το (2).

➤ Στις τέσσερις πάνω γραμμές του μενού εμφανίζονται οι μετρημένες τιμές για το μερικό χιλιομετρητή TM. Στις επόμενες τέσσερις γραμμές του μενού εμφανίζονται οι μετρημένες τιμές για το μερικό χιλιομετρητή TA. Για κύλιση πάνω ή κάτω στη λίστα, χρησιμοποιήστε το (3).

3 Μετακινηθείτε με κύλιση στα κουμπιά επιλογών για να επιλέξετε ποιες πληροφορίες θέλετε να εμφανίζονται στην οθόνη του οδηγού:

- Χιλιομετρητής
- Αυτονομία
- Αυτονομία μπαταρίας
- Τουριστικό (εναλλακτικό ταχύμετρο)
- Διανυθείσα απόσταση για το μερικό χιλιομετρητή TM, TA ή χωρίς ένδειξη διανυθείσας απόστασης
- Στιγμιαία κατανάλωση καυσίμου, μέση κατανάλωση για TM ή TA, εναλλακτικά, χωρίς ένδειξη κατανάλωσης καυσίμου

Επιλέξτε ή αποεπιλέξτε μια επιλογή με το κουμπί ○ (4). Η αλλαγή εφαρμόζεται αμέσως.

^[1] Η εικόνα είναι απλοποιημένη - τα εξαρτήματα μπορεί να διαφέρουν ανάλογα με το μοντέλο του αυτοκινήτου.

4.2.1.10. Ρυθμίσεις για τα στατιστικά διαδρομής

Μηδενίστε ή προσαρμόστε τις ρυθμίσεις για τα στατιστικά διαδρομής.

- 1 Ανοίξτε την εφαρμογή **Απόδοση οδηγού** στην προβολή εφαρμογών για να εμφανιστούν τα στατιστικά διαδρομής.



- 2 Πατήστε **Προτιμήσεις** για να

- αλλάξετε την κλίμακα του γραφήματος. Επιλέξτε ανάλυση 1, 10 ή 100 km/miles για τη ράβδο.
- μηδενίζονται τα δεδομένα μετά από κάθε διαδρομή. Πραγματοποιείται όταν το αυτοκίνητο έχει παραμείνει σε στάση περισσότερο από 4 ώρες.
- μηδενιστούν τα δεδομένα για την τρέχουσα διαδρομή.

Τα στατιστικά διαδρομής, η υπολογισμένη μέση κατανάλωση και ο συνολικός χρόνος οδήγησης μηδενίζονται πάντοτε ταυτόχρονα.

Μπορείτε να αλλάξετε τις μονάδες μέτρησης απόστασης, ταχύτητας, κ.λπ. από τις ρυθμίσεις συστήματος στην κεντρική οθόνη.

4.2.1.11. Ρυθμίσεις οθόνης οδηγού

Οι ρυθμίσεις για τις επιλογές εμφάνισης της οθόνης του οδηγού μπορούν να γίνουν μέσω του μενού εφαρμογών στην οθόνη του οδηγού και μέσω του μενού ρυθμίσεων στην κεντρική οθόνη.

Ρυθμίσεις μέσω του μενού εφαρμογών στην οθόνη του οδηγού



Η εικόνα είναι απλοποιημένη - τα εξαρτήματα μπορεί να διαφέρουν ανάλογα με το μοντέλο του αυτοκινήτου.

Το περιεχόμενο του παρόντος εγχειριδίου αντιπροσωπεύει την κατάσταση του εγχειριδίου χρήσης κατά τη στιγμή της εκτύπωσης και ενδέχεται να μην είναι απόλυτα έγκυρο σε μελλοντικές περιπτώσεις. Για περισσότερες πληροφορίες, ανατρέξτε στην πρώτη σελίδα για να δείτε ολόκληρη τη δήλωση αποποίησης ευθύνης.

Το μενού εφαρμογών ανοίγει και μπορείτε να το χειριστείτε από τα δεξιά χειριστήρια στο τιμόνι.

Στο μενού εφαρμογών, μπορείτε να επιλέξετε ποιες πληροφορίες θα εμφανίζονται στην οθόνη του οδηγού

- Υπολογιστής ταξιδιού
- ηχοσύστημα
- Τηλέφωνο
- σύστημα πλοήγησης*.

Ρυθμίσεις μέσω της κεντρικής οθόνης

Επιλογή τύπου πληροφοριών

- 1 Πατήστε **Ρυθμίσεις** στην επάνω προβολή στην κεντρική οθόνη.
- 2 Πατήστε **My Car** → **Οθόνες** → **Πληροφορίες στην Οθόνη οδηγού**.
- 3 Επιλέξτε τι θέλετε να εμφανίζεται στο φόντο:
 - **Να μην εμφανίζ.** πληροφορίες στο παρασκ.
 - **Εμφάνιση πληροφ.** για τρέχοντα media
 - **Εμφάνιση χάρτη** ακόμη κι αν δεν έχει οριστεί διαδρομ

Επιλογή θέματος

- 1 Πατήστε **Ρυθμίσεις** στην επάνω προβολή στην κεντρική οθόνη.
- 2 Πατήστε **My Car** → **Οθόνες** → **Θέματα οθόνης**
- 3 Επιλέξτε ένα θέμα (εμφάνιση) για την οθόνη του οδηγού:
 - **Glass**
 - **Minimalistic**
 - **Performance**
 - **Chrome Rings**

- 1 Πατήστε **Ρυθμίσεις** στην επάνω προβολή στην κεντρική οθόνη.
- 2 Πατήστε **Σύστημα** → **Γλώσσες και μονάδες μέτρησης συστήματος** → **Γλώσσα συστήματος** για να επιλέξετε γλώσσα.
 - Η αλλαγή επηρεάζει τη γλώσσα σε όλες τις οθόνες.

Αυτές οι ρυθμίσεις είναι προσωπικές και αποθηκεύονται αυτόματα στο ενεργό προφίλ οδηγού.

* Προαιρετικός εξοπλισμός/αξεσουάρ.

4.2.1.12. Ημερομηνία και ώρα

Το ρολόι εμφανίζεται τόσο στην οθόνη του οδηγού όσο και στην κεντρική οθόνη.

Θέση του ρολογιού



Σε ορισμένες περιπτώσεις, τα μηνύματα και οι πληροφορίες μπορεί να καλύπτουν το ρολόι στην οθόνη του οδηγού.

Στην κεντρική οθόνη, το ρολόι βρίσκεται στην επάνω δεξιά πλευρά της γραμμής κατάστασης.

Ρυθμίσεις ημερομηνίας και ώρας

- 1 Επιλέξτε **Ρυθμίσεις** → **Σύστημα** → **Ημερομηνία και Ώρα** στην επάνω προβολή της κεντρικής οθόνης για να αλλάξετε τις ρυθμίσεις για την ώρα και τη μορφή της ημερομηνίας.

Για να ρυθμίσετε την ημερομηνία και την ώρα, πατήστε το πάνω και κάτω βέλος στην οθόνη αφής.

Αυτόματη ρύθμιση για αυτοκίνητα με GPS

Όταν το αυτοκίνητο διαθέτει σύστημα πλοήγησης, μπορείτε να επιλέξετε **Αυτόματη ρύθμιση ώρας**. Τότε η ζώνη ώρας ρυθμίζεται αυτόματα με βάση τη θέση του αυτοκινήτου. Σε ορισμένους τύπους συστημάτων πλοήγησης, η τρέχουσα θέση (χώρα) πρέπει επίσης να οριστεί για να προκύψει η σωστή ζώνη ώρας. Αν δεν επιλέξετε **Αυτόματη ρύθμιση ώρας**, μπορείτε να ρυθμίσετε την ώρα και τα δεδομένα με το πάνω ή κάτω βέλος στην οθόνη αφής.

Θερινή ώρα

Σε ορισμένες χώρες, υπάρχει η δυνατότητα επιλογής της ρύθμισης **Αυτόματη θερινή ώρα** για αυτόματη ρύθμιση της θερινής ώρας. Σε άλλες χώρες, η ρύθμιση **Θερινή ώρα** μπορεί να επιλεγεί χειροκίνητα.

Αν η μπαταρία έχει αποσυνδεθεί

Αν το ρολόι έχει επαναρυθμιστεί μετά την αποσύνδεση της μπαταρίας του αυτοκινήτου, π.χ. μετά από επίσκεψη σε συνεργείο για σέρβις, μπορεί να χρειαστεί να ρυθμίσετε ξανά την ώρα στο ρολόι. Αν η ώρα δεν έχει ρυθμιστεί, μπορεί να επηρεαστεί η σύνδεση του αυτοκινήτου στο διαδίκτυο.

4.2.1.13. Όροι και προϋποθέσεις χρήσης και διαμοιρασμός δεδομένων

Την πρώτη φορά που ορισμένες υπηρεσίες και εφαρμογές τίθενται σε λειτουργία, μπορεί να εμφανιστεί ένα αναδυόμενο παράθυρο με τις κεφαλίδες **Όροι και προϋποθέσεις** και **Διαμοιρασμός δεδομένων**.

Ο σκοπός είναι να ενημερωθείτε για τους όρους και προϋποθέσεις χρήσης της Volvo και την πολιτική περί διαμοιρασμού δεδομένων. Με την αποδοχή του διαμοιρασμού δεδομένων, ο χρήστης αποδέχεται ότι αποστέλλονται συγκεκριμένες πληροφορίες από το αυτοκίνητο. Αυτό απαιτείται για να λειτουργούν πλήρως συγκεκριμένες υπηρεσίες και εφαρμογές.

Η λειτουργία κοινοχρησίας δεδομένων για τις online υπηρεσίες και τις εφαρμογές που χρησιμοποιείτε είναι εξ ορισμού απενεργοποιημένη ^[1]. Η κοινοχρησία δεδομένων πρέπει να είναι ενεργοποιημένη, για να μπορείτε να χρησιμοποιήσετε συγκεκριμένες online υπηρεσίες και εφαρμογές. Μπορείτε να ρυθμίσετε την κοινοχρησία δεδομένων από το μενού ρυθμίσεων στην κεντρική οθόνη ή σε συνδυασμό με τις υπηρεσίες ή τις εφαρμογές που θα ενεργοποιήσετε στην κεντρική οθόνη.

Προστασία προσωπικών δεδομένων και κοινοχρησία δεδομένων

Με την ενημέρωση λογισμικού που κυκλοφόρησε τον Νοέμβριο του 2017 εισήχθησαν οι ρυθμίσεις προστασίας προσωπικών δεδομένων και κοινοχρησίας δεδομένων για τις online υπηρεσίες και τις εφαρμογές που κατεβάζετε (download). Μπορείτε να βρείτε τις ρυθμίσεις στην επιλογή **Ιδιωτικότητα και δεδομένα** στο μενού ρυθμίσεων στην κεντρική οθόνη του αυτοκινήτου.

Το περιεχόμενο του παρόντος εγχειριδίου αντιπροσωπεύει την κατάσταση του εγχειριδίου χρήσης κατά τη στιγμή της εκτύπωσης και ενδέχεται να μην είναι απόλυτα έγκυρο σε μελλοντικές περιπτώσεις. Για περισσότερες πληροφορίες, ανατρέξτε στην πρώτη σελίδα για να δείτε ολόκληρη τη δήλωση αποποίησης ευθύνης.

Εκεί μπορείτε να επιλέξετε τις online υπηρεσίες για τις οποίες επιτρέπεται η κοινοχρησία δεδομένων. Από εκεί μπορείτε επίσης να ενεργοποιήσετε την κοινοχρησία δεδομένων για τις εφαρμογές που έχετε κατεβάσει (download). Λάβετε υπόψη σας ότι οι υπηρεσίες και οι εφαρμογές δεν μπορούν να χρησιμοποιηθούν όπως θα έπρεπε, αν η λειτουργία κοινοχρησίας δεδομένων είναι απενεργοποιημένη.

Μετά από επαναφορά των εργοστασιακών ρυθμίσεων ή π.χ. μετά από επίσκεψη στο συνεργείο ή ενημέρωση λογισμικού, οι ρυθμίσεις κοινοχρησίας δεδομένων μπορεί να επιστρέψουν στις προεπιλεγμένες τους τιμές. Σε αυτή την περίπτωση, επανεργοποιήστε την κοινοχρησία δεδομένων για τις online υπηρεσίες και τις εφαρμογές που έχετε κατεβάσει (download).

Σημείωση

Οι ρυθμίσεις προστασίας προσωπικών δεδομένων και κοινοχρησίας δεδομένων είναι μοναδικές για κάθε προφίλ οδηγού.

* Προαιρετικός εξοπλισμός/αξεσουάρ.

^[1] Δεν ισχύει για το Volvo On Call*.

4.2.1.14. Ενεργοποίηση και απενεργοποίηση του διαμοιρασμού δεδομένων

Ο απαιτούμενος διαμοιρασμός δεδομένων για υπηρεσίες και εφαρμογές μπορεί να ρυθμιστεί από το μενού ρυθμίσεων της κεντρικής οθόνης.

- 1 Πατήστε **Ρυθμίσεις** στην επάνω προβολή στην κεντρική οθόνη.
- 2 Πατήστε **Σύστημα** → **Ιδιωτικότητα και δεδομένα**.
- 3 Επιλέξτε ενεργοποίηση ή απενεργοποίηση της κοινοχρησίας δεδομένων για μεμονωμένες υπηρεσίες και όλες τις εφαρμογές.

Αν η κοινοχρησία δεδομένων δεν έχει ενεργοποιηθεί για μια online υπηρεσία ή για εφαρμογές που έχετε κατεβάσει (download), αυτό είναι εφικτό κατά την έναρξή τους στην κεντρική οθόνη. Αν αυτή είναι η πρώτη φορά που χρησιμοποιείτε μια υπηρεσία, ή π.χ. μετά από επαναφορά εργοστασιακών ρυθμίσεων ή συγκεκριμένες ενημερώσεις λογισμικού, πρέπει να αποδεχθείτε τους όρους και τις προϋποθέσεις της Volvo για τις online υπηρεσίες. Λάβετε υπόψη σας ότι η κοινοχρησία δεδομένων θα ενεργοποιηθεί τότε και για τις υπόλοιπες υπηρεσίες ή εφαρμογές για τις οποίες έχετε εγκρίνει την κοινοχρησία.

Σημείωση

Μετά από μια επίσκεψη σε ένα συνεργείο της Volvo, μπορεί να χρειαστεί να επανεργοποιήσετε την κοινοχρησία δεδομένων έτσι, ώστε οι online υπηρεσίες και οι εφαρμογές να λειτουργήσουν ξανά.

4.2.1.15. Ρυθμίσεις για ξεκλείδωμα

Μπορείτε να αλλάξετε τη ρύθμιση για το ξεκλείδωμα από το κουμπί στο κλειδί. Είτε ξεκλειδώνουν όλες οι πόρτες με ένα πάτημα στο κουμπί είτε ξεκλειδώνει μόνο η πόρτα του οδηγού με ένα πάτημα στο κουμπί και οι υπολειπόμενες πόρτες με δύο πατήματα στο κουμπί.

Οι ρυθμίσεις που γίνονται εδώ επηρεάζουν επίσης το κεντρικό ξεκλείδωμα με άνοιγμα των λαβών από μέσα.

- 1 Πατήστε **Ρυθμίσεις** στην επάνω προβολή στην κεντρική οθόνη.
- 2 Πατήστε **My Car** → **Κλείδωμα** → **Ξεκλείδ.** από απόσταση ή μέσα από το αυτ/το.
- 3 Μαρκάρετε την επιλογή:
 - **Όλες οι πόρτες** - ξεκλειδώνει όλες τις πόρτες ταυτόχρονα.
 - **Μία πόρτα** - ξεκλειδώνει την πόρτα του οδηγού. Για το ξεκλείδωμα όλων των θυρών, πρέπει να πατήσετε δύο φορές το κουμπί ξεκλειδώματος στο κλειδί.

4.2.1.16. Ρυθμίσεις για το Care Key

Αλλαγές στο προφίλ του κλειδιού Care Key στην κεντρική οθόνη μπορούν να γίνουν μόνο χρησιμοποιώντας ένα άλλο κλειδί.

Επιλογές ρυθμίσεων

Μπορείτε να ρυθμίσετε τους παρακάτω περιορισμούς:

- Εύρος ταχύτητας: 50-180 km/h (30-112 mph)
- Διαβαθμίσεις: 1 km/h (1 mph)

Ρύθμιση

- 1 Ξεκλειδώστε το αυτοκίνητο χρησιμοποιώντας ένα άλλο κλειδί αντί για το Care Key.
- 2 Πατήστε **Ρυθμίσεις** στην επάνω προβολή στην κεντρική οθόνη.
- 3 Πατήστε **Σύστημα** → **Προφίλ οδηγού** → **Κλειδί μέριμνας**.
- 4 Επιλέξτε το πλαίσιο για την ενεργοποίηση του ορίου και ορίστε το απαραίτητο όριο.

4.2.1.17. Ρυθμίσεις για την ένδειξη κλειδώματος

Μπορείτε να επιλέξετε πώς το αυτοκίνητο θα δείχνει ότι έχει κλειδωθεί ή ξεκλειδωθεί στο μενού ρυθμίσεων στην κεντρική οθόνη.

Διαφορετικοί τύποι απόκρισης κλειδώματος

- 1 Πατήστε **Ρυθμίσεις** στην επάνω προβολή στην κεντρική οθόνη.
- 2 Πατήστε **My Car** → **Κλείδωμα**.
- 3 Πατήστε **Οπτική επιβεβαίωση κλειδώματος** για να επιλέξετε πότε το αυτοκίνητο θα ενεργοποιεί μια οπτική ένδειξη:
 - **Κλείδωμα**
 - **Ξεκλείδωμα**
 - **Και τα δύο**Ή απενεργοποιήστε τη λειτουργία επιλέγοντας **Απενεργ/ση**.

Αυτόματη αναδίπλωση των εξωτερικών καθρεπτών* κατά το κλείδωμα

- 1 Πατήστε **Ρυθμίσεις** στην επάνω προβολή στην κεντρική οθόνη.
- 2 Πατήστε **My Car** → **Καθρέπτες και Άνεση**.
- 3 Επιλέξτε **Αναδίπλωση καθρεπτών κατά το κλείδωμα** για να ενεργοποιηθεί ή να απενεργοποιηθεί η λειτουργία.

* Προαιρετικός εξοπλισμός/αξεσουάρ.

4.2.1.18. Ρυθμίσεις για τη λειτουργία Keyless entry*

Μπορείτε να επιλέξετε ποιες πόρτες ξεκλειδώνονται όταν χρησιμοποιείτε τη λειτουργία ξεκλειδώματος Keyless.

Για να αλλάξετε τη ρύθμιση:

- 1 Πατήστε **Ρυθμίσεις** στην επάνω προβολή στην κεντρική οθόνη.
- 2 Πατήστε **My Car** → **Κλείδωμα** → **Ξεκλείδωμα χωρίς κλειδί**

Το περιεχόμενο του παρόντος εγχειριδίου αντιπροσωπεύει την κατάσταση του εγχειριδίου χρήσης κατά τη στιγμή της εκτύπωσης και ενδέχεται να μην είναι απόλυτα έγκυρο σε μελλοντικές περιπτώσεις. Για περισσότερες πληροφορίες, ανατρέξτε στην πρώτη σελίδα για να δείτε ολόκληρη τη δήλωση αποποίησης ευθύνης.

3 Μαρκάρετε την επιλογή:

- Όλες οι πόρτες - ξεκλειδώνει όλες τις πόρτες ταυτόχρονα.
- Μία πόρτα - ξεκλειδώνει την επιλεγμένη πόρτα.

* Προαιρετικός εξοπλισμός/αξεσουάρ.

4.2.1.19. Ρύθμιση αυτόματης ενεργοποίησης του χειρόφρενου

Επιλέξτε αν θέλετε το χειρόφρενο να ενεργοποιείται αυτόματα, όταν σβήνετε τον κινητήρα.

Για να αλλάξετε τη ρύθμιση:

- 1 Πατήστε **Ρυθμίσεις** στην επάνω προβολή στην κεντρική οθόνη.
- 2 Πατήστε **My Car** → **Φρένο στάθμευσης και Ανάρτηση** για να επιλέξετε ή να αποεπιλέξετε τη λειτουργία **Αυτόματη ενεργοποίηση χειρόφρενου**.

4.2.2. Προφίλ οδηγού

4.2.2.1. Προφίλ οδηγού

Πολλές από τις ρυθμίσεις που πραγματοποιούνται στο αυτοκίνητο μπορούν να προσαρμοστούν στις προσωπικές προτιμήσεις του οδηγού και στη συνέχεια να αποθηκευτούν σε ένα ή περισσότερα προφίλ.



Ο αριθμός των προφίλ οδηγού στο αυτοκίνητο είναι ο ίδιος με τον αριθμό των κλειδιών, συν ένα προφίλ προσωρινού χρήστη (guest). Οι προσωπικές ρυθμίσεις αποθηκεύονται αυτόματα στο ενεργό προφίλ οδηγού. Κάθε κλειδί, εκτός από το Care Key, μπορεί να συνδεθεί σε ένα προσωπικό προφίλ οδηγού. Όταν χρησιμοποιείται το συνδεδεμένο κλειδί, το αυτοκίνητο υιοθετεί τις ρυθμίσεις του συγκεκριμένου προφίλ οδηγού. Το κλειδί Care Key είναι πάντοτε συνδεδεμένο με το προφίλ Care Key, καθώς και με το αντίστοιχο όριο ταχύτητας που έχει οριστεί. Αυτό το προφίλ δεν μπορεί να προστατευτεί ως προσωπικό. Αυτό ισχύει επίσης για το προφίλ προσωρινού χρήστη (guest), το οποίο δεν μπορεί να φέρει προστασία ή να συνδεθεί με ένα κλειδί.

Ποιες ρυθμίσεις αποθηκεύονται στα προφίλ του οδηγού;

Πολλές από τις ρυθμίσεις που έχουν γίνει στο αυτοκίνητο αποθηκεύονται αυτόματα στο ενεργό προφίλ του οδηγού, αν το προφίλ δεν είναι κλειδωμένο. Στο αυτοκίνητο, οι ρυθμίσεις που ορίζονται είναι είτε προσωπικές είτε καθολικές. Μόνο προσωπικές ρυθμίσεις αποθηκεύονται στα προφίλ του οδηγού.

Οι ρυθμίσεις που μπορούν να αποθηκευτούν στο προφίλ του οδηγού αφορούν, μεταξύ άλλων, στις οθόνες, τους καθρέπτες, τα μπροστινά καθίσματα, το σύστημα πλοήγησης*, το ηχοσύστημα πολυμέσων, τη γλώσσα και τον φωνητικό χειρισμό.

Ορισμένες ρυθμίσεις, οι επονομαζόμενες καθολικές ρυθμίσεις, μπορούν να τροποποιηθούν αλλά δεν αποθηκεύονται σε ένα συγκεκριμένο προφίλ οδηγού. Οι αλλαγές στις καθολικές ρυθμίσεις επηρεάζουν όλα τα προφίλ.

Καθολικές ρυθμίσεις

Οι καθολικές ρυθμίσεις δεν αλλάζουν κατά την εναλλαγή μεταξύ των προφίλ οδηγού. Παραμένουν οι ίδιες ανεξάρτητα ποιο προφίλ οδηγού είναι ενεργό.

Οι ρυθμίσεις διάταξης πληκτρολογίου είναι παράδειγμα καθολικών ρυθμίσεων. Αν χρησιμοποιηθεί ένα προφίλ οδηγού X για την προσθήκη πρόσθετων γλωσσών στο πληκτρολόγιο, οι γλώσσες παραμένουν διαθέσιμες ακόμη κι αν χρησιμοποιηθεί το προφίλ οδηγού Y. Οι ρυθμίσεις διάταξης πληκτρολογίου δεν αποθηκεύονται σε ένα συγκεκριμένο προφίλ οδηγού - οι ρυθμίσεις είναι καθολικές.

Το περιεχόμενο του παρόντος εγχειριδίου αντιπροσωπεύει την κατάσταση του εγχειριδίου χρήσης κατά τη στιγμή της εκτύπωσης και ενδέχεται να μην είναι απόλυτα έγκυρο σε μελλοντικές περιπτώσεις. Για περισσότερες πληροφορίες, ανατρέξτε στην πρώτη σελίδα για να δείτε ολόκληρη τη δήλωση αποποίησης ευθύνης.

Προσωπικές ρυθμίσεις

Αν χρησιμοποιήθηκε ένα προφίλ οδηγού X π.χ. για τη ρύθμιση της φωτεινότητας της κεντρικής οθόνης, το προφίλ οδηγού Y δεν επηρεάζεται από αυτή τη ρύθμιση. Έχει αποθηκευτεί στο προφίλ οδηγού X - η ρύθμιση φωτεινότητας είναι προσωπική ρύθμιση.

* Προαιρετικός εξοπλισμός/αξεσουάρ.

4.2.2.2. Μετονομασία ενός προφίλ οδηγού

Υπάρχει επίσης η δυνατότητα να μετονομάσετε τα διαφορετικά προφίλ του οδηγού που χρησιμοποιούνται στο αυτοκίνητο. Ένα προφίλ που είναι συνδεδεμένο με το κλειδί Care Key δεν μπορεί να μετονομαστεί.

- 1 Πατήστε **Ρυθμίσεις** στην πάνω προβολή στην κεντρική οθόνη.
- 2 Πατήστε **Σύστημα** → **Προφίλ οδηγού**.
- 3 Επιλέξτε **Επεξεργασία προφίλ**.
 - Ανοίγει ένα μενού, όπου μπορείτε να τροποποιήσετε το προφίλ.
- 4 Πατήστε στο πλαίσιο **Όνομα προφίλ**.
 - Εμφανίζεται ένα πληκτρολόγιο και μπορείτε να αλλάξετε το όνομα. Πατήστε  για να κλείσει το πληκτρολόγιο.
- 5 Για να αποθηκευτεί το όνομα, πατήστε **Πίσω** ή **Κλείσιμο**.
 - Το όνομα έχει πλέον αλλάξει.

Σημείωση

Το όνομα ενός προφίλ δεν μπορεί να αρχίζει με κενό διάστημα, διότι έτσι δεν θα αποθηκευτεί.

4.2.2.3. Σύνδεση κλειδιού με το προφίλ οδηγού

Μπορείτε να συνδέσετε το κλειδί σας με ένα προφίλ οδηγού. Το προφίλ του οδηγού μαζί με όλες τις σχετικές ρυθμίσεις του στη συνέχεια θα επιλέγεται αυτόματα κάθε φορά, που το αυτοκίνητο χρησιμοποιείται με το συγκεκριμένο κλειδί.

Την πρώτη φορά που θα χρησιμοποιηθεί το κλειδί, δεν είναι συνδεδεμένο με κάποιο συγκεκριμένο προφίλ οδηγού. Κατά την εκκίνηση του αυτοκινήτου, το προφίλ **Επισκέπτης** ενεργοποιείται αυτόματα.

Το περιεχόμενο του παρόντος εγχειριδίου αντιπροσωπεύει την κατάσταση του εγχειριδίου χρήσης κατά τη στιγμή της εκτύπωσης και ενδέχεται να μην είναι απόλυτα έγκυρο σε μελλοντικές περιπτώσεις. Για περισσότερες πληροφορίες, ανατρέξτε στην πρώτη σελίδα για να δείτε ολόκληρη τη δήλωση αποποίησης ευθύνης.

Μπορείτε να επιλέξετε ένα προφίλ οδηγού χειροκίνητα, χωρίς να έχει συνδεθεί στο κλειδί. Όταν το αυτοκίνητο ξεκλειδωθεί, ενεργοποιείται το τελευταίο ενεργό προφίλ οδηγού. Μόλις το κλειδί συνδεθεί σε κάποιο προφίλ οδηγού, το προφίλ του οδηγού δεν χρειάζεται να επιλεγεί όταν χρησιμοποιείται το συγκεκριμένο κλειδί.

Σύνδεση κλειδιού με προφίλ οδηγού

Σημείωση

Ένα κλειδί μπορεί να συνδεθεί σε ένα προφίλ οδηγού, όταν το αυτοκίνητο είναι ακίνητο.

Πρώτα επιλέξτε το προφίλ που θέλετε να συνδεθεί με το κλειδί, αν το προφίλ που θα συνδεθεί δεν είναι ήδη ενεργό. Τότε το ενεργό προφίλ μπορεί να συνδεθεί με το κλειδί.

- 1 Πατήστε **Ρυθμίσεις** στην πάνω προβολή στην κεντρική οθόνη.
- 2 Πατήστε **Σύστημα** → **Προφίλ οδηγού**.
- 3 Επιλέξτε το προφίλ που θέλετε. Η οθόνη επιστρέφει στην αρχική προβολή. Το προφίλ **Επισκέπτης** δεν μπορεί να συνδεθεί σε ένα κλειδί.
- 4 Σύρετε ξανά την επάνω προβολή προς τα κάτω και πατήστε στο **Ρυθμίσεις** → **Σύστημα** → **Προφίλ οδηγού** → **Επεξεργασία προφίλ**.
- 5 Επιλέξτε **Σύνδεση με κλειδί** για να συνδεθεί το προφίλ με το κλειδί. Δεν μπορεί να συνδεθεί ένα προφίλ οδηγού με κλειδί διαφορετικό από αυτό που χρησιμοποιείται τη συγκεκριμένη στιγμή στο αυτοκίνητο. Αν μέσα στο αυτοκίνητο υπάρχουν πολλά κλειδιά, θα εμφανιστεί το μήνυμα **Βρέθηκαν περισσότερα από ένα κλειδιά, τοποθετήστε το κλειδί που θέλετε να συνδέσετε στην ξεχωριστή μονάδα ανάγνωσης κλειδιού**.



Θέση της εφεδρικής μονάδας ανάγνωσης στον αποθηκευτικό χώρο.

- Όταν εμφανιστεί το μήνυμα **Προφίλ συνδεδεμένο στο κλειδί**, το κλειδί και το προφίλ του οδηγού έχουν συνδεθεί.
- 6 Πατήστε το κουμπί **OK**.
 - Αυτό το κλειδί είναι πλέον συνδεδεμένο στο προφίλ του οδηγού και θα παραμείνει συνδεδεμένο όσο το πλαίσιο **Σύνδεση με κλειδί** δεν είναι επιλεγμένο.

4.2.2.4. Προστασία του προφίλ οδηγού

Σε ορισμένες περιπτώσεις, είναι προτιμότερο οι διαφορετικές ρυθμίσεις που πραγματοποιούνται στο αυτοκίνητο να μην αποθηκεύονται στο ενεργό προφίλ οδηγού. Σε αυτή την περίπτωση, μπορείτε να προστατεύσετε το προφίλ του οδηγού. Ένα προφίλ που είναι συνδεδεμένο με το κλειδί Care Key δεν μπορεί να προστατευτεί.

Σημείωση

Η προστασία ενός προφίλ οδηγού είναι εφικτή μόνο όταν το αυτοκίνητο είναι σταματημένο.

Για να προστατεύσετε ένα προφίλ οδηγού:

- 1 Πατήστε **Ρυθμίσεις** στην πάνω προβολή στην κεντρική οθόνη.
- 2 Πατήστε **Σύστημα** → **Προφίλ οδηγού**.
- 3 Επιλέξτε **Επεξεργασία προφίλ**.
 - > Ανοίγει ένα μενού, όπου μπορείτε να τροποποιήσετε το προφίλ.
- 4 Επιλέξτε **Προστασία του προφίλ** για να προστατεύσετε το προφίλ.
- 5 Αποθηκεύστε την επιλογή σας για την προστασία του προφίλ, πατώντας **Πίσω/Κλείσιμο**.
 - > Όταν το προφίλ είναι προστατευμένο, οι ρυθμίσεις που πραγματοποιούνται στο αυτοκίνητο δεν αποθηκεύονται στο προφίλ αυτόματα. Αντί αυτού, πρέπει να αποθηκεύετε τις αλλαγές χειροκίνητα στο **Ρυθμίσεις** → **Σύστημα** → **Προφίλ οδηγού** → **Επεξεργασία προφίλ** πατώντας **Αποθήκ. τρεχουσών ρυθμίσεων στο προφίλ**. Όταν, από την άλλη πλευρά, το προφίλ δεν είναι προστατευμένο, οι ρυθμίσεις σας θα αποθηκεύονται αυτόματα στο προφίλ. Οι αλλαγές μπορούν να αποθηκευτούν σε ένα προστατευμένο προφίλ σύροντας κάτω την πάνω προβολή στην κεντρική οθόνη, πατώντας **Προφίλ οδηγού** και κατόπιν πατώντας **Αποθήκευση εικονιδίου**.

4.2.2.5. Επιλογή του προφίλ οδηγού

Όταν η κεντρική οθόνη έχει τεθεί σε λειτουργία, το επιλεγμένο προφίλ του οδηγού εμφανίζεται στο επάνω μέρος της οθόνης. Το προφίλ του οδηγού που χρησιμοποιήθηκε τελευταίο είναι αυτό που θα είναι ενεργό την επόμενη φορά που θα ξεκλειδωθεί το αυτοκίνητο. Υπάρχει η δυνατότητα να επιλεγεί άλλο προφίλ οδηγού, αφότου το αυτοκίνητο ξεκλειδωθεί. Ωστόσο, αν το κλειδί έχει συνδεθεί με ένα προφίλ οδηγού, τότε αυτό θα επιλεγεί, όταν το αυτοκίνητο τεθεί σε λειτουργία.

Υπάρχουν τρεις τρόποι να επιλεγεί άλλο προφίλ οδηγού.

Options 1:

Το περιεχόμενο του παρόντος εγχειριδίου αντιπροσωπεύει την κατάσταση του εγχειριδίου χρήσης κατά τη στιγμή της εκτύπωσης και ενδέχεται να μην είναι απόλυτα έγκυρο σε μελλοντικές περιπτώσεις. Για περισσότερες πληροφορίες, ανατρέξτε στην πρώτη σελίδα για να δείτε ολόκληρη τη δήλωση αποποίησης ευθύνης.

- 1 Πατήστε στο όνομα του προφίλ οδηγού που εμφανίζεται στο επάνω μέρος της κεντρικής οθόνης όταν η οθόνη έχει τεθεί σε λειτουργία.
 - Εμφανίζεται μια λίστα με τα επιλέξιμα προφίλ οδηγού.
- 2 Επιλέξτε το προφίλ του οδηγού που θέλετε.
- 3 Πατήστε το κουμπί **Επιβεβ.**
 - Το προφίλ του οδηγού έχει επιλεγεί και το σύστημα φορτώνει τις ρυθμίσεις για το νέο προφίλ οδηγού.

Options 2:

- 1 Σύρετε προς τα κάτω την επάνω προβολή στην κεντρική οθόνη.
- 2 Πατήστε το κουμπί **Προφίλ**.
 - Εμφανίζεται η ίδια λίστα με την Επιλογή 1.
- 3 Επιλέξτε το προφίλ του οδηγού που θέλετε.
- 4 Πατήστε το κουμπί **Επιβεβ.**
 - Το προφίλ του οδηγού έχει επιλεγεί και το σύστημα φορτώνει τις ρυθμίσεις για το νέο προφίλ οδηγού.

Τρόπος 3:

- 1 Σύρετε προς τα κάτω την επάνω προβολή στην κεντρική οθόνη.
- 2 Πατήστε **Ρυθμίσεις** στην πάνω προβολή στην κεντρική οθόνη.
- 3 Πατήστε **Σύστημα** → **Προφίλ οδηγού**.
 - Εμφανίζεται μια λίστα με τα επιλέξιμα προφίλ οδηγού.
- 4 Επιλέξτε το προφίλ του οδηγού που θέλετε.
 - Το προφίλ του οδηγού έχει επιλεγεί και το σύστημα φορτώνει τις ρυθμίσεις για το νέο προφίλ οδηγού.

4.2.2.6. Μηδενισμός των ρυθμίσεων στο προφίλ οδηγού

Μπορείτε να επαναφέρετε τις ρυθμίσεις που έχουν αποθηκευτεί σε ένα ή περισσότερα προφίλ του οδηγού αν το αυτοκίνητο είναι σταματημένο.

Σημείωση

Το **Επαναφορά στις εργοστασιακές ρυθμίσεις** μπορεί να χρησιμοποιηθεί μόνο όταν το αυτοκίνητο είναι σταματημένο.

- 1 Πατήστε **Ρυθμίσεις** στην πάνω προβολή.
- 2 Πατήστε **Σύστημα** → **Επαναφορά στις εργοστασιακές ρυθμίσεις** → **Επαναφορά προσωπικών ρυθμίσεων**.
- 3 Επιλέξτε μία από τις επιλογές **Επαναρύθμιση για το ενεργό προφίλ**, **Επαναρύθμιση για όλα τα προφίλ** ή **Άκυρο**.

4.2.3. Κεντρική οθόνη

Ο χειρισμός πολλών από τις λειτουργίες του αυτοκινήτου πραγματοποιείται από την κεντρική οθόνη. Εδώ παρουσιάζεται η κεντρική οθόνη και οι σχετικές επιλογές.

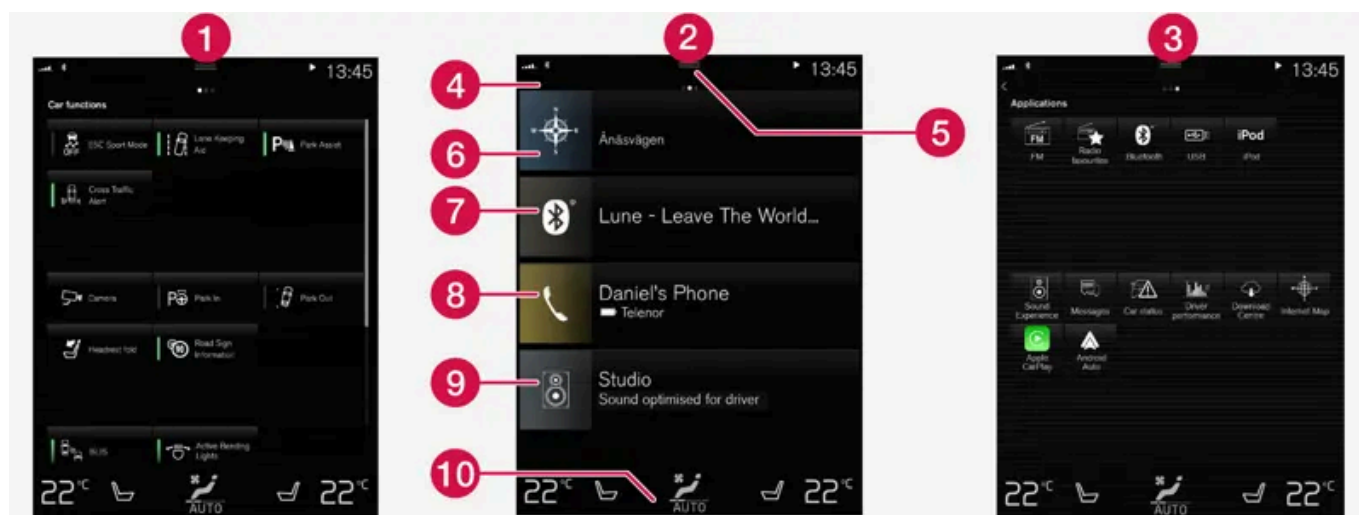

Τρεις από τις βασικές προβολές της κεντρικής οθόνης. Σαρώστε δεξιά ή αριστερά για πρόσβαση στην προβολή λειτουργιών ή εφαρμογών αντίστοιχα ^[1].

- 1 Προβολή λειτουργιών - λειτουργίες του αυτοκινήτου που ενεργοποιούνται ή απενεργοποιούνται με ένα πάτημα. Ορισμένες λειτουργίες ενεργοποιούν επίσης άλλες λειτουργίες, που σημαίνει ότι ανοίγουν ένα παράθυρο με επιλογές ρύθμισης. Για παράδειγμα **Κάμερα**.
- 2 Αρχική προβολή - η πρώτη προβολή που εμφανίζεται όταν ενεργοποιείται η οθόνη.
- 3 Προβολή εφαρμογών (app) - εφαρμογές που έχουν ληφθεί (download) (εφαρμογές τρίτων) και εφαρμογές για ενσωματωμένες λειτουργίες, όπως **Ραδιόφωνο FM**. Πατήστε στο εικονίδιο της εφαρμογής για να ανοίξει η εφαρμογή.
- 4 Γραμμή κατάστασης - οι λειτουργίες στο αυτοκίνητο εμφανίζονται δεξιά στο επάνω μέρος της οθόνης. Οι πληροφορίες δικτύου και σύνδεσης εμφανίζονται στην αριστερή πλευρά της γραμμής κατάστασης, ενώ οι πληροφορίες που αφορούν στα (πολυ)μέσα, το ρολόι και η ένδειξη ότι υπάρχει δραστηριότητα σε εξέλιξη στο παρασκήνιο εμφανίζονται δεξιά.
- 5 Πάνω προβολή - σύρετε προς τα κάτω στην καρτέλα για πρόσβαση στην πάνω προβολή. Οι **Ρυθμίσεις**, το **Εγχειρίδιο κατόχου**, το **Προφίλ** και τα αποθηκευμένα μηνύματα του αυτοκινήτου είναι προσβάσιμα από εδώ. Σε ορισμένες

Το περιεχόμενο του παρόντος εγχειριδίου αντιπροσωπεύει την κατάσταση του εγχειριδίου χρήσης κατά τη στιγμή της εκτύπωσης και ενδέχεται να μην είναι απόλυτα έγκυρο σε μελλοντικές περιπτώσεις. Για περισσότερες πληροφορίες, ανατρέξτε στην πρώτη σελίδα για να δείτε ολόκληρη τη δήλωση αποποίησης ευθύνης.

περιπτώσεις, οι ρυθμίσεις ειδικού περιεχομένου (π.χ. **Πλοήγηση Ρυθμίσεις**) και το εγχειρίδιο κατόχου ειδικού περιεχομένου (π.χ. **Πλοήγηση Εγχειρίδιο**) είναι επίσης προσβάσιμα στην επάνω προβολή.

- 6 Πλοήγηση - οδηγεί στην πλοήγηση με χάρτη, π.χ. με το Sensus Navigation*. Πατήστε στην επιμέρους προβολή για να αναπτυχθεί.
- 7 Πολυ(μέσα) - πρόσφατα χρησιμοποιημένες εφαρμογές που σχετίζονται με τα (πολυ)μέσα. Πατήστε στην επιμέρους προβολή για να αναπτυχθεί.
- 8 Τηλέφωνο - από εδώ μπορείτε να αποκτήσετε πρόσβαση στη λειτουργία του τηλεφώνου. Πατήστε στην επιμέρους προβολή για να αναπτυχθεί.
- 9 Πρόσθετη επιμέρους προβολή - πρόσφατα χρησιμοποιημένες εφαρμογές ή λειτουργίες του αυτοκινήτου που δεν υπάρχουν σε καμία από τις υπόλοιπες επιμέρους προβολές. Πατήστε στην επιμέρους προβολή για να αναπτυχθεί.
- 10 Γραμμή κλιματισμού - πληροφορίες και άμεση αλληλεπίδραση για τη ρύθμιση της θερμοκρασίας και της θέρμανσης καθισμάτων*. Πατήστε στο σύμβολο στο κέντρο της γραμμής κλιματισμού για να ανοίξει η προβολή κλιματισμού με περισσότερες επιλογές ρύθμισης.

i Σημείωση

Αν είναι απαραίτητο, το σύστημα κλιματισμού μπορεί να χρησιμοποιηθεί για να ψυχθεί το σύστημα (πολυ)μέσων στην κεντρική οθόνη. Σε αυτές τις περιπτώσεις, εμφανίζεται το μήνυμα **Σύστημα κλιματισμού Το σύστ. κλιματισμ. ψύχει το σύστημα Infotainment** στην οθόνη του οδηγού.

[1] Οι προβολές αντιστρέφονται στα δεξιότιμονα αυτοκίνητα.

* Προαιρετικός εξοπλισμός/αξεσουάρ.

4.2.4. Ενεργοποίηση και απενεργοποίηση της κεντρικής οθόνης

Μπορείτε να μειώνετε τη φωτεινότητα της κεντρικής οθόνης και να την επανενεργοποιείτε από το κουμπί αρχικής προβολής κάτω από την οθόνη.



Κουμπί αρχικής προβολής για την κεντρική οθόνη.

Το περιεχόμενο του παρόντος εγχειριδίου αντιπροσωπεύει την κατάσταση του εγχειριδίου χρήσης κατά τη στιγμή της εκτύπωσης και ενδέχεται να μην είναι απόλυτα έγκυρο σε μελλοντικές περιπτώσεις. Για περισσότερες πληροφορίες, ανατρέξτε στην πρώτη σελίδα για να δείτε ολόκληρη τη δήλωση αποποίησης ευθύνης.

Όταν χρησιμοποιείται το κουμπί αρχικής προβολής, η φωτεινότητα της οθόνης μειώνεται και η οθόνη αφής δεν αποκρίνεται πλέον στην αφή. Η γραμμή κλιματισμού εξακολουθεί να εμφανίζεται. Όλες οι λειτουργίες που είναι συνδεδεμένες στην οθόνη εξακολουθούν να εκτελούνται, όπως το σύστημα κλιματισμού, το ηχοσύστημα, η πλοήγηση* και οι εφαρμογές. Όταν η φωτεινότητα της κεντρικής οθόνης έχει μειωθεί, είναι καλή ευκαιρία να την καθαρίζετε.

Μπορείτε επίσης να χρησιμοποιήσετε αυτή τη λειτουργία για να μειώσετε τη φωτεινότητα της οθόνης έτσι, ώστε να μην σας ενοχλεί όταν οδηγείτε.

- 1 Πατήστε παρατεταμένα το κουμπί αρχικής προβολής κάτω από την οθόνη.
 - Η οθόνη μαυρίζει, με εξαίρεση τη γραμμή κλιματισμού που εξακολουθεί να φαίνεται. Όλες οι λειτουργίες που είναι συνδεδεμένες στην οθόνη εξακολουθούν να εκτελούνται.
- 2 Επανενεργοποίηση της οθόνης - πατήστε στιγμιαία στο κουμπί αρχικής προβολής.
 - Η προβολή που εμφανιζόταν πριν την απενεργοποίηση της οθόνης θα εμφανιστεί ξανά.

Σημείωση

Η οθόνη δεν μπορεί να απενεργοποιηθεί όταν στην οθόνη εμφανίζεται υπόδειξη για να πραγματοποιήσετε κάποια ενέργεια.

Σημείωση

Η κεντρική οθόνη απενεργοποιείται αυτόματα όταν ο κινητήρας είναι σβηστός και ανοίξει η πόρτα του οδηγού.

* Προαιρετικός εξοπλισμός/αξεσουάρ.

4.2.5. Διαχείριση της κεντρικής οθόνης

Ο χειρισμός και η ρύθμιση πολλών από τις λειτουργίες του αυτοκινήτου πραγματοποιείται από την κεντρική οθόνη. Η κεντρική οθόνη είναι οθόνη αφής που λειτουργεί μέσω της αφής.

Χρήση των λειτουργιών της οθόνης αφής στην κεντρική οθόνη

Η οθόνη αντιδρά διαφορετικά ανάλογα αν σύρετε, σαρώσετε ή πατήσετε με το δάχτυλό σας στην επιφάνειά της. Μπορείτε να πραγματοποιείτε ενέργειες, όπως περιήγηση στις διάφορες προβολές, επισήμανση αντικειμένων και κύλιση σε μια λίστα, αγγίζοντας την οθόνη με διαφορετικούς τρόπους.

Ένα φιλμ υπερύθρων ακριβώς πάνω από την επιφάνεια της οθόνης επιτρέπει στην οθόνη να ανιχνεύει ότι υπάρχει δάκτυλο ακριβώς μπροστά της. Αυτή η τεχνολογία σας επιτρέπει να χρησιμοποιείτε την οθόνη ακόμη και όταν φοράτε γάντια.







Το περιεχόμενο του παρόντος εγχειριδίου αντιπροσωπεύει την κατάσταση του εγχειριδίου χρήσης κατά τη στιγμή της εκτύπωσης και ενδέχεται να μην είναι απόλυτα έγκυρο σε μελλοντικές περιπτώσεις. Για περισσότερες πληροφορίες, ανατρέξτε στην πρώτη σελίδα για να δείτε ολόκληρη τη δήλωση αποποίησης ευθύνης.

Υπάρχει η δυνατότητα χρήσης της οθόνης από δύο άτομα ταυτόχρονα, π.χ. για τη ρύθμιση του κλιματισμού για την πλευρά του οδηγού και του συνοδηγού αντίστοιχα.

Σημαντικό

Μη χρησιμοποιείτε αιχμηρά αντικείμενα στην οθόνη, διότι μπορεί να γδαρθεί.

Στον παρακάτω πίνακα παρατίθενται οι διαφορετικοί τρόποι χειρισμού της οθόνης:

| Διαδικασία | Εκτέλεση | Αποτέλεσμα |
|---|----------------------------------|--|
|  | Πατήστε μία φορά. | Επισημαίνει ένα αντικείμενο, επιβεβαιώνει μια επιλογή ή ενεργοποιεί μια λειτουργία. |
| | Πατήστε δύο φορές γρήγορα. | Γίνεται ζουμ σε ένα ψηφιακό αντικείμενο, όπως στο χάρτη. |
| | Πατήστε και κρατήστε πατημένο. | Πιάνει ένα αντικείμενο. Μπορείτε να το χρησιμοποιήσετε για να μετακινήσετε εφαρμογές ή σημεία του χάρτη πάνω στον χάρτη. Πατήστε και κρατήστε πατημένο το δάχτυλό σας στην οθόνη και ταυτόχρονα σύρετε το αντικείμενο στη θέση που θέλετε. |
|  | Αγγίξτε μία φορά με δύο δάχτυλα. | Γίνεται σμίκρυνση σε ένα ψηφιακό αντικείμενο, όπως στον χάρτη. |
|  | Σύρετε | Εναλλαγή ανάμεσα στις διαφορετικές προβολές ή κύλιση σε μια λίστα, κείμενο ή προβολή. Κρατήστε το πατημένο και σύρετε για να μετακινήσετε εφαρμογές ή σημεία του χάρτη στον χάρτη. Σύρετε οριζόντια ή κάθετα κατά πλάτος της οθόνης. |
|  | Σαρώστε/σύρετε γρήγορα | Εναλλαγή ανάμεσα στις διαφορετικές προβολές ή κύλιση σε μια λίστα, κείμενο ή προβολή. Σύρετε οριζόντια ή κάθετα κατά πλάτος της οθόνης. Λάβετε υπόψη σας ότι, αν αγγίξετε το επάνω τμήμα της οθόνης, μπορεί να ανοίξει η επάνω προβολή. |
|  | Σύρετε και διαχωρίστε | Μεγέθυνση. |
|  | Σύρετε και ενώστε | Σμίκρυνση. |

Επιστροφή στην αρχική προβολή από άλλη προβολή

- 1 Πατήστε στιγμιαία το κουμπί αρχικής προβολής κάτω από την κεντρική οθόνη.
 - > Εμφανίζεται το πιο πρόσφατο πρόγραμμα λειτουργίας της οθόνης αρχικής προβολής.
- 2 Πατήστε το στιγμιαία ξανά.
 - > Όλες οι επιμέρους προβολές στην αρχική προβολή έχουν οριστεί στην προεπιλεγμένη τους ρύθμιση.

Σημείωση

Στην στάνταρ λειτουργία της προβολής αρχικής σελίδας - πατήστε στιγμιαία το κουμπί αρχικής σελίδας. Στην οθόνη εμφανίζεται μια κινούμενη εικόνα που παρέχει πρόσβαση σε διαφορετικές προβολές.

Κύλιση σε λίστα, άρθρο ή προβολή

Το περιεχόμενο του παρόντος εγχειριδίου αντιπροσωπεύει την κατάσταση του εγχειριδίου χρήσης κατά τη στιγμή της εκτύπωσης και ενδέχεται να μην είναι απόλυτα έγκυρο σε μελλοντικές περιπτώσεις. Για περισσότερες πληροφορίες, ανατρέξτε στην πρώτη σελίδα για να δείτε ολόκληρη τη δήλωση αποποίησης ευθύνης.

Όταν στην οθόνη εμφανιστεί ο δείκτης κύλισης, είναι εφικτή η κύλιση προς τα κάτω ή πάνω στην προβολή. Σαρώστε προς τα κάτω/προς τα πάνω οπουδήποτε στην προβολή.

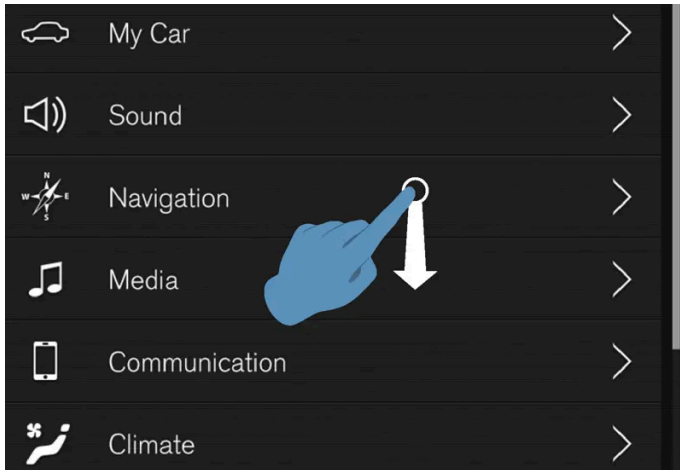

Ο δείκτης κύλισης εμφανίζεται στην κεντρική οθόνη, όταν η κύλιση στην προβολή είναι εφικτή.

Χρήση των χειριστηρίων στην κεντρική οθόνη



Διακόπτης ρύθμισης θερμοκρασίας.

Το χειριστήριο χρησιμοποιείται για πολλές από τις λειτουργίες του αυτοκινήτου. Μπορείτε να ρυθμίσετε π.χ. τη θερμοκρασία με έναν από τους εξής τρόπους:

- σύρετε το χειριστήριο μέχρι την επιθυμητή θερμοκρασία,
- πατήστε + ή – για να αυξηθεί ή να μειωθεί η θερμοκρασία σταδιακά, ή
- πατήστε στη θερμοκρασία που θέλετε στο χειριστήριο.

4.2.6. Περιήγηση στις προβολές της κεντρικής οθόνης

Το περιεχόμενο του παρόντος εγχειριδίου αντιπροσωπεύει την κατάσταση του εγχειριδίου χρήσης κατά τη στιγμή της εκτύπωσης και ενδέχεται να μην είναι απόλυτα έγκυρο σε μελλοντικές περιπτώσεις. Για περισσότερες πληροφορίες, ανατρέξτε στην πρώτη σελίδα για να δείτε ολόκληρη τη δήλωση αποποίησης ευθύνης.

Υπάρχουν πέντε διαφορετικές βασικές προβολές στην κεντρική οθόνη: αρχική προβολή, πάνω προβολή, προβολή κλιματισμού, προβολή εφαρμογών και προβολή λειτουργιών. Η οθόνη τίθεται αυτόματα σε λειτουργία όταν ανοίγει η πόρτα του οδηγού.



Αρχική προβολή

Η αρχική προβολή είναι η προβολή που εμφανίζεται όταν ενεργοποιείται η οθόνη. Αποτελείται από τέσσερις επιμέρους προβολές: Πλοήγηση, Μέσα ενημέρωσης, Τηλέφωνο και μία πρόσθετη επιμέρους προβολή.

Η εφαρμογή ή η λειτουργία του αυτοκινήτου που επιλέγετε από την προβολή εφαρμογών ή λειτουργιών αρχίζει στην αντίστοιχη επιμέρους προβολή της αρχικής προβολής. Π.χ. το **Ραδιόφωνο FM** αρχίζει στο τετραγωνίδιο **Μέσα ενημέρωσης**.

Το πρόσθετο τετραγωνίδιο εμφανίζει την εφαρμογή ή τη λειτουργία αυτοκινήτου που χρησιμοποιήθηκε πιο πρόσφατα, η οποία δεν σχετίζεται με καμία από τις τρεις υπόλοιπες επιμέρους προβολές.

Οι επιμέρους προβολές εμφανίζουν σύντομες πληροφορίες για κάθε διαφορετική εφαρμογή.

Σημείωση

Όταν το αυτοκίνητο τίθεται σε λειτουργία, οι επιμέρους προβολές στην αρχική προβολή δείχνουν πληροφορίες για την τρέχουσα κατάσταση των εφαρμογών.

Σημείωση

Στην στάνταρ λειτουργία της προβολής αρχικής σελίδας - πατήστε στιγμιαία το κουμπί αρχικής σελίδας. Στην οθόνη εμφανίζεται μια κινούμενη εικόνα που παρέχει πρόσβαση σε διαφορετικές προβολές.

Γραμμή κατάστασης

Το περιεχόμενο του παρόντος εγχειριδίου αντιπροσωπεύει την κατάσταση του εγχειριδίου χρήσης κατά τη στιγμή της εκτύπωσης και ενδέχεται να μην είναι απόλυτα έγκυρο σε μελλοντικές περιπτώσεις. Για περισσότερες πληροφορίες, ανατρέξτε στην πρώτη σελίδα για να δείτε ολόκληρη τη δήλωση αποποίησης ευθύνης.

Οι λειτουργίες που εκτελούνται στο αυτοκίνητο εμφανίζονται στο επάνω μέρος της οθόνης. Οι πληροφορίες δικτύου και σύνδεσης εμφανίζονται στην αριστερή πλευρά της γραμμής κατάστασης, ενώ οι πληροφορίες για τα (πολυ)μέσα, το ρολόι και η ένδειξη ότι υπάρχει σε εξέλιξη δραστηριότητα στο παρασκήνιο εμφανίζονται δεξιά.

Πάνω προβολή

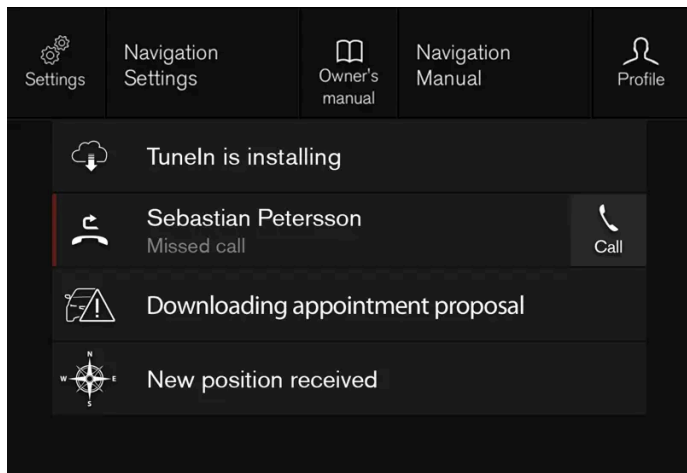

Πάνω προβολή τραβηγμένη κάτω.

Στη μέση της γραμμής κατάστασης υπάρχει μια καρτέλα στο επάνω μέρος της οθόνης. Για να ανοίξει η επάνω προβολή, πατήστε στην καρτέλα ή σύρετε/σαρώστε από πάνω προς τα κάτω κατά πλάτος της οθόνης.

Στην επάνω προβολή, έχετε πάντοτε πρόσβαση στα εξής:

- Ρυθμίσεις
- Εγχειρίδιο κατόχου
- Προφίλ
- Τα αποθηκευμένα μηνύματα του αυτοκινήτου.

Στην επάνω προβολή, σε ορισμένες περιπτώσεις έχετε πρόσβαση στα παρακάτω:

- Ρύθμιση ειδικού περιεχομένου (π.χ. **Πλοήγηση Ρυθμίσεις**). Αλλάξτε τις ρυθμίσεις απευθείας στην επάνω προβολή, όταν μια εφαρμογή (π.χ. πλοήγηση) χρησιμοποιείται.
- Εγχειρίδιο κατόχου ειδικού περιεχομένου (π.χ. **Πλοήγηση Εγχειρίδιο**). Αποκτήστε πρόσβαση απευθείας από την επάνω προβολή σε άρθρα του ψηφιακού εγχειριδίου κατόχου που αφορούν στο περιεχόμενο που εμφανίζεται στην οθόνη.

Έξοδος από την πάνω προβολή - πατήστε έξω από την πάνω προβολή, στο κουμπί αρχικής προβολής ή στο κάτω μέρος της πάνω προβολής και σύρετε προς τα πάνω. Τότε εμφανίζεται η υποκείμενη προβολή και είναι ξανά διαθέσιμη για χρήση.

Σημείωση

Η πάνω προβολή δεν είναι διαθέσιμη κατά την εκκίνηση/τερματισμό λειτουργίας ή όταν στην οθόνη εμφανίζεται κάποιο μήνυμα. Δεν είναι επίσης διαθέσιμη όταν εμφανίζεται η προβολή του συστήματος κλιματισμού.

Προβολή κλιματισμού

Το περιεχόμενο του παρόντος εγχειριδίου αντιπροσωπεύει την κατάσταση του εγχειριδίου χρήσης κατά τη στιγμή της εκτύπωσης και ενδέχεται να μην είναι απόλυτα έγκυρο σε μελλοντικές περιπτώσεις. Για περισσότερες πληροφορίες, ανατρέξτε στην πρώτη σελίδα για να δείτε ολόκληρη τη δήλωση αποποίησης ευθύνης.

Η γραμμή κλιματισμού είναι πάντοτε ορατή στο κάτω μέρος της οθόνης. Εκεί μπορείτε να κάνετε απευθείας τις πιο συνηθεις ρυθμίσεις κλιματισμού, όπως ρύθμιση θερμοκρασίας και θέρμανσης καθισμάτων και ανεμιστήρα*.



Πατήστε στο σύμβολο στο κέντρο της γραμμής κλιματισμού για να ανοίξει η προβολή κλιματισμού και να αποκτήσετε πρόσβαση σε περισσότερες ρυθμίσεις κλιματισμού.



Πατήστε στο σύμβολο για να κλείσει η προβολή κλιματισμού και να επιστρέψετε στην προηγούμενη προβολή.

Προβολή εφαρμογών

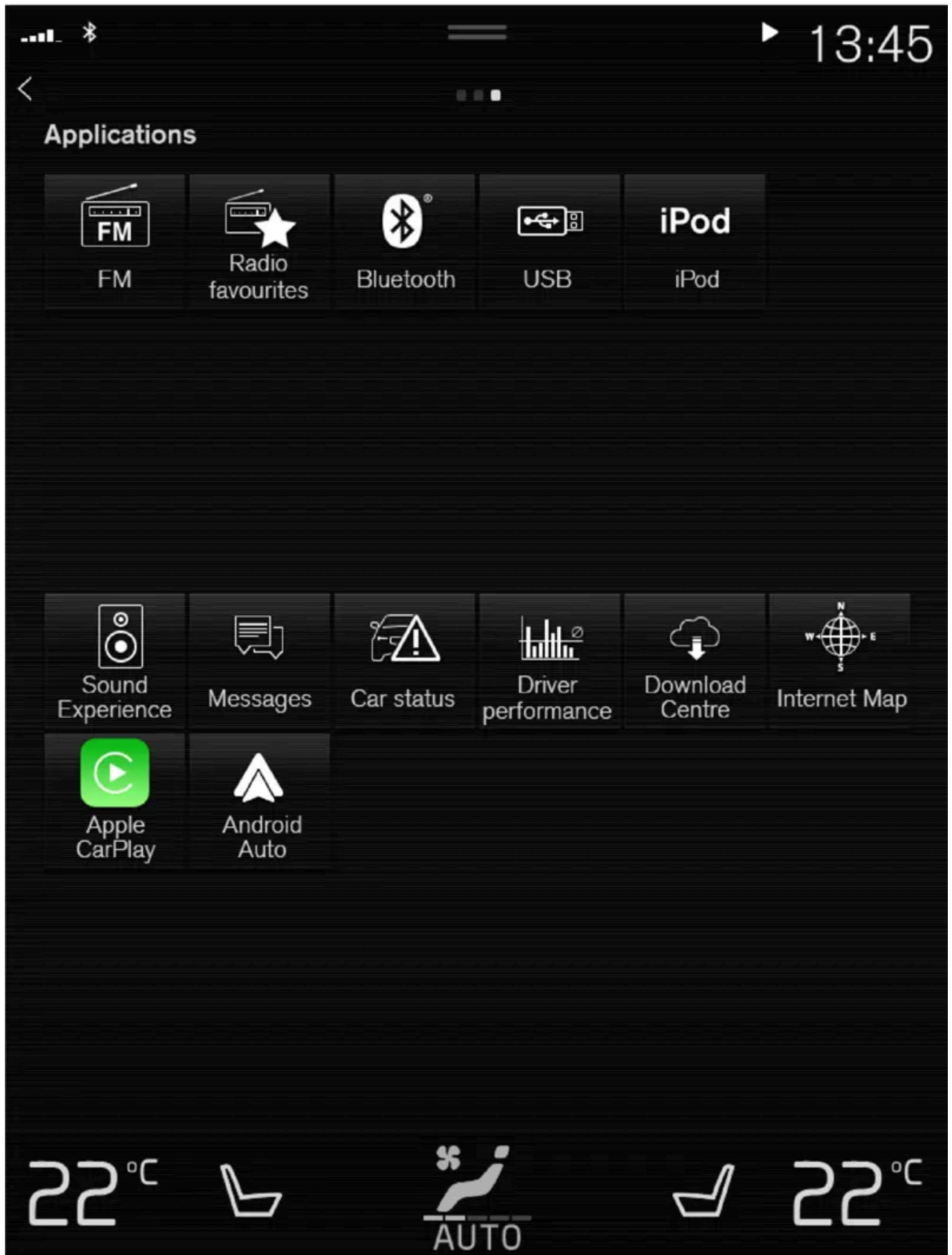

Προβολή εφαρμογών με τις εφαρμογές του αυτοκινήτου.

Το περιεχόμενο του παρόντος εγχειριδίου αντιπροσωπεύει την κατάσταση του εγχειριδίου χρήσης κατά τη στιγμή της εκτύπωσης και ενδέχεται να μην είναι απόλυτα έγκυρο σε μελλοντικές περιπτώσεις. Για περισσότερες πληροφορίες, ανατρέξτε στην πρώτη σελίδα για να δείτε ολόκληρη τη δήλωση αποποίησης ευθύνης.

Από την αρχική προβολή, σαρώστε από δεξιά προς τα αριστερά^[1] κατά πλάτος της οθόνης για πρόσβαση στην προβολή εφαρμογών. Οι εφαρμογές που έχετε κατεβάσει (download) (εφαρμογές τρίτων) και εφαρμογές για ενσωματωμένες λειτουργίες, όπως **Ραδιόφωνο FM**, βρίσκονται εδώ. Για ορισμένες εφαρμογές, στην προβολή εφαρμογών εμφανίζονται απευθείας σύντομες πληροφορίες, όπως ο αριθμός των μη αναγνωσμένων μηνυμάτων κειμένου για τα **Μηνύματα**.

Πατήστε σε μια εφαρμογή για να ανοίξει. Η εφαρμογή τότε ανοίγει στο τετραγωνίδιο στο οποίο ανήκει, π.χ. **Μέσα ενημέρωσης**.

Μπορείτε να μετακινηθείτε με κύλιση στην προβολή εφαρμογών, ανάλογα με τον αριθμό των εφαρμογών. Μπορείτε να κáνετε κάτι τέτοιο σαρώνοντας/σύροντας από κάτω προς τα πάνω.

Επιστρέψτε στην αρχική προβολή ξανά σαρώνοντας από αριστερά προς τα δεξιά^[1] κατά πλάτος της οθόνης ή πατώντας το κουμπί αρχικής προβολής.

Προβολή λειτουργιών

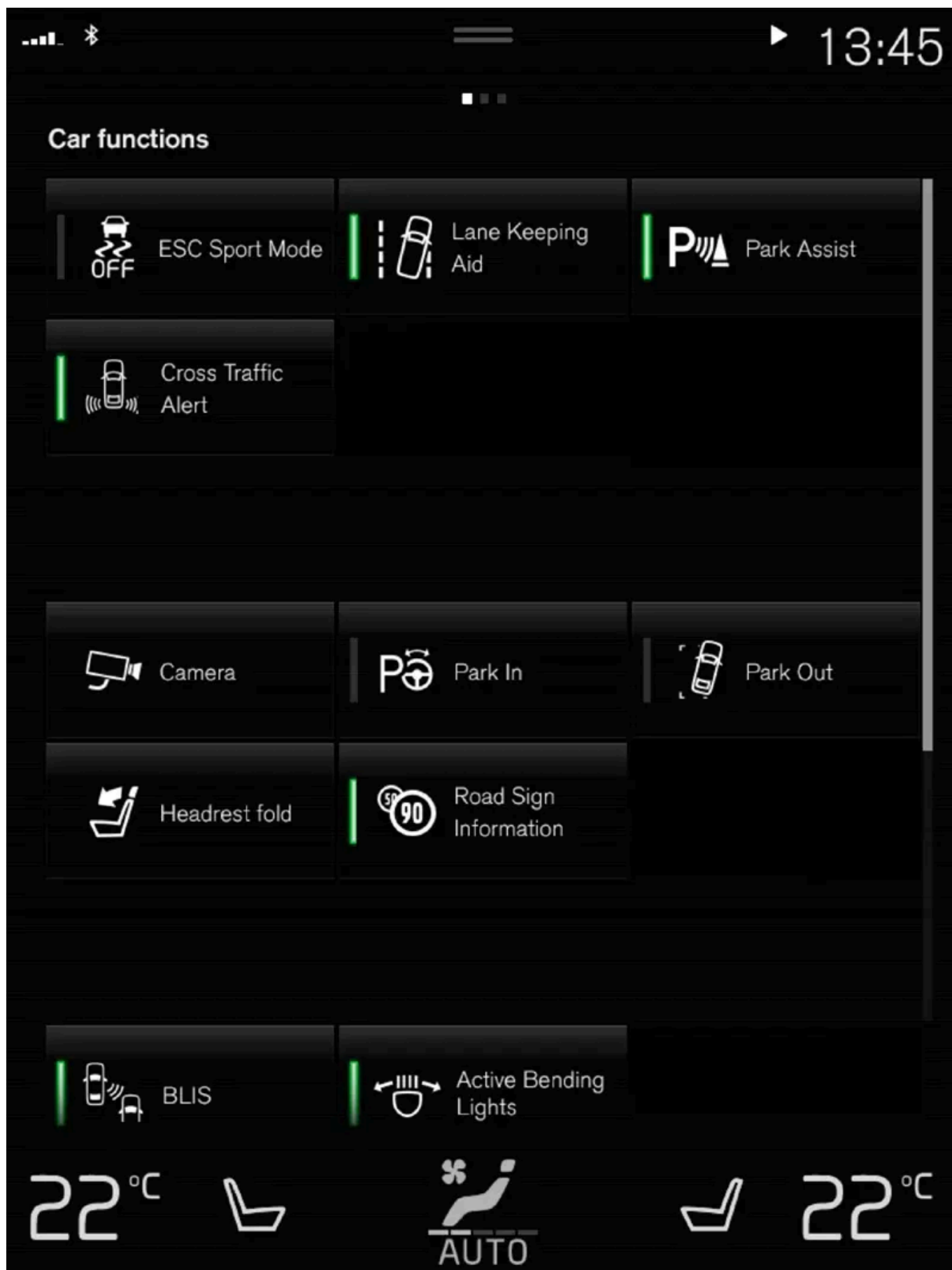

Προβολή λειτουργιών με κουμπιά για τις διαφορετικές λειτουργίες του αυτοκινήτου.

Το περιεχόμενο του παρόντος εγχειριδίου αντιπροσωπεύει την κατάσταση του εγχειριδίου χρήσης κατά τη στιγμή της εκτύπωσης και ενδέχεται να μην είναι απόλυτα έγκυρο σε μελλοντικές περιπτώσεις. Για περισσότερες πληροφορίες, ανατρέξτε στην πρώτη σελίδα για να δείτε ολόκληρη τη δήλωση αποποίησης ευθύνης.

Σαρώστε από αριστερά προς τα δεξιά^[1] κατά πλάτος της οθόνης για πρόσβαση στην προβολή λειτουργιών από την αρχική προβολή. Από εδώ μπορείτε να ενεργοποιείτε ή να απενεργοποιείτε διάφορες λειτουργίες του αυτοκινήτου, π.χ. **BLIS***, **Lane Keeping Aid*** και **Υποβοήθηση στάθμευσης***.

Ανάλογα με τον αριθμό των λειτουργιών, εδώ μπορείτε επίσης να μετακινηθείτε με κύλιση προς τα κάτω στην προβολή. Μπορείτε να κάνετε κάτι τέτοιο σαρώνοντας/σύροντας από κάτω προς τα πάνω.

Σε αντίθεση με την προβολή εφαρμογών, όπου μια εφαρμογή ανοίγει με ένα πάτημα, μια λειτουργία ενεργοποιείται ή απενεργοποιείται πατώντας το σχετικό κουμπί λειτουργίας. Ορισμένες λειτουργίες (λειτουργίες ενεργοποίησης) ανοίγουν σε νέο παράθυρο όταν πατήσετε πάνω τους.

Επιστρέψτε στην αρχική προβολή ξανά, σαρώνοντας από δεξιά προς τα αριστερά^[1] κατά πλάτος της οθόνης ή πατώντας το κουμπί αρχικής προβολής.

* Προαιρετικός εξοπλισμός/αξεσουάρ.

^[1] Ισχύει για αριστεροτίμονα αυτοκίνητα. Για δεξιοτίμονα αυτοκίνητα - σαρώστε προς την αντίθετη κατεύθυνση.

4.2.7. Διαχείριση επιμέρους προβολών στην κεντρική οθόνη

Η αρχική προβολή περιλαμβάνει τέσσερις επιμέρους προβολές: **Πλοήγηση**, **Μέσα ενημέρωσης**, **Τηλέφωνο** και μια πρόσθετη επιμέρους προβολή. Αυτές οι προβολές μπορούν να αναπτυχθούν.

Ανάπτυξη επιμέρους προβολής από την προεπιλεγμένη λειτουργία

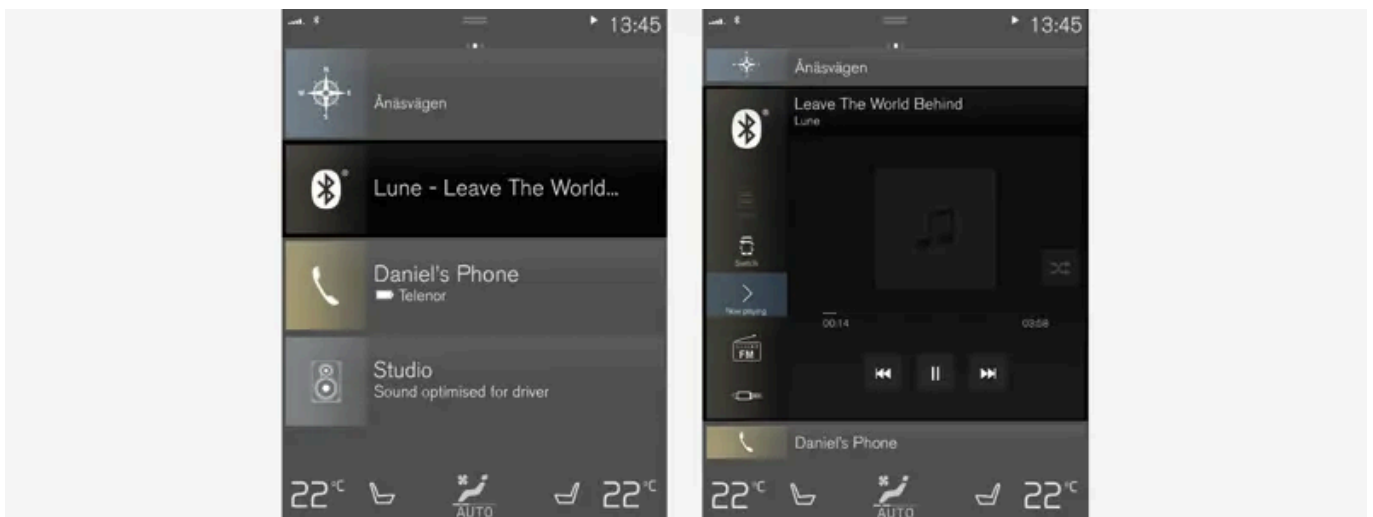

Στάνταρ λειτουργία και ανεπτυγμένη λειτουργία μιας επιμέρους προβολής στην κεντρική οθόνη.

Ανάπτυξη μιας επιμέρους προβολής

- 1 Για τα τετραγωνίδια **Πλοήγηση**, **Μέσα ενημέρωσης** και **Τηλέφωνο**: Πατήστε οπουδήποτε στην επιμέρους προβολή. Όταν το περιεχόμενο ενός τετραγωνιδίου έχει αναπτυχθεί, το πρόσθετο τετραγωνίδιο στην αρχική προβολή αποκρύπτεται προσωρινά. Τα άλλα δύο τετραγωνίδια ελαχιστοποιούνται και εμφανίζονται μόνο συγκεκριμένες πληροφορίες. Όταν πατάτε στο πρόσθετο τετραγωνίδιο, τα υπόλοιπα τρία τετραγωνίδια ελαχιστοποιούνται και εμφανίζονται μόνο συγκεκριμένες πληροφορίες.

Το περιεχόμενο του παρόντος εγχειριδίου αντιπροσωπεύει την κατάσταση του εγχειριδίου χρήσης κατά τη στιγμή της εκτύπωσης και ενδέχεται να μην είναι απόλυτα έγκυρο σε μελλοντικές περιπτώσεις. Για περισσότερες πληροφορίες, ανατρέξτε στην πρώτη σελίδα για να δείτε ολόκληρη τη δήλωση αποποίησης ευθύνης.

Η ανεπτυγμένη προβολή παρέχει πρόσβαση στις βασικές λειτουργίες της εφαρμογής.

Κλείσιμο ανεπτυγμένης επιμέρους προβολής:

- 1 Μπορείτε να κλείσετε την επιμέρους προβολή με τρεις διαφορετικούς τρόπους.
 - Πατήστε στο πάνω μέρος της ανεπτυγμένης επιμέρους προβολής.
 - Πατήστε σε ένα άλλο τετραγωνίδιο (στο τετραγωνίδιο που θα ανοίξει στην ανεπτυγμένη λειτουργία).
 - Πατήστε στιγμιαία το κουμπί αρχικής προβολής κάτω από την κεντρική οθόνη.

Άνοιγμα ή κλείσιμο μιας επιμέρους προβολής σε πλήρη οθόνη

Η πρόσθετη επιμέρους προβολή^[1] και η επιμέρους προβολή για την **Πλοήγηση** μπορούν να ανοίξουν σε πλήρη οθόνη, με ακόμη περισσότερες πληροφορίες και επιλογές ρύθμισης.

Όταν μια νέα επιμέρους προβολή ανοίγει σε πλήρη οθόνη, δεν εμφανίζονται πληροφορίες από άλλες επιμέρους προβολές.



Στην ανεπτυγμένη λειτουργία, ανοίξτε την εφαρμογή σε πλήρη οθόνη - πατήστε στο σύμβολο.



Πατήστε στο σύμβολο για να επιστρέψετε στην ανεπτυγμένη λειτουργία ή πατήστε το κουμπί αρχικής προβολής στο κάτω μέρος της οθόνης.



Κουμπί αρχικής προβολής για την κεντρική οθόνη.



















Έχετε πάντοτε τη δυνατότητα να επιστρέψετε στην αρχική προβολή πατώντας το κουμπί αρχικής προβολής. Για να επιστρέψετε στην στάνταρ αρχική προβολή από τη λειτουργία πλήρους οθόνης – πατήστε δύο φορές το κουμπί αρχικής προβολής.

^[1] Δεν ισχύει για όλες τις εφαρμογές ή λειτουργίες του αυτοκινήτου που ανοίγουν μέσω του πρόσθετου τετραγωνιδίου.

4.2.8. Σύμβολα στη γραμμή κατάστασης της κεντρικής οθόνης

Επισκόπηση των συμβόλων που μπορούν να εμφανιστούν στη γραμμή κατάστασης της κεντρικής οθόνης.

Στη γραμμή κατάστασης εμφανίζονται οι λειτουργίες σε εξέλιξη και, σε ορισμένες περιπτώσεις, η κατάστασή τους. Δεν εμφανίζονται όλα τα σύμβολα συνεχώς, λόγω του περιορισμένου χώρου στο πεδίο.

| Λυχνία | Ερμηνεία |
|---|--|
|  | Συνδεδεμένο στο διαδίκτυο. |
|  | Περιογωγή ενεργοποιημένη. |
|  | Ισχύς σήματος στο δίκτυο κινητής τηλεφωνίας. |
|  | Συσκευή Bluetooth συνδεδεμένη. |
|  | Το Bluetooth είναι ενεργοποιημένο αλλά δεν υπάρχει συνδεδεμένη συσκευή. |
|  | Πληροφορίες από και προς το GPS. |
|  | Συνδεδεμένο στο δίκτυο Wi-Fi. |
|  | Λειτουργία tethering ενεργοποιημένη (Wi-Fi hotspot). Το αυτοκίνητο διαμοιράζεται τη διαθέσιμη σύνδεση. |
|  | Μόντεμ αυτοκινήτου ενεργοποιημένο. |
|  | Κοινή χρήση USB ενεργή. |
|  | Διαδικασία σε εξέλιξη. |
|  | Χρονοδιακόπτης για προκαταρκτικό κλιματισμό ενεργός. |
|  | Γίνεται αναπαραγωγή της πηγής ήχου. |
|  | Αναπαραγωγή πηγής ήχου σταμάτησε. |
|  | Τηλεφωνική κλήση σε εξέλιξη. |
|  | Σίγαση πηγής ήχου |
|  | Οι ειδήσεις λαμβάνονται από το ραδιοφωνικό κανάλι. |
|  | Λαμβάνονται πληροφορίες οδικής κυκλοφορίας. |
|  | Ρολόι. |

4.2.9. Προβολή λειτουργιών στην κεντρική οθόνη

Όλα τα κουμπιά για τις λειτουργίες του αυτοκινήτου βρίσκονται στην προβολή λειτουργιών, που αποτελεί μία από τις βασικές προβολές της κεντρικής οθόνης. Μπορείτε να περιηγηθείτε στην προβολή λειτουργιών από την αρχική προβολή σαρώνοντας από αριστερά προς τα δεξιά κατά πλάτος της οθόνης ^[1].

Διαφορετικοί τύποι κουμπιών

Υπάρχουν τρεις διαφορετικοί τύποι κουμπιών για τις λειτουργίες του αυτοκινήτου - βλ. παρακάτω:

| Τύπος κουμπιού | Ιδιότητα | Επηρεάζει τη λειτουργία του αυτοκινήτου |
|-----------------------|--|--|
| Κουμπιά λειτουργιών | Διαθέτουν θέσεις ενεργοποίησης/απενεργοποίησης. Όταν μια λειτουργία εκτελείται, ανάβει μια λυχνία LED στα αριστερά του εικονιδίου για το κουμπί. Πατήστε το κουμπί για να ενεργοποιήσετε/απενεργοποιήσετε μια λειτουργία. | Τα περισσότερα κουμπιά στην προβολή λειτουργιών είναι κουμπιά λειτουργιών. |
| Κουμπιά ενεργοποίησης | Δεν διαθέτουν θέσεις ενεργοποίησης/απενεργοποίησης. Όταν πατηθεί ένα κουμπί ενεργοποίησης, ανοίγει ένα παράθυρο για τη λειτουργία. Για παράδειγμα, μπορεί να είναι ένα παράθυρο για την αλλαγή της θέσης του καθίσματος. | <ul style="list-style-type: none"> • Κάμερα • Αναδίπλωση προσκέφαλου |
| Κουμπιά στάθμευσης | Διαθέτουν λειτουργία ενεργοποίησης, απενεργοποίησης και σάρωσης. Παρόμοια με τα κουμπιά λειτουργιών αλλά με μια πρόσθετη θέση για τη σάρωση θέσης στάθμευσης. | <ul style="list-style-type: none"> • Είσοδος σε θέση στάθμευσης • Έξοδος από θέση σταθμ. |

Οι διαφορετικές λειτουργίες των κουμπιών



Όταν η λυχνία LED ανάψει με πράσινο χρώμα σε ένα κουμπί λειτουργίας ή στάθμευσης, σημαίνει ότι η λειτουργία είναι ενεργοποιημένη. Όταν ενεργοποιηθεί μια λειτουργία, εμφανίζεται πρόσθετο κείμενο με μια επεξήγηση για συγκεκριμένες λειτουργίες. Το κείμενο εμφανίζεται επί μερικά δευτερόλεπτα και στη συνέχεια το κουμπί εμφανίζεται με την ενδεικτική λυχνία LED αναμμένη.

Για τη λειτουργία **Lane Keeping Aid**, το κείμενο **Λειτουργεί μόνο σε συγκεκρι ταχύτητες** εμφανίζεται, για παράδειγμα, όταν πατηθεί το κουμπί.

Πατήστε το κουμπί μία φορά στιγμιαία, για να ενεργοποιηθεί ή να απενεργοποιηθεί η λειτουργία.

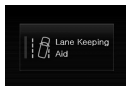

Η λειτουργία είναι απενεργοποιημένη όταν η ενδεικτική λυχνία LED σβήσει.

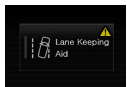

Όταν στο δεξί τμήμα του κουμπιού εμφανίζεται ένα προειδοποιητικό τρίγωνο, σημαίνει ότι κάτι δεν λειτουργεί όπως θα έπρεπε.

^[1] Ισχύει για αριστεροτίμονα αυτοκίνητα. Για δεξιοτίμονα αυτοκίνητα - σαρώστε προς την αντίθετη κατεύθυνση.

4.2.10. Μετακίνηση εφαρμογών και κουμπιών στην κεντρική οθόνη

Οι εφαρμογές και τα κουμπιά για τις λειτουργίες του αυτοκινήτου στην προβολή εφαρμογών και την προβολή λειτουργιών αντίστοιχα μπορούν να μετακινηθούν και να διευθετηθούν όπως θέλετε.

- 1 Σαρώστε από δεξιά προς τα αριστερά^[1] για πρόσβαση στην προβολή εφαρμογών ή σαρώστε από αριστερά προς τα δεξιά^[1] για πρόσβαση στην προβολή λειτουργιών.
- 2 Πατήστε σε μια εφαρμογή ή κουμπί παρατεταμένα.
 - > Η εφαρμογή ή το κουμπί αλλάζει μέγεθος και γίνεται ελαφρώς διαφανής(-ές). Τότε μπορείτε να τη/το μετακινήσετε.
- 3 Σύρετε την εφαρμογή ή το κουμπί σε ένα ελεύθερο σημείο στην προβολή.

Το περιεχόμενο του παρόντος εγχειριδίου αντιπροσωπεύει την κατάσταση του εγχειριδίου χρήσης κατά τη στιγμή της εκτύπωσης και ενδέχεται να μην είναι απόλυτα έγκυρο σε μελλοντικές περιπτώσεις. Για περισσότερες πληροφορίες, ανατρέξτε στην πρώτη σελίδα για να δείτε ολόκληρη τη δήλωση αποποίησης ευθύνης.

Ο μέγιστος αριθμός σειρών που είναι διαθέσιμες για την εναπόθεση εφαρμογών ή κουμπιών είναι 48. Για να μετακινήσετε μια εφαρμογή ή ένα κουμπί έξω από την ορατή προβολή, σύρετέ το στο κάτω μέρος της προβολής. Τότε προστίθενται νέες σειρές, όπου μπορείτε να εναποθέσετε την εφαρμογή ή το κουμπί.

Με αυτό τον τρόπο μια εφαρμογή ή ένα κουμπί μπορεί να τοποθετηθεί πιο κάτω και, τότε, δεν είναι ορατή(-ό) στην κανονική λειτουργία της προβολής.

Σαρώστε κατά πλάτος της οθόνης, για κύλιση πάνω ή κάτω στην προβολή.

Σημείωση

Μπορείτε να αποκρύψετε τις εφαρμογές που χρησιμοποιείτε σπάνια ή καθόλου, μετακινώντας τις στο κάτω μέρος, εκτός ορατής οθόνης. Με αυτό τον τρόπο θα είναι ευκολότερο να βρείτε τις εφαρμογές που χρησιμοποιείτε πιο συχνά.

Σημείωση

Οι εφαρμογές και τα κουμπιά λειτουργιών του αυτοκινήτου δεν μπορούν να τοποθετηθούν σε σημεία που είναι ήδη κατειλημμένα.

^[1] Ισχύει για αριστεροτίμονα αυτοκίνητα. Για δεξιοτίμονα αυτοκίνητα - σαρώστε προς την αντίθετη κατεύθυνση.

4.2.11. Μήνυμα στην κεντρική οθόνη

Στην κεντρική οθόνη μπορούν να εμφανίζονται μηνύματα που ενημερώνουν ή βοηθούν τον οδηγό σε περίπτωση διαφορετικών συμβάντων.

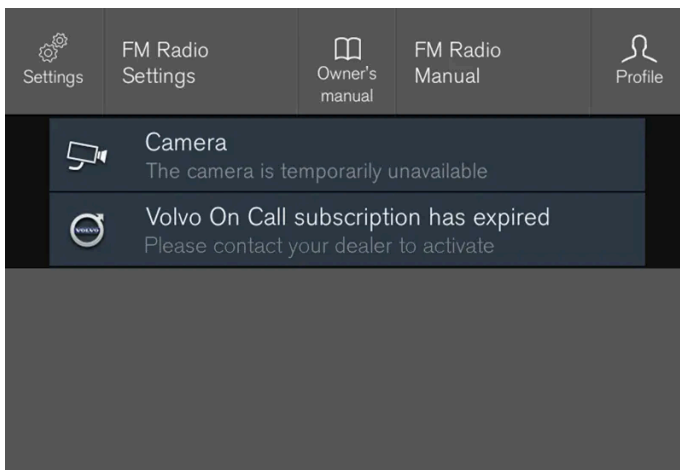

Παράδειγμα μηνύματος στην επάνω προβολή της κεντρικής οθόνης.

Στην κεντρική οθόνη εμφανίζονται μηνύματα χαμηλότερης προτεραιότητας για τον οδηγό.

Τα περισσότερα μηνύματα εμφανίζονται πάνω από τη γραμμή κατάστασης της κεντρικής οθόνης. Μετά από λίγο, ή όταν ο οδηγός έχει προβεί στην κατάλληλη ενέργεια σχετικά με το μήνυμα, το μήνυμα σταματά να εμφανίζεται στη γραμμή κατάστασης. Αν ένα μήνυμα χρειάζεται να αποθηκευτεί, τοποθετείται στην επάνω προβολή στην κεντρική οθόνη.

Το περιεχόμενο του παρόντος εγχειριδίου αντιπροσωπεύει την κατάσταση του εγχειριδίου χρήσης κατά τη στιγμή της εκτύπωσης και ενδέχεται να μην είναι απόλυτα έγκυρο σε μελλοντικές περιπτώσεις. Για περισσότερες πληροφορίες, ανατρέξτε στην πρώτη σελίδα για να δείτε ολόκληρη τη δήλωση αποποίησης ευθύνης.

Η σύνταξη του μηνύματος μπορεί να διαφέρει και μπορεί να εμφανίζεται μαζί με γραφικά, σύμβολα ή ένα κουμπί για την ενεργοποίηση/απενεργοποίηση μιας λειτουργίας που είναι συνδεδεμένη με το μήνυμα.

Αναδυόμενα μηνύματα

Σε ορισμένες περιπτώσεις, εμφανίζεται ένα μήνυμα με τη μορφή αναδυόμενου παραθύρου. Τα αναδυόμενα μηνύματα έχουν υψηλότερη προτεραιότητα από τα μηνύματα που εμφανίζονται στη γραμμή κατάστασης και χρειάζονται επιβεβαίωση/σχετική ενέργεια για να σταματήσουν να εμφανίζονται.

4.2.12. Πληκτρολόγιο στην κεντρική οθόνη

Το πληκτρολόγιο στην κεντρική οθόνη σας επιτρέπει να κάνετε καταχωρήσεις χρησιμοποιώντας τα πλήκτρα. Μπορείτε επίσης να σύρετε και να εναποθέσετε γράμματα και χαρακτήρες στην οθόνη με το χέρι.

Μπορείτε να χρησιμοποιήσετε το πληκτρολόγιο για να εισαγάγετε χαρακτήρες, γράμματα και αριθμούς, π.χ. για να γράψετε μηνύματα κειμένου από το αυτοκίνητο, να εισαγάγετε κωδικούς πρόσβασης ή να αναζητήσετε άρθρα στο ψηφιακό εγχειρίδιο κατόχου.

Το πληκτρολόγιο εμφανίζεται μόνο όταν οι καταχωρήσεις στην οθόνη είναι εφικτές.



Η εικόνα δείχνει μια επισκόπηση ορισμένων από τα κουμπιά που εμφανίζονται στο πληκτρολόγιο. Η εμφάνιση διαφέρει ανάλογα με τις ρυθμίσεις γλώσσας και τη λειτουργία για την οποία χρησιμοποιείται το πληκτρολόγιο.

- 1** Γραμμή προτεινόμενων λέξεων ή χαρακτήρων^[1]. Οι προτεινόμενες λέξεις προσαρμόζονται καθώς εισάγετε νέα γράμματα. Για να περιηγηθείτε στις προτεινόμενες λέξεις, πατήστε στο αριστερό και το δεξί βέλος. Πατήστε σε μια προτεινόμενη λέξη για να την επιλέξετε. Σημειώστε ότι αυτή η λειτουργία δεν υποστηρίζεται από όλες τις επιλογές γλώσσας. Αν δεν είναι διαθέσιμη, η σειρά δεν θα εμφανίζεται στο πληκτρολόγιο.
- 2** Οι χαρακτήρες που είναι διαθέσιμοι στο πληκτρολόγιο εξαρτώνται από τη γλώσσα που έχει επιλεγεί (βλ. σημείο 7). Πατήστε σε έναν χαρακτήρα για να τον εισάγετε.
- 3** Το κουμπί λειτουργεί με διαφορετικούς τρόπους ανάλογα με τη χρήση του πληκτρολογίου - είτε για την καταχώρηση @ (κατά την καταχώρηση διεύθυνσης email) είτε για τη **δημιουργία νέας σειράς** (για την κανονική πληκτρολόγηση κειμένου).
- 4** Αποκρύπτει το πληκτρολόγιο. Αν αυτό δεν είναι εφικτό, το κουμπί δεν εμφανίζεται.
- 5** Χρησιμοποιείται για τη γραφή με κεφαλαία γράμματα. Πατήστε ξανά για να γράψετε ένα κεφαλαίο γράμμα και στη συνέχεια συνεχίστε με πεζά γράμματα. Με ένα ακόμη πάτημα, όλα τα γράμματα μετατρέπονται σε κεφαλαία. Με το επόμενο πάτημα, το πληκτρολόγιο επανέρχεται σε πεζούς χαρακτήρες. Σε αυτή τη λειτουργία, το πρώτο γράμμα μετά από τελεία,

Το περιεχόμενο του παρόντος εγχειριδίου αντιπροσωπεύει την κατάσταση του εγχειριδίου χρήσης κατά τη στιγμή της εκτύπωσης και ενδέχεται να μην είναι απόλυτα έγκυρο σε μελλοντικές περιπτώσεις. Για περισσότερες πληροφορίες, ανατρέξτε στην πρώτη σελίδα για να δείτε ολόκληρη τη δήλωση αποποίησης ευθύνης.

θαυμαστικό ή ερωτηματικό είναι κεφαλαίο. Το πρώτο γράμμα στο πεδίο κειμένου είναι επίσης κεφαλαίο. Στα πεδία κειμένου που προορίζονται για ονόματα ή διευθύνσεις, κάθε λέξη αρχίζει αυτόματα με κεφαλαίο γράμμα. Στα πεδία κειμένου στα οποία καταχωρείται κωδικός πρόσβασης, ηλεκτρονική διεύθυνση ή διεύθυνση email, όλα τα γράμματα καταχωρούνται αυτόματα ως πεζά εκτός αν έχετε επιλέξει κάτι διαφορετικό με το κουμπί.

- 6 Καταχώρηση αριθμού. Το πληκτρολόγιο (2) εμφανίζεται στη συνέχεια με αριθμούς. Πατήστε ABC, που εμφανίζεται στη λειτουργία αριθμών αντί του 123, για να επιστρέψετε στο πληκτρολόγιο γραμμάτων, ή #~ για να εμφανιστεί το πληκτρολόγιο με τους ειδικούς χαρακτήρες.
- 7 Αλλάζει τη γλώσσα πληκτρολόγησης κειμένου, π.χ. EN. Οι διαθέσιμοι χαρακτήρες και οι προτεινόμενες λέξεις (1) διαφέρουν ανάλογα με την επιλεγμένη γλώσσα. Για να μπορέσετε να αλλάξετε γλώσσες για το πληκτρολόγιο, πρέπει πρώτα να προσθέσετε τις γλώσσες στις Ρυθμίσεις.
- 8 Διάστημα.
- 9 Διαγράφει το κείμενο που έχει πληκτρολογηθεί. Με στιγμιαία πατήματα, διαγράφεται ένας χαρακτήρας κάθε φορά. Κρατήστε το κουμπί πατημένο για να διαγράψετε τους χαρακτήρες πιο γρήγορα.
- 10 Αλλάζει τη λειτουργία πληκτρολογίου για να γράψετε, αντί αυτού, γράμματα και χαρακτήρες με το χέρι.

Πατώντας το κουμπί επιβεβαίωσης πάνω από το πληκτρολόγιο, επιβεβαιώνετε το κείμενο που έχετε πληκτρολογήσει. Η εμφάνιση του κουμπιού διαφέρει ανάλογα με το περιεχόμενο.

Παραλλαγές γράμματος ή χαρακτήρα

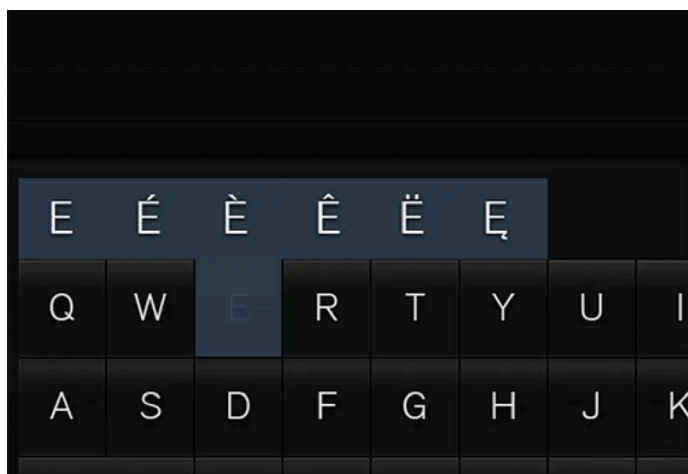

Μπορείτε να εισαγάγετε παραλλαγές ενός γράμματος ή χαρακτήρα, π.χ. **é** ή **è**, κρατώντας πατημένο το γράμμα ή τον χαρακτήρα. Εμφανίζεται ένα πλαίσιο στο οποίο απεικονίζονται πιθανές παραλλαγές γραμμάτων ή χαρακτήρων. Πατήστε την παραλλαγή που θέλετε. Αν δεν επιλέξετε κάποια παραλλαγή, γίνεται εισαγωγή του αρχικού γράμματος/χαρακτήρα.

[1] Ισχύει για τις ασιατικές γλώσσες.

4.2.13. Εισαγωγή χαρακτήρων, γραμμάτων και λέξεων χειροκίνητα στην κεντρική οθόνη

Το πληκτρολόγιο της κεντρικής οθόνης σας επιτρέπει να εισάγετε χαρακτήρες, γράμματα και λέξεις στην οθόνη "γράφοντας" με το χέρι.



Πατήστε το κουμπί στο πληκτρολόγιο για να μεταβείτε από την πληκτρολόγηση με τα πλήκτρα σε εισαγωγή γραμμάτων και χαρακτήρων με το χέρι.

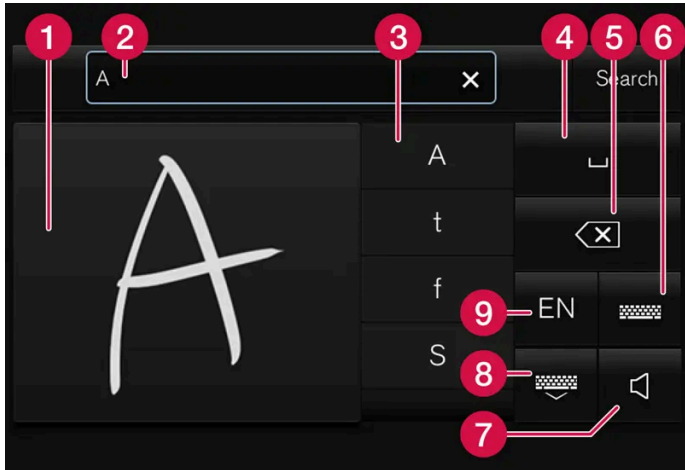

- 1 Περιοχή για τη γραφή χαρακτήρων/γραμμάτων/λέξεων/τμημάτων λέξεων.
- 2 Το πεδίο κειμένου στο οποίο εμφανίζονται οι προτεινόμενοι χαρακτήρες ή λέξεις^[1] καθώς γράφετε στην οθόνη (1).
- 3 Προτεινόμενοι χαρακτήρες/γράμματα/λέξεις/τμήματα λέξεων. Μπορείτε να μετακινηθείτε με κύλιση στη λίστα.
- 4 Διάστημα. Μπορείτε επίσης να εισαγάγετε κενό διάστημα με μια παύλα (-) στην περιοχή για τα χειρόγραφα γράμματα (1).
Βλ. κεφαλίδα "Εισαγωγή κενού διαστήματος στο πεδίο ελεύθερου κειμένου με αναγνώριση γραφής με το χέρι" παρακάτω.
- 5 Διαγραφή κείμενου που έχει πληκτρολογηθεί. Πατήστε το στιγμιαία για να διαγραφεί ένας χαρακτήρας/ένα γράμμα κάθε φορά. Περιμένετε ένα λεπτό πριν το πατήσετε ξανά για να διαγραφεί ο επόμενος χαρακτήρας/γράμμα, κ.λπ.
- 6 Επιστρέψτε στο πληκτρολόγιο κανονικής καταχώρησης χαρακτήρων.
- 7 (Απ)Ενεργοποίηση του ήχου πληκτρολόγησης.
- 8 Απόκρυψη του πληκτρολογίου. Αν αυτό δεν είναι εφικτό, το κουμπί δεν εμφανίζεται.
- 9 Αλλαγή της γλώσσας πληκτρολόγησης κειμένου.

Γραφή χαρακτήρων/γραμμάτων/λέξεων με το χέρι

- 1 Γράψτε έναν χαρακτήρα, ένα γράμμα, μια λέξη ή τμήματα μιας λέξης στην περιοχή για τα χειρόγραφα γράμματα. Γράψτε μια λέξη ή τμήματα μιας λέξης το ένα επάνω από το άλλο ή σε μια γραμμή.
 - Εμφανίζεται ένας αριθμός από προτεινόμενους χαρακτήρες, γράμματα ή λέξεις. Η πιο πιθανή επιλογή βρίσκεται στην κορυφή της λίστας.

! Σημαντικό

Μη χρησιμοποιείτε αιχμηρά αντικείμενα στην οθόνη, διότι μπορεί να γδαρθεί.

- 2 Περιμένετε ένα λεπτό για να εισαχθεί ο χαρακτήρας/τα γράμματα/η λέξη.

Το περιεχόμενο του παρόντος εγχειριδίου αντιπροσωπεύει την κατάσταση του εγχειριδίου χρήσης κατά τη στιγμή της εκτύπωσης και ενδέχεται να μην είναι απόλυτα έγκυρο σε μελλοντικές περιπτώσεις. Για περισσότερες πληροφορίες, ανατρέξτε στην πρώτη σελίδα για να δείτε ολόκληρη τη δήλωση αποποίησης ευθύνης.

- Εισαγάγεται ο χαρακτήρας/το γράμμα/η λέξη που βρίσκεται στην κορυφή της λίστας. Υπάρχει επίσης η δυνατότητα να επιλέξετε έναν διαφορετικό χαρακτήρα πατώντας τον χαρακτήρα, το γράμμα ή τη λέξη που θέλετε στη λίστα.

Διαγραφή/αλλαγή χαρακτήρων/γραμμάτων που γράφονται με το χέρι

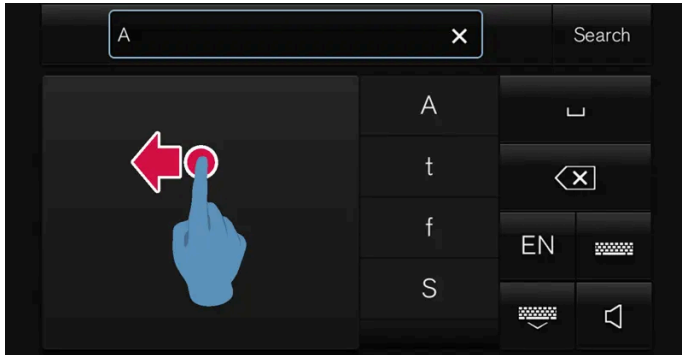

Για να διαγράψετε όλους τους χαρακτήρες στο πεδίο κειμένου (2), σαρώστε κατά πλάτος του πεδίου γραφής με το χέρι (1).

- 1 Υπάρχουν αρκετές επιλογές για τη διαγραφή/αλλαγή χαρακτήρων/γραμμάτων.
 - Πατήστε στο γράμμα που θέλετε ή στη λέξη στη λίστα.
 - Πατήστε το κουμπί διαγραφής κειμένου για να διαγράψετε το γράμμα και να αρχίσετε ξανά.
 - Σαρώστε οριζόντια από δεξιά προς τα αριστερά^[2] πάνω από την περιοχή για τα χειρόγραφα γράμματα. Διαγράψτε πολλαπλά γράμματα σαρώνοντας πάνω από την περιοχή αρκετές φορές.
 - Πατώντας το X στο πεδίο κειμένου, διαγράφεται όλο το κείμενο που έχετε πληκτρολογήσει.

Αλλαγή γραμμής στο πεδίο ελεύθερου χειρόγραφου κειμένου

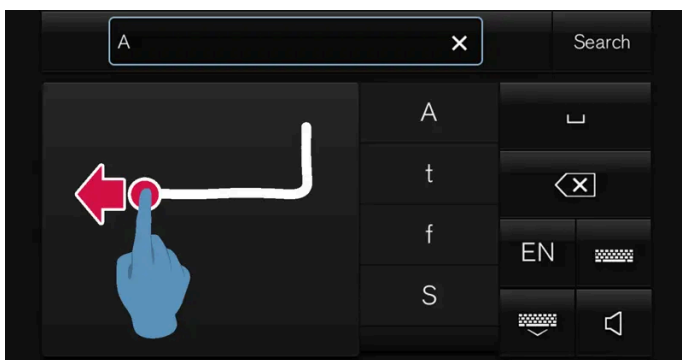

Αλλάξτε γραμμή με το χέρι, ζωγραφίζοντας τον παραπάνω χαρακτήρα στο πεδίο γραφής με το χέρι^[3].

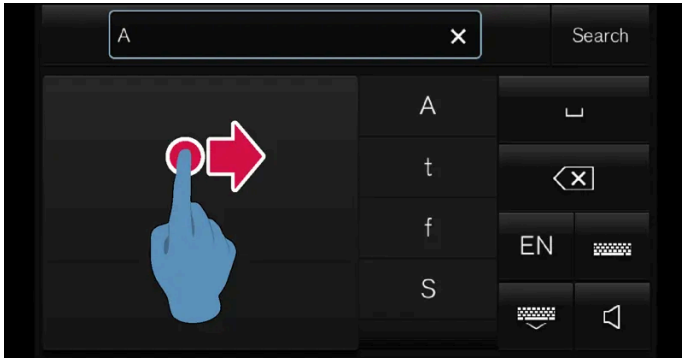

Εισαγάγετε ένα κενό διάστημα γράφοντας μια παύλα από αριστερά προς τα δεξιά ^[4].

OMRON SOFTWARE

compactWnn © OMORON SOFTWARE Co.,Ltd. 2021 All Rights Reserved.

^[1] Ισχύει για συγκεκριμένες γλώσσες συστήματος.

^[2] Για το αραβικό πληκτρολόγιο - σαρώστε προς την αντίθετη κατεύθυνση. Αν σαρώσετε από δεξιά προς τα αριστερά, δημιουργείται κενό διάστημα.

^[3] Για Αραβικά πληκτρολόγια - ζωγραφίστε τον ίδιο χαρακτήρα, αλλά αντίστροφα.

^[4] Για αραβικό πληκτρολόγιο - γράψτε την παύλα από δεξιά προς τα αριστερά.

4.2.14. Αλλαγή της γλώσσας πληκτρολογίου στην κεντρική οθόνη

Για να είναι εφικτή η εναλλαγή ανάμεσα σε διαφορετικές γλώσσες για το πληκτρολόγιο, πρέπει πρώτα να ορίσετε τις γλώσσες στις **Ρυθμίσεις**.

Προσθήκη ή διαγραφή των γλωσσών στις ρυθμίσεις

Το πληκτρολόγιο ρυθμίζεται αυτόματα στις ίδιες γλώσσες με τη γλώσσα συστήματος. Η γλώσσα πληκτρολογίου μπορεί να προσαρμοστεί χειροκίνητα χωρίς να επηρεαστεί η γλώσσα συστήματος.

- 1 Πατήστε **Ρυθμίσεις** στην πάνω προβολή.
- 2 Πατήστε **Σύστημα** → **Γλώσσες και μονάδες μέτρησης συστήματος** → **Διατάξεις Πληκτρολογίου**.
- 3 Επιλέξτε μία ή περισσότερες γλώσσες από τη λίστα.
 - Τώρα μπορείτε να επιλέγετε εναλλάξ τις επιλεγμένες γλώσσες απευθείας από το πληκτρολόγιο για πληκτρολόγηση κειμένου.

Αν δεν έχουν επιλεγεί ενεργά γλώσσες στις **Ρυθμίσεις**, το πληκτρολόγιο χρησιμοποιεί την ίδια γλώσσα με τη γλώσσα συστήματος του αυτοκινήτου.

Εναλλαγή μεταξύ των διαφορετικών γλωσσών στο πληκτρολόγιο



Αν έχουν επιλεγεί διάφορες γλώσσες στις **Ρυθμίσεις**, το κουμπί στο πληκτρολόγιο χρησιμοποιείται για εναλλαγή μεταξύ των διαφορετικών γλωσσών.

Για να αλλάξετε τη γλώσσα του πληκτρολογίου με λίστα:

- 1 Πατήστε παρατεταμένα το κουμπί.
 - > Ανοίγει μια λίστα.
- 2 Επιλέξτε τη γλώσσα που θέλετε. Αν έχουν επιλεγεί περισσότερες από μία γλώσσες στις **Ρυθμίσεις**, μπορείτε να μετακινηθείτε με κύλιση στη λίστα από το πληκτρολόγιο.
 - > Το πληκτρολόγιο προσαρμόζεται στην επιλεγμένη γλώσσα και εμφανίζονται άλλες προτεινόμενες λέξεις.

Για αλλαγή της γλώσσας πληκτρολογίου χωρίς να εμφανίζεται η λίστα:

- 1 Ένα σύντομο πάτημα του κουμπιού.
 - > Το πληκτρολόγιο προσαρμόζεται στην επόμενη γλώσσα της λίστας χωρίς να εμφανίζεται η λίστα.

4.2.15. Εμφάνιση στατιστικών διαδρομής στην κεντρική οθόνη

Τα στατιστικά διαδρομής από τον υπολογιστή ταξιδιού απεικονίζονται γραφικά στην κεντρική οθόνη και παρέχουν μια σύνοψη που διευκολύνει την πιο οικονομική οδήγηση.



Ανοίξτε την εφαρμογή **Απόδοση οδηγού** στην προβολή εφαρμογών για να εμφανιστούν τα στατιστικά διαδρομής.

Κάθε γραμμή στο διάγραμμα συμβολίζει διανυθείσα απόσταση 1, 10 ή 100 χλμ ή εναλλακτικά, μιλίων. Οι γραμμές γειμίζουν από τα δεξιά όσο οδηγείτε. Η γραμμή τέρμα δεξιά δείχνει την τιμή για την τρέχουσα απόσταση.

Η μέση κατανάλωση καυσίμου και ο συνολικός χρόνος οδήγησης υπολογίζονται από τον τελευταίο μηδενισμό των στατιστικών διαδρομής.

Η κατανάλωση καυσίμου και η ηλεκτρική κατανάλωση εμφανίζονται σε ξεχωριστά γραφήματα. Η ηλεκτρική κατανάλωση είναι "καθαρή", δηλ. η ενέργεια που καταναλώνεται μείον την ενέργεια που δημιουργείται κατά την πέδηση.

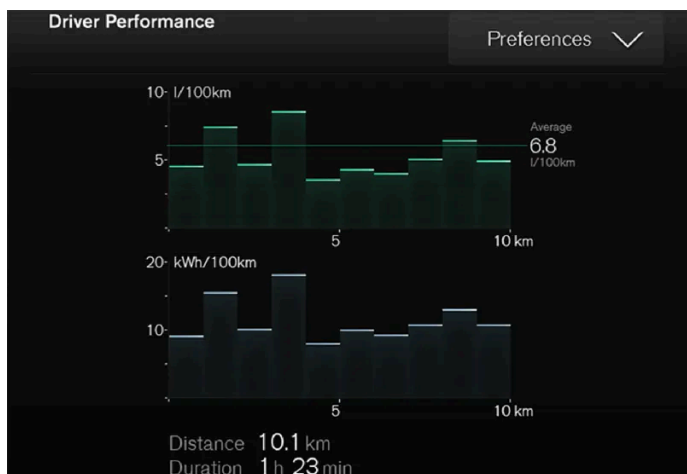

Στατιστικά στοιχεία ταξιδιού από τον υπολογιστή ταξιδιού ^[1].

^[1] Η εικόνα είναι απλοποιημένη - τα εξαρτήματα μπορεί να διαφέρουν ανάλογα με το μοντέλο του αυτοκινήτου.

4.2.16. Εγχειρίδιο κατόχου στην κεντρική οθόνη

Το εγχειρίδιο κατόχου είναι διαθέσιμο στην κεντρική οθόνη του αυτοκινήτου ^[1].

! Σημαντικό

Για να μάθετε περισσότερα σχετικά με σημαντικές οδηγίες ασφαλείας και για την καλύτερη δυνατή εμπειρία, η Volvo συνιστά να διαβάσετε διεξοδικά όλες τις πληροφορίες κατόχου σε κάθε κατηγορία στην κεντρική οθόνη, πριν οδηγήσετε για πρώτη φορά.

! Σημαντικό

Ο οδηγός φέρει πάντοτε την ευθύνη να οδηγεί το αυτοκίνητο με ασφάλεια και να τηρεί τον κώδικα οδικής κυκλοφορίας. Είναι επίσης σημαντικό το όχημα να συντηρείται και να χρησιμοποιείται σύμφωνα με τις συστάσεις της Volvo στις πληροφορίες κατόχου.

Το περιεχόμενο του παρόντος εγχειριδίου αντιπροσωπεύει την κατάσταση του εγχειριδίου χρήσης κατά τη στιγμή της εκτύπωσης και ενδέχεται να μην είναι απόλυτα έγκυρο σε μελλοντικές περιπτώσεις. Για περισσότερες πληροφορίες, ανατρέξτε στην πρώτη σελίδα για να δείτε ολόκληρη τη δήλωση αποποίησης ευθύνης.

Εύρεση πληροφοριών στην κεντρική οθόνη του αυτοκινήτου

Μπορείτε να έχετε πρόσβαση στο εγχειρίδιο κατόχου με τους ακόλουθους τρόπους:

- 1 Σύρετε από πάνω προς τα κάτω στην κεντρική οθόνη, για να ανοίξετε την πάνω προβολή.
- 2 Πατήστε στο **Εγχειρίδιο κατόχου**.

Μπορείτε να βρείτε πληροφορίες με τους εξής τρόπους:

- χρησιμοποιώντας τη λειτουργία αναζήτησης
- με οπτική περιήγηση χρησιμοποιώντας εικόνες από το εξωτερικό και το εσωτερικό
- κάνοντας κλικ σε κατηγορίες.

Σημείωση

Το ψηφιακό εγχειρίδιο κατόχου δεν είναι διαθέσιμο ενώ οδηγείτε.

Η αλλαγή της γλώσσας στην κεντρική οθόνη μπορεί να σημαίνει μη συμμόρφωση ορισμένων πληροφοριών κατόχου με τη νομοθεσία ή τους κανονισμούς της εκάστοτε χώρας. Μην επιλέξετε γλώσσα που είναι δυσνόητη, διότι μπορεί έτσι να δυσκολευτείτε να μετακινηθείτε προς τα πίσω στο περιβάλλον λογισμικού στην οθόνη.

Συντόμευση προς σχετικές πληροφορίες για τον κάτοχο

Υπάρχει μια συντόμευση στην πάνω προβολή που ανοίγει ένα άρθρο στο εγχειρίδιο κατόχου, το οποίο σχετίζεται με το περιεχόμενο που εμφανίζεται στην οθόνη. Για παράδειγμα, **Πλοήγηση Εγχειρίδιο** – είναι μια συντόμευση προς ένα άρθρο σχετικά με την πλοήγηση.

Αυτό ισχύει μόνο για ορισμένες από τις εφαρμογές στο αυτοκίνητο. Δεν είναι εφικτή η πρόσβαση, για παράδειγμα, σε άρθρα για εφαρμογές τρίτων που κατεβάζει (download) ο κάτοχος.

Πληροφορίες σε έντυπη μορφή και ιστοσελίδα υποστήριξης

Ανάλογα με το επίπεδο εξοπλισμού που έχει επιλεγεί, την αγορά, κ.λπ., ενδέχεται επίσης να υπάρχουν περισσότερες πληροφορίες κατόχου σε έντυπη μορφή στο αυτοκίνητο.

Μπορείτε να παραγγείλετε το σχετικό παράρτημα. Απευθυνθείτε σε έναν εξουσιοδοτημένο διανομέα της Volvo για την παραγγελία.

Το εγχειρίδιο κατόχου είναι επίσης διαθέσιμο στην ιστοσελίδα [volvocars.com/intl/support](https://www.volvocars.com/intl/support) [<https://www.volvocars.com/intl/support>].

Σημείωση

Αν οι πληροφορίες στο ψηφιακό εγχειρίδιο κατόχου και στο έντυπο συμπλήρωμα **Προτεινόμενα άρθρα από το εγχειρίδιο κατόχου** διαφέρουν, οι έντυπες πληροφορίες υπερισχύουν.

[1] Ισχύει για τις περισσότερες αγορές.

4.2.17. Περιήγηση στο εγχειρίδιο κατόχου στην κεντρική οθόνη

Μπορείτε να αποκτήσετε πρόσβαση στο ψηφιακό εγχειρίδιο κατόχου από την επάνω προβολή στην κεντρική οθόνη του αυτοκινήτου. Υπάρχει δυνατότητα αναζήτησης στο περιεχόμενο και οι διάφορες ενότητες είναι σχεδιασμένες να διευκολύνουν την πλοήγηση.

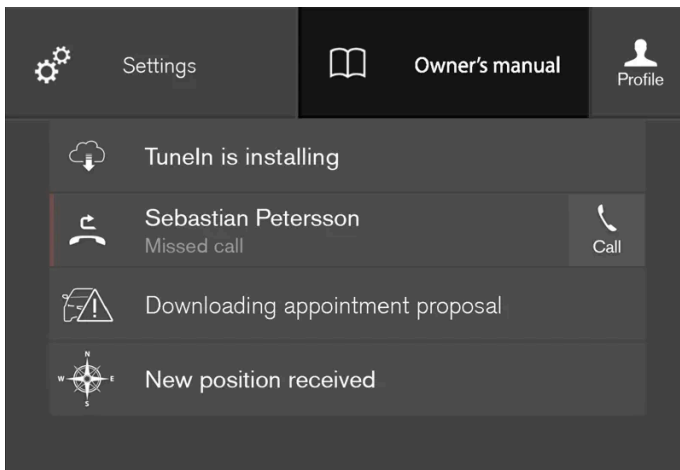

Πρόσβαση στο εγχειρίδιο κατόχου μπορείτε να αποκτήσετε από την πάνω προβολή.

- 1 Για να ανοίξετε το εγχειρίδιο κατόχου - σύρετε προς τα κάτω την επάνω προβολή στην κεντρική οθόνη και πατήστε **Εγχειρίδιο κατόχου**.

Υπάρχουν αρκετοί διαφορετικοί τρόποι να βρίσκετε πληροφορίες στο εγχειρίδιο κατόχου. Οι επιλογές είναι προσβάσιμες από την αρχική σελίδα του εγχειριδίου κατόχου και από το επάνω μενού.

Άνοιγμα του μενού στο επάνω μενού

- 1 Πατήστε ☰ στην επάνω λίστα στο εγχειρίδιο κατόχου.
 - Εμφανίζεται ένα μενού με διάφορες επιλογές για εύρεση πληροφοριών:

Αρχική σελίδα



Πατήστε στο σύμβολο για να επιστρέψετε στην αρχική σελίδα στο εγχειρίδιο κατόχου.

Κατηγορίες

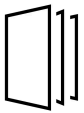

Τα άρθρα στο εγχειρίδιο κατόχου είναι δομημένα σε κύριες κατηγορίες και υποκατηγορίες. Το ίδιο άρθρο μπορεί να εμφανίζεται σε αρκετές σχετικές κατηγορίες, για να μπορείτε να το βρείτε ευκολότερα.

- 1 Πατήστε το κουμπί **Κατηγορίες**.
 - Οι κύριες κατηγορίες εμφανίζονται σε μια λίστα.
- 2 Πατήστε σε μια κύρια κατηγορία (📁).
 - Εμφανίζεται μια λίστα με υποκατηγορίες (📁) και άρθρα (📄).
- 3 Πατήστε σε ένα άρθρο για να ανοίξει.

Για να μετακινηθείτε προς τα πίσω, πατήστε το πίσω βέλος.

Quick Guide



Πατήστε το σύμβολο, για να εμφανιστεί μια σελίδα με συνδέσμους προς μια σειρά από άρθρα, η ανάγνωση των οποίων μπορεί να είναι χρήσιμη, για να εξοικειωθείτε με τις πλέον συνήθεις λειτουργίες του αυτοκινήτου. Μπορείτε να έχετε πρόσβαση στα άρθρα μέσω κατηγοριών, αλλά συλλέγονται εδώ για ταχύτερη πρόσβαση. Πατήστε σε ένα άρθρο για να το διαβάσετε ολόκληρο.

Χαρακτηριστικές λεπτομέρειες στο εξωτερικό και το εσωτερικό



Εικόνες επισκόπησης από το εξωτερικό και το εσωτερικό του αυτοκινήτου. Στα διάφορα μέρη έχουν εκχωρηθεί χαρακτηριστικές λεπτομέρειες που οδηγούν σε άρθρα για τα συγκεκριμένα μέρη του αυτοκινήτου.



1 Πατήστε **Εξωτερικό** ή **Εσωτερικό**.

➤ Οι εικόνες του εξωτερικού ή εσωτερικού του οχήματος εμφανίζονται με τις χαρακτηριστικές λεπτομέρειες. Κάθε χαρακτηριστική λεπτομέρεια σας οδηγεί σε άρθρα που αφορούν στο αντίστοιχο τμήμα του αυτοκινήτου. Σαρώστε οριζόντια πάνω από την οθόνη για να περιηγηθείτε στις εικόνες.

2 Πατήστε σε μια χαρακτηριστική λεπτομέρεια.

➤ Εμφανίζεται ο τίτλος του άρθρου για το συγκεκριμένο τμήμα.

3 Πατήστε στον τίτλο για να ανοίξει το άρθρο.

Για να μετακινηθείτε προς τα πίσω, πατήστε το πίσω βέλος.

Αγαπημένα



Πατήστε το σύμβολο για να αποκτήσετε πρόσβαση στα άρθρα που έχουν αποθηκευτεί ως Αγαπημένα. Πατήστε σε ένα άρθρο για να το διαβάσετε ολόκληρο.

Αποθήκευση ή διαγραφή άρθρων ως Αγαπημένα

Για να αποθηκεύσετε ένα άρθρο ως Αγαπημένο, πατήστε το ☆ επάνω δεξιά, όταν ένα άρθρο είναι ανοικτό. Όταν ένα άρθρο έχει αποθηκευτεί ως Αγαπημένο, το αστέρι εμφανίζεται "γεμάτο": ★.

Για να αφαιρέσετε ένα άρθρο από τα Αγαπημένα, πατήστε ξανά στο αστέρι στο τρέχον άρθρο.

Βίντεο



Πατήστε το σύμβολο για να δείτε σύντομα βίντεο με οδηγίες για διάφορες λειτουργίες στο αυτοκίνητο.

Information



Πατήστε στο σύμβολο για να δείτε πληροφορίες ποια έκδοση του εγχειριδίου κατόχου είναι διαθέσιμη στο αυτοκίνητο καθώς και άλλες χρήσιμες πληροφορίες.

Χρήση της λειτουργίας αναζήτησης στο επάνω μενού

1 Πατήστε στο Q στο επάνω μενού του εγχειριδίου κατόχου. Στο κάτω μέρος της οθόνης εμφανίζεται ένα πληκτρολόγιο.

2 Πληκτρολογήστε μια λέξη-κλειδί, όπως "ζώνη ασφαλείας".

➤ Καθώς εισάγετε γράμματα, εμφανίζονται συνιστώμενα άρθρα και κατηγορίες.

3 Πατήστε στο άρθρο ή την κατηγορία, για να εμφανιστεί.

4.3. Ενδεικτικές λυχνίες και μηνύματα

4.3.1. Διαχείριση μηνυμάτων

4.3.1.1. Μήνυμα στην κεντρική οθόνη

Στην κεντρική οθόνη μπορούν να εμφανίζονται μηνύματα που ενημερώνουν ή βοηθούν τον οδηγό σε περίπτωση διαφορετικών συμβάντων.

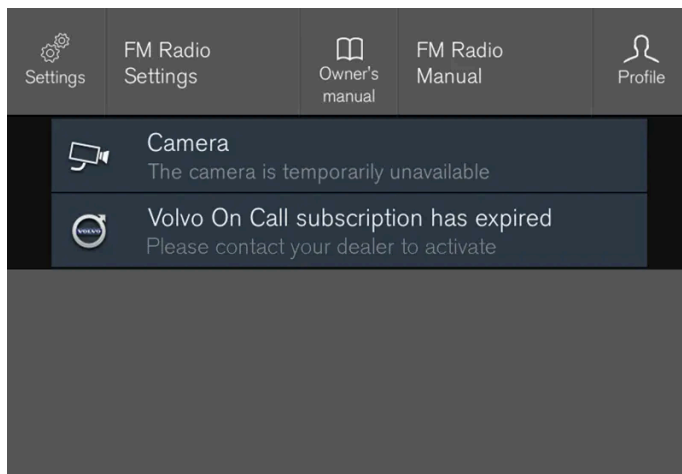

Παράδειγμα μηνύματος στην επάνω προβολή της κεντρικής οθόνης.

Στην κεντρική οθόνη εμφανίζονται μηνύματα χαμηλότερης προτεραιότητας για τον οδηγό.

Τα περισσότερα μηνύματα εμφανίζονται πάνω από τη γραμμή κατάστασης της κεντρικής οθόνης. Μετά από λίγο, ή όταν ο οδηγός έχει προβεί στην κατάλληλη ενέργεια σχετικά με το μήνυμα, το μήνυμα σταματά να εμφανίζεται στη γραμμή κατάστασης. Αν ένα μήνυμα χρειάζεται να αποθηκευτεί, τοποθετείται στην επάνω προβολή στην κεντρική οθόνη.

Η σύνταξη του μηνύματος μπορεί να διαφέρει και μπορεί να εμφανίζεται μαζί με γραφικά, σύμβολα ή ένα κουμπί για την ενεργοποίηση/απενεργοποίηση μιας λειτουργίας που είναι συνδεδεμένη με το μήνυμα.

Αναδυόμενα μηνύματα

Σε ορισμένες περιπτώσεις, εμφανίζεται ένα μήνυμα με τη μορφή αναδυόμενου παραθύρου. Τα αναδυόμενα μηνύματα έχουν υψηλότερη προτεραιότητα από τα μηνύματα που εμφανίζονται στη γραμμή κατάστασης και χρειάζονται επιβεβαίωση/σχετική ενέργεια για να σταματήσουν να εμφανίζονται.

4.3.1.2. Διαχείριση μηνυμάτων στην κεντρική οθόνη

Το περιεχόμενο του παρόντος εγχειριδίου αντιπροσωπεύει την κατάσταση του εγχειριδίου χρήσης κατά τη στιγμή της εκτύπωσης και ενδέχεται να μην είναι απόλυτα έγκυρο σε μελλοντικές περιπτώσεις. Για περισσότερες πληροφορίες, ανατρέξτε στην πρώτη σελίδα για να δείτε ολόκληρη τη δήλωση αποποίησης ευθύνης.

Ο χειρισμός των μηνυμάτων στην κεντρική οθόνη γίνεται στις προβολές της κεντρικής οθόνης.

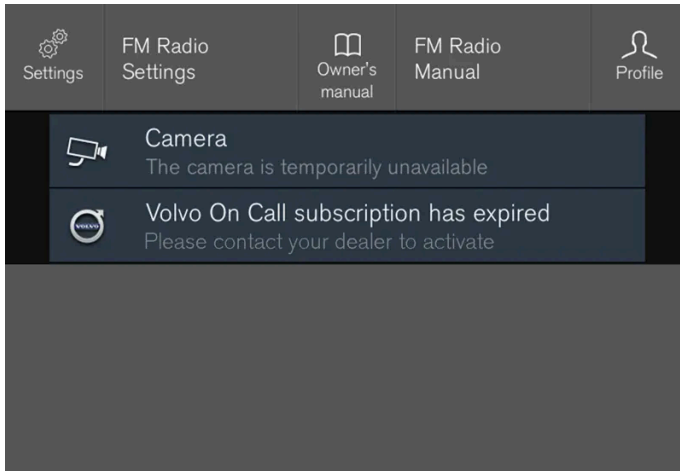

Παράδειγμα μηνύματος στην επάνω προβολή της κεντρικής οθόνης.

Ορισμένα μηνύματα στην κεντρική οθόνη διαθέτουν ένα κουμπί (ή αρκετά κουμπιά στα αναδυόμενα μηνύματα) π.χ. για την ενεργοποίηση/απενεργοποίηση μιας λειτουργίας που είναι συνδεδεμένη με το μήνυμα.

Διαχείριση νέου μηνύματος

Για τα μηνύματα με κουμπιά:

- 1 Πατήστε το κουμπί για να εκτελεστεί η λειτουργία ή αφήστε το μήνυμα να κλείσει αυτόματα μετά από λίγο.
 - > Το μήνυμα σταματά να εμφανίζεται στη γραμμή κατάστασης.

Για τα μηνύματα χωρίς κουμπιά:

- 1 Κλείστε το μήνυμα πατώντας πάνω του ή αφήστε το μήνυμα να κλείσει αυτόματα μετά από λίγο.
 - > Το μήνυμα σταματά να εμφανίζεται στη γραμμή κατάστασης.

Αν ένα μήνυμα χρειάζεται να αποθηκευτεί, τοποθετείται στην επάνω προβολή στην κεντρική οθόνη.

4.3.1.3. Διαχείριση μηνυμάτων που αποθηκεύτηκαν από την κεντρική οθόνη

Είτε αποθηκεύτηκαν από την οθόνη του οδηγού είτε από την κεντρική οθόνη, η διαχείριση των μηνυμάτων πραγματοποιείται στην κεντρική οθόνη.

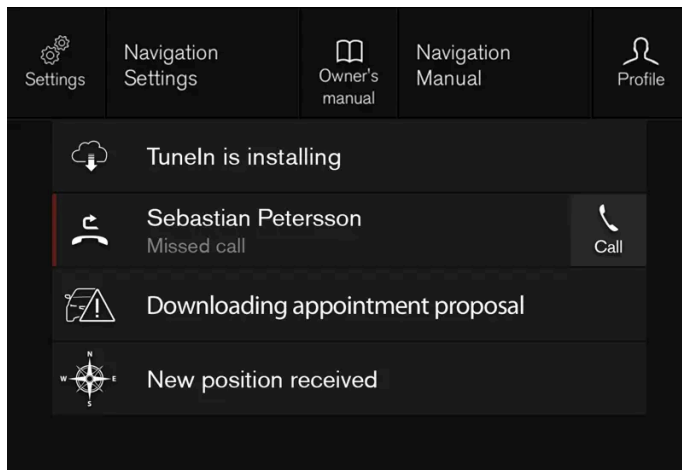

Ενδεικτικά αποθηκευμένα μηνύματα και πιθανές επιλογές στην επάνω προβολή.

Τα μηνύματα που εμφανίζονται στην κεντρική οθόνη και πρέπει να αποθηκευτούν τοποθετούνται στην επάνω προβολή της κεντρικής οθόνης.

Ανάγνωση ενός αποθηκευμένου μηνύματος

- 1 Ανοίξτε την επάνω προβολή στην κεντρική οθόνη.
 - > Εμφανίζεται μια λίστα με τα αποθηκευμένα μηνύματα. Τα μηνύματα με ένα βέλος στα δεξιά μπορούν να αναπτυχθούν.
- 2 Πατήστε σε ένα μήνυμα για να αναπτυχθεί/ελαχιστοποιηθεί.
 - > Περισσότερες πληροφορίες για το μήνυμα εμφανίζονται στη λίστα και η εικόνα στα αριστερά στην εφαρμογή δείχνει πληροφορίες για το μήνυμα με τη μορφή γραφικών.

Διαχείριση ενός αποθηκευμένου μηνύματος

Σε ορισμένα μηνύματα υπάρχει ένα κουμπί π.χ. για την ενεργοποίηση/απενεργοποίηση μιας λειτουργίας που είναι συνδεδεμένη με το μήνυμα.

- 1 Πατήστε το κουμπί για να εκτελεστεί η λειτουργία.

Τα αποθηκευμένα μηνύματα στην πάνω προβολή διαγράφονται αυτόματα όταν το αυτοκίνητο τίθεται εκτός λειτουργίας.

4.3.1.4. Μηνύματα στην οθόνη του οδηγού

Το περιεχόμενο του παρόντος εγχειριδίου αντιπροσωπεύει την κατάσταση του εγχειριδίου χρήσης κατά τη στιγμή της εκτύπωσης και ενδέχεται να μην είναι απόλυτα έγκυρο σε μελλοντικές περιπτώσεις. Για περισσότερες πληροφορίες, ανατρέξτε στην πρώτη σελίδα για να δείτε ολόκληρη τη δήλωση αποποίησης ευθύνης.

Στην οθόνη του οδηγού μπορούν να εμφανίζονται μηνύματα που ενημερώνουν ή βοηθούν τον οδηγό σε περίπτωση διαφορετικών συμβάντων.



Παραδείγματα μηνυμάτων στην οθόνη του οδηγού. Η εικόνα είναι απλοποιημένη - τα εξαρτήματα μπορεί να διαφέρουν ανάλογα με το μοντέλο του αυτοκινήτου.

Στην οθόνη του οδηγού εμφανίζονται μηνύματα υψηλής προτεραιότητας για τον οδηγό.

Τα μηνύματα μπορούν να εμφανίζονται σε διαφορετικά σημεία της οθόνης του οδηγού, ανάλογα ποιες πληροφορίες εμφανίζονται τη συγκεκριμένη στιγμή. Μετά από λίγο, ή όταν ο οδηγός έχει επιβεβαιώσει το μήνυμα/προβεί σε κατάλληλη ενέργεια αν χρειάζεται, το μήνυμα σταματά να εμφανίζεται στην οθόνη του οδηγού. Αν ένα μήνυμα χρειάζεται να αποθηκευτεί, τοποθετείται στην εφαρμογή **Κατάσταση Αυτοκινήτου**, η οποία ανοίγει από την προβολή εφαρμογών στην κεντρική οθόνη.

Η σύνταξη του μηνύματος μπορεί να διαφέρει και μπορεί να εμφανίζεται μαζί με γραφικά, σύμβολα ή κουμπιά για την επιβεβαίωση του μηνύματος ή την αποδοχή ενός αιτήματος, για παράδειγμα.

Μηνύματα σέρβις

Παρακάτω παρατίθενται ορισμένα σημαντικά μηνύματα σέρβις και η σημασία τους.

| Μήνυμα | Ερμηνεία |
|---|---|
| Σταματήστε σε ασφαλές σημείο ^[1] | Σταματήστε και σβήστε τον κινητήρα. Σοβαρός κίνδυνος ζημιάς - συμβουλευτείτε ένα συνεργείο ^[2] . |
| Σβήστε τον κινητήρα ^[1] | Σταματήστε και σβήστε τον κινητήρα. Σοβαρός κίνδυνος ζημιάς - συμβουλευτείτε ένα συνεργείο ^[2] . |
| Σέρβις επείγον. Μεταβείτε σε συνεργείο ^[1] | Απευθυνθείτε σε ένα συνεργείο ^[2] ώστε το αυτοκίνητο να ελεγχθεί αμέσως. |
| Απαιτείται σέρβις ^[1] | Απευθυνθείτε σε ένα συνεργείο ^[2] ώστε το αυτοκίνητο να ελεγχθεί το συντομότερο δυνατό. |
| Τακτική συντήρηση Ώρα για ραντεβού για συντήρηση | Ώρα για το προγραμματισμένο σέρβις - απευθυνθείτε σε ένα συνεργείο ^[2] . Εμφανίζεται πριν από την ημερομηνία επόμενου σέρβις. |
| Τακτική συντήρηση Ώρα για συντήρηση | Ώρα για το προγραμματισμένο σέρβις - απευθυνθείτε σε ένα συνεργείο ^[2] . Εμφανίζεται στην ημερομηνία επόμενου σέρβις. |
| Τακτική συντήρηση Η προγραμματισμένη συντήρηση έχει παρέλθει | Ώρα για το προγραμματισμένο σέρβις - απευθυνθείτε σε ένα συνεργείο ^[2] . Εμφανίζεται όταν η ημερομηνία για σέρβις έχει παρέλθει. |
| Προσωρινά απενεργοπ. ^[1] | Μια λειτουργία έχει απενεργοποιηθεί προσωρινά και επαναρυθμίζεται αυτόματα ενώ οδηγείτε ή μετά από την επόμενη εκκίνηση του κινητήρα. |

^[1] Τμήμα μηνύματος, εμφανίζεται μαζί με πληροφορίες σχετικά με το πού έχει εμφανιστεί το πρόβλημα.

Το περιεχόμενο του παρόντος εγχειριδίου αντιπροσωπεύει την κατάσταση του εγχειριδίου χρήσης κατά τη στιγμή της εκτύπωσης και ενδέχεται να μην είναι απόλυτα έγκυρο σε μελλοντικές περιπτώσεις. Για περισσότερες πληροφορίες, ανατρέξτε στην πρώτη σελίδα για να δείτε ολόκληρη τη δήλωση αποποίησης ευθύνης.

[2] Συνιστάται να απευθυνθείτε σε ένα εξουσιοδοτημένο συνεργείο της Volvo.

4.3.1.5. Διαχείριση μηνυμάτων στην οθόνη του οδηγού

Ο χειρισμός των μηνυμάτων που εμφανίζονται στην οθόνη του οδηγού γίνεται από τα δεξιά χειριστήρια του τιμονιού.



Ενδεικτικά μηνύματα στην οθόνη του οδηγού και στα δεξιά χειριστήρια του τιμονιού. Η εικόνα είναι απλοποιημένη - τα εξαρτήματα μπορεί να διαφέρουν ανάλογα με το μοντέλο του αυτοκινήτου.

- 1 Αριστερά/δεξιά
- 2 Επιβεβαίωση

Ορισμένα μηνύματα στην οθόνη του οδηγού περιέχουν ένα ή περισσότερα κουμπιά για την επιβεβαίωση του μηνύματος ή την αποδοχή ενός αιτήματος, για παράδειγμα.

Για τα μηνύματα με κουμπιά:

- 1 Μπορείτε να περιηγηθείτε στα κουμπιά, πατώντας το αριστερό ή το δεξι βέλος (1).
 - 2 Επιβεβαιώστε την επιλογή σας πατώντας στην επιβεβαίωση (2).
- Το μήνυμα σταματά να εμφανίζεται στην οθόνη του οδηγού.

Για τα μηνύματα χωρίς κουμπιά:

- 1 Κλείστε το μήνυμα πατώντας στην επιβεβαίωση (2) ή αφήστε το μήνυμα να κλείσει αυτόματα μετά από λίγο.
- Το μήνυμα σταματά να εμφανίζεται στην οθόνη του οδηγού.

Αν ένα μήνυμα χρειάζεται να αποθηκευτεί, τοποθετείται στην εφαρμογή **Κατάσταση Αυτοκινήτου**, η οποία ανοίγει από την προβολή εφαρμογών στην κεντρική οθόνη. Παράλληλα στην κεντρική οθόνη εμφανίζεται το μήνυμα **Μνμ αυτ αποθηκ στην εφαρμ Κατάστ Αυτ**.

4.3.1.6. Διαχείριση μηνυμάτων που αποθηκεύτηκαν από την οθόνη του οδηγού

Είτε αποθηκεύτηκαν από την οθόνη του οδηγού είτε από την κεντρική οθόνη, η διαχείριση των μηνυμάτων πραγματοποιείται στην κεντρική οθόνη.

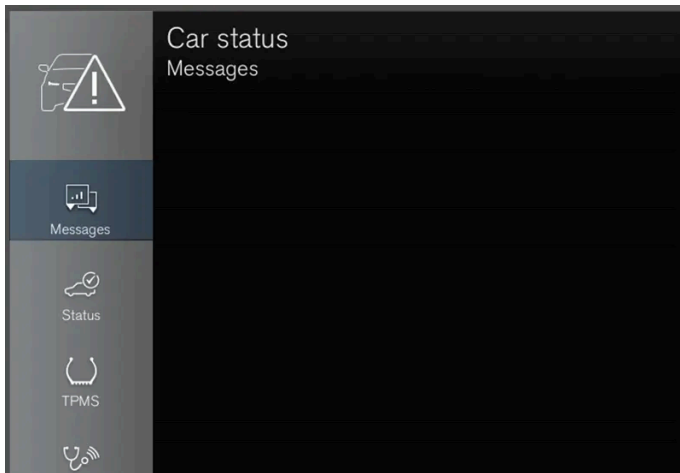

Μπορείτε να δείτε τα αποθηκευμένα μηνύματα στην εφαρμογή **Κατάσταση Αυτοκινήτου**.



Τα μηνύματα που εμφανίζονται στην οθόνη του οδηγού και πρέπει να αποθηκευτούν τοποθετούνται στην εφαρμογή **Κατάσταση Αυτοκινήτου** στην κεντρική οθόνη. Παράλληλα στην κεντρική οθόνη εμφανίζεται το μήνυμα **Μνμ αυτ αποθηκ στην εφαρμ Κατάστ Αυτ**.

Το περιεχόμενο του παρόντος εγχειριδίου αντιπροσωπεύει την κατάσταση του εγχειριδίου χρήσης κατά τη στιγμή της εκτύπωσης και ενδέχεται να μην είναι απόλυτα έγκυρο σε μελλοντικές περιπτώσεις. Για περισσότερες πληροφορίες, ανατρέξτε στην πρώτη σελίδα για να δείτε ολόκληρη τη δήλωση αποποίησης ευθύνης.

Ανάγνωση ενός αποθηκευμένου μηνύματος

Για να διαβάσετε ένα αποθηκευμένο μήνυμα αμέσως:

- 1 Πατήστε το κουμπί στα δεξιά του μηνύματος **Μνμ αυτ αποθηκ στην εφαρμ Κατάστ Αυτ** στην κεντρική οθόνη.
 - Το αποθηκευμένο μήνυμα εμφανίζεται στην εφαρμογή **Κατάσταση Αυτοκινήτου**.

Για να διαβάσετε ένα αποθηκευμένο μήνυμα αργότερα:

- 1 Ανοίξτε την εφαρμογή **Κατάσταση Αυτοκινήτου** από την προβολή εφαρμογών στην κεντρική οθόνη.
 - Η εφαρμογή ανοίγει στην κάτω επιμέρους προβολή στην αρχική προβολή.
- 2 Επιλέξτε την καρτέλα **Μηνύματα** στην εφαρμογή.
 - Εμφανίζεται μια λίστα με τα αποθηκευμένα μηνύματα.
- 3 Πατήστε σε ένα μήνυμα για να αναπτυχθεί/ελαχιστοποιηθεί.
 - Περισσότερες πληροφορίες για το μήνυμα εμφανίζονται στη λίστα και η εικόνα στα αριστερά στην εφαρμογή δείχνει πληροφορίες για το μήνυμα με τη μορφή γραφικών.

Διαχείριση ενός αποθηκευμένου μηνύματος

Στην ανεπτυγμένη λειτουργία, σε ορισμένα μηνύματα υπάρχουν δύο κουμπιά διαθέσιμα για την κράτηση για σέρβις ή την ανάγνωση του εγχειριδίου κατόχου.

Για να κάνετε κράτηση για σέρβις από ένα αποθηκευμένο μήνυμα:

- 1 Στην ανεπτυγμένη λειτουργία για το μήνυμα, πατήστε **Αίτημα για ραντεβού****Καλέστε για να κλείσετε ραντεβ**^[1] για βοήθεια σχετικά με την κράτηση για σέρβις.
 - Με **Αίτημα για ραντεβού**: Η καρτέλα **Ραντεβού** ανοίγει στην εφαρμογή και δημιουργεί ένα αίτημα κράτησης για εργασίες σέρβις και επισκευής.
Με **Καλέστε για να κλείσετε ραντεβ**: Η εφαρμογή τηλεφώνου ενεργοποιείται και καλεί ένα κέντρο εξυπηρέτησης για κράτηση για εργασίες σέρβις και επισκευής.

Για να διαβάσετε το εγχειρίδιο κατόχου για ένα αποθηκευμένο μήνυμα:

- 1 Στην ανεπτυγμένη λειτουργία για το μήνυμα, πατήστε **Εγχειρίδιο κατόχου** για να διαβάσετε το μήνυμα στο εγχειρίδιο κατόχου.

Το περιεχόμενο του παρόντος εγχειριδίου αντιπροσωπεύει την κατάσταση του εγχειριδίου χρήσης κατά τη στιγμή της εκτύπωσης και ενδέχεται να μην είναι απόλυτα έγκυρο σε μελλοντικές περιπτώσεις. Για περισσότερες πληροφορίες, ανατρέξτε στην πρώτη σελίδα για να δείτε ολόκληρη τη δήλωση αποποίησης ευθύνης.

➤ Το εγχειρίδιο κατόχου ανοίγει στην κεντρική οθόνη και εμφανίζει πληροφορίες που αφορούν στο μήνυμα.

Τα μηνύματα που είναι αποθηκευμένα στην εφαρμογή διαγράφονται αυτόματα κάθε φορά που ο κινητήρας τίθεται σε λειτουργία.

[1] Ανάλογα με την αγορά. Χρειάζεται επίσης να καταχωρηθεί το Volvo ID και το επιλεγμένο συνεργείο.

4.3.2. Μηνύματα για το BLIS*

Στην οθόνη του οδηγού υπάρχει η δυνατότητα να εμφανίζεται μια σειρά από μηνύματα σχετικά με το BLIS [1]. Ακολουθούν ορισμένα παραδείγματα.

| Μήνυμα | Ερμηνεία |
|--|---|
| Αισθητ. τυφλών σημ. Απαιτείται σέρβις | Το σύστημα δεν λειτουργεί όπως θα έπρεπε. Πρέπει να απευθυνθείτε σε ένα συνεργείο [2]. |
| Σύστ τυφλ σημ απεν Τρέιλερ προσαρτημένο | Το BLIS και το Cross Traffic Alert* έχουν απενεργοποιηθεί, διότι συνδέθηκε τρέιλερ στο ηλεκτρικό σύστημα του αυτοκινήτου. |

Μπορείτε να διαγράψετε το μήνυμα κειμένου πατώντας στιγμιαία το κουμπί  που βρίσκεται στο κέντρο στα δεξιά χειριστήρια του τιμονιού.

Αν το μήνυμα παραμένει, απευθυνθείτε σε ένα συνεργείο - συνιστάται να απευθυνθείτε σε ένα εξουσιοδοτημένο συνεργείο της Volvo.

* Προαιρετικός εξοπλισμός/αξεσουάρ.

[1] Blind Spot Information

[2] Συνιστάται να απευθυνθείτε σε ένα εξουσιοδοτημένο συνεργείο της Volvo.

4.3.3. Μηνύματα για το City Safety

Στην οθόνη του οδηγού μπορεί να εμφανίζεται μια σειρά από μηνύματα σχετικά με το City Safety. Ακολουθούν ορισμένα παραδείγματα.

| Μήνυμα | Ερμηνεία |
|--|---|
| City Safety Αυτόματη παρέμβαση | Όταν το City Safety φρενάρει ή ενεργοποιήσει την αυτόματη πέδηση, μπορεί να ανάψουν αρκετές από τις λυχνίες στην οθόνη του οδηγού και ταυτόχρονα να εμφανιστεί ένα μήνυμα κειμένου. |
| City Safety Μειωμένη λειτουργικότη. Απαιτείται σέρβις | Το σύστημα δεν λειτουργεί όπως θα έπρεπε. Πρέπει να απευθυνθείτε σε ένα συνεργείο [1]. |

Το περιεχόμενο του παρόντος εγχειριδίου αντιπροσωπεύει την κατάσταση του εγχειριδίου χρήσης κατά τη στιγμή της εκτύπωσης και ενδέχεται να μην είναι απόλυτα έγκυρο σε μελλοντικές περιπτώσεις. Για περισσότερες πληροφορίες, ανατρέξτε στην πρώτη σελίδα για να δείτε ολόκληρη τη δήλωση αποποίησης ευθύνης.

Μπορείτε να διαγράψετε το μήνυμα κειμένου πατώντας στιγμιαία το κουμπί  που βρίσκεται στο κέντρο στα δεξιά χειριστήρια του τιμονιού.

Αν το μήνυμα παραμένει, απευθυνθείτε σε ένα συνεργείο ^[1].

^[1] Συνιστάται να απευθυνθείτε σε ένα εξουσιοδοτημένο συνεργείο της Volvo.

4.3.4. Μηνύματα για το Cross Traffic Alert *

Στην οθόνη του οδηγού υπάρχει η δυνατότητα να εμφανίζεται μια σειρά από μηνύματα σχετικά με το Cross Traffic Alert (CTA). Ακολουθούν ορισμένα παραδείγματα.

| Μήνυμα | Ερμηνεία |
|--|---|
| Αισθητ. τυφλών σημ. Απαιτείται σέρβις | Το σύστημα δεν λειτουργεί όπως θα έπρεπε. Πρέπει να απευθυνθείτε σε ένα συνεργείο ^[1] . |
| Σύστ τυφλ σημ απεν Τρέιλερ προσαρτημένο | Το BLIS ^[2] και το CTA έχουν απενεργοποιηθεί, διότι συνδέθηκε τρέιλερ στο ηλεκτρικό σύστημα του αυτοκινήτου. |

Μπορείτε να διαγράψετε το μήνυμα κειμένου πατώντας στιγμιαία το κουμπί  που βρίσκεται στο κέντρο στα δεξιά χειριστήρια του τιμονιού.

Αν το μήνυμα παραμένει, απευθυνθείτε σε ένα συνεργείο - συνιστάται να απευθυνθείτε σε ένα εξουσιοδοτημένο συνεργείο της Volvo.





* Προαιρετικός εξοπλισμός/αξεσουάρ.

^[1] Συνιστάται να απευθυνθείτε σε ένα εξουσιοδοτημένο συνεργείο της Volvo.

^[2] Blind Spot Information System

4.3.5. Ενδεικτικές λυχνίες και μηνύματα για το ηλεκτρονικό πρόγραμμα ευστάθειας

Στην οθόνη του οδηγού μπορεί να εμφανίζεται μια σειρά από ενδεικτικές λυχνίες και μηνύματα για το Ηλεκτρονικό πρόγραμμα ευστάθειας (ESC ^[1]). Ακολουθούν ορισμένα παραδείγματα.

| Λυχνία | Μήνυμα | Ερμηνεία |
|---|---|---|
|  | Σταθερά αναμμένη επί 2 δευτερόλεπτα περίπου | Διενεργείται έλεγχος του συστήματος κατά την εκκίνηση του κινητήρα. |
|  | Η λυχνία αναβοσβήνει | Το σύστημα ενεργοποιείται. |
|  | Η λυχνία είναι σταθερά αναμμένη | Το πρόγραμμα Sport είναι ενεργοποιημένο. ΣΗΜΕΙΩΣΗ: Το σύστημα δεν απενεργοποιείται σε αυτό το πρόγραμμα λειτουργίας – υποβαθμίζεται μερικώς. |
| – | Σύστ. ελέγχου πρόσφ Προσωρινά απενεργοπ. | Η λειτουργία του συστήματος έχει προσωρινά υποβαθμιστεί, λόγω υπερβολικής θερμοκρασίας στα φρένα - η λειτουργία επανενεργοποιείται αυτόματα όταν τα φρένα κρυώσουν. |
|  | ESC Απαιτείται σέρβις | Το σύστημα είναι απενεργοποιημένο. Σταματήστε το αυτοκίνητο σε ασφαλές μέρος, σβήστε τον κινητήρα και θέστε τον ξανά σε λειτουργία. |





Μπορείτε να διαγράψετε το μήνυμα κειμένου πατώντας στιγμιαία το κουμπί  που βρίσκεται στο κέντρο στα δεξιά χειριστήρια του τιμονιού.

Αν το μήνυμα παραμένει, απευθυνθείτε σε ένα συνεργείο - συνιστάται να απευθυνθείτε σε ένα εξουσιοδοτημένο συνεργείο της Volvo.

^[1] Electronic Stability Control

4.3.6. Ενδεικτικές λυχνίες και μηνύματα για το Adaptive cruise control*

Υπάρχει η δυνατότητα να εμφανίζεται μια σειρά από ενδεικτικές λυχνίες και μηνύματα σχετικά με το Adaptive cruise control^[1] (ACC^[2]). Ακολουθούν ορισμένα παραδείγματα.

| Λυχνία | Μήνυμα | Ερμηνεία |
|---|--|--|
|  | Η λυχνία είναι αναμμένη | Το αυτοκίνητο διατηρεί την αποθηκευμένη ταχύτητα. |
|  | Adaptive Cruise Contr. Μη διαθέσιμ Η λυχνία είναι σβηστή | Το Adaptive cruise control βρίσκεται σε κατάσταση αναμονής. |
|  | Adaptive Cruise Contr. Απαιτείται σέρβις Η λυχνία είναι σβηστή | Το σύστημα δεν λειτουργεί όπως θα έπρεπε. Πρέπει να απευθυνθείτε σε συνεργείο - συνιστάται να απευθυνθείτε σε ένα εξουσιοδοτημένο συνεργείο της Volvo. |
|  | Αισθητήρ. παρμπριζ Αισθητήρας καλυμμένος, βλ. Εγχειρίδιο κατόχου | Καθαρίστε το παρμπριζ μπροστά από τους αισθητήρες της μονάδας κάμερας και ραντάρ. |

Μπορείτε να διαγράψετε το μήνυμα κειμένου πατώντας στιγμιαία το κουμπί  που βρίσκεται στο κέντρο στα δεξιά χειριστήρια του τιμονιού.

Αν το μήνυμα παραμένει, απευθυνθείτε σε ένα συνεργείο - συνιστάται να απευθυνθείτε σε ένα εξουσιοδοτημένο συνεργείο της Volvo.

Το περιεχόμενο του παρόντος εγχειριδίου αντιπροσωπεύει την κατάσταση του εγχειριδίου χρήσης κατά τη στιγμή της εκτύπωσης και ενδέχεται να μην είναι απόλυτα έγκυρο σε μελλοντικές περιπτώσεις. Για περισσότερες πληροφορίες, ανατρέξτε στην πρώτη σελίδα για να δείτε ολόκληρη τη δήλωση αποποίησης ευθύνης.



* Προαιρετικός εξοπλισμός/αξεσουάρ.

^[1] Αυτή η λειτουργία διατίθεται είτε στον βασικό είτε στον προαιρετικό εξοπλισμό, ανάλογα με την αγορά.

^[2] Adaptive Cruise Control

4.3.7. Ενδεικτικές λυχνίες και μηνύματα για Pilot Assist *

Μπορεί να εμφανίζεται μια σειρά από ενδεικτικές λυχνίες και μηνύματα σχετικά με το Pilot Assist ^[1]. Ακολουθούν ορισμένα παραδείγματα.

| Λυχνία | Μήνυμα | Ερμηνεία |
|---|---|--|
|  | Σύμβολο τιμονιού σβηστό | Αποτελεί ένδειξη ότι η υποβοήθηση διεύθυνσης είναι απενεργοποιημένη. Όταν το Pilot Assist παρέχει υποβοήθηση διεύθυνσης, το σύμβολο του τιμονιού είναι αναμμένο. |
|  | Σύμβολο για χέρια στο τιμόνι | Το σύστημα δεν μπορεί να ανιχνεύσει αν ο/η οδηγός έχει τα χέρια του/της στο τιμόνι. Τοποθετήστε τα χέρια σας στο τιμόνι και κατευθύνετε ενεργά το αυτοκίνητο. |
|  | Αισθητήρ. παρμπρίζ Αισθητήρας καλυμμένος, βλ. Εγχειρίδιο κατόχου | Καθαρίστε το παρμπρίζ μπροστά από τους αισθητήρες της μονάδας κάμερας και ραντάρ. |

Μπορείτε να διαγράψετε το μήνυμα κειμένου πατώντας στιγμιαία το κουμπί  που βρίσκεται στο κέντρο στα δεξιά χειριστήρια του τιμονιού.





Αν το μήνυμα παραμένει, απευθυνθείτε σε ένα συνεργείο - συνιστάται να απευθυνθείτε σε ένα εξουσιοδοτημένο συνεργείο της Volvo.

* Προαιρετικός εξοπλισμός/αξεσουάρ.

^[1] Αυτή η λειτουργία διατίθεται είτε στον βασικό είτε στον προαιρετικό εξοπλισμό, ανάλογα με την αγορά.

4.3.8. Ενδεικτικές λυχνίες και μηνύματα για τη λειτουργία Lane assistance

Στην οθόνη του οδηγού μπορεί να εμφανίζεται μια σειρά από ενδεικτικές λυχνίες και μηνύματα για τη λειτουργία Lane Assistance (LKA ^[1]). Ακολουθούν ορισμένα παραδείγματα.

| Λυχνία | Μήνυμα | Ερμηνεία |
|---|--|---|
|  | Σύστ υποβοθ οδηγ Μειωμένη λειτουργικότη. Απαιτείται σέρβις | Το σύστημα δεν λειτουργεί όπως θα έπρεπε. Πρέπει να απευθυνθείτε σε ένα συνεργείο ^[2] . |
|  | Αισθητήρ. παρμπρίζ Αισθητήρας καλυμμένος, βλ. Εγχει- ριδίο κατόχου | Η ικανότητα της κάμερας να σαρώνει το οδόστρωμα μπροστά από το αυτοκίνητο υποβαθμίζεται. |
|  | Lane Keeping Aid Χρησιμοποιήστε το τιμόνι | Η υποβοήθηση τιμονιού από το LKA δεν λειτουργεί, αν ο/η οδηγός δεν έχει τα χέρια του/της στο τιμόνι. Ακολουθήστε τις οδηγίες και κατευθύνετε το αυτοκίνητο. |
|  | Lane Keeping Aid Αναμονή μέχρι την παρέμβαση του τιμονιού | Το LKA τίθεται σε κατάσταση αναμονής μέχρι ο οδηγός να αρχίσει να κατευθύνει ξανά το αυτοκίνητο με το τιμόνι. |

Μπορείτε να διαγράψετε το μήνυμα κειμένου πατώντας στιγμιαία το κουμπί  που βρίσκεται στο κέντρο στα δεξιά χειριστήρια του τιμονιού.

Αν το μήνυμα παραμένει, απευθυνθείτε σε ένα συνεργείο - συνιστάται να απευθυνθείτε σε ένα εξουσιοδοτημένο συνεργείο της Volvo.

^[1] Lane Keeping Aid

^[2] Συνιστάται να απευθυνθείτε σε ένα εξουσιοδοτημένο συνεργείο της Volvo.

4.3.9. Πρόγραμμα απεικόνισης για τη λειτουργία Lane Assistance

Η λειτουργία Lane assistance (LKA^[1]) επισημαίνεται με λυχνίες στην οθόνη του οδηγού ανάλογα με την κατάσταση.



Ακολουθούν ορισμένα παραδείγματα λυχνιών και οι καταστάσεις στις οποίες εμφανίζονται:

Διαθέσιμη

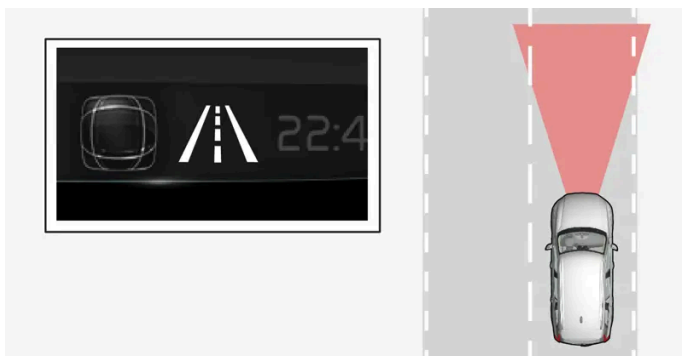

Διαθέσιμη – οι διαγραμμισεις της λωρίδας στο σύμβολο είναι λευκές.

Η λειτουργία Lane assistance σαρώνει τη μία ή και τις δύο διαγραμμισεις λωρίδας κυκλοφορίας.

Το περιεχόμενο του παρόντος εγχειριδίου αντιπροσωπεύει την κατάσταση του εγχειριδίου χρήσης κατά τη στιγμή της εκτύπωσης και ενδέχεται να μην είναι απόλυτα έγκυρο σε μελλοντικές περιπτώσεις. Για περισσότερες πληροφορίες, ανατρέξτε στην πρώτη σελίδα για να δείτε ολόκληρη τη δήλωση αποποίησης ευθύνης.

Μη διαθέσιμη



Μη διαθέσιμη – οι διαγραμμισίες της λωρίδας στο σύμβολο δεν εμφανίζονται.

Η λειτουργία Lane assistance δεν μπορεί να ανιχνεύσει τις διαγραμμισίες λωρίδας κυκλοφορίας, η ταχύτητα είναι πολύ χαμηλή ή ο δρόμος πολύ στενός.

Ένδειξη υποβοήθησης τιμονιού/προειδοποίησης

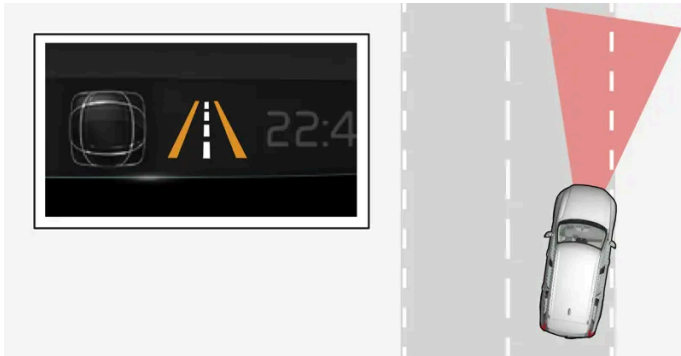

Υποβοήθηση διεύθυνσης/προειδοποίηση – οι διαγραμμισίες της λωρίδας στο σύμβολο είναι έγχρωμες.

Η λειτουργία Lane assistance επισημαίνει ότι το σύστημα ενεργοποιεί μια προειδοποίηση ή/και επιχειρεί να ανακατευθύνει το αυτοκίνητο μέσα στη λωρίδα του.

^[1] Lane Keeping Aid

4.3.10. Μηνύματα για το Park Assist Pilot *

Τα μηνύματα για το Park Assist Pilot (PAP^[1]) μπορούν να εμφανίζονται στην οθόνη του οδηγού ή/και στην κεντρική οθόνη. Ακολουθούν ορισμένα παραδείγματα.

| Μήνυμα | Ερμηνεία |
|--|--|
| Σύστ. υποβ. στάθμ. Αισθητήρες καλυμμένοι, χρειάζεται καθαρισμός | Ένας ή περισσότεροι από τους αισθητήρες της λειτουργίας εμποδίζονται - ελέγξτε και διορθώστε την κατάσταση το συντομότερο δυνατόν. |
| Σύστ. υποβ. στάθμ. Μη διαθέσιμο, απαιτείται σέρβις | Το σύστημα δεν λειτουργεί όπως θα έπρεπε. Πρέπει να απευθυνθείτε σε ένα συνεργείο ^[2] . |

Το περιεχόμενο του παρόντος εγχειριδίου αντιπροσωπεύει την κατάσταση του εγχειριδίου χρήσης κατά τη στιγμή της εκτύπωσης και ενδέχεται να μην είναι απόλυτα έγκυρο σε μελλοντικές περιπτώσεις. Για περισσότερες πληροφορίες, ανατρέξτε στην πρώτη σελίδα για να δείτε ολόκληρη τη δήλωση αποποίησης ευθύνης.

Μπορείτε να διαγράψετε το μήνυμα κειμένου πατώντας στιγμιαία το κουμπί  που βρίσκεται στο κέντρο στα δεξιά χειριστήρια του τιμονιού.

Αν το μήνυμα παραμένει, απευθυνθείτε σε ένα συνεργείο - συνιστάται να απευθυνθείτε σε ένα εξουσιοδοτημένο συνεργείο της Volvo.

* Προαιρετικός εξοπλισμός/αξεσουάρ.

^[1] Park Assist Pilot

^[2] Συνιστάται να απευθυνθείτε σε ένα εξουσιοδοτημένο συνεργείο της Volvo.

4.3.11. Ενδεικτικές λυχνίες και μηνύματα για το Σύστημα υποβοήθησης στάθμευσης

Οι ενδεικτικές λυχνίες και τα μηνύματα για το Σύστημα υποβοήθησης στάθμευσης μπορούν να εμφανίζονται στην οθόνη του οδηγού ή/και στην κεντρική οθόνη. Ακολουθούν ορισμένα παραδείγματα.

| Λυχνία | Μήνυμα | Ερμηνεία |
|---|--|--|
|  | | Οι πίσω αισθητήρες υποβοήθησης στάθμευσης είναι απενεργοποιημένοι , ώστε να μην ενεργοποιούνται ηχητικές προειδοποιήσεις για εμπόδια/αντικείμενα. |
| | Σύστ. υποβ. στάθμ. Αισθητήρες καλυμμένοι, χρειάζεται καθαρισμός | Ένας ή περισσότεροι από τους αισθητήρες της λειτουργίας εμποδίζονται - ελέγξτε και διορθώστε την κατάσταση το συντομότερο δυνατόν. |
| | Σύστ. υποβ. στάθμ. Μη διαθέσιμο, απαιτείται σέρβις | Το σύστημα δεν λειτουργεί όπως θα έπρεπε. Πρέπει να απευθυνθείτε σε ένα συνεργείο ^[1] . |

Μπορείτε να διαγράψετε το μήνυμα κειμένου πατώντας στιγμιαία το κουμπί  που βρίσκεται στο κέντρο στα δεξιά χειριστήρια του τιμονιού.



Αν το μήνυμα παραμένει, απευθυνθείτε σε ένα συνεργείο - συνιστάται να απευθυνθείτε σε ένα εξουσιοδοτημένο συνεργείο της Volvo.

^[1] Συνιστάται να απευθυνθείτε σε ένα εξουσιοδοτημένο συνεργείο της Volvo.

4.3.12. Ενδεικτικές λυχνίες και μηνύματα για την κάμερα υποβοήθησης στάθμευσης*

Οι ενδεικτικές λυχνίες και τα μηνύματα για την κάμερα υποβοήθησης στάθμευσης μπορούν να εμφανίζονται στην οθόνη του οδηγού ή/και στην κεντρική οθόνη. Ακολουθούν ορισμένα παραδείγματα.

Το περιεχόμενο του παρόντος εγχειριδίου αντιπροσωπεύει την κατάσταση του εγχειριδίου χρήσης κατά τη στιγμή της εκτύπωσης και ενδέχεται να μην είναι απόλυτα έγκυρο σε μελλοντικές περιπτώσεις. Για περισσότερες πληροφορίες, ανατρέξτε στην πρώτη σελίδα για να δείτε ολόκληρη τη δήλωση αποποίησης ευθύνης.

| Λυχνία | Μήνυμα | Ερμηνεία |
|---|--|---|
|  | | Οι πίσω αισθητήρες υποβοήθησης στάθμευσης είναι απενεργοποιημένοι , ώστε να μην ενεργοποιούνται ηχητικές προειδοποιήσεις και επισημάνσεις για εμπόδια/αντικείμενα. |
|  | | Η κάμερα είναι απενεργοποιημένη. |
| | Σύστ. υποβ. στάθμ. Αισθητήρες καλυμμένοι, χρειάζεται καθαρισμός | Ένας ή περισσότεροι από τους αισθητήρες της λειτουργίας εμποδίζονται - ελέγξτε και διορθώστε την κατάσταση το συντομότερο δυνατόν. |
| | Σύστ. υποβ. στάθμ. Μη διαθέσιμο, απαιτείται σέρβις | Το σύστημα δεν λειτουργεί όπως θα έπρεπε. Πρέπει να απευθυνθείτε σε ένα συνεργείο ^[1] . |

Μπορείτε να διαγράψετε το μήνυμα κειμένου πατώντας στιγμιαία το κουμπί  που βρίσκεται στο κέντρο στα δεξιά χειριστήρια του τιμονιού.



Αν το μήνυμα παραμένει, απευθυνθείτε σε ένα συνεργείο - συνιστάται να απευθυνθείτε σε ένα εξουσιοδοτημένο συνεργείο της Volvo.

* Προαιρετικός εξοπλισμός/αξεσουάρ.

[1] Συνιστάται να απευθυνθείτε σε ένα εξουσιοδοτημένο συνεργείο της Volvo.

4.3.13. Ενδεικτικές λυχνίες και μηνύματα για την υποβοήθηση διεύθυνσης όταν υπάρχει κίνδυνος σύγκρουσης

Στην οθόνη του οδηγού μπορεί να εμφανίζεται μια σειρά από ενδεικτικές λυχνίες και μηνύματα σχετικά με τη λειτουργία υποβοήθησης διεύθυνσης. Ακολουθούν ορισμένα παραδείγματα.

| Λυχνία | Μήνυμα | Ερμηνεία |
|---|---|--|
|  | Αποφυγή σύγκρουσης Αυτόματη παρέμβαση | Όταν η λειτουργία είναι ενεργοποιηθεί, εμφανίζεται ένα μήνυμα στον οδηγό, το οποίο τον ενημερώνει ότι το σύστημα έχει ενεργοποιηθεί. |
|  | Αισθητήρ. παρμπρίζ Αισθητήρας καλυμμένος, βλ. Εγχειρίδιο κατόχου | Η ικανότητα της κάμερας να σαρώνει το οδόστρωμα μπροστά από το αυτοκίνητο υποβαθμίζεται. |

Μπορείτε να διαγράψετε το μήνυμα κειμένου πατώντας στιγμιαία το κουμπί  που βρίσκεται στο κέντρο στα δεξιά χειριστήρια του τιμονιού.













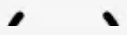

Αν το μήνυμα παραμένει: Απευθυνθείτε σε ένα συνεργείο – συνιστάται να απευθυνθείτε σε ένα εξουσιοδοτημένο συνεργείο της Volvo.

4.3.14. Σύμβολα στη γραμμή κατάστασης της κεντρικής οθόνης

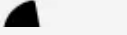
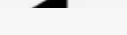
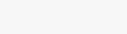
Το περιεχόμενο του παρόντος εγχειριδίου αντιπροσωπεύει την κατάσταση του εγχειριδίου χρήσης κατά τη στιγμή της εκτύπωσης και ενδέχεται να μην είναι απόλυτα έγκυρο σε μελλοντικές περιπτώσεις. Για περισσότερες πληροφορίες, ανατρέξτε στην πρώτη σελίδα για να δείτε ολόκληρη τη δήλωση αποποίησης ευθύνης.

Επισκόπηση των συμβόλων που μπορούν να εμφανιστούν στη γραμμή κατάστασης της κεντρικής οθόνης.

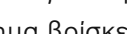







Στη γραμμή κατάστασης εμφανίζονται οι λειτουργίες σε εξέλιξη και, σε ορισμένες περιπτώσεις, η κατάστασή τους. Δεν εμφανίζονται όλα τα σύμβολα συνεχώς, λόγω του περιορισμένου χώρου στο πεδίο.

| Λυχνία | Ερμηνεία |
|---|--|
|  | Συνδεδεμένο στο διαδίκτυο. |
|  | Περιοχή ενεργοποιημένη. |
|  | Ισχύς σήματος στο δίκτυο κινητής τηλεφωνίας. |
|  | Συσκευή Bluetooth συνδεδεμένη. |
|  | Το Bluetooth είναι ενεργοποιημένο αλλά δεν υπάρχει συνδεδεμένη συσκευή. |
|  | Πληροφορίες από και προς το GPS. |
|  | Συνδεδεμένο στο δίκτυο Wi-Fi. |
|  | Λειτουργία tethering ενεργοποιημένη (Wi-Fi hotspot). Το αυτοκίνητο διαμοιράζεται τη διαθέσιμη σύνδεση. |
|  | Μόντεμ αυτοκινήτου ενεργοποιημένο. |
|  | Κοινή χρήση USB ενεργή. |
|  | Διαδικασία σε εξέλιξη. |
|  | Χρονοδιακόπτης για προκαταρκτικό κλιματισμό ενεργός. |
|  | Γίνεται αναπαραγωγή της πηγής ήχου. |
|  | Αναπαραγωγή πηγής ήχου σταμάτησε. |
|  | Τηλεφωνική κλήση σε εξέλιξη. |
|  | Σίγαση πηγής ήχου |
|  | Οι ειδήσεις λαμβάνονται από το ραδιοφωνικό κανάλι. |
|  | Λαμβάνονται πληροφορίες οδικής κυκλοφορίας. |
|  | Ρολόι. |







4.3.15. Ενδεικτικές και προειδοποιητικές λυχνίες

Οι ενδεικτικές και προειδοποιητικές λυχνίες ειδοποιούν τον οδηγό ότι μια λειτουργία έχει ενεργοποιηθεί, ότι ένα σύστημα βρίσκεται σε λειτουργία ή ότι έχει προκύψει κάποιο πρόβλημα ή σοβαρό σφάλμα.





Κόκκινες λυχνίες

| | |
|---|--|
|  | <p>Προειδοποίηση</p> <p>Η κόκκινη προειδοποιητική λυχνία ανάβει, αν ανιχνευτεί βλάβη που μπορεί να επηρεάσει την ασφάλεια ή τη διευθυντικότητα του αυτοκινήτου. Στην οθόνη του οδηγού εμφανίζεται ταυτόχρονα ένα επεξηγηματικό κείμενο.</p> <p>Η προειδοποιητική λυχνία μπορεί επίσης να ανάψει σε συνδυασμό με άλλες λυχνίες.</p> |
|  | <p>Υπενθύμιση ζώνης ασφαλείας</p> <p>Ανάβει ή αναβοσβήνει όταν κάποιος από τους επιβαίνοντες δεν φορά ζώνη ασφαλείας.</p> |
|  | <p>Αερόσακο</p> <p>Έχει ανιχνευτεί βλάβη σε οποιοδήποτε από τα συστήματα ασφαλείας του αυτοκινήτου.</p> <p>Διαβάστε το μήνυμα στην οθόνη του οδηγού και απευθυνθείτε σε ένα συνεργείο. Η Volvo συνιστά να απευθυνθείτε σε ένα εξουσιοδοτημένο συνεργείο της Volvo.</p> |
|  | <p>Βλάβη στο σύστημα πέδησης</p> <p>Έχει σημειωθεί βλάβη στο σύστημα πέδησης.</p> <p>Διαβάστε το μήνυμα στην οθόνη του οδηγού και απευθυνθείτε σε ένα συνεργείο. Η Volvo συνιστά να απευθυνθείτε σε ένα εξουσιοδοτημένο συνεργείο της Volvo.</p> |
|  | <p>Χειρόφρενο</p> <p>Λυχνία συνεχώς αναμμένη: το χειρόφρενο είναι ενεργοποιημένο.</p> <p>Αναβοσβήνει: έχει σημειωθεί βλάβη στο χειρόφρενο. Διαβάστε το μήνυμα στην οθόνη του οδηγού.</p> |
|  | <p>Βλάβες στο ηλεκτρικό σύστημα</p> <p>Έχει σημειωθεί βλάβη στο ηλεκτρικό σύστημα.</p> <p>Διαβάστε το μήνυμα στην οθόνη του οδηγού και απευθυνθείτε σε ένα συνεργείο. Η Volvo συνιστά να απευθυνθείτε σε ένα εξουσιοδοτημένο συνεργείο της Volvo.</p> |
|  | <p>Υψηλή θερμοκρασία κινητήρα</p> <p>Η θερμοκρασία του κινητήρα είναι πολύ υψηλή. Διαβάστε το μήνυμα στην οθόνη του οδηγού.</p> |
|  | <p>Κίνδυνος σύγκρουσης</p> <p>Το City Safety προειδοποιεί για κίνδυνο σύγκρουσης με άλλα οχήματα, πεζούς, ποδηλάτες ή μεγάλα ζώα.</p> |
|  | <p>Χαμηλή πίεση λαδιού</p> <p>Η πίεση λαδιού του κινητήρα είναι πολύ χαμηλή. Σβήστε αμέσως τον κινητήρα και ελέγξτε τη στάθμη λαδιού στον κινητήρα. Συμπληρώστε λάδι, αν είναι απαραίτητο.</p> <p>Αν η λυχνία ανάβει ενώ η στάθμη λαδιού είναι κανονική, διαβάστε το μήνυμα στην οθόνη και απευθυνθείτε σε ένα συνεργείο. Η Volvo συνιστά να απευθυνθείτε σε ένα εξουσιοδοτημένο συνεργείο της Volvo.</p> |



Πορτοκαλί λυχνίες

| | |
|---|---|
|  | <p>Πληροφορία</p> <p>Έχει σημειωθεί βλάβη σε ένα από τα συστήματα του αυτοκινήτου. Διαβάστε το μήνυμα στην οθόνη του οδηγού.</p> <p>Η πληροφοριακή λυχνία μπορεί επίσης να ανάψει σε συνδυασμό με άλλες λυχνίες.</p> |
|  | <p>Βλάβη στο σύστημα πέδησης</p> <p>Έχει σημειωθεί βλάβη στο σύστημα πέδησης. Διαβάστε το μήνυμα στην οθόνη του οδηγού.</p> |
|  | <p>Βλάβη στο σύστημα ABS</p> <p>Το σύστημα είναι απενεργοποιημένο. Το κανονικό σύστημα πέδησης του αυτοκινήτου συνεχίζει να λειτουργεί, αλλά χωρίς τη λειτουργία ABS.</p> |
|  | <p>Σύστημα εκπομπών καυσαερίων</p> <p>Βλάβη στο σύστημα εκπομπών καυσαερίων. Οδηγήστε μέχρι ένα συνεργείο για έλεγχο. Η Volvo συνιστά να απευθυνθείτε σε ένα εξουσιοδοτημένο συνεργείο της Volvo.</p> |
|  | <p>Πίσω φώτα ομίχλης</p> <p>Το πίσω φως ομίχλης είναι αναμμένο.</p> |
|  | <p>Σύστημα επιτήρησης πίεσης ελαστικών</p> <p>Χαμηλή πίεση ελαστικών.</p> <p>Αν υπάρχει βλάβη στο σύστημα επιτήρησης πίεσης ελαστικών, η λυχνία αναβοσβήνει επί 1 λεπτό περίπου και στη συνέχεια παραμένει σταθερά αναμμένη. Η βλάβη μπορεί να έγκειται στο γεγονός ότι το σύστημα δεν μπορεί να ανιχνεύσει ή να προειδοποιήσει για χαμηλή πίεση ελαστικών όπως θα έπρεπε.</p> |
|  | <p>Βλάβη στο σύστημα των προβολέων</p> <p>Έχει σημειωθεί βλάβη στο σύστημα προβολέων. Διαβάστε το μήνυμα στην οθόνη του οδηγού.</p> |





Το περιεχόμενο του παρόντος εγχειριδίου αντιπροσωπεύει την κατάσταση του εγχειριδίου χρήσης κατά τη στιγμή της εκτύπωσης και ενδέχεται να μην είναι απόλυτα έγκυρο σε μελλοντικές περιπτώσεις. Για περισσότερες πληροφορίες, ανατρέξτε στην πρώτη σελίδα για να δείτε ολόκληρη τη δήλωση αποποίησης ευθύνης.

| | |
|---|--|
|  | Lane assistance Η λειτουργία Lane assistance προειδοποιεί/παρεμβαίνει. |
|  | Μειωμένες επιδόσεις Προσωρινή βλάβη στο σύστημα μετάδοσης κίνησης. Διαβάστε το μήνυμα στην οθόνη του οδηγού. |
|  | Σύστημα ευστάθειας Λυχνία συνεχώς αναμμένη: έχει σημειωθεί βλάβη στο σύστημα. Αναβοσβήνει: το σύστημα λειτουργεί. |
|  | Σύστημα ευστάθειας, πρόγραμμα λειτουργίας Sport Το πρόγραμμα Sport είναι επιλεγμένο. |





Μπλε λυχνίες

| | |
|---|--|
|  | Ενεργή μεγάλη σκάλα Η ενεργή μεγάλη σκάλα είναι ενεργοποιημένη και αναμμένη. |
|  | Μεγάλη σκάλα Η μεγάλη σκάλα είναι αναμμένη. |

Πράσινες λυχνίες

| | |
|---|---|
|  | Αυτόματη πέδηση Η λειτουργία είναι ενεργοποιημένη και το φρένο πορείας ή το χειρόφρενο επενεργεί. |
|  | Μπροστινά φώτα ομίχλης Το μπροστινό φως ομίχλης είναι αναμμένο. |
|  | Φώτα θέσης Τα φώτα θέσης είναι αναμμένα. |
|  | Αριστερό και δεξί φλας Το φλας είναι αναμμένο. |





Λευκές/γκρι σύμβολα

| | |
|---|--|
|  | Ενεργή μεγάλη σκάλα Η ενεργή μεγάλη σκάλα είναι ενεργοποιημένη, αλλά δεν ανάβει. |
|  | Προκαταρκτικός κλιματισμός Κινητήρας και καλοριφέρ χώρου επιβατών/προκλιματισμός του αυτοκινήτου. |
|  | Lane assistance Λευκή λυχνία: Η λειτουργία Lane assistance είναι ενεργοποιημένη και οι διαγραμμίσεις του οδοστρώματος ανιχνεύονται. Γκρι λυχνία: Η λειτουργία Lane assistance είναι ενεργοποιημένη αλλά οι διαγραμμίσεις του οδοστρώματος δεν ανιχνεύονται. |
|  | Αισθητήρας βροχής Ο αισθητήρας βροχής είναι ενεργοποιημένος. |

4.3.16. Ενδεικτικές λυχνίες και μηνύματα για το σύστημα κλιματισμού στάθμευσης

Στην οθόνη του οδηγού μπορούν να εμφανίζονται διάφορα σύμβολα και μηνύματα σχετικά με το σύστημα κλιματισμού στάθμευσης.

Τα μηνύματα για το σύστημα κλιματισμού στάθμευσης μπορούν επίσης να εμφανίζονται σε μια συσκευή που διαθέτει την εφαρμογή Volvo Cars*.









| Λυχνία | Μήνυμα | Ερμηνεία |
|--|---|--|
|  | Σύστ κλιματ στάθμ Απαιτείται σέρβις | Το σύστημα κλιματισμού στάθμευσης είναι απενεργοποιημένο. Απευθυνθείτε σε ένα συνεργείο ^[1] για έλεγχο της λειτουργίας το συντομότερο δυνατό. |
|  | Σύστ κλιματ στάθμ Προσωρινά μη διαθέσιμο | Το σύστημα κλιματισμού στάθμευσης είναι προσωρινά απενεργοποιημένο. Αν το πρόβλημα παραμένει για ένα χρονικό διάστημα, απευθυνθείτε σε ένα συνεργείο ^[1] για έλεγχο της λειτουργίας. |
|  | Σύστ κλιματ στάθμ Μη διαθέσιμ, ισχύς μπαταρίας πολύ χαμηλή | Το σύστημα κλιματισμού στάθμευσης δεν μπορεί να ενεργοποιηθεί αν η στάθμη φορτίου της υβριδικής μπαταρίας είναι τόσο χαμηλή που δεν μπορεί να τεθεί σε λειτουργία το σύστημα προθέρμανσης κατά την στάθμευση. Βάλτε μπροστά το αυτοκίνητο. |
|  | Σύστ κλιματ στάθμ Μη διαθέσιμ, μη συνδεδεμ με ηλεκτρική τροφοδοσία | Το σύστημα κλιματισμού στάθμευσης δεν μπορεί να ενεργοποιηθεί αν το καλώδιο φόρτισης δεν είναι συνδεδεμένο. Συνδέστε το καλώδιο φόρτισης. |
|  | Σύστ κλιματ στάθμ Περιορισμέν λειτ, ισχύς μπαταρίας πολύ χαμηλή | Ο χρόνος λειτουργίας για το σύστημα κλιματισμού στάθμευσης είναι περιορισμένος όταν το επίπεδο φόρτισης της υβριδικής μπαταρίας είναι χαμηλό. Βάλτε μπροστά το αυτοκίνητο. |

* Προαιρετικός εξοπλισμός/αξεσουάρ.

^[1] Συνιστάται να απευθυνθείτε σε ένα εξουσιοδοτημένο συνεργείο της Volvo.

4.3.17. Ενδεικτικές λυχνίες και μηνύματα στην οθόνη του οδηγού σχετικά με την υβριδική λειτουργία

Στην οθόνη του οδηγού μπορεί να εμφανίζεται μια σειρά από ενδεικτικές λυχνίες και μηνύματα σχετικά με την υβριδική λειτουργία. Μπορεί επίσης να εμφανίζονται σε συνδυασμό με γενικές ενδεικτικές και προειδοποιητικές λυχνίες και στη συνέχεια σβήνουν όταν τα προβλήματα έχουν αποκατασταθεί.

| Λυχνία | Μήνυμα | Ερμηνεία |
|--|---|--|
|  | Μπαταρία 12 V Βλάβη φόρτ., σέρβις επείγ. Μεταβείτε σε συνεργείο. | Βλάβη στην μπαταρία 12V. Απευθυνθείτε σε ένα συνεργείο ^[1] για έλεγχο της μπαταρίας το συντομότερο δυνατό. |
|  | Μπαταρία 12 V Βλάβη φόρτισης Σταματ. σε ασφαλές σημείο | Βλάβη στην μπαταρία 12V. Σταματήστε το αυτοκίνητο με ασφαλή τρόπο και απευθυνθείτε σε ένα συνεργείο ^[1] για έλεγχο της μπαταρίας το συντομότερο δυνατό. |
|  | Μπαταρία 12 V Καμένη ασφάλεια Απαι- τείται σέρβις | Βλάβη στην μπαταρία 12V. Απευθυνθείτε σε ένα συνεργείο ^[1] για έλεγχο της λειτουργίας το συντομότερο δυνατό. |
|  | Μπαταρία υψηλ. τάσης Υπερθέρμ, σταματήστε σε ασφαλές σημείο | Η θερμοκρασία της υβριδικής μπαταρίας φαίνεται να αυξάνεται μη φυσιολογικά. Σταματήστε το αυτοκίνητο και σβήστε τον κινητήρα. Περιμένετε τουλάχιστον 5 λεπτά πριν συνεχίσετε να οδηγείτε. Απευθυνθείτε σε ένα συνεργείο ^[1] ή ελέγξτε απ' έξω αν όλα φαίνονται φυσιολογικά πριν συνεχίσετε να οδηγείτε. |
|  | Μειωμένη απόδοση Μέγ. ταχύτητα οχήμα- τος περιορισμένη | Η υβριδική μπαταρία δεν είναι επαρκώς φορτισμένη για οδήγηση σε υψηλές ταχύτητες. Φορτίστε την μπαταρία το συντομότερο δυνατό. |
|  | Σύστημα πρόωσης Ακανόν συμπερ σε χαμ ταχύτ, χρήση οχήμ OK | Το υβριδικό σύστημα δεν λειτουργεί όπως θα έπρεπε. Απευθυνθείτε σε ένα συνεργείο ^[1] για έλεγχο της λειτουργίας το συντομότερο δυνατό. |
|  | Βλάβη υβριδ συστήμ Απαιτείται σέρβις | Το υβριδικό σύστημα είναι απενεργοποιημένο. Απευθυνθείτε σε ένα συνεργείο ^[1] για έλεγχο της λειτουργίας το συντομότερο δυνατό. |
|  | Καλώδιο φόρτισης Αφαιρέστε το πριν την εκκίνηση | Εμφανίζεται όταν ο οδηγός επιχειρήσει να θέσει το αυτοκίνητο σε λειτουργία και το καλώδιο φόρτισης είναι συνδεδεμένο στο αυτοκίνητο. Αποσυνδέστε το καλώδιο φόρτισης και κλείστε το καπάκι φόρτισης. |

^[1] Συνιστάται να απευθυνθείτε σε ένα εξουσιοδοτημένο συνεργείο της Volvo.

4.3.18. Υπερθέρμανση στον κινητήρα και το σύστημα μετάδοσης κίνησης

Σε συγκεκριμένες συνθήκες, π.χ. κατά την οδήγηση σε ορεινές περιοχές και σε υψηλές θερμοκρασίες, υπάρχει αυξημένος κίνδυνος υπερθέρμανσης του κινητήρα και του συστήματος μετάδοσης κίνησης - ιδίως με μεγάλο φορτίο.

- Σε περίπτωση υπερθέρμανσης, η ισχύς του κινητήρα μπορεί προσωρινά να είναι μειωμένη.
- Αφαιρέστε τυχόν βοηθητικούς προβολείς από το μπροστινό μέρος της μάσκας όταν οδηγείτε σε περιβάλλον όπου επικρατούν υψηλές θερμοκρασίες.
- Αν η θερμοκρασία στο σύστημα ψύξης του κινητήρα αυξηθεί υπερβολικά, ανάβει μια προειδοποιητική λυχνία και στην οθόνη του οδηγού εμφανίζεται το μήνυμα **Θερμοκρ. κινητήρα Υψ. θερμ. Σταματ. σε ασφαλές σημείο**. Σταματήστε σε ασφαλές σημείο και αφήστε τον κινητήρα να λειτουργήσει στο ρελαντί επί αρκετά λεπτά μέχρι να κρυώσει.
- Αν εμφανιστεί το μήνυμα **Θερμοκρ. κινητήρα Υψηλή θερμοκρασία. Σβήστε τον κινητήρα ή Ψυκτικό κινητήρα Στάθμη χαμηλή. Σβήστε τον κινητήρα**, σταματήστε το αυτοκίνητο και σβήστε τον κινητήρα.
- Σε περίπτωση υπερθέρμανσης στο κιβώτιο ταχυτήτων, θα επιλεγεί ένα εναλλακτικό πρόγραμμα αλλαγής σχέσεων^[1]. Επιπλέον, ενεργοποιείται μια ενσωματωμένη λειτουργία προστασίας που, μεταξύ άλλων, ανάβει μια προειδοποιητική λυχνία και στην οθόνη του οδηγού εμφανίζεται το μήνυμα **Κιβ. ταχυτήτων Ζεστό Μειώστε ταχύτητα για να μειωθεί η**. Το περιεχόμενο του παρόντος εγχειριδίου αντιπροσωπεύει την κατάσταση του εγχειριδίου χρήσης κατά τη στιγμή της έκτυπωσης και ενδέχεται να μην είναι απόλυτα έγκυρο σε μελλοντικές περιπτώσεις. Για περισσότερες πληροφορίες, ανατρέξτε στην πρώτη σελίδα για να δείτε ολόκληρη τη δήλωση αποποίησης ευθύνης.



θερμοκρασία ή Υπερθέρμ. κιβ. ταχ. Σταματ. σε ασφαλ. σημ. Περιμένετε να κρυώσει. Ακολουθήστε τη σύσταση που εμφανίζεται, μειώστε ταχύτητα ή σταματήστε το αυτοκίνητο σε ασφαλές σημείο και αφήστε τον κινητήρα να λειτουργήσει στο ρελαντί επί αρκετά λεπτά για να κρυώσει το κιβώτιο ταχυτήτων.

- Εάν το αυτοκίνητο υπερθερμανθεί, ενδέχεται να απενεργοποιηθεί αυτόματα το σύστημα κλιματισμού προσωρινά.
- Μην σβήσετε αμέσως τον κινητήρα μόλις σταματήσετε έπειτα από απαιτητική οδήγηση.

Σημείωση

Είναι φυσιολογικό ο ανεμιστήρας ψύξης του κινητήρα να παραμείνει για λίγο σε λειτουργία αφότου σβήσετε τον κινητήρα.

Λυχνίες στην οθόνη του οδηγού

| Λυχνία | Ερμηνεία |
|--|--|
|  | Υψηλή θερμοκρασία κινητήρα Ακολουθήστε τη σύσταση του συστήματος. |
|  | Χαμηλή στάθμη, ψυκτικού Ακολουθήστε τη σύσταση του συστήματος. |
|  | Το κιβώτιο ταχυτήτων έχει ζεσταθεί/υπερθερμανθεί/κρυώσει. Ακολουθήστε τη σύσταση του συστήματος. |



[1] Ισχύει για το αυτόματο κιβώτιο ταχυτήτων.

4.3.19. Ενδεικτικές λυχνίες και μηνύματα για το αυτόματο κιβώτιο ταχυτήτων

Αν σημειωθεί βλάβη στο κιβώτιο ταχυτήτων, στην οθόνη του οδηγού εμφανίζεται μια λυχνία και ένα μήνυμα.

Σημαντικό

Για να αποτραπεί τυχόν ζημιά στα εξαρτήματα του συστήματος μετάδοσης κίνησης, η θερμοκρασία λειτουργίας του κιβωτίου ταχυτήτων ελέγχεται. Αν υπάρχει κίνδυνος υπερθέρμανσης, στην οθόνη του οδηγού ανάβει μια προειδοποιητική λυχνία και εμφανίζεται ένα μήνυμα κειμένου - ακολουθήστε τη σύσταση που εμφανίζεται.

| Λυχνία | Ερμηνεία |
|---|---|
|  | Έχει σημειωθεί σφάλμα στο κιβώτιο ταχυτήτων. Διαβάστε το μήνυμα στην οθόνη του οδηγού. |
|  | Το κιβώτιο ταχυτήτων έχει ζεσταθεί ή έχει υπερθερμανθεί. Διαβάστε το μήνυμα στην οθόνη του οδηγού. |
|  | Προσωρινή βλάβη στο σύστημα μετάδοσης κίνησης. Διαβάστε το μήνυμα στην οθόνη του οδηγού. |

4.4. Φωνητική αναγνώριση

4.4.1. Χειρισμός τηλεφώνου με φωνητική αναγνώριση

Εντολές φωνητικού χειρισμού ^[1] για το σύστημα κλιματισμού π.χ. για την αλλαγή θερμοκρασίας, την ενεργοποίηση θερμαινόμενου καθίσματος* ή την αλλαγή της ταχύτητας ανεμιστήρα.

Πατήστε στο «» και πείτε μία από τις παρακάτω εντολές:

- "Climate" - αρχίζει έναν διάλογο για το σύστημα κλιματισμού και εμφανίζει παραδείγματα εντολών.
- "Set temperature to X degrees" - ρυθμίζει την επιθυμητή θερμοκρασία.
- "Raise temperature"/"Lower temperature" - αύξηση/μείωση της ρύθμισης θερμοκρασίας κατά μία βαθμίδα.
- "Sync temperature" - συγχρονίζει τη θερμοκρασία για όλες τις ζώνες κλιματισμού στο αυτοκίνητο με τη θερμοκρασία που έχει επιλεγεί στην πλευρά του οδηγού.
- "Air on feet"/"Air on body" - ανοίγει την επιθυμητή ροή αέρα.
- "Air on feet off"/"Air on body off" - κλείνει την επιθυμητή ροή αέρα.
- "Set fan to max"/"Turn off fan" - αλλάζει τη ροή αέρα στο Max/Off.
- "Raise fan speed"/"Lower fan speed" - αυξάνει/μειώνει την ταχύτητα ανεμιστήρα κατά μία βαθμίδα.
- "Turn on auto" - ενεργοποιεί την αυτόματη ρύθμιση θερμοκρασίας.
- "Air condition on"/"Air condition off" - ενεργοποιεί/απενεργοποιεί το σύστημα κλιματισμού.
- "Recirculation on"/"Recirculation off" - ενεργοποιεί/απενεργοποιεί την κυκλοφορία αέρα.
- "Turn on defroster"/"Turn off defroster" - ενεργοποιεί/απενεργοποιεί το ξεπάγωμα των παραθύρων και των καθρεπτών.
- "Turn on max defroster"/"Turn max defroster off" - ενεργοποιεί/απενεργοποιεί τη μέγ. αποθάμβωση.
- "Turn on electric defroster"/"Turn off electric defroster" - ενεργοποιεί/απενεργοποιεί το θερμαινόμενο παρμπρίζ*.
- "Turn on rear defroster"/"Turn off rear defroster" - ενεργοποιεί/απενεργοποιεί το θερμαινόμενο πίσω παρμπρίζ και τους εξωτερικούς καθρέπτες.
- "Turn steering wheel heat on"/"Turn steering wheel heat off" - ενεργοποιεί/απενεργοποιεί το θερμαινόμενο τιμόνι*.
- "Raise steering wheel heat"/"Lower steering wheel heat" - αυξάνει/μειώνει τη ρύθμιση για το θερμαινόμενο τιμόνι* κατά μία βαθμίδα.

* "Turn on seat heat"/"Turn off seat heat" – ενεργοποιεί/απενεργοποιεί το θερμαινόμενο κάθισμα του οδηγού*.
 Το περιεχόμενο του παρόντος εγχειριδίου αντιπροσωπεύει την κατάσταση του εγχειριδίου χρήσης κατά τη στιγμή της εκτύπωσης και ενδέχεται να μην είναι απόλυτα έγκυρο σε μελλοντικές περιπτώσεις. Για περισσότερες πληροφορίες, ανατρέξτε στην πρώτη σελίδα για να δείτε ολόκληρη τη δήλωση αποποίησης ευθύνης.

- "Raise seat heat"/"Lower seat heat" - αυξάνει/μειώνει τη ρύθμιση για το θερμαινόμενο κάθισμα του οδηγού* κατά μία βαθμίδα.

i Σημείωση

Η φωνητική αναγνώριση δεν υποστηρίζεται σε όλες τις γλώσσες του συστήματος. Οι γλώσσες στις οποίες υποστηρίζεται επισημαίνονται με το σύμβολο  στη λίστα των διαθέσιμων γλωσσών συστήματος. Διαβάστε πού μπορείτε να βρείτε πληροφορίες στην ενότητα για τις ρυθμίσεις φωνητικής αναγνώρισης.

^[1] Ισχύει σε ορισμένες αγορές.

* Προαιρετικός εξοπλισμός/αξεσουάρ.

4.4.2. Φωνητικός χειρισμός ραδιοφώνου και (πολυ)μέσων

Οι εντολές για τον φωνητικό χειρισμό του ραδιοφώνου και του media player παρατίθενται παρακάτω ^[1].



Πατήστε στο  και πείτε μία από τις παρακάτω εντολές:

- "Media" - αρχίζει έναν διάλογο για τα (πολυ)μέσα και το ραδιόφωνο εμφανίζει παραδείγματα εντολών.
- "Play [καλλιτέχνης]" - αναπαράγει μουσική από τον επιλεγμένο καλλιτέχνη.
- "Play [τίτλος τραγουδιού]" - αναπαράγει το επιλεγμένο τραγούδι.
- "Play [τίτλος τραγουδιού] από [άλμπουμ]" - αναπαράγει το επιλεγμένο τραγούδι από το επιλεγμένο άλμπουμ.
- "Play [ραδιοφωνικός σταθμός]" - αρχίζει την αναπαραγωγή του επιλεγμένου ραδιοφωνικού σταθμού.

Το περιεχόμενο του παρόντος εγχειριδίου αντιπροσωπεύει την κατάσταση του εγχειριδίου χρήσης κατά τη στιγμή της εκτύπωσης και ενδέχεται να μην είναι απόλυτα έγκυρο σε μελλοντικές περιπτώσεις. Για περισσότερες πληροφορίες, ανατρέξτε στην πρώτη σελίδα για να δείτε ολόκληρη τη δήλωση αποποίησης ευθύνης.

- "Tune to [συχνότητα]" - αρχίζει την επιλεγμένη ραδιοφωνική συχνότητα στην τρέχουσα ζώνη συχνοτήτων. Αν δεν υπάρχει ενεργή υπηρεσία ραδιοφώνου, ενεργοποιείται η ζώνη συχνοτήτων FM ως προεπιλογή.
- "Tune to [συχνότητα] [μήκος κύματος]" - αρχίζει την επιλεγμένη ραδιοφωνική συχνότητα στην επιλεγμένη ζώνη συχνοτήτων.
- "Radio" - αρχίζει το ραδιόφωνο FM.
- "Radio FM" - αρχίζει το ραδιόφωνο FM.
- "DAB" - αρχίζει το ραδιόφωνο DAB*.
- "USB" - αρχίζει την αναπαραγωγή από USB.
- "iPod" - αρχίζει την αναπαραγωγή από iPod.
- "Bluetooth" - αρχίζει την αναπαραγωγή από πηγή πολυμέσων που είναι συνδεδεμένη μέσω Bluetooth.
- "Similar music" — αρχίζει την αναπαραγωγή μουσικής παρόμοιας με τη μουσική που ακούγεται ήδη από συσκευές USB.

Σημείωση

Η φωνητική αναγνώριση δεν υποστηρίζεται σε όλες τις γλώσσες του συστήματος. Οι γλώσσες στις οποίες υποστηρίζεται επισημαίνονται με το σύμβολο  στη λίστα των διαθέσιμων γλωσσών συστήματος. Διαβάστε πού μπορείτε να βρείτε πληροφορίες στην ενότητα για τις ρυθμίσεις φωνητικής αναγνώρισης.

^[1] Ισχύει σε ορισμένες αγορές.

* Προαιρετικός εξοπλισμός/αξεσουάρ.

4.4.3. Φωνητική αναγνώριση

Ο φωνητικός χειρισμός ^[1] σας δίνει τη δυνατότητα να χειρίζεστε λειτουργίες μέσα στο αυτοκίνητο, π.χ. το σύστημα κλιματισμού, το ραδιόφωνο ή ένα τηλέφωνο συνδεδεμένο μέσω Bluetooth με φωνητικές εντολές. Στα αυτοκίνητα που διαθέτουν Sensus Navigation*, μπορείτε επίσης να χειριστείτε το σύστημα πλοήγησης μέσω του χειρισμού με φωνητική αναγνώριση.

Τι είναι ο φωνητικός χειρισμός;

Ο φωνητικός χειρισμός είναι ένα βοήθημα που μπορεί να σας διευκολύνει όταν χρησιμοποιείτε τις διάφορες λειτουργίες στο αυτοκίνητό σας. Για να χρησιμοποιήσετε τον φωνητικό χειρισμό, πρέπει να χρησιμοποιήσετε συγκεκριμένες εντολές. Για τον λόγο αυτό, συνιστάται να μάθετε πώς και με ποια σειρά πρέπει να εκφέρετε μια φωνητική εντολή, για να έχετε το επιθυμητό αποτέλεσμα.

Το σύστημα φωνητικού χειρισμού σας δίνει τη δυνατότητα να χειρίζεστε συγκεκριμένες λειτουργίες του συστήματος Infotainment και του συστήματος κλιματισμού, χρησιμοποιώντας φωνητικές εντολές. Το σύστημα μπορεί να αποκρίνεται φωνητικά και εμφανίζοντας πληροφορίες στην οθόνη του οδηγού.

Προειδοποίηση

Ο οδηγός φέρει πάντοτε την ευθύνη να οδηγεί το όχημα με ασφάλεια και να συμμορφώνεται με όλους τους ισχύοντες κανόνες οδικής κυκλοφορίας.



Μικρόφωνο συστήματος φωνητικού χειρισμού

Ενημέρωση συστήματος

Το σύστημα φωνητικής αναγνώρισης βελτιώνεται διαρκώς. Συνιστάται να έχετε πάντοτε εγκατεστημένη στην πιο πρόσφατη έκδοση.

Σημείωση

Η φωνητική αναγνώριση δεν υποστηρίζεται σε όλες τις γλώσσες του συστήματος. Οι γλώσσες στις οποίες υποστηρίζεται επισημαίνονται με το σύμβολο  στη λίστα των διαθέσιμων γλωσσών συστήματος. Διαβάστε πού μπορείτε να βρείτε πληροφορίες στην ενότητα για τις ρυθμίσεις φωνητικής αναγνώρισης.

^[1] Ισχύει σε ορισμένες αγορές.

* Προαιρετικός εξοπλισμός/αξεσουάρ.

4.4.4. Χρήση της φωνητικής αναγνώρισης

Υπάρχει η δυνατότητα να χειρίζεστε φωνητικά μια σειρά από διαφορετικές λειτουργίες στο αυτοκίνητο. Παρακάτω θα βρείτε μια εισαγωγή στο τι χρειάζεστε για να ξεκινήσετε καθώς και παραδείγματα διαφορετικών εντολών.



Έναρξη του φωνητικού χειρισμού ^[1]



Για να χρησιμοποιήσετε εντολές μέσω του συστήματος φωνητικού χειρισμού, πρέπει να δημιουργήσετε έναν "διάλογο" με το σύστημα. Πατήστε το κουμπί στο τιμόνι για τη φωνητική αναγνώριση «έ» για να ενεργοποιηθεί το σύστημα και να αρχίσει ένας διάλογος χρησιμοποιώντας φωνητικές εντολές. Μόλις πατήσετε το κουμπί, ακούγεται ένα μπιπ και στην οθόνη του οδηγού εμφανίζεται το σύμβολο του φωνητικού χειρισμού.

Αυτό δείχνει ότι το σύστημα έχει αρχίσει να ακούει και μπορείτε πλέον να εκφωνήσετε τις εντολές. Μόλις αρχίσετε να ομιλείτε, το σύστημα έχει εκπαιδευτεί να αναγνωρίζει και να καταλαβαίνει τη φωνή σας. Αυτό διαρκεί μερικά δευτερόλεπτα και πραγματοποιείται αυτόματα, που σημαίνει ότι δεν χρειάζεται να αρχίσετε κάποια φωνητική εκπαίδευση χειροκίνητα.

Θυμηθείτε τα εξής:

- Μιλήστε μετά τον ηχητικό τόνο με κανονική φωνή και κανονικό ρυθμό.
- Μην ομιλείτε όταν το σύστημα απαντά (το σύστημα δεν μπορεί να κατανοήσει τις εντολές σε αυτό το διάστημα).
- Αποφύγετε τον θόρυβο υποβάθρου στον χώρο επιβατών, έχοντας κλειστές τις πόρτες, τα παράθυρα και την πανοραμική οροφή*.

Σημείωση

Η φωνητική αναγνώριση δεν υποστηρίζεται σε όλες τις γλώσσες του συστήματος. Οι γλώσσες στις οποίες υποστηρίζεται επισημαίνονται με το σύμβολο «έ» στη λίστα των διαθέσιμων γλωσσών συστήματος. Διαβάστε πού μπορείτε να βρείτε πληροφορίες στην ενότητα για τις ρυθμίσεις φωνητικής αναγνώρισης.

Γενικά, το σύστημα λειτουργεί ακούγοντας μια βασική εντολή μετά την οποία ακολουθούν πιο λεπτομερείς εντολές που προσδιορίζουν τι θέλετε να κάνει το σύστημα για σας.

Για να αλλάξετε την ένταση ήχου του συστήματος, γυρίστε το περιστροφικό κουμπί έντασης όταν ακούγεται η φωνή. Μπορείτε να χρησιμοποιήσετε και άλλα κουμπιά κατά τον φωνητικό χειρισμό. Ωστόσο, οι υπόλοιποι ήχοι θα σιγήσουν κατά τον διάλογο με το σύστημα, που σημαίνει ότι δεν μπορούν να εκτελεστούν άλλες λειτουργίες που συνδεδεμένες με τον ήχο που χρησιμοποιούν τα κουμπιά.

Ακύρωση του φωνητικού χειρισμού

Μπορείτε να ακυρώσετε τον φωνητικό χειρισμό με διαφορετικούς τρόπους:

- Πατήστε στιγμιαία στο **☒** και πείτε "Cancel".
- Πατήστε παρατεταμένα στο κουμπί φωνητικού χειρισμού **☒** στο τιμόνι, μέχρι να ακούσετε δύο μπιπ. Με αυτόν τον τρόπο η φωνητική αναγνώριση σταματά, ακόμη κι όταν το σύστημα ομιλεί.

Ο φωνητικός χειρισμός ακυρώνεται επίσης, αν δεν απαντήσετε στη διάρκεια του διαλόγου με το σύστημα. Το σύστημα πρώτα θα σας ζητήσει τρεις φορές να απαντήσετε και, αν εξακολουθήσετε να μην απαντάτε, τότε ο φωνητικός χειρισμός θα ακυρωθεί αυτόματα.

Για να επισπεύσετε την επικοινωνία και να παρακάμψετε τα μηνύματα προτροπής από το σύστημα, πατήστε το κουμπί φωνητικού χειρισμού **☒** στο τιμόνι. Με αυτόν τον τρόπο ακυρώνεται η φωνή του συστήματος και μπορείτε να πείτε την επόμενη εντολή.

Παράδειγμα χειρισμού μέσω φωνητικής αναγνώρισης

- 1 Πατήστε το κουμπί **☒**.
- 2 Πείτε "Call [Όνομα] [Επώνυμο] [κατηγορία αριθμού]", π.χ. "Call Robin Smith Mobile".
 - Το σύστημα πραγματοποιεί κλήση προς την επιλεγμένη επαφή από τον τηλεφωνικό κατάλογο. Αν στην επαφή έχουν καταχωρηθεί πολλοί αριθμοί τηλεφώνου (π.χ. Οικία, Κινητό, Εργασία), πρέπει να προσδιορίσετε τη σωστή κατηγορία.

Εντολές/φράσεις

Γενικά, μπορείτε να χρησιμοποιείτε τις παρακάτω εντολές, ανεξαρτήτως συνθηκών:

- "Repeat" - επαναλαμβάνει την τελευταία φωνητική οδηγία στον τρέχοντα διάλογο.
- "Cancel" - διακόψτε τον διάλογο^[2]
- "Help" - αρχίζει έναν διάλογο βοήθειας. Το σύστημα απαντά με τις εντολές που είναι διαθέσιμες στην τρέχουσα κατάσταση, με μια προτροπή ή ένα παράδειγμα.

Εντολές για συγκεκριμένες λειτουργίες, όπως για το τηλέφωνο και το ραδιόφωνο, περιγράφονται σε ειδικές ενότητες.

Αριθμοί

Οι εντολές για τους αριθμούς εκφωνούνται διαφορετικά, ανάλογα με τη λειτουργία που θέλετε να χειριστείτε:

Το περιεχόμενο του παρόντος εγχειριδίου αντιπροσωπεύει την κατάσταση του εγχειριδίου χρήσης κατά τη στιγμή της εκτύπωσης και ενδέχεται να μην είναι απόλυτα έγκυρο σε μελλοντικές περιπτώσεις. Για περισσότερες πληροφορίες, ανατρέξτε στην πρώτη σελίδα για να δείτε ολόκληρη τη δήλωση αποποίησης ευθύνης.

- Οι **αριθμοί τηλεφώνου και οι ταχυδρομικοί κώδικες** πρέπει να εκφωνούνται ξεχωριστά, ένα ψηφίο κάθε φορά, π.χ. "μηδέν τρία ένα δύο δύο τέσσερα τέσσερα τρία" (03122443).
- Τους **αριθμούς κατοικίας** μπορείτε να τους εκφωνείτε με κάθε ψηφίο ξεχωριστά ή κανονικά, π.χ. "δύο δύο" ή "είκοσι δύο" (22). Στα Αγγλικά και τα Ολλανδικά, μπορείτε να πείτε αρκετούς αριθμούς μαζί στη σειρά, π.χ. "είκοσι δύο είκοσι δύο" (22 22). Στα Αγγλικά, μπορείτε επίσης να πείτε μαζί ζεύγη αριθμών ή τριπλούς αριθμούς, π.χ. "δύο μηδενικά" (00). Οι αριθμοί πρέπει να εμπίπτουν στο εύρος 0-2300.
- Μπορείτε να εκφωνείτε τις **συχνότητες** ως "ενενήντα οκτώ κόμμα οκτώ" (98,8), "εκατόν τέσσερα κόμμα δύο" (104,2).

Ταχύτητα ομιλίας και λειτουργία επανάληψης

Μπορείτε να ρυθμίσετε την ταχύτητα ομιλίας, αν το σύστημα ομιλεί πολύ γρήγορα.

Μπορείτε να ενεργοποιήσετε τη λειτουργία επανάληψης έτσι, ώστε το σύστημα να επαναλαμβάνει ό,τι είπατε.

Για να αλλάξετε την ταχύτητα της ομιλίας ή να ενεργοποιήσετε/απενεργοποιήσετε τη λειτουργία επανάληψης:

- 1 Πατήστε **Ρυθμίσεις** στην πάνω προβολή.
- 2 Πατήστε **Σύστημα** → **Φωνητικές Εντολές** και επιλέξτε ρυθμίσεις.
 - Επανάληψη φωνητικής εντολής
 - Ταχύτητα ομιλίας

[1] Ισχύει σε ορισμένες αγορές.

* Προαιρετικός εξοπλισμός/αξεσουάρ.

[2] Λάβετε υπόψη σας ότι με αυτόν τον τρόπο σταματά ο διάλογος μόνο όταν το σύστημα δεν ομιλεί. Για να σταματήσετε τον διάλογο όταν το σύστημα ομιλεί, πατήστε παρατεταμένα στο «**ℳ**» μέχρι να ακουστούν δύο μπιπ.

4.4.5. Ενημέρωση του φωνητικού χειρισμού

Η Volvo εργάζεται συνεχώς για τη βελτίωση του φωνητικού ελέγχου στο αυτοκίνητό σας. Μπορείτε να κατεβάσετε (download) τα αρχεία εσείς οι ίδιοι για να ενημερώσετε το σύστημα φωνητικού χειρισμού του αυτοκινήτου σας. Η ενημέρωση πραγματοποιείται σε δύο στάδια χρησιμοποιώντας ένα άδειο USB memory stick.

Προκαταρκτικά

Μπορείτε να κατεβάσετε (download) τα αρχεία με τις νέες φωνητικές εντολές σε ένα άδειο USB memory stick χωρητικότητας τουλάχιστον 8 GB. Το memory stick πρέπει να έχει ένα από τα παρακάτω συστήματα αρχείων: FAT32, NTFS ή exFAT.

Λήψη (download)

Μπορείτε να βρείτε τις τρέχουσες ενημερώσεις στην καρτέλα για τη λήψη του λογισμικού στην ιστοσελίδα υποστήριξης. Μπορείτε να αποκτήσετε πρόσβαση στις πληροφορίες για το αντίστοιχο αυτοκίνητο, επιλέγοντας το αυτοκίνητό σας και το έτος μοντέλου. Κάντε κλικ στην ενημέρωση που θέλετε να εγκατασταθεί και στη συνέχεια ακολουθήστε τις οδηγίες παρακάτω. Οι λήψεις (download) των αρχείων με τις φωνητικές εντολές πραγματοποιούνται χρησιμοποιώντας ένα πρόγραμμα που είναι εγκατεστημένο στον υπολογιστή σας.

Οδηγίες

- 1 Ανάλογα ποιο σύστημα έχετε, επιλέξτε τον σύνδεσμο για τη λήψη (download) είτε για Windows είτε για Mac.
- 2 Επιλέξτε **Εκτέλεση**, για να εγκατασταθεί το πρόγραμμα λήψης (download).
- 3 Κάντε κλικ στη **Νέα λήψη**, για να κατεβάσετε (download) το αρχείο σε ένα USB memory stick.
- 4 Μπορείτε να βεβαιωθείτε ότι η λήψη/αντιγραφή στο USB memory stick πραγματοποιήθηκε σωστά πριν εγκαταστήσετε το αρχείο στο αυτοκίνητο, επαναλαμβάνοντας τα βήματα 1-2 και έπειτα πατώντας **Έλεγχος λήψης** στο πρόγραμμα λήψης.
- 5 Μεταφέρετε το USB memory stick με το αρχείο που έχετε κατεβάσει (download) στο αυτοκίνητό σας και θέστε σε λειτουργία το σύστημα Infotainment.
- 6 Εισαγάγετε το USB memory stick στη θύρα USB. Αν υπάρχουν δύο θύρες USB, η δεύτερη δεν πρέπει να χρησιμοποιείται ταυτόχρονα.
- 7 Το σύστημα ανιχνεύει αυτόματα ότι υπάρχει διαθέσιμη ενημέρωση και, στη διάρκεια της ενημέρωσης, στην οθόνη εμφανίζεται το ποσοστό της διαδικασίας που απομένει.
- 8 Όταν η εγκατάσταση ολοκληρωθεί, εμφανίζεται μια ειδοποίηση που σας ενημερώνει ότι το ενημερωμένο αρχείο θα είναι διαθέσιμο την επόμενη φορά που θα κάνετε επανεκκίνηση. Τώρα μπορείτε να αφαιρέσετε το USB memory stick.
Αν υπάρχουν προβλήματα με την ενημέρωση, απευθυνθείτε στην εξυπηρέτηση πελατών ή στον εξουσιοδοτημένο διανομέα Volvo της περιοχής σας.

Συμβουλές για την ενημέρωση

- Η ενημέρωση διαρκεί περίπου μισή ώρα και το σύστημα Infotainment πρέπει να βρίσκεται σε λειτουργία. Χρησιμοποιήστε φορτιστή μπαταρίας ή διατηρείτε τον κινητήρα του αυτοκινήτου σε λειτουργία όσο η ενημέρωση βρίσκεται σε εξέλιξη, για παράδειγμα στη διάρκεια ενός ταξιδιού.
- Νέα αρχεία φωνητικού χειρισμού για λήψη (download) διατίθενται δύο φορές τον χρόνο.

4.4.6. Συμβουλές για τη βελτίωση του φωνητικού χειρισμού

Εδώ παρατίθενται ορισμένες συμβουλές που μπορεί να σας φανούν χρήσιμες όταν χρησιμοποιείτε τον φωνητικό χειρισμό.

Αν το σύστημα φωνητικής αναγνώρισης δεν αποκρίνεται όπως περιμένετε, αυτό ενδέχεται να οφείλεται σε διάφορους παράγοντες. Για παράδειγμα:

- Βεβαιωθείτε ότι ομιλείτε στη γλώσσα που είναι επιλεγμένη ως γλώσσα του συστήματος και ότι η γλώσσα που έχετε επιλέξει υποστηρίζεται από τον φωνητικό χειρισμό.
- Δοκιμάστε να πείτε "Help". Τότε θα εμφανιστούν οδηγίες τι μπορείτε να πείτε. Υπάρχει περίπτωση η φράση που θεωρείτε ότι δεν είναι κατανοητή από το σύστημα να μην υποστηρίζεται από το σύστημα.
- Ομιλείτε με φυσιολογικό τέμπο, χρησιμοποιώντας κανονικό τόνο και εκφορά λόγου. Μην ομιλείτε πιο αργά διότι το σύστημα δεν σας καταλαβαίνει, κάτι τέτοιο εμποδίζει την αναγνώριση.
- Πρέπει να θυμάστε ότι, σε ορισμένες περιπτώσεις, το σύστημα πρέπει να πραγματοποιήσει αναζήτηση σε μια μεγάλη βάση δεδομένων για να δώσει τη σωστή απάντηση. Σε αυτές τις περιπτώσεις, είναι πιο δύσκολο να δώσει ακριβώς τη σωστή απάντηση. Τότε, στην οθόνη του αυτοκινήτου, εμφανίζεται μια λίστα με πιθανές απαντήσεις.
- Το σύστημα φωνητικού χειρισμού στο αυτοκίνητό σας εξελίσσεται διαρκώς. Δεν μπορείτε να κατεβάσετε (download) αρχεία ενημέρωσης εσείς οι ίδιοι.

4.4.7. Ρυθμίσεις για τη φωνητική αναγνώριση

Οι ρυθμίσεις για το σύστημα φωνητικού χειρισμού^[1] επιλέγονται εδώ.

Ρυθμίσεις → Σύστημα → Φωνητικές Εντολές

Μπορείτε να κάνετε ρυθμίσεις στα παρακάτω:

- Επανάληψη φωνητικής εντολής
- Φύλο
- Ταχύτητα ομιλίας

Ρυθμίσεις ήχου

Επιλέξτε τις ρυθμίσεις ήχου στις:

Ρυθμίσεις → Ήχος → Ένταση ήχου συστήματος → Φωνητικές εντολές

Ρυθμίσεις γλώσσας

Η φωνητική αναγνώριση δεν λειτουργεί με όλες τις γλώσσες. Οι γλώσσες με τις οποίες λειτουργεί η φωνητική αναγνώριση επισημαίνονται με ένα εικονίδιο στη λίστα γλωσσών - «».

Η αλλαγή της γλώσσας επηρεάζει επίσης τα κείμενα των μενού, των μηνυμάτων και της βοήθειας.

Ρυθμίσεις → Σύστημα → Γλώσσες και μονάδες μέτρησης συστήματος → Γλώσσα συστήματος

^[1] Ισχύει σε ορισμένες αγορές.

4.4.8. Λίστα εντολών για τον φωνητικό χειρισμό του συστήματος πλοήγησης*

Πολλές λειτουργίες του συστήματος πλοήγησης μπορούν να ενεργοποιηθούν με φωνητικές εντολές. Ακολουθεί μια λίστα εντολών παρακάτω.

Πατήστε «**Έ**» στα δεξιά χειριστήρια του τιμονιού και πείτε μια από τις παρακάτω εντολές:

- "Πλοήγηση" - αρχίζει έναν διάλογο πλοήγησης και εμφανίζει παραδείγματα εντολών.
- "Take me home" - παρέχεται καθοδήγηση προς τη θέση **Σπίτι**.
- "Go to [Πόλη]" - ορίζει μια πόλη ως προορισμό. Παράδειγμα "Οδήγηση μέχρι την Αθήνα".
- "Go to [Διεύθυνση]" - ορίζει μια διεύθυνση ως προορισμό. Η διεύθυνση πρέπει να περιέχει πόλη και οδό. Παράδειγμα "Οδήγηση μέχρι την Αθήνα, Πανεπιστημίου 5".
- "Add intersection" - αρχίζει έναν διάλογο όπου πρέπει να προσδιοριστούν δύο οδοί. Το σημείο διασταύρωσης των οδών που έχουν προσδιοριστεί ορίζεται τότε ως προορισμός.
- "Go to [Ταχυδρομικός κώδικας]" - ορίζει έναν ταχυδρομικό κώδικα ως προορισμό. Παράδειγμα "Οδήγηση μέχρι τον 1 2 3 4 5".
- "Go to [επαφή]" - ορίζει μια διεύθυνση από τον τηλεφωνικό κατάλογο ως προορισμό. Παράδειγμα "Οδήγηση μέχρι τον Robyn Smith"^[1].
- "Search [κατηγορία POI]" - Πραγματοποιεί αναζήτηση για παρακείμενα σημεία ενδιαφέροντος (POI) σε μια συγκεκριμένη κατηγορία (π.χ. εστιατόρια)^[2]. Για την ταξινόμηση της λίστας κατά τη διαδρομή - πείτε "**Κατά μήκος της διαδρομής**", όταν εμφανιστεί η λίστα αποτελεσμάτων.
- "Search [κατηγορία POI] σε [Πόλη]" - πραγματοποιεί αναζήτηση σημείων ενδιαφέροντος (POI) σε μια συγκεκριμένη κατηγορία και πόλη. Η λίστα αποτελεσμάτων ταξινομείται σύμφωνα με το κέντρο της πόλης. Παράδειγμα "Αναζήτηση εστιατορίου στην Αθήνα".
- "Search [Όνομα POI]". Παράδειγμα "Αναζήτηση Πλατείας Συντάγματος".
- "Change country/Change state"^{[3],[4]} - αλλάζει την περιοχή αναζήτησης για την πλοήγηση.
- "Show favourites" – εμφανίζει τις αποθηκευμένες θέσεις στην οθόνη του οδηγού.
- "Clear itinerary" - διαγράφει όλους τους αποθηκευμένους ενδιάμεσους προορισμούς και τον τελικό προορισμό σε ένα δρομολόγιο.
- "Repeat voice guidance" - επαναλαμβάνει την τελευταία καθοδήγηση που έχετε εκφωνήσει.
- "Turn off voice guidance" - απενεργοποιεί τη φωνητική καθοδήγηση.
- "Turn on voice guidance" - αρχίζει τη φωνητική καθοδήγηση που είχε απενεργοποιηθεί.

Γενικά, μπορείτε να χρησιμοποιείτε τις παρακάτω εντολές, ανεξαρτήτως συνθηκών:

- "Repeat" - επαναλαμβάνει την τελευταία φωνητική οδηγία στον τρέχοντα διάλογο.
- "Help" - αρχίζει έναν διάλογο βοήθειας. Το σύστημα απαντά με τις εντολές που είναι διαθέσιμες στην τρέχουσα κατάσταση, με μια προτροπή ή ένα παράδειγμα.
- Υπάρχει η δυνατότητα να διακόψετε τον φωνητικό χειρισμό τόσο όταν το σύστημα σιγεί όσο και όταν ομιλεί.
 - "Cancel" – σταματά τον διάλογο όταν το σύστημα δεν ομιλεί.
 - Πατήστε παρατεταμένα το «**Έ**» μέχρι να ακουστούν δύο μπιπ – ο διάλογος σταματά, ακόμη κι αν το σύστημα ομιλεί.

Διευθύνσεις
Το περιεχόμενο του παρόντος εγχειριδίου αντιπροσωπεύει την κατάσταση του εγχειριδίου χρήσης κατά τη στιγμή της εκτύπωσης και ενδέχεται να μην είναι απόλυτα έγκυρο σε μελλοντικές περιπτώσεις. Για περισσότερες πληροφορίες, ανατρέξτε στην πρώτη σελίδα για να δείτε ολόκληρη τη δήλωση αποποίησης ευθύνης.

Όταν καταχωρείτε μια διεύθυνση, η περιοχή αναζήτησης ορίζεται ως προεπιλεγμένη στο σύστημα πλοήγησης. Μπορείτε να επιλέξετε μια άλλη περιοχή αναζήτησης. Αν στη νέα περιοχή αναζήτησης χρησιμοποιείται γλώσσα διαφορετική από αυτή που έχει επιλεγεί ως γλώσσα του συστήματος, το σύστημα θα μεταβεί αυτόματα σε διαφορετική μηχανή αναγνώρισης. Για τον λόγο αυτό, καταχωρήστε τη διεύθυνση στη γλώσσα που ομιλείται στη νέα περιοχή αναζήτησης.

Σημείωση

Λάβετε υπόψη σας ότι η αναζήτηση διευθύνσεων είναι εφικτή μόνο στη χώρα ή την πολιτεία για την οποία έχει ρυθμιστεί το σύστημα πλοήγησης εκ των προτέρων. Για να αναζητήσετε διευθύνσεις σε άλλη χώρα ή πολιτεία, πρέπει πρώτα να αλλάξετε την περιοχή αναζήτησης.

Σημείωση

Η φωνητική αναγνώριση δεν υποστηρίζεται σε όλες τις γλώσσες του συστήματος. Οι γλώσσες στις οποίες υποστηρίζεται επισημαίνονται με το σύμβολο  στη λίστα των διαθέσιμων γλωσσών συστήματος. Διαβάστε πού μπορείτε να βρείτε πληροφορίες στην ενότητα για τις ρυθμίσεις φωνητικής αναγνώρισης.

* Προαιρετικός εξοπλισμός/αξεσουάρ.

^[1] Για να βρείτε διευθύνσεις στη βάση δεδομένων χάρτη, πρέπει να έχουν καταχωρηθεί σωστά στον τηλεφωνικό κατάλογο, π.χ. χωρίς ορθογραφικά λάθη ή συντμήσεις. Επισκεφθείτε τη διεύθυνση wego.here.com [<https://wego.here.com>] για τον ορθογραφικό έλεγχο.

^[2] Ο χρήστης έχει την επιλογή να μαρκάρει ένα σημείο POI ή να το ορίσει ως προορισμό.

^[3] Στις ευρωπαϊκές χώρες, αντί για την “Πολιτεία” χρησιμοποιείται η επιλογή “Χώρα”.

^[4] Για τη Βραζιλία και την Ινδία, η περιοχή αναζήτησης αλλάζει μέσω της κεντρικής οθόνης.

4.4.9. Χειρισμός τηλεφώνου με φωνητική αναγνώριση

Καλέστε μια επαφή, ακούστε μηνύματα μέσω εκφώνησης από το σύστημα ή υπαγορεύστε σύντομα μηνύματα με φωνητικές εντολές σε τηλέφωνο συνδεδεμένο μέσω Bluetooth. ^[1]

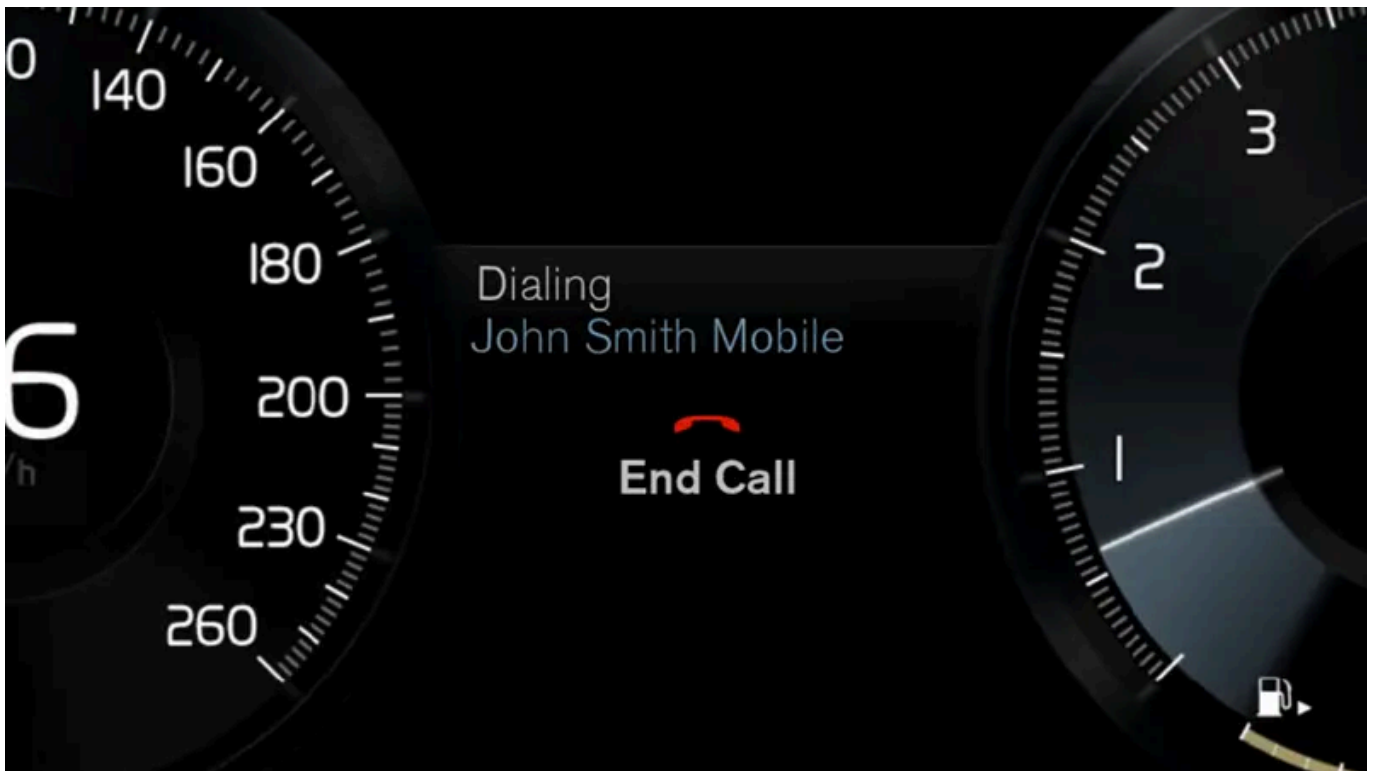

Για να ορίσετε μια επαφή στον τηλεφωνικό κατάλογο, η εντολή φωνητικής αναγνώρισης πρέπει να περιλαμβάνει τις πληροφορίες της επαφής που έχουν καταχωρηθεί στον τηλεφωνικό κατάλογο. Αν μια επαφή, π.χ. **Robyn Smith**, διαθέτει αρκετούς αριθμούς τηλεφώνου, τότε μπορείτε να αναφέρετε και την κατηγορία του αριθμού, π.χ. **Home** ή **Mobile**: "Call Robin Smith Mobile".

Το περιεχόμενο του παρόντος εγχειριδίου αντιπροσωπεύει την κατάσταση του εγχειριδίου χρήσης κατά τη στιγμή της εκτύπωσης και ενδέχεται να μην είναι απόλυτα έγκυρο σε μελλοντικές περιπτώσεις. Για περισσότερες πληροφορίες, ανατρέξτε στην πρώτη σελίδα για να δείτε ολόκληρη τη δήλωση αποποίησης ευθύνης.

Πατήστε «**☰**» και πείτε μία από τις παρακάτω εντολές:

- "Call [επαφή]" - καλεί την επιλεγμένη επαφή από τον τηλεφωνικό κατάλογο.
- "Call [αριθμός τηλεφώνου]" - καλεί τον αριθμό τηλεφώνου.
- "Recent calls" - εμφανίζει τη λίστα κλήσεων.
- "Read message" - ανάγνωση μηνύματος. Αν υπάρχουν διάφορα μηνύματα - επιλέξτε ποιο μήνυμα θέλετε να εκφωνηθεί.
- "Message to [επαφή]" - θα ζητηθεί από τον χρήστη να εκφωνήσει ένα μικρό μήνυμα. Το σύστημα τότε επαναλαμβάνει το μήνυμα δυνατά και ο χρήστης μπορεί να επιλέξει να στείλει ^[2] ή να αναδιατυπώσει το μήνυμα. Για να λειτουργήσει αυτή η λειτουργία, το αυτοκίνητο πρέπει να είναι συνδεδεμένο στο διαδίκτυο.

Σημείωση

Η φωνητική αναγνώριση δεν υποστηρίζεται σε όλες τις γλώσσες του συστήματος. Οι γλώσσες στις οποίες υποστηρίζεται επισημαίνονται με το σύμβολο «**☰**» στη λίστα των διαθέσιμων γλωσσών συστήματος. Διαβάστε πού μπορείτε να βρείτε πληροφορίες στην ενότητα για τις ρυθμίσεις φωνητικής αναγνώρισης.

^[1] Ισχύει σε ορισμένες αγορές.

^[2] Μόνο συγκεκριμένα τηλέφωνα μπορούν να στείλουν μηνύματα μέσω του αυτοκινήτου.

4.4.10. Φωνητικό μήνυμα κειμένου

Η φωνητική αναγνώριση σας επιτρέπει να χειρίζεστε λειτουργίες στο αυτοκίνητο, π.χ. εκφώνηση μηνυμάτων κειμένου από συνδεδεμένο κινητό τηλέφωνο.

Εκφώνηση μηνυμάτων κειμένου



Οι ρυθμίσεις και τα μενού στην κεντρική οθόνη διαφέρουν ανάλογα με την έκδοση λογισμικού.

Πρέπει να έχετε συνδέσει ένα κινητό τηλέφωνο στο αυτοκίνητο, για να μπορέσετε να χρησιμοποιήσετε τις φωνητικές εντολές για τις λειτουργίες του κινητού τηλεφώνου (μήνυμα κειμένου, τηλεφωνικές κλήσεις και media player).

Για την εκφώνηση ενός μηνύματος κειμένου, πατήστε το κουμπί φωνητικής αναγνώρισης στη δεξιά πλευρά του τιμονιού και πείτε "Read message".

Εκφώνηση μηνυμάτων κειμένου από iPhone

Για την εκφώνηση μηνυμάτων κειμένου από iPhone, πρέπει να αλλάξετε μια ρύθμιση στο τηλέφωνό σας έτσι, ώστε τα μηνύματα να μπορούν να αποσταλούν από το τηλέφωνο στο αυτοκίνητο.

- 1 Μεταβείτε στο μενού **Settings**.
- 2 Επιλέξτε **Bluetooth**.
- 3 Κάντε κλικ στο πληροφοριακό σύμβολο (i) για τη σύνδεση στο αυτοκίνητό σας.
- 4 Ενεργοποιήστε την **Εμφάνιση ειδοποιήσεων**.

Σημείωση

Η φωνητική αναγνώριση δεν υποστηρίζεται σε όλες τις γλώσσες του συστήματος. Οι γλώσσες στις οποίες υποστηρίζεται επισημαίνονται με το σύμβολο  στη λίστα των διαθέσιμων γλωσσών συστήματος. Διαβάστε πού μπορείτε να βρείτε πληροφορίες στην ενότητα για τις ρυθμίσεις φωνητικής αναγνώρισης.

Το περιεχόμενο του παρόντος εγχειριδίου αντιπροσωπεύει την κατάσταση του εγχειριδίου χρήσης κατά τη στιγμή της εκτύπωσης και ενδέχεται να μην είναι απόλυτα έγκυρο σε μελλοντικές περιπτώσεις. Για περισσότερες πληροφορίες, ανατρέξτε στην πρώτη σελίδα για να δείτε ολόκληρη τη δήλωση αποποίησης ευθύνης.

4.4.11. Φωνητικός χειρισμός του συστήματος πλοήγησης*

Αν το αυτοκίνητό σας διαθέτει Sensus Navigation, μπορείτε να χρησιμοποιήσετε τον φωνητικό χειρισμό για να δώσετε φωνητικές εντολές, ώστε να χειρίζεστε λειτουργίες του συστήματος πλοήγησης.

Έναρξη πλοήγησης

Εδώ μπορείτε να βρείτε μια εισαγωγή πώς μπορείτε να αρχίσετε να χρησιμοποιείτε τον φωνητικό χειρισμό, για να χειρίζεστε το σύστημα πλοήγησης στο αυτοκίνητο.



Για να ενεργοποιήσετε μια εντολή πλοήγησης

- 1 Πατήστε το κουμπί φωνητικής αναγνώρισης «» στο τιμόνι.
- Μπορείτε να χρησιμοποιήσετε εντολές, π.χ. "Πλοήγηση", που αρχίζουν έναν διάλογο πλοήγησης και εμφανίζονται παραδείγματα εντολών.

Σημείωση

Η φωνητική αναγνώριση δεν υποστηρίζεται σε όλες τις γλώσσες του συστήματος. Οι γλώσσες στις οποίες υποστηρίζεται επισημαίνονται με το σύμβολο «» στη λίστα των διαθέσιμων γλωσσών συστήματος. Διαβάστε πού μπορείτε να βρείτε πληροφορίες στην ενότητα για τις ρυθμίσεις φωνητικής αναγνώρισης.

Χρήση του φωνητικού χειρισμού για λήψη οδηγιών προς μια διεύθυνση

Για να λάβετε οδηγίες προς μια συγκεκριμένη διεύθυνση, χρησιμοποιήστε τη φωνητική εντολή **Go to** και έπειτα πείτε τη διεύθυνση. Η σειρά με την οποία εκφωνείτε τη διεύθυνση είναι σημαντική. Για να λάβετε οδηγίες προς μια διεύθυνση μέσω φωνητικού χειρισμού, πρέπει να πείτε τη διεύθυνση με την εξής σειρά: (1) οδός, (2) αριθμός, (3) πόλη, όπως στο παρακάτω παράδειγμα:

- 1 Πείτε την εντολή **Go to**.
 - Τώρα, μπορείτε να πείτε τη διεύθυνση προς την οποία θέλετε να σας καθοδηγήσει το σύστημα.
- 2 Πείτε την οδό, π.χ. "Οδός Πανεπιστημίου"
- 3 Πείτε τον αριθμό, π.χ. "Πέντε"
- 4 Πείτε την πόλη, π.χ. "Αθήνα"
 - Σε αυτή την περίπτωση, ολόκληρη η εντολή θα είναι: "**Go to** Πανεπιστημίου πέντε, Αθήνα". Αν η διεύθυνση υπάρχει στο σύστημα, θα λάβετε οδηγίες προς τη διεύθυνση μέσω του συστήματος πλοήγησής σας.

Χρήση του φωνητικού χειρισμού για λήψη οδηγιών προς μια διεύθυνση σε άλλη χώρα

Το σύστημα πλοήγησής σας εγκαθιστά σύνολα χαρτών για τη χώρα στην οποία αναγνωρίζεται η θέση του αυτοκινήτου. Αυτό σημαίνει ότι, για να λάβετε σωστές οδηγίες εκτός συνόρων μιας χώρας, πρέπει πρώτα να πείτε στο σύστημα τη χώρα στην οποία βρίσκεται η διεύθυνση προορισμού που θέλετε. Μπορείτε να κάνετε κάτι τέτοιο χρησιμοποιώντας την εντολή **Change country** ή **Change state**. (Η εντολή **Change state** χρησιμοποιείται κυρίως στις ΗΠΑ. Η εντολή **Change country** χρησιμοποιείται στο παρακάτω παράδειγμα.)

- 1 Πείτε την εντολή **Change country**.
 - Τώρα μπορείτε να πείτε τη χώρα στην οποία βρίσκεται η διεύθυνση προς την οποία θέλετε οδηγίες, π.χ. "Ελλάδα".
- 2 Τώρα, πείτε τη διεύθυνση προς την οποία θέλετε οδηγίες, ακολουθώντας την ίδια διαδικασία με τη "Χρήση του φωνητικού χειρισμού για λήψη οδηγιών προς μια διεύθυνση".
 - Σε αυτό το σενάριο, η συνδυαστική εντολή θα χωριστεί σε 2 επιμέρους εντολές:
 1. "**Change country**, Ελλάδα"
 2. "**Go to** Καλαβρύτων είκοσι δύο, Αθήνα"

Αν η διεύθυνση υπάρχει στο σύστημα, θα λάβετε οδηγίες προς τη διεύθυνση Καλαβρύτων 22, Αθήνα, Ελλάδα, μέσω του συστήματος πλοήγησής σας

Σημείωση

Όταν περάσετε σε άλλη χώρα, προσπαθήστε να προφέρετε τη διεύθυνση, για την οποία θέλετε οδηγίες, στη γλώσσα της χώρας προορισμού. Αυτό είναι απαραίτητο διότι η λειτουργία αναγνώρισης του συστήματος αλλάζει αυτόματα στη γλώσσα της επιλεγμένης χώρας.

Χρήση του φωνητικού χειρισμού για λήψη οδηγιών προς μια διεύθυνση που έχει δοθεί ως σημείο Σπίτι

Αν έχετε δώσει μια διεύθυνση στο σύστημα πλοήγησής σας ως σημείο **Σπίτι**, μπορείτε να χρησιμοποιήσετε μια φωνητική εντολή για να λάβετε οδηγίες προς αυτή τη θέση.

1 Πείτε την εντολή **Take me home**.

➤ Αν στο σύστημα πλοήγησης έχετε αποθηκεύσει μια τοποθεσία ως Οικία, θα λάβετε οδηγίες προς αυτό το σημείο.

Χρήση του φωνητικού χειρισμού για λήψη οδηγιών προς μια τοποθεσία, κατάσταση ή άλλη συγκεκριμένη επιχείρηση, χωρίς να δοθεί ακριβής διεύθυνση

Μπορείτε να χρησιμοποιήσετε το σύστημα πλοήγησης για να λάβετε οδηγίες προς συγκεκριμένα μέρη ή προς μια συγκεκριμένη επιχείρηση, τα επονομαζόμενα σημεία ενδιαφέροντος (POI^[1]). Παραδείγματα σημείων ενδιαφέροντος είναι εστιατόρια, ξενοδοχεία, πρατήρια βενζίνης, μουσεία ή αξιοθέατα και τοπογραφικά μνημεία.

Χρησιμοποιήστε την εντολή **Search**, για να γίνει αναζήτηση ενός σημείου ενδιαφέροντος. Μπορείτε να αναζητήσετε τόσο ένα συγκεκριμένο σημείο ενδιαφέροντος όσο και κατηγορίες σημείων ενδιαφέροντος.

Σημείωση

Είναι σημαντικό ποια εντολή θα επιλέξετε να χρησιμοποιήσετε για να λάβετε οδηγίες προς διαφορετικούς προορισμούς. Έχετε υπόψη σας ότι, όταν θέλετε να λάβετε οδηγίες πώς να φτάσετε σε ένα σημείο ενδιαφέροντος, πρέπει να χρησιμοποιείτε την εντολή **Search**. Αυτό διαφέρει όταν θέλετε οδηγίες πώς να φτάσετε σε συγκεκριμένες διευθύνσεις. Τότε πρέπει να χρησιμοποιείτε την εντολή **Go to**.

Αναζήτηση συγκεκριμένου μέρους ή επιχείρησης

Το [**Όνομα POI**] εδώ αναφέρεται σε ένα συγκεκριμένο μέρος ή επιχείρηση, το επονομαζόμενο σημείο ενδιαφέροντος, π.χ. ξενοδοχείο, εστιατόριο, δημοτικό πάρκο, κ.λπ.

1 Πείτε την εντολή **Search**.

➤ Τώρα μπορείτε να ορίσετε ένα συγκεκριμένο σημείο ενδιαφέροντος προς το οποίο θέλετε οδηγίες.

2 Πείτε [**Όνομα POI**], π.χ. "Άλσος Συγγρού"

➤ Σε αυτή την περίπτωση, ολόκληρη η εντολή θα είναι: "**Search** Άλσος Συγγρού". Αν η διεύθυνση υπάρχει στο σύστημα, θα λάβετε οδηγίες προς το μέρος αυτό μέσω του συστήματος πλοήγησής σας.

Αναζήτηση κατηγορίας σημείων ενδιαφέροντος π.χ. καταστήματα, ξενοδοχεία, εστιατόρια, μουσεία ή άλλα αξιοθέατα και τοπογραφικά μνημεία ή επιχειρήσεις

Το περιεχόμενο του παρόντος εγχειριδίου αντιπροσωπεύει την κατάσταση του εγχειριδίου χρήσης κατά τη στιγμή της εκτύπωσης και ενδέχεται να μην είναι απόλυτα έγκυρο σε μελλοντικές περιπτώσεις. Για περισσότερες πληροφορίες, ανατρέξτε στην πρώτη σελίδα για να δείτε ολόκληρη τη δήλωση αποποίησης ευθύνης.

Το [κατηγορία POI] εδώ αναφέρεται σε συγκεκριμένες κατηγορίες τοποθεσιών ή επιχειρήσεων, τα επονομαζόμενα σημεία ενδιαφέροντος, π.χ. ξενοδοχεία, εστιατόρια, μουσεία, κ.λπ.

1 Πείτε την εντολή **Search**.

➤ Τώρα μπορείτε να ορίσετε τον τύπο του σημείου ενδιαφέροντος προς το οποίο θέλετε οδηγίες.

2 Πείτε [κατηγορία POI], π.χ. "εστιατόριο"

➤ Σε αυτή την περίπτωση, ολόκληρη η εντολή θα είναι: "**Search** εστιατόριο". Το σύστημα πλοήγησης θα αναζητήσει εστιατόρια που βρίσκονται κοντά και στην περιοχή γύρω από το αυτοκίνητο και θα τα εμφανίσει με τη μορφή λίστας στην οθόνη του οδηγού. Η λίστα που εμφανίζεται περιλαμβάνει μέρη που σας προτείνει το σύστημα με βάση την εντολή σας. Οι κατηγορίες και τα αποτελέσματα που πληρούν περισσότερα τα κριτήρια αναζήτησης εμφανίζονται στην κορυφή της λίστας, ενώ όσο λιγότερο σχετικό θεωρείται ότι είναι ένα προτεινόμενο μέρος σε σχέση με την αναζήτηση, τόσο χαμηλότερα στη λίστα εμφανίζεται.

Μια και αυτό που αναζητείτε είναι "κατηγορία" σε αυτό το παράδειγμα, συνιστάται να επιλέξετε την κατηγορία που πληροί περισσότερο την αναζήτησή σας.

3 Επιλέξτε την κατηγορία που πληροί περισσότερο την αναζήτησή σας στη λίστα, Σε αυτή την περίπτωση "εστιατόριο(-α)", εκφωνώντας τον αριθμό της σειράς στην οποία εμφανίζεται η επιλογή στην οθόνη του οδηγού.

➤ Τώρα, μπορείτε να δείτε τα αποτελέσματα της αναζήτησής σας και να επιλέξετε το αποτέλεσμα που θέλετε.

Χρήση του φωνητικού χειρισμού για διακοπή των οδηγιών

Για διακοπή των οδηγιών και διαγραφή όλων των ενδιάμεσων προορισμών και του τελικού προορισμού, μπορείτε να χρησιμοποιήσετε φωνητική εντολή.

1 Πείτε την εντολή **Clear itinerary**.

➤ Το σύστημα πλοήγησης διακόπτει τις οδηγίες και διαγράφει όλους τους ενδιάμεσους προορισμούς και τον τελικό προορισμό κατά μήκος του δρομολογίου που θα ακολουθήσετε.

Πώς να καταχωρήσετε τον ταχυδρομικό κώδικα και τον αριθμό της οδού

Οι εντολές για τους αριθμούς εκφωνούνται διαφορετικά, ανάλογα με τη λειτουργία που θέλετε να χειριστείτε:

- Οι **ταχυδρομικοί κώδικες** πρέπει να εκφωνούνται ξεχωριστά, ένα ψηφίο κάθε φορά, π.χ. μηδέν τρία ένα δύο δύο τέσσερα τέσσερα τρία (03122443).
- Τους **αριθμούς κατοικίας** μπορείτε να τους εκφωνείτε με κάθε ψηφίο ξεχωριστά ή κανονικά, π.χ. δύο δύο ή είκοσι δύο (22). Σε ορισμένες γλώσσες, μπορείτε επίσης να τους εκφωνήσετε κανονικά ως ενιαίο αριθμό, π.χ. χίλια εννιακόσια είκοσι δύο (1922). Στα Αγγλικά και τα Ολλανδικά, μπορείτε να πείτε αρκετούς αριθμούς μαζί στη σειρά, π.χ. είκοσι δύο είκοσι δύο (22 22). Στα Αγγλικά, μπορείτε επίσης να πείτε μαζί ζεύγη ή τριπλούς αριθμούς, π.χ. δύο μηδενικά (00). Οι αριθμοί πρέπει να εμπίπτουν στο εύρος 0-2300.

Ορισμός προορισμού χρησιμοποιώντας τη λίστα επαφών του καταλόγου του τηλεφώνου

Αν θέλετε να ορίσετε ως προορισμό τη διεύθυνση μιας επαφής στον κατάλογο του τηλεφώνου, μπορείτε να το κάνετε με την εντολή "Go to [επαφή]". Ωστόσο, για να βρεθεί η διεύθυνση στη βάση δεδομένων, πρέπει να έχει καταχωρηθεί χωρίς λάθη και χωρίς συντμήσεις.

Για ορθογραφικό έλεγχο των διευθύνσεων στη βάση δεδομένων του HERE, επισκεφθείτε τη διεύθυνση wego.here.com [<https://wego.here.com>]

* Προαιρετικός εξοπλισμός/αξεσουάρ.

[1] Point Of Interest

4.5. Οθόνες και χειριστήρια για τον οδηγό σε αριστεροτίμονο αυτοκίνητο

Στις επισκοπήσεις μπορείτε να δείτε πού βρίσκονται οι οθόνες και τα χειριστήρια κοντά στον οδηγό.

Τιμόνι και πίνακας οργάνων

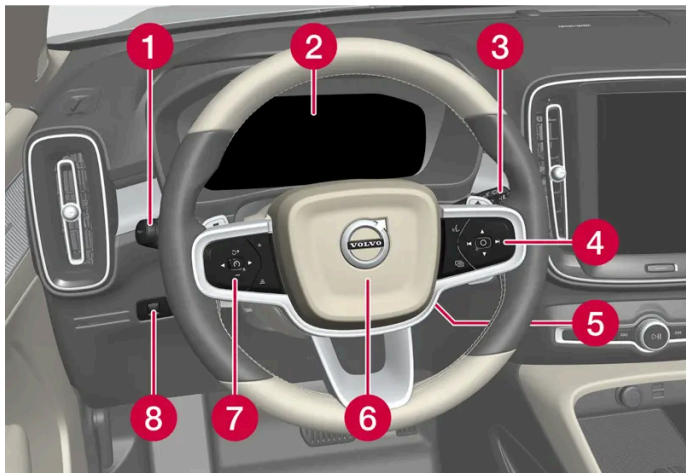

- 1 Φώτα θέσης, φώτα πορείας ημέρας, μεσαία σκάλα, μεγάλη σκάλα, φλας, μπροστινά φώτα ομίχλης/φώτα στροφής*, πίσω φώτα ομίχλης, μηδενισμός του χιλιομετρητή
- 2 Οθόνη οδηγού
- 3 Υαλοκαθαριστήρες και σύστημα πλύσης, αισθητήρας βροχής*
- 4 Δεξιά χειριστήρια στο τιμόνι
- 5 Ρύθμιση τιμονιού
- 6 Κόρνα
- 7 Αριστερά χειριστήρια στο τιμόνι
- 8 Φωτισμός οθόνης, ξεκλείδωμα/άνοιγμα*/κλείσιμο* της πόρτας χώρου αποσκευών

Το περιεχόμενο του παρόντος εγχειριδίου αντιπροσωπεύει την κατάσταση του εγχειριδίου χρήσης κατά τη στιγμή της εκτύπωσης και ενδέχεται να μην είναι απόλυτα έγκυρο σε μελλοντικές περιπτώσεις. Για περισσότερες πληροφορίες, ανατρέξτε στην πρώτη σελίδα για να δείτε ολόκληρη τη δήλωση αποποίησης ευθύνης.

Κονσόλα οροφής



- 1 Μπροστινά φώτα ανάγνωσης και εσωτερικός φωτισμός
- 2 Πανοραμική οροφή*
- 3 Ένδειξη στην κονσόλα οροφής, κουμπί ON CALL*
- 4 Χειροκίνητη λειτουργία αντιθαμβωτικής προστασίας του εσωτερικού καθρέπτη * [1]

Κεντρική και επιμήκης κονσόλα



- 1 Κεντρική οθόνη
- 2 Κουμπί Start
- 3 Αλάρμ, ξεπάγωμα, (πολυ)μέσα, κουμπί προγραμμάτων οδήγησης*
- 4 Ρευματοδότης, θύρα USB, ασύρματος φορτιστής τηλεφώνου*
- 5 Επιλογέας ταχυτήτων
- 6 Χειρόφρενο
- 7 Αυτόματη πέδηση σε στάση

Πόρτα του οδηγού

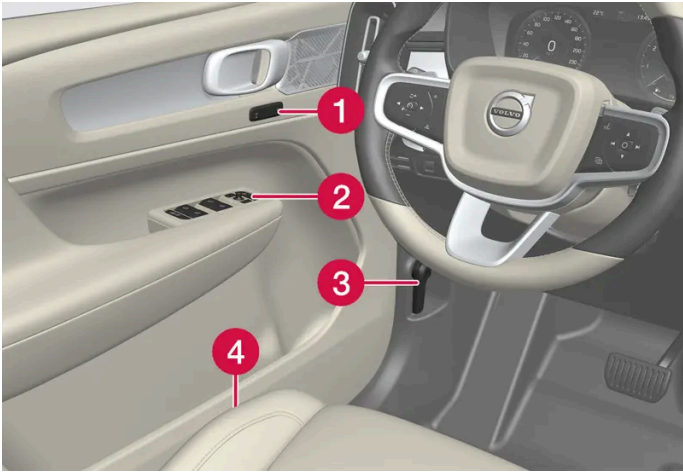

- 1 Ρυθμίσεις μνήμης για το ηλεκτρικό μπροστινό κάθισμα*, εξωτερικοί καθρέπτες
- 2 Κεντρικό κλειδωμα, ηλεκτρικά παράθυρα, εξωτερικοί καθρέπτες και κλειδαριές ασφαλείας παιδιών*
- 3 Άνοιγμα του καπό κινητήρα
- 4 Ρύθμιση μπροστινού καθίσματος

* Προαιρετικός εξοπλισμός/αξεσουάρ.

[1] Δεν υπάρχουν κουμπιά για τη χειροκίνητη λειτουργία αντιθαμβωτικής προστασίας στα αυτοκίνητα με αυτόματη λειτουργία αντιθαμβωτικής προστασίας.

4.6. Οθόνες και χειριστήρια για τον οδηγό σε δεξιότιμο αυτοκίνητο

Στις επισκοπήσεις μπορείτε να δείτε πού βρίσκονται οι οθόνες και τα χειριστήρια κοντά στον οδηγό.

Τιμόνι και πίνακας οργάνων

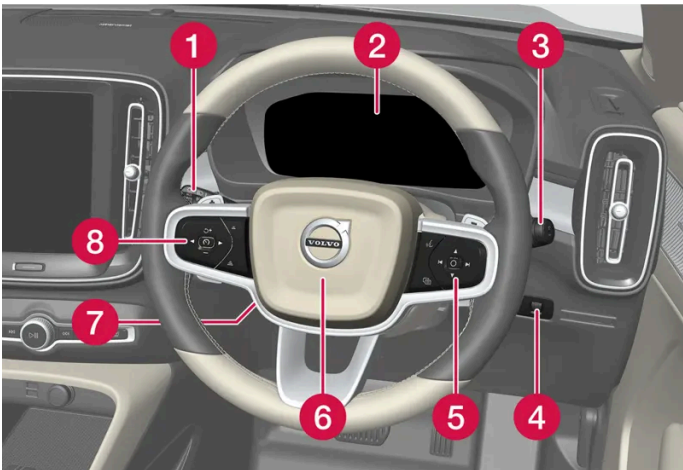

Το περιεχόμενο του παρόντος εγχειριδίου αντιπροσωπεύει την κατάσταση του εγχειριδίου χρήσης κατά τη στιγμή της εκτύπωσης και ενδέχεται να μην είναι απόλυτα έγκυρο σε μελλοντικές περιπτώσεις. Για περισσότερες πληροφορίες, ανατρέξτε στην πρώτη σελίδα για να δείτε ολόκληρη τη δήλωση αποποίησης ευθύνης.

- 1 Φώτα θέσης, φώτα πορείας ημέρας, μεσαία σκάλα, μεγάλη σκάλα, φλας, μπροστινά φώτα ομίχλης/φώτα στροφής*, πίσω φώτα ομίχλης, μηδενισμός του χιλιομετρητή
- 2 Οθόνη οδηγού
- 3 Υαλοκαθαριστήρες και σύστημα πλύσης, αισθητήρας βροχής*
- 4 Φωτισμός οθόνης, ξεκλείδωμα/άνοιγμα*/κλείσιμο* της πόρτας χώρου αποσκευών
- 5 Δεξιά χειριστήρια στο τιμόνι
- 6 Κόρνα
- 7 Ρύθμιση τιμονιού
- 8 Αριστερά χειριστήρια στο τιμόνι

Κονσόλα οροφής



- 1 Μπροστινά φώτα ανάγνωσης και εσωτερικός φωτισμός
- 2 Πανοραμική οροφή*
- 3 Ένδειξη στην κονσόλα οροφής, κουμπί ON CALL*
- 4 Χειροκίνητη λειτουργία αντιθαμβωτικής προστασίας του εσωτερικού καθρέπτη

Κεντρική και επιμήκης κονσόλα



- 1 Κεντρική οθόνη
- 2 Κουμπί Start

Το περιεχόμενο του παρόντος εγχειριδίου αντιπροσωπεύει την κατάσταση του εγχειριδίου χρήσης κατά τη στιγμή της εκτύπωσης και ενδέχεται να μην είναι απόλυτα έγκυρο σε μελλοντικές περιπτώσεις. Για περισσότερες πληροφορίες, ανατρέξτε στην πρώτη σελίδα για να δείτε ολόκληρη τη δήλωση αποποίησης ευθύνης.

- 3 Αλάρμ, ξεπάγωμα, (πολυ)μέσα, κουμπί προγραμμάτων οδήγησης*
- 4 Ρευματοδότης, θύρα USB, ασύρματος φορτιστής τηλεφώνου*
- 5 Επιλογέας ταχυτήτων
- 6 Χειρόφρενο
- 7 Αυτόματη πέδηση σε στάση

Πόρτα του οδηγού

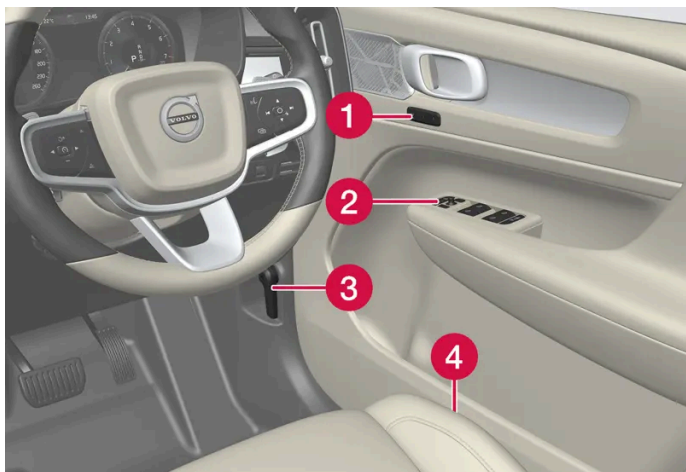

- 1 Ρυθμίσεις μνήμης για το ηλεκτρικό μπροστινό κάθισμα*, εξωτερικοί καθρέπτες
- 2 Κεντρικό κλειδωμα, ηλεκτρικά παράθυρα, εξωτερικοί καθρέπτες, ηλεκτρική κλειδαριά ασφαλείας παιδιών*
- 3 Άνοιγμα του καπό κινητήρα
- 4 Ρύθμιση μπροστινού καθίσματος

* Προαιρετικός εξοπλισμός/αξεσουάρ.

5. Φωτισμός

5.1. Εξωτερικός φωτισμός

5.1.1. Ενεργή μεγάλη σκάλα



Η Ενεργή μεγάλη σκάλα είναι μια λειτουργία που χρησιμοποιεί έναν αισθητήρα κάμερας στο πάνω άκρο του μπροστινού παρμπρίζ για να ανιχνεύει τη δέσμη των προβολέων των επερχόμενων οχημάτων ή τα πίσω φώτα των προπορευόμενων οχημάτων, και στη συνέχεια μεταβαίνει από τη μεγάλη στη μεσαία σκάλα.



Το σύμβολο  αντιστοιχεί στην ενεργή μεγάλη σκάλα.

Η λειτουργία μπορεί να ενεργοποιηθεί ενώ οδηγείτε σε σκοτάδι με ταχύτητα περίπου 20 km/h (12 mph) ή μεγαλύτερη. Η λειτουργία μπορεί επίσης να συνηπολογίσει τα φώτα του δρόμου. Όταν ο αισθητήρας της κάμερας δεν ανιχνεύει πλέον κάποιο επερχόμενο ή προπορευόμενο αυτοκίνητο, η μεγάλη σκάλα ανάβει ξανά μετά από ένα δευτερόλεπτο περίπου.

Ενεργοποίηση της ενεργής μεγάλης σκάλας

Η Ενεργή μεγάλη σκάλα ενεργοποιείται και απενεργοποιείται, γυρίζοντας τον αριστερό μοχλοδιακόπτη στη θέση . Ο περιστρεφόμενος δακτύλιος στη συνέχεια επιστρέφει στη θέση **AUTO**. Όταν η ενεργή μεγάλη σκάλα είναι ενεργοποιημένη, η λυχνία  ανάβει με λευκό χρώμα στην οθόνη του οδηγού. Όταν η μεγάλη σκάλα είναι αναμμένη, η λυχνία ανάβει με μπλε χρώμα.

Αν απενεργοποιήσετε την Ενεργή μεγάλη σκάλα ενώ οι προβολείς είναι αναμμένοι στη μεγάλη σκάλα, το σύστημα φώτων μεταβαίνει αμέσως στη μεσαία σκάλα.

Δεν χρειάζεται να επανενεργοποιείτε την ενεργή μεγάλη σκάλα σε κάθε εκκίνηση του αυτοκινήτου.

Περιορισμοί για την Ενεργή μεγάλη σκάλα

Το περιεχόμενο του παρόντος εγχειριδίου αντιπροσωπεύει την κατάσταση του εγχειριδίου χρήσης κατά τη στιγμή της εκτύπωσης και ενδέχεται να μην είναι απόλυτα έγκυρο σε μελλοντικές περιπτώσεις. Για περισσότερες πληροφορίες, ανατρέξτε στην πρώτη σελίδα για να δείτε ολόκληρη τη δήλωση αποποίησης ευθύνης.

Ο αισθητήρας της κάμερας, στον οποίο βασίζεται η λειτουργία, έχει περιορισμούς.



Αν αυτή η λυχνία εμφανίζεται στην οθόνη του οδηγού, σε συνδυασμό με το μήνυμα **Ενεργ. μεγάλη σκάλα Προσωρινά μη διαθέσιμο**, τότε η εναλλαγή ανάμεσα στη μεγάλη και τη μεσαία σκάλα πρέπει να γίνει χειροκίνητα.



Το ίδιο ισχύει αν αυτή η λυχνία εμφανιστεί σε συνδυασμό με το μήνυμα **Αισθητήρ. παρμπρίζ Αισθητήρας καλυμμένος**, βλ. **Εγχειρίδιο κατόχου**.

Η ενεργή μεγάλη σκάλα μπορεί να είναι προσωρινά μη διαθέσιμη π.χ. σε πυκνή ομίχλη ή έντονη βροχόπτωση. Όταν η ενεργή μεγάλη σκάλα καταστεί ξανά διαθέσιμη ή όταν οι αισθητήρες του παρμπρίζ δεν φράσσονται πλέον, το μήνυμα σβήνει και η ενεργή μεγάλη σκάλα ενεργοποιείται ξανά.

Προειδοποίηση

Η Ενεργή μεγάλη σκάλα είναι επιβοηθητική λειτουργία χρήσης της βέλτιστης φωτεινής δέσμης όταν οι συνθήκες είναι ευνοϊκές.

Ο οδηγός είναι αυτός(-ή) που φέρει πάντοτε την ευθύνη για τη χειροκίνητη μετάβαση ανάμεσα στη μεγάλη και τη μεσαία σκάλα όταν απαιτείται από τις κυκλοφοριακές ή καιρικές συνθήκες.

5.1.2. Χρήση των φλας

Τα φλας του αυτοκινήτου ανάβουν και σβήνουν από τον αριστερό μοχλοδιακόπτη. Τα φλας αναβοσβήνουν τρεις φορές ή συνεχόμενα, ανάλογα πόσο θα μετακινήσετε τον μοχλοδιακόπτη προς τα πάνω ή κάτω.



Φλας.

Σύντομο αναβοσβήσιμο

- ➡ Μετακινήστε τον μοχλοδιακόπτη προς τα πάνω ή κάτω στην πρώτη θέση και αφήστε τον. Τα φλας αναβοσβήνουν τρεις φορές. Αν η λειτουργία απενεργοποιηθεί από την κεντρική οθόνη, οι λυχνίες αναβοσβήνουν μία φορά.

Το περιεχόμενο του παρόντος εγχειριδίου αντιπροσωπεύει την κατάσταση του εγχειριδίου χρήσης κατά τη στιγμή της εκτύπωσης και ενδέχεται να μην είναι απόλυτα έγκυρο σε μελλοντικές περιπτώσεις. Για περισσότερες πληροφορίες, ανατρέξτε στην πρώτη σελίδα για να δείτε ολόκληρη τη δήλωση αποποίησης ευθύνης.

Σημείωση

- Μπορείτε να σταματήσετε την αυτόματη διαδικασία αναβοσβήσιματος μετακινώντας αμέσως τον μοχλοδιακόπτη προς την αντίθετη κατεύθυνση.
- Αν το σύμβολο για τα φλας στην οθόνη του οδηγού αναβοσβήνει πιο γρήγορα απ' ό,τι συνήθως - βλ. μήνυμα στην οθόνη του οδηγού.

Συνεχές αναβοσβήσιμο

 Μετακινήστε τον μοχλοδιακόπτη προς τα πάνω ή κάτω στην τερματική του θέση.

Ο μοχλοδιακόπτης παραμένει σε αυτή τη θέση και επανέρχεται στην αρχική του θέση χειροκίνητα, ή αυτόματα εάν στρίψετε το τιμόνι.

5.1.3. Φως φρένων

Τα φώτα φρένων ανάβουν αυτόματα όταν πατάτε το πεντάλ φρένου.

Το φως φρένων ανάβει όταν πατάτε το πεντάλ φρένων και όταν το αυτοκίνητο φρενάρει αυτόματα από ένα από τα συστήματα υποστήριξης του οδηγού.

5.1.4. Πίσω φώτα ομίχλης

Το πίσω φως ομίχλης είναι πολύ δυνατότερο από τα υπόλοιπα πίσω φώτα και πρέπει να χρησιμοποιείται μόνο όταν επικρατεί μειωμένη ορατότητα λόγω ομίχλης, χιονιού, καπνού ή σκόνης, ως έγκαιρη προειδοποίηση για τους υπόλοιπους χρήστες του δρόμου ότι υπάρχει προπορευόμενο όχημα.





Κουμπί πίσω φωτός ομίχλης.

Το πίσω φως ομίχλης βρίσκεται στο πίσω μέρος του αυτοκινήτου, στην πλευρά του οδηγού.

Το περιεχόμενο του παρόντος εγχειριδίου αντιπροσωπεύει την κατάσταση του εγχειριδίου χρήσης κατά τη στιγμή της εκτύπωσης και ενδέχεται να μην είναι απόλυτα έγκυρο σε μελλοντικές περιπτώσεις. Για περισσότερες πληροφορίες, ανατρέξτε στην πρώτη σελίδα για να δείτε ολόκληρη τη δήλωση αποποίησης ευθύνης.

Το πίσω φως ομίχλης μπορεί να ανάψει μόνο όταν ο διακόπτης ανάφλεξης βρίσκεται στη θέση II και ο περιστρεφόμενος δακτύλιος στον μοχλοδιακόπτη βρίσκεται στη θέση ΑΥΤΟ ή .

Πατήστε το κουμπί για να ανάψουν/σβήσουν τα φώτα. Όταν το πίσω φως ομίχλης είναι αναμμένο, στην οθόνη του οδηγού ανάβει η ενδεικτική λυχνία .

Το πίσω φως ομίχλης σβήνει αυτόματα, όταν το αυτοκίνητο τεθεί εκτός λειτουργίας ή όταν ο περιστρεφόμενος δακτύλιος στον μοχλοδιακόπτη γυρίσει στη θέση 0 ή .

Σημείωση

Οι κανονισμοί σχετικά με τη χρήση των πίσω φώτων ομίχλης διαφέρουν από χώρα σε χώρα.



5.1.5. Μπροστινά φώτα ομίχλης και φώτα στροφής*

Τα μπροστινά φώτα ομίχλης ενεργοποιούνται χειροκίνητα κατά την οδήγηση σε ομίχλη και αυτόματα κατά την οπισθοπορεία, για να συμπληρώνουν το φως της όπισθεν.

Αν το αυτοκίνητο διαθέτει φώτα στροφής*, τα μπροστινά φώτα ομίχλης ανάβουν αυτόματα σε μουντό φως ημέρας ή στο σκοτάδι, για να φωτίσουν διαγωνιώως την περιοχή μπροστά από το αυτοκίνητο.



Κουμπί μπροστινών φώτων ομίχλης.

Τα μπροστινά φώτα ομίχλης μπορούν να ανάψουν μόνο όταν το ηλεκτρικό σύστημα του αυτοκινήτου βρίσκεται στη θέση II του διακόπτη ανάφλεξης και ο περιστρεφόμενος δακτύλιος του μοχλοδιακόπτη βρίσκεται στη θέση ΑΥΤΟ,  ή .

Πατήστε το κουμπί για να ανάψουν και να σβήσουν. Όταν τα μπροστινά φώτα ομίχλης είναι αναμμένα, στην οθόνη του οδηγού ανάβει η λυχνία .

Τα μπροστινά φώτα ομίχλης σβήνουν αυτόματα όταν το αυτοκίνητο τίθεται εκτός λειτουργίας ή όταν ο περιστρεφόμενος δακτύλιος στον μοχλοδιακόπτη γυρίζει στη θέση 0.

Σημείωση

Οι κανονισμοί σχετικά με τη χρήση των πίσω φώτων ομίχλης διαφέρουν από χώρα σε χώρα.

Φώτα στροφής*

Τα μπροστινά φώτα ομίχλης μπορούν να περιλαμβάνουν φώτα στροφής, τα οποία φωτίζουν προσωρινά την περιοχή διαγωνίως μπροστά από το αυτοκίνητο προς την κατεύθυνση που στρίβει το τιμόνι σε μια απότομη στροφή ή προς την πλευρά που ανάβουν τα φλας.

Η λειτουργία ενεργοποιείται σε λιγοστό φως ημέρας ή σε σκοτάδι όταν ο περιστρεφόμενος δακτύλιος του μοχλοδιακόπτη βρίσκεται στη θέση ΑΥΤΟ ή  και η ταχύτητα του αυτοκινήτου είναι χαμηλότερη από 30 km/h (20 mph) περίπου.

Επιπλέον, ανάβουν και τα δύο φώτα στροφής λειτουργώντας επικουρικά στο φως όπισθεν κατά την όπισθεν.

Το αυτοκίνητο παραδίδεται με τη λειτουργία ενεργοποιημένη από το εργοστάσιο και μπορείτε να την ενεργοποιείτε και να την απενεργοποιείτε από την κεντρική οθόνη.

* Προαιρετικός εξοπλισμός/αξεσουάρ.

5.1.6. Μεσαία σκάλα

Όταν οδηγείτε με τον περιστρεφόμενο δακτύλιο του μοχλοδιακόπτη στη θέση ΑΥΤΟ, οι προβολείς ανάβουν αυτόματα στη μεσαία σκάλα σε λιγοστό φως ημέρας ή σε σκοτάδι ή όταν το ηλεκτρικό σύστημα του αυτοκινήτου βρίσκεται στη θέση II του διακόπτη ανάφλεξης.



Περιστρεφόμενος δακτύλιος του μοχλοδιακόπτη στη θέση ΑΥΤΟ.

Με τον περιστρεφόμενο δακτύλιο του μοχλοδιακόπτη στη θέση ΑΥΤΟ, η μεσαία σκάλα ανάβει επίσης αυτόματα αν ανάψει το πίσω φως ομίχλης.

Όταν ο περιστρεφόμενος δακτύλιος του μοχλοδιακόπτη βρίσκεται στη θέση , η μεσαία σκάλα είναι πάντοτε αναμμένη όταν το ηλεκτρικό σύστημα του αυτοκινήτου βρίσκεται στη θέση II του διακόπτη ανάφλεξης.

Ανίχνευση σήραγγας

Το αυτοκίνητο ανιχνεύει πότε πρόκειται να εισέλθει σε σήραγγα και μεταβαίνει από τα φώτα πορείας ημέρας στη μεσαία σκάλα.

Λάβετε υπόψη σας ότι ο περιστρεφόμενος δακτύλιος στον αριστερό μοχλοδιακόπτη πρέπει να βρίσκεται στη θέση ΑΥΤΟ για να λειτουργήσει η ανίχνευση σήραγγας.

Το περιεχόμενο του παρόντος εγχειριδίου αντιπροσωπεύει την κατάσταση του εγχειριδίου χρήσης κατά τη στιγμή της εκτύπωσης και ενδέχεται να μην είναι απόλυτα έγκυρο σε μελλοντικές περιπτώσεις. Για περισσότερες πληροφορίες, ανατρέξτε στην πρώτη σελίδα για να δείτε ολόκληρη τη δήλωση αποποίησης ευθύνης.

5.1.7. Χρήση της μεγάλης σκάλας

Μπορείτε να χειρίζεστε τη μεγάλη σκάλα από τον αριστερό μοχλοδιακόπτη. Η μεγάλη σκάλα είναι η πιο ισχυρή πηγή φωτισμού του αυτοκινήτου και πρέπει να τη χρησιμοποιείτε όταν οδηγείτε στο σκοτάδι για καλύτερη ορατότητα, αρκεί να μη θαμπώνετε τους υπόλοιπους χρήστες του δρόμου.

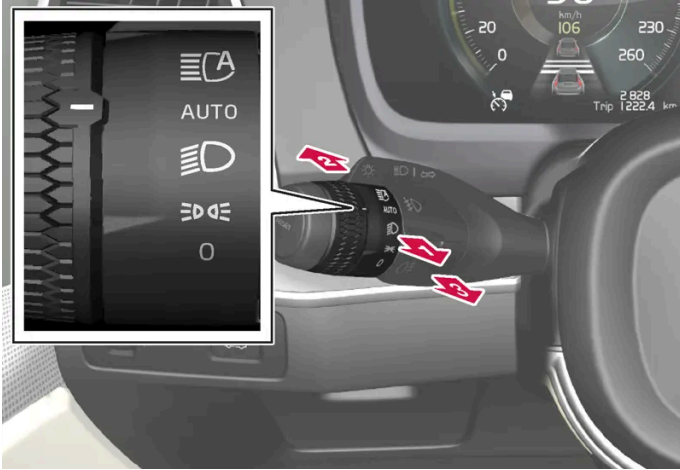

Μοχλοδιακόπτης τιμονιού με περιστρεφόμενο δακτύλιο.

Σινιάλο προβολών

- ➡ Μετακινήστε τον μοχλοδιακόπτη ελαφρά προς τα πίσω μέχρι τη θέση σινιάλου προβολών. Η μεγάλη σκάλα ανάβει και παραμένει αναμμένη μέχρι να αφήσετε το μοχλοδιακόπτη.

Μεγάλη σκάλα

- ➡ Μπορείτε να ανάψετε τη μεγάλη σκάλα όταν ο περιστρεφόμενος δακτύλιος στον μοχλοδιακόπτη του τιμονιού βρίσκεται στη θέση αυτο^[1] ή . Ενεργοποιήστε τη μεγάλη σκάλα μετακινώντας τον μοχλοδιακόπτη προς τα εμπρός.
- ➡ Για την απενεργοποίηση, μετακινήστε τον μοχλοδιακόπτη προς τα πίσω.

Σημείωση

Όταν είναι αναμμένη η μεγάλη σκάλα, μπορεί απενεργοποιηθεί μετακινώντας τον μοχλοδιακόπτη προς τα πίσω είτε στη θέση είτε στη θέση .

Όταν η μεγάλη σκάλα είναι αναμμένη, στην οθόνη του οδηγού εμφανίζεται η λυχνία .

^[1] Όταν είναι ενεργοποιημένη η μεσαία σκάλα.

5.1.8. Χρήση του φωτισμού απομάκρυνσης

Το περιεχόμενο του παρόντος εγχειριδίου αντιπροσωπεύει την κατάσταση του εγχειριδίου χρήσης κατά τη στιγμή της εκτύπωσης και ενδέχεται να μην είναι απόλυτα έγκυρο σε μελλοντικές περιπτώσεις. Για περισσότερες πληροφορίες, ανατρέξτε στην πρώτη σελίδα για να δείτε ολόκληρη τη δήλωση αποποίησης ευθύνης.

Ορισμένα από τα εξωτερικά φώτα μπορούν να παραμείνουν αναμμένα, ώστε να λειτουργήσουν ως φωτισμός απομάκρυνσης μετά το κλείδωμα του αυτοκινήτου.

Για να ενεργοποιήσετε τη λειτουργία:

- 1 Σβήστε τον κινητήρα.
- 2 Μετακινήστε τον αριστερό μοχλοδιακόπτη μπροστά προς το ταμπλό και αφήστε τον.
- 3 Βγείτε από το αυτοκίνητο και κλειδώστε την πόρτα.
 - Ένα σύμβολο στην οθόνη του οδηγού ανάβει ως ένδειξη ότι η λειτουργία είναι ενεργοποιημένη και ότι είναι αναμμένα τα εξωτερικά φώτα: φώτα θέσης, δέσμη των προβολέων, φωτισμός πινακίδας αριθμού κυκλοφορίας και φωτισμός στις εξωτερικές λαβές των θυρών*.

Μπορείτε να ρυθμίσετε το χρονικό διάστημα για το οποίο ο φωτισμός απομάκρυνσης παραμένει αναμμένος από την κεντρική οθόνη.

* Προαιρετικός εξοπλισμός/αξεσουάρ.

5.1.9. Ρύθμιση της δέσμης προβολέων από τους προβολείς

Η δέσμη των προβολέων στο αυτοκίνητο δεν χρειάζεται να επαναρυθμιστεί, όταν αλλάζετε τη ρύθμιση οδήγησης από δεξιά στα αριστερά, και αντίστροφα.

5.1.10. Φώτα απότομου φρεναρίσματος

Τα φώτα απότομου φρεναρίσματος ενεργοποιούνται για να ειδοποιήσουν τα οχήματα που ακολουθούν ότι το αυτοκίνητο φρενάρει απότομα.

Όταν αυτή η λειτουργία είναι ενεργή, το φως φρένων αναβοσβήνει αντί να παραμένει σταθερά αναμμένο - όπως συμβαίνει κατά το κανονικό φρενάρισμα.

Τα φώτα απότομου φρεναρίσματος ανάβουν σε περίπτωση δυνατού φρεναρίσματος ή αν το σύστημα ABS ενεργοποιηθεί σε υψηλές ταχύτητες.

Μόλις ο οδηγός φρενάρει για να επιβραδύνει και στη συνέχεια αφήσει το πεντάλ φρένων, το φως φρένων επιστρέφει στην κανονική λειτουργία του και σβήνει.

Ταυτόχρονα ανάβουν τα αλάρμ του αυτοκινήτου. Τα αλάρμ αναβοσβήνουν μέχρι ο/η οδηγός να αναπτύξει ξανά υψηλότερη ταχύτητα ή να σβήσει τα αλάρμ του αυτοκινήτου.

5.1.11. Φώτα θέσης

Μπορείτε να χρησιμοποιήσετε τα φώτα θέσης έτσι, ώστε οι υπόλοιποι χρήστες του δρόμου να μπορούν να δουν το αυτοκίνητο, αν είναι σταματημένο ή σταθμευμένο. Το φως θέσης ανάβει από τον περιστρεφόμενο δακτύλιο στον μοχλοδιακόπτη.



Περιστρεφόμενος δακτύλιος μοχλοδιακόπτη στη θέση για τα φώτα θέσης.

Γυρίστε τον περιστρεφόμενο δακτύλιο στη θέση **☰** - ανάβουν τα φώτα θέσης (ταυτόχρονα ανάβει ο φωτισμός πινακίδας αριθμού κυκλοφορίας).

Αν το ηλεκτρικό σύστημα του αυτοκινήτου βρίσκεται στη θέση II του διακόπτη ανάφλεξης, τότε ανάβουν τα φώτα πορείας ημέρας αντί για τα μπροστινά φώτα θέσης. Όταν ο περιστρεφόμενος δακτύλιος είναι σε αυτή τη θέση, τα πίσω φώτα θέσης ανάβουν ανεξάρτητα σε ποια θέση του διακόπτη ανάφλεξης βρίσκεται το ηλεκτρικό σύστημα του αυτοκινήτου.

Αν το αυτοκίνητο είναι σταματημένο αλλά ο κινητήρας λειτουργεί, μπορείτε να γυρίσετε τον περιστρεφόμενο δακτύλιο στη θέση **☰** των φώτων θέσης από μια άλλη θέση, ώστε να ανάψουν μόνο τα φώτα θέσης αντί για άλλα φώτα.

Όταν οδηγείτε περισσότερο από 30 δευτερόλεπτα με μέγ. ταχύτητα 10 km/h (περίπου 6 mph), ή αν η ταχύτητα υπερβεί τα 10 km/h (περίπου 6 mph), τα φώτα πορείας ημέρας ανάβουν. Ο οδηγός πρέπει να στρίψει αντίθετα από τη **☰**.

Αν η πόρτα του χώρου αποσκευών ανοίξει όταν έξω είναι σκοτάδι, ανάβουν τα πίσω φώτα θέσης (αν δεν έχουν ανάψει ήδη) για να προειδοποιήσουν τους χρήστες του δρόμου που πλησιάζουν από πίσω. Αυτό συμβαίνει ανεξάρτητα από τη θέση που βρίσκεται ο περιστρεφόμενος δακτύλιος ή σε ποια θέση του διακόπτη ανάφλεξης βρίσκεται το ηλεκτρικό σύστημα του αυτοκινήτου.

5.1.12. Διάρκεια φωτισμού προσέγγισης

Ο φωτισμός προσέγγισης ανάβει όταν ξεκλειδώνετε το αυτοκίνητο και χρησιμοποιείται για να ανάψουν τα φώτα του αυτοκινήτου ενώ πλησιάζετε προς το αυτοκίνητο από απόσταση.

Η λειτουργία ενεργοποιείται όταν το αυτοκίνητο ξεκλειδώνεται. Σε φως ημέρας, ανάβουν τα φώτα θέσης, οι πλαφονιέρες, ο φωτισμός δαπέδου και ο φωτισμός του χώρου αποσκευών. Σε λιγότερο φως ημέρας ή σε σκοτάδι, ανάβει επίσης ο φωτισμός της πινακίδας αριθμού κυκλοφορίας και ο φωτισμός στις εξωτερικές λαβές των θυρών* με τη φωτεινή δέσμη στραμμένη προς το έδαφος.

Το περιεχόμενο του παρόντος εγχειριδίου αντιπροσωπεύει την κατάσταση του εγχειριδίου χρήσης κατά τη στιγμή της εκτύπωσης και ενδέχεται να μην είναι απόλυτα έγκυρο σε μελλοντικές περιπτώσεις. Για περισσότερες πληροφορίες, ανατρέξτε στην πρώτη σελίδα για να δείτε ολόκληρη τη δήλωση αποποίησης ευθύνης.

Ο φωτισμός παραμένει αναμμένος επί 2 λεπτά περίπου, αν δεν ανοίξει κάποια πόρτα. Αν ανοίξει κάποια πόρτα εντός του χρόνου ενεργοποίησης, ο χρόνος που παραμένουν αναμμένες οι πλαφονιέρες και ο φωτισμός στις εξωτερικές λαβές* θα παραταθεί.

Μπορείτε να ενεργοποιείτε και να απενεργοποιείτε τη λειτουργία από την κεντρική οθόνη.

* Προαιρετικός εξοπλισμός/αξεσουάρ.

5.1.13. Αλάρμ

Τα αλάρμ προειδοποιούν τους υπόλοιπους χρήστες του δρόμου, αναβοσβήνοντας όλα τα φλας του αυτοκινήτου ταυτόχρονα. Η λειτουργία μπορεί να χρησιμοποιηθεί ως προειδοποίηση σε περίπτωση κυκλοφοριακών κινδύνων.



Κουμπί αλάρμ.

Πατήστε το κουμπί για να ανάψετε τα αλάρμ.

Τα αλάρμ ανάβουν αυτόματα όταν το αυτοκίνητο φρενάρει τόσο απότομα που ανάβουν τα φώτα απότομου φρεναρίσματος και η ταχύτητα είναι χαμηλή. Τα αλάρμ αρχίζουν να αναβοσβήνουν όταν τα φώτα απότομου φρεναρίσματος σταματήσουν να αναβοσβήνουν και στη συνέχεια σβήνουν αυτόματα όταν το αυτοκίνητο αρχίσει ξανά να κινείται ή αν πατηθεί το κουμπί.

Τα αλάρμ ενεργοποιούνται αυτόματα σε περίπτωση σύγκρουσης.

Σημείωση

Οι κανονισμοί για τη χρήση των αλάρμ μπορεί να διαφέρει μεταξύ των χωρών.

5.1.14. Φώτα πορείας ημέρας

Το περιεχόμενο του παρόντος εγχειριδίου αντιπροσωπεύει την κατάσταση του εγχειριδίου χρήσης κατά τη στιγμή της εκτύπωσης και ενδέχεται να μην είναι απόλυτα έγκυρο σε μελλοντικές περιπτώσεις. Για περισσότερες πληροφορίες, ανατρέξτε στην πρώτη σελίδα για να δείτε ολόκληρη τη δήλωση αποποίησης ευθύνης.

Το αυτοκίνητο διαθέτει αισθητήρες που ανιχνεύουν τις συνθήκες φωτισμού του περιβάλλοντος χώρου. Τα φώτα πορείας ημέρας ανάβουν, όταν ο περιστρεφόμενος δακτύλιος στον μοχλοδιακόπτη βρίσκεται στη θέση 0, DRL ή AUTO , καθώς και όταν το ηλεκτρικό σύστημα του αυτοκινήτου βρίσκεται στη θέση II του διακόπτη ανάφλεξης. Στη θέση AUTO , οι προβολείς μεταβαίνουν αυτόματα στη μεσαία σκάλα σε λιγιστό φως ημέρας ή σε σκοτάδι.



Περιστρεφόμενος δακτύλιος του μοχλοδιακόπτη στη θέση AUTO .

Αν ο περιστρεφόμενος δακτύλιος του μοχλοδιακόπτη βρίσκεται στη θέση AUTO , τα φώτα πορείας ημέρας (DRL^[1]) ανάβουν όταν το αυτοκίνητο οδηγείται σε φως ημέρας. Το αυτοκίνητο μεταβαίνει αυτόματα από τα φώτα πορείας ημέρας στη μεσαία σκάλα σε λιγιστό φως ημέρας ή σε σκοτάδι. Η μετάβαση στη μεσαία σκάλα πραγματοποιείται επίσης αν ανάψουν τα μπροστινά* ή/και τα πίσω φώτα ομίχλης.

Προειδοποίηση

Αυτό το σύστημα συμβάλλει στην εξοικονόμηση ενέργειας - δεν μπορεί να αξιολογήσει σε όλες τις περιπτώσεις εάν το φως ημέρας είναι πολύ ασθενές ή επαρκώς δυνατό, π.χ. στην ομίχλη και τη βροχή.

Ο οδηγός πρέπει πάντοτε να φροντίζει να οδηγεί το αυτοκίνητο με επιλεγμένη την κατάλληλη σκάλα προβολέων ανάλογα με την κατάσταση της κυκλοφορίας και σύμφωνα με τον ισχύοντα κώδικα οδικής κυκλοφορίας.

^[1] Daytime Running Lights

* Προαιρετικός εξοπλισμός/αξεσουάρ.

5.1.15. Θέσεις εξωτερικών φώτων

Ο εξωτερικός φωτισμός του αυτοκινήτου χρησιμοποιεί διάφορες λυχνίες. Οι λαμπτήρες τύπου LED^[1] πρέπει να αντικαθίστανται σε συνεργείο. Συνιστάται να απευθυνθείτε σε ένα εξουσιοδοτημένο συνεργείο της Volvo.

Φώτα, μπροστά

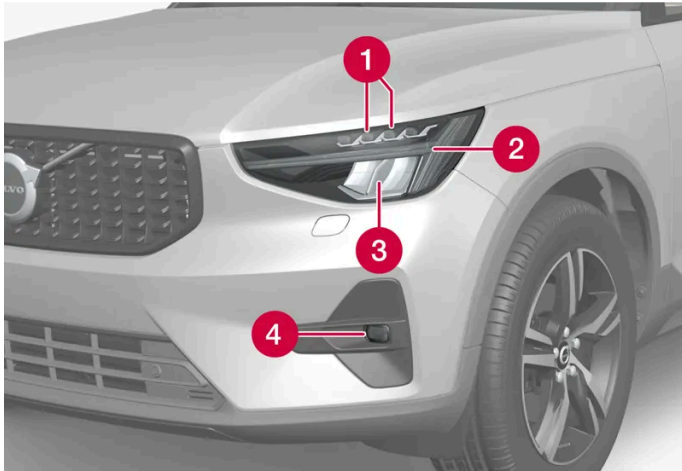

- 1 Μεγάλη σκάλα/μεσαία σκάλα (LED)
- 2 Φώτα πορείας ημέρας/φώτα θέσης/φλας (LED)
- 3 Κάτοπτρο για τη μεγάλη και τη μεσαία σκάλα (LED)
- 4 Μπροστινά φώτα ομίχλης (LED)

Φώτα, πίσω



- 1 Φως φρένων - τρίτο (LED)
- 2 Φως ομίχλης
- 3 Φώτα θέσης (LED)
- 4 Φλας
- 5 Φως φρένων
- 6 Φώτα όπισθεν (LED)

[1] LED (Light Emitting Diode)

5.1.16. Προδιαγραφές λαμπτήρων

Προδιαγραφές αντικαταστάσιμων λαμπτήρων.

Απευθυνθείτε σε ένα συνεργείο ^[1] σε περίπτωση βλάβης σε άλλα εξαρτήματα εκτός των λαμπτήρων. Αν σημειωθεί βλάβη στις λυχνίες LED ^[2], πρέπει να αντικατασταθεί ολόκληρη η μονάδα φώτων.

| Λειτουργία | W ^[3] | Τύπος |
|-------------------|------------------|---------|
| Πίσω φλας | 24 | PY24W |
| Φως φρένων | 21 | H21W LL |
| Πίσω φώτα ομίχλης | 21 | H21W LL |

^[1] Συνιστάται να απευθυνθείτε σε ένα εξουσιοδοτημένο συνεργείο της Volvo.

^[2] LED (Light Emitting Diode)

^[3] Watt

5.1.17. Έλεγχος των φώτων των τρέιλερ *

Κατά τη σύνδεση τρέιλερ – βεβαιωθείτε ότι τα φώτα του τρέιλερ λειτουργούν, πριν αρχίσετε να οδηγείτε.

Έλεγχος φώτων ρυμουλκούμενου *

Αυτόματος έλεγχος

Μόλις συνδεθεί ηλεκτρικά ένα τρέιλερ, μπορείτε να ελέγξετε αν τα φώτα του τρέιλερ λειτουργούν μέσω της αυτόματης ενεργοποίησης φώτων. Η λειτουργία βοηθά τον οδηγό να ελέγχει αν τα φώτα του ρυμουλκούμενου λειτουργούν, πριν ξεκινήσει.

Το αυτοκίνητο πρέπει να έχει τεθεί εκτός λειτουργίας για να εκτελεστεί ο έλεγχος.

- 1 Όταν υπάρχει συνδεδεμένο τρέιλερ στον κοτσαδόρο, στην οθόνη του οδηγού εμφανίζεται το μήνυμα **Αυτόματος έλεγχος φωτός τρέιλερ**.
- 2 Επιβεβαιώστε το μήνυμα πατώντας στο κουμπί **O** στα δεξιά χειριστήρια στο τιμόνι.
 - > Ο έλεγχος φώτων αρχίζει.
- 3 Βγείτε από το αυτοκίνητο για να ελέγξετε αν λειτουργούν τα φώτα.
 - > Όλα τα φώτα του τρέιλερ αρχίζουν να αναβοσβήνουν - τότε τα φώτα ανάβουν ένα κάθε φορά.
- 4 Βεβαιωθείτε οπτικά ότι όλα τα φώτα στο ρυμουλκούμενο λειτουργούν.
- 5 Μετά από ένα λεπτό, όλα τα φώτα στο ρυμουλκούμενο αναβοσβήνουν ξανά.
 - > Ο έλεγχος έχει ολοκληρωθεί.

Το περιεχόμενο του παρόντος εγχειριδίου αντιπροσωπεύει την κατάσταση του εγχειριδίου χρήσης κατά τη στιγμή της εκτύπωσης και ενδέχεται να μην είναι απόλυτα έγκυρο σε μελλοντικές περιπτώσεις. Για περισσότερες πληροφορίες, ανατρέξτε στην πρώτη σελίδα για να δείτε ολόκληρη τη δήλωση αποποίησης ευθύνης.

Απενεργοποίηση του αυτόματου ελέγχου

Μπορείτε να απενεργοποιήσετε τη λειτουργία αυτόματου ελέγχου στην κεντρική οθόνη.

- 1 Πατήστε **Ρυθμίσεις** στην πάνω προβολή.
- 2 Πατήστε **My Car** → **Φώτα και Φωτισμός**.
- 3 Αποεπιλέξτε το **Αυτόματος έλεγχος φωτός τρέιλερ**.

Χειροκίνητος έλεγχος

Αν ο αυτόματος έλεγχος είναι απενεργοποιημένος, τότε μπορείτε να αρχίσετε τον έλεγχο χειροκίνητα.

- 1 Πατήστε **Ρυθμίσεις** στην πάνω προβολή.
 - 2 Πατήστε **My Car** → **Φώτα και Φωτισμός**.
 - 3 Επιλέξτε **Χειροκίνητος έλεγχος φωτός τρέιλερ**.
- Ο έλεγχος φώτων αρχίζει. Βγείτε από το αυτοκίνητο για να ελέγξετε αν λειτουργούν τα φώτα.

Πίσω φως ομίχλης στο τρέιλερ

Όταν συνδέετε το τρέιλερ, το πίσω φως ομίχλης μπορεί να μην ανάψει στο αυτοκίνητο - σε αυτή την περίπτωση, η λειτουργία για το πίσω φως ομίχλης μεταβαίνει στο τρέιλερ. Όταν το πίσω φως ομίχλης ενεργοποιηθεί, βεβαιωθείτε ότι το τρέιλερ διαθέτει πίσω φως ομίχλης, για να ταξιδέψετε με ασφάλεια.

Ενδεικτικές λυχνίες και μηνύματα στην οθόνη του οδηγού

Αν έχει καεί ένα ή περισσότερα από τα φλας ή τα φώτα φρένων του τρέιλερ, στην οθόνη του οδηγού εμφανίζεται μια λυχνία και ένα μήνυμα. Τα υπόλοιπα φώτα πρέπει να ελέγχονται από τον οδηγό χειροκίνητα πριν αρχίσει να οδηγεί.

| Λυχνία | Μήνυμα |
|---|--|
|  | <ul style="list-style-type: none">• Φλας τρέιλερ Βλάβη δεξιού φλας• Φλας τρέιλερ Βλάβη αριστερού φλας |
|  | <ul style="list-style-type: none">• Φως φρέν. τρέιλερ Βλάβη |

Αν οποιοσδήποτε λαμπτήρας των φλας του ρυμουλκούμενου είναι καμμένος, η ένδειξη των φλας στην οθόνη του οδηγού θα αναβοσβήνει πιο γρήγορα από το κανονικό.

* Προαιρετικός εξοπλισμός/αξεσουάρ.

Το περιεχόμενο του παρόντος εγχειριδίου αντιπροσωπεύει την κατάσταση του εγχειριδίου χρήσης κατά τη στιγμή της εκτύπωσης και ενδέχεται να μην είναι απόλυτα έγκυρο σε μελλοντικές περιπτώσεις. Για περισσότερες πληροφορίες, ανατρέξτε στην πρώτη σελίδα για να δείτε ολόκληρη τη δήλωση αποποίησης ευθύνης.

5.2. Εσωτερικός φωτισμός

5.2.1. Εσωτερικός φωτισμός

Ο χώρος επιβατών διαθέτει διάφορους τύπους φωτισμού, π.χ. γενικός εσωτερικός φωτισμός, ρυθμιζόμενος διακοσμητικός φωτισμός και φωτισμός ανάγνωσης.

Μπορείτε να ανάψετε και να σβήσετε χειροκίνητα όλο τον φωτισμό στον χώρο επιβατών, αφού παρέλθουν τουλάχιστον 5 λεπτά από τη στιγμή που:

- θέσετε το αυτοκίνητο εκτός λειτουργίας και το ηλεκτρικό σύστημα του αυτοκινήτου βρίσκεται στη θέση 0 του διακόπτη ανάφλεξης
- έχει ξεκλειδωθεί το αυτοκίνητο αλλά δεν έχει τεθεί ακόμη σε λειτουργία.

Μπροστινή πλαφονιέρα

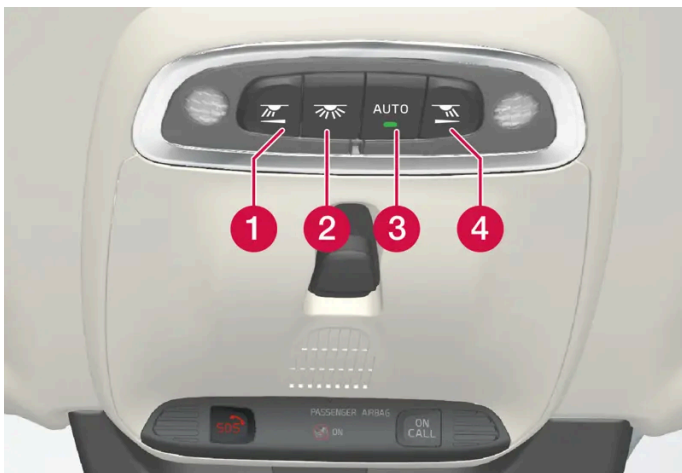

Διακόπτες στην κονσόλα οροφής για τα μπροστινά φώτα ανάγνωσης και το φωτισμό χώρου επιβατών.

- 1 Φως ανάγνωσης, αριστερή πλευρά
- 2 Εσωτερικός φωτισμός
- 3 Αυτόματη λειτουργία για το φωτισμό του χώρου επιβατών
- 4 Φως ανάγνωσης, δεξιά πλευρά

Φωτισμός ανάγνωσης

Μπορείτε να ανάψετε και να σβήσετε τα φώτα ανάγνωσης στη δεξιά και την αριστερή πλευρά πατώντας στιγμιαία τα κουμπιά στην κονσόλα οροφής. Η φωτεινότητα ρυθμίζεται κρατώντας το κουμπί πατημένο.

Εσωτερικός φωτισμός

Ο φωτισμός δαπέδου και η πλαφονιέρα ανάβουν ή σβήνουν με ένα στιγμιαίο πάτημα στο κουμπί στην κονσόλα οροφής.

Το περιεχόμενο του παρόντος εγχειριδίου αντιπροσωπεύει την κατάσταση του εγχειριδίου χρήσης κατά τη στιγμή της εκτύπωσης και ενδέχεται να μην είναι απόλυτα έγκυρο σε μελλοντικές περιπτώσεις. Για περισσότερες πληροφορίες, ανατρέξτε στην πρώτη σελίδα για να δείτε ολόκληρη τη δήλωση αποποίησης ευθύνης.

Αυτόματη λειτουργία για το φωτισμό του χώρου επιβατών

Η αυτόματη λειτουργία ενεργοποιείται με ένα στιγμιαίο πάτημα στο κουμπί AUTO στην κονσόλα οροφής. Με το αυτόματο σύστημα ενεργοποιημένο, η ενδεικτική λυχνία στο κουμπί ανάβει και ο φωτισμός χώρου επιβατών ανάβει και σβήνει σύμφωνα με τα παρακάτω.

Ο φωτισμός του χώρου επιβατών ανάβει όταν:

- ξεκλειδώνετε το αυτοκίνητο
- θέσετε το αυτοκίνητο εκτός λειτουργίας
- ανοίξει μια πλαϊνή πόρτα.

Ο φωτισμός του χώρου επιβατών ανάβει όταν:

- κλειδώνετε το αυτοκίνητο
- θέσετε το αυτοκίνητο σε λειτουργία
- Κλείσει μια πλαϊνή πόρτα
- κάποια πλαϊνή πόρτα έχει παραμείνει ανοικτή επί 2 λεπτά περίπου.

Πίσω πλαφονιέρα*

Στον πίσω χώρο του αυτοκινήτου υπάρχει φωτισμός ανάγνωσης, που χρησιμοποιείται επίσης ως φωτισμός χώρου επιβατών.



Φώτα ανάγνωσης πάνω από το πίσω κάθισμα.



Στα αυτοκίνητα με πανοραμική οροφή* υπάρχουν δύο φωτιστικά σώματα, ένα σε κάθε πλευρά της οροφής.

Τα φώτα ανάγνωσης ανάβουν και σβήνουν πατώντας στιγμιαία το κουμπί στο φως. Η φωτεινότητα ρυθμίζεται κρατώντας το κουμπί πατημένο.

Φως στο ντουλαπάκι του συνοδηγού

Ο φωτισμός στο ντουλαπάκι του συνοδηγού ανάβει και σβήνει αντίστοιχα όταν το ντουλαπάκι ανοίξει ή κλείσει.

Φωτισμός στο καθρεπτάκι του σκιαδίου*

Ο φωτισμός στο καθρεπτάκι του σκιαδίου ανάβει και σβήνει, αντίστοιχα, όταν το κάλυμμα ανοίγει ή κλείνει.

Φωτισμός εδάφους*

Ο φωτισμός εδάφους ανάβει ή σβήνει, όταν ανοίξει ή κλείσει η αντίστοιχη πόρτα.

Φωτισμός στο χώρο αποσκευών

Ο φωτισμός στον χώρο αποσκευών ανάβει ή σβήνει, όταν ανοίξει ή κλείσει η πόρτα του χώρου αποσκευών.

Ατμοσφαιρικός φωτισμός

Ο ατμοσφαιρικός φωτισμός ανάβει όταν ανοίγετε τις πόρτες και σβήνει όταν κλειδώνετε το αυτοκίνητο. Μπορείτε να προσαρμόσετε την ένταση του διακοσμητικού φωτισμού στην κεντρική οθόνη, αλλά και να κάνετε μικρορυθμίσεις χρησιμοποιώντας τον περιστροφικό ρυθμιστή στο ταμπλό.

Ατμοσφαιρικός φωτισμός*

Το αυτοκίνητο διαθέτει λυχνίες LED που σας επιτρέπουν να αλλάζετε το χρώμα του φωτισμού. Αυτές οι λυχνίες ανάβουν όταν το αυτοκίνητο βρίσκεται σε λειτουργία. Μπορείτε να προσαρμόσετε τον ατμοσφαιρικό φωτισμό στην κεντρική οθόνη, αλλά και να κάνετε μικρορυθμίσεις χρησιμοποιώντας τον περιστροφικό ρυθμιστή στο ταμπλό.

Φωτισμός στον αποθηκευτικό χώρο στις πόρτες

Το περιεχόμενο του παρόντος εγχειριδίου αντιπροσωπεύει την κατάσταση του εγχειριδίου χρήσης κατά τη στιγμή της εκτύπωσης και ενδέχεται να μην είναι απόλυτα έγκυρο σε μελλοντικές περιπτώσεις. Για περισσότερες πληροφορίες, ανατρέξτε στην πρώτη σελίδα για να δείτε ολόκληρη τη δήλωση αποποίησης ευθύνης.

Ο ατμοσφαιρικός φωτισμός στους αποθηκευτικούς χώρους ανάβει όταν ανοίγετε τις πόρτες και σβήνει όταν κλειδώνετε το αυτοκίνητο. Υπάρχει δυνατότητα μικρορύθμισης της φωτεινότητας, χρησιμοποιώντας τον περιστροφικό ρυθμιστή στο ταμπλό.

Φωτισμός στην μπροστινή ποτηροθήκη στην επιμήκη κονσόλα*

Ο φωτισμός στις μπροστινές ποτηροθήκες ανάβει όταν ξεκλειδώνετε το αυτοκίνητο και σβήνει όταν κλειδώνετε το αυτοκίνητο. Υπάρχει δυνατότητα μικρορύθμισης της φωτεινότητας, χρησιμοποιώντας τον περιστροφικό ρυθμιστή στο ταμπλό.

* Προαιρετικός εξοπλισμός/αξεσουάρ.

5.2.2. Ρύθμιση του εσωτερικού φωτισμού

Ο φωτισμός στο εσωτερικό του αυτοκινήτου ανάβει με διαφορετικούς τρόπους, ανάλογα με τη θέση του διακόπτη ανάφλεξης. Μπορείτε να ρυθμίσετε τον εσωτερικό φωτισμό από τον περιστροφικό ρυθμιστή στο ταμπλό και ορισμένες λειτουργίες φωτισμού από την κεντρική οθόνη.



Ο περιστροφικός ρυθμιστής στο ταμπλό, αριστερά του τιμονιού, χρησιμοποιείται για τη ρύθμιση της φωτεινότητας της οθόνης, του φωτισμού των διακοπτών, του φωτισμού στα διακοσμητικά στοιχεία και του ατμοσφαιρικού φωτισμού*.

Ρύθμιση του ατμοσφαιρικού διακοσμητικού φωτισμού

- 1 Πατήστε **Ρυθμίσεις** στην πάνω προβολή στην κεντρική οθόνη.
- 2 Πατήστε **My Car** → **Φώτα και Φωτισμός** → **Εσωτερικός Φωτισμός**.
- 3 Επιλέξτε μεταξύ των παρακάτω ρυθμίσεων:
 - Στο **Ένταση ατμοσφαιρικού φωτός**, επιλέξτε μεταξύ **Απενεργοποίηση**, **Χαμηλ.** και **Υψηλ.**
 - Στο **Επίπεδο φωτισμού περιβάλλοντος**, επιλέξτε μεταξύ **Μειωμέν** και **Πλήρης**.

Ρύθμιση του ατμοσφαιρικού φωτισμού*

Το αυτοκίνητο διαθέτει λυχνίες LED που αλλάζουν το χρώμα του φωτισμού. Αυτές οι λυχνίες ανάβουν όταν το αυτοκίνητο βρίσκεται σε λειτουργία.

Αλλαγή της έντασης των φώτων

- 1 Πατήστε **Ρυθμίσεις** στην πάνω προβολή στην κεντρική οθόνη.
- 2 Πατήστε το κουμπί **My Car** → **Φώτα και Φωτισμός** → **Εσωτερικός Φωτισμός** → **Εσωτ. ατμοσφαιρικός φωτισμός**.
- 3 Στο Ένταση ατμοσφαιρικού φωτισμού εσωτ, επιλέξτε μεταξύ **Απενεργοποίηση, Χαμηλ. και Υψηλ.**

Αλλαγή του χρώματος των φώτων

- 1 Πατήστε **Ρυθμίσεις** στην πάνω προβολή στην κεντρική οθόνη.
- 2 Πατήστε το κουμπί **My Car** → **Φώτα και Φωτισμός** → **Εσωτερικός Φωτισμός** → **Εσωτ. ατμοσφαιρικός φωτισμός**.
- 3 Επιλέξτε μεταξύ **Ανάλογα με τη θερμοκρασία** και **Κατά χρώμα**, για να αλλάξετε το χρώμα του φωτισμού.
Με την επιλογή **Ανάλογα με τη θερμοκρασία**, το φως αλλάζει σύμφωνα με την καθορισμένη θερμοκρασία στον χώρο επιβατών.
Με την επιλογή **Κατά χρώμα**, η υποκατηγορία **Χρώματα θέματος** μπορεί να χρησιμοποιηθεί για περαιτέρω ρύθμιση.

* Προαιρετικός εξοπλισμός/αξεσουάρ.

5.3. Ρύθμιση των λειτουργιών των φώτων από την κεντρική οθόνη

Μπορείτε να ρυθμίσετε και να ενεργοποιήσετε αρκετές από τις λειτουργίες φώτων από την κεντρική οθόνη. Αυτό ισχύει, για παράδειγμα, για τον φωτισμό απομάκρυνσης και τον φωτισμό προσέγγισης.

- 1 Πατήστε **Ρυθμίσεις** στην επάνω προβολή στην κεντρική οθόνη.
- 2 Πατήστε **My Car** → **Φώτα και Φωτισμός**.
- 3 Επιλέξτε **Εξωτερικά φώτα** ή **Εσωτερικός Φωτισμός** και στη συνέχεια επιλέξτε τη λειτουργία που χρειάζεται ρύθμιση.

5.4. Διακόπτες φώτων

Το περιεχόμενο του παρόντος εγχειριδίου αντιπροσωπεύει την κατάσταση του εγχειριδίου χρήσης κατά τη στιγμή της εκτύπωσης και ενδέχεται να μην είναι απόλυτα έγκυρο σε μελλοντικές περιπτώσεις. Για περισσότερες πληροφορίες, ανατρέξτε στην πρώτη σελίδα για να δείτε ολόκληρη τη δήλωση αποποίησης ευθύνης.

Οι διαφορετικοί διακόπτες φωτισμού χρησιμοποιούνται για τον χειρισμό τόσο του εξωτερικού όσο και του εσωτερικού φωτισμού. Ο αριστερός μοχλοδιακόπτης ενεργοποιεί και ρυθμίζει τα εξωτερικά φώτα. Η φωτεινότητα στο εσωτερικό ρυθμίζεται από τον περιστροφικό ρυθμιστή στο ταμπλό.



Εξωτερικά φώτα





Περιστρεφόμενος δακτύλιος στον αριστερό μοχλοδιακόπτη.

Όταν το ηλεκτρικό σύστημα του αυτοκινήτου βρίσκεται στη θέση II του διακόπτη ανάφλεξης, στις διαφορετικές θέσεις του περιστρεφόμενου δακτυλίου είναι διαθέσιμες οι παρακάτω λειτουργίες:

| Θέση | Ερμηνεία |
|------|--|
| 0 | Φώτα πορείας ημέρας. Μπορείτε να χρησιμοποιήσετε το σιγάλο προβολέων. |
| ☰☱☲ | Φώτα πορείας ημέρας και φώτα θέσης. Φώτα θέσης όταν το αυτοκίνητο είναι σταθμευμένο. ^[1] Μπορείτε να χρησιμοποιήσετε το σιγάλο προβολέων. |

Το περιεχόμενο του παρόντος εγχειριδίου αντιπροσωπεύει την κατάσταση του εγχειριδίου χρήσης κατά τη στιγμή της εκτύπωσης και ενδέχεται να μην είναι απόλυτα έγκυρο σε μελλοντικές περιπτώσεις. Για περισσότερες πληροφορίες, ανατρέξτε στην πρώτη σελίδα για να δείτε ολόκληρη τη δήλωση αποποίησης ευθύνης.

| Θέση | Ερμηνεία |
|---|--|
|  | Μεσαία σκάλα και φώτα θέσης. Μπορείτε να ανάψετε τη μεγάλη σκάλα. Μπορείτε να χρησιμοποιήσετε το σινιάλο προβολέων. |
| AUTO | Φώτα πορείας ημέρας και φώτα θέσης σε φως ημέρας. Μεσαία σκάλα και φώτα θέσης σε λιγστό φως ημέρας ή σε σκοτάδι, ή όταν είναι αναμμένα τα μπροστινά φώτα ομίχλης* ή/και το πίσω φως ομίχλης. Η λειτουργία Ενεργή μεγάλη σκάλα μπορεί να ενεργοποιηθεί. Μπορείτε να ανάψετε τη μεγάλη σκάλα όταν η μεσαία σκάλα είναι αναμμένη. Μπορείτε να χρησιμοποιήσετε το σινιάλο προβολέων. |
|  | Ενεργή μεγάλη σκάλα ενεργοποιημένη/απενεργοποιημένη. |

Η Volvo συνιστά να χρησιμοποιείτε το πρόγραμμα **AUTO** όταν οδηγείτε το όχημα.

Προειδοποίηση

Το σύστημα φωτισμού του αυτοκινήτου δεν μπορεί να προσδιορίσει πότε το φως ημέρας είναι πολύ ασθενές ή επαρκώς δυνατό, π.χ. σε ομίχλη και βροχή, σε όλες τις περιπτώσεις.

Ο οδηγός φέρει πάντοτε την ευθύνη να διασφαλίζει ότι οδηγεί με επιλεγμένη την σκάλα φώτων που είναι κατάλληλη για την περίπτωση και σύμφωνα με τον ισχύοντα κώδικα οδικής κυκλοφορίας.

Περιστροφικός ρυθμιστής στο ταμπλό



Περιστροφικός ρυθμιστής (προς τα αριστερά) για τη ρύθμιση της φωτεινότητας του εσωτερικού φωτισμού.

^[1] Αν το αυτοκίνητο είναι σταματημένο αλλά ο κινητήρας λειτουργεί, μπορείτε να γυρίσετε τον περιστρεφόμενο δακτύλιο στη θέση **ΞΑΞ** από μια άλλη θέση, ώστε να ανάψουν μόνο τα φώτα θέσης αντί για άλλα φώτα.

* Προαιρετικός εξοπλισμός/αξεσουάρ.

6. Παράθυρα, κρύσταλλο και καθρέπτες

6.1. Εσωτερικός καθρέπτης

6.1.1. HomeLink® *

Το HomeLink® [1] [2] είναι ένα προγραμματιζόμενο τηλεχειριστήριο, ενσωματωμένο στο ηλεκτρικό σύστημα του αυτοκινήτου.

Μπορεί να χειριστεί από απόσταση έως και τρεις διαφορετικές συσκευές, π.χ. σύστημα ανοίγματος γκαραζόπορτας ή σύστημα συναγερμού, αντικαθιστώντας με αυτόν τον τρόπο τα αντίστοιχα μεμονωμένα τηλεχειριστήρια.

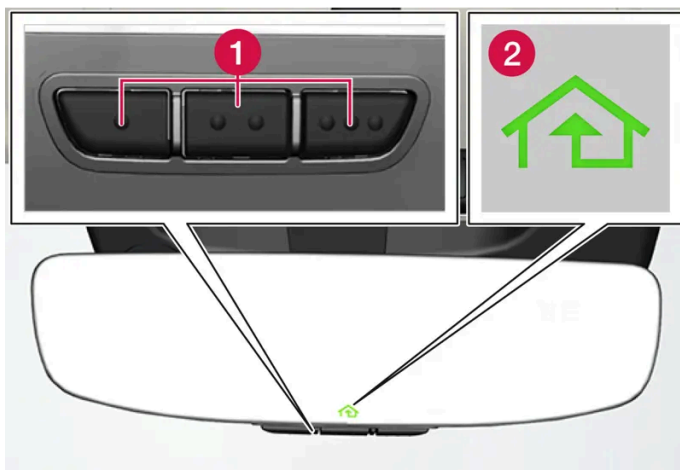

Η εικόνα είναι απλοποιημένη - η έκδοση μπορεί να διαφέρει.

- 1 Προγραμματιζόμενα κουμπιά
- 2 Ενδεικτική λυχνία

Το HomeLink® είναι ενσωματωμένο στον εσωτερικό καθρέπτη και περιλαμβάνει τρία προγραμματιζόμενα κουμπιά και μια ενδεικτική λυχνία στο τζάμι του καθρέπτη.

i Σημείωση

Φυλάξτε τα αρχικά τηλεχειριστήρια για μελλοντικό επαναπρογραμματισμό (π.χ. όταν αλλάξετε αυτοκίνητο ή για χρήση σε άλλο όχημα).

Συνιστάται επίσης να διαγράψετε τον προγραμματισμό των κουμπιών, όταν το αυτοκίνητο πωληθεί.

Περισσότερες πληροφορίες

Το περιεχόμενο του παρόντος εγχειριδίου αντιπροσωπεύει την κατάσταση του εγχειριδίου χρήσης κατά τη στιγμή της εκτύπωσης και ενδέχεται να μην είναι απόλυτα έγκυρο σε μελλοντικές περιπτώσεις. Για περισσότερες πληροφορίες, ανατρέξτε στην πρώτη σελίδα για να δείτε ολόκληρη τη δήλωση αποποίησης ευθύνης.

Επισκεφθείτε την ιστοσελίδα homelink.com ή καλέστε 00 8000 466 354 65 (ή με χρέωση τον αριθμό +49 6838 907 277) [3].

* Προαιρετικός εξοπλισμός/αξεσουάρ.

[1] Το HomeLink και το σύμβολο HomeLink είναι εμπορικά σήματα κατατεθέντα της Gentex Corporation.

[2] Ισχύει σε ορισμένες αγορές.

[3] Λάβετε υπόψη σας ότι ο αριθμός χωρίς χρέωση μπορεί να μην είναι διαθέσιμος, ανάλογα με τον τηλεφωνητή(-τρια).

6.1.2. Εσωτερικός καθρέπτης

Ο οδηγός μπορεί να χρησιμοποιήσει τον εσωτερικό καθρέπτη και τους εξωτερικούς καθρέπτες για να αποκτήσει καλύτερη ορατότητα προς τα πίσω.

Εσωτερικός καθρέπτης

Ο εσωτερικός καθρέπτης διαθέτει HomeLink*, αυτόματη λειτουργία αντιθαμβωτικής προστασίας* και πυξίδα*.

Μπορείτε να ρυθμίσετε τον εσωτερικό καθρέπτη, γυρίζοντάς τον προς τα κάτω χειροκίνητα.

Εξωτερικοί καθρέπτες

Προειδοποίηση

Και οι καθρέπτες έχουν κυρτό κρύσταλλο για βέλτιστη ορατότητα. Ενδέχεται τα αντικείμενα που βλέπετε στον καθρέπτη να φαίνονται ότι βρίσκονται σε μεγαλύτερη απόσταση από την πραγματική.

Μπορείτε να ρυθμίσετε τους εξωτερικούς καθρέπτες με το joystick που υπάρχει στο πλαίσιο χειριστηρίων στην πόρτα του οδηγού.

Υπάρχει επίσης μια σειρά από αυτόματες ρυθμίσεις που μπορούν επίσης να συνδεθούν με τα κουμπιά της λειτουργίας μνήμης για το ηλεκτροκίνητο κάθισμα*.

* Προαιρετικός εξοπλισμός/αξεσουάρ.

6.1.3. Ρύθμιση κλίσης των εξωτερικών καθρεπτών

Για καλύτερη ορατότητα προς τα πίσω, οι εξωτερικοί καθρέπτες πρέπει να ρυθμιστούν σύμφωνα με τις προτιμήσεις του οδηγού.

Υπάρχει επίσης μια σειρά από αυτόματες ρυθμίσεις που μπορούν επίσης να συνδεθούν με τα κουμπιά της λειτουργίας μνήμης για το ηλεκτροκίνητο κάθισμα*.

Το περιεχόμενο του παρόντος εγχειριδίου αντιπροσωπεύει την κατάσταση του εγχειριδίου χρήσης κατά τη στιγμή της εκτύπωσης και ενδέχεται να μην είναι απόλυτα έγκυρο σε μελλοντικές περιπτώσεις. Για περισσότερες πληροφορίες, ανατρέξτε στην πρώτη σελίδα για να δείτε ολόκληρη τη δήλωση αποποίησης ευθύνης.

Χρήση των διακοπών για τους εξωτερικούς καθρέπτες

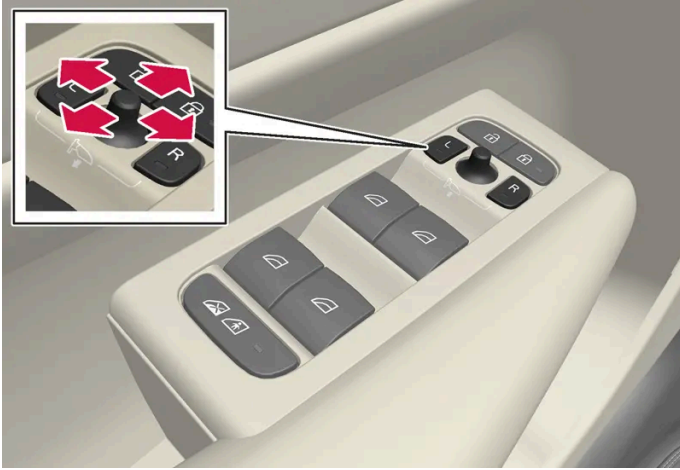

Χειριστήρια για τους εξωτερικούς καθρέπτες.

Μπορείτε να ρυθμίσετε τους εξωτερικούς καθρέπτες με το joystick που υπάρχει στο πλαίσιο χειριστηρίων στην πόρτα του οδηγού. Ο διακόπτης ανάφλεξης πρέπει να βρίσκεται τουλάχιστον στη θέση I.

- 1 Πατήστε το κουμπί L για τον αριστερό εξωτερικό καθρέπτη ή το κουμπί R για το δεξί εξωτερικό καθρέπτη. Η λυχνία στο κουμπί ανάβει.
- 2 Προσαρμόστε τη θέση του καθρέπτη με το διακόπτη ρύθμισης που βρίσκεται στο κέντρο.
- 3 Πατήστε ξανά το κουμπί L ή R. Κανονικά η λυχνία πρέπει να σβήσει.

Αναδίπλωση των εξωτερικών καθρεπτών ηλεκτρικά*

Οι καθρέπτες μπορούν να αναδιπλωθούν για τη στάθμευση και την οδήγηση σε στενά σημεία.

- 1 Πατήστε τα κουμπιά L και R ταυτόχρονα.
- 2 Αφήστε τα μετά από 1 δευτερόλεπτο περίπου. Οι καθρέπτες σταματούν αυτόματα στη θέση πλήρους αναδίπλωσης.

Για να επαναφέρετε τους καθρέπτες στην ανοικτή θέση, πατήστε τα κουμπιά L και R ταυτόχρονα. Οι καθρέπτες σταματούν αυτόματα σε ανοικτή θέση με την προηγούμενη ρύθμιση.

Επαναρύθμιση καθρεπτών

Αν οι καθρέπτες μετακινηθούν από την αρχική τους θέση λόγω εξωτερικής δύναμης, πρέπει να επαναρυθμιστούν ηλεκτρικά στην αρχική τους θέση για να λειτουργήσει σωστά η ηλεκτρική τους αναδίπλωση/εκδίπλωση*.

- 1 Για να αναδιπλωθούν οι εξωτερικοί καθρέπτες, πατήστε τα κουμπιά L και R ταυτόχρονα.

Το περιεχόμενο του παρόντος εγχειριδίου αντιπροσωπεύει την κατάσταση του εγχειριδίου χρήσης κατά τη στιγμή της εκτύπωσης και ενδέχεται να μην είναι απόλυτα έγκυρο σε μελλοντικές περιπτώσεις. Για περισσότερες πληροφορίες, ανατρέξτε στην πρώτη σελίδα για να δείτε ολόκληρη τη δήλωση αποποίησης ευθύνης.

- 2 Για να επανέλθουν στην ανοικτή θέση, πατήστε τα κουμπιά L και R.
- 3 Επαναλάβετε την παραπάνω διαδικασία όπως είναι απαραίτητο.

Οι καθρέπτες επιστρέφουν στην αρχική τους θέση.

Ρύθμιση κλίσης κατά τη στάθμευση^[1]

Ο εξωτερικός καθρέπτης μπορεί να στραφεί προς τα κάτω, ώστε ο οδηγός να μπορεί να δει το έρεισμα του δρόμου, για παράδειγμα κατά τη στάθμευση.

- 1 Επιλέξτε την όπισθεν και πατήστε το κουμπί L ή R.

Λάβετε υπόψη σας ότι πρέπει να πατήσετε το κουμπί δύο φορές. Το κουμπί αναβοσβήνει όταν ο εξωτερικός καθρέπτης παίρνει κλίση προς τα κάτω. Όταν επιλέγετε την όπισθεν, ο εξωτερικός καθρέπτης επιστρέφει αυτόματα στην αρχική του θέση.

Αυτόματη ρύθμιση κλίσης κατά τη στάθμευση^[1]

Με αυτή τη ρύθμιση, ο εξωτερικός καθρέπτης παίρνει αυτόματα κλίση προς τα κάτω όταν επιλέγετε όπισθεν. Η θέση αναδίπλωσης είναι προεπιλεγμένη και δεν μπορεί να ρυθμιστεί.

- 1 Πατήστε **Ρυθμίσεις** στην επάνω προβολή στην κεντρική οθόνη.
- 2 Πατήστε **My Car** → **Καθρέπτες και Άνεση**.
- 3 Στο **Κλίση εξωτερικού καθρέπτη κατά την όπισθεν**, επιλέξτε **Απενεργ.**, **Οδηγού**, **Συνοδηγού** ή **Και τα δύο** για να ενεργοποιηθεί/απενεργοποιηθεί και για να επιλέξετε ποιος εξωτερικός καθρέπτης θέλετε να ρυθμιστεί υπό κλίση.

Μπορείτε να επιλέξετε ο εξωτερικός καθρέπτης να επιστρέφει στην αρχική του θέση, πατώντας το κουμπί L ή R δύο φορές.

Αυτόματη αναδίπλωση κατά το κλείδωμα*

Στην κεντρική οθόνη μπορείτε να ρυθμίσετε τον εσωτερικό καθρέπτη και τους εξωτερικούς καθρέπτες να αναδιπλώνονται/εκδιπλώνονται όταν το αυτοκίνητο κλειδώνεται/ξεκλειδώνεται με το κλειδί.

- 1 Πατήστε **Ρυθμίσεις** στην επάνω προβολή στην κεντρική οθόνη.
- 2 Πατήστε **My Car** → **Καθρέπτες και Άνεση**.
- 3 Επιλέξτε **Αναδίπλωση καθρεπτών κατά το κλείδωμα** για να ενεργοποιηθεί/απενεργοποιηθεί.

Σημείωση

Αν αναδιπλώσετε χειροκίνητα τους καθρέπτες από τα κουμπιά L και R και στη συνέχεια κλειδώσετε το αυτοκίνητο, δεν θα εκδιπλωθούν αυτόματα όταν ξεκλειδώσετε το αυτοκίνητο, ακόμη κι αν έχετε κάνει αυτή τη ρύθμιση. Σε αυτήν την περίπτωση, πρέπει να ανοίξετε χειροκίνητα τους καθρέπτες χρησιμοποιώντας τα κουμπιά L και R.

* Προαιρετικός εξοπλισμός/αξεσουάρ.

[1] Μόνο σε συνδυασμό με ηλεκτροκίνητο κάθισμα με κουμπιά μνήμης*.

6.1.4. Ρύθμιση της λειτουργίας αντιθαμβωτικής προστασίας του εσωτερικού καθρέπτη

Το εκτυφλωτικό φως από τα αυτοκίνητα που ακολουθούν ανακλάται στον εσωτερικό καθρέπτη και θαμπώνει τον οδηγό. Χρησιμοποιείτε τη λειτουργία αντιθαμβωτικής προστασίας όταν σας ενοχλεί το φως των αυτοκινήτων που ακολουθούν.

Χειροκίνητη λειτουργία αντιθαμβωτικής προστασίας

Μπορείτε να ρυθμίσετε την ανακλαστικότητα του εσωτερικού καθρέπτη από το χειριστήριο στο κάτω άκρο του καθρέπτη.



1 Χειριστήριο χειροκίνητης λειτουργίας αντιθαμβωτικής προστασίας.

- 1 Ενεργοποιήστε τη λειτουργία αντιθαμβωτικής προστασίας τραβώντας το χειριστήριο προς το χώρο επιβατών.
- 2 Επαναφέρετε τον καθρέπτη στην κανονική του θέση, μετακινώντας το χειριστήριο προς το παρμπρίζ.

Ο διακόπτης για τη χειροκίνητη λειτουργία αντιθαμβωτικής προστασίας δεν υπάρχει στους καθρέπτες με αυτόματη* αντιθαμβωτική λειτουργία.

Το περιεχόμενο του παρόντος εγχειριδίου αντιπροσωπεύει την κατάσταση του εγχειριδίου χρήσης κατά τη στιγμή της εκτύπωσης και ενδέχεται να μην είναι απόλυτα έγκυρο σε μελλοντικές περιπτώσεις. Για περισσότερες πληροφορίες, ανατρέξτε στην πρώτη σελίδα για να δείτε ολόκληρη τη δήλωση αποποίησης ευθύνης.

Αυτόματη λειτουργία αντιθαμβωτικής προστασίας*

Αν προσπίπτει έντονο φως από πίσω, η γωνία κλίσης των καθρέπτων αλλάζει αυτόματα όταν έχει σκοτεινιάσει ή όταν το φως είναι λιγοστό, για παράδειγμα κατά την οδήγηση σε σήραγγες. Η αυτόματη λειτουργία αντιθαμβωτικής προστασίας είναι πάντοτε ενεργή ενώ οδηγείτε, εκτός αν είναι επιλεγμένη η όπισθεν.

Σημείωση

Όταν αλλάξει η ευαισθησία, η αλλαγή στη λειτουργία αντιθαμβωτικής προστασίας δεν είναι άμεσα αισθητή, ολοκληρώνεται σταδιακά.

Η ευαισθησία της αντιθαμβωτικής προστασίας επηρεάζει τόσο τον εσωτερικό όσο και τους εξωτερικούς καθρέπτες.

Για να αλλάξετε την ευαισθησία της λειτουργίας αντιθαμβωτικής προστασίας:

- 1 Πατήστε **Ρυθμίσεις** στην πάνω προβολή στην κεντρική οθόνη.
- 2 Πατήστε **My Car** → **Καθρέπτες και Άνεση**.
- 3 Στο **Αυτόματη αντιθαμβωτική προστασία καθρέπτη**, επιλέξτε **Κανονική**, **Σκοτειν.** ή **Φωτειν.**

Η λειτουργία αντιθαμβωτικής προστασίας ρυθμίζεται αυτόματα χρησιμοποιώντας αισθητήρες φωτός στον εσωτερικό καθρέπτη.

Για να εξοπλιστούν οι εξωτερικοί καθρέπτες με αυτόματη λειτουργία αντιθαμβωτικής προστασίας, πρέπει να διαθέτει αυτόματη λειτουργία αντιθαμβωτικής προστασίας και ο εσωτερικός καθρέπτης.

Σημείωση

Εάν οι αισθητήρες εμποδίζονται, π.χ. από παρκόμετρα, πομποδέκτες, σκιάδια ή αντικείμενα στα καθίσματα ή στο χώρο αποσκευών, με τρόπο που το φως δεν φτάνει μέχρι τους αισθητήρες, η λειτουργία αντιθαμβωτικής προστασίας του εσωτερικού καθρέπτη και των εξωτερικών καθρεπτών είναι περιορισμένη.

* Προαιρετικός εξοπλισμός/αξεσουάρ.

6.1.5. Χρήση μιας αποθηκευμένης θέσης για το κάθισμα και τους εξωτερικούς καθρέπτες

Αν οι θέσεις για το ηλεκτρικό* κάθισμα και τους εξωτερικούς καθρέπτες έχουν αποθηκευτεί, μπορούν να ενεργοποιηθούν χρησιμοποιώντας τα κουμπιά μνήμης.

Χρήση αποθηκευμένης ρύθμισης



Μπορείτε να χρησιμοποιήσετε μια αποθηκευμένη ρύθμιση με την μπροστινή πόρτα είτε ανοικτή είτε κλειστή:

Ανοικτή μπροστινή πόρτα

- 1 Πατήστε ένα από τα κουμπιά μνήμης **2** ή **3** με ένα στιγμιαίο πάτημα. Το ηλεκτροκίνητο κάθισμα και οι εξωτερικοί καθρέπτες μετακινούνται και στη συνέχεια σταματούν στις θέσεις που έχουν αποθηκευτεί στο επιλεγμένο κουμπί μνήμης.

Κλειστή μπροστινή πόρτα

- 1 Κρατήστε ένα από τα κουμπιά μνήμης **2** ή **3** πατημένο, μέχρι το κάθισμα και οι εξωτερικοί καθρέπτες να σταματήσουν στις θέσεις που έχουν αποθηκευτεί στο επιλεγμένο κουμπί μνήμης.

Αν αφήσετε το κουμπί μνήμης, η κίνηση του καθίσματος και των εξωτερικών καθρεπτών θα διακοπεί.

Προειδοποίηση

- Επειδή το κάθισμα του οδηγού μπορεί να ρυθμιστεί ακόμη και με τον διακόπτη ανάφλεξης κλειστό, τα παιδιά δεν πρέπει να μένουν ποτέ χωρίς επίβλεψη μέσα στο όχημα.
- Μπορείτε να ΣΤΑΜΑΤΗΣΕΤΕ την κίνηση του καθίσματος οποιαδήποτε στιγμή, πατώντας οποιοδήποτε κουμπί στο πλαίσιο χειριστηρίων του ηλεκτροκίνητου καθίσματος.
- Μη ρυθμίζετε το κάθισμα ενώ οδηγείτε.
- Βεβαιωθείτε ότι δεν υπάρχουν αντικείμενα κάτω από τα καθίσματα όταν τα ρυθμίζετε.

* Προαιρετικός εξοπλισμός/αξεσουάρ.

Το περιεχόμενο του παρόντος εγχειριδίου αντιπροσωπεύει την κατάσταση του εγχειριδίου χρήσης κατά τη στιγμή της εκτύπωσης και ενδέχεται να μην είναι απόλυτα έγκυρο σε μελλοντικές περιπτώσεις. Για περισσότερες πληροφορίες, ανατρέξτε στην πρώτη σελίδα για να δείτε ολόκληρη τη δήλωση αποποίησης ευθύνης.

6.1.6. Αποθήκευση θέσης για το κάθισμα και τους εξωτερικούς καθρέπτες

Μπορείτε να αποθηκεύσετε τη θέση για το ηλεκτροκίνητο* κάθισμα και τους εξωτερικούς καθρέπτες στα κουμπιά μνήμης.

Μπορείτε να αποθηκεύσετε δύο διαφορετικές θέσεις για το ηλεκτροκίνητο* κάθισμα και τους εξωτερικούς καθρέπτες, χρησιμοποιώντας τα κουμπιά μνήμης. Τα κουμπιά βρίσκονται στην εσωτερική πλευρά μίας και των δύο μπροστινών θυρών*.

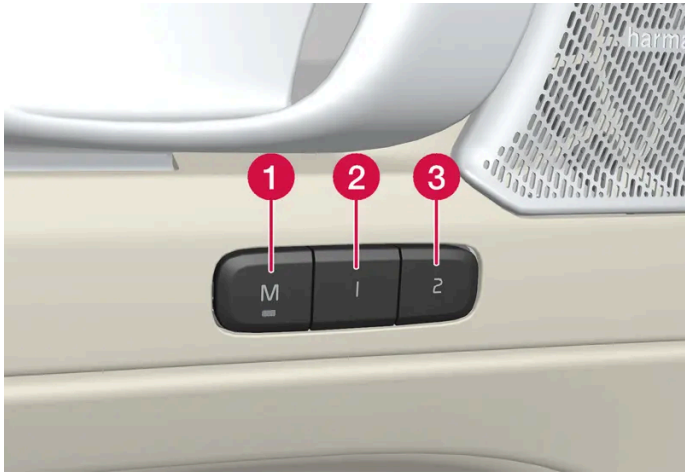

- 1 Κουμπί **M** για την αποθήκευση των ρυθμίσεων.
- 2 Κουμπί μνήμης.
- 3 Κουμπί μνήμης.

Αποθήκευση θέσης

- 1 Ρυθμίστε το κάθισμα και τους εξωτερικούς καθρέπτες στη θέση που θέλετε.
- 2 Πατήστε το κουμπί **M** και κρατήστε το πατημένο. Η ενδεικτική λυχνία στο κουμπί ανάβει.
- 3 Εντός τριών δευτερολέπτων, πατήστε και κρατήστε πατημένο το κουμπί 1 ή 2.
 - Όταν η θέση έχει αποθηκευτεί στο επιλεγμένο κουμπί μνήμης, ακούγεται ένα ηχητικό σήμα και η ενδεικτική λυχνία στο κουμπί **M** σβήνει.

Αν δεν πατηθεί κανένα από τα κουμπιά μνήμης εντός τριών δευτερολέπτων, η λυχνία στο κουμπί **M** σβήνει και η αποθήκευση δεν πραγματοποιείται.

Πρέπει να ρυθμίσετε ξανά το κάθισμα ή τους εξωτερικούς καθρέπτες, για να μπορέσετε να ορίσετε νέα θέση στη μνήμη.

* Προαιρετικός εξοπλισμός/αξεσουάρ.

6.1.7. Ενεργοποίηση και απενεργοποίηση της θέρμανσης πίσω παρμπρίζ και εξωτερικών καθρεπτών

Το θερμαινόμενο πίσω παρμπρίζ και οι θερμαινόμενοι εξωτερικοί καθρέπτες χρησιμοποιούνται για τη γρήγορη αποθάμβωση και την απομάκρυνση του πάγου από το πίσω παρμπρίζ και τους εξωτερικούς καθρέπτες.

Ενεργοποίηση και απενεργοποίηση του θερμαινόμενου πίσω παρμπρίζ και των εξωτερικών καθρεπτών από την κεντρική κονσόλα

Στην κεντρική κονσόλα υπάρχει ένα φυσικό κουμπί για γρήγορη πρόσβαση στη λειτουργία θέρμανσης πίσω παρμπρίζ και εξωτερικών καθρεπτών.



Φυσικό κουμπί στην κεντρική κονσόλα.

- 1 Πατήστε το κουμπί.
 - Το θερμαινόμενο πίσω παρμπρίζ και οι εξωτερικοί καθρέπτες ενεργοποιούνται/απενεργοποιούνται και το κουμπί φωτίζεται/σβήνει.

Ενεργοποίηση και απενεργοποίηση του θερμαινόμενου πίσω παρμπρίζ και των εξωτερικών καθρεπτών από την κεντρική οθόνη



Ανοίξτε την προβολή κλιματισμού στην κεντρική οθόνη, πατώντας το σύμβολο στη μέση της γραμμής κλιματισμού.

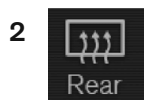

Πατήστε το κουμπί Πίσω.

Το περιεχόμενο του παρόντος εγχειριδίου αντιπροσωπεύει την κατάσταση του εγχειριδίου χρήσης κατά τη στιγμή της εκτύπωσης και ενδέχεται να μην είναι απόλυτα έγκυρο σε μελλοντικές περιπτώσεις. Για περισσότερες πληροφορίες, ανατρέξτε στην πρώτη σελίδα για να δείτε ολόκληρη τη δήλωση αποποίησης ευθύνης.

- Το θερμαινόμενο πίσω παρμπρίζ και οι εξωτερικοί καθρέπτες ενεργοποιούνται/απενεργοποιούνται και το κουμπί φωτίζεται/σβήνει.

6.1.8. Ενεργοποίηση και απενεργοποίηση της αυτόματης έναρξης λειτουργίας θέρμανσης του πίσω παρμπρίζ και των εξωτερικών καθρεπτών

Το θερμαινόμενο πίσω παρμπρίζ και οι θερμαινόμενοι εξωτερικοί καθρέπτες χρησιμοποιούνται για τη γρήγορη αποθάμβωση και την απομάκρυνση του πάγου από το πίσω παρμπρίζ και τους εξωτερικούς καθρέπτες.

Μπορείτε να ρυθμίσετε αν θα ενεργοποιείται/απενεργοποιείται η αυτόματη έναρξη λειτουργίας θέρμανσης του πίσω παρμπρίζ και των εξωτερικών καθρεπτών, όταν τίθεται σε λειτουργία ο κινητήρας. Με την αυτόματη έναρξη ενεργοποιημένη, η θέρμανση ή η αποθάμβωση θα αρχίσει όταν υπάρχει κίνδυνος παγετού στο παρμπρίζ/παράθυρα. Η θέρμανση απενεργοποιείται αυτόματα όταν το παρμπρίζ/παράθυρο είναι αρκετά ζεστό και ο πάγος έχει λιώσει ή όταν το τζάμι έχει ξεθαμπώσει.

- 1 Πατήστε **Ρυθμίσεις** στην πάνω προβολή στην κεντρική οθόνη.
- 2 Πατήστε το κουμπί **Κλιματισμός**.
- 3 Επιλέξτε **Αυτόματη αποθάμβωση πίσω παρμπρίζ** για να ενεργοποιηθεί/απενεργοποιηθεί η αυτόματη έναρξη του θερμαινόμενου παρμπρίζ και των εξωτερικών καθρεπτών.

6.2. Μπροστινό και πίσω παρμπρίζ

6.2.1. Ζημιά στο παρμπρίζ

Είναι σημαντικό το παρμπρίζ που έχει υποστεί ζημιά να επισκευαστεί το συντομότερο δυνατόν. Οι μικρότερες ζημιές, όπως τα σημάδια από πέτρες για παράδειγμα, μπορούν συχνά να επισκευαστούν χωρίς αντικατάσταση ολόκληρου του παρμπρίζ. Η Volvo συνιστά να απευθυνθείτε σε ένα εξουσιοδοτημένο συνεργείο της Volvo αν το παρμπρίζ έχει υποστεί ζημιά.

Μικρή ζημιά στο κρύσταλλο

Αν είναι δυνατό, επισκευάστε τη ζημιά εντός 24 ωρών ώστε να μην επιδεινωθεί. Αν υπάρχει μικρή ζημιά στο παρμπρίζ, ένα αυτοκόλλητο για παρμπρίζ με σημάδι από πέτρα μπορεί να προστατεύσει το σημείο από τη σκόνη και τη βρομιά μέχρι να

Το περιεχόμενο του παρόντος εγχειριδίου αντιπροσωπεύει την κατάσταση του εγχειριδίου χρήσης κατά τη στιγμή της εκτύπωσης και ενδέχεται να μην είναι απόλυτα έγκυρο σε μελλοντικές περιπτώσεις. Για περισσότερες πληροφορίες, ανατρέξτε στην πρώτη σελίδα για να δείτε ολόκληρη τη δήλωση αποποίησης ευθύνης.

Μεγάλη ζημιά στο κρύσταλλο

Σε περίπτωση μεγάλης ζημιάς στο παρμπρίζ, θα χρειαστεί να αντικατασταθεί ολόκληρο το παρμπρίζ.

Προειδοποίηση

Μην οδηγήσετε το αυτοκίνητο αν το παρμπρίζ έχει υποστεί μεγάλη ζημιά. Η ζημιά μπορεί να επιδεινωθεί γρήγορα, να εμποδίζει την ορατότητα του οδηγού και να μην επιτρέπει την ασφαλή οδήγηση του αυτοκινήτου.

Αντικατάσταση του παρμπρίζ

Είναι σημαντικό το καινούργιο παρμπρίζ και η τοποθέτησή του να πληρούν τις προδιαγραφές της Volvo περί ασφάλειας και συμβατότητας με τις λειτουργίες του αυτοκινήτου. Η Volvo συνιστά ένα εξουσιοδοτημένο συνεργείο της Volvo για την αντικατάσταση του παρμπρίζ.

6.2.2. Μάκτρα υαλοκαθαριστήρων και υγρό ψεκαστήρων

Σε συνδυασμό με το υγρό ψεκαστήρων, οι υαλοκαθαριστήρες έχουν σκοπό να βελτιώνουν την ορατότητα καθώς και τη δέσμη των προβολέων.

Τα ακροφύσια των ψεκαστήρων θερμαίνονται* αυτόματα όταν επικρατούν χαμηλές θερμοκρασίες, για να μην παγώσει το υγρό του συστήματος πλύσης.

Οι πληροφορίες που δηλώνουν ότι χρειάζεται να συμπληρώσετε υγρό ψεκαστήρων εμφανίζονται στην οθόνη του οδηγού, όταν απομένει περίπου 1 λίτρο (1 qt) υγρού ψεκαστήρων.

* Προαιρετικός εξοπλισμός/αξεσουάρ.

6.2.3. Χρήση της αυτόματης σάρωσης του πίσω παρμπρίζ κατά την όπισθεν

Αν επιλέξετε όπισθεν ενώ βρίσκονται σε λειτουργία οι υαλοκαθαριστήρες του μπροστινού παρμπρίζ, θα ενεργοποιηθεί ο υαλοκαθαριστήρας του πίσω παρμπρίζ. Η λειτουργία διακόπτεται όταν, από την όπισθεν, επιλέξετε άλλη σχέση.

- 1 Πατήστε **Ρυθμίσεις** στην πάνω προβολή στην κεντρική οθόνη.
- 2 Πατήστε **My Car** → **Υαλοκαθαριστήρες**.

Το περιεχόμενο του παρόντος εγχειριδίου αντιπροσωπεύει την κατάσταση του εγχειριδίου χρήσης κατά τη στιγμή της εκτύπωσης και ενδέχεται να μην είναι απόλυτα έγκυρο σε μελλοντικές περιπτώσεις. Για περισσότερες πληροφορίες, ανατρέξτε στην πρώτη σελίδα για να δείτε ολόκληρη τη δήλωση αποποίησης ευθύνης.

- 3** Επιλέξτε **Αυτόματη σάρωση πίσω υαλοκαθαφ. για να ενεργοποιηθεί/απενεργοποιηθεί η λειτουργία των υαλοκαθαριστήρων κατά την όπισθεν.**

Αν ο υαλοκαθαριστήρας του πίσω παρμπρίζ λειτουργεί ήδη σε σταθερή ταχύτητα, δεν υπάρχει αλλαγή όταν επιλεγεί η όπισθεν.

i Σημείωση



Όταν επικρατούν χαμηλές εξωτερικές θερμοκρασίες, η αυτόματη λειτουργία του υαλοκαθαριστήρα πίσω παρμπρίζ κατά την όπισθεν απενεργοποιείται για να μην υποστεί ζημιά ο βραχίονας του υαλοκαθαριστήρα.

6.2.4. Χρήση του υαλοκαθαριστήρα και ψεκαστήρα πίσω παρμπρίζ

Ο υαλοκαθαριστήρας και ο ψεκαστήρας πίσω παρμπρίζ έχουν σχεδιαστεί για να καθαρίζουν το πίσω παρμπρίζ. Αρχίζει να λειτουργεί το σύστημα πλύσης/οι υαλοκαθαριστήρες και οι ρυθμίσεις αλλάζουν από τον δεξί μοχλοδιακόπτη του τιμονιού.

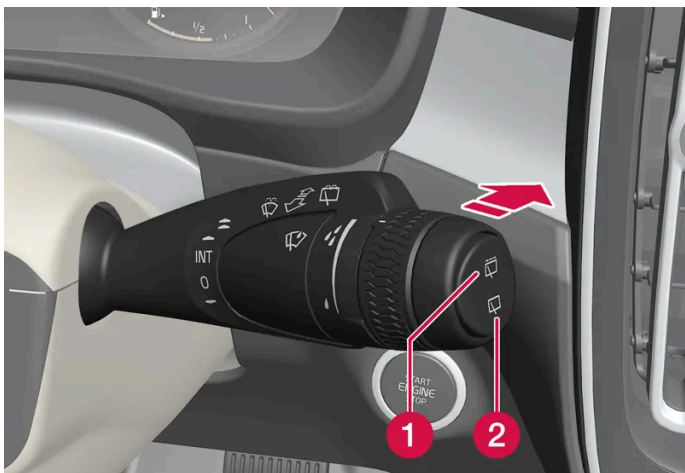
Ενεργοποίηση του υαλοκαθαριστήρα και ψεκαστήρα πίσω παρμπρίζ



- 1** Επιλέξτε  για τη διακοπτόμενη λειτουργία του υαλοκαθαριστήρα πίσω παρμπρίζ.
- 2** Επιλέξτε  για τη συνεχόμενη λειτουργία του υαλοκαθαριστήρα πίσω παρμπρίζ.

- 1** Μετακινήστε τον δεξί μοχλοδιακόπτη του τιμονιού προς τα εμπρός για να αρχίσει η πλύση και ο καθαρισμός του πίσω παρμπρίζ.

6.2.5. Χρήση του αισθητήρα βροχής

Ο αισθητήρας βροχής ανιχνεύει την ποσότητα νερού που πέφτει στο παρμπρίζ και ενεργοποιεί αυτόματα τους υαλοκαθαριστήρες του παρμπρίζ. Μπορείτε να ρυθμίσετε την ευαισθησία του αισθητήρα βροχής από τον περιστροφικό ρυθμιστή στον δεξιό μοχλοδιακόπτη.



Δεξιός μοχλοδιακόπτης.

- 1 Κουμπί για τον αισθητήρα βροχής
- 2 Ρύθμιση ευαισθησίας/συχνότητας με τον περιστροφικό διακόπτη

Όταν ο αισθητήρας βροχής είναι ενεργοποιημένος, η λυχνία του αισθητήρα βροχής  εμφανίζεται στην οθόνη του οδηγού.

Ενεργοποίηση του αισθητήρα βροχής

Για να ενεργοποιηθεί ο αισθητήρας βροχής, οι υαλοκαθαριστήρες του παρμπρίζ πρέπει να βρίσκεται στη θέση 0, ή στη θέση μονής σάρωσης.

Για να ενεργοποιήσετε τον αισθητήρα βροχής, πατήστε το κουμπί  για τον αισθητήρα βροχής.

Μετακινήστε τον μοχλό προς τα κάτω, για να λειτουργήσουν οι υαλοκαθαριστήρες.

Γυρίστε τον περιστροφικό διακόπτη προς τα πάνω/κάτω για να αυξήσετε/μειώσετε την ευαισθησία. Αν γυρίσετε τον περιστροφικό διακόπτη προς τα πάνω, οι υαλοκαθαριστήρες εκτελούν μία επιπλέον διαδρομή.

Απενεργοποίηση του αισθητήρα βροχής

Απενεργοποιήστε τον αισθητήρα βροχής πατώντας το κουμπί  για τον αισθητήρα βροχής ή μετακινώντας τον μοχλοδιακόπτη προς τα πάνω σε άλλο πρόγραμμα λειτουργίας των υαλοκαθαριστήρων.

Ο αισθητήρας βροχής απενεργοποιείται αυτόματα, όταν το αυτοκίνητο τίθεται εκτός λειτουργίας.

Ο αισθητήρας βροχής απενεργοποιείται αυτόματα όταν τα μάκτρα των υαλοκαθαριστήρων βρίσκονται στη θέση ρύθμισης. Ο αισθητήρας βροχής επανενεργοποιείται, όταν η λειτουργία ρύθμισης απενεργοποιηθεί.

 **Σημαντικό**

Οι υαλοκαθαριστήρες του παρμπρίζ μπορεί να τεθούν σε λειτουργία και να υποστούν ζημιά όταν το αυτοκίνητο βρίσκεται σε αυτόματο πλυντήριο αυτοκινήτων. Απενεργοποιείτε τον αισθητήρα βροχής πριν πλύνετε το αυτοκίνητο. Η λυχνία στην οθόνη του οδηγού σβήνει.

6.2.6. Ενεργοποίηση και απενεργοποίηση της λειτουργίας μνήμης του αισθητήρα βροχής

Ο αισθητήρας βροχής ανιχνεύει την ποσότητα νερού που πέφτει στο παρμπρίζ και ενεργοποιεί αυτόματα τους υαλοκαθαριστήρες του παρμπρίζ.

Όταν η λειτουργία μνήμης είναι ενεργοποιημένη, δεν χρειάζεται να πατάτε το κουμπί για τον αισθητήρα βροχής κάθε φορά που θέτετε το όχημα σε λειτουργία:

- 1 Πατήστε **Ρυθμίσεις** στην επάνω προβολή στην κεντρική οθόνη.
- 2 Πατήστε **My Car** → **Υαλοκαθαριστήρες**.
- 3 Επιλέξτε **Μνήμη αισθητήρα βροχής** για να ενεργοποιηθεί/απενεργοποιηθεί η λειτουργία μνήμης.

6.2.7. Χρήση των ψεκαστών παρμπρίζ και προβολέων

Οι ψεκαστές προβολέων και παρμπρίζ είναι σχεδιασμένοι να καθαρίζουν το παρμπρίζ και τους προβολείς. Το σύστημα πλύσης παρμπρίζ και προβολέων τίθεται σε λειτουργία από τον δεξι μοχλοδιακόπτη.

Έναρξη λειτουργίας ψεκαστήρων παρμπρίζ και προβολέων



Λειτουργία πλύσης, δεξιός μοχλοδιακόπτης.

- 1 Μετακινήστε τον δεξί μοχλοδιακόπτη προς το τιμόνι για να αρχίσει η πλύση του παρμπρίζ.
 - > Όταν αφήσετε το μοχλοδιακόπτη, οι υαλοκαθαριστήρες του παρμπρίζ θα πραγματοποιήσουν αρκετές διαδρομές ακόμη.

! Σημαντικό

Αποφύγετε να ενεργοποιείτε το σύστημα πλύσης όταν έχει παγώσει ή όταν το δοχείο του υγρού πλύσης είναι άδειο, διαφορετικά υπάρχει κίνδυνος να υποστεί ζημιά η αντλία.

Πλύση προβολέων*

Οι προβολείς καθαρίζονται αυτόματα ανά συγκεκριμένα διαστήματα, όταν είναι ενεργοποιημένη η πλύση του παρμπρίζ. Οι προβολείς πλένονται μόνο αν είναι αναμμένη η μεγάλη ή η μεσαία σκάλα.

Μειωμένη πλύση

Αν στο δοχείο απομένει μόνο 1 λίτρο περίπου (1 qt) υγρού ψεκαστήρων και στην οθόνη του οδηγού εμφανιστεί το μήνυμα **Υγρό ψεκαστήρων Στάθμη χαμηλή. Συμπληρώστε υγρό μαζί με τη λυχνία** , τότε η παροχή υγρού ψεκαστήρων στους προβολείς διακόπτεται. Αυτό γίνεται για να δοθεί προτεραιότητα στον καθαρισμό του παρμπρίζ και στην ορατότητα που παρέχει.

* Προαιρετικός εξοπλισμός/αξεσουάρ.

6.2.8. Χρήση υαλοκαθαριστήρων παρμπρίζ

Το περιεχόμενο του παρόντος εγχειριδίου αντιπροσωπεύει την κατάσταση του εγχειριδίου χρήσης κατά τη στιγμή της εκτύπωσης και ενδέχεται να μην είναι απόλυτα έγκυρο σε μελλοντικές περιπτώσεις. Για περισσότερες πληροφορίες, ανατρέξτε στην πρώτη σελίδα για να δείτε ολόκληρη τη δήλωση αποποίησης ευθύνης.

Οι υαλοκαθαριστήρες του παρμπρίζ είναι σχεδιασμένοι να καθαρίζουν το παρμπρίζ. Η επιλογή των διάφορων ρυθμίσεων για τους υαλοκαθαριστήρες του παρμπρίζ γίνεται από τον δεξιό μοχλοδιακόπτη.



Δεξιός μοχλοδιακόπτης.

- 1 Ο περιστροφικός ρυθμιστής χρησιμοποιείται για τη ρύθμιση της ευαισθησίας του αισθητήρα βροχής και τη συχνότητα διαδρομών των υαλοκαθαριστήρων.

Μία διαδρομή υαλοκαθαριστήρων

- ▼ Μετακινήστε τον μοχλοδιακόπτη προς τα κάτω και αφήστε τον για να εκτελέσουν οι υαλοκαθαριστήρες μία διαδρομή.

Υαλοκαθαριστήρες παρμπρίζ απενεργοποιημένοι

- 0 Μετακινήστε το μοχλοδιακόπτη στη θέση 0 για να απενεργοποιήσετε τους υαλοκαθαριστήρες παρμπρίζ.

Διακοπτόμενη λειτουργία υαλοκαθαριστήρων

- INT Μετακινήστε τον μοχλό προς τα πάνω, για να εισέλθουν οι υαλοκαθαριστήρες στη διακοπτόμενη λειτουργία. Ρυθμίστε με τον περιστροφικό διακόπτη τον αριθμό των διαδρομών που εκτελούν κάθε φορά οι υαλοκαθαριστήρες, όταν έχετε επιλέξει τη διακοπτόμενη λειτουργία.

Συνεχής λειτουργία

- ▲ Μετακινήστε τον μοχλοδιακόπτη προς τα πάνω για να λειτουργήσουν οι υαλοκαθαριστήρες με κανονική ταχύτητα.
- ▲ Μετακινήστε τον μοχλοδιακόπτη ακόμη πιο πάνω για να λειτουργήσουν οι υαλοκαθαριστήρες γρήγορα.

! Σημαντικό

Πριν ενεργοποιήσετε τους υαλοκαθαριστήρες, βεβαιωθείτε ότι τα μάκτρα δεν έχουν παγώσει και αφαιρέσετε με ξύστρα τυχόν χιόνι ή πάγο από το μπροστινό και το πίσω παρμπρίζ.

6.2.9. Ενεργοποίηση και απενεργοποίηση της θέρμανσης πίσω παρμπρίζ και εξωτερικών καθρεπτών

Το θερμαινόμενο πίσω παρμπρίζ και οι θερμαινόμενοι εξωτερικοί καθρέπτες χρησιμοποιούνται για τη γρήγορη αποθάμβωση και την απομάκρυνση του πάγου από το πίσω παρμπρίζ και τους εξωτερικούς καθρέπτες.

Ενεργοποίηση και απενεργοποίηση του θερμαινόμενου πίσω παρμπρίζ και των εξωτερικών καθρεπτών από την κεντρική κονσόλα

Στην κεντρική κονσόλα υπάρχει ένα φυσικό κουμπί για γρήγορη πρόσβαση στη λειτουργία θέρμανσης πίσω παρμπρίζ και εξωτερικών καθρεπτών.



Φυσικό κουμπί στην κεντρική κονσόλα.

- 1 Πατήστε το κουμπί.
 - Το θερμαινόμενο πίσω παρμπρίζ και οι εξωτερικοί καθρέπτες ενεργοποιούνται/απενεργοποιούνται και το κουμπί φωτίζεται/σβήνει.

Ενεργοποίηση και απενεργοποίηση του θερμαινόμενου πίσω παρμπρίζ και των εξωτερικών καθρεπτών από την κεντρική οθόνη



Ανοίξτε την προβολή κλιματισμού στην κεντρική οθόνη, πατώντας το σύμβολο στη μέση της γραμμής κλιματισμού.

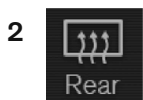

Πατήστε το κουμπί Πίσω.

Το περιεχόμενο του παρόντος εγχειριδίου αντιπροσωπεύει την κατάσταση του εγχειριδίου χρήσης κατά τη στιγμή της εκτύπωσης και ενδέχεται να μην είναι απόλυτα έγκυρο σε μελλοντικές περιπτώσεις. Για περισσότερες πληροφορίες, ανατρέξτε στην πρώτη σελίδα για να δείτε ολόκληρη τη δήλωση αποποίησης ευθύνης.

- Το θερμαινόμενο πίσω παρμπρίζ και οι εξωτερικοί καθρέπτες ενεργοποιούνται/απενεργοποιούνται και το κουμπί φωτίζεται/σβήνει.

6.2.10. Ενεργοποίηση και απενεργοποίηση της αυτόματης έναρξης λειτουργίας θέρμανσης του πίσω παρμπρίζ και των εξωτερικών καθρεπτών

Το θερμαινόμενο πίσω παρμπρίζ και οι θερμαινόμενοι εξωτερικοί καθρέπτες χρησιμοποιούνται για τη γρήγορη αποθάμβωση και την απομάκρυνση του πάγου από το πίσω παρμπρίζ και τους εξωτερικούς καθρέπτες.

Μπορείτε να ρυθμίσετε αν θα ενεργοποιείται/απενεργοποιείται η αυτόματη έναρξη λειτουργίας θέρμανσης του πίσω παρμπρίζ και των εξωτερικών καθρεπτών, όταν τίθεται σε λειτουργία ο κινητήρας. Με την αυτόματη έναρξη ενεργοποιημένη, η θέρμανση ή η αποθάμβωση θα αρχίσει όταν υπάρχει κίνδυνος παγετού στο παρμπρίζ/παράθυρα. Η θέρμανση απενεργοποιείται αυτόματα όταν το παρμπρίζ/παράθυρο είναι αρκετά ζεστό και ο πάγος έχει λιώσει ή όταν το τζάμι έχει ξεθαμπώσει.

- 1 Πατήστε **Ρυθμίσεις** στην πάνω προβολή στην κεντρική οθόνη.
- 2 Πατήστε το κουμπί **Κλιματισμός**.
- 3 Επιλέξτε **Αυτόματη αποθάμβωση πίσω παρμπρίζ** για να ενεργοποιηθεί/απενεργοποιηθεί η αυτόματη έναρξη του θερμαινόμενου παρμπρίζ και των εξωτερικών καθρεπτών.

6.2.11. Ενεργοποίηση και απενεργοποίηση της θέρμανσης του παρμπρίζ*

Το θερμαινόμενο παρμπρίζ χρησιμοποιείται για τη γρήγορη αποθάμβωση και απομάκρυνση του πάγου από το παρμπρίζ.

Ενεργοποίηση και απενεργοποίηση του θερμαινόμενου παρμπρίζ από την κεντρική κονσόλα

Στην κεντρική κονσόλα υπάρχει ένα φυσικό κουμπί για γρήγορη πρόσβαση στο θερμαινόμενο παρμπρίζ.



Φυσικό κουμπί στην κεντρική κονσόλα.

- 1 Πατήστε το κουμπί επανειλημμένα, για εναλλαγή ανάμεσα στα τρία επίπεδα ρύθμισης:
 - Ενεργοποιημένο θερμαινόμενο παρμπρίζ
 - Ενεργοποιημένο θερμαινόμενο παρμπρίζ και μέγ. αποθάμβωση
 - Απενεργοποιημένο
- Το θερμαινόμενο πίσω παρμπρίζ και η μέγ. αποθάμβωση ενεργοποιούνται/απενεργοποιούνται και το κουμπί φωτίζεται/σβήνει.

Ενεργοποίηση και απενεργοποίηση του θερμαινόμενου παρμπρίζ από την κεντρική οθόνη



Ανοίξτε την προβολή κλιματισμού στην κεντρική οθόνη, πατώντας το σύμβολο στη μέση της γραμμής κλιματισμού.

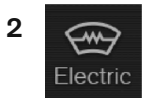

Πατήστε το κουμπί **Ηλεκτρικό**.

- Το θερμαινόμενο παρμπρίζ ενεργοποιείται/απενεργοποιείται και το κουμπί φωτίζεται/σβήνει.

i Σημείωση

Στην άκρη κάθε πλευράς του παρμπρίζ υπάρχει ένα τμήμα τριγωνικού σχήματος που δεν είναι ηλεκτρικά θερμαινόμενο, και εκεί το ξεπάγωμα μπορεί να διαρκέσει περισσότερο.

i Σημείωση

Το θερμαινόμενο παρμπρίζ μπορεί να επηρεάσει την απόδοση των πομποδεκτών και άλλου εξοπλισμού επικοινωνιών.

* Προαιρετικός εξοπλισμός/αξεσουάρ.

6.2.12. Ενεργοποίηση και απενεργοποίηση της αυτόματης έναρξης λειτουργίας θέρμανσης του παρμπρίζ*

Το θερμαινόμενο παρμπρίζ χρησιμοποιείται για τη γρήγορη αποθάμβωση και απομάκρυνση του πάγου από το παρμπρίζ.

Υπάρχει η δυνατότητα να ορίσετε αν θα ενεργοποιείται/απενεργοποιείται η αυτόματη έναρξη λειτουργίας θέρμανσης του παρμπρίζ με την εκκίνηση του κινητήρα. Με την αυτόματη έναρξη ενεργοποιημένη, η θέρμανση ή η αποθάμβωση θα αρχίσει όταν υπάρχει κίνδυνος παγετού στο παρμπρίζ/παράθυρα. Η θέρμανση απενεργοποιείται αυτόματα όταν το παρμπρίζ/παράθυρο είναι αρκετά ζεστό και ο πάγος έχει λιώσει ή όταν το τζάμι έχει ξεθαμπώσει.

- 1 Πατήστε **Ρυθμίσεις** στην πάνω προβολή στην κεντρική οθόνη.
- 2 Πατήστε το κουμπί **Κλιματισμός**.
- 3 Επιλέξτε **Αυτόματη αποθάμβωση μπροστινού παρμπρίζ** για να ενεργοποιηθεί/απενεργοποιηθεί η αυτόματη έναρξη λειτουργίας του θερμαινόμενου παρμπρίζ.

* Προαιρετικός εξοπλισμός/αξεσουάρ.

6.3. Παράθυρα και πανοραμική οροφή

6.3.1. Ηλεκτρικά παράθυρα

Το περιεχόμενο του παρόντος εγχειριδίου αντιπροσωπεύει την κατάσταση του εγχειριδίου χρήσης κατά τη στιγμή της εκτύπωσης και ενδέχεται να μην είναι απόλυτα έγκυρο σε μελλοντικές περιπτώσεις. Για περισσότερες πληροφορίες, ανατρέξτε στην πρώτη σελίδα για να δείτε ολόκληρη τη δήλωση αποποίησης ευθύνης.

Σε κάθε πόρτα υπάρχει ένα πλαίσιο χειριστηρίων για τα ηλεκτρικά παράθυρα. Η πόρτα του οδηγού διαθέτει διακόπτες για τον χειρισμό όλων των παραθύρων και για την ενεργοποίηση των κλειδαριών ασφαλείας παιδιών.

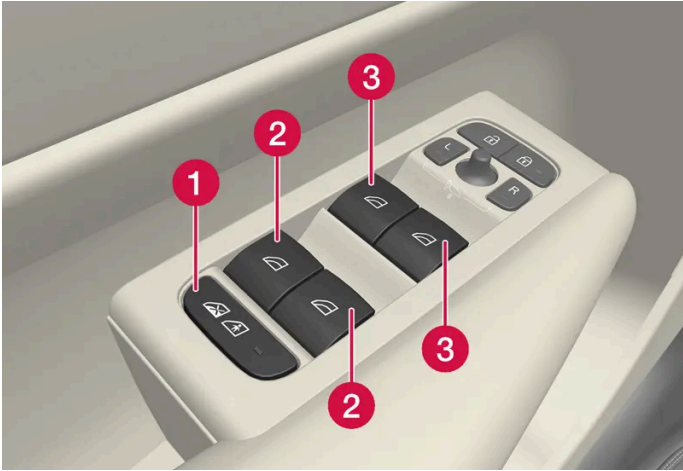

Πλαίσιο χειριστηρίων στην πόρτα του οδηγού.

- 1 Ηλεκτρικές κλειδαριές ασφαλείας παιδιών* που απενεργοποιούν τους διακόπτες στις πίσω πόρτες, για να μην μπορούν να ανοίξουν οι πόρτες ή τα παράθυρα από μέσα.
- 2 Διακόπτες για τα πίσω παράθυρα.
- 3 Διακόπτες για τα μπροστινά παράθυρα.

Προειδοποίηση

Υπάρχει κίνδυνος τα παιδιά, άλλοι επιβάτες ή αντικείμενα να παγιδευτούν στα κινούμενα μέρη.

- Ο χειρισμός των παραθύρων πρέπει να γίνεται πάντοτε με προσοχή.
- Μην επιτρέπετε σε παιδιά να παίζουν με τα χειριστήρια.
- Ποτέ μην αφήνετε παιδιά μόνα τους μέσα στο αυτοκίνητο.
- Θυμηθείτε να απενεργοποιείτε πάντοτε τα ηλεκτρικά παράθυρα ρυθμίζοντας το ηλεκτρικό σύστημα του αυτοκινήτου στη θέση 0 του διακόπτη ανάφλεξης και στη συνέχεια να παίρνετε το κλειδί μαζί σας, όταν βγαίνετε από το αυτοκίνητο.
- Ποτέ μην περνάτε κάποιο αντικείμενο ή μέρος του σώματός σας από τα παράθυρα, ακόμη κι αν το ηλεκτρικό σύστημα του αυτοκινήτου είναι πλήρως αποσυνδεδεμένο.

* Προαιρετικός εξοπλισμός/αξεσουάρ.

6.3.2. Χειρισμός των ηλεκτρικών παραθύρων

Από το πλαίσιο χειριστηρίων στην πόρτα του οδηγού, μπορείτε να ανοίξετε ή να κλείσετε όλα τα ηλεκτρικά παράθυρα - τα πλαίσια χειριστηρίων στις υπόλοιπες πόρτες χρησιμοποιούνται μόνο για τον χειρισμό των αντίστοιχων παραθύρων.

Το περιεχόμενο του παρόντος εγχειριδίου αντιπροσωπεύει την κατάσταση του εγχειριδίου χρήσης κατά τη στιγμή της εκτύπωσης και ενδέχεται να μην είναι απόλυτα έγκυρο σε μελλοντικές περιπτώσεις. Για περισσότερες πληροφορίες, ανατρέξτε στην πρώτη σελίδα για να δείτε ολόκληρη τη δήλωση αποποίησης ευθύνης.

Τα ηλεκτρικά παράθυρα διαθέτουν λειτουργία προστασίας μπλοκαρίσματος. Αν προκύψει βλάβη κατά τη λειτουργία προστασίας μπλοκαρίσματος, μπορείτε να δοκιμάσετε μια διαδικασία επαναρύθμισης.

! Προειδοποίηση

Υπάρχει κίνδυνος τα παιδιά, άλλοι επιβάτες ή αντικείμενα να παγιδευτούν στα κινούμενα μέρη.

- Ο χειρισμός των παραθύρων πρέπει να γίνεται πάντοτε με προσοχή.
- Μην επιτρέπετε σε παιδιά να παίζουν με τα χειριστήρια.
- Ποτέ μην αφήνετε παιδιά μόνα τους μέσα στο αυτοκίνητο.
- Θυμηθείτε να απενεργοποιείτε πάντοτε τα ηλεκτρικά παράθυρα ρυθμίζοντας το ηλεκτρικό σύστημα του αυτοκινήτου στη θέση 0 του διακόπτη ανάφλεξης και στη συνέχεια να παίρνετε το κλειδί μαζί σας, όταν βγαίνετε από το αυτοκίνητο.
- Ποτέ μην περνάτε κάποιο αντικείμενο ή μέρος του σώματός σας από τα παράθυρα, ακόμη κι αν το ηλεκτρικό σύστημα του αυτοκινήτου είναι πλήρως αποσυνδεδεμένο.



Χειρισμός των ηλεκτρικών παραθύρων.

- ➡ Χειρισμός χωρίς αυτόματη λειτουργία. Μετακινήστε έναν από τους διακόπτες επάνω ή κάτω. Τα ηλεκτρικά παράθυρα ανοίγουν ή κλείνουν όσο κρατάτε τον διακόπτη στην αντίστοιχη θέση.
- ➡ Χειρισμός με αυτόματη λειτουργία. Μετακινήστε έναν από τους διακόπτες επάνω ή κάτω στην τερματική του θέση και αφήστε τον. Το παράθυρο αυτόματα ανοίγει/κλείνει εντελώς.

Για να λειτουργήσουν τα ηλεκτρικά παράθυρα, ο διακόπτης ανάφλεξης πρέπει να βρίσκεται στη θέση I ή II. Μπορείτε να χρησιμοποιήσετε τα ηλεκτρικά παράθυρα επί μερικά λεπτά αφότου θέσετε το αυτοκίνητο εκτός λειτουργίας και από την στιγμή που θα κλείσετε τον διακόπτη ανάφλεξης - ωστόσο μέχρι να ανοίξει κάποια πόρτα. Μπορείτε να χρησιμοποιείτε μόνο έναν διακόπτη κάθε φορά.

Μπορείτε επίσης να τη χειριστείτε χρησιμοποιώντας ένα τηλεχειριστήριο-κλειδί ή τη λειτουργία ανοίγματος Keyless* από τη λαβή της πόρτας.

! Προειδοποίηση

Βεβαιωθείτε ότι τα παιδιά ή άλλοι επιβάτες δεν διατρέχουν κίνδυνο σύνθλιψης, όταν όλα τα παράθυρα κλείνουν με το κλειδί ή με τη λειτουργία keyless* από τη λαβή της πόρτας.

i Σημείωση

Ένας τρόπος να μειωθεί ο παλμικός θόρυβος από τον αέρα που προκαλείται όταν είναι ανοικτά τα πίσω παράθυρα είναι να ανοίξετε λίγο και τα μπροστινά παράθυρα.

i Σημείωση

Τα παράθυρα δεν ανοίγουν σε ταχύτητες πάνω από τα 180 km/h (112 mph) περίπου, μόνο κλείνουν.

Ο οδηγός φέρει πάντοτε την ευθύνη να τηρεί τον ισχύοντα κώδικα οδικής κυκλοφορίας.

i Σημείωση

Σε χαμηλές θερμοκρασίες, ο χειρισμός των παραθύρων μπορεί να μην είναι εφικτός.

* Προαιρετικός εξοπλισμός/αξεσουάρ.

6.3.3. Πανοραμική οροφή*

Η πανοραμική οροφή αποτελείται από δύο γυάλινα τμήματα. Το μπροστινό τμήμα ανοίγει κάθετα στο πίσω άκρο (θέση εξαερισμού) ή οριζόντια (ανοικτή θέση). Το πίσω τμήμα της οροφής είναι σταθερό τζάμι.

Η πανοραμική οροφή διαθέτει έναν εκτροπέα αέρα και ένα αλεξήλιο από διάτρητο ύφασμα που βρίσκεται κάτω από το γυάλινο τμήμα για έξτρα προστασία από παράγοντες όπως το δυνατό φως του ήλιου.



Μπορείτε να χειρίζεστε την πανοραμική οροφή και το αλεξήλιο από έναν διακόπτη που βρίσκεται στην οροφή.

Για να μπορείτε να χειριστείτε την πανοραμική οροφή και το αλεξήλιο, το ηλεκτρικό σύστημα του αυτοκινήτου πρέπει να βρίσκεται τουλάχιστον στη θέση I ή II του διακόπτη ανάφλεξης.

Προειδοποίηση

Υπάρχει κίνδυνος τα παιδιά, άλλοι επιβάτες ή αντικείμενα να παγιδευτούν στα κινούμενα μέρη.

- Ο χειρισμός των παραθύρων πρέπει να γίνεται πάντοτε με προσοχή.
- Μην επιτρέπετε σε παιδιά να παίζουν με τα χειριστήρια.
- Ποτέ μην αφήνετε παιδιά μόνα τους μέσα στο αυτοκίνητο.
- Θυμηθείτε να απενεργοποιείτε πάντοτε τα ηλεκτρικά παράθυρα ρυθμίζοντας το ηλεκτρικό σύστημα του αυτοκινήτου στη θέση 0 του διακόπτη ανάφλεξης και στη συνέχεια να παίρνετε το κλειδί μαζί σας, όταν βγαίνετε από το αυτοκίνητο.
- Ποτέ μην περνάτε κάποιο αντικείμενο ή μέρος του σώματός σας από τα παράθυρα, ακόμη κι αν το ηλεκτρικό σύστημα του αυτοκινήτου είναι πλήρως αποσυνδεδεμένο.

Σημαντικό

- Μην ανοίγετε την πανοραμική οροφή όταν έχει τοποθετηθεί σχάρα οροφής.
- Μην τοποθετείτε βαριά αντικείμενα επάνω στην πανοραμική οροφή.

Σημαντικό

- Αφαιρέστε τον πάγο και το χιόνι, πριν ανοίξετε την πανοραμική οροφή. Προσέξτε να μην προκληθούν γρατσουνιές στις επιφάνειες ή ζημιά στα στεγανοποιητικά λάστιχα.
- Μη χειρίζεστε την πανοραμική οροφή, αν έχει παγώσει στην κλειστή θέση.

Εκτροπέας αέρα



Η πανοραμική οροφή διαθέτει έναν εκτροπέα αέρα ο οποίος αναδιπλώνεται όταν η πανοραμική οροφή βρίσκεται στην ανοικτή θέση.

* Προαιρετικός εξοπλισμός/αξεσουάρ.

Το περιεχόμενο του παρόντος εγχειριδίου αντιπροσωπεύει την κατάσταση του εγχειριδίου χρήσης κατά τη στιγμή της εκτύπωσης και ενδέχεται να μην είναι απόλυτα έγκυρο σε μελλοντικές περιπτώσεις. Για περισσότερες πληροφορίες, ανατρέξτε στην πρώτη σελίδα για να δείτε ολόκληρη τη δήλωση αποποίησης ευθύνης.

6.3.4. Χειρισμός της πανοραμικής οροφής*

Μπορείτε να χειρίζεστε την πανοραμική οροφή και το αλεξήλιο από έναν διακόπτη στην κονσόλα οροφής, ενώ και τα δύο συστήματα διαθέτουν λειτουργία προστασίας μπλοκαρίσματος.

Προειδοποίηση

Υπάρχει κίνδυνος τα παιδιά, άλλοι επιβάτες ή αντικείμενα να παγιδευτούν στα κινούμενα μέρη.

- Ο χειρισμός των παραθύρων πρέπει να γίνεται πάντοτε με προσοχή.
- Μην επιτρέπετε σε παιδιά να παίζουν με τα χειριστήρια.
- Ποτέ μην αφήνετε παιδιά μόνα τους μέσα στο αυτοκίνητο.
- Θυμηθείτε να απενεργοποιείτε πάντοτε τα ηλεκτρικά παράθυρα ρυθμίζοντας το ηλεκτρικό σύστημα του αυτοκινήτου στη θέση 0 του διακόπτη ανάφλεξης και στη συνέχεια να παίρνετε το κλειδί μαζί σας, όταν βγαίνετε από το αυτοκίνητο.
- Ποτέ μην περνάτε κάποιο αντικείμενο ή μέρος του σώματός σας από τα παράθυρα, ακόμη κι αν το ηλεκτρικό σύστημα του αυτοκινήτου είναι πλήρως αποσυνδεδεμένο.

Σημαντικό

- Μην ανοίγετε την πανοραμική οροφή όταν έχει τοποθετηθεί σχάρα οροφής.
- Μην τοποθετείτε βαριά αντικείμενα επάνω στην πανοραμική οροφή.

Σημαντικό

- Αφαιρέστε τον πάγο και το χιόνι, πριν ανοίξετε την πανοραμική οροφή. Προσέξτε να μην προκληθούν γρατσουνιές στις επιφάνειες ή ζημιά στα στεγανοποιητικά λάστιχα.
- Μη χειρίζεστε την πανοραμική οροφή, αν έχει παγώσει στην κλειστή θέση.

Για να μπορείτε να χειριστείτε την πανοραμική οροφή και το αλεξήλιο, το ηλεκτρικό σύστημα του αυτοκινήτου πρέπει να βρίσκεται τουλάχιστον στη θέση I ή II του διακόπτη ανάφλεξης.

Μπορείτε επίσης να τη χειριστείτε χρησιμοποιώντας ένα τηλεχειριστήριο-κλειδί ή τη λειτουργία ανοίγματος Keyless* από τη λαβή της πόρτας.

Προειδοποίηση

Βεβαιωθείτε ότι τα παιδιά ή άλλοι επιβάτες δεν διατρέχουν κίνδυνο σύνθλιψης, όταν όλα τα παράθυρα κλείνουν με το κλειδί ή με τη λειτουργία keyless* από τη λαβή της πόρτας.

! Σημαντικό

Βεβαιωθείτε ότι η πανοραμική οροφή έχει κλείσει καλά όταν την κλείσετε.

Η κίνηση της οροφής σταματά, αν αφήσετε τον διακόπτη κατά τη χειροκίνητη λειτουργία, ή όταν το γυάλινο τμήμα φτάσει στη θέση άνεσης^[1] ή στη θέση μέγιστου ανοίγματος ή κλεισίματος. Η κίνηση της πανοραμικής οροφής και του αλεξήλιου διακόπτονται επίσης, αν πιέσετε ξανά τον διακόπτη της οροφής προς την αντίθετη κατεύθυνση από την τρέχουσα κατεύθυνση κίνησης.

Η πανοραμική οροφή και το αλεξήλιο διαθέτουν επίσης λειτουργία προστασίας μπλοκαρίσματος. Αν προκύψει βλάβη κατά τη λειτουργία προστασίας μπλοκαρίσματος, μπορείτε να δοκιμάσετε μια διαδικασία επαναρύθμισης.

i Σημείωση

Για το χειροκίνητο άνοιγμα, το αλεξήλιο πρέπει να είναι εντελώς ανοικτό για να μπορέσει να ανοίξει η πανοραμική οροφή. Κατά την αντίστροφη διαδικασία, η πανοραμική οροφή πρέπει να είναι εντελώς κλειστή για να κλείσει εντελώς το αλεξήλιο.

i Σημείωση

Σε χαμηλές θερμοκρασίες, ο χειρισμός των παραθύρων μπορεί να μην είναι εφικτός.

Άνοιγμα και κλείσιμο της πανοραμικής οροφής από/προς τη θέση εξαερισμού χρησιμοποιώντας τον διακόπτη οροφής

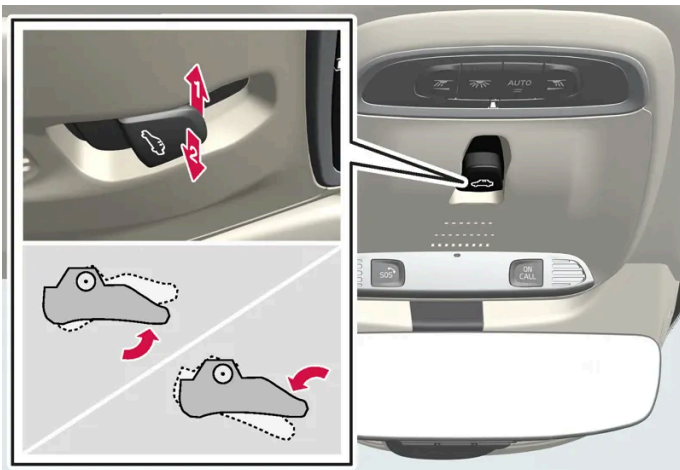

Θέση εξαερισμού, κάθετα στο πίσω άκρο.

- 1** ➔ Για το άνοιγμα, πιέστε τον διακόπτη μία φορά προς τα πάνω.
- 2** ➔ Για το κλείσιμο, πιέστε τον διακόπτη μία φορά προς τα κάτω.

Όταν είναι επιλεγμένη η θέση εξαερισμού, το μπροστινό γυάλινο κάλυμμα ανυψώνεται στο πίσω άκρο. Αν το αλεξήλιο είναι εντελώς κλειστό όταν επιλέξετε τη θέση εξαερισμού, ανοίγει αυτόματα κατά 50 mm (2 in.) περίπου.

Το αλεξήλιο ακολουθεί αυτόματα αν η πανοραμική οροφή κλείσει από τη θέση εξαερισμού.

Το περιεχόμενο του παρόντος εγχειριδίου αντιπροσωπεύει την κατάσταση του εγχειριδίου χρήσης κατά τη στιγμή της εκτύπωσης και ενδέχεται να μην είναι απόλυτα έγκυρο σε μελλοντικές περιπτώσεις. Για περισσότερες πληροφορίες, ανατρέξτε στην πρώτη σελίδα για να δείτε ολόκληρη τη δήλωση αποποίησης ευθύνης.

Άνοιγμα και κλείσιμο της πανοραμικής οροφής μέχρι τέρμα, με τον διακόπτη οροφής



1 Χειρισμός, χειροκίνητη λειτουργία

2 Χειρισμός, αυτόματη λειτουργία

Χειροκίνητος χειρισμός

- 1 Για να ανοίξετε το αλεξήλιο - πιέστε τον διακόπτη προς τα πίσω μέχρι τη θέση χειροκίνητου ανοίγματος.
- 2 Άνοιγμα της πανοραμικής οροφής στη θέση άνεσης - πιέστε τον διακόπτη προς τα πίσω μια δεύτερη φορά στη θέση χειροκίνητου ανοίγματος.
- 3 Άνοιγμα της πανοραμικής οροφής στη μέγιστη θέση - πιέστε τον διακόπτη προς τα πίσω μια τρίτη φορά στη θέση χειροκίνητου ανοίγματος.

Κλείσιμο, επαναλαμβάνοντας την προηγούμενη διαδικασία με αντίστροφη σειρά - πιέστε τον διακόπτη προς τα εμπρός/κάτω στη θέση χειροκίνητου κλεισίματος.

Αυτόματος χειρισμός

- 1 Ανοίξτε το αλεξήλιο στη μέγιστη θέση - πιέστε τον διακόπτη προς τα πίσω στη θέση για το αυτόματο άνοιγμα και αφήστε τον.
- 2 Άνοιγμα της πανοραμικής οροφής στη θέση άνεσης - πιέστε τον διακόπτη προς τα πίσω μια δεύτερη φορά στη θέση αυτόματου ανοίγματος και αφήστε τον.
- 3 Άνοιγμα της πανοραμικής οροφής στη μέγιστη θέση - πιέστε τον διακόπτη προς τα πίσω μια τρίτη φορά στη θέση αυτόματου ανοίγματος και αφήστε τον.

Κλείσιμο, επαναλαμβάνοντας την προηγούμενη διαδικασία με αντίστροφη σειρά - πιέστε τον διακόπτη προς τα εμπρός/κάτω στη θέση αυτόματου κλεισίματος.

Αυτόματη λειτουργία - γρήγορο άνοιγμα ή κλείσιμο

Το περιεχόμενο του παρόντος εγχειριδίου αντιπροσωπεύει την κατάσταση του εγχειριδίου χρήσης κατά τη στιγμή της εκτύπωσης και ενδέχεται να μην είναι απόλυτα έγκυρο σε μελλοντικές περιπτώσεις. Για περισσότερες πληροφορίες, ανατρέξτε στην πρώτη σελίδα για να δείτε ολόκληρη τη δήλωση αποποίησης ευθύνης.

Μπορείτε να ανοίξετε ή να κλείσετε την πανοραμική οροφή και το αλεξήλιο ταυτόχρονα:

1 Άνοιγμα - πιέστε το διακόπτη προς τα πίσω στη θέση αυτόματου χειρισμού δύο φορές και αφήστε τον.

1 Κλείσιμο - πιέστε το διακόπτη προς τα εμπρός/κάτω στη θέση αυτόματου χειρισμού δύο φορές και αφήστε τον.

* Προαιρετικός εξοπλισμός/αξεσουάρ.

[1] Στη θέση άνεσης ο θόρυβος από τον αέρα και ο θόρυβος συνήχησης κυμαίνονται σε αποδεκτά χαμηλό επίπεδο ενώ οδηγείτε.

6.3.5. Αυτόματο κλείσιμο του αλεξήλιου της πανοραμικής οροφής*

Με αυτή τη λειτουργία, το αλεξήλιο κλείνει αυτόματα 15 λεπτά μετά από το κλείδωμα του αυτοκινήτου, αν είναι σταθμευμένο σε υψηλές θερμοκρασίες. Αυτό γίνεται για να μειωθεί η θερμοκρασία στον χώρο επιβατών και να προστατευτεί η ταπετσαρία του αυτοκινήτου, ώστε να μην αποχρωματιστεί από τον ήλιο.

Το αυτοκίνητο παραδίδεται με τη λειτουργία απενεργοποιημένη από το εργοστάσιο, και μπορείτε να την ενεργοποιείτε ή να την απενεργοποιείτε στην κεντρική οθόνη.

1 Πατήστε **Ρυθμίσεις** στην πάνω προβολή στην κεντρική οθόνη.

2 Πατήστε **My Car** → **Κλείδωμα**.

Επιλέξτε **Αυτόματο κλείσιμο κουρτίνας ηλιοροφής** για να ενεργοποιηθεί/απενεργοποιηθεί.

Σημείωση

Το αλεξήλιο κλείνει επίσης όταν κλείνουν όλα τα παράθυρα με το κλειδί ή με τη λειτουργία Keyless* από τη λαβή της πόρτας.

* Προαιρετικός εξοπλισμός/αξεσουάρ.

6.4. Παράθυρα, κρύσταλλο και καθρέπτες

Το αυτοκίνητο περιέχει διαφορετικά παράθυρα, υαλοπίνακες και καθρέπτες. Ορισμένα από τα παράθυρα στο αυτοκίνητο είναι λαμιναρισμένα.

Το παρμπρίζ αποτελείται από λαμιναρισμένο κρύσταλλο, το οποίο διατίθεται ως προαιρετικός εξοπλισμός για ορισμένες άλλες γυάλινες επιφάνειες. Το λαμιναρισμένο κρύσταλλο είναι ενισχυμένο, ώστε να παρέχει μεγαλύτερη προστασία κατά των διαρρήξεων και καλύτερη ηχομόνωση στον χώρο επιβατών.

Η πανοραμική οροφή* αποτελείται επίσης από λαμιναρισμένο κρύσταλλο.



Το σύμβολο εμφανίζεται στα παράθυρα που διαθέτουν κρύσταλλο ασφαλείας.^[1]

* Προαιρετικός εξοπλισμός/αξεσουάρ.

^[1] Δεν ισχύει για το παρμπρίζ ή την πανοραμική οροφή* τα οποία διαθέτουν πάντοτε κρύσταλλο ασφαλείας και, για το λόγο αυτό, δεν έχουν αυτό το σύμβολο.

6.5. Λειτουργία προστασίας μπλοκαρίσματος για τα παράθυρα και τα αλεξήλια

Όλα τα ηλεκτρικά παράθυρα και τα αλεξήλια* διαθέτουν λειτουργία προστασίας μπλοκαρίσματος, η οποία ενεργοποιείται αν η κίνησή τους εμποδιστεί από κάποιο αντικείμενο ενώ ανοίγουν ή κλείνουν.

Σε περίπτωση μπλοκαρίσματος, η κίνησή τους σταματά και αντιστρέφεται αυτόματα μέχρι τα 50 mm (περίπου 2 in) από την μπλοκαρισμένη θέση (ή στη θέση πλήρους εξαερισμού).

Μπορείτε να παρακάμψετε τη λειτουργία προστασίας μπλοκαρίσματος όταν το κλείσιμο ακυρωθεί, π.χ. όταν έχει σχηματιστεί πάγος, κρατώντας πατημένο τον διακόπτη προς την ίδια κατεύθυνση.

Αν προκύψει βλάβη κατά τη λειτουργία προστασίας μπλοκαρίσματος, μπορείτε να δοκιμάσετε μια διαδικασία επαναρύθμισης.

Προειδοποίηση

Αν η μπαταρία εκκίνησης αποσυνδεθεί, η λειτουργία αυτόματου ανοίγματος και κλεισίματος πρέπει να επαναρυθμιστεί για να εκτελείται σωστά. Για να λειτουργήσει η προστασία μπλοκαρίσματος, χρειάζεται επαναρύθμιση.

* Προαιρετικός εξοπλισμός/αξεσουάρ.

6.6. Επαναρύθμιση λειτουργίας προστασίας μπλοκαρίσματος

Αν σημειωθεί κάποιο πρόβλημα στις ηλεκτρικές λειτουργίες των ηλεκτρικών παραθύρων, μπορείτε να δοκιμάσετε να επαναρυθμίσετε τη διαδικασία.

Προειδοποίηση

Αν η μπαταρία εκκίνησης αποσυνδεθεί, η λειτουργία αυτόματου ανοίγματος και κλεισίματος πρέπει να επαναρυθμιστεί για να εκτελείται σωστά. Για να λειτουργήσει η προστασία μπλοκαρίσματος, χρειάζεται επαναρύθμιση.

Αν αντιμετωπίζετε προβλήματα με την πανοραμική οροφή, απευθυνθείτε σε ένα συνεργείο ^[1].

Επαναρύθμιση του ηλεκτρικού παραθύρου

- 1 Αρχίστε με το παράθυρο στην κλειστή θέση.
 - 2 Στη συνέχεια, πατήστε τους διακόπτες στη χειροκίνητη θέση 3 φορές προς τα πάνω μέχρι το παράθυρο να φτάσει την κλειστή θέση.
- > Το σύστημα ενεργοποιείται αυτόματα.

Αν τα προβλήματα παραμένουν, απευθυνθείτε σε ένα συνεργείο.

^[1] Συνιστάται να απευθυνθείτε σε ένα εξουσιοδοτημένο συνεργείο της Volvo.

6.7. Ενεργοποίηση και απενεργοποίηση μέγ. αποθάμβωσης

Η λειτουργία μέγ. αποθάμβωσης χρησιμοποιείται για τη γρήγορη αποθάμβωση και απομάκρυνση του πάγου από το παρμπρίζ και τα παράθυρα.

Η μέγ. αποθάμβωση απενεργοποιεί την αυτόματη ρύθμιση του κλιματισμού και της ανακυκλοφορίας αέρα, ενεργοποιεί τον κλιματισμό και αλλάζει την ταχύτητα του ανεμιστήρα σε 5 και τη θερμοκρασία σε HI.

Σημείωση

Αν αλλάξετε την ταχύτητα του ανεμιστήρα σε 5, τα επίπεδα θορύβου αυξάνονται.

Όταν απενεργοποιήσετε τη μέγ. αποθάμβωση, το σύστημα κλιματισμού επιστρέφει στις προηγούμενες ρυθμίσεις.

Ενεργοποίηση και απενεργοποίηση μέγ. αποθάμβωσης από την κεντρική κονσόλα

Στην κεντρική κονσόλα υπάρχει ένα φυσικό κουμπί για γρήγορη πρόσβαση στη λειτουργία μέγ. αποθάμβωσης.

Με το θερμαινόμενο παρμπριζ*, η μέγ. αποθάμβωση μπορεί να ενεργοποιηθεί μεμονωμένα μόνο από την προβολή κλιματισμού στην κεντρική οθόνη.



Φυσικό κουμπί στην κεντρική κονσόλα.

Αυτοκίνητα χωρίς θερμαινόμενο παρμπριζ:

- 1 Πατήστε το κουμπί.
 - Η μέγ. αποθάμβωση ενεργοποιείται/απενεργοποιείται και το κουμπί φωτίζεται/σβήνει.

Αυτοκίνητα με θερμαινόμενο παρμπριζ:

- 1 Πατήστε το κουμπί επανειλημμένα, για εναλλαγή ανάμεσα στα τρία επίπεδα ρύθμισης:
 - Ενεργοποιημένο θερμαινόμενο παρμπριζ
 - Ενεργοποιημένο θερμαινόμενο παρμπριζ και μέγ. αποθάμβωση
 - Απενεργοποιημένο
 - Το θερμαινόμενο πίσω παρμπριζ και η μέγ. αποθάμβωση ενεργοποιούνται/απενεργοποιούνται και το κουμπί φωτίζεται/σβήνει.

Σημείωση

Η μέγιστη αποθάμβωση ενεργοποιείται με ορισμένη καθυστέρηση για να αποφευχθεί η απότομη αύξηση στην ταχύτητα του ανεμιστήρα, αν απενεργοποιήσετε το θερμαινόμενο παρμπριζ πατώντας δύο φορές στιγμιαία το κουμπί.

Ενεργοποίηση και απενεργοποίηση μέγ. αποθάμβωσης από την κεντρική οθόνη



Ανοίξτε την προβολή κλιματισμού στην κεντρική οθόνη, πατώντας το σύμβολο στη μέση της γραμμής κλιματισμού.

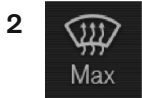

Πατήστε το κουμπί **Max**.

➤ Η μέγ. αποθάμβωση ενεργοποιείται/απενεργοποιείται και το κουμπί φωτίζεται/σβήνει.

* Προαιρετικός εξοπλισμός/αξεσουάρ.

7. Καθίσματα και τιμόνι

7.1. Μπροστινό κάθισμα

7.1.1. Χειριστήρια συστήματος κλιματισμού για το μπροστινό κάθισμα

7.1.1.1. Ενεργοποίηση και απενεργοποίηση της θέρμανσης μπροστινών καθισμάτων *

Τα καθίσματα μπορούν να θερμανθούν για μεγαλύτερη άνεση του οδηγού και των επιβατών όταν επικρατούν χαμηλές θερμοκρασίες.

1



Πατήστε το αριστερό ή το δεξί κουμπί τιμονιού και καθίσματος στο πεδίο κλιματισμού της κεντρικής οθόνης για να εμφανιστούν τα χειριστήρια για το κάθισμα και το τιμόνι.

Αν το αυτοκίνητο δεν διαθέτει αεριζόμενα καθίσματα ή θερμαινόμενο τιμόνι (πλευρά του οδηγού), το κουμπί για τα θερμαινόμενα καθίσματα είναι άμεσα διαθέσιμο στη γραμμή κλιματισμού.

2



Πατήστε επανειλημμένα το κουμπί για τα θερμαινόμενα καθίσματα για εναλλαγή μεταξύ των τεσσάρων επιπέδων: **Απενεργ.**, **Υψηλ.**, **Μέτρια** και **Χαμηλ.**

> Η στάθμη αλλάζει και το κουμπί δείχνει την καθορισμένη στάθμη.

Προειδοποίηση

Τα θερμαινόμενα καθίσματα δεν πρέπει να χρησιμοποιούνται από το ανθρώπους που δυσκολεύονται να αντιληφθούν την αύξηση στη θερμοκρασία λόγω απώλειας αίσθησης ή που διαφορετικά δυσκολεύονται να χρησιμοποιήσουν τα χειριστήρια για θερμαινόμενα καθίσματα.

* Προαιρετικός εξοπλισμός/αξεσουάρ.

7.1.1.2. Ενεργοποίηση και απενεργοποίηση της αυτόματης έναρξης λειτουργίας θέρμανσης μπροστινών καθισμάτων*

Τα καθίσματα μπορούν να θερμανθούν για μεγαλύτερη άνεση του οδηγού και των επιβατών όταν επικρατούν χαμηλές θερμοκρασίες.

Υπάρχει η δυνατότητα να ορίσετε αν θα ενεργοποιείται/απενεργοποιείται η αυτόματη έναρξη λειτουργίας των θερμαινόμενων καθισμάτων κατά την εκκίνηση του κινητήρα. Με την αυτόματη έναρξη ενεργοποιημένη, η θέρμανση ενεργοποιείται όταν η θερμοκρασία περιβάλλοντος είναι χαμηλή.

- 1 Πατήστε **Ρυθμίσεις** στην πάνω προβολή στην κεντρική οθόνη.
- 2 Πατήστε το κουμπί **Κλιματισμός**.
- 3 Επιλέξτε **Αυτ. ενεργ. θέρμανσης καθίσματος οδηγού, ένταση** και **Αυτ. ενεργ. θέρμ. καθίσμ. συνοδηγ.** Ένταση για να ενεργοποιηθεί/απενεργοποιηθεί η αυτόματη έναρξη θέρμανσης του θερμαινόμενου καθίσματος οδηγού και συνοδηγού.
 - Σε κάθε κουμπί για τα θερμαινόμενα μπροστινά καθίσματα στη γραμμή κλιματισμού εμφανίζεται ένα "A", όταν έχει ενεργοποιηθεί η αυτόματη έναρξη λειτουργίας.
- 4 Επιλέξτε **Χαμηλ.**, **Μέτρια** ή **Υψηλ.** για να επιλέξετε τη ρύθμιση θέρμανσης όταν η λειτουργία έχει ενεργοποιηθεί.

* Προαιρετικός εξοπλισμός/αξεσουάρ.

7.1.1.3. Ρύθμιση της ταχύτητας ανεμιστήρα για το μπροστινό κάθισμα

Μπορείτε να ρυθμίσετε την ταχύτητα του ανεμιστήρα για το μπροστινό κάθισμα σε διαφορετικά επίπεδα που ρυθμίζονται αυτόματα^[1].



Ανοίξτε την προβολή κλιματισμού στην κεντρική οθόνη, πατώντας το σύμβολο στη μέση της γραμμής κλιματισμού.

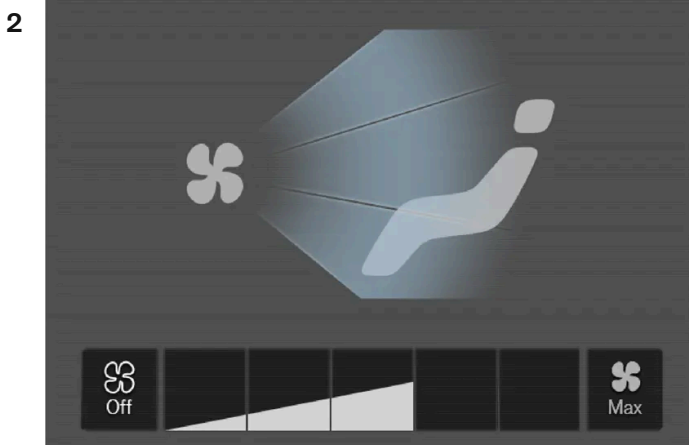

Κουμπιά ρύθμισης ανεμιστήρα στην προβολή κλιματισμού.

Πατήστε στην ταχύτητα ανεμιστήρα που θέλετε, **Off**, 1-5 ή **Max**.

➤ Η ταχύτητα του ανεμιστήρα αλλάζει και τα κουμπιά για την επιλεγμένη ταχύτητα φωτίζονται.

! Σημαντικό

Αν ο ανεμιστήρας απενεργοποιηθεί εντελώς, το σύστημα κλιματισμού δεν ενεργοποιείται, με κίνδυνο να θαμπώσουν τα παράθυρα από τη μέσα πλευρά.

i Σημείωση

Το σύστημα κλιματισμού προσαρμόζει αυτόματα τη ροή του αέρα σύμφωνα με την επιλεγμένη ταχύτητα του ανεμιστήρα με βάση τις ανάγκες. Αυτό σημαίνει ότι η ταχύτητα του ανεμιστήρα μπορεί να αλλάξει ακόμη κι αν η ρύθμιση είναι ίδια.

^[1] Στον 2-ζωνικό κλιματισμό, και επίσης για τα πίσω καθίσματα.

7.1.1.4. Ρύθμιση θερμοκρασίας για το μπροστινό κάθισμα

Το περιεχόμενο του παρόντος εγχειριδίου αντιπροσωπεύει την κατάσταση του εγχειριδίου χρήσης κατά τη στιγμή της εκτύπωσης και ενδέχεται να μην είναι απόλυτα έγκυρο σε μελλοντικές περιπτώσεις. Για περισσότερες πληροφορίες, ανατρέξτε στην πρώτη σελίδα για να δείτε ολόκληρη τη δήλωση αποποίησης ευθύνης.

Μπορείτε να ρυθμίσετε τη θερμοκρασία στους βαθμούς που θέλετε για τις ζώνες κλιματισμού των μπροστινών καθισμάτων ^[1].

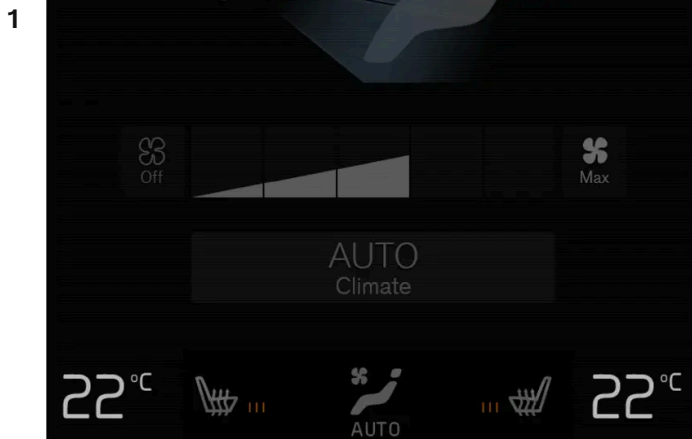

Κουμπιά θερμοκρασίας στη γραμμή κλιματισμού.

Πατήστε το κουμπι θερμοκρασίας αριστερής ή δεξιάς πλευράς στη γραμμή κλιματισμού της κεντρικής οθόνης για να εμφανιστούν τα χειριστήρια.

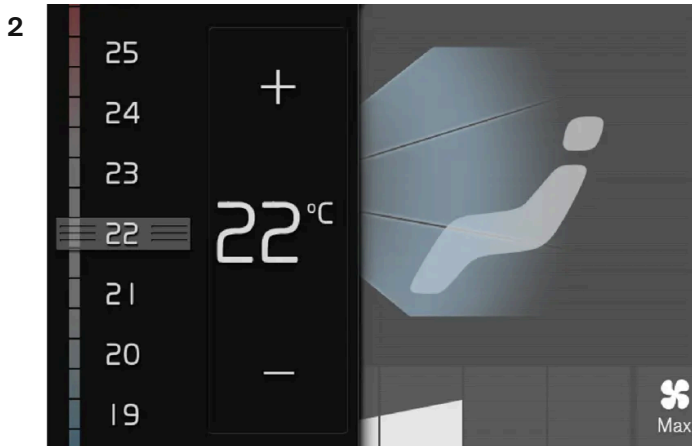

Διακόπτης ρύθμισης θερμοκρασίας.

Για να ρυθμίσετε τη θερμοκρασία με έναν από τους εξής δύο τρόπους:

- σύρετε το χειριστήριο μέχρι την επιθυμητή θερμοκρασία, ή
- πατήστε +/- για να αυξηθεί/μειωθεί η θερμοκρασία σταδιακά.

➤ Η θερμοκρασία αλλάζει και το κουμπι δείχνει την καθορισμένη θερμοκρασία.

i Σημείωση

Η επιλογή μεγαλύτερης ή μικρότερης θερμοκρασίας από την επιθυμητή δεν επιταχύνει τη διαδικασία θέρμανσης ή ψύξης.

^[1] Στον 2-ζωνικό κλιματισμό, για τα πίσω καθίσματα επίσης.

7.1.1.5. Συγχρονισμός θερμοκρασίας

Η θερμοκρασία στις διαφορετικές ζώνες κλιματισμού του αυτοκινήτου μπορεί να συγχρονιστεί με τη θερμοκρασία που έχει επιλεγεί στην πλευρά του οδηγού.

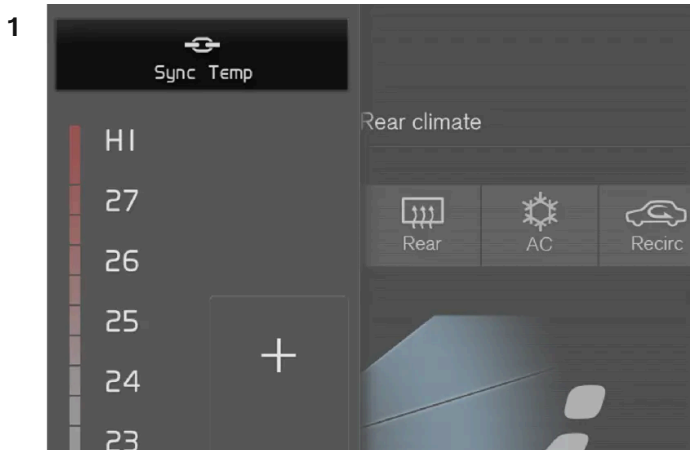

Κουμπί συγχρονισμού στα χειριστήρια θερμοκρασίας στην πλευρά του οδηγού.

Πατήστε το κουμπί θερμοκρασίας πλευράς οδηγού στη γραμμή κλιματισμού της κεντρικής οθόνης για να εμφανιστούν τα χειριστήρια.

2 Πατήστε το κουμπί **Συγχρονισμός θερμοκρασίας**.

- Η θερμοκρασία για όλες τις ζώνες στο αυτοκίνητο συγχρονίζεται με τη θερμοκρασία που έχει ρυθμιστεί για την πλευρά του οδηγού και εμφανίζεται η λυχνία συγχρονισμού δίπλα στο κουμπί θερμοκρασίας.

Ο συγχρονισμός σταματά, αν πατήσετε μία ακόμη φορά το **Συγχρονισμός θερμοκρασίας** ή αν αλλάξετε τις ρυθμίσεις θερμοκρασίας για οποιαδήποτε ζώνη κλιματισμού εκτός από του οδηγού.

7.1.2. Λειτουργία μνήμης για το μπροστινό κάθισμα

7.1.2.1. Χρήση μιας αποθηκευμένης θέσης για το κάθισμα και τους εξωτερικούς καθρέπτες

Αν οι θέσεις για το ηλεκτρικό* κάθισμα και τους εξωτερικούς καθρέπτες έχουν αποθηκευτεί, μπορούν να ενεργοποιηθούν χρησιμοποιώντας τα κουμπιά μνήμης.

Χρήση αποθηκευμένης ρύθμισης



Μπορείτε να χρησιμοποιήσετε μια αποθηκευμένη ρύθμιση με την μπροστινή πόρτα είτε ανοικτή είτε κλειστή:

Ανοικτή μπροστινή πόρτα

- 1 Πατήστε ένα από τα κουμπιά μνήμης **2** ή **3** με ένα στιγμιαίο πάτημα. Το ηλεκτροκίνητο κάθισμα και οι εξωτερικοί καθρέπτες μετακινούνται και στη συνέχεια σταματούν στις θέσεις που έχουν αποθηκευτεί στο επιλεγμένο κουμπί μνήμης.

Κλειστή μπροστινή πόρτα

- 1 Κρατήστε ένα από τα κουμπιά μνήμης **2** ή **3** πατημένο, μέχρι το κάθισμα και οι εξωτερικοί καθρέπτες να σταματήσουν στις θέσεις που έχουν αποθηκευτεί στο επιλεγμένο κουμπί μνήμης.

Αν αφήσετε το κουμπί μνήμης, η κίνηση του καθίσματος και των εξωτερικών καθρεπτών θα διακοπεί.

Προειδοποίηση

- Επειδή το κάθισμα του οδηγού μπορεί να ρυθμιστεί ακόμη και με τον διακόπτη ανάφλεξης κλειστό, τα παιδιά δεν πρέπει να μένουν ποτέ χωρίς επίβλεψη μέσα στο όχημα.
- Μπορείτε να ΣΤΑΜΑΤΗΣΕΤΕ την κίνηση του καθίσματος οποιαδήποτε στιγμή, πατώντας οποιοδήποτε κουμπί στο πλαίσιο χειριστηρίων του ηλεκτροκίνητου καθίσματος.
- Μη ρυθμίζετε το κάθισμα ενώ οδηγείτε.
- Βεβαιωθείτε ότι δεν υπάρχουν αντικείμενα κάτω από τα καθίσματα όταν τα ρυθμίζετε.

* Προαιρετικός εξοπλισμός/αξεσουάρ.

Το περιεχόμενο του παρόντος εγχειριδίου αντιπροσωπεύει την κατάσταση του εγχειριδίου χρήσης κατά τη στιγμή της εκτύπωσης και ενδέχεται να μην είναι απόλυτα έγκυρο σε μελλοντικές περιπτώσεις. Για περισσότερες πληροφορίες, ανατρέξτε στην πρώτη σελίδα για να δείτε ολόκληρη τη δήλωση αποποίησης ευθύνης.

7.1.2.2. Αποθήκευση θέσης για το κάθισμα και τους εξωτερικούς καθρέπτες

Μπορείτε να αποθηκεύσετε τη θέση για το ηλεκτροκίνητο* κάθισμα και τους εξωτερικούς καθρέπτες στα κουμπιά μνήμης.

Μπορείτε να αποθηκεύσετε δύο διαφορετικές θέσεις για το ηλεκτροκίνητο* κάθισμα και τους εξωτερικούς καθρέπτες, χρησιμοποιώντας τα κουμπιά μνήμης. Τα κουμπιά βρίσκονται στην εσωτερική πλευρά μίας και των δύο μπροστινών θυρών*.

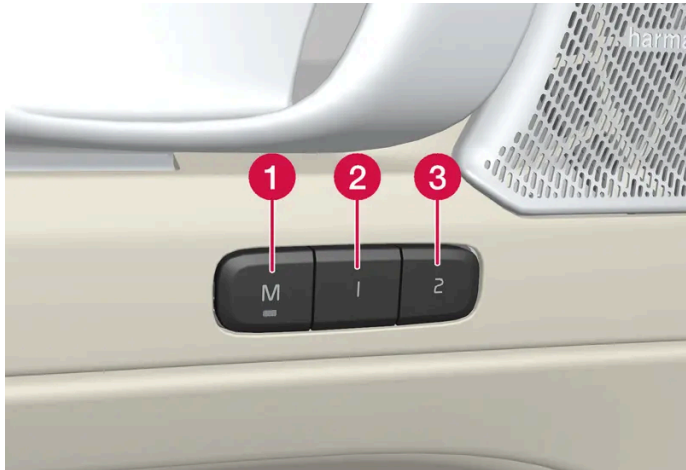

- 1 Κουμπί **M** για την αποθήκευση των ρυθμίσεων.
- 2 Κουμπί μνήμης.
- 3 Κουμπί μνήμης.

Αποθήκευση θέσης

- 1 Ρυθμίστε το κάθισμα και τους εξωτερικούς καθρέπτες στη θέση που θέλετε.
- 2 Πατήστε το κουμπί M και κρατήστε το πατημένο. Η ενδεικτική λυχνία στο κουμπί ανάβει.
- 3 Εντός τριών δευτερολέπτων, πατήστε και κρατήστε πατημένο το κουμπί 1 ή 2.
 - Όταν η θέση έχει αποθηκευτεί στο επιλεγμένο κουμπί μνήμης, ακούγεται ένα ηχητικό σήμα και η ενδεικτική λυχνία στο κουμπί M σβήνει.

Αν δεν πατηθεί κανένα από τα κουμπιά μνήμης εντός τριών δευτερολέπτων, η λυχνία στο κουμπί M σβήνει και η αποθήκευση δεν πραγματοποιείται.

Πρέπει να ρυθμίσετε ξανά το κάθισμα ή τους εξωτερικούς καθρέπτες, για να μπορέσετε να ορίσετε νέα θέση στη μνήμη.

* Προαιρετικός εξοπλισμός/αξεσουάρ.

7.1.3. Μπροστινά καθίσματα

Το κάθισμα διαθέτει μια σειρά από επιλογές ρύθμισης για να απολαμβάνετε μεγαλύτερη άνεση.

7.1.4. Ηλεκτροκίνητο* μπροστινό κάθισμα

Τα μπροστινά καθίσματα του αυτοκινήτου διαθέτουν μια γκάμα επιλογών ρύθμισης για ενίσχυση της άνεσης. Το ηλεκτροκίνητο κάθισμα μπορεί να μετακινηθεί προς τα εμπρός/πίσω και προς τα πάνω/κάτω. Το μπροστινό άκρο της έδρας του καθίσματος μπορεί να ρυθμιστεί προς τα πάνω/κάτω και η κλίση της πλάτης του καθίσματος μπορεί να ρυθμιστεί. Ο μηχανισμός στήριξης οσφυϊκής χώρας* μπορεί να ρυθμιστεί προς τα πάνω/κάτω/εμπρός/πίσω. Το μήκος της έδρας του καθίσματος ρυθμίζεται χειροκίνητα*.

Η ρύθμιση του καθίσματος είναι εφικτή μόνο όταν το αυτοκίνητο βρίσκεται σε λειτουργία, ή σε συγκεκριμένο χρονικό διάστημα από το ξεκλείδωμα της πόρτας όταν το αυτοκίνητο βρίσκεται εκτός λειτουργίας. Η ρύθμιση είναι επίσης εφικτή σε συγκεκριμένο χρονικό διάστημα από την απενεργοποίηση του αυτοκινήτου.

! Σημαντικό

Τα ηλεκτροκίνητα καθίσματα διαθέτουν σύστημα προστασίας από υπερφόρτωση, το οποίο ενεργοποιείται αν το κάθισμα μπλοκαριστεί από κάποιο αντικείμενο. Αν συμβεί κάτι τέτοιο, αφαιρέστε το αντικείμενο και στη συνέχεια ρυθμίστε ξανά το κάθισμα.

* Προαιρετικός εξοπλισμός/αξεσουάρ.

7.1.5. Ρύθμιση του ηλεκτροκίνητου* μπροστινού καθίσματος

Ρυθμίστε το κάθισμα στη θέση που θέλετε, χρησιμοποιώντας τον διακόπτη στο μπροστινό τμήμα της έδρας του καθίσματος. Για να ενεργοποιήσετε τη στήριξη οσφυϊκής χώρας*, πατήστε το κουμπί τεσσάρων κατευθύνσεων.



Το περιεχόμενο του παρόντος εγχειριδίου αντιπροσωπεύει την κατάσταση του εγχειριδίου χρήσης κατά τη στιγμή της εκτύπωσης και ενδέχεται να μην είναι απόλυτα έγκυρο σε μελλοντικές περιπτώσεις. Για περισσότερες πληροφορίες, ανατρέξτε στην πρώτη σελίδα για να δείτε ολόκληρη τη δήλωση αποποίησης ευθύνης.

- 1 Για να ενεργοποιήσετε και να χρησιμοποιήσετε το χειριστήριο για τον μηχανισμό στήριξης οσφυϊκής χώρας, πατήστε το κουμπί τεσσάρων κατευθύνσεων προς τα πάνω/κάτω/εμπρός/πίσω.
- 2 Για να ανυψώσετε/κατεβάσετε το μπροστινό άκρο της έδρας του καθίσματος, ρυθμίστε το χειριστήριο πάνω/κάτω.
- 3 Για να ανυψώσετε/κατεβάσετε το κάθισμα, ρυθμίστε το χειριστήριο πάνω/κάτω.
- 4 Για να μετακινήσετε το κάθισμα προς τα εμπρός/πίσω, ρυθμίστε το χειριστήριο εμπρός/πίσω.
- 5 Για να αλλάξετε την κλίση της πλάτης του καθίσματος, ρυθμίστε το χειριστήριο εμπρός/πίσω.

Μπορείτε να κάνετε μόνο μία ρύθμιση (εμπρός/πίσω/επάνω/κάτω) κάθε φορά.

Οι πλάτες των μπροστινών καθισμάτων δεν μπορούν να αναδιπλωθούν τέρμα μπροστά.

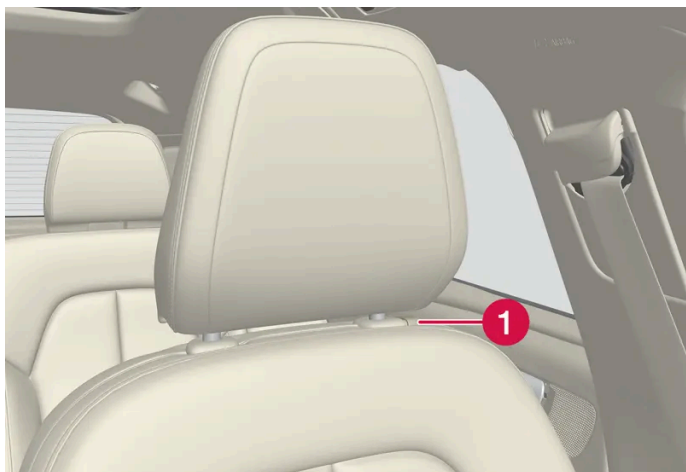

- 1 Μπορείτε να ρυθμίσετε χειροκίνητα το ύψος των προσκέφαλων, πιέζοντας το κουμπί.

* Προαιρετικός εξοπλισμός/αξεσουάρ.

7.1.6. Χειροκίνητο μπροστινό κάθισμα

Τα μπροστινά καθίσματα του αυτοκινήτου διαθέτουν μια γκάμα επιλογών ρύθμισης για ενίσχυση της άνεσης.



Το περιεχόμενο του παρόντος εγχειριδίου αντιπροσωπεύει την κατάσταση του εγχειριδίου χρήσης κατά τη στιγμή της εκτύπωσης και ενδέχεται να μην είναι απόλυτα έγκυρο σε μελλοντικές περιπτώσεις. Για περισσότερες πληροφορίες, ανατρέξτε στην πρώτη σελίδα για να δείτε ολόκληρη τη δήλωση αποποίησης ευθύνης.

- 1 Για να ρυθμίσετε το κάθισμα προς τα εμπρός/πίσω, ανεβάστε τη λαβή και ρυθμίστε την απόσταση έως το τιμόνι και τα πεντάλ. Βεβαιωθείτε ότι το κάθισμα έχει ασφαλίσει στη νέα ρύθμιση θέσης.
- 2 Για να αλλάξετε το μήκος* της έδρας του καθίσματος, τραβήξτε τον μοχλό προς τα πάνω και μετακινήστε την έδρα του καθίσματος εμπρός/πίσω με το χέρι.
- 3 Για να ανεβάσετε/κατεβάσετε το μπροστινό τμήμα της έδρας του καθίσματος*, μετακινήστε επανειλημμένα το μοχλό πάνω/κάτω.^[1]
- 4 Για να αλλάξετε τη θέση του μηχανισμού στήριξης οσφυϊκής χώρας*, πατήστε το κουμπί προς τα πάνω/κάτω/εμπρός/πίσω.
- 5 Για να ανεβάσετε/κατεβάσετε το κάθισμα, μετακινήστε επανειλημμένα τον μοχλό πάνω/κάτω.
- 6 Για να αλλάξετε την κλίση της πλάτης του καθίσματος, γυρίστε το περιστροφικό κουμπί.

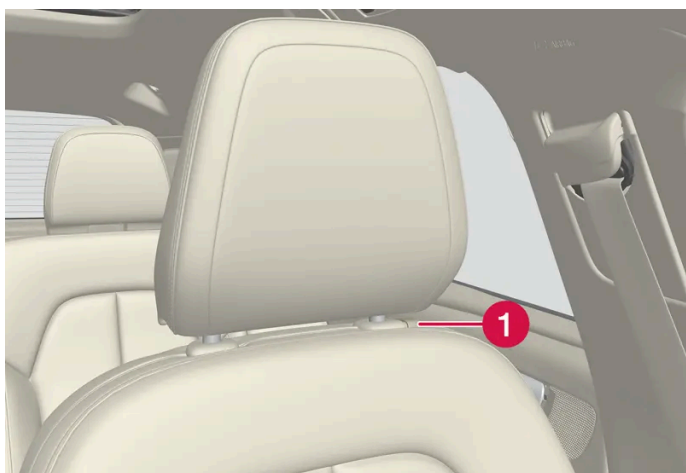

- 1 Μπορείτε να ρυθμίσετε χειροκίνητα το ύψος των προσκέφαλων, πιέζοντας το κουμπί.

 **Προειδοποίηση**

Ρυθμίστε τη θέση του καθίσματος του οδηγού πριν ξεκινήσετε, ποτέ κατά την οδήγηση. Βεβαιωθείτε ότι το κάθισμα έχει ασφαλίσει για να αποφευχθεί τυχόν τραυματισμός σε περίπτωση δυνατού φρεναρίσματος ή ατυχήματος.

* Προαιρετικός εξοπλισμός/αξεσουάρ.

^[1] Ισχύει μόνο για το κάθισμα του οδηγού.

7.1.7. Ρύθμιση* του μήκους της έδρας του μπροστινού καθίσματος

Για μεγαλύτερη άνεση, μπορείτε να ρυθμίσετε το μήκος της έδρας του καθίσματος.



Χειριστήριο για τη ρύθμιση της έδρας του καθίσματος.

- 1 Πιάστε τη λαβή **1** στην μπροστινή πλευρά του καθίσματος και τραβήξτε την προς τα πάνω.
- 2 Ρυθμίστε το μήκος της έδρας του καθίσματος.
- 3 Αφήστε τη λαβή και βεβαιωθείτε ότι η έδρα του καθίσματος έχει φτάσει στη σωστή θέση.

* Προαιρετικός εξοπλισμός/αξεσουάρ.

7.1.8. Ρύθμιση του μηχανισμού στήριξης οσφυϊκής χώρας* στο μπροστινό κάθισμα

Ο μηχανισμός στήριξης οσφυϊκής χώρας ρυθμίζεται από ένα κουμπί στο πλάι της έδρας του καθίσματος.



Κουμπί τεσσάρων κατευθύνσεων, που βρίσκεται στο πλάι της έδρας του καθίσματος.

Το περιεχόμενο του παρόντος εγχειριδίου αντιπροσωπεύει την κατάσταση του εγχειριδίου χρήσης κατά τη στιγμή της εκτύπωσης και ενδέχεται να μην είναι απόλυτα έγκυρο σε μελλοντικές περιπτώσεις. Για περισσότερες πληροφορίες, ανατρέξτε στην πρώτη σελίδα για να δείτε ολόκληρη τη δήλωση αποποίησης ευθύνης.

Ο μηχανισμός στήριξης οσφυϊκής χώρας τεσσάρων κατευθύνσεων ρυθμίζεται από το κουμπί τεσσάρων κατευθύνσεων (στρογγυλό) που βρίσκεται στο πλάι της έδρας του καθίσματος. Ο μηχανισμός στήριξης οσφυϊκής χώρας μπορεί να ρυθμιστεί προς τα εμπρός/πίσω και προς τα πάνω/κάτω.

Ρύθμιση του μηχανισμού στήριξης οσφυϊκής χώρας

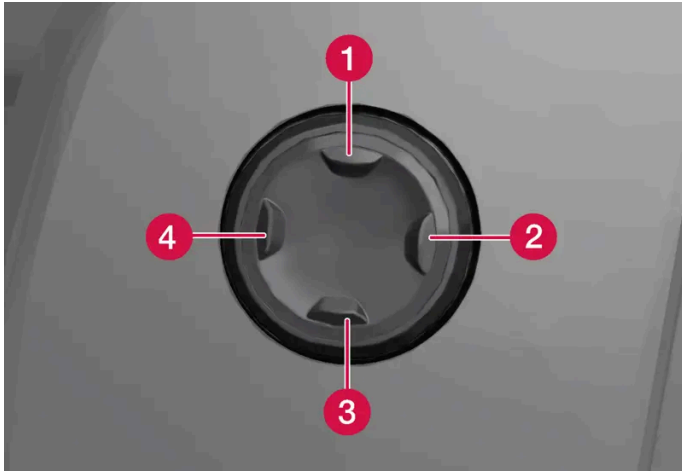

- Πιέστε το κουμπί τεσσάρων κατευθύνσεων προς τα πάνω **1**/κάτω **3**, για να μετατοπιστεί η στήριξη οσφυϊκής χώρας προς τα πάνω/κάτω.
- Πατήστε το μπροστινό άκρο **4** του κουμπιού τεσσάρων κατευθύνσεων, για να αυξηθεί η στήριξη οσφυϊκής χώρας.
- Πατήστε το πίσω άκρο **2** του κουμπιού τεσσάρων κατευθύνσεων, για να μειωθεί η στήριξη οσφυϊκής χώρας.

* Προαιρετικός εξοπλισμός/αξεσουάρ.

7.2. Πίσω κάθισμα

7.2.1. Χειριστήρια συστήματος κλιματισμού για το πίσω κάθισμα

7.2.1.1. Ενεργοποίηση και απενεργοποίηση της θέρμανσης πίσω καθίσματος*

Τα καθίσματα είναι θερμαινόμενα, για μεγαλύτερη άνεση των επιβατών όταν επικρατούν χαμηλές θερμοκρασίες.

Το περιεχόμενο του παρόντος εγχειριδίου αντιπροσωπεύει την κατάσταση του εγχειριδίου χρήσης κατά τη στιγμή της εκτύπωσης και ενδέχεται να μην είναι απόλυτα έγκυρο σε μελλοντικές περιπτώσεις. Για περισσότερες πληροφορίες, ανατρέξτε στην πρώτη σελίδα για να δείτε ολόκληρη τη δήλωση αποποίησης ευθύνης.

Ενεργοποίηση και απενεργοποίηση της θέρμανσης πίσω καθίσματος από το πίσω κάθισμα



Κουμπιά για θερμαινόμενα καθίσματα στο πίσω μέρος της επιμήκους κονσόλας.

Πατήστε επανειλημμένα τα αριστερά ή δεξιά κουμπιά για τα θερμαινόμενα καθίσματα στο πίσω μέρος της επιμήκους κονσόλας για εναλλαγή ανάμεσα στις τέσσερις στάθμες: **Απενεργ.**, **Υψηλ.**, **Μέτρια** και **Χαμηλ.**

➤ Η στάθμη αλλάζει και οι λυχνίες LED στο κουμπί δείχνουν την καθορισμένη στάθμη.

Προειδοποίηση

Τα θερμαινόμενα καθίσματα δεν πρέπει να χρησιμοποιούνται από το ανθρώπους που δυσκολεύονται να αντιληφθούν την αύξηση στη θερμοκρασία λόγω απώλειας αίσθησης ή που διαφορετικά δυσκολεύονται να χρησιμοποιήσουν τα χειριστήρια για θερμαινόμενα καθίσματα.

* Προαιρετικός εξοπλισμός/αξεσουάρ.

7.2.2. Πίσω κάθισμα

Το αυτοκίνητο έχει πέντε καθίσματα. Τα πίσω καθίσματα χωρίζονται σε δύο αναδιπλούμενα μέρη, ενός ενιαίου ή δύο ξεχωριστών καθισμάτων αντίστοιχα.

7.2.3. Ρύθμιση των προσκέφαλων των πίσω καθισμάτων

Ρυθμίστε το προσκέφαλο του μεσαίου καθίσματος σύμφωνα με το ύψος του επιβάτη. Κατεβάστε τα προσκέφαλα στα ακριανά καθίσματα* για καλύτερη ορατότητα προς τα πίσω.

Το περιεχόμενο του παρόντος εγχειριδίου αντιπροσωπεύει την κατάσταση του εγχειριδίου χρήσης κατά τη στιγμή της εκτύπωσης και ενδέχεται να μην είναι απόλυτα έγκυρο σε μελλοντικές περιπτώσεις. Για περισσότερες πληροφορίες, ανατρέξτε στην πρώτη σελίδα για να δείτε ολόκληρη τη δήλωση αποποίησης ευθύνης.

Ρύθμιση του προσκέφαλου του μεσαίου καθίσματος



Το προσκέφαλο του μεσαίου καθίσματος πρέπει να ρυθμιστεί σύμφωνα με το ύψος του επιβάτη έτσι ώστε, αν είναι εφικτό, να καλύπτει ολόκληρο το πίσω μέρος του κεφαλιού. Σύρετέ το με το χέρι προς τα πάνω όσο χρειάζεται.

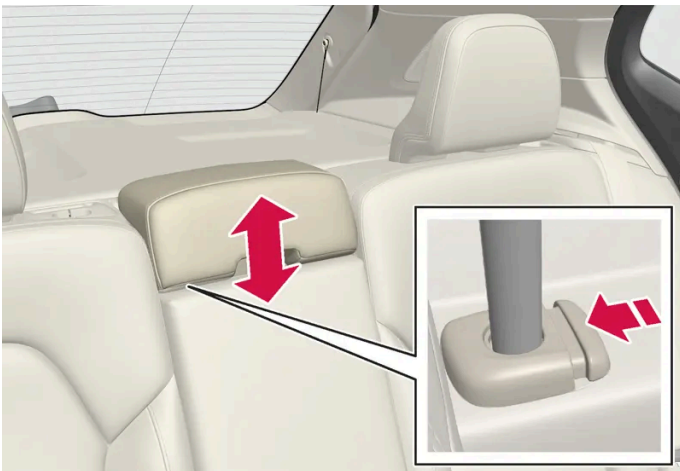

Για να κατεβάσετε το προσκέφαλο, πρέπει να πατήσετε το κουμπί (βλ. εικόνα) ενώ πιέζετε προσεκτικά το προσκέφαλο προς τα κάτω.

Προειδοποίηση

Το μεσαίο προσκέφαλο πρέπει να βρίσκεται στην κατώτατη θέση του όταν στο μεσαίο κάθισμα δεν κάθεται επιβάτης. Όταν στο μεσαίο κάθισμα κάθεται επιβάτης, το προσκέφαλο πρέπει να είναι σωστά ρυθμισμένο στο ύψος του επιβάτη έτσι ώστε, αν είναι εφικτό, να καλύπτει ολόκληρο το πίσω μέρος του κεφαλιού του.

Κατέβασμα των προσκέφαλων των πίσω ακριανών καθισμάτων μέσω της κεντρικής οθόνης*

Το περιεχόμενο του παρόντος εγχειριδίου αντιπροσωπεύει την κατάσταση του εγχειριδίου χρήσης κατά τη στιγμή της εκτύπωσης και ενδέχεται να μην είναι απόλυτα έγκυρο σε μελλοντικές περιπτώσεις. Για περισσότερες πληροφορίες, ανατρέξτε στην πρώτη σελίδα για να δείτε ολόκληρη τη δήλωση αποποίησης ευθύνης.

Τα ακριανά προσκέφαλα μπορούν να συμπτυχθούν μέσω της προβολής λειτουργιών στην κεντρική οθόνη. Μπορείτε να κατεβάσετε τα προσκέφαλα, όταν ο διακόπτης ανάφλεξης βρίσκεται στη θέση 0.



Πατήστε το κουμπί **Αναδίπλωση προσκέφαλου** για να ενεργοποιηθεί το κατέβασμα.

Μετακινήστε χειροκίνητα το προσκέφαλο προς τα πίσω στην αρχική του θέση μέχρι να ακούσετε ένα "κλικ".

! Προειδοποίηση

Μην κατεβάζετε τα ακριανά προσκέφαλα, αν σε οποιοδήποτε από τα πίσω ακριανά καθίσματα κάθεται επιβάτης.

! Προειδοποίηση

Πρέπει να ασφαλίσετε το προσκέφαλο αφότου το ανεβάσετε.

* Προαιρετικός εξοπλισμός/αξεσουάρ.

7.2.4. Αναδίπλωση της πλάτης στα πίσω καθίσματα

Η πλάτη του πίσω καθίσματος χωρίζεται σε δύο μέρη. Τα δύο μέρη μπορούν να αναδιπλωθούν προς τα εμπρός μεμονωμένα.

Προειδοποίηση

- Ρυθμίστε το κάθισμα και ασφαλίστε το πριν οδηγήσετε. Προσέχετε όταν ρυθμίζετε το κάθισμα. Η ανεξέλεγκτη ή απρόσεκτη ρύθμιση μπορεί να οδηγήσει σε τραυματισμούς λόγω παγίδευσης.
- Όταν φορτώνετε μακριά αντικείμενα, πρέπει πάντοτε να τα προσδένετε καλά για να αποφευχθεί τραυματισμός και ζημιά σε περίπτωση απότομου φρεναρίσματος.
- Πρέπει πάντοτε να θέτετε το αυτοκίνητο εκτός λειτουργίας και να τραβάτε το χειρόφρενο κατά τη φόρτωση και εκφόρτωση του αυτοκινήτου.
- Στα αυτοκίνητα με αυτόματο κιβώτιο ταχυτήτων, μετακινήστε τον επιλογέα ταχυτήτων στη θέση P για να μη μετακινηθεί ακούσια.

Σημαντικό

Δεν πρέπει να υπάρχουν αντικείμενα στο πίσω κάθισμα όταν πρόκειται να αναδιπλώσετε την πλάτη του καθίσματος. Επίσης, οι ζώνες ασφαλείας δεν πρέπει να είναι ασφαλισμένες στην πόρπη τους. Διαφορετικά, υπάρχει κίνδυνος να προκληθεί ζημιά στην επένδυση του πίσω καθίσματος.

Σημαντικό

Το υποβραχιόνιο* για το μεσαίο κάθισμα πρέπει να είναι ανεβασμένο για να μπορέσετε να κατεβάσετε το κάθισμα. Το διαμπερές άνοιγμα φόρτωσης* στο πίσω κάθισμα πρέπει να είναι κλειστό κατά την αναδίπλωση.

Σημείωση



Μπορεί να χρειαστεί να μετακινήσετε τα μπροστινά καθίσματα προς τα εμπρός και να ρυθμίσετε τις πλάτες των καθισμάτων προς τα πάνω, για να μπορέσετε να αναδιπλώσετε εντελώς τις πλάτες των πίσω καθισμάτων προς τα εμπρός.

Αναδίπλωση της πλάτης καθίσματος

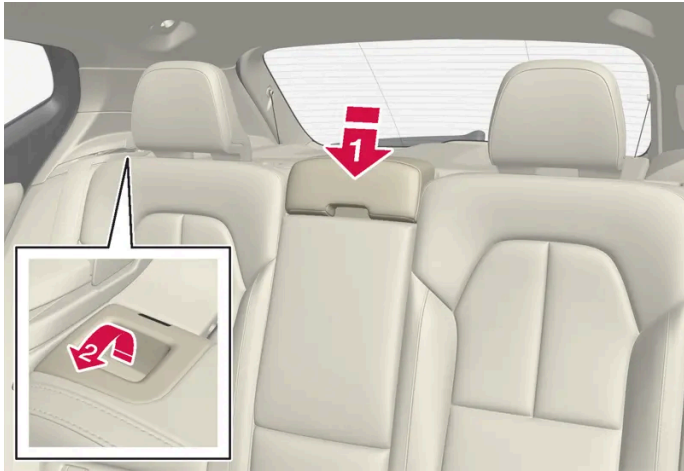
Για να διευκολυνθείτε κατά την αναδίπλωση του πίσω καθίσματος, το αυτοκίνητο πρέπει να είναι σταματημένο και τουλάχιστον μία πίσω πόρτα ανοικτή.



Βεβαιωθείτε ότι δεν υπάρχουν επιβάτες ή αντικείμενα στα πίσω καθίσματα.

- 1**  Κατεβάστε το προσκέφαλο του μεσαίου καθίσματος χειροκίνητα.
- 2**  Τραβήξτε προς τα εμπρός τις λαβές που βρίσκονται στην πλάτη του αριστερού και του δεξιού καθίσματος του αυτοκινήτου, για να αναδιπλωθεί η αριστερή και η δεξιά πλάτη του διαιρούμενου πίσω καθίσματος αντίστοιχα.
- 3** Η πλάτη του καθίσματος απασφαλίζει και πρέπει να την κατεβάσετε χειροκίνητα στην οριζόντια θέση.

Ανάκλιση της πλάτης του καθίσματος

Η επαναφορά της πλάτης του καθίσματος στην όρθια θέση πραγματοποιείται χειροκίνητα:

- 1 Μετακινήστε την πλάτη του καθίσματος προς τα πάνω/πίσω.
- 2 Πιέστε την πλάτη του καθίσματος μέχρι να ασφαλίσει.
- 3 Ανεβάστε τα προσκέφαλα χειροκίνητα.
- 4 Αν είναι απαραίτητο, ανεβάστε το προσκέφαλο του μεσαίου καθίσματος.



Προειδοποίηση

Βεβαιωθείτε ότι η πλάτη του καθίσματος και το προσκέφαλο στο πίσω κάθισμα έχουν ασφαλίσει σωστά μετά την επαναφορά στην όρθια θέση.

Τα προσκέφαλα στα ακριανά καθίσματα πρέπει να είναι πάντοτε ανεβασμένα όταν κάθονται επιβάτες σε οποιοδήποτε από τα πίσω καθίσματα.

* Προαιρετικός εξοπλισμός/αξεσουάρ.

7.2.5. Διαμπερές άνοιγμα φόρτωσης στο πίσω κάθισμα*

Μπορείτε να ανοίξετε το άνοιγμα στην πλάτη του πίσω καθίσματος για να μεταφέρετε επιμήκη, στενά αντικείμενα, π.χ. σκι.

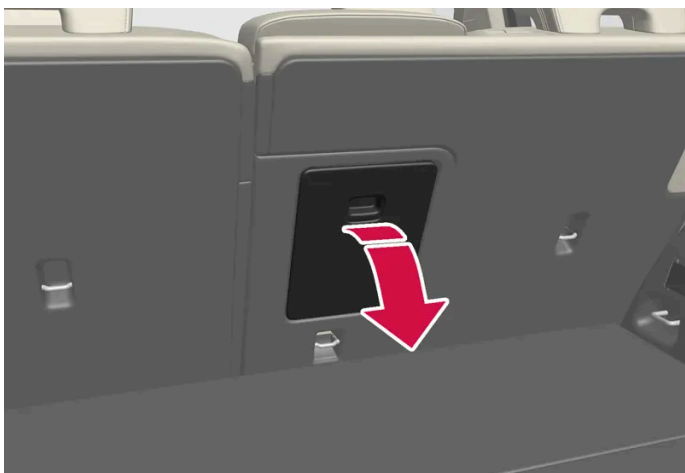

- 1 Στον χώρο αποσκευών, πιάστε τη λαβή του ανοίγματος και ανοίξτε το προς τα κάτω.

Αναδιπλώστε προς τα εμπρός το υποβραχιόνιο στο πίσω κάθισμα.
Το περιεχόμενο του παρόντος εγχειριδίου αντιπροσωπεύει την κατάσταση του εγχειριδίου χρήσης κατά τη στιγμή της εκτύπωσης και ενδέχεται να μην είναι απόλυτα έγκυρο σε μελλοντικές περιπτώσεις. Για περισσότερες πληροφορίες, ανατρέξτε στην πρώτη σελίδα για να δείτε ολόκληρη τη δήλωση αποποίησης ευθύνης.

- 2**
3 Ρυθμίστε το προσκέφαλο του μεσαίου καθίσματος προς τα πάνω έτσι, ώστε οι ασφάλινες ράβδοι να μην εμποδίζουν το κάλυμμα.

Αν η λειτουργία κλειδώματος προσωπικών χώρων χρησιμοποιείται, τότε το διαμπερές άνοιγμα φόρτωσης πρέπει να είναι κλειστό.

* Προαιρετικός εξοπλισμός/αξεσουάρ.

7.3. Τιμόνι

7.3.1. Σύστημα διεύθυνσης μεταβλητής υποβοήθησης

Το σύστημα διεύθυνσης μεταβλητής υποβοήθησης "σκληραίνει" το τιμόνι, όσο αυξάνεται η ταχύτητα του αυτοκινήτου, ώστε ο οδηγός να έχει καλύτερη αίσθηση του τιμονιού. Σε αυτοκινητοδρόμους το τιμόνι γίνεται πιο σκληρό. Όταν σταθμεύετε το αυτοκίνητο και όταν κινείστε με χαμηλή ταχύτητα, το τιμόνι είναι "ελαφρύ" και χρειάζεται μικρότερη προσπάθεια.

Μειωμένη ισχύς

Σε σπάνιες περιπτώσεις, το σύστημα υποβοήθησης διεύθυνσης ενδέχεται να χρειαστεί να λειτουργήσει με μειωμένη ισχύ και μπορεί να αισθανθείτε το τιμόνι λίγο πιο βαρύ όταν στρίβετε. Αυτό μπορεί να συμβεί όταν το σύστημα υποβοήθησης διεύθυνσης αναπτύξει υπερβολική θερμοκρασία και στη συνέχεια χρειαστεί να κρυώσει προσωρινά. Μπορεί επίσης να συμβεί αν διακοπεί η ηλεκτρική τροφοδοσία.



Σε περίπτωση μειωμένης ισχύος, στην οθόνη του οδηγού εμφανίζεται το μήνυμα **Υδραυλικό τιμόνι Υποβοήθηση προσωρινά περιορισμένη** και αυτό το σύμβολο.

Όταν το υδραυλικό τιμόνι λειτουργεί με μειωμένη υποβοήθηση, οι λειτουργίες υποστήριξης του οδηγού και υποβοήθησης διεύθυνσης δεν είναι διαθέσιμες.

Προειδοποίηση

Αν η θερμοκρασία αυξηθεί υπερβολικά, το σερβό μπορεί να αναγκαστεί να απενεργοποιηθεί εντελώς. Σε μια τέτοια περίπτωση, στην οθόνη του οδηγού εμφανίζεται το μήνυμα **Βλάβη υδραυλ. τιμον. Σταματήστε σε ασφαλές σημείο, σε συνδυασμό με ένα σύμβολο.**

Αλλαγή του επιπέδου υποβοήθησης του τιμονιού *

Η υποβοήθηση του τιμονιού μπορεί να ρυθμιστεί στο πρόγραμμα οδήγησης INDIVIDUAL.

Το περιεχόμενο του παρόντος εγχειριδίου αντιπροσωπεύει την κατάσταση του εγχειριδίου χρήσης κατά τη στιγμή της εκτύπωσης και ενδέχεται να μην είναι απόλυτα έγκυρο σε μελλοντικές περιπτώσεις. Για περισσότερες πληροφορίες, ανατρέξτε στην πρώτη σελίδα για να δείτε ολόκληρη τη δήλωση αποποίησης ευθύνης.

- 1 Πατήστε **Ρυθμίσεις** στην επάνω προβολή στην κεντρική οθόνη.
- 2 Επιλέξτε **My Car** → **Προγράμματα οδήγησης** → **Αίσθηση τιμονιού**.

Η επιλογή για την υποβοήθηση του τιμονιού είναι προσβάσιμη μόνο αν το αυτοκίνητο είναι σταματημένο ή κινείται με χαμηλή ταχύτητα και σε ευθεία γραμμή.

* Προαιρετικός εξοπλισμός/αξεσουάρ.

7.3.2. Χειριστήρια στο τιμόνι και κόρνα

Στο τιμόνι υπάρχει η κόρνα και τα χειριστήρια π.χ. για τα συστήματα υποστήριξης οδηγού και φωνητικής αναγνώρισης.



Χειριστήρια στο τιμόνι.

- 1 Χειριστήρια για τα συστήματα υποστήριξης οδηγού.^[1]
- 2 Διακόπτες για τον χειρισμό της φωνητικής αναγνώρισης και των μενού, των μηνυμάτων και του τηλεφώνου.

Κόρνα



Η κόρνα βρίσκεται στο κέντρο του τιμονιού.

* Προαιρετικός εξοπλισμός/αξεσουάρ.

[1] Ρυθμιστής ταχύτητας, Cruise control, Adaptive cruise control*, Προειδοποίηση απόστασης* και Pilot Assist.

7.3.3. Ρύθμιση του τιμονιού

Το τιμόνι μπορεί να ρυθμιστεί σε διάφορες θέσεις.

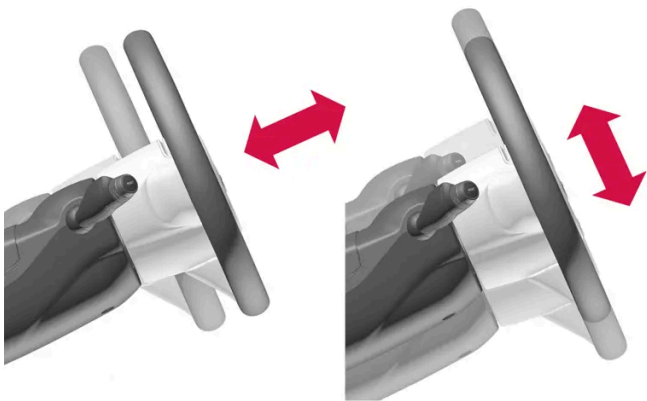

Μπορείτε να ρυθμίσετε τόσο το ύψος του τιμονιού όσο και την απόστασή του από τον οδηγό.

Προειδοποίηση

Ρυθμίστε και ασφαλίστε το τιμόνι πριν οδηγήσετε. Δεν πρέπει ποτέ να ρυθμίζετε το τιμόνι ενώ οδηγείτε.

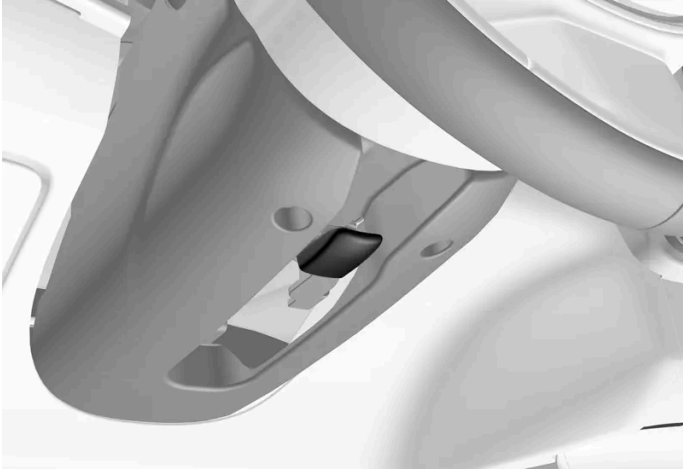

Μοχλός για τη ρύθμιση του τιμονιού.

- 1 Πιέστε το μοχλό προς τα εμπρός για να απασφαλίσει το τιμόνι.
- 2 Ρυθμίστε το τιμόνι στη θέση που σας εξυπηρετεί.
- 3 Τραβήξτε το μοχλό προς τα πίσω για να ασφαλίσει το τιμόνι στη θέση του. Αν ο μοχλός μετακινείται δύσκολα, πιέστε ή ανεβάστε το τιμόνι ελαφρά μετακινώντας την ίδια στιγμή τον μοχλό προς τα πίσω.

7.3.4. Κλείδωμα τιμονιού

Κλείδωμα τιμονιού^[1] καθιστά δύσκολη τη διεύθυνση του αυτοκίνητου αν, για παράδειγμα, κλαπεί. Μπορεί να ακούσετε έναν μηχανικό θόρυβο κατά το κλείδωμα ή το ξεκλείδωμα του τιμονιού.

Ενεργοποίηση της κλειδαριάς τιμονιού

Η κλειδαριά του τιμονιού ενεργοποιείται όταν κλειδώνετε το αυτοκίνητο απ' έξω και το αυτοκίνητο έχει τεθεί εκτός λειτουργίας. Αν αφήσετε το αυτοκίνητο ξεκλειδωτό, η κλειδαριά του τιμονιού θα ενεργοποιηθεί αυτόματα μετά από λίγο.

Απενεργοποίηση της κλειδαριάς τιμονιού

Η κλειδαριά του τιμονιού απενεργοποιείται όταν ξεκλειδώνετε το αυτοκίνητο απ' έξω. Αν το αυτοκίνητο δεν κλειδωθεί, η κλειδαριά του τιμονιού θα παραμείνει απενεργοποιημένη αν το τηλεχειριστήριο-κλειδί βρίσκεται μέσα στον χώρο επιβατών και το αυτοκίνητο εκκινήσει.

^[1] Το κλείδωμα του τιμονιού δεν είναι διαθέσιμο σε όλες τις αγορές και εκδόσεις.

7.3.5. Ενεργοποίηση και απενεργοποίηση της θέρμανσης τιμονιού*

Το τιμόνι μπορεί να θερμανθεί για μεγαλύτερη άνεση του οδηγού όταν επικρατούν χαμηλές θερμοκρασίες.



Πατήστε το κουμπί τιμονιού και καθίσματος στη γραμμή κλιματισμού της κεντρικής οθόνης για την πλευρά του οδηγού για να εμφανιστούν τα χειριστήρια για το κάθισμα και το τιμόνι.

Αν το αυτοκίνητο δεν διαθέτει θερμαινόμενα ή αεριζόμενα καθίσματα, το κουμπί για τα θερμαινόμενα καθίσματα είναι άμεσα διαθέσιμο στη γραμμή κλιματισμού.

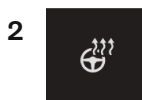

Πατήστε επανειλημμένα το κουμπί για το θερμαινόμενο τιμόνι για εναλλαγή μεταξύ των τεσσάρων επιπέδων: **Απενεργ.**, **Υψηλ.**, **Μέτρια** και **Χαμηλ.**

➤ Η στάθμη αλλάζει και το κουμπί δείχνει την καθορισμένη στάθμη.

* Προαιρετικός εξοπλισμός/αξεσουάρ.

7.3.6. Ενεργοποίηση και απενεργοποίηση της αυτόματης έναρξης λειτουργίας θέρμανσης του τιμονιού*

Το τιμόνι μπορεί να θερμανθεί για μεγαλύτερη άνεση του οδηγού όταν επικρατούν χαμηλές θερμοκρασίες.

Υπάρχει η δυνατότητα να ορίσετε αν θα ενεργοποιείται/απενεργοποιείται η αυτόματη έναρξη λειτουργίας θέρμανσης του τιμονιού με την εκκίνηση του κινητήρα. Με την αυτόματη έναρξη ενεργοποιημένη, η θέρμανση ενεργοποιείται όταν η θερμοκρασία περιβάλλοντος είναι χαμηλή.

- 1 Πατήστε **Ρυθμίσεις** στην πάνω προβολή στην κεντρική οθόνη.
- 2 Πατήστε το κουμπί **Κλιματισμός**.
- 3 Επιλέξτε **Ένταση αυτόματης ενεργ/σης θέρμανσης τιμονιού** για να ενεργοποιηθεί/απενεργοποιηθεί η αυτόματη έναρξη λειτουργίας του θερμαινόμενου τιμονιού.

Το περιεχόμενο του παρόντος εγχειριδίου αντιπροσωπεύει την κατάσταση του εγχειριδίου χρήσης κατά τη στιγμή της εκτύπωσης και ενδέχεται να μην είναι απόλυτα έγκυρο σε μελλοντικές περιπτώσεις. Για περισσότερες πληροφορίες, ανατρέξτε στην πρώτη σελίδα για να δείτε ολόκληρη τη δήλωση αποποίησης ευθύνης.

- Στο κουμπί για το θερμαινόμενο τιμόνι στη γραμμή κλιματισμού εμφανίζεται ένα "A", όταν έχει ενεργοποιηθεί η αυτόματη έναρξη λειτουργίας.
- 4 Επιλέξτε **Χαμηλ.**, **Μέτρια** ή **Υψηλ.** για να επιλέξετε τη ρύθμιση θέρμανσης όταν η λειτουργία έχει ενεργοποιηθεί.

* Προαιρετικός εξοπλισμός/αξεσουάρ.

8. Σύστημα κλιματισμού

8.1. Χειριστήρια συστήματος κλιματισμού

8.1.1. Χειριστήρια κλιματισμού για τον χώρο επιβατών

8.1.1.1. Ενεργοποίηση του αυτόματου συστήματος κλιματισμού

Όταν το αυτόματο σύστημα κλιματισμού είναι ενεργοποιημένο, ο χειρισμός πολλών από τις λειτουργίες κλιματισμού πραγματοποιείται αυτόματα.



Ανοίξτε την προβολή κλιματισμού στην κεντρική οθόνη, πατώντας το σύμβολο στη μέση της γραμμής κλιματισμού.

2 Πατήστε στιγμιαία ή παρατεταμένα το **ΑΥΤΟ Κλιματισμός**.

- Σύντομο πάτημα - η ανακυκλοφορία αέρα, ο κλιματισμός και η κατανομή αέρα ελέγχονται αυτόματα.
- Παρατεταμένο πάτημα - η ανακυκλοφορία του αέρα, ο κλιματισμός και η κατανομή του αέρα ρυθμίζονται αυτόματα, η θερμοκρασία και η ταχύτητα του ανεμιστήρα αλλάζουν στις στάνταρ ρυθμίσεις: 22 °C (72 °F) και ταχύτητα **3**.

➤ Η αυτόματη ρύθμιση του κλιματισμού ενεργοποιείται και το κουμπί φωτίζεται.

Σημείωση

Μπορείτε να αλλάξετε τη θερμοκρασία και την ταχύτητα του ανεμιστήρα χωρίς να απενεργοποιήσετε το αυτόματο σύστημα κλιματισμού. Το αυτόματο σύστημα κλιματισμού απενεργοποιείται, όταν η κατανομή του αέρα αλλάξει χειροκίνητα ή όταν ενεργοποιηθεί το σύστημα αποθάμβωσης στη μέγιστη ένταση.

8.1.1.2. Ρύθμιση της ταχύτητας ανεμιστήρα για το μπροστινό κάθισμα

Μπορείτε να ρυθμίσετε την ταχύτητα του ανεμιστήρα για το μπροστινό κάθισμα σε διαφορετικά επίπεδα που ρυθμίζονται αυτόματα ^[1].



Ανοίξτε την προβολή κλιματισμού στην κεντρική οθόνη, πατώντας το σύμβολο στη μέση της γραμμής κλιματισμού.

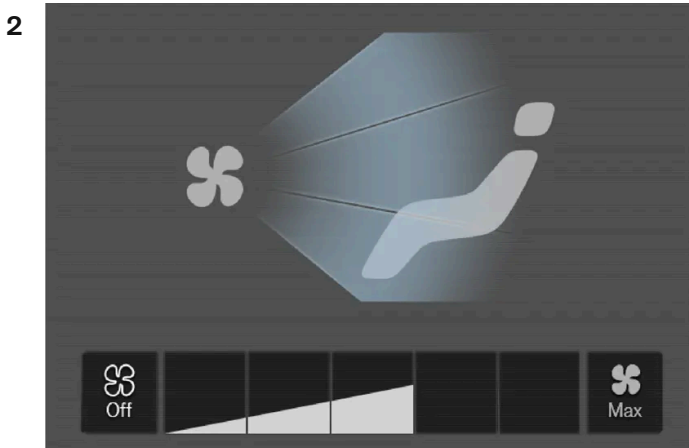

Κουμπιά ρύθμισης ανεμιστήρα στην προβολή κλιματισμού.

Πατήστε στην ταχύτητα ανεμιστήρα που θέλετε, **Off**, 1-5 ή **Max**.

➤ Η ταχύτητα του ανεμιστήρα αλλάζει και τα κουμπιά για την επιλεγμένη ταχύτητα φωτίζονται.

! Σημαντικό

Αν ο ανεμιστήρας απενεργοποιηθεί εντελώς, το σύστημα κλιματισμού δεν ενεργοποιείται, με κίνδυνο να θαμπώσουν τα παράθυρα από τη μέσα πλευρά.

i Σημείωση

Το σύστημα κλιματισμού προσαρμόζει αυτόματα τη ροή του αέρα σύμφωνα με την επιλεγμένη ταχύτητα του ανεμιστήρα με βάση τις ανάγκες. Αυτό σημαίνει ότι η ταχύτητα του ανεμιστήρα μπορεί να αλλάξει ακόμη κι αν η ρύθμιση είναι ίδια.

^[1] Στον 2-ζωνικό κλιματισμό, και επίσης για τα πίσω καθίσματα.

8.1.1.3. Ενεργοποίηση και απενεργοποίηση του συστήματος κλιματισμού

Ο κλιματισμός ψύχει και αφυγραίνει τον εισερχόμενο αέρα όπως είναι απαραίτητο.

Όταν ενεργοποιηθεί ο κλιματισμός, το σύστημα κλιματισμού ελέγχει αυτόματα την έναρξη και τον τερματισμό λειτουργίας ανάλογα με την περίπτωση.



Ανοίξτε την προβολή κλιματισμού στην κεντρική οθόνη, πατώντας το σύμβολο στη μέση της γραμμής κλιματισμού.



Πατήστε το κουμπί **AC**.

➤ Το σύστημα κλιματισμού ενεργοποιείται/απενεργοποιείται και το κουμπί φωτίζεται/σβήνει.

Σημείωση

Η ενεργοποίηση του συστήματος κλιματισμού δεν είναι εφικτή όταν ο διακόπτης του ανεμιστήρα βρίσκεται στη θέση **Off**.

8.1.1.4. Ενεργοποίηση και απενεργοποίηση της ανακυκλοφορίας αέρα

Η λειτουργία ανακυκλοφορίας του αέρα αφήνει τον εξωτερικό πνιγηρό αέρα, τα καυσαέρια, κ.λπ. έξω από την καμπίνα, ανακυκλώνοντας τον αέρα που υπάρχει μέσα στον χώρο επιβατών.



Ανοίξτε την προβολή κλιματισμού στην κεντρική οθόνη, πατώντας το σύμβολο στη μέση της γραμμής κλιματισμού.

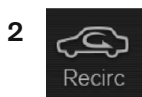

Πατήστε το κουμπί **Ανακυκλφ.**

Το περιεχόμενο του παρόντος εγχειριδίου αντιπροσωπεύει την κατάσταση του εγχειριδίου χρήσης κατά τη στιγμή της εκτύπωσης και ενδέχεται να μην είναι απόλυτα έγκυρο σε μελλοντικές περιπτώσεις. Για περισσότερες πληροφορίες, ανατρέξτε στην πρώτη σελίδα για να δείτε ολόκληρη τη δήλωση αποποίησης ευθύνης.

➤ Η ανακυκλοφορία αέρα ενεργοποιείται/απενεργοποιείται και το κουμπί φωτίζεται/σβήνει.

! **Σημαντικό**

Αν η ανακυκλοφορία του αέρα στο εσωτερικό του αυτοκινήτου παραταθεί για μεγάλο χρονικό διάστημα, υπάρχει περίπτωση να θαμπώσουν τα τζάμια.

i **Σημείωση**

Η ενεργοποίηση της ανακυκλοφορίας αέρα δεν είναι εφικτή όταν το σύστημα αποθάμβωσης είναι ενεργοποιημένο στη μέγιστη ένταση.

8.1.1.5. Ενεργοποίηση και απενεργοποίηση της ρύθμισης ώρας για την ανακυκλοφορία αέρα

Η λειτουργία ανακυκλοφορίας του αέρα αφήνει τον εξωτερικό πνιγηρό αέρα, τα καυσαέρια, κ.λπ. έξω από την καμπίνα, ανακυκλώνοντας τον αέρα που υπάρχει μέσα στον χώρο επιβατών.

Υπάρχει η δυνατότητα να ορίσετε αν ο χρονοδιακόπτης ανακυκλοφορίας αέρα θα ενεργοποιείται/απενεργοποιείται. Όταν ο χρονοδιακόπτης είναι ενεργοποιημένος, η ανακυκλοφορία αέρα απενεργοποιείται αυτόματα μετά από 20 λεπτά.

- 1 Πατήστε **Ρυθμίσεις** στην πάνω προβολή στην κεντρική οθόνη.
- 2 Πατήστε το κουμπί **Κλιματισμός**.
- 3 Επιλέξτε **Χρονοδιακόπτης ανακυκλοφορίας αέρα** για να ενεργοποιηθεί/απενεργοποιηθεί ο χρονοδιακόπτης ανακυκλοφορίας αέρα.

8.1.1.6. Ρύθμιση θερμοκρασίας για το μπροστινό κάθισμα

Μπορείτε να ρυθμίσετε τη θερμοκρασία στους βαθμούς που θέλετε για τις ζώνες κλιματισμού των μπροστινών καθισμάτων ^[1].

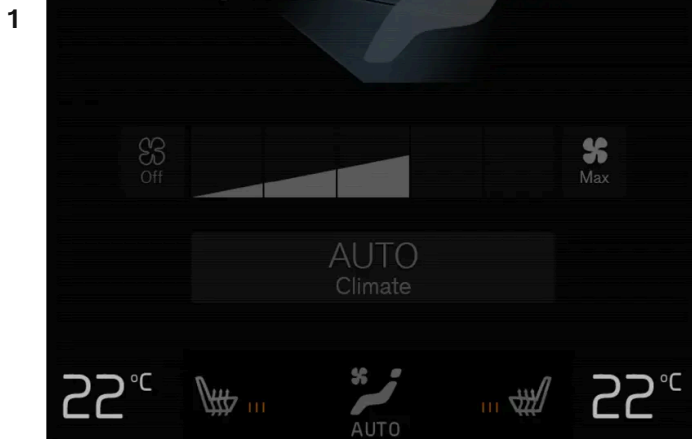

Κουμπιά θερμοκρασίας στη γραμμή κλιματισμού.

Πατήστε το κουμπι θερμοκρασίας αριστερής ή δεξιάς πλευράς στη γραμμή κλιματισμού της κεντρικής οθόνης για να εμφανιστούν τα χειριστήρια.

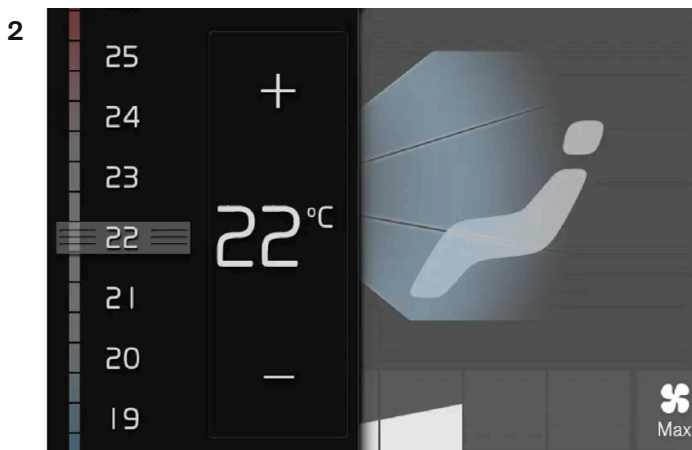

Διακόπτης ρύθμισης θερμοκρασίας.

Για να ρυθμίσετε τη θερμοκρασία με έναν από τους εξής δύο τρόπους:

- σύρετε το χειριστήριο μέχρι την επιθυμητή θερμοκρασία, ή
- πατήστε +/- για να αυξηθεί/μειωθεί η θερμοκρασία σταδιακά.

➤ Η θερμοκρασία αλλάζει και το κουμπι δείχνει την καθορισμένη θερμοκρασία.

i Σημείωση

Η επιλογή μεγαλύτερης ή μικρότερης θερμοκρασίας από την επιθυμητή δεν επιταχύνει τη διαδικασία θέρμανσης ή ψύξης.

^[1] Στον 2-ζωνικό κλιματισμό, για τα πίσω καθίσματα επίσης.

8.1.1.7. Συγχρονισμός θερμοκρασίας

Η θερμοκρασία στις διαφορετικές ζώνες κλιματισμού του αυτοκινήτου μπορεί να συγχρονιστεί με τη θερμοκρασία που έχει επιλεγεί στην πλευρά του οδηγού.

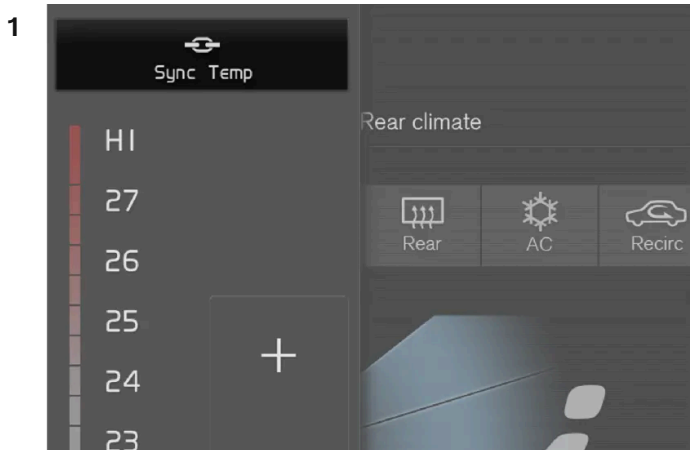

Κουμπί συγχρονισμού στα χειριστήρια θερμοκρασίας στην πλευρά του οδηγού.

Πατήστε το κουμπί θερμοκρασίας πλευράς οδηγού στη γραμμή κλιματισμού της κεντρικής οθόνης για να εμφανιστούν τα χειριστήρια.

2 Πατήστε το κουμπί **Συγχρονισμός θερμοκρασίας**.

- Η θερμοκρασία για όλες τις ζώνες στο αυτοκίνητο συγχρονίζεται με τη θερμοκρασία που έχει ρυθμιστεί για την πλευρά του οδηγού και εμφανίζεται η λυχνία συγχρονισμού δίπλα στο κουμπί θερμοκρασίας.

Ο συγχρονισμός σταματά, αν πατήσετε μία ακόμη φορά το **Συγχρονισμός θερμοκρασίας** ή αν αλλάξετε τις ρυθμίσεις θερμοκρασίας για οποιαδήποτε ζώνη κλιματισμού εκτός από του οδηγού.

8.1.1.8. Αλλαγή της κατανομής αέρα

Μπορείτε να αλλάξετε την κατανομή αέρα χειροκίνητα αν χρειάζεται.



Ανοίξτε την προβολή κλιματισμού στην κεντρική οθόνη, πατώντας το σύμβολο στη μέση της γραμμής κλιματισμού.

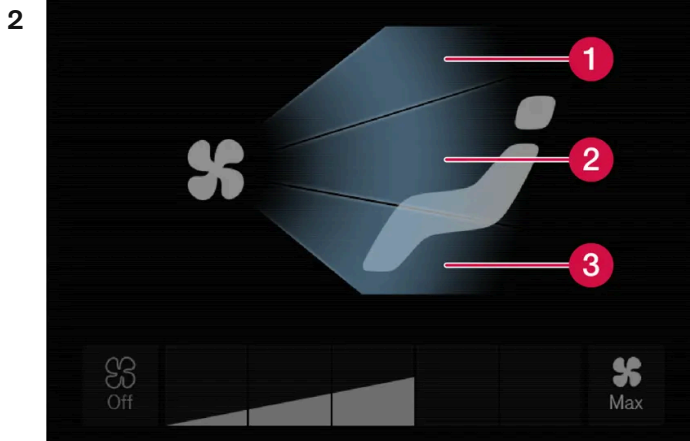

Κουμπιά κατανομής αέρα στην προβολή κλιματισμού.

- ❶ Κατανομή αέρα - αεραγωγοί αποθάμβωσης παρμπρίζ
- ❷ Κατανομή αέρα - αεραγωγοί στο ταμπλό και την κεντρική κονσόλα
- ❸ Κατανομή αέρα - αεραγωγοί στο δάπεδο

Πατήστε ένα ή περισσότερα από τα κουμπιά κατανομής αέρα για να ανοίξει/κλείσει η αντίστοιχη ροή αέρα.

➤ Η κατανομή αέρα αλλάζει και τα κουμπιά φωτίζονται/σβήνουν.

8.1.2. Χειριστήρια κλιματισμού για το κάθισμα και το τιμόνι

8.1.2.1. Ενεργοποίηση και απενεργοποίηση της θέρμανσης τιμονιού *

Το τιμόνι μπορεί να θερμανθεί για μεγαλύτερη άνεση του οδηγού όταν επικρατούν χαμηλές θερμοκρασίες.



Πατήστε το κουμπί τιμονιού και καθίσματος στη γραμμή κλιματισμού της κεντρικής οθόνης για την πλευρά του οδηγού για να εμφανιστούν τα χειριστήρια για το κάθισμα και το τιμόνι.

Αν το αυτοκίνητο δεν διαθέτει θερμαινόμενα ή αεριζόμενα καθίσματα, το κουμπί για τα θερμαινόμενα καθίσματα είναι άμεσα διαθέσιμο στη γραμμή κλιματισμού.

2



Πατήστε επανειλημμένα το κουμπί για το θερμαινόμενο τιμόνι για εναλλαγή μεταξύ των τεσσάρων επιπέδων: **Απενεργ.**, **Υψηλ.**, **Μέτρια** και **Χαμηλ.**.

➤ Η στάθμη αλλάζει και το κουμπί δείχνει την καθορισμένη στάθμη.

* Προαιρετικός εξοπλισμός/αξεσουάρ.

8.1.2.2. Ενεργοποίηση και απενεργοποίηση της αυτόματης έναρξης λειτουργίας θέρμανσης του τιμονιού *

Το τιμόνι μπορεί να θερμανθεί για μεγαλύτερη άνεση του οδηγού όταν επικρατούν χαμηλές θερμοκρασίες.

Υπάρχει η δυνατότητα να ορίσετε αν θα ενεργοποιείται/απενεργοποιείται η αυτόματη έναρξη λειτουργίας θέρμανσης του τιμονιού με την εκκίνηση του κινητήρα. Με την αυτόματη έναρξη ενεργοποιημένη, η θέρμανση ενεργοποιείται όταν η θερμοκρασία περιβάλλοντος είναι χαμηλή.

- 1 Πατήστε **Ρυθμίσεις** στην πάνω προβολή στην κεντρική οθόνη.
- 2 Πατήστε το κουμπί **Κλιματισμός**.
- 3 Επιλέξτε **Ένταση αυτόματης ενεργ/σης θέρμανσης τιμονιού** για να ενεργοποιηθεί/απενεργοποιηθεί η αυτόματη έναρξη λειτουργίας του θερμαινόμενου τιμονιού.
 - Στο κουμπί για το θερμαινόμενο τιμόνι στη γραμμή κλιματισμού εμφανίζεται ένα "A", όταν έχει ενεργοποιηθεί η αυτόματη έναρξη λειτουργίας.
- 4 Επιλέξτε **Χαμηλ.**, **Μέτρια** ή **Υψηλ.** για να επιλέξετε τη ρύθμιση θέρμανσης όταν η λειτουργία έχει ενεργοποιηθεί.

* Προαιρετικός εξοπλισμός/αξεσουάρ.

8.1.2.3. Ενεργοποίηση και απενεργοποίηση της θέρμανσης πίσω καθίσματος *

Το περιεχόμενο του παρόντος εγχειριδίου αντιπροσωπεύει την κατάσταση του εγχειριδίου χρήσης κατά τη στιγμή της εκτύπωσης και ενδέχεται να μην είναι απόλυτα έγκυρο σε μελλοντικές περιπτώσεις. Για περισσότερες πληροφορίες, ανατρέξτε στην πρώτη σελίδα για να δείτε ολόκληρη τη δήλωση αποποίησης ευθύνης.

Τα καθίσματα είναι θερμαινόμενα, για μεγαλύτερη άνεση των επιβατών όταν επικρατούν χαμηλές θερμοκρασίες.

Ενεργοποίηση και απενεργοποίηση της θέρμανσης πίσω καθίσματος από το πίσω κάθισμα



Κουμπιά για θερμαινόμενα καθίσματα στο πίσω μέρος της επιμήκους κονσόλας.

Πατήστε επανειλημμένα τα αριστερά ή δεξιά κουμπιά για τα θερμαινόμενα καθίσματα στο πίσω μέρος της επιμήκους κονσόλας για εναλλαγή ανάμεσα στις τέσσερις στάθμες: **Απενεργ.**, **Υψηλ.**, **Μέτρια** και **Χαμηλ.**

➤ Η στάθμη αλλάζει και οι λυχνίες LED στο κουμπί δείχνουν την καθορισμένη στάθμη.

Προειδοποίηση

Τα θερμαινόμενα καθίσματα δεν πρέπει να χρησιμοποιούνται από το ανθρώπους που δυσκολεύονται να αντιληφθούν την αύξηση στη θερμοκρασία λόγω απώλειας αίσθησης ή που διαφορετικά δυσκολεύονται να χρησιμοποιήσουν τα χειριστήρια για θερμαινόμενα καθίσματα.

* Προαιρετικός εξοπλισμός/αξεσουάρ.

8.1.2.4. Ενεργοποίηση και απενεργοποίηση της θέρμανσης μπροστινών καθισμάτων *

Το περιεχόμενο του παρόντος εγχειριδίου αντιπροσωπεύει την κατάσταση του εγχειριδίου χρήσης κατά τη στιγμή της εκτύπωσης και ενδέχεται να μην είναι απόλυτα έγκυρο σε μελλοντικές περιπτώσεις. Για περισσότερες πληροφορίες, ανατρέξτε στην πρώτη σελίδα για να δείτε ολόκληρη τη δήλωση αποποίησης ευθύνης.

Τα καθίσματα μπορούν να θερμανθούν για μεγαλύτερη άνεση του οδηγού και των επιβατών όταν επικρατούν χαμηλές θερμοκρασίες.

1



Πατήστε το αριστερό ή το δεξί κουμπί τιμονιού και καθίσματος στο πεδίο κλιματισμού της κεντρικής οθόνης για να εμφανιστούν τα χειριστήρια για το κάθισμα και το τιμόνι.

Αν το αυτοκίνητο δεν διαθέτει αεριζόμενα καθίσματα ή θερμαινόμενο τιμόνι (πλευρά του οδηγού), το κουμπί για τα θερμαινόμενα καθίσματα είναι άμεσα διαθέσιμο στη γραμμή κλιματισμού.

2



Πατήστε επανειλημμένα το κουμπί για τα θερμαινόμενα καθίσματα για εναλλαγή μεταξύ των τεσσάρων επιπέδων: **Απενεργ.**, **Υψηλ.**, **Μέτρια** και **Χαμηλ.**

➤ Η στάθμη αλλάζει και το κουμπί δείχνει την καθορισμένη στάθμη.



Προειδοποίηση

Τα θερμαινόμενα καθίσματα δεν πρέπει να χρησιμοποιούνται από το ανθρώπους που δυσκολεύονται να αντιληφθούν την αύξηση στη θερμοκρασία λόγω απώλειας αίσθησης ή που διαφορετικά δυσκολεύονται να χρησιμοποιήσουν τα χειριστήρια για θερμαινόμενα καθίσματα.

* Προαιρετικός εξοπλισμός/αξεσουάρ.

8.1.2.5. Ενεργοποίηση και απενεργοποίηση της αυτόματης έναρξης λειτουργίας θέρμανσης μπροστινών καθισμάτων*

Τα καθίσματα μπορούν να θερμανθούν για μεγαλύτερη άνεση του οδηγού και των επιβατών όταν επικρατούν χαμηλές θερμοκρασίες.

Υπάρχει η δυνατότητα να ορίσετε αν θα ενεργοποιείται/απενεργοποιείται η αυτόματη έναρξη λειτουργίας των θερμαινόμενων καθισμάτων κατά την εκκίνηση του κινητήρα. Με την αυτόματη έναρξη ενεργοποιημένη, η θέρμανση ενεργοποιείται όταν η θερμοκρασία περιβάλλοντος είναι χαμηλή.

1 Πατήστε **Ρυθμίσεις** στην πάνω προβολή στην κεντρική οθόνη.

Το περιεχόμενο του παρόντος εγχειριδίου αντιπροσωπεύει την κατάσταση του εγχειριδίου χρήσης κατά τη στιγμή της εκτύπωσης και ενδέχεται να μην είναι απόλυτα έγκυρο σε μελλοντικές περιπτώσεις. Για περισσότερες πληροφορίες, ανατρέξτε στην πρώτη σελίδα για να δείτε ολόκληρη τη δήλωση αποποίησης ευθύνης.

- 2 Πατήστε το κουμπί **Κλιματισμός**.
- 3 Επιλέξτε **Αυτ. ενεργ. θέρμανσης καθίσματος οδηγού, ένταση και Αυτ. ενεργ. θέρμ. καθίσμ. συνοδηγ,** Ένταση για να ενεργοποιηθεί/απενεργοποιηθεί η αυτόματη έναρξη θέρμανσης του θερμαινόμενου καθίσματος οδηγού και συνοδηγού.
 - Σε κάθε κουμπί για τα θερμαινόμενα μπροστινά καθίσματα στη γραμμή κλιματισμού εμφανίζεται ένα "A", όταν έχει ενεργοποιηθεί η αυτόματη έναρξη λειτουργίας.
- 4 Επιλέξτε **Χαμηλ., Μέτρια ή Υψηλ.** για να επιλέξετε τη ρύθμιση θέρμανσης όταν η λειτουργία έχει ενεργοποιηθεί.

* Προαιρετικός εξοπλισμός/αξεσουάρ.

8.1.3. Χειριστήρια συστήματος κλιματισμού για παρμπρίζ και καθρέπτες

8.1.3.1. Ενεργοποίηση και απενεργοποίηση της θέρμανσης πίσω παρμπρίζ και εξωτερικών καθρεπτών

Το θερμαινόμενο πίσω παρμπρίζ και οι θερμαινόμενοι εξωτερικοί καθρέπτες χρησιμοποιούνται για τη γρήγορη αποθάμβωση και την απομάκρυνση του πάγου από το πίσω παρμπρίζ και τους εξωτερικούς καθρέπτες.

Ενεργοποίηση και απενεργοποίηση του θερμαινόμενου πίσω παρμπρίζ και των εξωτερικών καθρεπτών από την κεντρική κονσόλα

Στην κεντρική κονσόλα υπάρχει ένα φυσικό κουμπί για γρήγορη πρόσβαση στη λειτουργία θέρμανσης πίσω παρμπρίζ και εξωτερικών καθρεπτών.



Φυσικό κουμπί στην κεντρική κονσόλα.

Το περιεχόμενο του παρόντος εγχειριδίου αντιπροσωπεύει την κατάσταση του εγχειριδίου χρήσης κατά τη στιγμή της εκτύπωσης και ενδέχεται να μην είναι απόλυτα έγκυρο σε μελλοντικές περιπτώσεις. Για περισσότερες πληροφορίες, ανατρέξτε στην πρώτη σελίδα για να δείτε ολόκληρη τη δήλωση αποποίησης ευθύνης.

- 1 Πατήστε το κουμπί.
 - Το θερμαινόμενο πίσω παρμπρίζ και οι εξωτερικοί καθρέπτες ενεργοποιούνται/απενεργοποιούνται και το κουμπί φωτίζεται/σβήνει.

Ενεργοποίηση και απενεργοποίηση του θερμαινόμενου πίσω παρμπρίζ και των εξωτερικών καθρεπτών από την κεντρική οθόνη



Ανοίξτε την προβολή κλιματισμού στην κεντρική οθόνη, πατώντας το σύμβολο στη μέση της γραμμής κλιματισμού.

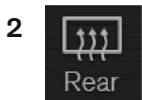

Πατήστε το κουμπί **Πίσω**.

- Το θερμαινόμενο πίσω παρμπρίζ και οι εξωτερικοί καθρέπτες ενεργοποιούνται/απενεργοποιούνται και το κουμπί φωτίζεται/σβήνει.

8.1.3.2. Ενεργοποίηση και απενεργοποίηση της αυτόματης έναρξης λειτουργίας θέρμανσης του πίσω παρμπρίζ και των εξωτερικών καθρεπτών

Το θερμαινόμενο πίσω παρμπρίζ και οι θερμαινόμενοι εξωτερικοί καθρέπτες χρησιμοποιούνται για τη γρήγορη αποθάμβωση και την απομάκρυνση του πάγου από το πίσω παρμπρίζ και τους εξωτερικούς καθρέπτες.

Μπορείτε να ρυθμίσετε αν θα ενεργοποιείται/απενεργοποιείται η αυτόματη έναρξη λειτουργίας θέρμανσης του πίσω παρμπρίζ και των εξωτερικών καθρεπτών, όταν τίθεται σε λειτουργία ο κινητήρας. Με την αυτόματη έναρξη ενεργοποιημένη, η θέρμανση ή η αποθάμβωση θα αρχίσει όταν υπάρχει κίνδυνος παγετού στο παρμπρίζ/παράθυρα. Η θέρμανση απενεργοποιείται αυτόματα όταν το παρμπρίζ/παράθυρο είναι αρκετά ζεστό και ο πάγος έχει λιώσει ή όταν το τζάμι έχει ξεθαμπώσει.

- 1 Πατήστε **Ρυθμίσεις** στην πάνω προβολή στην κεντρική οθόνη.
- 2 Πατήστε το κουμπί **Κλιματισμός**.

- 3 Επιλέξτε **Αυτόματη αποθάμβωση πίσω παρμπρίζ** για να ενεργοποιηθεί/απενεργοποιηθεί η αυτόματη έναρξη του θερμαινόμενου παρμπρίζ και των εξωτερικών καθρεπτών.

8.1.3.3. Ενεργοποίηση και απενεργοποίηση της θέρμανσης του παρμπρίζ*

Το θερμαινόμενο παρμπρίζ χρησιμοποιείται για τη γρήγορη αποθάμβωση και απομάκρυνση του πάγου από το παρμπρίζ.

Ενεργοποίηση και απενεργοποίηση του θερμαινόμενου παρμπρίζ από την κεντρική κονσόλα

Στην κεντρική κονσόλα υπάρχει ένα φυσικό κουμπί για γρήγορη πρόσβαση στο θερμαινόμενο παρμπρίζ.



Φυσικό κουμπί στην κεντρική κονσόλα.

- 1 Πατήστε το κουμπί επανειλημμένα, για εναλλαγή ανάμεσα στα τρία επίπεδα ρύθμισης:
 - Ενεργοποιημένο θερμαινόμενο παρμπρίζ
 - Ενεργοποιημένο θερμαινόμενο παρμπρίζ και μέγ. αποθάμβωση
 - Απενεργοποιημένο
- Το θερμαινόμενο πίσω παρμπρίζ και η μέγ. αποθάμβωση ενεργοποιούνται/απενεργοποιούνται και το κουμπί φωτίζεται/σβήνει.

Ενεργοποίηση και απενεργοποίηση του θερμαινόμενου παρμπρίζ από την κεντρική

οθόνη



Ανοίξτε την προβολή κλιματισμού στην κεντρική οθόνη, πατώντας το σύμβολο στη μέση της γραμμής κλιματισμού.

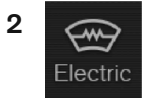

Πατήστε το κουμπί **Ηλεκτρικό**.

➤ Το θερμαινόμενο παρμπρίζ ενεργοποιείται/απενεργοποιείται και το κουμπί φωτίζεται/σβήνει.

Σημείωση

Στην άκρη κάθε πλευράς του παρμπρίζ υπάρχει ένα τμήμα τριγωνικού σχήματος που δεν είναι ηλεκτρικά θερμαινόμενο, και εκεί το ξεπάγωμα μπορεί να διαρκέσει περισσότερο.

Σημείωση

Το θερμαινόμενο παρμπρίζ μπορεί να επηρεάσει την απόδοση των πομποδεκτών και άλλου εξοπλισμού επικοινωνιών.

* Προαιρετικός εξοπλισμός/αξεσουάρ.

8.1.3.4. Ενεργοποίηση και απενεργοποίηση της αυτόματης έναρξης λειτουργίας θέρμανσης του παρμπρίζ*

Το θερμαινόμενο παρμπρίζ χρησιμοποιείται για τη γρήγορη αποθάμβωση και απομάκρυνση του πάγου από το παρμπρίζ.

Υπάρχει η δυνατότητα να ορίσετε αν θα ενεργοποιείται/απενεργοποιείται η αυτόματη έναρξη λειτουργίας θέρμανσης του παρμπρίζ με την εκκίνηση του κινητήρα. Με την αυτόματη έναρξη ενεργοποιημένη, η θέρμανση ή η αποθάμβωση θα αρχίσει όταν υπάρχει κίνδυνος παγετού στο παρμπρίζ/παράθυρα. Η θέρμανση απενεργοποιείται αυτόματα όταν το παρμπρίζ/παράθυρο είναι αρκετά ζεστό και ο πάγος έχει λιώσει ή όταν το τζάμι έχει ξεθαμπώσει.

1 Πατήστε **Ρυθμίσεις** στην πάνω προβολή στην κεντρική οθόνη.

2 Πατήστε το κουμπί **Κλιματισμός**.

Το περιεχόμενο του παρόντος εγχειριδίου αντιπροσωπεύει την κατάσταση του εγχειριδίου χρήσης κατά τη στιγμή της εκτύπωσης και ενδέχεται να μην είναι απόλυτα έγκυρο σε μελλοντικές περιπτώσεις. Για περισσότερες πληροφορίες, ανατρέξτε στην πρώτη σελίδα για να δείτε ολόκληρη τη δήλωση αποποίησης ευθύνης.

- 3 Επιλέξτε **Αυτόματη αποθάμβωση μπροστινού παρμπρίζ** για να ενεργοποιηθεί/απενεργοποιηθεί η αυτόματη έναρξη λειτουργίας του θερμαινόμενου παρμπρίζ.

* Προαιρετικός εξοπλισμός/αξεσουάρ.

8.1.3.5. Ενεργοποίηση και απενεργοποίηση μέγ. αποθάμβωσης

Η λειτουργία μέγ. αποθάμβωσης χρησιμοποιείται για τη γρήγορη αποθάμβωση και απομάκρυνση του πάγου από το παρμπρίζ και τα παράθυρα.

Η μέγ. αποθάμβωση απενεργοποιεί την αυτόματη ρύθμιση του κλιματισμού και της ανακυκλοφορίας αέρα, ενεργοποιεί τον κλιματισμό και αλλάζει την ταχύτητα του ανεμιστήρα σε 5 και τη θερμοκρασία σε HI.

Σημείωση

Αν αλλάξετε την ταχύτητα του ανεμιστήρα σε 5, τα επίπεδα θορύβου αυξάνονται.

Όταν απενεργοποιήσετε τη μέγ. αποθάμβωση, το σύστημα κλιματισμού επιστρέφει στις προηγούμενες ρυθμίσεις.

Ενεργοποίηση και απενεργοποίηση μέγ. αποθάμβωσης από την κεντρική κονσόλα

Στην κεντρική κονσόλα υπάρχει ένα φυσικό κουμπί για γρήγορη πρόσβαση στη λειτουργία μέγ. αποθάμβωσης.

Με το θερμαινόμενο παρμπρίζ*, η μέγ. αποθάμβωση μπορεί να ενεργοποιηθεί μεμονωμένα μόνο από την προβολή κλιματισμού στην κεντρική οθόνη.



Φυσικό κουμπί στην κεντρική κονσόλα.

Αυτοκίνητα χωρίς θερμαινόμενο παρμπρίζ:

- 1 Πατήστε το κουμπί.
 - Η μέγ. αποθάμβωση ενεργοποιείται/απενεργοποιείται και το κουμπί φωτίζεται/σβήνει.

Αυτοκίνητα με θερμαινόμενο παρμπρίζ:

- 1 Πατήστε το κουμπί επανειλημμένα, για εναλλαγή ανάμεσα στα τρία επίπεδα ρύθμισης:
 - Ενεργοποιημένο θερμαινόμενο παρμπρίζ
 - Ενεργοποιημένο θερμαινόμενο παρμπρίζ και μέγ. αποθάμβωση
 - Απενεργοποιημένο
 - Το θερμαινόμενο πίσω παρμπρίζ και η μέγ. αποθάμβωση ενεργοποιούνται/απενεργοποιούνται και το κουμπί φωτίζεται/σβήνει.

 Σημείωση

Η μέγιστη αποθάμβωση ενεργοποιείται με ορισμένη καθυστέρηση για να αποφευχθεί η απότομη αύξηση στην ταχύτητα του ανεμιστήρα, αν απενεργοποιήσετε το θερμαινόμενο παρμπρίζ πατώντας δύο φορές στιγμιαία το κουμπί.

Ενεργοποίηση και απενεργοποίηση μέγ. αποθάμβωσης από την κεντρική οθόνη



Ανοίξτε την προβολή κλιματισμού στην κεντρική οθόνη, πατώντας το σύμβολο στη μέση της γραμμής κλιματισμού.

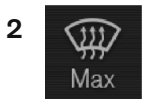

Πατήστε το κουμπί **Max**.

- Η μέγ. αποθάμβωση ενεργοποιείται/απενεργοποιείται και το κουμπί φωτίζεται/σβήνει.

* Προαιρετικός εξοπλισμός/αξεσουάρ.

8.1.4. Διακόπτες κλιματισμού

Ο χειρισμός των λειτουργιών του συστήματος κλιματισμού πραγματοποιείται από τα κουμπιά στην κεντρική κονσόλα, την κεντρική οθόνη και τους διακόπτες κλιματισμού στο πίσω μέρος της επιμήκουσ κονσόλας*.

Κουμπιά στην κεντρική κονσόλα

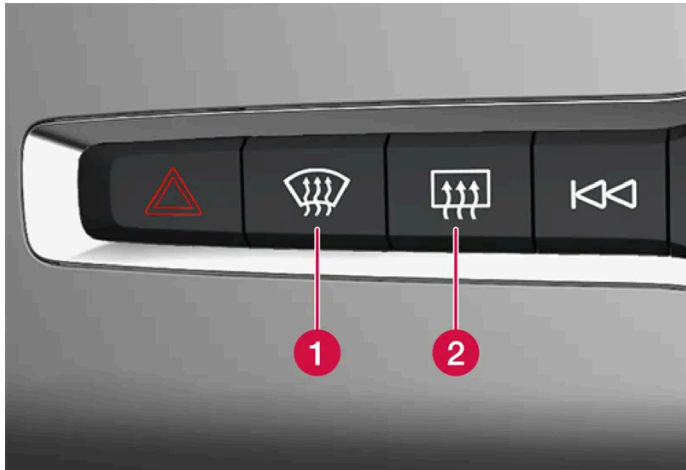

- 1 Κουμπιά για το θερμαινόμενο παρμπρίζ* και τη μέγ. αποθάμβωση.
- 2 Κουμπιά για το θερμαινόμενο πίσω παρμπρίζ και τους εξωτερικούς καθρέπτες.

Γραμμή κλιματισμού στην κεντρική οθόνη

Οι πιο συνήθεις λειτουργίες κλιματισμού μπορούν να ρυθμιστούν από τη γραμμή κλιματισμού.

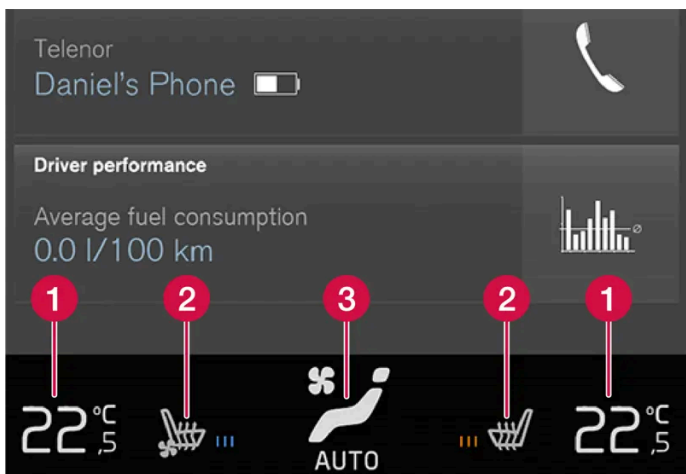

- 1 Χειριστήρια θερμοκρασίας για την πλευρά του οδηγού και του συνοδηγού.
- 2 Χειριστήρια για θερμαινόμενο* και αεριζόμενο* κάθισμα οδηγού και συνοδηγού, καθώς και για θερμαινόμενο τιμόνι*.
- 3 Κουμπιά για πρόσβαση στην προβολή κλιματισμού. Το γραφικό σύμβολο στο κουμπιά δείχνει τις ενεργοποιημένες ρυθμίσεις κλιματισμού.

Προβολή κλιματισμού στην κεντρική οθόνη



Για να εμφανιστεί η προβολή κλιματισμού, πατήστε στο σύμβολο στη μέση της γραμμής κλιματισμού.

Το περιεχόμενο του παρόντος εγχειριδίου αντιπροσωπεύει την κατάσταση του εγχειριδίου χρήσης κατά τη στιγμή της εκτύπωσης και ενδέχεται να μην είναι απόλυτα έγκυρο σε μελλοντικές περιπτώσεις. Για περισσότερες πληροφορίες, ανατρέξτε στην πρώτη σελίδα για να δείτε ολόκληρη τη δήλωση αποποίησης ευθύνης.

Ανάλογα με το επίπεδο του εξοπλισμού, η προβολή κλιματισμού μπορεί να διαιρεθεί σε διάφορες καρτέλες. Για εναλλαγή μεταξύ των καρτελών, σαρώστε προς τα αριστερά/δεξιά ή πατήστε στην αντίστοιχη κεφαλίδα.

Κύριο σύστημα κλιματισμού

Εκτός από τις λειτουργίες της γραμμής κλιματισμού, μπορείτε να χειριστείτε άλλες βασικές λειτουργίες κλιματισμού στην καρτέλα Κύριο σύστημα κλιματισμού.

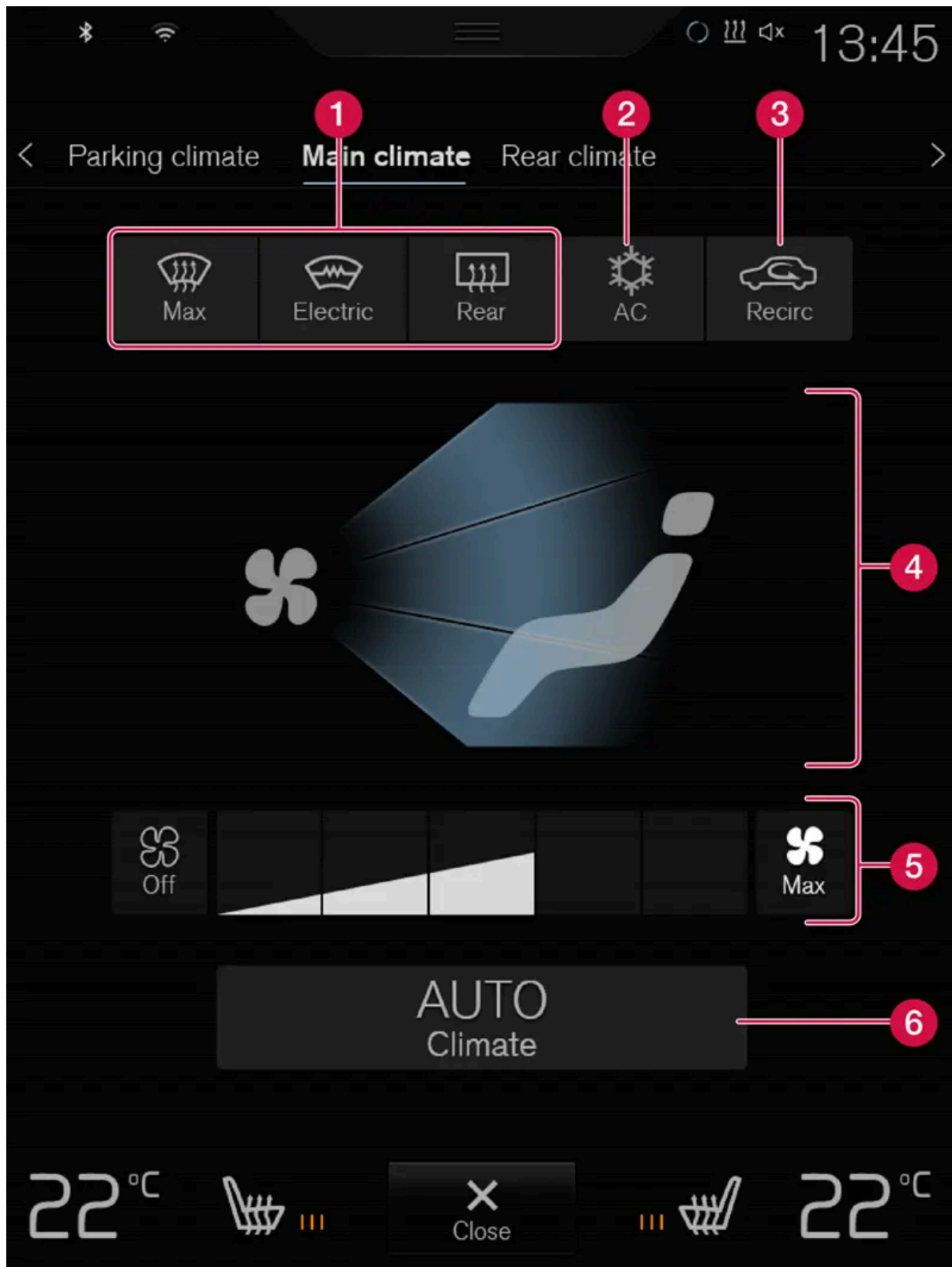

1 Max, Ηλεκτρικό, Πίσω - Χειριστήρια για την αποθάμβωση των παραθύρων και των εξωτερικών καθρεπτών. Το περιεχόμενο του παρόντος εγχειριδίου αντιπροσωπεύει την κατάσταση του εγχειριδίου χρήσης κατά τη στιγμή της εκτύπωσης και ενδέχεται να μην είναι απόλυτα έγκυρο σε μελλοντικές περιπτώσεις. Για περισσότερες πληροφορίες, ανατρέξτε στην πρώτη σελίδα για να δείτε ολόκληρη τη δήλωση αποποίησης ευθύνης.

- 2 AC - Χειριστήρια για τον κλιματισμό.
- 3 Ανακυκλφ - Χειριστήρια για την ανακυκλοφορία αέρα.
- 4 Χειριστήρια για την κατανομή αέρα.
- 5 Διακόπτης ανεμιστήρα.
- 6 ΑΥΤΟ - Αυτόματη ρύθμιση του κλιματισμού.

Κλιματισμός κατά την στάθμευση *

Το σύστημα κλιματισμού στάθμευσης του αυτοκινήτου μπορεί να ρυθμιστεί από την καρτέλα **Σύστ κλιματ στάθμ.**

Διακόπτες κλιματισμού στο πίσω μέρος της επιμήκους κονσόλας*

Αν το αυτοκίνητο διαθέτει θερμαινόμενα πίσω καθίσματα*, υπάρχουν φυσικά κουμπιά στο πίσω μέρος της επιμήκους κονσόλας για τη ρύθμιση αυτής της λειτουργίας.

* Προαιρετικός εξοπλισμός/αξεσουάρ.

8.2. Κατανομή αέρα

8.2.1. Ενεργοποίηση και απενεργοποίηση της ανακυκλοφορίας αέρα

Η λειτουργία ανακυκλοφορίας του αέρα αφήνει τον εξωτερικό πνιγηρό αέρα, τα καυσαέρια, κ.λπ. έξω από την καμπίνα, ανακυκλώνοντας τον αέρα που υπάρχει μέσα στον χώρο επιβατών.



Ανοίξτε την προβολή κλιματισμού στην κεντρική οθόνη, πατώντας το σύμβολο στη μέση της γραμμής κλιματισμού.

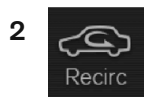

Πατήστε το κουμπί **Ανακυκλφ**.

➤ Η ανακυκλοφορία αέρα ενεργοποιείται/απενεργοποιείται και το κουμπί φωτίζεται/σβήνει.

 **Σημαντικό**

Αν η ανακυκλοφορία του αέρα στο εσωτερικό του αυτοκινήτου παραταθεί για μεγάλο χρονικό διάστημα, υπάρχει περίπτωση να θαμπώσουν τα τζάμια.

 **Σημείωση**

Η ενεργοποίηση της ανακυκλοφορίας αέρα δεν είναι εφικτή όταν το σύστημα αποθάμβωσης είναι ενεργοποιημένο στη μέγιστη ένταση.

8.2.2. Ενεργοποίηση και απενεργοποίηση της ρύθμισης ώρας για την ανακυκλοφορία αέρα

Η λειτουργία ανακυκλοφορίας του αέρα αφήνει τον εξωτερικό πνιγηρό αέρα, τα καυσαέρια, κ.λπ. έξω από την καμπίνα, ανακυκλώνοντας τον αέρα που υπάρχει μέσα στον χώρο επιβατών.

Υπάρχει η δυνατότητα να ορίσετε αν ο χρονοδιακόπτης ανακυκλοφορίας αέρα θα ενεργοποιείται/απενεργοποιείται. Όταν ο χρονοδιακόπτης είναι ενεργοποιημένος, η ανακυκλοφορία αέρα απενεργοποιείται αυτόματα μετά από 20 λεπτά.

- 1 Πατήστε **Ρυθμίσεις** στην πάνω προβολή στην κεντρική οθόνη.
- 2 Πατήστε το κουμπί **Κλιματισμός**.
- 3 Επιλέξτε **Χρονοδιακόπτης ανακυκλοφορίας αέρα** για να ενεργοποιηθεί/απενεργοποιηθεί ο χρονοδιακόπτης ανακυκλοφορίας αέρα.

8.2.3. Ενεργοποίηση και απενεργοποίηση μέγ. αποθάμβωσης

Η λειτουργία μέγ. αποθάμβωσης χρησιμοποιείται για τη γρήγορη αποθάμβωση και απομάκρυνση του πάγου από το παρμπρίζ και τα παράθυρα.

Η μέγ. αποθάμβωση απενεργοποιεί την αυτόματη ρύθμιση του κλιματισμού και της ανακυκλοφορίας αέρα, ενεργοποιεί τον κλιματισμό και αλλάζει την ταχύτητα του ανεμιστήρα σε 5 και τη θερμοκρασία σε HI.

 **Σημείωση**

Αν αλλάξετε την ταχύτητα του ανεμιστήρα σε 5, τα επίπεδα θορύβου αυξάνονται.

Όταν απενεργοποιήσετε τη μέγ. αποθάμβωση, το σύστημα κλιματισμού επιστρέφει στις προηγούμενες ρυθμίσεις.

Ενεργοποίηση και απενεργοποίηση μέγ. αποθάμβωσης από την κεντρική κονσόλα

Στην κεντρική κονσόλα υπάρχει ένα φυσικό κουμπί για γρήγορη πρόσβαση στη λειτουργία μέγ. αποθάμβωσης.

Με το θερμαινόμενο παρμπρίζ*, η μέγ. αποθάμβωση μπορεί να ενεργοποιηθεί μεμονωμένα μόνο από την προβολή κλιματισμού στην κεντρική οθόνη.



Φυσικό κουμπί στην κεντρική κονσόλα.

Αυτοκίνητα χωρίς θερμαινόμενο παρμπρίζ:

- 1 Πατήστε το κουμπί.
 - Η μέγ. αποθάμβωση ενεργοποιείται/απενεργοποιείται και το κουμπί φωτίζεται/σβήνει.

Αυτοκίνητα με θερμαινόμενο παρμπρίζ:

- 1 Πατήστε το κουμπί επανειλημμένα, για εναλλαγή ανάμεσα στα τρία επίπεδα ρύθμισης:
 - Ενεργοποιημένο θερμαινόμενο παρμπρίζ
 - Ενεργοποιημένο θερμαινόμενο παρμπρίζ και μέγ. αποθάμβωση
 - Απενεργοποιημένο
 - Το θερμαινόμενο πίσω παρμπρίζ και η μέγ. αποθάμβωση ενεργοποιούνται/απενεργοποιούνται και το κουμπί φωτίζεται/σβήνει.

Σημείωση

Η μέγιστη αποθάμβωση ενεργοποιείται με ορισμένη καθυστέρηση για να αποφευχθεί η απότομη αύξηση στην ταχύτητα του ανεμιστήρα, αν απενεργοποιήσετε το θερμαινόμενο παρμπρίζ πατώντας δύο φορές στιγμιαία το κουμπί.

Το περιεχόμενο του παρόντος εγχειριδίου αντιπροσωπεύει την κατάσταση του εγχειριδίου χρήσης κατά τη στιγμή της εκτύπωσης και ενδέχεται να μην είναι απόλυτα έγκυρο σε μελλοντικές περιπτώσεις. Για περισσότερες πληροφορίες, ανατρέξτε στην πρώτη σελίδα για να δείτε ολόκληρη τη δήλωση αποποίησης ευθύνης.

Ενεργοποίηση και απενεργοποίηση μέγ. αποθάμβωσης από την κεντρική οθόνη



Ανοίξτε την προβολή κλιματισμού στην κεντρική οθόνη, πατώντας το σύμβολο στη μέση της γραμμής κλιματισμού.

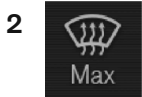

Πατήστε το κουμπί **Max**.

➤ Η μέγ. αποθάμβωση ενεργοποιείται/απενεργοποιείται και το κουμπί φωτίζεται/σβήνει.

* Προαιρετικός εξοπλισμός/αξεσουάρ.

8.2.4. Κατανομή αέρα

Το σύστημα κλιματισμού κατανέμει τον εισερχόμενο αέρα μέσω ορισμένων διαφορετικών αεραγωγών στον χώρο επιβατών.

Αυτόματη και χειροκίνητη κατανομή αέρα

Με τον αυτορυθμιζόμενο κλιματισμό σε λειτουργία, η κατανομή αέρα πραγματοποιείται αυτόματα. Αν είναι απαραίτητο, μπορείτε να ρυθμίσετε την κατανομή αέρα χειροκίνητα.

Ρυθμιζόμενοι αεραγωγοί

Ορισμένοι από τους αεραγωγούς στο αυτοκίνητο είναι ρυθμιζόμενοι, που σημαίνει ότι μπορείτε να ανοίξετε/κλείσετε τον αεραγωγό για να στραφεί ο αέρας προς συγκεκριμένη κατεύθυνση.

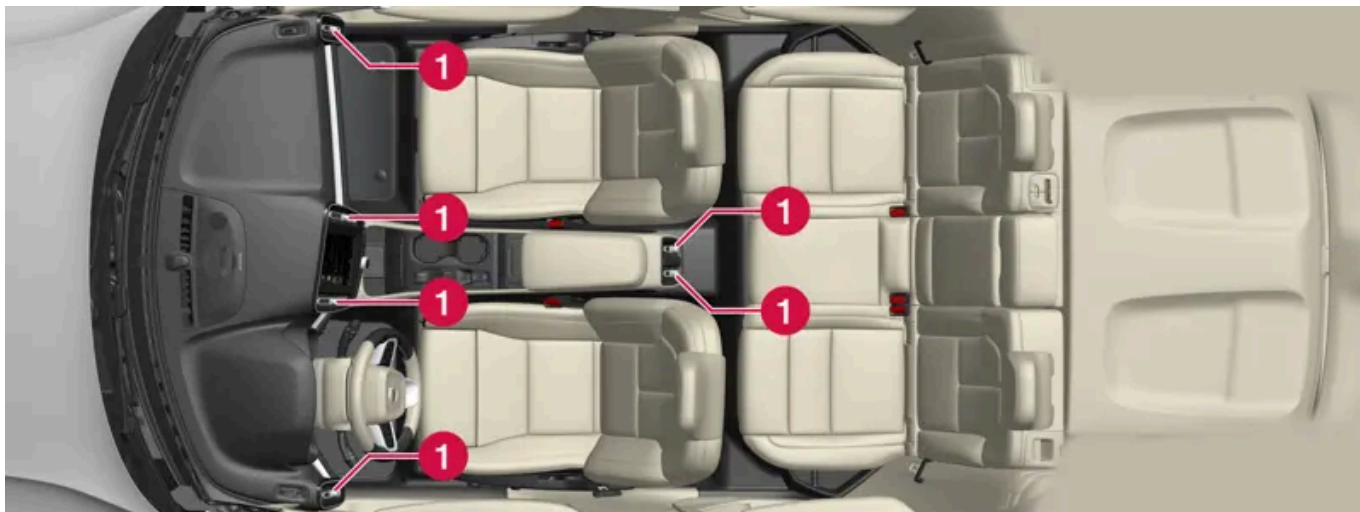

Θέση των ρυθμιζόμενων αεραγωγών στον χώρο επιβατών.

1 Τέσσερις στο ταμπλό και δύο στο πίσω μέρος της επιμήκους κονσόλας.

i Σημείωση

Σε χαμηλές θερμοκρασίες περιβάλλοντος, δεν διοχετεύεται αέρας από τους ρυθμιζόμενους αεραγωγούς στο πίσω μέρος της επιμήκους κονσόλας.

8.2.5. Αλλαγή της κατανομής αέρα

Μπορείτε να αλλάξετε την κατανομή αέρα χειροκίνητα αν χρειάζεται.



Ανοίξτε την προβολή κλιματισμού στην κεντρική οθόνη, πατώντας το σύμβολο στη μέση της γραμμής κλιματισμού.

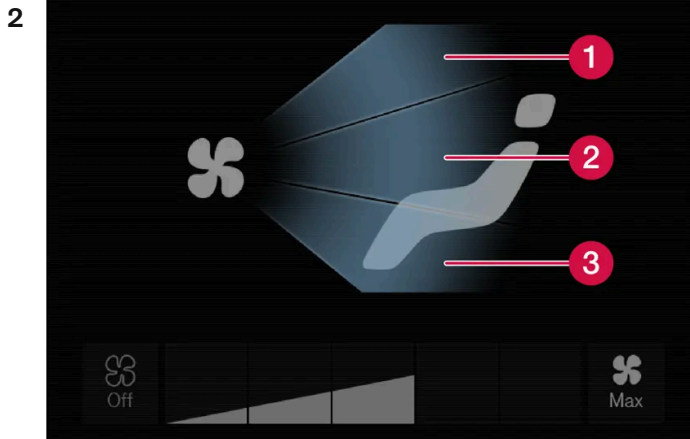

Κουμπιά κατανομής αέρα στην προβολή κλιματισμού.









- ❶ Κατανομή αέρα - αεραγωγοί αποθάμβωσης παρμπρίζ
- ❷ Κατανομή αέρα - αεραγωγοί στο ταμπλό και την κεντρική κονσόλα
- ❸ Κατανομή αέρα - αεραγωγοί στο δάπεδο

Πατήστε ένα ή περισσότερα από τα κουμπιά κατανομής αέρα για να ανοίξει/κλείσει η αντίστοιχη ροή αέρα.

➤ Η κατανομή αέρα αλλάζει και τα κουμπιά φωτίζονται/σβήνουν.

8.2.6. Πίνακας επιλογών κατανομής αέρα

Μπορείτε να αλλάξετε την κατανομή αέρα χειροκίνητα αν χρειάζεται. Είναι διαθέσιμες οι παρακάτω επιλογές για τη ρύθμιση.

| | Κατανομή αέρα | Σκοπός χρήσης |
|---|--|---|
|  | Αν αποσιπλήσετε όλα τα κουμπιά κατανομής αέρα στη χειροκίνητη λειτουργία, το σύστημα κλιματισμού επιστρέφει στην αυτόματη ρύθμιση του κλιματισμού. | |
|  | Κύρια ροή αέρα από τους αεραγωγούς αποθάμβωσης. Εξέρχεται μια ποσότητα αέρα από τους αεραγωγούς. | Αποτρέπει το θάμπωμα και τον σχηματισμό πάγου σε ψυχρά και υγρά κλίματα (για να επιτευχθεί αυτό, ο ανεμιστήρας δεν πρέπει να έχει ρυθμιστεί σε πολύ χαμηλή ταχύτητα). |
|  | Κύρια ροή αέρα από τους αεραγωγούς στο ταμπλό. Εξέρχεται μια ποσότητα αέρα από τους αεραγωγούς. | Παρέχει επαρκή ψύξη σε θερμό κλίμα. |
|  | Κύρια ροή αέρα από τους αεραγωγούς στο δάπεδο. Εξέρχεται μια ποσότητα αέρα από τους αεραγωγούς. | Παρέχει θέρμανση ή ψύξη στο δάπεδο. |
|  | Κύρια ροή αέρα από τους αεραγωγούς αποθάμβωσης και τους αεραγωγούς στο ταμπλό. Εξέρχεται μια ποσότητα αέρα από τους αεραγωγούς. | Παρέχει ευχάριστη θερμοκρασία σε θερμά και ξηρά κλίματα. |
|  | Κύρια ροή αέρα από τους αεραγωγούς αποθάμβωσης και τους αεραγωγούς στο δάπεδο. Εξέρχεται μια ποσότητα αέρα από τους αεραγωγούς. | Παρέχει ευχάριστη θερμοκρασία και αποτελεσματική αποθάμβωση σε ψυχρό ή υγρό κλίμα. |
|  | Κύρια ροή αέρα από τους αεραγωγούς στο ταμπλό και τους αεραγωγούς στο δάπεδο. Εξέρχεται μια ποσότητα αέρα από τους αεραγωγούς. | Παρέχει ευχάριστη θερμοκρασία όταν επικρατεί ηλιοφάνεια και ο καιρός είναι δροσερός. |
|  | Κύρια ροή αέρα από τους αεραγωγούς αποθάμβωσης, από τους αεραγωγούς στο ταμπλό και τους αεραγωγούς στο δάπεδο. | Παρέχει ισορροπημένη άνεση στον χώρο επιβατών. |

8.2.7. Άνοιγμα, κλείσιμο και ρύθμιση των αεραγωγών

Ορισμένοι αεραγωγοί στον χώρο επιβατών μπορούν να ανοίγουν, να κλείνουν και να ρυθμίζονται ξεχωριστά.

Αν οι ακριανοί αεραγωγοί του αυτοκινήτου είναι στραμμένοι προς τα παράθυρα, τότε το θάμπωμα μπορεί να εξαλειφθεί.

Αν οι ακριανοί αεραγωγοί είναι στραμμένοι προς τα μέσα, τότε, όταν επικρατούν υψηλές θερμοκρασίες, στον χώρο επιβατών επικρατεί ευχάριστο κλίμα.

Άνοιγμα και κλείσιμο των αεραγωγών

- 1 Γυρίστε το περιστροφικό κουμπί στο κέντρο του αεραγωγού, για να ανοίξει/κλείσει η ροή του αέρα από τον αεραγωγό.
Η ροή του αέρα είναι μέγιστη όταν το σημάδι στον περιστροφικό ρυθμιστή βρίσκεται στην κάθετη θέση.

Ρύθμιση των αεραγωγών

- 1 Μετακινήστε τον μοχλό στο κέντρο του αεραγωγού οριζόντια/κάθετα, για να κατευθύνετε τη ροή του αέρα από τον αεραγωγό.

Το περιεχόμενο του παρόντος εγχειριδίου αντιπροσωπεύει την κατάσταση του εγχειριδίου χρήσης κατά τη στιγμή της εκτύπωσης και ενδέχεται να μην είναι απόλυτα έγκυρο σε μελλοντικές περιπτώσεις. Για περισσότερες πληροφορίες, ανατρέξτε στην πρώτη σελίδα για να δείτε ολόκληρη τη δήλωση αποποίησης ευθύνης.

8.3. Ποιότητα αέρα

8.3.1. Καθαρισμός αέρα

Τα επιλεγμένα υλικά για τον χώρο επιβατών και το σύστημα καθαρισμού αέρα διασφαλίζουν ότι η ποιότητα του αέρα στον χώρο επιβατών είναι υψηλή.

Υλικά στο χώρο επιβατών

Το εσωτερικό στο χώρο επιβατών έχει σχεδιαστεί έτσι, ώστε να είναι ευχάριστο και άνετο, ακόμη και για άτομα που υποφέρουν από αλλεργίες και άσθμα.

Τα δοκιμασμένα υλικά έχουν σχεδιαστεί έτσι, ώστε να μειώνεται η ποσότητα σκόνης στον χώρο επιβατών, ενώ συμβάλλουν και στον ευκολότερο καθαρισμό του χώρου επιβατών.

Τα ταπέτα τόσο στο χώρο επιβατών όσο και στο χώρο αποσκευών αφαιρούνται και καθαρίζονται εύκολα.

Χρησιμοποιείτε καθαριστικά υλικά και προϊόντα φροντίδας αυτοκινήτου που συνιστώνται από τη Volvo για τον καθαρισμό του εσωτερικού.

Σύστημα καθαρισμού αέρα

Εκτός από το φίλτρο του χώρου επιβατών, το αυτοκίνητο διαθέτει ένα σύστημα καθαρισμού του αέρα που συμβάλλει, ώστε η ποιότητα του αέρα στον χώρο επιβατών να διατηρείται σε υψηλά επίπεδα.

8.3.2. CleanZone *

Η λειτουργία CleanZone ελέγχει και επισημαίνει αν πληρούνται όλες οι προϋποθέσεις καλής ποιότητας αέρα στον χώρο επιβατών.

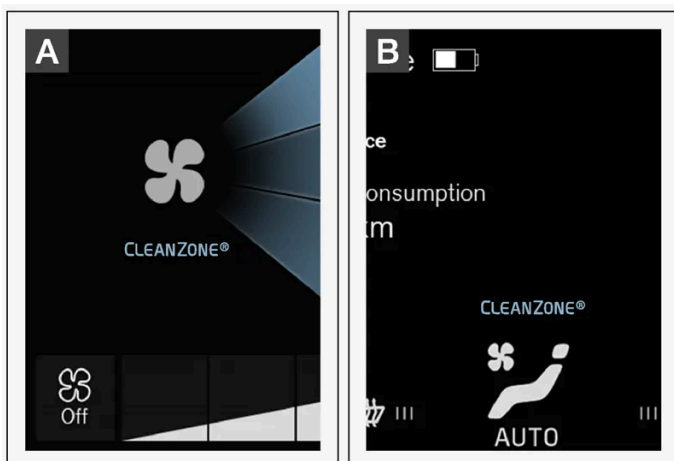

A Η ένδειξη είναι ορατή στην προβολή κλιματισμού στην κεντρική οθόνη.

Το περιεχόμενο του παρόντος εγχειριδίου αντιπροσωπεύει την κατάσταση του εγχειριδίου χρήσης κατά τη στιγμή της εκτύπωσης και ενδέχεται να μην είναι απόλυτα έγκυρο σε μελλοντικές περιπτώσεις. Για περισσότερες πληροφορίες, ανατρέξτε στην πρώτη σελίδα για να δείτε ολόκληρη τη δήλωση αποποίησης ευθύνης.

B Η ένδειξη είναι ορατή στη γραμμή κλιματισμού όταν η προβολή κλιματισμού δεν είναι ανοικτή.

Αν οι προϋποθέσεις δεν πληρούνται, τότε το κείμενο **CleanZone** έχει λευκό χρώμα.

Όταν πληρούνται όλες οι προϋποθέσεις, ως σχετική ένδειξη, το χρώμα του κειμένου αλλάζει σε μπλε.

Προϋποθέσεις που πρέπει να πληρούνται:

- Όλες οι πόρτες και η πόρτα του χώρου αποσκευών είναι κλειστές.
- Τα παράθυρα και η πανοραμική οροφή* είναι κλειστά.
- Το σύστημα ποιότητας αέρα Interior Air Quality System* είναι ενεργοποιημένο.
- Ο ανεμιστήρας εξαερισμού είναι ενεργοποιημένος.
- Η ανακυκλοφορία αέρα είναι απενεργοποιημένη.

i Σημείωση

Το CleanZone δεν δείχνει αν η ποιότητα του αέρα είναι καλή. Δείχνει μόνο ότι πληρούνται οι προϋποθέσεις για καλή ποιότητα αέρα.

* Προαιρετικός εξοπλισμός/αξεσουάρ.

8.3.3. Clean Zone Interior Package *

Το Clean Zone Interior Package (CZIP) περιλαμβάνει μια σειρά από τροποποιήσεις που διατηρούν τον χώρο επιβατών ακόμη πιο καθαρό από αλλεργιογόνες και ασθματογόνες ουσίες, μεταξύ άλλων.

Συμπεριλαμβάνονται τα εξής:

- Προηγμένη λειτουργία ανεμιστήρα, που σημαίνει ότι ο ανεμιστήρας αρχίζει να λειτουργεί, όταν ξεκλειδώνετε το αυτοκίνητο με το κλειδί. Ο ανεμιστήρας τροφοδοτεί το χώρο επιβατών με φρέσκο αέρα. Η λειτουργία ενεργοποιείται όταν χρειάζεται, και απενεργοποιείται αυτόματα μετά από κάποιο διάστημα ή όταν ανοίξει κάποια από τις πόρτες. Το χρονικό διάστημα λειτουργίας του ανεμιστήρα μειώνεται σταδιακά λόγω μειωμένων αναγκών μέχρι το αυτοκίνητο να γίνει 4 ετών.
- Το πλήρως αυτόματο σύστημα ποιότητας αέρα Interior Air Quality System (IAQS).

* Προαιρετικός εξοπλισμός/αξεσουάρ.

8.3.4. Interior Air Quality System *

Το Interior Air Quality System (IAQS) είναι ένα πλήρως αυτόματο σύστημα ποιότητας αέρα που διαχωρίζει τα αέρια και τα σωματίδια ώστε να μειωθούν τα επίπεδα οσμών και ρύπων στον χώρο επιβατών.

Το περιεχόμενο του παρόντος εγχειριδίου αντιπροσωπεύει την κατάσταση του εγχειριδίου χρήσης κατά τη στιγμή της εκτύπωσης και ενδέχεται να μην είναι απόλυτα έγκυρο σε μελλοντικές περιπτώσεις. Για περισσότερες πληροφορίες, ανατρέξτε στην πρώτη σελίδα για να δείτε ολόκληρη τη δήλωση αποποίησης ευθύνης.

Το IAQS αποτελεί μέρος του Clean Zone Interior Package (CZIP) και καθαρίζει τον αέρα στον χώρο επιβατών από ρυπογόνες ουσίες όπως σωματίδια, υδρογονάνθρακες, οξειδία του αζώτου και επιφανειακό όζον.

Αν ο αισθητήρας ποιότητας αέρα ανιχνεύσει ότι ο εξωτερικός αέρας είναι ρυπαρός, η εισαγωγή αέρα κλείνει και ενεργοποιείται η ανακυκλοφορία αέρα.

Σημείωση

Ο αισθητήρας ποιότητας αέρα πρέπει να είναι πάντοτε ενεργοποιημένος, για να υπάρχει καλή ποιότητα αέρα στον χώρο επιβατών.

Σε ψυχρό κλίμα, η ανακυκλοφορία του αέρα είναι περιορισμένη για να αποτραπεί το θάμπωμα.

Αν θαμπώσουν τα τζάμια, θα πρέπει χρησιμοποιήσετε το σύστημα αποθάμβωσης για το παρμπρίζ, τα πλαϊνά παράθυρα και το πίσω παρμπρίζ.

* Προαιρετικός εξοπλισμός/αξεσουάρ.

8.3.5. Ενεργοποίηση και απενεργοποίηση του αισθητήρα ποιότητας αέρα *

Ο αισθητήρας ποιότητας αέρα αποτελεί μέρος του πλήρους αυτόματου συστήματος ποιότητας αέρα Interior Air Quality System (IAQS).

Υπάρχει η δυνατότητα να ορίσετε αν ο αισθητήρας ποιότητας αέρα θα ενεργοποιείται/απενεργοποιείται.

- 1 Πατήστε **Ρυθμίσεις** στην πάνω προβολή στην κεντρική οθόνη.
- 2 Πατήστε το κουμπί **Κλιματισμός**.
- 3 Επιλέξτε **Αισθητήρας ποιότητας αέρα** για να ενεργοποιηθεί/απενεργοποιηθεί ο αισθητήρας ποιότητας αέρα.

* Προαιρετικός εξοπλισμός/αξεσουάρ.

8.3.6. Φίλτρο χώρου επιβατών

Ο αέρας που εισέρχεται στο χώρο επιβατών καθαρίζεται μέσω ενός φίλτρου.

Αντικατάσταση του φίλτρου χώρου επιβατών

Το περιεχόμενο του παρόντος εγχειριδίου αντιπροσωπεύει την κατάσταση του εγχειριδίου χρήσης κατά τη στιγμή της εκτύπωσης και ενδέχεται να μην είναι απόλυτα έγκυρο σε μελλοντικές περιπτώσεις. Για περισσότερες πληροφορίες, ανατρέξτε στην πρώτη σελίδα για να δείτε ολόκληρη τη δήλωση αποποίησης ευθύνης.

Για να διατηρηθεί η υψηλή απόδοση του συστήματος κλιματισμού, το φίλτρο πρέπει να αντικαθίσταται σε τακτά χρονικά διαστήματα. Ακολουθήστε τις οδηγίες του προγράμματος σέρβις της Volvo για τα συνιστώμενα διαστήματα αντικατάστασης. Εάν το αυτοκίνητο χρησιμοποιείται σε υπερβολικά ρυπογόνο περιβάλλον, το φίλτρο ίσως πρέπει να αντικαθίσταται συχνότερα.

Σημείωση

Υπάρχουν διάφοροι τύποι φίλτρου για το χώρο επιβατών. Βεβαιωθείτε ότι έχει τοποθετηθεί το σωστό φίλτρο.

8.3.7. Καθαρισμός αέρα *

Ο καθαρισμός αέρα του αυτοκινήτου πριν από την αναχώρηση χρησιμοποιείται, για να βελτιωθεί η ποιότητα του αέρα στον χώρο επιβατών.

Μπορείτε να εκκινήσετε τον καθαρισμό αέρα από την κεντρική οθόνη ή από κινητό τηλέφωνο, ωστόσο εκκινείται αυτόματα και όταν ολοκληρώνεται ο προκλιματισμός.

Αυτή η λειτουργία χρησιμοποιεί τον εξαερισμό για να διοχετευτεί φρέσκος αέρας στον χώρο επιβατών και στη συνέχεια κυκλοφορεί τον αέρα μέσω του φίλτρου καμπίνας του συστήματος κλιματισμού.

* Προαιρετικός εξοπλισμός/αξεσουάρ.

8.3.8. Έναρξη και απενεργοποίηση του καθαρισμού αέρα

Ο καθαρισμός αέρα βελτιώνει την ποιότητα του αέρα στον χώρο επιβατών πριν οδηγήσετε. Η λειτουργία μπορεί να χρησιμοποιήσει την άμεση έναρξη από την κεντρική οθόνη ή από κινητό τηλέφωνο.

Έναρξη και απενεργοποίηση από το αυτοκίνητο

1



Ανοίξτε την προβολή κλιματισμού στην κεντρική οθόνη, πατώντας το σύμβολο στη μέση της γραμμής κλιματισμού.

2 Επιλέξτε την καρτέλα **Σύστ κλιματ στάθμ**.

3 Πατήστε το κουμπί **Έναρξη προκαταρκ καθαρισμού**.

➤ Ο καθαρισμός αέρα εκκινείται/απενεργοποιείται και το κουμπί φωτίζεται/σβήνει.

Έναρξη από την εφαρμογή

Μπορείτε να διαχειριστείτε την έναρξη λειτουργίας του καθαρισμού αέρα και τις πληροφορίες για τις επιλεγμένες ρυθμίσεις από μια συσκευή που διαθέτει την εφαρμογή Volvo Cars.

Σημείωση

Ο καθαρισμός αέρα* αρχίζει αυτόματα, όταν ολοκληρώνεται ο προκλιματισμός.

Τα παράθυρα και οι πόρτες πρέπει να είναι κλειστές, για να είναι εφικτός ο καθαρισμός αέρα.

* Προαιρετικός εξοπλισμός/αξεσουάρ.

8.3.9. Καθαρισμός αέρα

Η εφαρμογή Air Quality είναι μια υπηρεσία που οπτικοποιεί τη μετρηθείσα ποσότητα αερομεταφερόμενων αιωρούμενων μικροσωματιδίων που υπάρχουν μέσα στο αυτοκίνητο σε ένα συγκεκριμένο χρονικό διάστημα.

Ο αισθητήρας κλίματος μετρά την ποσότητα των σωματιδίων $AM_{2,5}$ (σωματίδια μικρότερα από 2,5 μm) στον χώρο επιβατών*.

Για να μπορέσετε να χρησιμοποιήσετε αυτή την εφαρμογή, απαιτούνται τα εξής:

- Το αυτοκίνητο πρέπει να έχει πρόσβαση στο δίκτυο τουλάχιστον επί 1 λεπτό, κατά το άνοιγμα της εφαρμογής ή κατά την επανεκκίνηση του αυτοκινήτου.
- Το αυτοκίνητο πρέπει να λειτουργεί για να μπορεί ο αισθητήρας μικροσωματιδίων $_{2,5}$ να πραγματοποιήσει μετρήσεις.

* Προαιρετικός εξοπλισμός/αξεσουάρ.

8.4. Σύστημα κλιματισμού στάθμευσης

8.4.1. Προκαταρκτικός κλιματισμός

8.4.1.1. Προκαταρκτικός κλιματισμός

Ο προκαταρκτικός κλιματισμός είναι λειτουργία κλιματισμού η οποία, αν είναι εφικτό, επιχειρεί να

δημιουργήσει ευχάριστη θερμοκρασία στον χώρο επιβατών πριν αρχίσετε να οδηγείτε.

Το περιεχόμενο του παρόντος εγχειριδίου αντιπροσωπεύει την κατάσταση του εγχειριδίου χρήσης κατά τη στιγμή της εκτύπωσης και ενδέχεται να μην είναι απόλυτα έγκυρο σε μελλοντικές περιπτώσεις. Για περισσότερες πληροφορίες, ανατρέξτε στην πρώτη σελίδα για να δείτε ολόκληρη τη δήλωση αποποίησης ευθύνης.

Ο προκαταρκτικός κλιματισμός μπορεί να τεθεί απευθείας σε λειτουργία ή να ρυθμιστεί μέσω του χρονοδιακόπτη.

Η λειτουργία αξιοποιεί αρκετά συστήματα σε διαφορετικές περιπτώσεις:

- Σε ψυχρό κλίμα, το σύστημα προθέρμανσης κατά τη στάθμευση θερμαίνει τον χώρο επιβατών σε ευχάριστη θερμοκρασία.
- Ο κλιματισμός, σε θερμό κλίμα, δροσίζει τον χώρο επιβατών μέχρι τη θερμοκρασία άνεσης.
- Μπορείτε να επιλέξετε ενεργοποίηση της θέρμανσης τιμονιού* και των θερμαινόμενων καθισμάτων* για τον οδηγό και τον συνοδηγό.
- Η θέρμανση για το μπροστινό και το πίσω παρμπρίζ και τους εξωτερικούς καθρέπτες ενεργοποιείται αυτόματα ανάλογα με την περίπτωση.

Προειδοποίηση

Ποτέ μην αφήνετε παιδιά μόνα τους μέσα στο αυτοκίνητο ή άτομα που δεν είναι σε θέση να βγουν από το αυτοκίνητο χωρίς βοήθεια.

Κατά τον προκαταρκτικό κλιματισμό σε θερμό κλίμα, τα συμπυκνώματα που δημιουργούνται από το σύστημα κλιματισμού μπορεί να στάζουν κάτω από το αυτοκίνητο. Αυτό είναι φυσιολογικό.

Σημείωση

Μπορείτε να χρησιμοποιήσετε τον προκλιματισμό για να θερμανθεί το αυτοκίνητο ακόμη κι αν δεν είναι συνδεδεμένο σε ηλεκτρική πρίζα. Ο πλήρης προκλιματισμός είναι διαθέσιμος όταν η υβριδική μπαταρία είναι επαρκώς φορτισμένη. Διαφορετικά, η λειτουργία του προκλιματισμού υποβαθμίζεται ανάλογα με το επίπεδο φόρτισης της υβριδικής μπαταρίας.

Αν το αυτοκίνητο δεν είναι συνδεδεμένο σε ηλεκτρική πρίζα, μπορείτε να δροσίσετε για λίγο τον χώρο επιβατών όταν επικρατεί ζέστη θέτοντας απευθείας σε λειτουργία τον προκαταρκτικό κλιματισμό.

Όταν ένας σταθμός φόρτισης δεν είναι πάντοτε ενεργός, π.χ. λόγω χρονοδιακόπτη, ο προκαταρκτικός κλιματισμός μπορεί να παρουσιάσει δυσλειτουργία.

Σημείωση

Στη διάρκεια του προκαταρκτικού κλιματισμού του χώρου επιβατών, το αυτοκίνητο λειτουργεί μέχρι να επιτευχθεί η θερμοκρασία άνεσης και όχι η θερμοκρασία που έχει ρυθμιστεί στο σύστημα κλιματισμού.

Σημείωση

Ο καθαρισμός αέρα* αρχίζει αυτόματα, όταν ολοκληρώνεται ο προκλιματισμός.

Τα παράθυρα και οι πόρτες πρέπει να είναι κλειστές, για να είναι εφικτός ο καθαρισμός αέρα.

* Προαιρετικός εξοπλισμός/αξεσουάρ.

8.4.1.2. Έναρξη και απενεργοποίηση του προκαταρκτικού κλιματισμού

Ο προκαταρκτικός κλιματισμός θερμαίνει ή δροσίζει τον χώρο επιβατών, αν είναι εφικτό, πριν οδηγήσετε. Η λειτουργία μπορεί να χρησιμοποιήσει την άμεση έναρξη από την κεντρική οθόνη ή από κινητό τηλέφωνο.

Έναρξη και απενεργοποίηση από το αυτοκίνητο



Ανοίξτε την προβολή κλιματισμού στην κεντρική οθόνη, πατώντας το σύμβολο στη μέση της γραμμής κλιματισμού.

- 2 Επιλέξτε την καρτέλα **Σύστ κλιματ στάθμ.**
 - 3 Επιλέξτε αν θέλετε να ενεργοποιείται η θέρμανση καθισμάτων και τιμονιού κατά τον προκαταρκτικό κλιματισμό, επιλέγοντας/αποεπιλέγοντας τα πλαίσια για την αντίστοιχη λειτουργία.
 - 4 Πατήστε το κουμπί **Προκατ. κλιματ..**
- Ο προκλιματισμός εκκινείται/απενεργοποιείται και το κουμπί φωτίζεται/σβήνει.

Σημείωση

Μπορείτε να χρησιμοποιήσετε τον προκλιματισμό για να θερμανθεί το αυτοκίνητο ακόμη κι αν δεν είναι συνδεδεμένο σε ηλεκτρική πρίζα. Ο πλήρης προκλιματισμός είναι διαθέσιμος όταν η υβριδική μπαταρία είναι επαρκώς φορτισμένη. Διαφορετικά, η λειτουργία του προκλιματισμού υποβαθμίζεται ανάλογα με το επίπεδο φόρτισης της υβριδικής μπαταρίας.

Αν το αυτοκίνητο δεν είναι συνδεδεμένο σε ηλεκτρική πρίζα, μπορείτε να δροσίσετε για λίγο τον χώρο επιβατών όταν επικρατεί ζέστη θέτοντας απευθείας σε λειτουργία τον προκαταρκτικό κλιματισμό.

Όταν ένας σταθμός φόρτισης δεν είναι πάντοτε ενεργός, π.χ. λόγω χρονοδιακόπτη, ο προκαταρκτικός κλιματισμός μπορεί να παρουσιάσει δυσλειτουργία.

Σημείωση

Οι πόρτες και τα παράθυρα του αυτοκινήτου πρέπει να είναι κλειστά κατά τον προκαταρκτικό κλιματισμό του χώρου επιβατών.

Σημείωση

Ο καθαρισμός αέρα* αρχίζει αυτόματα, όταν ολοκληρώνεται ο προκλιματισμός.

Τα παράθυρα και οι πόρτες πρέπει να είναι κλειστές, για να είναι εφικτός ο καθαρισμός αέρα.

Ξεκινήστε από την εφαρμογή για κινητά τηλέφωνα

Μπορείτε να διαχειριστείτε την έναρξη λειτουργίας του προκλιματισμού και τις πληροφορίες για τις επιλεγμένες ρυθμίσεις από μια συσκευή που διαθέτει την εφαρμογή Volvo Cars*. Ο προκλιματισμός ζεσταίνει ή δροσίζει τον χώρο επιβατών (με το σύστημα κλιματισμού του αυτοκινήτου) μέχρι να επιτευχθεί ευχάριστη θερμοκρασία.

Το κλίμα στον χώρο επιβατών του αυτοκινήτου μπορεί επίσης να ρυθμιστεί εκ των προτέρων με τη λειτουργία απομακρυσμένης εκκίνησης του αυτοκινήτου (Engine Remote Start - ERS)^[1] μέσω της εφαρμογής Volvo Cars*.

* Προαιρετικός εξοπλισμός/αξεσουάρ.

^[1] Ορισμένες αγορές.

8.4.1.3. Ρύθμιση ώρας για τον προκαταρκτικό κλιματισμό

Μπορείτε να ρυθμίσετε τον χρονοδιακόπτη έτσι, ώστε ο προκαταρκτικός κλιματισμός να τίθεται εκτός λειτουργίας μια προκαθορισμένη ώρα.

Ο χρονοδιακόπτης μπορεί να διαχειριστεί έως 8 διαφορετικές ρυθμίσεις για

- μια ώρα σε μία ημερομηνία
- μια ώρα σε μία ή περισσότερες ημέρες της εβδομάδας, με ή χωρίς επανάληψη.

Σημείωση

Μπορείτε να χρησιμοποιήσετε τον προκλιματισμό για να θερμανθεί το αυτοκίνητο ακόμη κι αν δεν είναι συνδεδεμένο σε ηλεκτρική πρίζα. Ο πλήρης προκλιματισμός είναι διαθέσιμος όταν η υβριδική μπαταρία είναι επαρκώς φορτισμένη. Διαφορετικά, η λειτουργία του προκλιματισμού υποβαθμίζεται ανάλογα με το επίπεδο φόρτισης της υβριδικής μπαταρίας.

Αν το αυτοκίνητο δεν είναι συνδεδεμένο σε ηλεκτρική πρίζα, μπορείτε να δροσίσετε για λίγο τον χώρο επιβατών όταν επικρατεί ζέστη θέτοντας απευθείας σε λειτουργία τον προκαταρκτικό κλιματισμό.

Όταν ένας σταθμός φόρτισης δεν είναι πάντοτε ενεργός, π.χ. λόγω χρονοδιακόπτη, ο προκαταρκτικός κλιματισμός μπορεί να παρουσιάσει δυσλειτουργία.

8.4.1.4. Ενεργοποίηση και απενεργοποίηση της ρύθμισης ώρας για τον προκαταρκτικό κλιματισμό

Μπορείτε να ενεργοποιήσετε ή να απενεργοποιήσετε μια ρύθμιση ώρας στον χρονοδιακόπτη για τον προκαταρκτικό κλιματισμό ανάλογα με τις ανάγκες.

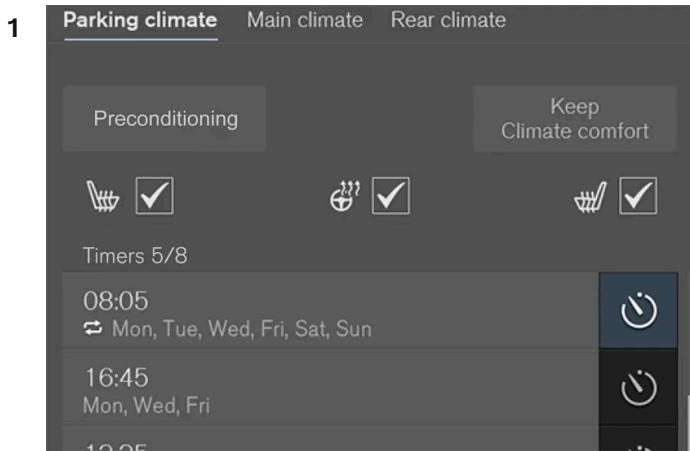

Κουμπιά του χρονοδιακόπτη στην καρτέλα **Σύστ κλιματ στάθμ** στην προβολή κλιματισμού.

Ανοίξτε την προβολή κλιματισμού στην κεντρική οθόνη.

- 2 Επιλέξτε την καρτέλα **Σύστ κλιματ στάθμ**.
- 3 Για να ενεργοποιήσετε/απενεργοποιήσετε μια ρύθμιση ώρας, πατήστε στο κουμπί του χρονοδιακόπτη στα δεξιά της ρύθμισης.
 - > Η ρύθμιση ώρας ενεργοποιείται/απενεργοποιείται και το κουμπί φωτίζεται/σβήνει.

8.4.1.5. Διαγραφή της ρύθμισης ώρας για τον προκαταρκτικό κλιματισμό

Μια ρύθμιση ώρας για τον προκλιματισμό, που δεν τη χρειάζεστε πλέον, μπορείτε να τη διαγράψετε.

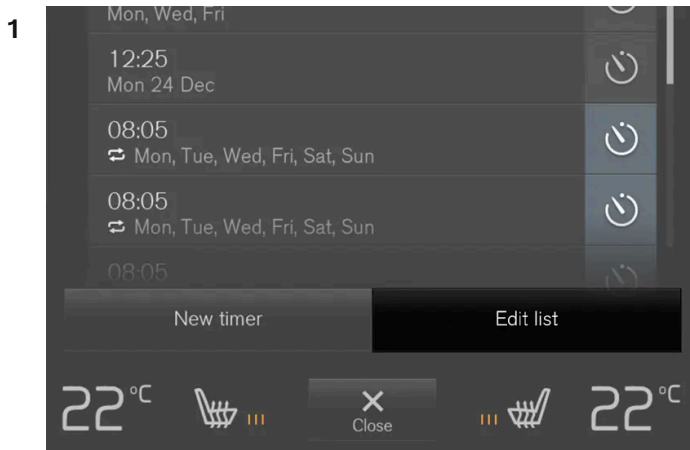

Κουμπί για την τροποποίηση της λίστας/διαγραφή της ρύθμισης ώρας στην καρτέλα **Σύστ κλιματ στάθμ** στην προβολή κλιματισμού.

Ανοίξτε την προβολή κλιματισμού στην κεντρική οθόνη.

- 2 Επιλέξτε την καρτέλα **Σύστ κλιματ στάθμ**.
- 3 Πατήστε το κουμπί **Επεξεργασία λίστας**.
- 4 Πατήστε το εικονίδιο διαγραφής στα δεξιά της λίστας.
 - > Αντί για το εικονίδιο εμφανίζεται το κείμενο **Διαγρ..**
- 5 Πατήστε **Διαγρ.** για επιβεβαίωση.
 - > Η ρύθμιση ώρας αφαιρείται από τη λίστα.

8.4.1.6. Προσθήκη και τροποποίηση της ρύθμισης ώρας για τον προκαταρκτικό κλιματισμό

Ο χρονοδιακόπτης για τον προκαταρκτικό κλιματισμό μπορεί να διαχειριστεί έως 8 ρυθμίσεις ώρας.

Προσθήκη ρύθμισης ώρας

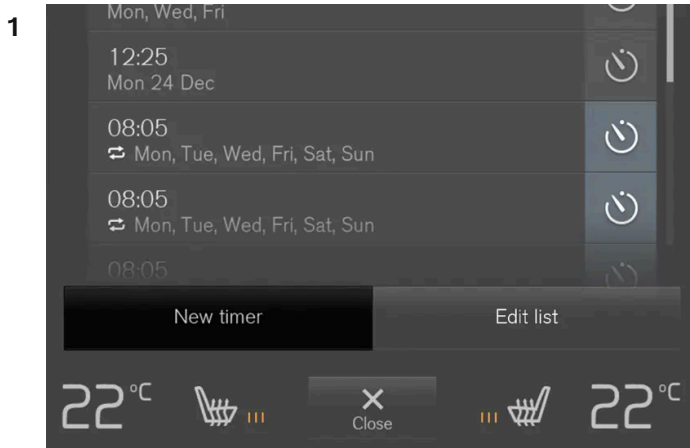

Κουμπί για την προσθήκη ρύθμισης ώρας στην καρτέλα **Σύστ κλιματ στάθμ** στην προβολή κλιματισμού.

Ανοίξτε την προβολή κλιματισμού στην κεντρική οθόνη.

- 2 Επιλέξτε την καρτέλα **Σύστ κλιματ στάθμ**.
- 3 Πατήστε το κουμπί **Προσθήκη χρονοδιακόπτη**.
- > Εμφανίζεται ένα αναδυόμενο παράθυρο.

Σημείωση

Δεν μπορείτε να προσθέσετε ρύθμιση ώρας αν έχουν καταχωρηθεί ήδη 8 ρυθμίσεις για το χρονοδιακόπτη. Διαγράψτε μια ρύθμιση ώρας για να μπορέσετε να προσθέσετε νέα ρύθμιση.

- 4 Πατήστε στο **Ημερομ.** για να ρυθμίσετε την ώρα για μία ημερομηνία.
Πατήστε στο **Ημέρες** για να ρυθμίσετε την ώρα για μία ή περισσότερες ημέρες της εβδομάδας.
Με **Ημέρες**: Για να ενεργοποιήσετε/απενεργοποιήσετε την επανάληψη, επιλέξτε/αποεπιλέξτε το πλαίσιο για **Επανάλ. εβδομαδ.**
- 5 Με **Ημερομ.**: Επιλέξτε την ημερομηνία για τον προκαταρκτικό κλιματισμό με κύλιση στη λίστα ημερομηνιών χρησιμοποιώντας τα βέλη.
Με **Ημέρες**: Επιλέξτε τις ημέρες της εβδομάδας για τον προκαταρκτικό κλιματισμό πατώντας στα κουμπιά για τις ημέρες της εβδομάδας.
- 6 Ρυθμίστε την ώρα που θέλετε να ολοκληρωθεί ο προκαταρκτικός κλιματισμός, με κύλιση με τα βέλη.
- 7 Πατήστε στο **Επιβεβ** για να προσθέσετε τη ρύθμιση ώρας.
> Η ρύθμιση ώρας προστίθεται στη λίστα και ενεργοποιείται.

Τροποποίηση ρύθμισης ώρας

Το περιεχόμενο του παρόντος εγχειριδίου αντιπροσωπεύει την κατάσταση του εγχειριδίου χρήσης κατά τη στιγμή της εκτύπωσης και ενδέχεται να μην είναι απόλυτα έγκυρο σε μελλοντικές περιπτώσεις. Για περισσότερες πληροφορίες, ανατρέξτε στην πρώτη σελίδα για να δείτε ολόκληρη τη δήλωση αποποίησης ευθύνης.

- 1 Ανοίξτε την προβολή κλιματισμού στην κεντρική οθόνη.
- 2 Επιλέξτε την καρτέλα **Σύστ κλιματ στάθμ.**
- 3 Πατήστε στη ρύθμιση ώρας που θέλετε να αλλάξετε.
 - Εμφανίζεται ένα αναδυόμενο παράθυρο.
- 4 Τροποποιήστε τη ρύθμιση ώρας με τον ίδιο τρόπο που περιγράφεται στην "Προσθήκη ρύθμισης ώρας" παραπάνω.

8.4.2. Προκαταρκτικός καθαρισμός

8.4.2.1. Καθαρισμός αέρα *

Ο καθαρισμός αέρα του αυτοκινήτου πριν από την αναχώρηση χρησιμοποιείται, για να βελτιωθεί η ποιότητα του αέρα στον χώρο επιβατών.

Μπορείτε να εκκινήσετε τον καθαρισμό αέρα από την κεντρική οθόνη ή από κινητό τηλέφωνο, ωστόσο εκκινείται αυτόματα και όταν ολοκληρώνεται ο προκλιματισμός.

Αυτή η λειτουργία χρησιμοποιεί τον εξαερισμό για να διοχετευτεί φρέσκος αέρας στον χώρο επιβατών και στη συνέχεια κυκλοφορεί τον αέρα μέσω του φίλτρου καμπίνας του συστήματος κλιματισμού.

* Προαιρετικός εξοπλισμός/αξεσουάρ.

8.4.2.2. Έναρξη και απενεργοποίηση του καθαρισμού αέρα

Ο καθαρισμός αέρα βελτιώνει την ποιότητα του αέρα στον χώρο επιβατών πριν οδηγήσετε. Η λειτουργία μπορεί να χρησιμοποιήσει την άμεση έναρξη από την κεντρική οθόνη ή από κινητό τηλέφωνο.

Έναρξη και απενεργοποίηση από το αυτοκίνητο



Ανοίξτε την προβολή κλιματισμού στην κεντρική οθόνη, πατώντας το σύμβολο στη μέση της γραμμής κλιματισμού.

- 2 Επιλέξτε την καρτέλα **Σύστ κλιματ στάθμ.**
Το περιεχόμενο του παρόντος εγχειριδίου αντιπροσωπεύει την κατάσταση του εγχειριδίου χρήσης κατά τη στιγμή της εκτύπωσης και ενδέχεται να μην είναι απόλυτα έγκυρο σε μελλοντικές περιπτώσεις. Για περισσότερες πληροφορίες, ανατρέξτε στην πρώτη σελίδα για να δείτε ολόκληρη τη δήλωση αποποίησης ευθύνης.

3 Πατήστε το κουμπί Έναρξη προκαταρκ καθαρισμού.

➤ Ο καθαρισμός αέρα εκκινείται/απενεργοποιείται και το κουμπί φωτίζεται/σβήνει.

Έναρξη από την εφαρμογή

Μπορείτε να διαχειριστείτε την έναρξη λειτουργίας του καθαρισμού αέρα και τις πληροφορίες για τις επιλεγμένες ρυθμίσεις από μια συσκευή που διαθέτει την εφαρμογή Volvo Cars.

Σημείωση

Ο καθαρισμός αέρα* αρχίζει αυτόματα, όταν ολοκληρώνεται ο προκλιματισμός.

Τα παράθυρα και οι πόρτες πρέπει να είναι κλειστές, για να είναι εφικτός ο καθαρισμός αέρα.

* Προαιρετικός εξοπλισμός/αξεσουάρ.

8.4.3. Ευχάριστο κλίμα κατά τη στάθμευση

8.4.3.1. Λειτουργία ευχάριστης θερμοκρασίας κατά τη στάθμευση

Το κλίμα στον χώρο επιβατών του αυτοκινήτου μπορεί να διατηρηθεί ενώ το αυτοκίνητο είναι σταθμευμένο, π.χ. αν ο κινητήρας χρειάζεται να σβήσει αλλά ο/η οδηγός ή οι επιβάτες θέλουν να παραμείνουν μέσα στο αυτοκίνητο και να διατηρήσουν την ευχάριστη ατμόσφαιρα.

Η λειτουργία διατήρησης ευχάριστης θερμοκρασίας μπορεί να ενεργοποιηθεί μόνο με άμεση έναρξη από την κεντρική οθόνη.

Η λειτουργία αξιοποιεί αρκετά συστήματα σε διαφορετικές περιπτώσεις:

- Η υπολειπόμενη θέρμανση από τον κινητήρα, σε ψυχρό κλίμα, θερμαίνει τον χώρο επιβατών στη θερμοκρασία άνεσης.
- Όταν έχει ζέστη, ο εξαερισμός δροσίζει τον χώρο επιβατών αναρροφώντας αέρα απ' έξω από το αυτοκίνητο.

Προειδοποίηση

Ποτέ μην αφήνετε παιδιά μόνα τους μέσα στο αυτοκίνητο ή άτομα που δεν είναι σε θέση να βγουν από το αυτοκίνητο χωρίς βοήθεια.

i Σημείωση

Η λειτουργία διατήρησης ευχάριστης θερμοκρασίας απενεργοποιείται όταν το αυτοκίνητο κλειδωθεί απ' έξω, για να αποφευχθεί η χρήση υπολειπόμενης θερμότητας άσκοπα. Σκοπός της λειτουργίας είναι να διατηρηθεί η ευχάριστη θερμοκρασία όταν ο οδηγός ή ο συνοδηγός παραμένουν μέσα στο αυτοκίνητο.

Υπάρχει ένα χρονικό όριο διατήρησης της θερμοκρασίας σε ευχάριστα επίπεδα σε ψυχρό κλίμα, που εξαρτάται από την ποσότητα της υπολειπόμενης θερμότητας που είναι διαθέσιμη.

8.4.3.2. Έναρξη και απενεργοποίηση της λειτουργίας διατήρησης ευχάριστης θερμοκρασίας κατά τη στάθμευση

Η λειτουργία διατήρησης ευχάριστης θερμοκρασίας διατηρεί το κλίμα στον χώρο επιβατών μετά από την οδήγηση. Η λειτουργία μπορεί να αξιοποιήσει την άμεση έναρξη από την κεντρική οθόνη.



Ανοίξτε την προβολή κλιματισμού στην κεντρική οθόνη, πατώντας το σύμβολο στη μέση της γραμμής κλιματισμού.

2 Επιλέξτε την καρτέλα **Σύστ κλιματ στάθμ.**

3 Πατήστε το κουμπί **Διατήρ. κλίματος άνεσης.**

➤ Η λειτουργία διατήρησης ευχάριστης θερμοκρασίας ενεργοποιείται/απενεργοποιείται και το κουμπί φωτίζεται/σβήνει.

i Σημείωση

Η έναρξη της λειτουργίας διατήρησης ευχάριστης θερμοκρασίας δεν είναι εφικτή, αν δεν απομένει αρκετή θερμότητα στον κινητήρα για να διατηρηθεί το κλίμα στον χώρο επιβατών ή αν η εξωτερική θερμοκρασία υπερβαίνει τους 20°C (68°F) περίπου.

i Σημείωση

Η λειτουργία διατήρησης ευχάριστης θερμοκρασίας απενεργοποιείται όταν το αυτοκίνητο κλειδωθεί απ' έξω, για να αποφευχθεί η χρήση υπολειπόμενης θερμότητας άσκοπα. Σκοπός της λειτουργίας είναι να διατηρηθεί η ευχάριστη θερμοκρασία όταν ο οδηγός ή ο συνοδηγός παραμένουν μέσα στο αυτοκίνητο.

Υπάρχει ένα χρονικό όριο διατήρησης της θερμοκρασίας σε ευχάριστα επίπεδα σε ψυχρό κλίμα, που εξαρτάται από την ποσότητα της υπολειπόμενης θερμότητας που είναι διαθέσιμη.

8.4.4. Κλιματισμός κατά την στάθμευση

Το σύστημα κλιματισμού στάθμευσης είναι ένας γενικός όρος για διάφορες λειτουργίες που βελτιώνουν το κλίμα στον χώρο επιβατών όταν το αυτοκίνητο είναι σταθμευμένο, π.χ. προκαταρκτικός κλιματισμός.



Οι λειτουργίες που υπάγονται στο σύστημα κλιματισμού στάθμευσης ρυθμίζονται από την επιλογή **Σύστ κλιματ στάθμ** στην προβολή κλιματισμού στην κεντρική οθόνη. Για να εμφανιστεί η προβολή κλιματισμού, πατήστε στο σύμβολο στη μέση της γραμμής κλιματισμού.

8.4.5. Ενδεικτικές λυχνίες και μηνύματα για το σύστημα κλιματισμού στάθμευσης

Στην οθόνη του οδηγού μπορούν να εμφανίζονται διάφορα σύμβολα και μηνύματα σχετικά με το σύστημα κλιματισμού στάθμευσης.

Τα μηνύματα για το σύστημα κλιματισμού στάθμευσης μπορούν επίσης να εμφανίζονται σε μια συσκευή που διαθέτει την εφαρμογή Volvo Cars*.

| Λυχνία | Μήνυμα | Ερμηνεία |
|--------|---|--|
| | Σύστ κλιματ στάθμ Απαιτείται σέρβις | Το σύστημα κλιματισμού στάθμευσης είναι απενεργοποιημένο. Απευθυνθείτε σε ένα συνεργείο ^[1] για έλεγχο της λειτουργίας το συντομότερο δυνατό. |
| | Σύστ κλιματ στάθμ Προσωρινά μη διαθέσιμο | Το σύστημα κλιματισμού στάθμευσης είναι προσωρινά απενεργοποιημένο. Αν το πρόβλημα παραμένει για ένα χρονικό διάστημα, απευθυνθείτε σε ένα συνεργείο ^[1] για έλεγχο της λειτουργίας. |
| | Σύστ κλιματ στάθμ Μη διαθέσιμ, ισχύς μπαταρίας πολύ χαμηλή | Το σύστημα κλιματισμού στάθμευσης δεν μπορεί να ενεργοποιηθεί αν η στάθμη φορτίου της υβριδικής μπαταρίας είναι τόσο χαμηλή που δεν μπορεί να τεθεί σε λειτουργία το σύστημα προθέρμανσης κατά την στάθμευση. Βάλτε μπροστά το αυτοκίνητο. |
| | Σύστ κλιματ στάθμ Μη διαθέσιμ, μη συνδεδεμ με ηλεκτρική τροφοδοσία | Το σύστημα κλιματισμού στάθμευσης δεν μπορεί να ενεργοποιηθεί αν το καλώδιο φόρτισης δεν είναι συνδεδεμένο. Συνδέστε το καλώδιο φόρτισης. |
| | Σύστ κλιματ στάθμ Περιορισμέν λειπ, ισχύς μπαταρίας πολύ χαμηλή | Ο χρόνος λειτουργίας για το σύστημα κλιματισμού στάθμευσης είναι περιορισμένος όταν το επίπεδο φόρτισης της υβριδικής μπαταρίας είναι χαμηλό. Βάλτε μπροστά το αυτοκίνητο. |

* Προαιρετικός εξοπλισμός/αξεσουάρ.

^[1] Συνιστάται να απευθυνθείτε σε ένα εξουσιοδοτημένο συνεργείο της Volvo.

8.4.6. Σύστημα προθέρμανσης κατά την στάθμευση

Το σύστημα προθέρμανσης κατά τη στάθμευση θερμαίνει τον χώρο επιβατών όσο χρειάζεται πριν από την οδήγηση, αν ο προκαταρκτικός κλιματισμός του αυτοκινήτου είναι ενεργοποιημένος.

Το περιεχόμενο του παρόντος εγχειριδίου αντιπροσωπεύει την κατάσταση του εγχειριδίου χρήσης κατά τη στιγμή της εκτύπωσης και ενδέχεται να μην είναι απόλυτα έγκυρο σε μελλοντικές περιπτώσεις. Για περισσότερες πληροφορίες, ανατρέξτε στην πρώτη σελίδα για να δείτε ολόκληρη τη δήλωση αποποίησης ευθύνης.

Το σύστημα προθέρμανσης κατά την στάθμευση είναι μία από τις δύο υπολειτουργίες του συστήματος προθέρμανσης του αυτοκινήτου. Ο θερμαντήρας είναι τοποθετημένος στον χώρο του κινητήρα.



Όταν αυτή η λυχνία ανάβει στην οθόνη του οδηγού, το σύστημα προθέρμανσης κατά τη στάθμευση μπορεί να είναι ενεργό.^[1]

Σημείωση

Όταν το σύστημα προθέρμανσης^[1] βρίσκεται σε λειτουργία, μπορεί να εκλύεται καπνός κάτω από το μπροστινό μέρος του αυτοκινήτου και να ακούγεται ένας χαμηλός βόμβος. Μπορεί επίσης να ακούγεται ένας ήχος τικ από την αντλία καυσίμου από το πίσω μέρος του αυτοκινήτου. Αυτό είναι απόλυτα φυσιολογικό.

Το σύστημα προθέρμανσης κατά τη στάθμευση τίθεται αυτόματα σε λειτουργία αν ο προκαταρκτικός κλιματισμός του συστήματος κλιματισμού στάθμευσης είναι ενεργοποιημένος και ο χώρος επιβατών χρειάζεται να προθερμανθεί.

Ανάλογα με παράγοντες όπως η υπολειπόμενη ποσότητα καυσίμου, η στάθμη της μπαταρίας, η θερμοκρασία στον χώρο επιβατών και η θερμοκρασία περιβάλλοντος, ο χρόνος λειτουργίας του θερμαντήρα διαφέρει, ωστόσο δεν υπερβαίνει ποτέ τα 30 λεπτά.

Σημείωση

Βεβαιωθείτε ότι υπάρχει αρκετό καύσιμο στο ρεζερβουάρ του αυτοκινήτου, αν χρειαστεί να χρησιμοποιήσετε το καλοριφέρ.^[1]

Βεβαιωθείτε ότι η υβριδική μπαταρία είναι επαρκώς φορτισμένη, αν πρέπει να χρησιμοποιήσετε το σύστημα προθέρμανσης κατά τη στάθμευση.

Προειδοποίηση

Μη χρησιμοποιείτε τον προκλιματισμό αν το αυτοκίνητο διαθέτει σύστημα προθέρμανσης που λειτουργεί με καύσιμο* :

- Σε εσωτερικούς χώρους χωρίς εξαερισμό. Αν το σύστημα προθέρμανσης τεθεί σε λειτουργία, εκλύονται καυσαέρια.
- Σε σημεία κοντά στα οποία υπάρχουν εύφλεκτα υλικά. Το καύσιμο, το αέριο, το ψηλό χορτάρι, το πριονίδι κ.λπ. μπορεί να αναφλεγούν.
- Όταν υπάρχει κίνδυνος έμφραξης του σωλήνα εξαγωγής του συστήματος προθέρμανσης. Για παράδειγμα, το παχύ στρώμα χιονιού κάτω από το μπροστινό μέρος του αυτοκινήτου μπορεί να εμποδίζει τον εξαερισμό του συστήματος προθέρμανσης.

Προειδοποίηση

Αν υπάρχει οσμή καυσίμου, ασυνήθιστες ποσότητες καπνού, μαύρος καπνός ή ασυνήθιστοι ήχοι από το σύστημα προθέρμανσης κατά τη στάθμευση, θέστε το σύστημα προθέρμανσης εκτός λειτουργίας και, αν είναι εφικτό, αφαιρέστε τη σχετική ασφάλεια. Η Volvo συνιστά να απευθυνθείτε σε ένα εξουσιοδοτημένο συνεργείο της Volvo για επισκευή.

^[1] Ισχύει για το σύστημα προθέρμανσης με καύσιμο.

* Προαιρετικός εξοπλισμός/αξεσουάρ.

Το περιεχόμενο του παρόντος εγχειριδίου αντιπροσωπεύει την κατάσταση του εγχειριδίου χρήσης κατά τη στιγμή της εκτύπωσης και ενδέχεται να μην είναι απόλυτα έγκυρο σε μελλοντικές περιπτώσεις. Για περισσότερες πληροφορίες, ανατρέξτε στην πρώτη σελίδα για να δείτε ολόκληρη τη δήλωση αποποίησης ευθύνης.

8.5. Σύστημα θέρμανσης

8.5.1. Καλοριφέρ

Το σύστημα θέρμανσης διαθέτει δύο επιμέρους λειτουργίες που συμβάλλουν στη θέρμανση του χώρου επιβατών ή του κινητήρα σε διαφορετικές καταστάσεις.

Το σύστημα θέρμανσης περιλαμβάνει δύο υπολειτουργίες:

- Σύστημα προθέρμανσης κατά τη στάθμευση - θερμαίνει τον χώρο επιβατών, αν είναι απαραίτητο, όταν είναι ενεργοποιημένος ο προκαταρκτικός κλιματισμός του συστήματος κλιματισμού στάθμευσης.
- Ανεξάρτητο σύστημα θέρμανσης - θερμαίνει τον χώρο επιβατών και τον κινητήρα, αν είναι απαραίτητο, κατά την οδήγηση.

Ο θερμοαντήρας λειτουργεί με υψηλή τάση και βρίσκεται μέσα στον χώρο του κινητήρα.

Μπαταρία και φόρτιση

Το σύστημα προθέρμανσης λειτουργεί από την υβριδική μπαταρία του αυτοκινήτου. Αν η στάθμη φόρτισης στην υβριδική μπαταρία είναι πολύ χαμηλή, τότε το σύστημα προθέρμανσης απενεργοποιείται αυτόματα και στην οθόνη του οδηγού εμφανίζεται ένα μήνυμα.

Σημείωση

Βεβαιωθείτε ότι η μπαταρία είναι επαρκώς φορτισμένη αν πρέπει να χρησιμοποιήσετε το καλοριφέρ.

8.5.2. Σύστημα προθέρμανσης κατά την στάθμευση

Το σύστημα προθέρμανσης κατά τη στάθμευση θερμαίνει τον χώρο επιβατών όσο χρειάζεται πριν από την οδήγηση, αν ο προκαταρκτικός κλιματισμός του αυτοκινήτου είναι ενεργοποιημένος.

Το σύστημα προθέρμανσης κατά την στάθμευση είναι μία από τις δύο υπολειτουργίες του συστήματος προθέρμανσης του αυτοκινήτου. Ο θερμοαντήρας είναι τοποθετημένος στον χώρο του κινητήρα.



Όταν αυτή η λυχνία ανάβει στην οθόνη του οδηγού, το σύστημα προθέρμανσης κατά τη στάθμευση μπορεί να είναι ενεργό.^[1]

Σημείωση

Όταν το σύστημα προθέρμανσης^[1] βρίσκεται σε λειτουργία, μπορεί να εκλύεται καπνός κάτω από το μπροστινό μέρος του αυτοκινήτου και να ακούγεται ένας χαμηλός βόμβος. Μπορεί επίσης να ακούγεται ένας ήχος τικ από την αντλία καυσίμου από το πίσω μέρος του αυτοκινήτου. Αυτό είναι απόλυτα φυσιολογικό.

Το σύστημα προθέρμανσης κατά τη στάθμευση τίθεται αυτόματα σε λειτουργία αν ο προκαταρκτικός κλιματισμός του συστήματος κλιματισμού στάθμευσης είναι ενεργοποιημένος και ο χώρος επιβατών χρειάζεται να προθερμανθεί.

Ανάλογα με παράγοντες όπως η υπολειπόμενη ποσότητα καυσίμου, η στάθμη της μπαταρίας, η θερμοκρασία στον χώρο επιβατών και η θερμοκρασία περιβάλλοντος, ο χρόνος λειτουργίας του θερμαντήρα διαφέρει, ωστόσο δεν υπερβαίνει ποτέ τα 30 λεπτά.

Σημείωση

Βεβαιωθείτε ότι υπάρχει αρκετό καύσιμο στο ρεζερβουάρ του αυτοκινήτου, αν χρειαστεί να χρησιμοποιήσετε το καλοριφέρ.^[1]

Βεβαιωθείτε ότι η υβριδική μπαταρία είναι επαρκώς φορτισμένη, αν πρέπει να χρησιμοποιήσετε το σύστημα προθέρμανσης κατά τη στάθμευση.

Προειδοποίηση

Μη χρησιμοποιείτε τον προκλιματισμό αν το αυτοκίνητο διαθέτει σύστημα προθέρμανσης που λειτουργεί με καύσιμο*:

- Σε εσωτερικούς χώρους χωρίς εξαερισμό. Αν το σύστημα προθέρμανσης τεθεί σε λειτουργία, εκλύονται καυσαέρια.
- Σε σημεία κοντά στα οποία υπάρχουν εύφλεκτα υλικά. Το καύσιμο, το αέριο, το ψηλό χορτάρι, το πριονίδι κ.λπ. μπορεί να αναφλεγούν.
- Όταν υπάρχει κίνδυνος έμφραξης του σωλήνα εξαγωγής του συστήματος προθέρμανσης. Για παράδειγμα, το παχύ στρώμα χιονιού κάτω από το μπροστινό μέρος του αυτοκινήτου μπορεί να εμποδίζει τον εξαερισμό του συστήματος προθέρμανσης.

Προειδοποίηση

Αν υπάρχει οσμή καυσίμου, ασυνήθιστες ποσότητες καπνού, μαύρος καπνός ή ασυνήθιστοι ήχοι από το σύστημα προθέρμανσης κατά τη στάθμευση, θέστε το σύστημα προθέρμανσης εκτός λειτουργίας και, αν είναι εφικτό, αφαιρέστε τη σχετική ασφάλεια. Η Volvo συνιστά να απευθυνθείτε σε ένα εξουσιοδοτημένο συνεργείο της Volvo για επισκευή.

^[1] Ισχύει για το σύστημα προθέρμανσης με καύσιμο.

* Προαιρετικός εξοπλισμός/αξεσουάρ.

8.5.3. Ανεξάρτητο σύστημα θέρμανσης

Το περιεχόμενο του παρόντος εγχειριδίου αντιπροσωπεύει την κατάσταση του εγχειριδίου χρήσης κατά τη στιγμή της εκτύπωσης και ενδέχεται να μην είναι απόλυτα έγκυρο σε μελλοντικές περιπτώσεις. Για περισσότερες πληροφορίες, ανατρέξτε στην πρώτη σελίδα για να δείτε ολόκληρη τη δήλωση αποποίησης ευθύνης.

Το ανεξάρτητο σύστημα θέρμανσης συμβάλλει στη θέρμανση του χώρου επιβατών και του κινητήρα ενώ οδηγείτε.

Το ανεξάρτητο σύστημα θέρμανσης είναι μία από τις δύο υπολειτουργίες του συστήματος θέρμανσης του αυτοκινήτου. Ο θερμαντήρας είναι τοποθετημένος στον χώρο του κινητήρα.

Το ανεξάρτητο σύστημα θέρμανσης τίθεται σε λειτουργία και ελέγχεται αυτόματα όταν χρειάζεται θέρμανση κατά την οδήγηση του αυτοκινήτου.

Απενεργοποιείται αυτόματα όταν το αυτοκίνητο τίθεται εκτός λειτουργίας.

8.5.4. Ενεργοποίηση και απενεργοποίηση της αυτόματης έναρξης λειτουργίας του ανεξάρτητου συστήματος θέρμανσης

Το ανεξάρτητο σύστημα θέρμανσης συμβάλλει στη θέρμανση του χώρου επιβατών και του κινητήρα ενώ οδηγείτε.

Υπάρχει η δυνατότητα να ορίσετε αν θα ενεργοποιείται/απενεργοποιείται η αυτόματη έναρξη για το ανεξάρτητο σύστημα θέρμανσης.

- 1 Πατήστε **Ρυθμίσεις** στην πάνω προβολή στην κεντρική οθόνη.
- 2 Πατήστε το κουμπί **Κλιματισμός**.
- 3 Επιλέξτε **Ανεξάρτητο σύστημα θέρμανσης** για να ενεργοποιηθεί/απενεργοποιηθεί η αυτόματη έναρξη λειτουργίας του ανεξάρτητου συστήματος θέρμανσης.

Σημείωση

Η Volvo συνιστά να απενεργοποιείτε την αυτόματη έναρξη του ανεξάρτητου συστήματος θέρμανσης στις μικρές αποστάσεις.^[1]

Σημείωση

Αν η αυτόματη έναρξη λειτουργίας του ανεξάρτητου συστήματος προθέρμανσης είναι απενεργοποιημένη, μπορεί να επηρεαστεί η άνεση στον χώρο επιβατών διότι σε αυτή την περίπτωση το σύστημα κλιματισμού δεν θα μπορεί να παράσχει θερμότητα κατά την ηλεκτρική λειτουργία του αυτοκινήτου.

^[1] Ισχύει για το σύστημα προθέρμανσης με καύσιμο.

8.6. Σύστημα κλιματισμού

Το αυτοκίνητο διαθέτει ηλεκτρονικό σύστημα κλιματισμού. Το σύστημα κλιματισμού ψύχει ή θερμαίνει και αφυγραίνει τον αέρα στο χώρο επιβατών.

Όλες οι λειτουργίες του συστήματος κλιματισμού ελέγχονται από την κεντρική οθόνη και τα κουμπιά στην κεντρική κονσόλα.

Ο χειρισμός ορισμένων λειτουργιών για τα πίσω καθίσματα είναι επίσης εφικτός από τους διακόπτες του συστήματος κλιματισμού* στο πίσω μέρος της επιμήκους κονσόλας.

Σημείωση

Αν είναι απαραίτητο, το σύστημα κλιματισμού μπορεί να χρησιμοποιηθεί για να ψυχθεί το σύστημα (πολυ)μέσων στην κεντρική οθόνη. Σε αυτές τις περιπτώσεις, εμφανίζεται το μήνυμα **Σύστημα κλιματισμού Το σύστ. κλιματισμ. ψύχει το σύστημα Infotainment** στην οθόνη του οδηγού.

* Προαιρετικός εξοπλισμός/αξεσουάρ.

8.7. Χειρισμός τηλεφώνου με φωνητική αναγνώριση

Εντολές φωνητικού χειρισμού^[1] για το σύστημα κλιματισμού π.χ. για την αλλαγή θερμοκρασίας, την ενεργοποίηση θερμαινόμενου καθίσματος* ή την αλλαγή της ταχύτητας ανεμιστήρα.

Πατήστε στο «» και πείτε μία από τις παρακάτω εντολές:

- "Climate" - αρχίζει έναν διάλογο για το σύστημα κλιματισμού και εμφανίζει παραδείγματα εντολών.
- "Set temperature to X degrees" - ρυθμίζει την επιθυμητή θερμοκρασία.
- "Raise temperature"/"Lower temperature" - αύξηση/μείωση της ρύθμισης θερμοκρασίας κατά μία βαθμίδα.
- "Sync temperature" - συγχρονίζει τη θερμοκρασία για όλες τις ζώνες κλιματισμού στο αυτοκίνητο με τη θερμοκρασία που έχει επιλεγεί στην πλευρά του οδηγού.
- "Air on feet"/"Air on body" - ανοίγει την επιθυμητή ροή αέρα.
- "Air on feet off"/"Air on body off" - κλείνει την επιθυμητή ροή αέρα.
- "Set fan to max"/"Turn off fan" - αλλάζει τη ροή αέρα στο **Max/Off**.
- "Raise fan speed"/"Lower fan speed" - αυξάνει/μειώνει την ταχύτητα ανεμιστήρα κατά μία βαθμίδα.
- "Turn on auto" - ενεργοποιεί την αυτόματη ρύθμιση θερμοκρασίας.
- "Air condition on"/"Air condition off" - ενεργοποιεί/απενεργοποιεί το σύστημα κλιματισμού.
- "Recirculation on"/"Recirculation off" - ενεργοποιεί/απενεργοποιεί την κυκλοφορία αέρα.
- "Turn on defroster"/"Turn off defroster" - ενεργοποιεί/απενεργοποιεί το ξεπάγωμα των παραθύρων και των καθρεπτών.
- "Turn on max defroster"/"Turn max defroster off" - ενεργοποιεί/απενεργοποιεί τη μέγ. αποθάμβωση.
- "Turn on electric defroster"/"Turn off electric defroster" - ενεργοποιεί/απενεργοποιεί το θερμαινόμενο παρμπρίζ*.

Το περιεχόμενο του παρόντος εγχειριδίου αντιπροσωπεύει την κατάσταση του εγχειριδίου χρήσης κατά τη στιγμή της εκτύπωσης και ενδέχεται να μην είναι απόλυτα έγκυρο σε μελλοντικές περιπτώσεις. Για περισσότερες πληροφορίες, ανατρέξτε στην πρώτη σελίδα για να δείτε ολόκληρη τη δήλωση αποποίησης ευθύνης.

- "Turn on rear defroster"/"Turn off rear defroster" - ενεργοποιεί/απενεργοποιεί το θερμαινόμενο πίσω παρμπρίζ και τους εξωτερικούς καθρέπτες.
- "Turn steering wheel heat on"/"Turn steering wheel heat off" - ενεργοποιεί/απενεργοποιεί το θερμαινόμενο τιμόνι*.
- "Raise steering wheel heat"/"Lower steering wheel heat" - αυξάνει/μειώνει τη ρύθμιση για το θερμαινόμενο τιμόνι* κατά μία βαθμίδα.
- "Turn on seat heat"/"Turn off seat heat" – ενεργοποιεί/απενεργοποιεί το θερμαινόμενο κάθισμα του οδηγού*.
- "Raise seat heat"/"Lower seat heat" - αυξάνει/μειώνει τη ρύθμιση για το θερμαινόμενο κάθισμα του οδηγού* κατά μία βαθμίδα.

Σημείωση

Η φωνητική αναγνώριση δεν υποστηρίζεται σε όλες τις γλώσσες του συστήματος. Οι γλώσσες στις οποίες υποστηρίζεται επισημαίνονται με το σύμβολο  στη λίστα των διαθέσιμων γλωσσών συστήματος. Διαβάστε πού μπορείτε να βρείτε πληροφορίες στην ενότητα για τις ρυθμίσεις φωνητικής αναγνώρισης.

[1] Ισχύει σε ορισμένες αγορές.

* Προαιρετικός εξοπλισμός/αξεσουάρ.

8.8. Σέρβις στο σύστημα κλιματισμού

Το σέρβις και τυχόν επισκευή του συστήματος κλιματισμού πρέπει να πραγματοποιείται μόνο σε εξουσιοδοτημένο συνεργείο.

Αντιμετώπιση προβλημάτων και επισκευή

Το σύστημα κλιματισμού περιέχει φθορίζοντες παράγοντες ιχνηθέτησης. Το υπεριώδες φως χρησιμοποιείται για την ανίχνευση διαρροής.

Η Volvo συνιστά να απευθυνθείτε σε ένα εξουσιοδοτημένο συνεργείο της Volvo.

Το σύστημα κλιματισμού του αυτοκινήτου χρησιμοποιεί ψυκτικό R1234yf χωρίς φρέον. Πληροφορίες για το ψυκτικό αναγράφονται σε μια πινακίδα που βρίσκεται στην εσωτερική πλευρά του καπό του κινητήρα.

Προειδοποίηση

Το σύστημα κλιματισμού περιέχει πεπαισμένο ψυκτικό R1234yf. Σύμφωνα με το SAE J2845 (Εκπαίδευση τεχνικών για ασφαλές σέρβις και περιορισμό ψυκτικών μέσων που χρησιμοποιούνται σε συστήματα κλιματισμού αυτοκινήτων), το σέρβις και η επισκευή του συστήματος ψυκτικού πρέπει να πραγματοποιείται μόνο από εκπαιδευμένους και πιστοποιημένους τεχνικούς για να διασφαλιστεί η ασφάλεια του συστήματος.

8.9. Σύστημα κλιματισμού - αισθητήρες

Το σύστημα κλιματισμού διαθέτει ορισμένους αισθητήρες που βοηθούν στη ρύθμιση του κλιματισμού στο αυτοκίνητο. Μην καλύπτετε και μη φράσσετε τους αισθητήρες με ρούχα ή άλλα αντικείμενα.

Θέσεις αισθητήρων



- 1 Αισθητήρας ηλιακής ακτινοβολίας - στην επάνω πλευρά του ταμπλό.
- 2 Αισθητήρας υγρασίας - στο κέλυφος του εσωτερικού καθρέπτη.
- 3 Αισθητήρας εξωτερικής θερμοκρασίας - στον εξωτερικό καθρέπτη δεξιάς πλευράς.
- 4 Αισθητήρας θερμοκρασίας για τον χώρο επιβατών - από τα κουμπιά στην κεντρική κονσόλα.

Με το Interior Air Quality System *, υπάρχει επίσης ένας αισθητήρας ποιότητας αέρα που είναι τοποθετημένος στην εισαγωγή αέρα του συστήματος κλιματισμού.

* Προαιρετικός εξοπλισμός/αξεσουάρ.

8.10. Ζώνες κλιματισμού

Ο αριθμός των ζωνών κλιματισμού στις οποίες χωρίζεται το αυτοκίνητο καθορίζει τις επιλογές ρύθμισης των διαφορετικών θερμοκρασιών για τα διαφορετικά σημεία του χώρου επιβατών.

2-ζωνικός κλιματισμός

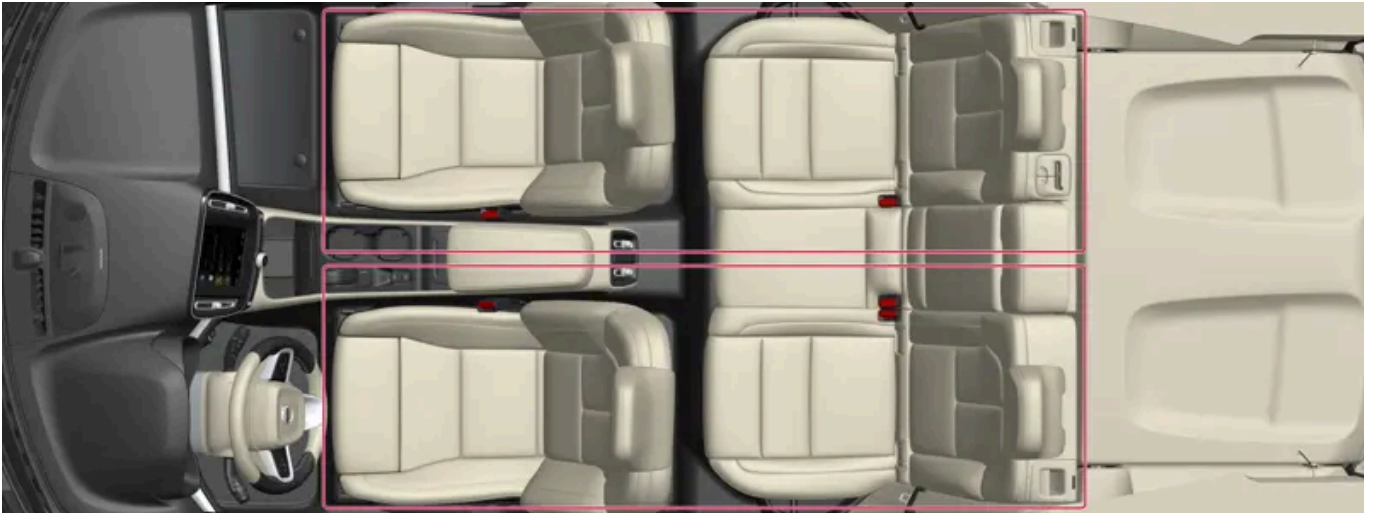

Ζώνες κλιματισμού με 2-ζωνικό κλιματισμό.

Με τον 2-ζωνικό κλιματισμό, η θερμοκρασία στον χώρο επιβατών μπορεί να ρυθμιστεί ξεχωριστά για την αριστερή και τη δεξιά πλευρά.

8.11. Αισθητή θερμοκρασία

Το σύστημα κλιματισμού ρυθμίζει το κλίμα στον χώρο επιβατών με βάση την αισθητή θερμοκρασία, όχι την πραγματική θερμοκρασία.

Η σχέση της θερμοκρασίας που θα επιλέξετε στον χώρο επιβατών με την πραγματική θερμοκρασία που θα επιτευχθεί εξαρτάται από τις φυσικές συνθήκες που επηρεάζονται από τη θερμοκρασία περιβάλλοντος, την ταχύτητα του αέρα, την υγρασία, την ηλιακή ακτινοβολία, κ.λπ. μέσα και έξω από το αυτοκίνητο τη συγκεκριμένη στιγμή.

Το σύστημα διαθέτει έναν αισθητήρα ηλιακής ακτινοβολίας, ο οποίος ανιχνεύει την πλευρά από την οποία ο ήλιος προσπίπτει στο χώρο επιβατών. Αυτό σημαίνει ότι η θερμοκρασία μπορεί να διαφέρει μεταξύ των δεξιών και των αριστερών αεραγωγών, ανεξάρτητα αν οι διακόπτες έχουν ρυθμιστεί στην ίδια θερμοκρασία και στις δύο πλευρές.

9. Κλειδί, κλειδαριές και συναγερμός

9.1. Κλειδί

9.1.1. Προφίλ οδηγού

9.1.1.1. Προφίλ οδηγού

Πολλές από τις ρυθμίσεις που πραγματοποιούνται στο αυτοκίνητο μπορούν να προσαρμοστούν στις προσωπικές προτιμήσεις του οδηγού και στη συνέχεια να αποθηκευτούν σε ένα ή περισσότερα προφίλ.



Ο αριθμός των προφίλ οδηγού στο αυτοκίνητο είναι ο ίδιος με τον αριθμό των κλειδιών, συν ένα προφίλ προσωρινού χρήστη (guest). Οι προσωπικές ρυθμίσεις αποθηκεύονται αυτόματα στο ενεργό προφίλ οδηγού. Κάθε κλειδί, εκτός από το Care Key, μπορεί να συνδεθεί σε ένα προσωπικό προφίλ οδηγού. Όταν χρησιμοποιείται το συνδεδεμένο κλειδί, το αυτοκίνητο υιοθετεί τις ρυθμίσεις του συγκεκριμένου προφίλ οδηγού. Το κλειδί Care Key είναι πάντοτε συνδεδεμένο με το προφίλ Care Key, καθώς και με το αντίστοιχο όριο ταχύτητας που έχει οριστεί. Αυτό το προφίλ δεν μπορεί να προστατευτεί ως προσωπικό. Αυτό ισχύει επίσης για το προφίλ προσωρινού χρήστη (guest), το οποίο δεν μπορεί να φέρει προστασία ή να συνδεθεί με ένα κλειδί.

Ποιες ρυθμίσεις αποθηκεύονται στα προφίλ του οδηγού;

Πολλές από τις ρυθμίσεις που έχουν γίνει στο αυτοκίνητο αποθηκεύονται αυτόματα στο ενεργό προφίλ του οδηγού, αν το προφίλ δεν είναι κλειδωμένο. Στο αυτοκίνητο, οι ρυθμίσεις που ορίζονται είναι είτε προσωπικές είτε καθολικές. Μόνο προσωπικές ρυθμίσεις αποθηκεύονται στα προφίλ του οδηγού.

Οι ρυθμίσεις που μπορούν να αποθηκευτούν στο προφίλ του οδηγού αφορούν, μεταξύ άλλων, στις οθόνες, τους καθρέπτες, τα μπροστινά καθίσματα, το σύστημα πλοήγησης*, το ηχοσύστημα πολυμέσων, τη γλώσσα και τον φωνητικό χειρισμό.

Ορισμένες ρυθμίσεις, οι επονομαζόμενες καθολικές ρυθμίσεις, μπορούν να τροποποιηθούν αλλά δεν αποθηκεύονται σε ένα συγκεκριμένο προφίλ οδηγού. Οι αλλαγές στις καθολικές ρυθμίσεις επηρεάζουν όλα τα προφίλ.

Καθολικές ρυθμίσεις

Οι καθολικές ρυθμίσεις δεν αλλάζουν κατά την εναλλαγή μεταξύ των προφίλ οδηγού. Παραμένουν οι ίδιες ανεξάρτητα ποιο προφίλ οδηγού είναι ενεργό.

Οι ρυθμίσεις διάταξης πληκτρολογίου είναι παράδειγμα καθολικών ρυθμίσεων. Αν χρησιμοποιηθεί ένα προφίλ οδηγού X για την προσθήκη πρόσθετων γλωσσών στο πληκτρολόγιο, οι γλώσσες παραμένουν διαθέσιμες ακόμη κι αν χρησιμοποιηθεί το προφίλ οδηγού Y. Οι ρυθμίσεις διάταξης πληκτρολογίου δεν αποθηκεύονται σε ένα συγκεκριμένο προφίλ οδηγού - οι ρυθμίσεις είναι καθολικές.

Προσωπικές ρυθμίσεις

Αν χρησιμοποιήθηκε ένα προφίλ οδηγού X π.χ. για τη ρύθμιση της φωτεινότητας της κεντρικής οθόνης, το προφίλ οδηγού Y δεν επηρεάζεται από αυτή τη ρύθμιση. Έχει αποθηκευτεί στο προφίλ οδηγού X - η ρύθμιση φωτεινότητας είναι προσωπική ρύθμιση.

* Προαιρετικός εξοπλισμός/αξεσουάρ.

9.1.1.2. Μετονομασία ενός προφίλ οδηγού

Υπάρχει επίσης η δυνατότητα να μετονομάσετε τα διαφορετικά προφίλ του οδηγού που χρησιμοποιούνται στο αυτοκίνητο. Ένα προφίλ που είναι συνδεδεμένο με το κλειδί Care Key δεν μπορεί να μετονομαστεί.

- 1 Πατήστε **Ρυθμίσεις** στην πάνω προβολή στην κεντρική οθόνη.
- 2 Πατήστε **Σύστημα** → **Προφίλ οδηγού**.
- 3 Επιλέξτε **Επεξεργασία προφίλ**.
 - Ανοίγει ένα μενού, όπου μπορείτε να τροποποιήσετε το προφίλ.
- 4 Πατήστε στο πλαίσιο **Όνομα προφίλ**.
 - Εμφανίζεται ένα πληκτρολόγιο και μπορείτε να αλλάξετε το όνομα. Πατήστε  για να κλείσει το πληκτρολόγιο.
- 5 Για να αποθηκευτεί το όνομα, πατήστε **Πίσω** ή **Κλείσιμο**.

Το περιεχόμενο του παρόντος εγχειριδίου αντιπροσωπεύει την κατάσταση του εγχειριδίου χρήσης κατά τη στιγμή της εκτύπωσης και ενδέχεται να μην είναι απόλυτα έγκυρο σε μελλοντικές περιπτώσεις. Για περισσότερες πληροφορίες, ανατρέξτε στην πρώτη σελίδα για να δείτε ολόκληρη τη δήλωση αποποίησης ευθύνης.

➤ Το όνομα έχει πλέον αλλάξει.

i Σημείωση

Το όνομα ενός προφίλ δεν μπορεί να αρχίζει με κενό διάστημα, διότι έτσι δεν θα αποθηκευτεί.

9.1.1.3. Σύνδεση κλειδιού με το προφίλ οδηγού

Μπορείτε να συνδέσετε το κλειδί σας με ένα προφίλ οδηγού. Το προφίλ του οδηγού μαζί με όλες τις σχετικές ρυθμίσεις του στη συνέχεια θα επιλέγεται αυτόματα κάθε φορά, που το αυτοκίνητο χρησιμοποιείται με το συγκεκριμένο κλειδί.

Την πρώτη φορά που θα χρησιμοποιηθεί το κλειδί, δεν είναι συνδεδεμένο με κάποιο συγκεκριμένο προφίλ οδηγού. Κατά την εκκίνηση του αυτοκινήτου, το προφίλ **Επισκέπτης** ενεργοποιείται αυτόματα.

Μπορείτε να επιλέξετε ένα προφίλ οδηγού χειροκίνητα, χωρίς να έχει συνδεθεί στο κλειδί. Όταν το αυτοκίνητο ξεκλειδωθεί, ενεργοποιείται το τελευταίο ενεργό προφίλ οδηγού. Μόλις το κλειδί συνδεθεί σε κάποιο προφίλ οδηγού, το προφίλ του οδηγού δεν χρειάζεται να επιλεγεί όταν χρησιμοποιείται το συγκεκριμένο κλειδί.

Σύνδεση κλειδιού με προφίλ οδηγού

i Σημείωση

Ένα κλειδί μπορεί να συνδεθεί σε ένα προφίλ οδηγού, όταν το αυτοκίνητο είναι ακίνητο.

Πρώτα επιλέξτε το προφίλ που θέλετε να συνδεθεί με το κλειδί, αν το προφίλ που θα συνδεθεί δεν είναι ήδη ενεργό. Τότε το ενεργό προφίλ μπορεί να συνδεθεί με το κλειδί.

- 1 Πατήστε **Ρυθμίσεις** στην πάνω προβολή στην κεντρική οθόνη.
- 2 Πατήστε **Σύστημα** → **Προφίλ οδηγού**.
- 3 Επιλέξτε το προφίλ που θέλετε. Η οθόνη επιστρέφει στην αρχική προβολή. Το προφίλ **Επισκέπτης** δεν μπορεί να συνδεθεί σε ένα κλειδί.
- 4 Σύρετε ξανά την επάνω προβολή προς τα κάτω και πατήστε στο **Ρυθμίσεις** → **Σύστημα** → **Προφίλ οδηγού** → **Επεξεργασία προφίλ**.
- 5 Επιλέξτε **Σύνδεση με κλειδί** για να συνδεθεί το προφίλ με το κλειδί. Δεν μπορεί να συνδεθεί ένα προφίλ οδηγού με κλειδί διαφορετικό από αυτό που χρησιμοποιείται τη συγκεκριμένη στιγμή στο αυτοκίνητο. Αν μέσα στο αυτοκίνητο

υπάρχουν πολλά κλειδιά, θα εμφανιστεί το μήνυμα **Βρέθηκαν περισσότερα από ένα κλειδιά, τοποθετήστε το κλειδί που θέλετε να συνδέσετε στην ξεχωριστή μονάδα ανάγνωσης κλειδιού.**



Θέση της εφεδρικής μονάδας ανάγνωσης στον αποθηκευτικό χώρο.

- Όταν εμφανιστεί το μήνυμα **Προφίλ συνδεδεμένο στο κλειδί**, το κλειδί και το προφίλ του οδηγού έχουν συνδεθεί.
- 6 Πατήστε το κουμπί **OK**.
- Αυτό το κλειδί είναι πλέον συνδεδεμένο στο προφίλ του οδηγού και θα παραμείνει συνδεδεμένο όσο το πλαίσιο **Σύνδεση με κλειδί** δεν είναι επιλεγμένο.

9.1.1.4. Προστασία του προφίλ οδηγού

Σε ορισμένες περιπτώσεις, είναι προτιμότερο οι διαφορετικές ρυθμίσεις που πραγματοποιούνται στο αυτοκίνητο να μην αποθηκεύονται στο ενεργό προφίλ οδηγού. Σε αυτή την περίπτωση, μπορείτε να προστατεύσετε το προφίλ του οδηγού. Ένα προφίλ που είναι συνδεδεμένο με το κλειδί Care Key δεν μπορεί να προστατευτεί.

Σημείωση

Η προστασία ενός προφίλ οδηγού είναι εφικτή μόνο όταν το αυτοκίνητο είναι σταματημένο.

Για να προστατεύσετε ένα προφίλ οδηγού:

- 1 Πατήστε **Ρυθμίσεις** στην πάνω προβολή στην κεντρική οθόνη.
- 2 Πατήστε **Σύστημα** → **Προφίλ οδηγού**.
- 3 Επιλέξτε **Επεξεργασία προφίλ**.
 - Ανοίγει ένα μενού, όπου μπορείτε να τροποποιήσετε το προφίλ.
- 4 Επιλέξτε **Προστασία του προφίλ** για να προστατεύσετε το προφίλ.

Το περιεχόμενο του παρόντος εγχειριδίου αντιπροσωπεύει την κατάσταση του εγχειριδίου χρήσης κατά τη στιγμή της εκτύπωσης και ενδέχεται να μην είναι απόλυτα έγκυρο σε μελλοντικές περιπτώσεις. Για περισσότερες πληροφορίες, ανατρέξτε στην πρώτη σελίδα για να δείτε ολόκληρη τη δήλωση αποποίησης ευθύνης.

5 Αποθηκεύσετε την επιλογή σας για την προστασία του προφίλ, πατώντας **Πίσω/Κλείσιμο**.

- Όταν το προφίλ είναι προστατευμένο, οι ρυθμίσεις που πραγματοποιούνται στο αυτοκίνητο δεν αποθηκεύονται στο προφίλ αυτόματα. Αντί αυτού, πρέπει να αποθηκεύετε τις αλλαγές χειροκίνητα στο **Ρυθμίσεις → Σύστημα → Προφίλ οδηγού → Επεξεργασία προφίλ** πατώντας **Αποθήκ. τρεχουσών ρυθμίσεων στο προφίλ**. Όταν, από την άλλη πλευρά, το προφίλ δεν είναι προστατευμένο, οι ρυθμίσεις σας θα αποθηκεύονται αυτόματα στο προφίλ. Οι αλλαγές μπορούν να αποθηκευτούν σε ένα προστατευμένο προφίλ σύροντας κάτω την πάνω προβολή στην κεντρική οθόνη, πατώντας **Προφίλ οδηγού** και κατόπιν πατώντας Αποθήκευση εικονιδίου.

9.1.1.5. Επιλογή του προφίλ οδηγού

Όταν η κεντρική οθόνη έχει τεθεί σε λειτουργία, το επιλεγμένο προφίλ του οδηγού εμφανίζεται στο επάνω μέρος της οθόνης. Το προφίλ του οδηγού που χρησιμοποιήθηκε τελευταίο είναι αυτό που θα είναι ενεργό την επόμενη φορά που θα ξεκλειδωθεί το αυτοκίνητο. Υπάρχει η δυνατότητα να επιλεγεί άλλο προφίλ οδηγού, αφότου το αυτοκίνητο ξεκλειδωθεί. Ωστόσο, αν το κλειδί έχει συνδεθεί με ένα προφίλ οδηγού, τότε αυτό θα επιλεγεί, όταν το αυτοκίνητο τεθεί σε λειτουργία.

Υπάρχουν τρεις τρόποι να επιλεγεί άλλο προφίλ οδηγού.

Options 1:

- 1 Πατήστε στο όνομα του προφίλ οδηγού που εμφανίζεται στο επάνω μέρος της κεντρικής οθόνης όταν η οθόνη έχει τεθεί σε λειτουργία.
 - Εμφανίζεται μια λίστα με τα επιλέξιμα προφίλ οδηγού.
- 2 Επιλέξτε το προφίλ του οδηγού που θέλετε.
- 3 Πατήστε το κουμπί **Επιβεβ.**
 - Το προφίλ του οδηγού έχει επιλεγεί και το σύστημα φορτώνει τις ρυθμίσεις για το νέο προφίλ οδηγού.

Options 2:

- 1 Σύρετε προς τα κάτω την επάνω προβολή στην κεντρική οθόνη.
- 2 Πατήστε το κουμπί **Προφίλ**.
 - Εμφανίζεται η ίδια λίστα με την Επιλογή 1.
- 3 Επιλέξτε το προφίλ του οδηγού που θέλετε.
- 4 Πατήστε το κουμπί **Επιβεβ.**
 - Το προφίλ του οδηγού έχει επιλεγεί και το σύστημα φορτώνει τις ρυθμίσεις για το νέο προφίλ οδηγού.

Τρόπος 3:

- 1 Σύρετε προς τα κάτω την επάνω προβολή στην κεντρική οθόνη.
- 2 Πατήστε **Ρυθμίσεις** στην πάνω προβολή στην κεντρική οθόνη.
- 3 Πατήστε **Σύστημα** → **Προφίλ οδηγού**.
 - Εμφανίζεται μια λίστα με τα επιλέξιμα προφίλ οδηγού.
- 4 Επιλέξτε το προφίλ του οδηγού που θέλετε.
 - Το προφίλ του οδηγού έχει επιλεγεί και το σύστημα φορτώνει τις ρυθμίσεις για το νέο προφίλ οδηγού.

9.1.1.6. Μηδενισμός των ρυθμίσεων στο προφίλ οδηγού

Το περιεχόμενο του παρόντος εγχειριδίου αν απροσώπεύει την κατάσταση του εγχειριδίου χρήσης κατά τη στιγμή της εκτύπωσης και ενδέχεται να μην είναι απόλυτα έγκυρο σε μελλοντικές περιπτώσεις. Για περισσότερες πληροφορίες, ανατρέξτε στην πρώτη σελίδα για να δείτε ολόκληρη τη δήλωση αποποίησης ευθύνης.

Μπορείτε να επαναφέρετε τις ρυθμίσεις που έχουν αποθηκευτεί σε ένα ή περισσότερα προφίλ του οδηγού αν το αυτοκίνητο είναι σταματημένο.

i Σημείωση

Το **Επαναφορά στις εργοστασιακές ρυθμίσεις** μπορεί να χρησιμοποιηθεί μόνο όταν το αυτοκίνητο είναι σταματημένο.

- 1 Πατήστε **Ρυθμίσεις** στην πάνω προβολή.
- 2 Πατήστε **Σύστημα** → **Επαναφορά στις εργοστασιακές ρυθμίσεις** → **Επαναφορά προσωπικών ρυθμίσεων**.
- 3 Επιλέξτε μία από τις επιλογές **Επαναρύθμιση για το ενεργό προφίλ**, **Επαναρύθμιση για όλα τα προφίλ** ή **Άκυρο**.

9.1.2. Σύνδεση κλειδιού με το προφίλ οδηγού

Μπορείτε να συνδέσετε το κλειδί σας με ένα προφίλ οδηγού. Το προφίλ του οδηγού μαζί με όλες τις σχετικές ρυθμίσεις του στη συνέχεια θα επιλέγεται αυτόματα κάθε φορά, που το αυτοκίνητο χρησιμοποιείται με το συγκεκριμένο κλειδί.

Την πρώτη φορά που θα χρησιμοποιηθεί το κλειδί, δεν είναι συνδεδεμένο με κάποιο συγκεκριμένο προφίλ οδηγού. Κατά την εκκίνηση του αυτοκινήτου, το προφίλ **Επισκέπτης** ενεργοποιείται αυτόματα.

Μπορείτε να επιλέξετε ένα προφίλ οδηγού χειροκίνητα, χωρίς να έχει συνδεθεί στο κλειδί. Όταν το αυτοκίνητο ξεκλειδωθεί, ενεργοποιείται το τελευταίο ενεργό προφίλ οδηγού. Μόλις το κλειδί συνδεθεί σε κάποιο προφίλ οδηγού, το προφίλ του οδηγού δεν χρειάζεται να επιλεγεί όταν χρησιμοποιείται το συγκεκριμένο κλειδί.

Σύνδεση κλειδιού με προφίλ οδηγού

i Σημείωση

Ένα κλειδί μπορεί να συνδεθεί σε ένα προφίλ οδηγού, όταν το αυτοκίνητο είναι ακίνητο.

Πρώτα επιλέξτε το προφίλ που θέλετε να συνδεθεί με το κλειδί, αν το προφίλ που θα συνδεθεί δεν είναι ήδη ενεργό. Τότε το ενεργό προφίλ μπορεί να συνδεθεί με το κλειδί.

- 1 Πατήστε **Ρυθμίσεις** στην πάνω προβολή στην κεντρική οθόνη.
- 2 Πατήστε **Σύστημα** → **Προφίλ οδηγού**.
- 3 Επιλέξτε το προφίλ που θέλετε. Η οθόνη επιστρέφει στην αρχική προβολή. Το προφίλ **Επισκέπτης** δεν μπορεί να συνδεθεί σε ένα κλειδί.

Το περιεχόμενο του παρόντος εγχειριδίου αντιπροσωπεύει την κατάσταση του εγχειριδίου χρήσης κατά τη στιγμή της εκτύπωσης και ενδέχεται να μην είναι απόλυτα έγκυρο σε μελλοντικές περιπτώσεις. Για περισσότερες πληροφορίες, ανατρέξτε στην πρώτη σελίδα για να δείτε ολόκληρη τη δήλωση αποποίησης ευθύνης.

- 4 Σύρετε ξανά την επάνω προβολή προς τα κάτω και πατήστε στο **Ρυθμίσεις → Σύστημα → Προφίλ οδηγού → Επεξεργασία προφίλ**.
- 5 Επιλέξτε **Σύνδεση με κλειδί** για να συνδεθεί το προφίλ με το κλειδί. Δεν μπορεί να συνδεθεί ένα προφίλ οδηγού με κλειδί διαφορετικό από αυτό που χρησιμοποιείται τη συγκεκριμένη στιγμή στο αυτοκίνητο. Αν μέσα στο αυτοκίνητο υπάρχουν πολλά κλειδιά, θα εμφανιστεί το μήνυμα **Βρέθηκαν περισσότερα από ένα κλειδιά, τοποθετήστε το κλειδί που θέλετε να συνδέσετε στην ξεχωριστή μονάδα ανάγνωσης κλειδιού**.

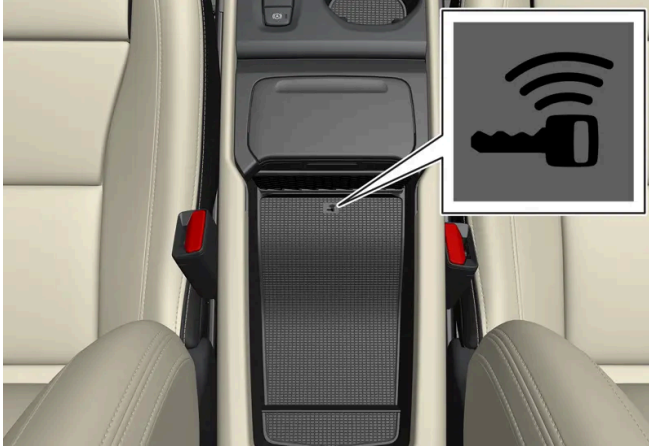

Θέση της εφεδρικής μονάδας ανάγνωσης στον αποθηκευτικό χώρο.

- > Όταν εμφανιστεί το μήνυμα **Προφίλ συνδεδεμένο στο κλειδί**, το κλειδί και το προφίλ του οδηγού έχουν συνδεθεί.
- 6 Πατήστε το κουμπί **OK**.
- > Αυτό το κλειδί είναι πλέον συνδεδεμένο στο προφίλ του οδηγού και θα παραμείνει συνδεδεμένο όσο το πλαίσιο **Σύνδεση με κλειδί** δεν είναι επιλεγμένο.

9.1.3. Ηλεκτρονικό σύστημα ακινητοποίησης (Immobiliser)

Το ηλεκτρονικό σύστημα ακινητοποίησης (immobiliser) είναι σύστημα αντικλεπτικής προστασίας που αποτρέπει την εκκίνηση του αυτοκινήτου χωρίς το σωστό κλειδί.

Το παρακάτω μήνυμα σφάλματος στην οθόνη του οδηγού αφορά στο ηλεκτρονικό σύστημα ακινητοποίησης (immobiliser):

| Λυχνία | Μήνυμα | Ερμηνεία |
|--------|----------------------|--|
| | Κλειδ αυτοκ δεν βρέθ | Σφάλμα ανάγνωσης του κλειδιού κατά την εκκίνηση - τοποθετήστε το κλειδί στο σύμβολο του κλειδιού στον αποθηκευτικό χώρο της κεντρικής κονσόλας και δοκιμάστε ξανά. |

9.1.4. Κλειδιά

Το περιεχόμενο του παρόντος εγχειριδίου αντιπροσωπεύει την κατάσταση του εγχειριδίου χρήσης κατά τη στιγμή της εκτύπωσης και ενδέχεται να μην είναι απόλυτα έγκυρο σε μελλοντικές περιπτώσεις. Για περισσότερες πληροφορίες, ανατρέξτε στην πρώτη σελίδα για να δείτε ολόκληρη τη δήλωση αποποίησης ευθύνης.

Τα κλειδιά του αυτοκινήτου κλειδώνουν και ξεκλειδώνουν το αυτοκίνητο. Όταν ένα κλειδί βρίσκεται στο μπροστινό τμήμα του χώρου επιβατών, το αυτοκίνητο μπορεί να εκκινηθεί.



Οι διαθέσιμοι τύποι κλειδιών είναι το τυπικό κλειδί, το Key Tag* και το Care Key.^[1]

Το τυπικό κλειδί και το Care Key διαθέτουν κουμπιά. Μπορεί να γίνει παραγγελία επιπλέον κλειδιών πέραν αυτών που περιλαμβάνονται ως στάνταρ. Για τα αυτοκίνητα με λειτουργία κλειδώματος και ξεκλειδώματος χωρίς κλειδί*, διατίθεται για αγορά ένα μικρότερο, ελαφρύτερο κλειδί χωρίς κουμπιά (Key Tag) ως προαιρετικός εξοπλισμός.

Για την εκκίνηση του αυτοκινήτου χρειάζεται να βρίσκεται ένα κλειδί στο μπροστινό τμήμα του χώρου επιβατών.

Στα αυτοκίνητα με λειτουργία κλειδώματος και ξεκλειδώματος Keyless*, το αυτοκίνητο μπορεί να τεθεί σε λειτουργία αρκεί το κλειδί να βρίσκεται μέσα στο αυτοκίνητο.

Αυτά τα κλειδιά μπορούν να συνδεθούν με διαφορετικά προφίλ οδηγού για την αποθήκευση προσωπικών προτιμήσεων στο αυτοκίνητο. Το κλειδί Care Key είναι συνδεδεμένο με ένα συγκεκριμένο προφίλ οδηγού, το οποίο έχει περισσότερους περιορισμούς.

Το περιεχόμενο του παρόντος εγχειριδίου αντιπροσωπεύει την κατάσταση του εγχειριδίου χρήσης κατά τη στιγμή της εκτύπωσης και ενδέχεται να μην είναι απόλυτα έγκυρο σε μελλοντικές περιπτώσεις. Για περισσότερες πληροφορίες, ανατρέξτε στην πρώτη σελίδα για να δείτε ολόκληρη τη δήλωση αποποίησης ευθύνης.

Προειδοποίηση

Το κλειδί περιέχει μια μπαταρία-κουμπί. Φυλάσσετε τις καινούργιες και τις μεταχειρισμένες μπαταρίες μακριά από παιδιά. Σε περίπτωση κατάποσης μπαταρίας, μπορεί να προκληθεί σοβαρός τραυματισμός.

Αν διαπιστωθεί ζημιά, π.χ. αν το καπάκι της μπαταρίας δεν κλείνει σωστά, το προϊόν δεν πρέπει να χρησιμοποιηθεί. Φυλάσσετε τα ελαττωματικά προϊόντα μακριά από παιδιά.

Κουμπιά κλειδιού



Το κλειδί διαθέτει τέσσερα κουμπιά - ένα στην αριστερή πλευρά και τρία στη δεξιά πλευρά.

 **Κλειδώμα** - Πατώντας το κουμπί, κλειδώνουν οι πόρτες, η πόρτα του χώρου αποσκευών και το πορτάκι του ρεζερβουάρ και επίσης σπλιζεί ο συναγερμός*.

Με παρατεταμένο πάτημα κλείνουν όλα τα παράθυρα καθώς και η πανοραμική οροφή*.

 **Ξεκλειδώμα** - Πατώντας το κουμπί, ξεκλειδώνονται οι πόρτες, η πόρτα του χώρου αποσκευών και το πορτάκι του ρεζερβουάρ και επίσης αφοσπλιζείται ο συναγερμός.

Με ένα παρατεταμένο πάτημα ανοίγουν όλα τα παράθυρα ταυτόχρονα. Για παράδειγμα, μπορεί να χρησιμοποιηθεί για γρήγορο αερισμό του αυτοκινήτου, όταν είναι ζεστό.

 **Πόρτα χώρου αποσκευών** - Ξεκλειδώνει μόνο την πόρτα του χώρου αποσκευών και αφοσπλιζεί τον σχετικό συναγερμό. Στα αυτοκίνητα με ηλεκτροκίνητη πόρτα χώρου αποσκευών*, η πόρτα του χώρου αποσκευών ανοίγει αυτόματα όταν κρατήσετε το κουμπί πατημένο. Η πόρτα του χώρου αποσκευών κλείνει επίσης με ένα παρατεταμένο πάτημα - ακούγονται προειδοποιητικά ηχητικά σήματα.

 **Λειτουργία πανικού** - Χρησιμοποιείται για να τραβήξει την προσοχή σε περίπτωση ανάγκης. Πατήστε και κρατήστε πατημένο το κουμπί επί 3 δευτερόλεπτα τουλάχιστον ή πατήστε το δύο φορές εντός 3 δευτερολέπτων, για να ανάψουν τα φλας και να ηχήσει η κόρνα του αυτοκινήτου. Μπορείτε να απενεργοποιήσετε τη λειτουργία με το κουμπί ξεκλειδώματος, αφού πρώτα παραμείνει ενεργή επί 5 δευτερόλεπτα τουλάχιστον. Διαφορετικά, απενεργοποιείται αυτόματα μετά από 2 λεπτά και 45 δευτερόλεπτα.

Προειδοποίηση

Αν παραμείνει κάποιος μέσα στο αυτοκίνητο, βεβαιωθείτε ότι τα ηλεκτρικά παράθυρα και η πανοραμική οροφή* δεν τροφοδοτούνται με ρεύμα, παίρνοντας πάντοτε το κλειδί μαζί σας, όταν βγαίνετε από το αυτοκίνητο.

Σημείωση

Αν το κλειδί κλειδωθεί μέσα στο αυτοκίνητο, απενεργοποιείται προσωρινά και δεν μπορεί να χρησιμοποιηθεί μέχρι το αυτοκίνητο να ξεκλειδωθεί με άλλο αποδεκτό κλειδί.

Κλειδί χωρίς κουμπιά (Key Tag) *

Το τηλεχειριστήριο χωρίς κουμπιά μπορεί να παραγγελθεί ως προαιρετικός εξοπλισμός στα αυτοκίνητα που διαθέτουν λειτουργία κλειδώματος και ξεκλειδώματος Keyless. Η εκκίνηση και το κλειδώμα και ξεκλειδώμα χωρίς κλειδί λειτουργούν με τον ίδιο τρόπο, όπως και με το βασικό κλειδί. Το κλειδί είναι αδιάβροχο σε βάθος 10 μέτρων (30 ft) περίπου έως και 60 λεπτά. Δεν διαθέτει εκτεινόμενη λάμα κλειδιού και η μπαταρία δεν μπορεί να αντικατασταθεί.

Κλειδί περιορισμών Care Key

Το κλειδί Care Key σας δίνει τη δυνατότητα να καθορίσετε ένα όριο ταχύτητας για το αυτοκίνητο, όταν το εν λόγω κλειδί χρησιμοποιείται. Ο περιορισμός έχει ως σκοπό να ενθαρρύνει την ασφαλή οδήγηση του αυτοκινήτου, π.χ. όταν ο κάτοχος το δανείζει σε τρίτους.

Αν το ενεργό κλειδί αφαιρεθεί από το αυτοκίνητο



Αν το κλειδί αφαιρεθεί από το αυτοκίνητο, όταν ο κινητήρας είναι σε λειτουργία, στην οθόνη του οδηγού εμφανίζεται το μήνυμα προειδοποίησης, **Κλειδί αυτοκ δεν βρέθ Αφαιρέθηκε από το αυτοκίνητο**, και ακούγεται μια ηχητική υπενθύμιση, όταν κλείσει η τελευταία πόρτα.

Το μήνυμα εξαφανίζεται, όταν το κλειδί επιστρέψει στο αυτοκίνητο και στη συνέχεια πατηθεί το κουμπί  στα δεξιά χειριστήρια στο τιμόνι ή όταν έχουν κλείσει όλες οι πόρτες.

Παρεμβολές

Οι λειτουργίες του κλειδιού για το σύστημα εκκίνησης χωρίς κλειδί και το σύστημα κλειδώματος και ξεκλειδώματος χωρίς κλειδί* μπορούν να διακοπούν από ηλεκτρομαγνητικά πεδία και θωράκιση.

Σημείωση

Συνιστάται να μην αποθηκεύετε τα κλειδιά του αυτοκινήτου κοντά σε μεταλλικά αντικείμενα ή ηλεκτρονικές συσκευές (π.χ. κινητά τηλέφωνα, tablet, φορητούς υπολογιστές ή φορτιστές). Κατά προτίμηση σε απόσταση όχι μικρότερη από 10-15 cm (4-6 in.).

Αν συνεχίζουν να υπάρχουν παρεμβολές - χρησιμοποιήστε το αποσπώμενο κλειδί για ξεκλειδώμα. Κατόπιν τοποθετήστε το κλειδί στην εφεδρική μονάδα ανάγνωσης στον αποθηκευτικό χώρο στην κονσόλα δαπέδου, για να αφοπλιστεί ο συναγερμός και να επιτραπεί η εκκίνηση του αυτοκινήτου.

Σημείωση

Όταν το κλειδί αναγνωστεί από την εφεδρική μονάδα ανάγνωσης, βεβαιωθείτε ότι στον αποθηκευτικό χώρο δεν υπάρχουν άλλα κλειδιά αυτοκινήτου, μεταλλικά αντικείμενα και ηλεκτρονικές συσκευές (π.χ. κινητά τηλέφωνα, tablet, φορητοί υπολογιστές ή φορτιστές). Αυτά τα αντικείμενα μπορεί να δημιουργήσουν παρεμβολές στις λειτουργίες.

* Προαιρετικός εξοπλισμός/αξεσουάρ.

[1] Η εικόνα είναι απλοποιημένη - τα εξαρτήματα μπορεί να διαφέρουν ανάλογα με το μοντέλο του αυτοκινήτου.

9.1.5. Παραγγελία πρόσθετων κλειδιών

Αν κάποιο κλειδί χαθεί ή αν χρειάζεστε περισσότερα κλειδιά από αυτά που περιλαμβάνονται ως στάνταρ, μπορεί να γίνει παραγγελία νέων κλειδιών. Αν το αυτοκίνητο διαθέτει λειτουργία κλειδώματος και ξεκλειδώματος χωρίς κλειδί*, μπορείτε επίσης να παραγγείτε ένα κλειδί χωρίς κουμπιά (Key Tag).

Για κάθε αυτοκίνητο μπορούν να προγραμματιστούν και να χρησιμοποιηθούν συνολικά δώδεκα τηλεχειριστήρια-κλειδιά. Αν παραγγείτε πρόσθετα κλειδιά, προστίθενται και άλλα προφίλ οδηγών – ένα για κάθε νέο κλειδί. Αυτό ισχύει επίσης για το κλειδί χωρίς κουμπιά.

Αν χάσετε κάποιο κλειδί

Αν χάσετε κάποιο κλειδί, μπορείτε να παραγγείτε ένα καινούργιο μέσω ενός εξουσιοδοτημένου διανομέα Volvo ή ενός εξουσιοδοτημένου συνεργείου της Volvo. Ως μέτρο πρόληψης εγκληματικών ενεργειών, ο κωδικός του κλειδιού που χάθηκε πρέπει να διαγραφεί από το σύστημα. Κατά την επίσκεψη σε συνεργείο απαιτείται πρόσβαση σε όλα τα υπόλοιπα κλειδιά.

Μπορείτε να ελέγξετε τον τρέχοντα αριθμό κλειδιών που έχουν καταχωρηθεί στο αυτοκίνητο από τα προφίλ οδηγού στην επάνω προβολή της κεντρικής οθόνης – επιλέξτε **Ρυθμίσεις** → **Σύστημα** → **Προφίλ οδηγού**.

* Προαιρετικός εξοπλισμός/αξεσουάρ.

9.1.6. Αντικατάσταση της μπαταρίας στο κλειδί

Η μπαταρία στο κλειδί, όταν αποφορτιστεί, μπορεί να αντικατασταθεί. Η διάρκεια ζωής της μπαταρίας εξαρτάται από τη συχνότητα χρήσης του κλειδιού. Η μπαταρία του Key Tag* δεν αντικαθίσταται.



Η μπαταρία του κλειδιού χρειάζεται αντικατάσταση όταν ανάψει η πληροφοριακή λυχνία και εμφανιστεί το μήνυμα **ΜπαταΚλειδ** **αυτ εξασθ** στην οθόνη του οδηγού.

Άλλη μια ένδειξη είναι η χαμηλή στάθμη της μπαταρίας και η μειωμένη εμβέλεια του κλειδιού.

Η μπαταρία στο τηλεχειριστήριο χωρίς κουμπιά (Key Tag)* δεν αντικαθίσταται. Όταν η μπαταρία αποφορτιστεί, μπορείτε να παραγγείτε καινούργιο τηλεχειριστήριο χωρίς κουμπιά από ένα εξουσιοδοτημένο συνεργείο της Volvo.

! Σημαντικό

Προσκομίστε το αποφορτισμένο κλειδί Key Tag σε ένα εξουσιοδοτημένο συνεργείο της Volvo, όπου μπορεί να διαγραφεί από το σύστημα του αυτοκινήτου. Μπορείτε να εξακολουθήσετε να χρησιμοποιείτε το κλειδί για εκκίνηση του αυτοκινήτου μέσω εφεδρικής εκκίνησης όταν η μπαταρία έχει αποφορτιστεί.

Άνοιγμα του κλειδιού και αντικατάσταση της μπαταρίας του

! Σημαντικό

Μην αγγίζετε τις επιφάνειες επαφής μιας καινούργιας μπαταρίας με τα δάκτυλά σας. Αυτό επηρεάζει τη λειτουργία της μπαταρίας.

Κρατήστε το κλειδί έτσι, ώστε το μπροστινό του άκρο με το λογότυπο της Volvo να είναι στραμμένο προς τα πάνω και ο κρίκος στραμμένος προς το μέρος σας.

Υπάρχει μια ασφάλεια στην αριστερή πλευρά του κρίκου. Αν βρίσκεται στη λάθος πλευρά, σημαίνει ότι έχει μπει το μπροστινό μέρος στη θέση του πίσω μέρους όταν είχατε αντικαταστήσει την μπαταρία κάποια άλλη φορά.

1 **1**



Σύρετε την ασφάλεια δίπλα στον κρίκο προς το πλάι, και σύρετε το μπροστινό κέλυφος αντίθετα από τον κρίκο.

- Το κέλυφος αποσπάται και μπορείτε να το αφαιρέσετε τραβώντας το προς τα πάνω. Υπάρχει μια επιπλέον ασφάλεια κάτω από το κέλυφος για την αφαίρεση του πίσω μέρους.

2 **2**



Σύρετε την ασφάλεια που βρίσκεται πίσω από το μπροστινό κέλυφος προς το πλάι, και σύρετε το πίσω κέλυφος αντίθετα από τον κρίκο.

- Το κέλυφος αποσπάται και μπορείτε να το αφαιρέσετε τραβώντας το προς τα πάνω.

Το καπάκι της μπαταρίας βρίσκεται κάτω από το κέλυφος.

3 **3**



Γυρίστε το καπάκι της μπαταρίας αριστερά στη θέση OPEN. Χρησιμοποιήστε ένα κατσαβίδι ή ένα νόμισμα, για παράδειγμα.

Αφαιρέστε το καπάκι της μπαταρίας τραβώντας το προς τα πάνω. Αν δυσκολεύεστε να το αποσπάσετε, μπορείτε να το ανασηκώσετε χρησιμοποιώντας ένα στενό εργαλείο.

4 **4**



Η θετική (+) πλευράς της μπαταρίας είναι στραμμένη προς τα πάνω. Λασκάρετε την μπαταρία πιέζοντας την άκρη της και έπειτα τραβήξτε την προς τα έξω.

5 **5**



Τοποθετήστε καινούργια μπαταρία με την πλευρά (+) προς τα πάνω. Αποφύγετε να αγγίζετε τις επαφές της μπαταρίας του κλειδιού με τα δάχτυλά σας.

Τοποθετήστε την άκρη της μπαταρίας κάτω από τις δύο ακριανές πλαστικές ασφάλειες.

Στη συνέχεια πιέστε την μπαταρία έτσι, ώστε να συγκρατηθεί στη θέση της με την επάνω πλαστική ασφάλεια.

i Σημείωση

Χρησιμοποιείτε μπαταρίες με την ένδειξη CR2032, 3 V.

i Σημείωση

Η Volvo συνιστά οι μπαταρίες αντικατάστασης για το κλειδί να πληρούν το UN Manual of Test and Criteria, Part III, sub-section 38.3. Οι συνοδευτικές μπαταρίες ή οι μπαταρίες αντικατάστασης από εξουσιοδοτημένο συνεργείο της Volvo πληρούν το ίδιο πρότυπο.

6



Επανατοποθετήστε το καπάκι της μπαταρίας και γυρίστε το αριστερά στη θέση CLOSE.

7



Επανατοποθετήστε το πίσω κέλυφος, ακολουθώντας την αντίστροφη διαδικασία από την αφαίρεση. Δεν υπάρχει λογότυπο στο πίσω κέλυφος. Πιέστε το κέλυφος προς τα μέσα μέχρι να ακούσετε ένα κλικ και στη συνέχεια σύρετε το για τα τελευταία χιλιοστά στην αρχική του θέση.

- Θα ακουστεί ένα ακόμη κλικ ως ένδειξη ότι το κέλυφος έχει τοποθετηθεί σωστά και έχει ασφαλίσει. Δεν πρέπει να υπάρχουν διάκενα.

8



Γυρίστε το κλειδί και επανατοποθετήστε το μπροστινό κέλυφος με τον ίδιο τρόπο που τοποθετήσατε το πίσω κέλυφος.

Προειδοποίηση

Βεβαιωθείτε ότι η μπαταρία έχει τοποθετηθεί σωστά με τη σωστή πολικότητα. Αν το κλειδί δεν πρόκειται να χρησιμοποιηθεί για μεγάλο χρονικό διάστημα, αφαιρέστε την μπαταρία για να μην προκληθεί διαρροή από την μπαταρία και ζημιά. Οι μπαταρίες με ζημιά ή διαρροές μπορεί να προκαλέσουν τραυματισμό λόγω διαβρωτικού υγρού κατά την επαφή με το δέρμα. Για τον λόγο αυτό, χρησιμοποιείτε προστατευτικά γάντια όταν πιάνετε μπαταρίες που έχουν υποστεί ζημιά.

- Φυλάσσετε τις μπαταρίες μακριά από παιδιά.
- Μην αφήνετε τις μπαταρίες οπουδήποτε, διότι υπάρχει κίνδυνος κατάποσης από παιδιά ή κατοικίδια.
- Οι μπαταρίες δεν πρέπει να αποσυναρμολογούνται, να βραχυκυκλώνονται ή να έρχονται σε επαφή με ακάλυπτη φλόγα.
- Μην επιχειρήσετε να φορτίσετε μη επαναφορτιζόμενες μπαταρίες. Μπορεί να εκραγούν.
- Ελέγχετε τα προϊόντα που λειτουργούν μέσω μπαταρίας για σημάδια ζημιάς τακτικά.

Το κλειδί δεν πρέπει να χρησιμοποιηθεί αν υπάρχει οποιαδήποτε ένδειξη ότι το κλειδί ή η μπαταρία του έχει υποστεί ζημιά ή παρουσιάζει διαρροή. Φυλάσσετε τα ελαττωματικά προϊόντα μακριά από παιδιά.

Σημαντικό

Οι χρησιμοποιημένες μπαταρίες πρέπει να ανακυκλώνονται με τρόπο ασφαλή για το περιβάλλον.

* Προαιρετικός εξοπλισμός/αξεσουάρ.

9.1.7. Κλείδωμα και ξεκλείδωμα με τα κουμπιά του κλειδιού

Μπορείτε να χρησιμοποιήσετε τα κουμπιά στο κλειδί, για να κλειδωθούν ή να ξεκλειδωθούν όλες οι πόρτες και η πόρτα του χώρου αποσκευών ταυτόχρονα.

Κλείδωμα με τα κουμπιά του κλειδιού



Η εικόνα είναι απλοποιημένη.

Το περιεχόμενο του παρόντος εγχειριδίου αντιπροσωπεύει την κατάσταση του εγχειριδίου χρήσης κατά τη στιγμή της εκτύπωσης και ενδέχεται να μην είναι απόλυτα έγκυρο σε μελλοντικές περιπτώσεις. Για περισσότερες πληροφορίες, ανατρέξτε στην πρώτη σελίδα για να δείτε ολόκληρη τη δήλωση αποποίησης ευθύνης.

- 1 Πατήστε το κουμπί , για να κλειδωθεί το αυτοκίνητο.

Η πόρτα του οδηγού πρέπει να είναι κλειστή, για να ενεργοποιηθεί η διαδικασία κλειδώματος^[1]. Αν είναι ανοικτή οποιαδήποτε από τις υπόλοιπες πόρτες ή η πόρτα του χώρου αποσκευών, οι πόρτες δεν κλειδώνουν και ο αντίστοιχος συναγερμός οπλίζει* μέχρι να κλείσουν. Οι αισθητήρες κίνησης* του συναγερμού ενεργοποιούνται όταν όλες οι πόρτες και η πόρτα του χώρου αποσκευών κλείσουν και κλειδωθούν.

Σημείωση

Αν το κλειδί κλειδωθεί μέσα στο αυτοκίνητο, απενεργοποιείται προσωρινά και δεν μπορεί να χρησιμοποιηθεί μέχρι το αυτοκίνητο να ξεκλειδωθεί με άλλο αποδεκτό κλειδί.

Κλειδώμα όταν η πόρτα του χώρου αποσκευών είναι ανοικτή

Σημείωση

Αν το αυτοκίνητο κλειδωθεί ενώ είναι ανοικτή η πόρτα καπό του χώρου αποσκευών, προσέξτε να μην αφήσετε το κλειδί μέσα στον χώρο αποσκευών όταν η πόρτα του χώρου αποσκευών κλείσει^[1].

Ξεκλείδωμα με τα κουμπιά του κλειδιού

- 1 Πατήστε το κουμπί , για να ξεκλειδωθεί το αυτοκίνητο.

Αυτόματη επαναφορά κλειδώματος

Αν δεν ανοίξετε καμία από τις πόρτες ή την πόρτα χώρου αποσκευών εντός 2 λεπτών από το ξεκλείδωμα, κλειδώνονται αυτόματα. Αυτή η λειτουργία αποτρέπει την πιθανότητα να αφήσετε κατά λάθος το αυτοκίνητο ξεκλειδωτο.

Αν το κλειδί δεν λειτουργεί

Αν δεν είναι εφικτό το κλειδώμα ή το ξεκλείδωμα με το κλειδί, η μπαταρία ενδέχεται να έχει εκφορτιστεί - σε αυτήν την περίπτωση, κλειδώστε ή ξεκλειδώστε την πόρτα του οδηγού με το αποσπώμενο κλειδί.

* Προαιρετικός εξοπλισμός/αξεσουάρ.

^[1] Αν το αυτοκίνητο διαθέτει κλειδώμα/ξεκλείδωμα Keyless*, τότε όλες οι πόρτες πρέπει να είναι κλειστές.

9.1.8. Care Key – κλειδί περιορισμών

Το κλειδί Care Key επιτρέπει στον κάτοχο του αυτοκινήτου να περιορίσει τη μέγιστη ταχύτητα του αυτοκινήτου. Ο περιορισμός έχει ως σκοπό να ενθαρρύνει την ασφαλή οδήγηση του αυτοκινήτου, για παράδειγμα όταν ο κάτοχος το δανείζει σε τρίτους.



Οι λειτουργίες του κλειδιού για ένα Care Key είναι ίδιες με αυτές του βασικού κλειδιού, αλλά το κλειδί συνδέεται σε ένα συγκεκριμένο προφίλ οδηγού Care Key με προεπιλεγμένες ρυθμίσεις. Πρέπει να χρησιμοποιηθεί ένα άλλο κλειδί για να αλλάξετε τις ρυθμίσεις που είναι συνδεδεμένες με το κλειδί Care Key και να επιλέξετε άλλο προφίλ οδηγού.

Ο περιορισμός που μπορείτε να ορίσετε χρησιμοποιώντας ένα κλειδί Care Key έχει σκοπό να αυξήσει την ασφάλεια, αν το αυτοκίνητο έχει δοθεί, για παράδειγμα, σε έναν νεαρό ή άπειρο οδηγό, σε έναν παρκαδόρο ή σε συνεργείο.

Χρήση του κλειδιού Care Key

Το προφίλ με τους περιορισμούς ενεργοποιείται όταν το αυτοκίνητο ξεκλειδώνεται χρησιμοποιώντας το κλειδί Care Key ή όταν ανοίγει η πόρτα του οδηγού και το αυτοκίνητο ανιχνεύει ότι στην πλευρά του οδηγού υπάρχει ένα κλειδί Care Key. Το προφίλ Care Key μπορεί επίσης να ενεργοποιηθεί από το μενού όταν επιλεγεί ένα προφίλ οδηγού. Με αυτό τον τρόπο, το τυπικό κλειδί δεν χρειάζεται να αφαιρεθεί.

Για να ενεργοποιηθεί τότε ένα κανονικό προφίλ οδηγού, το αυτοκίνητο πρέπει να ξεκλειδωθεί με κλειδί χωρίς περιορισμούς.

Ένδειξη στην οθόνη του οδηγού

Ένα σύμβολο στην οθόνη του οδηγού ανάβει ως ένδειξη ότι το κλειδί Care Key χρησιμοποιείται. Μια κόκκινη παύλα στο ταχύμετρο υποδεικνύει τον επιλεγμένο περιορισμό ταχύτητας.

| Λυχνία | Ερμηνεία |
|---|--|
|  | Ο περιορισμός ταχύτητας είναι ενεργός. |

9.1.9. Ρυθμίσεις για το Care Key

Αλλαγές στο προφίλ του κλειδιού Care Key στην κεντρική οθόνη μπορούν να γίνουν μόνο χρησιμοποιώντας ένα άλλο κλειδί.

Το περιεχόμενο του παρόντος εγχειριδίου αντιπροσωπεύει την κατάσταση του εγχειριδίου χρήσης κατά τη στιγμή της εκτύπωσης και ενδέχεται να μην είναι απόλυτα έγκυρο σε μελλοντικές περιπτώσεις. Για περισσότερες πληροφορίες, ανατρέξτε στην πρώτη σελίδα για να δείτε ολόκληρη τη δήλωση αποποίησης ευθύνης.

Επιλογές ρυθμίσεων

Μπορείτε να ρυθμίσετε τους παρακάτω περιορισμούς:

- Εύρος ταχύτητας: 50-180 km/h (30-112 mph)
- Διαβαθμίσεις: 1 km/h (1 mph)

Ρύθμιση

- 1 Ξεκλειδώστε το αυτοκίνητο χρησιμοποιώντας ένα άλλο κλειδί αντί για το Care Key.
- 2 Πατήστε **Ρυθμίσεις** στην επάνω προβολή στην κεντρική οθόνη.
- 3 Πατήστε **Σύστημα** → **Προφίλ οδηγού** → **Κλειδί μέριμνας**.
- 4 Επιλέξτε το πλαίσιο για την ενεργοποίηση του ορίου και ορίστε το απαραίτητο όριο.

9.1.10. Ξεκλείδωμα της πόρτας χώρου αποσκευών με ένα κουμπί του κλειδιού

Υπάρχει ένα κουμπί στο κλειδί αποκλειστικά για το ξεκλείδωμα της πόρτας χώρου αποσκευών.

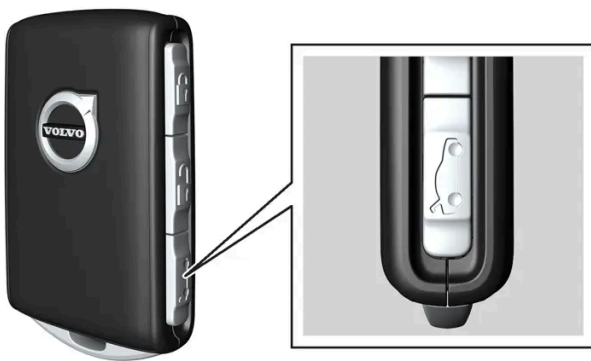

- 1 Πατήστε το κουμπί  στο κλειδί.

➤ Η πόρτα του χώρου αποσκευών ξεκλειδώνεται και μπορεί να ανοίξει απ' έξω.

Οι παλιές πόρτες παραμένουν κλειδωμένες και ο συναγερμός σπλιζει*. Η λυχνία κλειδώματος και συναγερμού στο ταμπλό σβήνει, ως ένδειξη ότι το αυτοκίνητο δεν είναι κλειδωμένο.

Αν δεν ανοίξετε την πόρτα του χώρου αποσκευών εντός 2 λεπτών, ξανακλειδώνεται και ο συναγερμός σπλιζει ξανά.

- 1 Κρατήστε το κουμπί  του κλειδιού πατημένο επί μερικά δευτερόλεπτα.
 - Η πόρτα του χώρου αποσκευών ξεκλειδώνεται και ανοίγει, ενώ οι υπόλοιπες πόρτες παραμένουν κλειδωμένες και ο συναγερμός για τις πόρτες παραμένει οπλισμένος*.

Σημείωση

Αν το σύστημα για την ηλεκτροκίνητη πόρτα του χώρου αποσκευών* λειτουργεί συνεχώς για μεγάλο χρονικό διάστημα, απενεργοποιείται για να μην υπερφορτωθεί. Μπορεί να χρησιμοποιηθεί ξανά, μετά από μερικά λεπτά.

* Προαιρετικός εξοπλισμός/αξεσουάρ.

9.1.11. Αποσπώμενο κλειδί

Το βασικό κλειδί περιέχει ένα μεταλλικό αποσπώμενο κλειδί με πολλές διαφορετικές λειτουργίες.

Ο μοναδικός κωδικός του αποσπώμενου κλειδιού παρέχεται από εξουσιοδοτημένα συνεργεία της Volvo, στα οποία συνιστάται να απευθύνεστε όταν παραγγέλνετε καινούργια αποσπώμενα κλειδιά.

Εφαρμογές του αποσπώμενου κλειδιού

Όταν χρησιμοποιείτε το αποσπώμενο κλειδί, μπορείτε να κάνετε τα εξής:

- μπορείτε να ανοίξετε την μπροστινή αριστερή ^[1] πόρτα χειρωνακτικά, αν το κεντρικό κλειδώμα δεν μπορεί να ενεργοποιηθεί πατώντας ένα κουμπί
- όλες οι πόρτες κλειδώνουν σε περίπτωση έκτακτης ανάγκης
- η μηχανική κλειδαριά ασφαλείας παιδιών στις πίσω πόρτες μπορεί να ενεργοποιηθεί και να απενεργοποιηθεί.

Αν το αποσπώμενο κλειδί έχει χρησιμοποιηθεί, για να ξεκλειδωθεί το αυτοκίνητο, ο συναγερμός μπορεί να αφοπλιστεί και να τεθεί το αυτοκίνητο σε λειτουργία τοποθετώντας το κλειδί στην εφεδρική μονάδα ανάγνωσης στον αποθηκευτικό χώρο στην κονσόλα δαπέδου.

Το Key Tag δεν διαθέτει αποσπώμενο κλειδί.

Πως να βγάλετε το αποσπώμενο κλειδί

Κρατήστε το κλειδί έτσι, ώστε το μπροστινό του άκρο με το λογότυπο της Volvo να είναι στραμμένο προς τα πάνω και ο κρίκος στραμμένος προς το μέρος σας.

Το περιεχόμενο του παρόντος εγχειριδίου αντιπροσωπεύει την κατάσταση του εγχειριδίου χρήσης κατά τη στιγμή της εκτύπωσης και ενδέχεται να μην είναι απόλυτα έγκυρο σε μελλοντικές περιπτώσεις. Για περισσότερες πληροφορίες, ανατρέξτε στην πρώτη σελίδα για να δείτε ολόκληρη τη δήλωση αποποίησης ευθύνης.

Υπάρχει μια ασφάλεια στην αριστερή πλευρά του κρικού. Αν βρίσκεται στη λάθος πλευρά, σημαίνει ότι έχει μπει το μπροστινό μέρος στη θέση του πίσω μέρους όταν το είχατε συναρμολογήσει άλλη φορά.

1 **1**



Σύρετε την ασφάλεια δίπλα στον κρικό προς το πλάι, και σύρετε το μπροστινό κέλυφος αντίθετα από τον κρικό.

➤ Το κέλυφος αποσπάται και μπορείτε να το αφαιρέσετε τραβώντας το προς τα πάνω.

2 **2**



Αφαιρέστε το αποσπώμενο κλειδί.

3 **3**



Επανατοποθετήστε το μπροστινό κέλυφος, ακολουθώντας την αντίστροφη διαδικασία από την αφαίρεση. Πιέστε το κέλυφος προς τα μέσα μέχρι να ακούσετε ένα κλικ και στη συνέχεια σύρετε το για τα τελευταία χιλιοστά στην αρχική του θέση.

➤ Θα ακουστεί ένα ακόμη κλικ ως ένδειξη ότι το κέλυφος έχει τοποθετηθεί σωστά και έχει ασφαλίσει. Δεν πρέπει να υπάρχουν διάκενα.

[1] Αυτό ισχύει ανάλογα αν το αυτοκίνητο είναι αριστεροτίμονο ή δεξιοτίμονο.

9.1.12. Κλείδωμα και ξεκλείδωμα με το αποσπώμενο κλειδί

Το αποσπώμενο κλειδί μπορεί να χρησιμοποιηθεί για να ξεκλειδώσετε μία από τις πόρτες του αυτοκινήτου απ' έξω – όπως σε περίπτωση εκφόρτισης της μπαταρίας στο κλειδί.

Ξεκλείδωμα με το αποσπώμενο κλειδί

Σημείωση

Όταν η πόρτα ξεκλειδωθεί με το κλειδί και ανοίξει, ενεργοποιείται ο συναγερμός. Ο συναγερμός πρέπει να απενεργοποιηθεί χειρωνακτικά – ίσως είναι καλύτερο να διαβάσετε αυτήν την ενότητα πριν να ανοίξετε το αυτοκίνητο.

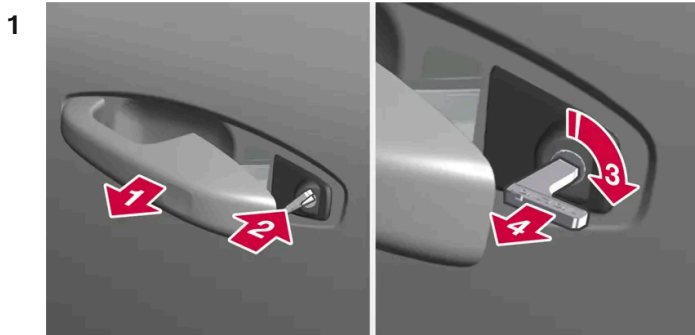

1

Τραβήξτε έξω τη λαβή της μπροστινής πόρτας στην αριστερή πλευρά του αυτοκινήτου μέχρι την τερματική της θέση.^[1]

> Η οπή του κλειδιού πρέπει τώρα να φαίνεται μέσα στη λαβή.

2

Εισάγετε το κλειδί.

3

Γυρίστε το 45 μοίρες δεξιά έτσι, ώστε το κλειδί να είναι στραμμένο προς τα πίσω.

4

Γυρίστε το κλειδί αντίθετα 45 μοίρες στην αρχική του θέση και αφαιρέστε το.

> Η πόρτα μπορεί να ανοιχθεί με τη λαβή.

Κλείδωμα με το αποσπώμενο κλειδί

Η μπροστινή αριστερή πόρτα μπορεί να κλειδωθεί με το αποσπώμενο κλειδί.

Οι υπόλοιπες πόρτες έχουν έναν μηχανισμό επαναρύθμισης κλειδαριάς στην άκρη τους τον οποίο πρέπει να πιέσετε προς τα μέσα χρησιμοποιώντας το αποσπώμενο κλειδί. Τότε κλειδώνονται μηχανικά ώστε να μην μπορούν να ανοίξουν απ' έξω, ωστόσο μπορούν να ανοίξουν από μέσα.

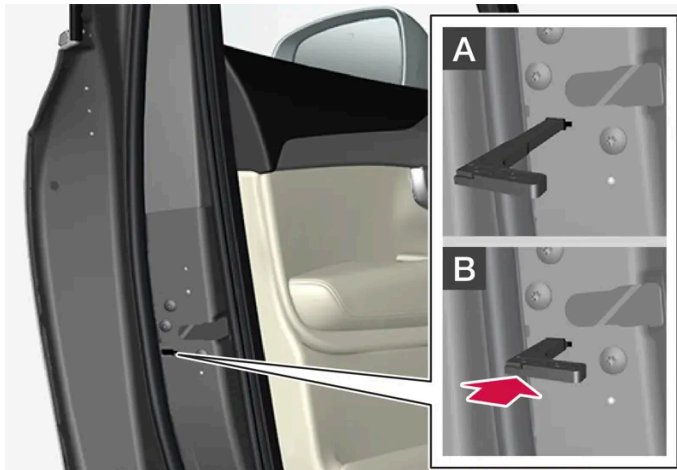

Χειροκίνητο κλειδωμα της πόρτας. Αυτή η λειτουργία δεν πρέπει να συγχέεται με την κλειδαριά ασφαλείας παιδιών.

- 1 Αφαιρέστε το αποσπώμενο κλειδί από το κλειδί με τα κουμπιά.
- 2 Τοποθετήστε το αποσπώμενο κλειδί στην οπή για την επαναρύθμιση της κλειδαριάς.
- 3 Πιέστε το κλειδί προς τα μέσα μέχρι το τέρμα – περίπου 12 mm (0,5 ίντσα).

A Η πόρτα μπορεί να ανοίξει τόσο απ' έξω όσο και από μέσα.

B Η πόρτα δεν μπορεί να ανοίξει απ' έξω. Για να επιστρέψει στη θέση A, η εσωτερική λαβή της πόρτας πρέπει να ανοίξει.

i Σημείωση

- Με την ασφάλεια κάθε πόρτας, κλειδώνει μόνο η συγκεκριμένη πόρτα - όχι όλες οι πόρτες ταυτόχρονα.
- Όταν μια από τις πίσω πόρτες έχει κλειδωθεί χειροκίνητα και είναι ενεργοποιημένη η κλειδαριά ασφαλείας παιδιών, δεν μπορεί να ανοίξει ούτε από μέσα ούτε απ' έξω. Η πόρτα μπορεί να ξεκλειδωθεί από τα κουμπιά στο κλειδί, από το κουμπί κεντρικού κλειδώματος, από το σύστημα κλειδώματος keyless* ή χρησιμοποιώντας την εφαρμογή Volvo Cars.

[1] Αυτό ισχύει ανάλογα αν το αυτοκίνητο είναι δεξιότιμονο ή αριστεροτίμονο.

* Προαιρετικός εξοπλισμός/αξεσουάρ.

9.1.13. Η εμβέλεια του κλειδιού

Για να λειτουργήσει το κλειδί σωστά, πρέπει να βρίσκεται σε μια συγκεκριμένη απόσταση από το αυτοκίνητο.

Το περιεχόμενο του παρόντος εγχειριδίου αντιπροσωπεύει την κατάσταση του εγχειριδίου χρήσης κατά τη στιγμή της εκτύπωσης και ενδέχεται να μην είναι απόλυτα έγκυρο σε μελλοντικές περιπτώσεις. Για περισσότερες πληροφορίες, ανατρέξτε στην πρώτη σελίδα για να δείτε ολόκληρη τη δήλωση αποποίησης ευθύνης.

Χρήση των κουμπιών του κλειδιού

Οι λειτουργίες του κλειδιού που ελέγχονται με το πάτημα ενός κουμπιού έχουν εμβέλεια περίπου 20 μέτρων (65 ποδιών) από το αυτοκίνητο.

Εάν το αυτοκίνητο δεν επιβεβαιώσει το πάτημα του κουμπιού με σχετική ένδειξη - πλησιάστε πιο κοντά και προσπαθήστε ξανά.

Για χρήση keyless *

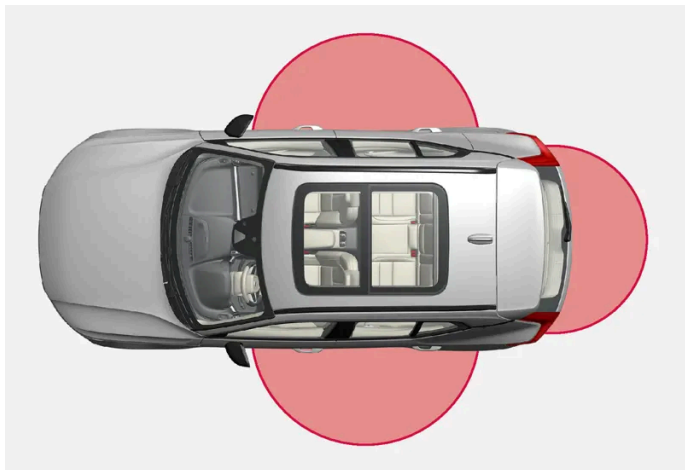

Για χρήση χωρίς κλειδί, ένα κλειδί πρέπει να βρίσκεται εντός μιας απόστασης περίπου 1 ως 1,5 μέτρου (3 ως 5 ποδιών) από τις πόρτες ή την πόρτα χώρου αποσκευών του αυτοκινήτου.

i Σημείωση

Οι λειτουργίες του κλειδιού μπορεί να επηρεαστούν από ραδιοκύματα στον περιβάλλοντα χώρο, από τα κτίρια, από τη μορφολογία του εδάφους, κ.λπ. Μπορείτε να κλειδώσετε/ξεκλειδώσετε το αυτοκίνητο ανά πάσα στιγμή με το αποσπώμενο κλειδί.

* Προαιρετικός εξοπλισμός/αξεσουάρ.

9.1.14. Έγκριση τύπου για το σύστημα τηλεχειριστηρίου-κλειδιού

Μπορείτε να δείτε την έγκριση τύπου για το σύστημα τηλεχειριστηρίου-κλειδιού του αυτοκινήτου στους παρακάτω πίνακες.

Σύστημα κλειδώματος εκκίνησης Keyless (Passive Start) και κλειδώμα/ξεκλειδώμα

Το περιεχόμενο του παρόντος εγχειριδίου αντιπροσωπεύει την κατάσταση του εγχειριδίου χρήσης κατά τη στιγμή της εκτύπωσης και ενδέχεται να μην είναι απόλυτα έγκυρο σε μελλοντικές περιπτώσεις. Για περισσότερες πληροφορίες, ανατρέξτε στην πρώτη σελίδα για να δείτε ολόκληρη τη δήλωση αποποίησης ευθύνης.

Keyless (Passive Entry *)

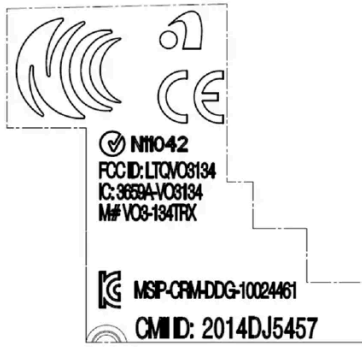

Σήμανση CEM για το σύστημα τηλεχειριστηρίου-κλειδιού. Για συμπληρωματικούς αριθμούς έγκρισης τύπου, βλ. παρακάτω πίνακες.







| Χώρα/ Περιοχή | Έγκριση τύπου | |
|-------------------------------|--|-----------------------------------|
| Αργεντινή | CNC ID: C-14771 | |
| Βραζιλία | ICC 03.040/2024 Este equipamento não tem direito à proteção contra interferência prejudicial e não pode causar interferência em sistemas devidamente autorizados. | |
| Ευρώπη | H Delphi Deutschland GmbH, 42367 Wuppertal, δηλώνει διά του παρόντος ότι το CV1-134TRX πληροί τις απαραίτητες απαιτήσεις περί ιδιοκτησίας και τις υπόλοιπες οικείες διατάξεις που παρατίθενται στην οδηγία 2014/53/EU (RED). | |
| Ηνωμένα Αραβικά Εμιράτα | ER13266/22 DA88113/20 | |
| Ινδονησία | Nomor: 38301/SDPPI/2015 | |
| Ισραήλ | | βλ. Εικόνα 1 κάτω από τον πίνακα. |
| Ιορδανία | TRC/LPD/2014/250 | |
| Μαλαισία | RAAT/37A/1215/S(15-5198) | |
| Μεξικό | IFETEL: RLVDEVO15-0396 | |
| Ναμίμπια | TA-2016-02 | |
| Ρωσία | | |
| Σερβία | P1614120100 | |
| Νότια Αφρική | TA-2014-1868 | |

Ισραήλ







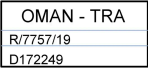

Το περιεχόμενο του παρόντος εγχειριδίου αντιπροσωπεύει την κατάσταση του εγχειριδίου χρήσης κατά τη στιγμή της εκτύπωσης και ενδέχεται να μην είναι απόλυτα έγκυρο σε μελλοντικές περιπτώσεις. Για περισσότερες πληροφορίες, ανατρέξτε στην πρώτη σελίδα για να δείτε ολόκληρη τη δήλωση αποποίησης ευθύνης.

1. מספר אישור התאמה מטעם משרד התקשורת: 56-03586
2. חל איסור לבצע פעולות במכשיר שיש בהן כדי לשנות את תכונותיו האלחוטיות של המכשיר, ובכלל זה שינויי תוכנה, החלפת אנטנה מקורית או הוספת אפשרות לחיבור לאנטנה חיצונית, בלא קבלת אישור משרד התקשורת, בשל החשש להפרעות אלחוטיות.

τηλεχειριστήριο-κλειδί

| Χώρα/ Περιοχή | Έγκριση τύπου | |
|---|--|---|
| Ευρώπη | H Huf Hülsbeck & Fürst GmbH & Co KG δηλώνει διά του παρόντος ότι αυτός ο ραδιοεξοπλισμός HUF8423MS συμμορφώνεται με την οδηγία 2014/53/EU. Μήκος κύματος: 433,92 MHz Μέγιστη ακτινοβολούμενη ισχύς ραδιομετάδοσης: 10 mW Κατασκευαστής: Huf Hülsbeck & Fürst GmbH & Co. KG, Steeger Str. 17, 42551 Velbert, Germany | |
| Αργεντινή | | Βλ. εικόνα κάτω από τον πίνακα. |
| Βραζιλία | Anatel: 06768-19-06643 Modelo: HUF8423MS Este equipamento opera em caráter secundário isto é não tem direito a proteção contra interferência prejudicial, mesmo de estações do mesmo tipo, e não pode causar interferência a sistemas operando em caráter primário. |  |
| Φιλιππίνες | ESD-1919938C |  |
| Ηνωμένα Αραβικά Εμιράτα | |  |
| Γκάνα | NCA Approved: ZRO-M8-7E3-138 | |
| Ινδονησία ^[1] | Sertifikat Nomor: 86806/SDPPI/2022 PLG ID: 8093 |  |
| CU (Customs Union) Καζακστάν, Ρωσία | |  |
| Μαρόκο | AGREE PAR L'ANRT MAROC Numéro d'agrément: MR 20402 ANRT 2019 Date d'agrément: 10/07/2019 | |
| Μολδαβία | |  |

Το περιεχόμενο του παρόντος εγχειριδίου αντιπροσωπεύει την κατάσταση του εγχειριδίου χρήσης κατά τη στιγμή της εκτύπωσης και ενδέχεται να μην είναι απόλυτα έγκυρο σε μελλοντικές περιπτώσεις. Για περισσότερες πληροφορίες, ανατρέξτε στην πρώτη σελίδα για να δείτε ολόκληρη τη δήλωση αποποίησης ευθύνης.









| Χώρα/ Περιοχή | Έγκριση τύπου | |
|------------------|--|---|
| Νιγηρία | Connection and use of this communication equipment is permitted by the Nigerian Communications Commission | |
| Ομάν | |  |
| Παραγουάη | HUF8423MS |  |
| Σερβία | |  |
| Σιγκαπούρη | Complies with IMDA Standards DA103787 | |
| Νότια Αφρική | TA-2019/772 |  |
| Ταϊβάν | <p>????????????????????</p> <p>????????????????</p> <p>.1</p> <p>????????????????????</p> <ul style="list-style-type: none"> ???????????????????? <p>.2</p> <p>????????????????????</p> <ul style="list-style-type: none"> ???????????????????? ???????????????????? <p>????????????????????</p> <ul style="list-style-type: none"> ???? |  |
| Ουκρανία | .Справжнім Huf Hülsbeck & Fürst GmbH & Co KG заявляє, що тип радіобладнання відповідає Технічному[HUF8423MS] регламенту радіобладнання; повний текст -декларації про відповідність доступний на веб :сайті за такою адресою Робоча частота: 433,92 ГГц | |
| Βιετνάμ | |  |
| Λευκορωσία | |  |
| Ζάμπια | |  |

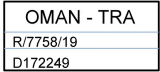

H-23694

Τηλεχειριστήριο χωρίς κουμπιά

| Χώρα/ Περιοχή | Έγκριση τύπου | |
|---|--|---------------------------------|
| Ευρώπη | Η Huf Hülsbeck & Fürst GmbH & Co KG δηλώνει διά του παρόντος ότι αυτός ο ραδιοεξοπλισμός HUF8432MS συμμορφώνεται με την οδηγία 2014/53/EU. Μήκος κύματος: 433,92 MHz Μέγιστη ακτινοβολούμενη ισχύς ραδιομετάδοσης: 10 mW Κατασκευαστής: Huf Hülsbeck & Fürst GmbH & Co. KG, Steeger Str. 17, 42551 Velbert, Germany | |
| Αργεντινή | | Βλ. εικόνα κάτω από τον πίνακα. |
| Βραζιλία | Anatel: 04362-16-06643 Modelo: HUF8432MS Este equipo opera em caráter secundário isto é não tem direito a proteção contra interferência prejudicial, mesmo de estações do mesmo tipo, e não pode causar interferência a sistemas operando em caráter primário. | |
| Γκάνα | NCA Approved: ZRO-M8-7E3-139 | |
| Φιλιππίνες | ESD-1919939C | |
| Ηνωμένα Αραβικά Εμιράτα | | |
| CU (Customs Union) Καζακστάν, Ρωσία | | |
| Ινδονησία ^[1] | Sertifikat Nomor: 86808/SDPPI/2022 PLG ID: 8093 | |
| Μαρόκο | AGREE PAR L'ANRT MAROC Numéro d'agrément: MR 20403 ANRT 2019 Date d'agrément: 10/07/2019 | |
| Μολδαβία | | |

| Χώρα/ Περιοχή | Έγκριση τύπου | |
|------------------|--|---|
| Νιγηρία | Connection and use of this communications equipment is permitted by the Nigerian Communications Commission | |
| Ομάν | |  |
| Παραγουάη | HUF8432MS |  |
| Σερβία | |  |
| Σιγκαπούρη | Complies with IMDA Standards DA103787 | |
| Νότια Αφρική | TA-2019-773 |  |
| Ταϊβάν | <p>????????????????????</p> <p>????????????????</p> <p>.1</p> <p>????????????????????</p> <ul style="list-style-type: none"> ???????????????????? <p>.2</p> <p>????????????????????</p> <ul style="list-style-type: none"> ???????????????????? ???????????????????? <p>????????????????????</p> <ul style="list-style-type: none"> ?????? |  |
| Ουκρανία | .Справжнім Huf Hülsbeck & Fürst GmbH & Co KG заявляє, що тип радіобладнання відповідає Технічному[HUF8432MS] регламенту радіобладнання; повний текст -декларації про відповідність доступний на веб :сайті за такою адресою Робоча частота: 433,92 ГГц | |
| Βιετνάμ | |  |
| Λευκορωσία | |  |
| Ζάμπια | |  |



H-23695

Κεντρική ηλεκτρονική μονάδα

| Χώρα/Περιοχή | Έγκριση τύπου | |
|--------------------------|---|---|
| Ινδονησία ^[1] | Sertifikat Nomor: 81260/SDPPI/2022 PLG ID: 13809 |  |

* Προαιρετικός εξοπλισμός/αξεσουάρ.

^[1] Ισχύει μόνο για την Ινδονησία.

9.1.15. Θέσεις της κεραίας για τα συστήματα εκκίνησης και κλειδώματος

Στο πίσω μέρος υπάρχει ενσωματωμένη μια κεραία για το σύστημα εκκίνησης Keyless και για το σύστημα κλειδώματος Keyless*.

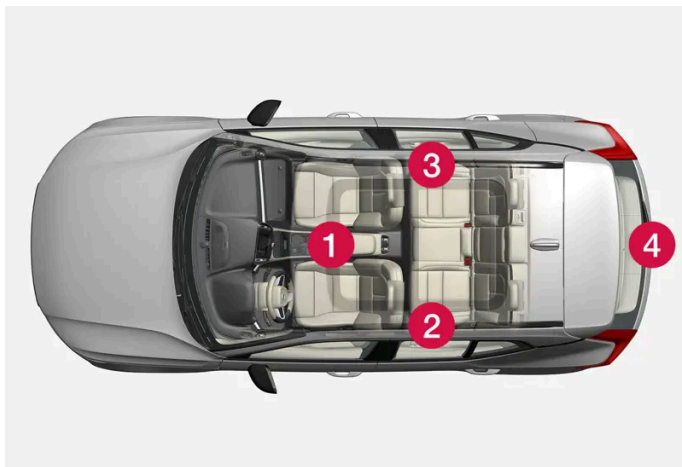

Θέσεις κεραίας:

- 1 Στον αποθηκευτικό χώρο στην επιμήκη κονσόλα
- 2 Στο επάνω μπροστινό τμήμα της πίσω αριστερής πόρτας^[1]

Το περιεχόμενο του παρόντος εγχειριδίου αντιπροσωπεύει την κατάσταση του εγχειριδίου χρήσης κατά τη στιγμή της εκτύπωσης και ενδέχεται να μην είναι απόλυτα έγκυρο σε μελλοντικές περιπτώσεις. Για περισσότερες πληροφορίες, ανατρέξτε στην πρώτη σελίδα για να δείτε ολόκληρη τη δήλωση αποποίησης ευθύνης.

3 Στο επάνω μπροστινό τμήμα της πίσω δεξιάς πόρτας^[1]

4 Στον χώρο αποσκευών^[1]

Προειδοποίηση

Τα άτομα με εμφυτευμένο βηματοδότη πρέπει να παραμένουν σε απόσταση τουλάχιστον 22 cm (9 in.) από τις κεραίες για να αποφύγουν παρεμβολές ανάμεσα στον βηματοδότη και το σύστημα κλειδιού.

* Προαιρετικός εξοπλισμός/αξεσουάρ.

^[1] Μόνο στα αυτοκίνητα με λειτουργία κλειδώματος και ξεκλειδώματος Keyless*.

9.1.16. Θέσεις διακόπτη ανάφλεξης

Το ηλεκτρικό σύστημα του αυτοκινήτου μπορεί να ρυθμιστεί σε διαφορετικά επίπεδα/θέσεις και με αυτό τον τρόπο καθίστανται διαθέσιμες διαφορετικές λειτουργίες.

Για να διευκολυνθεί η χρήση ενός περιορισμένου αριθμού λειτουργιών με τον κινητήρα σβηστό, μπορείτε να ρυθμίσετε το ηλεκτρικό σύστημα του αυτοκινήτου σε τρία διαφορετικά επίπεδα – **0**, **I** και **II**. Αυτά τα επίπεδα περιγράφονται σε όλο το εγχειρίδιο κατόχου με την ονομασία "θέση διακόπτη ανάφλεξης".

Στον παρακάτω πίνακα παρατίθενται οι διαθέσιμες λειτουργίες σε κάθε θέση του διακόπτη ανάφλεξης/επίπεδο:

| Επίπεδο | Λειτουργίες |
|---------|---|
| 0 | <ul style="list-style-type: none">Εμφανίζεται η ένδειξη του χιλιομετρητή, το ρολόι και ο δείκτης θερμοκρασίας^[1].Τα ηλεκτροκίνητα* καθίσματα είναι ρυθμιζόμενα.Η κεντρική οθόνη ενεργοποιείται και μπορεί να χρησιμοποιηθεί^[1].Το σύστημα Infotainment μπορεί να χρησιμοποιηθεί^[1]. <p>Σε αυτό το πρόγραμμα, οι λειτουργίες ελέγχονται χρονικά και απενεργοποιούνται αυτόματα μετά από ένα χρονικό διάστημα.</p> |
| I | <ul style="list-style-type: none">Μπορείτε να χρησιμοποιήσετε την πανοραμική οροφή, τα ηλεκτρικά παράθυρα, τον ρευματοδότη 12V στον χώρο επιβατών, το Bluetooth, το σύστημα πλοήγησης, το τηλέφωνο, τον ανεμιστήρα εξαερισμού και τους υαλοκαθαριστήρες του παρμπριζ.Τα ηλεκτροκίνητα καθίσματα είναι ρυθμιζόμενα.Οι ρευματοδότες 12 V* στον χώρο αποσκευών μπορούν να χρησιμοποιηθούν.Το σύστημα Infotainment ενεργοποιείται αυτόματα, αν λειτουργούσε όταν το αυτοκίνητο τέθηκε εκτός λειτουργίας. <p>Η κατανάλωση ρεύματος επιβαρύνει την μπαταρία όταν ο διακόπτης ανάφλεξης βρίσκεται σε αυτή τη θέση.</p> |
| II | <ul style="list-style-type: none">Ανάβουν οι προβολείς.Οι προειδοποιητικές/ενδεικτικές λυχνίες ανάβουν επί 5 δευτερόλεπτα.Ενεργοποιούνται αρκετά άλλα συστήματα. Ωστόσο, η θέρμανση της έδρας των καθισμάτων και το πίσω παρμπριζ μπορούν να ενεργοποιηθούν μόνο αφότου το αυτοκίνητο τεθεί σε λειτουργία. <p>Όταν ο διακόπτης ανάφλεξης βρίσκεται σε αυτή τη θέση, καταναλώνεται μεγάλη ποσότητα ρεύματος από την μπαταρία και για τον λόγο αυτό πρέπει να την αποφεύγετε!</p> |

^[1] Ενεργοποιείται επίσης όταν ανοίγει η πόρτα.

* Προαιρετικός εξοπλισμός/αξεσουάρ.

Το περιεχόμενο του παρόντος εγχειριδίου αντιπροσωπεύει την κατάσταση του εγχειριδίου χρήσης κατά τη στιγμή της εκτύπωσης και ενδέχεται να μην είναι απόλυτα έγκυρο σε μελλοντικές περιπτώσεις. Για περισσότερες πληροφορίες, ανατρέξτε στην πρώτη σελίδα για να δείτε ολόκληρη τη δήλωση αποποίησης ευθύνης.

9.1.17. Επιλογή θέσης διακόπτη ανάφλεξης

Το ηλεκτρικό σύστημα του αυτοκινήτου μπορεί να ρυθμιστεί σε διαφορετικά επίπεδα/θέσεις και με αυτό τον τρόπο καθίστανται διαθέσιμες διαφορετικές λειτουργίες.

Επιλογή θέσης του διακόπτη ανάφλεξης



Θέση του κουμπιού Start.

- **Θέση διακόπτη ανάφλεξης 0** – Ξεκλειδώστε το αυτοκίνητο και φυλάξτε το κλειδί μέσα στο αυτοκίνητο.

Σημείωση

Για να φτάσετε στο επίπεδο I ή II **χωρίς** να θέσετε τον κινητήρα σε λειτουργία – **μην** πατήσετε το πεντάλ φρένων, όταν πρόκειται να γυρίσετε τον διακόπτη ανάφλεξης σε αυτές τις θέσεις.

- **Θέση διακόπτη ανάφλεξης I** – Πατήστε το κουμπί Start και αφήστε το.
- **Θέση διακόπτη ανάφλεξης II** – Πατήστε και κρατήστε πατημένο το κουμπί επί 5 δευτερόλεπτα περίπου. Έπειτα αφήστε το κουμπί.
- **Επαναφορά στη θέση διακόπτη ανάφλεξης 0** – Για επαναφορά του διακόπτη ανάφλεξης στη θέση 0 από τη θέση I και II – πατήστε το κουμπί Start.

9.2. Κλείδωμα και ξεκλείδωμα

9.2.1. Κλείδωμα και ξεκλείδωμα Keyless

Το περιεχόμενο του παρόντος εγχειριδίου αντιπροσωπεύει την κατάσταση του εγχειριδίου χρήσης κατά τη στιγμή της εκτύπωσης και ενδέχεται να μην είναι απόλυτα έγκυρο σε μελλοντικές περιπτώσεις. Για περισσότερες πληροφορίες, ανατρέξτε στην πρώτη σελίδα για να δείτε ολόκληρη τη δήλωση αποποίησης ευθύνης.

9.2.1.1. Χειρισμός της πόρτας χώρου αποσκευών με κίνηση του ποδιού*

Η πόρτα του χώρου αποσκευών μπορεί να ανοίξει και να κλείσει με μια κίνηση του ποδιού* κάτω από τον πίσω προφυλακτήρα. Αυτή η λειτουργία κάνει τα πράγματα ευκολότερα, όταν κρατάτε πολλά πράγματα.

Αν το αυτοκίνητο διαθέτει λειτουργία κλειδώματος και ξεκλειδώματος Keyless*, μπορείτε να ξεκλειδώσετε την πόρτα του χώρου αποσκευών με κίνηση του ποδιού.

Η λειτουργία με άνοιγμα και κλείσιμο της πόρτας χώρου αποσκευών είναι επίσης διαθέσιμη, όταν το αυτοκίνητο διαθέτει ηλεκτροκίνητη πόρτα χώρου αποσκευών*.

Σημείωση

Η λειτουργία της πόρτας χώρου αποσκευών με την κίνηση του ποδιού διατίθεται σε δύο εκδόσεις:

- Άνοιγμα και κλείσιμο με την κίνηση του ποδιού
- Μόνο ξεκλειδώμα με την κίνηση του ποδιού (ανεβάστε την πόρτα του χώρου αποσκευών χειροκίνητα για να την ανοίξετε)

Λάβετε υπόψη σας ότι η λειτουργία για το άνοιγμα και το κλείσιμο με την κίνηση του ποδιού προϋποθέτει ηλεκτροκίνητη πόρτα χώρου αποσκευών*.

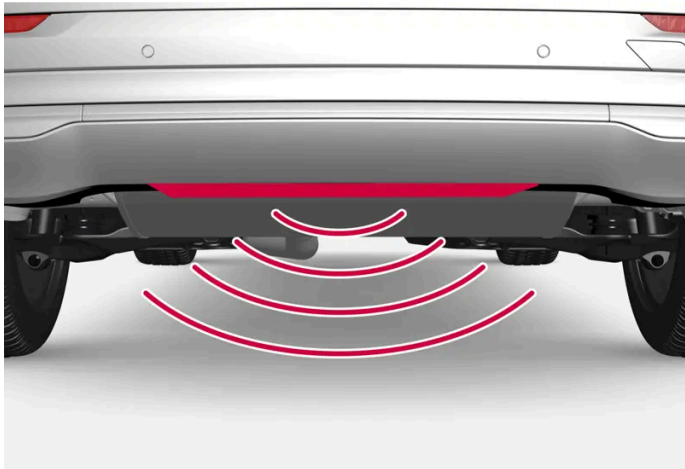

Ο αισθητήρας βρίσκεται στο κέντρο του προφυλακτήρα.

Ένα από τα κλειδιά του αυτοκινήτου πρέπει να βρίσκεται εντός εμβέλειας πίσω από το αυτοκίνητο, περίπου 1 μέτρο (3 πόδια). Αυτό ισχύει επίσης, όταν το αυτοκίνητο είναι ξεκλειδωτό.

Άνοιγμα και κλείσιμο με κίνηση του ποδιού

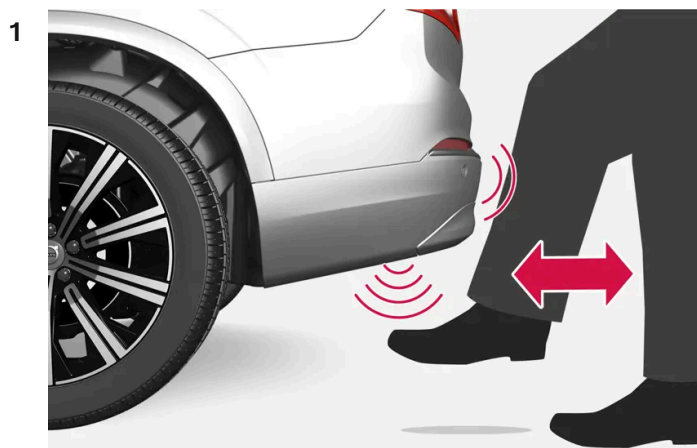

1 Κίνηση του ποδιού εμπρός-πίσω στην περιοχή ενεργοποίησης του αισθητήρα.

Κουνήστε το πόδι σας **μία φορά** προς τα εμπρός, σαν να κλωτσάτε, στην περιοχή του αισθητήρα κάτω από τον πίσω προφυλακτήρα. Δεν πρέπει να ακουμπήσετε τον προφυλακτήρα. Στη συνέχεια κάντε ένα βήμα πίσω.

➤ Όταν η πόρτα του χώρου αποσκευών ανοίγει/κλείνει, ακούγεται ένα σύντομο ηχητικό σήμα.

Αν κουνήσετε πολλές φορές το πόδι σας εμπρός-πίσω σαν να κλωτσάτε χωρίς να υπάρχει κάποιο κλειδί εντός εμβέλειας, η λειτουργία απενεργοποιείται μετά από λίγο.

Μην αφήσετε το πόδι σας κάτω από το αυτοκίνητο την ώρα που κάνετε την κίνηση εμπρός-πίσω. Η ενεργοποίηση μπορεί έτσι να αποτύχει.

Ακύρωση ανοίγματος ή κλεισίματος με κίνηση του ποδιού

1 Κουνήστε το πόδι σας **μία φορά** εμπρός-πίσω, σαν να κλωτσάτε, κατά το άνοιγμα/κλείσιμο, για να σταματήσει η κίνηση της πόρτας του χώρου αποσκευών.

Το κλειδί δεν χρειάζεται να βρίσκεται εντός εμβέλειας για να ακυρώσετε το άνοιγμα ή το κλείσιμο.

Αν η πόρτα του χώρου αποσκευών σταματήσει λίγο πριν κλείσει εντελώς, θα ανοίξει με την επόμενη ενεργοποίηση.

Σημείωση

Βεβαιωθείτε ότι η περιοχή γύρω από τον αισθητήρα κίνησης ποδιού είναι καθαρή. Αν έχει συσσωρευτεί βρομιά, πάγος ή χιόνι, η λειτουργία του μπορεί να διακοπεί.

Σημείωση

Λάβετε υπόψη σας ότι το σύστημα μπορεί να ενεργοποιηθεί μέσα σε πλυντήριο αυτοκινήτων αν το κλειδί βρίσκεται εντός εμβέλειας.

* Προαιρετικός εξοπλισμός/αξεσουάρ.

9.2.1.2. Θέσεις της κεραίας για τα συστήματα εκκίνησης και κλειδώματος

Στο πίσω μέρος υπάρχει ενσωματωμένη μια κεραία για το σύστημα εκκίνησης Keyless και για το σύστημα κλειδώματος Keyless*.

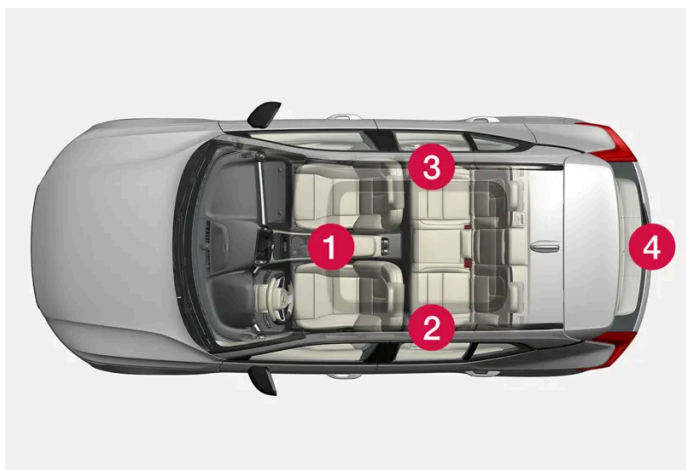

Θέσεις κεραίας:

- 1 Στον αποθηκευτικό χώρο στην επιμήκη κονσόλα
- 2 Στο επάνω μπροστινό τμήμα της πίσω αριστερής πόρτας^[1]
- 3 Στο επάνω μπροστινό τμήμα της πίσω δεξιάς πόρτας^[1]
- 4 Στον χώρο αποσκευών^[1]

Προειδοποίηση

Τα άτομα με εμφυτευμένο βηματοδότη πρέπει να παραμένουν σε απόσταση τουλάχιστον 22 cm (9 in.) από τις κεραίες για να αποφύγουν παρεμβολές ανάμεσα στον βηματοδότη και το σύστημα κλειδιού.

* Προαιρετικός εξοπλισμός/αξεσουάρ.

^[1] Μόνο στα αυτοκίνητα με λειτουργία κλειδώματος και ξεκλειδώματος Keyless*.

9.2.1.3. Κλείδωμα και ξεκλείδωμα χωρίς κλειδί με επιφάνειες αφής*

Με τη λειτουργία κλειδώματος και ξεκλειδώματος χωρίς κλειδί, αρκεί απλώς να έχετε ένα κλειδί στην τσέπη ή την τσάντα σας. Το αυτοκίνητο κλειδώνεται ή ξεκλειδώνεται από την ευαίσθητη στην αφή επιφάνεια στη λαβή της πόρτας.

Επιφάνειες αφής

Λαβή πόρτας

Στην εξωτερική πλευρά των λαβών των θυρών υπάρχει μια εγκοπή για το κλείδωμα, ενώ στην εσωτερική τους πλευρά υπάρχει μια επιφάνεια ευαίσθητη στην αφή για το ξεκλείδωμα.

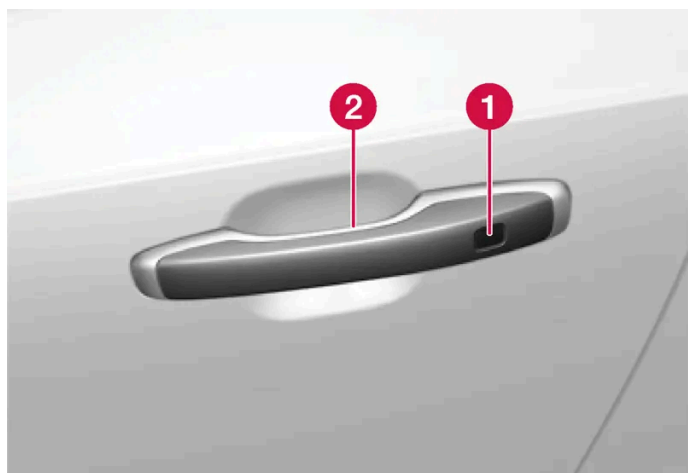

- 1 Ευαίσθητη στην αφή εσοχή για το κλείδωμα
- 2 Ευαίσθητη στην αφή επιφάνεια για το ξεκλείδωμα

i Σημείωση

Είναι σημαντικό κάθε φορά να ενεργοποιείτε μόνο μία επιφάνεια ευαίσθητη στην αφή. Αν πιάσετε τη λαβή ενώ αγγίζετε την επιφάνεια κλειδώματος, υπάρχει κίνδυνος να δοθεί διπλή εντολή. Αυτό σημαίνει ότι η ενέργεια που ζητήσατε (κλείδωμα/ξεκλείδωμα) δεν θα εκτελεστεί ή θα εκτελεστεί με καθυστέρηση.

Λαβή της πόρτας χώρου αποσκευών

Η λαβή της πόρτας χώρου αποσκευών διαθέτει ένα λαστιχένιο πλαίσιο αφής που χρησιμοποιείται μόνο για το ξεκλείδωμα.

i Σημείωση

Λάβετε υπόψη σας ότι το σύστημα μπορεί να ενεργοποιηθεί κατά το πλύσιμο του αυτοκινήτου, αν το κλειδί βρίσκεται εντός εμβέλειας.

* Προαιρετικός εξοπλισμός/αξεσουάρ.

Το περιεχόμενο του παρόντος εγχειριδίου αντιπροσωπεύει την κατάσταση του εγχειριδίου χρήσης κατά τη στιγμή της εκτύπωσης και ενδέχεται να μην είναι απόλυτα έγκυρο σε μελλοντικές περιπτώσεις. Για περισσότερες πληροφορίες, ανατρέξτε στην πρώτη σελίδα για να δείτε ολόκληρη τη δήλωση αποποίησης ευθύνης.

9.2.1.4. Λειτουργία κλειδώματος και ξεκλειδώματος Keyless*

Με τη λειτουργία κλειδώματος και ξεκλειδώματος Keyless, αρκεί να πιέσετε την ευαίσθητη στην αφή επιφάνεια στη λαβή της πόρτας, για να κλειδωθεί ή να ξεκλειδωθεί το αυτοκίνητο.

Σημείωση

Ένα από τα κλειδιά του αυτοκινήτου πρέπει να βρίσκεται εντός εμβέλειας, για να λειτουργήσει το κλειδώμα και το ξεκλειδώμα.

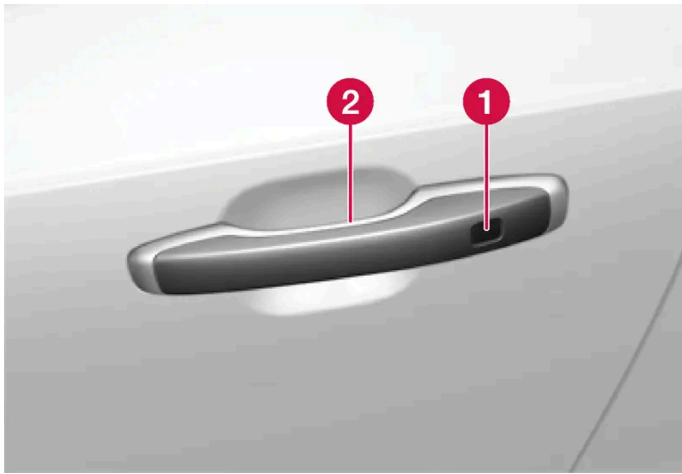

- 1 Ευαίσθητη στην αφή εσοχή για το κλειδώμα
- 2 Ευαίσθητη στην αφή επιφάνεια για το ξεκλειδώμα

Σημείωση

Λάβετε υπόψη σας ότι το σύστημα μπορεί να ενεργοποιηθεί κατά το πλύσιμο του αυτοκινήτου, αν το κλειδί βρίσκεται εντός εμβέλειας.

Κλείδωμα Keyless

Όλες οι πόρτες πρέπει να είναι κλειστές για να μπορέσει να κλειδωθεί το αυτοκίνητο. Ωστόσο, μπορείτε να ανοίξετε την πόρτα του χώρου αποσκευών κατά το κλείδωμα με τη λαβή πλαϊνής πόρτας.

- 1 Αγγίξτε την επιφάνεια, που επισημαίνεται, προς τα πίσω στην εξωτερική πλευρά της λαβής μιας πόρτας, αφότου κλείσει η πόρτα. Ή πατήστε το κουμπί  στην κάτω πλευρά της πόρτας χώρου αποσκευών, πριν κλείσει.
- Η ενδεικτική λυχνία συναγερμού στο ταμπλό αρχίζει να αναβοσβήνει, ως ένδειξη ότι το αυτοκίνητο είναι κλειδωμένο.

Το περιεχόμενο του παρόντος εγχειριδίου αντιπροσωπεύει την κατάσταση του εγχειριδίου χρήσης κατά τη στιγμή της εκτύπωσης και ενδέχεται να μην είναι απόλυτα έγκυρο σε μελλοντικές περιπτώσεις. Για περισσότερες πληροφορίες, ανατρέξτε στην πρώτη σελίδα για να δείτε ολόκληρη τη δήλωση αποποίησης ευθύνης.

Για να κλείσουν όλα τα παράθυρα και η πανοραμική οροφή* ταυτόχρονα - πιέστε παρατεταμένα με το δάχτυλό σας στην ευαίσθητη στην αφή εσοχή στην εξωτερική πλευρά της λαβής της πόρτας, μέχρι να κλείσουν όλα τα παράθυρα και η πανοραμική οροφή.

Κλειδωμα όταν η πόρτα του χώρου αποσκευών είναι ανοικτή

Αν το αυτοκίνητο κλειδωθεί, ενώ είναι ακόμη ανοικτή η πόρτα του χώρου αποσκευών, προσέξτε να μην αφήσετε το κλειδί μέσα στον χώρο αποσκευών, όταν η πόρτα του χώρου αποσκευών κλείσει.

Σημείωση

Αν ανιχνευτεί κλειδί μέσα στο αυτοκίνητο, η πόρτα του χώρου αποσκευών δεν θα κλειδωθεί όταν κλείσει.

Ξεκλείδωμα Keyless

- 1 Πιάστε τη λαβή μιας πόρτας ή πιέστε προσεκτικά το λαστιχένιο πλαίσιο αφής κάτω από τη λαβή της πόρτας χώρου αποσκευών, για να ξεκλειδωθεί το αυτοκίνητο.
 - > Η ενδεικτική λυχνία συναγερμού στο ταμπλό σταματά να αναβοσβήνει, ως ένδειξη ότι το αυτοκίνητο είναι ξεκλειδωτό.

Αυτόματη επαναφορά κλειδώματος

Αν δεν ανοίξετε καμία από τις πόρτες ή την πόρτα χώρου αποσκευών εντός 2 λεπτών από το ξεκλείδωμα, κλειδώνονται αυτόματα. Αυτή η λειτουργία αποτρέπει την πιθανότητα να αφήσετε κατά λάθος το αυτοκίνητο ξεκλειδωτό.

* Προαιρετικός εξοπλισμός/αξεσουάρ.

9.2.1.5. Ρυθμίσεις για τη λειτουργία Keyless entry*

Μπορείτε να επιλέξετε ποιες πόρτες ξεκλειδώνονται όταν χρησιμοποιείτε τη λειτουργία ξεκλειδώματος Keyless.

Για να αλλάξετε τη ρύθμιση:

- 1 Πατήστε **Ρυθμίσεις** στην επάνω προβολή στην κεντρική οθόνη.
- 2 Πατήστε **My Car** → **Κλειδωμα** → **Ξεκλείδωμα χωρίς κλειδί**
- 3 Μαρκάρετε την επιλογή:
 - **Όλες οι πόρτες** - ξεκλειδώνει όλες τις πόρτες ταυτόχρονα.

Το περιεχόμενο του παρόντος εγχειριδίου αντιπροσωπεύει την κατάσταση του εγχειριδίου χρήσης κατά τη στιγμή της εκτύπωσης και ενδέχεται να μην είναι απόλυτα έγκυρο σε μελλοντικές περιπτώσεις. Για περισσότερες πληροφορίες, ανατρέξτε στην πρώτη σελίδα για να δείτε ολόκληρη τη δήλωση αποποίησης ευθύνης.

- Μία πόρτα - ξεκλειδώνει την επιλεγμένη πόρτα.

* Προαιρετικός εξοπλισμός/αξεσουάρ.

9.2.1.6. Κλείσιμο και κλείδωμα της πόρτας χώρου αποσκευών με το κουμπί *

Με τα κουμπιά στην κάτω πλευρά της πόρτας χώρου αποσκευών είναι εφικτό το κλείσιμο και το κλείδωμα του αυτοκινήτου αυτόματα.



! Σημαντικό

Όταν χειρίζεστε την πόρτα του χώρου αποσκευών χειροκίνητα, να την ανοίγετε ή να την κλείνετε αργά. Μην ασκείτε δύναμη για να την ανοίξετε/κλείσετε αν υπάρχει αντίσταση. Η πόρτα χώρου αποσκευών μπορεί να υποστεί ζημιά και να σταματήσει να λειτουργεί σωστά.

Κλείσιμο^[1]

1 Πατήστε το κουμπί * στην κάτω πλευρά της πόρτας χώρου αποσκευών.

> Η πόρτα του χώρου αποσκευών κλείνει αυτόματα και παραμένει ξεκλειδωτη.

Σημείωση

- Το κουμπί είναι ενεργό επί 24 ώρες από την στιγμή που θα ανοίξει η πόρτα του χώρου αποσκευών. Μετά, πρέπει να την κλείσετε χειροκίνητα.
- Αν το πορτάκι του ρεζερβουάρ παραμένει ανοικτό περισσότερο από 30 λεπτά, θα κλείσει όταν αρχίσετε να κινείστε με μικρή ταχύτητα.

Κλείσιμο και κλειδωμα^[2]

1 Πατήστε το κουμπί * στην κάτω πλευρά της πόρτας χώρου αποσκευών.

> Η πόρτα του χώρου αποσκευών κλείνει αυτόματα και το αυτοκίνητο κλειδώνεται^[3].

Σημείωση

- Ένα από τα κλειδιά του αυτοκινήτου πρέπει να βρίσκεται εντός εμβέλειας, για να λειτουργήσει το κλειδωμα και το ξεκλειδωμα.
- Όταν χρησιμοποιείτε τη λειτουργία κλειδώματος ή κλεισίματος Keyless*, ηχούν τρία σήματα αν το κλειδί δεν βρίσκεται αρκετά κοντά στην πόρτα του χώρου αποσκευών.

Ακύρωση κλεισίματος

- Πατήστε το κουμπί στο ταμπλό.
- Πατήστε το κουμπί στο κλειδί.
- Πατήστε το κουμπί κλεισίματος στην κάτω πλευρά της πόρτας χώρου αποσκευών^[1].
- Πιέστε το έλασμα από καουτσούκ κάτω από την εξωτερική λαβή.
- Χρήση της κίνησης του ποδιού*.

Η κίνηση της πόρτας χώρου αποσκευών διακόπτεται και σταματά. Πατώντας το λαστιχένιο πλαίσιο αφής άλλη μια φορά, ανοίγει η πόρτα του χώρου αποσκευών. Αν χρησιμοποιήσετε κάποια από τις άλλες επιλογές, θα εξακολουθήσει αντί αυτού να κλείνει. Μπορείτε επίσης να ανοίξετε/κλείσετε την πόρτα του χώρου αποσκευών χειροκίνητα.

Αν η πόρτα του χώρου αποσκευών σταματήσει κοντά στην κλειστή θέση, θα ανοίξει με την επόμενη ενεργοποίηση.

Προστασία μπλοκαρίσματος

Το περιεχόμενο του παρόντος εγχειριδίου αντιπροσωπεύει την κατάσταση του εγχειριδίου χρήσης κατά τη στιγμή της εκτύπωσης και ενδέχεται να μην είναι απόλυτα έγκυρο σε μελλοντικές περιπτώσεις. Για περισσότερες πληροφορίες, ανατρέξτε στην πρώτη σελίδα για να δείτε ολόκληρη τη δήλωση αποποίησης ευθύνης.

Αν κάποιο εμπόδιο με μεγάλη αντίσταση δεν επιτρέπει στην πόρτα του χώρου αποσκευών να ανοίξει ή να κλείσει, τότε ενεργοποιείται η λειτουργία προστασίας μπλοκαρίσματος.

- Κατά το άνοιγμα - η κίνηση διακόπτεται, η πόρτα του χώρου αποσκευών σταματά και ηχεί ένα παρατεταμένο σήμα.
- Κατά το κλείσιμο - η κίνηση διακόπτεται, η πόρτα του χώρου αποσκευών σταματά, ηχεί ένα παρατεταμένο σήμα και η πόρτα του χώρου αποσκευών επιστρέφει στην προγραμματισμένη μέγ. θέση.

Προειδοποίηση

Προσέξτε τα χτυπήματα κατά το άνοιγμα και κλείσιμο.

Βεβαιωθείτε ότι δεν υπάρχει κανείς κοντά στην πόρτα του χώρου αποσκευών, πριν την ανοίξετε ή την κλείσετε, διότι τυχόν τραυματισμός μπορεί να έχει σοβαρές συνέπειες.

Ο χειρισμός της πόρτας χώρου αποσκευών πρέπει να γίνεται πάντοτε με προσοχή.

Προφορτισμένα ελατήρια



Προφορτισμένα ελατήρια για την ηλεκτροκίνητη πόρτα χώρου αποσκευών.

Προειδοποίηση

Μην ανοίγετε τα προφορτισμένα ελατήρια της ηλεκτροκίνητης πόρτας χώρου αποσκευών. Έχουν προφορτιστεί με υψηλή πίεση και μπορεί να προκαλέσουν τραυματισμό αν ανοιχτούν.

* Προαιρετικός εξοπλισμός/αξεσουάρ.

[1] Ισχύει για αυτοκίνητα με ηλεκτροκίνητη πόρτα χώρου αποσκευών.

[2] Ισχύει για αυτοκίνητα με κλειδωμα/ξεκλειδωμα Keyless και ηλεκτροκίνητη πόρτα χώρου αποσκευών.

[3] Όλες οι πόρτες πρέπει να είναι κλειστές για να κλειδωθεί το αυτοκίνητο.

9.2.1.7. Ξεκλειδωμα Keyless της πόρτας χώρου αποσκευών *

Το περιεχόμενο του παρόντος εγχειριδίου αντιπροσωπεύει την κατάσταση του εγχειριδίου χρήσης κατά τη στιγμή της εκτύπωσης και ενδέχεται να μην είναι απόλυτα έγκυρο σε μελλοντικές περιπτώσεις. Για περισσότερες πληροφορίες, ανατρέξτε στην πρώτη σελίδα για να δείτε ολόκληρη τη δήλωση αποποίησης ευθύνης.

Με τη λειτουργία κλειδώματος και ξεκλειδώματος χωρίς κλειδί, αρκεί να πιέσετε ελαφρώς το λαστιχένιο πλαίσιο αφής στο κάτω μέρος της λαβής της πόρτας χώρου αποσκευών, για να ξεκλειδωθεί.

 **Σημείωση**

Ένα από τα κλειδιά του αυτοκινήτου πρέπει να βρίσκεται εντός εμβέλειας πίσω από το αυτοκίνητο, για να λειτουργήσει το ξεκλειδώμα.

Η πόρτα του χώρου αποσκευών παραμένει κλειστή μέσω μιας ηλεκτρικής κλειδαριάς.

Για να ανοίξει:

- 1 Πιέστε ήπια το λαστιχένιο πλαίσιο αφής κάτω από τη λαβή της πόρτας του χώρου αποσκευών.
 - > Η κλειδαριά απασφαλίζει.
- 2 Τραβήξτε την εξωτερική λαβή προς τα πάνω, για να ανοίξει η πόρτα του χώρου αποσκευών.

 **Σημαντικό**

- Πιάνετε το λαστιχένιο πλαίσιο με προσοχή, για να μην προκληθεί ζημιά στην ηλεκτρική επαφή. Απαιτείται ελάχιστη δύναμη για την ενεργοποίηση.
- Μην ασκείτε δύναμη προς τα πάνω στο λαστιχένιο πλαίσιο κατά το άνοιγμα - χρησιμοποιήστε τη λαβή.

Υπάρχει επίσης η δυνατότητα ξεκλειδώματος της πόρτας χώρου αποσκευών με κίνηση του ποδιού* κάτω από τον πίσω προφυλακτήρα, βλ. ξεχωριστή ενότητα.

 **Προειδοποίηση**

Μην οδηγείτε με την πόρτα του χώρου αποσκευών ανοιχτή! Τα δηλητηριώδη καυσαέρια της εξάτμισης μπορούν να εισχωρήσουν στο αυτοκίνητο μέσα από το χώρο αποσκευών.

* Προαιρετικός εξοπλισμός/αξεσουάρ.

9.2.2. Κλειδιά

Τα κλειδιά του αυτοκινήτου κλειδώνουν και ξεκλειδώνουν το αυτοκίνητο. Όταν ένα κλειδί βρίσκεται στο μπροστινό τμήμα του χώρου επιβατών, το αυτοκίνητο μπορεί να εκκινηθεί.



Οι διαθέσιμοι τύποι κλειδιών είναι το τυπικό κλειδί, το Key Tag* και το Care Key.^[1]

Το τυπικό κλειδί και το Care Key διαθέτουν κουμπιά. Μπορεί να γίνει παραγγελία επιπλέον κλειδιών πέραν αυτών που περιλαμβάνονται ως στάνταρ. Για τα αυτοκίνητα με λειτουργία κλειδώματος και ξεκλειδώματος χωρίς κλειδί*, διατίθεται για αγορά ένα μικρότερο, ελαφρύτερο κλειδί χωρίς κουμπιά (Key Tag) ως προαιρετικός εξοπλισμός.

Για την εκκίνηση του αυτοκινήτου χρειάζεται να βρίσκεται ένα κλειδί στο μπροστινό τμήμα του χώρου επιβατών.

Στα αυτοκίνητα με λειτουργία κλειδώματος και ξεκλειδώματος Keyless*, το αυτοκίνητο μπορεί να τεθεί σε λειτουργία αρκεί το κλειδί να βρίσκεται μέσα στο αυτοκίνητο.

Αυτά τα κλειδιά μπορούν να συνδεθούν με διαφορετικά προφίλ οδηγού για την αποθήκευση προσωπικών προτιμήσεων στο αυτοκίνητο. Το κλειδί Care Key είναι συνδεδεμένο με ένα συγκεκριμένο προφίλ οδηγού, το οποίο έχει περισσότερους περιορισμούς.

Το περιεχόμενο του παρόντος εγχειριδίου αντιπροσωπεύει την κατάσταση του εγχειριδίου χρήσης κατά τη στιγμή της εκτύπωσης και ενδέχεται να μην είναι απόλυτα έγκυρο σε μελλοντικές περιπτώσεις. Για περισσότερες πληροφορίες, ανατρέξτε στην πρώτη σελίδα για να δείτε ολόκληρη τη δήλωση αποποίησης ευθύνης.

Προειδοποίηση

Το κλειδί περιέχει μια μπαταρία-κουμπί. Φυλάσσετε τις καινούργιες και τις μεταχειρισμένες μπαταρίες μακριά από παιδιά. Σε περίπτωση κατάποσης μπαταρίας, μπορεί να προκληθεί σοβαρός τραυματισμός.

Αν διαπιστωθεί ζημιά, π.χ. αν το καπάκι της μπαταρίας δεν κλείνει σωστά, το προϊόν δεν πρέπει να χρησιμοποιηθεί. Φυλάσσετε τα ελαττωματικά προϊόντα μακριά από παιδιά.

Κουμπιά κλειδιού



Το κλειδί διαθέτει τέσσερα κουμπιά - ένα στην αριστερή πλευρά και τρία στη δεξιά πλευρά.

 **Κλειδώμα** - Πατώντας το κουμπί, κλειδώνουν οι πόρτες, η πόρτα του χώρου αποσκευών και το πορτάκι του ρεζερβουάρ και επίσης σπλιίζει ο συναγερμός*.

Με παρατεταμένο πάτημα κλείνουν όλα τα παράθυρα καθώς και η πανοραμική οροφή*.

 **Ξεκλειδώμα** - Πατώντας το κουμπί, ξεκλειδώνονται οι πόρτες, η πόρτα του χώρου αποσκευών και το πορτάκι του ρεζερβουάρ και επίσης αφοσπλιίζεται ο συναγερμός.

Με ένα παρατεταμένο πάτημα ανοίγουν όλα τα παράθυρα ταυτόχρονα. Για παράδειγμα, μπορεί να χρησιμοποιηθεί για γρήγορο αερισμό του αυτοκινήτου, όταν είναι ζεστό.

 **Πόρτα χώρου αποσκευών** - Ξεκλειδώνει μόνο την πόρτα του χώρου αποσκευών και αφοσπλιίζει τον σχετικό συναγερμό. Στα αυτοκίνητα με ηλεκτροκίνητη πόρτα χώρου αποσκευών*, η πόρτα του χώρου αποσκευών ανοίγει αυτόματα όταν κρατήσετε το κουμπί πατημένο. Η πόρτα του χώρου αποσκευών κλείνει επίσης με ένα παρατεταμένο πάτημα - ακούγονται προειδοποιητικά ηχητικά σήματα.

 **Λειτουργία πανικού** - Χρησιμοποιείται για να τραβήξει την προσοχή σε περίπτωση ανάγκης. Πατήστε και κρατήστε πατημένο το κουμπί επί 3 δευτερόλεπτα τουλάχιστον ή πατήστε το δύο φορές εντός 3 δευτερολέπτων, για να ανάψουν τα φλας και να ηχήσει η κόρνα του αυτοκινήτου. Μπορείτε να απενεργοποιήσετε τη λειτουργία με το κουμπί ξεκλειδώματος, αφού πρώτα παραμείνει ενεργή επί 5 δευτερόλεπτα τουλάχιστον. Διαφορετικά, απενεργοποιείται αυτόματα μετά από 2 λεπτά και 45 δευτερόλεπτα.

Προειδοποίηση

Αν παραμείνει κάποιος μέσα στο αυτοκίνητο, βεβαιωθείτε ότι τα ηλεκτρικά παράθυρα και η πανοραμική οροφή* δεν τροφοδοτούνται με ρεύμα, παίρνοντας πάντοτε το κλειδί μαζί σας, όταν βγαίνετε από το αυτοκίνητο.

Σημείωση

Αν το κλειδί κλειδωθεί μέσα στο αυτοκίνητο, απενεργοποιείται προσωρινά και δεν μπορεί να χρησιμοποιηθεί μέχρι το αυτοκίνητο να ξεκλειδωθεί με άλλο αποδεκτό κλειδί.

Κλειδί χωρίς κουμπιά (Key Tag) *

Το τηλεχειριστήριο χωρίς κουμπιά μπορεί να παραγγελθεί ως προαιρετικός εξοπλισμός στα αυτοκίνητα που διαθέτουν λειτουργία κλειδώματος και ξεκλειδώματος Keyless. Η εκκίνηση και το κλείδωμα και ξεκλείδωμα χωρίς κλειδί λειτουργούν με τον ίδιο τρόπο, όπως και με το βασικό κλειδί. Το κλειδί είναι αδιάβροχο σε βάθος 10 μέτρων (30 ft) περίπου έως και 60 λεπτά. Δεν διαθέτει εκτεινόμενη λάμα κλειδιού και η μπαταρία δεν μπορεί να αντικατασταθεί.

Κλειδί περιορισμών Care Key

Το κλειδί Care Key σας δίνει τη δυνατότητα να καθορίσετε ένα όριο ταχύτητας για το αυτοκίνητο, όταν το εν λόγω κλειδί χρησιμοποιείται. Ο περιορισμός έχει ως σκοπό να ενθαρρύνει την ασφαλή οδήγηση του αυτοκινήτου, π.χ. όταν ο κάτοχος το δανείζει σε τρίτους.

Αν το ενεργό κλειδί αφαιρεθεί από το αυτοκίνητο



Αν το κλειδί αφαιρεθεί από το αυτοκίνητο, όταν ο κινητήρας είναι σε λειτουργία, στην οθόνη του οδηγού εμφανίζεται το μήνυμα προειδοποίησης, **Κλειδί αυτοκ δεν βρέθ Αφαιρέθηκε από το αυτοκίνητο**, και ακούγεται μια ηχητική υπενθύμιση, όταν κλείσει η τελευταία πόρτα.

Το μήνυμα εξαφανίζεται, όταν το κλειδί επιστρέψει στο αυτοκίνητο και στη συνέχεια πατηθεί το κουμπί  στα δεξιά χειριστήρια στο τιμόνι ή όταν έχουν κλείσει όλες οι πόρτες.

Παρεμβολές

Οι λειτουργίες του κλειδιού για το σύστημα εκκίνησης χωρίς κλειδί και το σύστημα κλειδώματος και ξεκλειδώματος χωρίς κλειδί* μπορούν να διακοπούν από ηλεκτρομαγνητικά πεδία και θωράκιση.

Σημείωση

Συνιστάται να μην αποθηκεύετε τα κλειδιά του αυτοκινήτου κοντά σε μεταλλικά αντικείμενα ή ηλεκτρονικές συσκευές (π.χ. κινητά τηλέφωνα, tablet, φορητούς υπολογιστές ή φορτιστές). Κατά προτίμηση σε απόσταση όχι μικρότερη από 10-15 cm (4-6 in.).

Αν συνεχίζουν να υπάρχουν παρεμβολές - χρησιμοποιήστε το αποσπώμενο κλειδί για ξεκλείδωμα. Κατόπιν τοποθετήστε το κλειδί στην εφεδρική μονάδα ανάγνωσης στον αποθηκευτικό χώρο στην κονσόλα δαπέδου, για να αφοπλιστεί ο συναγερμός και να επιτραπεί η εκκίνηση του αυτοκινήτου.

Σημείωση

Όταν το κλειδί αναγνωστεί από την εφεδρική μονάδα ανάγνωσης, βεβαιωθείτε ότι στον αποθηκευτικό χώρο δεν υπάρχουν άλλα κλειδιά αυτοκινήτου, μεταλλικά αντικείμενα και ηλεκτρονικές συσκευές (π.χ. κινητά τηλέφωνα, tablet, φορητοί υπολογιστές ή φορτιστές). Αυτά τα αντικείμενα μπορεί να δημιουργήσουν παρεμβολές στις λειτουργίες.

* Προαιρετικός εξοπλισμός/αξεσουάρ.

^[1] Η εικόνα είναι απλοποιημένη - τα εξαρτήματα μπορεί να διαφέρουν ανάλογα με το μοντέλο του αυτοκινήτου.

9.2.3. Κλείδωμα και ξεκλείδωμα με τα κουμπιά του κλειδιού

Μπορείτε να χρησιμοποιήσετε τα κουμπιά στο κλειδί, για να κλειδωθούν ή να ξεκλειδωθούν όλες οι πόρτες και η πόρτα του χώρου αποσκευών ταυτόχρονα.

Κλείδωμα με τα κουμπιά του κλειδιού



Η εικόνα είναι απλοποιημένη.

- 1 Πατήστε το κουμπί , για να κλειδωθεί το αυτοκίνητο.

Η πόρτα του οδηγού πρέπει να είναι κλειστή, για να ενεργοποιηθεί η διαδικασία κλειδώματος^[1]. Αν είναι ανοικτή οποιαδήποτε από τις υπόλοιπες πόρτες ή η πόρτα του χώρου αποσκευών, οι πόρτες δεν κλειδώνουν και ο αντίστοιχος συναγερμός οπλίζει* μέχρι να κλείσουν. Οι αισθητήρες κίνησης* του συναγερμού ενεργοποιούνται όταν όλες οι πόρτες και η πόρτα του χώρου αποσκευών κλείσουν και κλειδωθούν.

Σημείωση

Αν το κλειδί κλειδωθεί μέσα στο αυτοκίνητο, απενεργοποιείται προσωρινά και δεν μπορεί να χρησιμοποιηθεί μέχρι το αυτοκίνητο να ξεκλειδωθεί με άλλο αποδεκτό κλειδί.

Κλείδωμα όταν η πόρτα του χώρου αποσκευών είναι ανοικτή

Σημείωση

Αν το αυτοκίνητο κλειδωθεί ενώ είναι ανοικτή η πόρτα καπό του χώρου αποσκευών, προσέξτε να μην αφήσετε το κλειδί μέσα στον χώρο αποσκευών όταν η πόρτα του χώρου αποσκευών κλείσει^[1].

Ξεκλείδωμα με τα κουμπιά του κλειδιού

- 1 Πατήστε το κουμπί , για να ξεκλειδωθεί το αυτοκίνητο.

Αυτόματη επαναφορά κλειδώματος

Αν δεν ανοίξετε καμία από τις πόρτες ή την πόρτα χώρου αποσκευών εντός 2 λεπτών από το ξεκλείδωμα, κλειδώνονται αυτόματα. Αυτή η λειτουργία αποτρέπει την πιθανότητα να αφήσετε κατά λάθος το αυτοκίνητο ξεκλειδωτο.

Αν το κλειδί δεν λειτουργεί

Αν δεν είναι εφικτό το κλειδώμα ή το ξεκλείδωμα με το κλειδί, η μπαταρία ενδέχεται να έχει εκφορτιστεί - σε αυτήν την περίπτωση, κλειδώστε ή ξεκλειδώστε την πόρτα του οδηγού με το αποσπώμενο κλειδί.

* Προαιρετικός εξοπλισμός/αξεσουάρ.

^[1] Αν το αυτοκίνητο διαθέτει κλειδώμα/ξεκλείδωμα Keyless*, τότε όλες οι πόρτες πρέπει να είναι κλειστές.

9.2.4. Ρυθμίσεις για ξεκλείδωμα

Μπορείτε να αλλάξετε τη ρύθμιση για το ξεκλείδωμα από το κουμπί στο κλειδί. Είτε ξεκλειδώνουν όλες οι πόρτες με ένα πάτημα στο κουμπί είτε ξεκλειδώνει μόνο η πόρτα του οδηγού με ένα πάτημα στο κουμπί και οι υπολειπόμενες πόρτες με δύο πατήματα στο κουμπί.

Οι ρυθμίσεις που γίνονται εδώ επηρεάζουν επίσης το κεντρικό ξεκλείδωμα με άνοιγμα των λαβών από μέσα.

- 1 Πατήστε **Ρυθμίσεις** στην επάνω προβολή στην κεντρική οθόνη.
- 2 Πατήστε **My Car** → **Κλείδωμα** → **Ξεκλείδ. από απόσταση ή μέσα από το αυτ/το**.
- 3 Μαρκάρετε την επιλογή:
 - **Όλες οι πόρτες** - ξεκλειδώνει όλες τις πόρτες ταυτόχρονα.
 - **Μία πόρτα** - ξεκλειδώνει την πόρτα του οδηγού. Για το ξεκλείδωμα όλων των θυρών, πρέπει να πατήσετε δύο φορές το κουμπί ξεκλειδώματος στο κλειδί.

9.2.5. Ξεκλείδωμα της πόρτας χώρου αποσκευών με ένα κουμπί του κλειδιού

Υπάρχει ένα κουμπί στο κλειδί αποκλειστικά για το ξεκλείδωμα της πόρτας χώρου αποσκευών.



- 1 Πατήστε το κουμπί  στο κλειδί.
 - > Η πόρτα του χώρου αποσκευών ξεκλειδώνεται και μπορεί να ανοίξει απ' έξω.
Οι πλαϊνές πόρτες παραμένουν κλειδωμένες και ο συναγερμός σπλιίζει*. Η λυχνία κλειδώματος και συναγερμού στο ταμπλό σβήνει, ως ένδειξη ότι το αυτοκίνητο δεν είναι κλειδωμένο.
Αν δεν ανοίξετε την πόρτα του χώρου αποσκευών εντός 2 λεπτών, ξανακλειδώνεται και ο συναγερμός σπλιίζει ξανά.

Ηλεκτροκίνητη πόρτα χώρου αποσκευών*

- 1 Κρατήστε το κουμπί  του κλειδιού πατημένο επί μερικά δευτερόλεπτα.

Το περιεχόμενο του παρόντος εγχειριδίου αντιπροσωπεύει την κατάσταση του εγχειριδίου χρήσης κατά τη στιγμή της εκτύπωσης και ενδέχεται να μην είναι απόλυτα έγκυρο σε μελλοντικές περιπτώσεις. Για περισσότερες πληροφορίες, ανατρέξτε στην πρώτη σελίδα για να δείτε ολόκληρη τη δήλωση αποποίησης ευθύνης.

- Η πόρτα του χώρου αποσκευών ξεκλειδώνεται και ανοίγει, ενώ οι υπόλοιπες πόρτες παραμένουν κλειδωμένες και ο συναγερμός για τις πόρτες παραμένει οπλισμένος*.

i Σημείωση

Αν το σύστημα για την ηλεκτροκίνητη πόρτα του χώρου αποσκευών* λειτουργεί συνεχώς για μεγάλο χρονικό διάστημα, απενεργοποιείται για να μην υπερφορτωθεί. Μπορεί να χρησιμοποιηθεί ξανά, μετά από μερικά λεπτά.

* Προαιρετικός εξοπλισμός/αξεσουάρ.

9.2.6. Κλείδωμα και ξεκλείδωμα με το αποσπώμενο κλειδί

Το αποσπώμενο κλειδί μπορεί να χρησιμοποιηθεί για να ξεκλειδώσετε μία από τις πόρτες του αυτοκινήτου απ' έξω – όπως σε περίπτωση εκφόρτισης της μπαταρίας στο κλειδί.

Ξεκλείδωμα με το αποσπώμενο κλειδί

i Σημείωση

Όταν η πόρτα ξεκλειδωθεί με το κλειδί και ανοίξει, ενεργοποιείται ο συναγερμός. Ο συναγερμός πρέπει να απενεργοποιηθεί χειρωνακτικά – ίσως είναι καλύτερο να διαβάσετε αυτήν την ενότητα πριν να ανοίξετε το αυτοκίνητο.

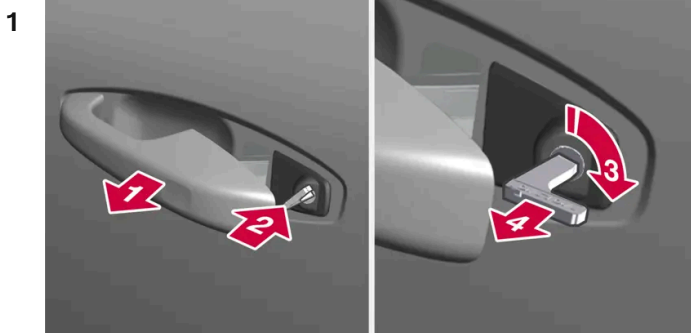

1

Τραβήξτε έξω τη λαβή της μπροστινής πόρτας στην αριστερή πλευρά του αυτοκινήτου μέχρι την τερματική της θέση. ^[1]

- Η οπή του κλειδιού πρέπει τώρα να φαίνεται μέσα στη λαβή.

2

Εισάγετε το κλειδί.

3

Γυρίστε το 45 μοίρες δεξιά έτσι, ώστε το κλειδί να είναι στραμμένο προς τα πίσω. Το περιεχόμενο του παρόντος εγχειριδίου αντιπροσωπεύει την κατάσταση του εγχειριδίου χρήσης κατά τη στιγμή της εκτύπωσης και ενδέχεται να μην είναι απόλυτα έγκυρο σε μελλοντικές περιπτώσεις. Για περισσότερες πληροφορίες, ανατρέξτε στην πρώτη σελίδα για να δείτε ολόκληρη τη δήλωση αποποίησης ευθύνης.

4

Γυρίστε το κλειδί αντίθετα 45 μοίρες στην αρχική του θέση και αφαιρέστε το.

➤ Η πόρτα μπορεί να ανοιχθεί με τη λαβή.

Κλείδωμα με το αποσπώμενο κλειδί

Η μπροστινή αριστερή πόρτα μπορεί να κλειδωθεί με το αποσπώμενο κλειδί.

Οι υπόλοιπες πόρτες έχουν έναν μηχανισμό επαναρύθμισης κλειδαριάς στην άκρη τους τον οποίο πρέπει να πιέσετε προς τα μέσα χρησιμοποιώντας το αποσπώμενο κλειδί. Τότε κλειδώνονται μηχανικά ώστε να μην μπορούν να ανοίξουν απ' έξω, ωστόσο μπορούν να ανοίξουν από μέσα.

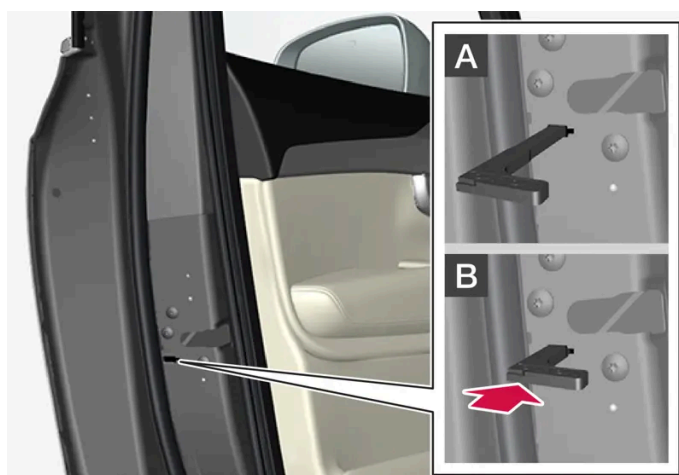

Χειροκίνητο κλείδωμα της πόρτας. Αυτή η λειτουργία δεν πρέπει να συγχέεται με την κλειδαριά ασφαλείας παιδιών.

- 1 Αφαιρέστε το αποσπώμενο κλειδί από το κλειδί με τα κουμπιά.
- 2 Τοποθετήστε το αποσπώμενο κλειδί στην οπή για την επαναρύθμιση της κλειδαριάς.
- 3 Πιέστε το κλειδί προς τα μέσα μέχρι το τέρμα – περίπου 12 mm (0,5 ίντσα).

A Η πόρτα μπορεί να ανοίξει τόσο απ' έξω όσο και από μέσα.

B Η πόρτα δεν μπορεί να ανοίξει απ' έξω. Για να επιστρέψει στη θέση A, η εσωτερική λαβή της πόρτας πρέπει να ανοίξει.

Σημείωση

- Με την ασφάλεια κάθε πόρτας, κλειδώνει μόνο η συγκεκριμένη πόρτα - όχι όλες οι πόρτες ταυτόχρονα.
- Όταν μια από τις πίσω πόρτες έχει κλειδωθεί χειροκίνητα και είναι ενεργοποιημένη η κλειδαριά ασφαλείας παιδιών, δεν μπορεί να ανοίξει ούτε από μέσα ούτε απ' έξω. Η πόρτα μπορεί να ξεκλειδωθεί από τα κουμπιά στο κλειδί, από το κουμπί κεντρικού κλειδώματος, από το σύστημα κλειδώματος keyless* ή χρησιμοποιώντας την εφαρμογή Volvo Cars.

Το περιεχόμενο του παρόντος εγχειριδίου αντιπροσωπεύει την κατάσταση του εγχειριδίου χρήσης κατά τη στιγμή της εκτύπωσης και ενδέχεται να μην είναι απόλυτα έγκυρο σε μελλοντικές περιπτώσεις. Για περισσότερες πληροφορίες, ανατρέξτε στην πρώτη σελίδα για να δείτε ολόκληρη τη δήλωση αποποίησης ευθύνης.

[1] Αυτό ισχύει ανάλογα αν το αυτοκίνητο είναι δεξιότιμονο ή αριστεροτίμονο.

* Προαιρετικός εξοπλισμός/αξεσουάρ.

9.2.7. Αυτόματο κλείδωμα όταν οδηγείτε

Όταν το αυτοκίνητο αρχίσει να κινείται, οι πόρτες και η πόρτα χώρου αποσκευών κλειδώνονται αυτόματα για λόγους ασφαλείας.

Οι πόρτες ωστόσο εξακολουθούν να μπορούν να ανοίξουν από μέσα κατά το αυτόματο κλείδωμα ενώ οδηγείτε. Ξεκλειδώνονται είτε όλες οι πόρτες ή μόνο η πόρτα που ανοίγει, ανάλογα με τις ρυθμίσεις κλειδώματος.

Σημείωση

Θα πρέπει να χρησιμοποιήσετε την κλειδαριά ασφαλείας παιδιών για να μην ανοίξει κάποια πίσω πόρτα από μέσα.

Σημείωση

Σε περίπτωση σύγκρουσης, το αυτοκίνητο ξεκλειδώνει όλες τις πόρτες για λόγους ασφαλείας. Αυτό συμβαίνει μόνο αν έχει ενεργοποιηθεί κάποιο από τα συστήματα ασφαλείας.

9.2.8. Ρύθμιση του μέγιστου ανοίγματος της ηλεκτροκίνητης πόρτας χώρου αποσκευών *

Ρυθμίστε πόσο θέλετε να ανοίγει η πόρτα του χώρου αποσκευών αν το αυτοκίνητο είναι, για παράδειγμα, σταθμευμένο σε γκαράζ με περιορισμένο ύψος.

Για να ρυθμίσετε το μέγ. άνοιγμα

- 1 Ανοίξτε την πόρτα του χώρου αποσκευών χειροκίνητα - και σταματήστε την στην επιθυμητή θέση ανοίγματος.
- 2 Πατήστε και κρατήστε πατημένο το κουμπί * στο κάτω μέρος της πίσω πόρτας επί 3 δευτερόλεπτα περίπου.
 - > Ακούγονται δύο ηχητικά σήματα ως ένδειξη ότι η καθορισμένη θέση έχει αποθηκευτεί.

Σημείωση

Η πόρτα του χώρου αποσκευών μπορεί να ρυθμιστεί έτσι, ώστε να ανοίγει μόνο από τη μέση και πάνω.

Επαναρύθμιση μέγ. ανοίγματος

- 1 Ανοίξτε την πόρτα του χώρου αποσκευών χειροκίνητα στην εντελώς ανοικτή θέση.
- 2 Πατήστε και κρατήστε πατημένο το κουμπί * στο κάτω μέρος της πίσω πόρτας επί 3 δευτερόλεπτα περίπου.
 - > Ακούγονται δύο σήματα ως ένδειξη ότι η καθορισμένη θέση έχει διαγραφεί.

* Προαιρετικός εξοπλισμός/αξεσουάρ.

9.2.9. Κλείδωμα και ξεκλείδωμα μέσα από το αυτοκίνητο

Μπορείτε να κλειδώνετε και να ξεκλειδώνετε τις πόρτες και την πόρτα του χώρου αποσκευών μέσα από το αυτοκίνητο, χρησιμοποιώντας τα κουμπιά κεντρικού κλειδώματος στις μπροστινές πόρτες.

Κεντρικό κλείδωμα



Κουμπί κλειδώματος και ξεκλειδώματος με ενδεικτική λυχνία στην μπροστινή πόρτα.

Ξεκλείδωμα από την ασφάλεια στην μπροστινή πόρτα

- 1 Πατήστε το κουμπί  για να ξεκλειδώσουν όλες οι πόρτες και η πόρτα του χώρου αποσκευών.

Εναλλακτική μέθοδος ξεκλειδώματος



Λαβή ανοίγματος για το εναλλακτικό ξεκλείδωμα στην πόρτα ^[1].

- 1 Τραβήξτε τη λαβή ανοίγματος σε μία από τις πόρτες και αφήστε την.
 - > Ανάλογα με τις ρυθμίσεις για ξεκλείδωμα, είτε θα ξεκλειδωθούν όλες οι πόρτες είτε θα ξεκλειδωθεί και θα ανοίξει μόνο η επιλεγμένη πόρτα.

Κλείδωμα από την ασφάλεια στην μπροστινή πόρτα

Το περιεχόμενο του παρόντος εγχειριδίου αντιπροσωπεύει την κατάσταση του εγχειριδίου χρήσης κατά τη στιγμή της εκτύπωσης και ενδέχεται να μην είναι απόλυτα έγκυρο σε μελλοντικές περιπτώσεις. Για περισσότερες πληροφορίες, ανατρέξτε στην πρώτη σελίδα για να δείτε ολόκληρη τη δήλωση αποποίησης ευθύνης.

- 1 Πατήστε το κουμπί  - και οι δύο μπροστινές πόρτες πρέπει να είναι κλειστές.
 - > Όλες οι πόρτες και η πόρτα του χώρου αποσκευών κλειδώνουν.

Κλείδωμα από την ασφάλεια στην πίσω πόρτα*

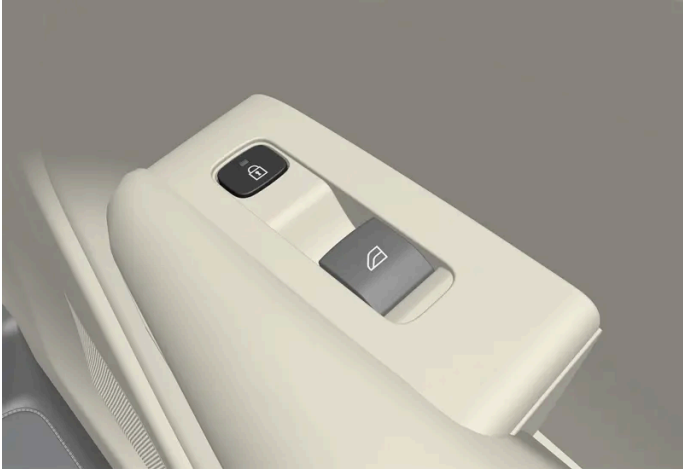

Κουμπί κλειδώματος με ενδεικτική λυχνία στην πίσω πόρτα.

Τα κουμπιά κλειδώματος στις πίσω πόρτες κλειδώνουν την αντίστοιχη πίσω πόρτα.

Ξεκλείδωμα της πίσω πόρτας

- 1 Τραβήξτε τη λαβή ανοίγματος.
 - > Η πίσω πόρτα ξεκλειδώνει και ανοίγει ^[2].

^[1] Η εικόνα είναι απλοποιημένη - τα εξαρτήματα μπορεί να διαφέρουν ανάλογα με το μοντέλο του αυτοκινήτου.

* Προαιρετικός εξοπλισμός/αξεσουάρ.

^[2] Προϋπόθεση αποτελεί να μην είναι ενεργοποιημένη η κλειδαριά ασφαλείας παιδιών.

9.2.10. Ξεκλείδωμα της πόρτας χώρου αποσκευών μέσα από το αυτοκίνητο

Μπορείτε να ξεκλειδώσετε την πόρτα του χώρου αποσκευών μέσα από το αυτοκίνητο, χρησιμοποιώντας το κουμπί δίπλα από το τιμόνι στο ταμπλό.



- 1 Πατήστε στιγμιαία το κουμπί  στο ταμπλό.
 - > Η πόρτα του χώρου αποσκευών ξεκλειδώνεται και μπορεί να ανοίξει απ' έξω.

Με προαιρετική ηλεκτροκίνητη πόρτα χώρου αποσκευών*:

- 1 Κρατήστε πατημένο το κουμπί  στο ταμπλό επί μερικά δευτερόλεπτα.
 - > Η πόρτα του χώρου αποσκευών ανοίγει.

Σημείωση

Αν το σύστημα για την ηλεκτροκίνητη πόρτα του χώρου αποσκευών* λειτουργεί συνεχώς για μεγάλο χρονικό διάστημα, απενεργοποιείται για να μην υπερφορτωθεί. Μπορεί να χρησιμοποιηθεί ξανά, μετά από μερικά λεπτά.

* Προαιρετικός εξοπλισμός/αξεσουάρ.

9.2.11. Κλείδωμα προσωπικών χώρων*

Η λειτουργία κλειδώματος προσωπικών χώρων περιορίζει την πρόσβαση σε ορισμένους χώρους στο αυτοκίνητο, ακόμη και αν υπάρχει πρόσβαση στο κλειδί. Επιτρέπει τη φύλαξη σε προσωπικούς χώρους, όταν το αυτοκίνητο ή το κλειδί παραδίδεται για σέρβις ή σε πάρκινγκ με παρκαδόρο, για παράδειγμα.

Το περιεχόμενο του παρόντος εγχειριδίου αντιπροσωπεύει την κατάσταση του εγχειριδίου χρήσης κατά τη στιγμή της εκτύπωσης και ενδέχεται να μην είναι απόλυτα έγκυρο σε μελλοντικές περιπτώσεις. Για περισσότερες πληροφορίες, ανατρέξτε στην πρώτη σελίδα για να δείτε ολόκληρη τη δήλωση αποποίησης ευθύνης.

Όταν είναι ενεργοποιημένο το κλειδωμα προσωπικών χώρων, η πόρτα χώρου αποσκευών δεν μπορεί να ανοίξει, πράγμα που εμποδίζει την πρόσβαση στον χώρο κάτω από το δάπεδο του χώρου αποσκευών.



Το κουμπί κλειδώματος προσωπικών χώρων βρίσκεται στην προβολή λειτουργιών στην κεντρική οθόνη. Εμφανίζεται η τρέχουσα κατάσταση **Κλειδωμ προσωπ χώρων απενεργ** ή **Κλειδωμ προσωπ χώρων ενεργ**.

* Προαιρετικός εξοπλισμός/αξεσουάρ.

9.2.12. Ενεργοποίηση και απενεργοποίηση του κλειδώματος προσωπικών χώρων *

Το κλειδωμα προσωπικών χώρων ενεργοποιείται με το κουμπί λειτουργίας στην κεντρική οθόνη και με έναν προαιρετικό κωδικό PIN.



Κουμπί προβολής λειτουργιών για το κλειδωμα προσωπικών χώρων.

Σημείωση

Ο διακόπτης ανάφλεξης πρέπει να βρίσκεται τουλάχιστον στη θέση I για να ενεργοποιηθεί η λειτουργία κλειδώματος προσωπικών χώρων.

Για το κλειδωμα προσωπικών χώρων υπάρχουν δύο κωδικοί:

- Ο κωδικός ασφαλείας δημιουργείται την πρώτη φορά που χρησιμοποιείται η λειτουργία.
- Ένας νέος κωδικός PIN επιλέγεται κάθε φορά που ενεργοποιείται η λειτουργία.

Εισαγάγετε τον κωδικό ασφαλείας πριν τον χρησιμοποιήσετε για πρώτη φορά

Πρέπει να επιλέξετε έναν κωδικό ασφαλείας την πρώτη φορά που θα χρησιμοποιήσετε τη λειτουργία. Μπορείτε στη συνέχεια να απενεργοποιήσετε το κλειδωμα προσωπικών χώρων, αν έχετε ξεχάσει ή χάσει τον κωδικό PIN που έχετε επιλέξει. Ο κωδικός ασφαλείας λειτουργεί ως κωδικός PUK για όλους τους επακόλουθους κωδικούς PIN που θα οριστούν για τη λειτουργία κλειδώματος προσωπικών χώρων.

Φυλάξτε τον κωδικό ασφαλείας σε ασφαλές σημείο.

Για να χρησιμοποιήσετε έναν κωδικό ασφαλείας:

- 1 Πατήστε το κουμπί για το κλειδωμα προσωπικών χώρων στην προβολή λειτουργιών.
 - > Εμφανίζεται ένα αναδυόμενο παράθυρο.

Το περιεχόμενο του παρόντος εγχειριδίου αντιπροσωπεύει την κατάσταση του εγχειριδίου χρήσης κατά τη στιγμή της εκτύπωσης και ενδέχεται να μην είναι απόλυτα έγκυρο σε μελλοντικές περιπτώσεις. Για περισσότερες πληροφορίες, ανατρέξτε στην πρώτη σελίδα για να δείτε ολόκληρη τη δήλωση αποποίησης ευθύνης.

2 Εισάγετε τον επιλεγμένο κωδικό ασφαλείας και πατήστε **Επιβεβ.**

- Ο κωδικός ασφαλείας αποθηκεύτηκε. Η λειτουργία κλειδώματος προσωπικών χώρων είναι πλέον έτοιμη για ενεργοποίηση.

Ενεργοποίηση του κλειδώματος προσωπικών χώρων

1 Πατήστε το κουμπί για το κλείδωμα προσωπικών χώρων στην προβολή λειτουργιών.

- Εμφανίζεται ένα αναδυόμενο παράθυρο.

2 Εισαγάγετε τον κωδικό που πρόκειται να χρησιμοποιηθεί για να ξεκλειδωθεί η πόρτα του χώρου αποσκευών μετά το κλείδωμα και πατήστε **Επιβεβ.**

- Η πόρτα του χώρου αποσκευών είναι κλειδωμένη. Ως επιβεβαίωση του κλειδώματος, ανάβει μια πράσινη ενδεικτική λυχνία δίπλα στο κουμπί στην προβολή λειτουργιών.

Απενεργοποίηση του κλειδώματος προσωπικών χώρων

1 Πατήστε το κουμπί για το κλείδωμα προσωπικών χώρων στην προβολή λειτουργιών.

- Εμφανίζεται ένα αναδυόμενο παράθυρο.

2 Εισάγετε τον κωδικό που χρησιμοποιήθηκε για το κλείδωμα και πατήστε στο **Επιβεβ.**

- Η πόρτα του χώρου αποσκευών είναι ξεκλειδωμένη. Ως επιβεβαίωση του ξεκλειδώματος, η πράσινη ενδεικτική λυχνία δίπλα στο κουμπί στην προβολή λειτουργιών σβήνει.

Αν ξεχάσετε τον κωδικό PIN

Αν έχετε ξεχάσει τον κωδικό PIN ή αν έχετε εισάγει λανθασμένο κωδικό PIN περισσότερες από τρεις φορές, μπορείτε να χρησιμοποιήσετε τον κωδικό ασφαλείας για να απενεργοποιήσετε το κλείδωμα προσωπικών χώρων.

Αν το αυτοκίνητο ξεκλειδωθεί μέσω του Volvo On Call*, θα απενεργοποιηθεί αυτόματα το κλείδωμα προσωπικών χώρων.

Αν ξεχάσετε τον κωδικό ασφαλείας

Αν έχετε ξεχάσει και τον κωδικό ασφαλείας, απευθυνθείτε σε έναν επίσημο διανομέα της Volvo για να σας βοηθήσει με την απενεργοποίηση του κλειδώματος προσωπικών χώρων.

* Προαιρετικός εξοπλισμός/αξεσουάρ.

9.2.13. Κλείδωμα και ξεκλείδωμα

Μπορείτε να κλειδώσετε και να ξεκλειδώσετε το αυτοκίνητο με διάφορους τρόπους.

Οι επιλογές είναι:

- με τα κουμπιά του κλειδιού
- χρησιμοποιώντας το αποσπώμενο κλειδί (αν η μπαταρία στο κλειδί έχει εκφορτιστεί)
- keyless* (το αυτοκίνητο ανιχνεύει ότι υπάρχει κλειδί εντός εμβέλειας)
- μέσα από το αυτοκίνητο, χρησιμοποιώντας τα κουμπιά κλειδώματος στις πόρτες
- με την εφαρμογή Volvo Cars*
- ξεκλείδωμα από απόσταση (RDU) με Volvo On Call*
- αυτόματο κλείδωμα όταν οδηγείται το αυτοκίνητο.

Σημείωση

Σε περίπτωση σύγκρουσης, το αυτοκίνητο ξεκλειδώνει όλες τις πόρτες για λόγους ασφαλείας. Αυτό συμβαίνει μόνο αν έχει ενεργοποιηθεί κάποιο από τα συστήματα ασφαλείας.

* Προαιρετικός εξοπλισμός/αξεσουάρ.

9.2.14. Ενεργοποίηση και απενεργοποίηση των κλειδαριών ασφαλείας παιδιών

Η κλειδαριά ασφαλείας παιδιών δεν επιτρέπει στις πίσω πόρτες να ανοίξουν από μέσα. Με τις ηλεκτρικές κλειδαριές ασφαλείας παιδιών, αποτρέπεται επίσης ο χειρισμός των ηλεκτρικών παραθύρων από το πίσω κάθισμα.

Η κλειδαριά ασφαλείας παιδιών είναι είτε χειροκίνητη είτε ηλεκτρική*.

Χειροκίνητη κλειδαριά ασφαλείας παιδιών

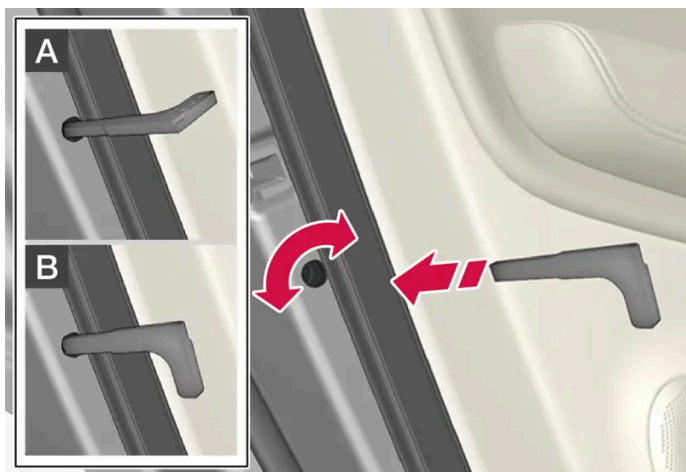

Χειροκίνητη κλειδαριά ασφαλείας παιδιών. Δεν πρέπει να συγχέονται με τις μηχανικές κλειδαριές θυρών.

- 1 Χρησιμοποιήστε το αποσπώμενο κλειδί του κλειδιού, για να γυρίσετε το διακόπτη.

A Η πόρτα δεν μπορεί να ανοίξει από μέσα.

B Η πόρτα μπορεί να ανοίξει τόσο απ' έξω όσο και από μέσα.

i Σημείωση

- Με την ασφάλεια κάθε πόρτας κλειδώνει μόνο η συγκεκριμένη πόρτα - όχι και οι δύο πίσω πόρτες ταυτόχρονα.
- Τα αυτοκίνητα με ηλεκτρικές κλειδαριές ασφαλείας παιδιών δεν διαθέτουν μηχανικές κλειδαριές ασφαλείας παιδιών.

Ηλεκτρική κλειδαριά ασφαλείας παιδιών *

Η ηλεκτρική κλειδαριά ασφαλείας παιδιών μπορεί να ενεργοποιηθεί και να απενεργοποιηθεί με τον διακόπτη ανάφλεξης σε οποιαδήποτε θέση μετά τη **0**. Η ενεργοποίηση και η απενεργοποίηση μπορεί να πραγματοποιηθεί έως και 2 λεπτά από τη στιγμή που το αυτοκίνητο θα τεθεί εκτός λειτουργίας, με την προϋπόθεση ότι δεν θα ανοίξει κάποια πόρτα.

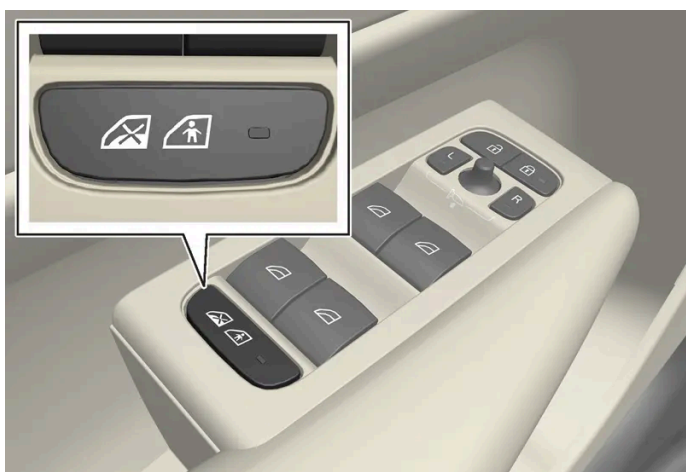

Κουμπι ενεργοποίησης και απενεργοποίησης.

Το περιεχόμενο του παρόντος εγχειριδίου αντιπροσωπεύει την κατάσταση του εγχειριδίου χρήσης κατά τη στιγμή της εκτύπωσης και ενδέχεται να μην είναι απόλυτα έγκυρο σε μελλοντικές περιπτώσεις. Για περισσότερες πληροφορίες, ανατρέξτε στην πρώτη σελίδα για να δείτε ολόκληρη τη δήλωση αποποίησης ευθύνης.

Πίσω κλειδαριά ασφαλείας παιδιών ενεργοποιημένη

Όταν η λυχνία στο κουμπί είναι αναμμένη, η κλειδαριά ασφαλείας παιδιών είναι ενεργοποιημένη.

Αν η κλειδαριά ασφαλείας παιδιών είναι ενεργοποιημένη όταν το αυτοκίνητο τεθεί εκτός λειτουργίας, θα παραμείνει ενεργοποιημένη την επόμενη φορά που το αυτοκίνητο θα τεθεί σε λειτουργία.



- Οι πίσω πόρτες δεν μπορούν να ανοίξουν από μέσα.
- Τα πίσω ηλεκτρικά παράθυρα μπορούν να ανοίξουν και να κλείσουν μόνο από την πόρτα του οδηγού.

Πίσω κλειδαριά ασφαλείας παιδιών απενεργοποιημένη

Όταν η λυχνία στο κουμπί είναι σβηστή, η κλειδαριά ασφαλείας παιδιών είναι απενεργοποιημένη.

- Οι πίσω πόρτες μπορούν να ανοίξουν από μέσα και τα ηλεκτρικά παράθυρα μπορούν να ανοίξουν και να κλείσουν από το πίσω κάθισμα.

Ενδεικτικές λυχνίες και μηνύματα

| Λυχνία | Μήνυμα | Ερμηνεία |
|---|-------------------------------------|---|
|  | Πίσω κλειδ ασφ παιδ Ενεργοποιημέν | Η κλειδαριά ασφαλείας παιδιών είναι ενεργοποιημένη. |
|  | Πίσω κλειδ ασφ παιδ Απενεργοποιημέν | Η κλειδαριά ασφαλείας παιδιών είναι απενεργοποιημένη. |

* Προαιρετικός εξοπλισμός/αξεσουάρ.

9.2.15. Επιβεβαίωση κλειδώματος

Το κλειδώμα ή το ξεκλειδώμα του αυτοκινήτου υποδεικνύεται με σχετική ένδειξη. Το πως υποδεικνύεται εξαρτάται από τις ρυθμίσεις για την ένδειξη κλειδώματος και τους εξωτερικούς καθρέπτες.

Εξωτερική ένδειξη

Κλειδώμα

- Τα αλάρμ του αυτοκινήτου αναβοσβήνουν ως ένδειξη του κλειδώματος και της αναδίπλωσης των εξωτερικών καθρεπτών^[1].

Ξεκλειδώμα

- Τα αλάρμ του αυτοκινήτου αναβοσβήνουν δύο φορές ως ένδειξη του ξεκλειδώματος και της εκδίπλωσης των εξωτερικών καθρεπτών^[1].

Το περιεχόμενο του παρόντος εγχειριδίου αντιπροσωπεύει την κατάσταση του εγχειριδίου χρήσης κατά τη στιγμή της εκτύπωσης και ενδέχεται να μην είναι απόλυτα έγκυρο σε μελλοντικές περιπτώσεις. Για περισσότερες πληροφορίες, ανατρέξτε στην πρώτη σελίδα για να δείτε ολόκληρη τη δήλωση αποποίησης ευθύνης.

Όλες οι πόρτες, η πόρτα του χώρου αποσκευών και το καπό του κινητήρα πρέπει να είναι κλειστά για να υπάρξει ένδειξη ότι το αυτοκίνητο έχει κλειδωθεί. Αν το κλειδώμα πραγματοποιηθεί όταν είναι κλειστή μόνο η πόρτα του οδηγού^[2], το αυτοκίνητο θα κλειδωθεί αλλά η ένδειξη κλειδώματος με τα αλάρμ θα ενεργοποιηθεί μόνο αφότου κλείσουν όλες οι πόρτες, η πόρτα του χώρου αποσκευών και το καπό του κινητήρα.

Λυχνία κλειδώματος και συναγερμού στο ταμπλό

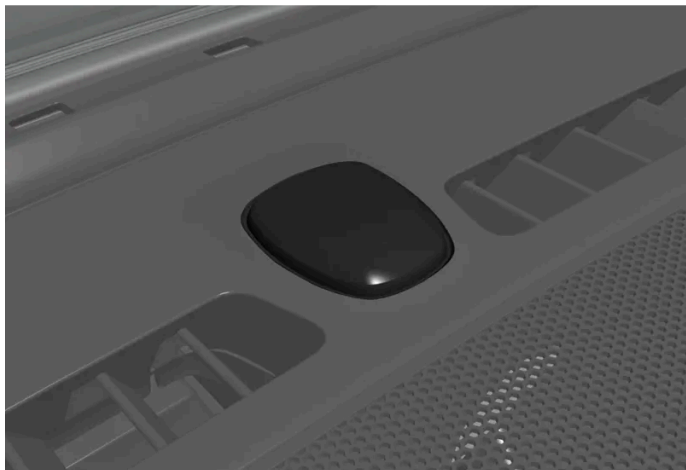

Η ενδεικτική λυχνία για τις κλειδαριές και τον συναγερμό βρίσκεται στο κέντρο του ταμπλό, κοντά στο παρμπρίζ.

Η λυχνία κλειδώματος και συναγερμού δείχνει την κατάσταση του συστήματος κλειδώματος:

- Το παρατεταμένο αναβοσβήσιμο είναι ένδειξη κλειδώματος.
- Όταν αναβοσβήνει στιγμιαία, σημαίνει ότι το αυτοκίνητο είναι κλειδωμένο.
- Όταν αναβοσβήνει γρήγορα μετά την αφόπλιση του συναγερμού*, σημαίνει ότι έχει ενεργοποιηθεί ο συναγερμός.

Ένδειξη στα κουμπιά κλειδώματος

Μπροστινή πόρτα



Κουμπιά κλειδώματος με ενδεικτική λυχνία στην μπροστινή πόρτα.

Όταν η ενδεικτική λυχνία είναι αναμμένη στο κουμπί κλειδώματος στην πόρτα του οδηγού ή του συνοδηγού, σημαίνει ότι όλες οι πόρτες είναι κλειδωμένες. Αν ανοίξει οποιαδήποτε από τις πόρτες, η λυχνία σβήνει και στις δύο πόρτες.



Κουμπί κλειδώματος με ενδεικτική λυχνία στην πίσω πόρτα.

Όταν η ενδεικτική λυχνία είναι αναμμένη στο κουμπί κλειδώματος σε οποιαδήποτε από τις δύο πόρτες, σημαίνει ότι η συγκεκριμένη πόρτα είναι κλειδωμένη. Αν ξεκλειδωθεί οποιαδήποτε από τις πόρτες, η λυχνία σε αυτή την πόρτα θα σβήσει ενώ οι υπόλοιπες θα παραμείνουν αναμμένες.

Άλλη ένδειξη

Ο φωτισμός απομάκρυνσης και ο φωτισμός προσέγγισης μπορούν επίσης να ενεργοποιηθούν κατά το κλείδωμα και το ξεκλείδωμα.

Η αναδίπλωση/εκδίπλωση των εξωτερικών καθρεπτών μπορεί επίσης να χρησιμοποιηθεί συμπληρωματικά ως ένδειξη κλειδώματος/ξεκλειδώματος.

[1] Μόνο για αυτοκίνητα με ηλεκτρικά αναδιπλούμενους εξωτερικούς καθρέπτες.

* Προαιρετικός εξοπλισμός/αξεσουάρ.

[2] Δεν είναι εφικτό με κλείδωμα χωρίς κλειδί *.

9.2.16. Ρυθμίσεις για την ένδειξη κλειδώματος

Μπορείτε να επιλέξετε πώς το αυτοκίνητο θα δείχνει ότι έχει κλειδωθεί ή ξεκλειδωθεί στο μενού ρυθμίσεων στην κεντρική οθόνη.

Διαφορετικοί τύποι απόκρισης κλειδώματος

- 1 Πατήστε **Ρυθμίσεις** στην επάνω προβολή στην κεντρική οθόνη.
- 2 Πατήστε **My Car** → **Κλείδωμα**.
- 3 Πατήστε **Οπτική επιβεβαίωση κλειδώματος** για να επιλέξετε πότε το αυτοκίνητο θα ενεργοποιεί μια οπτική ένδειξη:
 - **Κλείδωμα**

Το περιεχόμενο του παρόντος εγχειριδίου αντιπροσωπεύει την κατάσταση του εγχειριδίου χρήσης κατά τη στιγμή της εκτύπωσης και ενδέχεται να μην είναι απόλυτα έγκυρο σε μελλοντικές περιπτώσεις. Για περισσότερες πληροφορίες, ανατρέξτε στην πρώτη σελίδα για να δείτε ολόκληρη τη δήλωση αποποίησης ευθύνης.

- Ξεκλείδωμα
- Και τα δύο

Ή απενεργοποιήστε τη λειτουργία επιλέγοντας **Απενεργ/ση**.

Αυτόματη αναδίπλωση των εξωτερικών καθρεπτών* κατά το κλείδωμα

- 1 Πατήστε **Ρυθμίσεις** στην επάνω προβολή στην κεντρική οθόνη.
- 2 Πατήστε **My Car** → **Καθρέπτες και Άνεση**.
- 3 Επιλέξτε **Αναδίπλωση καθρεπτών κατά το κλείδωμα** για να ενεργοποιηθεί ή να απενεργοποιηθεί η λειτουργία.

* Προαιρετικός εξοπλισμός/αξεσουάρ.

9.3. Συναγερμός

9.3.1. Συναγερμός*

Ο συναγερμός προειδοποιεί με ηχητικά και φωτεινά σήματα αν κάποιος χωρίς έγκυρο κλειδί εισέλθει στο αυτοκίνητο, αποπειραθεί να κλέψει ένα ελαστικό ή να ρυμουλκήσει το αυτοκίνητο ή παραβιάσει την μπαταρία του αυτοκινήτου ή τη σειρήνα του συναγερμού.

Ενδεικτική λυχνία συναγερμού

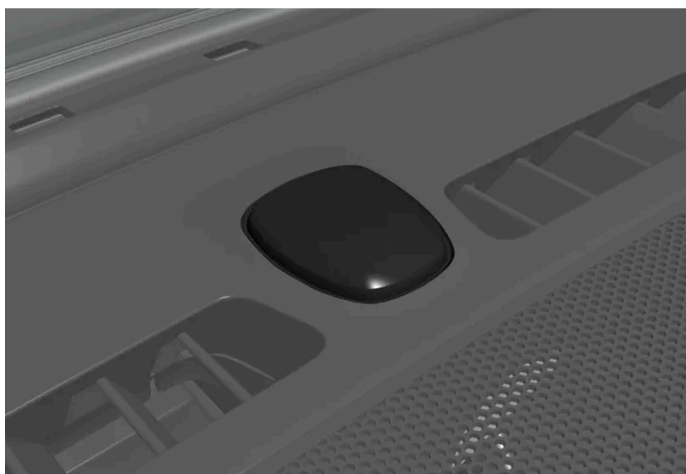

Η ενδεικτική λυχνία για τις κλειδαριές και τον συναγερμό βρίσκεται στο κέντρο του ταμπλό, κοντά στο παρμπρίζ.

Το περιεχόμενο του παρόντος εγχειριδίου αντιπροσωπεύει την κατάσταση του εγχειριδίου χρήσης κατά τη στιγμή της εκτύπωσης και ενδέχεται να μην είναι απόλυτα έγκυρο σε μελλοντικές περιπτώσεις. Για περισσότερες πληροφορίες, ανατρέξτε στην πρώτη σελίδα για να δείτε ολόκληρη τη δήλωση αποποίησης ευθύνης.

Μια κόκκινη ενδεικτική λυχνία δείχνει την κατάσταση του συστήματος συναγερμού:

- Σβηστή – ο συναγερμός δεν έχει οπλίσει.
- Αναβοσβήνει μία φορά ανά δύο δευτερόλεπτα – ο συναγερμός έχει οπλίσει.
- Όταν ο συναγερμός αφοπλιστεί, αναβοσβήνει γρήγορα έως και 30 δευτερόλεπτα ή μέχρι να επιλέξετε τη θέση ανάφλεξης I – ο συναγερμός έχει ενεργοποιηθεί.

Όταν ο συναγερμός έχει οπλιστεί, ενεργοποιείται αν:

- ανοίξει κάποια πόρτα, το καπό του κινητήρα ή η πόρτα του χώρου αποσκευών^[1]
- ανιχνευθεί κίνηση στο χώρο των επιβατών (εάν το αυτοκίνητο διαθέτει αισθητήρα κίνησης*)
- το αυτοκίνητο ανυψωθεί ή ρυμουλκηθεί (εάν το αυτοκίνητο διαθέτει αισθητήρα κλίσης*)
- αποσυνδεθεί η μπαταρία
- η σειρήνα αποσυνδεθεί.

Σήματα συναγερμού

Όταν ο συναγερμός ενεργοποιηθεί, συμβαίνουν τα εξής:

- Ηχεί η σειρήνα επί 30 δευτερόλεπτα ή μέχρι να απενεργοποιηθεί ο συναγερμός.
- Τα αλάρμ αναβοσβήνουν επί 5 λεπτά ή μέχρι να απενεργοποιηθεί ο συναγερμός.

Αν η αιτία ενεργοποίησης του συναγερμού δεν αντιμετωπιστεί, ο κύκλος του συναγερμού επαναλαμβάνεται έως και 10 φορές^[1].

Αισθητήρες κίνησης και κλίσης*

Ο αισθητήρας ανίχνευσης κίνησης του συναγερμού αντιδρά σε ενδεχόμενη κίνηση στο εσωτερικό του αυτοκινήτου^[2], ενώ ο αισθητήρας κλίσης αντιδρά αν αλλάξει η κλίση του αυτοκινήτου. Μπορείτε να επιλέξετε μειωμένη ευαισθησία συναγερμού ώστε ο συναγερμός να μην ενεργοποιείται λόγω κίνησης κατά τη μεταφορά του αυτοκινήτου, π.χ. με πορθμείο.

Για να αποφευχθεί η ακούσια ενεργοποίηση του συναγερμού:

- Κλείστε όλα τα παράθυρα όταν πρόκειται να απομακρυνθείτε από το αυτοκίνητο.
- Κλείστε την πανοραμική οροφή.
- Αν το σύστημα κλιματισμού χρησιμοποιείται – ρυθμίστε τη ροή του αέρα έτσι, ώστε να μην είναι στραμμένη προς τα πάνω στον χώρο επιβατών.

Υπάρχει επίσης η δυνατότητα να μειώσετε την ευαισθησία του συναγερμού στην κεντρική οθόνη.

Ενδεικτικές λυχνίες και μηνύματα

| Λυχνία | Μήνυμα | Ερμηνεία |
|---|---------------------------------------|--|
|  | Βλάβη συστ συναγερμ Απαιτείται σέρβις | Απευθυνθείτε σε ένα συνεργείο – συνιστάται να απευθυνθείτε σε ένα εξουσιοδοτημένο συνεργείο της Volvo. |

Το περιεχόμενο του παρόντος εγχειριδίου αντιπροσωπεύει την κατάσταση του εγχειριδίου χρήσης κατά τη στιγμή της εκτύπωσης και ενδέχεται να μην είναι απόλυτα έγκυρο σε μελλοντικές περιπτώσεις. Για περισσότερες πληροφορίες, ανατρέξτε στην πρώτη σελίδα για να δείτε ολόκληρη τη δήλωση αποποίησης ευθύνης.

Σημείωση

Μην επιχειρήσετε να επισκευάσετε ή να τροποποιήσετε εσείς οι ίδιοι τα εξαρτήματα στο σύστημα συναγερμού. Όλες αυτές οι ενέργειες μπορεί να επηρεάσουν τους όρους και τις προϋποθέσεις της ασφάλισης και την απόδοση του συναγερμού.

* Προαιρετικός εξοπλισμός/αξεσουάρ.

^[1] Ισχύει σε ορισμένες αγορές.

^[2] Το ρεύμα αέρα από το σύστημα κλιματισμού μπορεί να γίνει αντιληπτή ως κίνηση.

9.3.2. Ενεργοποίηση και απενεργοποίηση των συναγερμών *

Ο συναγερμός ενεργοποιείται όταν το αυτοκίνητο κλειδωθεί και απενεργοποιείται όταν το αυτοκίνητο ξεκλειδωθεί. Μπορείτε επίσης να απενεργοποιήσετε τον συναγερμό χωρίς κλειδί.

Ενεργοποίηση και απενεργοποίηση των συναγερμών

Ο συναγερμός ενεργοποιείται όταν το αυτοκίνητο κλειδωθεί και απενεργοποιείται όταν το αυτοκίνητο ξεκλειδωθεί.

Σημείωση

Το αυτοκίνητο δεν μπορεί να κλειδωθεί, αν δεν ενεργοποιήσετε τον συναγερμό. Αν το όχημα βρίσκεται σε πορθμείο για παράδειγμα, χρησιμοποιείται αντί αυτού η μειωμένη ευαισθησία του συναγερμού.

Απενεργοποίηση του συναγερμού χωρίς λειτουργικό κλειδί

Το αυτοκίνητο μπορεί να ξεκλειδωθεί και να αφοπλιστεί ακόμη κι αν το κλειδί δεν λειτουργεί, π.χ. αν η μπαταρία του κλειδιού έχει εκφορτιστεί.

- 1 Ανοίξτε την πόρτα του οδηγού με το αποσπώμενο κλειδί.

➤ Ο συναγερμός ενεργοποιείται.



Τοποθετήστε το κλειδί στο σύμβολο κλειδιού στην εφεδρική μονάδα ανάγνωσης, στον αποθηκευτικό χώρο της κονσόλας δαπέδου.

3 Πατήστε το κουμπί Start.

➤ Ο συναγερμός απενεργοποιείται.

Απενεργοποίηση ενεργοποιημένου συναγερμού

1 Πατήστε το κουμπί ξεκλειδώματος στο κλειδί ή επιλέξτε τη θέση ανάφλεξης | πατώντας το κουμπί start.

* Προαιρετικός εξοπλισμός/αξεσουάρ.

9.3.3. Μειωμένη ευαισθησία συναγερμού *

Με τη μειωμένη ευαισθησία συναγερμού απενεργοποιούνται κάποιοι από τους αισθητήρες του συναγερμού έτσι, ώστε να μην ενεργοποιηθεί ψευδής συναγερμός, π.χ. κατά τη μετακίνηση του αυτοκινήτου με πορθμείο.

Οι αισθητήρες κίνησης και κλίσης του συναγερμού απενεργοποιούνται όταν ενεργοποιηθεί η μειωμένη ευαισθησία του συναγερμού. Ο συναγερμός δεν αποκρίνεται σε περίπτωση κίνησης μέσα στο αυτοκίνητο ή αν το αυτοκίνητο πάρει κλίση.

Μπορείτε να ενεργοποιήσετε τη λειτουργία όταν το αυτοκίνητο είναι ξεκλειδωτο, είτε από την κεντρική οθόνη του αυτοκινήτου είτε στην εφαρμογή Volvo Cars.

Η μειωμένη ευαισθησία του συναγερμού απενεργοποιείται μετά από κάθε χρήση, οπότε στη συνέχεια πρέπει να επανενεργοποιηθεί.

Το περιεχόμενο του παρόντος εγχειριδίου αντιπροσωπεύει την κατάσταση του εγχειριδίου χρήσης κατά τη στιγμή της εκτύπωσης και ενδέχεται να μην είναι απόλυτα έγκυρο σε μελλοντικές περιπτώσεις. Για περισσότερες πληροφορίες, ανατρέξτε στην πρώτη σελίδα για να δείτε ολόκληρη τη δήλωση αποποίησης ευθύνης.

Ενεργοποίηση της μειωμένης ευαισθησίας συναγερμού

- 1 Πατήστε το κουμπί **Μειωμ ευαισ συναγ** στην προβολή λειτουργιών στην κεντρική οθόνη.
 - > Η λειτουργία είναι ενεργή μέχρι το αυτοκίνητο να οδηγηθεί, οπότε στη συνέχεια πρέπει να επανενεργοποιηθεί.

* Προαιρετικός εξοπλισμός/αξεσουάρ.

10. Driver support

10.1. Λειτουργίες του Cruise control

10.1.1. Cruise control

10.1.1.1. Cruise control

Το Cruise control (CC^[1]) βοηθά τον οδηγό να διατηρεί μια σταθερή ταχύτητα, ώστε να απολαμβάνει πιο χαλαρή οδήγηση σε αυτοκινητοδρόμους και σε μακρείς, ευθείς δρόμους με σταθερή ροή οχημάτων.

Χρήση της πέδησης από τον κινητήρα αντί για το ποδόφρενο

Με το Cruise Control, η ταχύτητα ρυθμίζεται πατώντας πιο αραιά το ποδόφρενο. Σε κατηφορικό έδαφος, ο/η οδηγός μπορεί ορισμένες φορές να θέλει να κινηθεί γρηγορότερα και να ανακόψει την επιτάχυνση, αντί αυτού, με πέδηση από τον κινητήρα. Σε αυτή την περίπτωση, ο οδηγός μπορεί να απενεργοποιήσει προσωρινά τη χρήση του ποδόφρενου από το Cruise Control.

Για να κάνετε κάτι τέτοιο, προχωρήστε ως εξής:

- 1 Πατήστε το πεντάλ γκαζιού περίπου μέχρι τη μέση και αφήστε το.
 - Το Cruise Control απενεργοποιεί αυτόματα την αυτόματη πέδηση από το πόδι και χρησιμοποιεί μόνο την πέδηση από τον κινητήρα.

Προειδοποίηση

- Η λειτουργία είναι επιβοηθητική λειτουργία υποστήριξης του οδηγού που προορίζεται να κάνει την οδήγηση ευκολότερη και ασφαλέστερη – δεν μπορεί να διαχειριστεί όλες τις καταστάσεις σε όλες τις κυκλοφοριακές, καιρικές και οδικές συνθήκες.
- Συνιστάται ο οδηγός να διαβάσει όλες τις ενότητες στο εγχειρίδιο κατόχου που αφορούν σε αυτή τη λειτουργία για να ενημερωθεί σχετικά με παράγοντες, όπως οι περιορισμοί της, και τι πρέπει να γνωρίζει πριν χρησιμοποιήσει το σύστημα.
- Οι λειτουργίες υποστήριξης οδηγού δεν υποκαθιστούν την προσοχή και την κρίση του οδηγού. Ο οδηγός είναι πάντοτε υπεύθυνος να διασφαλίζει ότι το αυτοκίνητο οδηγείται με ασφαλή τρόπο, με την κατάλληλη ταχύτητα, σε κατάλληλη απόσταση από άλλα οχήματα και σύμφωνα με τον κώδικα οδικής κυκλοφορίας.

10.1.1.2. Κατάσταση αναμονής για το Cruise control

Μπορείτε να απενεργοποιήσετε το Cruise control (CC ^[1]) και να το θέσετε σε κατάσταση αναμονής. Αυτό μπορεί να γίνει αυτόματα ή από τον οδηγό.

Κατάσταση αναμονής σημαίνει ότι η λειτουργία είναι επιλεγμένη στην οθόνη του οδηγού αλλά δεν είναι ενεργοποιημένη. Το σύμβολο στην οθόνη του οδηγού σβήνει και το Cruise control δεν ρυθμίζει πλέον την ταχύτητα του αυτοκινήτου.

Κατάσταση αναμονής για την παρέμβαση του οδηγού

Το Cruise control απενεργοποιείται και τίθεται σε κατάσταση αναμονής σε οποιαδήποτε από τις εξής περιπτώσεις:

- Πατήσετε το ποδόφρενο.
- Ο επιλογέας ταχυτήτων μετακινηθεί στη θέση **N**.
- Ο οδηγός οδηγεί με ταχύτητα μεγαλύτερη από την αποθηκευμένη επί περισσότερο από 1 λεπτό.

Ο οδηγός πρέπει σε αυτή την περίπτωση να ρυθμίσει την ταχύτητα.

Τυχόν προσωρινή επιτάχυνση με το πεντάλ γκαζιού, π.χ. κατά το προσπέρασμα, δεν επηρεάζει τη ρύθμιση του - το αυτοκίνητο επιστρέφει στην τελευταία αποθηκευμένη ταχύτητα όταν αφήσετε το πεντάλ γκαζιού.

Αυτόματη κατάσταση αναμονής

Η ενεργοποίηση αυτόματης κατάστασης αναμονής μπορεί να συμβεί λόγω ενός από τα εξής:

- Οι τροχοί χάνουν την πρόσφυσή τους.
- Οι στροφές του κινητήρα είναι πολύ χαμηλές/υψηλές.
- Η θερμοκρασία φρένων είναι πολύ υψηλή.
- Η ταχύτητα μειώνεται κάτω από τα 30 km/h (20 mph).

Ο οδηγός πρέπει σε αυτή την περίπτωση να ρυθμίσει την ταχύτητα.

10.1.1.3. Ρύθμιση της αποθηκευμένης ταχύτητας για τις λειτουργίες του Cruise control

Μπορείτε να ορίσετε μια αποθηκευμένη ταχύτητα για τον ρυθμιστή ταχύτητας, το Cruise control, το Adaptive cruise control* και το Pilot Assist*.

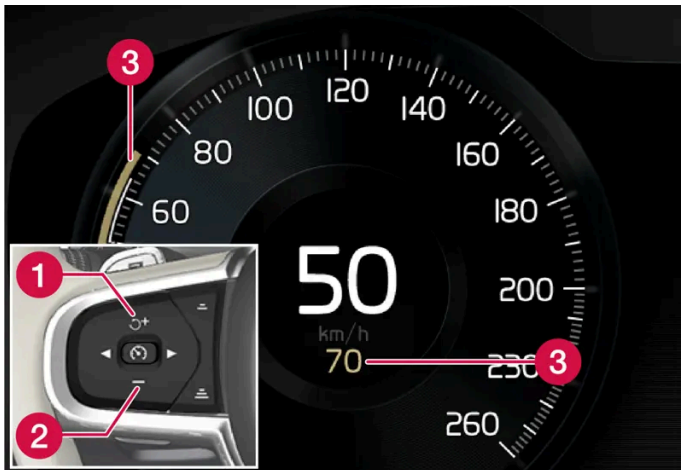

- 1 + : αυξάνει την αποθηκευμένη ταχύτητα
- 2 - : μειώνει την αποθηκευμένη ταχύτητα
- 3 Αποθηκευμένη ταχύτητα

- 1 Για να αλλάξετε την προκαθορισμένη ταχύτητα, πατήστε στιγμιαία ή παρατεταμένα τα κουμπιά + (1) ή - (2) στο τιμόνι.
 - **Στιγμιαία πατήματα:** Με κάθε πάτημα, η ταχύτητα αλλάζει σε διαβαθμίσεις των +/- 5 km/h (+/- 5 mph).
 - **Παρατεταμένο πάτημα:** Αφήστε το κουμπί, όταν ο δείκτης ταχύτητας (3) φτάσει στην ταχύτητα που θέλετε.
- Η ταχύτητα που ρυθμίστηκε με το τελευταίο πάτημα του κουμπιού αποθηκεύεται στη μνήμη.

Όταν χρησιμοποιείται το πεντάλ γκαζιού

Αν ο οδηγός επιταχύνει το αυτοκίνητο πατώντας το πεντάλ γκαζιού πριν πατήσει το κουμπί + (1) στο τιμόνι, ως ταχύτητα του αυτοκινήτου θα οριστεί η αποθηκευμένη ταχύτητα όταν πατηθεί το κουμπί, αρκεί το πόδι του οδηγού να βρίσκεται πάνω στο πεντάλ γκαζιού την στιγμή που πατά το κουμπί.

Τυχόν προσωρινή επιτάχυνση με το πεντάλ γκαζιού, π.χ. κατά το προσπέρασμα, δεν επηρεάζει τη ρύθμιση του - το αυτοκίνητο επιστρέφει στην τελευταία αποθηκευμένη ταχύτητα όταν αφήσετε το πεντάλ γκαζιού.

Πιθανή ταχύτητα

Αυτόματο κιβώτιο ταχυτήτων

Οι λειτουργίες υποστήριξης οδηγού μπορούν να ακολουθήσουν ένα άλλο όχημα που κινείται με ταχύτητα από 0 km/h έως 180 km/h (112 mph).

Το Pilot Assist μπορεί να παρέχει υποβοήθηση διεύθυνσης σχεδόν από μηδενική ταχύτητα (στάση) έως τα 140 km/h (87 mph).

Το περιεχόμενο του παρόντος εγχειριδίου αντιπροσωπεύει την κατάσταση του εγχειριδίου χρήσης κατά τη στιγμή της εκτύπωσης και ενδέχεται να μην είναι απόλυτα έγκυρο σε μελλοντικές περιπτώσεις. Για περισσότερες πληροφορίες, ανατρέξτε στην πρώτη σελίδα για να δείτε ολόκληρη τη δήλωση αποποίησης ευθύνης.

Λάβετε υπόψη σας ότι η χαμηλότερη ταχύτητα που μπορεί να επιλεγεί είναι 30 km/h (20 mph) – παρότι μπορεί να ακολουθήσει ένα άλλο όχημα μέχρι να σταματήσει εντελώς (0 km/h), η επιλογή/αποθήκευση ταχύτητας χαμηλότερης από 30 km/h (20 mph) δεν είναι εφικτή.

* Προαιρετικός εξοπλισμός/αξεσουάρ.

10.1.2. Adaptive cruise control

10.1.2.1. Adaptive cruise control*

Το Adaptive cruise control^[1] (ACC^[2]) μπορεί να βοηθήσει τον/την οδηγό να διατηρεί σταθερή ταχύτητα, σε συνδυασμό με μια προεπιλεγμένη χρονική απόσταση μέχρι το προπορευόμενο όχημα.

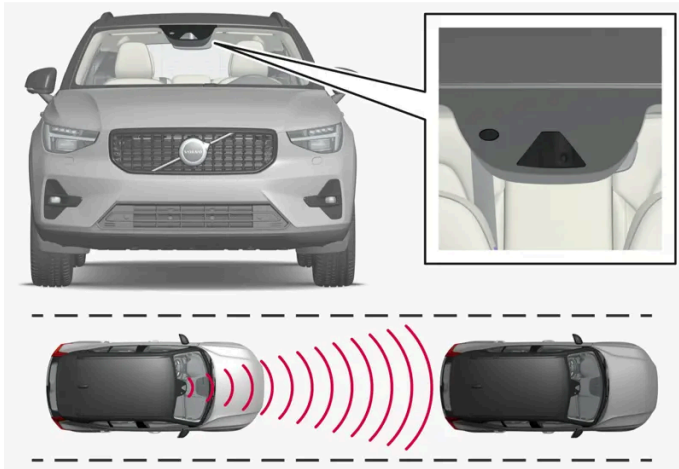

Η μονάδα κάμερας και ραντάρ μετρά την απόσταση μέχρι το προπορευόμενο όχημα και ανιχνεύει την απόσταση έως το προπορευόμενο όχημα.

Χάρη στο Adaptive cruise control, η οδηγική εμπειρία μπορεί να είναι πιο χαλαρή στα μεγάλα ταξίδια σε εθνικές οδούς και μακρείς, ευθείς δρόμους με ομαλή κυκλοφορία οχημάτων.

Ο οδηγός επιλέγει την επιθυμητή ταχύτητα και το χρονικό διάστημα προσέγγισης έως το προπορευόμενο όχημα. Αν η μονάδα κάμερας και ραντάρ ανιχνεύσει προπορευόμενο όχημα που κινείται με μικρότερη ταχύτητα, η ταχύτητα προσαρμόζεται αυτόματα μέσω της προκαθορισμένης χρονικής απόστασης μέχρι το προπορευόμενο όχημα. Όταν ο δρόμος είναι ξανά ελεύθερος, το αυτοκίνητο ανακτά την επιλεγμένη ταχύτητα.

Ο σκοπός του Adaptive cruise control είναι να:

- ρυθμίζει την ταχύτητα ομαλά. Στις περιπτώσεις που απαιτείται απότομη πέδηση, πρέπει να φρενάρει ο ίδιος ο οδηγός. Αυτό ισχύει όταν υπάρχουν μεγάλες διαφορές στην ταχύτητα ή αν το προπορευόμενο όχημα φρενάρει ξαφνικά. Λόγω των περιορισμών της μονάδας ραντάρ, η πέδηση μπορεί να επενεργήσει απότομα ή καθόλου.
- διατηρεί την πορεία πίσω από το προπορευόμενο όχημα στην ίδια λωρίδα και στη σωστή απόσταση που έχει επιλέξει ο οδηγός. Αν η μονάδα του ραντάρ δεν μπορεί να ανιχνεύσει προπορευόμενο όχημα, τότε το αυτοκίνητο θα διατηρήσει την ταχύτητα που έχει αποθηκευτεί από τον οδηγό. Αυτό συμβαίνει επίσης όταν η ταχύτητα του προπορευόμενου οχήματος αυξάνεται και υπερβαίνει την αποθηκευμένη ταχύτητα.

Δρόμοι με μεγάλη κλίση ή/και μεγάλο φορτίο

Πρέπει να θυμάστε ότι το Adaptive cruise control προορίζεται ουσιαστικά για χρήση κατά την οδήγηση σε επίπεδο οδόστρωμα. Η λειτουργία μπορεί να δυσκολευτεί να διατηρήσει τη σωστή απόσταση από το προπορευόμενο όχημα όταν οδηγείτε σε απότομες κατηφορικές κλίσεις – σε αυτήν την περίπτωση, πρέπει να είστε ιδιαίτερα προσεκτικοί και έτοιμοι να φρενάρετε.

Μη χρησιμοποιείτε το Adaptive cruise control αν το αυτοκίνητο φέρει βαρύ φορτίο ή είναι συνδεδεμένο με τρέιλερ.

Προειδοποίηση

- Αυτό το δεν αποτελεί σύστημα αποφυγής σύγκρουσης. Ο οδηγός είναι πάντοτε υπεύθυνος και πρέπει να παρέμβει, αν το σύστημα δεν ανιχνεύσει προπορευόμενο όχημα.
- Η λειτουργία δεν φρενάρει συνεχώς, αν μπροστά από το αυτοκίνητο υπάρχουν άνθρωποι ή ζώα ή μικρά οχήματα, όπως ποδήλατα και μοτοσικλέτες. Ούτε στην περίπτωση τρέιλερ χαμηλού ύψους ή επερχόμενα, βραδυκίνητα ή ακίνητα οχήματα και αντικείμενα.
- Μη χρησιμοποιείτε τη λειτουργία σε περιπτώσεις όπως κίνηση στην πόλη, σε διασταυρώσεις, ολισθηρές επιφάνειες, με μεγάλες ποσότητες νερού ή λασπόχιονου στον δρόμο, σε έντονη βροχόπτωση/χιονόπτωση, κακή ορατότητα, ελικοειδείς ή ολισθηρούς δρόμους.

Προειδοποίηση

- Η λειτουργία είναι επιβοηθητική λειτουργία υποστήριξης του οδηγού που προορίζεται να κάνει την οδήγηση ευκολότερη και ασφαλέστερη – δεν μπορεί να διαχειριστεί όλες τις καταστάσεις σε όλες τις κυκλοφοριακές, καιρικές και οδικές συνθήκες.
- Συνιστάται ο οδηγός να διαβάσει όλες τις ενότητες στο εγχειρίδιο κατόχου που αφορούν σε αυτή τη λειτουργία για να ενημερωθεί σχετικά με παράγοντες, όπως οι περιορισμοί της, και τι πρέπει να γνωρίζει πριν χρησιμοποιήσει το σύστημα.
- Οι λειτουργίες υποστήριξης οδηγού δεν υποκαθιστούν την προσοχή και την κρίση του οδηγού. Ο οδηγός είναι πάντοτε υπεύθυνος να διασφαλίζει ότι το αυτοκίνητο οδηγείται με ασφαλή τρόπο, με την κατάλληλη ταχύτητα, σε κατάλληλη απόσταση από άλλα οχήματα και σύμφωνα με τον κώδικα οδικής κυκλοφορίας.

Σημείωση

Αυτή η λειτουργία χρησιμοποιεί τη μονάδα κάμερας και ραντάρ του αυτοκινήτου, η οποία έχει ορισμένους γενικούς περιορισμούς.

Σημαντικό

Η συντήρηση των εξαρτημάτων του συστήματος υποστήριξης οδηγού πρέπει να γίνεται μόνο σε συνεργείο - συνιστάται να απευθυνθείτε σε ένα εξουσιοδοτημένο συνεργείο της Volvo.

* Προαιρετικός εξοπλισμός/αξεσουάρ.





^[1] Αυτή η λειτουργία διατίθεται είτε στον βασικό είτε στον προαιρετικό εξοπλισμό, ανάλογα με την αγορά.

^[2] Adaptive Cruise Control

10.1.2.2. Ενδεικτικές λυχνίες και μηνύματα για το Adaptive cruise control*

Το περιεχόμενο του παρόντος εγχειριδίου αντιπροσωπεύει την κατάσταση του εγχειριδίου χρήσης κατά τη στιγμή της εκτύπωσης και ενδέχεται να μην είναι απόλυτα έγκυρο σε μελλοντικές περιπτώσεις. Για περισσότερες πληροφορίες, ανατρέξτε στην πρώτη σελίδα για να δείτε ολόκληρη τη δήλωση αποποίησης ευθύνης.

Υπάρχει η δυνατότητα να εμφανίζεται μια σειρά από ενδεικτικές λυχνίες και μηνύματα σχετικά με το Adaptive cruise control^[1] (ACC^[2]). Ακολουθούν ορισμένα παραδείγματα.

| Λυχνία | Μήνυμα | Ερμηνεία |
|---|--|--|
|  | Η λυχνία είναι αναμμένη | Το αυτοκίνητο διατηρεί την αποθηκευμένη ταχύτητα. |
|  | Adaptive Cruise Contr. Μη διαθέσιμ Η λυχνία είναι σβηστή | Το Adaptive cruise control βρίσκεται σε κατάσταση αναμονής. |
|  | Adaptive Cruise Contr. Απαιτείται σέρβις Η λυχνία είναι σβηστή | Το σύστημα δεν λειτουργεί όπως θα έπρεπε. Πρέπει να απευθυνθείτε σε συνεργείο - συνιστάται να απευθυνθείτε σε ένα εξουσιοδοτημένο συνεργείο της Volvo. |
|  | Αισθητήρ. παρμπριζ Αισθητήρας καλυμμένος, βλ. Εγχειρίδιο κατόχου | Καθαρίστε το παρμπριζ μπροστά από τους αισθητήρες της μονάδας κάμερας και ραντάρ. |

Μπορείτε να διαγράψετε το μήνυμα κειμένου πατώντας στιγμιαία το κουμπί  που βρίσκεται στο κέντρο στα δεξιά χειριστήρια του τιμονιού.

Αν το μήνυμα παραμένει, απευθυνθείτε σε ένα συνεργείο - συνιστάται να απευθυνθείτε σε ένα εξουσιοδοτημένο συνεργείο της Volvo.

* Προαιρετικός εξοπλισμός/αξεσουάρ.

^[1] Αυτή η λειτουργία διατίθεται είτε στον βασικό είτε στον προαιρετικό εξοπλισμό, ανάλογα με την αγορά.

^[2] Adaptive Cruise Control

10.1.2.3. Κατάσταση αναμονής για το Adaptive cruise control*

Μπορείτε να απενεργοποιήσετε το Adaptive cruise control^[1] (ACC^[2]) και να το θέσετε σε κατάσταση αναμονής. Αυτό μπορεί να γίνει αυτόματα ή από τον οδηγό.

Κατάσταση αναμονής σημαίνει ότι η λειτουργία είναι επιλεγμένη στην οθόνη του οδηγού αλλά δεν είναι ενεργοποιημένη. Το Adaptive cruise control, σε αυτήν την περίπτωση, δεν ρυθμίζει την ταχύτητα ή την απόσταση ως προς το προπορευόμενο όχημα.

Κατάσταση αναμονής για την παρέμβαση του οδηγού

Το Adaptive cruise control απενεργοποιείται και τίθεται σε κατάσταση αναμονής σε οποιαδήποτε από τις εξής περιπτώσεις:

- Πατήσετε το ποδόφρενο.
- Ο επιλογέας ταχυτήτων μετακινηθεί στη θέση **N**.
- Ο οδηγός οδηγεί με ταχύτητα μεγαλύτερη από την αποθηκευμένη επί περισσότερο από 1 λεπτό.

Το περιεχόμενο του παρόντος εγχειριδίου αντιπροσωπεύει την κατάσταση του εγχειριδίου χρήσης κατά τη στιγμή της εκτύπωσης και ενδέχεται να μην είναι απόλυτα έγκυρο σε μελλοντικές περιπτώσεις. Για περισσότερες πληροφορίες, ανατρέξτε στην πρώτη σελίδα για να δείτε ολόκληρη τη δήλωση αποποίησης ευθύνης.

Τυχόν προσωρινή επιτάχυνση με το πεντάλ γκαζιού, π.χ. κατά το προσπέρασμα, δεν επηρεάζει τη ρύθμιση του - το αυτοκίνητο επιστρέφει στην τελευταία αποθηκευμένη ταχύτητα όταν αφήσετε το πεντάλ γκαζιού.

Προειδοποίηση

- Με το Adaptive cruise control σε κατάσταση αναμονής, ο οδηγός πρέπει να παρέμβει και να ρυθμίσει την ταχύτητα και την απόσταση έως το προπορευόμενο όχημα.
- Όταν το Adaptive cruise control βρίσκεται σε κατάσταση αναμονής και το αυτοκίνητο πλησιάσει πολύ κοντά στο προπορευόμενο όχημα, ο οδηγός ενδέχεται να προειδοποιηθεί από τη λειτουργία Προειδοποίησης απόστασης* ότι βρίσκεται σε πολύ μικρή απόσταση.

Αυτόματη κατάσταση αναμονής

Προειδοποίηση

Στην αυτόματη κατάσταση αναμονής, ο οδηγός προειδοποιείται με ένα ηχητικό σήμα και ένα μήνυμα στον οθόνη του οδηγού.

- Ο οδηγός πρέπει τότε να ρυθμίσει την ταχύτητα του αυτοκινήτου, να πατήσει φρένο ανάλογα με την περίπτωση και να διατηρεί απόσταση ασφαλείας από τα υπόλοιπα οχήματα.

Η αυτόματη κατάσταση αναμονής μπορεί να ενεργοποιηθεί αν συμβεί οτιδήποτε από τα εξής:

- Σταματήσει να λειτουργεί ένα από τα συστήματα από τα οποία εξαρτάται το Adaptive cruise control, π.χ. πρόγραμμα ευστάθειας / σύστημα κατά της πλαγιολίσθησης (ESC^[3]).
- Ο οδηγός ανοίξει την πόρτα.
- Ο οδηγός απασφάλισι τη ζώνη ασφαλείας.
- Οι στροφές του κινητήρα είναι πολύ χαμηλές/υψηλές.
- Ένας ή περισσότεροι τροχοί χάσουν την πρόσφυσή τους.
- Τα φρένα αναπτύξουν υψηλή θερμοκρασία.
- Ενεργοποιηθεί το χειρόφρενο.
- Η μονάδα κάμερας και ραντάρ έχει καλυφθεί π.χ. με χόνι ή λόγω έντονης βροχόπτωσης (ο φακός της κάμερας/τα ραδιοκύματα εμποδίζονται).
- Η ταχύτητα είναι μικρότερη από 5 km/h (3 mph) και το ACC δεν μπορεί να αποφασίσει αν το προπορευόμενο όχημα είναι σταματημένο όχημα ή εμπόδιο, π.χ. αναβαθμός.
- Η ταχύτητα είναι μικρότερη από 5 km/h (3 mph) και το προπορευόμενο όχημα στρίψει σε κάποια έξοδο, με αποτέλεσμα ACC να μην έχει πλέον μπροστά του κάποιο όχημα να ακολουθήσει.

* Προαιρετικός εξοπλισμός/αξεσουάρ.

[1] Αυτή η λειτουργία διατίθεται είτε στον βασικό είτε στον προαιρετικό εξοπλισμό, ανάλογα με την αγορά.

[2] Adaptive Cruise Control

[3] Electronic Stability Control

10.1.2.4. Αυτόματη πέδηση με λειτουργίες Cruise control

Τα συστήματα υποστήριξης οδηγού Adaptive cruise control* και Pilot Assist* διαθέτουν μια ειδική λειτουργία πέδησης για τις περιπτώσεις που το όχημα κινείται σε κυκλοφορία που διεξάγεται αργά και όταν είναι σταματημένο. Σε ορισμένες περιπτώσεις, το χειρόφρενο επενεργεί για να παραμείνει το αυτοκίνητο σταματημένο.

Λειτουργία πέδησης όταν η κυκλοφορία διεξάγεται αργά και όταν το αυτοκίνητο είναι σταματημένο

Για μικρότερες στάσεις σε συνδυασμό με τη λειτουργία ερπυσμού σε αργή κυκλοφορία ή στους φωτεινούς σηματοδότες, η οδήγηση συνεχίζεται αυτόματα αν οι στάσεις είναι μικρότερες από 3 δευτερόλεπτα - αν μεσολαβήσει μεγαλύτερο χρονικό διάστημα μέχρι το προπορευόμενο όχημα να αρχίσει να κινείται ξανά, τότε το σύστημα υποστήριξης οδηγού τίθεται σε κατάσταση αναμονής με αυτόματη πέδηση.

- 1 Η λειτουργία επανενεργοποιείται με έναν από τους παρακάτω τρόπους:
 - Πατήστε το κουμπί  στο τιμόνι.
 - Πατήστε το πεντάλ γκαζιού.
- > Η λειτουργία αρχίζει να ακολουθεί ξανά το προπορευόμενο όχημα αν αυτό αρχίσει να κινείται προς τα εμπρός εντός 6 δευτερολέπτων περίπου.

Προειδοποίηση

Το αυτοκίνητο μπορεί να επιταχύνει αισθητά, όταν πατήσετε το κουμπί  στο τιμόνι για να ανακτηθεί η ταχύτητα.

Προειδοποίηση

Τα συστήματα υποστήριξης οδηγού προειδοποιούν τον οδηγό μόνο για αντικείμενα που έχει ανιχνεύσει η μονάδα του ραντάρ – για τον λόγο αυτό, μπορεί να μην ενεργοποιηθεί προειδοποίηση ή να ενεργοποιηθεί με μια σχετική καθυστέρηση.

- Ποτέ μην περιμένετε για την προειδοποίηση ή την παρέμβαση. Πατήστε φρένο όταν η κατάσταση το απαιτεί.

Σημείωση

Τα συστήματα υποστήριξης οδηγού μπορεί να συγκρατήσουν το αυτοκίνητο ακίνητο έως και 10 λεπτά – μετά, ενεργοποιείται το χειρόφρενο και η λειτουργία απενεργοποιείται.

Για να μπορέσουν τα συστήματα υποστήριξης οδηγού να ενεργοποιηθούν ξανά, το χειρόφρενο πρέπει να είναι απενεργοποιημένο.

Τερματισμός αυτόματης πέδησης

Το περιεχόμενο του παρόντος εγχειριδίου αντιπροσωπεύει την κατάσταση του εγχειριδίου χρήσης κατά τη στιγμή της εκτύπωσης και ενδέχεται να μην είναι απόλυτα έγκυρο σε μελλοντικές περιπτώσεις. Για περισσότερες πληροφορίες, ανατρέξτε στην πρώτη σελίδα για να δείτε ολόκληρη τη δήλωση αποποίησης ευθύνης.

Σε ορισμένες περιπτώσεις, η αυτόματη πέδηση διακόπτεται όταν το αυτοκίνητο έρθει σε στάση και η λειτουργία τίθεται σε κατάσταση αναμονής. Αυτό σημαίνει ότι τα φρένα δεν επενεργούν και το αυτοκίνητο μπορεί να αρχίσει να κινείται - ο οδηγός πρέπει συνεπώς να παρέμβει και να πατήσει φρένο για να παραμείνει σταματημένο το αυτοκίνητο.

Αυτό μπορεί να συμβεί σε οποιαδήποτε από τις παρακάτω περιπτώσεις:

- Ο/η οδηγός ακουμπά το πόδι του/της στο πεντάλ φρένων.
- Ενεργοποιηθεί το χειρόφρενο.
- Ο επιλογέας ταχυτήτων μετακινήθηκε στη θέση P, N ή R.
- Ο οδηγός θέτει το Adaptive cruise control ή το Pilot Assist σε κατάσταση αναμονής.

Αυτόματη ενεργοποίηση του χειρόφρενου

Το χειρόφρενο επενεργεί, αν η λειτουργία συγκρατεί το αυτοκίνητο ακίνητο με το ποδόφρενο και:

- Ο οδηγός ανοίξει την πόρτα ή απασφαλίσει τη ζώνη ασφαλείας του/της.
- Η λειτουργία έχει συγκρατήσει το αυτοκίνητο σταματημένο περισσότερο από 10 λεπτά περίπου.
- Υπερθερμανθούν τα φρένα.
- Ο/η οδηγός σβήσει τον κινητήρα.

* Προαιρετικός εξοπλισμός/αξεσουάρ.

10.1.2.5. Ρύθμιση της αποθηκευμένης ταχύτητας για τις λειτουργίες του Cruise control

Μπορείτε να ορίσετε μια αποθηκευμένη ταχύτητα για τον ρυθμιστή ταχύτητας, το Cruise control, το Adaptive cruise control* και το Pilot Assist*.

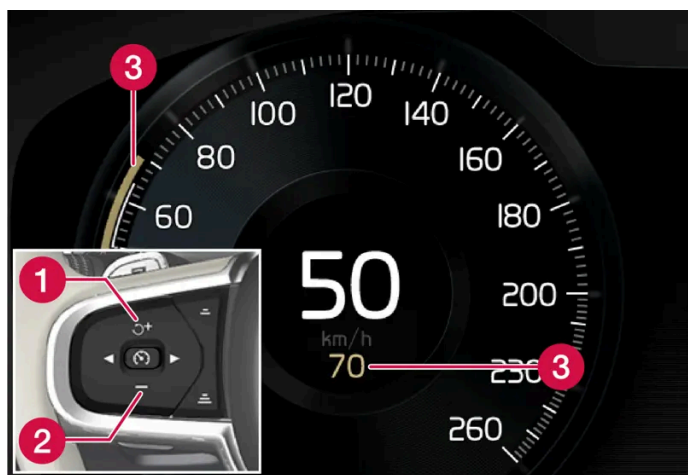

- 1 + : αυξάνει την αποθηκευμένη ταχύτητα
- 2 - : μειώνει την αποθηκευμένη ταχύτητα
- 3 Αποθηκευμένη ταχύτητα

Το περιεχόμενο του παρόντος εγχειριδίου αντιπροσωπεύει την κατάσταση του εγχειριδίου χρήσης κατά τη στιγμή της εκτύπωσης και ενδέχεται να μην είναι απόλυτα έγκυρο σε μελλοντικές περιπτώσεις. Για περισσότερες πληροφορίες, ανατρέξτε στην πρώτη σελίδα για να δείτε ολόκληρη τη δήλωση αποποίησης ευθύνης.

- 1 Για να αλλάξετε την προκαθορισμένη ταχύτητα, πατήστε στιγμιαία ή παρατεταμένα τα κουμπιά **+** (1) ή **-** (2) στο τιμόνι.
- **Στιγμιαία** πατήματα: Με κάθε πάτημα, η ταχύτητα αλλάζει σε διαβαθμίσεις των +/- 5 km/h (+/- 5 mph).
 - **Παρατεταμένο πάτημα**: Αφήστε το κουμπί, όταν ο δείκτης ταχύτητας (3) φτάσει στην ταχύτητα που θέλετε.
- Η ταχύτητα που ρυθμίστηκε με το τελευταίο πάτημα του κουμπιού αποθηκεύεται στη μνήμη.

Όταν χρησιμοποιείται το πεντάλ γκαζιού

Αν ο οδηγός επιταχύνει το αυτοκίνητο πατώντας το πεντάλ γκαζιού πριν πατήσει το κουμπί **+** (1) στο τιμόνι, ως ταχύτητα του αυτοκινήτου θα οριστεί η αποθηκευμένη ταχύτητα όταν πατηθεί το κουμπί, αρκεί το πόδι του οδηγού να βρίσκεται πάνω στο πεντάλ γκαζιού την στιγμή που πατά το κουμπί.

Τυχόν προσωρινή επιτάχυνση με το πεντάλ γκαζιού, π.χ. κατά το προσπέρασμα, δεν επηρεάζει τη ρύθμιση του - το αυτοκίνητο επιστρέφει στην τελευταία αποθηκευμένη ταχύτητα όταν αφήσετε το πεντάλ γκαζιού.

Πιθανή ταχύτητα

Αυτόματο κιβώτιο ταχυτήτων

Οι λειτουργίες υποστήριξης οδηγού μπορούν να ακολουθήσουν ένα άλλο όχημα που κινείται με ταχύτητα από 0 km/h έως 180 km/h (112 mph).

Το Pilot Assist μπορεί να παρέχει υποβοήθηση διεύθυνσης σχεδόν από μηδενική ταχύτητα (στάση) έως τα 140 km/h (87 mph).

Λάβετε υπόψη σας ότι η χαμηλότερη ταχύτητα που μπορεί να επιλεγεί είναι 30 km/h (20 mph) – παρότι μπορεί να ακολουθήσει ένα άλλο όχημα μέχρι να σταματήσει εντελώς (0 km/h), η επιλογή/αποθήκευση ταχύτητας χαμηλότερης από 30 km/h (20 mph) δεν είναι εφικτή.

* Προαιρετικός εξοπλισμός/αξεσουάρ.

10.1.2.6. Αλλαγή στόχου με τις λειτουργίες του Cruise control

Τα συστήματα υποστήριξης οδηγού Adaptive cruise control* και Pilot Assist*, σε συνδυασμό με το αυτόματο κιβώτιο ταχυτήτων, διαθέτουν λειτουργία αλλαγής στόχου σε συγκεκριμένες ταχύτητες.

Αλλαγή στόχου

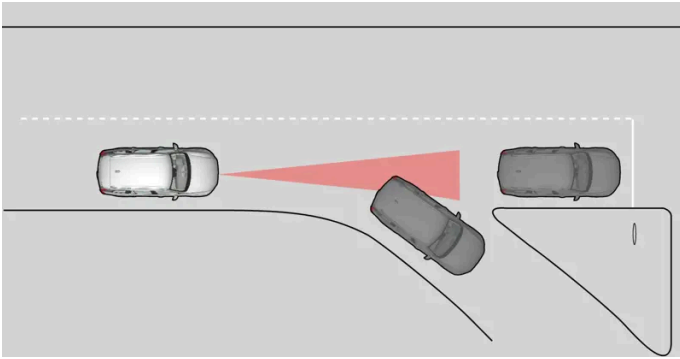

Εάν το στοχοθετημένο προπορευόμενο όχημα ξαφνικά στρίψει (σε κάποια έξοδο), μπορεί πιο μπροστά να υπάρχουν σταματημένα οχήματα.

Όταν τα συστήματα υποστήριξης οδηγού ακολουθούν ένα άλλο όχημα με ταχύτητα **κάτω από** 30 km/h (20 mph) και αλλάξουν το όχημα-στόχο – από κινούμενο σε σταματημένο αυτοκίνητο – τα συστήματα υποστήριξης οδηγού θα επιβραδύνουν λόγω του σταματημένου αυτοκινήτου.

Προειδοποίηση

Όταν τα συστήματα υποστήριξης οδηγού ακολουθούν ένα άλλο όχημα σε ταχύτητες **πάνω από** 30 km/h (20 mph περίπου) και αλλάξουν στόχο, από κινούμενο σε σταματημένο αυτοκίνητο, τα συστήματα υποστήριξης οδηγού θα **αγνοήσουν** το σταματημένο όχημα και αντί αυτού θα επιταχύνουν μέχρι την αποθηκευμένη ταχύτητα.

- Ο οδηγός πρέπει τότε να παρέμβει και να φρενάρει.

Αυτόματη κατάσταση αναμονής με αλλαγή "στόχου"

Τα συστήματα υποστήριξης οδηγού απενεργοποιούνται και τίθενται σε κατάσταση αναμονής:

- όταν η ταχύτητα είναι μικρότερη από 5 km/h ((3 mph)) και τα συστήματα υποστήριξης οδηγού δεν μπορούν να αποφασίσουν αν ο στόχος είναι σταματημένο όχημα ή άλλο αντικείμενο, π.χ. αναβαθμός.
- όταν η ταχύτητα είναι μικρότερη από 5 km/h ((3 mph)) και το προπορευόμενο όχημα στρίψει σε κάποια έξοδο με αποτέλεσμα τα συστήματα υποστήριξης οδηγού να μην έχουν πλέον μπροστά τους κάποιο όχημα να ακολουθήσουν.

* Προαιρετικός εξοπλισμός/αξεσουάρ.

10.1.2.7. Ρύθμιση χρονικής απόστασης έως το προπορευόμενο όχημα

Έχετε τη δυνατότητα να ρυθμίσετε το Adaptive cruise control* και το Pilot Assist* έτσι, ώστε να διατηρούν τη χρονική απόσταση έως το προπορευόμενο όχημα σταθερή.

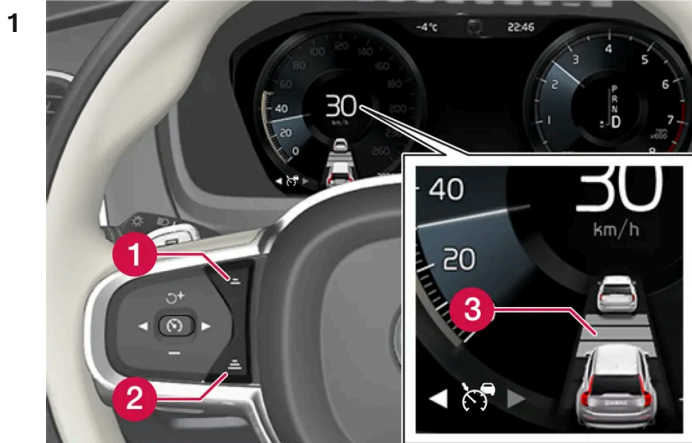

Ρυθμίστε το χρονικό διάστημα προσέγγισης.

- 1 Μείωση χρονικού διαστήματος προσέγγισης
- 2 Αύξηση χρονικού διαστήματος προσέγγισης
- 3 Προειδοποίηση απόστασης

Πατήστε το κουμπί (1) ή (2) στο τιμόνι για να αυξήσετε ή να μειώσετε το χρονικό διάστημα προσέγγισης.

➤ Η ένδειξη απόστασης (3) δείχνει το τρέχον χρονικό διάστημα προσέγγισης.

Μπορείτε να επιλέξετε διαφορετικά χρονικά διαστήματα προσέγγισης μέχρι το προπορευόμενο όχημα, τα οποία θα εμφανίζονται στην οθόνη του οδηγού ως 1-5 οριζόντιες γραμμές - όσο περισσότερες είναι οι γραμμές, τόσο μεγαλύτερο το χρονικό διάστημα. Το περιεχόμενο του παρόντος εγχειριδίου αντιπροσωπεύει την κατάσταση του εγχειριδίου χρήσης κατά τη στιγμή της εκτύπωσης και ενδέχεται να μην είναι απόλυτα έγκυρο σε μελλοντικές περιπτώσεις. Για περισσότερες πληροφορίες, ανατρέξτε στην πρώτη σελίδα για να δείτε ολόκληρη τη δήλωση αποποίησης ευθύνης.

σημα προσέγγισης. Η μία γραμμή αντιστοιχεί σε 1 δευτερόλεπτο περίπου από το προπορευόμενο όχημα, ενώ οι 5 γραμμές αντιστοιχούν σε 3 δευτερόλεπτα περίπου.

Χάρη στο adaptive cruise control, το χρονικό διάστημα προσέγγισης ποικίλει σημαντικά σε ορισμένες περιπτώσεις έτσι, ώστε το αυτοκίνητο να μπορέσει να ακολουθήσει το προπορευόμενο όχημα ομαλά και άνετα. Σε χαμηλές ταχύτητες, όταν οι αποστάσεις είναι μικρές, το σύστημα adaptive cruise control αυξάνει ελαφρά το χρονικό διάστημα προσέγγισης.

Σημείωση

Όταν το τιμόνι στην οθόνη του οδηγού εμφανίσει ένα αυτοκίνητο και ένα τιμόνι, το Pilot Assist ακολουθεί ένα προπορευόμενο όχημα με προκαθορισμένο χρονικό μεσοδιάστημα.

Όταν εμφανίζεται μόνο ένα τιμόνι, δεν υπάρχει προπορευόμενο όχημα σε εύλογη απόσταση.

Σημείωση

Όταν η ένδειξη στην οθόνη του οδηγού δείχνει δύο αυτοκίνητα, το Adaptive cruise control ακολουθεί το προπορευόμενο όχημα σε προκαθορισμένη χρονική απόσταση.

Όταν εμφανίζεται μόνο ένα αυτοκίνητο, δεν υπάρχει προπορευόμενο όχημα σε εύλογη απόσταση.

Σημείωση

- Όσο μεγαλύτερη είναι η ταχύτητα, τόσο μεγαλύτερη είναι η υπολογισμένη απόσταση σε μέτρα για το εκάστοτε χρονικό διάστημα προσέγγισης.
- Χρησιμοποιείτε μόνο χρονικά διαστήματα προσέγγισης που επιτρέπονται από τον κώδικα οδικής κυκλοφορίας.
- Αν τα συστήματα υποστήριξης οδηγού δεν αποκρίνονται με αύξηση ταχύτητας όταν ενεργοποιηθούν, αυτό μπορεί να οφείλεται στο γεγονός ότι το χρονικό περιθώριο μέχρι το προπορευόμενο όχημα είναι μικρότερο από το περιθώριο που έχει καθοριστεί.

Προειδοποίηση

- Χρησιμοποιείτε μόνο το χρονικό περιθώριο που είναι κατάλληλο για τις τρέχουσες κυκλοφοριακές συνθήκες.
- Ο οδηγός πρέπει να γνωρίζει ότι τα μικρά χρονικά περιθώρια περιορίζουν τον διαθέσιμο χρόνο που έχει να αντιδράσει σε περίπτωση απρόσμενης κυκλοφοριακής κατάστασης.

* Προαιρετικός εξοπλισμός/αξεσουάρ.

10.1.2.8. Προειδοποίηση από τις λειτουργίες του Cruise control όταν υπάρχει κίνδυνος σύγκρουσης

Το περιεχόμενο του παρόντος εγχειριδίου αντιπροσωπεύει την κατάσταση του εγχειριδίου χρήσης κατά τη στιγμή της εκτύπωσης και ενδέχεται να μην είναι απόλυτα έγκυρο σε μελλοντικές περιπτώσεις. Για περισσότερες πληροφορίες, ανατρέξτε στην πρώτη σελίδα για να δείτε ολόκληρη τη δήλωση αποποίησης ευθύνης.

Τα συστήματα υποστήριξης οδηγού* και Pilot Assist* μπορούν να προειδοποιήσουν τον οδηγό αν η απόσταση έως το προπορευόμενο όχημα μειωθεί ξαφνικά.

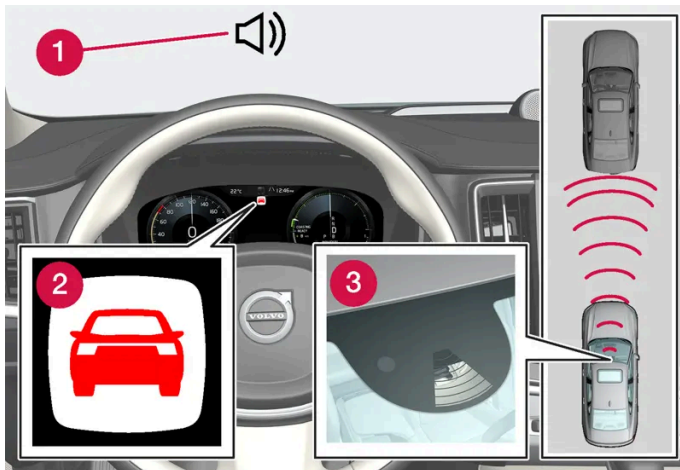

Ηχητική ένδειξη και λυχνία για την προειδοποίηση σύγκρουσης

- 1 Ηχητικό σήμα σε περίπτωση κινδύνου σύγκρουσης
- 2 Προειδοποιητικό σήμα σε περίπτωση κινδύνου σύγκρουσης
- 3 Μέτρηση απόστασης με τη μονάδα κάμερας και τη μονάδα ραντάρ

Το Adaptive cruise control και το Pilot Assist χρησιμοποιούν περίπου το 40% της δύναμης του ποδοφρένου. Αν το αυτοκίνητο χρειαστεί να φρενάρει πιο δυνατά από ό,τι επιτρέπει το σύστημα υποστήριξης οδηγού και ο οδηγός δεν φρενάρει, τότε ενεργοποιείται η προειδοποιητική λυχνία και μια ηχητική προειδοποίηση για να ειδοποιηθεί ο οδηγός ότι πρέπει να παρέμβει αμέσως.

Προειδοποίηση

Τα συστήματα υποστήριξης οδηγού προειδοποιούν τον οδηγό μόνο για οχήματα που έχει ανιχνεύσει η μονάδα του ραντάρ – για τον λόγο αυτό, μπορεί να μην ενεργοποιηθεί προειδοποίηση ή να ενεργοποιηθεί με μια σχετική καθυστέρηση. Ποτέ μην περιμένετε για την προειδοποίηση. Πατήστε φρένο όταν η κατάσταση το απαιτεί.

* Προαιρετικός εξοπλισμός/αξεσουάρ.

10.1.3. Pilot Assist

10.1.3.1. Αυτόματη πέδηση με λειτουργίες Cruise control

Τα συστήματα υποστήριξης οδηγού Adaptive cruise control* και Pilot Assist* διαθέτουν μια ειδική λειτουργία πέδησης για τις περιπτώσεις που το όχημα κινείται σε κυκλοφορία που διεξάγεται αργά και όταν είναι σταματημένο. Σε ορισμένες περιπτώσεις, το χειρόφρενο επενεργεί για να παραμείνει το αυτοκίνητο σταματημένο.

Το περιεχόμενο του παρόντος εγχειριδίου αντιπροσωπεύει την κατάσταση του εγχειριδίου χρήσης κατά τη στιγμή της εκτύπωσης και ενδέχεται να μην είναι απόλυτα έγκυρο σε μελλοντικές περιπτώσεις. Για περισσότερες πληροφορίες, ανατρέξτε στην πρώτη σελίδα για να δείτε ολόκληρη τη δήλωση αποποίησης ευθύνης.

Λειτουργία πέδησης όταν η κυκλοφορία διεξάγεται αργά και όταν το αυτοκίνητο είναι σταματημένο

Για μικρότερες στάσεις σε συνδυασμό με τη λειτουργία ερπυσμού σε αργή κυκλοφορία ή στους φωτεινούς σηματοδότες, η οδήγηση συνεχίζεται αυτόματα αν οι στάσεις είναι μικρότερες από 3 δευτερόλεπτα - αν μεσολαβήσει μεγαλύτερο χρονικό διάστημα μέχρι το προπορευόμενο όχημα να αρχίσει να κινείται ξανά, τότε το σύστημα υποστήριξης οδηγού τίθεται σε κατάσταση αναμονής με αυτόματη πέδηση.

- 1 Η λειτουργία επανενεργοποιείται με έναν από τους παρακάτω τρόπους:
 - Πατήστε το κουμπί  στο τιμόνι.
 - Πατήστε το πεντάλ γκαζιού.
- > Η λειτουργία αρχίζει να ακολουθεί ξανά το προπορευόμενο όχημα αν αυτό αρχίσει να κινείται προς τα εμπρός εντός 6 δευτερολέπτων περίπου.

Προειδοποίηση

Το αυτοκίνητο μπορεί να επιταχύνει αισθητά, όταν πατήσετε το κουμπί  στο τιμόνι για να ανακτηθεί η ταχύτητα.

Προειδοποίηση

Τα συστήματα υποστήριξης οδηγού προειδοποιούν τον οδηγό μόνο για αντικείμενα που έχει ανιχνεύσει η μονάδα του ραντάρ – για τον λόγο αυτό, μπορεί να μην ενεργοποιηθεί προειδοποίηση ή να ενεργοποιηθεί με μια σχετική καθυστέρηση.

- Ποτέ μην περιμένετε για την προειδοποίηση ή την παρέμβαση. Πατήστε φρένο όταν η κατάσταση το απαιτεί.

Σημείωση

Τα συστήματα υποστήριξης οδηγού μπορεί να συγκρατήσουν το αυτοκίνητο ακίνητο έως και 10 λεπτά – μετά, ενεργοποιείται το χειρόφρενο και η λειτουργία απενεργοποιείται.

Για να μπορέσουν τα συστήματα υποστήριξης οδηγού να ενεργοποιηθούν ξανά, το χειρόφρενο πρέπει να είναι απενεργοποιημένο.

Τερματισμός αυτόματης πέδησης

Σε ορισμένες περιπτώσεις, η αυτόματη πέδηση διακόπτεται όταν το αυτοκίνητο έρθει σε στάση και η λειτουργία τίθεται σε κατάσταση αναμονής. Αυτό σημαίνει ότι τα φρένα δεν επενεργούν και το αυτοκίνητο μπορεί να αρχίσει να κινείται - ο οδηγός πρέπει συνεπώς να παρέμβει και να πατήσει φρένο για να παραμείνει σταματημένο το αυτοκίνητο.

Αυτό μπορεί να συμβεί σε οποιαδήποτε από τις παρακάτω περιπτώσεις:

- Ο/η οδηγός ακουμπά το πόδι του/της στο πεντάλ φρένων.
- Ενεργοποιηθεί το χειρόφρενο.

Το περιεχόμενο του παρόντος εγχειριδίου αντιπροσωπεύει την κατάσταση του εγχειριδίου χρήσης κατά τη στιγμή της εκτύπωσης και ενδέχεται να μην είναι απόλυτα έγκυρο σε μελλοντικές περιπτώσεις. Για περισσότερες πληροφορίες, ανατρέξτε στην πρώτη σελίδα για να δείτε ολόκληρη τη δήλωση αποποίησης ευθύνης.

- Ο επιλογέας ταχυτήτων μετακινήθηκε στη θέση P, N ή R.
- Ο οδηγός θέτει το Adaptive cruise control ή το Pilot Assist σε κατάσταση αναμονής.

Αυτόματη ενεργοποίηση του χειρόφρενου

Το χειρόφρενο επενεργεί, αν η λειτουργία συγκρατεί το αυτοκίνητο ακίνητο με το ποδόφρενο και:

- Ο οδηγός ανοίξει την πόρτα ή απασφαλίσει τη ζώνη ασφαλείας του/της.
- Η λειτουργία έχει συγκρατήσει το αυτοκίνητο σταματημένο περισσότερο από 10 λεπτά περίπου.
- Υπερθερμανθούν τα φρένα.
- Ο/η οδηγός σβήσει τον κινητήρα.

* Προαιρετικός εξοπλισμός/αξεσουάρ.

10.1.3.2. Ρύθμιση της αποθηκευμένης ταχύτητας για τις λειτουργίες του Cruise control

Μπορείτε να ορίσετε μια αποθηκευμένη ταχύτητα για τον ρυθμιστή ταχύτητας, το Cruise control, το Adaptive cruise control* και το Pilot Assist*.

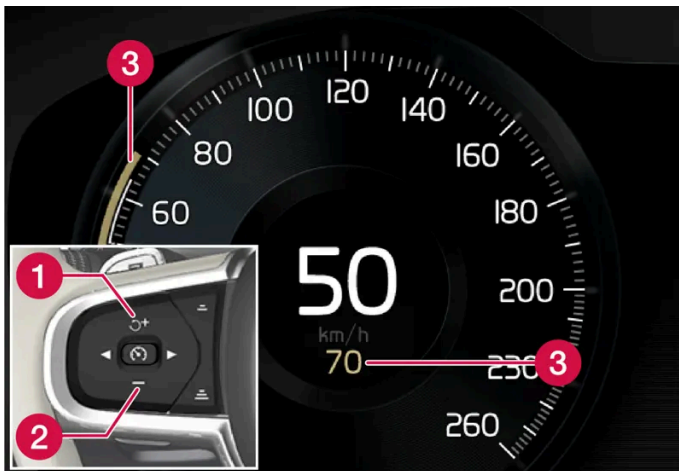

- 1 + : αυξάνει την αποθηκευμένη ταχύτητα
- 2 - : μειώνει την αποθηκευμένη ταχύτητα
- 3 Αποθηκευμένη ταχύτητα

- 1 Για να αλλάξετε την προκαθορισμένη ταχύτητα, πατήστε στιγμιαία ή παρατεταμένα τα κουμπιά + (1) ή - (2) στο τιμόνι.
 - **Στιγμιαία** πατήματα: Με κάθε πάτημα, η ταχύτητα αλλάζει σε διαβαθμίσεις των +/- 5 km/h (+/- 5 mph).
 - **Παρατεταμένο πάτημα**: Αφήστε το κουμπί, όταν ο δείκτης ταχύτητας (3) φτάσει στην ταχύτητα που θέλετε.

Το περιεχόμενο του παρόντος εγχειριδίου αντιπροσωπεύει την κατάσταση του εγχειριδίου χρήσης κατά τη στιγμή της εκτύπωσης και ενδέχεται να μην είναι απόλυτα έγκυρο σε μελλοντικές περιπτώσεις. Για περισσότερες πληροφορίες, ανατρέξτε στην πρώτη σελίδα για να δείτε ολόκληρη τη δήλωση αποποίησης ευθύνης.

➤ Η ταχύτητα που ρυθμίστηκε με το τελευταίο πάτημα του κουμπιού αποθηκεύεται στη μνήμη.

Όταν χρησιμοποιείται το πεντάλ γκαζιού

Αν ο οδηγός επιταχύνει το αυτοκίνητο πατώντας το πεντάλ γκαζιού πριν πατήσει το κουμπί **+** (1) στο τιμόνι, ως ταχύτητα του αυτοκινήτου θα οριστεί η αποθηκευμένη ταχύτητα όταν πατηθεί το κουμπί, αρκεί το πόδι του οδηγού να βρίσκεται πάνω στο πεντάλ γκαζιού την στιγμή που πατά το κουμπί.

Τυχόν προσωρινή επιτάχυνση με το πεντάλ γκαζιού, π.χ. κατά το προσπέρασμα, δεν επηρεάζει τη ρύθμιση του - το αυτοκίνητο επιστρέφει στην τελευταία αποθηκευμένη ταχύτητα όταν αφήσετε το πεντάλ γκαζιού.

Πιθανή ταχύτητα

Αυτόματο κιβώτιο ταχυτήτων

Οι λειτουργίες υποστήριξης οδηγού μπορούν να ακολουθήσουν ένα άλλο όχημα που κινείται με ταχύτητα από 0 km/h έως 180 km/h (112 mph).

Το Pilot Assist μπορεί να παρέχει υποβοήθηση διεύθυνσης σχεδόν από μηδενική ταχύτητα (στάση) έως τα 140 km/h (87 mph).

Λάβετε υπόψη σας ότι η χαμηλότερη ταχύτητα που μπορεί να επιλεγεί είναι 30 km/h (20 mph) – παρότι μπορεί να ακολουθήσει ένα άλλο όχημα μέχρι να σταματήσει εντελώς (0 km/h), η επιλογή/αποθήκευση ταχύτητας χαμηλότερης από 30 km/h (20 mph) δεν είναι εφικτή.

* Προαιρετικός εξοπλισμός/αξεσουάρ.

10.1.3.3. Αλλαγή στόχου με τις λειτουργίες του Cruise control

Τα συστήματα υποστήριξης οδηγού Adaptive cruise control* και Pilot Assist*, σε συνδυασμό με το αυτόματο κιβώτιο ταχυτήτων, διαθέτουν λειτουργία αλλαγής στόχου σε συγκεκριμένες ταχύτητες.

Αλλαγή στόχου

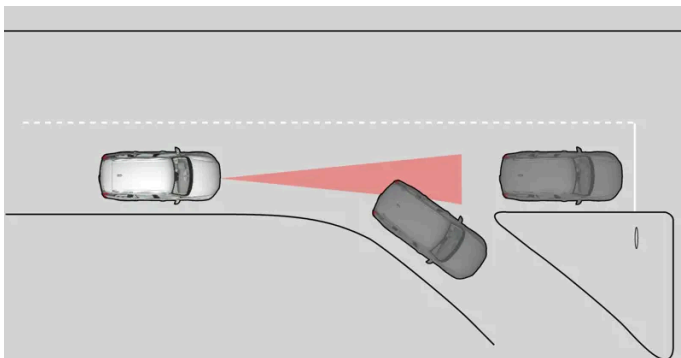

Εάν το στοχοθετημένο προπορευόμενο όχημα ξαφνικά στρίψει (σε κάποια έξοδο), μπορεί πιο μπροστά να υπάρχουν σταματημένα οχήματα.

Το περιεχόμενο του παρόντος εγχειριδίου αντιπροσωπεύει την κατάσταση του εγχειριδίου χρήσης κατά τη στιγμή της εκτύπωσης και ενδέχεται να μην είναι απόλυτα έγκυρο σε μελλοντικές περιπτώσεις. Για περισσότερες πληροφορίες, ανατρέξτε στην πρώτη σελίδα για να δείτε ολόκληρη τη δήλωση αποποίησης ευθύνης.

Όταν τα συστήματα υποστήριξης οδηγού ακολουθούν ένα άλλο όχημα με ταχύτητα **κάτω από 30 km/h** (20 mph) και αλλάξουν το όχημα-στόχο – από κινούμενο σε σταματημένο αυτοκίνητο – τα συστήματα υποστήριξης οδηγού θα επιβραδύνουν λόγω του σταματημένου αυτοκινήτου.

 **Προειδοποίηση**

Όταν τα συστήματα υποστήριξης οδηγού ακολουθούν ένα άλλο όχημα σε ταχύτητες **πάνω από 30 km/h** (20 mph περίπου) και αλλάξουν στόχο, από κινούμενο σε σταματημένο αυτοκίνητο, τα συστήματα υποστήριξης οδηγού θα **αγνοήσουν** το σταματημένο όχημα και αντί αυτού θα επιταχύνουν μέχρι την αποθηκευμένη ταχύτητα.

- Ο οδηγός πρέπει τότε να παρέμβει και να φρενάρει.

Αυτόματη κατάσταση αναμονής με αλλαγή "στόχου"

Τα συστήματα υποστήριξης οδηγού απενεργοποιούνται και τίθενται σε κατάσταση αναμονής:

- όταν η ταχύτητα είναι μικρότερη από 5 km/h ((3 mph)) και τα συστήματα υποστήριξης οδηγού δεν μπορούν να αποφασίσουν αν ο στόχος είναι σταματημένο όχημα ή άλλο αντικείμενο, π.χ. αναβαθμός.
- όταν η ταχύτητα είναι μικρότερη από 5 km/h ((3 mph)) και το προπορευόμενο όχημα στρίψει σε κάποια έξοδο με αποτέλεσμα τα συστήματα υποστήριξης οδηγού να μην έχουν πλέον μπροστά τους κάποιο όχημα να ακολουθήσουν.

* Προαιρετικός εξοπλισμός/αξεσουάρ.

10.1.3.4. Pilot Assist *

Το Pilot Assist^[1] μπορεί να βοηθήσει τον/την οδηγό να οδηγήσει το αυτοκίνητο ανάμεσα στις πλευρικές διαγραμμίσεις της λωρίδας κυκλοφορίας και να διατηρεί μια σταθερή ταχύτητα, σε συνδυασμό με μια προεπιλεγμένη χρονική απόσταση μέχρι το προπορευόμενο όχημα.

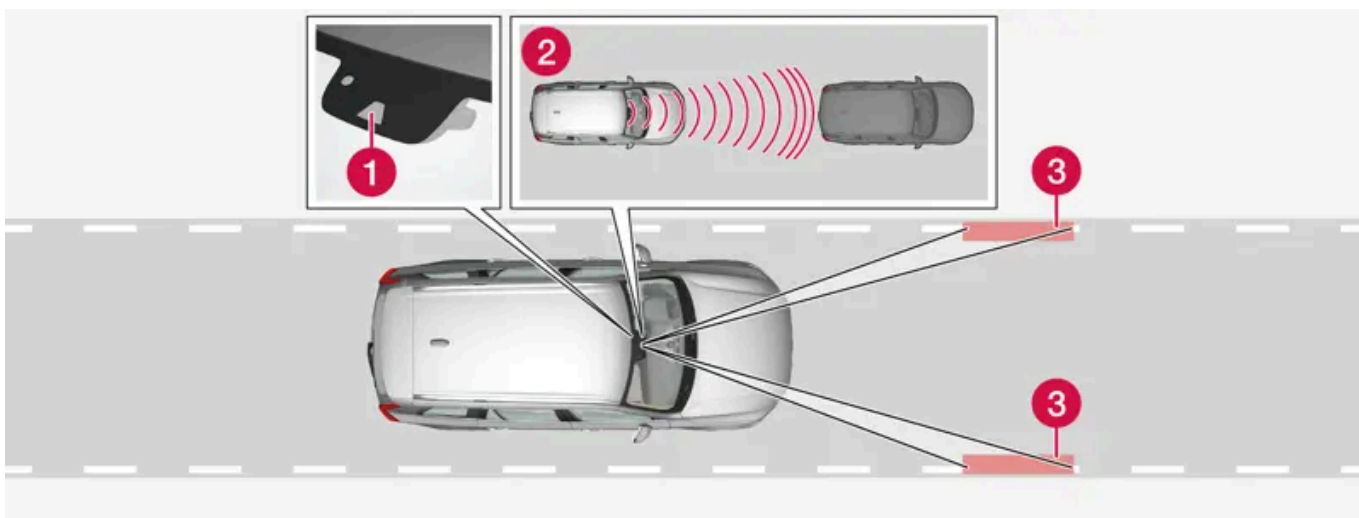

Η μονάδα κάμερας και ραντάρ μετρά την απόσταση μέχρι το προπορευόμενο όχημα και ανιχνεύει τις πλευρικές διαγραμμίσεις.

- ❶ Κάμερα και μονάδα ραντάρ
- ❷ Ραντάρ απόστασης
- ❸ Μονάδες ανάγνωσης, πλευρικές διαγραμμίσεις

Γνωρίστε το Pilot Assist

Το Pilot Assist σας βοηθά να χειρίζεστε το αυτοκίνητό σας και μπορεί να χρειαστεί να διανύσετε μερικά χιλιόμετρα με το Pilot Assist μέχρι να εξοικειωθείτε πλήρως με τη λειτουργία του. Είναι σημαντικό να γνωρίζετε όλες τις εφαρμογές και τους περιορισμούς της λειτουργίας, για να χρησιμοποιείτε όλα τα πλεονεκτήματα που προσφέρει με ασφάλεια.

Το περιεχόμενο του παρόντος εγχειριδίου αντιπροσωπεύει την κατάσταση του εγχειριδίου χρήσης κατά τη στιγμή της εκτύπωσης και ενδέχεται να μην είναι απόλυτα έγκυρο σε μελλοντικές περιπτώσεις. Για περισσότερες πληροφορίες, ανατρέξτε στην πρώτη σελίδα για να δείτε ολόκληρη τη δήλωση αποποίησης ευθύνης.

Η λειτουργία Pilot Assist προορίζεται πρωτίστως για χρήση σε αυτοκινητόδρομους και κεντρικές οδικές αρτηρίες, όπου μπορεί να συμβάλλει ώστε η οδήγηση να είναι πιο άνετη και η οδηγική εμπειρία πιο χαλαρή.

Ο οδηγός επιλέγει την επιθυμητή ταχύτητα και τη χρονική απόσταση έως το προπορευόμενο όχημα. Το Pilot Assist σαρώνει την απόσταση έως το προπορευόμενο όχημα και τις πλευρικές διαγραμμισίες της λωρίδας κυκλοφορίας στο οδόστρωμα χρησιμοποιώντας τη μονάδα κάμερας. Το προκαθορισμένο χρονικό διάστημα προσέγγισης διατηρείται με αυτόματη ρύθμιση της ταχύτητας ενώ η υποβοήθηση τιμονιού βοηθά στην τοποθέτηση του αυτοκινήτου μέσα στη λωρίδα.

Το Pilot Assist ρυθμίζει την ταχύτητα μέσω επιτάχυνσης και πέδησης. Όταν τα φρένα χρησιμοποιούνται για τη ρύθμιση της ταχύτητας, είναι φυσιολογικό να ακούγεται ένας αμυδρός θόρυβος.

Το Pilot Assist προσπαθεί να:

- ρυθμίζει την ταχύτητα ομαλά. Στις περιπτώσεις που απαιτείται απότομη πέδηση, πρέπει να φρενάρει ο ίδιος ο οδηγός. Αυτό ισχύει όταν υπάρχουν μεγάλες διαφορές στην ταχύτητα ή αν το προπορευόμενο αυτοκίνητο φρενάρει ξαφνικά. Λόγω των περιορισμών της μονάδας κάμερας και ραντάρ, η πέδηση μπορεί να επενεργήσει απότομα ή καθόλου.
- διατηρεί την πορεία πίσω από το προπορευόμενο όχημα στην ίδια λωρίδα και στη σωστή απόσταση που έχει επιλέξει ο οδηγός. Εάν η μονάδα του ραντάρ δεν μπορεί να ανιχνεύσει κανένα προπορευόμενο όχημα, τότε το αυτοκίνητο θα διατηρήσει την ταχύτητα που έχει οριστεί και αποθηκευτεί από τον οδηγό. Αυτό συμβαίνει επίσης όταν η ταχύτητα του προπορευόμενου οχήματος αυξάνεται και υπερβαίνει την αποθηκευμένη ταχύτητα.

Θέση του αυτοκινήτου στη λωρίδα κυκλοφορίας

Όταν το Pilot Assist συμβάλλει στη διεύθυνση αυτοκινήτου, επιχειρεί να τοποθετήσει το αυτοκίνητό σας στη μέση, ανάμεσα στις ορατές διαγραμμισίες των λωρίδων κυκλοφορίας. Για ομαλότερη οδήγηση, συνιστάται να αφήσετε το αυτοκίνητο να βρει μια καλή θέση. Ως οδηγός, μπορείτε ανά πάσα στιγμή να ρυθμίσετε τη θέση του αυτοκινήτου εσείς οι ίδιοι, παρεμβαίνοντας περισσότερο στο τιμόνι. Είναι σημαντικό ο οδηγός να ελέγχει και να βεβαιώνεται ότι το αυτοκίνητο βρίσκεται σε ασφαλές σημείο μέσα στη λωρίδα που κινείται.

Αν το Pilot Assist δεν ρυθμίζει σωστά τη θέση του αυτοκινήτου στη λωρίδα, συνιστάται να απενεργοποιήσετε το Pilot Assist ή να μεταβείτε στο Adaptive cruise control*.

Υποβοήθηση διεύθυνσης



Η τρέχουσα κατάσταση της υποβοήθησης διεύθυνσης επισημαίνεται από το χρώμα του συμβόλου του τιμονιού:

- Το αναμμένο εικονίδιο τιμονιού αποτελεί ένδειξη ότι η υποβοήθηση διεύθυνσης είναι ενεργή
- Το σβηστό εικονίδιο τιμονιού (βλ. εικόνα) αποτελεί ένδειξη ότι η υποβοήθηση διεύθυνσης είναι ανενεργή.

Η υποβοήθηση τιμονιού Pilot Assist συνυπολογίζει την ταχύτητα του προπορευόμενου αυτοκινήτου και τις διαγραμμισίες των λωρίδων κυκλοφορίας. Ο/Η οδηγός μπορεί οποιαδήποτε στιγμή να προσαρμόσει τις παρεμβάσεις στο τιμόνι από το Pilot Assist και να κατευθύνει το αυτοκίνητο προς άλλη κατεύθυνση, π.χ. για να αλλάξει λωρίδα ή να αποφύγει ένα εμπόδιο στο δρόμο. Ο/Η οδηγός τότε αισθάνεται αντίσταση στο τιμόνι όσο η υποβοήθηση διεύθυνσης είναι ενεργή.

Προσωρινή απενεργοποίηση της υποβοήθησης διεύθυνσης

Προειδοποίηση

Η υποβοήθηση διεύθυνσης του Pilot Assist απενεργοποιείται αυτόματα και ενεργοποιείται ξανά χωρίς πρότερη προειδοποίηση.

Όταν χρησιμοποιούνται τα φλας, η υποβοήθηση διεύθυνσης Pilot Assist απενεργοποιείται προσωρινά. Όταν τα φλας είναι σβηστά, η υποβοήθηση διεύθυνσης επανενεργοποιείται αυτόματα αν οι πλευρικές διαγραμμίσεις της λωρίδας κυκλοφορίας εξακολουθούν να είναι ανιχνεύσιμες.

Αν το Pilot Assist δεν μπορεί να ερμηνεύσει σωστά τη λωρίδα, π.χ. αν η μονάδα της κάμερας δεν βλέπει τις πλευρικές διαγραμμίσεις της λωρίδας, το Pilot Assist απενεργοποιεί την υποβοήθηση διεύθυνσης προσωρινά. Οι λειτουργίες ρύθμισης της ταχύτητας και της απόστασης παραμένουν ενεργές. Η υποβοήθηση διεύθυνσης ανακτάται όταν το σύστημα μπορεί να ερμηνεύσει ξανά τη λωρίδα. Σε αυτές τις περιπτώσεις, μια ελαφρά δόνηση στο τιμόνι μπορεί να ειδοποιήσει τον οδηγό για το γεγονός ότι η υποβοήθηση διεύθυνσης έχει απενεργοποιηθεί προσωρινά.

Κυκλικές στροφές και όταν ο δρόμος χωρίζεται

Το Pilot Assist αλληλεπιδρά με τον/την οδηγό, ο οποίος συνεπώς δεν θα πρέπει να περιμένει υποβοήθηση διεύθυνσης από το Pilot Assist αλλά θα πρέπει να είναι πάντοτε έτοιμος(-η) να παρέμβει πιο ενεργά στο τιμόνι, ιδίως στις στροφές.

Όταν το αυτοκίνητο πλησιάζει σε μια έξοδο ή αν η λωρίδα χωρίζεται, ο οδηγός πρέπει να κατευθυνθεί προς τη λωρίδα που θέλει, ώστε το Pilot Assist να μπορεί να ανιχνεύσει την επιθυμητή κατεύθυνση.

Τα χέρια στο τιμόνι

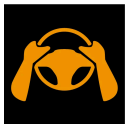

Για να λειτουργήσει το Pilot Assist, τα χέρια του οδηγού πρέπει να βρίσκονται στο τιμόνι. Είναι επίσης σημαντικό ο/η οδηγός να είναι πάντοτε ενεργός(-η) και σε εγρήγορση κατά την οδήγηση καθώς το Pilot Assist δεν μπορεί να διαβάσει όλες τις καταστάσεις και η λειτουργία μπορεί να ενεργοποιείται και να απενεργοποιείται εναλλάξ χωρίς προηγούμενη προειδοποίηση.

Προειδοποίηση

Μη χρονοτριβείτε, ανεξαρτήτως επιπέδου προειδοποίησης και υποβοήθησης από τα συστήματα, αλλά αντιδράστε αμέσως αν ενεργοποιηθεί οποιοδήποτε προειδοποιητικό σήμα.

1. Αν το Pilot Assist ανιχνεύσει ότι ο/η οδηγός δεν έχει τα χέρια του/της στο τιμόνι, το σύστημα ενεργοποιεί μια προειδοποίηση με μια λυχνία και ένα μήνυμα κειμένου στην οθόνη του οδηγού, που τον/την ειδοποιεί να κατευθύνει ενεργά το αυτοκίνητο.
2. Αν το σύστημα εξακολουθήσει να μην ανιχνεύει τα χέρια του/της οδηγού πάνω στο τιμόνι μετά από μερικά δευτερόλεπτα το μήνυμα προτροπής για ενεργή διεύθυνση του αυτοκινήτου συνοδεύεται από ένα ηχητικό σήμα.
3. Αν το Pilot Assist δεν ανιχνεύει τα χέρια του οδηγού πάνω στο τιμόνι μετά από ακόμη μερικά δευτερόλεπτα, τότε η λειτουργία απενεργοποιείται. Κατόπιν αυτού, το Pilot Assist πρέπει να επανεκκινηθεί με το κουμπί  στο τιμόνι. Αφότου απενεργοποιηθεί, η λειτουργία συνεχίζει να χρησιμοποιεί ηχητικά και οπτικά σήματα προειδοποίησης για ως 5 δευτερόλεπτα.

Δρόμοι με μεγάλη κλίση ή/και μεγάλο φορτίο

Πρέπει να θυμάστε ότι το Pilot Assist προορίζεται ουσιαστικά για χρήση κατά την οδήγηση σε επίπεδο οδόστρωμα. Η λειτουργία μπορεί να δυσκολευτεί να διατηρήσει τη σωστή απόσταση από το προπορευόμενο όχημα όταν οδηγείτε σε απότομες κατηφορικές κλίσεις – σε αυτήν την περίπτωση, πρέπει να είστε ιδιαίτερα προσεκτικοί και έτοιμοι να φρενάρετε.

Μη χρησιμοποιείτε το Pilot Assist αν το αυτοκίνητο φέρει βαρύ φορτίο ή είναι συνδεδεμένο με τρέιλερ.

Σημείωση

Το Pilot Assist δεν θα παρέχει υποβοήθηση διεύθυνσης αν υπάρχει κάτι συνδεδεμένο στον σύνδεσμο του κοτσαδόρου, όπως τρέιλερ ή βάση ποδηλάτων.

Διαβάστε όλες τις προειδοποιήσεις πριν από τη χρήση

Προειδοποίηση

- Η λειτουργία είναι επιβλητική λειτουργία υποστήριξης του οδηγού που προορίζεται να κάνει την οδήγηση ευκολότερη και ασφαλέστερη – δεν μπορεί να διαχειριστεί όλες τις καταστάσεις σε όλες τις κυκλοφοριακές, καιρικές και οδικές συνθήκες.
- Συνιστάται ο οδηγός να διαβάσει όλες τις ενότητες στο εγχειρίδιο κατόχου που αφορούν σε αυτή τη λειτουργία για να ενημερωθεί σχετικά με παράγοντες, όπως οι περιορισμοί της, και τι πρέπει να γνωρίζει πριν χρησιμοποιήσει το σύστημα.
- Οι λειτουργίες υποστήριξης οδηγού δεν υποκαθιστούν την προσοχή και την κρίση του οδηγού. Ο οδηγός είναι πάντοτε υπεύθυνος να διασφαλίζει ότι το αυτοκίνητο οδηγείται με ασφαλή τρόπο, με την κατάλληλη ταχύτητα, σε κατάλληλη απόσταση από άλλα οχήματα και σύμφωνα με τον κώδικα οδικής κυκλοφορίας.

Σημείωση

Αυτή η λειτουργία χρησιμοποιεί τη μονάδα κάμερας και ραντάρ του αυτοκινήτου, η οποία έχει ορισμένους γενικούς περιορισμούς.

Σημαντικό

Η συντήρηση των εξαρτημάτων του συστήματος υποστήριξης οδηγού πρέπει να γίνεται μόνο σε συνεργείο - συνιστάται να απευθυνθείτε σε ένα εξουσιοδοτημένο συνεργείο της Volvo.

Προειδοποίηση

Σε ορισμένες περιπτώσεις, το σύστημα υποβοήθησης διεύθυνσης Pilot Assist μπορεί να δυσκολεύεται να βοηθήσει τον οδηγό με τον σωστό τρόπο ή μπορεί να απενεργοποιηθεί αυτόματα - σε αυτή την περίπτωση, η χρήση του Pilot Assist δεν συνιστάται. Παραδείγματα τέτοιων περιπτώσεων μπορεί να είναι:

- οι διαγραμμίσεις των λωρίδων κυκλοφορίας είναι ασαφείς, έχουν φθαρεί, δεν υπάρχουν ή διασταυρώνονται μεταξύ τους, ή υπάρχουν πολλές διαγραμμίσεις λωρίδων κυκλοφορίας.
- ο διαχωρισμός των λωρίδων αλλάζει, π.χ. όταν οι λωρίδες διαιρούνται ή συγχωνεύονται, και σε εξόδους αυτοκινητοδρόμου.
- σε οδικά έργα και απότομες αλλαγές στο οδόστρωμα, π.χ. όταν οι διαγραμμίσεις δεν οριοθετούν πλέον τη σωστή διαδρομή.
- υπάρχουν παρυφές ή άλλες γραμμές εκτός από τις διαγραμμίσεις των λωρίδων κυκλοφορίας πάνω ή κοντά στον δρόμο, π.χ. κράσπεδα, αρμοί ή επισκευές στην επιφάνεια του οδοστρώματος, ακμές στηθαιού, παρυφές οδοστρώματος ή έντονες σκιές.
- η λωρίδα κυκλοφορίας είναι στενή ή ελικοειδής.
- στη λωρίδα κυκλοφορίας υπάρχουν αναβαθμοί ή λακκούβες.
- οι καιρικές συνθήκες είναι κακές, π.χ. βροχή, χιόνι ή ομίχλη ή λασπόχιονο ή περιορισμένη ορατότητα με συνθήκες χαμηλού φωτισμού, φωτισμός στο φόντο, βρεγμένο οδόστρωμα κ.λπ.

Ο οδηγός πρέπει επίσης να λάβει υπόψη του ότι το Pilot Assist έχει τους εξής περιορισμούς:

- Τα ψηλά κράσπεδα πεζοδρομίου, τα στηθαία οδοστρώματος, τα προσωρινά εμπόδια (κώννοι οδικής κυκλοφορίας, στηθαία ασφαλείας, κ.λπ.) δεν ανιχνεύονται. Σε άλλη περίπτωση, μπορεί να ανιχνευτούν λανθασμένα ως διαγραμμίσεις λωρίδων κυκλοφορίας, με κίνδυνο στη συνέχεια το αυτοκίνητο να έρθει σε επαφή με αυτά τα εμπόδια. Ο/η οδηγός πρέπει να φροντίσει ώστε το αυτοκίνητο να βρίσκεται σε αρκετή απόσταση από τέτοια εμπόδια.
- Ο αισθητήρας της κάμερας και ο αισθητήρας του ραντάρ δεν έχουν τη δυνατότητα να ανιχνεύσουν όλα τα επερχόμενα αντικείμενα και εμπόδια σε συνθήκες κυκλοφορίας, π.χ. λακκούβες, ακίνητα εμπόδια ή αντικείμενα που εμποδίζουν εντελώς ή κατά ένα μέρος τη διαδρομή.
- Το Pilot Assist δεν "βλέπει" τους πεζούς, τα ζώα, κ.λπ.
- Ο συνιστώμενος αριθμός εισερχόμενων πληροφοριών στο σύστημα διεύθυνσης περιορίζεται από την πίεση που ασκείται στο τιμόνι, που σημαίνει ότι το Pilot Assist δεν μπορεί πάντοτε να βοηθήσει τον οδηγό να διευθύνει το αυτοκίνητο και να το διατηρεί μέσα στη λωρίδα.
- Στα αυτοκίνητα με Sensus Navigation*, η λειτουργία έχει τη δυνατότητα να χρησιμοποιεί πληροφορίες από τα δεδομένα του χάρτη, που σημαίνει ότι η αποτελεσματικότητά της μπορεί να κυμαίνεται.
- Το Pilot Assist απενεργοποιείται αν το υδραυλικό τιμόνι μεταβλητής υποβοήθησης λειτουργεί με μειωμένη υποβοήθηση – π.χ. στη διάρκεια ψύξης λόγω υπερθέρμανσης.

Προειδοποίηση

Το Pilot Assist πρέπει να χρησιμοποιείται μόνο αν οι διαγραμμίσεις εκατέρωθεν της λωρίδας κυκλοφορίας είναι ευδιάκριτες. Σε κάθε άλλη περίπτωση, η χρήση του συστήματος ενέχει αυξημένο κίνδυνο το αυτοκίνητο να έρθει σε επαφή με τα γύρω εμπόδια που δεν μπορούν να ανιχνευτούν από το σύστημα.

Προειδοποίηση

- Αυτό το δεν αποτελεί σύστημα αποφυγής σύγκρουσης. Ο οδηγός είναι πάντοτε υπεύθυνος και πρέπει να παρέμβει, αν το σύστημα δεν ανιχνεύσει προπορευόμενο όχημα.
- Η λειτουργία δεν φρενάρει συνεχώς, αν μπροστά από το αυτοκίνητο υπάρχουν άνθρωποι ή ζώα ή μικρά οχήματα, όπως ποδήλατα και μοτοσικλέτες. Ούτε στην περίπτωση τρέιλερ χαμηλού ύψους ή επερχόμενα, βραδυκίνητα ή ακίνητα οχήματα και αντικείμενα.
- Μη χρησιμοποιείτε τη λειτουργία σε περιπτώσεις όπως κίνηση στην πόλη, σε διασταυρώσεις, ολισθηρές επιφάνειες, με μεγάλες ποσότητες νερού ή λασπόχιονου στον δρόμο, σε έντονη βροχόπτωση/χιονόπτωση, κακή ορατότητα, ελικοειδείς ή ολισθηρούς δρόμους.



* Προαιρετικός εξοπλισμός/αξεσουάρ.

^[1] Αυτή η λειτουργία διατίθεται είτε στον βασικό είτε στον προαιρετικό εξοπλισμό, ανάλογα με την αγορά.

10.1.3.5. Ενδείξεις για το Adaptive cruise control και το Pilot Assist*

Οι παρακάτω ενδεικτικές εικόνες δείχνουν πώς μπορεί να εμφανίζεται το Adaptive cruise control* (ACC^[1]) και το Pilot Assist* στην οθόνη του οδηγού^[2].

Γραφική απεικόνιση

| | |
|---|--|
|  | Το Adaptive cruise control είναι επιλεγμένο και ενεργό. |
|  | Το Pilot Assist είναι επιλεγμένο και ενεργό. Η υποβοήθηση διεύθυνσης από το Pilot Assist είναι ενεργή μόνο όταν το σύμβολο του τιμονιού, ενώ είναι σβηστό, ανάψει. |
|  | Μπροστά υπάρχει ένα προπορευόμενο όχημα για να ακολουθήσετε. Η χρονική απόσταση έως το προπορευόμενο όχημα ρυθμίζεται μόνο όταν η γραφική απεικόνιση δείχνει ένα όχημα από πάνω. |

Ταχύτητα

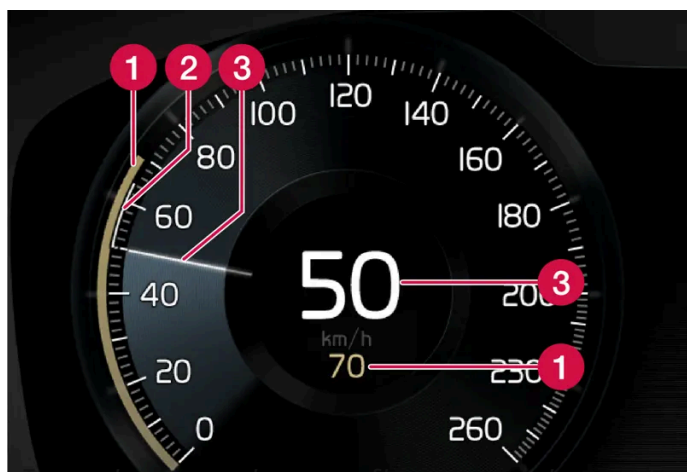

Το περιεχόμενο του παρόντος εγχειριδίου αναπροσαρμόζεται την κατάσταση του εγχειριδίου χρήσης κατά τη στιγμή της εκτύπωσης και ενδέχεται να μην είναι απόλυτα έγκυρο σε μελλοντικές περιπτώσεις. Για περισσότερες πληροφορίες, ανατρέξτε στην πρώτη σελίδα για να δείτε ολόκληρη τη δήλωση αποποίησης ευθύνης.

Ενδειξη ταχύτητας.

- 1 Αποθηκευμένη ταχύτητα
- 2 Ταχύτητα του προπορευόμενου οχήματος
- 3 Τρέχουσα ταχύτητα του αυτοκινήτου σας

* Προαιρετικός εξοπλισμός/αξεσουάρ.



[1] Adaptive Cruise Control

[2] Αυτές οι λειτουργίες διατίθενται είτε στον βασικό είτε στον προαιρετικό εξοπλισμό, ανάλογα με την αγορά.

10.1.3.6. Ενδεικτικές λυχνίες και μηνύματα για Pilot Assist *

Μπορεί να εμφανίζεται μια σειρά από ενδεικτικές λυχνίες και μηνύματα σχετικά με το Pilot Assist [1].

Ακολουθούν ορισμένα παραδείγματα.

| Λυχνία | Μήνυμα | Ερμηνεία |
|---|---|--|
|  | Σύμβολο τιμονιού σβηστό | Αποτελεί ένδειξη ότι η υποβοήθηση διεύθυνσης είναι απενεργοποιημένη. Όταν το Pilot Assist παρέχει υποβοήθηση διεύθυνσης, το σύμβολο του τιμονιού είναι αναμμένο. |
|  | Σύμβολο για χέρια στο τιμόνι | Το σύστημα δεν μπορεί να ανιχνεύσει αν ο/η οδηγός έχει τα χέρια του/της στο τιμόνι. Τοποθετήστε τα χέρια σας στο τιμόνι και κατευθύνετε ενεργά το αυτοκίνητο. |
|  | Αισθητήρ. παρμπρίζ Αισθητήρας καλυμμένος, βλ. Εγχειρίδιο κατόχου | Καθαρίστε το παρμπρίζ μπροστά από τους αισθητήρες της μονάδας κάμερας και ραντάρ. |

Μπορείτε να διαγράψετε το μήνυμα κειμένου πατώντας στιγμιαία το κουμπί  που βρίσκεται στο κέντρο στα δεξιά χειριστήρια του τιμονιού.

Αν το μήνυμα παραμένει, απευθυνθείτε σε ένα συνεργείο - συνιστάται να απευθυνθείτε σε ένα εξουσιοδοτημένο συνεργείο της Volvo.

* Προαιρετικός εξοπλισμός/αξεσουάρ.

[1] Αυτή η λειτουργία διατίθεται είτε στον βασικό είτε στον προαιρετικό εξοπλισμό, ανάλογα με την αγορά.

10.1.3.7. Κατάσταση αναμονής για το Pilot Assist *

Μπορείτε να απενεργοποιήσετε το Pilot Assist [1] και να το θέσετε σε κατάσταση αναμονής. Αυτό μπορεί να γίνει αυτόματα ή από τον οδηγό.

Κατάσταση αναμονής σημαίνει ότι η λειτουργία είναι επιλεγμένη στην οθόνη του οδηγού αλλά δεν είναι ενεργοποιημένη. Σε αυτή την περίπτωση, το Pilot Assist δεν ρυθμίζει την ταχύτητα ή την απόσταση ως προς το προπορευόμενο όχημα, ούτε πα-

Το περιεχόμενο του παρόντος εγχειριδίου αντιπροσωπεύει την κατάσταση του εγχειριδίου χρήσης κατά τη στιγμή της εκτύπωσης και ενδέχεται να μην είναι απόλυτα έγκυρο σε μελλοντικές περιπτώσεις. Για περισσότερες πληροφορίες, ανατρέξτε στην πρώτη σελίδα για να δείτε ολόκληρη τη δήλωση αποποίησης ευθύνης.

ρέχει υποβοήθηση διεύθυνσης.

Κατάσταση αναμονής για την παρέμβαση του οδηγού

Το Pilot Assist απενεργοποιείται και τίθεται σε κατάσταση αναμονής σε οποιαδήποτε από τις εξής περιπτώσεις:

- Πατήσετε το ποδόφρενο.
- Ο επιλογέας ταχυτήτων μετακινηθεί στη θέση **N**.
- Χρησιμοποιήσετε τα φλας περισσότερο από 1 λεπτό.
- Ο οδηγός οδηγεί με ταχύτητα μεγαλύτερη από την αποθηκευμένη επί περισσότερο από 1 λεπτό.

Αυτόματη κατάσταση αναμονής

Προειδοποίηση

Στην αυτόματη κατάσταση αναμονής, ο οδηγός προειδοποιείται με ένα ηχητικό σήμα και ένα μήνυμα στον οθόνη του οδηγού.

- Ο οδηγός πρέπει τότε να ρυθμίσει την ταχύτητα του αυτοκινήτου, να πατήσει φρένο ανάλογα με την περίπτωση και να διατηρεί απόσταση ασφαλείας από τα υπόλοιπα οχήματα.

Η αυτόματη κατάσταση αναμονής μπορεί να ενεργοποιηθεί αν συμβεί οτιδήποτε από τα εξής.

- Σταματήσει να λειτουργεί ένα από τα συστήματα από τα οποία εξαρτάται το Pilot Assist, π.χ. πρόγραμμα ευστάθειας / σύστημα κατά της πλαγιολίσθησης ^[2].
- Ο/η οδηγός δεν έχει τα χέρια του/της στο τιμόνι.
- Ο οδηγός ανοίξει την πόρτα.
- Ο οδηγός απασφάλισι τη ζώνη ασφαλείας.
- Οι στροφές του κινητήρα είναι πολύ χαμηλές/υψηλές.
- Ένας ή περισσότεροι τροχοί χάσουν την πρόσφυσή τους.
- Τα φρένα αναπτύξουν υψηλή θερμοκρασία.
- Ενεργοποιηθεί το χειρόφρενο.
- Η μονάδα κάμερας και ραντάρ έχει καλυφθεί π.χ. με χιόνι ή λόγω έντονης βροχόπτωσης (ο φακός της κάμερας/τα ραδιοκύματα εμποδίζονται).
- Η ταχύτητα είναι μικρότερη από 5 km/h (3 mph) και το Pilot Assist δεν μπορεί να αποφασίσει αν το προπορευόμενο όχημα είναι σταματημένο όχημα ή εμπόδιο, π.χ. αναβαθμός.
- Η ταχύτητα είναι μικρότερη από 5 km/h (3 mph) και το προπορευόμενο όχημα στρίψει σε κάποια έξοδο, με αποτέλεσμα το Pilot Assist να μην έχει πλέον μπροστά του κάποιο όχημα να ακολουθήσει.

* Προαιρετικός εξοπλισμός/αξεσουάρ.

^[1] Αυτή η λειτουργία διατίθεται είτε στον βασικό είτε στον προαιρετικό εξοπλισμό, ανάλογα με την αγορά.

^[2] Electronic Stability Control

10.1.3.8. Ρύθμιση χρονικής απόστασης έως το προπορευόμενο όχημα

Έχετε τη δυνατότητα να ρυθμίσετε το Adaptive cruise control* και το Pilot Assist* έτσι, ώστε να διατηρούν τη χρονική απόσταση έως το προπορευόμενο όχημα σταθερή.

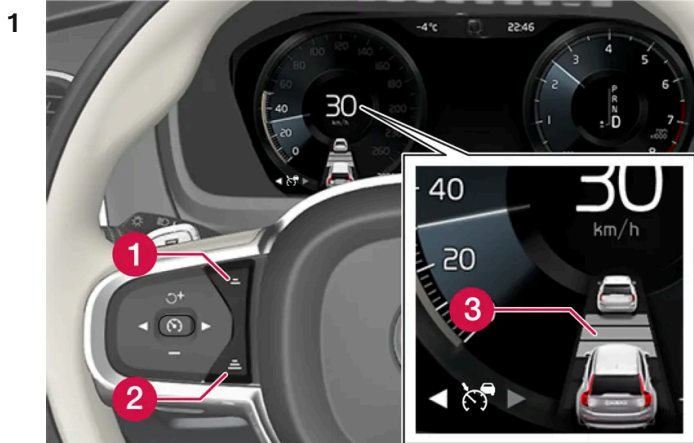

Ρυθμίστε το χρονικό διάστημα προσέγγισης.

- 1 Μείωση χρονικού διαστήματος προσέγγισης
- 2 Αύξηση χρονικού διαστήματος προσέγγισης
- 3 Προειδοποίηση απόστασης

Πατήστε το κουμπί (1) ή (2) στο τιμόνι για να αυξήσετε ή να μειώσετε το χρονικό διάστημα προσέγγισης.

➤ Η ένδειξη απόστασης (3) δείχνει το τρέχον χρονικό διάστημα προσέγγισης.

Μπορείτε να επιλέξετε διαφορετικά χρονικά διαστήματα προσέγγισης μέχρι το προπορευόμενο όχημα, τα οποία θα εμφανίζονται στην οθόνη του οδηγού ως 1-5 οριζόντιες γραμμές - όσο περισσότερες είναι οι γραμμές, τόσο μεγαλύτερο το χρονικό διάστημα. Το περιεχόμενο του παρόντος εγχειριδίου αντιπροσωπεύει την κατάσταση του εγχειριδίου χρήσης κατά τη στιγμή της εκτύπωσης και ενδέχεται να μην είναι απόλυτα έγκυρο σε μελλοντικές περιπτώσεις. Για περισσότερες πληροφορίες, ανατρέξτε στην πρώτη σελίδα για να δείτε ολόκληρη τη δήλωση αποποίησης ευθύνης.

σημα προσέγγισης. Η μία γραμμή αντιστοιχεί σε 1 δευτερόλεπτο περίπου από το προπορευόμενο όχημα, ενώ οι 5 γραμμές αντιστοιχούν σε 3 δευτερόλεπτα περίπου.

Χάρη στο adaptive cruise control, το χρονικό διάστημα προσέγγισης ποικίλει σημαντικά σε ορισμένες περιπτώσεις έτσι, ώστε το αυτοκίνητο να μπορέσει να ακολουθήσει το προπορευόμενο όχημα ομαλά και άνετα. Σε χαμηλές ταχύτητες, όταν οι αποστάσεις είναι μικρές, το σύστημα adaptive cruise control αυξάνει ελαφρά το χρονικό διάστημα προσέγγισης.

Σημείωση

Όταν το τιμόνι στην οθόνη του οδηγού εμφανίσει ένα αυτοκίνητο και ένα τιμόνι, το Pilot Assist ακολουθεί ένα προπορευόμενο όχημα με προκαθορισμένο χρονικό μεσοδιάστημα.

Όταν εμφανίζεται μόνο ένα τιμόνι, δεν υπάρχει προπορευόμενο όχημα σε εύλογη απόσταση.

Σημείωση

Όταν η ένδειξη στην οθόνη του οδηγού δείχνει δύο αυτοκίνητα, το Adaptive cruise control ακολουθεί το προπορευόμενο όχημα σε προκαθορισμένη χρονική απόσταση.

Όταν εμφανίζεται μόνο ένα αυτοκίνητο, δεν υπάρχει προπορευόμενο όχημα σε εύλογη απόσταση.

Σημείωση

- Όσο μεγαλύτερη είναι η ταχύτητα, τόσο μεγαλύτερη είναι η υπολογισμένη απόσταση σε μέτρα για το εκάστοτε χρονικό διάστημα προσέγγισης.
- Χρησιμοποιείτε μόνο χρονικά διαστήματα προσέγγισης που επιτρέπονται από τον κώδικα οδικής κυκλοφορίας.
- Αν τα συστήματα υποστήριξης οδηγού δεν αποκρίνονται με αύξηση ταχύτητας όταν ενεργοποιηθούν, αυτό μπορεί να οφείλεται στο γεγονός ότι το χρονικό περιθώριο μέχρι το προπορευόμενο όχημα είναι μικρότερο από το περιθώριο που έχει καθοριστεί.

Προειδοποίηση

- Χρησιμοποιείτε μόνο το χρονικό περιθώριο που είναι κατάλληλο για τις τρέχουσες κυκλοφοριακές συνθήκες.
- Ο οδηγός πρέπει να γνωρίζει ότι τα μικρά χρονικά περιθώρια περιορίζουν τον διαθέσιμο χρόνο που έχει να αντιδράσει σε περίπτωση απρόσμενης κυκλοφοριακής κατάστασης.

* Προαιρετικός εξοπλισμός/αξεσουάρ.

10.1.3.9. Διαφορά μεταξύ Pilot Assist* και Lane assistance

Το Pilot Assist είναι μια λειτουργία άνεσης που μπορεί να συμβάλλει, ώστε το αυτοκίνητό σας να παραμένει μέσα στη λωρίδα του και να διατηρεί μια απόσταση ασφαλείας από τα προπορευόμενα οχήματα. Το Lane

Το περιεχόμενο του παρόντος εγχειριδίου αντιπροσωπεύει την κατάσταση του εγχειριδίου χρήσης κατά τη στιγμή της εκτύπωσης και ενδέχεται να μην είναι απόλυτα έγκυρο σε μελλοντικές περιπτώσεις. Για περισσότερες πληροφορίες, ανατρέξτε στην πρώτη σελίδα για να δείτε ολόκληρη τη δήλωση αποποίησης ευθύνης.

assistance^[1] είναι μια λειτουργία η οποία, με παρόμοιο τρόπο, μπορεί να σας βοηθήσει σε ορισμένες περιπτώσεις να μειώσετε τον κίνδυνο ακούσιας εκτροπής του αυτοκινήτου σας από τη λωρίδα του.

Pilot Assist

Το Pilot Assist μπορεί να σας βοηθήσει να κατευθύνετε το αυτοκίνητό σας ανάμεσα στις διαγραμμίσεις της λωρίδας κυκλοφορίας, καθώς και να διατηρείτε μια προκαθορισμένη ταχύτητα ή χρονική απόσταση έως το προπορευόμενο όχημα. Η λειτουργία μπορεί επίσης να σας βοηθήσει να διατηρήσετε μια πλεονεκτική θέση στη λωρίδα, χρησιμοποιώντας τις διαγραμμίσεις της λωρίδας κυκλοφορίας.

Τι κάνει το Pilot Assist;

- Μπορεί να συμβάλλει, ώστε το αυτοκίνητό σας να παραμείνει στη λωρίδα του με ήπιες παρεμβάσεις στο τιμόνι.
- Μπορεί να συμβάλλει, ώστε το αυτοκίνητο να διατηρεί μια προκαθορισμένη ταχύτητα ή απόσταση έως το προπορευόμενο όχημα, μέσω επιτάχυνσης και πέδησης.

Πώς γνωρίζω πότε λειτουργεί το Pilot Assist;

Τα σύμβολα στην οθόνη του οδηγού του αυτοκινήτου δείχνουν πότε αυτή η λειτουργία επενεργεί.

Όταν το σύμβολο του τιμονιού στη μέση είναι σβηστό, το Pilot Assist λειτουργεί αλλά η υποβοήθηση διεύθυνσης δεν είναι ενεργή.

Όταν το σύμβολο του τιμονιού είναι αναμμένο, το Pilot Assist λειτουργεί και η υποβοήθηση διεύθυνσης είναι ενεργή.

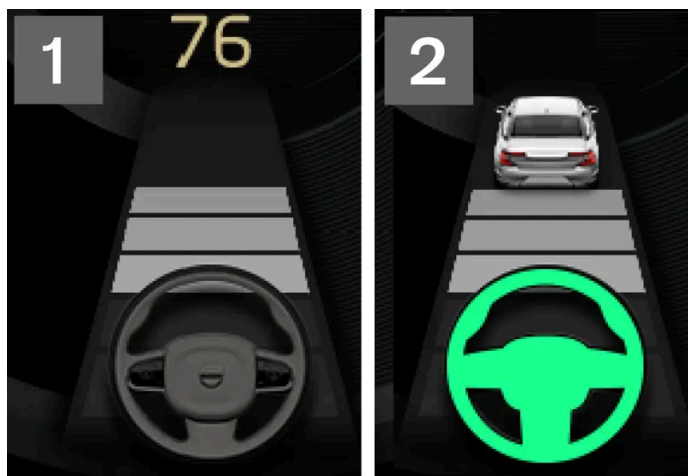

2 Όταν το σύμβολο του τιμονιού στην οθόνη του οδηγού είναι αναμμένο, το Pilot Assist σας βοηθά στην οδήγηση.

Lane assistance

Το Lane assistance μπορεί να παρέχει υποβοήθηση διεύθυνσης ή/και να σας προειδοποιεί όταν το αυτοκίνητο τείνει να εκτραπεί από τη λωρίδα του ακούσια. Αυτή η λειτουργία είναι ενεργή σε ταχύτητες μεταξύ 65-180 km/h (40-112 mph) σε οδοστρώματα με ευδιάκριτες διαγραμμίσεις λωρίδων κυκλοφορίας.

Τι κάνει η λειτουργία Lane assistance;

- Η λειτουργία Lane assistance μπορεί να βοηθήσει τον οδηγό με υποβοήθηση στο τιμόνι, κατευθύνοντας το αυτοκίνητο ξανά στη λωρίδα του ή/και παρέχοντας προειδοποιήσεις με ηχητικά σήματα ή παλμικές δονήσεις στο τιμόνι.

Πώς γνωρίζω πότε επενεργεί η λειτουργία Lane assistance;

Το περιεχόμενο του παρόντος εγχειριδίου αντιπροσωπεύει την κατάσταση του εγχειριδίου χρήσης κατά τη στιγμή της εκτύπωσης και ενδέχεται να μην είναι απόλυτα έγκυρο σε μελλοντικές περιπτώσεις. Για περισσότερες πληροφορίες, ανατρέξτε στην πρώτη σελίδα για να δείτε ολόκληρη τη δήλωση αποποίησης ευθύνης.

Τα σύμβολα στην οθόνη του οδηγού του αυτοκινήτου δείχνουν την κατάσταση της λειτουργίας.



Το σβηστό σύμβολο στην οθόνη του οδηγού σημαίνει ότι η λειτουργία επενεργεί αλλά οι προϋποθέσεις για το LKA δεν πληρούνται.



Το λευκό σύμβολο στην οθόνη του οδηγού σημαίνει ότι οι προϋποθέσεις για το LKA πληρούνται και ότι η λειτουργία είναι διαθέσιμη.



Το πορτοκαλί σύμβολο στην οθόνη του οδηγού σημαίνει ότι το LKA παρέχει υποβοήθηση διεύθυνσης ώστε να επιστρέψετε στη λωρίδα σας ή/και ότι θα παράσχει προειδοποιήσεις χρησιμοποιώντας ηχητικά σήματα ή παλμικές δονήσεις στο τιμόνι.

Προειδοποίηση

Ο οδηγός φέρει πάντοτε την ευθύνη να διασφαλίζει ότι το αυτοκίνητο οδηγείται με ασφαλή τρόπο. Πριν ο οδηγός χρησιμοποιήσει αυτή τη λειτουργία, συνιστάται να διαβάσει όλες τις ενότητες για τη λειτουργία στο εγχειρίδιο κατόχου.

Προειδοποίηση

- Η λειτουργία είναι επιβοηθητική λειτουργία υποστήριξης του οδηγού που προορίζεται να κάνει την οδήγηση ευκολότερη και ασφαλέστερη – δεν μπορεί να διαχειριστεί όλες τις καταστάσεις σε όλες τις κυκλοφοριακές, καιρικές και οδικές συνθήκες.
- Συνιστάται ο οδηγός να διαβάσει όλες τις ενότητες στο εγχειρίδιο κατόχου που αφορούν σε αυτή τη λειτουργία για να ενημερωθεί σχετικά με παράγοντες, όπως οι περιορισμοί της, και τι πρέπει να γνωρίζει πριν χρησιμοποιήσει το σύστημα.
- Οι λειτουργίες υποστήριξης οδηγού δεν υποκαθιστούν την προσοχή και την κρίση του οδηγού. Ο οδηγός είναι πάντοτε υπεύθυνος να διασφαλίζει ότι το αυτοκίνητο οδηγείται με ασφαλή τρόπο, με την κατάλληλη ταχύτητα, σε κατάλληλη απόσταση από άλλα οχήματα και σύμφωνα με τον κώδικα οδικής κυκλοφορίας.

* Προαιρετικός εξοπλισμός/αξεσουάρ.

[1] Lane Keeping Aid(LKA)

10.1.3.10. Προειδοποίηση από τις λειτουργίες του Cruise control όταν υπάρχει κίνδυνος σύγκρουσης

Τα συστήματα υποστήριξης οδηγού* και Pilot Assist* μπορούν να προειδοποιήσουν τον οδηγό αν η απόσταση έως το προπορευόμενο όχημα μειωθεί ξαφνικά.

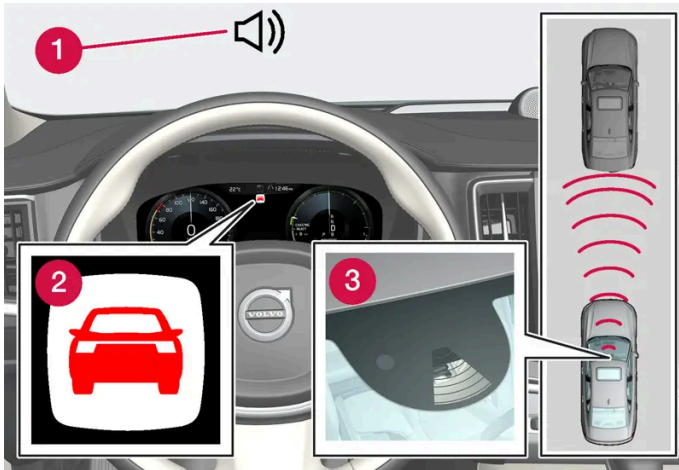

Ηχητική ένδειξη και λυχνία για την προειδοποίηση σύγκρουσης

- 1 Ηχητικό σήμα σε περίπτωση κινδύνου σύγκρουσης
- 2 Προειδοποιητικό σήμα σε περίπτωση κινδύνου σύγκρουσης
- 3 Μέτρηση απόστασης με τη μονάδα κάμερας και τη μονάδα ραντάρ

Το Adaptive cruise control και το Pilot Assist χρησιμοποιούν περίπου το 40% της δύναμης του ποδοφρένου. Αν το αυτοκίνητο χρειαστεί να φρενάρει πιο δυνατά από ό,τι επιτρέπει το σύστημα υποστήριξης οδηγού και ο οδηγός δεν φρενάρει, τότε ενεργοποιείται η προειδοποιητική λυχνία και μια ηχητική προειδοποίηση για να ειδοποιηθεί ο οδηγός ότι πρέπει να παρέμβει αμέσως.

Προειδοποίηση

Τα συστήματα υποστήριξης οδηγού προειδοποιούν τον οδηγό μόνο για οχήματα που έχει ανιχνεύσει η μονάδα του ραντάρ – για τον λόγο αυτό, μπορεί να μην ενεργοποιηθεί προειδοποίηση ή να ενεργοποιηθεί με μια σχετική καθυστέρηση. Ποτέ μην περιμένετε για την προειδοποίηση. Πατήστε φρένο όταν η κατάσταση το απαιτεί.

* Προαιρετικός εξοπλισμός/αξεσουάρ.

10.1.4. Υποβοήθηση προσπέρασης

10.1.4.1. Υποβοήθηση προσπέρασης*

Η Υποβοήθηση προσπέρασης μπορεί να βοηθήσει τον οδηγό όταν προσπερνά άλλα οχήματα. Η λειτουργία μπορεί να χρησιμοποιηθεί με το Adaptive cruise control* ή το Pilot Assist*.

Το περιεχόμενο του παρόντος εγχειριδίου αντιπροσωπεύει την κατάσταση του εγχειριδίου χρήσης κατά τη στιγμή της εκτύπωσης και ενδέχεται να μην είναι απόλυτα έγκυρο σε μελλοντικές περιπτώσεις. Για περισσότερες πληροφορίες, ανατρέξτε στην πρώτη σελίδα για να δείτε ολόκληρη τη δήλωση αποποίησης ευθύνης.

Όταν το Adaptive cruise control ή το Pilot Assist ακολουθεί ένα άλλο όχημα και δείξετε την πρόθεσή σας να προσπεράσετε ανάβοντας φλας ^[1], τα συστήματα μπορούν να συμβάλλουν επιταχύνοντας το αυτοκίνητο προς το προπορευόμενο όχημα **πριν** το αυτοκίνητό σας φτάσει στη λωρίδα προσπέρασης.

Η λειτουργία στη συνέχεια καθυστερεί να μειώσει την ταχύτητα, για να αποφευχθεί η πρόωρη πέδηση όταν το αυτοκίνητο του οδηγού πλησιάζει κάποιο πιο αργό όχημα.

Η λειτουργία παραμένει ενεργή μέχρι το αυτοκίνητο του οδηγού να προσπεράσει το άλλο όχημα.

Προειδοποίηση

Λάβετε υπόψη σας ότι αυτή η λειτουργία μπορεί να ενεργοποιηθεί σε περισσότερες περιπτώσεις από ότι κατά την προσπέραση, π.χ. όταν ανάψετε φλας ως ένδειξη ότι θα αλλάξετε λωρίδα ή ότι θα βγείτε στην επόμενη έξοδο – το αυτοκίνητο τότε θα επιταχύνει ελαφρά.

Προειδοποίηση

- Η λειτουργία είναι επιβοηθητική λειτουργία υποστήριξης του οδηγού που προορίζεται να κάνει την οδήγηση ευκολότερη και ασφαλέστερη – δεν μπορεί να διαχειριστεί όλες τις καταστάσεις σε όλες τις κυκλοφοριακές, καιρικές και οδικές συνθήκες.
- Συνιστάται ο οδηγός να διαβάσει όλες τις ενότητες στο εγχειρίδιο κατόχου που αφορούν σε αυτή τη λειτουργία για να ενημερωθεί σχετικά με παράγοντες, όπως οι περιορισμοί της, και τι πρέπει να γνωρίζει πριν χρησιμοποιήσει το σύστημα.
- Οι λειτουργίες υποστήριξης οδηγού δεν υποκαθιστούν την προσοχή και την κρίση του οδηγού. Ο οδηγός είναι πάντοτε υπεύθυνος να διασφαλίζει ότι το αυτοκίνητο οδηγείται με ασφαλή τρόπο, με την κατάλληλη ταχύτητα, σε κατάλληλη απόσταση από άλλα οχήματα και σύμφωνα με τον κώδικα οδικής κυκλοφορίας.

* Προαιρετικός εξοπλισμός/αξεσουάρ.

[1] Μόνο για το αριστερό φλας σε αριστεροτίμονο μοντέλο ή το δεξί φλας σε δεξιοτίμονο μοντέλο.

10.1.4.2. Χρήση της Υποβοήθησης προσπέρασης*

Η υποβοήθηση προσπέρασης μπορεί να χρησιμοποιηθεί με το Adaptive cruise control* ή το Pilot Assist*. Υπάρχει μια σειρά από κριτήρια που πρέπει να πληρούνται, για να χρησιμοποιηθεί η υποβοήθηση προσπέρασης.

Για να ενεργοποιηθεί η υποβοήθηση προσπέρασης, πρέπει να ισχύουν τα εξής:

- πρέπει να υπάρχει προπορευόμενο όχημα (το “όχημα-στόχος”)
- η **τρέχουσα ταχύτητα** του αυτοκινήτου σας είναι τουλάχιστον 70 km/h (43 mph)
- η **αποθηκευμένη ταχύτητα** πρέπει να είναι αρκετά υψηλή, για να γίνει η προσπέραση με ασφάλεια.

Το περιεχόμενο του παρόντος εγχειριδίου αντιπροσωπεύει την κατάσταση του εγχειριδίου χρήσης κατά τη στιγμή της εκτύπωσης και ενδέχεται να μην είναι απόλυτα έγκυρο σε μελλοντικές περιπτώσεις. Για περισσότερες πληροφορίες, ανατρέξτε στην πρώτη σελίδα για να δείτε ολόκληρη τη δήλωση αποποίησης ευθύνης.

Για να αρχίσει η Υποβοήθηση προσπέρασης:

1 Ανάψτε φλας.

Χρησιμοποιήστε το αριστερό φλας σε αριστεροτίμονο αυτοκίνητο το δεξί σε δεξιοτίμονο.

- Η υποβοήθηση προσπέρασης αρχίζει την επιτάχυνση του αυτοκινήτου και μειώνει τη χρονική απόσταση από το προπορευόμενο όχημα για ένα περιορισμένο χρονικό διάστημα, για να διευκολυνθεί η προσπέραση. Αν δεν γίνει προσπέραση, η χρονική απόσταση επιστρέφει στην προκαθορισμένη τιμή.

 **Προειδοποίηση**

Όταν χρησιμοποιεί το Σύστημα υποβοήθησης προσπέρασης, ο οδηγός πρέπει να γνωρίζει ότι υπάρχει περίπτωση ανεπιθύμητης επιτάχυνσης αν ο συνθήκες αλλάξουν ξαφνικά.

Για αυτό τον λόγο, ορισμένες περιπτώσεις πρέπει να αποφεύγονται, για παράδειγμα αν:

- το αυτοκίνητο πλησιάζει σε μια έξοδο που βρίσκεται στην ίδια κατεύθυνση προς την οποία θα γινόταν κανονικά η προσπέραση
- το προπορευόμενο όχημα επιβραδύνει πριν το αυτοκίνητο που οδηγείτε εισέλθει στη λωρίδα προσπέρασης
- η ροή της κυκλοφορίας στη λωρίδα προσπέρασης επιβραδυνθεί
- ένα δεξιοτίμονο αυτοκίνητο οδηγείται σε χώρα στην οποία τα υπόλοιπα αυτοκίνητα κινούνται στην αριστερή πλευρά (ή αντίστροφα).







Αυτές οι καταστάσεις αποφεύγονται, θέτοντας προσωρινά το Pilot Assist σε κατάσταση αναμονής.

* Προαιρετικός εξοπλισμός/αξεσουάρ.

10.1.5. Το Cruise control λειτουργεί

Υπάρχουν διάφορα συστήματα υποστήριξης οδηγού που μπορούν να σας βοηθήσουν όταν οδηγείτε. προκειμένου να διατηρήσετε την κατάλληλη ταχύτητα ανάλογα με την περίπτωση. Ακολουθεί μια σύνοψη ώστε να μπορείτε να τα διακρίνετε πιο εύκολα μεταξύ τους.

Συνιστάται να διαβάσετε όλες τις ενότητες στο εγχειρίδιο κατόχου που αφορούν στην εκάστοτε λειτουργία, ώστε να ενημερωθείτε σχετικά με παράγοντες όπως οι περιορισμοί της και τι πρέπει να γνωρίζετε πριν χρησιμοποιήσετε το σύστημα.

| | Ρυθμιστής ταχύτητας ^[1] | Αυτόματος ρυθμιστής ταχύτητας* ^[2] | Cruise control ^[3] | Adaptive cruise control* ^{[4][5]} | Pilot Assist* ^[5] |
|------------------------------|---|---|---|---|---|
| Λυχνία στην οθόνη του οδηγού |  |  +  |  |  |  |

Το περιεχόμενο του παρόντος εγχειριδίου αντιπροσωπεύει την κατάσταση του εγχειριδίου χρήσης κατά τη στιγμή της εκτύπωσης και ενδέχεται να μην είναι απόλυτα έγκυρο σε μελλοντικές περιπτώσεις. Για περισσότερες πληροφορίες, ανατρέξτε στην πρώτη σελίδα για να δείτε ολόκληρη τη δήλωση αποποίησης ευθύνης.

| | Ρυθμιστής ταχύτητας ^[1] | Αυτόματος ρυθμιστής ταχύτητας* ^[2] | Cruise control ^[3] | Adaptive cruise control* ^{[4] [5]} | Pilot Assist* ^[5] |
|-------------------|---|---|---|---|--|
| Σύντομη περιγραφή | Ο/η οδηγός ρυθμίζει την ταχύτητα με το πεντάλ γκαζιού, ωστόσο δεν μπορεί να υπερβεί ακούσια το προεπιλεγμένο/προκαθορισμένο ανώτατο όριο ταχύτητας λόγω του ρυθμιστή ταχύτητας. | Ο αυτόματος ρυθμιστής ταχύτητας χρησιμοποιεί πληροφορίες ταχύτητας από τη λειτουργία πληροφοριών οδικής σήμανσης*, για να προσαρμόσει αυτόματα τη μέγιστη ταχύτητα του αυτοκινήτου. | Το Cruise control βοηθά τον/την οδηγό να διατηρεί την ταχύτητα σταθερή, ώστε η οδήγηση να είναι πιο χαλαρή, για παράδειγμα, σε αυτοκινητόδρομους και μακρείς, ευθείς δρόμους με ομαλή ροή οχημάτων. | Το Adaptive cruise control βοηθά τον/την οδηγό να διατηρεί μια σταθερή ταχύτητα σε συνδυασμό με μια προκαθορισμένη χρονική απόσταση μέχρι το προπορευόμενο όχημα. | Η λειτουργία Pilot Assist μπορεί να βοηθήσει τον οδηγό να οδηγήσει το αυτοκίνητο ανάμεσα στις πλευρικές διαγραμμίσεις της λωρίδας κυκλοφορίας χρησιμοποιώντας την υποβοήθηση διεύθυνσης καθώς και να διατηρεί μια σταθερή ταχύτητα, σε συνδυασμό με ένα προεπιλεγμένο χρονικό διάστημα προσέγγισης έως το προπορευόμενο όχημα. |

[1] Speed Limiter

* Προαιρετικός εξοπλισμός/αξεσουάρ.

[2] Automatic Speed Limiter

[3] Cruise Control

[4] Adaptive Cruise Control

[5] Αυτή η λειτουργία διατίθεται είτε στον βασικό είτε στον προαιρετικό εξοπλισμό, ανάλογα με την αγορά.

10.1.6. Κουμπιά στο τιμόνι για τις λειτουργίες του Cruise control

Μπορείτε να χειρίζεστε τις λειτουργίες του Cruise control χρησιμοποιώντας τα αριστερά κουμπιά στο τιμόνι. Αυτό ισχύει για τον ρυθμιστή ταχύτητας (SL^[1]), τον αυτόματο ρυθμιστή ταχύτητας (ASL^[2]), το Cruise control (CC^[3]), το Adaptive cruise control* (ACC^[4]) και το Pilot Assist*.

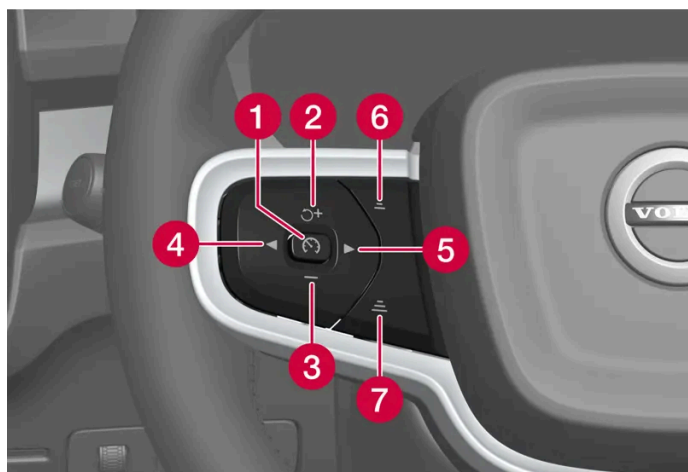

Κουμπιά λειτουργιών του Cruise control

1 : από την κατάσταση αναμονής – Ενεργοποιεί την επιλεγμένη λειτουργία και αποθηκεύει την τρέχουσα ταχύτητα.

2 : από την κατάσταση αναμονής – Ενεργοποιεί την επιλεγμένη λειτουργία και ανακτά την αποθηκευμένη ταχύτητα.

3 : μειώνει την αποθηκευμένη ταχύτητα.

4 : κύλιση αριστερά στην επόμενη λειτουργία.

: από το ενεργό πρόγραμμα – Θέτει τη λειτουργία σε κατάσταση αναμονής.

+ : από το ενεργό πρόγραμμα – Αυξάνει την αποθηκευμένη ταχύτητα.

Το περιεχόμενο του παρόντος εγχειριδίου αντιπροσωπεύει την κατάσταση του εγχειριδίου χρήσης κατά τη στιγμή της εκτύπωσης και ενδέχεται να μην είναι απόλυτα έγκυρο σε μελλοντικές περιπτώσεις. Για περισσότερες πληροφορίες, ανατρέξτε στην πρώτη σελίδα για να δείτε ολόκληρη τη δήλωση αποποίησης ευθύνης.

- 5 ► : κύλιση δεξιά στην επόμενη λειτουργία.
- 6 ≡ : μειώνει τη χρονική απόσταση μέχρι τα προπορευόμενα οχήματα.
- 7 ≡ : αυξάνει τη χρονική απόσταση μέχρι τα προπορευόμενα οχήματα.

Προειδοποίηση

- Η λειτουργία είναι επιβλητική λειτουργία υποστήριξης του οδηγού που προορίζεται να κάνει την οδήγηση ευκολότερη και ασφαλέστερη – δεν μπορεί να διαχειριστεί όλες τις καταστάσεις σε όλες τις κυκλοφοριακές, καιρικές και οδικές συνθήκες.
- Συνιστάται ο οδηγός να διαβάσει όλες τις ενότητες στο εγχειρίδιο κατόχου που αφορούν σε αυτή τη λειτουργία για να ενημερωθεί σχετικά με παράγοντες, όπως οι περιορισμοί της, και τι πρέπει να γνωρίζει πριν χρησιμοποιήσει το σύστημα.
- Οι λειτουργίες υποστήριξης οδηγού δεν υποκαθιστούν την προσοχή και την κρίση του οδηγού. Ο οδηγός είναι πάντοτε υπεύθυνος να διασφαλίζει ότι το αυτοκίνητο οδηγείται με ασφαλή τρόπο, με την κατάλληλη ταχύτητα, σε κατάλληλη απόσταση από άλλα οχήματα και σύμφωνα με τον κώδικα οδικής κυκλοφορίας.

[1] Speed Limiter

[2] Automatic Speed Limiter

[3] Cruise Control





* Προαιρετικός εξοπλισμός/αξεσουάρ.

[4] Adaptive Cruise Control

10.1.7. Επιλογή και ενεργοποίηση των λειτουργιών του Cruise control



Για να ενεργοποιήσετε τις λειτουργίες του Cruise control από το κουμπί στο τιμόνι, πρέπει πρώτα να τις επιλέξετε στην κεντρική οθόνη. Αυτό ισχύει για τον ρυθμιστή ταχύτητας (SL ^[1]), τον αυτόματο ρυθμιστή ταχύτητας (ASL ^[2]), το Cruise control (CC ^[3]), το Adaptive cruise control (ACC ^[4]) και το Pilot Assist.

1 Πατήστε το κουμπί στο τιμόνι ◀ ή ▶ για να μεταβείτε με κύλιση στο σύμβολο στην οθόνη του οδηγού για τη λειτουργία που θέλετε.

- Ρυθμιστής ταχύτητας: 
- Cruise control: 
- Adaptive cruise control: 
- Pilot Assist: 

► Το σύμβολο στην οθόνη του οδηγού έχει γκρι χρώμα – η λειτουργία είναι επιλεγμένη.

Το περιεχόμενο του παρόντος εγχειριδίου αντιπροσωπεύει την κατάσταση του εγχειριδίου χρήσης κατά τη στιγμή της εκτύπωσης και ενδέχεται να μην είναι απόλυτα έγκυρο σε μελλοντικές περιπτώσεις. Για περισσότερες πληροφορίες, ανατρέξτε στην πρώτη σελίδα για να δείτε ολόκληρη τη δήλωση αποποίησης ευθύνης.

- 2 Όταν μια λειτουργία είναι επιλεγμένη – πατήστε το κουμπί  στο τιμόνι για να ενεργοποιηθεί.
- Το σύμβολο στην οθόνη του οδηγού ανάβει – η λειτουργία εκκινείται και η τρέχουσα ταχύτητα αποθηκεύεται ως η ανώτατη ταχύτητα.
- 3 Αν η λειτουργία έχει τεθεί σε κατάσταση αναμονής – πατήστε το κουμπί  στο τιμόνι για να την επανενεργοποιήσετε.
- Ανάβουν οι ενδείξεις του Cruise control στην οθόνη του οδηγού – το αυτοκίνητο τότε συνεχίζει να κινείται με την ταχύτητα που είχε αποθηκευτεί την τελευταία φορά.

Εναλλαγή ανάμεσα στον ρυθμιστή ταχύτητας και τον αυτόματο ρυθμιστή ταχύτητας

Μπορείτε να ενεργοποιείτε και να απενεργοποιείτε τον αυτόματο ρυθμιστή ταχύτητας επικουρικά με τον ρυθμιστή ταχύτητας.

1



Μπορείτε να την ενεργοποιήσετε ή να απενεργοποιήσετε τη λειτουργία από αυτό το κουμπί στην προβολή λειτουργιών της κεντρικής οθόνης.

- • Φωτισμένο κουμπί – η λειτουργία είναι ενεργοποιημένη. Πατήστε στο κουμπί  στο τιμόνι, για να ενεργοποιηθεί ο αυτόματος ρυθμιστής ταχύτητας με την τρέχουσα ταχύτητα.
- Σβηστό κουμπί – η λειτουργία είναι απενεργοποιημένη. Αντί αυτού ενεργοποιείται ο κανονικός ρυθμιστής ταχύτητας.

Κριτήρια

Για να εκκινήθει οποιαδήποτε από τις λειτουργίες, πρέπει να πληρούνται συγκεκριμένα κριτήρια.

Ρυθμιστής ταχύτητας και αυτόματος ρυθμιστής ταχύτητας

- Ο ρυθμιστής ταχύτητας δεν μπορεί να ενεργοποιηθεί μέχρι ο κινητήρας να τεθεί σε λειτουργία.
- Η μικρότερη μέγιστη ταχύτητα που μπορεί να αποθηκευτεί είναι 30 km/h (20 mph).

Cruise control

- Για να τεθεί σε λειτουργία το Cruise control από την κατάσταση αναμονής, η τρέχουσα ταχύτητα του αυτοκινήτου πρέπει να είναι 30 km/h (20 mph) ή μεγαλύτερη.

Adaptive cruise control

- Η ζώνη ασφαλείας του οδηγού πρέπει να είναι προσδεδεμένη και η πόρτα του οδηγού κλειστή.
- Πρέπει να υπάρχει ένα όχημα (το "όχημα στόχος") σε λογική απόσταση μπροστά από το αυτοκίνητο ή η τρέχουσα ταχύτητα να είναι τουλάχιστον 15 km/h (9 mph).

Pilot Assist

Το περιεχόμενο του παρόντος εγχειριδίου αντιπροσωπεύει την κατάσταση του εγχειριδίου χρήσης κατά τη στιγμή της εκτύπωσης και ενδέχεται να μην είναι απόλυτα έγκυρο σε μελλοντικές περιπτώσεις. Για περισσότερες πληροφορίες, ανατρέξτε στην πρώτη σελίδα για να δείτε ολόκληρη τη δήλωση αποποίησης ευθύνης.

- Η ζώνη ασφαλείας του οδηγού πρέπει να είναι προσδεδεμένη και η πόρτα του οδηγού κλειστή.
- Οι διαγραμμίσεις των λωρίδων κυκλοφορίας πρέπει να είναι ευκρινείς και να ανιχνεύονται από το αυτοκίνητο.
- Πρέπει να υπάρχει ένα όχημα (το "όχημα στόχος") σε λογική απόσταση μπροστά από το αυτοκίνητο ή η τρέχουσα ταχύτητα να είναι τουλάχιστον 15 km/h (9 mph).
- Η ταχύτητα δεν πρέπει να υπερβαίνει τα 140 km/h (87 mph).
- Ο/Η οδηγός πρέπει να έχει τα χέρια του/της στο τιμόνι.

^[1] Speed Limiter

^[2] Automatic Speed Limiter

^[3] Cruise Control

^[4] Adaptive Cruise Control

10.1.8. Απενεργοποίηση των λειτουργιών του Cruise control

Μπορείτε να απενεργοποιήσετε τις λειτουργίες του Cruise control χρησιμοποιώντας ένα κουμπί στο τιμόνι. Η λειτουργία τότε τίθεται σε κατάσταση αναμονής. Αυτό ισχύει για τον ρυθμιστή ταχύτητας (SL ^[1]), τον αυτόματο ρυθμιστή ταχύτητας (ASL ^[2]), το Cruise control (CC ^[3]), το Adaptive cruise control* (ACC ^[4]) και το Pilot Assist*.

1 Πατήστε το κουμπί  στο τιμόνι.

- Το σύμβολο και οι ενδεικτικές λυχνίες στην οθόνη του οδηγού σβήνουν – η επιλεγμένη λειτουργία Cruise control τίθεται σε κατάσταση αναμονής.

Όταν επιλέξετε μια διαφορετική λειτουργία από τα κουμπιά στο τιμόνι, το σύμβολο της οθόνης οδηγού και η ενδεικτική λυχνία που επισημαίνει μια λειτουργία που είχε επιλεγεί προηγουμένως σταματούν να εμφανίζονται – η καθορισμένη/μέγ. ταχύτητα τότε διαγράφεται.

Προειδοποίηση

Με τις λειτουργίες του Cruise control σε κατάσταση αναμονής, ο/η οδηγός πρέπει να παρέμβει και να ρυθμίσει τόσο την ταχύτητα όσο και την απόσταση έως το προπορευόμενο όχημα.

^[1] Speed Limiter

^[2] Automatic Speed Limiter

^[3] Cruise Control

* Προαιρετικός εξοπλισμός/αξεσουάρ.

^[4] Adaptive Cruise Control

Το περιεχόμενο του παρόντος εγχειριδίου αντιπροσωπεύει την κατάσταση του εγχειριδίου χρήσης κατά τη στιγμή της εκτύπωσης και ενδέχεται να μην είναι απόλυτα έγκυρο σε μελλοντικές περιπτώσεις. Για περισσότερες πληροφορίες, ανατρέξτε στην πρώτη σελίδα για να δείτε ολόκληρη τη δήλωση αποποίησης ευθύνης.

10.2. Λειτουργίες ρυθμιστή ταχύτητας

10.2.1. Ρυθμιστής ταχύτητας

10.2.1.1. Ρυθμιστής ταχύτητας

Ο ρυθμιστής ταχύτητας (SL^[1]) λειτουργεί όταν ο/η οδηγός ρυθμίζει την ταχύτητα χρησιμοποιώντας το πεντάλ γκαζιού αλλά δεν μπορεί να υπερβεί ακούσια την προεπιλεγμένη/αποθηκευμένη μέγιστη ταχύτητα του ρυθμιστή ταχύτητας.

Προσωρινή επιτάχυνση

Μπορείτε επίσης να παρακάμψετε προσωρινά τον ρυθμιστή ταχύτητας όταν πατάτε μέχρι τέρμα το πεντάλ γκαζιού, χωρίς πρώτα να χρειάζεται να θέσετε τον ρυθμιστή ταχύτητας σε κατάσταση αναμονής – π.χ. για να μπορέσει το αυτοκίνητο να επιταχύνει και να διαφύγει γρήγορα από μια κατάσταση.

Σε αυτή την περίπτωση, προχωρήστε ως εξής:

- 1 Πατήστε μέχρι τέρμα το πεντάλ γκαζιού και αφήστε το για να διακοπεί η επιτάχυνση, όταν επιτευχθεί η ταχύτητα που θέλετε.
 - > Σε αυτήν τη λειτουργία, ο ρυθμιστής ταχύτητας παραμένει ενεργοποιημένος και κατά συνέπεια ανάβει το σύμβολο στην οθόνη του οδηγού.
- 2 Αφήστε εντελώς το πεντάλ γκαζιού όταν η προσωρινή επιτάχυνση ολοκληρωθεί.
 - > Το αυτοκίνητο τότε φρενάρει αυτόματα από τον κινητήρα, μέχρι να επιβραδύνει σε ταχύτητα χαμηλότερη από την τελευταία αποθηκευμένη ανώτατη ταχύτητα.

Δρόμοι με απότομη κλίση

Σε επικλινές έδαφος με απότομη κλίση, η πέδηση του ρυθμιστή ταχύτητας μπορεί να μην επαρκεί και το αυτοκίνητο μπορεί να υπερβεί την αποθηκευμένη ανώτατη ταχύτητα.

Προειδοποίηση

- Η λειτουργία είναι επιβοηθητική λειτουργία υποστήριξης του οδηγού που προορίζεται να κάνει την οδήγηση ευκολότερη και ασφαλέστερη – δεν μπορεί να διαχειριστεί όλες τις καταστάσεις σε όλες τις κυκλοφοριακές, καιρικές και οδικές συνθήκες.
- Συνιστάται ο οδηγός να διαβάσει όλες τις ενότητες στο εγχειρίδιο κατόχου που αφορούν σε αυτή τη λειτουργία για να ενημερωθεί σχετικά με παράγοντες, όπως οι περιορισμοί της, και τι πρέπει να γνωρίζει πριν χρησιμοποιήσει το σύστημα.
- Οι λειτουργίες υποστήριξης οδηγού δεν υποκαθιστούν την προσοχή και την κρίση του οδηγού. Ο οδηγός είναι πάντοτε υπεύθυνος να διασφαλίζει ότι το αυτοκίνητο οδηγείται με ασφαλή τρόπο, με την κατάλληλη ταχύτητα, σε κατάλληλη απόσταση από άλλα οχήματα και σύμφωνα με τον κώδικα οδικής κυκλοφορίας.

[1] Speed Limiter

10.2.2. Αυτόματος ρυθμιστής ταχύτητας

10.2.2.1. Αυτόματος ρυθμιστής ταχύτητας *

Η λειτουργία του Αυτόματου ρυθμιστή ταχύτητας (ASL ^[1]) βοηθά τον οδηγό να προσαρμόζει τη μέγιστη ταχύτητα του αυτοκινήτου στο όριο ταχύτητας των οδικών σημάτων.

Σύμβολο για τον αυτόματο ρυθμιστή ταχύτητας



Η λυχνία σήματος (εμφανίζεται δίπλα στην αποθηκευμένη ταχύτητα, "70", στο κέντρο του ταχύμετρου) μπορεί να ανάβει με τρία χρώματα - η σημασία είναι κάθε φορά η εξής:

| Χρώμα της λυχνίας σήματος | Σημασία |
|---------------------------|--|
| Πρασινοκίτρινο | Ο αυτόματος ρυθμιστής ταχύτητας είναι ενεργός |
| Γκρι | Ο αυτόματος ρυθμιστής ταχύτητας έχει τεθεί σε κατάσταση αναμονής |
| Πορτοκαλί | Ο αυτόματος ρυθμιστής ταχύτητας βρίσκεται προσωρινά σε κατάσταση αναμονής - π.χ. λόγω παράβλεψης σήματος οδικής κυκλοφορίας. |

Πληροφορίες ταχύτητας από τα οδικά σήματα

Ο αυτόματος ρυθμιστής ταχύτητας χρησιμοποιεί πληροφορίες ταχύτητας από τη λειτουργία πληροφοριών οδικής σήμανσης, για να προσαρμόσει αυτόματα τη μέγιστη ταχύτητα του αυτοκινήτου.

Η λειτουργία Πληροφορίες οδικής σήμανσης βασίζει τις πληροφορίες στα οδικά σήματα ορίων ταχύτητας από τα οποία περνά το αυτοκίνητο και στα δεδομένα χαρτών. Τα φυσικά σήματα από τα οποία περνά το αυτοκίνητο έχουν τη μεγαλύτερη προτεραιότητα, κάτι που μπορεί να είναι απαραίτητο στην περίπτωση οδικών έργων, για παράδειγμα.

Το περιεχόμενο του παρόντος εγχειριδίου αντιπροσωπεύει την κατάσταση του εγχειριδίου χρήσης κατά τη στιγμή της εκτύπωσης και ενδέχεται να μην είναι απόλυτα έγκυρο σε μελλοντικές περιπτώσεις. Για περισσότερες πληροφορίες, ανατρέξτε στην πρώτη σελίδα για να δείτε ολόκληρη τη δήλωση αποποίησης ευθύνης.

Αν η λειτουργία Πληροφορίες οδικής σήμανσης δεν μπορεί να ερμηνεύσει και να παράσχει πληροφορίες ταχύτητας στα συστήματα υποστήριξης οδηγού, ο αυτόματος ρυθμιστής ταχύτητας τίθεται σε κατάσταση αναμονής και ενεργοποιείται αντί αυτού ο κανονικός ρυθμιστής ταχύτητας. Σε αυτές τις περιπτώσεις, ο οδηγός πρέπει να παρέμβει και να φρενάρει μέχρι την κατάλληλη ταχύτητα.

Ο αυτόματος ρυθμιστής ταχύτητας θα επανενεργοποιηθεί, όταν η λειτουργία Πληροφορίες οδικής σήμανσης μπορεί να ερμηνεύσει ξανά και να παράσχει πληροφορίες ταχύτητας.

Προειδοποίηση

Ακόμη κι αν ο/η οδηγός βλέπει καθαρά το σήμα ορίου ταχύτητας, οι πληροφορίες ταχύτητας από τη λειτουργία Πληροφοριών οδικής σήμανσης* προς τον αυτόματο ρυθμιστή ταχύτητας μπορεί να είναι εσφαλμένες – σε τέτοιες περιπτώσεις, ο/η οδηγός πρέπει να παρέμβει και να επιταχύνει ή να φρενάρει στην κατάλληλη ταχύτητα.

Επίπεδο ανοχής για τον αυτόματο ρυθμιστή ταχύτητας

Ο αυτόματος ρυθμιστής ταχύτητας μπορεί να ρυθμιστεί σε διαφορετικά επίπεδα ανοχής. Το περιθώριο ταχύτητας αλλάζει όπως η ρύθμιση για την ταχύτητα στον Ρυθμιστή ταχύτητας.

Αν, για παράδειγμα, το αυτοκίνητο ακολουθεί ένα όριο ταχύτητας οδικού σήματος 70 km/h (43 mph), ο οδηγός μπορεί αντί αυτού να επιτρέψει στο αυτοκίνητο να διατηρεί ταχύτητα 75 km/h (47 mph).

Το περιθώριο ταχύτητας τηρείται μέχρι το αυτοκίνητο να περάσει από κάποιο οδικό σήμα με χαμηλότερη ή υψηλότερη ταχύτητα - τότε το αυτοκίνητο ακολουθεί αντί αυτού το νέο όριο ταχύτητας του οδικού σήματος και το περιθώριο ταχύτητας διαγράφεται από τη μνήμη.

Σημείωση

Η μέγιστη επιλέξιμη ανοχή είναι +/- 10 km/h (5 mph).

Προειδοποίηση

- Η λειτουργία είναι επιβοηθητική λειτουργία υποστήριξης του οδηγού που προορίζεται να κάνει την οδήγηση ευκολότερη και ασφαλέστερη – δεν μπορεί να διαχειριστεί όλες τις καταστάσεις σε όλες τις κυκλοφοριακές, καιρικές και οδικές συνθήκες.
- Συνιστάται ο οδηγός να διαβάσει όλες τις ενότητες στο εγχειρίδιο κατόχου που αφορούν σε αυτή τη λειτουργία για να ενημερωθεί σχετικά με παράγοντες, όπως οι περιορισμοί της, και τι πρέπει να γνωρίζει πριν χρησιμοποιήσει το σύστημα.
- Οι λειτουργίες υποστήριξης οδηγού δεν υποκαθιστούν την προσοχή και την κρίση του οδηγού. Ο οδηγός είναι πάντοτε υπεύθυνος να διασφαλίζει ότι το αυτοκίνητο οδηγείται με ασφαλή τρόπο, με την κατάλληλη ταχύτητα, σε κατάλληλη απόσταση από άλλα οχήματα και σύμφωνα με τον κώδικα οδικής κυκλοφορίας.

* Προαιρετικός εξοπλισμός/αξεσουάρ.

^[1] Automatic Speed Limiter

10.3. Απόσταση προειδοποίησης

10.3.1. Ρύθμιση χρονικής απόστασης έως το προπορευόμενο όχημα

Έχετε τη δυνατότητα να ρυθμίσετε το Adaptive cruise control* και το Pilot Assist* έτσι, ώστε να διατηρούν τη χρονική απόσταση έως το προπορευόμενο όχημα σταθερή.

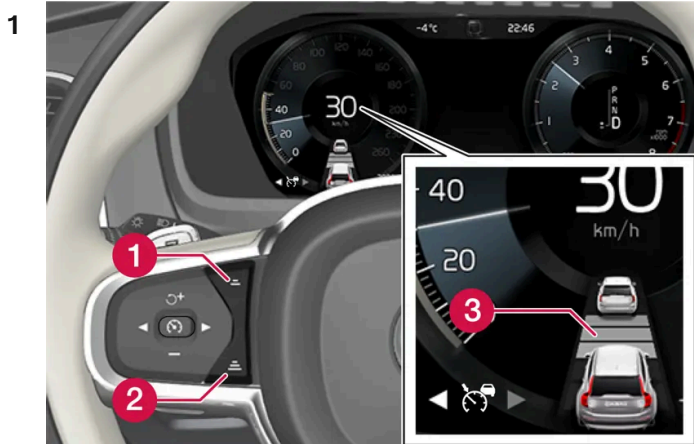

Ρυθμίστε το χρονικό διάστημα προσέγγισης.

- 1 Μείωση χρονικού διαστήματος προσέγγισης
- 2 Αύξηση χρονικού διαστήματος προσέγγισης

Το περιεχόμενο του παρόντος εγχειριδίου αντιπροσωπεύει την κατάσταση του εγχειριδίου χρήσης κατά τη στιγμή της εκτύπωσης και ενδέχεται να μην είναι απόλυτα έγκυρο σε μελλοντικές περιπτώσεις. Για περισσότερες πληροφορίες, ανατρέξτε στην πρώτη σελίδα για να δείτε ολόκληρη τη δήλωση αποποίησης ευθύνης.

3 Προειδοποίηση απόστασης

Πατήστε το κουμπί (1) ή (2) στο τιμόνι για να αυξήσετε ή να μειώσετε το χρονικό διάστημα προσέγγισης.

➤ Η ένδειξη απόστασης (3) δείχνει το τρέχον χρονικό διάστημα προσέγγισης.

Μπορείτε να επιλέξετε διαφορετικά χρονικά διαστήματα προσέγγισης μέχρι το προπορευόμενο όχημα, τα οποία θα εμφανίζονται στην οθόνη του οδηγού ως 1-5 οριζόντιες γραμμές - όσο περισσότερες είναι οι γραμμές, τόσο μεγαλύτερο το χρονικό διάστημα προσέγγισης. Η μία γραμμή αντιστοιχεί σε 1 δευτερόλεπτο περίπου από το προπορευόμενο όχημα, ενώ οι 5 γραμμές αντιστοιχούν σε 3 δευτερόλεπτα περίπου.

Χάρη στο adaptive cruise control, το χρονικό διάστημα προσέγγισης ποικίλει σημαντικά σε ορισμένες περιπτώσεις έτσι, ώστε το αυτοκίνητο να μπορέσει να ακολουθήσει το προπορευόμενο όχημα ομαλά και άνετα. Σε χαμηλές ταχύτητες, όταν οι αποστάσεις είναι μικρές, το σύστημα adaptive cruise control αυξάνει ελαφρά το χρονικό διάστημα προσέγγισης.

Σημείωση

Όταν το τιμόνι στην οθόνη του οδηγού εμφανίσει ένα αυτοκίνητο και ένα τιμόνι, το Pilot Assist ακολουθεί ένα προπορευόμενο όχημα με προκαθορισμένο χρονικό μεσοδιάστημα.

Όταν εμφανίζεται μόνο ένα τιμόνι, δεν υπάρχει προπορευόμενο όχημα σε εύλογη απόσταση.

Σημείωση

Όταν η ένδειξη στην οθόνη του οδηγού δείχνει δύο αυτοκίνητα, το Adaptive cruise control ακολουθεί το προπορευόμενο όχημα σε προκαθορισμένη χρονική απόσταση.

Όταν εμφανίζεται μόνο ένα αυτοκίνητο, δεν υπάρχει προπορευόμενο όχημα σε εύλογη απόσταση.

Σημείωση

- Όσο μεγαλύτερη είναι η ταχύτητα, τόσο μεγαλύτερη είναι η υπολογισμένη απόσταση σε μέτρα για το εκάστοτε χρονικό διάστημα προσέγγισης.
- Χρησιμοποιείτε μόνο χρονικά διαστήματα προσέγγισης που επιτρέπονται από τον κώδικα οδικής κυκλοφορίας.
- Αν τα συστήματα υποστήριξης οδηγού δεν αποκρίνονται με αύξηση ταχύτητας όταν ενεργοποιηθούν, αυτό μπορεί να οφείλεται στο γεγονός ότι το χρονικό περιθώριο μέχρι το προπορευόμενο όχημα είναι μικρότερο από το περιθώριο που έχει καθοριστεί.

Προειδοποίηση

- Χρησιμοποιείτε μόνο το χρονικό περιθώριο που είναι κατάλληλο για τις τρέχουσες κυκλοφοριακές συνθήκες.
- Ο οδηγός πρέπει να γνωρίζει ότι τα μικρά χρονικά περιθώρια περιορίζουν τον διαθέσιμο χρόνο που έχει να αντιδράσει σε περίπτωση απρόσμενης κυκλοφοριακής κατάστασης.

* Προαιρετικός εξοπλισμός/αξεσουάρ.

Το περιεχόμενο του παρόντος εγχειριδίου αντιπροσωπεύει την κατάσταση του εγχειριδίου χρήσης κατά τη στιγμή της εκτύπωσης και ενδέχεται να μην είναι απόλυτα έγκυρο σε μελλοντικές περιπτώσεις. Για περισσότερες πληροφορίες, ανατρέξτε στην πρώτη σελίδα για να δείτε ολόκληρη τη δήλωση αποποίησης ευθύνης.

10.3.2. Προειδοποίηση από τις λειτουργίες του Cruise control όταν υπάρχει κίνδυνος σύγκρουσης

Τα συστήματα υποστήριξης οδηγού* και Pilot Assist* μπορούν να προειδοποιήσουν τον οδηγό αν η απόσταση έως το προπορευόμενο όχημα μειωθεί ξαφνικά.

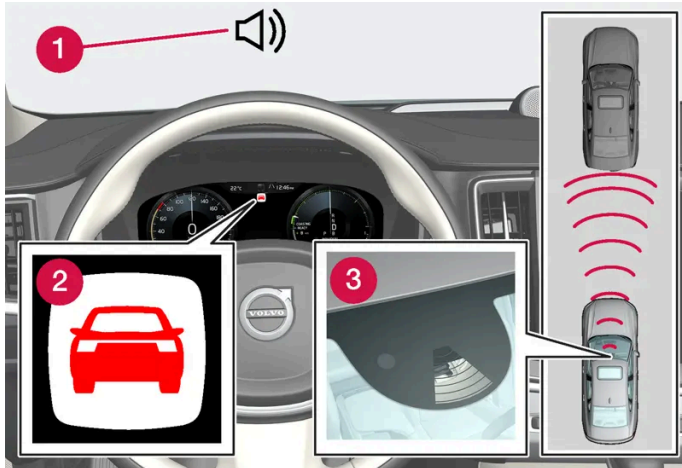

Ηχητική ένδειξη και λυχνία για την προειδοποίηση σύγκρουσης

- 1 Ηχητικό σήμα σε περίπτωση κινδύνου σύγκρουσης
- 2 Προειδοποιητικό σήμα σε περίπτωση κινδύνου σύγκρουσης
- 3 Μέτρηση απόστασης με τη μονάδα κάμερας και τη μονάδα ραντάρ

Το Adaptive cruise control και το Pilot Assist χρησιμοποιούν περίπου το 40% της δύναμης του ποδοφρένου. Αν το αυτοκίνητο χρειαστεί να φρενάρει πιο δυνατά από ό,τι επιτρέπει το σύστημα υποστήριξης οδηγού και ο οδηγός δεν φρενάρει, τότε ενεργοποιείται η προειδοποιητική λυχνία και μια ηχητική προειδοποίηση για να ειδοποιηθεί ο οδηγός ότι πρέπει να παρέμβει αμέσως.

Προειδοποίηση

Τα συστήματα υποστήριξης οδηγού προειδοποιούν τον οδηγό μόνο για οχήματα που έχει ανιχνεύσει η μονάδα του ραντάρ – για τον λόγο αυτό, μπορεί να μην ενεργοποιηθεί προειδοποίηση ή να ενεργοποιηθεί με μια σχετική καθυστέρηση. Ποτέ μην περιμένετε για την προειδοποίηση. Πατήστε φρένο όταν η κατάσταση το απαιτεί.

* Προαιρετικός εξοπλισμός/αξεσουάρ.

10.4. Blind Spot Information

10.4.1. BLIS*

Το περιεχόμενο του παρόντος εγχειριδίου αντιπροσωπεύει την κατάσταση του εγχειριδίου χρήσης κατά τη στιγμή της εκτύπωσης και ενδέχεται να μην είναι απόλυτα έγκυρο σε μελλοντικές περιπτώσεις. Για περισσότερες πληροφορίες, ανατρέξτε στην πρώτη σελίδα για να δείτε ολόκληρη τη δήλωση αποποίησης ευθύνης.

Ο ρόλος της λειτουργίας BLIS^[1] είναι να βοηθά τον οδηγό να ανιχνεύει οχήματα διαγωνίως πίσω και στο πλάι του αυτοκινήτου έτσι, ώστε να μπορεί να σας βοηθά σε πυκνή κυκλοφορία σε δρόμους με αρκετές λωρίδες προς κάθε ρεύμα.



Θέση της λυχνίας BLIS

Το BLIS αποτελεί βοήθημα του οδηγού και προορίζεται να τον προειδοποιεί για τα εξής:

- οχήματα στα τυφλά σημεία του αυτοκινήτου
- οχήματα στην αριστερή και δεξιά λωρίδα που βρίσκεται πιο κοντά στο αυτοκίνητο, τα οποία πλησιάζουν γρήγορα.

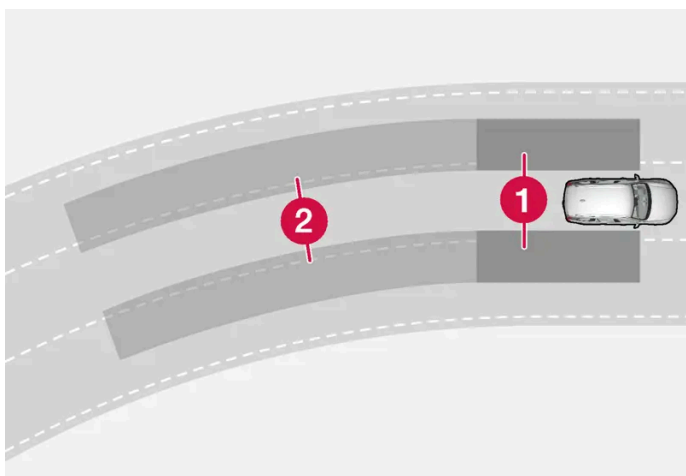

Αρχή λειτουργίας του BLIS

- 1 Ζώνη τυφλών σημείων
- 2 Ζώνη για τα οχήματα που πλησιάζουν γρήγορα

Το σύστημα έχει σχεδιαστεί έτσι, ώστε να αντιδρά όταν:

- άλλα οχήματα προσπερνούν το αυτοκίνητό σας
- κάποιο όχημα πλησιάζει με ταχύτητα το αυτοκίνητό σας.

Όταν το BLIS ανιχνεύσει όχημα στη Ζώνη 1 ή όχημα που πλησιάζει γρήγορα στη Ζώνη 2, ανάβει η ενδεικτική λυχνία στον αριστερό ή δεξί εξωτερικό καθρέπτη και παραμένει σταθερά αναμμένη. Αν ο οδηγός ανάψει το φλας στην ίδια πλευρά με την προειδοποίηση, η ενδεικτική λυχνία, από σταθερά αναμμένη, αρχίζει να αναβοσβήνει με πιο έντονο φως.

Το περιεχόμενο του παρόντος εγχειριδίου αντιπροσωπεύει την κατάσταση του εγχειριδίου χρήσης κατά τη στιγμή της εκτύπωσης και ενδέχεται να μην είναι απόλυτα έγκυρο σε μελλοντικές περιπτώσεις. Για περισσότερες πληροφορίες, ανατρέξτε στην πρώτη σελίδα για να δείτε ολόκληρη τη δήλωση αποποίησης ευθύνης.

Το BLIS είναι ενεργό το όχημα που οδηγείτε κινείται με ταχύτητα πάνω από 12 km/h (7 mph).

Αν τα οχήματα που σας προσπερνούν κινούνται με ταχύτητα μεγαλύτερη από 15 km/h (9 mph), το BLIS δεν θα αντιδράσει.

Σημείωση

Η λυχνία ανάβει στην πλευρά του αυτοκινήτου στην οποία το σύστημα έχει ανιχνεύσει άλλο όχημα. Εάν το αυτοκίνητο το προσπεράσουν οχήματα και από τις δύο πλευρές, τότε ανάβουν και οι δύο λυχνίες.

Προειδοποίηση

- Η λειτουργία είναι επιβοηθητική λειτουργία υποστήριξης του οδηγού που προορίζεται να κάνει την οδήγηση ευκολότερη και ασφαλέστερη – δεν μπορεί να διαχειριστεί όλες τις καταστάσεις σε όλες τις κυκλοφοριακές, καιρικές και οδικές συνθήκες.
- Συνιστάται ο οδηγός να διαβάσει όλες τις ενότητες στο εγχειρίδιο κατόχου που αφορούν σε αυτή τη λειτουργία για να ενημερωθεί σχετικά με παράγοντες, όπως οι περιορισμοί της, και τι πρέπει να γνωρίζει πριν χρησιμοποιήσει το σύστημα.
- Οι λειτουργίες υποστήριξης οδηγού δεν υποκαθιστούν την προσοχή και την κρίση του οδηγού. Ο οδηγός είναι πάντοτε υπεύθυνος να διασφαλίζει ότι το αυτοκίνητο οδηγείται με ασφαλή τρόπο, με την κατάλληλη ταχύτητα, σε κατάλληλη απόσταση από άλλα οχήματα και σύμφωνα με τον κώδικα οδικής κυκλοφορίας.

* Προαιρετικός εξοπλισμός/αξεσουάρ.

^[1] Blind Spot Information

10.4.2. Ενεργοποίηση και απενεργοποίηση της λειτουργίας BLIS*

Μπορείτε να ενεργοποιήσετε ή να απενεργοποιήσετε τη λειτουργία BLIS^[1].



Μπορείτε να την ενεργοποιήσετε ή να απενεργοποιήσετε τη λειτουργία από αυτό το κουμπί στην προβολή λειτουργιών της κεντρικής οθόνης.

- Φωτισμένο κουμπί – η λειτουργία είναι ενεργοποιημένη.
- Σβηστό κουμπί – η λειτουργία είναι απενεργοποιημένη.

Αν το BLIS ενεργοποιηθεί κατά την εκκίνηση του κινητήρα, ως επιβεβαίωση της λειτουργίας οι ενδεικτικές λυχνίες στους εξωτερικούς καθρέπτες αναβοσβήνουν μία φορά.

Αν το BLIS ήταν απενεργοποιημένο όταν σβήσατε τον κινητήρα, θα παραμείνει απενεργοποιημένη την επόμενη φορά που ο κινητήρας θα τεθεί σε λειτουργία και δεν θα ανάψουν ενδεικτικές λυχνίες.

* Προαιρετικός εξοπλισμός/αξεσουάρ.

Το περιεχόμενο του παρόντος εγχειριδίου αντιπροσωπεύει την κατάσταση του εγχειριδίου χρήσης κατά τη στιγμή της εκτύπωσης και ενδέχεται να μην είναι απόλυτα έγκυρο σε μελλοντικές περιπτώσεις. Για περισσότερες πληροφορίες, ανατρέξτε στην πρώτη σελίδα για να δείτε ολόκληρη τη δήλωση αποποίησης ευθύνης.

10.4.3. Μηνύματα για το BLIS*

Στην οθόνη του οδηγού υπάρχει η δυνατότητα να εμφανίζεται μια σειρά από μηνύματα σχετικά με το BLIS [1]. Ακολουθούν ορισμένα παραδείγματα.

| Μήνυμα | Ερμηνεία |
|--|---|
| Αισθητ. τυφλών σημ. Απαιτείται σέρβις | Το σύστημα δεν λειτουργεί όπως θα έπρεπε. Πρέπει να απευθυνθείτε σε ένα συνεργείο [2]. |
| Σύστ τυφλ σημ απεν Τρέιλερ προσαρτημένο | Το BLIS και το Cross Traffic Alert* έχουν απενεργοποιηθεί, διότι συνδέθηκε τρέιλερ στο ηλεκτρικό σύστημα του αυτοκινήτου. |

Μπορείτε να διαγράψετε το μήνυμα κειμένου πατώντας στιγμιαία το κουμπί  που βρίσκεται στο κέντρο στα δεξιά χειριστήρια του τιμονιού.

Αν το μήνυμα παραμένει, απευθυνθείτε σε ένα συνεργείο - συνιστάται να απευθυνθείτε σε ένα εξουσιοδοτημένο συνεργείο της Volvo.

* Προαιρετικός εξοπλισμός/αξεσουάρ.

[1] Blind Spot Information

[2] Συνιστάται να απευθυνθείτε σε ένα εξουσιοδοτημένο συνεργείο της Volvo.

10.4.4. Περιορισμοί της λειτουργίας BLIS*

Η λειτουργία BLIS [1] μπορεί να έχει περιορισμούς σε ορισμένες περιπτώσεις.



Διατηρείτε καθαρή την επιφάνεια που επισημαίνεται – τόσο στην αριστερή όσο και τη δεξιά πλευρά του αυτοκινήτου.

Παραδείγματα περιορισμών:

Το περιεχόμενο του παρόντος εγχειριδίου αντιπροσωπεύει την κατάσταση του εγχειριδίου χρήσης κατά τη στιγμή της εκτύπωσης και ενδέχεται να μην είναι απόλυτα έγκυρο σε μελλοντικές περιπτώσεις. Για περισσότερες πληροφορίες, ανατρέξτε στην πρώτη σελίδα για να δείτε ολόκληρη τη δήλωση αποποίησης ευθύνης.

- Η βρομιά, ο πάγος και το χιόνι στους αισθητήρες επηρεάζουν τις λειτουργίες και μπορεί να απενεργοποιήσουν τις προειδοποιήσεις.
- Η λειτουργία BLIS απενεργοποιείται αυτόματα αν συνδεθεί ρυμουλκούμενο, τρέιλερ ποδηλάτων ή παρόμοιο αντικείμενο στο ηλεκτρικό σύστημα του αυτοκινήτου.
- Για να αποδίδει καλά η λειτουργία BLIS, δεν πρέπει να υπάρχει τοποθετημένη βάση ποδηλάτων, μπαγκαζιέρα ή παρόμοιο αντικείμενο στον κοτσαδόρο του αυτοκινήτου.

Προειδοποίηση

- Το BLIS δεν λειτουργεί σε κλειστές στρόφες.
- Το BLIS δεν λειτουργεί όταν το αυτοκίνητο κινείται με την όπισθεν.

Σημείωση

Αυτή η λειτουργία χρησιμοποιεί τη μονάδα ραντάρ του αυτοκινήτου, η οποία έχει ορισμένους γενικούς περιορισμούς.

* Προαιρετικός εξοπλισμός/αξεσουάρ.

^[1] Blind Spot Information

10.5. Cross Traffic Alert

10.5.1. Cross Traffic Alert*

Το Cross Traffic Alert (CTA) είναι ένα σύστημα υποστήριξης του οδηγού επικουρικό του BLIS^[1] και έχει σχεδιαστεί να βοηθά τον οδηγό να ανιχνεύει διερχόμενη κυκλοφορία πίσω από το αυτοκίνητο, όταν κινείται με την όπισθεν.

Η επιμέρους λειτουργία αυτόματης πέδησης μπορεί να βοηθήσει τον/την οδηγό να σταματήσει το αυτοκίνητο αν υπάρχει κίνδυνος σύγκρουσης με όχημα που πέρασε απαρατήρητο.

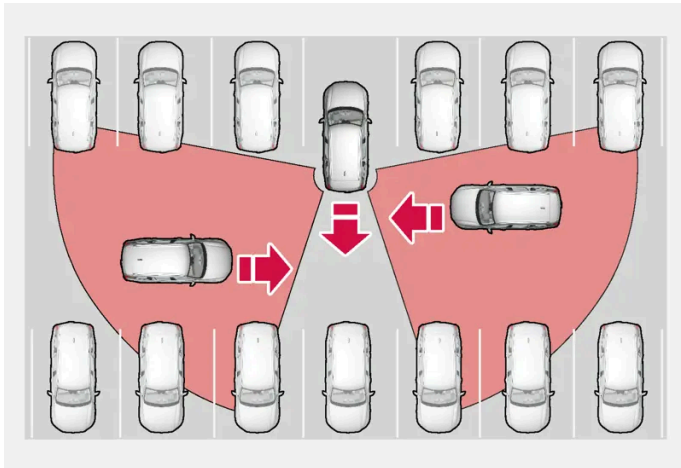

Ενδεικτικές περιπτώσεις όπου το Cross Traffic Alert μπορεί να βοηθήσει τον οδηγό να ανιχνεύσει εμπόδια όταν κινείται με την όπισθεν.

Η λειτουργία έχει σχεδιαστεί κατά κύριο λόγο για να ανιχνεύει οχήματα. Σε ευνοϊκές συνθήκες, μπορεί επίσης να ανιχνεύσει μικρότερα αντικείμενα, όπως ποδηλάτες και πεζούς.

Η λειτουργία είναι ενεργή μόνο αν το αυτοκίνητο κυλίζει προς τα πίσω ή αν επιλεγεί η όπισθεν.

Αν η λειτουργία ανιχνεύσει ότι κάποιο αντικείμενο πλησιάζει από το πλάι, αυτό μπορεί να επισημανθεί με:

- ένα ηχητικό σήμα - ο ήχος ακούγεται από το αριστερό ή το δεξί ηχείο ανάλογα με την κατεύθυνση από την οποία πλησιάζει το αντικείμενο.
- με ένα εικονίδιο που εμφανίζεται στη γραφική ένδειξη Σύστημα υποβοήθησης στάθμευσης στην οθόνη του οδηγού.
- ένα εικονίδιο στην επάνω προβολή της Κάμερα υποβοήθησης στάθμευσης.



Αναμμένο εικονίδιο για το Cross Traffic Alert στα γραφικά Σύστημα υποβοήθησης στάθμευσης στην οθόνη.

Αν ο οδηγός δεν παρατηρήσει την προειδοποίηση από τη λειτουργία και η σύγκρουση είναι αναπόφευκτη, ενεργοποιείται η επιμέρους λειτουργία αυτόματης πέδησης για να σταματήσει το αυτοκίνητο, οπότε και στην οθόνη του οδηγού εμφανίζεται ένα μήνυμα με επεξηγηματικό κείμενο για την αιτία πέδησης του αυτοκινήτου.

Προειδοποίηση

- Η λειτουργία είναι επιβοηθητική λειτουργία υποστήριξης του οδηγού που προορίζεται να κάνει την οδήγηση ευκολότερη και ασφαλέστερη – δεν μπορεί να διαχειριστεί όλες τις καταστάσεις σε όλες τις κυκλοφοριακές, καιρικές και οδικές συνθήκες.
- Συνιστάται ο οδηγός να διαβάσει όλες τις ενότητες στο εγχειρίδιο κατόχου που αφορούν σε αυτή τη λειτουργία για να ενημερωθεί σχετικά με παράγοντες, όπως οι περιορισμοί της, και τι πρέπει να γνωρίζει πριν χρησιμοποιήσει το σύστημα.
- Οι λειτουργίες υποστήριξης οδηγού δεν υποκαθιστούν την προσοχή και την κρίση του οδηγού. Ο οδηγός είναι πάντοτε υπεύθυνος να διασφαλίζει ότι το αυτοκίνητο οδηγείται με ασφαλή τρόπο, με την κατάλληλη ταχύτητα, σε κατάλληλη απόσταση από άλλα οχήματα και σύμφωνα με τον κώδικα οδικής κυκλοφορίας.

* Προαιρετικός εξοπλισμός/αξεσουάρ.

^[1] Blind Spot Information

10.5.2. Ενεργοποίηση και απενεργοποίηση της λειτουργίας Cross Traffic Alert *

Ο/η οδηγός έχει την επιλογή να απενεργοποιήσει τη λειτουργία Cross Traffic Alert (CTA).



Μπορείτε να την ενεργοποιήσετε ή να απενεργοποιήσετε τη λειτουργία από αυτό το κουμπί στην προβολή λειτουργιών της κεντρικής οθόνης.

- Φωτισμένο κουμπί – η λειτουργία είναι ενεργοποιημένη.
- Σβηστό κουμπί – η λειτουργία είναι απενεργοποιημένη.

Η λειτουργία ενεργοποιείται αυτόματα κάθε φορά που ο κινητήρας τίθεται σε λειτουργία.

* Προαιρετικός εξοπλισμός/αξεσουάρ.

10.5.3. Μηνύματα για το Cross Traffic Alert *

Στην οθόνη του οδηγού υπάρχει η δυνατότητα να εμφανίζεται μια σειρά από μηνύματα σχετικά με το Cross Traffic Alert (CTA). Ακολουθούν ορισμένα παραδείγματα.

| Μήνυμα | Ερμηνεία |
|--|--|
| Αισθητ. τυφλών σημ. Απαιτείται σέρβις | Το σύστημα δεν λειτουργεί όπως θα έπρεπε. Πρέπει να απευθυνθείτε σε ένα συνεργείο ^[1] . |

Το περιεχόμενο του παρόντος εγχειριδίου αντιπροσωπεύει την κατάσταση του εγχειριδίου χρήσης κατά τη στιγμή της εκτύπωσης και ενδέχεται να μην είναι απόλυτα έγκυρο σε μελλοντικές περιπτώσεις. Για περισσότερες πληροφορίες, ανατρέξτε στην πρώτη σελίδα για να δείτε ολόκληρη τη δήλωση αποποίησης ευθύνης.

| Μήνυμα | Ερμηνεία |
|--|---|
| Σύστ τυφλ σημ απεν Τρέιλερ προσαρτημένο | Το BLIS ^[2] και το CTA έχουν απενεργοποιηθεί, διότι συνδέθηκε τρέιλερ στο ηλεκτρικό σύστημα του αυτοκινήτου. |

Μπορείτε να διαγράψετε το μήνυμα κειμένου πατώντας στιγμιαία το κουμπί  που βρίσκεται στο κέντρο στα δεξιά χειριστήρια του τιμονιού.

Αν το μήνυμα παραμένει, απευθυνθείτε σε ένα συνεργείο - συνιστάται να απευθυνθείτε σε ένα εξουσιοδοτημένο συνεργείο της Volvo.

* Προαιρετικός εξοπλισμός/αξεσουάρ.

^[1] Συνιστάται να απευθυνθείτε σε ένα εξουσιοδοτημένο συνεργείο της Volvo.

^[2] Blind Spot Information System

10.5.4. Περιορισμοί της λειτουργίας Cross Traffic Alert *

Η λειτουργία Cross Traffic Alert (CTA) με την επιμέρους λειτουργία αυτόματης πέδησης μπορεί να είναι περιορισμένη σε ορισμένες περιπτώσεις. Η παρέμβαση πέδησης είναι ενεργή σε ταχύτητες κάτω από 15 km/h.

Προειδοποίηση

Η επιμέρους λειτουργία αυτόματης πέδησης μπορεί να ανιχνεύσει και να φρενάρει μόνο για κινούμενα οχήματα – όχι για ακίνητα αντικείμενα, δικυκλιστές ή πεζούς, για παράδειγμα.

Η λειτουργία έχει ένα συγκεκριμένο περιορισμό – οι αισθητήρες δεν μπορούν να "δουν" μέσα από άλλα σταθμευμένα οχήματα ή εμπόδια, για παράδειγμα.

Ακολουθούν ορισμένα παραδείγματα περιπτώσεων που το "πεδίο ορατότητας" της λειτουργίας μπορεί να είναι ήδη περιορισμένο και το σύστημα να μην μπορεί, κατά συνέπεια, να ανιχνεύσει τα οχήματα που πλησιάζουν παρά μόνο όταν πλησιάσουν πολύ κοντά:

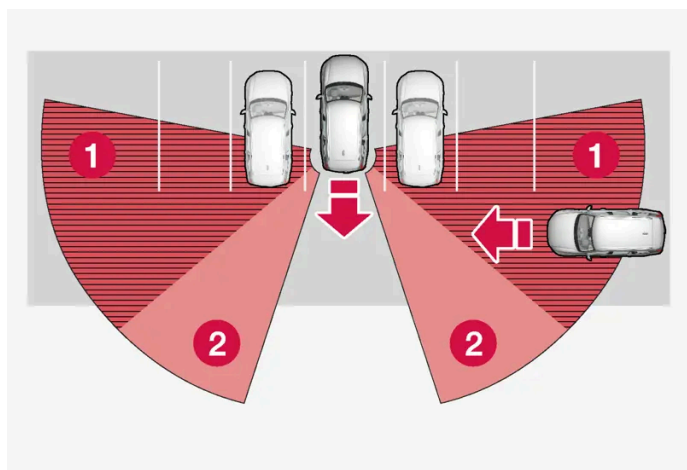

Το περιεχόμενο του παρόντος εγχειριδίου αντιπροσωπεύει την κατάσταση του εγχειριδίου χρήσης κατά τη στιγμή της εκτύπωσης και ενδέχεται να μην είναι απόλυτα έγκυρο σε μελλοντικές περιπτώσεις. Για περισσότερες πληροφορίες, ανατρέξτε στην πρώτη σελίδα για να δείτε ολόκληρη τη δήλωση αποποίησης ευθύνης.

Το αυτοκίνητο είναι σταθμευμένο πολύ μέσα σε μια θέση στάθμευσης.

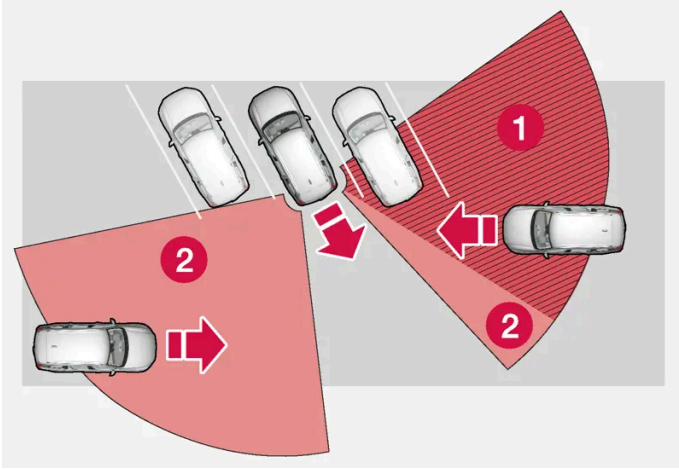

Σε θέση στάθμευσης υπό γωνία, το Cross Traffic Alert μπορεί να είναι εντελώς "τυφλό" από τη μία πλευρά.

- 1 "Τυφλό" τμήμα.
- 2 Τμήμα στο οποίο η λειτουργία μπορεί να ανιχνεύσει/"δει".

Ωστόσο, όταν το αυτοκίνητό σας κινείται αργά με την όπισθεν, η γωνία αλλάζει ως προς το όχημα/αντικείμενο που μπλοκάρει την ορατότητα του συστήματος, με αποτέλεσμα ο "τυφλός" τομέας να μειώνεται δραστικά.

Παραδείγματα περαιτέρω περιορισμών

- Η βροδιά, ο πάγος και το χιόνι στους αισθητήρες επηρεάζουν τις λειτουργίες και μπορεί να απενεργοποιήσουν τις προειδοποιήσεις.
- Η λειτουργία CTA απενεργοποιείται αυτόματα αν υπάρχει τρέιλερ, βάση ποδηλάτων ή παρόμοιο αντικείμενο συνδεδεμένο στο ηλεκτρικό σύστημα του αυτοκινήτου.
- Για να αποδίδει καλά η λειτουργία CTA, δεν πρέπει να υπάρχει τοποθετημένη βάση ποδηλάτων, μπαγκαζιέρα ή παρόμοιο αντικείμενο στον κοτσαδόρο του αυτοκινήτου.

i Σημείωση

Αυτή η λειτουργία χρησιμοποιεί τη μονάδα ραντάρ του αυτοκινήτου, η οποία έχει ορισμένους γενικούς περιορισμούς.

* Προαιρετικός εξοπλισμός/αξεσουάρ.

10.6. Rear Collision Warning

10.6.1. Rear Collision Warning*

Το περιεχόμενο του παρόντος εγχειριδίου αντιπροσωπεύει την κατάσταση του εγχειριδίου χρήσης κατά τη στιγμή της εκτύπωσης και ενδέχεται να μην είναι απόλυτα έγκυρο σε μελλοντικές περιπτώσεις. Για περισσότερες πληροφορίες, ανατρέξτε στην πρώτη σελίδα για να δείτε ολόκληρη τη δήλωση αποποίησης ευθύνης.

Η λειτουργία Rear Collision Warning^[1] (RCW) μπορεί να βοηθήσει τον οδηγό να αποφύγει την πρόσκρουση από όχημα που πλησιάζει από πίσω.

Οι οδηγοί των οχημάτων που κινούνται πίσω σας μπορούν να προειδοποιηθούν για επικείμενη σύγκρουση, καθώς η λειτουργία αναβοσβήνει έντονα τα φλας.

Όταν η ταχύτητα του οχήματος είναι μικρότερη από 30 km/h (20 mph), αν η λειτουργία ανιχνεύσει ότι το αυτοκίνητο διατρέχει κίνδυνο οπίσθιας σύγκρουσης, οι εντατήρες ζωνών ασφαλείας μπορεί να τεντώσουν τις μπροστινές ζώνες ασφαλείας. Σε περίπτωση σύγκρουσης ενεργοποιείται επίσης το σύστημα Whiplash Protection System.

Αμέσως πριν από μια οπίσθια σύγκρουση, αυτή η λειτουργία μπορεί επίσης να ενεργοποιήσει το ποδόφρενο για να μειωθεί η επιτάχυνση του αυτοκινήτου προς τα εμπρός κατά τη σύγκρουση. Ωστόσο, το ποδόφρενο ενεργοποιείται μόνο αν το αυτοκίνητο είναι σταματημένο. Το ποδόφρενο απενεργοποιείται αμέσως αν πατηθεί το πεντάλ γκαζιού.

Αυτή η λειτουργία ενεργοποιείται αυτόματα κάθε φορά που ο κινητήρας τίθεται σε λειτουργία.

Προειδοποίηση

- Η λειτουργία είναι επιβοηθητική λειτουργία υποστήριξης του οδηγού που προορίζεται να κάνει την οδήγηση ευκολότερη και ασφαλέστερη – δεν μπορεί να διαχειριστεί όλες τις καταστάσεις σε όλες τις κυκλοφοριακές, καιρικές και οδικές συνθήκες.
- Συνιστάται ο οδηγός να διαβάσει όλες τις ενότητες στο εγχειρίδιο κατόχου που αφορούν σε αυτή τη λειτουργία για να ενημερωθεί σχετικά με παράγοντες, όπως οι περιορισμοί της, και τι πρέπει να γνωρίζει πριν χρησιμοποιήσει το σύστημα.
- Οι λειτουργίες υποστήριξης οδηγού δεν υποκαθιστούν την προσοχή και την κρίση του οδηγού. Ο οδηγός είναι πάντοτε υπεύθυνος να διασφαλίζει ότι το αυτοκίνητο οδηγείται με ασφαλή τρόπο, με την κατάλληλη ταχύτητα, σε κατάλληλη απόσταση από άλλα οχήματα και σύμφωνα με τον κώδικα οδικής κυκλοφορίας.

* Προαιρετικός εξοπλισμός/αξεσουάρ.

^[1] Η λειτουργία δεν είναι διαθέσιμη σε όλες τις αγορές.

10.6.2. Περιορισμοί της λειτουργίας Rear Collision Warning*

Σε ορισμένες περιπτώσεις, η λειτουργία Rear Collision Warning (RCW)^[1] μπορεί να δυσκολευτεί να βοηθήσει τον οδηγό αν υπάρχει κίνδυνος σύγκρουσης.

Αυτό, για παράδειγμα, μπορεί να συμβεί αν:

- το όχημα που πλησιάζει από πίσω ανιχνευτεί πολύ αργά
- το όχημα που πλησιάζει από πίσω αλλάξει λωρίδα την τελευταία στιγμή
- υπάρχει τρέιλερ, βάση ποδηλάτων ή παρόμοιο αντικείμενο συνδεδεμένο στο ηλεκτρικό σύστημα του αυτοκινήτου - η λειτουργία τότε απενεργοποιείται αυτόματα.

 Σημείωση

Σε ορισμένες αγορές, το RCW **δεν** ενεργοποιεί κάποια προειδοποίηση με τα φλας λόγω των τοπικών κανονισμών οδικής κυκλοφορίας - σε τέτοιες περιπτώσεις, αυτό το σκέλος της λειτουργίας απενεργοποιείται.

 Σημείωση

Αυτή η λειτουργία χρησιμοποιεί τη μονάδα ραντάρ του αυτοκινήτου, η οποία έχει ορισμένους γενικούς περιορισμούς.

* Προαιρετικός εξοπλισμός/αξεσουάρ.

^[1] προειδοποίηση οπίσθιας σύγκρουσης.

10.7. Connected Safety

10.7.1. Connected Safety

Η λειτουργία Connected Safety ^[1] μεταβιβάζει πληροφορίες μεταξύ του αυτοκινήτου σας και άλλων οχημάτων μέσω διαδικτύου ^[2]. Σκοπός της λειτουργίας αυτής είναι να ειδοποιεί τον οδηγό για δυνητικές επικίνδυνες κυκλοφοριακές καταστάσεις πιο κάτω στον δρόμο που κινείται.

Η λειτουργία μπορεί να ειδοποιήσει τον οδηγό αν κάποιο άλλο όχημα πιο κάτω στον ίδιο δρόμο έχει ανάψει τα αλάρμ ή αν έχει ανιχνεύσει ολισθηρότητα στο οδόστρωμα. Πληροφορίες για ολισθηρές συνθήκες εμφανίζονται επίσης αν το αυτοκίνητό σας ανιχνεύσει ολισθηρότητα στο οδόστρωμα.

Η λειτουργία Connected Safety μπορεί να βοηθήσει τον οδηγό με τα εξής:

- Προειδοποίηση για αλάρμ
- Προειδοποίηση για ολισθηρότητα στο οδόστρωμα

Η επικοινωνία ανάμεσα στα οχήματα είναι εφικτή μόνο για οχήματα με λειτουργία Connected Safety η οποία είναι ενεργοποιημένη.

Προειδοποίηση για αλάρμ

Αν τα αλάρμ του αυτοκινήτου σας είναι αναμμένα, μπορούν να ενημερωθούν για αυτό τα οχήματα που πλησιάζουν στο σημείο που βρίσκεται το αυτοκίνητό σας.



Όταν το αυτοκίνητό σας πλησιάζει ένα όχημα που έχει αναμμένα αλάρμ, στην οθόνη του οδηγού εμφανίζεται αυτό το σύμβολο.

Προειδοποίηση για ολισθηρότητα στο οδόστρωμα

Αν το αυτοκίνητό σας ανιχνεύσει μειωμένη πρόσφυση ανάμεσα στα ελαστικά σας και το οδόστρωμα, μπορούν να αποσταλούν σχετικές πληροφορίες στα οχήματα που πλησιάζουν στο σημείο που βρίσκεται το αυτοκίνητό σας.



Αν ενεργοποιηθεί προειδοποίηση για παγετό, όταν κάποιο όχημα πλησιάζει στο ολισθηρό τμήμα του οδοστρώματος, εμφανίζεται αυτό το σύμβολο στην οθόνη του οδηγού τόσο του δικού σας αυτοκινήτου όσο και των υπόλοιπων οχημάτων που έχουν λάβει αυτήν την πληροφορία μέσω Connected Safety.

Προειδοποίηση

- Η λειτουργία είναι επιβιομηχανική λειτουργία υποστήριξης του οδηγού που προορίζεται να κάνει την οδήγηση ευκολότερη και ασφαλέστερη – δεν μπορεί να διαχειριστεί όλες τις καταστάσεις σε όλες τις κυκλοφοριακές, καιρικές και οδικές συνθήκες.
- Συνιστάται ο οδηγός να διαβάσει όλες τις ενότητες στο εγχειρίδιο κατόχου που αφορούν σε αυτή τη λειτουργία για να ενημερωθεί σχετικά με παράγοντες, όπως οι περιορισμοί της, και τι πρέπει να γνωρίζει πριν χρησιμοποιήσει το σύστημα.
- Οι λειτουργίες υποστήριξης οδηγού δεν υποκαθιστούν την προσοχή και την κρίση του οδηγού. Ο οδηγός είναι πάντοτε υπεύθυνος να διασφαλίζει ότι το αυτοκίνητο οδηγείται με ασφαλή τρόπο, με την κατάλληλη ταχύτητα, σε κατάλληλη απόσταση από άλλα οχήματα και σύμφωνα με τον κώδικα οδικής κυκλοφορίας.

^[1] Δεν διατίθεται σε όλες τις αγορές.

^[2] Τα δεδομένα μεταδίδονται (κυκλοφορία δεδομένων) όταν χρησιμοποιείτε το διαδίκτυο, γεγονός που μπορεί να ενέχει κόστος.

10.7.2. Ενεργοποίηση και απενεργοποίηση του Connected Safety

Για να μπορεί η λειτουργία Connected Safety να κοινοποιεί πληροφορίες για τις οδικές συνθήκες σε άλλα οχήματα, πρέπει να είναι ενεργοποιημένη. Μπορείτε να απενεργοποιήσετε τη λειτουργία, αν δεν θέλετε να κοινοποιεί πληροφορίες.

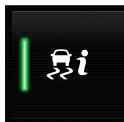

Μπορείτε να την ενεργοποιήσετε ή να απενεργοποιήσετε τη λειτουργία από αυτό το κουμπί στην προβολή λειτουργιών της κεντρικής οθόνης.

- Φωτισμένο κουμπί – η λειτουργία είναι ενεργοποιημένη.
- Σβηστό κουμπί – η λειτουργία είναι απενεργοποιημένη.

Όταν ενεργοποιηθεί, ο οδηγός πρέπει να επιβεβαιώσει τους ειδικούς όρους και προϋποθέσεις που εμφανίζονται στην οθόνη για να πραγματοποιηθεί η σύνδεση στο διαδίκτυο^[1]. Για παράδειγμα, όταν ο/η οδηγός πρέπει να αποδεχθεί την αποστολή δεδομένων από το αυτοκίνητο μέσω του κινητού του/της τηλεφώνου.

Αν δεν υπάρχει σύνδεση στο διαδίκτυο, το αυτοκίνητό σας θα εξακολουθεί να σας ενημερώνει, ως οδηγό, ότι έχει ανιχνεύσει ολισθηρότητα στο οδόστρωμα. Για να λειτουργεί πλήρως το Connected Safety, το αυτοκίνητό σας πρέπει να είναι συνδεδεμένο. Το περιεχόμενο του παρόντος εγχειριδίου αντιπροσωπεύει την κατάσταση του εγχειριδίου χρήσης κατά τη στιγμή της εκτύπωσης και ενδέχεται να μην είναι απόλυτα έγκυρο σε μελλοντικές περιπτώσεις. Για περισσότερες πληροφορίες, ανατρέξτε στην πρώτη σελίδα για να δείτε ολόκληρη τη δήλωση αποποίησης ευθύνης.

μένο στο διαδίκτυο.

[1] Τα δεδομένα μεταδίδονται (κυκλοφορία δεδομένων) όταν χρησιμοποιείτε το διαδίκτυο, γεγονός που μπορεί να ενέχει κόστος.

10.7.3. Περιορισμοί του Connected Safety

Οι πληροφορίες σχετικά με οχήματα που έχουν αναμμένα αλάρμ ή που έχουν ανιχνεύσει ολισθηρότητα στο οδόστρωμα δεν μεταδίδονται πάντοτε μεταξύ όλων των οχημάτων που βρίσκονται στην ίδια περιοχή.

Αυτό για παράδειγμα μπορεί να συμβεί επειδή:

- Κακή σύνδεση ή απουσία σύνδεσης με το διαδίκτυο.
- Τα οχήματα σε ολισθηρό οδόστρωμα πραγματοποιούν ελιγμούς που είναι πολύ ήπιοι για να ανιχνευτεί η πρόσφυση ανάμεσα στα ελαστικά και την επιφάνεια οδοστρώματος, π.χ. κίνηση του τιμονιού, επιτάχυνση ή πέδηση.
- Η λειτουργία δεν είναι ενεργοποιημένη στα οχήματα που έχουν ανιχνεύσει ολισθηρότητα στο οδόστρωμα ή που έχουν ανάψει τα αλάρμ τους.
- Τα οχήματα που έχουν ανιχνεύσει ολισθηρότητα στο οδόστρωμα ή που έχουν ανάψει τα αλάρμ τους δεν διαθέτουν αυτή η λειτουργία.
- Ενδέχεται να μην ενεργοποιηθεί προειδοποίηση, αν το σύστημα δορυφορικής πλοήγησης/παγκόσμιου καθορισμού θέσης δεν υπάρχει ή είναι ελαττωματικό.
- Έχει ανιχνευτεί ολισθηρό οδόστρωμα ή ενεργοποιήθηκαν τα αλάρμ σε δρόμο, ο οποίος δεν συμπεριλαμβάνεται στη βάση δεδομένων Volvo Cars.
- Το Connected Safety δεν είναι διαθέσιμο σε όλες τις αγορές και δεν καλύπτει όλες τις περιοχές - η αντιπροσωπεία της Volvo έχει πληροφορίες για τις τρέχουσες περιοχές.

Προειδοποίηση

- Σε ορισμένες περιπτώσεις, η λειτουργία μπορεί να ενεργοποιήσει λανθασμένες προειδοποιήσεις για ολισθηρές οδηγικές συνθήκες.
- Η λειτουργία δεν μπορεί πάντοτε να ανιχνεύσει άλλα οχήματα με ενεργοποιημένα τα αλάρμ ή να ανιχνεύσει όλα τα τμήματα του οδοστρώματος με ολισθηρότητα.

10.8. City Safety

10.8.1. City Safety™

Το περιεχόμενο του παρόντος εγχειριδίου αντιπροσωπεύει την κατάσταση του εγχειριδίου χρήσης κατά τη στιγμή της εκτύπωσης και ενδέχεται να μην είναι απόλυτα έγκυρο σε μελλοντικές περιπτώσεις. Για περισσότερες πληροφορίες, ανατρέξτε στην πρώτη σελίδα για να δείτε ολόκληρη τη δήλωση αποποίησης ευθύνης.

Το City Safety^[1] μπορεί να χρησιμοποιεί λυχνίες, ήχο και μια παλμική προειδοποίηση φρένων, για να ειδοποιήσει τον οδηγό για πεζούς, ποδηλάτες, μεγάλα ζώα και οχήματα.

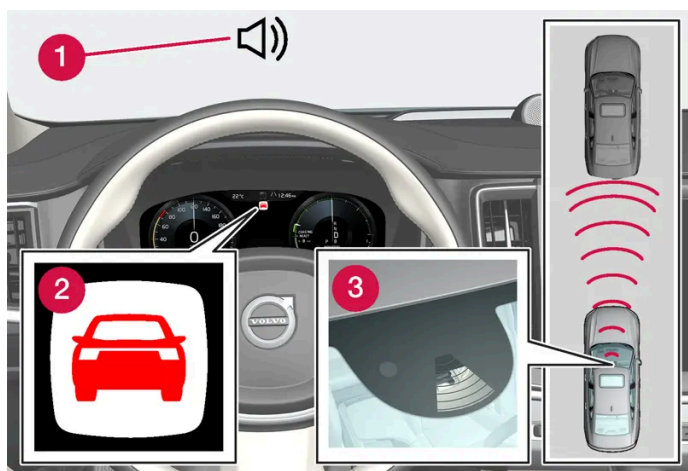

Επισκόπηση λειτουργιών

- 1 Ηχητικό σήμα σε περίπτωση κινδύνου σύγκρουσης
- 2 Προειδοποιητικό σήμα σε περίπτωση κινδύνου σύγκρουσης
- 3 Μέτρηση απόστασης με τη μονάδα κάμερας και ραντάρ

Η λειτουργία μπορεί να βοηθήσει τον οδηγό να αποφύγει μια σύγκρουση, για παράδειγμα κατά την οδήγηση σε κυκλοφοριακή συμφόρηση, όπου οι αλλαγές στην κυκλοφορία σε συνδυασμό με την έλλειψη προσοχής μπορεί να οδηγήσουν σε ατύχημα. Το City Safety ενεργοποιείται τότε στιγμιαία φρενάροντας δυνατά και το αυτοκίνητο κανονικά σταματά ακριβώς πίσω από το προπορευόμενο όχημα.

Η λειτουργία βοηθά τον οδηγό φρενάροντας αυτόματα το αυτοκίνητο σε περίπτωση επικείμενου κινδύνου σύγκρουσης αν ο οδηγός δεν αντιδράσει έγκαιρα φρενάροντας ή/και αλλάζοντας πορεία.

Η λειτουργία City Safety ενεργοποιείται σε περιπτώσεις κατά τις οποίες ο οδηγός έπρεπε να έχει φρενάρι νωρίτερα - για αυτό και δεν μπορεί να βοηθήσει τον οδηγό σε κάθε περίπτωση. Η λειτουργία έχει σχεδιαστεί έτσι, ώστε να ενεργοποιείται όσο το δυνατόν πιο αργά, ώστε να αποτρέπονται οι περιττές παρεμβάσεις. Η αυτόματη πέδηση επενεργεί μόνο μετά ή ταυτόχρονα με την προειδοποίηση σύγκρουσης.

Η λειτουργία City Safety συνήθως δεν γίνεται αντιληπτή από τον οδηγό ή τους επιβάτες - μόνο σε περίπτωση που το αυτοκίνητο κινδυνεύει να εμπλακεί σε σύγκρουση.

Προειδοποίηση

- Η λειτουργία είναι επιβοηθητική λειτουργία υποστήριξης του οδηγού που προορίζεται να κάνει την οδήγηση ευκολότερη και ασφαλέστερη – δεν μπορεί να διαχειριστεί όλες τις καταστάσεις σε όλες τις κυκλοφοριακές, καιρικές και οδικές συνθήκες.
- Συνιστάται ο οδηγός να διαβάσει όλες τις ενότητες στο εγχειρίδιο κατόχου που αφορούν σε αυτή τη λειτουργία για να ενημερωθεί σχετικά με παράγοντες, όπως οι περιορισμοί της, και τι πρέπει να γνωρίζει πριν χρησιμοποιήσει το σύστημα.
- Οι λειτουργίες υποστήριξης οδηγού δεν υποκαθιστούν την προσοχή και την κρίση του οδηγού. Ο οδηγός είναι πάντοτε υπεύθυνος να διασφαλίζει ότι το αυτοκίνητο οδηγείται με ασφαλή τρόπο, με την κατάλληλη ταχύτητα, σε κατάλληλη απόσταση από άλλα οχήματα και σύμφωνα με τον κώδικα οδικής κυκλοφορίας.

Το περιεχόμενο του παρόντος εγχειριδίου αντιπροσωπεύει την κατάσταση του εγχειριδίου χρήσης κατά τη στιγμή της εκτύπωσης και ενδέχεται να μην είναι απόλυτα έγκυρο σε μελλοντικές περιπτώσεις. Για περισσότερες πληροφορίες, ανατρέξτε στην πρώτη σελίδα για να δείτε ολόκληρη τη δήλωση αποποίησης ευθύνης.

[1] Η λειτουργία δεν είναι διαθέσιμη σε όλες τις αγορές.

10.8.2. Επιμέρους λειτουργίες για το City Safety

Το City Safety [1] μπορεί να συμβάλλει ώστε να αποτραπεί μια σύγκρουση ή να μειωθεί η ταχύτητα σύγκρουσης. Η λειτουργία αποτελείται από διάφορες επιμέρους λειτουργίες.

Δυνατότητα μείωσης της ταχύτητας

Αν η διαφορά ταχύτητας ανάμεσα στο αυτοκίνητο που οδηγείτε και το εμπόδιο είναι μεγαλύτερη από τις ταχύτητες που παρατίθενται παρακάτω, η λειτουργία αυτόματης πέδησης του City Safety δεν μπορεί να αποτρέψει μια ενδεχόμενη σύγκρουση, ωστόσο μπορεί να μετριάσει τις συνέπειές της.

Οχήματα

Στην περίπτωση προπορευόμενου οχήματος, το City Safety μπορεί να μειώσει την ταχύτητα έως 60 km/h (37 mph).

Δικυκλιστές

Στην περίπτωση δικυκλιστή, το City Safety μπορεί να μειώσει την ταχύτητα έως 50 km/h (30 mph).

Πεζοί

Στην περίπτωση πεζού, το City Safety μπορεί να μειώσει την ταχύτητα έως 45 km/h (28 mph).

Μεγάλα ζώα

Αν υπάρχει κίνδυνος σύγκρουσης με μεγάλο ζώο, το City Safety μπορεί να μειώσει την ταχύτητα του αυτοκινήτου έως και 15 km/h (9 mph).

Η λειτουργία πέδησης για ευμεγέθη ζώα προορίζεται κατά κύριο λόγο να μειώσει τη σφοδρότητα της κρούσης σε υψηλότερες ταχύτητες και είναι πιο αποτελεσματική σε ταχύτητες πάνω από 70 km/h (43 mph) και λιγότερο αποτελεσματική σε χαμηλές ταχύτητες.

Παράδειγμα για το City Safety

Το City Safety εκτελεί τρία βήματα με την εξής σειρά:

1. Προειδοποίηση σύγκρουσης
2. Υποβοήθηση πέδησης
3. Αυτόματη πέδηση

1 - Προειδοποίηση σύγκρουσης

Προειδοποιεί πρώτα τον οδηγό σε περίπτωση πιθανής, επικείμενης σύγκρουσης.

Το City Safety μπορεί να ανιχνεύσει πεζούς, δικυκλιστές ή οχήματα που είναι σταματημένα ή που κινούνται προς την ίδια κατεύθυνση μπροστά από το όχημα που οδηγείτε. Το City Safety μπορεί επίσης να ανιχνεύσει πεζούς, δικυκλιστές ή μεγάλα ζώα που διασχίζουν τον δρόμο μπροστά από το αυτοκίνητο.

Το περιεχόμενο του παρόντος εγχειριδίου αντιπροσωπεύει την κατάσταση του εγχειριδίου χρήσης κατά τη στιγμή της εκτύπωσης και ενδέχεται να μην είναι απόλυτα έγκυρο σε μελλοντικές περιπτώσεις. Για περισσότερες πληροφορίες, ανατρέξτε στην πρώτη σελίδα για να δείτε ολόκληρη τη δήλωση αποποίησης ευθύνης.

Αν προκύψει κίνδυνος σύγκρουσης με πεζό, μεγαλόσωμο ζώο, δικυκλιστή ή όχημα, το σύστημα εφιστά την προσοχή του οδηγού με μια οπτική, ηχητική και παλμική προειδοποίηση στα φρένα. Η παλμική προειδοποίηση στο πεντάλ φρένων δεν ενεργοποιείται σε χαμηλότερες ταχύτητες ή αν ο οδηγός φρενάρει ή επιταχύνει ξαφνικά. Η συχνότητα των κραδασμών στο πεντάλ φρένων διαφέρει ανάλογα με την ταχύτητα του αυτοκινήτου.

2 - Υποβοήθηση πέδησης

Εάν ο κίνδυνος σύγκρουσης αυξηθεί περαιτέρω μετά την προειδοποίηση σύγκρουσης, ενεργοποιείται η λειτουργία υποβοήθησης πέδησης.

Η υποβοήθηση πέδησης ενισχύει την πέδηση από τον οδηγό, αν το σύστημα θεωρήσει ότι η πέδηση δεν επαρκεί για να αποφευχθεί τυχόν σύγκρουση.

3 - Αυτόματη πέδηση

Η λειτουργία αυτόματης πέδησης ενεργοποιείται τελευταία.

Εάν σε αυτή την περίπτωση ο οδηγός δεν έχει αρχίσει ακόμη τον ελιγμό έκτακτης ανάγκης και ο κίνδυνος σύγκρουσης είναι επικείμενος, τότε ενεργοποιείται η λειτουργία αυτόματης πέδησης - αυτό συμβαίνει ανεξάρτητα αν ο οδηγός πατήσει φρένο ή όχι. Τότε επιτυγχάνεται φρενάρισμα με πλήρη δύναμη πέδησης προκειμένου να μειωθεί η ταχύτητα σύγκρουσης ή με περιορισμένη δύναμη πέδησης εάν επαρκεί για να αποφευχθεί η σύγκρουση.

Ο προεντατήρας ζώνης ασφαλείας μπορεί να ενεργοποιηθεί σε συνδυασμό με την ενεργοποίηση της λειτουργίας αυτόματης πέδησης.

Σε ορισμένες περιπτώσεις, η αυτόματη πέδηση μπορεί να αρχίσει να επενεργεί ελαφρά και στη συνέχεια να εφαρμόσει πλήρη πέδηση.

Όταν το City Safety έχει αποτρέψει μια σύγκρουση με σταματημένο αντικείμενο, το αυτοκίνητο παραμένει σταματημένο σε αναμονή θετικής αντίδρασης από τον οδηγό. Αν το αυτοκίνητο φρενάρει λόγω προπορευόμενου οχήματος που κινείται με χαμηλότερη ταχύτητα, τότε η ταχύτητά του προσαρμόζεται στην ταχύτητα του προπορευόμενου οχήματος.

Σημείωση

Στα αυτοκίνητα με μηχανικό κιβώτιο ταχυτήτων, ο κινητήρας σβήνει όταν η λειτουργία αυτόματης πέδησης ακινητοποιήσει το αυτοκίνητο, εκτός αν ο οδηγός πατήσει πριν το πεντάλ του συμπλέκτη.

Ο οδηγός μπορεί ανά πάσα στιγμή να διακόψει την παρέμβαση πέδησης, πατώντας το πεντάλ γκαζιού μέχρι τέρμα.

Σημείωση

Όταν το σύστημα City Safety φρενάρει το αυτοκίνητο, ανάβουν τα φώτα φρένων.

Όταν το City Safety ενεργοποιηθεί και φρενάρει το αυτοκίνητο, στην οθόνη του οδηγού εμφανίζεται ένα μήνυμα κειμένου ότι η λειτουργία είναι/ήταν ενεργή.

Προειδοποίηση

Το City Safety δεν πρέπει να χρησιμοποιείται από τον οδηγό για να αλλάξει το οδηγικό του/της στίλ - ο/η οδηγός δεν πρέπει να βασίζεται μόνο στο City Safety, ιδίως για την πέδηση του αυτοκινήτου.

Το περιεχόμενο του παρόντος εγχειριδίου αντιπροσωπεύει την κατάσταση του εγχειριδίου χρήσης κατά τη στιγμή της εκτύπωσης και ενδέχεται να μην είναι απόλυτα έγκυρο σε μελλοντικές περιπτώσεις. Για περισσότερες πληροφορίες, ανατρέξτε στην πρώτη σελίδα για να δείτε ολόκληρη τη δήλωση αποποίησης ευθύνης.

^[1] Η λειτουργία δεν είναι διαθέσιμη σε όλες τις αγορές.

10.8.3. Ρύθμιση της απόστασης προειδοποίησης για το City Safety

Το City Safety^[1] είναι πάντοτε ενεργοποιημένο, ωστόσο ο/η οδηγός μπορεί να επιλέξει την απόσταση προειδοποίησης για τη λειτουργία.

Σημείωση

Η λειτουργία City Safety δεν μπορεί να απενεργοποιηθεί. Ενεργοποιείται αυτόματα κατά την εκκίνηση του κινητήρα/της ηλεκτροκίνησης και παραμένει ενεργοποιημένη μέχρι ο κινητήρας να σβήσει/η ηλεκτροκίνηση να τερματιστεί.

Η απόσταση προειδοποίησης καθορίζει την ευαισθησία του συστήματος και ρυθμίζει την απόσταση στην οποία ενεργοποιούνται οι οπτικές και ηχητικές προειδοποιήσεις και οι παλμικές προειδοποιήσεις στο πεντάλ φρένων.

Για να επιλέξετε την απόσταση προειδοποίησης:

- 1 Επιλέξτε **Ρυθμίσεις** → **My Car** → **IntelliSafe** στην επάνω προβολή στην κεντρική οθόνη.
- 2 Στο **Προειδοποίηση City Safety**, επιλέξτε είτε **Αργά**, **Κανονικά** είτε **Νωρίς**, για να ρυθμίσετε την απόσταση προειδοποίησης, που θέλετε.

Αν με τη ρύθμιση **Νωρίς** προκύπτουν πολλές προειδοποιήσεις, οι οποίες μπορεί σε ορισμένες περιπτώσεις να τις θεωρήσετε ενοχλητικές, μπορείτε να αλλάξετε την απόσταση προειδοποίησης σε **Κανονικά** ή **Αργά**.

Αν θεωρήσετε ότι οι προειδοποιήσεις είναι πολύ συχνές ή ενοχλητικές, μπορείτε να μειώσετε την απόσταση προειδοποίησης, που σημαίνει ότι θα μειωθεί ο συνολικός αριθμός προειδοποιήσεων και, ως αποτέλεσμα, το City Safety ενεργοποιεί μια προειδοποίηση αργότερα.

Η λειτουργία προειδοποίησης απόστασης **Αργά** πρέπει κατά συνέπεια να χρησιμοποιείται μόνο σε εξαιρετικές περιπτώσεις, όπως κατά τη δυναμική οδήγηση.

Προειδοποίηση

- Κανένα αυτόματο σύστημα δεν μπορεί να εγγυηθεί 100 % σωστή λειτουργία σε όλες τις περιπτώσεις. Για τον λόγο αυτό, ποτέ μη δοκιμάσετε το City Safety κατευθύνοντας το αυτοκίνητο προς ανθρώπους, ζώα ή οχήματα - κάτι τέτοιο μπορεί να προκαλέσει σοβαρή ζημιά και τραυματισμό και να θέσει σε κίνδυνο ανθρώπινες ζωές.
- Το City Safety προειδοποιεί τον οδηγό όταν υπάρχει κίνδυνος σύγκρουσης, ωστόσο δεν μπορεί να μειώσει το χρόνο αντίδρασης του οδηγού.
- Ακόμη κι αν η απόσταση προειδοποίησης έχει οριστεί ως **Νωρίς**, οι προειδοποιήσεις μπορεί φαινομενικά να παρουσιάζουν μια υστέρηση σε ορισμένες περιπτώσεις, π.χ. όταν υπάρχουν μεγάλες διαφορές στην ταχύτητα ή αν τα προπορευόμενα οχήματα ξαφνικά φρενάρουν απότομα.
- Με την απόσταση προειδοποίησης ρυθμισμένη σε **Νωρίς**, οι προειδοποιήσεις ενεργοποιούνται ακόμη νωρίτερα. Αυτό μπορεί να σημαίνει ότι οι προειδοποιήσεις ενεργοποιούνται συχνότερα σε σχέση με την απόσταση προειδοποίησης **Κανονικά**, ωστόσο κάτι συνιστάται διότι έτσι το City Safety μπορεί να είναι πιο αποτελεσματικό.

^[1] Η λειτουργία δεν είναι διαθέσιμη σε όλες τις αγορές.

10.8.4. Μηνύματα για το City Safety

Στην οθόνη του οδηγού μπορεί να εμφανίζεται μια σειρά από μηνύματα σχετικά με το City Safety. Ακολουθούν ορισμένα παραδείγματα.

| Μήνυμα | Ερμηνεία |
|--|---|
| City Safety Αυτόματη παρέμβαση | Όταν το City Safety φρενάρει ή ενεργοποιήσει την αυτόματη πέδηση, μπορεί να ανάψουν αρκετές από τις λυχνίες στην οθόνη του οδηγού και ταυτόχρονα να εμφανιστεί ένα μήνυμα κειμένου. |
| City Safety Μειωμένη λειτουργικότη. Απαιτείται σέρβις | Το σύστημα δεν λειτουργεί όπως θα έπρεπε. Πρέπει να απευθυνθείτε σε ένα συνεργείο ^[1] . |

Μπορείτε να διαγράψετε το μήνυμα κειμένου πατώντας στιγμιαία το κουμπί  που βρίσκεται στο κέντρο στα δεξιά χειριστήρια του τιμονιού.

Αν το μήνυμα παραμένει, απευθυνθείτε σε ένα συνεργείο ^[1].

^[1] Συνιστάται να απευθυνθείτε σε ένα εξουσιοδοτημένο συνεργείο της Volvo.

10.8.5. Περιορισμοί του City Safety

Η λειτουργία City Safety ^[1] μπορεί να έχει περιορισμούς σε ορισμένες περιπτώσεις.

Περιβάλλον χώρος

Το περιεχόμενο του παρόντος εγχειριδίου αντιπροσωπεύει την κατάσταση του εγχειριδίου χρήσης κατά τη στιγμή της εκτύπωσης και ενδέχεται να μην είναι απόλυτα έγκυρο σε μελλοντικές περιπτώσεις. Για περισσότερες πληροφορίες, ανατρέξτε στην πρώτη σελίδα για να δείτε ολόκληρη τη δήλωση αποποίησης ευθύνης.

Αντικείμενα χαμηλού ύψους

Αντικείμενα αναρτημένα σε χαμηλό ύψος, π.χ. σημαία για φορτίο που προεξέχει, ή αξεσουάρ όπως βοηθητικά φώτα και προστατευτικές μπάρες που τοποθετούνται ψηλότερα από το καπό του κινητήρα, περιορίζουν τη λειτουργία.

Πλαγιολίσθηση

Όταν το οδόστρωμα είναι ολισθηρό, η απόσταση πέδησης μεγαλώνει, γεγονός που μπορεί να επηρεάσει την ικανότητα του συστήματος City Safety να αποφύγει τη σύγκρουση. Σε αυτές τις περιπτώσεις, το σύστημα αντιμπλοκαρίσματος τροχών και το πρόγραμμα ευστάθειας ESC^[2] είναι σχεδιασμένα να επενεργούν με την καλύτερη δυνατή δύναμη πέδησης διατηρώντας την ευστάθεια.

Κόντρα φως

Το οπτικό σήμα προειδοποίησης στο παρμπρίζ μπορεί να μην είναι εύκολα αντιληπτό όταν ο ήλιος είναι ακριβώς απέναντί σας (κόντρα), όταν υπάρχουν αντανakλάσεις ή όταν φοράτε γυαλιά ηλίου, ή αν δεν κοιτάζετε ευθεία μπροστά.

Θέρμανση

Όταν στον χώρο επιβατών αναπτυχθεί υψηλή θερμοκρασία, π.χ. λόγω δυνατού ήλιου, το οπτικό σήμα προειδοποίησης στο παρμπρίζ μπορεί να απενεργοποιηθεί προσωρινά.

Πεδίο ορατότητας της μονάδας κάμερας και ραντάρ

Το πεδίο ανίχνευσης της κάμερας είναι περιορισμένο και, για τον λόγο αυτό, οι πεζοί, οι δικυκλιστές τα μεγάλα ζώα και τα οχήματα σε ορισμένες περιπτώσεις δεν μπορούν να ανιχνευτούν ή ανιχνεύονται αργότερα απ' ό,τι αναμένεται.

Τα οχήματα που είναι βρόμικα μπορεί να ανιχνευτούν αργότερα από άλλα και, αν είναι σκοτάδι, οι μοτοσικλέτες μπορεί να ανιχνευθούν αργά ή καθόλου.

Αν στην οθόνη του οδηγού εμφανιστεί ένα μήνυμα που αναφέρει ότι η μονάδα κάμερας ή ραντάρ εμποδίζεται, το City Safety ενδέχεται να μην μπορεί να ανιχνεύσει πεζούς, μεγάλωσυμα ζώα, δικυκλιστές, οχήματα ή τις διαγραμμίσεις του δρόμου μπροστά από το αυτοκίνητο. Αυτό σημαίνει ότι η λειτουργικότητα του City Safety μπορεί να υποβαθμιστεί.

Ωστόσο, δεν εμφανίζεται μήνυμα σφάλματος σε όλες τις περιπτώσεις στις οποίες οι αισθητήρες του παρμπρίζ εμποδίζονται. Ο οδηγός πρέπει για αυτό το λόγο να φροντίζει να διατηρεί καθαρή την περιοχή του παρμπρίζ μπροστά από τη μονάδα κάμερας και ραντάρ.

Σημαντικό

Η συντήρηση των εξαρτημάτων του συστήματος υποστήριξης οδηγού πρέπει να γίνεται μόνο σε συνεργείο - συνιστάται να απευθυνθείτε σε ένα εξουσιοδοτημένο συνεργείο της Volvo.

Παρέμβαση οδηγού

Όπισθεν

Όταν το αυτοκίνητό σας κινείται με την όπισθεν, το City Safety απενεργοποιείται προσωρινά.

Χαμηλή ταχύτητα

Το City Safety δεν ενεργοποιείται σε πολύ χαμηλές ταχύτητες - κάτω από 4 km/h (3 mph) - αυτός είναι και ο λόγος που το σύστημα δεν παρεμβαίνει σε περιπτώσεις που το αυτοκίνητό σας πλησιάζει με πολύ μικρή ταχύτητα ένα προπορευόμενο όχημα,

Το περιεχόμενο του παρόντος εγχειριδίου αντιπροσωπεύει την κατάσταση του εγχειριδίου χρήσης κατά τη στιγμή της εκτύπωσης και ενδέχεται να μην είναι απόλυτα έγκυρο σε μελλοντικές περιπτώσεις. Για περισσότερες πληροφορίες, ανατρέξτε στην πρώτη σελίδα για να δείτε ολόκληρη τη δήλωση αποποίησης ευθύνης.

π.χ. κατά τη στάθμευση.

Ενεργός οδηγός

Οι εντολές του οδηγού έχουν πάντοτε υψηλότερη προτεραιότητα - αυτός είναι και ο λόγος που το σύστημα City Safety δεν παρεμβαίνει ή αναβάλλει την προειδοποίηση/παρέμβαση σε περιπτώσεις που είναι σαφές ότι ο οδηγός πραγματοποιεί ελιγμούς με το τιμόνι ή επιταχύνει, ακόμη κι αν η σύγκρουση είναι αναπόφευκτη.

Όταν ο οδηγός οδηγεί με σύνεση και επίγνωση της κατάστασης, η προειδοποίηση σύγκρουσης μπορεί να καθυστερήσει για να ελαχιστοποιηθούν οι άσκοπες προειδοποιήσεις.

Σημαντικές προειδοποιήσεις

Προειδοποίηση

Τα συστήματα υποστήριξης οδηγού προειδοποιούν τον οδηγό μόνο για αντικείμενα που έχει ανιχνεύσει η μονάδα του ραντάρ – για τον λόγο αυτό, μπορεί να μην ενεργοποιηθεί προειδοποίηση ή να ενεργοποιηθεί με μια σχετική καθυστέρηση.

- Ποτέ μην περιμένετε για την προειδοποίηση ή την παρέμβαση. Πατήστε φρένο όταν η κατάσταση το απαιτεί.

Προειδοποίηση

- Οι προειδοποιήσεις και οι παρεμβάσεις πέδησης μπορεί να ενεργοποιηθούν αργά ή καθόλου αν, λόγω της κυκλοφοριακής κατάστασης ή λόγω εξωτερικών παραγόντων, η μονάδα κάμερας και ραντάρ δεν μπορεί να ανιχνεύσει σωστά πεζούς, δικυκλιστές, ευμεγέθη ζώα ή οχήματα.
- Για να ανιχνεύονται τα οχήματα τη νύχτα, οι προβολείς τους και τα πίσω φωτιστικά τους σώματα τους πρέπει να είναι αναμμένα και να φωτίζουν σωστά.
- Η εμβέλεια της μονάδας κάμερας και ραντάρ για τους πεζούς και τους δικυκλιστές είναι περιορισμένη. Οι προειδοποιήσεις και οι παρεμβάσεις πέδησης του συστήματος είναι αποτελεσματικές όταν η σχετική ταχύτητα του αυτοκινήτου δεν υπερβαίνει τα 50 km/h (30 mph). Για τα ακίνητα ή βραδυκίνητα οχήματα, οι προειδοποιήσεις και οι παρεμβάσεις πέδησης είναι αποτελεσματικές όταν η ταχύτητα του αυτοκινήτου δεν υπερβαίνει τα 70 km/h (43 mph). Η μείωση ταχύτητας για μεγάλα ζώα είναι μικρότερη από 15 km/h (9 mph) και μπορεί να επιτευχθεί όταν το όχημα κινείται με ταχύτητα πάνω από 70 km/h (43 mph). Η προειδοποίηση και η παρέμβαση πέδησης για μεγάλα ζώα είναι λιγότερο αποτελεσματική σε χαμηλότερες ταχύτητες.
- Οι προειδοποιήσεις και οι παρεμβάσεις πέδησης για βραδυκίνητα οχήματα και μεγαλόσωμα ζώα μπορεί να απενεργοποιηθούν στο σκοτάδι ή αν η ορατότητα είναι κακή.
- Οι προειδοποιήσεις και οι παρεμβάσεις πέδησης για τους πεζούς και τους δικυκλιστές απενεργοποιούνται όταν η ταχύτητα του αυτοκινήτου υπερβαίνει τα 80 km/h (50 mph).
- Μην τοποθετείτε, κολλάτε ή στερεώνετε αντικείμενα στην εξωτερική ή την εσωτερική πλευρά του παρμπρίζ μπροστά ή γύρω από τη μονάδα κάμερας και ραντάρ — κάτι τέτοιο μπορεί να προκαλέσει παρεμβολές στις λειτουργίες που εξαρτώνται από την κάμερα.
- Αν υπάρχουν αντικείμενα, χιόνι, πάγος ή βρομιά στην περιοχή του αισθητήρα της κάμερας, η λειτουργία του μπορεί να υποβαθμιστεί, να απενεργοποιηθεί πλήρως ή να μην αποκρίνεται σωστά.

Προειδοποίηση

- Η λειτουργία αυτόματης πέδησης του City Safety μπορεί να αποτρέψει μια σύγκρουση ή να μειώσει την ταχύτητα σύγκρουσης, αλλά, για να διασφαλιστεί η πλήρης αποτελεσματικότητα της πέδησης, ο οδηγός πρέπει πάντοτε να πατά το πεντάλ φρένων – ακόμη κι όταν το αυτοκίνητο φρενάρει αυτόματα.
- Η προειδοποίηση ενεργοποιείται μόνο αν υπάρχει υψηλός κίνδυνος σύγκρουσης – για τον λόγο αυτό, δεν πρέπει ποτέ να περιμένετε την προειδοποίηση σύγκρουσης.
- Η προειδοποίηση και παρέμβαση πέδησης για τους πεζούς και τους δικυκλιστές απενεργοποιούνται όταν η ταχύτητα του αυτοκινήτου υπερβαίνει τα 80 km/h (50 mph).
- Το City Safety δεν ενεργοποιεί λειτουργίες αυτόματης πέδησης σε περίπτωση απότομης επιτάχυνσης.

Σημείωση

Αυτή η λειτουργία χρησιμοποιεί τη μονάδα κάμερας και ραντάρ του αυτοκινήτου, η οποία έχει ορισμένους γενικούς περιορισμούς.

Περιορισμός βάσει αγοράς

Το City Safety δεν είναι διαθέσιμο σε όλες τις χώρες. Αν το City Safety δεν εμφανίζεται στο μενού **Ρυθμίσεις** της κεντρικής οθόνης, σημαίνει ότι το αυτοκίνητο δεν διαθέτει αυτή τη λειτουργία.

Διαδρομή αναζήτησης στην επάνω προβολή της κεντρικής οθόνης:

- **Ρυθμίσεις** → **My Car** → **IntelliSafe**

^[1] Η λειτουργία δεν είναι διαθέσιμη σε όλες τις αγορές.

^[2] Electronic Stability Control

10.8.6. Πέδηση από το City Safety για επερχόμενα οχήματα

Το City Safety μπορεί να σας βοηθήσει να χρησιμοποιήσετε την πέδηση έκτακτης ανάγκης σε περίπτωση που κάποιο επερχόμενο όχημα εισέλθει στη λωρίδα σας.

Αν κάποιο επερχόμενο όχημα εισέλθει στη λωρίδα που κινείστε και η σύγκρουση είναι αναπόφευκτη, το City Safety μπορεί να

μειώσει την ταχύτητα του αυτοκινήτου ώστε να μειωθεί η σφοδρότητα της πρόσκρουσης.

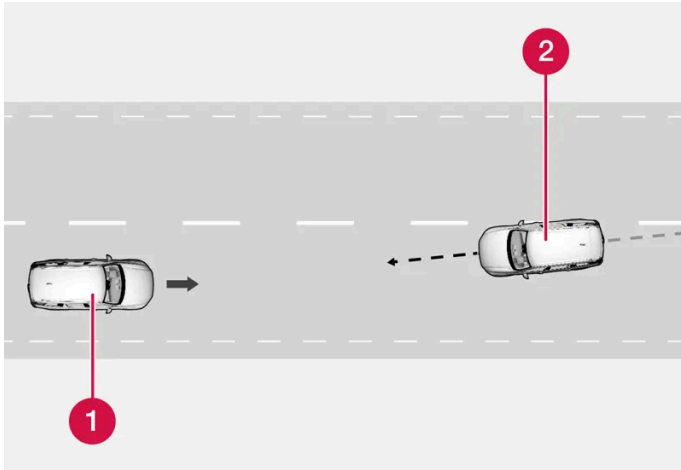

- 1 Το αυτοκίνητό σας
- 2 Επερχόμενα οχήματα

Για να επενεργήσει αυτή η λειτουργία, πρέπει να πληρούνται τα παρακάτω κριτήρια:

- το αυτοκίνητό σας πρέπει να κινείται με ταχύτητα πάνω από 4 km/h (3 mph)
- το τμήμα του δρόμου πρέπει να είναι μια ευθεία
- η λωρίδα κυκλοφορίας στην οποία κινείστε πρέπει να έχει ευκρινείς διαγραμμίσεις
- το αυτοκίνητό σας πρέπει να είναι ευθυγραμμισμένο με τη λωρίδα κυκλοφορίας
- το επερχόμενο όχημα πρέπει να βρίσκεται μέσα στις διαγραμμίσεις της λωρίδας που κινείστε
- το επερχόμενο όχημα πρέπει να έχει τους προβολείς αναμμένους
- αυτή η λειτουργία μπορεί να διαχειριστεί μόνο "μετωπικές" συγκρούσεις
- αυτή η λειτουργία μπορεί να ανιχνεύσει μόνο τετράτροχα οχήματα.

Προειδοποίηση

Οι προειδοποιήσεις και οι παρεμβάσεις πέδησης λόγω επικείμενης σύγκρουσης με επερχόμενο όχημα ενεργοποιούνται πάντοτε πολύ αργά.

10.8.7. City Safety σε διερχόμενη κυκλοφορία

Το City Safety ^[1] μπορεί να βοηθήσει τον οδηγό όταν στρίβει και όταν διασταυρωθεί με άλλο επερχόμενο όχημα σε διασταύρωση.

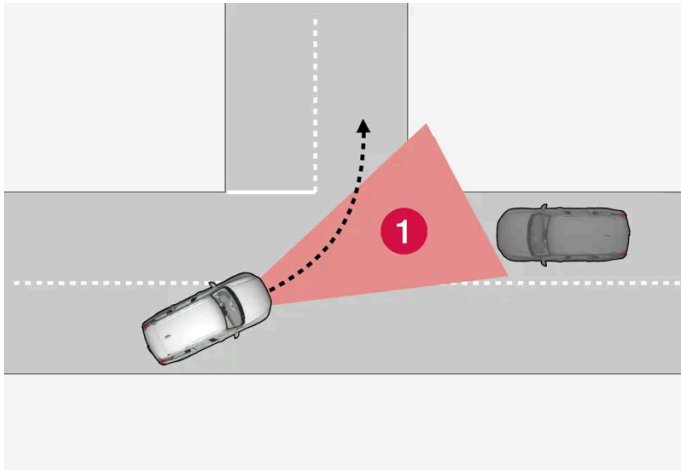

1 Τμήμα στο οποίο το City Safety μπορεί να ανιχνεύσει επερχόμενα διασταυρούμενα οχήματα.

Για να ανιχνεύσει το City Safety ένα επερχόμενο όχημα σε πορεία σύγκρουσης, το επερχόμενο όχημα πρέπει πρώτα να εισέλθει στο τμήμα στο οποίο το City Safety μπορεί να αναλύσει την κατάσταση.

Επιπλέον:

- η ταχύτητα του αυτοκινήτου σας πρέπει να είναι τουλάχιστον 4 km/h (3 mph).
- το αυτοκίνητό σας πρέπει να στρίψει αριστερά στις χώρες που τα αυτοκίνητα κινούνται δεξιά (ή δεξιά στις χώρες που τα αυτοκίνητα κινούνται αριστερά).
- το επερχόμενο όχημα πρέπει να έχει τους προβολείς αναμμένους.

^[1] Η λειτουργία δεν είναι διαθέσιμη σε όλες τις αγορές.

10.8.8. Περιορισμοί για το City Safety σε διερχόμενη κυκλοφορία

Σε ορισμένες περιπτώσεις, το City Safety μπορεί να δυσκολευτεί να βοηθήσει τον οδηγό να αντιμετωπίσει τους κινδύνους σύγκρουσης λόγω των επερχόμενων διασταυρούμενων οχημάτων.

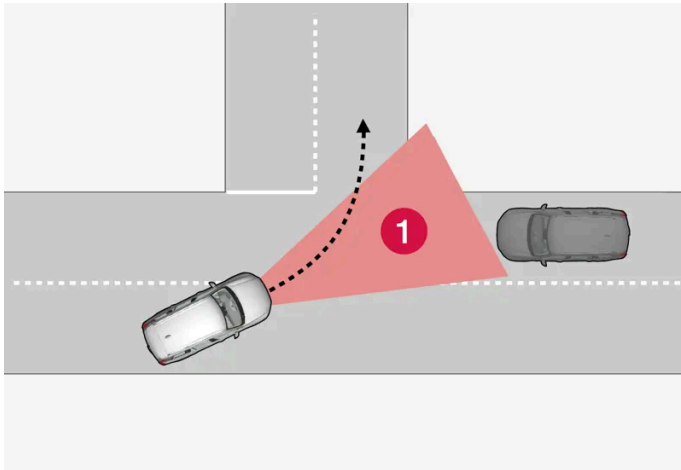

Σχετικά παραδείγματα:

- Αν υπάρχει ολισθηρότητα στο οδόστρωμα και παρέμβει το πρόγραμμα ελέγχου ευστάθειας^[1].
- Αν το επερχόμενο όχημα ανιχνευτεί πολύ αργά.
- Αν το επερχόμενο όχημα δεν διακρίνεται καλά για κάποιον λόγο.
- Αν οι προβολείς του επερχόμενου οχήματος είναι σβηστοί.
- Αν το επερχόμενο όχημα κινείται απρόβλεπτα, για παράδειγμα, αλλάζει απότομα λωρίδες την τελευταία στιγμή.

i Σημείωση

Αυτή η λειτουργία χρησιμοποιεί τη μονάδα κάμερας και ραντάρ του αυτοκινήτου, η οποία έχει ορισμένους γενικούς περιορισμούς.

^[1] Electronic Stability Control (ESC)

10.8.9. Αυτόματη πέδηση σε περίπτωση παρακώλυσης ελιγμού αποφυγής με το City Safety

Το City Safety^[1] μπορεί να βοηθήσει τον οδηγό φρενάροντας αυτόματα το αυτοκίνητο νωρίτερα, όταν η αποφυγή της σύγκρουσης δεν είναι εφικτή μόνο με ελιγμό αλλαγής πορείας.

Το City Safety βοηθά τον οδηγό επιχειρώντας διαρκώς να προβλέψει αν υπάρχουν "οδοί διαφυγής" προς το πλάι σε περι-

πτωση που ανιχνευτεί τελευταία στιγμή βραδυκίητο ή σταματημένο προπορευόμενο όχημα.

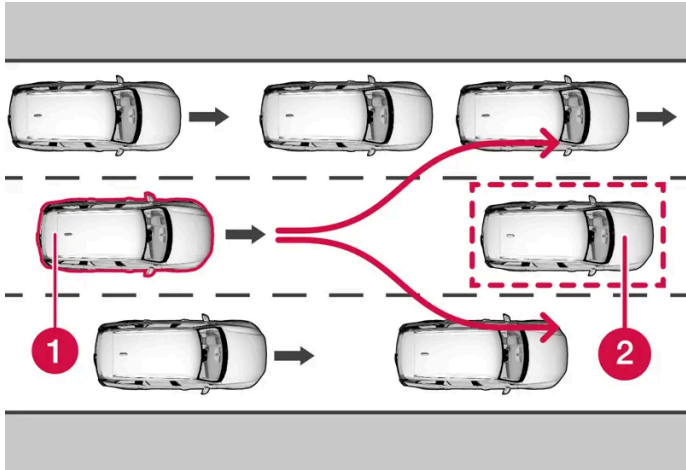

Το αυτοκίνητό σας (1) δεν "βλέπει" άλλους τρόπους να αποφύγει το προπορευόμενο όχημα (2) και συνεπώς φρενάρει αυτόματα νωρίτερα.

- 1 Το αυτοκίνητό σας
- 2 Αργό/σταματημένο όχημα

Το City Safety δεν παρεμβαίνει με τη λειτουργία αυτόματης πέδησης όσο ο/η οδηγός μπορεί να αποφύγει τη σύγκρουση με ελιγμό του τιμονιού.

Ωστόσο, αν το City Safety προβλέπει ότι δεν υπάρχει δυνατότητα για ελιγμό διαφυγής λόγω κυκλοφορίας οχημάτων σε διπλανή λωρίδα, η λειτουργία μπορεί να βοηθήσει τον οδηγό αρχίζοντας αυτόματα να φρενάρει νωρίς.

[1] Η λειτουργία δεν είναι διαθέσιμη σε όλες τις αγορές.

10.8.10. Ανίχνευση εμποδίων με το City Safety

Το City Safety [1] μπορεί να βοηθήσει τον οδηγό να εντοπίζει οχήματα, δικυκλιστές, μεγαλόσωμα ζώα και πεζούς.

Οχήματα

Το City Safety ανιχνεύει τα περισσότερα οχήματα που είτε είναι σταματημένα είτε κινούνται στην ίδια κατεύθυνση με το αυτοκίνητό σας. Αυτή η λειτουργία μπορεί επίσης να ανιχνεύσει επερχόμενα αλλά και διασταυρούμενα οχήματα σε ορισμένες περιπτώσεις.

Για να μπορέσει το City Safety να ανιχνεύσει ένα όχημα στο σκοτάδι, τα μπροστινά και τα πίσω φώτα του οχήματος πρέπει να λειτουργούν και να φωτίζουν καθαρά.

Δικυκλιστές

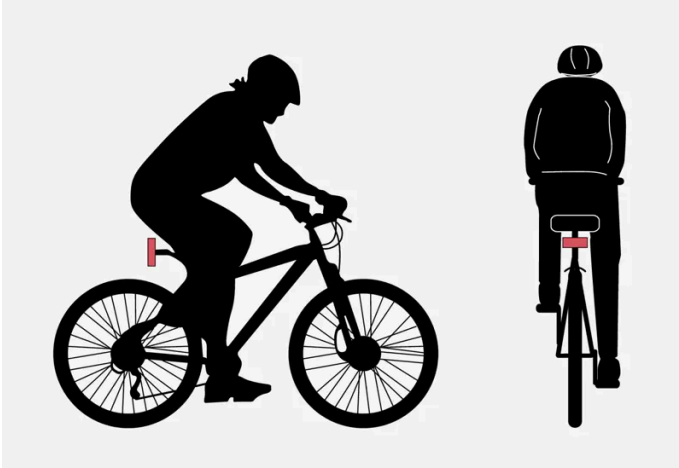

Παραδείγματα φιγούρας που το City Safety ερμηνεύει ως δικυκλιστή — με σαφές περίγραμμα σώματος και ποδηλάτου.

Για να αποδίδει καλά το σύστημα, η λειτουργία του συστήματος που ανιχνεύει δικυκλιστές πρέπει να λαμβάνει όσο το δυνατόν πιο σαφείς πληροφορίες για την ανθρώπινη φιγούρα και το περίγραμμα του ποδηλάτου - οι πληροφορίες αυτές αφορούν στην αναγνώριση του ποδηλάτου, του κεφαλιού, των χεριών, των ώμων, των ποδιών, του επάνω και κάτω μέρους του σώματος, καθώς και τον συνήθη τρόπο κίνησης ενός ανθρώπου.

Εάν ένα μεγάλο μέρος του σώματος του δικυκλιστή ή του ποδηλάτου δεν είναι ορατό στην κάμερα της λειτουργίας, τότε το σύστημα δεν μπορεί να ανιχνεύσει το δικυκλιστή.

Για να μπορέσει η λειτουργία να ανιχνεύσει έναν δικυκλιστή, πρέπει να είναι ενήλικας(-η) και να βρίσκεται πάνω σε ποδήλατο "κανονικού μεγέθους".

Προειδοποίηση

Το City Safety αποτελεί επιβοηθητική λειτουργία υποστήριξης του οδηγού, αλλά δεν μπορεί να ανιχνεύσει όλους τους δικυκλιστές σε όλες τις περιπτώσεις και, για παράδειγμα, δεν μπορεί να δει:

- δικυκλιστές που δεν διακρίνονται καλά.
- δικυκλιστές σε φόντο που δεν δημιουργεί επαρκή οπτική αντίθεση.
- δικυκλιστές με ασαφές περίγραμμα σώματος λόγω ρουχισμού
- ποδήλατα φορτωμένα με μεγάλα αντικείμενα.

Οι προειδοποιήσεις και οι παρεμβάσεις πέδησης μπορεί να ενεργοποιηθούν με καθυστέρηση ή καθόλου. Ο οδηγός είναι πάντοτε υπεύθυνος για την οδήγηση του αυτοκινήτου με το σωστό τρόπο και για την τήρηση απόστασης ασφαλείας, η οποία πρέπει να είναι προσαρμοσμένη στη σωστή ταχύτητα.

Πεζοί

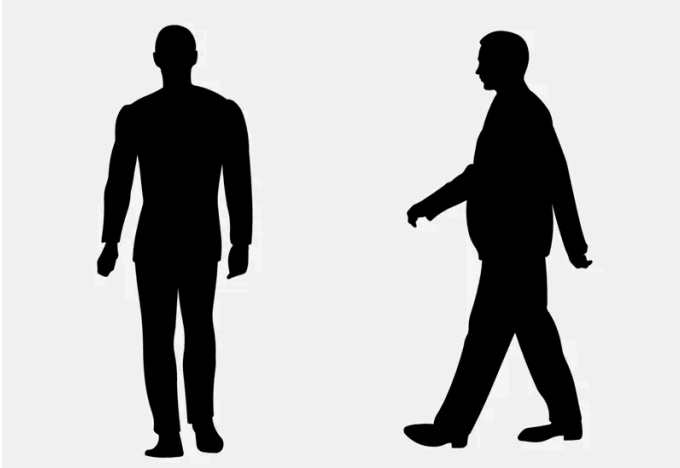

Παραδείγματα φιγούρας που το σύστημα θεωρεί ως πεζούς με σαφές περίγραμμα σώματος.

Για να αποδίδει καλά το σύστημα, η λειτουργία του συστήματος που ανιχνεύει πεζούς πρέπει να λαμβάνει όσο το δυνατόν πιο σαφείς πληροφορίες για την ανθρώπινη φιγούρα - οι πληροφορίες αυτές αφορούν στην αναγνώριση του κεφαλιού, των χεριών, των ώμων, των ποδιών, του επάνω και κάτω μέρους του σώματος, καθώς και τον συνηθισμένο τρόπο κίνησης ενός ανθρώπου.

Για να μπορεί να ανιχνευτεί ένας πεζός, πρέπει να υπάρχει αντίθεση με το φόντο, γεγονός που επηρεάζεται από τα ρούχα και τον καιρό. Όταν η αντίθεση δεν είναι έντονη, ο πεζός μπορεί να ανιχνευτεί αργά είτε καθόλου, που μπορεί να σημαίνει ότι οι προειδοποιήσεις και η πέδηση εφαρμόζονται αργά ή καθόλου.

Το City Safety μπορεί επίσης να ανιχνεύσει πεζούς στο σκοτάδι αν τους φωτίσουν οι προβολείς του αυτοκινήτου.

Προειδοποίηση

Το City Safety αποτελεί επιβοηθητική λειτουργία υποστήριξης του οδηγού, αλλά δεν μπορεί να ανιχνεύσει όλους τους πεζούς σε όλες τις περιπτώσεις και, για παράδειγμα, δεν μπορεί να δει:

- πεζούς που δεν διακρίνονται καλά, άτομα των οποίων η φιγούρα δεν διαγράφεται πλήρως λόγω ρουχισμού ή πεζούς με ύψος κάτω από 80 cm (32 in.).
- πεζούς σε φόντο που δεν δημιουργεί επαρκή οπτική αντίθεση.
- πεζούς που μεταφέρουν μεγάλα αντικείμενα.

Οι προειδοποιήσεις και οι παρεμβάσεις πέδησης μπορεί να ενεργοποιηθούν με καθυστέρηση ή καθόλου. Ο οδηγός είναι πάντοτε υπεύθυνος για την οδήγηση του αυτοκινήτου με το σωστό τρόπο και για την τήρηση απόστασης ασφαλείας, η οποία πρέπει να είναι προσαρμοσμένη στη σωστή ταχύτητα.

Μεγάλα ζώα

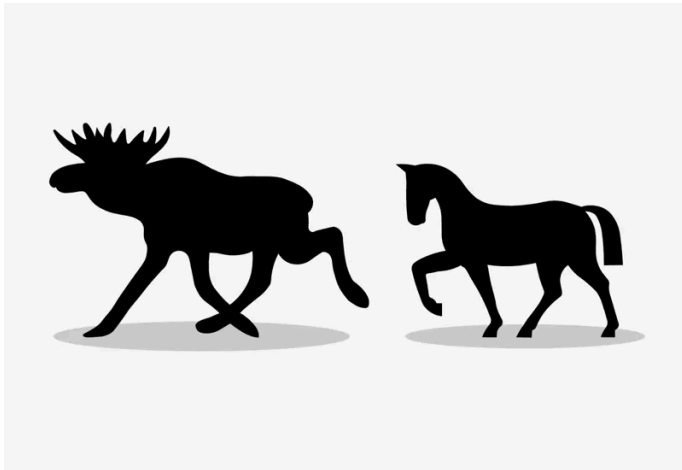

Παραδείγματα φιγούρας που το City Safety ερμηνεύει ως μεγάλο ζώο - ακίνητο ή βραδυκίνητο και με σαφές περίγραμμα σώματος,

Για να αποδίδει σωστά, η λειτουργία του συστήματος που ανιχνεύει ένα μεγαλόσωμο ζώο (π.χ. ελάφι ή άλογο) πρέπει να λαμβάνει όσο το δυνατόν πιο σαφείς πληροφορίες για τη φιγούρα, ώστε να μπορεί να αναγνωρίσει το ζώο απευθείας από το πλάι σε συνδυασμό με τον τρόπο βάδισης που θεωρείται χαρακτηριστικός για το ζώο.

Εάν μέρη του σώματος του ζώου δεν είναι ορατά στην κάμερα, τότε το σύστημα δεν μπορεί να ανιχνεύσει το ζώο.

Το City Safety μπορεί επίσης να ανιχνεύσει μεγάλα ζώα στο σκοτάδι αν τα φωτίσουν οι προβολείς του αυτοκινήτου.

Προειδοποίηση

Το City Safety αποτελεί επιβληθητική λειτουργία υποστήριξης του οδηγού, αλλά δεν μπορεί να ανιχνεύσει ευμεγέθη ζώα σε όλες τις περιπτώσεις και, για παράδειγμα, δεν μπορεί να δει:

- ευμεγέθη ζώα που δεν διακρίνονται καλά.
- μεγαλύτερα ζώα που αντικρίζουν ή που είναι στραμμένα αντίθετα από το αυτοκίνητο.
- ευμεγέθη ζώα που τρέχουν ή κινούνται γρήγορα.
- ευμεγέθη ζώα σε φόντο που δεν δημιουργεί επαρκή οπτική αντίθεση.
- μικρά ζώα όπως σκύλους και γάτες, για παράδειγμα.

Οι προειδοποιήσεις και οι παρεμβάσεις πέδησης μπορεί να ενεργοποιηθούν με καθυστέρηση ή καθόλου. Ο οδηγός είναι πάντοτε υπεύθυνος για την οδήγηση του αυτοκινήτου με το σωστό τρόπο και για την τήρηση απόστασης ασφαλείας, η οποία πρέπει να είναι προσαρμοσμένη στη σωστή ταχύτητα.

^[1] Η λειτουργία δεν είναι διαθέσιμη σε όλες τις αγορές.

10.9. Υποβοήθηση διεύθυνσης όταν υπάρχει κίνδυνος σύγκρουσης

10.9.1. Υποβοήθηση διεύθυνσης όταν υπάρχει κίνδυνος σύγκρουσης

Η λειτουργία **Αποφυγή σύγκρουσης** μπορεί να βοηθήσει τον οδηγό να μειώσει τον κίνδυνο το αυτοκίνητο να εκτραπεί ακούσια από τη λωρίδα του ή/και να συγκρουστεί με άλλο όχημα ή αντικείμενο, κατευθύνοντας ενεργά το αυτοκίνητο ξανά στη λωρίδα του ή/και διορθώνοντας την πορεία του.

Η λειτουργία αποτελείται από τις εξής επιμέρους λειτουργίες:

- Υποβοήθηση διεύθυνσης όταν υπάρχει κίνδυνος εκτροπής από τη λωρίδα
- Υποβοήθηση διεύθυνσης όταν υπάρχει κίνδυνος μετωπικής σύγκρουσης
- Υποβοήθηση διεύθυνσης όταν υπάρχει κίνδυνος οπίσθιας σύγκρουσης*

Μετά την αυτόματη ενεργοποίηση, το γεγονός επισημαίνεται μέσω ενός μηνύματος κειμένου:

Αποφυγή σύγκρουσης Αυτόματη παρέμβαση

Προειδοποίηση

- Η λειτουργία είναι επιβοηθητική λειτουργία υποστήριξης του οδηγού που προορίζεται να κάνει την οδήγηση ευκολότερη και ασφαλέστερη – δεν μπορεί να διαχειριστεί όλες τις καταστάσεις σε όλες τις κυκλοφοριακές, καιρικές και οδικές συνθήκες.
- Συνιστάται ο οδηγός να διαβάσει όλες τις ενότητες στο εγχειρίδιο κατόχου που αφορούν σε αυτή τη λειτουργία για να ενημερωθεί σχετικά με παράγοντες, όπως οι περιορισμοί της, και τι πρέπει να γνωρίζει πριν χρησιμοποιήσει το σύστημα.
- Οι λειτουργίες υποστήριξης οδηγού δεν υποκαθιστούν την προσοχή και την κρίση του οδηγού. Ο οδηγός είναι πάντοτε υπεύθυνος να διασφαλίζει ότι το αυτοκίνητο οδηγείται με ασφαλή τρόπο, με την κατάλληλη ταχύτητα, σε κατάλληλη απόσταση από άλλα οχήματα και σύμφωνα με τον κώδικα οδικής κυκλοφορίας.

Σημείωση

Είναι πάντοτε ο οδηγός που αποφασίζει πόσο πρέπει να στρίψει το αυτοκίνητο – το αυτοκίνητο δεν μπορεί να αναλάβει τον έλεγχο.

* Προαιρετικός εξοπλισμός/αξεσουάρ.

10.9.2. Ενεργοποίηση ή απενεργοποίηση της υποβοήθησης διεύθυνσης όταν υπάρχει κίνδυνος σύγκρουσης

Η λειτουργία υποβοήθησης διεύθυνσης είναι προαιρετική – ο/η οδηγός έχει την επιλογή να την ενεργοποιήσει ή να την απενεργοποιήσει.



Μπορείτε να την ενεργοποιήσετε ή να απενεργοποιήσετε τη λειτουργία από αυτό το κουμπί στην προβολή λειτουργιών της κεντρικής οθόνης.

- Αναμμένη ένδειξη στο κουμπί – η λειτουργία είναι ενεργοποιημένη.
- Σβηστή ένδειξη στο κουμπί – η λειτουργία είναι απενεργοποιημένη.

Αυτή η λειτουργία ενεργοποιείται αυτόματα κάθε φορά που ο κινητήρας τίθεται σε λειτουργία^[1].

Σημείωση

Όταν η λειτουργία **Αποφυγή σύγκρουσης** απενεργοποιηθεί, όλες οι επιμέρους λειτουργίες απενεργοποιούνται:

- Υποβοήθηση διεύθυνσης όταν υπάρχει κίνδυνος εκτροπής από τη λωρίδα
- Υποβοήθηση διεύθυνσης όταν υπάρχει κίνδυνος επερχόμενης σύγκρουσης
- Υποβοήθηση διεύθυνσης όταν υπάρχει κίνδυνος οπίσθιας σύγκρουσης*



Παρότι ο οδηγός έχει τη δυνατότητα να απενεργοποιήσει τη λειτουργία, συνιστάται η λειτουργία να είναι πάντοτε ενεργοποιημένη καθώς στις περισσότερες περιπτώσεις βελτιώνει την οδηγική ασφάλεια.

^[1] Σε ορισμένες αγορές, η ρύθμιση που χρησιμοποιείται, όταν ο κινητήρας σβήσει, επανενεργοποιείται.

* Προαιρετικός εξοπλισμός/αξεσουάρ.

10.9.3. Ενδεικτικές λυχνίες και μηνύματα για την υποβοήθηση διεύθυνσης όταν υπάρχει κίνδυνος σύγκρουσης

Στην οθόνη του οδηγού μπορεί να εμφανίζεται μια σειρά από ενδεικτικές λυχνίες και μηνύματα σχετικά με τη λειτουργία υποβοήθησης διεύθυνσης. Ακολουθούν ορισμένα παραδείγματα.

| Λυχνία | Μήνυμα | Ερμηνεία |
|---|---|--|
|  | Αποφυγή σύγκρουσης Αυτόματη παρέμβαση | Όταν η λειτουργία είναι ενεργοποιηθεί, εμφανίζεται ένα μήνυμα στον οδηγό, το οποίο τον ενημερώνει ότι το σύστημα έχει ενεργοποιηθεί. |
|  | Αισθητήρ. παρμπρίζ Αισθητήρας καλυμμένος, βλ. Εγχειρίδιο κατόχου | Η ικανότητα της κάμερας να σαρώνει το οδόστρωμα μπροστά από το αυτοκίνητο υποβαθμίζεται. |

Μπορείτε να διαγράψετε το μήνυμα κειμένου πατώντας στιγμιαία το κουμπί  που βρίσκεται στο κέντρο στα δεξιά χειριστήρια του τιμονιού.

Αν το μήνυμα παραμείνει: Απευθυνθείτε σε ένα συνεργείο – συνιστάται να απευθυνθείτε σε ένα εξουσιοδοτημένο συνεργείο της Volvo.

Το περιεχόμενο του παρόντος εγχειριδίου αντιπροσωπεύει την κατάσταση του εγχειριδίου χρήσης κατά τη στιγμή της εκτύπωσης και ενδέχεται να μην είναι απόλυτα έγκυρο σε μελλοντικές περιπτώσεις. Για περισσότερες πληροφορίες, ανατρέξτε στην πρώτη σελίδα για να δείτε ολόκληρη τη δήλωση αποποίησης ευθύνης.

10.9.4. Περιορισμοί της υποβοήθησης διεύθυνσης όταν υπάρχει κίνδυνος σύγκρουσης

Ορισμένες φορές, η λειτουργία μπορεί να είναι περιορισμένη και να μην παρέμβει στις παρακάτω περιπτώσεις για παράδειγμα:

- για μικρά οχήματα, όπως μοτοσικλέτες
- αν το μεγαλύτερο μέρος του αυτοκινήτου έχει περάσει στη διπλανή λωρίδα
- σε δρόμους/λωρίδες με ασαφείς ή ανύπαρκτες διαγραμμίσεις λωρίδων κυκλοφορίας
- εκτός του εύρους ταχύτητας 60-140 km/h (37-87 mph)
- το σερβό του τιμονιού για το σύστημα μεταβαλλόμενης υποβοήθησης του τιμονιού λειτουργεί με μειωμένη ισχύ – π.χ. κατά την ψύξη λόγω υπερθέρμανσης.

Άλλες απαιτητικές καταστάσεις μπορεί να είναι:

- οδικά έργα
- χειμερινές οδικές συνθήκες
- στενοί δρόμοι
- κακό οδόστρωμα
- πολύ δυναμικό στίλ οδήγησης
- κακές καιρικές συνθήκες με περιορισμένη ορατότητα

Σε αυτές τις απαιτητικές συνθήκες, η λειτουργία μπορεί να δυσκολεύεται να βοηθήσει τον οδηγό σωστά. Σε τέτοιες περιπτώσεις, συνιστάται να απενεργοποιείτε αυτή τη λειτουργία.

Προειδοποίηση

Οι προειδοποιήσεις και η υποβοήθηση διεύθυνσης λόγω επικείμενης σύγκρουσης με επερχόμενο όχημα ενεργοποιούνται πάντοτε πολύ αργά.

Σημείωση

Αυτή η λειτουργία χρησιμοποιεί τη μονάδα κάμερας και ραντάρ του αυτοκινήτου, η οποία έχει ορισμένους γενικούς περιορισμούς.

10.9.5. Υποβοήθηση διεύθυνσης όταν υπάρχει κίνδυνος εκτροπής από τη λωρίδα

Η υποβοήθηση διεύθυνσης περιλαμβάνει μια σειρά από επιμέρους λειτουργίες. Η υποβοήθηση διεύθυνσης όταν υπάρχει κίνδυνος εκτροπής μπορεί να βοηθήσει τον οδηγό και να μειώσει τον κίνδυνο ακούσιας

Το περιεχόμενο του παρόντος εγχειριδίου αντιπροσωπεύει την κατάσταση του εγχειριδίου χρήσης κατά τη στιγμή της εκτύπωσης και ενδέχεται να μην είναι απόλυτα έγκυρο σε μελλοντικές περιπτώσεις. Για περισσότερες πληροφορίες, ανατρέξτε στην πρώτη σελίδα για να δείτε ολόκληρη τη δήλωση αποποίησης ευθύνης.

εκτροπής του αυτοκινήτου εκτός δρόμου, κατευθύνοντας ενεργά το αυτοκίνητο ξανά μέσα στον δρόμο.

Η λειτουργία, όταν ενεργοποιείται, μπορεί να παρέμβει με δύο τρόπους:

- Μόνο υποβοήθηση διεύθυνσης
- Υποβοήθηση διεύθυνσης με παρέμβαση πέδησης

Μόνο υποβοήθηση διεύθυνσης

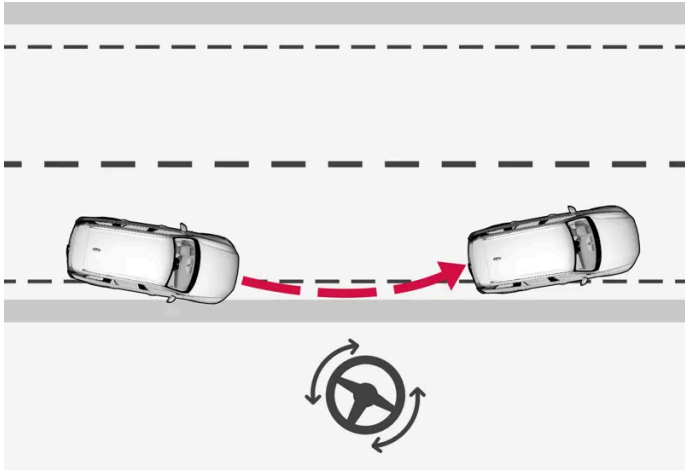

Παρέμβαση με υποβοήθηση διεύθυνσης

Υποβοήθηση διεύθυνσης με παρέμβαση πέδησης

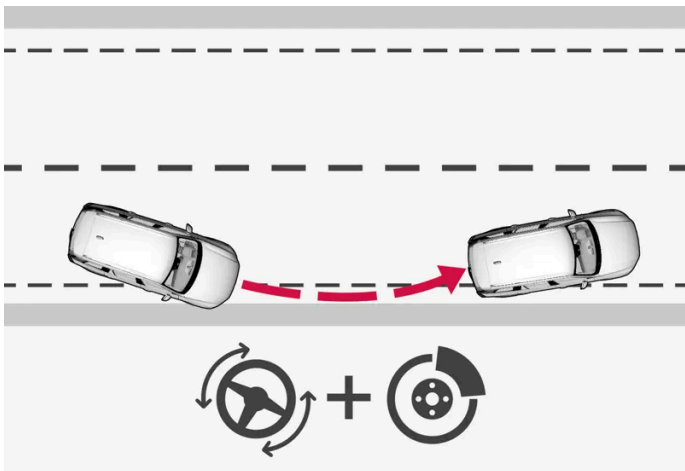

Παρέμβαση με υποβοήθηση διεύθυνσης και πέδηση

Η παρέμβαση πέδησης βοηθά σε περιπτώσεις όπου μόνο η υποβοήθηση διεύθυνσης δεν επαρκεί. Η δύναμη πέδησης προσαρμόζεται αυτόματα ανάλογα με την εκτροπή εκτός δρόμου τη συγκεκριμένη στιγμή.

Η λειτουργία είναι ενεργή μεταξύ 65-140 χλμ/ω (40-87 μαω) σε δρόμους με ευδιάκριτες διαγραμμίσεις/λωρίδες.

Η κάμερα σαρώνει τα άκρα του οδοστρώματος και τις βαμμένες πλευρικές διαγραμμίσεις. Αν το αυτοκίνητο πρόκειται να εγκαταλείψει την άκρη του δρόμου, το αυτοκίνητο οδηγείται πίσω στον δρόμο και αν η οδηγική παρέμβαση δεν είναι αρκετή για την αποφυγή εκτροπής εκτός δρόμου, ενεργοποιούνται και τα φρένα.

Ωστόσο, η λειτουργία **δεν** παρεμβαίνει με υποβοήθηση διεύθυνσης ή με πέδηση, αν είναι αναμμένα τα φλας. Και αν η λειτουργία ανιχνεύσει ότι ο οδηγός οδηγεί ενεργά το αυτοκίνητο, η ενεργοποίηση της λειτουργίας θα καθυστερήσει.

Το περιεχόμενο του παρόντος εγχειριδίου αντιπροσωπεύει την κατάσταση του εγχειριδίου χρήσης κατά τη στιγμή της εκτύπωσης και ενδέχεται να μην είναι απόλυτα έγκυρο σε μελλοντικές περιπτώσεις. Για περισσότερες πληροφορίες, ανατρέξτε στην πρώτη σελίδα για να δείτε ολόκληρη τη δήλωση αποποίησης ευθύνης.

Όταν η λειτουργία παρεμβαίνει, στην οθόνη του οδηγού εμφανίζεται ένα μήνυμα.

10.9.6. Υποβοήθηση διεύθυνσης όταν υπάρχει κίνδυνος μετωπικής σύγκρουσης

Η υποβοήθηση διεύθυνσης περιλαμβάνει μια σειρά από επιμέρους λειτουργίες. Η υποβοήθηση διεύθυνσης όταν υπάρχει κίνδυνος μετωπικής σύγκρουσης μπορεί να βοηθήσει τον οδηγό, αν έχει αποσπαστεί η προσοχή του και δεν αντιληφθεί ότι το αυτοκίνητο κατευθύνεται προς το αντίθετο ρεύμα.

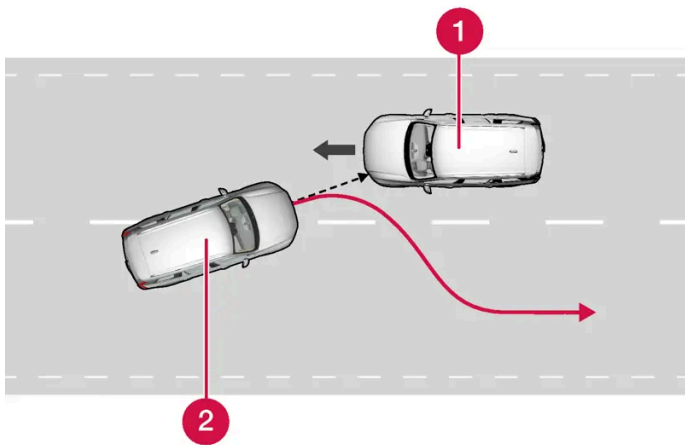

Η λειτουργία μπορεί να βοηθήσει κατευθύνοντας το αυτοκίνητο ξανά στη λωρίδα του.

- 1 Επερχόμενα οχήματα
- 2 Το αυτοκίνητό σας

Παράλληλα με την παρέμβαση στο τιμόνι, ενεργοποιείται και η προειδοποίηση σύγκρουσης για την υποστήριξη του οδηγού. Ωστόσο, οι παλμικές δονήσεις στο πεντάλ φρένων που συμπεριλαμβάνονται στην προειδοποίηση σύγκρουσης δεν ενεργοποιούνται.

Η λειτουργία είναι ενεργή μεταξύ 60-140 χλμ/ω (37-87 μαω) σε δρόμους με ευδιάκριτες διαγραμμίσεις/λωρίδες.

Αν το αυτοκίνητο πρόκειται να διασχίσει τη λωρίδα του ενώ εκείνη τη στιγμή πλησιάζει ένα επερχόμενο όχημα, η λειτουργία μπορεί να βοηθήσει τον οδηγό να κατευθύνει το αυτοκίνητο ξανά μέσα στη λωρίδα του.

Ωστόσο, η λειτουργία **δεν** παρεμβαίνει με υποβοήθηση διεύθυνσης αν είναι αναμμένο το φλας. Και αν η λειτουργία ανιχνεύσει ότι ο οδηγός οδηγεί ενεργά το αυτοκίνητο, η ενεργοποίηση της λειτουργίας θα καθυστερήσει.

Όταν η λειτουργία παρεμβαίνει, στην οθόνη του οδηγού εμφανίζεται μια λυχνία και ένα μήνυμα, και επίσης μπορεί να ακουστεί και ένα ηχητικό σήμα.

10.9.7. Υποβοήθηση διεύθυνσης όταν υπάρχει κίνδυνος οπίσθιας σύγκρουσης*

Το περιεχόμενο του παρόντος εγχειριδίου αντιπροσωπεύει την κατάσταση του εγχειριδίου χρήσης κατά τη στιγμή της εκτύπωσης και ενδέχεται να μην είναι απόλυτα έγκυρο σε μελλοντικές περιπτώσεις. Για περισσότερες πληροφορίες, ανατρέξτε στην πρώτη σελίδα για να δείτε ολόκληρη τη δήλωση αποποίησης ευθύνης.

Η υποβοήθηση διεύθυνσης περιλαμβάνει μια σειρά από επιμέρους λειτουργίες. Η υποβοήθηση διεύθυνσης, αν υπάρχει κίνδυνος οπίσθιας σύγκρουσης, μπορεί να βοηθήσει τον οδηγό αν έχει αποσπαστεί η προσοχή του και δεν έχει αντιληφθεί ότι το αυτοκίνητο πρόκειται να διασχίσει τη λωρίδα του την ώρα που πλησιάζει ένα επερχόμενο όχημα, είτε από πίσω του ή σε τυφλό σημείο.

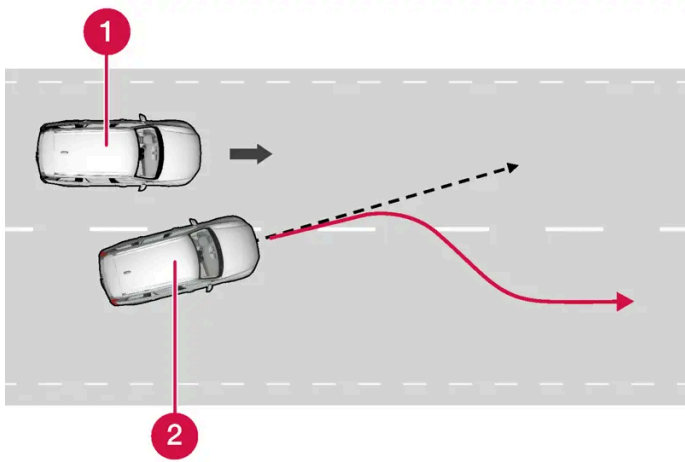

Η λειτουργία μπορεί να βοηθήσει κατευθύνοντας το αυτοκίνητο ξανά στη λωρίδα του.

- 1 Άλλο όχημα σε τυφλό σημείο
- 2 Το αυτοκίνητό σας

Αν το αυτοκίνητο πρόκειται να διασχίσει τη λωρίδα του ενώ το πλησιάζει ένα άλλο όχημα σε τυφλό σημείο, ή αν την ίδια στιγμή πλησιάζει κάποιο όχημα με μεγάλη ταχύτητα σε διπλανή λωρίδα, η λειτουργία μπορεί να βοηθήσει τον οδηγό να κατευθύνει το αυτοκίνητο ξανά μέσα στη λωρίδα του.

Η λειτουργία μπορεί να βοηθήσει ακόμη και αν ο οδηγός αλλάζει εσκεμμένα λωρίδες χρησιμοποιώντας φλας, χωρίς να προσέχει ότι πλησιάζει ένα άλλο όχημα.

Η λειτουργία είναι ενεργή μεταξύ 60-140 χλμ/ω (37-87 μω) σε δρόμους με ευδιάκριτες διαγραμμίσεις/λωρίδες.

Τα φώτα στους εξωτερικούς καθρέπτες αναβοσβήνουν κατά την παρέμβαση στο σύστημα διεύθυνσης, ανεξάρτητα αν το BLIS* ^[1] είναι ενεργοποιημένο. Μπορείτε επίσης να ακούτε ένα ηχητικό σήμα.

Όταν η λειτουργία παρεμβαίνει, στην οθόνη του οδηγού εμφανίζεται ένα μήνυμα.

* Προαιρετικός εξοπλισμός/αξεσουάρ.

^[1] Blind Spot Information

10.10. Driver Alert Control

10.10.1. Driver Alert Control

Το περιεχόμενο του παρόντος εγχειριδίου αντιπροσωπεύει την κατάσταση του εγχειριδίου χρήσης κατά τη στιγμή της εκτύπωσης και ενδέχεται να μην είναι απόλυτα έγκυρο σε μελλοντικές περιπτώσεις. Για περισσότερες πληροφορίες, ανατρέξτε στην πρώτη σελίδα για να δείτε ολόκληρη τη δήλωση αποποίησης ευθύνης.

Σκοπός της λειτουργίας Driver Alert Control (DAC) είναι να βοηθήσει τον/την οδηγό να αντιληφθεί ότι ο τρόπος που οδηγεί γίνεται ολοένα και πιο ασταθής, π.χ. αν η προσοχή του/της αποσπαστεί ή αν κοντεύει να αποκοιμηθεί.

Ο στόχος της λειτουργίας είναι η ανίχνευση της σταδιακά φθίνουσας ικανότητας οδήγησης και προορίζεται ως επί το πλείστον για χρήση σε αυτοκινητοδρόμους. Η λειτουργία δεν προορίζεται για χρήση σε κυκλοφορία εντός πόλης.

Η λειτουργία ενεργοποιείται όταν η ταχύτητα του αυτοκινήτου υπερβαίνει τα 65 km/h (40 mph) και παραμένει ενεργή όσο η ταχύτητα κυμαίνεται πάνω από τα 60 km/h (37 mph).

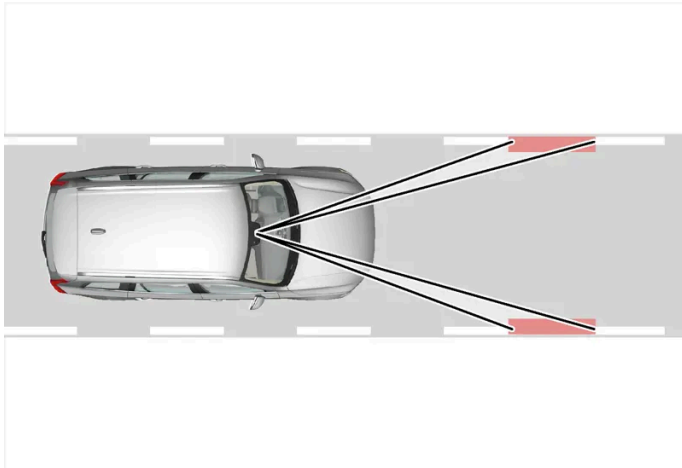

Το Driver Alert Control διαβάζει τη θέση του αυτοκινήτου στη λωρίδα κυκλοφορίας.

Η κάμερα ανιχνεύει τις διαγραμμίσεις ορίων στη λωρίδα κυκλοφορίας και συγκρίνει αν ο δρόμος είναι ευθυγραμμισμένος σε σχέση με τις κινήσεις του τιμονιού του οδηγού.

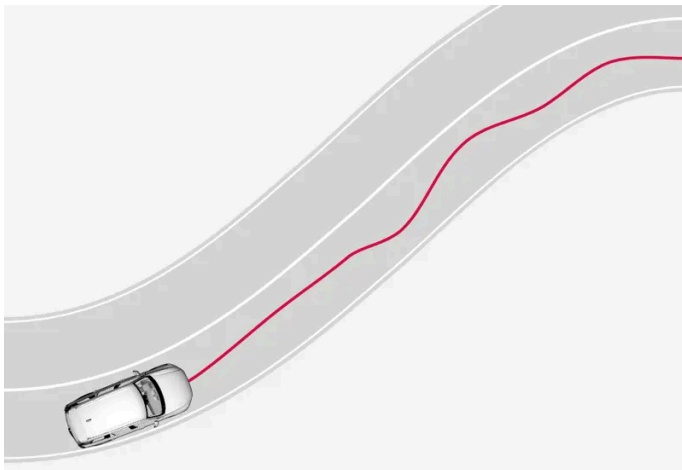

Το αυτοκίνητο οδηγείται ακανόνιστα στη λωρίδα κυκλοφορίας.



Αν η οδηγική του συμπεριφορά γίνει αισθητά ασταθής, ο/η οδηγός ειδοποιείται με αυτό το σύμβολο στην οθόνη του οδηγού σε συνδυασμό με ένα ηχητικό σήμα και το μήνυμα κειμένου **Ώρα να κάνετε διάλειμμα;**

Αν το αυτοκίνητο διαθέτει Sensus Navigation* και η λειτουργία **Καθοδήγηση για στάση για ξεκούραση** είναι ενεργοποιημένη, εμφανίζονται επίσης προτεινόμενα σημεία κατάλληλα για στάση.

Η προειδοποίηση επαναλαμβάνεται μετά από λίγο, αν η οδηγική συμπεριφορά δεν βελτιωθεί.

Προειδοποίηση

Το Driver Alert Control δεν πρέπει να χρησιμοποιείται για να παραταθεί η διάρκεια της οδήγησης. Ο οδηγός πρέπει, αντί αυτού, να προγραμματίσει στάσεις σε τακτά χρονικά διαστήματα και να είναι σίγουρος ότι είναι καλά ξεκουραστος.

Προειδοποίηση

Τυχόν προειδοποίηση από το Driver Alert Control πρέπει να ληφθεί πολύ σοβαρά υπόψη, καθώς ο/η οδηγός με υπνηλία συχνά δεν αντιλαμβάνεται πλήρως την κατάστασή του/της.

Αν ηχήσει η προειδοποίηση ή αν αισθανθείτε κόπωση:

- Σταματήστε το αυτοκίνητο με ασφαλή τρόπο το συντομότερο δυνατό και ξεκουραστείτε.

Μελέτες έχουν δείξει ότι η οδήγηση ενώ είναι κάποιος κουρασμένος είναι εξίσου επικίνδυνη με την οδήγηση υπό την επήρεια αλκοόλ ή άλλων διεγερτικών ουσιών.

Προειδοποίηση

- Η λειτουργία είναι επιβοηθητική λειτουργία υποστήριξης του οδηγού που προορίζεται να κάνει την οδήγηση ευκολότερη και ασφαλέστερη – δεν μπορεί να διαχειριστεί όλες τις καταστάσεις σε όλες τις κυκλοφοριακές, καιρικές και οδικές συνθήκες.
- Συνιστάται ο οδηγός να διαβάσει όλες τις ενότητες στο εγχειρίδιο κατόχου που αφορούν σε αυτή τη λειτουργία για να ενημερωθεί σχετικά με παράγοντες, όπως οι περιορισμοί της, και τι πρέπει να γνωρίζει πριν χρησιμοποιήσει το σύστημα.
- Οι λειτουργίες υποστήριξης οδηγού δεν υποκαθιστούν την προσοχή και την κρίση του οδηγού. Ο οδηγός είναι πάντοτε υπεύθυνος να διασφαλίζει ότι το αυτοκίνητο οδηγείται με ασφαλή τρόπο, με την κατάλληλη ταχύτητα, σε κατάλληλη απόσταση από άλλα οχήματα και σύμφωνα με τον κώδικα οδικής κυκλοφορίας.

* Προαιρετικός εξοπλισμός/αξεσουάρ.

10.10.2. Ενεργοποίηση και απενεργοποίηση του Driver Alert Control

Μπορείτε να ενεργοποιήσετε ή να απενεργοποιήσετε τη λειτουργία Driver Alert Control (DAC).

- 1 Πατήστε **Ρυθμίσεις** στην επάνω προβολή στην κεντρική οθόνη.
- 2 Επιλέξτε **My Car** → **IntelliSafe** → **Driver Alert**.
- 3 Επιλέξτε ή αποεπιλέξτε **Προειδοποίηση αφύπνισης** για να ενεργοποιηθεί ή να απενεργοποιηθεί η λειτουργία.

Το περιεχόμενο του παρόντος εγχειριδίου αντιπροσωπεύει την κατάσταση του εγχειριδίου χρήσης κατά τη στιγμή της εκτύπωσης και ενδέχεται να μην είναι απόλυτα έγκυρο σε μελλοντικές περιπτώσεις. Για περισσότερες πληροφορίες, ανατρέξτε στην πρώτη σελίδα για να δείτε ολόκληρη τη δήλωση αποποίησης ευθύνης.

10.10.3. Επιλογή του οδηγού ΣΕΑ σε περίπτωση προειδοποίησης από το Driver Alert Control

Στα αυτοκίνητα με Sensus Navigation*, ο οδηγός μπορεί να ενεργοποιήσει έναν οδηγό που μπορεί να προτείνει αυτόματα έναν χώρο ΣΕΑ όταν το σύστημα Driver Alert Control (DAC) ενεργοποιήσει μια προειδοποίηση.

Υπάρχει η δυνατότητα να επιλέξετε αν θέλετε η λειτουργία **Καθοδήγηση για στάση για ξεκούραση** να ενεργοποιείται ή να απενεργοποιείται.

- 1 Πατήστε **Ρυθμίσεις** στην επάνω προβολή στην κεντρική οθόνη.
- 2 Επιλέξτε **My Car** → **IntelliSafe** → **Driver Alert**.
- 3 Επιλέξτε ή αποεπιλέξτε **Καθοδήγηση για στάση για ξεκούραση** για να ενεργοποιηθεί ή να απενεργοποιηθεί η λειτουργία.

* Προαιρετικός εξοπλισμός/αξεσουάρ.

10.10.4. Περιορισμοί του Driver Alert Control

Η λειτουργία Driver Alert Control (DAC) μπορεί να έχει περιορισμούς σε ορισμένες περιπτώσεις.

Σε ορισμένες περιπτώσεις, το σύστημα ενδέχεται να ενεργοποιήσει μια προειδοποίηση χωρίς να φθίνει η ικανότητα οδήγησης του οδηγού, για παράδειγμα:

- σε ισχυρούς πλευρικούς ανέμους
- σε τραχιές επιφάνειες οδοστρώματος.

Προειδοποίηση

Σε ορισμένες περιπτώσεις, η οδηγική συμπεριφορά δεν επηρεάζεται παρά την κόπωση του οδηγού – π.χ. όταν χρησιμοποιείται η λειτουργία Pilot Assist* – με αποτέλεσμα το Driver Alert να μην ενεργοποιεί προειδοποίηση για τον οδηγό.

Για αυτόν τον λόγο, είναι σημαντικό να σταματάτε πάντοτε για να ξεκουραστείτε ακόμη και στην παραμικρή αίσθηση κόπωσης, ανεξάρτητα αν η λειτουργία έχει ενεργοποιήσει προειδοποίηση ή όχι.

Σημείωση

Αυτή η λειτουργία χρησιμοποιεί τη μονάδα κάμερας και ραντάρ του αυτοκινήτου, η οποία έχει ορισμένους γενικούς περιορισμούς.

* Προαιρετικός εξοπλισμός/αξεσουάρ.

10.11. Lane assistance

10.11.1. Lane assistance

Ο σκοπός της λειτουργίας Lane Keeping Aid (LKA^[1]) είναι να βοηθά τον οδηγό να μειώσει τον κίνδυνο το αυτοκίνητο να εκτραπεί ακούσια από τη λωρίδα του σε αυτοκινητόδρομους και παρόμοιους μεγάλους δρόμους.

Η λειτουργία Lane Keeping Aid κατευθύνει το αυτοκίνητο ξανά στη λωρίδα του ή/και προειδοποιεί τον οδηγό με δονήσεις στο τιμόνι.

Η λειτουργία Lane Keeping Aid είναι ενεργή μεταξύ 65–200 km/h (40–125 mph) σε δρόμους με ευδιάκριτες πλευρικές διαγραμμίσεις.

Σε στενούς δρόμους, η λειτουργία μπορεί να μην είναι διαθέσιμη, σε αυτή την περίπτωση τίθεται σε κατάσταση αναμονής. Η λειτουργία καθίσταται διαθέσιμη ξανά όταν ο δρόμος είναι αρκετά φαρδύς.

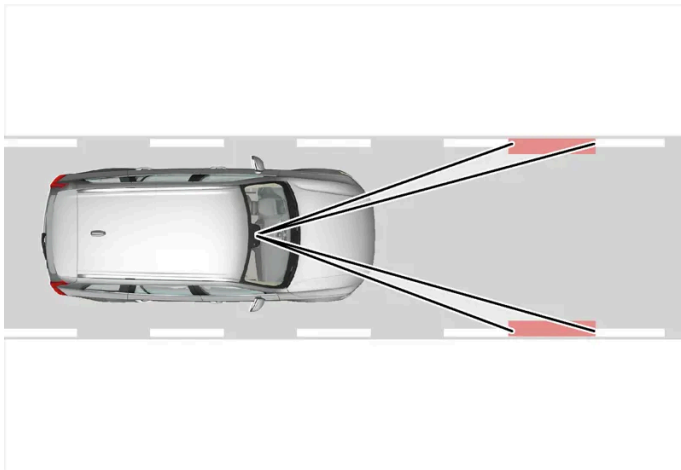

Μια κάμερα διαβάζει τις πλευρικές διαγραμμίσεις στο δρόμο/λωρίδα.

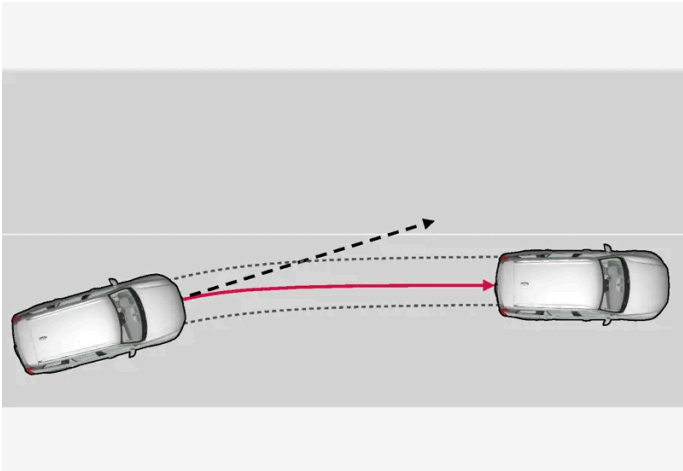

Η λειτουργία Lane assistance κατευθύνει το αυτοκίνητο ξανά στη λωρίδα του.

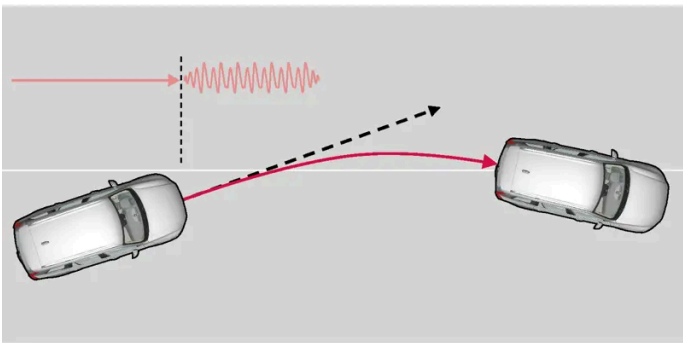

Η λειτουργία Lane assistance προειδοποιεί με κραδασμούς στο τιμόνι.

Ανάλογα με τις ρυθμίσεις, η λειτουργία Lane assistance αντιδρά σύμφωνα με τα παρακάτω:

- **Υποβοήθηση** ενεργοποιημένη: Όταν το αυτοκίνητο πλησιάζει στην πλευρική διαγράμμιση, η λειτουργία κατευθύνει ενεργά το αυτοκίνητο ξανά στη λωρίδα του στρίβοντας ελαφρά το τιμόνι.
- **Προειδοποίηση** ενεργοποιημένη: Αν το αυτοκίνητο τείνει να διασχίσει την πλευρική διαγράμμιση μιας λωρίδας, ο οδηγός προειδοποιείται με δονήσεις στο τιμόνι.
- Υπάρχει επίσης η επιλογή ταυτόχρονης ενεργοποίησης της υποβοήθησης διεύθυνσης και της προειδοποίησης.

i Σημείωση

Όταν κάποιο φλας είναι αναμμένο, δεν υπάρχουν διορθώσεις στο τιμόνι ή προειδοποιήσεις από τη λειτουργία Lane Assistance.

Προειδοποίηση

- Η λειτουργία είναι επιβοηθητική λειτουργία υποστήριξης του οδηγού που προορίζεται να κάνει την οδήγηση ευκολότερη και ασφαλέστερη – δεν μπορεί να διαχειριστεί όλες τις καταστάσεις σε όλες τις κυκλοφοριακές, καιρικές και οδικές συνθήκες.
- Συνιστάται ο οδηγός να διαβάσει όλες τις ενότητες στο εγχειρίδιο κατόχου που αφορούν σε αυτή τη λειτουργία για να ενημερωθεί σχετικά με παράγοντες, όπως οι περιορισμοί της, και τι πρέπει να γνωρίζει πριν χρησιμοποιήσει το σύστημα.
- Οι λειτουργίες υποστήριξης οδηγού δεν υποκαθιστούν την προσοχή και την κρίση του οδηγού. Ο οδηγός είναι πάντοτε υπεύθυνος να διασφαλίζει ότι το αυτοκίνητο οδηγείται με ασφαλή τρόπο, με την κατάλληλη ταχύτητα, σε κατάλληλη απόσταση από άλλα οχήματα και σύμφωνα με τον κώδικα οδικής κυκλοφορίας.

Η λειτουργία Lane assistance δεν παρεμβαίνει

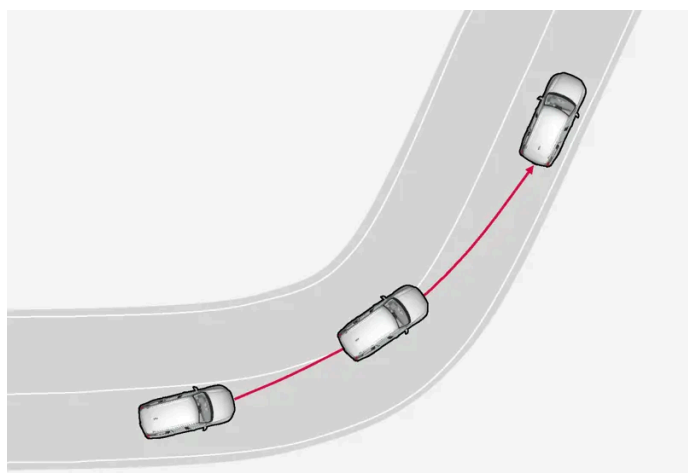

Η λειτουργία Lane assistance δεν επενεργεί σε απότομες κλειστές στροφές.

Σε ορισμένες περιπτώσεις, η λειτουργία Lane assistance επιτρέπει στο αυτοκίνητο να διασχίσει τις πλευρικές διαγραμμίσεις χωρίς να παρέμβει με υποβοήθηση διεύθυνσης ή με προειδοποίηση – π.χ. όταν χρησιμοποιούνται τα φλας ή αν το αυτοκίνητο παίρνει κλειστά τις στροφές.

Τα χέρια στο τιμόνι

Για να λειτουργήσει η υποβοήθηση διεύθυνσης με Lane Assistance, ο/η οδηγός πρέπει να έχει τα χέρια του/της στο τιμόνι, κάτι που το σύστημα θα εξακολουθήσει να ελέγχει.



Αν ο/η οδηγός δεν έχει τα χέρια του/της στο τιμόνι, ακούγεται ένα προειδοποιητικό σήμα και ένα μήνυμα προτρέπει τον/την οδηγό να κατευθύνει ενεργά το αυτοκίνητο:

- **Lane Keeping Aid Χρησιμοποιήστε το τιμόνι**

Αν ο οδηγός δεν ακολουθήσει την προτροπή να κατευθύνει ο ίδιος το αυτοκίνητο, η λειτουργία τίθεται σε κατάσταση αναμονής και εμφανίζεται αυτό το μήνυμα:

- **Lane Keeping Aid Αναμονή μέχρι την παρέμβαση του τιμονιού**

Η λειτουργία τότε δεν είναι πλέον διαθέσιμη, μέχρι ο/η οδηγός να αρχίσει να κατευθύνει ξανά το αυτοκίνητο.

Το περιεχόμενο του παρόντος εγχειριδίου αντιπροσωπεύει την κατάσταση του εγχειριδίου χρήσης κατά τη στιγμή της εκτύπωσης και ενδέχεται να μην είναι απόλυτα έγκυρο σε μελλοντικές περιπτώσεις. Για περισσότερες πληροφορίες, ανατρέξτε στην πρώτη σελίδα για να δείτε ολόκληρη τη δήλωση αποποίησης ευθύνης.

10.11.2. Ενεργοποίηση και απενεργοποίηση της λειτουργίας Lane assistance

Η λειτουργία Lane Keeping Aid (LKA) (LKA [1]) είναι προαιρετική – ο/η οδηγός έχει την επιλογή να ενεργοποιήσει ή να απενεργοποιήσει αυτή τη λειτουργία.



Μπορείτε να την ενεργοποιήσετε ή να απενεργοποιήσετε τη λειτουργία από αυτό το κουμπί στην προβολή λειτουργιών της κεντρικής οθόνης.

- Φωτισμένο κουμπί – η λειτουργία είναι ενεργοποιημένη.
- Σβηστό κουμπί – η λειτουργία είναι απενεργοποιημένη.

10.11.3. Διαφορά μεταξύ Pilot Assist* και Lane assistance

Το Pilot Assist είναι μια λειτουργία άνεσης που μπορεί να συμβάλλει, ώστε το αυτοκίνητό σας να παραμένει μέσα στη λωρίδα του και να διατηρεί μια απόσταση ασφαλείας από τα προπορευόμενα οχήματα. Το Lane assistance [1] είναι μια λειτουργία η οποία, με παρόμοιο τρόπο, μπορεί να σας βοηθήσει σε ορισμένες περιπτώσεις να μειώσετε τον κίνδυνο ακούσιας εκτροπής του αυτοκινήτου σας από τη λωρίδα του.

Pilot Assist

Το Pilot Assist μπορεί να σας βοηθήσει να κατευθύνετε το αυτοκίνητό σας ανάμεσα στις διαγραμμίσεις της λωρίδας κυκλοφορίας, καθώς και να διατηρείτε μια προκαθορισμένη ταχύτητα ή χρονική απόσταση έως το προπορευόμενο όχημα. Η λειτουργία μπορεί επίσης να σας βοηθήσει να διατηρήσετε μια πλεονεκτική θέση στη λωρίδα, χρησιμοποιώντας τις διαγραμμίσεις της λωρίδας κυκλοφορίας.

Τι κάνει το Pilot Assist;

- Μπορεί να συμβάλλει, ώστε το αυτοκίνητό σας να παραμείνει στη λωρίδα του με ήπιες παρεμβάσεις στο τιμόνι.
- Μπορεί να συμβάλλει, ώστε το αυτοκίνητο να διατηρεί μια προκαθορισμένη ταχύτητα ή απόσταση έως το προπορευόμενο όχημα, μέσω επιτάχυνσης και πέδησης.

Πώς γνωρίζω πότε λειτουργεί το Pilot Assist;

Τα σύμβολα στην οθόνη του οδηγού του αυτοκινήτου δείχνουν πότε αυτή η λειτουργία επενεργεί.

Όταν το σύμβολο του τιμονιού στη μέση είναι σβηστό, το Pilot Assist λειτουργεί αλλά η υποβοήθηση διεύθυνσης δεν είναι ενεργή.

Όταν το σύμβολο του τιμονιού είναι αναμμένο, το Pilot Assist λειτουργεί και η υποβοήθηση διεύθυνσης είναι ενεργή.

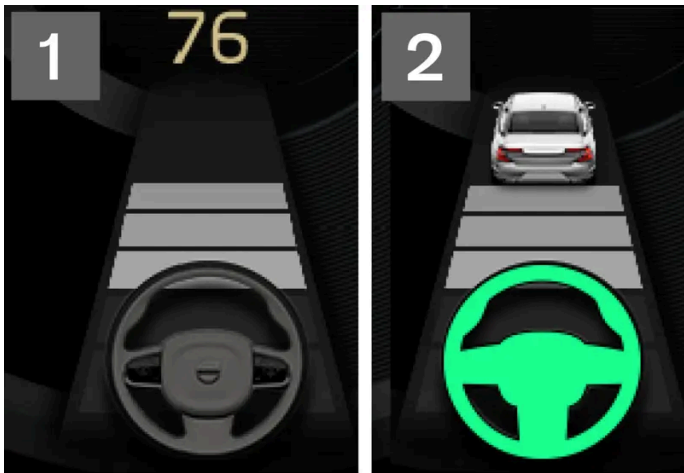

2 Όταν το σύμβολο του τιμονιού στην οθόνη του οδηγού είναι αναμμένο, το Pilot Assist σας βοηθά στην οδήγηση.

Lane assistance

Το Lane assistance μπορεί να παρέχει υποβοήθηση διεύθυνσης ή/και να σας προειδοποιεί όταν το αυτοκίνητο τείνει να εκτραπεί από τη λωρίδα του ακούσια. Αυτή η λειτουργία είναι ενεργή σε ταχύτητες μεταξύ 65-180 km/h (40-112 mph) σε οδοστρώματα με ευδιάκριτες διαγραμμίσεις λωρίδων κυκλοφορίας.

Τι κάνει η λειτουργία Lane assistance;

- Η λειτουργία Lane assistance μπορεί να βοηθήσει τον οδηγό με υποβοήθηση στο τιμόνι, κατευθύνοντας το αυτοκίνητο ξανά στη λωρίδα του ή/και παρέχοντας προειδοποιήσεις με ηχητικά σήματα ή παλμικές δονήσεις στο τιμόνι.

Πώς γνωρίζω πότε επενεργεί η λειτουργία Lane assistance;

Τα σύμβολα στην οθόνη του οδηγού του αυτοκινήτου δείχνουν την κατάσταση της λειτουργίας.



Το σβηστό σύμβολο στην οθόνη του οδηγού σημαίνει ότι η λειτουργία επενεργεί αλλά οι προϋποθέσεις για το LKA δεν πληρούνται.



Το λευκό σύμβολο στην οθόνη του οδηγού σημαίνει ότι οι προϋποθέσεις για το LKA πληρούνται και ότι η λειτουργία είναι διαθέσιμη.



Το πορτοκαλί σύμβολο στην οθόνη του οδηγού σημαίνει ότι το LKA παρέχει υποβοήθηση διεύθυνσης ώστε να επιστρέψετε στη λωρίδα σας ή/και ότι θα παράσχει προειδοποιήσεις χρησιμοποιώντας ηχητικά σήματα ή παλμικές δονήσεις στο τιμόνι.

Προειδοποίηση

Ο οδηγός φέρει πάντοτε την ευθύνη να διασφαλίζει ότι το αυτοκίνητο οδηγείται με ασφαλή τρόπο. Πριν ο οδηγός χρησιμοποιήσει αυτή τη λειτουργία, συνιστάται να διαβάσει όλες τις ενότητες για τη λειτουργία στο εγχειρίδιο κατόχου.

Το περιεχόμενο του παρόντος εγχειριδίου αντιπροσωπεύει την κατάσταση του εγχειριδίου χρήσης κατά τη στιγμή της εκτύπωσης και ενδέχεται να μην είναι απόλυτα έγκυρο σε μελλοντικές περιπτώσεις. Για περισσότερες πληροφορίες, ανατρέξτε στην πρώτη σελίδα για να δείτε ολόκληρη τη δήλωση αποποίησης ευθύνης.

Προειδοποίηση

- Η λειτουργία είναι επιβοηθητική λειτουργία υποστήριξης του οδηγού που προορίζεται να κάνει την οδήγηση ευκολότερη και ασφαλέστερη – δεν μπορεί να διαχειριστεί όλες τις καταστάσεις σε όλες τις κυκλοφοριακές, καιρικές και οδικές συνθήκες.
- Συνιστάται ο οδηγός να διαβάσει όλες τις ενότητες στο εγχειρίδιο κατόχου που αφορούν σε αυτή τη λειτουργία για να ενημερωθεί σχετικά με παράγοντες, όπως οι περιορισμοί της, και τι πρέπει να γνωρίζει πριν χρησιμοποιήσει το σύστημα.
- Οι λειτουργίες υποστήριξης οδηγού δεν υποκαθιστούν την προσοχή και την κρίση του οδηγού. Ο οδηγός είναι πάντοτε υπεύθυνος να διασφαλίζει ότι το αυτοκίνητο οδηγείται με ασφαλή τρόπο, με την κατάλληλη ταχύτητα, σε κατάλληλη απόσταση από άλλα οχήματα και σύμφωνα με τον κώδικα οδικής κυκλοφορίας.

* Προαιρετικός εξοπλισμός/αξεσουάρ.

^[1] Lane Keeping Aid(LKA)

10.11.4. Επιλογή υποβοήθησης για τη λειτουργία Lane assistance

Ο οδηγός μπορεί να επιλέξει πώς θα αντιδρά η λειτουργία Lane Keeping Aid (LKA^[1]), αν το αυτοκίνητο εκτραπεί από τη λωρίδα του.





- 1 Επιλέξτε **Ρυθμίσεις** → **My Car** → **IntelliSafe** στην επάνω προβολή στην κεντρική οθόνη.
- 2 Σε περίπτωση **Λειτουργία Lane Keeping Aid**, επιλέξτε πώς θέλετε να αντιδράσει η λειτουργία:
 - **Υποβοήθηση** - υπάρχει υποβοήθηση τιμονιού για τον οδηγό χωρίς προειδοποίηση.
 - **Προειδοποίηση** – ο οδηγός προειδοποιείται μόνο με παλμικές δονήσεις στο τιμόνι.
 - **Και τα δύο** – ο οδηγός προειδοποιείται τόσο με παλμικές δονήσεις στο τιμόνι όσο και από το σύστημα υποβοήθησης διεύθυνσης.

^[1] Lane Keeping Aid

10.11.5. Ενδεικτικές λυχνίες και μηνύματα για τη λειτουργία Lane assistance

Το περιεχόμενο του παρόντος εγχειριδίου αντιπροσωπεύει την κατάσταση του εγχειριδίου χρήσης κατά τη στιγμή της εκτύπωσης και ενδέχεται να μην είναι απόλυτα έγκυρο σε μελλοντικές περιπτώσεις. Για περισσότερες πληροφορίες, ανατρέξτε στην πρώτη σελίδα για να δείτε ολόκληρη τη δήλωση αποποίησης ευθύνης.

Στην οθόνη του οδηγού μπορεί να εμφανίζεται μια σειρά από ενδεικτικές λυχνίες και μηνύματα για τη λειτουργία Lane Assistance (LKA^[1]). Ακολουθούν ορισμένα παραδείγματα.

| Λυχνία | Μήνυμα | Ερμηνεία |
|---|--|---|
|  | Σύστ υποβοθ οδηγ Μειωμένη λειτουργικότη. Απαιτείται σέρβις | Το σύστημα δεν λειτουργεί όπως θα έπρεπε. Πρέπει να απευθυνθείτε σε ένα συνεργείο ^[2] . |
|  | Αισθητήρ. παρμπρίζ Αισθητήρας καλυμμένος, βλ. Εγχει- ρίδιο κατόχου | Η ικανότητα της κάμερας να σαρώνει το οδόστρωμα μπροστά από το αυτοκίνητο υποβαθμίζεται. |
|  | Lane Keeping Aid Χρησιμοποιήστε το τιμόνι | Η υποβοήθηση τιμονιού από το LKA δεν λειτουργεί, αν ο/η οδηγός δεν έχει τα χέρια του/της στο τιμόνι. Ακολουθήστε τις οδηγίες και κατευθύνετε το αυτοκίνητο. |
|  | Lane Keeping Aid Αναμονή μέχρι την παρέμβαση του τιμονιού | Το LKA τίθεται σε κατάσταση αναμονής μέχρι ο οδηγός να αρχίσει να κατευθύνει ξανά το αυτοκίνητο με το τιμόνι. |

Μπορείτε να διαγράψετε το μήνυμα κειμένου πατώντας στιγμιαία το κουμπί  που βρίσκεται στο κέντρο στα δεξιά χειριστήρια του τιμονιού.

Αν το μήνυμα παραμένει, απευθυνθείτε σε ένα συνεργείο - συνιστάται να απευθυνθείτε σε ένα εξουσιοδοτημένο συνεργείο της Volvo.

^[1] Lane Keeping Aid

^[2] Συνιστάται να απευθυνθείτε σε ένα εξουσιοδοτημένο συνεργείο της Volvo.

10.11.6. Πρόγραμμα απεικόνισης για τη λειτουργία Lane Assistance

Η λειτουργία Lane assistance (LKA^[1]) επισημαίνεται με λυχνίες στην οθόνη του οδηγού ανάλογα με την κατάσταση.



Ακολουθούν ορισμένα παραδείγματα λυχνιών και οι καταστάσεις στις οποίες εμφανίζονται:

Διαθέσιμη



Το περιεχόμενο του παρόντος εγχειριδίου αντιπροσωπεύει την κατάσταση του εγχειριδίου χρήσης κατά τη στιγμή της εκτύπωσης και ενδέχεται να μην είναι απόλυτα έγκυρο σε μελλοντικές περιπτώσεις. Για περισσότερες πληροφορίες, ανατρέξτε στην πρώτη σελίδα για να δείτε ολόκληρη τη δήλωση αποποίησης ευθύνης.

Διαθέσιμη – οι διαγραμμισίες της λωρίδας στο σύμβολο είναι λευκές.

Η λειτουργία Lane assistance σαρώνει τη μία ή και τις δύο διαγραμμισίες λωρίδας κυκλοφορίας,

Μη διαθέσιμη

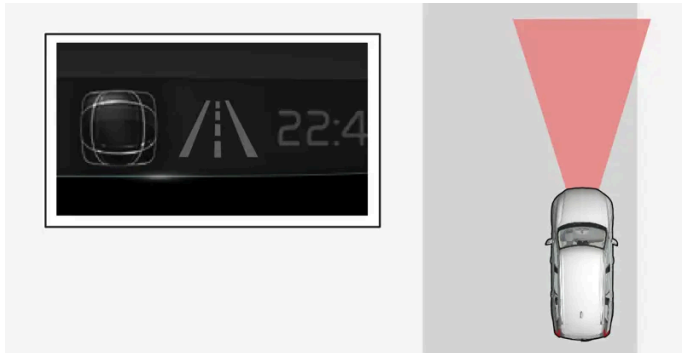

Μη διαθέσιμη – οι διαγραμμισίες της λωρίδας στο σύμβολο δεν εμφανίζονται.

Η λειτουργία Lane assistance δεν μπορεί να ανιχνεύσει τις διαγραμμισίες λωρίδας κυκλοφορίας, η ταχύτητα είναι πολύ χαμηλή ή ο δρόμος πολύ στενός.

Ένδειξη υποβοήθησης τιμονιού/προειδοποίησης



Υποβοήθηση διεύθυνσης/προειδοποίηση – οι διαγραμμισίες της λωρίδας στο σύμβολο είναι έγχρωμες.

Η λειτουργία Lane assistance επισημαίνει ότι το σύστημα ενεργοποιεί μια προειδοποίηση ή/και επιχειρεί να ανακατευθύνει το αυτοκίνητο μέσα στη λωρίδα του.

^[1] Lane Keeping Aid

10.11.7. Περιορισμοί για τη λειτουργία Lane assistance

Σε συγκεκριμένες απαιτητικές συνθήκες, η λειτουργία Lane Assistance (LKA^[1]) μπορεί να δυσκολευτεί να βοηθήσει τον οδηγό σωστά. Σε τέτοιες περιπτώσεις, συνιστάται να απενεργοποιείτε αυτή τη λειτουργία.

Παραδείγματα τέτοιων περιπτώσεων είναι:

- οδικά έργα

Το περιεχόμενο του παρόντος εγχειριδίου αντιπροσωπεύει την κατάσταση του εγχειριδίου χρήσης κατά τη στιγμή της εκτύπωσης και ενδέχεται να μην είναι απόλυτα έγκυρο σε μελλοντικές περιπτώσεις. Για περισσότερες πληροφορίες, ανατρέξτε στην πρώτη σελίδα για να δείτε ολόκληρη τη δήλωση αποποίησης ευθύνης.

- χειμερινές οδικές συνθήκες
- κακό οδόστρωμα
- πολύ δυναμικό στίλ οδήγησης
- κακές καιρικές συνθήκες με περιορισμένη ορατότητα
- δρόμοι με ασαφείς ή ανύπαρκτες διαγραμμίσεις πλευρικές διαγραμμίσεις,
- σαφείς ακμές ή γραμμές εκτός από τις πλευρικές διαγραμμίσεις της λωρίδας κυκλοφορίας
- το σερβό του τιμονιού για το σύστημα μεταβαλλόμενης υποβοήθησης του τιμονιού λειτουργεί με μειωμένη ισχύ – π.χ. κατά την ψύξη λόγω υπερθέρμανσης.

Η λειτουργία δεν μπορεί να ανιχνεύσει στηθαία, μπάρες ή παρόμοια αντικείμενα στο έρεισμα του δρόμου.

Σημείωση

Αυτή η λειτουργία χρησιμοποιεί τη μονάδα κάμερας και ραντάρ του αυτοκινήτου, η οποία έχει ορισμένους γενικούς περιορισμούς.

^[1] Lane Keeping Aid

10.12. Ηλεκτρονικό πρόγραμμα ευστάθειας

10.12.1. Ηλεκτρονικό πρόγραμμα ευστάθειας

Το Ηλεκτρονικό πρόγραμμα ευστάθειας (ESC^[1]) βοηθά τον οδηγό να αποφύγει την πλαγιολίσθηση και βελτιώνει την πρόσφυση του αυτοκινήτου.



Στην οθόνη του οδηγού εμφανίζεται αυτό το σύμβολο, όταν το σύστημα είναι ενεργοποιημένο.

Η πέδηση από το σύστημα μπορεί να ακουστεί ως ένας παλμικός ήχος και το αυτοκίνητο μπορεί να επιταχύνει πιο αργά από ό,τι αναμένεται, όταν πατάτε γκάζι.

Το σύστημα περιλαμβάνει τις παρακάτω επιμέρους λειτουργίες:

- Λειτουργία σταθερότητας^[2]
- Σύστημα ελέγχου σπιναρίσματος και σύστημα ελέγχου πρόσφυσης
- Σύστημα ελέγχου βραδύτητας κινητήρα
- Trailer Stability Assist
- Roll Stability Control

Προειδοποίηση

- Η λειτουργία είναι επιβοηθητική λειτουργία υποστήριξης του οδηγού που προορίζεται να κάνει την οδήγηση ευκολότερη και ασφαλέστερη – δεν μπορεί να διαχειριστεί όλες τις καταστάσεις σε όλες τις κυκλοφοριακές, καιρικές και οδικές συνθήκες.
- Συνιστάται ο οδηγός να διαβάσει όλες τις ενότητες στο εγχειρίδιο κατόχου που αφορούν σε αυτή τη λειτουργία για να ενημερωθεί σχετικά με παράγοντες, όπως οι περιορισμοί της, και τι πρέπει να γνωρίζει πριν χρησιμοποιήσει το σύστημα.
- Οι λειτουργίες υποστήριξης οδηγού δεν υποκαθιστούν την προσοχή και την κρίση του οδηγού. Ο οδηγός είναι πάντοτε υπεύθυνος να διασφαλίζει ότι το αυτοκίνητο οδηγείται με ασφαλή τρόπο, με την κατάλληλη ταχύτητα, σε κατάλληλη απόσταση από άλλα οχήματα και σύμφωνα με τον κώδικα οδικής κυκλοφορίας.

Λειτουργία σταθερότητας^[2]

Η λειτουργία αυτή ελέγχει τη δύναμη κίνησης και πέδησης των τροχών μεμονωμένα, προκειμένου να διατηρήσει την ευστάθεια του αυτοκινήτου.

Σύστημα ελέγχου σπιναρίσματος και σύστημα ελέγχου πρόσφυσης

Η λειτουργία είναι ενεργή σε χαμηλή ταχύτητα και φρενάρει τους κινητήριους τροχούς που σπινάρουν έτσι, ώστε να μεταφερθεί περισσότερη πρόσφυση στους κινητήριους τροχούς που δεν σπινάρουν.

Η λειτουργία μπορεί επίσης να αποτρέπει το σπινάρισμα των κινητήριων τροχών στην επιφάνεια του οδοστρώματος κατά την επιτάχυνση.

Σύστημα ελέγχου βραδύτητας κινητήρα

Το σύστημα Engine Drag Control (EDC^[3]) μπορεί να αποτρέψει το ακούσιο κλείδωμα των τροχών, π.χ. κατά την πέδηση από τον κινητήρα σε ολισθηρό οδόστρωμα. Το ακούσιο κλείδωμα των τροχών κατά την οδήγηση μπορεί, μεταξύ άλλων, να επηρεάσει την ικανότητα του οδηγού να διευθύνει το αυτοκίνητο.

Trailer Stability Assist*^[4]

Το Trailer Stability Assist (TSA^[5]) σταθεροποιεί το αυτοκίνητο με προσαρτημένο τρέιλερ στις περιπτώσεις που αρχίζει να διπλώνει.

Σημείωση

Η λειτουργία Trailer Stability Assist απενεργοποιείται, αν ενεργοποιηθεί το **Λειτουργία Sport ESC**.

Roll Stability Control

Αυτή η λειτουργία μειώνει τον κίνδυνο ανατροπής, για παράδειγμα σε περίπτωση απότομου ελιγμού αποφυγής ή πλαγιολίσθησης του αυτοκινήτου. Το σύστημα καταγράφει αν και πόσο αλλάζει η πλευρική κλίση του αυτοκινήτου. Οι πληροφορίες αυτές χρησιμοποιούνται για να υπολογιστεί ο κίνδυνος ανατροπής του αυτοκινήτου. Αν υπάρχει κίνδυνος για το αυτοκίνητο, το ηλεκτρονικό πρόγραμμα ευστάθειας του αυτοκινήτου ενεργοποιείται, η ροπή στρέψης του κινητήρα μειώνεται και φρενάρει ένας ή περισσότεροι τροχοί μέχρι το αυτοκίνητο να ανακτήσει την ευστάθειά του.

Το περιεχόμενο του παρόντος εγχειριδίου αντιπροσωπεύει την κατάσταση του εγχειριδίου χρήσης κατά τη στιγμή της εκτύπωσης και ενδέχεται να μην είναι απόλυτα έγκυρο σε μελλοντικές περιπτώσεις. Για περισσότερες πληροφορίες, ανατρέξτε στην πρώτη σελίδα για να δείτε ολόκληρη τη δήλωση αποποίησης ευθύνης.

Προειδοποίηση

Υπό κανονικές συνθήκες οδήγησης, το σύστημα βελτιώνει την οδική ασφάλεια του αυτοκινήτου, αλλά αυτός δεν είναι λόγος για να αυξήσετε ταχύτητα. Λαμβάνετε πάντοτε τις συνήθεις προφυλάξεις για ασφαλή οδήγηση.

[1] Electronic Stability Control

[2] Γνωστό επίσης και ως Σύστημα ενεργού ελέγχου εκτροπής.

[3] Engine Drag Control





* Προαιρετικός εξοπλισμός/αξεσουάρ.

[4] Το σύστημα Trailer Stability Assist συμπεριλαμβάνεται, όταν στο αυτοκίνητο εγκατασταθεί ο εργοστασιακός κοτσαδόρος της Volvo.

[5] Trailer Stability Assist

10.12.2. Ενδεικτικές λυχνίες και μηνύματα για το ηλεκτρονικό πρόγραμμα ευστάθειας

Στην οθόνη του οδηγού μπορεί να εμφανίζεται μια σειρά από ενδεικτικές λυχνίες και μηνύματα για το Ηλεκτρονικό πρόγραμμα ευστάθειας (ESC^[1]). Ακολουθούν ορισμένα παραδείγματα.

| Λυχνία | Μήνυμα | Ερμηνεία |
|---|---|---|
|  | Σταθερά αναμμένη επί 2 δευτερόλεπτα περίπου | Διενεργείται έλεγχος του συστήματος κατά την εκκίνηση του κινητήρα. |
|  | Η λυχνία αναβοσβήνει | Το σύστημα ενεργοποιείται. |
|  | Η λυχνία είναι σταθερά αναμμένη | Το πρόγραμμα Sport είναι ενεργοποιημένο. ΣΗΜΕΙΩΣΗ: Το σύστημα δεν απενεργοποιείται σε αυτό το πρόγραμμα λειτουργίας – υποβαθμίζεται μερικώς. |
| – | Σύστ. ελέγχου πρόσφ Προσωρινά απενεργοπ. | Η λειτουργία του συστήματος έχει προσωρινά υποβαθμιστεί, λόγω υπερβολικής θερμοκρασίας στα φρένα - η λειτουργία επανενεργοποιείται αυτόματα όταν τα φρένα κρυώσουν. |
|  | ESC Απαιτείται σέρβις | Το σύστημα είναι απενεργοποιημένο. Σταματήστε το αυτοκίνητο σε ασφαλές μέρος, σβήστε τον κινητήρα και θέστε τον ξανά σε λειτουργία. |

Μπορείτε να διαγράψετε το μήνυμα κειμένου πατώντας στιγμιαία το κουμπί  που βρίσκεται στο κέντρο στα δεξιά χειριστήρια του τιμονιού.

Αν το μήνυμα παραμένει, απευθυνθείτε σε ένα συνεργείο - συνιστάται να απευθυνθείτε σε ένα εξουσιοδοτημένο συνεργείο της Volvo.

[1] Electronic Stability Control

10.12.3. Ηλεκτρονικό πρόγραμμα ευστάθειας σε πρόγραμμα Sport

Το σύστημα ευστάθειας (ESC^[1]) είναι πάντοτε ενεργοποιημένο – δεν μπορεί να απενεργοποιηθεί. Ωστόσο, ο οδηγός μπορεί να επιλέξει το πρόγραμμα ECS Sport για πιο δυναμική οδήγηση του αυτοκινήτου.

Όταν είναι επιλεγμένο το πρόγραμμα Sport, οι παρεμβάσεις από το σύστημα είναι λιγότερες και επιτρέπεται στο αυτοκίνητο να πλαγιολισθαίνει περισσότερο, που σημαίνει ότι ο οδηγός έχει περισσότερο έλεγχο απ' ό,τι συνήθως.

Όταν είναι επιλεγμένο το πρόγραμμα Sport, η λειτουργία μπορεί να θεωρηθεί απενεργοποιημένη, παρότι εξακολουθεί να βοηθά τον οδηγό σε πολλές περιπτώσεις.

Σημείωση

Όταν είναι επιλεγμένο το πρόγραμμα Sport, το Trailer Stability Assist (TSA^[2]) απενεργοποιείται.

Το πρόγραμμα Sport παρέχει περισσότερη πρόσφυση ακόμη και αν το αυτοκίνητο "κολλήσει" ή κατά την οδήγηση σε ασταθή επιφάνεια, όπως σε άμμο ή παχύ στρώμα χιονιού.

^[1] Electronic Stability Control

^[2] Trailer Stability Assist

10.12.4. Ενεργοποίηση και απενεργοποίηση του προγράμματος Sport στο ηλεκτρονικό πρόγραμμα ευστάθειας

Το σύστημα ευστάθειας (ESC^[1]) είναι πάντοτε ενεργοποιημένο – δεν μπορεί να απενεργοποιηθεί. Ωστόσο, ο οδηγός μπορεί να επιλέξει το πρόγραμμα Sport για πιο δυναμική οδήγηση του αυτοκινήτου.



Ως ένδειξη ότι το πρόγραμμα **Λειτουργία Sport ESC** είναι ενεργοποιημένο, στην οθόνη του οδηγού ανάβει αυτή η λυχνία και παραμένει σταθερά αναμμένη μέχρι η λειτουργία να απενεργοποιηθεί ή μέχρι να σβήσει ο κινητήρας. Την επόμενη φορά που ο κινητήρας θα τεθεί σε λειτουργία, το σύστημα θα επιστρέψει ξανά στην κανονική του λειτουργία.



Μπορείτε να την ενεργοποιήσετε ή να απενεργοποιήσετε τη λειτουργία από αυτό το κουμπί στην προβολή λειτουργιών της κεντρικής οθόνης.

- Φωτισμένο κουμπί – η λειτουργία είναι ενεργοποιημένη.
- Σβηστό κουμπί – η λειτουργία είναι απενεργοποιημένη.

Το πρόγραμμα Sport δεν μπορεί να επιλεγεί όταν είναι ενεργοποιημένη μια από τις λειτουργίες:

- Ρυθμιστής ταχύτητας
- Cruise control

Το περιεχόμενο του παρόντος εγχειριδίου αντιπροσωπεύει την κατάσταση του εγχειριδίου χρήσης κατά τη στιγμή της εκτύπωσης και ενδέχεται να μην είναι απόλυτα έγκυρο σε μελλοντικές περιπτώσεις. Για περισσότερες πληροφορίες, ανατρέξτε στην πρώτη σελίδα για να δείτε ολόκληρη τη δήλωση αποποίησης ευθύνης.

- Adaptive cruise control *
- Pilot Assist *
- Όταν χρησιμοποιούνται άλλα συστήματα υποστήριξης οδηγού που βοηθούν τον οδηγό να κατευθύνει το αυτοκίνητο ή/και να διατηρεί την ταχύτητα.

[1] Electronic Stability Control

* Προαιρετικός εξοπλισμός/αξεσουάρ.

10.13. Πληροφορίες σημάτων οδικής κυκλοφορίας

10.13.1. Πληροφορίες οδικής σήμανσης *

Η λειτουργία Πληροφοριών οδικής σήμανσης μπορεί να βοηθήσει τον/την οδηγό να παρατηρεί τα σήματα ορίου ταχύτητας και συγκεκριμένα απαγορευτικά σήματα.

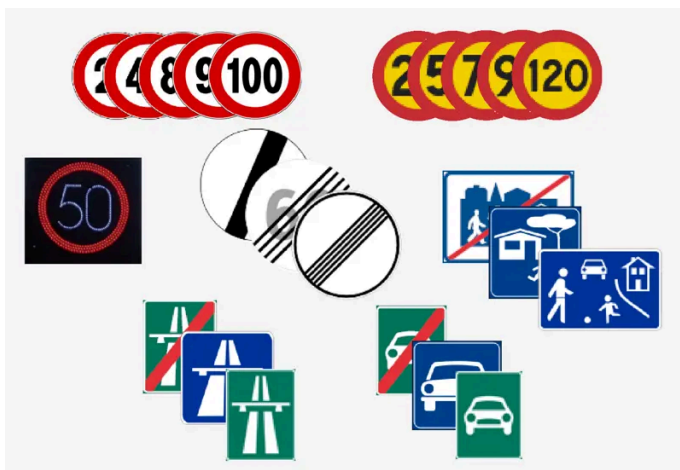

Παραδείγματα ευανάγνωστων σημάτων [1].

Το RSI μπορεί να παρέχει πληροφορίες π.χ. για την τρέχουσα ταχύτητα, για την αρχή/τέλος ενός αυτοκινητόδρομου ή δρόμου, τότε απαγορεύεται η προσπέραση ή για μονόδρομους.

Αν το αυτοκίνητο περάσει από ένα σήμα ορίου ταχύτητας, θα εμφανιστεί στην οθόνη του οδηγού.

Οι Πληροφορίες οδικής σήμανσης περιλαμβάνουν επίσης επιμέρους λειτουργίες που μπορούν να προειδοποιήσουν τον/την οδηγό, αν υπερβεί το όριο ταχύτητας ή αν υπάρχει κάμερα ελέγχου ταχύτητας.

Σημείωση

Σε ορισμένες αγορές, η λειτουργία πληροφοριών οδικής σήμανσης διατίθεται μόνο σε συνδυασμό με χαρτογραφικό υλικό.

Προειδοποίηση

- Η λειτουργία είναι επιβοηθητική λειτουργία υποστήριξης του οδηγού που προορίζεται να κάνει την οδήγηση ευκολότερη και ασφαλέστερη – δεν μπορεί να διαχειριστεί όλες τις καταστάσεις σε όλες τις κυκλοφοριακές, καιρικές και οδικές συνθήκες.
- Συνιστάται ο οδηγός να διαβάσει όλες τις ενότητες στο εγχειρίδιο κατόχου που αφορούν σε αυτή τη λειτουργία για να ενημερωθεί σχετικά με παράγοντες, όπως οι περιορισμοί της, και τι πρέπει να γνωρίζει πριν χρησιμοποιήσει το σύστημα.
- Οι λειτουργίες υποστήριξης οδηγού δεν υποκαθιστούν την προσοχή και την κρίση του οδηγού. Ο οδηγός είναι πάντοτε υπεύθυνος να διασφαλίζει ότι το αυτοκίνητο οδηγείται με ασφαλή τρόπο, με την κατάλληλη ταχύτητα, σε κατάλληλη απόσταση από άλλα οχήματα και σύμφωνα με τον κώδικα οδικής κυκλοφορίας.

* Προαιρετικός εξοπλισμός/αξεσουάρ.

[1] Τα οδικά σήματα εξαρτώνται από την εκάστοτε αγορά - οι εικόνες σε αυτές τις οδηγίες δείχνουν απλώς μερικά παραδείγματα.

10.13.2. Πληροφορίες οδικής σήμανσης και Sensus Navigation*

Η λειτουργία Πληροφοριών οδικής σήμανσης μπορεί να λαμβάνει πληροφορίες σχετικά με την ταχύτητα από το Sensus Navigation.

Αν το αυτοκίνητο διαθέτει Sensus Navigation*, οι πληροφορίες ταχύτητας εκφωνούνται από τη μονάδα πλοήγησης στις παρακάτω περιπτώσεις:

- Αν ανιχνευτούν σήματα που επισημαίνουν έμμεσα όριο ταχύτητας, όπως σήματα για αυτοκινητόδρομο, δρόμο διπλής κυκλοφορίας και όρια πόλης.
- Αν θεωρηθεί ότι ένα σήμα που έχει ήδη ανιχνευτεί δεν ισχύει πλέον, και δεν ανιχνευτεί νέο σήμα.

Σημείωση

Σε ορισμένες αγορές, η λειτουργία Πληροφοριών οδικής σήμανσης* διατίθεται μόνο σε συνδυασμό με το Sensus Navigation*.

Σημείωση

Αν χρησιμοποιήσετε κάποια εφαρμογή πλοήγησης τρίτου κατασκευαστή την οποία έχετε κατεβάσει (download), οι πληροφορίες για την ταχύτητα δεν υποστηρίζονται.

* Προαιρετικός εξοπλισμός/αξεσουάρ.

10.13.3. Ενεργοποίηση και απενεργοποίηση των Πληροφοριών οδικής σήμανσης*

Η λειτουργία πληροφοριών οδικής σήμανσης (RSI^[1]) είναι προαιρετική – ο/η οδηγός έχει την επιλογή να ενεργοποιήσει ή να απενεργοποιήσει αυτή τη λειτουργία.



Μπορείτε να την ενεργοποιήσετε ή να απενεργοποιήσετε τη λειτουργία από αυτό το κουμπί στην προβολή λειτουργιών της κεντρικής οθόνης.

- Φωτισμένο κουμπί – η λειτουργία είναι ενεργοποιημένη.
- Σβηστό κουμπί – η λειτουργία είναι απενεργοποιημένη.

Η λειτουργία πληροφοριών οδικής σήμανσης ενεργοποιείται αυτόματα κάθε φορά που ο κινητήρας τίθεται σε λειτουργία.

Σημείωση

- Αν η λειτουργία αυτόματου ρυθμιστή ταχύτητας ενεργοποιηθεί, οι πληροφορίες οδικής σήμανσης εμφανίζονται στην οθόνη του οδηγού ακόμη κι αν η λειτουργία πληροφοριών οδικής σήμανσης δεν είναι ενεργοποιημένη.
- Για να σταματήσουν να εμφανίζονται οι πληροφορίες οδικής σήμανσης στην οθόνη του οδηγού, πρέπει να απενεργοποιήσετε **τόσο** τον αυτόματο ρυθμιστή ταχύτητας όσο και τις πληροφορίες οδικής σήμανσης.
- Όταν η λειτουργία αυτόματου ρυθμιστή ταχύτητας είναι ενεργή αλλά οι Πληροφορίες οδικής σήμανσης έχουν απενεργοποιηθεί, δεν ενεργοποιούνται προειδοποιήσεις από τη λειτουργία Πληροφοριών οδικής σήμανσης. Η λειτουργία Πληροφοριών οδικής σήμανσης πρέπει επίσης να είναι ενεργή, για να λαμβάνετε προειδοποιήσεις.

* Προαιρετικός εξοπλισμός/αξεσουάρ.

^[1] Road Sign Information

10.13.4. Περιορισμοί για τις Πληροφορίες οδικής σήμανσης*

Η λειτουργία Πληροφοριών οδικής σήμανσης μπορεί να έχει περιορισμούς σε ορισμένες περιπτώσεις.

Αίτια περιορισμού της λειτουργίας είναι ενδεικτικά τα εξής:

- Ξεθωρασμένα σήματα
- Σήματα τοποθετημένα πάνω σε στροφή
- Σήματα που έχουν περιστραφεί ή υποστεί ζημιά
- Σήματα τοποθετημένα σε σημεία ψηλότερα από το επίπεδο του δρόμου
- Σήματα που κρύβονται πλήρως/μερικώς ή που δεν έχουν τοποθετηθεί σωστά
- σήματα εντελώς ή μερικώς καλυμμένα από πάγο, χιόνι ή/και βρομιά

Το περιεχόμενο του παρόντος εγχειριδίου αντιπροσωπεύει την κατάσταση του εγχειριδίου χρήσης κατά τη στιγμή της εκτύπωσης και ενδέχεται να μην είναι απόλυτα έγκυρο σε μελλοντικές περιπτώσεις. Για περισσότερες πληροφορίες, ανατρέξτε στην πρώτη σελίδα για να δείτε ολόκληρη τη δήλωση αποποίησης ευθύνης.

- οι ψηφιακοί οδικοί χάρτες^[1] είναι παρωχημένοι, ανακριβείς ή δεν περιέχουν πληροφορίες ταχύτητας^[2]

i Σημείωση

Σε ορισμένες αγορές, η λειτουργία πληροφοριών οδικής σήμανσης διατίθεται μόνο σε συνδυασμό με χαρτογραφικό υλικό.

i Σημείωση

Η λειτουργία για τις Πληροφορίες οδικής σήμανσης μπορεί να ερμηνεύσει ορισμένους τύπους βάσης ποδηλάτων, που συνδέονται στον ρευματοδότη για τα τρέιλερ, ως συνδεδεμένο τρέιλερ. Σε τέτοιες περιπτώσεις, στην οθόνη του οδηγού μπορεί να εμφανιστούν λανθασμένες πληροφορίες ταχύτητας.

i Σημείωση

Αυτή η λειτουργία χρησιμοποιεί τη μονάδα κάμερας και ραντάρ του αυτοκινήτου, η οποία έχει ορισμένους γενικούς περιορισμούς.

* Προαιρετικός εξοπλισμός/αξεσουάρ.

^[1] Σε αυτοκίνητα με Sensus Navigation*.

^[2] Δεν υπάρχει χαρτογραφικό υλικό με πληροφορίες για τα όρια ταχύτητας για όλες τις περιοχές.

10.13.5. Προειδοποίηση για όριο ταχύτητας και κάμερες ελέγχου ταχύτητας από τις Πληροφορίες οδικής σήμανσης*

Οι Πληροφορίες οδικής σήμανσης περιλαμβάνουν επιμέρους λειτουργίες που μπορούν να προειδοποιήσουν τον/την οδηγό, αν υπερβεί το όριο ταχύτητας ή αν υπάρχει κάμερα ελέγχου ταχύτητας.



Το περιεχόμενο του παρόντος εγχειριδίου αντιπροσωπεύει την κατάσταση του εγχειριδίου χρήσης κατά τη στιγμή της εκτύπωσης και ενδέχεται να μην είναι απόλυτα έγκυρο σε μελλοντικές περιπτώσεις. Για περισσότερες πληροφορίες, ανατρέξτε στην πρώτη σελίδα για να δείτε ολόκληρη τη δήλωση αποποίησης ευθύνης.

Προειδοποίηση για υπέρβαση ορίου ταχύτητας



Ως προειδοποίηση ταχύτητας αναβοσβήνει το σύμβολο ^[1] στην οθόνη του οδηγού όταν το αυτοκίνητο υπερβεί την ανώτατη επιτρεπόμενη ταχύτητα. Η ανώτατη επιτρεπόμενη ταχύτητα προσδιορίζεται από το ισχύον όριο ταχύτητας, συν ένα προαιρετικό όριο που μπορεί να επιλεγεί στην κεντρική οθόνη στις ρυθμίσεις.

Η προειδοποίηση ταχύτητας προειδοποιεί τον/την οδηγό όταν υπερβεί το ισχύον όριο ταχύτητας ή την αποθηκευμένη ανώτατη ταχύτητα. Αυτή η προειδοποίηση επαναλαμβάνεται μία φορά κάθε 30 δευτερόλεπτα περίπου εντός της ζώνης ορίου ταχύτητας, εκτός αν ο/η οδηγός μειώσει ταχύτητα. Μια άλλη προειδοποίηση είναι διαθέσιμη μόνο όταν ο/η οδηγός μειώσει ταχύτητα τουλάχιστον κατά 5 km/h (3 mph) κάτω από το όριο ταχύτητας, και στη συνέχεια το υπερβεί ξανά, ή όταν το αυτοκίνητο εισέλθει σε περιοχή με άλλο όριο ταχύτητας.

Σημείωση

Για να ενεργοποιηθεί ηχητική προειδοποίηση αν υπερβείτε το όριο ταχύτητας, η λειτουργία **Προειδοποίηση ορίου ταχύτητας** πρέπει να είναι ενεργοποιημένη και η επιμέρους λειτουργία **Ηχητική προειδοποίηση ορίου ταχύτητας** έχει ρυθμιστεί ως **On**. Τότε ακούγεται μια ηχητική προειδοποίηση, αν το αυτοκίνητο υπερβεί την ταχύτητα που επισημαίνεται από τη λειτουργία πληροφοριών οδικής σήμανσης στην οθόνη του οδηγού.

Προειδοποίηση για κάμερα ελέγχου ταχύτητας



Αν το αυτοκίνητο διαθέτει λειτουργία πληροφοριών οδικής σήμανσης και δεδομένα χαρτών ^[2] μπορεί να παράσχει πληροφορίες στην οθόνη του οδηγού ^[3] για κάμερες ελέγχου ταχύτητας που βρίσκονται παρακάτω στη διαδρομή.

Αν το αυτοκίνητο υπερβεί το όριο ταχύτητας που έχει ανιχνευτεί, και είναι ενεργοποιημένη η λειτουργία Προειδοποίησης ταχύτητας, ενεργοποιείται μια προειδοποίηση όταν το αυτοκίνητο πλησιάζει σε κάμερα ελέγχου ταχύτητας, με την προϋπόθεση ότι ο χάρτης πλοήγησης για τη συγκεκριμένη περιοχή είναι ενημερωμένος με πληροφορίες για κάμερες ελέγχου ταχύτητας.

Σημείωση

Υπάρχει η δυνατότητα ενεργοποίησης μιας ηχητικής προειδοποίησης όταν ανιχνεύονται κάμερες ελέγχου ταχύτητας, ανεξάρτητα από την ταχύτητα με την οποία κινείστε και αν έχετε υπερβεί το όριο ταχύτητας, ακόμη κι αν η λειτουργία **Ηχητική προειδοποίηση ορίου ταχύτητας** είναι απενεργοποιημένη.

* Προαιρετικός εξοπλισμός/αξεσουάρ.

^[1] Τα οδικά σήματα διαφέρουν ανάλογα με κάθε αγορά – αυτό που χρησιμοποιείται εδώ απεικονίζεται χάριν παραδείγματος.

^[2] Sensus Navigation

^[3] Οι πληροφορίες για κάμερες ελέγχου ταχύτητας στον χάρτη πλοήγησης δεν είναι διαθέσιμες για όλες τις αγορές/περιοχές.

10.13.6. Ενεργοποίηση και απενεργοποίηση προειδοποιήσεων από τη λειτουργία Πληροφορίες οδικής σήμανσης *

Το περιεχόμενο του παρόντος εγχειριδίου αντιπροσωπεύει την κατάσταση του εγχειριδίου χρήσης κατά τη στιγμή της εκτύπωσης και ενδέχεται να μην είναι απόλυτα έγκυρο σε μελλοντικές περιπτώσεις. Για περισσότερες πληροφορίες, ανατρέξτε στην πρώτη σελίδα για να δείτε ολόκληρη τη δήλωση αποποίησης ευθύνης.

Ο/η οδηγός μπορεί να επιλέξει ποιες προειδοποιήσεις θα ενεργοποιούνται για τις πληροφορίες οδικής σήμανσης και να ορίσει ένα σχετικό όριο για αυτές.

- 1 Επιλέξτε **Ρυθμίσεις** → **My Car** → **IntelliSafe** → **Road Sign Information** στην επάνω προβολή στην κεντρική οθόνη.
- 2 Επιλέξτε **Προειδοποίηση ορίου ταχύτητας** και τις ρυθμίσεις που θέλετε.

Έχετε την επιλογή να κάνετε τα εξής:

- Ενεργοποίηση της προειδοποίησης ταχύτητας
- Ρυθμίστε το όριο για την Προειδοποίηση ταχύτητας^[1]
- Ενεργοποίηση της ηχητικής προειδοποίησης σε σχέση με την προειδοποίηση ταχύτητας^[2]
- Ενεργοποίηση της ηχητικής προειδοποίησης σε σχέση με την προειδοποίηση κάμερας ελέγχου ταχύτητας^[3]

* Προαιρετικός εξοπλισμός/αξεσουάρ.

^[1] Η λειτουργία δεν λαμβάνει υπόψη τη ρύθμιση ορίου που έχει επιλεγεί όταν στην οθόνη του οδηγού εμφανίζεται το σύμβολο για την κάμερα ελέγχου ταχύτητας.

^[2] Το σύστημα μπορεί επίσης να προειδοποιεί τον/την οδηγό όταν το αυτοκίνητο οδηγείται προς μονόδρομο/δρόμο που απαγορεύεται η είσοδος. Ισχύει σε ορισμένες αγορές.

^[3] Το αυτοκίνητο χρειάζεται πρόσβαση στο χαρτογραφικό υλικό με πληροφορίες για κάμερες ελέγχου ταχύτητας.

10.13.7. Πρόγραμμα απεικόνισης για τις Πληροφορίες οδικής σήμανσης*

Η λειτουργία Πληροφοριών οδικής σήμανσης εμφανίζει τα οδικά σήματα με διαφορετικούς τρόπους, ανάλογα με το σήμα και την κατάσταση. Οι παρακάτω εικόνες είναι ενδεικτικές.



Παράδειγμα^[1] πληροφοριών ορίου ταχύτητας που ανιχνεύθηκε.

Το περιεχόμενο του παρόντος εγχειριδίου αντιπροσωπεύει την κατάσταση του εγχειριδίου χρήσης κατά τη στιγμή της εκτύπωσης και ενδέχεται να μην είναι απόλυτα έγκυρο σε μελλοντικές περιπτώσεις. Για περισσότερες πληροφορίες, ανατρέξτε στην πρώτη σελίδα για να δείτε ολόκληρη τη δήλωση αποποίησης ευθύνης.

Όταν η λειτουργία ανιχνεύσει οδικό σήμα με υποχρεωτικό όριο ταχύτητας το σήμα εμφανίζεται στην οθόνη του οδηγού ως σύμβολο μαζί με μια έγχρωμη ένδειξη στο ταχύμετρο.

Αν το αυτοκίνητο διαθέτει χαρτογραφικό υλικό*, εμφανίζονται επίσης πληροφορίες για την ταχύτητα από τον χάρτη, που σημαίνει ότι στην οθόνη του οδηγού μπορεί να εμφανίζονται ή να αλλάζουν οι πληροφορίες για το όριο ταχύτητας χωρίς να έχετε περάσει από σήμα ορίου ταχύτητας.



Εκτός από το σύμβολο ορίου ταχύτητας, μπορεί να εμφανιστεί επίσης ένα πρόσθετο σήμα, όπως "απαγορεύεται η προσπέραση".



Κατά την είσοδο σε σημείο που υπάρχουν απαγορευτικά σήματα, ή όταν η απαγόρευση επιβεβαιωθεί με ένα σήμα και δεδομένα χάρτη, ο/η οδηγός προειδοποιείται από ένα σύμβολο που αναβοσβήνει στην οθόνη του οδηγού. Ο/η οδηγός μπορεί επίσης να ακούσει μια ηχητική προειδοποίηση όταν κατευθύνεται προς έναν δρόμο που απαγορεύεται η είσοδος, αν η ηχητική προειδοποίηση για οδικά σήματα είναι ενεργοποιημένη.^[2]

Όριο ταχύτητας ή τέλος αυτοκινητοδρόμου

Όταν η λειτουργία ανιχνεύσει "έμμεσα σήμα ορίου ταχύτητας" που δηλώνει το τέλος του τρέχοντος ορίου ταχύτητας – π.χ. στο τέλος ενός αυτοκινητόδρομου – στην οθόνη του οδηγού εμφανίζεται ένα σύμβολο με το αντίστοιχο οδικό σήμα.

Αν το αυτοκίνητο διαθέτει χαρτογραφικό υλικό*, τα άμεσα σήματα ορίου ταχύτητας εμφανίζονται κανονικά – τα έμμεσα σήματα ορίου ταχύτητας εμφανίζονται μόνο αν στα δεδομένα του χάρτη δεν συμπεριλαμβάνονται πληροφορίες για το όριο ταχύτητας για το συγκεκριμένο τμήμα του δρόμου.

Παράδειγμα έμμεσου σήματος ορίου ταχύτητας:

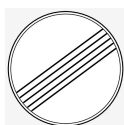

Τέλος όλων των εμποδίων.



Τέλος αυτοκινητοδρόμου.

Το σύμβολο στην οθόνη του οδηγού σβήνει λίγη ώρα μετά και ανάβει ξανά όταν το αυτοκίνητο περάσει το σήμα ορίου ταχύτητας.

Αλλαγμένο όριο ταχύτητας

Όταν περνάτε ένα σήμα ορίου ταχύτητας όταν αλλάζει ένα όριο ταχύτητας στην οθόνη οδηγού εμφανίζεται ένα σύμβολο με το αντίστοιχο σήμα κυκλοφορίας.



Παράδειγμα σήματος ορίου ταχύτητας.

Το σύμβολο στην οθόνη του οδηγού σβήνει μετά από λίγο και ανάβει ξανά όταν το αυτοκίνητο περάσει το σήμα ορίου ταχύτητας.

Αν το αυτοκίνητο διαθέτει χαρτογραφικό υλικό*, τα σήματα ορίου ταχύτητας εμφανίζονται στην οθόνη του οδηγού όταν στα δεδομένα του χάρτη συμπεριλαμβάνονται πληροφορίες για το όριο ταχύτητας για το συγκεκριμένο τμήμα του δρόμου, ακόμη

κι αν δεν περάσετε από κάποιο άμεσο σήμα ορίου ταχύτητας. Αν δεν υπάρχουν πληροφορίες στα δεδομένα χάρτη, το σήμα σβήνει μετά από λίγο.

Πρόσθετα σήματα

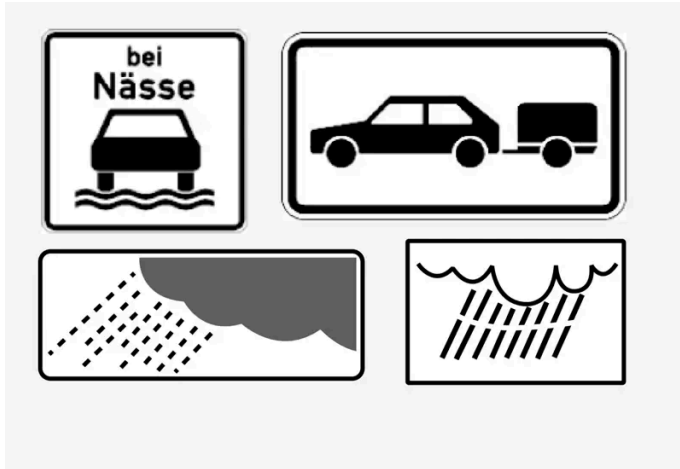

Παραδείγματα πρόσθετων σημάτων.

Ορισμένες φορές, για τον ίδιο δρόμο υπάρχουν σήματα με διαφορετικά όρια ταχύτητας - τότε ένα πρόσθετο σήμα δείχνει σε ποιες περιπτώσεις ισχύουν τα διαφορετικά όρια ταχύτητας. Το τμήμα του δρόμου μπορεί να είναι ιδιαίτερα επικίνδυνο για ατυχήματα όταν βρέχει ή/και όταν επικρατεί ομίχλη, για παράδειγμα.

Ένα πρόσθετο σήμα σχετικά με τη βροχή εμφανίζεται μόνο αν οι υαλοκαθαριστήρες του παρμπρίζ βρίσκονται σε λειτουργία.

Αν στο ηλεκτρικό σύστημα του αυτοκινήτου υπάρχει συνδεδεμένο τρέιλερ και περάσετε από ένα σήμα ορίου ταχύτητας που συνοδεύεται από σήμα για "τρέιλερ", στην οθόνη του οδηγού θα εμφανιστεί η ενδεικνυόμενη ταχύτητα.

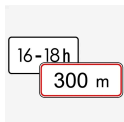

Ορισμένες ταχύτητες ισχύουν μόνο μετά από π.χ. μια συγκεκριμένη απόσταση σε μια συγκεκριμένη ώρα της ημέρας. Το σύστημα εφιστά την προσοχή του οδηγού στην περίπτωση μέσω ενός συμβόλου πρόσθετου σήματος κάτω από το σύμβολο της ταχύτητας.

Το πρόσθετο σύμβολο στην οθόνη του οδηγού θα εμφανίσει είτε την ένδειξη "DIST" είτε "TIME".

Σήμα για "Σχολείο" και "Παιδότοπο"



Αν στο χαρτογραφικό υλικό* συμπεριλαμβάνεται προειδοποιητικό σήμα για "Σχολείο" ή "Παιδότοπο", στην οθόνη του οδηγού εμφανίζεται ένα σήμα τέτοιου τύπου.

* Προαιρετικός εξοπλισμός/αξεσουάρ.

[1] Τα οδικά σήματα εξαρτώνται από την εκάστοτε αγορά - οι εικόνες σε αυτές τις οδηγίες είναι απλώς ενδεικτικές.

[2] Ισχύει σε ορισμένες αγορές.

10.14. Λειτουργίες στάθμευσης

10.14.1. Park Assist

10.14.1.1. Υποβοήθηση στάθμευσης*

Το Σύστημα υποβοήθησης στάθμευσης μπορεί να βοηθήσει τον οδηγό όταν πραγματοποιεί ελιγμούς σε στενά σημεία, επισημαίνοντας την απόσταση μέχρι τα εμπόδια με ηχητικά σήματα σε συνδυασμό με γραφικά στην κεντρική οθόνη.



Ενδεικτική προβολή οθόνης που δείχνει ζώνες εμποδίων και τους τομείς των αισθητήρων.

Στην κεντρική οθόνη εμφανίζεται συνοπτικά η σχέση ανάμεσα στο αυτοκίνητο και τα εμπόδια που έχουν ανιχνευτεί.

Ο τομέας που επισημαίνεται δείχνει τη θέση του εμποδίου. Όσο πιο κοντά βρίσκεται το σύμβολο του αυτοκινήτου στο πλαίσιο ενός τομέα που επισημαίνεται μπροστά/πίσω, τόσο μικρότερη είναι η απόσταση ανάμεσα στο αυτοκίνητο και το εμπόδιο που έχει ανιχνευτεί.

Οι πλαϊνοί τομείς αλλάζουν χρώμα καθώς η απόσταση ανάμεσα στο αυτοκίνητο και το αντικείμενο μειώνεται.

Όσο μικρότερη είναι η απόσταση μέχρι το εμπόδιο, τόσο πιο γρήγορα ηχεί το σήμα. Οι υπόλοιποι ήχοι του ηχοσυστήματος αγούν αυτόματα.

Το ηχητικό σήμα για τα εμπόδια μπροστά και στα πλάγια του αυτοκινήτου είναι ενεργό όταν το αυτοκίνητο κινείται, αλλά σταματά όταν παραμένει σταματημένο επί 2 δευτερόλεπτα περίπου. Το ηχητικό σήμα για τα εμπόδια πίσω από το αυτοκίνητο είναι επίσης ενεργό όταν το αυτοκίνητο είναι σταματημένο.

Σε απόσταση περίπου 30 cm (1 ft) από ένα εμπόδιο που βρίσκεται πίσω ή μπροστά από το αυτοκίνητο, το ηχητικό σήμα είναι σταθερό και το πεδίο του ενεργού αισθητήρα που βρίσκεται πιο κοντά στο σύμβολο του αυτοκινήτου είναι γεμάτο.

Σε απόσταση περίπου 25 cm (0.8 ft) από ένα εμπόδιο στα πλάγια, το σήμα ηχεί ως έντονος παλμικός τόνος και το πεδίο του ενεργού αισθητήρα αλλάζει χρώμα από ΠΟΡΤΟΚΑΛΙ σε ΚΟΚΚΙΝΟ.

Μπορείτε να ρυθμίσετε την ένταση του σήματος υποβοήθησης στάθμευσης ενώ το σήμα ακούγεται, από τον περιστροφικό διακόπτη [>11] στην κεντρική κονσόλα. Μπορείτε επίσης να κάνετε τη ρύθμιση από τις ρυθμίσεις του συστήματος υποβοήθησης στάθμευσης.

Σημείωση

Με εξαίρεση τον τομέα που βρίσκεται πιο κοντά στο σύμβολο του αυτοκινήτου, οι ηχητικές προειδοποιήσεις ενεργοποιούνται μόνο για αντικείμενα που βρίσκονται ακριβώς στην πορεία του αυτοκινήτου.

Προειδοποίηση

- Η λειτουργία είναι επιβοηθητική λειτουργία υποστήριξης του οδηγού που προορίζεται να κάνει την οδήγηση ευκολότερη και ασφαλέστερη – δεν μπορεί να διαχειριστεί όλες τις καταστάσεις σε όλες τις κυκλοφοριακές, καιρικές και οδικές συνθήκες.
- Συνιστάται ο οδηγός να διαβάσει όλες τις ενότητες στο εγχειρίδιο κατόχου που αφορούν σε αυτή τη λειτουργία για να ενημερωθεί σχετικά με παράγοντες, όπως οι περιορισμοί της, και τι πρέπει να γνωρίζει πριν χρησιμοποιήσει το σύστημα.
- Οι λειτουργίες υποστήριξης οδηγού δεν υποκαθιστούν την προσοχή και την κρίση του οδηγού. Ο οδηγός είναι πάντοτε υπεύθυνος να διασφαλίζει ότι το αυτοκίνητο οδηγείται με ασφαλή τρόπο, με την κατάλληλη ταχύτητα, σε κατάλληλη απόσταση από άλλα οχήματα και σύμφωνα με τον κώδικα οδικής κυκλοφορίας.

* Προαιρετικός εξοπλισμός/αξεσουάρ.

10.14.1.2. Park Assist Pilot μπροστά, πίσω και στα πλάγια*

Το Park Assist Pilot συμπεριφέρεται διαφορετικά, ανάλογα ποιο τμήμα του αυτοκινήτου πλησιάζει σε εμπόδιο.

Προς τα εμπρός

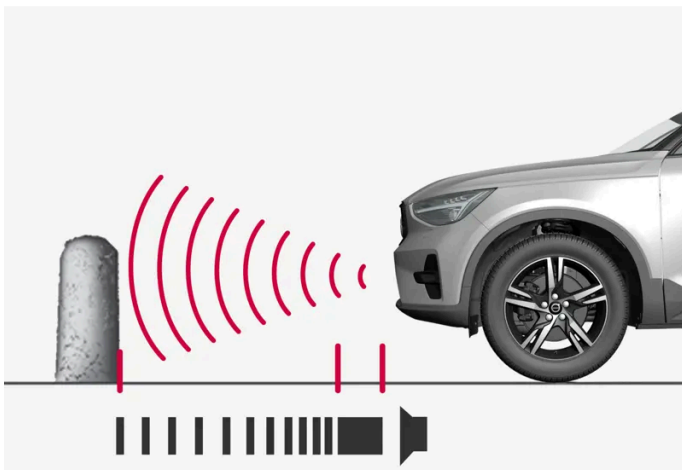

Η προειδοποίηση ηχεί ως σταθερό ηχητικό σήμα όταν η απόσταση μέχρι κάποιο εμπόδιο είναι μικρότερη από 30 cm (1 ft) περίπου.

Οι μπροστινοί αισθητήρες του συστήματος υποβοήθησης στάθμευσης ενεργοποιούνται αυτόματα με την εκκίνηση του κινητήρα. Είναι ενεργοί σε ταχύτητες κάτω από 10 km/h (6 mph).

Η εμβέλεια μέτρησης είναι περίπου 80 cm (2,5 ft) μπροστά από το αυτοκίνητο.

Το περιεχόμενο του παρόντος εγχειριδίου αντιπροσωπεύει την κατάσταση του εγχειριδίου χρήσης κατά τη στιγμή της εκτύπωσης και ενδέχεται να μην είναι απόλυτα έγκυρο σε μελλοντικές περιπτώσεις. Για περισσότερες πληροφορίες, ανατρέξτε στην πρώτη σελίδα για να δείτε ολόκληρη τη δήλωση αποποίησης ευθύνης.

i Σημείωση

Το σύστημα υποβοήθησης στάθμευσης απενεργοποιείται όταν χρησιμοποιήσετε το χειρόφρενο ή όταν επιλέξετε τη θέση **P** αν το αυτοκίνητο διαθέτει αυτόματο κιβώτιο ταχυτήτων.

! Σημαντικό

Όταν έχουν τοποθετηθεί πρόσθετες λάμπες: Πρέπει να θυμάστε ότι δεν πρέπει να εμποδίζουν τους αισθητήρες – οι πρόσθετες λάμπες μπορεί να ανιχνευτούν ως εμπόδια.

Προς τα πίσω

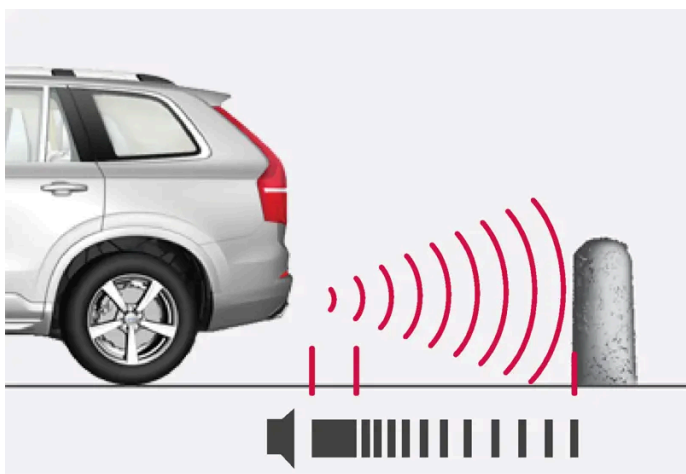

Το προειδοποιητικό σήμα ηχεί με σταθερό ηχητικό τόνο όταν η απόσταση μέχρι κάποιο εμπόδιο είναι μικρότερη από 30 cm (1 ft) περίπου.

Οι οπίσθιοι αισθητήρες ενεργοποιούνται αν το αυτοκίνητο κυλίσει προς τα πίσω χωρίς να έχει επιλεγεί μια σχέση ή όταν ο μοχλός ταχυτήτων μετακινηθεί στην όπισθεν.

Η εμβέλεια μέτρησης είναι περίπου 1,5 μέτρο (5 ft) πίσω από το αυτοκίνητο.

Όταν κινείστε με την όπισθεν με τρέιλερ συνδεδεμένο στο ηλεκτρικό σύστημα του αυτοκινήτου, το σύστημα υποβοήθησης στάθμευσης προς τα πίσω απενεργοποιείται αυτόματα.

i Σημείωση

Όταν κινείστε με την όπισθεν π.χ. με τρέιλερ ή βάση ποδηλάτων στον κοτσαδόρο - χωρίς αυθεντικό καλώδιο τρέιλερ Βολνο - πρέπει να απενεργοποιήσετε χειροκίνητα το σύστημα υποβοήθησης στάθμευσης ώστε οι αισθητήρες να μην αντιδράσουν στο τρέιλερ ή τη βάση ποδηλάτων.

Στο πλάι

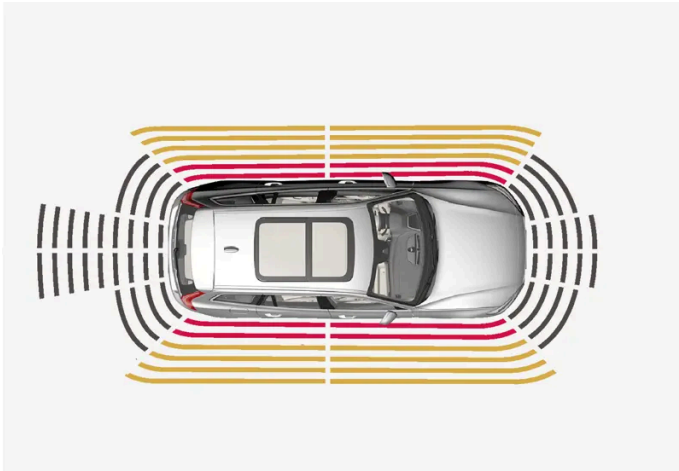

Το προειδοποιητικό σήμα ηχεί με έναν έντονο παλμικό τόνο όταν η απόσταση μέχρι κάποιο εμπόδιο είναι μικρότερη από 25 cm (0.8 ft) περίπου.

Οι πλευρικοί αισθητήρες υποβοήθησης στάθμευσης ενεργοποιούνται αυτόματα με την εκκίνηση του κινητήρα. Είναι ενεργοί σε ταχύτητες κάτω από 10 km/h (6 mph).

Η εμβέλεια μέτρησης είναι περίπου 25 cm (0.8 ft) από τα πλάγια.

Ωστόσο, η εμβέλεια ανίχνευσης των πλαϊνών αισθητήρων αυξάνεται σημαντικά όταν αυξάνεται η γωνία των μπροστινών τροχών, που σημαίνει ότι, όταν στρίβετε το τιμόνι, μπορούν να ανιχνευτούν εμπόδια που βρίσκονται διαγωνίως πίσω ή μπροστά από το όχημα σε απόσταση 90 cm (3 ft) περίπου.

* Προαιρετικός εξοπλισμός/αξεσουάρ.

10.14.1.3. Ενεργοποίηση και απενεργοποίηση του συστήματος υποβοήθησης στάθμευσης*

Μπορείτε να ενεργοποιήσετε ή να απενεργοποιήσετε τη λειτουργία υποβοήθησης στάθμευσης.

Οι μπροστινοί και οι πλευρικοί αισθητήρες υποβοήθησης στάθμευσης ενεργοποιούνται αυτόματα με την εκκίνηση του κινητήρα. Οι πίσω αισθητήρες ενεργοποιούνται αν το αυτοκίνητο κυλίσει προς τα πίσω ή όταν επιλεγεί η όπισθεν.



Μπορείτε να την ενεργοποιήσετε ή να απενεργοποιήσετε τη λειτουργία από αυτό το κουμπί στην προβολή λειτουργιών της κεντρικής οθόνης.

- Φωτισμένο κουμπί – η λειτουργία είναι ενεργοποιημένη.
- Σβηστό κουμπί – η λειτουργία είναι απενεργοποιημένη.

Στα αυτοκίνητα με κάμερα υποβοήθησης στάθμευσης*, το Park Assist Pilot μπορεί επίσης να ενεργοποιηθεί ή να απενεργοποιηθεί από τη σχετική προβολή κάμερας.

Το περιεχόμενο του παρόντος εγχειριδίου αντιπροσωπεύει την κατάσταση του εγχειριδίου χρήσης κατά τη στιγμή της εκτύπωσης και ενδέχεται να μην είναι απόλυτα έγκυρο σε μελλοντικές περιπτώσεις. Για περισσότερες πληροφορίες, ανατρέξτε στην πρώτη σελίδα για να δείτε ολόκληρη τη δήλωση αποποίησης ευθύνης.

* Προαιρετικός εξοπλισμός/αξεσουάρ.

10.14.1.4. Ενδεικτικές λυχνίες και μηνύματα για το Σύστημα υποβοήθησης στάθμευσης

Οι ενδεικτικές λυχνίες και τα μηνύματα για το Σύστημα υποβοήθησης στάθμευσης μπορούν να εμφανίζονται στην οθόνη του οδηγού ή/και στην κεντρική οθόνη. Ακολουθούν ορισμένα παραδείγματα.

| Λυχνία | Μήνυμα | Ερμηνεία |
|---|--|--|
|  | | Οι πίσω αισθητήρες υποβοήθησης στάθμευσης είναι απενεργοποιημένοι , ώστε να μην ενεργοποιούνται ηχητικές προειδοποιήσεις για εμπόδια/αντικείμενα. |
| | Σύστ. υποβ. στάθμ. Αισθητήρες καλυμμένοι, χρειάζεται καθαρισμός | Ένας ή περισσότεροι από τους αισθητήρες της λειτουργίας εμποδίζονται - ελέγξτε και διορθώστε την κατάσταση το συντομότερο δυνατόν. |
| | Σύστ. υποβ. στάθμ. Μη διαθέσιμο, απαιτείται σέρβις | Το σύστημα δεν λειτουργεί όπως θα έπρεπε. Πρέπει να απευθυνθείτε σε ένα συνεργείο ^[1] . |

Μπορείτε να διαγράψετε το μήνυμα κειμένου πατώντας στιγμιαία το κουμπί  που βρίσκεται στο κέντρο στα δεξιά χειριστήρια του τιμονιού.

Αν το μήνυμα παραμένει, απευθυνθείτε σε ένα συνεργείο - συνιστάται να απευθυνθείτε σε ένα εξουσιοδοτημένο συνεργείο της Volvo.

^[1] Συνιστάται να απευθυνθείτε σε ένα εξουσιοδοτημένο συνεργείο της Volvo.

10.14.1.5. Περιορισμοί του συστήματος υποβοήθησης στάθμευσης*

Το Σύστημα υποβοήθησης στάθμευσης δεν μπορεί να ανιχνεύει τα πάντα σε όλες τις περιπτώσεις και, για τον λόγο αυτό, η λειτουργία του μπορεί να είναι περιορισμένη σε ορισμένες περιπτώσεις.

Ο οδηγός πρέπει να γνωρίζει τα παρακάτω παραδείγματα περιορισμών του συστήματος υποβοήθησης στάθμευσης:

Προειδοποίηση

- Η ικανότητα των καμερών υποβοήθησης στάθμευσης να αναπαράγουν με ακρίβεια τον περιβάλλοντα χώρο σε όλες τις ζώνες γύρω από το αυτοκίνητο μπορεί να επηρεαστεί από τις συνθήκες που επικρατούν κατά τη χρήση.
- Προσέξτε ιδιαίτερα μήπως βρίσκονται άνθρωποι ή ζώα κοντά στο αυτοκίνητο.
- Πρέπει να θυμάστε ότι το μπροστινό μέρος του αυτοκινήτου μπορεί να προεκβάλλει προς τη ροή των επερχόμενων οχημάτων την ώρα που κάνετε ελιγμό στάθμευσης.
- Τα αντικείμενα/εμπόδια ενδέχεται να βρίσκονται πιο κοντά στο αυτοκίνητο από ό,τι φαίνεται στην οθόνη.

Προειδοποίηση



Προσέχετε ιδιαίτερα όταν κινείστε με την όπισθεν όταν αυτό το σύμβολο είναι αναμμένο, αν υπάρχει προσαρτημένο τρέιλερ, βάση ποδηλάτων ή παρόμοιο σύστημα ηλεκτρικά συνδεδεμένο στο αυτοκίνητο.

Το σύμβολο ανάβει ως ένδειξη ότι οι πίσω αισθητήρες υποβοήθησης στάθμευσης είναι **απενεργοποιημένοι** και σας προειδοποιούν για την ύπαρξη αντικειμένων.

Σημαντικό

Τα αντικείμενα, π.χ. αλυσίδες, λεπτοί γυαλιστεροί στύλοι ή χαμηλά κιγκλιδώματα, μπορεί να βρίσκονται στη "σκιά του σήματος" όπου προσωρινά δεν ανιχνεύονται από τους αισθητήρες - ο παλμικός ηχητικός τόνος μπορεί τότε να σταματήσει αντί να αλλάξει στον αναμενόμενο συνεχή τόνο.

Οι αισθητήρες δεν μπορούν να ανιχνεύσουν ψηλά αντικείμενα, όπως αποβάθρες φόρτωσης που προεκβάλλουν.

- Σε τέτοιες περιπτώσεις, πρέπει να προσέχετε ιδιαίτερα και να αλλάξετε θέση στο αυτοκίνητο πολύ αργά ή ακόμη και να σταματήσετε τον ελιγμό στάθμευσης - μπορεί να υπάρχει μεγάλος κίνδυνος να προκληθεί ζημιά σε οχήματα ή σε άλλα αντικείμενα καθώς οι πληροφορίες από τους αισθητήρες δεν είναι πάντοτε αξιόπιστες σε τέτοιες συνθήκες.

Σημαντικό

Σε ορισμένες περιπτώσεις, το σύστημα υποβοήθησης στάθμευσης μπορεί να ενεργοποιηθεί εσφαλμένα από εξωτερικές πηγές ήχου που εκπέμπουν στις ίδιες συχνότητες υπερήχων με αυτές που λειτουργεί το σύστημα.

Τέτοιες πηγές μπορεί να είναι οι κόρνες, ο θόρυβος βρεγμένων ελαστικών στο οδόστρωμα, τα αερόφρενα, ο θόρυβος από τις εξατμίσεις μοτοσικλετών, κ.λπ.

Σημείωση

Επειδή ο κοτσαδόρος είναι συνδεδεμένος με το ηλεκτρικό σύστημα του αυτοκινήτου, στη μέτρηση της απόστασης μέχρι ένα αντικείμενο πίσω από το αυτοκίνητο συνυπολογίζεται το τμήμα που κοτσαδόρου που προεκβάλλει.

* Προαιρετικός εξοπλισμός/αξεσουάρ.

10.14.2. Ενεργή υποβοήθηση στάθμευσης

10.14.2.1. Park Assist Pilot *

Το Park Assist Pilot (PAP^[1]) μπορεί να βοηθήσει τον οδηγό με τους ελιγμούς του αυτοκινήτου κατά τη στάθμευση. Αυτή η λειτουργία μπορεί επίσης να σας βοηθήσει με τη διεύθυνση του αυτοκινήτου, όταν θέλετε να βγείτε από μια θέση παράλληλης στάθμευσης.



Η λειτουργία ελέγχει πρώτα αν ο χώρος στάθμευσης είναι αρκετά μεγάλος και, αν είναι, βοηθά τον οδηγό να κατευθύνει το αυτοκίνητο μέσα στον χώρο στάθμευσης.

Η κεντρική οθόνη επισημαίνει με σύμβολα, γραφικά και κείμενο τους διάφορους χειρισμούς που πρέπει να πραγματοποιηθούν και πότε.

Το περιεχόμενο του παρόντος εγχειριδίου αντιπροσωπεύει την κατάσταση του εγχειριδίου χρήσης κατά τη στιγμή της εκτύπωσης και ενδέχεται να μην είναι απόλυτα έγκυρο σε μελλοντικές περιπτώσεις. Για περισσότερες πληροφορίες, ανατρέξτε στην πρώτη σελίδα για να δείτε ολόκληρη τη δήλωση αποποίησης ευθύνης.

Προειδοποίηση

- Η λειτουργία είναι επιβοηθητική λειτουργία υποστήριξης του οδηγού που προορίζεται να κάνει την οδήγηση ευκολότερη και ασφαλέστερη – δεν μπορεί να διαχειριστεί όλες τις καταστάσεις σε όλες τις κυκλοφοριακές, καιρικές και οδικές συνθήκες.
- Συνιστάται ο οδηγός να διαβάσει όλες τις ενότητες στο εγχειρίδιο κατόχου που αφορούν σε αυτή τη λειτουργία για να ενημερωθεί σχετικά με παράγοντες, όπως οι περιορισμοί της, και τι πρέπει να γνωρίζει πριν χρησιμοποιήσει το σύστημα.
- Οι λειτουργίες υποστήριξης οδηγού δεν υποκαθιστούν την προσοχή και την κρίση του οδηγού. Ο οδηγός είναι πάντοτε υπεύθυνος να διασφαλίζει ότι το αυτοκίνητο οδηγείται με ασφαλή τρόπο, με την κατάλληλη ταχύτητα, σε κατάλληλη απόσταση από άλλα οχήματα και σύμφωνα με τον κώδικα οδικής κυκλοφορίας.

* Προαιρετικός εξοπλισμός/αξεσουάρ.

[1] Park Assist Pilot

10.14.2.2. Παραλλαγές στάθμευσης με το Park Assist Pilot*

Το Park Assist Pilot (PAP^[1]) μπορεί να χρησιμοποιηθεί τόσο για παράλληλη όσο και για κάθετη στάθμευση.

Παράλληλη στάθμευση

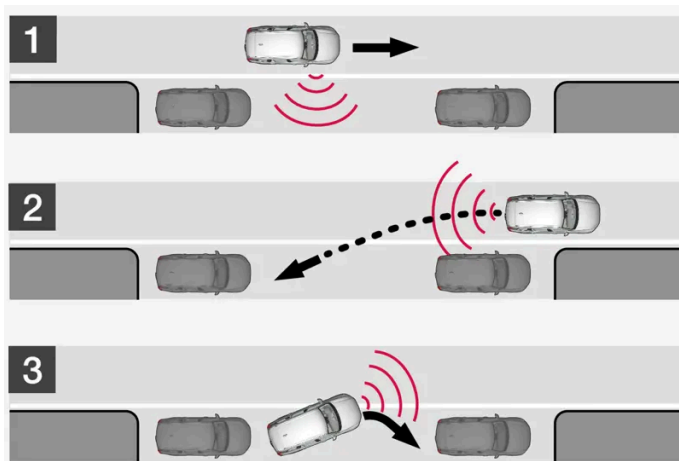

Η αρχή λειτουργίας της παράλληλης στάθμευσης.

Η λειτουργία σταθμεύει το αυτοκίνητο, ακολουθώντας τα παρακάτω βήματα:

1. Εντοπίζεται θέση στάθμευσης και μετρώνται οι διαστάσεις της.
2. Το σύστημα κατευθύνει το αυτοκίνητο μέσα στη θέση στάθμευσης με την όπισθεν.
3. Το αυτοκίνητο παίρνει θέση μέσα στον χώρο στάθμευσης με κινήσεις εμπρός/πίσω.

Μπορείτε να χρησιμοποιήσετε τη λειτουργία **Έξοδος από θέση σταθμ.** όταν θέλετε να βγάλετε το αυτοκίνητο από θέση παράλληλης στάθμευσης.

Το περιεχόμενο του παρόντος εγχειριδίου αντιπροσωπεύει την κατάσταση του εγχειριδίου χρήσης κατά τη στιγμή της εκτύπωσης και ενδέχεται να μην είναι απόλυτα έγκυρο σε μελλοντικές περιπτώσεις. Για περισσότερες πληροφορίες, ανατρέξτε στην πρώτη σελίδα για να δείτε ολόκληρη τη δήλωση αποποίησης ευθύνης.

Κάθετη στάθμευση

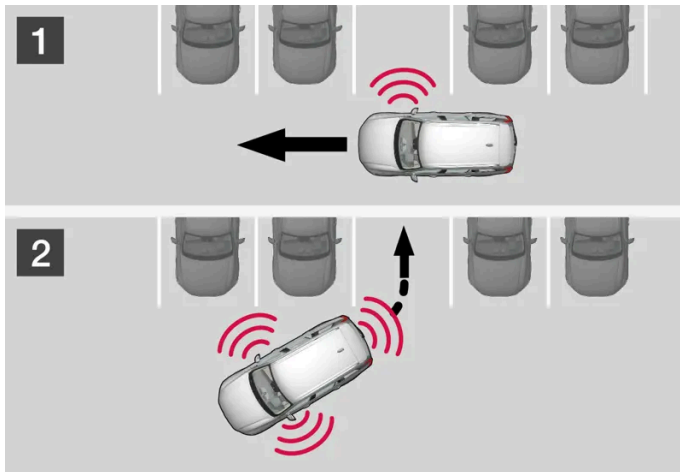

Αρχή λειτουργίας για την κάθετη στάθμευση.

Η λειτουργία σταθμεύει το αυτοκίνητο, ακολουθώντας τα παρακάτω βήματα:

1. Εντοπίζεται θέση στάθμευσης και μετρώνται οι διαστάσεις της.
2. Το αυτοκίνητο οδηγείται μέσα στη θέση στάθμευσης κατά την οπισθοπορεία και παίρνει θέση μέσα στον χώρο στάθμευσης με κινήσεις εμπρός/πίσω.

Σημείωση

Όταν βγαίνετε από έναν χώρο στάθμευσης, πρέπει να χρησιμοποιείτε τη λειτουργία **Έξοδος από θέση σταθμ.** μόνο αν το αυτοκίνητο είναι παράλληλα σταθμευμένο - δεν λειτουργεί για κάθετα σταθμευμένο αυτοκίνητο.

* Προαιρετικός εξοπλισμός/αξεσουάρ.

^[1] Park Assist Pilot

10.14.2.3. Χρήση του Park Assist Pilot *

Το Active Park Assist Pilot (PAP^[1]) βοηθά τον οδηγό να σταθμεύσει σε τρία βήματα. Η λειτουργία μπορεί επίσης να βοηθήσει τον οδηγό να βγει από έναν χώρο στάθμευσης.

Αυτή η λειτουργία μετρά τον χώρο και κατευθύνει το αυτοκίνητο – αυτό που πρέπει να κάνει ο οδηγός είναι:

- να προσέχει τι συμβαίνει γύρω από το αυτοκίνητο
- να ακολουθεί τις οδηγίες στην κεντρική οθόνη
- να επιλέγει μια σχέση (όπισθεν/εμπροσθοπορείας) – ένα ηχητικό σήμα ακούγεται ως ένδειξη ότι ο οδηγός πρέπει να αλλάξει ταχύτητα
- να ρυθμίζει την ταχύτητά του και να διατηρεί ταχύτητα ασφαλείας
- να πατά φρένο και να σταματά το αυτοκίνητο.

Το περιεχόμενο του παρόντος εγχειριδίου αντιπροσωπεύει την κατάσταση του εγχειριδίου χρήσης κατά τη στιγμή της εκτύπωσης και ενδέχεται να μην είναι απόλυτα έγκυρο σε μελλοντικές περιπτώσεις. Για περισσότερες πληροφορίες, ανατρέξτε στην πρώτη σελίδα για να δείτε ολόκληρη τη δήλωση αποποίησης ευθύνης.

Στην κεντρική οθόνη εμφανίζονται σύμβολα, γραφικά ή/και κείμενο όταν πρόκειται να εκτελεστούν τα διαφορετικά βήματα.

Η λειτουργία μπορεί να ενεργοποιηθεί, αν πληρούνται τα παρακάτω κριτήρια μόλις ο κινητήρας τεθεί σε λειτουργία:

- Δεν υπάρχει συνδεδεμένο ρυμουλκούμενο στο αυτοκίνητο
- Η ταχύτητα είναι μικρότερη από 30 km/h (20 mph).

Σημείωση

Η απόσταση ανάμεσα στο αυτοκίνητο και τους χώρους στάθμευσης πρέπει να είναι 0,5–1,5 μέτρα (1,6–5,0 ft) όσο η λειτουργία αναζητά χώρο στάθμευσης.

Στάθμευση με το Park Assist Pilot

Η λειτουργία σταθμεύει το αυτοκίνητο, ακολουθώντας τα παρακάτω βήματα:

1. Εντοπίζεται θέση στάθμευσης και μετρώνται οι διαστάσεις της.
2. Το σύστημα κατευθύνει το αυτοκίνητο μέσα στη θέση στάθμευσης με την όπισθεν.
3. Το αυτοκίνητο τοποθετείται μέσα στον χώρο - το σύστημα μπορεί τότε να ζητήσει από τον οδηγό να αλλάξει σχέση και να πατήσει φρένο.

Εύρεση και μέτρηση θέσεων στάθμευσης



Μπορείτε να ενεργοποιήσετε τη λειτουργία στην προβολή λειτουργιών στην κεντρική οθόνη.

Είναι επίσης προσβάσιμη από τις προβολές της κάμερας.

- Φωτισμένο κουμπί – η λειτουργία είναι ενεργοποιημένη.
- Σβηστό κουμπί – η λειτουργία είναι απενεργοποιημένη.

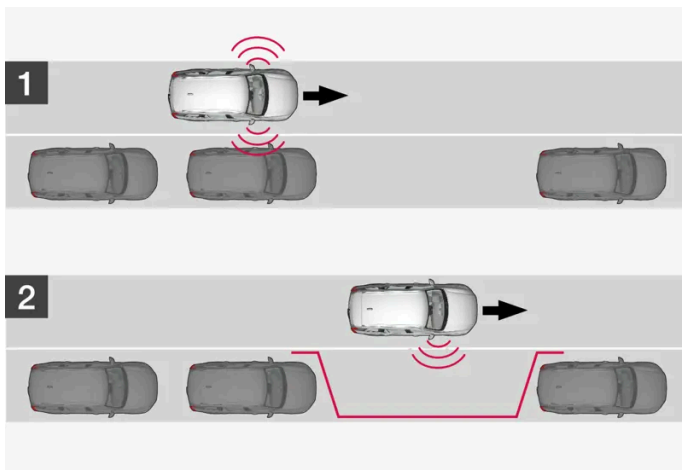

Αρχή λειτουργίας για την αναζήτηση πριν από παράλληλη στάθμευση.

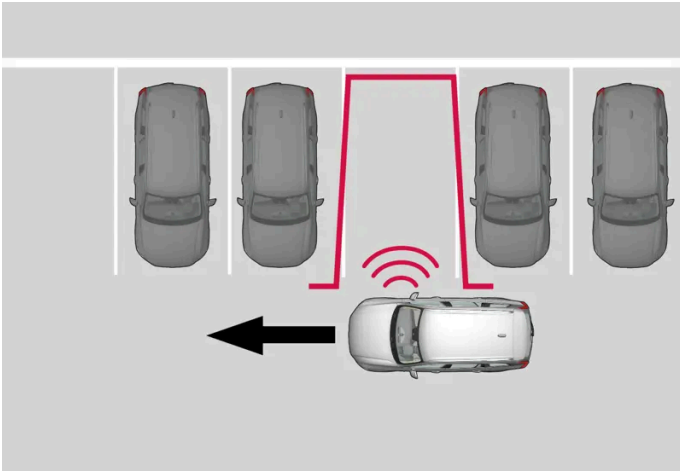

Αρχή λειτουργίας για την αναζήτηση πριν από κάθετη στάθμευση.

Μην υπερβαίνετε τα 30 km/h (20 mph) πριν από τη στάθμευση.

- 1 Πατήστε στο κουμπί **Είσοδος σε θέση στάθμευσης** στην προβολή λειτουργιών ή στην προβολή κάμερας.
 - > Η λειτουργία αναζητά θέση στάθμευσης και ελέγχει αν είναι αρκετά μεγάλη.
- 2 Προετοιμαστείτε να σταματήσετε το αυτοκίνητο, όταν το γράφημα και το κείμενο στην κεντρική οθόνη αναφέρει ότι βρέθηκε κατάλληλη θέση στάθμευσης.
 - > Εμφανίζεται ένα αναδυόμενο παράθυρο.
- 3 Επιλέξτε **Παράλληλη στάθμ** ή **Κάθετη στάθμευση** και επιλέξτε **όπισθεν**.

Σημείωση

Η λειτουργία αναζητά χώρο στάθμευσης στην περιοχή, εμφανίζει οδηγίες και καθοδηγεί το αυτοκίνητο μέσα στη θέση στάθμευσης προς την πλευρά του συνοδηγού. Ωστόσο εάν χρειαστεί, το αυτοκίνητο μπορεί επίσης να σταθμεύσει στην πλευρά του δρόμου που βρίσκεται ο οδηγός:

- Ανάψτε τα φλας για την πλευρά του οδηγού - τότε το σύστημα θα αναζητήσει χώρο στάθμευσης σε αυτή την πλευρά του αυτοκινήτου.

Είσοδος στον χώρο στάθμευσης με την όπισθεν

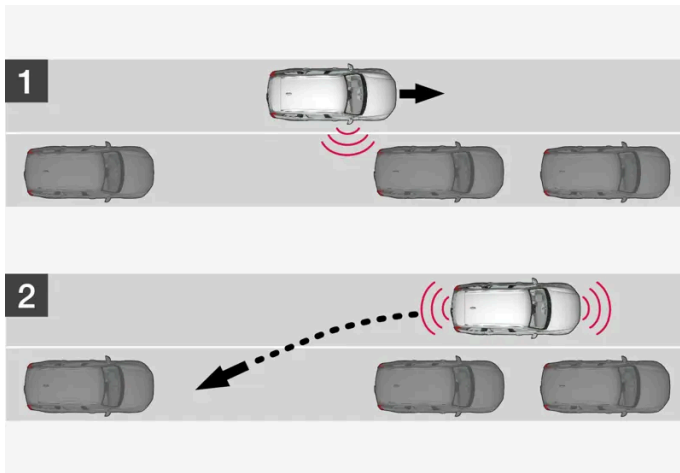

Αρχή λειτουργίας για την είσοδο σε θέση παράλληλης στάθμευσης με την όπισθεν.

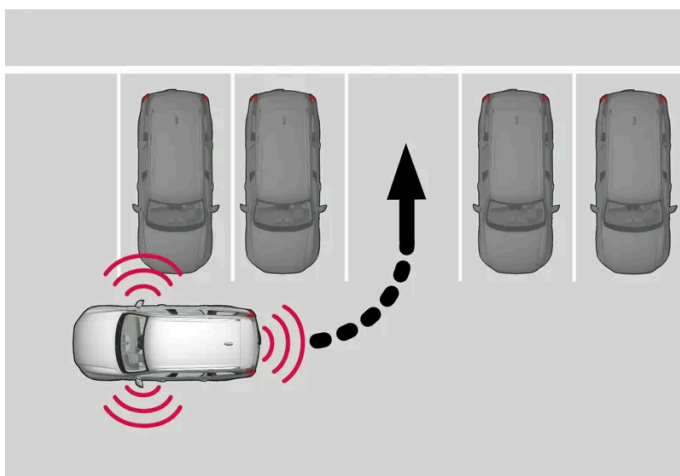

Αρχή λειτουργίας για την είσοδο σε θέση κάθετης στάθμευσης με την όπισθεν.

- 1 Βεβαιωθείτε ότι ο χώρος πίσω από το αυτοκίνητο είναι ελεύθερος, και επιλέξτε την όπισθεν.
- 2 Κινηθείτε με την όπισθεν αργά και προσεκτικά χωρίς να πιάνετε το τιμόνι - και με ταχύτητα όχι μεγαλύτερη από 7 km/h (4 mph).
- 3 Προετοιμαστείτε να σταματήσετε το αυτοκίνητο, όταν σας δώσει σχετική οδηγία το γράφημα και το κείμενο στην κεντρική οθόνη.

i Σημείωση

- Μη βάζετε τα χέρια σας στο τιμόνι, όταν η λειτουργία είναι ενεργοποιημένη.
- Βεβαιωθείτε ότι το τιμόνι δεν εμποδίζεται με οποιοδήποτε τρόπο και ότι περιστρέφεται ελεύθερα.
- Για βέλτιστα αποτελέσματα - Περιμένετε μέχρι το τιμόνι να στρίψει πριν αρχίσετε να κινείστε προς τα πίσω/εμπρός.

Τοποθέτηση του αυτοκινήτου μέσα στον χώρο στάθμευσης

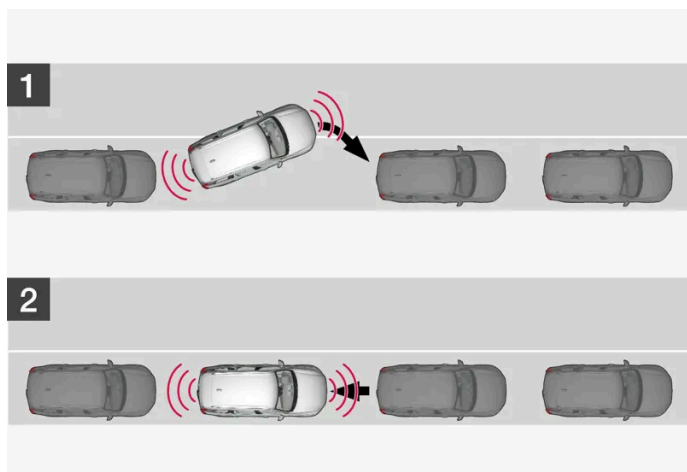

Αρχή λειτουργίας για την τοποθέτηση του αυτοκινήτου κατά την παράλληλη στάθμευση.



Αρχή λειτουργίας για την τοποθέτηση του αυτοκινήτου κατά την κάθετη στάθμευση.

- 1 Μετακινήστε τον επιλογέα ταχυτήτων στη θέση που υποδεικνύεται στην οδηγία του συστήματος, περιμένετε μέχρι να στρίψει το τιμόνι και οδηγήστε αργά προς τα εμπρός.
- 2 Προετοιμαστείτε να σταματήσετε το αυτοκίνητο, όταν σας δώσει σχετική οδηγία το γράφημα και το κείμενο στην κεντρική οθόνη.
- 3 Επιλέξτε όπισθεν και οδηγήστε αργά προς τα πίσω.
- 4 Ετοιμαστείτε να φρενάρητε το αυτοκίνητο, σύμφωνα με την οδηγία στο σχετικό γράφημα και το κείμενο στην κεντρική οθόνη.

Η λειτουργία απενεργοποιείται αυτόματα και τα γραφικά και το μήνυμα δείχνουν ότι η διαδικασία στάθμευσης ολοκληρώθηκε. Μπορεί να χρειαστεί ο οδηγός να διορθώσει τη θέση του αυτοκινήτου. Μόνο ο οδηγός μπορεί να προσδιορίσει αν το αυτοκίνητο είναι σωστά σταθμευμένο.

 **Σημαντικό**

Η απόσταση προειδοποίησης είναι μικρότερη όταν οι αισθητήρες χρησιμοποιούνται από το Park Assist Pilot (PAP^[1]) από ό,τι όταν χρησιμοποιούνται από το σύστημα υποβοήθησης στάθμευσης.

Αυτόματη πέδηση κατά τη διαδικασία στάθμευσης

Αν οι αισθητήρες στάθμευσης ανιχνεύσουν όχημα ή πεζό στην πορεία του αυτοκινήτου, μπροστά ή πίσω από το αυτοκίνητο, όταν πραγματοποιείται ελιγμός στάθμευσης, το αυτοκίνητο φρενάρει αυτόματα και ακινητοποιείται.

Στην οθόνη του οδηγού εμφανίζεται τότε ένα αναδυόμενο μήνυμα, οπότε ο οδηγός μπορεί να επιλέξει ακύρωση του ελιγμού στάθμευσης πατώντας στην επιλογή **Άκυρο**, ή στην επιλογή **Ανάκτηση** για να συνεχιστεί η διαδικασία στάθμευσης.

Αφότου επιλέξετε **Ανάκτηση**, προχωρήστε ως εξής:

- 1 Βεβαιωθείτε ότι υπάρχει ελεύθερος χώρος γύρω από το αυτοκίνητο και ακολουθήστε τις οδηγίες στην κεντρική οθόνη, όπως:

Για να συνεχίσετε – Απομακρυνθείτε αργά από το αντικείμενο.

* Προαιρετικός εξοπλισμός/αξεσουάρ.

^[1] Park Assist Pilot

10.14.2.4. Έξοδος από θέση παράλληλης στάθμευσης με το Park Assist Pilot *

Η λειτουργία **Έξοδος από θέση σταθμ.** μπορεί να βοηθήσει τον οδηγό να βγει από μια θέση παράλληλης στάθμευσης.



i Σημείωση

Όταν βγαίνετε από έναν χώρο στάθμευσης, πρέπει να χρησιμοποιείτε τη λειτουργία **Έξοδος από θέση σταθμ.** μόνο αν το αυτοκίνητο είναι παράλληλα σταθμευμένο - δεν λειτουργεί για κάθετα σταθμευμένο αυτοκίνητο.



Η λειτουργία **Έξοδος από θέση σταθμ.** ενεργοποιείται στην προβολή λειτουργιών της κεντρικής οθόνης ή στην προβολή κάμερας.

- Φωτισμένο κουμπί – η λειτουργία είναι ενεργοποιημένη.
- Σβηστό κουμπί – η λειτουργία είναι απενεργοποιημένη.

- 1 Πατήστε στο κουμπί **Έξοδος από θέση σταθμ.** στην προβολή λειτουργιών ή στην προβολή κάμερας.
- 2 Χρησιμοποιήστε το φλας για να επιλέξετε την κατεύθυνση προς την οποία θέλετε να κινηθεί το αυτοκίνητο για να βγει από τον χώρο στάθμευσης.
- 3 Προετοιμαστείτε να σταματήσετε το αυτοκίνητο, όταν σας δώσει σχετική οδηγία το γράφημα και το κείμενο στην κεντρική οθόνη - ακολουθήστε τις οδηγίες με τον ίδιο τρόπο, όπως για τη διαδικασία στάθμευσης.

Λάβετε υπόψη σας ότι το τιμόνι μπορεί να επιστρέψει στην αρχική του θέση όταν η λειτουργία ολοκληρωθεί - ο οδηγός μπορεί τότε να χρειαστεί να στρίψει το τιμόνι ξανά μέχρι το τέρμα για να μπορεί να βγει από τη θέση στάθμευσης.

Το περιεχόμενο του παρόντος εγχειριδίου αντιπροσωπεύει την κατάσταση του εγχειριδίου χρήσης κατά τη στιγμή της εκτύπωσης και ενδέχεται να μην είναι απόλυτα έγκυρο σε μελλοντικές περιπτώσεις. Για περισσότερες πληροφορίες, ανατρέξτε στην πρώτη σελίδα για να δείτε ολόκληρη τη δήλωση αποποίησης ευθύνης.

Αν η λειτουργία θεωρήσει ότι ο οδηγός μπορεί να βγει από τον χώρο στάθμευσης χωρίς πρόσθετους ελιγμούς, η λειτουργία θα διακοπεί, ακόμη κι αν ο οδηγός θεωρήσει ότι το αυτοκίνητο βρίσκεται ακόμη μέσα στον χώρο στάθμευσης.

* Προαιρετικός εξοπλισμός/αξεσουάρ.

10.14.2.5. Μηνύματα για το Park Assist Pilot *

Τα μηνύματα για το Park Assist Pilot (PAP^[1]) μπορούν να εμφανίζονται στην οθόνη του οδηγού ή/και στην κεντρική οθόνη. Ακολουθούν ορισμένα παραδείγματα.

| Μήνυμα | Ερμηνεία |
|--|--|
| Σύστ. υποβ. στάθμ. Αισθητήρες καλυμμένοι, χρειάζεται καθαρισμός | Ένας ή περισσότεροι από τους αισθητήρες της λειτουργίας εμποδίζονται - ελέγξτε και διορθώστε την κατάσταση το συντομότερο δυνατόν. |
| Σύστ. υποβ. στάθμ. Μη διαθέσιμο, απαιτείται σέρβις | Το σύστημα δεν λειτουργεί όπως θα έπρεπε. Πρέπει να απευθυνθείτε σε ένα συνεργείο ^[2] . |

Μπορείτε να διαγράψετε το μήνυμα κειμένου πατώντας στιγμιαία το κουμπί  που βρίσκεται στο κέντρο στα δεξιά χειριστήρια του τιμονιού.

Αν το μήνυμα παραμένει, απευθυνθείτε σε ένα συνεργείο - συνιστάται να απευθυνθείτε σε ένα εξουσιοδοτημένο συνεργείο της Volvo.

* Προαιρετικός εξοπλισμός/αξεσουάρ.

^[1] Park Assist Pilot

^[2] Συνιστάται να απευθυνθείτε σε ένα εξουσιοδοτημένο συνεργείο της Volvo.

10.14.2.6. Περιορισμοί για το Park Assist Pilot *

Το Park Assist Pilot (PAP^[1]) δεν μπορεί να ανιχνεύσει τα πάντα σε όλες τις περιπτώσεις και, για τον λόγο αυτό, η λειτουργία του μπορεί να είναι περιορισμένη.

Ο οδηγός πρέπει να γνωρίζει τα παρακάτω παραδείγματα περιορισμών του Park Assist Pilot.

Προειδοποίηση

- Η ικανότητα των καμερών υποβοήθησης στάθμευσης να αναπαράγουν με ακρίβεια τον περιβάλλοντα χώρο σε όλες τις ζώνες γύρω από το αυτοκίνητο μπορεί να επηρεαστεί από τις συνθήκες που επικρατούν κατά τη χρήση.
- Προσέξτε ιδιαίτερα μήπως βρίσκονται άνθρωποι ή ζώα κοντά στο αυτοκίνητο.
- Πρέπει να θυμάστε ότι το μπροστινό μέρος του αυτοκινήτου μπορεί να προεκβάλλει προς τη ροή των επερχόμενων οχημάτων την ώρα που κάνετε ελιγμό στάθμευσης.
- Τα αντικείμενα/εμπόδια ενδέχεται να βρίσκονται πιο κοντά στο αυτοκίνητο από ό,τι φαίνεται στην οθόνη.

Σημαντικό

Τα αντικείμενα που βρίσκονται πιο ψηλά από την περιοχή ανίχνευσης του αισθητήρα δεν συνυπολογίζονται κατά τον ελιγμό στάθμευσης, που σημαίνει ότι η λειτουργία μπορεί να εισαγάγει το αυτοκίνητο στον χώρο στάθμευσης πολύ νωρίς – αυτοί οι χώροι στάθμευσης πρέπει να αποφεύγονται για αυτό τον λόγο.

Διακοπή στάθμευσης

Η διαδικασία στάθμευσης θα διακοπεί:

- εάν ο οδηγός πιάσει το τιμόνι
- αν οδηγείτε το αυτοκίνητο πολύ γρήγορα - πάνω από τα 7 km/h (4 mph)
- αν ο οδηγός πατήσει το **Άκυρο** στην κεντρική οθόνη
- όταν ενεργοποιηθεί το σύστημα αντιμπλοκαρίσματος τροχών ή το Ηλεκτρονικό πρόγραμμα ευστάθειας - π.χ. όταν ένας τροχός χάσει την πρόσφυση του σε ολισθηρό οδόστρωμα
- το σερβό του τιμονιού για το σύστημα μεταβαλλόμενης υποβοήθησης του τιμονιού λειτουργεί με μειωμένη ισχύ – π.χ. κατά την ψύξη λόγω υπερθέρμανσης.
- όταν οι αισθητήρες στάθμευσης ανιχνεύσουν όχημα ή πεζό στην πορεία του αυτοκινήτου, μπροστά ή πίσω από το αυτοκίνητο, όταν πραγματοποιείται ελιγμός στάθμευσης, το αυτοκίνητο φρενάρει αυτόματα και ακινητοποιείται.

Κατά περίπτωση, ένα μήνυμα στην κεντρική οθόνη αναφέρει τον λόγο για τον οποίο διακόπηκε η διαδικασία στάθμευσης.

Σημαντικό

Σε ορισμένες περιπτώσεις, η λειτουργία δεν μπορεί να βρει χώρο στάθμευσης - ένας λόγος μπορεί να είναι οι παρεμβολές στους αισθητήρες από εξωτερικές πηγές ήχου που εκπέμπουν στις ίδιες συχνότητες υπερήχων με αυτές στις οποίες λειτουργεί το σύστημα.

Τέτοιες πηγές μπορεί να είναι κόρνες, ο θόρυβος βρεγμένων ελαστικών στο οδόστρωμα, τα αερόφρενα και ο θόρυβος από τις εξατμίσεις μοτοσικλετών κ.λπ.

Σημείωση

Τυχόν βρομιά, πάγος και χιόνι στους αισθητήρες επηρεάζει τη λειτουργικότητά τους και μπορεί να εμποδίζει τη μέτρηση.

Ευθύνη του οδηγού

Το περιεχόμενο του παρόντος εγχειριδίου αντιπροσωπεύει την κατάσταση του εγχειριδίου χρήσης κατά τη στιγμή της εκτύπωσης και ενδέχεται να μην είναι απόλυτα έγκυρο σε μελλοντικές περιπτώσεις. Για περισσότερες πληροφορίες, ανατρέξτε στην πρώτη σελίδα για να δείτε ολόκληρη τη δήλωση αποποίησης ευθύνης.

Ο οδηγός πρέπει να θυμάται ότι αυτή η λειτουργία είναι βοήθημα - δεν αποτελεί αλάνθαστη, πλήρως αυτόματη λειτουργία. Ο οδηγός πρέπει συνεπώς να είναι έτοιμος να σταματήσει τη διαδικασία στάθμευσης.

Υπάρχουν επίσης λεπτομέρειες που πρέπει να θυμάστε όταν σταθμεύετε, π.χ.:

- Η τελική απόφαση για την καταλληλότητα του χώρου που επέλεξε η λειτουργία για στάθμευση ανήκει πάντοτε στον/στην οδηγό.
- Μη χρησιμοποιείτε τη λειτουργία, αν έχετε τοποθετήσει αντιολισθητικές αλυσίδες ή εφεδρικό τροχό στο αυτοκίνητο.
- Μη χρησιμοποιείτε τη λειτουργία, αν αντικείμενα που έχετε φορτώσει προεξέχουν από το αυτοκίνητο.
- Σε περίπτωση έντονης βροχόπτωσης ή χιονόπτωσης, το σύστημα μπορεί να μη μετρήσει σωστά το χώρο στάθμευσης.
- Στη διάρκεια της διαδικασίας αναζήτησης και ελέγχου-μέτρησης του χώρου στάθμευσης, η λειτουργία μπορεί να μην ανιχνεύσει αντικείμενα που βρίσκονται στο βάθος του χώρου στάθμευσης.
- Η στάθμευση σε στενούς δρόμους δεν είναι πάντοτε εφικτή, διότι ο χώρος που απαιτείται για τους ελιγμούς ενδέχεται να μην επαρκεί.
- Χρησιμοποιείτε εγκεκριμένα ελαστικά^[2] με τη σωστή πίεση - αυτό επηρεάζει την ικανότητα της λειτουργίας να σταθμεύει το αυτοκίνητο.
- Η λειτουργία ξεκινά με βάση την τρέχουσα θέση των άλλων σταθμευμένων οχημάτων στον γύρω χώρο – αν δεν έχουν σταθμεύσει σωστά, τα ελαστικά και οι ζάντες του αυτοκινήτου σας μπορεί να υποστούν ζημιά στα κράσπεδα.
- Αν κάποιο σταθμευμένο αυτοκίνητο προεξέχει περισσότερο από τα υπόλοιπα σταθμευμένα οχήματα, το σύστημα μπορεί να μην ανιχνεύσει θέσεις κάθετης στάθμευσης ή να τις προτείνει άσκοπα.
- Η λειτουργία έχει σχεδιαστεί για στάθμευση σε ίσιους δρόμους – όχι σε απότομες καμπύλες ή στροφές. Για αυτόν τον λόγο, βεβαιωθείτε ότι το αυτοκίνητο είναι παράλληλο με τον εκάστοτε υποψήφιο χώρο στάθμευσης όταν η λειτουργία μετρά τις διαστάσεις του χώρου.

* Προαιρετικός εξοπλισμός/αξεσουάρ.

^[1] Park Assist Pilot

^[2] "Εγκεκριμένα ελαστικά" είναι τα ελαστικά ίδιου τύπου και μάρκας με τα εργοστασιακά ελαστικά του αυτοκινήτου.

10.14.3. Κάμερα υποβοήθησης στάθμευσης

10.14.3.1. Κάμερα υποβοήθησης στάθμευσης*

Η κάμερα υποβοήθησης στάθμευσης μπορεί να βοηθήσει τον/οδηγό όταν πραγματοποιεί ελιγμούς σε στενά σημεία, απεικονίζοντας τυχόν εμπόδια μέσω της κάμερας και με γραφική απεικόνιση στην κεντρική οθόνη.



Παράδειγμα προβολής κάμερας.

Το περιεχόμενο του παρόντος εγχειριδίου αντιπροσωπεύει την κατάσταση του εγχειριδίου χρήσης κατά τη στιγμή της εκτύπωσης και ενδέχεται να μην είναι απόλυτα έγκυρο σε μελλοντικές περιπτώσεις. Για περισσότερες πληροφορίες, ανατρέξτε στην πρώτη σελίδα για να δείτε ολόκληρη τη δήλωση αποποίησης ευθύνης.

- 1 Ζουμ^[1] - μεγέθυνση/σμίκρυνση
- 2 Όψη360°* - ενεργοποιεί/απενεργοποιεί όλες τις κάμερες
- 3 PAS^[2] - ενεργοποιεί/απενεργοποιεί τους αισθητήρες υποβοήθησης στάθμευσης
- 4 Γραμμές - ενεργοποιεί/απενεργοποιεί τις γραμμές υποβοήθησης στάθμευσης
- 5 Κοτσαδρ* - ενεργοποιεί/απενεργοποιεί τη γραμμή υποβοήθησης στάθμευσης κοτσαδόρου*^[3]
- 6 CTA* - ενεργοποιεί/απενεργοποιεί τη λειτουργία Cross Traffic Alert

Η κάμερα υποβοήθησης στάθμευσης παρέχει επικουρική λειτουργία, η οποία ενεργοποιείται αυτόματα όταν επιλέγετε την όπισθεν ή χειροκίνητα στην κεντρική οθόνη.

Προειδοποίηση

- Η ικανότητα των καμερών υποβοήθησης στάθμευσης να αναπαράγουν με ακρίβεια τον περιβάλλοντα χώρο σε όλες τις ζώνες γύρω από το αυτοκίνητο μπορεί να επηρεαστεί από τις συνθήκες που επικρατούν κατά τη χρήση.
- Προσέξτε ιδιαίτερα μήπως βρίσκονται άνθρωποι ή ζώα κοντά στο αυτοκίνητο.
- Πρέπει να θυμάστε ότι το μπροστινό μέρος του αυτοκινήτου μπορεί να προεκβάλλει προς τη ροή των επερχόμενων οχημάτων την ώρα που κάνετε ελιγμό στάθμευσης.
- Τα αντικείμενα/εμπόδια ενδέχεται να βρίσκονται πιο κοντά στο αυτοκίνητο από ό,τι φαίνεται στην οθόνη.

Προειδοποίηση

- Η λειτουργία είναι επιβοηθητική λειτουργία υποστήριξης του οδηγού που προορίζεται να κάνει την οδήγηση ευκολότερη και ασφαλέστερη – δεν μπορεί να διαχειριστεί όλες τις καταστάσεις σε όλες τις κυκλοφοριακές, καιρικές και οδικές συνθήκες.
- Συνιστάται ο οδηγός να διαβάσει όλες τις ενότητες στο εγχειρίδιο κατόχου που αφορούν σε αυτή τη λειτουργία για να ενημερωθεί σχετικά με παράγοντες, όπως οι περιορισμοί της, και τι πρέπει να γνωρίζει πριν χρησιμοποιήσει το σύστημα.
- Οι λειτουργίες υποστήριξης οδηγού δεν υποκαθιστούν την προσοχή και την κρίση του οδηγού. Ο οδηγός είναι πάντοτε υπεύθυνος να διασφαλίζει ότι το αυτοκίνητο οδηγείται με ασφαλή τρόπο, με την κατάλληλη ταχύτητα, σε κατάλληλη απόσταση από άλλα οχήματα και σύμφωνα με τον κώδικα οδικής κυκλοφορίας.

* Προαιρετικός εξοπλισμός/αξεσουάρ.

^[1] Οι γραμμές υποβοήθησης στάθμευσης απενεργοποιούνται κατά τη μεγέθυνση.

^[2] Σύστημα υποβοήθησης στάθμευσης

^[3] Δεν διατίθεται για όλα τα μοντέλα ή τις αγορές.

10.14.3.2. Ενεργοποίηση της κάμερας υποβοήθησης στάθμευσης*

Το περιεχόμενο του παρόντος εγχειριδίου αντιπροσωπεύει την κατάσταση του εγχειριδίου χρήσης κατά τη στιγμή της εκτύπωσης και ενδέχεται να μην είναι απόλυτα έγκυρο σε μελλοντικές περιπτώσεις. Για περισσότερες πληροφορίες, ανατρέξτε στην πρώτη σελίδα για να δείτε ολόκληρη τη δήλωση αποποίησης ευθύνης.

Η κάμερα υποβοήθησης στάθμευσης ενεργοποιείται αυτόματα όταν επιλεγεί η όπισθεν ή χειροκίνητα με ένα από τα κουμπιά λειτουργιών της κεντρικής οθόνης.

Προβολή κάμερας κατά την όπισθεν

Όταν επιλεγεί η όπισθεν, στην οθόνη εμφανίζεται η προβολή 360° ή οποιαδήποτε από τις προβολές πλαϊνής θέασης αν είχαν επιλεγεί την τελευταία φορά ως προβολή κάμερας, διαφορετικά εμφανίζεται η πίσω προβολή.

Προβολή κάμερας για χειροκίνητη ενεργοποίηση της κάμερας



Ενεργοποιήστε τη κάμερα του συστήματος στάθμευσης με αυτό το κουμπί στην προβολή λειτουργιών της κεντρικής οθόνης. Στην οθόνη τότε εμφανίζεται αρχικά η προβολή κάμερας που χρησιμοποιήθηκε την τελευταία φορά. Ωστόσο, μετά από κάθε εκκίνηση του κινητήρα, αντί της τελευταίας πλαϊνής προβολής εμφανίζεται η προβολή 360° και αντί της πίσω μεγεθυμένης προβολής που είχε χρησιμοποιηθεί προηγουμένως εμφανίζεται η πίσω προβολή.

- Φωτισμένο κουμπί – η λειτουργία είναι ενεργοποιημένη.
- Σβηστό κουμπί – η λειτουργία είναι απενεργοποιημένη.

Αυτόματη απενεργοποίηση της κάμερας

Η μπροστινή προβολή σβήνει στα 25 km/h (16 mph) για να μην αποσπάται η προσοχή του οδηγού - επανενεργοποιείται αυτόματα αν η ταχύτητα μειωθεί στα 22 km/h (14 mph) εντός 1 λεπτού, με την προϋπόθεση ότι η ταχύτητα δεν υπερβαίνει τα 50 km/h (31 mph).

Οι υπόλοιπες προβολές της κάμερας σταματούν να εμφανίζονται στα 15 km/h (9 mph) και δεν επανενεργοποιούνται.

* Προαιρετικός εξοπλισμός/αξεσουάρ.

10.14.3.3. Ενδεικτικές λυχνίες και μηνύματα για την κάμερα υποβοήθησης στάθμευσης*

Οι ενδεικτικές λυχνίες και τα μηνύματα για την κάμερα υποβοήθησης στάθμευσης μπορούν να εμφανίζονται στην οθόνη του οδηγού ή/και στην κεντρική οθόνη. Ακολουθούν ορισμένα παραδείγματα.

| Λυχνία | Μήνυμα | Ερμηνεία |
|--------|--|---|
| | | Οι πίσω αισθητήρες υποβοήθησης στάθμευσης είναι απενεργοποιημένοι , ώστε να μην ενεργοποιούνται ηχητικές προειδοποιήσεις και επισημάνσεις για εμπόδια/αντικείμενα. |
| | | Η κάμερα είναι απενεργοποιημένη. |
| | Σύστ. υποβ. στάθμ. Αισθητήρες καλυμμένοι, χρειάζεται καθαρισμός | Ένας ή περισσότεροι από τους αισθητήρες της λειτουργίας εμποδίζονται - ελέγξτε και διορθώστε την κατάσταση το συντομότερο δυνατόν. |
| | Σύστ. υποβ. στάθμ. Μη διαθέσιμο, απαιτείται σέρβις | Το σύστημα δεν λειτουργεί όπως θα έπρεπε. Πρέπει να απευθυνθείτε σε ένα συνεργείο ^[1] . |

Το περιεχόμενο του παρόντος εγχειριδίου αντιπροσωπεύει την κατάσταση του εγχειριδίου χρήσης κατά τη στιγμή της εκτύπωσης και ενδέχεται να μην είναι απόλυτα έγκυρο σε μελλοντικές περιπτώσεις. Για περισσότερες πληροφορίες, ανατρέξτε στην πρώτη σελίδα για να δείτε ολόκληρη τη δήλωση αποποίησης ευθύνης.

Μπορείτε να διαγράψετε το μήνυμα κειμένου πατώντας στιγμιαία το κουμπί  που βρίσκεται στο κέντρο στα δεξιά χειριστήρια του τιμονιού.

Αν το μήνυμα παραμένει, απευθυνθείτε σε ένα συνεργείο - συνιστάται να απευθυνθείτε σε ένα εξουσιοδοτημένο συνεργείο της Volvo.

* Προαιρετικός εξοπλισμός/αξεσουάρ.

^[1] Συνιστάται να απευθυνθείτε σε ένα εξουσιοδοτημένο συνεργείο της Volvo.

10.14.3.4. Γραμμές υποβοήθησης στάθμευσης για την κάμερα υποβοήθησης στάθμευσης*

Οι κάμερες Υποβοήθησης στάθμευσης δείχνουν τη θέση του αυτοκινήτου σε σχέση με τον περιβάλλοντα χώρο, εμφανίζοντας γραμμές στην οθόνη.

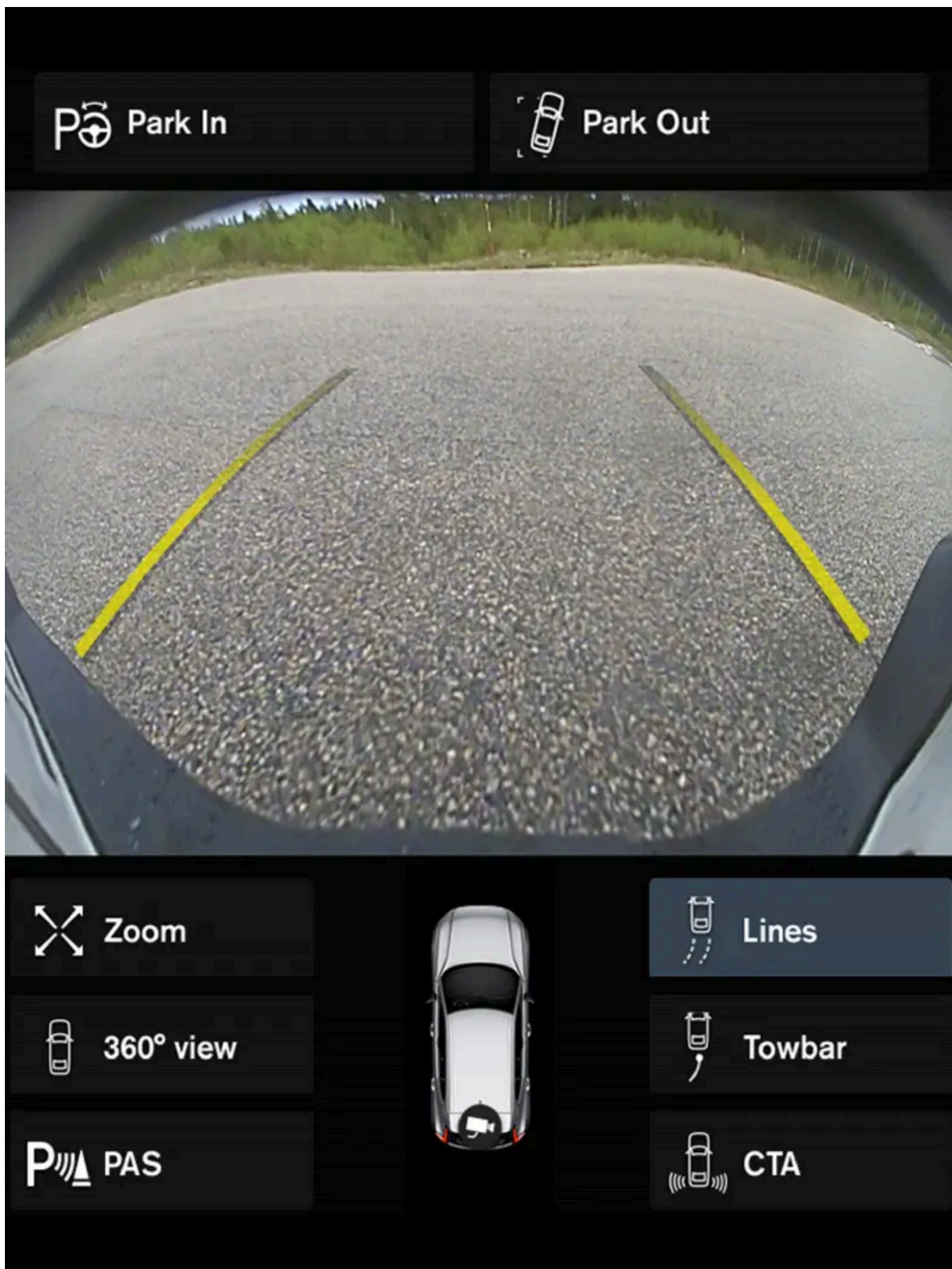

Παράδειγμα γραμμών υποβοήθησης στάθμευσης

Το περιεχόμενο του παρόντος εγχειριδίου αντιπροσωπεύει την κατάσταση του εγχειριδίου χρήσης κατά τη στιγμή της εκτύπωσης και ενδέχεται να μην είναι απόλυτα έγκυρο σε μελλοντικές περιπτώσεις. Για περισσότερες πληροφορίες, ανατρέξτε στην πρώτη σελίδα για να δείτε ολόκληρη τη δήλωση αποποίησης ευθύνης.

Οι γραμμές υποβοήθησης στάθμευσης δείχνουν τη σκοπούμενη διαδρομή, που θα διαγράψει το αυτοκίνητο με βάση τις εξωτερικές του διαστάσεις με την τρέχουσα γωνία του τιμονιού - αυτό μπορεί να διευκολύνει την παράλληλη στάθμευση, την κίνηση με την όπισθεν σε στενά σημεία και τη σύνδεση ρυμουλκούμενου.

Οι γραμμές στην οθόνη προβάλλονται σαν να βρίσκονται στο έδαφος πίσω από το αυτοκίνητο και αποκρίνονται άμεσα στις κινήσεις του τιμονιού, γεγονός που δείχνει στον οδηγό την κατεύθυνση, που θα ακολουθήσει το αυτοκίνητο - ακόμη κι όταν το αυτοκίνητο στρίβει.

Αυτές οι γραμμές υποβοήθησης στάθμευσης περιλαμβάνουν επίσης τα μέρη του αυτοκινήτου που προεξέχουν περισσότερο, π.χ. κотσαδόρο, εξωτερικούς καθρέπτες και γωνίες.

i Σημείωση

- Όταν κινείστε με την όπισθεν με τρέιλερ το οποίο δεν είναι συνδεδεμένο στο ηλεκτρικό σύστημα του αυτοκινήτου, οι γραμμές υποβοήθησης στάθμευσης στην οθόνη δείχνουν την πορεία που θα ακολουθήσει το **αυτοκίνητο** - όχι το τρέιλερ.
- Όταν υπάρχει συνδεδεμένο τρέιλερ στο ηλεκτρικό σύστημα του αυτοκινήτου, στην οθόνη δεν εμφανίζονται γραμμές υποβοήθησης στάθμευσης.
- Οι γραμμές υποβοήθησης στάθμευσης δεν εμφανίζονται κατά τη μεγέθυνση.

! Σημαντικό

- Πρέπει να θυμάστε ότι, με επιλεγμένη την προβολή της πίσω κάμερας, στην οθόνη εμφανίζεται μόνο η περιοχή πίσω από το αυτοκίνητο. Προσέχετε τα πλάγια και τον χώρο μπροστά από το αυτοκίνητο όταν πραγματοποιείτε ελιγμούς με την όπισθεν.
- Το ίδιο ισχύει και αντίστροφα - προσέξτε τι συμβαίνει στο πίσω μέρος του αυτοκινήτου όταν έχετε επιλέξει την προβολή μπροστινής κάμερας.
- Λάβετε υπόψη σας ότι οι γραμμές υποβοήθησης στάθμευσης δείχνουν τη **συντομότερη** διαδρομή. Για τον λόγο αυτό, δώστε ιδιαίτερη προσοχή στις πλευρές του αυτοκινήτου ώστε να μην πέσουν/περάσουν πάνω από κάποιο αντικείμενο όταν στρίβετε το τιμόνι ενώ κινείστε προς τα εμπρός ή ώστε το μπροστινό μέρος του αυτοκινήτου να μην πέσει/περάσει πάνω από κάποιο αντικείμενο όταν στρίβετε το τιμόνι ενώ κινείστε με την όπισθεν.

Γραμμές υποβοήθησης στάθμευσης σε προβολή 360°*

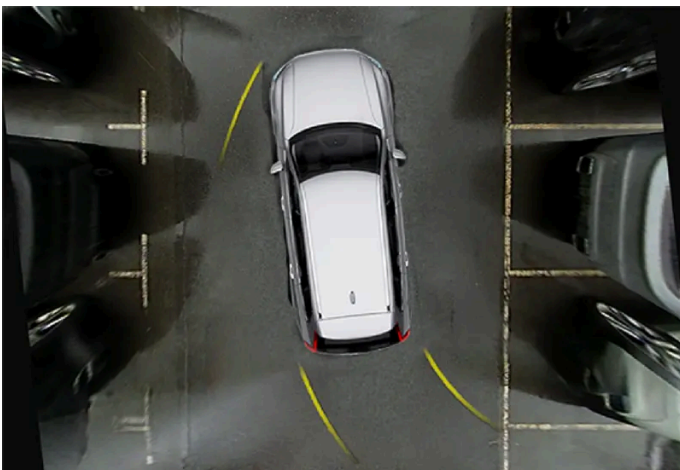

Προβολή 360° με γραμμές υποβοήθησης στάθμευσης

Το περιεχόμενο του παρόντος εγχειριδίου αντιπροσωπεύει την κατάσταση του εγχειριδίου χρήσης κατά τη στιγμή της εκτύπωσης και ενδέχεται να μην είναι απόλυτα έγκυρο σε μελλοντικές περιπτώσεις. Για περισσότερες πληροφορίες, ανατρέξτε στην πρώτη σελίδα για να δείτε ολόκληρη τη δήλωση αποποίησης ευθύνης.

Στην προβολή 360°, εμφανίζονται γραμμές υποβοήθησης στάθμευσης πίσω, μπροστά και στο πλάι του αυτοκινήτου (ανάλογα με την κατεύθυνση κίνησης):

- Όταν οδηγείτε προς τα εμπρός: Μπροστινές γραμμές
- Όταν κινείστε με την όπισθεν: Πλευρικές γραμμές και γραμμές όπισθεν

Με επιλεγμένη την μπροστινή ή πίσω κάμερα, οι γραμμές υποβοήθησης στάθμευσης εμφανίζονται ανεξάρτητα από την κατεύθυνση κίνησης του αυτοκινήτου.

Έχοντας επιλέξει μια πλευρική κάμερα, οι γραμμές υποβοήθησης στάθμευσης εμφανίζονται κατά την όπισθεν.

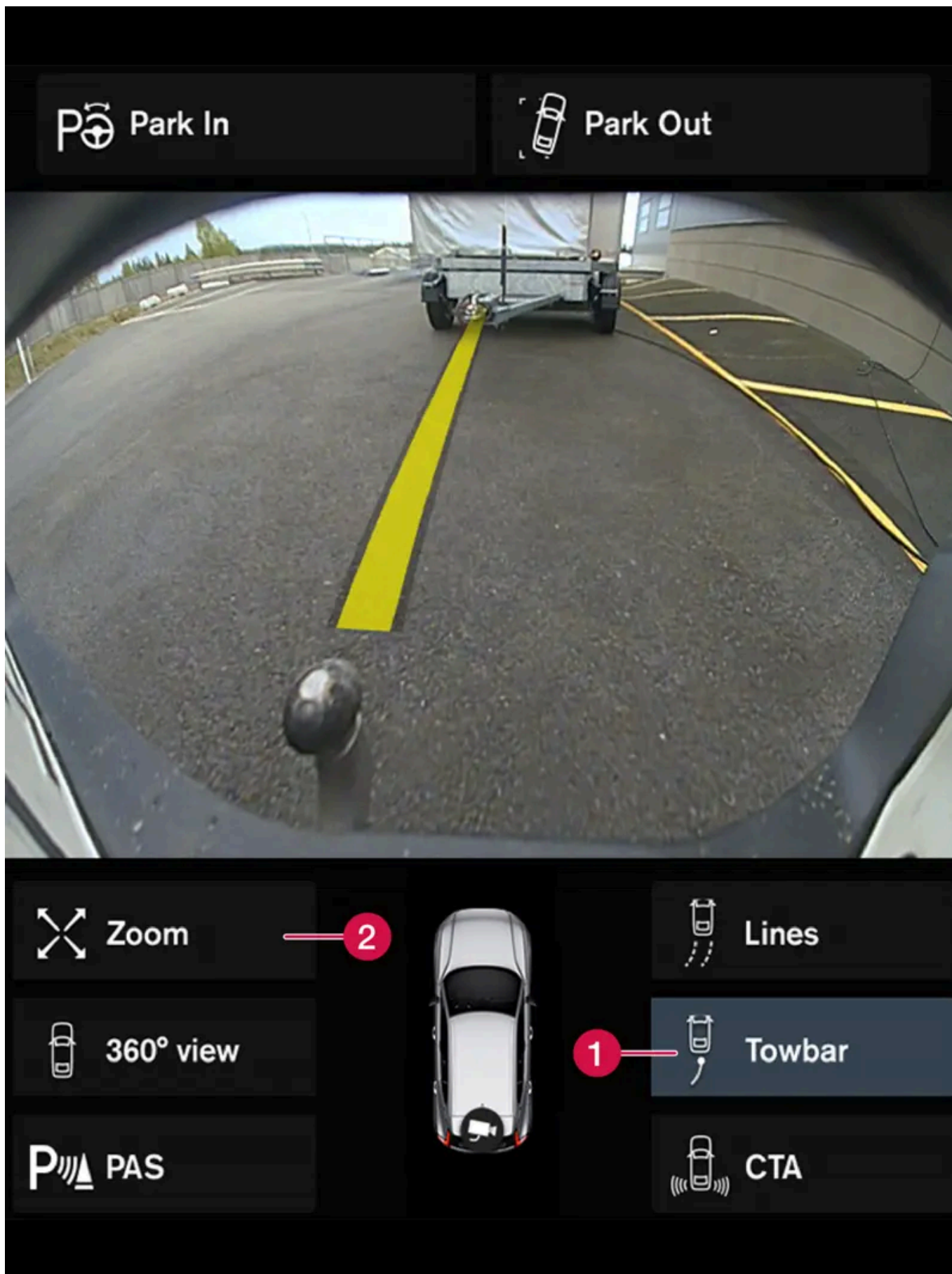

Κοτσαδόρος με γραμμή υποβοήθησης στάθμευσης

1 Κοτσαδρ - ενεργοποιεί την κατευθυντήρια γραμμή κοτσαδόρου.
Το περιεχόμενο του παρόντος εγχειριδίου αντιπροσωπεύει την κατάσταση του εγχειριδίου χρήσης κατά τη στιγμή της εκτύπωσης και ενδέχεται να μην είναι απόλυτα έγκυρο σε μελλοντικές περιπτώσεις. Για περισσότερες πληροφορίες, ανατρέξτε στην πρώτη σελίδα για να δείτε ολόκληρη τη δήλωση αποποίησης ευθύνης.

2 Ζουμ - μεγέθυνση/σμίκρυνση.

Για να χρησιμοποιήσετε την κάμερα για σύνδεση τρέιλερ:

- 1 Πατήστε το κουμπί **Κοτσαδόρ** (1).
 - > Εμφανίζονται οι γραμμές υποβοήθησης στάθμευσης για την προοριζόμενη διαδρομή του κοτσαδόρου - ταυτόχρονα οι γραμμές υποβοήθησης στάθμευσης του αυτοκινήτου σβήνουν.
Δεν είναι εφικτή η προβολή γραμμών υποβοήθησης στάθμευσης για το αυτοκίνητο και για τον κοτσαδόρο ταυτόχρονα.
- 2 Πατήστε **Ζουμ** (2) όταν απαιτούνται πιο ακριβείς ελιγμοί ακριβείας.
 - > Η κάμερα κάνει ζουμ.

* Προαιρετικός εξοπλισμός/αξεσουάρ.

10.14.3.5. Θέσεις και περιοχές επόπτευσης των καμερών υποβοήθησης στάθμευσης*

Οι κάμερες υποβοήθησης στάθμευσης μπορούν να απεικονίζουν την πίσω, την μπροστινή, την αριστερή ή τη δεξιά πλευρά ξεχωριστά. Μπορείτε επίσης να βλέπετε μια σύνθετη εικόνα 360° που δείχνει όλες τις πλευρές.

Προβολή 360°*

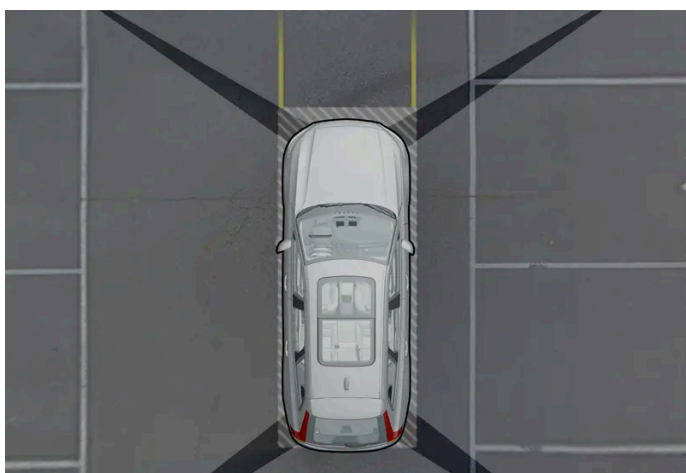

Παράδειγμα "πεδίου ορατότητας" των καμερών συστήματος στάθμευσης με κατά προσέγγιση περιοχή κάλυψης.

Η λειτουργία **Όψη360°** ενεργοποιεί όλες τις κάμερες του συστήματος στάθμευσης, οπότε και οι τέσσερις πλευρές του αυτοκινήτου εμφανίζονται ταυτόχρονα στην κεντρική οθόνη, γεγονός που βοηθά τον οδηγό να παρατηρεί τι υπάρχει γύρω από το αυτοκίνητο όταν πραγματοποιεί ελιγμούς με χαμηλή ταχύτητα. Από την προβολή 360°, μπορείτε να ενεργοποιήσετε κάθε

Το περιεχόμενο του παρόντος εγχειριδίου αντιπροσωπεύει την κατάσταση του εγχειριδίου χρήσης κατά τη στιγμή της εκτύπωσης και ενδέχεται να μην είναι απόλυτα έγκυρο σε μελλοντικές περιπτώσεις. Για περισσότερες πληροφορίες, ανατρέξτε στην πρώτη σελίδα για να δείτε ολόκληρη τη δήλωση αποποίησης ευθύνης.

προβολή κάμερας ξεχωριστά. Πατήστε στην οθόνη για να εμφανιστούν τα σύμβολα κάμερας και επιλέξτε την προβολή που θέλετε. Τα σύμβολα της κάμερας σταματούν να εμφανίζονται μετά από λίγο αν δεν αγγίξετε την οθόνη.



Ένα σύμβολο κάμερας στο σύμβολο του αυτοκινήτου στην κεντρική οθόνη δείχνει ποια από τις κάμερες είναι ενεργή.

Αν το αυτοκίνητο διαθέτει επίσης **Σύστημα υποβοήθησης στάθμευσης***, τότε η απόσταση μέχρι τα ανιχνευμένα εμπόδια εμφανίζεται με έγχρωμα πεδία διαφορετικών χρωμάτων.

Μπορείτε να ενεργοποιείτε τις κάμερες αυτόματα ή χειροκίνητα.

Προς τα πίσω



Η κάμερα πίσω θέασης είναι τοποθετημένη πάνω από την πινακίδα αριθμού κυκλοφορίας.

Η κάμερα πίσω θέασης προβάλλει μια ευρεία εικόνα πίσω από το αυτοκίνητο. Σε ορισμένα μοντέλα, είναι ορατό ένα μέρος του προφυλακτήρα καθώς και ο κοτσαδόρος σε ορισμένες περιπτώσεις.

Τα αντικείμενα που εμφανίζονται στην κεντρική οθόνη μπορεί να φαίνονται ελαφρώς κεκλιμένα - αυτό είναι φυσιολογικό.

Προς τα εμπρός



Η μπροστινή κάμερα του συστήματος στάθμευσης βρίσκεται στη μάσκα του ψυγείου.

Η μπροστινή κάμερα μπορεί να φανεί χρήσιμη σε έξοδο δρόμου με περιορισμένη ορατότητα προς τα πλάγια, π.χ. κατά την έξοδο από γκαράζ. Είναι ενεργή σε ταχύτητες έως 25 km/h (16 mph) - μετά από αυτό, η μπροστινή κάμερα απενεργοποιείται.

Το περιεχόμενο του παρόντος εγχειριδίου αντιπροσωπεύει την κατάσταση του εγχειριδίου χρήσης κατά τη στιγμή της εκτύπωσης και ενδέχεται να μην είναι απόλυτα έγκυρο σε μελλοντικές περιπτώσεις. Για περισσότερες πληροφορίες, ανατρέξτε στην πρώτη σελίδα για να δείτε ολόκληρη τη δήλωση αποποίησης ευθύνης.

Αν η ταχύτητα του αυτοκινήτου δεν ανέλθει στα 50 km/h (30 mph) και μειωθεί κάτω από τα 22 km/h (14 mph) εντός 1 λεπτού από την απενεργοποίηση της κάμερας μπροστινής θέασης, η κάμερα επανενεργοποιείται.

Πλάγια

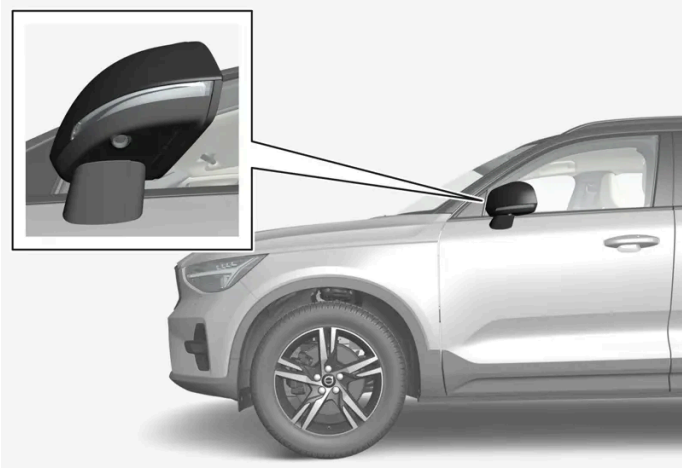

Οι πλευρικές κάμερες είναι τοποθετημένες σε κάθε εξωτερικό καθρέπτη.

Οι πλαϊνές κάμερες δείχνουν τι υπάρχει σε κάθε πλευρά του αυτοκινήτου.

* Προαιρετικός εξοπλισμός/αξεσουάρ.

10.14.3.6. Πεδία αισθητήρων για το σύστημα υποβοήθησης στάθμευσης*

Αν το αυτοκίνητο διαθέτει σύστημα υποβοήθησης στάθμευσης, τότε στην προβολή 360° της κάμερας υποβοήθησης στάθμευσης η απόσταση εμφανίζεται με έγχρωμα πεδία για κάθε αισθητήρα που καταγράφει εμπόδιο.

Πεδία αισθητήρα οπισθοπορείας και εμπροσθοπορείας

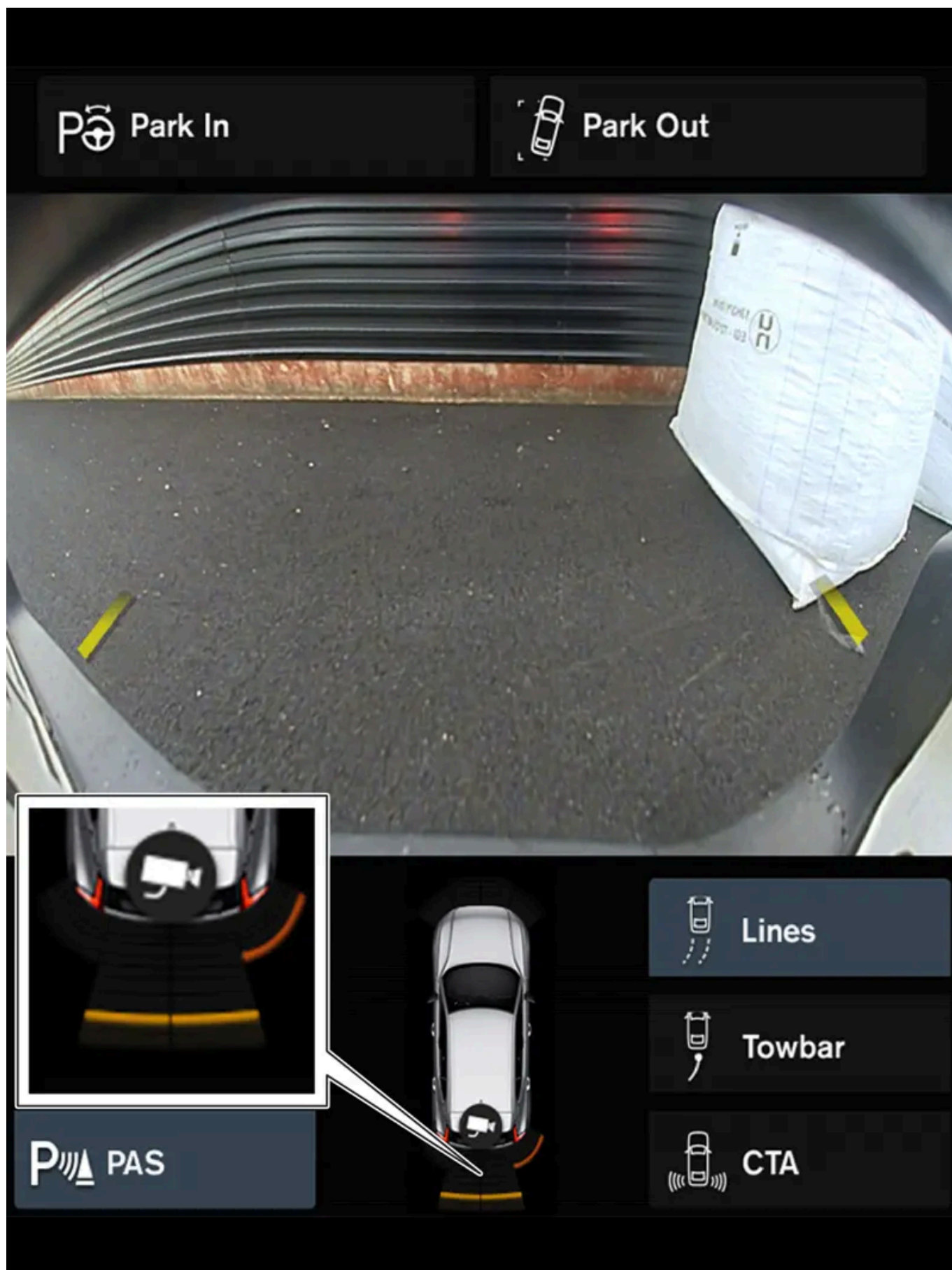

Η οθόνη μπορεί να προβάλλει έγχρωμα πεδία αισθητήρα στο σύμβολο του αυτοκινήτου.

Το περιεχόμενο του παρόντος εγχειριδίου αντιπροσωπεύει την κατάσταση του εγχειριδίου χρήσης κατά τη στιγμή της εκτύπωσης και ενδέχεται να μην είναι απόλυτα έγκυρο σε μελλοντικές περιπτώσεις. Για περισσότερες πληροφορίες, ανατρέξτε στην πρώτη σελίδα για να δείτε ολόκληρη τη δήλωση αποποίησης ευθύνης.

Τα πεδία για τον αισθητήρα εμπροσθοπορείας και οπισθοπορείας αλλάζουν χρώμα καθώς η απόσταση μέχρι το εμπόδιο μειώνεται – από κίτρινο σε πορτοκαλί και έπειτα σε κόκκινο.

| Χρώμα πεδίου κατά την οπισθοπορεία | Απόσταση σε μέτρα (πόδια) |
|------------------------------------|---------------------------|
| Κίτρινο | 0,6-1,5 (2,0-4,9) |
| Πορτοκαλί | 0,3-0,6 (1,0-2,0) |
| Κόκκινο | 0-0,3 (0-1,0) |

| Χρώμα πεδίου κατά την εμπροσθοπορεία | Απόσταση σε μέτρα (πόδια) |
|--------------------------------------|---------------------------|
| Κίτρινο | 0,6-0,8 (2,0-2,6) |
| Πορτοκαλί | 0,3-0,6 (1,0-2,0) |
| Κόκκινο | 0-0,3 (0-1,0) |

Για τους αισθητήρες κόκκινου πεδίου, το ηχητικό σήμα αλλάζει από παλμικό σε σταθερό.

Πεδίο αισθητήρα προς τα πλάγια

Τα προειδοποιητικά σήματα εξαρτώνται από την πορεία που θα ακολουθήσει το αυτοκίνητο. Για τον λόγο αυτό, όταν ο οδηγός στρίβει το τιμόνι, ενδέχεται να εμφανιστεί προειδοποίηση για εμπόδια διαγωνίως μπροστά ή διαγωνίως πίσω από το αυτοκίνητο, όχι μόνο για ευθεία μπροστά ή ευθεία πίσω.

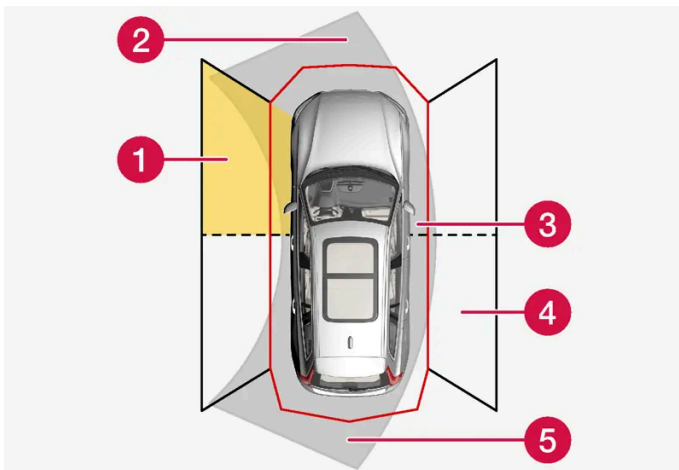

Τομείς αισθητήρων στάθμευσης όπου μπορούν να ανιχνευτούν εμπόδια.

- 1 Πεδίο μπροστινού αισθητήρα αριστερής πλευράς
- 2 Τομέας εμποδίου στην πορεία του αυτοκινήτου προς τα εμπρός – ανάλογα με τη γωνία του τιμονιού
- 3 Τομέας με κόκκινο χρώμα και έντονο παλμικό ηχητικό τόνο
- 4 Πεδίο πίσω αισθητήρα δεξιάς πλευράς
- 5 Τομέας εμποδίου στην πορεία του αυτοκινήτου προς τα πίσω – ανάλογα με τη γωνία του τιμονιού.

Τα πλευρικά πεδία αλλάζουν χρώμα καθώς η απόσταση μέχρι το εμπόδιο μειώνεται – από πορτοκαλί σε κόκκινο.

| Χρώμα των πλαϊνών πεδίων | Απόσταση σε μέτρα (πόδια) |
|--------------------------|---------------------------|
| Κίτρινο | 0,25-0,9 (0,8-3,0) |
| Κόκκινο | 0-0,25 (0-0,8) |

Το περιεχόμενο του παρόντος εγχειριδίου αντιπροσωπεύει την κατάσταση του εγχειριδίου χρήσης κατά τη στιγμή της εκτύπωσης και ενδέχεται να μην είναι απόλυτα έγκυρο σε μελλοντικές περιπτώσεις. Για περισσότερες πληροφορίες, ανατρέξτε στην πρώτη σελίδα για να δείτε ολόκληρη τη δήλωση αποποίησης ευθύνης.

Όταν το πεδίο ανίχνευσης έχει κόκκινο χρώμα, ο παλμικός τόνος του ηχητικού σήματος αυξάνεται σε ένταση και συχνότητα.

* Προαιρετικός εξοπλισμός/αξεσουάρ.

10.15. Μονάδα κάμερας και ραντάρ

10.15.1. Συνιστώμενη συντήρηση για τη μονάδα κάμερας και τη μονάδα ραντάρ

Για να λειτουργεί σωστά η μονάδα ραντάρ και κάμερας, πρέπει να διατηρείται καθαρή, χωρίς βρομιά, πάγο και χιόνι, και να καθαρίζεται τακτικά με νερό και σαμπουάν αυτοκινήτου.

Σημείωση

Εάν οι αισθητήρες καλυφθούν με βρομιά, πάγο ή χιόνι, μπορεί να ενεργοποιηθούν εσφαλμένα, η λειτουργία τους να υποβαθμιστεί ή να μη λειτουργήσουν καθόλου.

Στις παρακάτω εικόνες επισημαίνονται οι επιφάνειες που πρέπει να παραμένουν καθαρές – τόσο στην αριστερή όσο και τη δεξιά πλευρά του αυτοκινήτου.

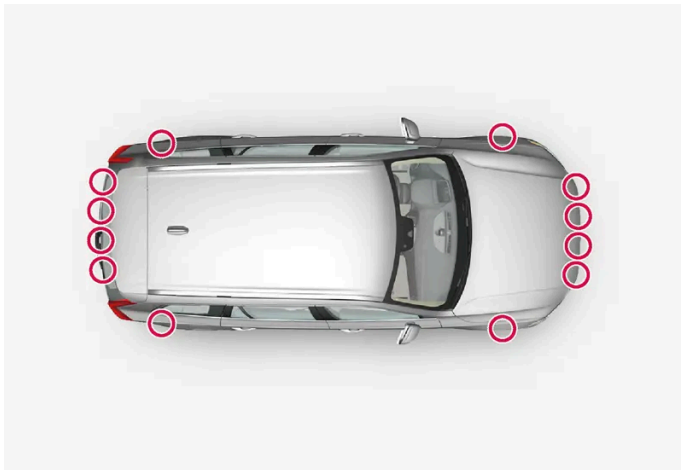



Θέσης της μπροστινής μονάδας κάμερας και ραντάρ



Θέση των πίσω μονάδων ραντάρ

- Για να διασφαλιστεί η καλύτερη δυνατή λειτουργικότητα, τα σημεία μπροστά από τους αισθητήρες πρέπει να διατηρούνται καθαρά.
- Μην κολλάτε τυχόν αντικείμενα, ταινία ή ετικέτες στην περιοχή των αισθητήρων.
- Καθαρίζετε τακτικά το φακό των καμερών με χλιαρό νερό και σαμπουάν αυτοκινήτου - προσέχετε να μη γρατσουνίσετε τον φακό.

! Σημαντικό

Η συντήρηση των εξαρτημάτων του συστήματος υποστήριξης οδηγού πρέπει να γίνεται μόνο σε συνεργείο - συνιστάται να απευθυνθείτε σε ένα εξουσιοδοτημένο συνεργείο της Volvo.

10.15.2. Ενδεικτικές λυχνίες και μηνύματα για τη μονάδα κάμερας και τη μονάδα ραντάρ

Το περιεχόμενο του παρόντος εγχειριδίου αντιπροσωπεύει την κατάσταση του εγχειριδίου χρήσης κατά τη στιγμή της εκτύπωσης και ενδέχεται να μην είναι απόλυτα έγκυρο σε μελλοντικές περιπτώσεις. Για περισσότερες πληροφορίες, ανατρέξτε στην πρώτη σελίδα για να δείτε ολόκληρη τη δήλωση αποποίησης ευθύνης.

Ακολουθούν παραδείγματα ορισμένων από τα μηνύματα και τις ενδεικτικές λυχνίες σχετικά με τη μονάδα κάμερας και τη μονάδα ραντάρ που μπορεί να εμφανίζονται στην οθόνη του οδηγού.

Η μονάδα ανίχνευσης εμποδίζεται



Αν στην οθόνη του οδηγού εμφανιστεί αυτό το σύμβολο και το μήνυμα **Αισθητήρ. παρμπριζ Αισθητήρας καλυμμένος, βλ. Εγχειρίδιο κατόχου**, σημαίνει ότι η μονάδα κάμερας και ραντάρ δεν μπορεί να ανιχνεύσει άλλα οχήματα, δικυκλιστές, πεζούς και μεγαλόσωμα ζώα μπροστά από το αυτοκίνητο και ότι οι λειτουργίες της κάμερας και του ραντάρ του αυτοκινήτου μπορεί να έχουν διακοπεί.

Στον παρακάτω πίνακα παρατίθενται παραδείγματα πιθανών αιτιών για την εμφάνιση του μηνύματος, μαζί με τις κατάλληλες ενέργειες.

| Αιτία | Ενέργεια |
|---|--|
| Η επιφάνεια του παρμπριζ μπροστά από τις μονάδες κάμερας και ραντάρ είναι βρόμικη ή έχει καλυφθεί με πάγο ή χιόνι. | Καθαρίστε τη βρομιά, τον πάγο και το χιόνι από την επιφάνεια του παρμπριζ μπροστά από τη μονάδα κάμερας και ραντάρ. |
| Η πυκνή ομίχλη και η έντονη βροχόπτωση ή χιονόπτωση μπορεί να εμποδίζει τα σήματα του ραντάρ ή την ορατότητα της κάμερας. | Καμία ενέργεια. Ορισμένες φορές η μονάδα δεν λειτουργεί σε περίπτωση έντονης βροχόπτωσης ή χιονόπτωσης. |
| Το νερό ή το χιόνι από το οδόστρωμα εκτινάσσεται και εμποδίζει τα σήματα του ραντάρ ή την ορατότητα της κάμερας. | Καμία ενέργεια. Ορισμένες φορές, η μονάδα δεν λειτουργεί όταν το οδόστρωμα είναι πολύ βρεγμένο ή καλυμμένο με χιόνι. |
| Έχει εισχωρήσει βρομιά ανάμεσα στην εσωτερική επιφάνεια του παρμπριζ και την κάμερα. | Επισκεφτείτε ένα συνεργείο για τον καθαρισμό του παρμπριζ, στην εσωτερική πλευρά του καλύμματος της μονάδας - συνιστάται να απευθυνθείτε σε ένα εξουσιοδοτημένο συνεργείο της Volvo. |
| Έντονο κόντρα φως | Καμία ενέργεια. Η μονάδα της κάμερας επαναρυθμίζεται αυτόματα όταν οι συνθήκες φωτισμού είναι πιο ευνοϊκές. |

Ελαττωματική κάμερα



Αν ένα τμήμα της κάμερας είναι μαύρο και περιέχει αυτό το σύμβολο, σημαίνει ότι η κάμερα δεν λειτουργεί.

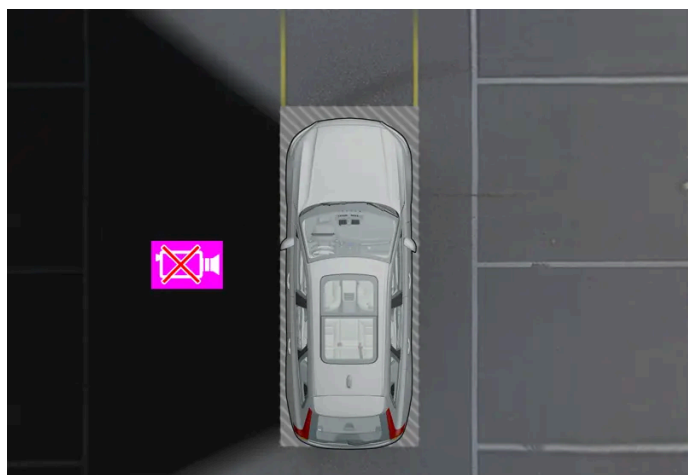

Ενδεικτική απεικόνιση όταν η αριστερή κάμερα του αυτοκινήτου δεν λειτουργεί.

Μαύρο τμήμα κάμερας μπορεί να εμφανίζεται επίσης στις παρακάτω περιπτώσεις, ωστόσο **χωρίς** το σύμβολο ελαττωματικής κάμερας:

- ανοικτή πόρτα
- ανοικτή πόρτα χώρου αποσκευών

Το περιεχόμενο του παρόντος εγχειριδίου αντιπροσωπεύει την κατάσταση του εγχειριδίου χρήσης κατά τη στιγμή της εκτύπωσης και ενδέχεται να μην είναι απόλυτα έγκυρο σε μελλοντικές περιπτώσεις. Για περισσότερες πληροφορίες, ανατρέξτε στην πρώτη σελίδα για να δείτε ολόκληρη τη δήλωση αποποίησης ευθύνης.

- αναδιπλωμένος εξωτερικός καθρέπτης.

Πίσω κάμερα στάθμευσης

Προειδοποίηση



Προσέχετε ιδιαίτερα όταν κινείστε με την όπισθεν όταν αυτό το σύμβολο είναι αναμμένο, αν υπάρχει προσαρτημένο τρέιλερ, βάση ποδηλάτων ή παρόμοιο σύστημα ηλεκτρικά συνδεδεμένο στο αυτοκίνητο.

Το σύμβολο ανάβει ως ένδειξη ότι οι πίσω αισθητήρες υποβοήθησης στάθμευσης είναι **απενεργοποιημένοι** και σας προειδοποιούν για την ύπαρξη αντικειμένων.

10.15.3. Περιορισμοί για τις μονάδες κάμερας και ραντάρ

Η κάμερα και το ραντάρ έχουν ορισμένους περιορισμούς – που με τη σειρά τους περιορίζουν τις λειτουργίες που χρησιμοποιούνται από τις μονάδες. Ο οδηγός πρέπει να γνωρίζει τους παρακάτω ενδεικτικούς περιορισμούς.

Συνήθεις περιορισμοί της κάμερας και του ραντάρ

Η κάμερα και το ραντάρ είναι βοηθήματα ευφυούς οδήγησης, τα οποία ωστόσο δεν αρκούν για να επιτευχθεί ευφυής οδήγηση. Πρέπει να τηρείται η απαραίτητη διαχείριση ασφάλειας, για να αποφευχθούν οι κίνδυνοι για την οδική ασφάλεια ή τα ατυχήματα που προκαλούνται από τη λανθασμένη χρήση της κάμερας και του ραντάρ από τον οδηγό.

Μονάδα που εμποδίζεται

Μην τοποθετείτε, κολλάτε ή τοποθετείτε τίποτα μπροστά ή γύρω από τη μονάδα κάμερας και τη μονάδα του ραντάρ – μπορεί έτσι να επηρεαστούν οι λειτουργίες που βασίζονται στην κάμερα και το ραντάρ. Μπορεί έτσι κάποιες λειτουργίες να υποβαθμιστούν, να απενεργοποιηθούν εντελώς ή να μην ανταποκρίνονται σωστά.

Υψηλή θερμοκρασία

Σε πολύ υψηλές θερμοκρασίες, η κάμερα και το ραντάρ μπορούν προσωρινά να απενεργοποιηθούν επί 15 λεπτά περίπου μετά την εκκίνηση του κινητήρα για να προστατευτούν τα ηλεκτρονικά συστήματα της μονάδας. Οι μονάδες επανεκκινούνται αυτόματα όταν η θερμοκρασία έχει μειωθεί επαρκώς.

Ζημιά στο παρμπρίζ

Οι ακόλουθοι κανόνες ισχύουν επίσης όταν τοποθετείται κάμερα ή ραντάρ στο παρμπρίζ:

- Αν μπροστά από τη μονάδα υπάρχει χαραγή, ρωγμή ή χτύπημα από πέτρα που καλύπτει επιφάνεια περίπου 0,5 X 3,0 mm (0.02 X 0.12 in.) ή μεγαλύτερη, απευθυνθείτε σε ένα συνεργείο^[1] για αντικατάσταση του παρμπρίζ.
- Η Volvo συνιστά οι ρωγμές, οι χαραγές ή τα σημάδια από πέτρες στην περιοχή μπροστά από τη μονάδα να **μην** επιδιορθώνονται – αντί αυτού, πρέπει να αντικαθίσταται ολόκληρο το παρμπρίζ.
- Πριν αντικαταστήσετε το παρμπρίζ, απευθυνθείτε σε ένα συνεργείο^[1] για να βεβαιωθείτε ότι έχετε παραγγείλει και θα τοποθετήσετε το σωστό παρμπρίζ.
- Όταν αντικαταστήσετε το παρμπρίζ, πρέπει να χρησιμοποιήσετε υαλοκαθαριστήρες παρμπρίζ ίδιου τύπου ή εγκεκριμένους από τη Volvo.

Το περιεχόμενο του παρόντος εγχειριδίου αντιπροσωπεύει την κατάσταση του εγχειριδίου χρήσης κατά τη στιγμή της εκτύπωσης και ενδέχεται να μην είναι απόλυτα έγκυρο σε μελλοντικές περιπτώσεις. Για περισσότερες πληροφορίες, ανατρέξτε στην πρώτη σελίδα για να δείτε ολόκληρη τη δήλωση αποποίησης ευθύνης.

- Όταν αντικαταστήσετε το παρμπρίζ, η μονάδα κάμερας και ραντάρ πρέπει να ρυθμιστεί ξανά σε ένα συνεργείο ^[1], για να διασφαλιστεί ότι θα λειτουργούν όλα τα συστήματα στο αυτοκίνητο που βασίζονται στην κάμερα και το ραντάρ.

Σημείωση

Αν δεν αποκατασταθεί, μπορεί να οδηγήσει σε μειωμένη απόδοση των συστημάτων υποστήριξης οδηγού που χρησιμοποιούν τη μονάδα κάμερας ή/και τη μονάδα του ραντάρ. Μπορεί έτσι κάποιες λειτουργίες να υποβαθμιστούν, να απενεργοποιηθούν εντελώς ή να μην ανταποκρίνονται σωστά.

Πρόσθετοι περιορισμοί του ραντάρ

Ταχύτητα οχήματος

Η ικανότητα της μονάδας ραντάρ να ανιχνεύει προπορευόμενα οχήματα μειώνεται σε μεγάλο βαθμό, αν η ταχύτητα του προπορευόμενου οχήματος είναι πολύ διαφορετική από την ταχύτητα με την οποία κινείστε.

Περιορισμένο πεδίο ανίχνευσης

Η μονάδα του ραντάρ έχει περιορισμένο πεδίο ανίχνευσης. Σε ορισμένες περιπτώσεις, κάποιο όχημα δεν ανιχνεύεται ή η ανίχνευση πραγματοποιείται αργότερα από ό,τι αναμένεται.

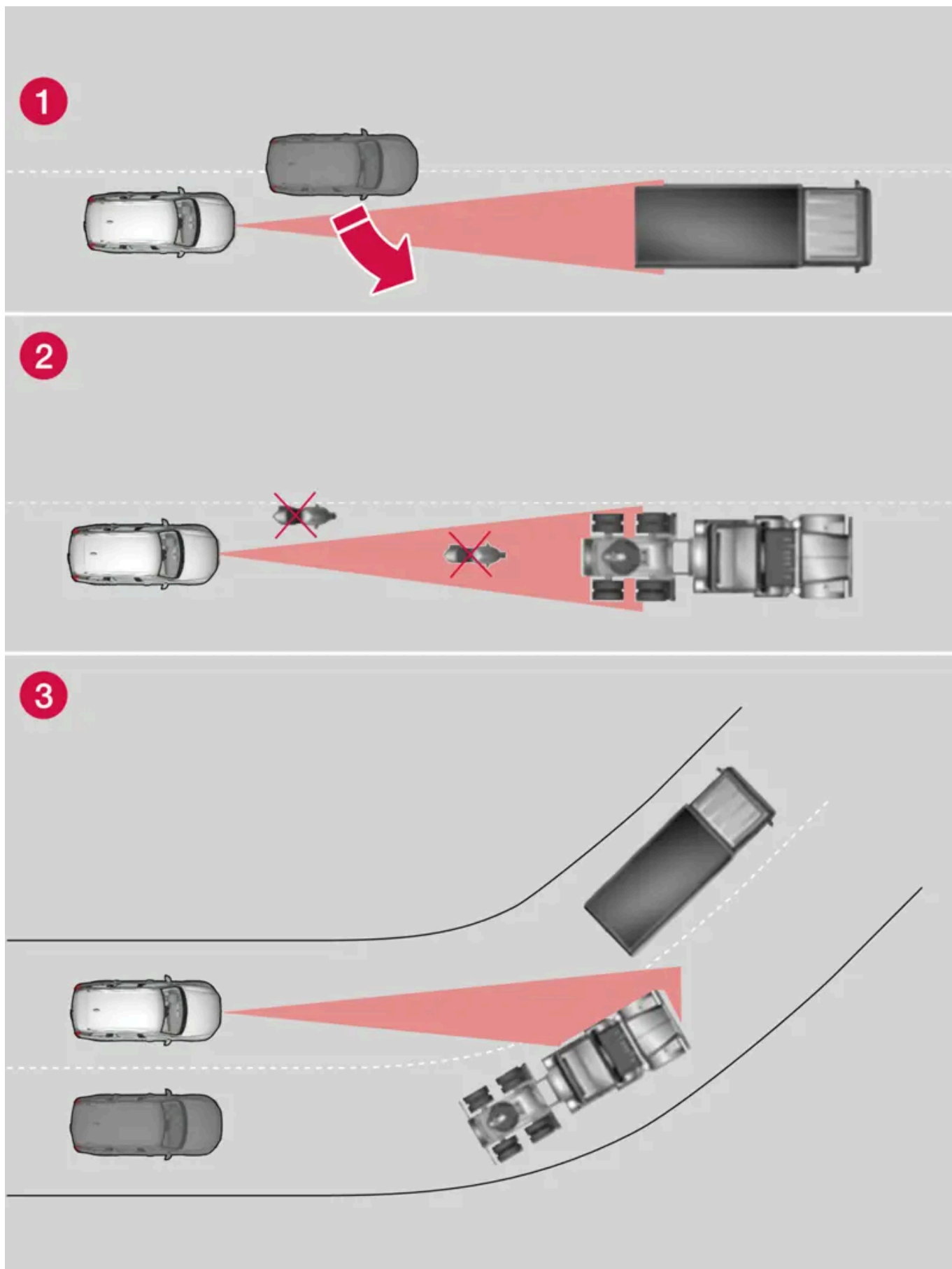

Πεδίο ανίχνευσης της μονάδας ραντάρ

Το περιεχόμενο του παρόντος εγχειριδίου αντιπροσωπεύει την κατάσταση του εγχειριδίου χρήσης κατά τη στιγμή της εκτύπωσης και ενδέχεται να μην είναι απόλυτα έγκυρο σε μελλοντικές περιπτώσεις. Για περισσότερες πληροφορίες, ανατρέξτε στην πρώτη σελίδα για να δείτε ολόκληρη τη δήλωση αποποίησης ευθύνης.

- 1 Ορισμένες φορές η μονάδα του ραντάρ καθυστερεί να ανιχνεύσει οχήματα που βρίσκονται σε πολύ κοντινή απόσταση - π.χ. ένα κινούμενο όχημα που βρίσκεται ανάμεσα στο αυτοκίνητό σας και το προπορευόμενο όχημα.
- 2 Τα μικρά οχήματα, π.χ. οι μοτοσικλές ή τα οχήματα που δεν κινούνται στη μέση της λωρίδας κυκλοφορίας, μπορεί να μην ανιχνευτούν.
- 3 Στις στροφές, η μονάδα του ραντάρ ενδέχεται να ανιχνεύσει διαφορετικό όχημα από το αναμενόμενο ή να χάσει από το πεδίο της ένα όχημα που έχει ήδη ανιχνεύσει.

Χαμηλά τρέιλερ

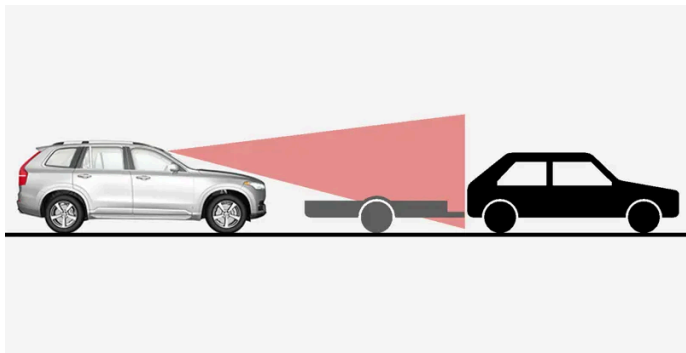

Χαμηλό ρυμουλκούμενο στη σκιά του ραντάρ

Τα χαμηλά τρέιλερ μπορεί επίσης να είναι δύσκολο να ανιχνευτούν από τη μονάδα του ραντάρ ή να μην ανιχνευτούν καθόλου - ο οδηγός πρέπει συνεπώς να είναι ιδιαίτερα προσεκτικός όταν οδηγεί πίσω από χαμηλά τρέιλερ όταν είναι ενεργοποιημένο το Adaptive cruise control* ή το Pilot Assist*.

Πρόσθετοι περιορισμοί της κάμερας

Κακή ορατότητα

Οι κάμερες έχουν τους ίδιους περιορισμούς με το ανθρώπινο μάτι, δηλ. δεν μπορούν να "δουν" καλά για παράδειγμα σε έντονη χιονόπτωση ή βροχόπτωση, πυκνή ομίχλη ή δυνατό αέρα με σκόνη και χιονοθύελλες. Σε αυτές τις συνθήκες, οι λειτουργίες των συστημάτων που εξαρτώνται από την κάμερα μπορεί να επηρεαστούν σημαντικά ή να απενεργοποιηθούν προσωρινά.

Το δυνατό κόντρα φως, οι αντανακλάσεις, το χιόνι, ο πάγος ή η βρομιά στην επιφάνεια του οδοστρώματος ή οι ασαφείς διαγραμμίσεις των λωρίδων κυκλοφορίας μπορούν επίσης να υποβαθμίσουν σημαντικά τη λειτουργία της κάμερας όταν χρησιμοποιείται για να σαρώσει το οδόστρωμα και για να ανιχνεύσει πεζούς, δικυκλιστές, ευμεγέθη ζώα, και άλλα οχήματα.

Οι βάσεις ποδηλάτων ή άλλα αξεσουάρ που τοποθετούνται στο πίσω μέρος του αυτοκινήτου μπορεί να εμποδίζουν την ορατότητα της κάμερας.

Πρόσθετοι περιορισμοί της κάμερας υποβοήθησης στάθμευσης*

Τυφλά σημεία

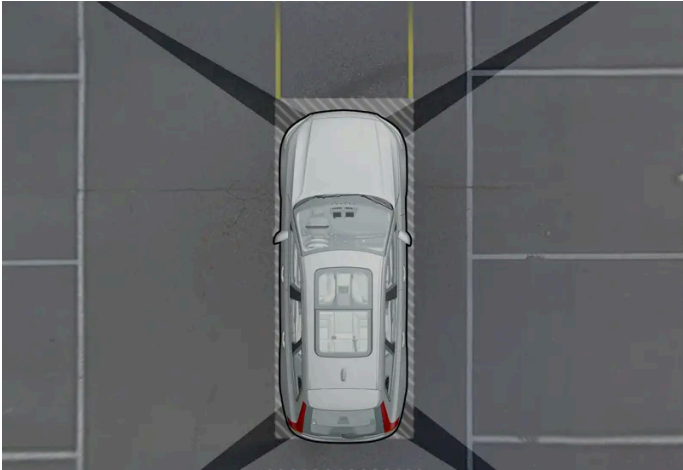

Υπάρχουν "τυφλά" σημεία ανάμεσα στα πεδία ορατότητας της κάμερας.

Στην προβολή 360° της κάμερας υποβοήθησης στάθμευσης*, τα εμπόδια/αντικείμενα μπορεί να "εξαφανίζονται" στα κενά που υπάρχουν ανάμεσα στις κάμερες.

Προειδοποίηση

Λάβετε υπόψη σας ότι υπάρχει η πιθανότητα, ακόμη κι αν εμποδίζεται μόνο ένα σχετικά μικρό τμήμα της εικόνας, ο χώρος που δεν απεικονίζεται να είναι μεγάλος. Για τον λόγο αυτό, ένα εμπόδιο μπορεί να μην ανιχνευτεί παρά μόνο όταν το αυτοκίνητο πλησιάσει πολύ κοντά.

Συνθήκες φωτισμού

Η εικόνα της κάμερας ρυθμίζεται αυτόματα σύμφωνα με τις τρέχουσες συνθήκες φωτισμού. Εξαιτίας αυτής της διαδικασίας, η φωτεινότητα και η ποιότητα της εικόνας ενδέχεται να διαφέρουν ελαφρά. Σε συνθήκες ανεπαρκούς φωτισμού, η ποιότητα της εικόνας μπορεί να μην είναι πολύ καλή.

[1] Συνιστάται να απευθυνθείτε σε ένα εξουσιοδοτημένο συνεργείο της Volvo.

* Προαιρετικός εξοπλισμός/αξεσουάρ.

10.15.4. Μονάδα κάμερας

Η μονάδα της κάμερας χρησιμοποιείται από διάφορα συστήματα υποστήριξης οδηγού και ο ρόλος της είναι για παράδειγμα να ανιχνεύει διαγραμμίσεις λωρίδων κυκλοφορίας ή σήματα οδικής κυκλοφορίας.



Θέση της μονάδας κάμερας

Η μονάδα της κάμερας χρησιμοποιείται από τις παρακάτω λειτουργίες:

- Adaptive cruise control *
- Pilot Assist*
- Lane Keeping Aid*
- City Safety
- Υποβοήθηση διεύθυνσης όταν υπάρχει κίνδυνος σύγκρουσης
- Driver Alert Control*
- Πληροφορίες οδικής σήμανσης*
- Ενεργή μεγάλη σκάλα *
- Υποβοήθηση στάθμευσης *

! Σημαντικό

Μην επιχειρήσετε πρόσβαση στην κάμερα χρησιμοποιώντας αιχμηρά ή άλλα αντικείμενα μέσω των αεραγωγών, διότι μπορεί έτσι να προκληθεί ζημιά στον εξοπλισμό.

* Προαιρετικός εξοπλισμός/αξεσουάρ.

10.15.5. Μονάδα ραντάρ

Το ραντάρ χρησιμοποιείται από διάφορα συστήματα υποστήριξης οδηγού και ο ρόλος του είναι να ανιχνεύει άλλα οχήματα.



Θέσης της μπροστινής μονάδας ραντάρ

Η μονάδα του ραντάρ χρησιμοποιείται από τις παρακάτω λειτουργίες:





- Προειδοποίηση απόστασης*
- Adaptive cruise control*
- Pilot Assist*
- Lane assistance
- City Safety
- Υποβοήθηση διεύθυνσης όταν υπάρχει κίνδυνος σύγκρουσης









Η τροποποίηση της μονάδας ραντάρ μπορεί να την καταστήσει παράνομη προς χρήση.





* Προαιρετικός εξοπλισμός/αξεσουάρ.

10.15.6. Έγκριση τύπου για τη συσκευή ραντάρ

Εδώ μπορείτε να βρείτε την έγκριση τύπου για τις μονάδες ραντάρ του αυτοκινήτου για το Adaptive cruise control* (ACC^[1]), Pilot Assist* και BLIS*^[2].

| Αγορά | ACC & PA | BLIS | Λυχνία | Έγκριση τύπου |
|-------------------------------|----------|------|---|--|
| Μπο-τσουάνα | | ✓ |  | |
| Βραζιλία | ✓ | |  | Este equipamento opera em caráter secundário, isto é, não tem direito à proteção contra interferência prejudicial, mesmo de estações do mesmo tipo, e não pode causar interferência a sistemas operando em caráter primário. Modelo: L2C0054TR 4122-14-8645 EAN: (01)07897843840855 |
| | | ✓ | | Este equipamento não tem direito à proteção contra interferência prejudicial e não pode causar interferência em sistemas devidamente autorizados. 03563-17-05364 |
| Ευρώπη | ✓ | |  | Hereby, Delphi Electronics and Safety declares that L2C0054TR/ L2C0055TR are in compliance with the essential requirements and other relevant provisions of Directive 2014/53/EU (RED). The original declaration of conformity can be accessed at the following link www.delphi.com/automotive-homologation . Frequency Band: 76GHz – 77GHz Maximum Output Power: 55dBm EIRP The Declaration of Conformity may be consulted at Delphi Electronics & Safety / 2151 E. Lincoln Road / Kokomo, Indiana 46902 USA |
| | | ✓ | | Hereby, Hella KgaA Hueck & Co. Declares that the radio equipment type RS4 is in compliance with Directive 2014/53/EU. The full text of the EU declaration of conformity is available at the following internet address: www.hella.com/vcc . Technical information: Frequency range: 24.05 ... 24.25 GHz Transmission power: 20 dBm (maximum) EIRP Manufacturer and Address: Manufacturer: Hella KGaA Hueck & Co. Address: Rixbecker Straße 75, 59552 Lippstadt, Germany |
| Ηνωμένα Αραβικά Εμιράτα (UAE) | ✓ | |  | Registered No: ER37536/15 Dealer No: DA37380/15 |
| | | ✓ | | Registered No: ER53878/17 Dealer No: DA44932/15 |
| Γκάνα | | ✓ | | NCA Approved: 1R3-1M-7E1-0B7 |
| Ινδονησία | ✓ | | | 37295/POSTEL/2014 4927 |
| | | ✓ |  Dilarang melakukan perubahan spesifikasi yang dapat menimbulkan gangguan fisik dan/atau elektromagnetik terhadap lingkungan sekitarnya | Certificate number: 81226/SDPPI/2022 13809 |
| Ισραήλ | | ✓ | | Βλ. εικόνα 1 κάτω από τον πίνακα. |
| Τζαμάικα | | ✓ | | This product contains a Type Approved Module by Jamaica: SMA – "RS4". |
| Ιορδανία | ✓ | | | Type Approval No.: TRC/LPD/2014/255 Equipment Type: Low Power Device (LPD) |
| | | ✓ | | Type Approval No.: TRC/LPD/2017/63 Equipment Type: Low Power Device (LPD) |

| Αγορά | ACC & PA | BLIS | Λυχνία | Έγκριση τύπου |
|------------------|----------|------|---|--|
| Κίνα | | ✓ | | <p>RS4 24.05-24.25GHz: 20mW</p> |
| Μαλαισία | | ✓ |  | CID F 15000578 |
| Μαρόκο | ✓ | | | <p>AGREE PAR L'ANRT MAROC NUMÉRO D'AGRÉMENT: MR 9929 ANRT 2014 DATE D'AGRÉMENT: 26/12/2014</p> |
| Μεξικό | ✓ | | | IFETEL: RLVDEL215-0299 |
| | | ✓ | | <p>Radar de corto alcance RS4 Hella KGaA Hueck & Co IFETEL: RLVHERS17-0286</p> <p>La operación de este equipo esta sujeta a las siguientes dos condiciones: (1) es posible que este equipo o dispositivo no cause interferencia perjudicial y (2) este equipo o dispositivo debe aceptar cualquier interferencia, incluyendo la que pueda causar su operación no deseada.</p> |
| Μολδαβία | ✓ | ✓ |  | |
| Νιγηρία | | ✓ | | Connection and use of this communications equipment is permitted by the Nigerian Communications Commission. |
| Ομάν | | ✓ |  | |
| Ρωσία | | ✓ |  | |
| Σερβία | ✓ | | | ИО11 14 |
| | | ✓ |  | ИО11 17 |
| Σιγκαπούρη | ✓ | | | DA 105753 |
| | | ✓ |  | DA 103238 |
| Ηνωμένο Βασίλειο | | ✓ | | <p>Hereby, Hella GmbH & Co. KGaA declares that the radio equipment type RS4 is in compliance with Radio Equipment Regulations of the United Kingdom.</p> <p>The full text of the United Kingdom declaration of conformity is available at the following internet address: www.hella.com/vcc [https://www.hella.com/vcc]</p> <p>Technical information: Frequency band: 24.05 ... 24.25 GHz Transmission power: 20 dBm (max.) EIRP Manufacturer and Address: Hella GmbH & Co. KGaA Rixbecker Straße 75, 59552 Lippstadt, Germany</p> |
| Νότια Αφρική | ✓ | | | TA-2014/1824 |
| | | ✓ |  | TA-2016/3407 |
| Νότια Κορέα | ✓ | |  | <p>Certification No. MSIP-CMI- DPH-L2C0054TR</p> |

| Αγορά | ACC & PA | BLIS | Λυχνία | Έγκριση τύπου |
|----------|----------|------|---|---|
| | | ✓ | | R-CMM-HLA-RS4 [REDACTED] |
| Ταϊβάν | ✓ | |  | CCAB15LP0560T3 |
| | | ✓ | | CCAB17LP0470T5 [REDACTED] |
| Ταϊλάνδη | | ✓ | | [REDACTED] |
| Ουκρανία | ✓ | |  | Delphi щім стверджує, що обладнання RACAM/SRR2 відповідає вимогам Про затвердження Технічного регламенту радіообладнання і телекомунікаційного кінцевого (термінального) обладнання (Постанова КМУ № 679 від 24 червня 2009 р.) Декларація відповідності знаходиться на сайті Delphi за адресою: Delphi. Частотний діапазон: 24,05 – 24,25 ГГц Потужність передачі: 20 дБм (макс.) EIRP |
| | | ✓ | | Цим HELLA GmbH & Co. KGaA заявляє, що радіотехнічне обладнання типу RS4 відповідає Технічному регламенту радіотехнічного обладнання та Директиві 2014/53/ЄС. Повний текст декларації про відповідність доступний за адресою: www.hella.com/vcc Частотний діапазон: 24,05 – 24,25 ГГц Потужність передачі: 20 дБм (макс.) EIRP |
| Βιετνάμ | | ✓ |  | |
| Ζάμπια | | ✓ |  | |



Ισραήλ

Εικόνα 1 - BLIS



Έγκριση τύπου για ραδιοφωνικό εξοπλισμό

Το περιεχόμενο του παρόντος εγχειριδίου αντιπροσωπεύει την κατάσταση του εγχειριδίου χρήσης κατά τη στιγμή της εκτύπωσης και ενδέχεται να μην είναι απόλυτα έγκυρο σε μελλοντικές περιπτώσεις. Για περισσότερες πληροφορίες, ανατρέξτε στην πρώτη σελίδα για να δείτε ολόκληρη τη δήλωση αποποίησης ευθύνης.

| Αγορά | Λυχνία | Έγκριση τύπου |
|---------|---|--|
| Ευρώπη |  | Η Volvo Cars δηλώνει διά του παρόντος ότι όλα τα ραδιοφωνικά συστήματα πληρούν τις βασικές απαιτήσεις και τις υπόλοιπες σχετικές διατάξεις της Οδηγίας 2014/53/ΕΕ. |
| Ιαπωνία |  | R 204-750001 This device is granted pursuant to the Japanese Radio Law and the Japanese Telecommunications Business Law. This device should not be modified (otherwise the granted designation number will become invalid). |

* Προαιρετικός εξοπλισμός/αξεσουάρ.

[1] Adaptive Cruise Control

[2] Blind Spot Information

10.16. Σύστημα υποστήριξης οδηγού

Το αυτοκίνητο διαθέτει διάφορα συστήματα υποστήριξης οδηγού που μπορούν να βοηθήσουν τον οδηγό σε διαφορετικές περιπτώσεις, είτε ενεργητικά είτε παθητικά.

Για παράδειγμα, τα συστήματα μπορούν να βοηθήσουν τον οδηγό να:

- διατηρήσει μια προκαθορισμένη ταχύτητα
- διατηρήσει ένα συγκεκριμένο χρονικό διάστημα προσέγγισης έως το προπορευόμενο αυτοκίνητο
- αποτρέψει μια σύγκρουση, προειδοποιώντας τον οδηγό και φρενάροντας το αυτοκίνητο
- σταθμεύσει το αυτοκίνητο.

Ορισμένα από τα συστήματα τοποθετούνται στο αυτοκίνητο ως στάνταρ, ενώ άλλα συμπεριλαμβάνονται στον προαιρετικό εξοπλισμό – ανάλογα με την αγορά.

Προειδοποίηση

Τα συστήματα υποστήριξης οδηγού είναι επικουρικά - δεν μπορούν να διαχειριστούν όλες τις περιπτώσεις σε όλες τις συνθήκες.

Ο οδηγός φέρει πάντοτε την ευθύνη να διασφαλίζει ότι το αυτοκίνητο οδηγείται σωστά και ότι τηρούνται οι ισχύοντες κανόνες και κανονισμοί οδικής κυκλοφορίας.

10.17. Έλεγχος ασφάλειας των συστημάτων υποστήριξης οδηγού κατά την εκκίνηση

Όταν θέτετε το αυτοκίνητο σε λειτουργία, αφού πρώτα το έχετε θέσει εντελώς εκτός λειτουργίας, στην οθόνη του οδηγού εμφανίζεται ένας έλεγχος ασφάλειας των συστημάτων υποστήριξης οδηγού του αυτοκινήτου. Ο έλεγχος δείχνει ποια συστήματα υποστήριξης οδηγού είναι διαθέσιμα στο αυτοκίνητο και αν είναι έτοιμα για χρήση.

Το περιεχόμενο του παρόντος εγχειριδίου αντιπροσωπεύει την κατάσταση του εγχειριδίου χρήσης κατά τη στιγμή της εκτύπωσης και ενδέχεται να μην είναι απόλυτα έγκυρο σε μελλοντικές περιπτώσεις. Για περισσότερες πληροφορίες, ανατρέξτε στην πρώτη σελίδα για να δείτε ολόκληρη τη δήλωση αποποίησης ευθύνης.

Έλεγχος ασφάλειας που εμφανίζεται στην οθόνη του οδηγού



Στην εικόνα φαίνεται η οθόνη οδηγού 12"

Οι πράσινες κουκκίδες σημαίνουν ότι όλα είναι εντάξει. Αν κάποιο σύστημα χρειάζεται πρόσθετο έλεγχο, ως ένδειξη εμφανίζεται μια πορτοκαλί κουκκίδα και ένα μήνυμα στην οθόνη του οδηγού.

i Σημείωση

Τα διαθέσιμα συστήματα υποστήριξης οδηγού μπορεί να διαφέρουν ανάλογα με την αγορά, τον προαιρετικό εξοπλισμό, το μοντέλο του αυτοκινήτου και το έτος μοντέλου.

10.18. Προειδοποιήσεις από διάφορα συστήματα υποστήριξης οδηγού

Αν παρατηρήσετε ότι το αυτοκίνητο αντιδρά απρόβλεπτα, αυτό μπορεί να σημαίνει ότι ενεργοποιείται μια από τις λειτουργίες ασφάλειας του αυτοκινήτου.

Τι συμβαίνει στο αυτοκίνητό σας;

Υπάρχουν διάφορες λειτουργίες στο αυτοκίνητό σας που μπορούν να συμβάλλουν ενεργά ώστε να επιτυγχάνεται μεγαλύτερη ασφάλεια ενώ οδηγείτε, τόσο για εσάς όσο και για τους υπόλοιπους χρήστες του δρόμου. Έχετε την επιλογή να δείτε μια λίστα με ορισμένες από τις λειτουργίες και πώς μπορούν να επενεργήσουν – ο στόχος είναι να μην ξαφνιαστείτε αν ενεργοποιηθεί κάποια από αυτές τις λειτουργίες. Αν κάποια λειτουργία χρειαστεί να ενεργοποιηθεί, μπορείτε επίσης να ενημερωθείτε σχετικά με ένα μήνυμα κειμένου στην οθόνη του οδηγού.

i Σημείωση

Διαβάστε τις ξεχωριστές ενότητες για κάθε σύστημα, ώστε να κατανοήσετε πλήρως τις λειτουργίες και να ενημερωθείτε για σημαντικές προειδοποιήσεις.

Προειδοποίηση με το σχετικό σύμβολο, ηχητικά και οπτικά σήματα ή δονήσεις

Οι λειτουργίες υποστήριξης οδηγού στο αυτοκίνητό σας μπορούν να σας ειδοποιήσουν με διαφορετικούς τρόπους. Για παράδειγμα, με δονήσεις στο τιμόνι, παλμικές προειδοποιήσεις στα φρένα, με οπτικά ή ηχητικά σήματα ή με σύμβολα στην οθόνη του οδηγού.

City Safety™



Η λειτουργία City Safety μπορεί να αποτρέψει ή να μετριάσει μια σύγκρουση με πεζούς, δικυκλιστές, μεγαλόσωμα ζώα ή οχήματα. Αν υπάρχει κίνδυνος σύγκρουσης, ενεργοποιούνται οπτικές, ηχητικές και παλμικές προειδοποιήσεις στα φρένα, ώστε ο οδηγός να μπορέσει να αντιδράσει έγκαιρα. Αν ο οδηγός δεν αντιδράσει στην προειδοποίηση και ο κίνδυνος σύγκρουσης κρίνεται ως άμεσος, το City Safety μπορεί να φρενάρει αυτόματα το αυτοκίνητο.

- Παλμικές προειδοποιήσεις στα φρένα, οπτικά και ηχητικά σήματα.
- Το αυτοκίνητο φρενάρει σε ορισμένες περιπτώσεις, αν ο/η οδηγός δεν αντιδράσει σε εύλογο χρονικό διάστημα.

Υποβοήθηση διεύθυνσης όταν υπάρχει κίνδυνος σύγκρουσης



Η λειτουργία υποβοήθησης αποφυγής σύγκρουσης μπορεί να σας βοηθήσει να μειώσετε τον κίνδυνο να εκτραπεί ακούσια το αυτοκίνητο από τη λωρίδα του ή/και να συγκρουστεί με άλλο όχημα ή εμπόδιο. Η λειτουργία μπορεί να σας βοηθήσει να κατευθύνετε το αυτοκίνητο ξανά στη λωρίδα του ή/και στο πλάι του δρόμου.

Η εμπειρία σας από τη λειτουργία μπορεί συνεπώς να είναι διαφορετική, ανάλογα ποια επιμέρους λειτουργία ενεργοποιείται.

- Υποβοήθηση διεύθυνσης όταν υπάρχει κίνδυνος εκτροπής από τη λωρίδα.
- Υποβοήθηση διεύθυνσης όταν υπάρχει κίνδυνος μετωπικής σύγκρουσης.
- Υποβοήθηση διεύθυνσης όταν υπάρχει κίνδυνος οπίσθιας σύγκρουσης.

Lane Keeping Aid (LKA ^[1])



Η λειτουργία Lane assistance μπορεί να συμβάλλει, ώστε να μειωθεί ο κίνδυνος το αυτοκίνητο να εκτραπεί ακούσια από τη λωρίδα του. Από τη στιγμή που έχετε τη δυνατότητα να επιλέξετε μέσω ρύθμισης πώς θα σας βοηθά αυτή η λειτουργία, η συμπεριφορά της λειτουργίας ασφάλειας μπορεί να διαφέρει.

- Υποβοήθηση τιμονιού: Αν η λειτουργία ανιχνεύσει ότι το αυτοκίνητο πλησιάζει τη διαγράμμιση μιας λωρίδας, θα αισθανθείτε το τιμόνι να στρίβει ελαφρά. Πρέπει να έχετε και τα δύο σας χέρια στο τιμόνι, για να επενεργήσει η λειτουργία.
- Προειδοποίηση: Αν η λειτουργία ανιχνεύσει ότι το αυτοκίνητο πλησιάζει τη διαγράμμιση μιας λωρίδας, το σύστημα σας ειδοποιεί με τη μορφή δονήσεων στο τιμόνι.

Το περιεχόμενο του παρόντος εγχειριδίου αντιπροσωπεύει την κατάσταση του εγχειριδίου χρήσης κατά τη στιγμή της εκτύπωσης και ενδέχεται να μην είναι απόλυτα έγκυρο σε μελλοντικές περιπτώσεις. Για περισσότερες πληροφορίες, ανατρέξτε στην πρώτη σελίδα για να δείτε ολόκληρη τη δήλωση αποποίησης ευθύνης.

- Και οι δύο: Το σύστημα σας ειδοποιεί με δονήσεις στο τιμόνι, το οποίο επιπλέον στρίβει ελαφρά.

Blind Spot Information (BLIS)



Η λειτουργία BLIS έχει σχεδιαστεί για να σας προειδοποιεί ότι σας πλησιάζουν οχήματα με ταχύτητα καθώς και ότι υπάρχουν οχήματα διαγωνίως πίσω και στο πλάι του αυτοκινήτου σας, ώστε να σας βοηθά σε πυκνή κυκλοφορία σε δρόμους με αρκετές λωρίδες σε κάθε ρεύμα.



- Ειδοποιήσεις με την ενδεικτική λυχνία στον εξωτερικό καθρέπτη, η οποία αναβοσβήνει με σταθερή φωτεινότητα.

Driver Alert



Σκοπός της λειτουργίας είναι να τραβήξει την προσοχή του/της οδηγού αν ο τρόπος που οδηγεί γίνεται ολοένα και πιο ασταθής, π.χ. αν η προσοχή του/της αποσπαστεί ή αν κοντεύει να αποκοιμηθεί.

- Ηχητικό σήμα σε συνδυασμό με ένα σύμβολο στην οθόνη του οδηγού και ένα μήνυμα.

Cross Traffic Alert (CTA)*



Το Cross Traffic Alert είναι μια λειτουργία που έχει σχεδιαστεί να σας προειδοποιεί για διερχόμενη κυκλοφορία όταν το αυτοκίνητο κινείται με την όπισθεν.

- Το ηχητικό σήμα ακούγεται από το αριστερό ή από το δεξί ηχείο, ανάλογα με την κατεύθυνση από την οποία πλησιάζει το αντικείμενο
- Εικονίδιο στην οθόνη του οδηγού
- Εικονίδιο στην επάνω προβολή της κάμερας υποβοήθησης στάθμευσης

Roll Stability Control (RSC)



Το περιεχόμενο του παρόντος εγχειριδίου αντιπροσωπεύει την κατάσταση του εγχειριδίου χρήσης κατά τη στιγμή της εκτύπωσης και ενδέχεται να μην είναι απόλυτα έγκυρο σε μελλοντικές περιπτώσεις. Για περισσότερες πληροφορίες, ανατρέξτε στην πρώτη σελίδα για να δείτε ολόκληρη τη δήλωση αποποίησης ευθύνης.

Το Roll Stability Control είναι ένα σύστημα σταθεροποίησης που, σε ορισμένες περιπτώσεις, μπορεί να συμβάλλει στη μείωση του κινδύνου ανατροπής, για παράδειγμα σε περίπτωση απότομων ελιγμών αποφυγής ή αν το αυτοκίνητο αρχίσει να πλαγιαλισθεί. Αν το σύστημα θεωρήσει ότι υπάρχει κίνδυνος να ανατραπεί το αυτοκίνητο, μπορεί να επενεργήσει ως εξής:

- Η ροπή του κινητήρα μειώνεται.
- Ένας ή περισσότεροι τροχοί φρενάρουν.

Προειδοποίηση

Οι λειτουργίες που περιγράφονται είναι επικουρικές - δεν μπορούν να διαχειριστούν όλες τις περιπτώσεις σε όλες τις συνθήκες.

Ο οδηγός φέρει πάντοτε την ευθύνη να διασφαλίζει ότι το αυτοκίνητο οδηγείται σωστά και ότι τηρούνται οι ισχύοντες κανόνες και κανονισμοί οδικής κυκλοφορίας.

[1] Lane Keeping Aid

* Προαιρετικός εξοπλισμός/αξεσουάρ.

10.19. Σύστημα διεύθυνσης μεταβλητής υποβοήθησης

Το σύστημα διεύθυνσης μεταβλητής υποβοήθησης "σκληραίνει" το τιμόνι, όσο αυξάνεται η ταχύτητα του αυτοκινήτου, ώστε ο οδηγός να έχει καλύτερη αίσθηση του τιμονιού. Σε αυτοκινητοδρόμους το τιμόνι γίνεται πιο σκληρό. Όταν σταθμεύετε το αυτοκίνητο και όταν κινείστε με χαμηλή ταχύτητα, το τιμόνι είναι "ελαφρύ" και χρειάζεται μικρότερη προσπάθεια.

Μειωμένη ισχύς

Σε σπάνιες περιπτώσεις, το σύστημα υποβοήθησης διεύθυνσης ενδέχεται να χρειαστεί να λειτουργήσει με μειωμένη ισχύ και μπορεί να αισθανθείτε το τιμόνι λίγο πιο βαρύ όταν στρίβετε. Αυτό μπορεί να συμβεί όταν το σύστημα υποβοήθησης διεύθυνσης αναπτύξει υπερβολική θερμοκρασία και στη συνέχεια χρειαστεί να κρυώσει προσωρινά. Μπορεί επίσης να συμβεί αν διακοπεί η ηλεκτρική τροφοδοσία.



Σε περίπτωση μειωμένης ισχύος, στην οθόνη του οδηγού εμφανίζεται το μήνυμα **Υδραυλικό τιμόνι Υποβοήθηση προσωρινά περιορισμένη** και αυτό το σύμβολο.

Όταν το υδραυλικό τιμόνι λειτουργεί με μειωμένη υποβοήθηση, οι λειτουργίες υποστήριξης του οδηγού και υποβοήθησης διεύθυνσης δεν είναι διαθέσιμες.

Προειδοποίηση

Αν η θερμοκρασία αυξηθεί υπερβολικά, το σερβό μπορεί να αναγκαστεί να απενεργοποιηθεί εντελώς. Σε μια τέτοια περίπτωση, στην οθόνη του οδηγού εμφανίζεται το μήνυμα **Βλάβη υδραυλ. τιμον. Σταματήστε σε ασφαλές σημείο**, σε συνδυασμό με ένα σύμβολο.

Αλλαγή του επιπέδου υποβοήθησης του τιμονιού *

Η υποβοήθηση του τιμονιού μπορεί να ρυθμιστεί στο πρόγραμμα οδήγησης INDIVIDUAL.

- 1 Πατήστε **Ρυθμίσεις** στην επάνω προβολή στην κεντρική οθόνη.
- 2 Επιλέξτε **My Car** → **Προγράμματα οδήγησης** → **Αίσθηση τιμονιού**.

Η επιλογή για την υποβοήθηση του τιμονιού είναι προσβάσιμη μόνο αν το αυτοκίνητο είναι σταματημένο ή κινείται με χαμηλή ταχύτητα και σε ευθεία γραμμή.

* Προαιρετικός εξοπλισμός/αξεσουάρ.

10.20. Προγράμματα οδήγησης όταν χρησιμοποιείτε τη λειτουργία χρονικής απόστασης έως τα προπορευόμενα οχήματα

Ο/η οδηγός μπορεί να επιλέξει διαφορετικά οδηγικά στυλ, ανάλογα πώς επιθυμεί η λειτουργία υποστήριξης του οδηγού να διατηρεί την προκαθορισμένη χρονική απόσταση έως το προπορευόμενο όχημα.

Η επιλογή πραγματοποιείται από τον διακόπτη προγράμματος οδήγησης DRIVE MODE.

Κάντε μία από τις παρακάτω επιλογές:

- **Pure** – Η λειτουργία υποστήριξης οδηγού εστιάζει στην καλή οικονομία καυσίμου, που σημαίνει ότι αυξάνεται η χρονική απόσταση έως το προπορευόμενο όχημα.
- **Hybrid** – Η λειτουργία υποστήριξης οδηγού εστιάζει στην τήρηση της προκαθορισμένης χρονικής απόστασης έως το προπορευόμενο όχημα όσο το δυνατόν πιο ομαλά.
- **Power** – Η λειτουργία υποστήριξης οδηγού εστιάζει στην τήρηση της προκαθορισμένης χρονικής απόστασης έως το προπορευόμενο όχημα πιο αυστηρά, γεγονός που σε ορισμένες περιπτώσεις σημαίνει πιο απότομη επιτάχυνση και πέδηση.

10.21. Αυτόματη πέδηση μετά από σύγκρουση

Σε περίπτωση σύγκρουσης που επαρκεί για να ενεργοποιηθούν οι πυροτεχνικοί εντατήρες ζωνών ασφαλείας ή οι αερόσακοι, ή αν ανιχνευθεί σύγκρουση με κάποιο μεγάλο ζώο, τα φρένα του αυτοκινήτου επενεργούν αυτόματα. Σκοπός αυτής της λειτουργίας είναι η πρόληψη ή μείωση της επίδρασης τυχόν επακόλουθης σύγκρουσης.

Μετά από σοβαρή σύγκρουση, υπάρχει κίνδυνος ο οδηγός να μην μπορεί να ελέγξει ή να κατευθύνει το αυτοκίνητο. Για να αποφευχθεί ή να μετριαστεί οποιαδήποτε περαιτέρω σύγκρουση, με άλλο αυτοκίνητο ή αντικείμενο στην πορεία του οχήματος, το σύστημα αυτόματης πέδησης ενεργοποιείται αυτόματα και φρενάρει το αυτοκίνητο με ασφαλή τρόπο.

Τα φώτα φρένων και τα αλάρμ ενεργοποιούνται κατά την πέδηση. Όταν το αυτοκίνητο σταματήσει, τα αλάρμ συνεχίζουν να αναβοσβήνουν και το χειρόφρενο ενεργοποιείται.

Αν η πέδηση δεν ενδείκνυται, π.χ. αν υπάρχει κίνδυνος σύγκρουσης με οχήματα που ακολουθούν, ο οδηγός μπορεί να παρακάμψει το σύστημα πατώντας το πεντάλ γκαζιού.

Η λειτουργία υποθέτει ότι το σύστημα πέδησης είναι άθικτο μετά τη σύγκρουση.

11. Ηλεκτροκίνηση και φόρτιση

11.1. Φόρτιση της υβριδικής μπαταρίας

11.1.1. Κατάσταση φόρτισης στην οθόνη του οδηγού

Στην οθόνη του οδηγού εμφανίζεται η κατάσταση φόρτισης τόσο με εικόνα όσο και κείμενο. Οι πληροφορίες εμφανίζονται όσο η οθόνη του οδηγού βρίσκεται σε λειτουργία.

| Χρώμα | Μήνυμα | Ερμηνεία |
|---------------------------|---|---|
| Αναβοσβήνει με μπλε χρώμα | Εμφανίζεται το Πλήρως φορτισμένη σε: [Ωρα] μαζί με μια κινούμενη εικόνα με μπλε παλλόμενο φως μέσω του καλωδίου φόρτισης. | Η φόρτιση συνεχίζεται και εμφανίζεται κατά προσέγγιση η ώρα που υπολογίζεται ότι η μπαταρία θα έχει φορτιστεί πλήρως. |
| Πράσινη | Εμφανίζεται το κείμενο Φόρτιση ολοκληρώθηκε. Εμφανίζεται η εικόνα του αυτοκινήτου με μια ενδεικτική λυχνία LED στην υποδοχή φόρτισης που ανάβει με πράσινο χρώμα. | Η μπαταρία είναι πλήρως φορτισμένη. |
| Κόκκινη | Εμφανίζεται το κείμενο Σφάλμα φόρτισης. Η ενδεικτική λυχνία LED στην υποδοχή φόρτισης ανάβει με κόκκινο χρώμα. | Έχει σημειωθεί κάποια βλάβη. Ελέγξτε τη σύνδεση του καλωδίου φόρτισης στην υποδοχή φόρτισης του αυτοκινήτου και την πηγή ηλεκτρικής τροφοδοσίας. Στη συνέχεια επανεκκινήστε τη φόρτιση ακολουθώντας τα παρακάτω βήματα: <ol style="list-style-type: none">1. Αποσυνδέστε το καλώδιο φόρτισης από την υποδοχή φόρτισης.2. Περιμένετε λίγο.3. Συνδέστε το καλώδιο φόρτισης ξανά στην υποδοχή φόρτισης.4. Αν το μήνυμα παραμένει – απευθυνθείτε στον επίσημο διανομέα Volvo της περιοχής σας. |

Σημείωση

Αν η οθόνη του οδηγού δεν χρησιμοποιηθεί για λίγη ώρα, η φωτεινότητά της μειώνεται. Μπορείτε να την επανενεργοποιήσετε με έναν από τους εξής τρόπους:

- πατήστε το πεντάλ φρένων
- ανοίξτε μια από τις πόρτες
- επιλέξτε τη θέση ανάφλεξης I πιέζοντας και αφήνοντας το κουμπί START.

11.1.2. Πέδηση με ανάκτηση ισχύος*

Το περιεχόμενο του παρόντος εγχειριδίου αντιπροσωπεύει την κατάσταση του εγχειριδίου χρήσης κατά τη στιγμή της εκτύπωσης και ενδέχεται να μην είναι απόλυτα έγκυρο σε μελλοντικές περιπτώσεις. Για περισσότερες πληροφορίες, ανατρέξτε στην πρώτη σελίδα για να δείτε ολόκληρη τη δήλωση αποποίησης ευθύνης.

Το αυτοκίνητο ανακτά την κινητική ενέργεια κατά την πέδηση, ώστε να μειωθεί η κατανάλωση του καυσίμου και οι εκπομπές καυσαερίων.



Το σύμβολο της μπαταρίας εμφανίζεται στην οθόνη του οδηγού όταν το αυτοκίνητο παράγει ισχύ για την μπαταρία.

Η λειτουργία είναι διαθέσιμη σε όλα τα προγράμματα οδήγησης μαζί με τη θέση D ή B του επιλογέα ταχυτήτων.

Ενεργοποίηση της πέδησης με ανάκτηση ισχύος

Η πέδηση με ανάκτηση ισχύος ενεργοποιείται πατώντας ελαφρά το πεντάλ φρένων ή κατά την πέδηση από τον κινητήρα.

Η ανάκτηση ισχύος αυξάνεται κατά την πέδηση από τον κινητήρα όταν είναι επιλεγμένη η λειτουργία χειροκίνητης αλλαγής σχέσεων B.

* Προαιρετικός εξοπλισμός/αξεσουάρ.

11.1.3. Κατάσταση φόρτισης στην υποδοχή φόρτισης του αυτοκινήτου

Η λυχνία LED στην υποδοχή φόρτισης του αυτοκινήτου δείχνει την τρέχουσα κατάσταση της φόρτισης που βρίσκεται σε εξέλιξη. Στον παρακάτω πίνακα επεξηγούνται οι διαφορετικές αποχρώσεις της λυχνίας LED.

| Φωτισμός λυχνιών LED | Ερμηνεία |
|------------------------------|---|
| Λευκή | Λυχνία LED |
| Κίτρινη | Λειτουργία αναμονής ^[1] - αναμονή για να αρχίσει η φόρτιση. |
| Αναβοσβήνει με πράσινο χρώμα | Φόρτιση σε εξέλιξη ^[2] . |
| Πράσινη | Η φόρτιση ολοκληρώθηκε ^[3] |
| Κόκκινη | Έχει σημειωθεί κάποια βλάβη. Ελέγξτε τη σύνδεση του καλωδίου φόρτισης στην υποδοχή φόρτισης του αυτοκινήτου και την πηγή ηλεκτρικής τροφοδοσίας. Στη συνέχεια επανεκκινήστε τη φόρτιση ακολουθώντας τα παρακάτω βήματα: <ol style="list-style-type: none">1. Αποσυνδέστε το καλώδιο φόρτισης από την υποδοχή φόρτισης.2. Περιμένετε λίγο.3. Συνδέστε το καλώδιο φόρτισης ξανά στην υποδοχή φόρτισης.4. Αν το μήνυμα παραμένει – απευθυνθείτε στον επίσημο διανομέα Volvo της περιοχής σας. |
| Μπλε | Η προγραμματισμένη φόρτιση είναι ενεργοποιημένη |

^[1] Για παράδειγμα, αφότου ανοίξει κάποια πόρτα ή αν δεν ασφαλίσει η λαβή του καλωδίου φόρτισης.

^[2] Όσο πιο αργά αναβοσβήνουν, τόσο πλησιάζει η πλήρης φόρτιση.

^[3] Σβήνει μετά από λίγο.

11.1.4. Γενικές πληροφορίες για το καλώδιο φόρτισης

Χρησιμοποιείτε καλώδιο mode 3 για τη φόρτιση σε σταθμό φόρτισης. Ορισμένοι σταθμοί φόρτισης διαθέτουν σταθερό καλώδιο φόρτισης που μπορείτε να χρησιμοποιήσετε αντί αυτού.

Σημείωση

Οι πληροφορίες σε αυτή την ενότητα αφορούν μόνο στη φόρτιση με καλώδιο φόρτισης mode 3 ή σε σταθμό φόρτισης με σταθερό καλώδιο φόρτισης.

Προειδοποίηση

Χρησιμοποιείτε μόνο το καλώδιο φόρτισης που παρέχεται με το όχημά σας ή ανταλλακτικό καλώδιο που έχετε αγοράσει από το Επίσημο Δίκτυο της Volvo.

Φόρτιση με σταθερό καλώδιο φόρτισης Mode 3 ^[1]

Σε ορισμένες τοποθεσίες, όταν το καλώδιο φόρτισης εγκαθίσταται στον σταθμό φόρτισης, συνδέεται στο κύριο ηλεκτρικό δίκτυο. Αυτό σημαίνει ότι το καλώδιο φόρτισης δεν διαθέτει δική του μονάδα ελέγχου. Για τον λόγο αυτό, χρησιμοποιείτε το καλώδιο φόρτισης του σταθμού και ακολουθήστε τις οδηγίες στον σταθμό φόρτισης.

Προδιαγραφές, καλώδιο φόρτισης

Θερμοκρασία περιβάλλοντος

-32 °C έως 50 °C (-25 °F έως 122 °F)

Προειδοποίηση

- Τα παιδιά πρέπει να βρίσκονται υπό επίβλεψη όταν είναι κοντά σε συνδεδεμένο καλώδιο φόρτισης.
- Το καλώδιο φόρτισης διαρρέεται από υψηλή τάση. Η επαφή με υψηλή τάση μπορεί να προκαλέσει θάνατο ή σοβαρό τραυματισμό.
- Μη χρησιμοποιείτε το καλώδιο φόρτισης, αν έχει υποστεί οποιαδήποτε ζημιά. Εάν το καλώδιο φόρτισης έχει υποστεί ζημιά ή δεν λειτουργεί, πρέπει να επισκευαστεί μόνο σε συνεργείο - συνιστάται να απευθυνθείτε σε ένα εξουσιοδοτημένο συνεργείο της Volvo.
- Τοποθετείτε πάντοτε το καλώδιο φόρτισης έτσι, ώστε να μην υπάρχει κίνδυνος κάποιος να το πατήσει ή να σκοντάψει σε αυτό ή να υποστεί άλλου είδους ζημιά, ή να προκληθεί τραυματισμός.
- Μη συνδέετε αντάπτορα, έναν ή περισσότερους, ανάμεσα στο καλώδιο φόρτισης και το αυτοκίνητο.

Ανατρέξτε επίσης στις οδηγίες του κατασκευαστή για τη χρήση του καλωδίου φόρτισης και των εξαρτημάτων του.

Σημαντικό

Πρέπει πάντοτε να σταματάτε τη φόρτιση πριν αποσυνδέσετε το καλώδιο φόρτισης από την υποδοχή φόρτισης του αυτοκινήτου και έπειτα από τον σταθμό φόρτισης.

 **Σημαντικό**

Καθαρίστε το καλώδιο φόρτισης με ένα καθαρό πανί, το οποίο έχετε διαβρέξει με νερό ή ήπιο καθαριστικό. Μη χρησιμοποιείτε χημικά ή διαλυτικά.

 **Προειδοποίηση**

Το καλώδιο φόρτισης και τα σχετικά μέρη δεν πρέπει να εμβαπτίζονται σε νερό.

^[1] Ευρωπαϊκό πρότυπο - EN 61851-1.

11.1.5. Διακόπτης γείωσης στο καλώδιο φόρτισης

Η μονάδα ελέγχου^[1] του καλωδίου φόρτισης διαθέτει έναν ενσωματωμένο διακόπτη γείωσης, ο οποίος προστατεύει το αυτοκίνητο και τον χρήστη από ηλεκτροπληξία που μπορεί να προκληθεί από βλάβες του συστήματος.

 **Προειδοποίηση**

Η φόρτιση του αυτοκινήτου πρέπει να πραγματοποιείται σε εγκεκριμένες, γειωμένες επίτοιχες πρίζες. Αν η τάση του ηλεκτρικού κυκλώματος ή της πρίζας δεν είναι γνωστή, απευθυνθείτε σε έναν επαγγελματία ηλεκτρολόγο για να ελέγξει την τάση του ηλεκτρικού κυκλώματος. Τυχόν επίπεδο φόρτισης που υπερβαίνει την τάση του ηλεκτρικού κυκλώματος ή της πρίζας μπορεί να προκαλέσει φωτιά ή ζημιά στο ηλεκτρικό κύκλωμα.

 **Προειδοποίηση**

- Ο διακόπτης γείωσης του καλωδίου φόρτισης συμβάλλει στην προστασία του συστήματος φόρτισης του αυτοκινήτου, αλλά δεν μπορεί να εγγυηθεί ότι δεν παρατηρηθεί υπερφόρτωση.

! Σημαντικό

Ο διακόπτης γείωσης δεν προστατεύει την επίτοιχη πρίζα/ηλεκτρική εγκατάσταση.



Λυχία LED μονάδας ελέγχου^[2].

1 Λυχία LED

Αν ο ενσωματωμένος διακόπτης γείωσης της μονάδας ελέγχου ενεργοποιηθεί, τότε η λυχία LED ανάβει σταθερά με κόκκινο χρώμα - ελέγξτε την επίτοιχη πρίζα. Ζητήστε από έναν επαγγελματία ηλεκτρολόγο να ελέγξει την πρίζα ή δοκιμάστε να χρησιμοποιήσετε άλλη πρίζα.

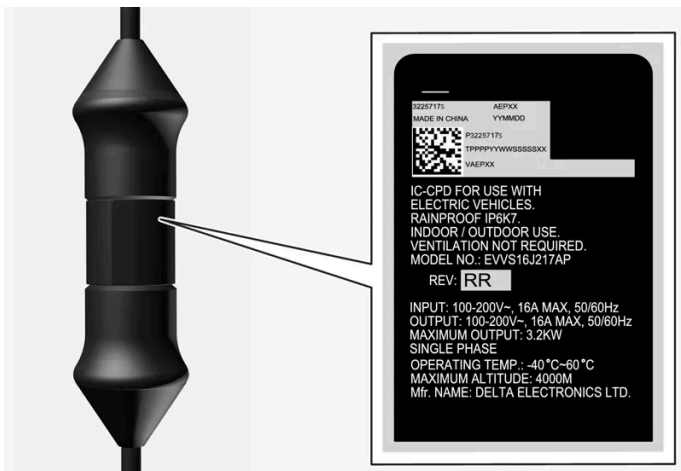

! Σημαντικό

- Ελέγξτε το αμπεράζ της πρίζας.
- Όταν έχετε συνδέσει άλλον ηλεκτρονικό εξοπλισμό στο ίδιο κύκλωμα ασφάλειας, πρέπει να τον αποσυνδέσετε αν υπερβαίνει το συνολικό φορτίο.
- Μη συνδέσετε το καλώδιο φόρτισης, αν η πρίζα έχει υποστεί ζημιά, έχει φθαρεί ή είναι ελαττωματική.

^[1] Αφορά στη φόρτιση με καλώδιο φόρτισης mode 2.

^[2] LED (Light Emitting Diode)

Το περιεχόμενο του παρόντος εγχειριδίου αντιπροσωπεύει την κατάσταση του εγχειριδίου χρήσης κατά τη στιγμή της εκτύπωσης και ενδέχεται να μην είναι απόλυτα έγκυρο σε μελλοντικές περιπτώσεις. Για περισσότερες πληροφορίες, ανατρέξτε στην πρώτη σελίδα για να δείτε ολόκληρη τη δήλωση αποποίησης ευθύνης.

11.1.6. Κατάσταση φόρτισης στη μονάδα ελέγχου του καλωδίου φόρτισης

Η ενδεικτική λυχνία στη μονάδα ελέγχου του καλωδίου φόρτισης δείχνει την τρέχουσα κατάσταση φόρτισης καθώς και την κατάσταση αφότου η φόρτιση ολοκληρωθεί^[1].



Λυχνία LED μονάδας ελέγχου^[2].

1 Λυχνία LED

| LED | Κατάσταση | Ερμηνεία | Συνιστώμενη ενέργεια |
|----------------------------|-----------------------------|---|--|
| Σβηστή | Η φόρτιση δεν είναι εφικτή. | Δεν υπάρχει ηλεκτρική τροφοδοσία προς το καλώδιο φόρτισης. | <ol style="list-style-type: none"> 1. Αποσυνδέστε το καλώδιο φόρτισης από την επίτοιχη πρίζα. 2. Συνδέστε το καλώδιο φόρτισης ξανά στην επίτοιχη πρίζα ή χρησιμοποιήστε άλλη επίτοιχη πρίζα. 3. Αν το μήνυμα παραμένει – απευθυνθείτε στον επίσημο διανομέα Volvo της περιοχής σας. |
| Λευκό φως | Η φόρτιση είναι εφικτή. | Το καλώδιο φόρτισης είναι έτοιμο να συνδεθεί στο αυτοκίνητο. | <p>Αν η λυχνία LED ανάβει με λευκό χρώμα αλλά η φόρτιση δεν είναι εφικτή:</p> <ol style="list-style-type: none"> 1. Αποσυνδέστε το καλώδιο φόρτισης από την υποδοχή φόρτισης. 2. Συνδέστε το καλώδιο φόρτισης ξανά στην υποδοχή φόρτισης. 3. Αν η ενδεικτική λυχνία δεν αρχίσει να αναβοσβήνει με λευκό χρώμα εντός 10 δευτερολέπτων περίπου – πρώτα αποσυνδέστε το καλώδιο φόρτισης από την υποδοχή φόρτισης και ύστερα από την επίτοιχη πρίζα. 4. Συνδέστε ξανά το καλώδιο φόρτισης στην επίτοιχη πρίζα και στη συνέχεια στην υποδοχή φόρτισης στο αυτοκίνητο. 5. Αν το μήνυμα παραμένει – απευθυνθείτε στον επίσημο διανομέα Volvo της περιοχής σας. |
| Αναβοσβήνει με λευκό χρώμα | Φόρτιση σε εξέλιξη. | Το ηλεκτρονικό σύστημα του αυτοκινήτου έχει αρχίσει τη φόρτιση Φόρτιση σε εξέλιξη. | Περιμένετε μέχρι το αυτοκίνητο να φορτιστεί εντελώς. |
| Ανάβει με κόκκινο χρώμα | Η φόρτιση δεν είναι εφικτή. | Προσωρινή βλάβη. | <ol style="list-style-type: none"> 1. Αποσυνδέστε το καλώδιο φόρτισης από την υποδοχή φόρτισης. 2. Περιμένετε λίγο. 3. Συνδέστε το καλώδιο φόρτισης ξανά στην υποδοχή φόρτισης. 4. Αν το μήνυμα παραμένει – απευθυνθείτε στον επίσημο διανομέα Volvo της περιοχής σας. |

Το περιεχόμενο του παρόντος εγχειριδίου αντιπροσωπεύει την κατάσταση του εγχειριδίου χρήσης κατά τη στιγμή της εκτύπωσης και ενδέχεται να μην είναι απόλυτα έγκυρο σε μελλοντικές περιπτώσεις. Για περισσότερες πληροφορίες, ανατρέξτε στην πρώτη σελίδα για να δείτε ολόκληρη τη δήλωση αποποίησης ευθύνης.

| LED | Κατάσταση | Ερμηνεία | Συνιστώμενη ενέργεια |
|------------------------------|-----------------------------|---------------|--|
| Αναβοσβήνει με κόκκινο χρώμα | Η φόρτιση δεν είναι εφικτή. | Σοβαρή βλάβη. | <ol style="list-style-type: none"> 1. Αποσυνδέστε το καλώδιο φόρτισης από την υποδοχή φόρτισης και ύστερα από την επίτοιχη πρίζα. 2. Περιμένετε λίγο. 3. Συνδέστε ξανά το καλώδιο φόρτισης στην επίτοιχη πρίζα και στη συνέχεια στην υποδοχή φόρτισης στο αυτοκίνητο. 4. Αν το μήνυμα παραμένει – απευθυνθείτε στον επίσημο διανομέα Volvo της περιοχής σας. |

[1] Αφορά στη φόρτιση με καλώδιο φόρτισης mode 2.

[2] LED (Light Emitting Diode)

11.1.7. Επιτήρηση θερμοκρασίας καλωδίου φόρτισης

Προκειμένου η υβριδική μπαταρία του αυτοκινήτου να φορτίζεται με ασφάλεια κάθε φορά ^[1], η μονάδα ελέγχου για το καλώδιο φόρτισης και το βύσμα διαθέτει ενσωματωμένες συσκευές παρακολούθησης για τη θερμοκρασία.

Η παρακολούθηση θερμοκρασίας πραγματοποιείται στη μονάδα ελέγχου και το φως.

Παρακολούθηση στη μονάδα ελέγχου

Η φόρτιση απενεργοποιείται αν η θερμοκρασία της μονάδας ελέγχου είναι πολύ υψηλή. Αυτό συμβαίνει για να προστατευτεί το ηλεκτρονικό σύστημα. Αυτό μπορεί να συμβεί όταν για παράδειγμα επικρατούν υψηλές εξωτερικές θερμοκρασίες ή όταν η μονάδα ελέγχου εκτίθεται άμεσα σε δυνατό ηλιακό φως.

Παρακολούθηση στο φως

Η ένταση του ρεύματος φόρτισης μειώνεται αν η θερμοκρασία στο φως είναι πολύ υψηλή. Αν η θερμοκρασία υπερβεί ένα κρίσιμο επίπεδο, η φόρτιση διακόπτεται εντελώς.

Σημαντικό

Εάν το σύστημα παρακολούθησης θερμοκρασίας μειώσει αυτόματα την ένταση του ρεύματος φόρτισης επανειλημμένα και η φόρτιση διακοπεί, η αιτία της υπερθέρμανσης πρέπει να διερευνηθεί και να αποκατασταθεί.

Σημαντικό

Αποφύγετε την άμεση έκθεση της μονάδας ελέγχου και του βύσματός της στο φως του ήλιου. Σε τέτοιες περιπτώσεις, υπάρχει κίνδυνος το σύστημα προστασίας κατά της υπερθέρμανσης στο βύσμα να μειώσει ή να διακόψει τη φόρτιση της υβριδικής μπαταρίας.

 **Σημαντικό**

Αν η φόρτιση διακόπτεται ακούσια, πρέπει να ελεγχθεί τόσο το καλώδιο φόρτισης όσο και το σύστημα φόρτισης του αυτοκινήτου από έναν καταρτισμένο τεχνικό της Volvo. Η επίτοιχη πρίζα πρέπει επίσης να ελεγχθεί από επαγγελματία ηλεκτρολόγο.

[1] Αφορά στη φόρτιση με καλώδιο φόρτισης mode 2.

11.1.8. Φόρτιση υβριδικού αυτοκινήτου σε επίτοιχη πρίζα

Το αυτοκίνητο μπορεί να φορτιστεί σε επίτοιχη πρίζα αν δεν υπάρχουν άλλες επιλογές φόρτισης.

 **Σημείωση**

Οι πληροφορίες σε αυτή την ενότητα αφορούν στη φόρτιση σε επίτοιχη πρίζα με καλώδιο φόρτισης mode 2.

Καλώδιο φόρτισης (mode 2)

Κατά τη φόρτιση σε επίτοιχη πρίζα, χρησιμοποιείτε καλώδιο φόρτισης με μονάδα ελέγχου που μπορεί να περιορίσει το αμπεράζ (mode 2).

 **Σημείωση**

Η Volvo συνιστά τη χρήση καλωδίου φόρτισης σύμφωνα με το IEC 62196 και IEC 61851 που υποστηρίζει την παρακολούθηση θερμοκρασίας.

 **Προειδοποίηση**

Χρησιμοποιείτε μόνο το καλώδιο φόρτισης που παρέχεται με το όχημά σας ή ανταλλακτικό καλώδιο που έχετε αγοράσει από το Επίσημο Δίκτυο της Volvo.

 **Προειδοποίηση**

Το καλώδιο φόρτισης και τα σχετικά μέρη δεν πρέπει να εμβαπτίζονται σε νερό.

Προειδοποίηση

- Το καλώδιο φόρτισης διαθέτει έναν ενσωματωμένο αυτόματο διακόπτη. Η φόρτιση πρέπει να πραγματοποιείται μόνο σε γειωμένες και εγκεκριμένες πρίζες.
- Τα παιδιά πρέπει να βρίσκονται υπό επίβλεψη όταν είναι κοντά σε συνδεδεμένο καλώδιο φόρτισης.
- Το καλώδιο φόρτισης διαρρέεται από υψηλή τάση. Η επαφή με υψηλή τάση μπορεί να προκαλέσει θάνατο ή σοβαρό τραυματισμό.
- Μη χρησιμοποιείτε το καλώδιο φόρτισης, αν έχει υποστεί οποιαδήποτε ζημιά. Εάν το καλώδιο φόρτισης έχει υποστεί ζημιά ή δεν λειτουργεί, πρέπει να επισκευαστεί μόνο σε συνεργείο - συνιστάται να απευθυνθείτε σε ένα εξουσιοδοτημένο συνεργείο της Volvo.
- Τοποθετείτε πάντοτε το καλώδιο φόρτισης έτσι, ώστε να μην υπάρχει κίνδυνος κάποιος να το πατήσει ή να σκοντάψει σε αυτό ή να υποστεί άλλου είδους ζημιά, ή να προκληθεί τραυματισμός.
- Αποσυνδέστε τον φορτιστή από την πρίζα στον τοίχο, πριν τον καθαρίσετε.
- Ποτέ μη συνδέετε το καλώδιο φόρτισης σε μπαλαντέζα ή σε πολύπριζο.
- Μη χρησιμοποιείτε έναν ή περισσότερους αντάπτορες ανάμεσα στο καλώδιο φόρτισης και τον ρευματοδότη.
- Μη συνδέετε αντάπτορα, έναν ή περισσότερους, ανάμεσα στο καλώδιο φόρτισης και το αυτοκίνητο.
- Μη χρησιμοποιείτε εξωτερικό χρονοδιακόπτη ανάμεσα στο καλώδιο φόρτισης και τον ρευματοδότη.

Ανατρέξτε επίσης στις οδηγίες του κατασκευαστή για τη χρήση του καλωδίου φόρτισης και των εξαρτημάτων του.

Έναρξη φόρτισης

Συνδέστε το καλώδιο φόρτισης σε πρίζα 230 V^[1]. Ανοίξτε το καπάκι φόρτισης. Λάβετε υπόψη σας ότι το αυτοκίνητο πρέπει να έχει τεθεί εκτός λειτουργίας, πριν από τη φόρτιση. Αφαιρέστε το προστατευτικό κάλυμμα της λαβής φόρτισης και στη συνέχεια πιέστε τη λαβή μέχρι μέσα στην υποδοχή για το αυτοκίνητο.

Το φικ-λαβή του καλωδίου φόρτισης κουμπώνει/ασφαλίζει και η φόρτιση αρχίζει εντός 5 δευτερολέπτων

Σημείωση

Διαβάστε περισσότερα πώς αρχίζει η φόρτιση στην ενότητα Φόρτιση υβριδικών αυτοκινήτων.

Σημαντικό

Αν η ασφάλεια της επίτοιχης πρίζας έχει πολύ χαμηλό αμπεράζ, μπορεί να καεί όσο το αυτοκίνητο φορτίζει. Απευθυνθείτε σε έναν ειδικευμένο ηλεκτρολόγο για να εξετάσετε επιπλέον μέτρα.

Προειδοποίηση

- Η υβριδική μπαταρία πρέπει να φορτίζεται μόνο με τη μέγιστη επιτρεπόμενη ένταση ρεύματος ή χαμηλότερη, σύμφωνα με τις ισχύουσες συστάσεις κάθε χώρας για τη φόρτιση από επίτοιχες πρίζες/φίς.
- Η φόρτιση της υβριδικής μπαταρίας πρέπει να πραγματοποιείται μόνο από εγκεκριμένες και γειωμένες επίτοιχες πρίζες.
- Αποφύγετε τις πρίζες με εμφανή φθορά, ελαττώματα ή ζημιά διότι μπορεί να προκληθεί ζημιά από φωτιά ή/και τραυματισμός αν χρησιμοποιηθούν.

Σημαντικό

Ποτέ μη συνδέετε το καλώδιο φόρτισης όταν υπάρχει κίνδυνος ηλεκτρικής καταιγίδας ή αστραπών.

Ολοκλήρωση φόρτισης

Για να ολοκληρωθεί η φόρτιση, ξεκλειδώστε το αυτοκίνητο, αποσυνδέστε το καλώδιο φόρτισης από την υποδοχή φόρτισης του αυτοκινήτου και στη συνέχεια από την πρίζα 230 V ^[1].

Σημείωση

Διαβάστε περισσότερα πώς τερματίζεται η φόρτιση στην ενότητα Τερματισμός φόρτισης υβριδικών αυτοκινήτων.

Σημαντικό

Πριν αποσυνδέσετε το καλώδιο φόρτισης από την υποδοχή φόρτισης του αυτοκινήτου, το αυτοκίνητο πρέπει να ξεκλειδωθεί χρησιμοποιώντας το κουμπί ξεκλειδώματος στο κλειδί. Αυτό πρέπει να γίνει ακόμη κι αν οι πόρτες στο αυτοκίνητο έχουν ήδη ξεκλειδωθεί. Αν το αυτοκίνητο δεν ξεκλειδωθεί χρησιμοποιώντας το κουμπί, μπορεί να προκληθεί ζημιά στο καλώδιο φόρτισης ή στο σύστημα.

Σημαντικό

- Ποτέ μην αποσυνδέετε το καλώδιο φόρτισης από την επίτοιχη πρίζα ενώ η φόρτιση βρίσκεται σε εξέλιξη – σε αυτή την περίπτωση υπάρχει κίνδυνος η επίτοιχη πρίζα να υποστεί ζημιά.
- Ξεκλειδώνετε πάντοτε το αυτοκίνητο έτσι, ώστε η φόρτιση να σταματήσει πριν αποσυνδέσετε το καλώδιο από την επίτοιχη πρίζα.
- Λάβετε υπόψη σας ότι πρέπει να αποσυνδέσετε το καλώδιο φόρτισης από την υποδοχή φόρτισης του αυτοκινήτου πριν το αποσυνδέσετε από την επίτοιχη πρίζα, εν μέρει για να αποφευχθεί η ζημιά στο σύστημα και εν μέρει για να μη σταματήσει η φόρτιση ακούσια.

Ασφάλεια

Φόρτιση υβριδικού αυτοκινήτου σε επίτοιχη πρίζα συνεπάγεται υψηλό φορτίο στην ασφάλεια.

! Σημαντικό

Βεβαιωθείτε ότι η επίτοιχη πρίζα μπορεί να φέρει το συγκεκριμένο αμπεράζ για το καλώδιο φόρτισης.

Συνήθως, σε ένα κύκλωμα ασφάλειας συμπεριλαμβάνονται αρκετές συσκευές κατανάλωσης ρεύματος 230 V, που σημαίνει ότι στην ίδια ασφάλεια αντιστοιχούν πρόσθετες συσκευές κατανάλωσης ρεύματος (π.χ. φωτισμός, ηλεκτρική σκούπα, ηλεκτρικό δράπανο, κ.λπ.).

! Σημαντικό

Βεβαιωθείτε ότι η παροχή ισχύος της πρίζας 230 V επαρκεί για τη φόρτιση ηλεκτρικών οχημάτων – αν δεν είστε βέβαιοι, η πρίζα πρέπει να ελεγχθεί από επαγγελματία ηλεκτρολόγο.

^[1] Η τάση στην πρίζα μπορεί να διαφέρει ανάλογα με την αγορά.

11.1.9. Φόρτιση υβριδικού αυτοκινήτου

Φορτίστε το αυτοκίνητο σε σταθμό φόρτισης στο σπίτι ή σε δημόσιο σταθμό φόρτισης ^[1].

Έναρξη φόρτισης

- 1 Αποσυνδέστε το καλώδιο φόρτισης από την ειδική υποδοχή του σταθμού φόρτισης ή αφαιρέστε το.
- 2 Συνδέστε το καλώδιο φόρτισης στον σταθμό φόρτισης. Αν ο σταθμός φόρτισης διαθέτει σταθερό καλώδιο φόρτισης, προχωρήστε στο βήμα 3.

! Σημαντικό

Συνιστάται να μη συνδέετε το καλώδιο φόρτισης όταν υπάρχει κίνδυνος ηλεκτρικής καταιγίδας ή αστραπών.

3

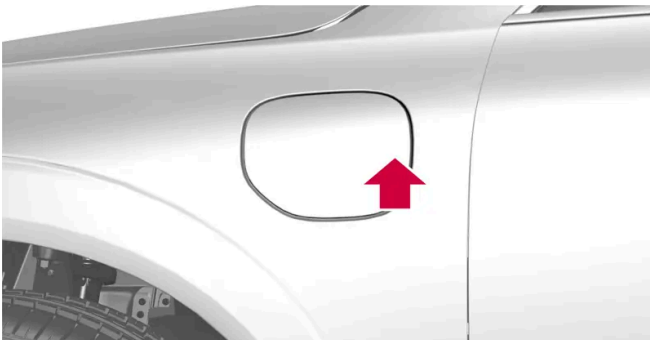

Πιέστε το πίσω τμήμα του καλύμματος για να ανοίξει το πορτάκι φόρτισης ^[2].



Αφαιρέστε το προστατευτικό κάλυμμα της λαβής φόρτισης και πιέστε τη λαβή μέχρι φόρτισης μέσα στην υποδοχή για το αυτοκίνητο.

! Σημαντικό

Για να αποφευχθεί τυχόν ζημιά στη βαφή, π.χ. σε δυνατό αέρα, τοποθετήστε το προστατευτικό κάλυμμα της λαβής φόρτισης έτσι, ώστε να μην ακουμπά στο αυτοκίνητο.

5 Το φισ-λαβή του καλωδίου φόρτισης κουμπώνει/ασφαλίζει και η φόρτιση αρχίζει εντός 5 δευτερολέπτων.

- Όταν η φόρτιση αρχίσει, η λυχνία LED στην υποδοχή φόρτισης αναβοσβήνει με πράσινο χρώμα. Στην οθόνη του οδηγού εμφανίζεται ο υπόλοιπος χρόνος φόρτισης ή αν η φόρτιση δεν λειτουργεί όπως θα έπρεπε.

Οι υδρατμοί που δημιουργούνται από το σύστημα κλιματισμού μπορεί να στάζουν κάτω από το αυτοκίνητο κατά τη φόρτιση. Αυτό είναι φυσιολογικό και παρατηρείται λόγω της ψύξης της υβριδικής μπαταρίας.

! Προειδοποίηση

- Τα παιδιά πρέπει να βρίσκονται υπό επίβλεψη όταν είναι κοντά σε συνδεδεμένο καλώδιο φόρτισης.
- Το καλώδιο φόρτισης διαρρέεται από υψηλή τάση. Η επαφή με υψηλή τάση μπορεί να προκαλέσει θάνατο ή σοβαρό τραυματισμό.
- Μη χρησιμοποιείτε το καλώδιο φόρτισης, αν έχει υποστεί οποιαδήποτε ζημιά. Εάν το καλώδιο φόρτισης έχει υποστεί ζημιά ή δεν λειτουργεί, πρέπει να επισκευαστεί μόνο σε συνεργείο - συνιστάται να απευθυνθείτε σε ένα εξουσιοδοτημένο συνεργείο της Volvo.
- Τοποθετείτε πάντοτε το καλώδιο φόρτισης έτσι, ώστε να μην υπάρχει κίνδυνος κάποιος να το πατήσει ή να σκοντάψει σε αυτό ή να υποστεί άλλου είδους ζημιά, ή να προκληθεί τραυματισμός.
- Μη συνδέετε αντάπτορα, έναν ή περισσότερους, ανάμεσα στο καλώδιο φόρτισης και το αυτοκίνητο.

Ανατρέξτε επίσης στις οδηγίες του κατασκευαστή για τη χρήση του καλωδίου φόρτισης και των εξαρτημάτων του.

! Σημαντικό

Μην πλένετε το αυτοκίνητο όταν το καλώδιο φόρτισης είναι συνδεδεμένο ή όταν είναι ανοικτό το πορτάκι φόρτισης.

Πινακίδα στην εσωτερική πλευρά στο πορτάκι της υποδοχής φόρτισης



Μπορείτε να βρείτε τους κωδικούς που πληρούν το πρότυπο EN 17186 στην εσωτερική πλευρά στο πορτάκι φόρτισης.

[1] Αφορά στη φόρτιση με καλώδιο φόρτισης mode-3 ή σε σταθμό φόρτισης με σταθερό καλώδιο φόρτισης.

[2] Η εικόνα είναι απλοποιημένη - τα εξαρτήματα μπορεί να διαφέρουν ανάλογα με το μοντέλο.

11.1.10. Τερματισμός φόρτισης υβριδικού αυτοκινήτου

Για να τερματιστεί η φόρτιση [1], ξεκλειδώστε το αυτοκίνητο, αποσυνδέστε το καλώδιο φόρτισης από την υποδοχή φόρτισης του αυτοκινήτου και στη συνέχεια από τον σταθμό φόρτισης.

- 1 Ξεκλειδώστε το αυτοκίνητο με το κλειδί [2]. Η φόρτιση τερματίζεται και η λαβή του καλωδίου φόρτισης που έχει ασφαλίσει απασφαλίζεται/ξεκλειδώνει.

! Σημαντικό

Πρέπει πάντοτε να σταματάτε τη φόρτιση πριν αποσυνδέσετε το καλώδιο φόρτισης από την υποδοχή φόρτισης του αυτοκινήτου και έπειτα από τον σταθμό φόρτισης.

2

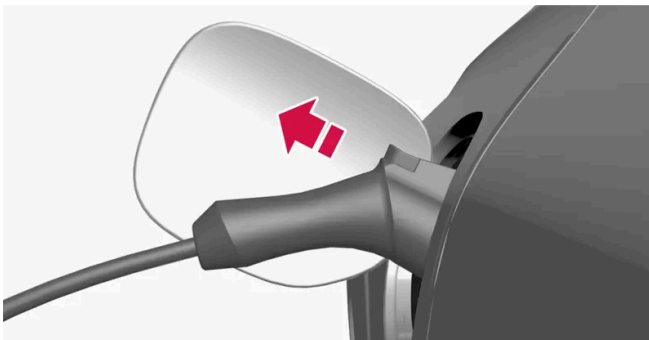

Αποσυνδέστε το καλώδιο φόρτισης από την υποδοχή φόρτισης του αυτοκινήτου και κλείστε το κάλυμμα.
Το περιεχόμενο του παρόντος εγχειριδίου αντιπροσωπεύει την κατάσταση του εγχειριδίου χρήσης κατά τη στιγμή της εκτύπωσης και ενδέχεται να μην είναι απόλυτα έγκυρο σε μελλοντικές περιπτώσεις. Για περισσότερες πληροφορίες, ανατρέξτε στην πρώτη σελίδα για να δείτε ολόκληρη τη δήλωση αποποίησης ευθύνης.

- 3 Αποσυνδέστε το καλώδιο φόρτισης από τον σταθμό φόρτισης, ή συνδέστε το σταθερό καλώδιο φόρτισης στην ειδική υποδοχή του σταθμού φόρτισης.

! Σημαντικό

Ξεκλειδώνετε πάντοτε το αυτοκίνητο έτσι, ώστε η φόρτιση να σταματήσει πριν αποσυνδέσετε το καλώδιο φόρτισης. Λάβετε υπόψη σας ότι πρέπει να αποσυνδέσετε το καλώδιο φόρτισης από την υποδοχή φόρτισης του αυτοκινήτου πριν το αποσυνδέσετε από τον σταθμό φόρτισης, εν μέρει για να αποφευχθεί η ζημιά στο σύστημα και εν μέρει για να μη σταματήσει η φόρτιση ακούσια.

Το καλώδιο φόρτισης ασφαλίζει αυτόματα

Αν το καλώδιο φόρτισης δεν αποσυνδεθεί από την υποδοχή φόρτισης, ασφαλίζει ξανά αυτόματα λίγη ώρα αφότου απασφαλίσει. Μπορείτε να αποσυνδέσετε ξανά το καλώδιο φόρτισης, αν ξεκλειδώσετε το αυτοκίνητο χρησιμοποιώντας το κλειδί. Στα αυτοκίνητα με λειτουργία κλειδώματος και ξεκλειδώματος Keyless*, υπάρχει η δυνατότητα κλειδώματος και ξεκλειδώματος χρησιμοποιώντας ξανά τη λαβή.

[1] Αφορά στη φόρτιση με καλώδιο φόρτισης mode-3 ή σε σταθμό φόρτισης με σταθερό καλώδιο φόρτισης.

[2] Το ξεκλειδώμα είναι απαραίτητο για να τερματιστεί η φόρτιση, ανεξάρτητα αν το αυτοκίνητο είναι κλειδωμένο ή ξεκλειδωτό.

* Προαιρετικός εξοπλισμός/αξεσουάρ.

11.1.11. Χρόνος φόρτισης

Οι ακόλουθοι χρόνοι φόρτισης είναι κατά προσέγγιση και ισχύουν όταν η φόρτιση δεν επηρεάζεται από το σύστημα κλιματισμού ή από οποιαδήποτε άλλη συσκευή κατανάλωσης ρεύματος. Αν η φόρτιση φαίνεται να διαρκεί πολύ, η αιτία πρέπει να διερευνηθεί.

Διάρκεια φόρτισης (μονοφασική φόρτιση)

| Χρόνοι φόρτισης για 230V | | |
|------------------------------------|------------------------------------|--------------------------|
| Ένταση ρεύματος (A) ^[1] | Ισχύς φόρτισης (kW) ^[2] | Διάρκεια φόρτισης (ώρες) |
| 6 | 1,3 | 8 |
| 10 | 2,2 | 4 |
| 16 | 3,6 | 3 |

i Σημείωση

- Η ισχύς φόρτισης και η διάρκεια φόρτισης μπορεί να διαφέρουν ανάλογα με το επίπεδο της τάσης και αν υπάρχει και άλλο ηλεκτρικό φορτίο συνδεδεμένο στο ίδιο κύκλωμα.
- Όταν χρησιμοποιείται σταθμός φόρτισης ισχύος πάνω από 3,6 kW, η μέγιστη χωρητικότητα του υβριδικού αυτοκινήτου είναι 3,6 kW.

i Σημείωση

Αν ο καιρός είναι πολύ κρύος ή πολύ ζεστός, ένα μέρος του ρεύματος φόρτισης χρησιμοποιείται για τη θέρμανση/ψύξη της υβριδικής μπαταρίας, με αποτέλεσμα η διάρκεια της φόρτισης να παρατείνεται. Αν το σύστημα προθέρμανσης κατά τη στάθμευση είναι ενεργό, τότε χρησιμοποιείται και ένα μέρος του ρεύματος φόρτισης.

[1] Το μέγιστο ρεύμα φόρτισης μπορεί να ποικίλει ανάλογα με την αγορά.

[2] Η μέγιστη ισχύς φόρτισης που μπορεί να επιτύχει το αυτοκίνητο είναι 3,6 kW.

11.2. Δείκτης υβριδικής μπαταρίας

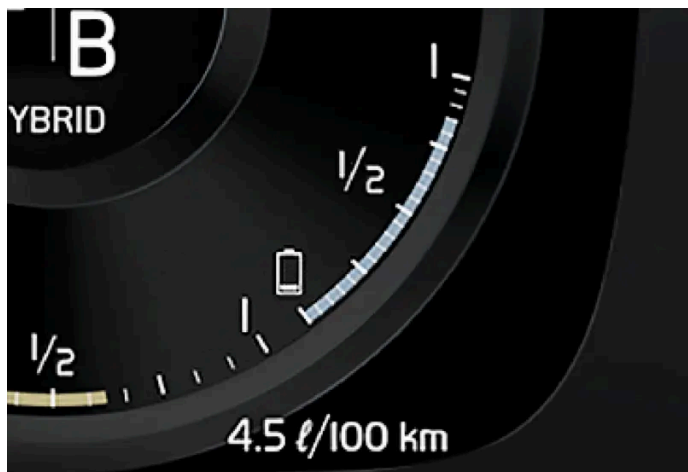

Ο δείκτης υβριδικής μπαταρίας δείχνει πόση ισχύς έχει απομείνει στην υβριδική μπαταρία.



Η ισχύς στην υβριδική μπαταρία χρησιμοποιείται για το ηλεκτρομοτέρ, αλλά και για τον δροσισμό ή τη θέρμανση του αυτοκινήτου. Ο υπολογιστής ταξιδιού υπολογίζει κατά προσέγγιση την απόσταση που μπορεί να διανύσει το όχημα με την ισχύ που απομένει στην υβριδική μπαταρία.

Σύμβολα στον δείκτη υβριδικής μπαταρίας



Το σύμβολο  στον δείκτη υβριδικής μπαταρίας δείχνει ότι είναι ενεργοποιημένη η λειτουργία **Hold**, ενώ το σύμβολο  δείχνει ότι είναι ενεργοποιημένη η λειτουργία **Charge**.

11.3. Δείκτης υβριδικής λειτουργίας

Στα προγράμματα οδήγησης Hybrid και Pure, στην οθόνη του οδηγού εμφανίζεται ένας δείκτης υβριδικής λειτουργίας που μπορεί να βοηθήσει τον οδηγό να οδηγήει το αυτοκίνητο με πιο οικονομικό τρόπο.

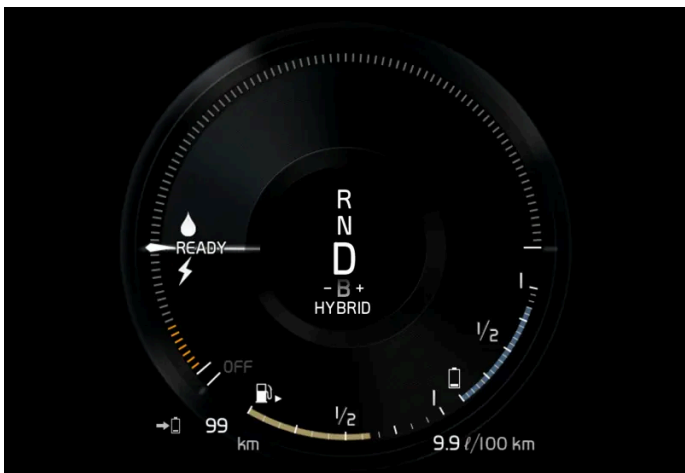

Ο δείκτης υβριδικής λειτουργίας δείχνει με διαφορετικό τρόπο τη σχέση μεταξύ της ισχύος που καταναλώνει το ηλεκτρομότερο και της ισχύος που είναι διαθέσιμη.

Σύμβολα στον δείκτη υβριδικής λειτουργίας



Δείχνει το τρέχον επίπεδο διαθέσιμης ισχύος του ηλεκτρομοτέρ. Αν η λυχνία είναι 'γεμάτη', σημαίνει ότι το ηλεκτρομοτέρ χρησιμοποιείται.



Αν η λυχνία δεν είναι 'γεμάτη', σημαίνει ότι το ηλεκτρομοτέρ δεν χρησιμοποιείται.



Δείχνει τη στάθμη ισχύος κατά την εκκίνηση του κινητήρα εσωτερικής καύσης. Αν η λυχνία είναι 'γεμάτη', σημαίνει ότι ο κινητήρας εσωτερικής καύσης χρησιμοποιείται.



Δείχνει το επίπεδο ισχύος όταν πρόκειται να τεθεί σε λειτουργία ο κινητήρας εσωτερικής καύσης. Αν η λυχνία δεν είναι 'γεμάτη', σημαίνει ότι ο κινητήρας εσωτερικής καύσης δεν χρησιμοποιείται.



Ενδεικτική λυχνία που δείχνει ότι η υβριδική μπαταρία φορτίζεται π.χ. αν το πεντάλ φρένων πατηθεί ελαφρά.

Απαίτηση ισχύος από τον οδηγό

Η ένδειξη στον δείκτη υβριδικής λειτουργίας δείχνει την απαίτηση ισχύος από τον οδηγό ανάλογα πόσο πατά το πεντάλ γκαζιού. Όσο μεγαλύτερη είναι η τιμή στην κλίμακα, τόσο μεγαλύτερη είναι η απαίτηση ισχύος από τον οδηγό στην τρέχουσα σχέση μετάδοσης. Ο δείκτης ανάμεσα στο σύμβολο της σταγόνας και του κεραυνού δηλώνει το σημείο στο οποίο τίθεται σε λειτουργία ο κινητήρας εσωτερικής καύσης.

Παράδειγμα:

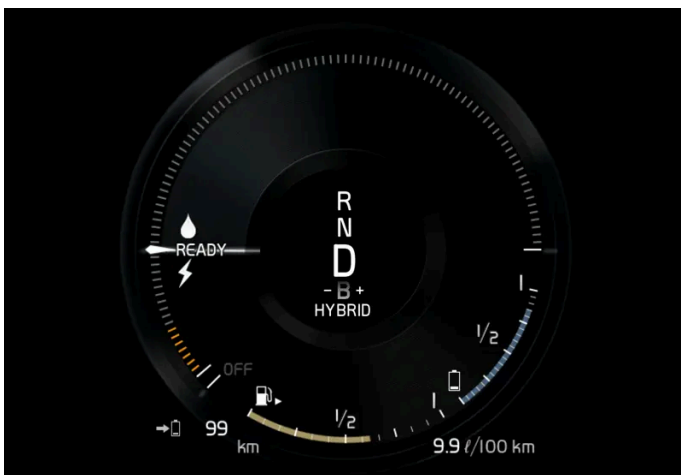

Το αυτοκίνητο τίθεται σε λειτουργία αλλά παραμένει σε στάση, δεν υπάρχει αίτημα ισχύος.



Το ηλεκτρομοτέρ δεν μπορεί να παράσχει τη ζητούμενη ισχύ κινητήρα και ο κινητήρας εσωτερικής καύσης τίθεται σε λειτουργία.

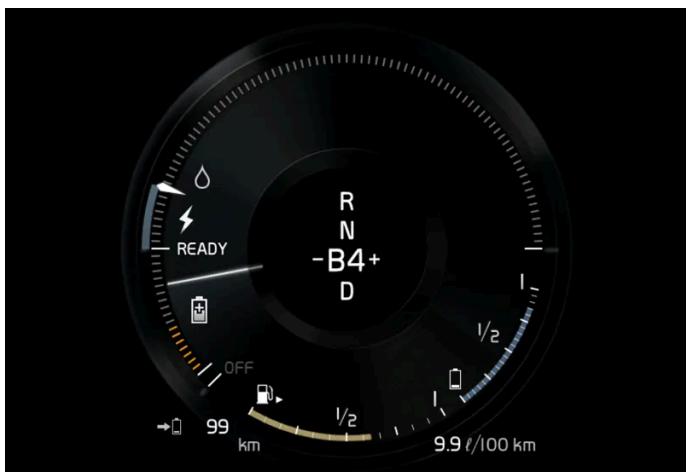

Το αυτοκίνητο παρέχει ρεύμα στην μπαταρία, η μπαταρία φορτίζεται, π.χ. όταν ο οδηγός πατά ελαφρά το πεντάλ φρένων ή κατά την πέδηση από τον κινητήρα σε κατηφορικό έδαφος.

11.4. Συστήματα μετάδοσης κίνησης

Το αυτοκίνητο συνδυάζει έναν κινητήρα εσωτερικής καύσης με ένα ηλεκτρομοτέρ.

Συστήματα μετάδοσης κίνησης

Ανάλογα με το πρόγραμμα οδήγησης που έχει επιλεγεί από τον οδηγό και τη διαθέσιμη ηλεκτρική ενέργεια, τα δύο συστήματα μετάδοσης κίνησης μπορούν να χρησιμοποιηθούν είτε μεμονωμένα είτε παράλληλα.

Το ηλεκτρομοτέρ παίρνει ενέργεια από μια υβριδική μπαταρία που είναι τοποθετημένη στην επιμήκη κονσόλα. Η υβριδική μπαταρία μπορεί να φορτιστεί από επίτοιχη πρίζα ή σε ειδικό σταθμό φόρτισης.

Τόσο ο κινητήρας εσωτερικής καύσης όσο και το ηλεκτρομωτέρ μπορούν να μεταδώσουν κινητήρια δύναμη απευθείας στους τροχούς. Ένα προηγμένο σύστημα ελέγχου συνδυάζει τις ιδιότητες και των δύο συστημάτων μετάδοσης κίνησης για να επιτευχθεί η βέλτιστη οικονομία κατά την οδήγηση.

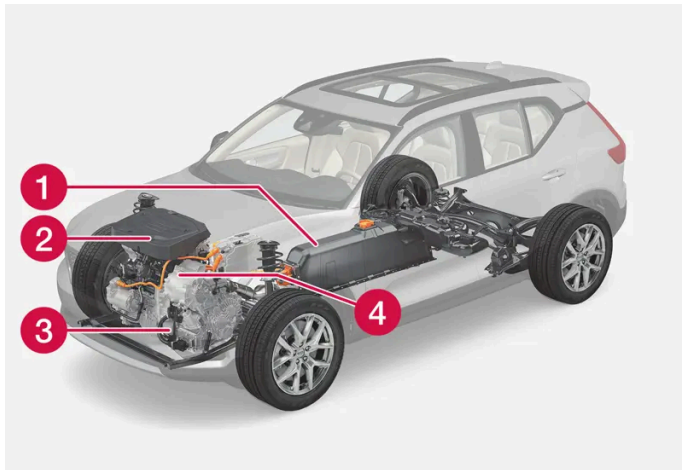

- 1 Υβριδική μπαταρία - Η λειτουργία της υβριδικής μπαταρίας είναι να αποθηκεύει ενέργεια. Λαμβάνει ενέργεια κατά τη φόρτιση από το ηλεκτρικό δίκτυο ή κατά την πέδηση με ανάκτηση ισχύος. Παρέχει ενέργεια για την ηλεκτροκίνηση καθώς και για την προσωρινή λειτουργία του ηλεκτρικού συστήματος κλιματισμού κατά τον προκαταρκτικό κλιματισμό του χώρου επιβατών.
- 2 Κινητήρας εσωτερικής καύσης - Ο κινητήρας εσωτερικής καύσης τίθεται σε λειτουργία όταν το επίπεδο ενέργειας στην μπαταρία δεν επαρκεί για την ισχύ του κινητήρα που ζητά ο οδηγός.
- 3 Υπερσυμπυκνωτής – Παρέχει ενέργεια για την εκκίνηση του αυτοκινήτου, γεγονός που εξοικονομεί την ισχύ της κανονικής μπαταρίας 12 V.
- 4 Ηλεκτρομωτέρ - Παρέχει ισχύ στο αυτοκίνητο κατά την ηλεκτροκίνηση. Αν είναι απαραίτητο, παρέχει πρόσθετη ροπή και ισχύ κατά την επιτάχυνση. Ανακυκλώνει την ενέργεια πέδησης σε ηλεκτρική ενέργεια.

11.5. Hold και Charge

Σε ορισμένες περιπτώσεις μπορεί να είναι χρήσιμο να ελέγχετε την κατάσταση φόρτισης της υβριδικής μπαταρίας ενώ οδηγείτε. Αυτό είναι εφικτό με τις λειτουργίες **Hold** και **Charge**.

Οι λειτουργίες **Hold** και **Charge** είναι διαθέσιμες σε όλα τα προγράμματα οδήγησης. Οι λειτουργίες ακυρώνονται, αν ενεργοποιηθεί το πρόγραμμα οδήγησης **Pure**.

Ενεργοποίηση των λειτουργιών Hold και Charge

Οι λειτουργίες ενεργοποιούνται στην προβολή λειτουργιών της κεντρικής οθόνης.

Hold



Διατήρ ισχ μπαταρ για μεταγεν χρήση.

Η λειτουργία διατηρεί το φορτίο της υβριδικής μπαταρίας για την ηλεκτροκίνηση και αποθηκεύει τη διαθέσιμη ηλεκτρική ενέργεια για μεταγενέστερη χρήση.

Το αυτοκίνητο λειτουργεί όπως και για την κανονική υβριδική λειτουργία με αποφορτισμένη μπαταρία όπου, εκτός από την αξιοποίηση της ενέργειας που ανακτάται από την πέδηση, για παράδειγμα, το αυτοκίνητο εκκινεί

Το περιεχόμενο του παρόντος εγχειριδίου αντιπροσωπεύει την κατάσταση του εγχειριδίου χρήσης κατά τη στιγμή της εκτύπωσης και ενδέχεται να μην είναι απόλυτα έγκυρο σε μελλοντικές περιπτώσεις. Για περισσότερες πληροφορίες, ανατρέξτε στην πρώτη σελίδα για να δείτε ολόκληρη τη δήλωση αποποίησης ευθύνης.

τον κινητήρα εσωτερικής καύσης πιο συχνά για να διατηρηθεί το φορτίο στην μπαταρία.

Σημείωση

Το επίπεδο ισχύος μπαταρίας μπορεί να επηρεαστεί όταν χρησιμοποιείτε το **Hold** σε περίπτωση που, για παράδειγμα, το όχημα φέρει υψηλό φορτίο, υπάρχει εξοπλισμός συνδεδεμένος στον κοτσαδόρο ή κινείται ανηφορικά σε μεγάλη ανηφόρα.

Charge



Ο κινητήρας φορτίζει την υβριδική μπαταρία.

Η λειτουργία φορτίζει την υβριδική μπαταρία με υποβοήθηση από τον κινητήρα εσωτερικής καύσης, ώστε να χρησιμοποιήσει περισσότερο την ηλεκτροκίνηση αργότερα.

Λυχνίες στην οθόνη του οδηγού



Το σύμβολο  εμφανίζεται στον δείκτη υβριδικής μπαταρίας, όταν είναι ενεργοποιημένη η λειτουργία Hold.

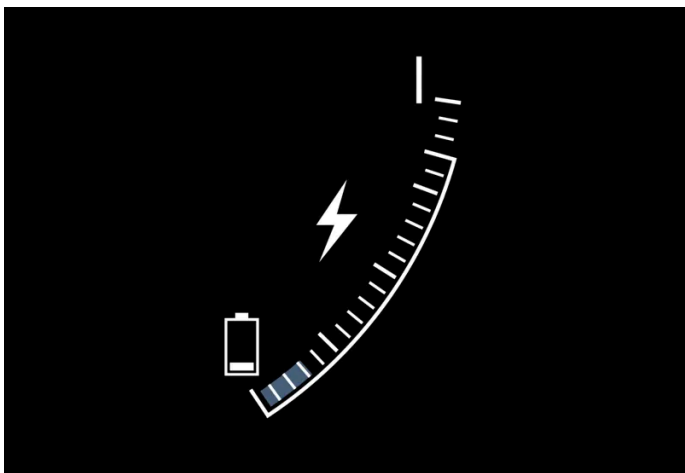

Το σύμβολο  εμφανίζεται στον δείκτη υβριδικής μπαταρίας, όταν είναι ενεργοποιημένη η λειτουργία Charge.

11.6. Προγράμματα οδήγησης

Το περιεχόμενο του παρόντος εγχειριδίου αντιπροσωπεύει την κατάσταση του εγχειριδίου χρήσης κατά τη στιγμή της εκτύπωσης και ενδέχεται να μην είναι απόλυτα έγκυρο σε μελλοντικές περιπτώσεις. Για περισσότερες πληροφορίες, ανατρέξτε στην πρώτη σελίδα για να δείτε ολόκληρη τη δήλωση αποποίησης ευθύνης.

Η επιλογή των προγραμμάτων οδήγησης επηρεάζει τα οδηγικά χαρακτηριστικά του αυτοκινήτου για να βελτιωθεί η οδηγική εμπειρία και να διευκολυνθεί η οδήγηση σε συγκεκριμένες καταστάσεις.

Χρησιμοποιώντας τα προγράμματα οδήγησης μπορείτε να έχετε γρήγορα πρόσβαση στις διάφορες λειτουργίες και ρυθμίσεις του αυτοκινήτου ανάλογα με τις εκάστοτε οδηγικές ανάγκες. Κάθε λειτουργία οδήγησης προσαρμόζεται, για να παρέχει βέλτιστα χαρακτηριστικά οδήγησης:

- Σύστημα διεύθυνσης
- Κινητήρας/κιβώτιο ταχυτήτων
- Φρένα
- Απορρόφηση κραδασμών
- Οθόνη οδηγού
- Ρυθμίσεις συστήματος κλιματισμού

Επιλέξτε το πρόγραμμα οδήγησης που είναι προσαρμοσμένο στις τρέχουσες οδηγικές συνθήκες. Πρέπει να θυμάστε ότι δεν είναι διαθέσιμα όλα τα προγράμματα οδήγησης σε όλες τις περιπτώσεις.

Επιλέξιμα προγράμματα οδήγησης

Προειδοποίηση

Μην αφήνετε το αυτοκίνητο σε χώρο χωρίς εξαιρεισμό με το πρόγραμμα οδήγησης ενεργοποιημένο και τον κινητήρα εσωτερικής καύσης σβηστό - ο κινητήρας τίθεται αυτόματα σε λειτουργία σε χαμηλό επίπεδο ισχύος στην υβριδική μπαταρία και τα καυσαέρια τότε μπορούν να προκαλέσουν σοβαρές βλάβες σε ανθρώπους και ζώα.

Επειδή στο αυτοκίνητο δεν ακούγεται θόρυβος από τον κινητήρα όταν παίρνει κίνηση μόνο από το ηλεκτρομότορ, υπάρχει ένα τεχνητός εξωτερικός θόρυβος υποβάθρου σε χαμηλή ταχύτητα και κατά την όπισθεν. Ο σκοπός αυτού του προειδοποιητικού θορύβου είναι οι χρήστες του δρόμου έξω από το αυτοκίνητο, όπως τα παιδιά, οι πεζοί, οι δικυκλιστές και τα ζώα, να μπορούν πιο εύκολα να αντιληφθούν το αυτοκίνητο και να αποφύγουν τον κίνδυνο πρόσκρουσης με το αυτοκίνητο.

Hybrid

- Αυτό είναι το σύνηθες πρόγραμμα οδήγησης του αυτοκινήτου όπου το ηλεκτρομότορ και ο κινητήρας εσωτερικής καύσης λειτουργούν μαζί.

Όταν το αυτοκίνητο τίθεται σε λειτουργία, είναι στη λειτουργία **Hybrid**. Το σύστημα ελέγχου χρησιμοποιεί τόσο τον ηλεκτροκινητήρα όσο και τον κινητήρα εσωτερικής καύσης – μεμονωμένα ή παράλληλα – και προσαρμόζει τη χρήση ως προς τις επιδόσεις, την κατανάλωση καυσίμου και την άνεση. Η δυνατότητα λειτουργίας αποκλειστικά με το ηλεκτρομότορ εξαρτάται από το απόθεμα ισχύος της υβριδικής μπαταρίας και, για παράδειγμα, από τις ανάγκες θέρμανσης ή ψύξης στον χώρο επιβατών.

Όταν υπάρχει διαθέσιμη υψηλή απόδοση ισχύος, μπορεί να χρησιμοποιείται αποκλειστικά η ηλεκτρική λειτουργία. Όταν πατηθεί το πεντάλ γκαζιού, ενεργοποιείται μόνο το ηλεκτρομότορ μέχρι να φτάσει σε μια συγκεκριμένη θέση. Ο κινητήρας εσωτερικής καύσης τίθεται σε λειτουργία όταν το πεντάλ πατηθεί πέρα από αυτή τη θέση και το απόθεμα ισχύος στην μπαταρία δεν επαρκεί για την ισχύ του κινητήρα που ζητά ο οδηγός μέσω του πεντάλ γκαζιού.

Όταν το επίπεδο ενέργειας είναι χαμηλό (υβριδική μπαταρία σχεδόν αποφορτισμένη), το επίπεδο ενέργειας της μπαταρίας πρέπει να διατηρηθεί, που σημαίνει ότι ο κινητήρας εσωτερικής καύσης τίθεται σε λειτουργία πιο συχνά. Φορτίστε την υβριδική μπαταρία από έναν ρευματοδότη 230 VAC με το καλώδιο φόρτισης ή ενεργοποιήστε το **Charge** στην προβολή λειτουργιών για να αποκατασταθεί η δυνατότητα λειτουργίας αποκλειστικά με ηλεκτρικό ρεύμα.

Το περιεχόμενο του παρόντος εγχειριδίου αντιπροσωπεύει την κατάσταση του εγχειριδίου χρήσης κατά τη στιγμή της εκτύπωσης και ενδέχεται να μην είναι απόλυτα έγκυρο σε μελλοντικές περιπτώσεις. Για περισσότερες πληροφορίες, ανατρέξτε στην πρώτη σελίδα για να δείτε ολόκληρη τη δήλωση αποποίησης ευθύνης.

Η λειτουργία οδήγησης είναι σχεδιασμένη για χαμηλή κατανάλωση ενέργειας με συνδυαστική χρήση του ηλεκτροκινητήρα και του κινητήρα εσωτερικής καύσης χωρίς συμβιβασμούς στην άνεση κλιματισμού και στην εμπειρία οδήγησης. Όταν απαιτείται υψηλότερη επιτάχυνση, χρησιμοποιείται μέγιστη πρόσθετη ισχύς από το ηλεκτρικό σύστημα μετάδοσης κίνησης.

Πληροφορίες στην οθόνη του οδηγού

Όταν οδηγείτε με το υβριδικό πρόγραμμα, στην οθόνη του οδηγού εμφανίζεται ένας δείκτης υβριδικής λειτουργίας. Η ένδειξη στον δείκτη υβριδικής λειτουργίας δείχνει πόση ενέργεια ζητά ο οδηγός πατώντας το πεντάλ γκαζιού. Το σημάδι ανάμεσα στον "κεραυνό" και τη "σταγόνα" δείχνει πόση ενέργεια είναι διαθέσιμη.

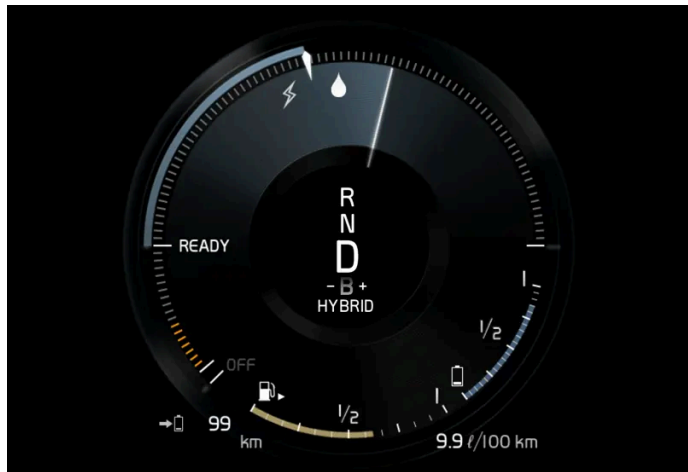

Οθόνη του οδηγού για κίνηση τόσο με το ηλεκτρομοτέρ όσο και τον κινητήρα εσωτερικής καύσης.



Η οθόνη του οδηγού δείχνει επίσης πότε η ενέργεια επιστρέφει στην μπαταρία (ανάκτηση) κατά την ελαφρά πέδηση.

Pure

- Οδηγήστε το αυτοκίνητο με το ηλεκτρομοτέρ, με όσο το δυνατό πιο χαμηλή κατανάλωση ενέργειας και όσο το δυνατό πιο χαμηλές εκπομπές διοξειδίου του άνθρακα.

Η λειτουργία οδήγησης δίνει προτεραιότητα στην οδήγηση με την υβριδική μπαταρία. Αυτό σημαίνει, για παράδειγμα, ότι η ένταση ορισμένων ρυθμίσεων κλιματισμού είναι μειωμένη για να επιτευχθεί η μεγαλύτερη δυνατή αυτονομία αποκλειστικά με ηλεκτροκίνηση.

Η λειτουργία **Pure** είναι διαθέσιμη όταν η υβριδική μπαταρία έχει αρκετά υψηλό επίπεδο φόρτισης (SoC) και απόδοση ισχύος, που μπορεί να επηρεαστεί από τη θερμοκρασία. Κατά την εκκίνηση του κινητήρα εσωτερικής καύσης, το πρόγραμμα οδήγησης αλλάζει αυτόματα σε **Hybrid** μέχρι ο οδηγός να μπορέσει να επιλέξει ξανά το πρόγραμμα **Pure**.

Ο κινητήρας εσωτερικής καύσης τίθεται σε λειτουργία:

- αν το επίπεδο φόρτισης (SoC) της μπαταρίας είναι πολύ χαμηλό
- αν ο οδηγός πατήσει το πεντάλ γκαζιού μέχρι το τέρμα.

Το πρόγραμμα **Pure** δεν είναι διαθέσιμο:

- αν το επίπεδο φόρτισης (SoC) της μπαταρίας είναι πολύ χαμηλό
- αν η ταχύτητα υπερβεί τα 140 km/h (87 mph) (δεν ισχύει όταν οδηγείτε σε κατηφορικές διαδρομές, κ.λπ.)

Το περιεχόμενο του παρόντος εγχειριδίου αντιπροσωπεύει την κατάσταση του εγχειριδίου χρήσης κατά τη στιγμή της εκτύπωσης και ενδέχεται να μην είναι απόλυτα έγκυρο σε μελλοντικές περιπτώσεις. Για περισσότερες πληροφορίες, ανατρέξτε στην πρώτη σελίδα για να δείτε ολόκληρη τη δήλωση αποποίησης ευθύνης.

- σε περίπτωση περιορισμών του συστήματος/εξαρτημάτων π.χ. χαμηλή εξωτερική θερμοκρασία.

Σημείωση

Ο κινητήρας εσωτερικής καύσης μπορεί να τεθεί προσωρινά σε λειτουργία σε συγκεκριμένες οδηγικές συνθήκες, όταν χρησιμοποιείται το πρόγραμμα οδήγησης **Pure**. Αυτό συμβαίνει για να έχουν οι τροχοί την επιθυμητή ροπή σε οδηγικές συνθήκες που απαιτούν μεγαλύτερο φορτίο, π.χ. κατά την οδήγηση με τρέιλερ ή σε έδαφος με ανηφορική κλίση.

Η λειτουργία οδήγησης είναι προσαρμοσμένη για μέγιστη αυτονομία με ηλεκτρική ώθηση και ειδικά αναπτυγμένο για κυκλοφορία εντός αστικών περιοχών. **Pure** σημαίνει ελάχιστη καύση ακόμη κι αν η υβριδική μπαταρία είναι άδεια.

Σύστημα κλιματισμού ECO

Στο πρόγραμμα οδήγησης **Pure**, το σύστημα κλιματισμού eco ενεργοποιείται αυτόματα στον χώρο επιβατών, για να μειωθεί η κατανάλωση ενέργειας.

Σημείωση

Όταν είναι ενεργοποιημένο το πρόγραμμα οδήγησης **Pure**, αλλάζουν αρκετές παράμετροι στις ρυθμίσεις του συστήματος κλιματισμού ενώ αρκετές λειτουργίες συσκευών κατανάλωσης ρεύματος περιορίζονται. Μπορείτε να επαναφέρετε ορισμένες ρυθμίσεις στις αρχικές τους τιμές χειροκίνητα, ωστόσο πλήρης λειτουργικότητα αποκτάται μόνο αν κλείσετε το πρόγραμμα οδήγησης **Pure** ή αν προσαρμόσετε το πρόγραμμα οδήγησης **Individual** με πλήρη λειτουργία κλιματισμού.

Σε περίπτωση δυσκολιών λόγω θαμπώματος, πατήστε το κουμπί για μέγ. ξεπάγωμα που λειτουργεί κανονικά.

Power

- Το αυτοκίνητο έχει πιο σπορ χαρακτηριστικά και γρηγορότερη απόκριση κατά την επιτάχυνση.

Η λειτουργία οδήγησης προσαρμόζει τη συνδυασμένη ισχύ του κινητήρα εσωτερικής καύσης και του ηλεκτροκινητήρα. Οι αλλαγές σχέσεων γίνονται πιο γρήγορα και είναι πιο σαφείς, και το κιβώτιο ταχυτήτων δίνει προτεραιότητα στις σχέσεις με μεγαλύτερη πρόσφυση. Η απόκριση του τιμονιού είναι πιο άμεση και η ανάρτηση πιο σκληρή.

Η λειτουργία οδήγησης είναι προσαρμοσμένη για μέγιστες επιδόσεις και απόκριση στην επιτάχυνση. Αλλάζει την απόκριση του πεντάλ γκαζιού, το μοτίβο αλλαγής σχέσεων και το σύστημα πίεσης υπερπλήρωσης του κινητήρα εσωτερικής καύσης. Οι ρυθμίσεις για το πλαίσιο, το σύστημα διεύθυνσης και την απόκριση των φρένων είναι επίσης οι βέλτιστες δυνατές. Το πρόγραμμα οδήγησης **Power** είναι πάντα διαθέσιμο ανεξάρτητα από την κατάσταση φόρτισης της μπαταρίας.

Το πρόγραμμα **Power** είναι επίσης διαθέσιμο στην έκδοση **Polestar Engineered***.

Individual

- Προσαρμογή ενός προγράμματος οδήγησης σύμφωνα με προσωπικές προτιμήσεις.

Επιλέξτε για αρχή ένα πρόγραμμα οδήγησης και στη συνέχεια προσαρμόστε τις ρυθμίσεις σύμφωνα με τα οδηγικά χαρακτηριστικά που θέλετε. Αυτές οι ρυθμίσεις αποθηκεύονται σε ένα μεμονωμένο προφίλ οδηγού.

Το περιεχόμενο του παρόντος εγχειριδίου αντιπροσωπεύει την κατάσταση του εγχειριδίου χρήσης κατά τη στιγμή της εκτύπωσης και ενδέχεται να μην είναι απόλυτα έγκυρο σε μελλοντικές περιπτώσεις. Για περισσότερες πληροφορίες, ανατρέξτε στην πρώτη σελίδα για να δείτε ολόκληρη τη δήλωση αποποίησης ευθύνης.

Το εξατομικευμένο πρόγραμμα οδήγησης είναι διαθέσιμο μόνο αν ενεργοποιηθεί πρώτα στην κεντρική οθόνη.

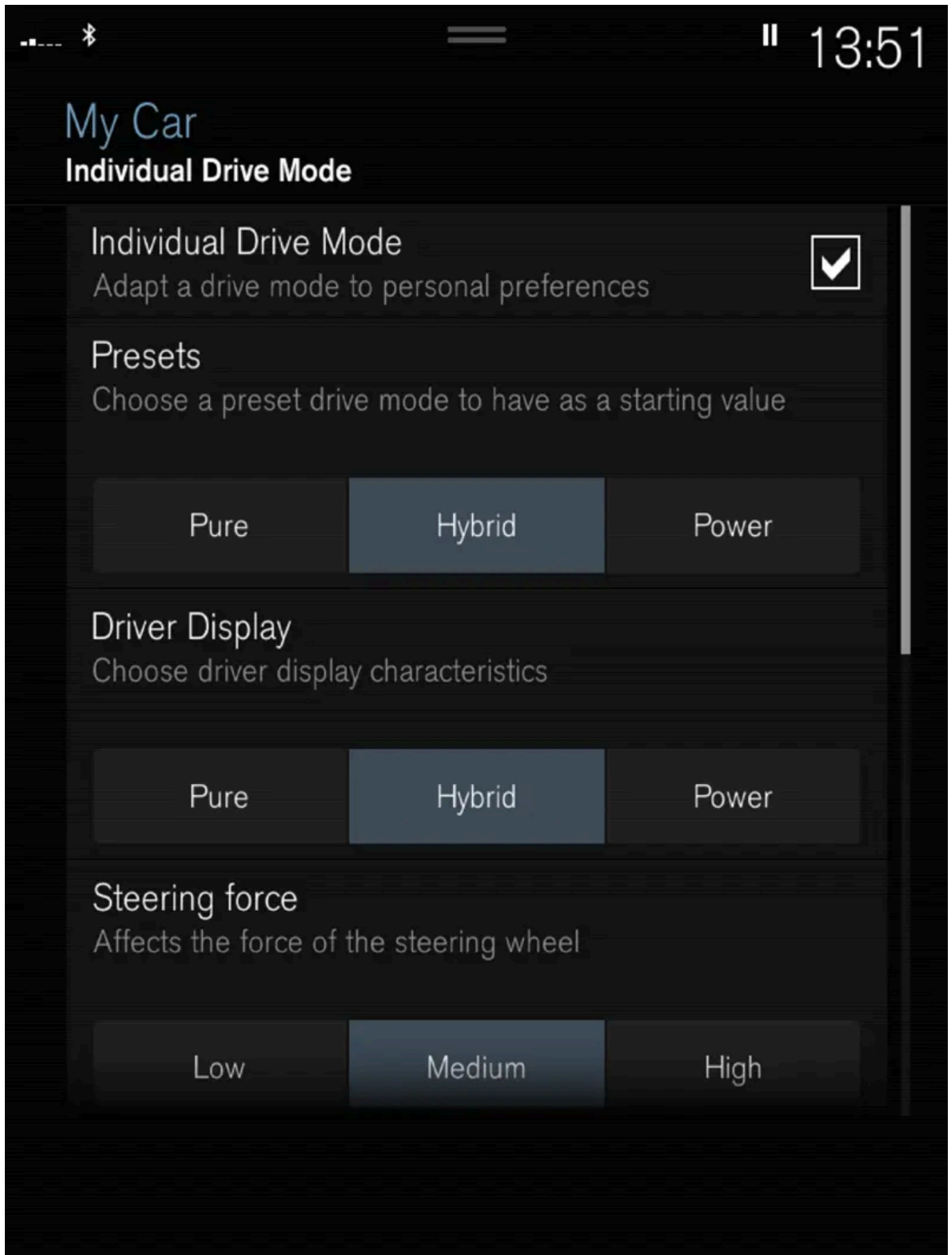

Προβολή ρυθμίσεων^[1] για εξατομικευμένο πρόγραμμα οδήγησης.

Το περιεχόμενο του παρόντος εγχειριδίου αντιπροσωπεύει την κατάσταση του εγχειριδίου χρήσης κατά τη στιγμή της εκτύπωσης και ενδέχεται να μην είναι απόλυτα έγκυρο σε μελλοντικές περιπτώσεις. Για περισσότερες πληροφορίες, ανατρέξτε στην πρώτη σελίδα για να δείτε ολόκληρη τη δήλωση αποποίησης ευθύνης.

- 1 Πατήστε **Ρυθμίσεις** στην πάνω προβολή.
- 2 Πατήστε **My Car** → **Μεμονωμένο πρόγραμμα οδήγησης** και επιλέξτε **Μεμονωμένο πρόγραμμα οδήγησης**.
- 3 Στο **Προεπιλεγμένοι σταθμοί**, επιλέξτε ένα πρόγραμμα οδήγησης από τα εξής: **Pure, Hybrid, Power** ή **Polestar Engineered***.

Πιθανές προσαρμογές ισχύουν για ρυθμίσεις για:

- Οθόνη οδηγού
- Αίσθηση τιμονιού
- Χαρακτηριστικά μετάδοσης κίνησης
- Χαρακτηριστικά πέδησης
- Ρύθμιση ανάρτησης
- Κλιματισμός ECO

Χρήση του ηλεκτρομοτέρ ή του κινητήρα εσωτερικής καύσης

Ένα προηγμένο σύστημα ελέγχου προσδιορίζει τον βαθμό στον οποίο το αυτοκίνητο λειτουργεί με τον κινητήρα εσωτερικής καύσης ή το ηλεκτρομοτέρ μεμονωμένα ή παράλληλα.

Η βασική λειτουργία είναι να χρησιμοποιείται ο κινητήρας ή το μοτέρ και η διαθέσιμη ισχύς στην υβριδική μπαταρία όσο το δυνατόν πιο οικονομικά, με βάση τα χαρακτηριστικά των διαφορετικών προγραμμάτων οδήγησης καθώς και την ισχύ που ζητά ο οδηγός μέσω του πεντάλ γκαζιού.

Υπάρχουν επίσης περιπτώσεις όπου, λόγω προσωρινών περιορισμών στο σύστημα ή λειτουργιών που επιβάλλονται από τον νόμο που έχουν ως στόχο τη διατήρηση των συνολικών εκπομπών του αυτοκινήτου σε χαμηλό επίπεδο, ο κινητήρας εσωτερικής καύσης ενδέχεται να χρησιμοποιηθεί περισσότερο.

* Προαιρετικός εξοπλισμός/αξεσουάρ.

[1] Η εικόνα είναι απλοποιημένη - τα εξαρτήματα μπορεί να διαφέρουν ανάλογα με το μοντέλο του αυτοκινήτου.

11.7. Γενικές πληροφορίες για την ηλεκτροκίνηση

Το αυτοκίνητο διαθέτει μια επαναφορτιζόμενη υβριδική μπαταρία ιόντων λιθίου. Το ηλεκτρομοτέρ κινεί το αυτοκίνητο κυρίως στις χαμηλές ταχύτητες, ενώ ο βενζινοκινητήρας σε υψηλότερες ταχύτητες και κατά την πιο δυναμική οδήγηση.

Φόρτιση της υβριδικής μπαταρίας



Η υβριδική μπαταρία φορτίζεται με καλώδιο φόρτισης, ωστόσο μπορεί να φορτιστεί με ήπια πέδηση και πέδηση από τον κινητήρα όταν ο επιλογέας βρίσκεται στη θέση B. Η υβριδική μπαταρία μπορεί επίσης να φορτιστεί από τον κινητήρα εσωτερικής καύσης του αυτοκινήτου. Η μπαταρία εκκίνησης του αυτοκινήτου φορτίζεται όταν φορτίζεται και η υβριδική μπαταρία.

Ο χρόνος που χρειάζεται η υβριδική μπαταρία μέχρι να φορτιστεί εξαρτάται από το αμπεράζ που χρησιμοποιείται.

Κατά την οδήγηση

Στην οθόνη του οδηγού εμφανίζονται πληροφορίες για τη φόρτιση, το επιλεγμένο πρόγραμμα οδήγησης, η αυτονομία της μπαταρίας και το επίπεδο φόρτισης της υβριδικής μπαταρίας.

Έχετε τη δυνατότητα να επιλέξετε διαφορετικά προγράμματα οδήγησης στο αυτοκίνητο ενώ οδηγείτε, π.χ. ηλεκτρική λειτουργία μόνο ή, όταν απαιτείται ισχύς, συνδυαστική λειτουργία ηλεκτρομοτέρ - βενζινοκινητήρα. Το αυτοκίνητο υπολογίζει έναν συνδυασμό οδικής συμπεριφοράς, οδηγικής εμπειρίας, περιβαλλοντικού αντίκτυπου και οικονομίας καυσίμου ανάλογα με το πρόγραμμα οδήγησης, που έχετε επιλέξει.

Επίδραση της θερμοκρασίας

Η υβριδική μπαταρία με τα σχετικά συστήματα ηλεκτροκίνησης, καθώς και ο βενζινοκινητήρας και τα σχετικά συστήματα μετάδοσης κίνησης, λειτουργούν καλύτερα στη σωστή θερμοκρασία λειτουργίας.

Αν η θερμοκρασία της υβριδικής μπαταρίας είναι χαμηλότερη από $-10\text{ }^{\circ}\text{C}$ ($14\text{ }^{\circ}\text{F}$) ή πάνω από $40\text{ }^{\circ}\text{C}$ ($104\text{ }^{\circ}\text{F}$), αυτό μπορεί να σημαίνει ότι ορισμένες από τις λειτουργίες του αυτοκινήτου έχουν αλλάξει ή είναι μη διαθέσιμες, διότι η ισχύς των υβριδικών μπαταριών μειώνεται όταν βρίσκονται έξω από αυτό το εύρος θερμοκρασίας.

Η ηλεκτροκίνηση δεν είναι εφικτή αν η θερμοκρασία της μπαταρίας είναι πολύ χαμηλή ή πολύ υψηλή.

Σημαντική πληροφορία που πρέπει να γνωρίζετε

Σημείωση

Η ισχύς της υβριδικής μπαταρίας μειώνεται ελαφρά με την πάροδο του χρόνου και τη χρήση, που σημαίνει ότι μπορεί έτσι να αυξηθεί η χρήση του βενζινοκινητήρα και, συνεπώς, η κατανάλωση καυσίμου.

Προειδοποίηση

Η φόρτιση του αυτοκινήτου μπορεί να επηρεάσει τη λειτουργία εμφυτευμένου βηματοδότη ή άλλου ιατρικού εξοπλισμού. Τα άτομα με εμφυτευμένο βηματοδότη συνιστάται να συμβουλευούνται γιατρό πριν ξεκινήσουν τη φόρτιση.

Προειδοποίηση

Η αντικατάσταση της υβριδικής μπαταρίας πρέπει να πραγματοποιείται μόνο σε συνεργείο - συνιστάται να απευθυνθείτε σε ένα εξουσιοδοτημένο συνεργείο της Volvo.

Εξωτερικός θόρυβος κινητήρα

Σημείωση

Επειδή στο αυτοκίνητο δεν ακούγεται θόρυβος από τον κινητήρα όταν παίρνει κίνηση μόνο από το ηλεκτρομότερ, υπάρχει ένα τεχνητός εξωτερικός θόρυβος υποβάθρου σε χαμηλή ταχύτητα και κατά την όπισθεν. Ο σκοπός αυτού του προειδοποιητικού θορύβου είναι οι χρήστες του δρόμου έξω από το αυτοκίνητο, όπως τα παιδιά, οι πεζοί, οι δικυκλιστές και τα ζώα, να μπορούν πιο εύκολα να αντιληφθούν το αυτοκίνητο και να αποφύγουν τον κίνδυνο πρόσκρουσης με το αυτοκίνητο.

Ρεύμα υψηλής τάσης











Προειδοποίηση

Αρκετά από τα εξαρτήματα στο αυτοκίνητο λειτουργούν με ρεύμα υψηλής τάσης το οποίο μπορεί να είναι επικίνδυνο σε περίπτωση λανθασμένης παρέμβασης. Ο χειρισμός αυτών των εξαρτημάτων και όλων των καλωδίων πορτοκαλί χρώματος πρέπει να γίνεται μόνο από εξειδικευμένο προσωπικό.

Μην αγγίζετε τίποτε που δεν περιγράφεται με σαφήνεια στο εγχειρίδιο κατόχου.

11.8. Ενδεικτικές λυχνίες και μηνύματα στην οθόνη του οδηγού σχετικά με την υβριδική λειτουργία

Στην οθόνη του οδηγού μπορεί να εμφανίζεται μια σειρά από ενδεικτικές λυχνίες και μηνύματα σχετικά με την υβριδική λειτουργία. Μπορεί επίσης να εμφανίζονται σε συνδυασμό με γενικές ενδεικτικές και προειδοποιητικές λυχνίες και στη συνέχεια σβήνουν όταν τα προβλήματα έχουν αποκατασταθεί.

| Λυχνία | Μήνυμα | Ερμηνεία |
|--|---|--|
|  | Μπαταρία 12 V Βλάβη φόρτ., σέρβις επείγ. Μεταβείτε σε συνεργείο. | Βλάβη στην μπαταρία 12V. Απευθυνθείτε σε ένα συνεργείο ^[1] για έλεγχο της μπαταρίας το συντομότερο δυνατό. |
|  | Μπαταρία 12 V Βλάβη φόρτισης Σταματ. σε ασφαλές σημείο | Βλάβη στην μπαταρία 12V. Σταματήστε το αυτοκίνητο με ασφαλή τρόπο και απευθυνθείτε σε ένα συνεργείο ^[1] για έλεγχο της μπαταρίας το συντομότερο δυνατό. |
|  | Μπαταρία 12 V Καμένη ασφάλεια Απαι- τείται σέρβις | Βλάβη στην μπαταρία 12V. Απευθυνθείτε σε ένα συνεργείο ^[1] για έλεγχο της λειτουργίας το συντομότερο δυνατό. |
|  | Μπαταρία υψηλ. τάσης Υπερθέρμ, σταματήστε σε ασφαλές σημείο | Η θερμοκρασία της υβριδικής μπαταρίας φαίνεται να αυξάνεται μη φυσιολογικά. Σταματήστε το αυτοκίνητο και σβήστε τον κινητήρα. Περιμένετε τουλάχιστον 5 λεπτά πριν συνεχίσετε να οδηγείτε. Απευθυνθείτε σε ένα συνεργείο ^[1] ή ελέγξτε απ' έξω αν όλα φαίνονται φυσιολογικά πριν συνεχίσετε να οδηγείτε. |
|  | Μειωμένη απόδοση Μέγ. ταχύτητα οχήμα- τος περιορισμένη | Η υβριδική μπαταρία δεν είναι επαρκώς φορτισμένη για οδήγηση σε υψηλές ταχύτητες. Φορτίστε την μπαταρία το συντομότερο δυνατό. |
|  | Σύστημα πρόωσης Ακανόν συμπερ σε χαμ ταχύτ, χρήση οχήμ OK | Το υβριδικό σύστημα δεν λειτουργεί όπως θα έπρεπε. Απευθυνθείτε σε ένα συνεργείο ^[1] για έλεγχο της λειτουργίας το συντομότερο δυνατό. |
|  | Βλάβη υβριδ συστήμ Απαιτείται σέρβις | Το υβριδικό σύστημα είναι απενεργοποιημένο. Απευθυνθείτε σε ένα συνεργείο ^[1] για έλεγχο της λειτουργίας το συντομότερο δυνατό. |
|  | Καλώδιο φόρτισης Αφαιρέστε το πριν την εκκίνηση | Εμφανίζεται όταν ο οδηγός επιχειρήσει να θέσει το αυτοκίνητο σε λειτουργία και το καλώδιο φόρτισης είναι συνδεδεμένο στο αυτοκίνητο. Αποσυνδέστε το καλώδιο φόρτισης και κλείστε το καπάκι φόρτισης. |

^[1] Συνιστάται να απευθυνθείτε σε ένα εξουσιοδοτημένο συνεργείο της Volvo.

11.9. Αποθήκευση μακράς διάρκειας για αυτοκίνητα με υβριδικές μπαταρίες

Για να ελαχιστοποιηθεί ο κίνδυνος ζημιάς στην υβριδική μπαταρία κατά την αποθήκευση για μεγάλο χρονικό διάστημα (περισσότερο από 1 μήνα), συνιστάται το επίπεδο φόρτισης (SoC) να διατηρείται περίπου στο 25%. Ελέγχετε το επίπεδο φόρτισης στην οθόνη του οδηγού τακτικά.

Πριν από την αποθήκευση για μεγάλο χρονικό διάστημα

Το συνιστώμενο επίπεδο φόρτισης (SoC) για αποθήκευση για μεγάλο χρονικό διάστημα είναι περίπου 25%.

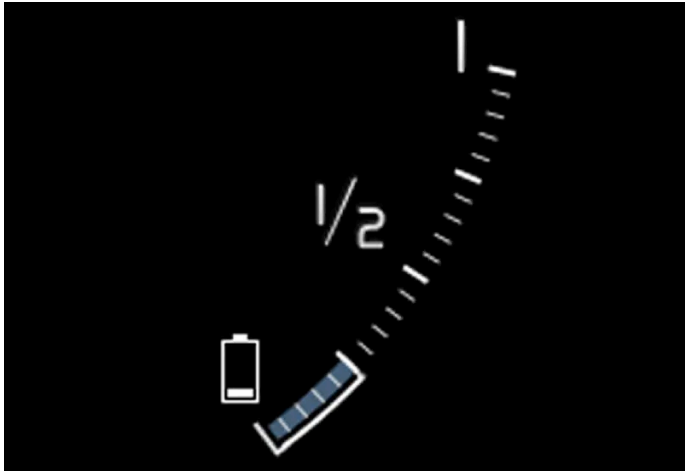

- Αν το επίπεδο φόρτισης (SoC) είναι υψηλό – οδηγήστε το αυτοκίνητο μέχρι να φτάσει στο συνιστώμενο επίπεδο.
- Αν το επίπεδο φόρτισης (SoC) είναι χαμηλό – φορτίστε το αυτοκίνητο μέχρι το συνιστώμενο επίπεδο.

Κατά την αποθήκευση για μεγάλο διάστημα

Ελέγχετε τακτικά το επίπεδο φόρτισης (SoC) στην οθόνη του οδηγού.

Φορτίστε το αυτοκίνητο αν το επίπεδο φόρτισης (SoC) έχει μειωθεί αισθητά ή αν δεν έχει φορτιστεί για διάστημα μεγαλύτερο των 6 μηνών. Με αυτό τον τρόπο αντισταθμίζεται η φυσική αυτο-αποφόρτιση της μπαταρίας.

i Σημείωση

Αποθηκεύστε το αυτοκίνητο σε δροσερό μέρος και αποφύγετε τις ακραίες θερμοκρασίες κατά την αποθήκευση για μεγάλο χρονικό διάστημα, για να ελαχιστοποιηθεί ο κίνδυνος ζημιάς στην μπαταρία. Επιλέξτε μια θέση αποθήκευσης σε εσωτερικό χώρο ή στη σκιά, ανάλογα πού είναι η χαμηλότερη θερμοκρασία, ιδιαίτερα σε θερμό κλίμα.

11.10. Αυτονομία ηλεκτροκίνησης

Η αυτονομία του αυτοκινήτου εξαρτάται από διάφορους παράγοντες. Η δυνατότητα για μεγάλη αυτονομία διαφέρει ανάλογα με την περίπτωση και τις συνθήκες στις οποίες οδηγείται το αυτοκίνητο.

Η πιστοποιημένη τιμή αυτονομίας του αυτοκινήτου δεν πρέπει να θεωρείται ως η αναμενόμενη αυτονομία. Η πιστοποιημένη τιμή πρέπει να χρησιμοποιείται πρωτίστως για τη σύγκριση διαφορετικών αυτοκινήτων και προκύπτει στη διάρκεια ειδικών κύκλων δοκιμών.

Αυτονομία στην οθόνη του οδηγού

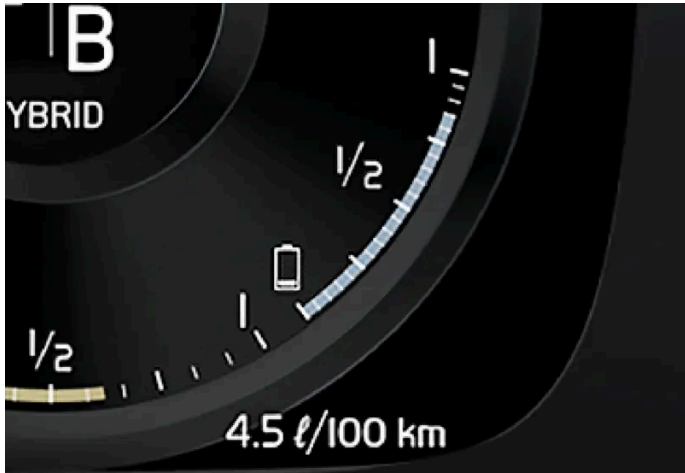

Όταν το αυτοκίνητο παραδίδεται από το εργοστάσιο ή μετά από επαναφορά εργοστασιακών ρυθμίσεων, η αυτονομία βασίζεται στην πιστοποιημένη τιμή.

Όταν το αυτοκίνητο διανύσει ορισμένα χιλιόμετρα, η αυτονομία βασίζεται στο ιστορικό του τρόπου οδήγησης. Το μέγεθος του ιστορικού που χρησιμοποιείται εξαρτάται από το επίπεδο φόρτισης της μπαταρίας. Για τον λόγο αυτό, όσο λιγότερο φορτισμένη είναι η υβριδική μπαταρία, τόσο γρηγορότερα προσαρμόζεται η αυτονομία σε ένα οδηγικό στυλ που έχει αλλάξει.

Παράγοντες που επηρεάζουν την αυτονομία

Εκτός από το ιστορικό των δεδομένων μετακίνησης, υπάρχουν αρκετοί διαφορετικοί παράγοντες που επηρεάζουν την αυτονομία. Η μεγαλύτερη δυνατή αυτονομία επιτυγχάνεται υπό εξαιρετικά ευνοϊκές συνθήκες όταν όλοι οι παράγοντες επιδρούν θετικά.

Ενδεικτικοί παράγοντες που επηρεάζουν την αυτονομία:

- ταχύτητα
- Ρυθμίσεις συστήματος κλιματισμού
- μορφολογία του εδάφους
- Προκαταρκτικός κλιματισμός
- ελαστικά και πίεση ελαστικών
- κυκλοφοριακές συνθήκες
- θερμοκρασία και καιρικές συνθήκες
- οδικές συνθήκες.

Αυτονομία βάσει ταχύτητας και εξωτερικής θερμοκρασίας

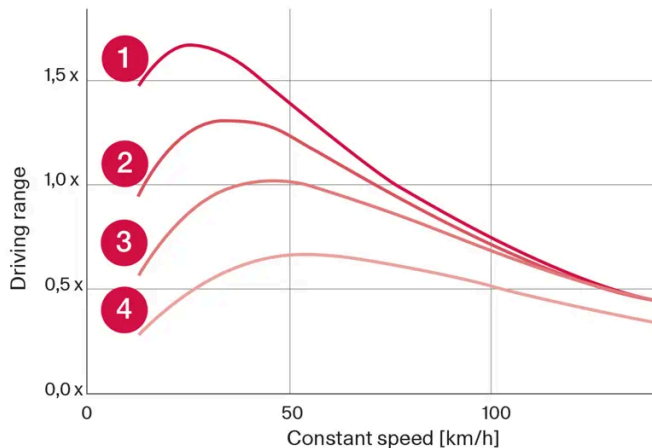

- 1 20 °C (68 °F) εξωτερική θερμοκρασία και σύστημα κλιματισμού χώρου επιβατών απενεργοποιημένο.
- 2 20 °C (68 °F) εξωτερική θερμοκρασία και σύστημα κλιματισμού χώρου επιβατών ενεργοποιημένο.
- 3 35 °C (95 °F) εξωτερική θερμοκρασία και σύστημα κλιματισμού χώρου επιβατών ενεργοποιημένο.
- 4 -10 °C (14 °F) εξωτερική θερμοκρασία και σύστημα κλιματισμού χώρου επιβατών ενεργοποιημένο.

Στο γράφημα αποτυπώνεται κατά προσέγγιση η σχέση ανάμεσα στη σταθερή ταχύτητα και την αυτονομία, όπου η χαμηλότερη σταθερή ταχύτητα έχει θετική επίδραση στην αυτονομία.

Η υψηλότερη εξωτερική θερμοκρασία και το απενεργοποιημένο σύστημα κλιματισμού αυξάνουν περισσότερο την αυτονομία.

11.11. Οικονομική οδήγηση

Για να επιτευχθεί η μεγαλύτερη δυνατή αυτονομία, ο οδηγός πρέπει να προγραμματίσει την οδήγησή του και να προσαρμόσει το οδηγικό του στυλ και την ταχύτητά του στις συνθήκες που επικρατούν.

Πριν από την οδήγηση

- Χρησιμοποιήστε τον προκαταρκτικό κλιματισμό στο αυτοκίνητο πριν οδηγήσετε, αν είναι εφικτό, χρησιμοποιώντας το καλώδιο φόρτισης που είναι συνδεδεμένο στο ηλεκτρικό δίκτυο.
- Αν η χρήση του προκαταρκτικού κλιματισμού δεν είναι εφικτή όταν επικρατούν χαμηλές θερμοκρασίες, χρησιμοποιήστε πρώτα από όλα τη θέρμανση καθίσματος και τη θέρμανση τιμονιού. Αποφύγετε την προθέρμανση ολόκληρου του εσωτερικού του αυτοκινήτου, για να αποφύγετε την κατανάλωση ενέργειας από την μπαταρία εκκίνησης.
- Ο τύπος των ελαστικών και η πίεση των ελαστικών μπορεί να επηρεάσει την κατανάλωση ενέργειας - συμβουλευτείτε έναν εξουσιοδοτημένο διανομέα της Volvo για τα κατάλληλα ελαστικά.
- Βγάλτε από το αυτοκίνητο αντικείμενα που δεν χρειάζεστε - όσο μεγαλύτερο είναι το φορτίο του αυτοκινήτου, τόσο μεγαλύτερη είναι και η κατανάλωση.

Κατά την οδήγηση

- Ενεργοποιήστε το πρόγραμμα οδήγησης **Pure**.

Το περιεχόμενο του παρόντος εγχειριδίου αντιπροσωπεύει την κατάσταση του εγχειριδίου χρήσης κατά τη στιγμή της εκτύπωσης και ενδέχεται να μην είναι απόλυτα έγκυρο σε μελλοντικές περιπτώσεις. Για περισσότερες πληροφορίες, ανατρέξτε στην πρώτη σελίδα για να δείτε ολόκληρη τη δήλωση αποποίησης ευθύνης.

- Ενεργοποιήστε τη λειτουργία **Hold** σε υψηλότερες ταχύτητες κατά τις μετακινήσεις που υπερβαίνουν την ηλεκτρική αυτονομία.
- Αν είναι εφικτό, μη χρησιμοποιείτε τη λειτουργία **Charge** για τη φόρτιση της υβριδικής μπαταρίας.
- Οδηγείτε με σταθερή ταχύτητα και διατηρείτε αρκετή απόσταση από τα άλλα οχήματα και αντικείμενα, για να μη χρειαστεί να φρενάρετε. Χρησιμοποιείτε την πέδηση από τον κινητήρα αν είναι εφικτό.
- Φρενάρετε ήπια πατώντας το πεντάλ φρένων. Η υβριδική μπαταρία επαναφορτίζεται κατά την ήπια πέδηση.
- Υψηλή ταχύτητα συνεπάγεται αυξημένη κατανάλωση ενέργειας, καθώς η αεροδυναμική αντίσταση αυξάνεται με την ταχύτητα.
- Σε ψυχρό κλίμα, μειώστε την ηλεκτρική θέρμανση των παραθύρων, των καθρεπτών, των καθισμάτων και του τιμονιού, αν είναι εφικτό.
- Αποφύγετε την οδήγηση με ανοιχτά παράθυρα.
- Μη συγκρατείτε το αυτοκίνητο σταματημένο σε ανηφορικό έδαφος με το πεντάλ γκαζιού. Αντί αυτού, ενεργοποιήστε τη λειτουργία για πέδηση σε στάση.
- Αν είναι εφικτό, απενεργοποιήστε το σύστημα κλιματισμού όταν οδηγείτε σε μικρές αποστάσεις μετά από προκαταρκτικό κλιματισμό.

Μετά την οδήγηση

- Αν είναι εφικτό, σταθμεύστε σε κλιματιζόμενο γκαράζ με σταθμό φόρτισης.

11.12. Ανακύκλωση των μπαταριών

Οι χρησιμοποιημένες μπαταρίες πρέπει να ανακυκλώνονται με τρόπο ασφαλή για το περιβάλλον.

Εάν δεν είστε σίγουροι για τον τρόπο απόρριψης αυτού του είδους απορριμμάτων, συμβουλευτείτε ένα συνεργείο - συνιστάται να απευθυνθείτε σε ένα εξουσιοδοτημένο συνεργείο της Volvo. Ο χειρισμός της υβριδικής μπαταρίας πρέπει να πραγματοποιείται μόνο από το προσωπικό εξουσιοδοτημένου συνεργείου.

11.13. Υβριδική μπαταρία

Η υβριδική μπαταρία τροφοδοτεί το ηλεκτρομοτέρ του αυτοκινήτου και φορτίζεται μέσω της υποδοχής φόρτισης του αυτοκινήτου.

Σημείωση

Το αυτοκίνητο δεν μπορεί να τεθεί σε λειτουργία αν η υβριδική μπαταρία έχει αποφορτιστεί.

Αν αποφορτιστεί τόσο η μπαταρία εκκίνησης όσο και η υβριδική μπαταρία, τότε πρέπει να φορτίσετε και τις δύο μπαταρίες. Σε μια τέτοια περίπτωση, δεν μπορείτε να φορτίσετε μόνο την υβριδική μπαταρία. Για να φορτιστεί η υβριδική μπαταρία, η μπαταρία εκκίνησης πρέπει να είναι ήδη φορτισμένη σε κάποιο βαθμό.

Το περιεχόμενο του παρόντος εγχειριδίου αντιπροσωπεύει την κατάσταση του εγχειριδίου χρήσης κατά τη στιγμή της εκτύπωσης και ενδέχεται να μην είναι απόλυτα έγκυρο σε μελλοντικές περιπτώσεις. Για περισσότερες πληροφορίες, ανατρέξτε στην πρώτη σελίδα για να δείτε ολόκληρη τη δήλωση αποποίησης ευθύνης.

Προειδοποίηση

Η υβριδική μπαταρία πρέπει να αντικαθίσταται μόνο σε συνεργείο - συνιστάται να απευθυνθείτε σε ένα εξουσιοδοτημένο συνεργείο της Volvo.

Ωφέλιμη διάρκεια ζωής και χωρητικότητα της υβριδικής μπαταρίας

Η χωρητικότητα της υβριδικής μπαταρίας μειώνεται με τα χρόνια και τη χρήση, γεγονός που μπορεί να έχει ως αποτέλεσμα αυξημένη χρήση του κινητήρα εσωτερικής καύσης και, ως συνέπεια, μικρότερη οικονομία καυσίμου και μικρότερη αυτονομία κατά την ηλεκτροκίνηση.

Ψυκτικό

Το σύστημα ψύξης της υβριδικής μπαταρίας διαθέτει ξεχωριστό δοχείο διαστολής.

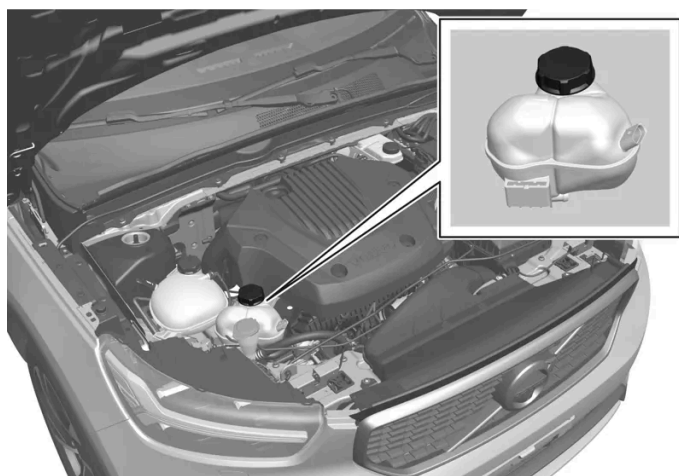

Σημαντικό

Η πλήρωση της υβριδικής μπαταρίας πρέπει να πραγματοποιείται μόνο σε συνεργείο - συνιστάται να απευθυνθείτε σε ένα εξουσιοδοτημένο συνεργείο της Volvo.

Προδιαγραφές υβριδικής μπαταρίας

Τύπος: Ιόντων λιθίου

Συνολική ποσότητα ενέργειας: 10,7 kWh

12. Εκκίνηση και οδήγηση

12.1. Εκκίνηση και σβήσιμο του αυτοκινήτου

12.1.1. Ηλεκτρονικό σύστημα ακινητοποίησης (Immobiliser)

Το ηλεκτρονικό σύστημα ακινητοποίησης (immobiliser) είναι σύστημα αντικλεπτικής προστασίας που αποτρέπει την εκκίνηση του αυτοκινήτου χωρίς το σωστό κλειδί.

Το παρακάτω μήνυμα σφάλματος στην οθόνη του οδηγού αφορά στο ηλεκτρονικό σύστημα ακινητοποίησης (immobiliser):

| Λυχνία | Μήνυμα | Ερμηνεία |
|---|-----------------------|--|
|  | Κλειδί αυτοκ δεν βρέθ | Σφάλμα ανάγνωσης του κλειδιού κατά την εκκίνηση - τοποθετήστε το κλειδί στο σύμβολο του κλειδιού στον αποθηκευτικό χώρο της κεντρικής κονσόλας και δοκιμάστε ξανά. |

12.1.2. Εκκίνηση του αυτοκινήτου

Το αυτοκίνητο εκκινείται με το κουμπί Start δίπλα στο τιμόνι, όταν το κλειδί είναι μέσα στον χώρο επιβατών.



Θέση του κουμπιού Start.

Προειδοποίηση

Πριν ξεκινήσετε:

- Προσδέστε τη ζώνη ασφαλείας.
- Ρυθμίστε το κάθισμα, το τιμόνι και τους καθρέπτες.
- Βεβαιωθείτε ότι μπορείτε να πατήσετε το πεντάλ φρένων μέχρι τέρμα.

Το κλειδί δεν χρησιμοποιείται κατά την εκκίνηση του αυτοκινήτου, καθώς διαθέτει υποστήριξη για εκκίνηση χωρίς κλειδί (παθητική εκκίνηση).

Για την εκκίνηση του αυτοκινήτου:

1

Σημαντικό

Η εκκίνηση του αυτοκινήτου δεν είναι εφικτή αν το καλώδιο φόρτισης παραμένει συνδεδεμένο. Βεβαιωθείτε ότι το καλώδιο φόρτισης είναι αποσυνδεδεμένο και το πορτάκι φόρτισης είναι κλειστό, για να θέσετε το αυτοκίνητο σε λειτουργία.

Το κλειδί πρέπει να βρίσκεται μέσα στο αυτοκίνητο. Στα αυτοκίνητα με παθητική εκκίνηση, το κλειδί πρέπει να βρίσκεται στον μπροστινό χώρο επιβατών. Όταν το αυτοκίνητο διαθέτει την προαιρετική λειτουργία κλειδώματος/ξεκλειδώματος Keyless*, το κλειδί μπορεί να βρίσκεται οπουδήποτε μέσα στο αυτοκίνητο.

- 2 Κρατήστε το πεντάλ φρένων τέρμα πατημένο^[1]. Στα αυτοκίνητα με αυτόματη αλλαγή σχέσεων, βεβαιωθείτε ότι ο επιλογέας ταχυτήτων βρίσκεται στη θέση P ή N. Στα αυτοκίνητα με μηχανικό κιβώτιο ταχυτήτων, βεβαιωθείτε ότι ο μοχλός ταχυτήτων βρίσκεται στη νεκρά ή ότι το πεντάλ του συμπλέκτη είναι πατημένο.
- 3 Πατήστε το κουμπί Start.

Κατά την εκκίνηση του κινητήρα, η μίζα λειτουργεί μέχρι να τεθεί σε λειτουργία ο κινητήρας ή μέχρι να ενεργοποιηθεί η προστασία υπερθέρμανσης^[2].

Κατά την εκκίνηση του αυτοκινήτου σε κανονικές συνθήκες, το ηλεκτρομοτέρ κίνησης του αυτοκινήτου έχει προτεραιότητα - ο βενζινοκινητήρας παραμένει σβηστός. Αυτό σημαίνει ότι, όταν γυρίσετε το κουμπί Start δεξιά, το ηλεκτρομοτέρ "τίθεται σε λειτουργία" και μπορείτε πλέον να οδηγήσετε το αυτοκίνητο. Η εκκίνηση του αυτοκινήτου επισημαίνεται από τις ενδεικτικές λυχνίες στην οθόνη του οδηγού που σβήνουν και από το σχετικό προεπιλεγμένο θέμα που ανάβει.

Ωστόσο υπάρχουν περιπτώσεις που αντί αυτού τίθεται ο βενζινοκινητήρας σε λειτουργία π.χ. σε περίπτωση που η θερμοκρασία είναι πολύ χαμηλή ή που η υβριδική μπαταρία χρειάζεται φόρτιση.

Μηνύματα σφάλματος

Αν στην οθόνη του οδηγού εμφανιστεί το μήνυμα **Κλειδ αυτοκ δεν βρέθ** κατά την εκκίνηση, τοποθετήστε το κλειδί δίπλα στην εφεδρική μονάδα ανάγνωσης. Στη συνέχεια, δοκιμάστε να θέσετε ξανά το αυτοκίνητο σε λειτουργία.

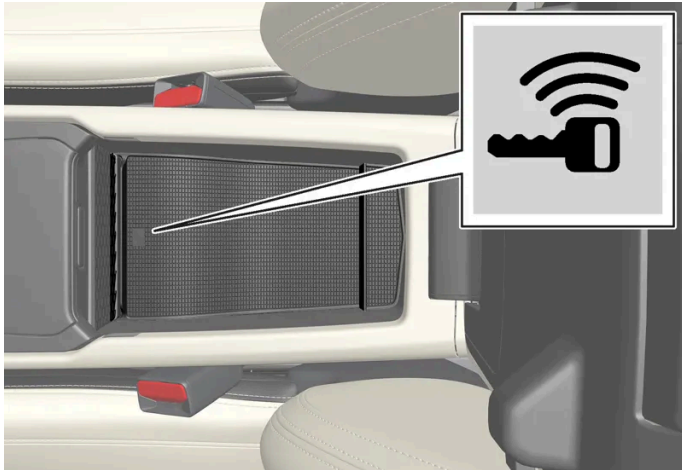

Θέση της εφεδρικής μονάδας ανάγνωσης.

i Σημείωση

Όταν το κλειδί βρίσκεται δίπλα στην εφεδρική μονάδα ανάγνωσης, βεβαιωθείτε ότι δεν υπάρχουν άλλα κλειδιά, μεταλλικά αντικείμενα ή ηλεκτρονικές συσκευές δίπλα στην εφεδρική μονάδα ανάγνωσης (π.χ. κινητά τηλέφωνα, τάμπλετ, υπολογιστές ή φορτιστές). Αν υπάρχουν πολλά κλειδιά το ένα κοντά στο άλλο δίπλα στην εφεδρική μονάδα ανάγνωσης, μπορεί να προκαλέσουν παρεμβολές μεταξύ τους.

Αν στην οθόνη του οδηγού εμφανιστεί το μήνυμα **Εκκίνηση οχήματος Έλεγχος συστήματος, περιμένετε** κατά την εκκίνηση του αυτοκινήτου, περιμένετε να σβήσει το μήνυμα και στη συνέχεια επιχειρήστε να θέσετε το αυτοκίνητο ξανά σε λειτουργία.

! Σημαντικό

Αν ο κινητήρας δεν τεθεί σε λειτουργία μετά από 3 προσπάθειες - περιμένετε 3 λεπτά πριν κάνετε νέα προσπάθεια. Η ικανότητα εκκίνησης του αυτοκινήτου αυξάνεται εάν επιτραπεί στην μπαταρία να ανακτήσει την ισχύ της.

i Σημείωση

Το αυτοκίνητο δεν μπορεί να τεθεί σε λειτουργία αν η υβριδική μπαταρία έχει αποφορτιστεί.

! Προειδοποίηση

Ποτέ μην αφαιρείτε το κλειδί από το αυτοκίνητο, ενώ οδηγείτε.

! Προειδοποίηση

Παίρνετε πάντοτε μαζί σας το κλειδί, όταν απομακρύνεστε από το αυτοκίνητο και φροντίζετε, ώστε το ηλεκτρικό σύστημα του αυτοκινήτου να βρίσκεται στη θέση ανάφλεξης **0** του διακόπτη – ιδίως αν υπάρχουν παιδιά μέσα στο αυτοκίνητο.

Το περιεχόμενο του παρόντος εγχειριδίου αντιπροσωπεύει την κατάσταση του εγχειριδίου χρήσης κατά τη στιγμή της εκτύπωσης και ενδέχεται να μην είναι απόλυτα έγκυρο σε μελλοντικές περιπτώσεις. Για περισσότερες πληροφορίες, ανατρέξτε στην πρώτη σελίδα για να δείτε ολόκληρη τη δήλωση αποποίησης ευθύνης.

i Σημείωση

Ο αριθμός στροφών του ρελαντί μετά από ψυχρή εκκίνηση είναι υψηλότερος από τον κανονικό σε ορισμένους τύπους κινητήρων. Αυτό συμβαίνει προκειμένου το σύστημα εκπομπών καυσαερίων να μπορέσει να φθάσει στην κανονική θερμοκρασία λειτουργίας το συντομότερο δυνατόν, γεγονός που μειώνει τις εκπομπές καυσαερίων και έτσι προστατεύεται το περιβάλλον.

* Προαιρετικός εξοπλισμός/αξεσουάρ.

[1] Αν το αυτοκίνητο μετακινηθεί, ο κινητήρας μπορεί να τεθεί σε λειτουργία πατώντας απλώς το κουμπί.

[2] Δεν ισχύει για αυτοκίνητα KERS, όπου η γεννήτρια χρησιμοποιείται για την εκκίνηση.

12.1.3. Χρήση της διαδικασίας εκκίνησης με βοηθητικά καλώδια με άλλη μπαταρία

Εάν η μπαταρία του αυτοκινήτου (12 V) έχει εκφορτιστεί, μπορείτε να θέσετε σε λειτουργία το ηλεκτρικό σύστημα του αυτοκινήτου χρησιμοποιώντας ρεύμα από άλλη μπαταρία.

Αν η μπαταρία 12 V (μπαταρία εκκίνησης) αποφορτιστεί, το ηλεκτρικό σύστημα του αυτοκινήτου μπορεί να τεθεί σε λειτουργία χρησιμοποιώντας βοηθητικά καλώδια και την μπαταρία ενός άλλου αυτοκινήτου. Αν η υβριδική μπαταρία έχει εκφορτιστεί επίσης, θα χρειαστεί να φορτιστεί με καλώδιο φόρτισης μετά την εκκίνηση του ηλεκτρικού συστήματος προκειμένου να μπορεί να εκκινήσει τον κινητήρα.

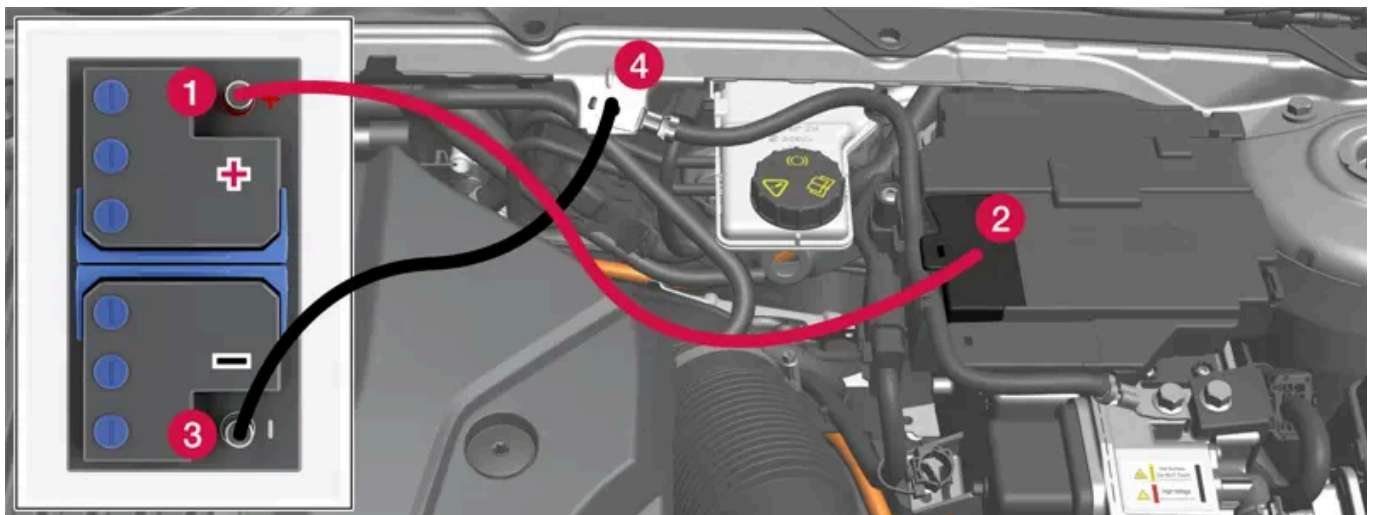

Σημεία φόρτισης για βοηθητική εκκίνηση του αυτοκινήτου σας. Υπάρχουν δύο σημεία σύνδεσης κάτω από το κάλυμμα. Χρησιμοποιείτε μόνο αυτό που βρίσκεται πιο κοντά στον χώρο επιβατών.

 **Σημαντικό**

Τα σημεία φόρτισης του αυτοκινήτου προορίζονται μόνο για την εκκίνηση του συγκεκριμένου αυτοκινήτου με βοηθητικά καλώδια. Μην τα χρησιμοποιείτε για την εκκίνηση άλλων αυτοκινήτων – η ασφάλεια για το κύκλωμα φόρτισης ενδέχεται να υπερφορτωθεί και να σταματήσει να λειτουργεί.

Αν υπερφορτωθεί κάποια ασφάλεια, στην οθόνη του οδηγού εμφανίζεται το μήνυμα **Μπαταρία 12 V Καμένη ασφάλεια Απαιτείται σέρβις**. Η Volvo συνιστά να απευθυνθείτε σε ένα εξουσιοδοτημένο συνεργείο της Volvo.

Κατά την εκκίνηση του αυτοκινήτου με βοηθητικά καλώδια, πρέπει να ακολουθούνται τα παρακάτω βήματα για να μην προκληθούν βραχυκυκλώματα ή άλλη ζημιά:

- 1 Το ηλεκτρικό σύστημα του αυτοκινήτου πρέπει να βρίσκεται στη θέση 0 του διακόπτη ανάφλεξης.
- 2 Ελέγξτε αν η βοηθητική μπαταρία έχει τάση 12 V.
- 3 Αν η μπαταρία βρίσκεται σε άλλο αυτοκίνητο - σβήστε τον κινητήρα του και βεβαιωθείτε ότι τα αυτοκίνητα δεν έχουν επαφή μεταξύ τους.
- 4 Συνδέστε ένα από τα κροκοδειλάκια του κόκκινου βοηθητικού καλωδίου στον θετικό πόλο (1) της βοηθητικής μπαταρίας.

 **Σημαντικό**

Συνδέστε το βοηθητικό καλώδιο εκκίνησης προσεκτικά για να μην προκληθεί βραχυκύκλωμα και επαφή με άλλα εξαρτήματα στον χώρο του κινητήρα.

- 5 Ανοίξτε το κάλυμμα για το θετικό σημείο φόρτισης (2).
Υπάρχουν δύο σημεία σύνδεσης κάτω από το κάλυμμα. Χρησιμοποιείτε μόνο το σημείο σύνδεσης που βρίσκεται πιο κοντά στον χώρο επιβατών.
- 6 Συνδέστε το άλλο κροκοδειλάκι του κόκκινου βοηθητικού καλωδίου στο θετικό σημείο φόρτισης (2) του αυτοκινήτου.
- 7 Συνδέστε ένα από τα κροκοδειλάκια του μαύρου βοηθητικού καλωδίου στον αρνητικό πόλο (3) της βοηθητικής μπαταρίας.
- 8 Συνδέστε το άλλο κροκοδειλάκι του μαύρου βοηθητικού καλωδίου στο αρνητικό σημείο φόρτισης (4) του αυτοκινήτου.
- 9 Βεβαιωθείτε ότι τα κροκοδειλάκια βοηθητικού καλωδίου έχουν στερεωθεί καλά, για να μην προκληθούν σπινθήρες κατά την προσπάθεια της εκκίνησης.
- 10 Εκκινήστε τον κινητήρα του αυτοκινήτου που παρέχει ρεύμα και αφήστε τον να λειτουργήσει μερικά λεπτά σε αριθμό στροφών υψηλότερο από το ρελαντί περίπου 1500 σ.α.λ..
- 11 Κρατήστε πατημένο το κουμπί Start επί 5 δευτερόλεπτα τουλάχιστον, χωρίς να πατάτε το πεντάλ φρένων, για να ενεργοποιηθεί το ηλεκτρικό σύστημα του αυτοκινήτου.

Σημείωση

Σε κανονικές συνθήκες, μόνο το ηλεκτρομότερ του αυτοκινήτου χρησιμοποιείται για την εκκίνηση, ο κινητήρας εσωτερικής καύσης δεν τίθεται σε λειτουργία μέχρι να χρειαστεί στη διάρκεια της οδήγησης. Η εκκίνηση του αυτοκινήτου επισημαίνεται από την οθόνη του οδηγού που ανάβει και τις ενδεικτικές λυχνίες στην οθόνη που σβήνουν.

Σημαντικό

Μην αγγίζετε τις συνδέσεις ανάμεσα στο καλώδιο και το αυτοκίνητο κατά την προσπάθεια εκκίνησης. Υπάρχει κίνδυνος να προκληθούν σπινθήρες.

12 Περιμένετε τουλάχιστον 2 λεπτά για να φορτιστεί η μπαταρία εκκίνησης και στη συνέχεια επιχειρήστε να θέσετε το αυτοκίνητο σε λειτουργία.

13 Αν η προσπάθεια εκκίνησης είναι ανεπιτυχής, επαναλάβετε τα βήματα 11 και 12.

Σημείωση

Το αυτοκίνητο δεν μπορεί να τεθεί σε λειτουργία αν η υβριδική μπαταρία έχει αποφορτιστεί.

14 Αφαιρέστε τα βοηθητικά καλώδια ακολουθώντας την αντίστροφη διαδικασία, πρώτα το μαύρο και μετά το κόκκινο.

Βεβαιωθείτε ότι κανένα από τα κροκοδειλάκια του μαύρου βοηθητικού καλωδίου δεν έρχεται σε επαφή με το θετικό σημείο φόρτισης του αυτοκινήτου, τον θετικό πόλο της βοηθητικής μπαταρίας ή με το κροκοδειλάκι που είναι συνδεδεμένο στο κόκκινο βοηθητικό καλώδιο.

Προειδοποίηση

- Η μπαταρία μπορεί να απελευθερώσει ένα αέριο μίγμα οξυγόνου-υδρογόνου, το οποίο είναι εξαιρετικά εύφλεκτο. Εάν ένα καλώδιο βοηθητικής εκκίνησης δεν συνδεθεί σωστά, μπορεί να σχηματιστεί σπινθήρας και αυτό μπορεί να είναι αρκετό για να εκραγεί η μπαταρία.
- Μην συνδέετε τα βοηθητικά καλώδια σε οποιοδήποτε εξάρτημα του συστήματος καυσίμου ή σε κινούμενα μέρη. Προσέχετε τα μέρη του κινητήρα που έχουν αναπτύξει υψηλή θερμοκρασία.
- Η μπαταρία περιέχει θειικό οξύ, το οποίο μπορεί να προκαλέσει σοβαρά εγκαύματα.
- Εάν το θειικό οξύ έρθει σε επαφή με τα μάτια, το δέρμα ή τα ρούχα σας, ξεπλύνετε με άφθονη ποσότητα νερού. Εάν το οξύ έρθει σε επαφή με τα μάτια σας, απευθυνθείτε αμέσως σε γιατρό.
- Ποτέ μην καπνίζετε κοντά στην μπαταρία.

12.1.4. Απενεργοποίηση του αυτοκινήτου

Το περιεχόμενο του παρόντος εγχειριδίου αντιπροσωπεύει την κατάσταση του εγχειριδίου χρήσης κατά τη στιγμή της εκτύπωσης και ενδέχεται να μην είναι απόλυτα έγκυρο σε μελλοντικές περιπτώσεις. Για περισσότερες πληροφορίες, ανατρέξτε στην πρώτη σελίδα για να δείτε ολόκληρη τη δήλωση αποποίησης ευθύνης.

Το αυτοκίνητο τίθεται εκτός λειτουργίας από το κουμπί Start δίπλα στο τιμόνι.



Θέση του κουμπιού Start.

Για να θέσετε το αυτοκίνητο εκτός λειτουργίας:

- 1 Πατήστε το κουμπί Start - το αυτοκίνητο τίθεται εκτός λειτουργίας.

Αν ο επιλογέας ταχυτήτων σε αυτοκίνητα με αυτόματο κιβώτιο ταχυτήτων δεν βρίσκεται στη θέση P ή αν το αυτοκίνητο κυλά:

- 1 Πατήστε το κουμπί Start και κρατήστε το πατημένο μέχρι το αυτοκίνητο να τεθεί εκτός λειτουργίας.

12.1.5. Θέσεις διακόπτη ανάφλεξης

Το ηλεκτρικό σύστημα του αυτοκινήτου μπορεί να ρυθμιστεί σε διαφορετικά επίπεδα/θέσεις και με αυτό τον τρόπο καθίστανται διαθέσιμες διαφορετικές λειτουργίες.

Για να διευκολυνθεί η χρήση ενός περιορισμένου αριθμού λειτουργιών με τον κινητήρα σβηστό, μπορείτε να ρυθμίσετε το ηλεκτρικό σύστημα του αυτοκινήτου σε τρία διαφορετικά επίπεδα – **0**, **I** και **II**. Αυτά τα επίπεδα περιγράφονται σε όλο το εγχειρίδιο κατόχου με την ονομασία "θέση διακόπτη ανάφλεξης".

Στον παρακάτω πίνακα παρατίθενται οι διαθέσιμες λειτουργίες σε κάθε θέση του διακόπτη ανάφλεξης/επίπεδο:

| Επίπεδο | Λειτουργίες |
|---------|--|
| 0 | <ul style="list-style-type: none"> Εμφανίζεται η ένδειξη του χιλιομετρητή, το ρολόι και ο δείκτης θερμοκρασίας^[1]. Τα ηλεκτροκίνητα* καθίσματα είναι ρυθμιζόμενα. Η κεντρική οθόνη ενεργοποιείται και μπορεί να χρησιμοποιηθεί^[1]. Το σύστημα Infotainment μπορεί να χρησιμοποιηθεί^[1]. <p>Σε αυτό το πρόγραμμα, οι λειτουργίες ελέγχονται χρονικά και απενεργοποιούνται αυτόματα μετά από ένα χρονικό διάστημα.</p> |
| I | <ul style="list-style-type: none"> Μπορείτε να χρησιμοποιήσετε την πανοραμική οροφή, τα ηλεκτρικά παράθυρα, τον ρευματοδότη 12V στον χώρο επιβατών, το Bluetooth, το σύστημα πλοήγησης, το τηλέφωνο, τον ανεμιστήρα εξαερισμού και τους υαλοκαθαριστήρες του παρμπρίζ. Τα ηλεκτροκίνητα καθίσματα είναι ρυθμιζόμενα. Οι ρευματοδότες 12 V* στον χώρο αποσκευών μπορούν να χρησιμοποιηθούν. Το σύστημα Infotainment ενεργοποιείται αυτόματα, αν λειτουργούσε όταν το αυτοκίνητο τέθηκε εκτός λειτουργίας. <p>Η κατανάλωση ρεύματος επιβαρύνει την μπαταρία όταν ο διακόπτης ανάφλεξης βρίσκεται σε αυτή τη θέση.</p> |
| II | <ul style="list-style-type: none"> Ανάβουν οι προβολείς. Οι προειδοποιητικές/ενδεικτικές λυχνίες ανάβουν επί 5 δευτερόλεπτα. Ενεργοποιούνται αρκετά άλλα συστήματα. Ωστόσο, η θέρμανση της έδρας των καθισμάτων και το πίσω παρμπρίζ μπορούν να ενεργοποιηθούν μόνο αφότου το αυτοκίνητο τεθεί σε λειτουργία. <p>Όταν ο διακόπτης ανάφλεξης βρίσκεται σε αυτή τη θέση, καταναλώνεται μεγάλη ποσότητα ρεύματος από την μπαταρία και για τον λόγο αυτό πρέπει να την αποφεύγετε!</p> |

[1] Ενεργοποιείται επίσης όταν ανοίγει η πόρτα.

* Προαιρετικός εξοπλισμός/αξεσουάρ.

12.1.6. Επιλογή θέσης διακόπτη ανάφλεξης

Το ηλεκτρικό σύστημα του αυτοκινήτου μπορεί να ρυθμιστεί σε διαφορετικά επίπεδα/θέσεις και με αυτό τον τρόπο καθίστανται διαθέσιμες διαφορετικές λειτουργίες.

Επιλογή θέσης του διακόπτη ανάφλεξης



Θέση του κουμπιού Start.

- **Θέση διακόπτη ανάφλεξης 0** – Ξεκλειδώστε το αυτοκίνητο και φυλάξτε το κλειδί μέσα στο αυτοκίνητο.

Το περιεχόμενο του παρόντος εγχειριδίου αντιπροσωπεύει την κατάσταση του εγχειριδίου χρήσης κατά τη στιγμή της εκτύπωσης και ενδέχεται να μην είναι απόλυτα έγκυρο σε μελλοντικές περιπτώσεις. Για περισσότερες πληροφορίες, ανατρέξτε στην πρώτη σελίδα για να δείτε ολόκληρη τη δήλωση αποποίησης ευθύνης.

Σημείωση

Για να φτάσετε στο επίπεδο I ή II **χωρίς** να θέσετε τον κινητήρα σε λειτουργία – **μην** πατήσετε το πεντάλ φρένων, όταν πρόκειται να γυρίσετε τον διακόπτη ανάφλεξης σε αυτές τις θέσεις.

- **Θέση διακόπτη ανάφλεξης I** – Πατήστε το κουμπί Start και αφήστε το.
- **Θέση διακόπτη ανάφλεξης II** – Πατήστε και κρατήστε πατημένο το κουμπί επί 5 δευτερόλεπτα περίπου. Έπειτα αφήστε το κουμπί.
- **Επαναφορά στη θέση διακόπτη ανάφλεξης 0** – Για επαναφορά του διακόπτη ανάφλεξης στη θέση 0 από τη θέση I και II – πατήστε το κουμπί Start.

12.2. Αλκοτέστ με φραγή εκκίνησης

12.2.1. Αλκοτέστ με φραγή εκκίνησης *

Το Αλκοτέστ με φραγή εκκίνησης χρησιμοποιείται για να αποτρέψει την οδήγηση του αυτοκινήτου από άτομα που βρίσκονται υπό την επήρεια οινοπνεύματος. Προτού να μπορεί να εκκινηθεί το αυτοκίνητο, ο οδηγός πρέπει να κάνει ένα αλκοτέστ, για να διασφαλιστεί ότι ο/η οδηγός δεν είναι υπό την επήρεια αλκοόλ.

Τα συστήματα του αυτοκινήτου προσαρμόζονται, όταν είναι συνδεδεμένο στο αυτοκίνητο αλκοτέστ με φραγή εκκίνησης. Με αυτόν τον τρόπο ο οδηγός μπορεί να λαμβάνει εύκολα μηνύματα από το αλκοτέστ με φραγή εκκίνησης απευθείας στην οθόνη του οδηγού. Η βαθμονόμηση του Αλκοτέστ με φραγή εκκίνησης διεξάγεται σύμφωνα με την οριακή τιμή νόμιμης οδήγησης που ισχύει σε κάθε αγορά.

Για πληροφορίες σχετικά με ένα συγκεκριμένο αλκοτέστ με φραγή εκκίνησης, ανατρέξτε στον κατασκευαστή του αλκοτέστ με φραγή εκκίνησης.

Προειδοποίηση

Το αλκοτέστ με φραγή εκκίνησης λειτουργεί επικουρικά και δεν απαλλάσσει τον οδηγό από την ευθύνη του. Είναι πάντοτε ευθύνη του οδηγού να είναι νηφάλιος και να οδηγεί το αυτοκίνητο προσεκτικά.

Χρήση του αλκοτέστ με φραγή εκκίνησης

Το αλκοτέστ με φραγή εκκίνησης ενεργοποιείται αυτόματα και είναι έτοιμο για χρήση, όταν ξεκλειδώνεται το αυτοκίνητο.

Για να επιτευχθεί σωστή λειτουργία και όσο το δυνατόν πιο ακριβής μέτρηση:

- Μην τρώτε και μην πίνετε περίπου 5 λεπτά πριν το τεστ αναπνοής.
- Αποφύγετε το υπερβολικό πλύσιμο του παρμπρίζ - η αλκοόλη στο υγρό των ψεκαστήρων μπορεί να οδηγήσει σε λανθασμένο αποτέλεσμα μέτρησης.

Το περιεχόμενο του παρόντος εγχειριδίου αντιπροσωπεύει την κατάσταση του εγχειριδίου χρήσης κατά τη στιγμή της εκτύπωσης και ενδέχεται να μην είναι απόλυτα έγκυρο σε μελλοντικές περιπτώσεις. Για περισσότερες πληροφορίες, ανατρέξτε στην πρώτη σελίδα για να δείτε ολόκληρη τη δήλωση αποποίησης ευθύνης.

Σημείωση

Όταν ολοκληρώσετε την οδήγηση, η επανεκκίνηση του αυτοκινήτου είναι εφικτή εντός 30 λεπτών χωρίς να χρειαστεί νέος έλεγχος αναπνοής.

Παρακάμψη του αλκοτέστ με φραγή εκκίνησης

Σε περίπτωση έκτακτης ανάγκης ή αν το Αλκοτέστ με φραγή εκκίνησης δεν λειτουργεί, μπορείτε να παρακάμψετε το Αλκοτέστ για να μπορέσετε να οδηγήσετε το αυτοκίνητο.

Για να απενεργοποιήσετε το αλκοτέστ με φραγή εκκίνησης, δείτε τις οδηγίες του κατασκευαστή του αλκοτέστ με φραγή εκκίνησης.

* Προαιρετικός εξοπλισμός/αξεσουάρ.

12.3. Κιβώτιο ταχυτήτων

12.3.1. Λειτουργία Kick-down

Το kick-down μπορεί να χρησιμοποιηθεί όταν απαιτείται μέγιστη επιτάχυνση π.χ. κατά την προσπέραση.

Αν πατήσετε το πεντάλ του γκαζιού μέχρι το τέρμα της διαδρομής του (πέρα από τη θέση που θεωρείται ως πλήρης επιτάχυνση) επιλέγεται αυτόματα μικρότερη σχέση. Αυτό ονομάζεται kick-down.

Αν αφήσετε το πεντάλ του γκαζιού από τη θέση "kick-down", τότε επιλέγεται αυτόματα μεγαλύτερη σχέση.

Λειτουργία ασφαλείας

Για να αποφευχθεί η υπέρβαση του ορίου στροφών του κινητήρα, το πρόγραμμα ελέγχου του κιβωτίου ταχυτήτων διαθέτει αναστολέα επιλογής χαμηλότερης σχέσης.

Το κιβώτιο ταχυτήτων δεν επιτρέπει την επιλογή μικρότερης σχέσης/kick-down, διότι κάτι τέτοιο θα αύξανε τις στροφές του κινητήρα σε βαθμό που θα μπορούσε να προκληθεί ζημιά στον κινητήρα. Εάν ο οδηγός επιχειρήσει να επιλέξει μικρότερη σχέση με αυτό τον τρόπο όταν ο κινητήρας λειτουργεί σε υψηλές στροφές, δεν θα γίνει τίποτα – η αρχική σχέση παραμένει επιλεγμένη.

Κατά το kick-down, το αυτοκίνητο μπορεί να κατεβάζει μία ή δύο ταχύτητες κάθε φορά, ανάλογα με τις στροφές του κινητήρα. Το αυτοκίνητο ανεβάζει ταχύτητα, όταν οι στροφές του κινητήρα αυξηθούν στο ανώτατο όριο, για να μην υποστεί ζημιά ο κινητήρας.

12.3.2. Λειτουργία Launch*

Το περιεχόμενο του παρόντος εγχειριδίου αντιπροσωπεύει την κατάσταση του εγχειριδίου χρήσης κατά τη στιγμή της εκτύπωσης και ενδέχεται να μην είναι απόλυτα έγκυρο σε μελλοντικές περιπτώσεις. Για περισσότερες πληροφορίες, ανατρέξτε στην πρώτη σελίδα για να δείτε ολόκληρη τη δήλωση αποποίησης ευθύνης.

Η λειτουργία Launch μπορεί να χρησιμοποιηθεί όταν απαιτείται μέγιστη επιτάχυνση από στάση. Η λειτουργία είναι διαθέσιμη στα παρακάτω προγράμματα οδήγησης: **Hybrid, Constant AWD, Power** και **Individual**.

Ενεργοποίηση του Launch

Βεβαιωθείτε ότι το αυτοκίνητο είναι σταματημένο και οι τροχοί βρίσκονται στην ευθεία θέση.

- 1 Μετακινήστε τον επιλογέα ταχυτήτων στη θέση D.
- 2 Πατήστε το πεντάλ φρένων μέχρι τέρμα.
- 3 Στη συνέχεια πατήστε το πεντάλ γκαζιού μέχρι τέρμα.
- 4 Αφήστε το πεντάλ φρένων εντός 2 λεπτών.

Σημείωση

Αν το Launch δεν λειτουργεί, περιμένετε μερικά λεπτά και αφήστε το σύστημα μετάδοσης κίνησης να κρυώσει μέχρι να φτάσει σε θερμοκρασία λειτουργίας πριν προσπαθήσετε ξανά.

Σημαντικό

Το σύστημα μετάδοσης κίνησης υπόκειται σε φθορά όταν χρησιμοποιείται το Launch και για τον λόγο αυτό η λειτουργία είναι διαθέσιμη μόνο για περιορισμένο αριθμό χρήσεων.

* Προαιρετικός εξοπλισμός/αξεσουάρ.

12.3.3. Κιβώτιο ταχυτήτων

Το κιβώτιο ταχυτήτων αποτελεί μέρος του συστήματος μετάδοσης κίνησης (μετάδοση ισχύος) του αυτοκινήτου ανάμεσα στον κινητήρα και τους κινητήριους τροχούς. Η λειτουργία που επιτελεί το κιβώτιο ταχυτήτων είναι να αλλάζει τη σχέση μετάδοσης ανάλογα με την ταχύτητα και τις ανάγκες ισχύος.

Το αυτοκίνητο διαθέτει αυτόματο κιβώτιο επτά ταχυτήτων με διπλό συμπλέκτη, ενσωματωμένο ηλεκτρικό μοτέρ για την ηλεκτροκίνηση και ανάκτηση ενέργειας πέδησης. Ο αριθμός των αλλαγών σχέσεων σημαίνει ότι η ροπή του κινητήρα και το εύρος ισχύος μπορούν να χρησιμοποιηθούν αποτελεσματικά.

Υπάρχει επίσης η δυνατότητα χειροκίνητης αλλαγής σχέσεων στο αυτόματο κιβώτιο ταχυτήτων. Στην οθόνη του οδηγού εμφανίζεται η επιλεγμένη θέση του επιλογέα ταχυτήτων.

12.3.4. Αυτόματο κιβώτιο ταχυτήτων

Η επιλογή των σχέσεων πραγματοποιείται αυτόματα έτσι, ώστε να μπορείτε να οδηγείτε με όσο το δυνατόν μεγαλύτερη οικονομία. Το κιβώτιο ταχυτήτων διαθέτει επίσης λειτουργία χειροκίνητης αλλαγής σχέσεων.



Επισκόπηση του επιλογέα ταχυτήτων και της ένδειξης σχέσεων στην οθόνη του οδηγού.

Στην οθόνη του οδηγού εμφανίζεται η επιλεγμένη θέση του επιλογέα ταχυτήτων:

P, R, N, D ή B.

12.3.5. Αλλαγή σχέσης με αυτόματο κιβώτιο ταχυτήτων

Για να αλλάξετε σχέση, πιέστε τον επιλογέα ταχυτήτων προς τα εμπρός ή προς τα πίσω ή προς το πλάι για χειροκίνητη αλλαγή σχέσεων.

Αλλαγή σχέσης

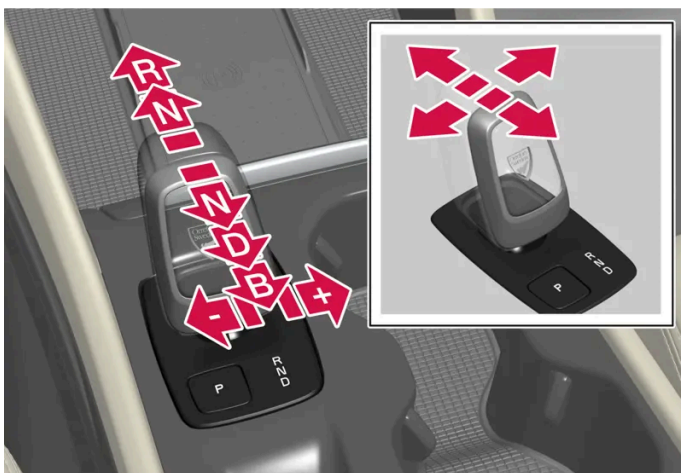

Επισκόπηση του επιλογέα ταχυτήτων και των θέσεων.

Θέσεις κιβωτίου ταχυτήτων

Το περιεχόμενο του παρόντος εγχειριδίου αντιπροσωπεύει την κατάσταση του εγχειριδίου χρήσης κατά τη στιγμή της εκτύπωσης και ενδέχεται να μην είναι απόλυτα έγκυρο σε μελλοντικές περιπτώσεις. Για περισσότερες πληροφορίες, ανατρέξτε στην πρώτη σελίδα για να δείτε ολόκληρη τη δήλωση αποποίησης ευθύνης.



Επισκόπηση του επιλογέα ταχυτήτων και της θέσης P

Η στάθμευση ενεργοποιείται από το κουμπί P που βρίσκεται δίπλα στον επιλογέα ταχυτήτων.

Το κιβώτιο ταχυτήτων κλειδώνει μηχανικά όταν επιλεγεί η σχέση P.

Επιλέξτε τη θέση P για στάθμευση. Το αυτοκίνητο μπορεί να ξεκινήσει με τον επιλογέα στη θέση P. Το αυτοκίνητο πρέπει να είναι σταματημένο όταν επιλέγετε τη θέση P.

Για τη στάθμευση - πρώτα ενεργοποιήστε το χειρόφρενο και στη συνέχεια επιλέξτε τη θέση P.

Προειδοποίηση

Χρησιμοποιείτε πάντοτε το χειρόφρενο όταν σταθμεύετε σε κεκλιμένη επιφάνεια. Δεν αρκεί να επιλέξετε σχέση ή τη θέση P αυτόματο κιβώτιο ταχυτήτων για να συγκρατηθεί το αυτοκίνητο ακίνητο σε όλες τις περιπτώσεις.

Σημείωση

Για να μπορέσετε να κλειδώσετε το αυτοκίνητο και να οπλίσετε τον συναγερμό, ο επιλογέας ταχυτήτων πρέπει να βρίσκεται στη θέση P.

Λειτουργίες βοήθειας

Το σύστημα θα επιλέξει τη θέση P αυτόματα:

- αν το αυτοκίνητο τεθεί εκτός λειτουργίας ενώ είναι επιλεγμένη η θέση D ή R.
- αν ο οδηγός απασφαλίσει τη ζώνη ασφαλείας και ανοίξει την πόρτα του οδηγού, όταν ο επιλογέας ταχυτήτων βρίσκεται σε οποιαδήποτε θέση εκτός από P.

Για να σταθμεύσετε το αυτοκίνητο χωρίς να έχετε προσδέσει τη ζώνη ασφαλείας και με την πόρτα ανοικτή - μετακινήστε τον επιλογέα, από τη θέση P, στη θέση R ή D ξανά.

Αν το αυτοκίνητο τεθεί εκτός λειτουργίας με επιλεγμένη τη νεκρά N, το κιβώτιο δεν μεταβαίνει αυτόματα στη θέση P. Με αυτόν τον τρόπο, το αυτοκίνητο μπορεί να πλυθεί σε αυτόματο πλυντήριο αυτοκινήτων.

Επιλέξτε τη θέση R για να κινηθείτε με την όπισθεν. Το αυτοκίνητο πρέπει να είναι σταματημένο όταν επιλέγετε τη θέση R.

Νεκρά – N

Το αυτοκίνητο κυλά ελεύθερα με τη νεκρά στη θέση N. Το αυτοκίνητο μπορεί να ξεκινήσει με τον επιλογέα στη θέση N. Ενεργοποιείτε το χειρόφρενο, αν το αυτοκίνητο είναι σταματημένο και ο επιλογέας ταχυτήτων βρίσκεται στη θέση N.

Για να επιλέξετε, από τη θέση N, μια άλλη σχέση, το πεντάλ φρένων πρέπει να είναι πατημένο και ο διακόπτης ανάφλεξης να βρίσκεται στη θέση II.

Θέση οδήγησης - D

Η θέση D είναι η σχέση κανονικής οδήγησης. Η αλλαγή σε μεγαλύτερη ή μικρότερη σχέση στο κιβώτιο ταχυτήτων πραγματοποιείται αυτόματα, ανάλογα με την επιτάχυνση και την ταχύτητα κίνησης.

Το αυτοκίνητο πρέπει να είναι σταματημένο όταν αλλάζετε σχέση από R σε D.

Σημείωση

Μπορείτε να επιλέξετε μεταξύ D/R σε πολύ χαμηλή ταχύτητα χωρίς να πατάτε το πεντάλ φρένων, για να διευκολυνθείτε κατά τη στάθμευση για παράδειγμα.

Φρένα – B^[1]

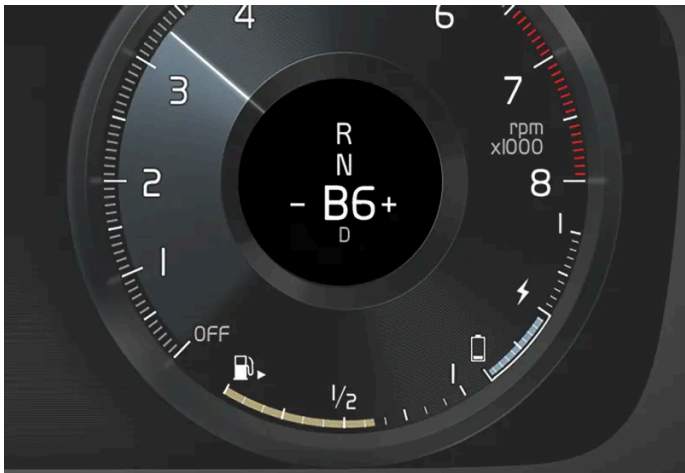

Επισκόπηση των θέσεων πέδησης στην οθόνη του οδηγού.

Στη θέση B, μπορείτε να επιλέγετε σχέσεις χειροκίνητα. Το αυτοκίνητο χρησιμοποιεί την πέδηση από το ηλεκτρομοτέρ όταν αφήνετε το πεντάλ γκαζιού και ταυτόχρονα επαναφορτίζεται η υβριδική μπαταρία.

Για να επιλέξετε τη θέση B, μετακινήστε τον επιλογέα ταχυτήτων από τη θέση D προς τα πίσω.

- Πιέστε τον επιλογέα ταχυτήτων προς τα δεξιά στη θέση "+" (συν), για να επιλεγεί η αμέσως υψηλότερη ταχύτητα και αφήστε τον.
- Πιέστε τον επιλογέα ταχυτήτων προς τα αριστερά στη θέση "-" (πλην), για να επιλεγεί η αμέσως χαμηλότερη ταχύτητα και αφήστε τον.
- Πιέστε τον επιλογέα ταχυτήτων προς τα πίσω, για να επιστρέψετε στη θέση D.

Το περιεχόμενο του παρόντος εγχειριδίου αντιπροσωπεύει την κατάσταση του εγχειριδίου χρήσης κατά τη στιγμή της εκτύπωσης και ενδέχεται να μην είναι απόλυτα έγκυρο σε μελλοντικές περιπτώσεις. Για περισσότερες πληροφορίες, ανατρέξτε στην πρώτη σελίδα για να δείτε ολόκληρη τη δήλωση αποποίησης ευθύνης.

Το κιβώτιο ταχυτήτων επιλέγει αυτόματα μικρότερη σχέση αν η ταχύτητα μειωθεί σε χαμηλότερο επίπεδο από αυτό που είναι κατάλληλο για την επιλεγμένη σχέση, ώστε να αποφευχθούν τα τινάγματα και το στολάρισμα του κινητήρα.

^[1] Στο πρόγραμμα οδήγησης Pure, η θέση πέδησης Β δεν είναι διαθέσιμη.

12.3.6. Συχνές ερωτήσεις σχετικά με την αλλαγή σχέσεων στην ηλεκτροκίνηση

Ερωτήσεις που μπορεί να προκύψουν σχετικά με την αλλαγή σχέσεων κατά την ηλεκτροκίνηση.

Όταν οδηγώ, το αυτοκίνητο ορισμένες φορές μου δίνει την αίσθηση ότι χάνει ισχύ όταν επιταχύνω μεταξύ 80-90 km/h, γιατί;

Στα υβριδικά αυτοκίνητα, το ηλεκτρομότερ είναι εγκατεστημένο συνδυαστικά με το κιβώτιο ταχυτήτων. Όταν το ηλεκτρομότερ χρησιμοποιείται, ξεκινά με δευτέρα και μεταβαίνει στην τετάρτη σε υψηλές ταχύτητες (80-90 km/h).

Κατά την αλλαγή από δευτέρα σε τετάρτη, ταυτόχρονα με την επιτάχυνση, ο κινητήρας χάνει ισχύ, δηλ. η ροπή από το μοτέρ μειώνεται για ένα μικρό διάστημα για να είναι εφικτή η αλλαγή σχέσης. Αυτή η συμπεριφορά είναι φυσιολογική.

Γιατί το αυτοκίνητο πρέπει να αλλάξει σχέση;

Χρησιμοποιώντας μια μικρή σχέση σε χαμηλότερες ταχύτητες, η ηλεκτρική απόδοση μπορεί να βελτιωθεί κατά την εκκίνηση και κατά την οδήγηση σε χαμηλή ταχύτητα. Αυτό σημαίνει ότι η ισχύς που παράγει ένας κινητήρας εσωτερικής καύσης δεν είναι το ίδιο απαραίτητη όπως σε έναν υβριδικό κινητήρα.

Χρησιμοποιώντας μια μεγάλη σχέση σε υψηλότερες ταχύτητες, μπορεί να χρησιμοποιηθεί η ηλεκτροκίνηση και η ισχύς στις υψηλότερες ταχύτητες. Αυτό μπορεί να συμβάλει στη μείωση της ηλεκτρικής κατανάλωσης σε υψηλότερες ταχύτητες.

Ορισμένες φορές το μοτέρ δείχνει να χάνει ισχύ, γιατί;

Ο σκοπός της μετάδοσης ισχύος είναι πάντοτε να αλλάζει σχέση από δευτέρα σε τετάρτη κατά την ηλεκτροκίνηση κάθε φορά που ο οδηγός αφήνει το πεντάλ γκαζιού (μέχρι τη μέση της διαδρομής του ή εντελώς). Αυτό σημαίνει ότι η αλλαγή σχέσεων μπορεί να μη γίνει καν αντιληπτή από τον οδηγό. Ωστόσο, αν ο οδηγός επιταχύνει συνεχώς από χαμηλότερες ταχύτητες μέχρι τα 90 km/h περίπου, η αλλαγή σχέσεων θα γίνει αισθητή στον οδηγό σύμφωνα με την περιγραφή παραπάνω.

Όταν η ταχύτητα μειώνεται, η επιλογή μικρότερης σχέσης από τετάρτη σε δευτέρα μπορεί να μη γίνει καν αντιληπτή, αφού σε αυτήν την περίπτωση δεν υπάρχει ανάγκη για πρόσθετη ισχύ. Αυτό σημαίνει ότι η αλλαγή σχέσεων μπορεί να γίνει χωρίς διακοπή ηλεκτρικής ισχύος.



12.3.7. Ενδεικτικές λυχνίες και μηνύματα για το αυτόματο κιβώτιο ταχυτήτων

Αν σημειωθεί βλάβη στο κιβώτιο ταχυτήτων, στην οθόνη του οδηγού εμφανίζεται μια λυχνία και ένα μήνυμα.

Το περιεχόμενο του παρόντος εγχειριδίου αντιπροσωπεύει την κατάσταση του εγχειριδίου χρήσης κατά τη στιγμή της εκτύπωσης και ενδέχεται να μην είναι απόλυτα έγκυρο σε μελλοντικές περιπτώσεις. Για περισσότερες πληροφορίες, ανατρέξτε στην πρώτη σελίδα για να δείτε ολόκληρη τη δήλωση αποποίησης ευθύνης.

Σημαντικό

Για να αποτραπεί τυχόν ζημιά στα εξαρτήματα του συστήματος μετάδοσης κίνησης, η θερμοκρασία λειτουργίας του κιβωτίου ταχυτήτων ελέγχεται. Αν υπάρχει κίνδυνος υπερθέρμανσης, στην οθόνη του οδηγού ανάβει μια προειδοποιητική λυχνία και εμφανίζεται ένα μήνυμα κειμένου - ακολουθήστε τη σύσταση που εμφανίζεται.

| Λυχνία | Ερμηνεία |
|---|---|
|  | Έχει σημειωθεί σφάλμα στο κιβώτιο ταχυτήτων. Διαβάστε το μήνυμα στην οθόνη του οδηγού. |
|  | Το κιβώτιο ταχυτήτων έχει ζεσταθεί ή έχει υπερθερμανθεί. Διαβάστε το μήνυμα στην οθόνη του οδηγού. |
|  | Προσωρινή βλάβη στο σύστημα μετάδοσης κίνησης. Διαβάστε το μήνυμα στην οθόνη του οδηγού. |

12.3.8. Αναστολέας μοχλού επιλογής ταχυτήτων

Ο αναστολέας αλλαγής ταχυτήτων αποτρέπει την ακούσια αλλαγή σχέσεων στο αυτόματο κιβώτιο ταχυτήτων.

Αυτόματος αναστολέας αλλαγής σχέσεων

Ο αυτόματος αναστολέας αλλαγής ταχυτήτων διαθέτει συστήματα ασφάλειας.

Από τη θέση στάθμευσης – P ή τη νεκρά – N

Για να μετακινήσετε τον επιλογέα ταχυτήτων από τη θέση P ή N σε άλλη θέση, το πεντάλ φρένων πρέπει να είναι πατημένο και ο διακόπτης ανάφλεξης να βρίσκεται στη θέση II. Σε ορισμένες εκδόσεις κιβωτίου ταχυτήτων, ο κινητήρας πρέπει να βρίσκεται σε λειτουργία.

Αν ο επιλογέας ταχυτήτων βρίσκεται στη θέση N και το αυτοκίνητο παραμένει σταματημένο τουλάχιστον επί 3 δευτερόλεπτα (ανεξάρτητα αν ο κινητήρας βρίσκεται σε λειτουργία ή όχι), ο επιλογέας ταχυτήτων ασφαλίζει.

Μήνυμα στην οθόνη του οδηγού

Αν έχει ενεργοποιηθεί ο αναστολέας του επιλογέα ταχυτήτων στην οθόνη του οδηγού εμφανίζεται ένα μήνυμα π.χ. **Μοχλός ταχυτήτων Πατήστε πεντάλ φρένων για ενεργ. μοχλ. ταχ.**

Ο αναστολέας του επιλογέα ταχυτήτων δεν ενεργοποιείται μηχανικά.

12.3.9. Ένδειξη αλλαγής σχέσεων

Η ένδειξη αλλαγής σχέσεων στην οθόνη του οδηγού δείχνει την τρέχουσα σχέση κατά τη χειροκίνητη αλλαγή σχέσεων και πότε είναι η κατάλληλη στιγμή να επιλεγεί η επόμενη σχέση για βέλτιστη οικονομία καυσίμου.

Το περιεχόμενο του παρόντος εγχειριδίου αντιπροσωπεύει την κατάσταση του εγχειριδίου χρήσης κατά τη στιγμή της εκτύπωσης και ενδέχεται να μην είναι απόλυτα έγκυρο σε μελλοντικές περιπτώσεις. Για περισσότερες πληροφορίες, ανατρέξτε στην πρώτη σελίδα για να δείτε ολόκληρη τη δήλωση αποποίησης ευθύνης.

Για οικολογική οδήγηση κατά τη χειροκίνητη αλλαγή σχέσεων, είναι σημαντικό να οδηγείτε έχοντας επιλεγμένη τη σωστή σχέση και να αλλάζετε σχέσεις έγκαιρα.

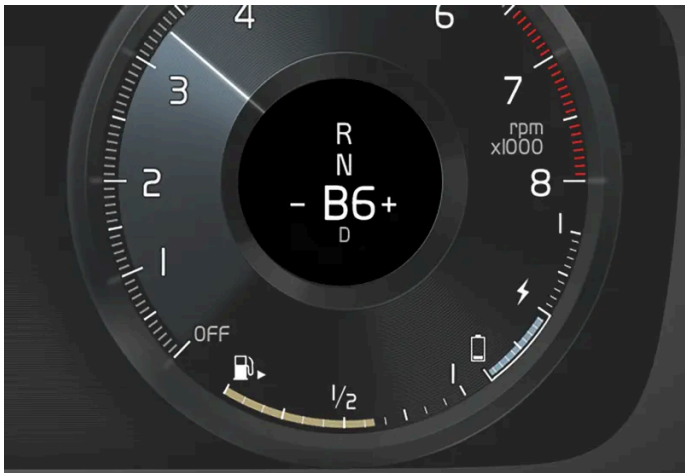

Ένδειξη αλλαγής σχέσεων στην οθόνη οδηγού^[1].

Η ένδειξη αλλαγής σχέσεων εμφανίζεται στη θέση B. Η ένδειξη αλλαγής σχέσεων δείχνει την τρέχουσα σχέση στην οθόνη του οδηγού και χρησιμοποιεί το σύμβολο + ως ένδειξη πότε συνιστάται η επιλογή υψηλότερης σχέσης.

^[1] Η εικόνα είναι απλοποιημένη – τα εξαρτήματα μπορεί να διαφέρουν ανάλογα με το μοντέλο του αυτοκινήτου.

12.4. Φρένα

12.4.1. Ποδόφρενο

12.4.1.1. Ενίσχυση της δύναμης πέδησης

Το σύστημα υποβοήθησης πέδησης (BAS^[1]) συμβάλλει ώστε να αυξηθεί η δύναμη πέδησης κατά το φρενάρισμα, που σημαίνει ότι έτσι μπορεί να μειωθεί η απόσταση ακινητοποίησης.

Το σύστημα ανιχνεύει τον τρόπο με τον οποίο ο οδηγός φρενάρει και αυξάνει τη δύναμη πέδησης ανάλογα. Η δύναμη πέδησης μπορεί να ενισχυθεί μέχρι το σημείο που ενεργοποιείται το σύστημα ABS.

^[1] Brake Assist System

12.4.1.2. Πέδηση σε δρόμους με αντιπαγωγτική προστασία

Όταν φρενάρετε σε δρόμο που έχει διαστρωθεί με αλάτι, μπορεί να σχηματιστεί μια στρώση αλατιού στα δισκόμενα και τις επενδύσεις των φρένων (θερμού).

Αυτό μπορεί να μεγαλώσει την απόσταση ακινητοποίησης. Για τον λόγο αυτό, θα πρέπει να διατηρείτε μεγαλύτερη απόσταση ασφαλείας από τα προπορευόμενα οχήματα. Επιπλέον, φροντίστε να κάνετε τα εξής:

- Φρενάρετε τακτικά για να αφαιρεθεί τυχόν στρώση αλατιού. Βεβαιωθείτε ότι δεν θέτετε σε κίνδυνο τους υπόλοιπους χρήστες του δρόμου όταν φρενάρετε.
- Πατήστε προσεκτικά το πεντάλ φρένων όταν θέλετε να σταματήσετε και πριν ξεκινήσετε να οδηγείτε.

12.4.1.3. Πέδηση σε βρεγμένο δρόμο

Όταν οδηγείτε για πολύ ώρα σε έντονη βροχόπτωση χωρίς να φρενάρετε, η πέδηση μπορεί να καθυστερήσει ελαφρώς όταν χρησιμοποιήσετε τα φρένα.

Αυτό μπορεί επίσης να συμβεί μετά από πλύσιμο του αυτοκινήτου σε πλυντήριο αυτοκινήτων. Τότε είναι απαραίτητο να πατήσετε το πεντάλ φρένων με μεγαλύτερη δύναμη. Για το λόγο αυτό, θα πρέπει να διατηρείτε μεγαλύτερη απόσταση από τα προπορευόμενα οχήματα.

Φρενάρτε το αυτοκίνητο δυνατά μετά από οδήγηση σε βρεγμένο δρόμο και μετά από πλύσιμο του αυτοκινήτου. Με αυτό τον τρόπο ζεσταίνονται οι δίσκοι των φρένων, με αποτέλεσμα να στεγνώνουν γρηγορότερα και να προστατεύονται από την οξείδωση. Πρέπει να λαμβάνετε υπόψη σας την τρέχουσα κυκλοφοριακή κατάσταση όταν φρενάρτε.

12.4.1.4. Φρένο

Το ποδόφρενο αποτελεί μέρος του συστήματος πέδησης.

Το αυτοκίνητο διαθέτει δύο κυκλώματα φρένων. Σε περίπτωση βλάβης στο κύκλωμα φρένων, το πεντάλ φρένων μπορεί να συμπλέκεται πιο χαμηλά. Θα πρέπει να πατήσετε το πεντάλ φρένου πιο δυνατά, για να επιτευχθεί η κανονική δύναμη πέδησης.

Αν πατήσετε το ποδόφρενο όταν το αυτοκίνητο είναι απενεργοποιημένο, πρέπει να πατήσετε το πεντάλ φρένων περισσότερο από ό,τι συνήθως και πιο δυνατά για να φρενάρει το αυτοκίνητο.

Κατά την οδήγηση σε ορεινές περιοχές ή με μεγάλο φορτίο, πρέπει να αποφεύγετε την υπερβολική χρήση των φρένων, χρησιμοποιώντας την πέδηση από τον κινητήρα στη λειτουργία αλλαγής σχέσεων B.

Σύστημα αντιμπλοκαρίσματος τροχών

Το αυτοκίνητο διαθέτει σύστημα αντιμπλοκαρίσματος τροχών, (ABS^[1]), που δεν επιτρέπει στους τροχούς να μπλοκάρουν κατά την πέδηση και συμβάλλει ώστε να μη χάσετε τον έλεγχο του οχήματος. Όταν ενεργοποιηθεί αυτή η λειτουργία, ενδέχεται να αισθανθείτε κραδασμούς στο πεντάλ φρένου, το οποίο είναι φυσιολογικό.

Το περιεχόμενο του παρόντος εγχειριδίου αντιπροσωπεύει την κατάσταση του εγχειριδίου χρήσης κατά τη στιγμή της εκτύπωσης και ενδέχεται να μην είναι απόλυτα έγκυρο σε μελλοντικές περιπτώσεις. Για περισσότερες πληροφορίες, ανατρέξτε στην πρώτη σελίδα για να δείτε ολόκληρη τη δήλωση αποποίησης ευθύνης.

Μόλις το αυτοκίνητο τεθεί σε λειτουργία και ο οδηγός αφήσει το πεντάλ φρένων, πραγματοποιείται αυτόματα ένας σύντομος έλεγχος στο σύστημα ABS. Ενδέχεται να πραγματοποιηθεί ένας πρόσθετος αυτόματος έλεγχος του συστήματος όταν η ταχύτητα του αυτοκινήτου είναι χαμηλή. Ο έλεγχος γίνεται αισθητός με τη μορφή δονήσεων στο πεντάλ φρένων.

Η ελαφρά πέδηση φορτίζει την υβριδική μπαταρία





Κατά την πέδηση, πραγματοποιείται ανάκτηση ενέργειας στην μπαταρία. Τότε η κινητική ενέργεια του αυτοκινήτου μετατρέπεται σε ηλεκτρική ενέργεια, η οποία χρησιμοποιείται για τη φόρτιση της υβριδικής μπαταρίας. Η φόρτιση της μπαταρίας μέσω της πέδησης με ανάκτηση ισχύος επισημαίνεται στην οθόνη του οδηγού.



Στην οθόνη του οδηγού εμφανίζεται ένδειξη φόρτισης κατά την πέδηση από το ηλεκτρομότερ.

Αυτή η λειτουργία είναι ενεργή όταν η ταχύτητα του αυτοκινήτου κυμαίνεται μεταξύ 150-5 km/h (93-3 mph). Σε περίπτωση δυνατού φρεναρίσματος, καθώς και όταν η ταχύτητα κυμαίνεται έξω από αυτό το εύρος, η πέδηση συνεπικουρείται από το υδραυλικό σύστημα πέδησης. Η οθόνη οδηγού το υποδεικνύει αυτό με τον δείκτη να είναι κάτω στην κόκκινη ζώνη.

Λυχνίες στην οθόνη του οδηγού

| Λυχνία | Ερμηνεία |
|---|--|
|  | Ελέγξτε την στάθμη υγρού φρένων. Εάν η στάθμη είναι χαμηλή, συμπληρώστε υγρό φρένων και ελέγξτε ποια είναι η αιτία απώλειας υγρού φρένων. |
|  | Βλάβη στον αισθητήρα πεντάλ. |
|  | Σταθερά αναμμένη επί 2 δευτερόλεπτα όταν ο κινητήρας τεθεί σε λειτουργία: Αυτόματος έλεγχος λειτουργίας. Σταθερά αναμμένη περισσότερο από 2 δευτερόλεπτα: Βλάβη στο σύστημα ABS. Το κανονικό σύστημα πέδησης του αυτοκινήτου συνεχίζει να λειτουργεί, αλλά χωρίς τη λειτουργία ABS. |
|  | Αν εμφανιστεί το μήνυμα: Πεντάλ φρένων Τα χαρ/κά άλλαξαν Απαιτείται σέρβις Πρέπει να πατήσετε το πεντάλ φρένων περισσότερο από ό,τι συνήθως και πιο δυνατά για να φρεναρίει το αυτοκίνητο. |

Προειδοποίηση

Αν ανάψουν οι προειδοποιητικές λυχνίες βλάβης φρένων και η λυχνία βλάβης ABS ταυτόχρονα, σημαίνει ότι υπάρχει βλάβη στο σύστημα φρένων.

- Αν η στάθμη στο δοχείο υγρού φρένων είναι κανονική, οδηγήστε προσεκτικά μέχρι το πλησιέστερο συνεργείο για έλεγχο του συστήματος πέδησης - συνιστάται να απευθυνθείτε σε ένα εξουσιοδοτημένο συνεργείο της Volvo.
- Εάν η στάθμη στο δοχείο υγρού φρένων βρίσκεται κάτω από την ένδειξη MIN, μη συνεχίσετε να οδηγείτε εάν πρώτα δεν συμπληρώσετε υγρό φρένων. Η αιτία της απώλειας υγρού φρένων πρέπει να διερευνηθεί.

[1] Anti-lock Braking System

12.4.1.5. Συντήρηση συστήματος φρένων

Ελέγχετε τα εξαρτήματα του συστήματος φρένων τακτικά για φθορά.

Για να διατηρήσετε το αυτοκίνητο όσο το δυνατόν πιο ασφαλές και αξιόπιστο, τηρείτε τα μεσοδιαστήματα σέρβις της Volvo που παρατίθενται στο Εγχειρίδιο Σέρβις και Εγγύησης. Μετά την αντικατάσταση σε τακάκια και δίσκους φρένων η πέδηση προσαρμόζεται αφότου "στρωθούν" για μερικές εκατοντάδες χιλιόμετρα (μίλια). Για να αντισταθμίσετε τη μειωμένη απόδοση των φρένων, πατήστε το πεντάλ φρένων πιο δυνατά. Η Volvo συνιστά να χρησιμοποιείτε αποκλειστικά θερμούι εγκεκριμένα από τη Volvo.

Σημαντικό

Η φθορά στα μέρη του συστήματος φρένων πρέπει να ελέγχεται τακτικά.

Απευθυνθείτε σε ένα συνεργείο για πληροφορίες σχετικά με τη διαδικασία ή αναθέστε σε ένα συνεργείο τον έλεγχο - συνιστάται να απευθυνθείτε σε ένα εξουσιοδοτημένο συνεργείο της Volvo.

12.4.2. Χειρόφρενο

12.4.2.1. Χειρόφρενο

Το χειρόφρενο δεν επιτρέπει την κύλιση του αυτοκινήτου όταν είναι σταματημένο, ασφαρίζοντας/ ακινητοποιώντας με μηχανικό τρόπο τους πίσω τροχούς.

Όταν το ηλεκτρικό χειρόφρενο ενεργοποιείται, μπορεί να ακουστεί ένας αμυδρός θόρυβος από το ηλεκτρικό μοτέρ. Αυτός ο θόρυβος μπορεί επίσης να ακουστεί όταν διενεργείται ο αυτόματος έλεγχος λειτουργίας του χειρόφρενου.

Αν το χειρόφρενο ενεργοποιηθεί όταν το αυτοκίνητο είναι σταματημένο, επενεργεί μόνο στους πίσω τροχούς. Αν ενεργοποιηθεί όταν το αυτοκίνητο κινείται, χρησιμοποιείται ως κανονικό φρένο, δηλ. η πέδηση επενεργεί και στους τέσσερις τροχούς. Λίγο πριν το αυτοκίνητο σταματήσει, η λειτουργία πέδησης επενεργεί πλέον στους πίσω τροχούς.

12.4.2.2. Ενεργοποίηση και απενεργοποίηση του χειρόφρενου

Χρησιμοποιείτε το χειρόφρενο για να μην κυλίσει το αυτοκίνητο όταν είναι σταματημένο.

Ενεργοποίηση του χειρόφρενου

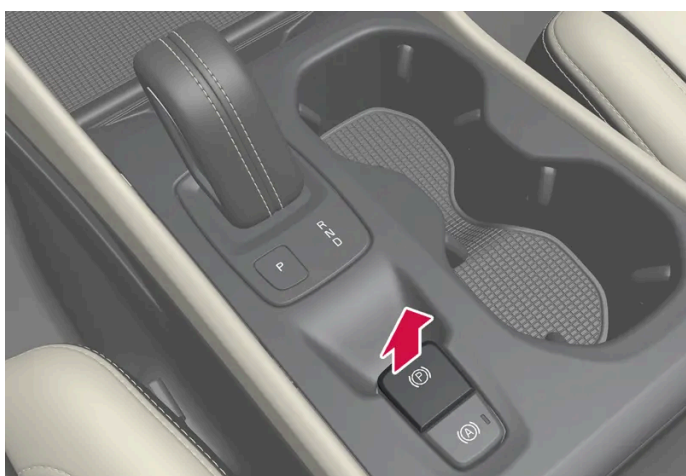

- 1 Τραβήξτε το χειριστήριο προς τα πάνω.
 - > Η λυχνία στην οθόνη του οδηγού ανάβει, όταν το χειρόφρενο είναι ενεργοποιημένο.
- 2 Βεβαιωθείτε ότι το αυτοκίνητο είναι σταματημένο.

Λυχνία στην οθόνη του οδηγού

| Λυχνία | Ερμηνεία |
|---|--|
|  | Η λυχνία ανάβει, όταν το χειρόφρενο είναι ενεργοποιημένο. Αν η λυχνία αναβοσβήνει, σημαίνει ότι έχει σημειωθεί βλάβη. Διαβάστε το μήνυμα στην οθόνη του οδηγού. |

Αυτόματη ενεργοποίηση

Το χειρόφρενο ενεργοποιείται αυτόματα

- όταν το αυτοκίνητο τεθεί εκτός λειτουργίας και η ρύθμιση για την αυτόματη ενεργοποίηση του χειρόφρενου είναι ενεργοποιημένη στην κεντρική οθόνη.
- όταν ο επιλογέας ταχυτήτων μετακινηθεί στη θέση P σε έδαφος με μεγάλη κλίση.

Το περιεχόμενο του παρόντος εγχειριδίου αντιπροσωπεύει την κατάσταση του εγχειριδίου χρήσης κατά τη στιγμή της εκτύπωσης και ενδέχεται να μην είναι απόλυτα έγκυρο σε μελλοντικές περιπτώσεις. Για περισσότερες πληροφορίες, ανατρέξτε στην πρώτη σελίδα για να δείτε ολόκληρη τη δήλωση αποποίησης ευθύνης.

- αν η λειτουργία Auto Hold (Αυτόματη πέδηση σε στάση) ενεργοποιηθεί και
 - το αυτοκίνητο παραμένει σταματημένο για μεγάλο χρονικό διάστημα (5-10 λεπτά)
 - τεθεί εκτός λειτουργίας το αυτοκίνητο
 - ο οδηγός βγει από το αυτοκίνητο.

Πέδηση έκτακτης ανάγκης

Σε περίπτωση έκτακτης ανάγκης, μπορείτε να ενεργοποιήσετε το χειρόφρενο όταν το αυτοκίνητο βρίσκεται σε κίνηση, αν τραβήξετε και κρατήσετε τον διακόπτη προς τα πάνω. Η πέδηση διακόπτεται όταν αφήσετε τον διακόπτη ή αν πατήσετε το πεντάλ γκαζιού.

Σημείωση

Όταν είναι ενεργή η πέδηση έκτακτης ανάγκης σε υψηλές ταχύτητες, ηχεί ένα σήμα.

Απενεργοποίηση του χειρόφρενου

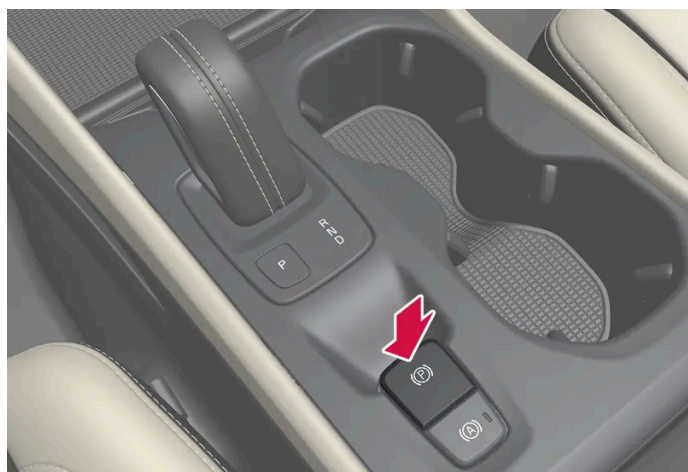

Απενεργοποίηση χειροκίνητα

Για να απενεργοποιηθεί το χειρόφρενο, ο κινητήρας πρέπει να βρίσκεται σε λειτουργία.

- 1 Πατήστε το πεντάλ φρένου δυνατά.
 - 2 Πατήστε τον διακόπτη.
- Το χειρόφρενο απενεργοποιείται και η λυχνία στην οθόνη του οδηγού σβήνει.

Απενεργοποίηση αυτόματα

- 1 Βάλτε μπροστά το αυτοκίνητο.
- 2 Πατήστε το πεντάλ φρένου δυνατά. Επιλέξτε τη θέση D ή R και πατήστε το πεντάλ γκαζιού.

Το περιεχόμενο του παρόντος εγχειριδίου αντιπροσωπεύει την κατάσταση του εγχειριδίου χρήσης κατά τη στιγμή της εκτύπωσης και ενδέχεται να μην είναι απόλυτα έγκυρο σε μελλοντικές περιπτώσεις. Για περισσότερες πληροφορίες, ανατρέξτε στην πρώτη σελίδα για να δείτε ολόκληρη τη δήλωση αποποίησης ευθύνης.

➤ Το χειρόφρενο απενεργοποιείται και η λυχνία στην οθόνη του οδηγού σβήνει.

Σημείωση

Για αυτόματη απενεργοποίηση, πρέπει είτε ο οδηγός να έχει προσδέσει τη ζώνη ασφαλείας του είτε η πόρτα του οδηγού να είναι κλειστή.

12.4.2.3. Στάθμευση σε επικλινές έδαφος

Πρέπει πάντοτε να βεβαιώνετε ότι το χειρόφρενο έχει ενεργοποιηθεί όταν σταθμεύετε σε επικλινή επιφάνεια.

Προειδοποίηση

Χρησιμοποιείτε πάντοτε το χειρόφρενο όταν σταθμεύετε σε κεκλιμένη επιφάνεια. Δεν αρκεί να επιλέξετε σχέση ή τη θέση P αυτόματο κιβώτιο ταχυτήτων για να συγκρατηθεί το αυτοκίνητο ακίνητο σε όλες τις περιπτώσεις.

Εάν σταθμεύσετε το αυτοκίνητο στραμμένο προς την ανωφέρεια του δρόμου:

- Στρέψτε τους τροχούς **αντίθετα από** το κράσπεδο.

Εάν σταθμεύσετε το αυτοκίνητο στραμμένο προς την κατωφέρεια του δρόμου:

- Στρέψτε τους τροχούς **προς** το κράσπεδο.

Βαρύ φορτίο σε ανηφορική διαδρομή

Ένα βαρύ φορτίο, όπως το ρυμουλκούμενο, μπορεί να προκαλέσει την κύλιση του αυτοκινήτου προς τα πίσω, εάν το χειρόφρενο απενεργοποιηθεί αυτόματα, όταν το αυτοκίνητο βρίσκεται σε επιφάνεια με μεγάλη κλίση. Για να αποφύγετε κάτι τέτοιο, τραβήξτε το χειριστήριο προς τα πάνω ενώ ξεκινάτε. Αφήστε τη λαβή όταν ο κινητήρας επιτύχει πρόσφυση.

12.4.2.4. Ρύθμιση αυτόματης ενεργοποίησης του χειρόφρενου

Επιλέξτε αν θέλετε το χειρόφρενο να ενεργοποιείται αυτόματα, όταν σβήνετε τον κινητήρα.

Για να αλλάξετε τη ρύθμιση:

- 1 Πατήστε **Ρυθμίσεις** στην επάνω προβολή στην κεντρική οθόνη.

Το περιεχόμενο του παρόντος εγχειριδίου αντιπροσωπεύει την κατάσταση του εγχειριδίου χρήσης κατά τη στιγμή της εκτύπωσης και ενδέχεται να μην είναι απόλυτα έγκυρο σε μελλοντικές περιπτώσεις. Για περισσότερες πληροφορίες, ανατρέξτε στην πρώτη σελίδα για να δείτε ολόκληρη τη δήλωση αποποίησης ευθύνης.

- 2 Πατήστε My Car → Φρένο στάθμευσης και Ανάρτηση για να επιλέξετε ή να αποεπιλέξετε τη λειτουργία Αυτόματη ενεργοποίηση χειρόφρενου.

12.4.2.5. Σε περίπτωση βλάβης στο χειρόφρενο

Απευθυνθείτε σε ένα εξουσιοδοτημένο συνεργείο της Volvo, αν δεν είναι εφικτή η απενεργοποίηση ή ενεργοποίηση του χειρόφρενου μετά από αρκετές προσπάθειες.

Όταν οδηγείτε με το χειρόφρενο ενεργοποιημένο, ακούγεται μια ηχητική προειδοποίηση.

Αν πρέπει να σταθμεύσετε το αυτοκίνητο πριν η πιθανή βλάβη αποκατασταθεί, πρέπει να στρίψετε τους τροχούς όπως όταν σταθμεύετε σε επικλινή επιφάνεια και ο επιλογέας ταχυτήτων πρέπει να βρίσκεται στη θέση P.



Χαμηλή τάση μπαταρίας

Αν η τάση της μπαταρίας είναι πολύ χαμηλή, το χειρόφρενο δεν μπορεί ούτε να απενεργοποιηθεί ούτε να ενεργοποιηθεί. Συνδέστε βοηθητική μπαταρία άλλου οχήματος, εάν η τάση της μπαταρίας είναι πολύ χαμηλή.

Αντικατάσταση των θερμούι

Λόγω του σχεδιασμού του ηλεκτρικού χειρόφρενου, οι πίσω επενδύσεις τριβής (θερμούι) πρέπει να αντικαθίστανται σε συνεργείο - συνιστάται να απευθυνθείτε σε ένα εξουσιοδοτημένο συνεργείο της Volvo.

Λυχνίες στην οθόνη του οδηγού

| Λυχνία | Ερμηνεία |
|---|--|
|  | Αν η λυχνία αναβοσβήνει, σημαίνει ότι έχει σημειωθεί βλάβη. Δείτε το μήνυμα στην οθόνη του οδηγού. |
|  | Βλάβη στο σύστημα πέδησης. Δείτε το μήνυμα στην οθόνη του οδηγού. |
|  | Πληροφοριακό μήνυμα στην οθόνη του οδηγού. |

12.4.3. Υγρό φρένων – προδιαγραφές

Υγρό φρένων είναι το μέσο σε ένα υδραυλικό σύστημα πέδησης που χρησιμοποιείται για τη μετάδοση της πίεσης π.χ. από το πεντάλ φρένων μέσω της κεντρικής αντλίας φρένων, η οποία με τη σειρά της επενεργεί στις δαγκάνες των φρένων.

Συνιστώμενες προδιαγραφές: Volvo Original ή αντίστοιχο υγρό που πληροί τον συνδυασμό Dot 4, 5.1 και ISO 4925 class 6.

Το περιεχόμενο του παρόντος εγχειριδίου αντιπροσωπεύει την κατάσταση του εγχειριδίου χρήσης κατά τη στιγμή της εκτύπωσης και ενδέχεται να μην είναι απόλυτα έγκυρο σε μελλοντικές περιπτώσεις. Για περισσότερες πληροφορίες, ανατρέξτε στην πρώτη σελίδα για να δείτε ολόκληρη τη δήλωση αποποίησης ευθύνης.

Σημείωση

Συνιστάται η αλλαγή ή η πλήρωση του υγρού φρένων να πραγματοποιείται σε εξουσιοδοτημένο συνεργείο της Volvo.

12.4.4. Λειτουργίες πέδησης

Τα φρένα του αυτοκινήτου χρησιμοποιούνται για να μειωθεί η ταχύτητα ή για να αποτραπεί η κύλιση του αυτοκινήτου.

Εκτός από το ποδόφρενο και το χειρόφρενο, το αυτοκίνητο διαθέτει αρκετές λειτουργίες αυτόματης υποβοήθησης πέδησης. Αυτές οι λειτουργίες βοηθούν τον οδηγό, καθώς δεν χρειάζεται να έχει το πόδι του/της στο πεντάλ φρένων όταν το αυτοκίνητο βρίσκεται σε φανάρι ή κατά την εκκίνηση σε ανωφέρεια.

Ανάλογα με τον εξοπλισμό του αυτοκινήτου, είναι διαθέσιμες οι παρακάτω λειτουργίες αυτόματης πέδησης:

- Αυτόματη πέδηση σε στάση (Auto Hold)
- Υποβοήθηση εκκίνησης σε ανηφόρα (Hill Start Assist)
- Αυτόματη πέδηση μετά από σύγκρουση
- City Safety

12.4.5. Αυτόματη πέδηση σε στάση

Αυτόματη πέδηση σε στάση (Auto hold) σημαίνει ότι ο οδηγός μπορεί να αφήσει το πεντάλ φρένων ενώ η πέδηση εξακολουθεί να επενεργεί όταν το αυτοκίνητο σταματήσει σε φανάρι ή σε διασταύρωση.

Όταν το αυτοκίνητο έρθει σε στάση, τα φρένα επενεργούν αυτόματα. Η λειτουργία μπορεί να χρησιμοποιήσει είτε το ποδόφρενο είτε το χειρόφρενο για να συγκρατήσει το αυτοκίνητο σταματημένο και λειτουργεί σε όλες τις κλίσεις εδάφους. Κατά την εκκίνηση από στάση, τα φρένα αποσυμπλέκονται αυτόματα αν ο οδηγός φορά τη ζώνη ασφαλείας ή/και η πόρτα του οδηγού είναι κλειστή.

Σημείωση

Όταν φρενάρετε για να σταματήσετε σε έδαφος με ανηφορική ή κατηφορική κλίση, πρέπει να πατήσετε το πεντάλ φρένων λίγο πιο δυνατά πριν το αφήσετε, για να διασφαλίσετε ότι το αυτοκίνητο δεν θα κυλήσει.



Το χειρόφρενο ενεργοποιείται αν

- τεθεί εκτός λειτουργίας το αυτοκίνητο
- ανοίξει η πόρτα του οδηγού
- απασφαλίσει η ζώνη ασφαλείας του οδηγού
- το αυτοκίνητο παραμείνει σταματημένο για μεγάλο χρονικό διάστημα (5-10 λεπτά).

Το περιεχόμενο του παρόντος εγχειριδίου αντιπροσωπεύει την κατάσταση του εγχειριδίου χρήσης κατά τη στιγμή της εκτύπωσης και ενδέχεται να μην είναι απόλυτα έγκυρο σε μελλοντικές περιπτώσεις. Για περισσότερες πληροφορίες, ανατρέξτε στην πρώτη σελίδα για να δείτε ολόκληρη τη δήλωση αποποίησης ευθύνης.

Η λειτουργία Auto hold μπορεί επίσης να μεταβεί στη λειτουργία χειρόφρενου σε άλλες περιπτώσεις.

Λυχνίες στην οθόνη του οδηγού

| Λυχνία | Ερμηνεία |
|---|---|
|  | Η λυχνία ανάβει όταν η λειτουργία χρησιμοποιεί το ποδόφρενο για να διατηρήσει το αυτοκίνητο σταματημένο. |
|  | Η λυχνία ανάβει όταν η λειτουργία χρησιμοποιεί το χειρόφρενο για να διατηρήσει το αυτοκίνητο σταματημένο. |

12.4.6. Ενεργοποίηση και απενεργοποίηση της αυτόματης πέδησης σε στάση

Η λειτουργία αυτόματης πέδησης σε στάση ενεργοποιείται από το κουμπί στην επιμήκη κονσόλα.



- 1 Πατήστε το κουμπί στην επιμήκη κονσόλα για να ενεργοποιηθεί ή να απενεργοποιηθεί η λειτουργία.
 - > Η ενδεικτική λυχνία στο κουμπί ανάβει, όταν η λειτουργία είναι ενεργοποιημένη. Η λειτουργία παραμένει ενεργοποιημένη, ακόμη κι όταν το αυτοκίνητο τεθεί σε λειτουργία την επόμενη φορά.

Διαθέσιμη κατά την απενεργοποίηση



Αν η λειτουργία είναι ενεργή και συγκρατεί το αυτοκίνητο με το ποδόφρενο (λυχνία A αναμμένη στην οθόνη του οδηγού), τότε πρέπει να πατήσετε το πεντάλ φρένων ταυτόχρονα με το κουμπί για να την απενεργοποιήσετε.

- Η λειτουργία παραμένει απενεργοποιημένη μέχρι να ενεργοποιηθεί ξανά.
- Όταν η λειτουργία απενεργοποιηθεί, το σύστημα υποβοήθησης εκκίνησης σε ανηφόρα (HSA) παραμένει ενεργό για να μην κυλίσει το αυτοκίνητο προς τα πίσω όταν ξεκινάτε σε έδαφος με ανηφορική κλίση.
Το περιεχόμενο του παρόντος εγχειριδίου αντιπροσωπεύει την κατάσταση του εγχειριδίου χρήσης κατά τη στιγμή της εκτύπωσης και ενδέχεται να μην είναι απόλυτα έγκυρο σε μελλοντικές περιπτώσεις. Για περισσότερες πληροφορίες, ανατρέξτε στην πρώτη σελίδα για να δείτε ολόκληρη τη δήλωση αποποίησης ευθύνης.

12.4.7. Αυτόματη πέδηση μετά από σύγκρουση

Σε περίπτωση σύγκρουσης που επαρκεί για να ενεργοποιηθούν οι πυροτεχνικοί εντατήρες ζωνών ασφαλείας ή οι αερόσακοι, ή αν ανιχνευθεί σύγκρουση με κάποιο μεγάλο ζώο, τα φρένα του αυτοκινήτου επενεργούν αυτόματα. Σκοπός αυτής της λειτουργίας είναι η πρόληψη ή μείωση της επίδρασης τυχόν επακόλουθης σύγκρουσης.

Μετά από σοβαρή σύγκρουση, υπάρχει κίνδυνος ο οδηγός να μην μπορεί να ελέγξει ή να κατευθύνει το αυτοκίνητο. Για να αποφευχθεί ή να μετριαστεί οποιαδήποτε περαιτέρω σύγκρουση, με άλλο αυτοκίνητο ή αντικείμενο στην πορεία του οχήματος, το σύστημα αυτόματης πέδησης ενεργοποιείται αυτόματα και φρενάρει το αυτοκίνητο με ασφαλή τρόπο.

Τα φώτα φρένων και τα αλάρμ ενεργοποιούνται κατά την πέδηση. Όταν το αυτοκίνητο σταματήσει, τα αλάρμ συνεχίζουν να αναβοσβήνουν και το χειρόφρενο ενεργοποιείται.

Αν η πέδηση δεν ενδείκνυται, π.χ. αν υπάρχει κίνδυνος σύγκρουσης με οχήματα που ακολουθούν, ο οδηγός μπορεί να παρακάμψει το σύστημα πατώντας το πεντάλ γκαζιού.

Η λειτουργία υποθέτει ότι το σύστημα πέδησης είναι άθικτο μετά τη σύγκρουση.

12.4.8. Βοήθεια κατά την εκκίνηση σε έδαφος

Η υποβοήθηση εκκίνησης σε ανηφόρα (HSA^[1]) δεν επιτρέπει στο αυτοκίνητο να κυλίσει προς τα πίσω κατά την εκκίνηση σε έδαφος με ανηφορική κλίση. Κατά την κίνηση με την όπισθεν σε ανηφόρα, δεν επιτρέπει στο αυτοκίνητο να κυλίσει προς τα εμπρός.

Η λειτουργία σημαίνει ότι η πίεση στο πεντάλ στο σύστημα πέδησης διατηρείται επί αρκετά δευτερόλεπτα αφότου μετακινήσετε το πόδι σας από το πεντάλ φρένων στο πεντάλ γκαζιού.

Η λειτουργία προσωρινής πέδησης απενεργοποιείται μετά από μερικά δευτερόλεπτα ή όταν ο οδηγός ξεκινήσει.

Η Υποβοήθηση εκκίνησης σε ανηφόρα ενεργοποιείται όταν σταματάτε σε επιφάνεια με μεγάλη κλίση. Η λειτουργία είναι διαθέσιμη ακόμη κι όταν η λειτουργία για την αυτόματη πέδηση σε στάση (Auto hold) είναι απενεργοποιημένη.

^[1] Hill Start Assist

12.4.9. Πέδηση με ανάκτηση ισχύος*

Το αυτοκίνητο ανακτά την κινητική ενέργεια κατά την πέδηση, ώστε να μειωθεί η κατανάλωση του καυσίμου και οι εκπομπές καυσαερίων.



Το σύμβολο της μπαταρίας εμφανίζεται στην οθόνη του οδηγού όταν το αυτοκίνητο παράγει ισχύ για την μπαταρία.

Το παρόντος εγχειρίδιο αντιπροσωπεύει την κατάσταση του εγχειριδίου χρήσης κατά τη στιγμή της εκτύπωσης και ενδέχεται να μην είναι απόλυτα έγκυρο σε μελλοντικές περιπτώσεις. Για περισσότερες πληροφορίες, ανατρέξτε στην πρώτη σελίδα για να δείτε ολόκληρη τη δήλωση αποποίησης ευθύνης.

Η λειτουργία είναι διαθέσιμη σε όλα τα προγράμματα οδήγησης μαζί με τη θέση D ή B του επιλογέα ταχυτήτων.

Ενεργοποίηση της πέδησης με ανάκτηση ισχύος

Η πέδηση με ανάκτηση ισχύος ενεργοποιείται πατώντας ελαφρά το πεντάλ φρένων ή κατά την πέδηση από τον κινητήρα.

Η ανάκτηση ισχύος αυξάνεται κατά την πέδηση από τον κινητήρα όταν είναι επιλεγμένη η λειτουργία χειροκίνητης αλλαγής σχέσεων B.

* Προαιρετικός εξοπλισμός/αξεσουάρ.

12.5. Συστήματα μετάδοσης κίνησης

12.5.1. Συστήματα μετάδοσης κίνησης

Το αυτοκίνητο συνδυάζει έναν κινητήρα εσωτερικής καύσης με ένα ηλεκτρομοτέρ.

Συστήματα μετάδοσης κίνησης

Ανάλογα με το πρόγραμμα οδήγησης που έχει επιλεγεί από τον οδηγό και τη διαθέσιμη ηλεκτρική ενέργεια, τα δύο συστήματα μετάδοσης κίνησης μπορούν να χρησιμοποιηθούν είτε μεμονωμένα είτε παράλληλα.

Το ηλεκτρομοτέρ παίρνει ενέργεια από μια υβριδική μπαταρία που είναι τοποθετημένη στην επιμήκη κονσόλα. Η υβριδική μπαταρία μπορεί να φορτιστεί από επίτοιχη πρίζα ή σε ειδικό σταθμό φόρτισης.

Τόσο ο κινητήρας εσωτερικής καύσης όσο και το ηλεκτρομοτέρ μπορούν να μεταδώσουν κινητήρια δύναμη απευθείας στους τροχούς. Ένα προηγμένο σύστημα ελέγχου συνδυάζει τις ιδιότητες και των δύο συστημάτων μετάδοσης κίνησης για να επιτευχθεί η βέλτιστη οικονομία κατά την οδήγηση.

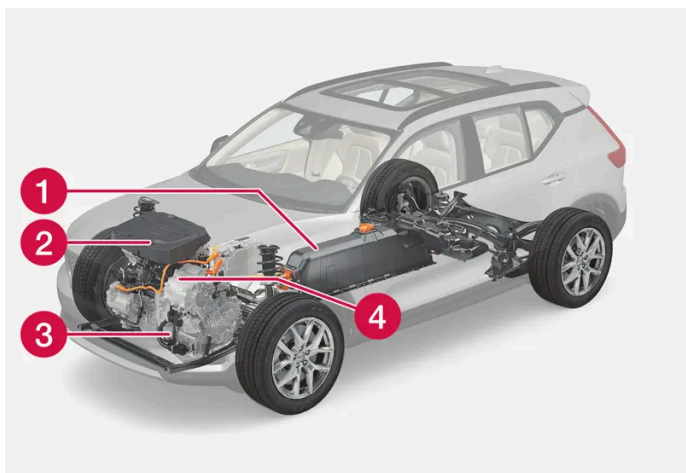

1 Υβριδική μπαταρία - Η λειτουργία της υβριδικής μπαταρίας είναι να αποθηκεύει ενέργεια. Λαμβάνει ενέργεια κατά τη φόρτιση από το ηλεκτρικό δίκτυο ή κατά την πέδηση με ανάκτηση ισχύος. Παρέχει ενέργεια για την ηλεκτροκίνηση καθώς

Το περιεχόμενο του παρόντος εγχειριδίου αντιπροσωπεύει την κατάσταση του εγχειριδίου χρήσης κατά τη στιγμή της εκτύπωσης και ενδέχεται να μην είναι απόλυτα έγκυρο σε μελλοντικές περιπτώσεις. Για περισσότερες πληροφορίες, ανατρέξτε στην πρώτη σελίδα για να δείτε ολόκληρη τη δήλωση αποποίησης ευθύνης.

και για την προσωρινή λειτουργία του ηλεκτρικού συστήματος κλιματισμού κατά τον προκαταρκτικό κλιματισμό του χώρου επιβατών.

- 2 Κινητήρας εσωτερικής καύσης - Ο κινητήρας εσωτερικής καύσης τίθεται σε λειτουργία όταν το επίπεδο ενέργειας στην μπαταρία δεν επαρκεί για την ισχύ του κινητήρα που ζητά ο οδηγός.
- 3 Υπερσυμπυκνωτής – Παρέχει ενέργεια για την εκκίνηση του αυτοκινήτου, γεγονός που εξοικονομεί την ισχύ της κανονικής μπαταρίας 12 V.
- 4 Ηλεκτρομοτέρ - Παρέχει ισχύ στο αυτοκίνητο κατά την ηλεκτροκίνηση. Αν είναι απαραίτητο, παρέχει πρόσθετη ροπή και ισχύ κατά την επιτάχυνση. Ανακυκλώνει την ενέργεια πέδησης σε ηλεκτρική ενέργεια.

12.6. Προγράμματα οδήγησης

12.6.1. Πέδηση με ανάκτηση ισχύος*

Το αυτοκίνητο ανακτά την κινητική ενέργεια κατά την πέδηση, ώστε να μειωθεί η κατανάλωση του καυσίμου και οι εκπομπές καυσαερίων.



Το σύμβολο της μπαταρίας εμφανίζεται στην οθόνη του οδηγού όταν το αυτοκίνητο παράγει ισχύ για την μπαταρία.

Η λειτουργία είναι διαθέσιμη σε όλα τα προγράμματα οδήγησης μαζί με τη θέση D ή B του επιλογέα ταχυτήτων.

Ενεργοποίηση της πέδησης με ανάκτηση ισχύος

Η πέδηση με ανάκτηση ισχύος ενεργοποιείται πατώντας ελαφρά το πεντάλ φρένων ή κατά την πέδηση από τον κινητήρα.

Η ανάκτηση ισχύος αυξάνεται κατά την πέδηση από τον κινητήρα όταν είναι επιλεγμένη η λειτουργία χειροκίνητης αλλαγής σχέσεων B.

* Προαιρετικός εξοπλισμός/αξεσουάρ.

12.6.2. Hold και Charge

Σε ορισμένες περιπτώσεις μπορεί να είναι χρήσιμο να ελέγχετε την κατάσταση φόρτισης της υβριδικής μπαταρίας ενώ οδηγείτε. Αυτό είναι εφικτό με τις λειτουργίες **Hold** και **Charge**.

Οι λειτουργίες **Hold** και **Charge** είναι διαθέσιμες σε όλα τα προγράμματα οδήγησης. Οι λειτουργίες ακυρώνονται, αν ενεργοποιηθεί το πρόγραμμα οδήγησης **Pure**.

Ενεργοποίηση των λειτουργιών Hold και Charge

Το περιεχόμενο του παρόντος εγχειριδίου αντιπροσωπεύει την κατάσταση του εγχειριδίου χρήσης κατά τη στιγμή της εκτύπωσης και ενδέχεται να μην είναι απόλυτα έγκυρο σε μελλοντικές περιπτώσεις. Για περισσότερες πληροφορίες, ανατρέξτε στην πρώτη σελίδα για να δείτε ολόκληρη τη δήλωση αποποίησης ευθύνης.

Οι λειτουργίες ενεργοποιούνται στην προβολή λειτουργιών της κεντρικής οθόνης.

Hold



Διατήρ ισχ μπαταρ για μεταγεν χρήση.

Η λειτουργία διατηρεί το φορτίο της υβριδικής μπαταρίας για την ηλεκτροκίνηση και αποθηκεύει τη διαθέσιμη ηλεκτρική ενέργεια για μεταγενέστερη χρήση.

Το αυτοκίνητο λειτουργεί όπως και για την κανονική υβριδική λειτουργία με αποφορτισμένη μπαταρία όπου, εκτός από την αξιοποίηση της ενέργειας που ανακτάται από την πέδηση, για παράδειγμα, το αυτοκίνητο εκκινεί τον κινητήρα εσωτερικής καύσης πιο συχνά για να διατηρηθεί το φορτίο στην μπαταρία.

Σημείωση

Το επίπεδο ισχύος μπαταρίας μπορεί να επηρεαστεί όταν χρησιμοποιείτε το **Hold** σε περίπτωση που, για παράδειγμα, το όχημα φέρει υψηλό φορτίο, υπάρχει εξοπλισμός συνδεδεμένος στον κοτσαδόρο ή κινείται ανηφορικά σε μεγάλη ανηφόρα.

Charge



Ο κινητ φορτίζει την υβριδ μπαταρ.

Η λειτουργία φορτίζει την υβριδική μπαταρία με υποβοήθηση από τον κινητήρα εσωτερικής καύσης, ώστε να χρησιμοποιήσει περισσότερο την ηλεκτροκίνηση αργότερα.

Λυχνίες στην οθόνη του οδηγού



Το σύμβολο  εμφανίζεται στον δείκτη υβριδικής μπαταρίας, όταν είναι ενεργοποιημένη η λειτουργία Hold.

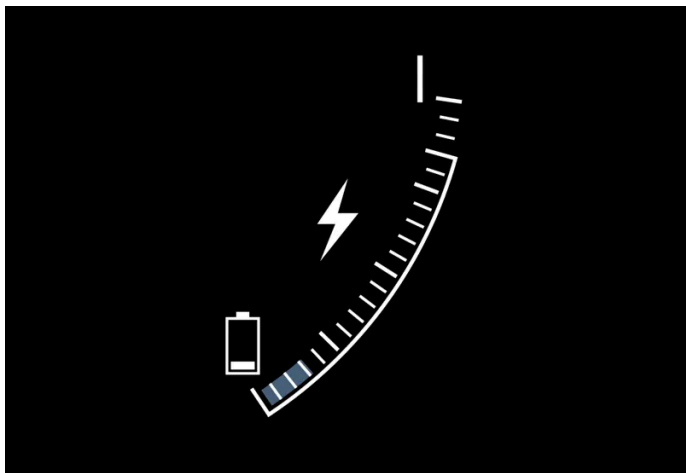

Το σύμβολο  εμφανίζεται στον δείκτη υβριδικής μπαταρίας, όταν είναι ενεργοποιημένη η λειτουργία Charge.

12.6.3. Προγράμματα οδήγησης

Η επιλογή των προγραμμάτων οδήγησης επηρεάζει τα οδηγικά χαρακτηριστικά του αυτοκινήτου για να βελτιωθεί η οδηγική εμπειρία και να διευκολυνθεί η οδήγηση σε συγκεκριμένες καταστάσεις.

Χρησιμοποιώντας τα προγράμματα οδήγησης μπορείτε να έχετε γρήγορα πρόσβαση στις διάφορες λειτουργίες και ρυθμίσεις του αυτοκινήτου ανάλογα με τις εκάστοτε οδηγικές ανάγκες. Κάθε λειτουργία οδήγησης προσαρμόζεται, για να παρέχει βέλτιστα χαρακτηριστικά οδήγησης:

- Σύστημα διεύθυνσης
- Κινητήρας/κιβώτιο ταχυτήτων
- Φρένα
- Απορρόφηση κραδασμών
- Οθόνη οδηγού
- Ρυθμίσεις συστήματος κλιματισμού

Επιλέξτε το πρόγραμμα οδήγησης που είναι προσαρμοσμένο στις τρέχουσες οδηγικές συνθήκες. Πρέπει να θυμάστε ότι δεν είναι διαθέσιμα όλα τα προγράμματα οδήγησης σε όλες τις περιπτώσεις.

Επιλέξιμα προγράμματα οδήγησης

Προειδοποίηση

Μην αφήνετε το αυτοκίνητο σε χώρο χωρίς εξαερισμό με το πρόγραμμα οδήγησης ενεργοποιημένο και τον κινητήρα εσωτερικής καύσης σβηστό - ο κινητήρας τίθεται αυτόματα σε λειτουργία σε χαμηλό επίπεδο ισχύος στην υβριδική μπαταρία και τα καυσαέρια τότε μπορούν να προκαλέσουν σοβαρές βλάβες σε ανθρώπους και ζώα.

Επειδή στο αυτοκίνητο δεν ακούγεται θόρυβος από τον κινητήρα όταν παίρνει κίνηση μόνο από το ηλεκτρομωτέρ, υπάρχει ένα τεχνητός εξωτερικός θόρυβος υποβάθρου σε χαμηλή ταχύτητα και κατά την όπισθεν. Ο σκοπός αυτού του προειδοποιητικού θορύβου είναι οι χρήστες του δρόμου έξω από το αυτοκίνητο, όπως τα παιδιά, οι πεζοί, οι δικυκλιστές και τα ζώα, να μπορούν πιο εύκολα να αντιληφθούν το αυτοκίνητο και να αποφύγουν τον κίνδυνο πρόσκρουσης με το αυτοκίνητο.

Hybrid

- Αυτό είναι το σύνηθες πρόγραμμα οδήγησης του αυτοκινήτου όπου το ηλεκτρομωτέρ και ο κινητήρας εσωτερικής καύσης λειτουργούν μαζί.

Όταν το αυτοκίνητο τίθεται σε λειτουργία, είναι στη λειτουργία **Hybrid**. Το σύστημα ελέγχου χρησιμοποιεί τόσο τον ηλεκτροκινητήρα όσο και τον κινητήρα εσωτερικής καύσης – μεμονωμένα ή παράλληλα – και προσαρμόζει τη χρήση ως προς τις επιδόσεις, την κατανάλωση καυσίμου και την άνεση. Η δυνατότητα λειτουργίας αποκλειστικά με το ηλεκτρομωτέρ εξαρτάται από το απόθεμα ισχύος της υβριδικής μπαταρίας και, για παράδειγμα, από τις ανάγκες θέρμανσης ή ψύξης στον χώρο επιβατών.

Όταν υπάρχει διαθέσιμη υψηλή απόδοση ισχύος, μπορεί να χρησιμοποιείται αποκλειστικά η ηλεκτρική λειτουργία. Όταν πατηθεί το πεντάλ γκαζιού, ενεργοποιείται μόνο το ηλεκτρομωτέρ μέχρι να φτάσει σε μια συγκεκριμένη θέση. Ο κινητήρας εσωτερικής καύσης τίθεται σε λειτουργία όταν το πεντάλ πατηθεί πέρα από αυτή τη θέση και το απόθεμα ισχύος στην μπαταρία δεν επαρκεί για την ισχύ του κινητήρα που ζητά ο οδηγός μέσω του πεντάλ γκαζιού.

Όταν το επίπεδο ενέργειας είναι χαμηλό (υβριδική μπαταρία σχεδόν αποφορτισμένη), το επίπεδο ενέργειας της μπαταρίας πρέπει να διατηρηθεί, που σημαίνει ότι ο κινητήρας εσωτερικής καύσης τίθεται σε λειτουργία πιο συχνά. Φορτίστε την υβριδική μπαταρία από έναν ρευματοδότη 230 VAC με το καλώδιο φόρτισης ή ενεργοποιήστε το **Charge** στην προβολή λειτουργιών για να αποκατασταθεί η δυνατότητα λειτουργίας αποκλειστικά με ηλεκτρικό ρεύμα.

Η λειτουργία οδήγησης είναι σχεδιασμένη για χαμηλή κατανάλωση ενέργειας με συνδυαστική χρήση του ηλεκτροκινητήρα και του κινητήρα εσωτερικής καύσης χωρίς συμβιβασμούς στην άνεση κλιματισμού και στην εμπειρία οδήγησης. Όταν απαιτείται υψηλότερη επιτάχυνση, χρησιμοποιείται μέγιστη πρόσθετη ισχύς από το ηλεκτρικό σύστημα μετάδοσης κίνησης.

Πληροφορίες στην οθόνη του οδηγού

Όταν οδηγείτε με το υβριδικό πρόγραμμα, στην οθόνη του οδηγού εμφανίζεται ένας δείκτης υβριδικής λειτουργίας. Η ένδειξη στον δείκτη υβριδικής λειτουργίας δείχνει πόση ενέργεια ζητά ο οδηγός πατώντας το πεντάλ γκαζιού. Το σημάδι ανάμεσα στον "κεραυνό" και τη "σταγόνα" δείχνει πόση ενέργεια είναι διαθέσιμη.

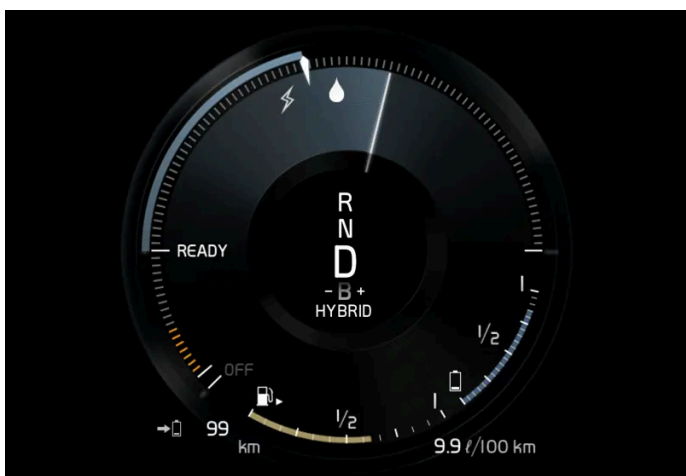

Οθόνη του οδηγού για κίνηση τόσο με το ηλεκτρομωτέρ όσο και τον κινητήρα εσωτερικής καύσης.



Η οθόνη του οδηγού δείχνει επίσης πότε η ενέργεια επιστρέφει στην μπαταρία (ανάκτηση) κατά την ελαφρά πέδηση.

Το περιεχόμενο του παρόντος εγχειριδίου αντιπροσωπεύει την κατάσταση του εγχειριδίου χρήσης κατά τη στιγμή της εκτύπωσης και ενδέχεται να μην είναι απόλυτα έγκυρο σε μελλοντικές περιπτώσεις. Για περισσότερες πληροφορίες, ανατρέξτε στην πρώτη σελίδα για να δείτε ολόκληρη τη δήλωση αποποίησης ευθύνης.

Pure

- Οδηγήστε το αυτοκίνητο με το ηλεκτρομότερ, με όσο το δυνατό πιο χαμηλή κατανάλωση ενέργειας και όσο το δυνατό πιο χαμηλές εκπομπές διοξειδίου του άνθρακα.

Η λειτουργία οδήγησης δίνει προτεραιότητα στην οδήγηση με την υβριδική μπαταρία. Αυτό σημαίνει, για παράδειγμα, ότι η ένταση ορισμένων ρυθμίσεων κλιματισμού είναι μειωμένη για να επιτευχθεί η μεγαλύτερη δυνατή αυτονομία αποκλειστικά με ηλεκτροκίνηση.

Η λειτουργία **Pure** είναι διαθέσιμη όταν η υβριδική μπαταρία έχει αρκετά υψηλό επίπεδο φόρτισης (SoC) και απόδοση ισχύος, που μπορεί να επηρεαστεί από τη θερμοκρασία. Κατά την εκκίνηση του κινητήρα εσωτερικής καύσης, το πρόγραμμα οδήγησης αλλάζει αυτόματα σε **Hybrid** μέχρι ο οδηγός να μπορέσει να επιλέξει ξανά το πρόγραμμα **Pure**.

Ο κινητήρας εσωτερικής καύσης τίθεται σε λειτουργία:

- αν το επίπεδο φόρτισης (SoC) της μπαταρίας είναι πολύ χαμηλό
- αν ο οδηγός πατήσει το πεντάλ γκαζιού μέχρι το τέρμα.

Το πρόγραμμα **Pure** δεν είναι διαθέσιμο:

- αν το επίπεδο φόρτισης (SoC) της μπαταρίας είναι πολύ χαμηλό
- αν η ταχύτητα υπερβεί τα 140 km/h (87 mph) (δεν ισχύει όταν οδηγείτε σε κατηφορικές διαδρομές, κ.λπ.)
- σε περίπτωση περιορισμών του συστήματος/εξαρτημάτων π.χ. χαμηλή εξωτερική θερμοκρασία.

Σημείωση

Ο κινητήρας εσωτερικής καύσης μπορεί να τεθεί προσωρινά σε λειτουργία σε συγκεκριμένες οδηγικές συνθήκες, όταν χρησιμοποιείται το πρόγραμμα οδήγησης **Pure**. Αυτό συμβαίνει για να έχουν οι τροχοί την επιθυμητή ροπή σε οδηγικές συνθήκες που απαιτούν μεγαλύτερο φορτίο, π.χ. κατά την οδήγηση με τρέιλερ ή σε έδαφος με ανηφορική κλίση.

Η λειτουργία οδήγησης είναι προσαρμοσμένη για μέγιστη αυτονομία με ηλεκτρική ώθηση και ειδικά αναπτυγμένο για κυκλοφορία εντός αστικών περιοχών. **Pure** σημαίνει ελάχιστη καύση ακόμη κι αν η υβριδική μπαταρία είναι άδεια.

Σύστημα κλιματισμού ECO

Στο πρόγραμμα οδήγησης **Pure**, το σύστημα κλιματισμού eco ενεργοποιείται αυτόματα στον χώρο επιβατών, για να μειωθεί η κατανάλωση ενέργειας.

Σημείωση

Όταν είναι ενεργοποιημένο το πρόγραμμα οδήγησης **Pure**, αλλάζουν αρκετές παράμετροι στις ρυθμίσεις του συστήματος κλιματισμού ενώ αρκετές λειτουργίες συσκευών κατανάλωσης ρεύματος περιορίζονται. Μπορείτε να επαναφέρετε ορισμένες ρυθμίσεις στις αρχικές τους τιμές χειροκίνητα, ωστόσο πλήρης λειτουργικότητα αποκτάται μόνο αν κλείσετε το πρόγραμμα οδήγησης **Pure** ή αν προσαρμόσετε το πρόγραμμα οδήγησης **Individual** με πλήρη λειτουργία κλιματισμού.

Σε περίπτωση δυσκολιών λόγω θαμπώματος, πατήστε το κουμπί για μέγ. ξεπάγωμα που λειτουργεί κανονικά.

Το περιεχόμενο του παρόντος εγχειριδίου αντιπροσωπεύει την κατάσταση του εγχειριδίου χρήσης κατά τη στιγμή της εκτύπωσης και ενδέχεται να μην είναι απόλυτα έγκυρο σε μελλοντικές περιπτώσεις. Για περισσότερες πληροφορίες, ανατρέξτε στην πρώτη σελίδα για να δείτε ολόκληρη τη δήλωση αποποίησης ευθύνης.

Power

- Το αυτοκίνητο έχει πιο σπορ χαρακτηριστικά και γρηγορότερη απόκριση κατά την επιτάχυνση.

Η λειτουργία οδήγησης προσαρμόζει τη συνδυασμένη ισχύ του κινητήρα εσωτερικής καύσης και του ηλεκτροκινητήρα. Οι αλλαγές σχέσεων γίνονται πιο γρήγορα και είναι πιο σαφείς, και το κιβώτιο ταχυτήτων δίνει προτεραιότητα στις σχέσεις με μεγαλύτερη πρόσφυση. Η απόκριση του τιμονιού είναι πιο άμεση και η ανάρτηση πιο σκληρή.

Η λειτουργία οδήγησης είναι προσαρμοσμένη για μέγιστες επιδόσεις και απόκριση στην επιτάχυνση. Αλλάζει την απόκριση του πεντάλ γκαζιού, το μοτίβο αλλαγής σχέσεων και το σύστημα πίεσης υπερπλήρωσης του κινητήρα εσωτερικής καύσης. Οι ρυθμίσεις για το πλαίσιο, το σύστημα διεύθυνσης και την απόκριση των φρένων είναι επίσης οι βέλτιστες δυνατές. Το πρόγραμμα οδήγησης **Power** είναι πάντα διαθέσιμο ανεξάρτητα από την κατάσταση φόρτισης της μπαταρίας.

Το πρόγραμμα **Power** είναι επίσης διαθέσιμο στην έκδοση **Polestar Engineered***.

Individual

- Προσαρμογή ενός προγράμματος οδήγησης σύμφωνα με προσωπικές προτιμήσεις.

Επιλέξτε για αρχή ένα πρόγραμμα οδήγησης και στη συνέχεια προσαρμόστε τις ρυθμίσεις σύμφωνα με τα οδηγικά χαρακτηριστικά που θέλετε. Αυτές οι ρυθμίσεις αποθηκεύονται σε ένα μεμονωμένο προφίλ οδηγού.

Το εξατομικευμένο πρόγραμμα οδήγησης είναι διαθέσιμο μόνο αν ενεργοποιηθεί πρώτα στην κεντρική οθόνη.

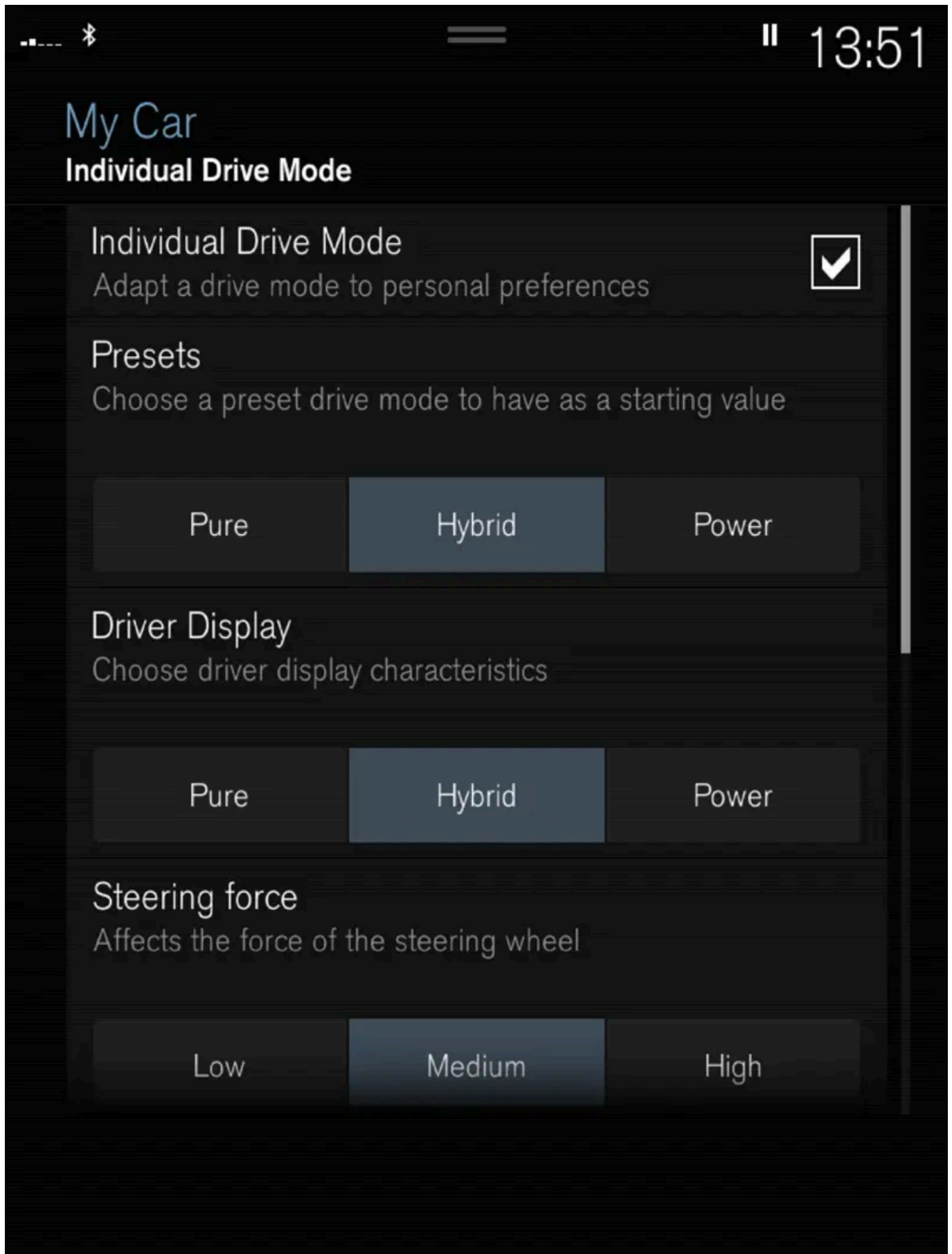

Προβολή ρυθμίσεων^[1] για εξατομικευμένο πρόγραμμα οδήγησης.

1 Πατήστε Ρυθμίσεις στην πάνω προβολή.

Το περιεχόμενο του παρόντος εγχειριδίου αντιπροσωπεύει την κατάσταση του εγχειριδίου χρήσης κατά τη στιγμή της εκτύπωσης και ενδέχεται να μην είναι απόλυτα έγκυρο σε μελλοντικές περιπτώσεις. Για περισσότερες πληροφορίες, ανατρέξτε στην πρώτη σελίδα για να δείτε ολόκληρη τη δήλωση αποποίησης ευθύνης.

- 2 Πατήστε **My Car** → **Μεμονωμένο πρόγραμμα οδήγησης** και επιλέξτε **Μεμονωμένο πρόγραμμα οδήγησης**.
- 3 Στο **Προεπιλεγμένοι σταθμοί**, επιλέξτε ένα πρόγραμμα οδήγησης από τα εξής: **Pure, Hybrid, Power** ή **Polestar Engineered***.

Πιθανές προσαρμογές ισχύουν για ρυθμίσεις για:

- Οθόνη οδηγού
- Αίσθηση τιμονιού
- Χαρακτηριστικά μετάδοσης κίνησης
- Χαρακτηριστικά πέδησης
- Ρύθμιση ανάρτησης
- Κλιματισμός ECO

Χρήση του ηλεκτρομοτέρ ή του κινητήρα εσωτερικής καύσης

Ένα προηγμένο σύστημα ελέγχου προσδιορίζει τον βαθμό στον οποίο το αυτοκίνητο λειτουργεί με τον κινητήρα εσωτερικής καύσης ή το ηλεκτρομοτέρ μεμονωμένα ή παράλληλα.

Η βασική λειτουργία είναι να χρησιμοποιείται ο κινητήρας ή το μοτέρ και η διαθέσιμη ισχύς στην υβριδική μπαταρία όσο το δυνατόν πιο οικονομικά, με βάση τα χαρακτηριστικά των διαφορετικών προγραμμάτων οδήγησης καθώς και την ισχύ που ζητά ο οδηγός μέσω του πεντάλ γκαζιού.

Υπάρχουν επίσης περιπτώσεις όπου, λόγω προσωρινών περιορισμών στο σύστημα ή λειτουργιών που επιβάλλονται από τον νόμο που έχουν ως στόχο τη διατήρηση των συνολικών εκπομπών του αυτοκινήτου σε χαμηλό επίπεδο, ο κινητήρας εσωτερικής καύσης ενδέχεται να χρησιμοποιηθεί περισσότερο.

* Προαιρετικός εξοπλισμός/αξεσουάρ.

[1] Η εικόνα είναι απλοποιημένη - τα εξαρτήματα μπορεί να διαφέρουν ανάλογα με το μοντέλο του αυτοκινήτου.

12.6.4. Αλλαγή προγράμματος οδήγησης

Επιλέξτε το πρόγραμμα οδήγησης που είναι προσαρμοσμένο στις τρέχουσες οδηγικές συνθήκες. Αλλάξτε το πρόγραμμα οδήγησης, χρησιμοποιώντας το κουμπί στην κεντρική κονσόλα.

Για να αλλάξετε το πρόγραμμα οδήγησης:



Πατήστε το κουμπί DRIVE MODE.

➤ Στην κεντρική οθόνη εμφανίζεται ένα αναδυόμενο μενού με το ενεργό πρόγραμμα οδήγησης επισημασμένο.

2 Επιλέξτε το πρόγραμμα οδήγησης με έναν από τους δύο τρόπους:

- Πατήστε το πρόγραμμα οδήγησης που θέλετε απευθείας στην οθόνη αφής, για να επιλέξετε και να ενεργοποιήσετε το πρόγραμμα οδήγησης.
- Πατήστε το κουμπί DRIVE MODE ξανά για να μετακινηθεί ο κέρσορας στο πρόγραμμα οδήγησης που θέλετε. Το επιλεγμένο πρόγραμμα οδήγησης ενεργοποιείται μετά από μια μικρή καθυστέρηση.

12.6.5. Κατανομή ενέργειας χρησιμοποιώντας δεδομένα χάρτη*

Στη θέση οδήγησης **Hybrid**, το αυτοκίνητο παίρνει κίνηση τόσο από ηλεκτρομωτέρ όσο και από τον κινητήρα εσωτερικής καύσης. Αν έχει επιλεγεί ένας προορισμός στο σύστημα πλοήγησης*, η λειτουργία Predictive Efficiency^[1] κατανέμει την ηλεκτρική ενέργεια σε όλη την απόσταση που θα διανυθεί χρησιμοποιώντας τα δεδομένα του χάρτη.

Η κατανάλωση καυσίμου μπορεί τότε να μειωθεί σε σχέση με τη συνήθη υβριδική κίνηση, όταν το αυτοκίνητο οδηγηθεί την πρώτη φορά με ηλεκτρική ενέργεια και στη συνέχεια μεταβεί σε λειτουργία με τον κινητήρα εσωτερικής καύσης όταν η υβριδική μπαταρία αποφορτιστεί.

Λειτουργία

Αν η απόσταση μέχρι τον επιλεγμένο προορισμό είναι μεγαλύτερη από την εκτιμώμενη αυτονομία κατά την ηλεκτροκίνηση, αυτή η λειτουργία κατανέμει την ηλεκτρική ενέργεια για κατανάλωση όσο το δυνατό πιο αποδοτικά ενεργειακά για ολόκληρη την απόσταση, που πρέπει να διανυθεί. Με αυτόν τον τρόπο, μπορούν να αποφευχθούν καταστάσεις κατά τις οποίες η συνήθης υβριδική κίνηση θα μπορούσε, σε αντίθεση περίπτωση, να καταναλώσει ένα μεγάλο μέρος της ηλεκτρικής ενέργειας, για παράδειγμα, για να λειτουργήσει η ηλεκτροκίνηση με υψηλή ταχύτητα σε αυτοκινητόδρομο και στη συνέχεια να χρησιμοποιηθεί ο κινητήρας εσωτερικής καύσης σε χαμηλές ταχύτητες εντός πόλης.

Το περιεχόμενο του παρόντος εγχειριδίου αντιπροσωπεύει την κατάσταση του εγχειριδίου χρήσης κατά τη στιγμή της εκτύπωσης και ενδέχεται να μην είναι απόλυτα έγκυρο σε μελλοντικές περιπτώσεις. Για περισσότερες πληροφορίες, ανατρέξτε στην πρώτη σελίδα για να δείτε ολόκληρη τη δήλωση αποποίησης ευθύνης.

Η μεγαλύτερη εξοικονόμηση καυσίμου επιτυγχάνεται όταν

- η απόσταση που θα διανυθεί αρχίζει από τον αυτοκινητόδρομο
- η απόσταση που θα διανυθεί κυμαίνεται μεταξύ 50 και 100 km (30 και 60 mi)
- η υβριδική μπαταρία είναι πλήρως φορτισμένη στην αρχή.

Προϋποθέσεις για τη λειτουργία

Για να μπορέσει να χρησιμοποιηθεί η λειτουργία, πρέπει να πληρούνται ορισμένες προϋποθέσεις:

- Έχει οριστεί ένας προορισμός στο σύστημα πλοήγησης και η απόσταση που θα διανυθεί έως τον προορισμό είναι μεγαλύτερη από την εφικτή αυτονομία με ηλεκτροκίνηση.
- Είναι επιλεγμένο το πρόγραμμα οδήγησης **Hybrid**.
- Οι λειτουργίες **Hold** και **Charge** είναι απενεργοποιημένες.
- Η υβριδική μπαταρία είναι φορτισμένη.

Συμβουλές για τη χρήση

Αν το αυτοκίνητο χρησιμοποιείται για μετακίνηση από και προς την εργασία σας και δεν είναι εφικτό να το φορτίσετε στον τόπο εργασίας σας, ορίστε τον τόπο εργασίας σας ως ενδιάμεσο προορισμό και την οικία σας ως τελικό προορισμό. Η αποφόρτιση της υβριδικής μπαταρίας θα πραγματοποιηθεί τότε στις διαδρομές που διανύετε προς και από την εργασία σας.

Προσθέστε παρόμοιες διαδρομές μετακίνησης από και προς την εργασία σας, δηλ. τη διαδρομή ανάμεσα σε δύο σημεία φόρτισης, όπως **Αγαπημένα** στο σύστημα πλοήγησης για να διευκολυνθεί η άφιξή σας.

* Προαιρετικός εξοπλισμός/αξεσουάρ.

^[1] Μόνο σε ορισμένες αγορές.

12.6.6. Λειτουργία Launch*

Η λειτουργία Launch μπορεί να χρησιμοποιηθεί όταν απαιτείται μέγιστη επιτάχυνση από στάση. Η λειτουργία είναι διαθέσιμη στα παρακάτω προγράμματα οδήγησης: **Hybrid**, **Constant AWD**, **Power** και **Individual**.

Ενεργοποίηση του Launch

Βεβαιωθείτε ότι το αυτοκίνητο είναι σταματημένο και οι τροχοί βρίσκονται στην ευθεία θέση.

- 1 Μετακινήστε τον επιλογέα ταχυτήτων στη θέση D.
- 2 Πατήστε το πεντάλ φρένων μέχρι τέρμα.
- 3 Στη συνέχεια πατήστε το πεντάλ γκαζιού μέχρι τέρμα.
- 4 Αφήστε το πεντάλ φρένων εντός 2 λεπτών.

Το περιεχόμενο του παρόντος εγχειριδίου αντιπροσωπεύει την κατάσταση του εγχειριδίου χρήσης κατά τη στιγμή της εκτύπωσης και ενδέχεται να μην είναι απόλυτα έγκυρο σε μελλοντικές περιπτώσεις. Για περισσότερες πληροφορίες, ανατρέξτε στην πρώτη σελίδα για να δείτε ολόκληρη τη δήλωση αποποίησης ευθύνης.

i Σημείωση

Αν το Launch δεν λειτουργεί, περιμένετε μερικά λεπτά και αφήστε το σύστημα μετάδοσης κίνησης να κρυώσει μέχρι να φτάσει σε θερμοκρασία λειτουργίας πριν προσπαθήσετε ξανά.

! Σημαντικό

Το σύστημα μετάδοσης κίνησης υπόκειται σε φθορά όταν χρησιμοποιείται το Launch και για τον λόγο αυτό η λειτουργία είναι διαθέσιμη μόνο για περιορισμένο αριθμό χρήσεων.

* Προαιρετικός εξοπλισμός/αξεσουάρ.

12.6.7. Αυτονομία ηλεκτροκίνησης

Η αυτονομία του αυτοκινήτου εξαρτάται από διάφορους παράγοντες. Η δυνατότητα για μεγάλη αυτονομία διαφέρει ανάλογα με την κατάσταση και τις συνθήκες στις οποίες οδηγείται το αυτοκίνητο.

Η πιστοποιημένη τιμή αυτονομίας του αυτοκινήτου δεν πρέπει να θεωρείται ως η αναμενόμενη αυτονομία. Η πιστοποιημένη τιμή πρέπει να χρησιμοποιείται πρωτίστως για τη σύγκριση διαφορετικών αυτοκινήτων και προκύπτει στη διάρκεια ειδικών κύκλων δοκιμών.

Αυτονομία στην οθόνη του οδηγού



Όταν το αυτοκίνητο παραδίδεται από το εργοστάσιο ή μετά από επαναφορά εργοστασιακών ρυθμίσεων, η αυτονομία βασίζεται στην πιστοποιημένη τιμή.

Όταν το αυτοκίνητο διανύσει ορισμένα χιλιόμετρα, η αυτονομία βασίζεται στο ιστορικό του τρόπου οδήγησης. Το μέγεθος του ιστορικού που χρησιμοποιείται εξαρτάται από το επίπεδο φόρτισης της μπαταρίας. Για τον λόγο αυτό, όσο λιγότερο φορτισμένη είναι η υβριδική μπαταρία, τόσο γρηγορότερα προσαρμόζεται η αυτονομία σε ένα οδηγικό στυλ που έχει αλλάξει.

Παράγοντες που επηρεάζουν την αυτονομία
Το περιεχόμενο του παρόντος εγχειριδίου αντιπροσωπεύει την κατάσταση του εγχειριδίου χρήσης κατά τη στιγμή της εκτύπωσης και ενδέχεται να μην είναι απόλυτα έγκυρο σε μελλοντικές περιπτώσεις. Για περισσότερες πληροφορίες, ανατρέξτε στην πρώτη σελίδα για να δείτε ολόκληρη τη δήλωση αποποίησης ευθύνης.

Εκτός από το ιστορικό των δεδομένων μετακίνησης, υπάρχουν αρκετοί διαφορετικοί παράγοντες που επηρεάζουν την αυτονομία. Η μεγαλύτερη δυνατή αυτονομία επιτυγχάνεται υπό εξαιρετικά ευνοϊκές συνθήκες όταν όλοι οι παράγοντες επιδρούν θετικά.

Ενδεικτικοί παράγοντες που επηρεάζουν την αυτονομία:

- ταχύτητα
- Ρυθμίσεις συστήματος κλιματισμού
- μορφολογία του εδάφους
- Προκαταρκτικός κλιματισμός
- ελαστικά και πίεση ελαστικών
- κυκλοφοριακές συνθήκες
- θερμοκρασία και καιρικές συνθήκες
- οδικές συνθήκες.

Αυτονομία βάσει ταχύτητας και εξωτερικής θερμοκρασίας

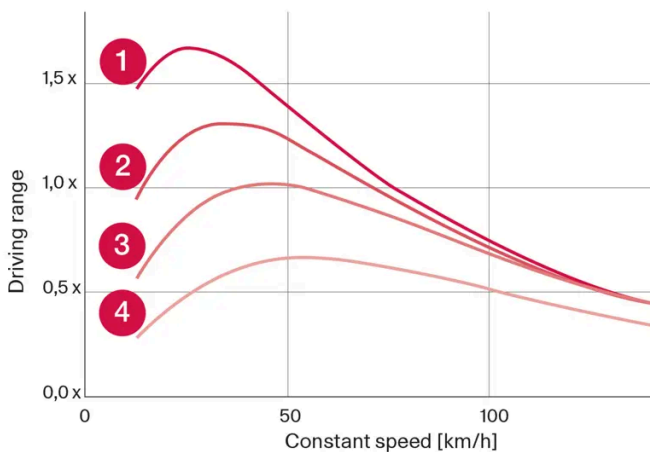

- 1 20 °C (68 °F) εξωτερική θερμοκρασία και σύστημα κλιματισμού χώρου επιβατών απενεργοποιημένο.
- 2 20 °C (68 °F) εξωτερική θερμοκρασία και σύστημα κλιματισμού χώρου επιβατών ενεργοποιημένο.
- 3 35 °C (95 °F) εξωτερική θερμοκρασία και σύστημα κλιματισμού χώρου επιβατών ενεργοποιημένο.
- 4 -10 °C (14 °F) εξωτερική θερμοκρασία και σύστημα κλιματισμού χώρου επιβατών ενεργοποιημένο.

Στο γράφημα αποτυπώνεται κατά προσέγγιση η σχέση ανάμεσα στη σταθερή ταχύτητα και την αυτονομία, όπου η χαμηλότερη σταθερή ταχύτητα έχει θετική επίδραση στην αυτονομία.

Η υψηλότερη εξωτερική θερμοκρασία και το απενεργοποιημένο σύστημα κλιματισμού αυξάνουν περισσότερο την αυτονομία.

12.7. Συστάσεις κατά την οδήγηση

12.7.1. Ρυμούλκηση

Κατά τη ρυμούλκηση, το αυτοκίνητο ρυμουλκείται από άλλο όχημα με συρματόσχοινο ρυμούλκησης.

Σημαντικό

Η ρυμούλκηση του αυτοκινήτου δεν επιτρέπεται, επειδή μπορεί να υποστεί ζημιά ο ηλεκτροκινητήρας. Αντί αυτού, το αυτοκίνητο πρέπει να μεταφέρεται με όλους τους τροχούς πάνω στην πλατφόρμα του γερανού. Κανένα ζεύγος τροχών δεν πρέπει να έχει σε επαφή με το οδόστρωμα.

Σημαντικό

Το αυτοκίνητο δεν επιτρέπεται να ρυμουλκείται με τους δύο μπροστινούς τροχούς στο έδαφος, διότι έτσι μπορεί να υποστεί ζημιά το ηλεκτρομοτέρ. Αντί αυτού, το αυτοκίνητο πρέπει να ρυμουλκείται με τους μπροστινούς τροχούς σε τροχήλατη πλατφόρμα ή να ανυψωθεί και να εναποτεθεί και με τους τέσσερις τροχούς σε πλατφόρμα γερανού.

Κατά τη ρυμούλκηση άλλου αυτοκινήτου

Ενημερωθείτε για το ανώτατο νόμιμο όριο ταχύτητας ρυμούλκησης πριν αρχίσετε τη ρυμούλκηση.

Εκκίνηση με βοηθητικά καλώδια

Η εκκίνηση του μοτέρ με ρυμούλκηση δεν επιτρέπεται, διότι κάτι τέτοιο προκαλεί ζημιά στο ηλεκτρομοτέρ. Εάν η μπαταρία έχει αποφορτιστεί και δεν είναι εφικτή η εκκίνηση του κινητήρα, χρησιμοποιήστε την μπαταρία άλλου οχήματος για βοηθητική εκκίνηση.

Σημαντικό

Το ηλεκτρομοτέρ κίνησης και ο καταλυτικός μετατροπέας μπορεί να υποστούν ζημιά κατά την προσπάθεια εκκίνησης του αυτοκινήτου με ρυμούλκηση.

12.7.2. Βοήθεια κατά την εκκίνηση σε έδαφος

Η υποβοήθηση εκκίνησης σε ανηφόρα (HSA ^[1]) δεν επιτρέπει στο αυτοκίνητο να κυλίσει προς τα πίσω κατά την εκκίνηση σε έδαφος με ανηφορική κλίση. Κατά την κίνηση με την όπισθεν σε ανηφόρα, δεν επιτρέπεται στο αυτοκίνητο να κυλίσει προς τα εμπρός.

Η λειτουργία σημαίνει ότι η πίεση στο πεντάλ στο σύστημα πέδησης διατηρείται επί αρκετά δευτερόλεπτα αφότου μετακινήσετε το πόδι σας από το πεντάλ φρένων στο πεντάλ γκαζιού.

Η λειτουργία προσωρινής πέδησης απενεργοποιείται μετά από μερικά δευτερόλεπτα ή όταν ο οδηγός ξεκινήσει.

Η Υποβοήθηση εκκίνησης σε ανηφόρα ενεργοποιείται όταν σταματάτε σε επιφάνεια με μεγάλη κλίση. Η λειτουργία είναι διαθέσιμη ακόμη κι όταν η λειτουργία για την αυτόματη πέδηση σε στάση (Auto hold) είναι απενεργοποιημένη.

Το περιεχόμενο του παρόντος εγχειριδίου αντιπροσωπεύει την κατάσταση του εγχειριδίου χρήσης κατά τη στιγμή της εκτύπωσης και ενδέχεται να μην είναι απόλυτα έγκυρο σε μελλοντικές περιπτώσεις. Για περισσότερες πληροφορίες, ανατρέξτε στην πρώτη σελίδα για να δείτε ολόκληρη τη δήλωση αποποίησης ευθύνης.

12.7.3. Πέδηση σε δρόμους με αντιπαγωγτική προστασία

Όταν φρενάρετε σε δρόμο που έχει διαστρωθεί με αλάτι, μπορεί να σχηματιστεί μια στρώση αλατιού στα δισκόφρενα και τις επενδύσεις των φρένων (θερμούι).

Αυτό μπορεί να μεγαλώσει την απόσταση ακινητοποίησης. Για τον λόγο αυτό, θα πρέπει να διατηρείτε μεγαλύτερη απόσταση ασφαλείας από τα προπορευόμενα οχήματα. Επιπλέον, φροντίστε να κάνετε τα εξής:

- Φρενάρετε τακτικά για να αφαιρεθεί τυχόν στρώση αλατιού. Βεβαιωθείτε ότι δεν θέτετε σε κίνδυνο τους υπόλοιπους χρήστες του δρόμου όταν φρενάρετε.
 - Πατήστε προσηκτικά το πεντάλ φρένων όταν θέλετε να σταματήσετε και πριν ξεκινήσετε να οδηγείτε.
-

12.7.4. Πέδηση σε βρεγμένο δρόμο

Όταν οδηγείτε για πολύ ώρα σε έντονη βροχόπτωση χωρίς να φρενάρετε, η πέδηση μπορεί να καθυστερήσει ελαφρώς όταν χρησιμοποιήσετε τα φρένα.

Αυτό μπορεί επίσης να συμβεί μετά από πλύσιμο του αυτοκινήτου σε πλυντήριο αυτοκινήτων. Τότε είναι απαραίτητο να πατήσετε το πεντάλ φρένων με μεγαλύτερη δύναμη. Για το λόγο αυτό, θα πρέπει να διατηρείτε μεγαλύτερη απόσταση από τα προπορευόμενα οχήματα.

Φρενάρτε το αυτοκίνητο δυνατά μετά από οδήγηση σε βρεγμένο δρόμο και μετά από πλύσιμο του αυτοκινήτου. Με αυτό τον τρόπο ζεσταίνονται οι δίσκοι των φρένων, με αποτέλεσμα να στεγνώνουν γρηγορότερα και να προστατεύονται από την οξείδωση. Πρέπει να λαμβάνετε υπόψη σας την τρέχουσα κυκλοφοριακή κατάσταση όταν φρενάρτε.

12.7.5. Στάθμευση σε επικλινές έδαφος

Πρέπει πάντοτε να βεβαιώνετε ότι το χειρόφρενο έχει ενεργοποιηθεί όταν σταθμεύετε σε επικλινή επιφάνεια.

Προειδοποίηση

Χρησιμοποιείτε πάντοτε το χειρόφρενο όταν σταθμεύετε σε κεκλιμένη επιφάνεια. Δεν αρκεί να επιλέξετε σχέση ή τη θέση **P** αυτόματο κιβώτιο ταχυτήτων για να συγκρατηθεί το αυτοκίνητο ακίνητο σε όλες τις περιπτώσεις.

Εάν σταθμεύσετε το αυτοκίνητο στραμμένο προς την ανωφέρεια του δρόμου:

- Στρέψτε τους τροχούς **αντίθετα από** το κράσπεδο.

Εάν σταθμεύσετε το αυτοκίνητο στραμμένο προς την κατωφέρεια του δρόμου:

- Στρέψτε τους τροχούς **προς** το κράσπεδο.

Βαρύ φορτίο σε ανηφορική διαδρομή

Ένα βαρύ φορτίο, όπως το ρυμουλκούμενο, μπορεί να προκαλέσει την κύλιση του αυτοκινήτου προς τα πίσω, εάν το χειρόφρενο απενεργοποιηθεί αυτόματα, όταν το αυτοκίνητο βρίσκεται σε επιφάνεια με μεγάλη κλίση. Για να αποφύγετε κάτι τέτοιο, τραβήξτε το χειριστήριο προς τα πάνω ενώ ξεκινάτε. Αφήστε τη λαβή όταν ο κινητήρας επιτύχει πρόσφυση.

12.7.6. Φίλτρο σωματιδίων βενζίνης

Τα βενζινοκίνητα αυτοκίνητα διαθέτουν φίλτρα σωματιδίων για πιο αποτελεσματικό έλεγχο εκπομπών καυσαερίων ^[1].

Τα σωματίδια στα καυσαέρια συλλέγονται στο φίλτρο σωματιδίων βενζίνης κατά την πορεία του αυτοκινήτου. Σε κανονικές οδηγικές συνθήκες, εκτελείται παθητική ανανέωση του φίλτρου, κατά την οποία τα σωματίδια οξειδώνονται και καίγονται. Το φίλτρο με αυτόν τον τρόπο αδειάζει.

Αν το αυτοκίνητο οδηγείται με χαμηλή ταχύτητα ή με επαναλαμβανόμενες κρύες εκκινήσεις όταν η εξωτερική θερμοκρασία είναι χαμηλή, μπορεί να χρειαστεί ενεργή ανανέωση του φίλτρου. Η 'ανανέωση' του φίλτρου σωματιδίων πραγματοποιείται αυτόματα και συνήθως διαρκεί 10-20 λεπτά. Η κατανάλωση του καυσίμου ενδέχεται να αυξηθεί προσωρινά, όσο διαρκεί η "ανανέωση" του φίλτρου.

Όταν διανύετε κοντινές αποστάσεις με χαμηλή ταχύτητα με βενζινοκίνητο αυτοκίνητο

Η ικανότητα του συστήματος εκπομπών καυσαερίων βενζίνης επηρεάζεται από τον τρόπο που οδηγείτε το αυτοκίνητο. Η οδήγηση σε διάφορες αποστάσεις και σε διάφορες ταχύτητες είναι σημαντική, για να επιτευχθούν επιδόσεις, που είναι όσο το δυνατό πιο αποδοτικές ενεργειακά.

Η οδήγηση σε μικρές αποστάσεις με χαμηλή ταχύτητα (ή σε χαμηλές θερμοκρασίες) συχνά, κατά τις οποίες ο κινητήρας δεν ανέρχεται στην κανονική θερμοκρασία λειτουργίας του, μπορεί να οδηγήσει σε προβλήματα τα οποία τελικά μπορούν να προκαλέσουν βλάβη και να ενεργοποιήσουν ένα μήνυμα προειδοποίησης. Αν το όχημα οδηγείται κυρίως σε κίνηση στην πόλη, είναι σημαντικό να οδηγείτε τακτικά σε υψηλότερες ταχύτητες για να μπορέσει να πραγματοποιηθεί η "ανανέωση" του συστήματος εκπομπών καυσαερίων.

- Το αυτοκίνητο πρέπει να οδηγηθεί σε αυτοκινητοδρόμους με ταχύτητα πάνω από 70 km/h (44 mph) ανάμεσα σε κάθε ανεφοδιασμό.

Το περιεχόμενο του παρόντος εγχειριδίου αντιπροσωπεύει την κατάσταση του εγχειριδίου χρήσης κατά τη στιγμή της εκτύπωσης και ενδέχεται να μην είναι απόλυτα έγκυρο σε μελλοντικές περιπτώσεις. Για περισσότερες πληροφορίες, ανατρέξτε στην πρώτη σελίδα για να δείτε ολόκληρη τη δήλωση αποποίησης ευθύνης.

^[1] Ισχύει για συγκεκριμένες εκδόσεις.

12.7.7. Πρατήριο βενζίνης

Χρησιμοποιήστε το σύστημα πλοήγησης* του αυτοκινήτου για να ακολουθήσετε τη διαδρομή έως το πλησιέστερο πρατήριο βενζίνης.

Όταν κάνετε στάση για ανεφοδιασμό καυσίμου, συνιστάται να κάνετε επίσης μια γενική επιθεώρηση του αυτοκινήτου, όπως έλεγχο της πίεσης ελαστικών, των λαμπτήρων, των μάκτρων των υαλοκαθαριστήρων, συμπλήρωση υγρό ψεκαστήρων, κ.λπ.

* Προαιρετικός εξοπλισμός/αξεσουάρ.

12.7.8. Κατανομή ενέργειας χρησιμοποιώντας δεδομένα χάρτη*

Στη θέση οδήγησης **Hybrid**, το αυτοκίνητο παίρνει κίνηση τόσο από ηλεκτρομωτέρ όσο και από τον κινητήρα εσωτερικής καύσης. Αν έχει επιλεγεί ένας προορισμός στο σύστημα πλοήγησης*, η λειτουργία Predictive Efficiency^[1] κατανέμει την ηλεκτρική ενέργεια σε όλη την απόσταση που θα διανυθεί χρησιμοποιώντας τα δεδομένα του χάρτη.

Η κατανάλωση καυσίμου μπορεί τότε να μειωθεί σε σχέση με τη συνήθη υβριδική κίνηση, όταν το αυτοκίνητο οδηγηθεί την πρώτη φορά με ηλεκτρική ενέργεια και στη συνέχεια μεταβεί σε λειτουργία με τον κινητήρα εσωτερικής καύσης όταν η υβριδική μπαταρία αποφορτιστεί.

Λειτουργία

Αν η απόσταση μέχρι τον επιλεγμένο προορισμό είναι μεγαλύτερη από την εκτιμώμενη αυτονομία κατά την ηλεκτροκίνηση, αυτή η λειτουργία κατανέμει την ηλεκτρική ενέργεια για κατανάλωση όσο το δυνατό πιο αποδοτική ενεργειακά για ολόκληρη την απόσταση, που πρέπει να διανυθεί. Με αυτόν τον τρόπο, μπορούν να αποφευχθούν καταστάσεις κατά τις οποίες η συνήθης υβριδική κίνηση θα μπορούσε, σε αντίθεση περίπτωση, να καταναλώσει ένα μεγάλο μέρος της ηλεκτρικής ενέργειας, για παράδειγμα, για να λειτουργήσει η ηλεκτροκίνηση με υψηλή ταχύτητα σε αυτοκινητόδρομο και στη συνέχεια να χρησιμοποιηθεί ο κινητήρας εσωτερικής καύσης σε χαμηλές ταχύτητες εντός πόλης.

Η μεγαλύτερη εξοικονόμηση καυσίμου επιτυγχάνεται όταν

- η απόσταση που θα διανυθεί αρχίζει από τον αυτοκινητόδρομο
- η απόσταση που θα διανυθεί κυμαίνεται μεταξύ 50 και 100 km (30 και 60 mi)
- η υβριδική μπαταρία είναι πλήρως φορτισμένη στην αρχή.

Προϋποθέσεις για τη λειτουργία

Το περιεχόμενο του παρόντος εγχειριδίου αντιπροσωπεύει την κατάσταση του εγχειριδίου χρήσης κατά τη στιγμή της εκτύπωσης και ενδέχεται να μην είναι απόλυτα έγκυρο σε μελλοντικές περιπτώσεις. Για περισσότερες πληροφορίες, ανατρέξτε στην πρώτη σελίδα για να δείτε ολόκληρη τη δήλωση αποποίησης ευθύνης.

Για να μπορέσει να χρησιμοποιηθεί η λειτουργία, πρέπει να πληρούνται ορισμένες προϋποθέσεις:

- Έχει οριστεί ένας προορισμός στο σύστημα πλοήγησης και η απόσταση που θα διανυθεί έως τον προορισμό είναι μεγαλύτερη από την εφικτή αυτονομία με ηλεκτροκίνηση.
- Είναι επιλεγμένο το πρόγραμμα οδήγησης **Hybrid**.
- Οι λειτουργίες **Hold** και **Charge** είναι απενεργοποιημένες.
- Η υβριδική μπαταρία είναι φορτισμένη.

Συμβουλές για τη χρήση

Αν το αυτοκίνητο χρησιμοποιείται για μετακίνηση από και προς την εργασία σας και δεν είναι εφικτό να το φορτίσετε στον τόπο εργασίας σας, ορίστε τον τόπο εργασίας σας ως ενδιάμεσο προορισμό και την οικία σας ως τελικό προορισμό. Η αποφόρτιση της υβριδικής μπαταρίας θα πραγματοποιηθεί τότε στις διαδρομές που διανύετε προς και από την εργασία σας.

Προσθέστε παρόμοιες διαδρομές μετακίνησης από και προς την εργασία σας, δηλ. τη διαδρομή ανάμεσα σε δύο σημεία φόρτισης, όπως **Αγαπημένα** στο σύστημα πλοήγησης για να διευκολυνθεί η άφιξή σας.

* Προαιρετικός εξοπλισμός/αξεσουάρ.

[1] Μόνο σε ορισμένες αγορές.

12.7.9. Αυτονομία ηλεκτροκίνησης

Η αυτονομία του αυτοκινήτου εξαρτάται από διάφορους παράγοντες. Η δυνατότητα για μεγάλη αυτονομία διαφέρει ανάλογα με την κατάσταση και τις συνθήκες στις οποίες οδηγείται το αυτοκίνητο.

Η πιστοποιημένη τιμή αυτονομίας του αυτοκινήτου δεν πρέπει να θεωρείται ως η αναμενόμενη αυτονομία. Η πιστοποιημένη τιμή πρέπει να χρησιμοποιείται πρωτίστως για τη σύγκριση διαφορετικών αυτοκινήτων και προκύπτει στη διάρκεια ειδικών κύκλων δοκιμών.

Αυτονομία στην οθόνη του οδηγού

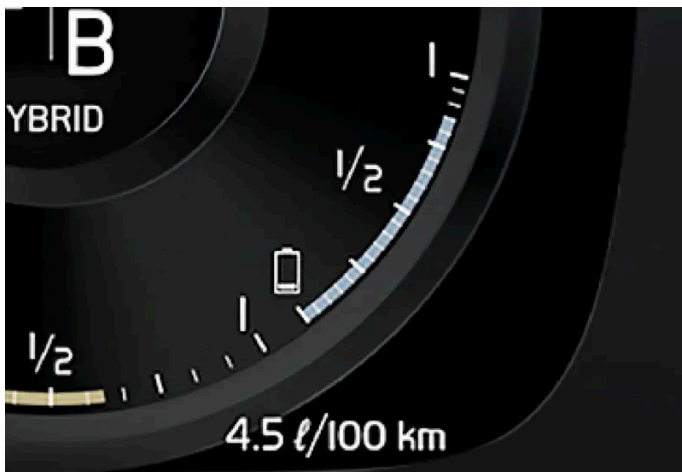

Όταν το αυτοκίνητο παραδίδεται από το εργοστάσιο ή μετά από επαναφορά εργοστασιακών ρυθμίσεων, η αυτονομία βασίζεται στην πιστοποιημένη τιμή.

Το περιεχόμενο του παρόντος εγχειριδίου αντιπροσωπεύει την κατάσταση του εγχειριδίου χρήσης κατά τη στιγμή της εκτύπωσης και ενδέχεται να μην είναι απόλυτα έγκυρο σε μελλοντικές περιπτώσεις. Για περισσότερες πληροφορίες, ανατρέξτε στην πρώτη σελίδα για να δείτε ολόκληρη τη δήλωση αποποίησης ευθύνης.

Όταν το αυτοκίνητο διανύσει ορισμένα χιλιόμετρα, η αυτονομία βασίζεται στο ιστορικό του τρόπου οδήγησης. Το μέγεθος του ιστορικού που χρησιμοποιείται εξαρτάται από το επίπεδο φόρτισης της μπαταρίας. Για τον λόγο αυτό, όσο λιγότερο φορτισμένη είναι η υβριδική μπαταρία, τόσο γρηγορότερα προσαρμόζεται η αυτονομία σε ένα οδηγικό στυλ που έχει αλλάξει.

Παράγοντες που επηρεάζουν την αυτονομία

Εκτός από το ιστορικό των δεδομένων μετακίνησης, υπάρχουν αρκετοί διαφορετικοί παράγοντες που επηρεάζουν την αυτονομία. Η μεγαλύτερη δυνατή αυτονομία επιτυγχάνεται υπό εξαιρετικά ευνοϊκές συνθήκες όταν όλοι οι παράγοντες επιδρούν θετικά.

Ενδεικτικοί παράγοντες που επηρεάζουν την αυτονομία:

- ταχύτητα
- Ρυθμίσεις συστήματος κλιματισμού
- μορφολογία του εδάφους
- Προκαταρκτικός κλιματισμός
- ελαστικά και πίεση ελαστικών
- κυκλοφοριακές συνθήκες
- θερμοκρασία και καιρικές συνθήκες
- οδικές συνθήκες.

Αυτονομία βάσει ταχύτητας και εξωτερικής θερμοκρασίας

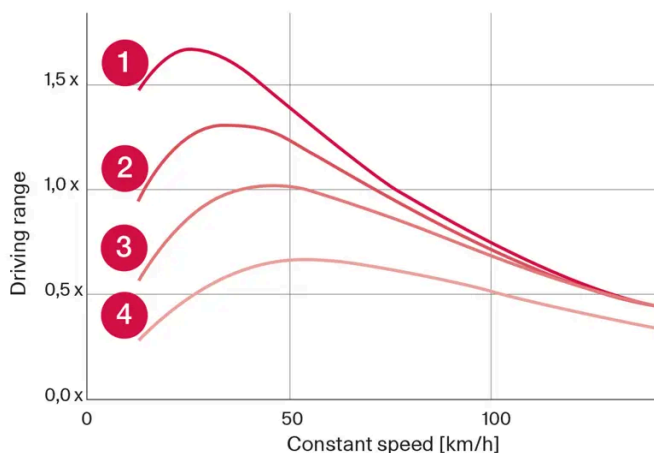

- 1 20 °C (68 °F) εξωτερική θερμοκρασία και σύστημα κλιματισμού χώρου επιβατών απενεργοποιημένο.
- 2 20 °C (68 °F) εξωτερική θερμοκρασία και σύστημα κλιματισμού χώρου επιβατών ενεργοποιημένο.
- 3 35 °C (95 °F) εξωτερική θερμοκρασία και σύστημα κλιματισμού χώρου επιβατών ενεργοποιημένο.
- 4 -10 °C (14 °F) εξωτερική θερμοκρασία και σύστημα κλιματισμού χώρου επιβατών ενεργοποιημένο.

Στο γράφημα αποτυπώνεται κατά προσέγγιση η σχέση ανάμεσα στη σταθερή ταχύτητα και την αυτονομία, όπου η χαμηλότερη σταθερή ταχύτητα έχει θετική επίδραση στην αυτονομία.

Η υψηλότερη εξωτερική θερμοκρασία και το απενεργοποιημένο σύστημα κλιματισμού αυξάνουν περισσότερο την αυτονομία.

12.7.10. Οικονομική οδήγηση

Για να επιτευχθεί η μεγαλύτερη δυνατή αυτονομία, ο οδηγός πρέπει να προγραμματίσει την οδήγησή του και να προσαρμόσει το οδηγικό του στυλ και την ταχύτητά του στις συνθήκες που επικρατούν.

Πριν από την οδήγηση

- Χρησιμοποιήστε τον προκαταρκτικό κλιματισμό στο αυτοκίνητο πριν οδηγήσετε, αν είναι εφικτό, χρησιμοποιώντας το καλώδιο φόρτισης που είναι συνδεδεμένο στο ηλεκτρικό δίκτυο.
- Αν η χρήση του προκαταρκτικού κλιματισμού δεν είναι εφικτή όταν επικρατούν χαμηλές θερμοκρασίες, χρησιμοποιήστε πρώτα από όλα τη θέρμανση καθίσματος και τη θέρμανση τιμονιού. Αποφύγετε την προθέρμανση ολόκληρου του εσωτερικού του αυτοκινήτου, για να αποφύγετε την κατανάλωση ενέργειας από την μπαταρία εκκίνησης.
- Ο τύπος των ελαστικών και η πίεση των ελαστικών μπορεί να επηρεάσει την κατανάλωση ενέργειας - συμβουλευτείτε έναν εξουσιοδοτημένο διανομέα της Volvo για τα κατάλληλα ελαστικά.
- Βγάλτε από το αυτοκίνητο αντικείμενα που δεν χρειάζεστε - όσο μεγαλύτερο είναι το φορτίο του αυτοκινήτου, τόσο μεγαλύτερη είναι και η κατανάλωση.

Κατά την οδήγηση

- Ενεργοποιήστε το πρόγραμμα οδήγησης **Pure**.
- Ενεργοποιήστε τη λειτουργία **Hold** σε υψηλότερες ταχύτητες κατά τις μετακινήσεις που υπερβαίνουν την ηλεκτρική αυτονομία.
- Αν είναι εφικτό, μη χρησιμοποιείτε τη λειτουργία **Charge** για τη φόρτιση της υβριδικής μπαταρίας.
- Οδηγείτε με σταθερή ταχύτητα και διατηρείτε αρκετή απόσταση από τα άλλα οχήματα και αντικείμενα, για να μη χρειαστεί να φρενάρετε. Χρησιμοποιείτε την πέδηση από τον κινητήρα αν είναι εφικτό.
- Φρενάρετε ήπια πατώντας το πεντάλ φρένων. Η υβριδική μπαταρία επαναφορτίζεται κατά την ήπια πέδηση.
- Υψηλή ταχύτητα συνεπάγεται αυξημένη κατανάλωση ενέργειας, καθώς η αεροδυναμική αντίσταση αυξάνεται με την ταχύτητα.
- Σε ψυχρό κλίμα, μειώστε την ηλεκτρική θέρμανση των παραθύρων, των καθρεπτών, των καθισμάτων και του τιμονιού, αν είναι εφικτό.
- Αποφύγετε την οδήγηση με ανοιχτά παράθυρα.
- Μη συγκρατείτε το αυτοκίνητο σταματημένο σε ανηφορικό έδαφος με το πεντάλ γκαζιού. Αντί αυτού, ενεργοποιήστε τη λειτουργία για πέδηση σε στάση.
- Αν είναι εφικτό, απενεργοποιήστε το σύστημα κλιματισμού όταν οδηγείτε σε μικρές αποστάσεις μετά από προκαταρκτικό κλιματισμό.

Μετά την οδήγηση

- Αν είναι εφικτό, σταθμεύστε σε κλιματιζόμενο γκαράζ με σταθμό φόρτισης.

12.7.11. Προετοιμασίες για μεγάλο ταξίδι

Το περιεχόμενο του παρόντος εγχειριδίου αντιπροσωπεύει την κατάσταση του εγχειριδίου χρήσης κατά τη στιγμή της εκτύπωσης και ενδέχεται να μην είναι απόλυτα έγκυρο σε μελλοντικές περιπτώσεις. Για περισσότερες πληροφορίες, ανατρέξτε στην πρώτη σελίδα για να δείτε ολόκληρη τη δήλωση αποποίησης ευθύνης.

Πριν κάνετε κάποιο μεγάλο ταξίδι οδικώς, είναι σημαντικό να ελέγξετε τις λειτουργίες και τον εξοπλισμό του αυτοκινήτου πολύ προσεκτικά.

Βεβαιωθείτε ότι

- ο κινητήρας λειτουργεί κανονικά και ότι η κατανάλωση καυσίμου είναι φυσιολογική
- δεν υπάρχουν διαρροές (καυσίμου, λαδιού ή άλλου υγρού)
- η πέδηση στο φρενάρισμα λειτουργεί όπως προβλέπεται
- το βάθος πέλματος των ελαστικών είναι επαρκές και η πίεσή τους σωστή. Τοποθετήστε χειμερινά ελαστικά όταν οδηγείτε σε περιοχές που υπάρχει κίνδυνος χιονιού ή παγετού στο οδόστρωμα
- η φόρτιση της μπαταρίας εκκίνησης πραγματοποιείται σωστά
- τα μάκτρα των υαλοκαθαριστήρων βρίσκονται σε καλή κατάσταση
- υπάρχει προειδοποιητικό τρίγωνο και φωσφορίζον γιλέκο στο αυτοκίνητο - απαιτούνται από την νομοθεσία σε ορισμένες χώρες.

Συνιστάται επίσης να βεβαιωθείτε ότι οι χάρτες στο σύστημα πλοήγησης* είναι ενημερωμένοι και να ελέγξετε τους κανονισμούς για τη φόρτωση και τη μετακίνηση με πορθμείο ή τραινάμαξα, αν χρειάζεται.

Λάβετε υπόψη σας ότι ενδέχεται να επιβαρυνθείτε με έξοδα περιαγωγής δεδομένων, όταν το αυτοκίνητο συνδεθεί στο διαδίκτυο στο εξωτερικό.

* Προαιρετικός εξοπλισμός/αξεσουάρ.

12.7.12. Υπερφόρτωση της μπαταρίας εκκίνησης

Η υψηλή κατανάλωση ισχύος χωρίς το αυτοκίνητο να μπορεί να φορτίσει την μπαταρία εκκίνησης οδηγεί σε χαμηλή στάθμη ισχύος μπαταρίας και υποβάθμιση ή απενεργοποίηση ορισμένων ηλεκτρικών λειτουργιών. Αν η στάθμη ισχύος μπαταρίας μειωθεί κάτω από ένα συγκεκριμένο όριο, δεν είναι πλέον εφικτή η εκκίνηση του αυτοκινήτου χωρίς βοηθητικά καλώδια ή φόρτιση με εξωτερικό φορτιστή.

Υπάρχουν αρκετοί τρόποι μείωσης της κατανάλωσης ισχύος. Μην αφήνετε τον διακόπτη ανάφλεξης στη θέση II όταν ο κινητήρας είναι σβηστός. Αντί αυτού, χρησιμοποιήστε τη θέση I του διακόπτη ανάφλεξης - που καταναλώνει λιγότερη ισχύ. Μη χρησιμοποιείτε λειτουργίες που χρησιμοποιούν πολλή ισχύ όταν το αυτοκίνητο δεν κινείται. Παραδείγματα αυτών των λειτουργιών είναι:

- ανεμιστήρας εξαερισμού
- προβολείς
- υαλοκαθαριστήρας παρμπρίζ
- ηχοσύστημα
- αξεσουάρ που ενεργοποιούνται στο αυτοκίνητο.

Αν η στάθμη ισχύος μπαταρίας είναι χαμηλή, στην οθόνη του οδηγού εμφανίζεται ένα μήνυμα. Η λειτουργία εξοικονόμησης ενέργειας τότε απενεργοποιεί ορισμένες λειτουργίες ή υποβαθμίζει κάποιες από αυτές, όπως ο ανεμιστήρας εξαερισμού και το ηχοσύστημα.

Το περιεχόμενο του παρόντος εγχειριδίου αντιπροσωπεύει την κατάσταση του εγχειριδίου χρήσης κατά τη στιγμή της εκτύπωσης και ενδέχεται να μην είναι απόλυτα έγκυρο σε μελλοντικές περιπτώσεις. Για περισσότερες πληροφορίες, ανατρέξτε στην πρώτη σελίδα για να δείτε ολόκληρη τη δήλωση αποποίησης ευθύνης.

- 1 Σε αυτήν την περίπτωση, φορτίστε την μπαταρία εκκίνησης θέτοντας το αυτοκίνητο σε λειτουργία και αφήνοντάς το να λειτουργήσει επί 15 λεπτά τουλάχιστον. Η φόρτιση της μπαταρίας εκκίνησης είναι πιο αποτελεσματική κατά την οδήγηση από ό,τι κατά τη λειτουργία το κινητήρα στο ρελαντί σε στάση.

Αν η στάθμη ισχύος της μπαταρίας εξακολουθεί να είναι χαμηλή μετά τη λήψη μέτρων, το αυτοκίνητο πρέπει να ελεγχθεί. Συνιστάται να απευθυνθείτε σε ένα εξουσιοδοτημένο συνεργείο της Volvo.

Σημείωση

Η εκκίνηση υψηλής τάσης μπορεί να οδηγήσει σε χαμηλή στάθμη ισχύος μπαταρίας, γεγονός που προσωρινά περιορίζει τη λειτουργία start/stop. Ο κινητήρας τότε τίθεται αυτόματα σε λειτουργία χωρίς ο/η οδηγός να σηκώσει το πόδι του/της από το πεντάλ φρένων.

Στα αυτοκίνητα με μηχανικό κιβώτιο ταχυτήτων, η λειτουργία start/stop απενεργοποιείται χωρίς να πατηθεί το πεντάλ του συμπλέκτη αν ο μοχλός ταχυτήτων βρίσκεται στη Νεκρά. Η λειτουργία start/stop θα είναι διαθέσιμη ξανά, όταν υπάρχει επαρκής στάθμη ισχύος μπαταρίας.

12.7.13. Πέρασμα από σημεία με νερά

Πέρασμα από σημεία σε νερά σημαίνει ότι το αυτοκίνητο διασχίζει νερά π.χ. σε πλημμυρισμένο δρόμο. Κατά την οδήγηση σε νερά απαιτείται μεγάλη προσοχή.

Όταν περνάτε από σημεία με νερά, για να μην υποστεί ζημιά το αυτοκίνητο, τηρείτε τα παρακάτω:

- Η στάθμη του νερού δεν πρέπει να είναι ψηλότερη από το δάπεδο του αυτοκινήτου. Αν είναι εφικτό, ελέγξτε το βάθος του νερού στο βαθύτερο σημείο πριν το διασχίσετε. Απαιτείται πρόσθετη προσοχή κατά τη διέλευση μέσ από ρέοντα ύδατα.
- Οδηγείτε με ταχύτητα όχι μεγαλύτερη από κανονική βάδιση.
- Μην σταματάτε το αυτοκίνητο μέσα στο νερό. Οδηγείτε προσεκτικά προς τα εμπρός ή βγείτε από το νερό με την όπισθεν.
- Πρέπει να θυμάστε ότι, λόγω των κυματισμών που προκαλούνται από τα επερχόμενα οχήματα, η στάθμη του νερού μπορεί να ξεπεράσει το δάπεδο του αυτοκινήτου.
- Αποφύγετε την οδήγηση σε θαλασσινό νερό (κίνδυνος διάβρωσης).

Σημαντικό

Μέρη του αυτοκινήτου (π.χ. κινητήρας, κιβώτιο ταχυτήτων, σύστημα μετάδοσης κίνησης ή ηλεκτρικά συστήματα) μπορεί να υποστούν ζημιά όταν οδηγείτε σε νερά, η στάθμη των οποίων υπερβαίνει το δάπεδο του αυτοκινήτου. Η ζημιά εξαρτήματος που προκαλείται αν το αυτοκίνητο εμβαιπιστεί ή περάσει από σημείο με υψηλή στάθμη νερού ή από έλλειψη λαδιού δεν καλύπτεται από την εγγύηση.

Σε περίπτωση που ο κινητήρας σβήσει όταν το αυτοκίνητο βρίσκεται μέσα σε νερά, μην επιχειρήσετε να τον θέσετε ξανά σε λειτουργία. Αντί αυτού, ρυμουλκήστε το αυτοκίνητο έξω από τα νερά και μεταφέρετέ το με χαμηλό ρυμουλκούμενο σε συνεργείο. Συνιστάται να απευθυνθείτε σε ένα εξουσιοδοτημένο συνεργείο της Volvo.

Το περιεχόμενο του παρόντος εγχειριδίου αντιπροσωπεύει την κατάσταση του εγχειριδίου χρήσης κατά τη στιγμή της εκτύπωσης και ενδέχεται να μην είναι απόλυτα έγκυρο σε μελλοντικές περιπτώσεις. Για περισσότερες πληροφορίες, ανατρέξτε στην πρώτη σελίδα για να δείτε ολόκληρη τη δήλωση αποποίησης ευθύνης.

Όταν πλέον διασχίσετε το σημείο με νερά, πατήστε ελαφρά το πεντάλ φρένου και βεβαιωθείτε ότι το σύστημα πέδησης λειτουργεί κανονικά. Το νερό και η λάσπη για παράδειγμα μπορεί να υγράνουν τις επενδύσεις τριβής (θερμούι) με αποτέλεσμα η λειτουργία πέδησης να επενεργεί με καθυστέρηση.

Αν είναι απαραίτητο, καθαρίστε την επαφή για τον κοτσαδόρο του τρέιλερ μετά από οδήγηση σε νερό και λάσπη.

12.7.14. Οδήγηση το χειμώνα

Για την οδήγηση το χειμώνα, είναι σημαντικό να πραγματοποιείτε ορισμένους ελέγχους για να διασφαλίσετε ότι το αυτοκίνητο μπορεί να οδηγηθεί με ασφάλεια.

Ελέγξτε ιδίως τα παρακάτω πριν από την έναρξη της χειμερινής περιόδου:

- Το ψυκτικό υγρό του κινητήρα πρέπει να περιέχει 50 % γλυκόλη. Το μείγμα αυτό προστατεύει τον κινητήρα, για να μην παγώσει, σε θερμοκρασίες έως και -35°C (-31°F) περίπου. Για να αποφύγετε κινδύνους για την υγεία, δεν πρέπει να αναμιγνύετε διαφορετικούς τύπους γλυκόλης.
- Το ρεζερβουάρ πρέπει να διατηρείται γεμάτο για να αποφευχθεί η δημιουργία συμπυκνωμάτων.
- Το ιξώδες λαδιού του κινητήρα είναι σημαντικό. Τα λάδια χαμηλότερου ιξώδους (λεπτόρρευστα λάδια) διευκολύνουν την εκκίνηση όταν επικρατούν χαμηλές θερμοκρασίες και επίσης μειώνουν την κατανάλωση καυσίμου όταν ο κινητήρας είναι κρύος.
- Πρέπει να ελέγχετε την κατάσταση της μπαταρίας εκκίνησης και την κατάσταση φόρτισης. Όταν επικρατούν χαμηλές θερμοκρασίες, οι απαιτήσεις από την μπαταρία εκκίνησης αυξάνονται και η ισχύς της μειώνεται από το κρύο.
- Πρέπει να ελέγχετε την κατάσταση και το επίπεδο φόρτισης της μπαταρίας. Όταν επικρατούν χαμηλές θερμοκρασίες, οι απαιτήσεις από την μπαταρία αυξάνονται και η ισχύς της μειώνεται από το κρύο.
- Χρησιμοποιείτε υγρό ψεκαστήρων με αντιψυκτικό, ώστε να μη σχηματιστεί πάχος στο δοχείο υγρού ψεκαστήρων.

Βλέπε ξεχωριστή ενότητα για συστάσεις λαδιού κινητήρα.

Ολισθηρό οδόστρωμα

Για το καλύτερο δυνατό κράτημα στο δρόμο η Volvo συνιστά τη χρήση χειμερινών ελαστικών σε όλους τους τροχούς, εάν υπάρχει κίνδυνος χιονιού ή πάγου.

Σημείωση

Η χρήση χειμερινών ελαστικών επιβάλλεται από το νόμο σε ορισμένες χώρες. Η χρήση ελαστικών με καρφιά δεν επιτρέπεται σε όλες τις χώρες.

Οδηγήστε σε ολισθηρό οδόστρωμα υπό ελεγχόμενες συνθήκες για να δείτε πώς αντιδρά το αυτοκίνητο.

12.7.15. Υπερθέρμανση στον κινητήρα και το σύστημα μετάδοσης κίνησης



Σε συγκεκριμένες συνθήκες, π.χ. κατά την οδήγηση σε ορεινές περιοχές και σε υψηλές θερμοκρασίες, υπάρχει αυξημένος κίνδυνος υπερθέρμανσης του κινητήρα και του συστήματος μετάδοσης κίνησης - ιδίως με μεγάλο φορτίο.

- Σε περίπτωση υπερθέρμανσης, η ισχύς του κινητήρα μπορεί προσωρινά να είναι μειωμένη.
- Αφαιρέστε τυχόν βοηθητικούς προβολείς από το μπροστινό μέρος της μάσκας όταν οδηγείτε σε περιβάλλον όπου επικρατούν υψηλές θερμοκρασίες.
- Αν η θερμοκρασία στο σύστημα ψύξης του κινητήρα αυξηθεί υπερβολικά, ανάβει μια προειδοποιητική λυχνία και στην οθόνη του οδηγού εμφανίζεται το μήνυμα **Θερμοκρ. κινητήρα Υψ. θερμ. Σταματ. σε ασφαλές σημείο**. Σταματήστε σε ασφαλές σημείο και αφήστε τον κινητήρα να λειτουργήσει στο ρελαντί επί αρκετά λεπτά μέχρι να κρυώσει.
- Αν εμφανιστεί το μήνυμα **Θερμοκρ. κινητήρα Υψηλή θερμοκρασία. Σβήστε τον κινητήρα ή Ψυκτικό κινητήρα Στάθμη χαμηλή. Σβήστε τον κινητήρα**, σταματήστε το αυτοκίνητο και σβήστε τον κινητήρα.
- Σε περίπτωση υπερθέρμανσης στο κιβώτιο ταχυτήτων, θα επιλεγεί ένα εναλλακτικό πρόγραμμα αλλαγής σχέσεων^[1]. Επιπλέον, ενεργοποιείται μια ενσωματωμένη λειτουργία προστασίας που, μεταξύ άλλων, ανάβει μια προειδοποιητική λυχνία και στην οθόνη του οδηγού εμφανίζεται το μήνυμα **Κιβ. ταχυτήτων ζεστό Μειώστε ταχύτητα για να μειωθεί η θερμοκρασία ή Υπερθέρμ. κιβ. ταχ. Σταματ. σε ασφαλ. σημ. Περιμένετε να κρυώσει**. Ακολουθήστε τη σύσταση που εμφανίζεται, μειώστε ταχύτητα ή σταματήστε το αυτοκίνητο σε ασφαλές σημείο και αφήστε τον κινητήρα να λειτουργήσει στο ρελαντί επί αρκετά λεπτά για να κρυώσει το κιβώτιο ταχυτήτων.
- Εάν το αυτοκίνητο υπερθερμανθεί, ενδέχεται να απενεργοποιηθεί αυτόματα το σύστημα κλιματισμού προσωρινά.
- Μην σβήνετε αμέσως τον κινητήρα μόλις σταματήσετε έπειτα από απαιτητική οδήγηση.

Σημείωση

Είναι φυσιολογικό ο ανεμιστήρας ψύξης του κινητήρα να παραμείνει για λίγο σε λειτουργία αφότου σβήσετε τον κινητήρα.

Λυχνίες στην οθόνη του οδηγού

| Λυχνία | Ερμηνεία |
|---|--|
|  | Υψηλή θερμοκρασία κινητήρα. Ακολουθήστε τη σύσταση του συστήματος. |
|  | Χαμηλή στάθμη, ψυκτικού. Ακολουθήστε τη σύσταση του συστήματος. |
|  | Το κιβώτιο ταχυτήτων έχει ζεσταθεί/υπερθερμανθεί/κρυώσει. Ακολουθήστε τη σύσταση του συστήματος. |

^[1] Ισχύει για το αυτόματο κιβώτιο ταχυτήτων.

12.7.16. Οδήγηση με ρυμουλκούμενο

Όταν οδηγείτε με τρέιλερ, υπάρχει μια σειρά από ζητήματα που είναι σημαντικό να λάβετε υπόψη σας σχετικά με τον κοτσαδόρο, το τρέιλερ και την τοποθέτηση του φορτίου στο τρέιλερ.

Το ωφέλιμο φορτίο εξαρτάται από το απόβαρο του αυτοκινήτου. Το ωφέλιμο φορτίο του αυτοκινήτου μειώνεται κατά το συνολικό βάρος των επιβατών και όλων των αξεσουάρ, π.χ. του κοτσαδόρου.

Το αυτοκίνητο διαθέτει τον απαραίτητο εξοπλισμό για ρυμούλκηση ρυμουλκούμενου.

- Ο κοτσαδόρος του αυτοκινήτου πρέπει να είναι εγκεκριμένου τύπου.
- Τοποθετήστε το φορτίο στο τρέιλερ έτσι, ώστε το βάρος στον κοτσαδόρο να είναι σύμφωνο με το μέγιστο επιτρεπόμενο φορτίο στην κεφαλή του κοτσαδόρου. Το φορτίο στην κεφαλή του κοτσαδόρου υπολογίζεται ως μέρος του ωφέλιμου φορτίου του αυτοκινήτου.
- Φουσκώστε τα ελαστικά στη συνιστώμενη πίεση για οδήγηση με πλήρες φορτίο.
- Ο κινητήρας καταπονείται περισσότερο από το σύνθηες κατά την οδήγηση με ρυμουλκούμενο.
- Μη ρυμουλκείτε βαρύ ρυμουλκούμενο, όταν το αυτοκίνητο είναι καινούργιο. Περιμένετε μέχρι να διανύσει τουλάχιστον 1000 km (620 μίλια).
- Τα φρένα καταπονούνται πολύ περισσότερο απ' ό,τι συνήθως σε μεγάλες και απότομες κατηφόρες. Επιλέξτε χαμηλότερη σχέση στο κιβώτιο ταχυτήτων, όταν οι αλλαγές γίνονται μηχανική και προσαρμόστε την ταχύτητά σας.
- Τηρείτε την κείμενη νομοθεσία για τα επιτρεπόμενα όρια ταχύτητας και το μέγιστο βάρος.
- Διατηρήστε χαμηλή ταχύτητα κατά την οδήγηση με ρυμουλκούμενο σε μεγάλη, απότομη ανηφόρα.
- Το μέγιστο αναγραφόμενο βάρος του τρέιλερ ισχύει μόνο για υψόμετρα έως 1000 μέτρα από το επίπεδο της θάλασσας (3280 ft). Σε μεγαλύτερα υψόμετρα, η απόδοση του κινητήρα και η ικανότητα αναρρίχησης του οχήματος μειώνονται λόγω μειωμένης πυκνότητας του αέρα και, συνεπώς, το μέγιστο φορτίο του τρέιλερ πρέπει να μειωθεί. Το βάρος του αυτοκινήτου και του τρέιλερ πρέπει να μειωθεί κατά 10% για κάθε επιπλέον 1000 m (3280 ft) ή μέρος αυτών.
- Αποφεύγετε την οδήγηση με ρυμουλκούμενο σε επιφάνειες με κλίση μεγαλύτερη από 12 %.

Σημείωση

Οι ακραίες καιρικές συνθήκες, η οδήγηση με τρέιλερ ή η οδήγηση σε μεγάλο υψόμετρο, σε συνδυασμό με χαμηλότερη ποιότητα καυσίμου από τη συνιστώμενη, αποτελούν παράγοντες που αυξάνουν σημαντικά την κατανάλωση καυσίμου του αυτοκινήτου.

Βάρος ρυμουλκούμενου

Προειδοποίηση

Ακολουθήστε τις υποδεικνυόμενες οδηγίες για φορτία τρέιλερ. Διαφορετικά, μπορεί να είναι δύσκολο να ελέγξετε το αυτοκίνητο και το τρέιλερ σε περίπτωση απότομων ελιγμών και κατά την πέδηση.

Σημείωση

Τα επίσημα μέγιστα φορτία τρέιλερ είναι αυτά που επιτρέπονται από τη Volvo. Η εκάστοτε εθνική νομοθεσία οδικής κυκλοφορίας μπορεί να περιορίζει ακόμη περισσότερο τα φορτία τρέιλερ και τις ταχύτητες κίνησης. Ο κοτσαδόρος μπορεί να έχει πιστοποιηθεί για ρυμούλκηση φορτίων μεγαλύτερων από αυτά που μπορεί να ρυμουλκήσει το αυτοκίνητο.

Έλεγχος ύψους ανάρτησης*

Το σύστημα του αυτοκινήτου για τη ρύθμιση ύψους της ανάρτησης προσπαθεί να διατηρεί σταθερό το ύψος της ανάρτησης, ανεξάρτητα από το φορτίο (έως και το ανώτατο επιτρεπτό βάρος). Όταν το αυτοκίνητο είναι σταματημένο, το πίσω μέρος του αυτοκινήτου χαμηλώνει ελαφρώς - αυτό είναι φυσιολογικό.

Κατά την οδήγηση σε ορεινές περιοχές

Υπό ορισμένες περιστάσεις μπορεί να υπάρχει κίνδυνος υπερθέρμανσης κατά τη ρυμούλκηση ρυμουλκούμενου. Σε περίπτωση υπερθέρμανσης στον κινητήρα και το σύστημα μετάδοσης κίνησης, στην οθόνη του οδηγού ανάβει μια προειδοποιητική λυχνία και εμφανίζεται ένα μήνυμα.

Το αυτόματο κιβώτιο ταχυτήτων προσαρμόζει τις σχέσεις ανάλογα με το φορτίο και τις στροφές του κινητήρα.

Απότομες κλίσεις

Μην ασφαλίζετε το αυτόματο κιβώτιο ταχυτήτων σε μεγαλύτερη σχέση από αυτή που μπορεί να "αντεπεξέλθει" ο κινητήρας - δεν είναι πάντοτε καλή ιδέα να οδηγείτε με υψηλότερη σχέση όταν ο κινητήρας λειτουργεί σε χαμηλές στροφές.

Στάθμευση σε επικλινές έδαφος

- 1 Πατήστε το πεντάλ φρένων μέχρι τέρμα.
- 2 Ενεργοποιήστε το χειρόφρενο.
- 3 Επιλέξτε τη θέση P.
- 4 Αφήστε το πεντάλ φρένων.

Ακινητοποιείτε τους τροχούς με τάκους, όταν σταθμεύετε το αυτοκίνητο με ρυμουλκούμενο σε επικλινή επιφάνεια.

- 1 Πατήστε το πεντάλ φρένων μέχρι τέρμα.
- 2 Επιλέξτε τη θέση D.
- 3 Απενεργοποίηση του χειρόφρενου.
- 4 Αφήστε το πεντάλ φρένων και αρχίστε να οδηγείτε.

* Προαιρετικός εξοπλισμός/αξεσουάρ.

12.8. Κοτσαδόρος και τρέιλερ

12.8.1. Δυνατότητα ρυμούλκησης και φορτίο στην κεφαλή του κοτσαδόρου

Η δυνατότητα ρυμούλκησης και το φορτίο κεφαλής κοτσαδόρου για την οδήγηση με τρέιλερ αναγράφονται στους πίνακες.

Μέγ. βάρος τρέιλερ με φρένα

Σημείωση

Όταν το βάρος του τρέιλερ υπερβαίνει τα 1800 kg, συνιστάται η χρήση αποσβεστήρων κραδασμών.

| Κινητήρας | Κωδικός κινητήρα ^[1] | Μέγ. βάρος τρέιλερ με φρένα (kg) | Μέγ. φορτίο στην κεφαλή του κοτσαδόρου (kg) |
|-----------|---------------------------------|----------------------------------|---|
| T4 | B3154T10 | 1800 | 100 |
| T5 | B3154T5 | 1800 | 100 |

Σημαντικό

Όταν οδηγείτε με τρέιλερ, επιτρέπεται να υπερβείτε το μικτό βάρος οχήματος του οχήματος (συμπ. του φορτίου στην κεφαλή του κοτσαδόρου) όχι περισσότερο από 100 kg (220 lbs), με την προϋπόθεση ότι η ταχύτητα του οχήματος δεν υπερβαίνει τα 100 km/h (62 mph). Οι νομικές απαιτήσεις της εκάστοτε χώρας για το όχημα+τρέιλερ, όπως η ταχύτητα κ.λπ., πρέπει να τηρούνται.

Σημείωση

Αν τα στοιχεία βάρους δεν αναγράφονται στον πίνακα, θα είναι διαθέσιμα στην ιστοσελίδα υποστήριξης της Volvo Cars ([volvocars.com/intl/support](https://www.volvocars.com/intl/support) [<https://www.volvocars.com/intl/support>]).

Μέγ. βάρος τρέιλερ χωρίς φρένα

| Τρέιλερ χωρίς φρένα | |
|---|-----|
| Μέγ. βάρος (kg) | 750 |
| Μέγ. φορτίο στην κεφαλή του κοτσαδόρου (kg) | 50 |

^[1] Ο κωδικός κινητήρα, ο αριθμός εξαρτήματος και ο σειριακός αριθμός αναγράφονται επάνω στον κινητήρα.

12.8.2. Κοτσαδόρος*

Το αυτοκίνητο μπορεί να εξοπλιστεί με κοτσαδόρο, με τον οποίο μπορείτε να ρυμουλκήσετε π.χ. τρέιλερ πίσω από το αυτοκίνητο.

Μπορεί να υπάρχουν διαφορετικοί τύποι κοτσαδόρου διαθέσιμοι για το αυτοκίνητο. Απευθυνθείτε στο Επίσημο Δίκτυο της Volvo για περισσότερες πληροφορίες.

Σημαντικό

Όταν το αυτοκίνητο έχει τεθεί εκτός λειτουργίας, η συνεχής τάση της μπαταρίας προς τον σύνδεσμο του τρέιλερ μπορεί να διακοπεί αυτόματα προκειμένου να μην αποφορτιστεί η μπαταρία εκκίνησης.

Σημαντικό

Η κεφαλή του κοτσαδόρου χρειάζεται τακτικό καθαρισμό και λίπανση με γράσο για να αποτραπεί η φθορά.

Σημείωση

Όταν χρησιμοποιείτε κοτσαδόρο με αποσβεστήρα κραδασμών, στην κεφαλή του κοτσαδόρου δεν πρέπει να υπάρχει γράσο.

Αυτό ισχύει επίσης όταν τοποθετείτε βάση ποδηλάτων που στερεώνεται με σφιγκτήρα στην κεφαλή του κοτσαδόρου.

* Προαιρετικός εξοπλισμός/αξεσουάρ.

12.8.3. Προδιαγραφές για τον κοτσαδόρο*

Διαστάσεις και σημεία στερέωσης για τον κοτσαδόρο.

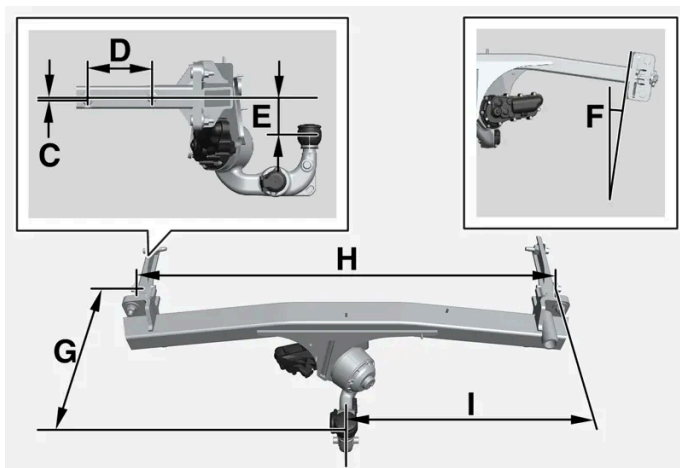
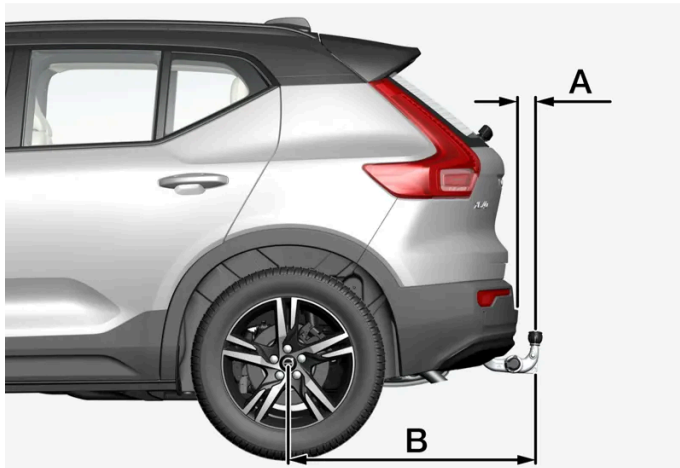

Διαστάσεις, σημεία στερέωσης σε mm (in.)

| | |
|---|---|
| A | 939 (37) |
| B | 72 (2,8) |
| C | 6 (0,24) |
| D | 145 (5,7) |
| E | 88 (3,5) |
| F | Η πλευρική δοκός παίρνει κλίση 8 μοίρες |
| G | 353 (13,9) |
| H | 1048 (41,3) |
| I | 524 (20,6) |

* Προαιρετικός εξοπλισμός/αξεσουάρ.

12.8.4. Βάση ποδηλάτων που στερεώνεται στον κοτσαδόρο*

Όταν θέλετε να χρησιμοποιήσετε βάση ποδηλάτων, συνιστάτε να επιλέγετε βάσεις ποδηλάτων της Volvo.

Κι αυτό για να αποφευχθεί τυχόν ζημιά στο αυτοκίνητο και να επιτευχθεί η μεγαλύτερη πιθανή ασφάλεια στη διάρκεια της διαδρομής. Οι βάσεις ποδηλάτων της Volvo διατίθενται για αγορά στο Επίσημο Δίκτυο της Volvo.

Ακολουθείτε προσεκτικά τις οδηγίες που παρέχονται μαζί με τη βάση ποδηλάτων.

- Η βάση ποδηλάτων, συμπ. του φορτίου, πρέπει να ζυγίζει όχι περισσότερο από 75 kg (165 lb).

Προειδοποίηση

Αν η βάση ποδηλάτων δεν χρησιμοποιηθεί σωστά, μπορεί να προκαλέσει ζημιά στον κοτσαδόρο και το αυτοκίνητο.

Η βάση ποδηλάτων μπορεί να λασκάρει από τον κοτσαδόρο αν

- δεν έχει τοποθετηθεί σωστά στην κεφαλή του κοτσαδόρου
- υπερφορτωθεί, ανατρέξτε στις οδηγίες της βάσης ποδηλάτων για το μέγιστο βάρος φορτίου
- χρησιμοποιηθεί για τη μεταφορά οποιουδήποτε άλλου αντικειμένου εκτός από ποδήλατα.

Τα οδηγικά χαρακτηριστικά του αυτοκινήτου επηρεάζονται όταν στον κοτσαδόρο έχει τοποθετηθεί βάση ποδηλάτων. Για παράδειγμα για τους εξής λόγους:

- αυξημένο βάρος
- μειωμένη ικανότητα επιτάχυνσης
- μειωμένη απόσταση από το έδαφος
- αλλαγή στην ικανότητα πέδησης.

Συστάσεις για την τοποθέτηση ποδηλάτων στη βάση ποδηλάτων

Όσο μεγαλύτερη είναι η απόσταση ανάμεσα στο κέντρο βάρους του φορτίου και την κεφαλή του κοτσαδόρου, τόσο μεγαλύτερο βάρος ασκείται στον κοτσαδόρο.

Φορτίο σύμφωνα με τις παρακάτω συστάσεις:

- Τοποθετήστε το βαρύτερο ποδήλατο προς τα μέσα, πιο κοντά στο αυτοκίνητο.
- Τοποθετήστε το φορτίο συμμετρικά και όσο το δυνατόν πιο κοντά στο κέντρο του αυτοκινήτου π.χ. φορτώνοντας τα ποδήλατα στραμμένα προς αντίθετες κατευθύνσεις μεταξύ τους αν τοποθετήσετε αρκετά ποδήλατα.
- Αφαιρέστε τα μη στερεωμένα αντικείμενα από το ποδήλατο που θα μεταφέρετε, π.χ. καλάθι ποδηλάτου, μπαταρία, παιδικό κάθισμα. Αυτό γίνεται εν μέρει για να μειώσετε το φορτίο στον κοτσαδόρο και τη βάση ποδηλάτων και εν μέρει για να μειωθεί η αεροδυναμική αντίσταση, που επηρεάζει την κατανάλωση καυσίμου.
- Μη χρησιμοποιείτε προστατευτικά καλύμματα στα ποδήλατα. Μπορεί έτσι να επηρεαστεί η δυνατότητα για ελιγμούς, να περιοριστεί η ορατότητά σας και να αυξηθεί η κατανάλωση καυσίμου. Μπορεί επίσης να αυξηθεί το φορτίο που ασκείται στον κοτσαδόρο.

* Προαιρετικός εξοπλισμός/αξεσουάρ.

12.8.5. Εκτεινόμενοι/πτυσσόμενοι κοτσαδόροι *

Ο πτυσσόμενος κοτσαδόρος μπορεί να συμπτυχθεί ή να εκταθεί με ευκολία, ανάλογα με την περίπτωση. Συμπτυγμένος ο κοτσαδόρος είναι τελείως κρυμμένος.

Προειδοποίηση

Ακολουθείτε τις οδηγίες για τη σύμπτυξη και την επέκταση του κοτσαδόρου προσεκτικά.

Προειδοποίηση

Μην πατάτε το κουμπί έκτασης/σύμπτυξης, αν στον κοτσαδόρο υπάρχει συνδεδεμένο τρέιλερ ή αξεσουάρ.

Επέκταση του κοτσαδόρου

Προειδοποίηση

Μην στέκεστε κοντά στον προφυλακτήρα στο κέντρο πίσω από το αυτοκίνητο κατά την επέκταση του κοτσαδόρου.

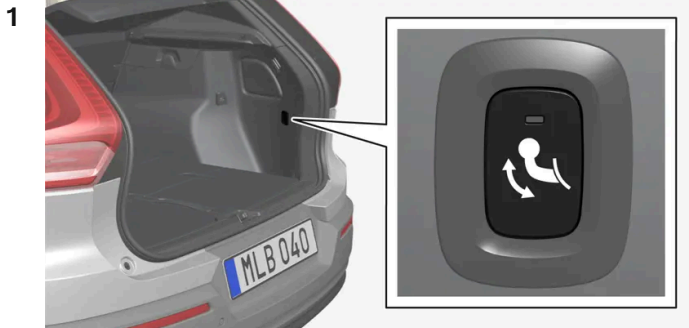

Ανοίξτε την πόρτα του χώρου αποσκευών. Στην πίσω δεξιά πλευρά του χώρου αποσκευών, υπάρχει ένα κουμπί για την έκταση/σύμπτυξη του κοτσαδόρου. Η λειτουργία έκτασης είναι ενεργή, όταν η ενδεικτική λυχνία στο κουμπί είναι αναμμένη σταθερά με πορτοκαλί χρώμα.

2 Πατήστε και αφήστε το κουμπί - η έκταση του κοτσαδόρου μπορεί να μην αρχίσει, αν πατήσετε το κουμπί παρατεταμένα.

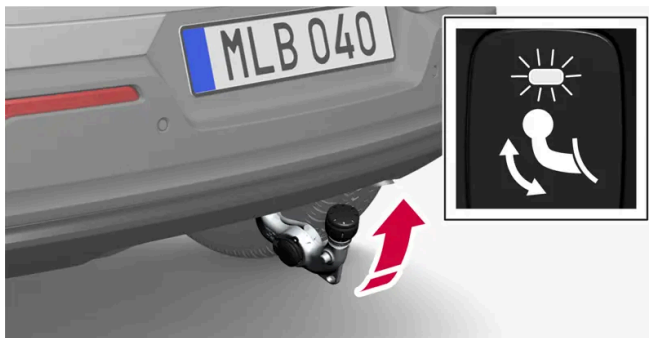

Το περιεχόμενο του παρόντος εγχειριδίου αντιπροσωπεύει την κατάσταση του εγχειριδίου χρήσης κατά τη στιγμή της εκτύπωσης και ενδέχεται να μην είναι απόλυτα έγκυρο σε μελλοντικές περιπτώσεις. Για περισσότερες πληροφορίες, ανατρέξτε στην πρώτη σελίδα για να δείτε ολόκληρη τη δήλωση αποποίησης ευθύνης.

- Ο κοτσαδόρος εκτείνεται προς τα έξω και κάτω στη θέση απασφάλισης - η ενδεικτική λυχνία αναβοσβήνει με πορτοκαλί χρώμα. Ο κοτσαδόρος είναι έτοιμος να συνεχίσει να μετακινείται προς τη θέση ασφάλισης.



Μετακινήστε τον κοτσαδόρο στην τερματική του θέση, όπου ασφαλίζει στη θέση του - η ενδεικτική λυχνία ανάβει σταθερά με πορτοκαλί χρώμα.

- Ο κοτσαδόρος είναι έτοιμος για χρήση.

! Σημαντικό

Όταν ο κοτσαδόρος έχει ενεργοποιηθεί πατώντας το κουμπί και έχει μετακινηθεί στη θέση απασφάλισης:

Περιμένετε τουλάχιστον 2 δευτερόλεπτα μέχρι ο κοτσαδόρος να μετακινηθεί στη θέση ασφάλισης. Αν ο κοτσαδόρος δεν παραμείνει στη θέση ασφάλισης, περιμένετε μερικά δευτερόλεπτα ακόμη και προσπαθήστε ξανά.

Μην κλωτσάτε τον κοτσαδόρο.

! Προειδοποίηση

Φροντίστε να στερεώσετε το συρματόσχοινο ασφαλείας του τρέιλερ στο σχετικό βραχίονα.

i Σημείωση

Η λειτουργία εξοικονόμησης ενέργειας ενεργοποιείται μετά από λίγο και η ενδεικτική λυχνία σβήνει. Το σύστημα επανενεργοποιείται αν κλείσετε και ανοίξετε την πόρτα του χώρου αποσκευών. Αυτό ισχύει κατά τη σύμπτυξη ή την έκταση του κοτσαδόρου.

Αν το αυτοκίνητο ανιχνεύσει ηλεκτρικά συνδεδεμένο τρέιλερ, η ενδεικτική λυχνία δεν μένει πλέον σταθερά αναμμένη. Η σύμπτυξη και η επέκταση του κοτσαδόρου τότε δεν είναι εφικτή.

Σύμπτυξη του κοτσαδόρου

! Σημαντικό

Βεβαιωθείτε ότι στον ρευματοδότη δεν υπάρχει τοποθετημένο βύσμα ή αντάπτορας, όταν ο κοτσαδόρος συμπτύσσεται.

- 1 Ανοίξτε την πόρτα του χώρου αποσκευών. Πατήστε και αφήστε το κουμπί στην πίσω δεξιά πλευρά του χώρου αποσκευών - η σύμπτυξη μπορεί να μην αρχίσει αν πατήσετε το κουμπί παρατεταμένα.
- > Ο κοτσαδόρος χαμηλώνει αυτόματα στη θέση απασφάλισης - η ενδεικτική λυχνία στο κουμπί αναβοσβήνει με πορτοκαλί χρώμα.



Ασφαλίστε τον κοτσαδόρο, μετακινώντας τον πίσω στη θέση σύμπτυξης, όπου ασφαλίζει.

- > Η ενδεικτική λυχνία θα παραμείνει σταθερά αναμμένη, αν ο κοτσαδόρος συμπτυχθεί σωστά.



! Σημαντικό

Όταν ο κοτσαδόρος έχει ενεργοποιηθεί πατώντας το κουμπί και έχει μετακινηθεί στη θέση απασφάλισης:

Περιμένετε τουλάχιστον 2 δευτερόλεπτα μέχρι ο κοτσαδόρος να μετακινηθεί στη θέση ασφάλισης. Αν ο κοτσαδόρος δεν παραμείνει στη θέση ασφάλισης, περιμένετε μερικά δευτερόλεπτα ακόμη και προσπαθήστε ξανά.

Μην κλωτσάτε τον κοτσαδόρο.

! Σημαντικό

Ο κοτσαδόρος πρέπει να βρίσκεται πάντοτε στη θέση σύμπτυξης όταν δεν χρησιμοποιείται.

* Προαιρετικός εξοπλισμός/αξεσουάρ.

12.8.6. Οδήγηση με ρυμουλκούμενο

Το περιεχόμενο του παρόντος εγχειριδίου αντιπροσωπεύει την κατάσταση του εγχειριδίου χρήσης κατά τη στιγμή της εκτύπωσης και ενδέχεται να μην είναι απόλυτα έγκυρο σε μελλοντικές περιπτώσεις. Για περισσότερες πληροφορίες, ανατρέξτε στην πρώτη σελίδα για να δείτε ολόκληρη τη δήλωση αποποίησης ευθύνης.

Όταν οδηγείτε με τρέιλερ, υπάρχει μια σειρά από ζητήματα που είναι σημαντικό να λάβετε υπόψη σας σχετικά με τον κοτσαδόρο, το τρέιλερ και την τοποθέτηση του φορτίου στο τρέιλερ.

Το ωφέλιμο φορτίο εξαρτάται από το απόβαρο του αυτοκινήτου. Το ωφέλιμο φορτίο του αυτοκινήτου μειώνεται κατά το συνολικό βάρος των επιβατών και όλων των αξεσουάρ, π.χ. του κοτσαδόρου.

Το αυτοκίνητο διαθέτει τον απαραίτητο εξοπλισμό για ρυμούλκηση ρυμουλκούμενου.

- Ο κοτσαδόρος του αυτοκινήτου πρέπει να είναι εγκεκριμένου τύπου.
- Τοποθετήστε το φορτίο στο τρέιλερ έτσι, ώστε το βάρος στον κοτσαδόρο να είναι σύμφωνο με το μέγιστο επιτρεπόμενο φορτίο στην κεφαλή του κοτσαδόρου. Το φορτίο στην κεφαλή του κοτσαδόρου υπολογίζεται ως μέρος του ωφέλιμου φορτίου του αυτοκινήτου.
- Φουσκώστε τα ελαστικά στη συνιστώμενη πίεση για οδήγηση με πλήρες φορτίο.
- Ο κινητήρας καταπονείται περισσότερο από το σύνηθες κατά την οδήγηση με ρυμουλκούμενο.
- Μη ρυμουλκείτε βαρύ ρυμουλκούμενο, όταν το αυτοκίνητο είναι καινούργιο. Περιμένετε μέχρι να διανύσει τουλάχιστον 1000 km (620 μίλια).
- Τα φρένα καταπονούνται πολύ περισσότερο απ' ό,τι συνήθως σε μεγάλες και απότομες κατηφόρες. Επιλέξτε χαμηλότερη σχέση στο κιβώτιο ταχυτήτων, όταν οι αλλαγές γίνονται μηχανική και προσαρμόστε την ταχύτητά σας.
- Τηρείτε την κείμενη νομοθεσία για τα επιτρεπόμενα όρια ταχύτητας και το μέγιστο βάρος.
- Διατηρήστε χαμηλή ταχύτητα κατά την οδήγηση με ρυμουλκούμενο σε μεγάλη, απότομη ανηφόρα.
- Το μέγιστο αναγραφόμενο βάρος του τρέιλερ ισχύει μόνο για υψόμετρα έως 1000 μέτρα από το επίπεδο της θάλασσας (3280 ft). Σε μεγαλύτερα υψόμετρα, η απόδοση του κινητήρα και η ικανότητα αναρρίχησης του οχήματος μειώνονται λόγω μειωμένης πυκνότητας του αέρα και, συνεπώς, το μέγιστο φορτίο του τρέιλερ πρέπει να μειωθεί. Το βάρος του αυτοκινήτου και του τρέιλερ πρέπει να μειωθεί κατά 10% για κάθε επιπλέον 1000 m (3280 ft) ή μέρος αυτών.
- Αποφεύγετε την οδήγηση με ρυμουλκούμενο σε επιφάνειες με κλίση μεγαλύτερη από 12 %.

Σημείωση

Οι ακραίες καιρικές συνθήκες, η οδήγηση με τρέιλερ ή η οδήγηση σε μεγάλο υψόμετρο, σε συνδυασμό με χαμηλότερη ποιότητα καυσίμου από τη συνιστώμενη, αποτελούν παράγοντες που αυξάνουν σημαντικά την κατανάλωση καυσίμου του αυτοκινήτου.

Βάρος ρυμουλκούμενου

Προειδοποίηση

Ακολουθήστε τις υποδεικνυόμενες οδηγίες για φορτία τρέιλερ. Διαφορετικά, μπορεί να είναι δύσκολο να ελέγξετε το αυτοκίνητο και το τρέιλερ σε περίπτωση απότομων ελιγμών και κατά την πέδηση.

Σημείωση

Τα επίσημα μέγιστα φορτία τρέιλερ είναι αυτά που επιτρέπονται από τη Volvo. Η εκάστοτε εθνική νομοθεσία οδικής κυκλοφορίας μπορεί να περιορίζει ακόμη περισσότερο τα φορτία τρέιλερ και τις ταχύτητες κίνησης. Ο κοτσαδόρος μπορεί να έχει πιστοποιηθεί για ρυμούλκηση φορτίων μεγαλύτερων από αυτά που μπορεί να ρυμουλκήσει το αυτοκίνητο.

Έλεγχος ύψους ανάρτησης*

Το σύστημα του αυτοκινήτου για τη ρύθμιση ύψους της ανάρτησης προσπαθεί να διατηρεί σταθερό το ύψος της ανάρτησης, ανεξάρτητα από το φορτίο (έως και το ανώτατο επιτρεπτό βάρος). Όταν το αυτοκίνητο είναι σταματημένο, το πίσω μέρος του αυτοκινήτου χαμηλώνει ελαφρώς - αυτό είναι φυσιολογικό.

Κατά την οδήγηση σε ορεινές περιοχές

Υπό ορισμένες περιστάσεις μπορεί να υπάρχει κίνδυνος υπερθέρμανσης κατά τη ρυμούλκηση ρυμουλκούμενου. Σε περίπτωση υπερθέρμανσης στον κινητήρα και το σύστημα μετάδοσης κίνησης, στην οθόνη του οδηγού ανάβει μια προειδοποιητική λυχνία και εμφανίζεται ένα μήνυμα.

Το αυτόματο κιβώτιο ταχυτήτων προσαρμόζει τις σχέσεις ανάλογα με το φορτίο και τις στροφές του κινητήρα.

Απότομες κλίσεις

Μην ασφαρίζετε το αυτόματο κιβώτιο ταχυτήτων σε μεγαλύτερη σχέση από αυτή που μπορεί να "αντεπεξέλθει" ο κινητήρας - δεν είναι πάντοτε καλή ιδέα να οδηγείτε με υψηλότερη σχέση όταν ο κινητήρας λειτουργεί σε χαμηλές στροφές.

Στάθμευση σε επικλινές έδαφος

- 1 Πατήστε το πεντάλ φρένων μέχρι τέρμα.
- 2 Ενεργοποιήστε το χειρόφρενο.
- 3 Επιλέξτε τη θέση P.
- 4 Αφήστε το πεντάλ φρένων.

Ακινητοποιείτε τους τροχούς με τάκους, όταν σταθμεύετε το αυτοκίνητο με ρυμουλκούμενο σε επικλινή επιφάνεια.

- 1 Πατήστε το πεντάλ φρένων μέχρι τέρμα.
- 2 Επιλέξτε τη θέση D.
- 3 Απενεργοποίηση του χειρόφρενου.
- 4 Αφήστε το πεντάλ φρένων και αρχίστε να οδηγείτε.

* Προαιρετικός εξοπλισμός/αξεσουάρ.

12.8.7. Trailer Stability Assist *

Ο ρόλος της λειτουργίας Trailer Stability Assist (TSA ^[1]), που αποτελεί μέρος του Συστήματος ευστάθειας ESC ^[2], είναι να σταθεροποιεί το αυτοκίνητο με προσαρτημένο τρέιλερ, όταν αρχίσει να διπλώνει. Η λειτουργία διατίθεται με την τοποθέτηση του κοτσαδόρου, απευθυνθείτε σε έναν επίσημο διανομέα της Volvo για περισσότερες πληροφορίες.

Αιτίες για το κοσκίνισμα

Το φαινόμενο του "κοσκίνισματος" μπορεί να παρουσιαστεί σε οποιοδήποτε συνδυασμό αυτοκινήτου/ρυμουλκούμενου. Το "κοσκίνισμα" συνήθως παρουσιάζεται σε υψηλές ταχύτητες. Ωστόσο, υπάρχει κίνδυνος κάτι τέτοιο να συμβεί και σε χαμηλότερες ταχύτητες, αν το τρέιλερ είναι υπερφορτωμένο ή αν το φορτίο δεν είναι σωστά καταμεμημένο, π.χ. αν έχει τοποθετηθεί πολύ πίσω.

Στους παράγοντες που μπορούν να προκαλέσουν δίπλωση του οχήματος μπορεί να συμπεριλαμβάνονται, για παράδειγμα, τα παρακάτω:

- Όταν το αυτοκίνητο με το ρυμουλκούμενο υπόκεινται σε ξαφνικό και ισχυρό πλευρικό άνεμο.
- Όταν το αυτοκίνητο με το ρυμουλκούμενο κινείται σε ανώμαλο οδόστρωμα ή πέσει σε λακούβα.
- Απότομες κινήσεις του τιμονιού.

Αν αρχίσει να διπλώνει, μπορεί να είναι δύσκολο ή ακόμη και αδύνατο να διορθωθεί. Αυτό δυσκολεύει τον έλεγχο του συνδυασμού αυτοκινήτου/τρέιλερ και υπάρχει κίνδυνος να καταλήξετε στο αντίθετο ρεύμα κυκλοφορίας ή να βγείτε από τον δρόμο.

Λειτουργία Trailer Stability Assist

Η λειτουργία Trailer Stability Assist παρακολουθεί διαρκώς τις κινήσεις του αυτοκινήτου, ιδίως τις πλευρικές κινήσεις. Εάν ανιχνευτεί "κοσκίνισμα", οι μπροστινοί τροχοί φρενάρουν μεμονωμένα. Αυτό γίνεται για να σταθεροποιηθεί ο συνδυασμός αυτοκινήτου/ρυμουλκούμενου. Αυτό συνήθως επαρκεί, για να ανακτήσει ο οδηγός τον έλεγχο του αυτοκινήτου.

Αν η δίπλωση δεν αντιμετωπιστεί την πρώτη φορά που παρεμβαίνει η λειτουργία Trailer Stability Assist, ο συνδυασμός αυτοκινήτου/τρέιλερ φρενάρει με όλους τους τροχούς και η πρόσφυση του αυτοκινήτου μειώνεται. Μόλις το κοσκίνισμα αντιμετω-

Το περιεχόμενο του παρόντος εγχειριδίου αντιπροσωπεύει την κατάσταση του εγχειριδίου χρήσης κατά τη στιγμή της εκτύπωσης και ενδέχεται να μην είναι απόλυτα έγκυρο σε μελλοντικές περιπτώσεις. Για περισσότερες πληροφορίες, ανατρέξτε στην πρώτη σελίδα για να δείτε ολόκληρη τη δήλωση αποποίησης ευθύνης.

πιστεί σταδιακά και ο συνδυασμός αυτοκινήτου/ρυμουλκούμενου σταθεροποιηθεί και πάλι, το σύστημα σταματά τη διόρθωση και ο οδηγός έχει ξανά τον πλήρη έλεγχο του αυτοκινήτου.

Σημείωση

Η λειτουργία ευστάθειας απενεργοποιείται αν ο οδηγός επιλέξει να ενεργοποιήσει το **Λειτουργία Sport ESC** από το σύστημα του μενού στην κεντρική οθόνη.

Η λειτουργία Trailer Stability Assist ενδέχεται να μην επενεργήσει, αν ο οδηγός χειρίζεται απότομα το τιμόνι προσπαθώντας να διορθώσει τη δίπλωση, διότι σε μια τέτοια περίπτωση το σύστημα δεν μπορεί να προσδιορίσει αν η δίπλωση προκαλείται από το τρέιλερ ή από τον οδηγό.



Όταν το Trailer Stability Assist (TSA) βρίσκεται σε λειτουργία, η λυχνία ESC αναβοσβήνει στην οθόνη του οδηγού.

Σημείωση

Σε περίπτωση εκ των υστέρων τοποθέτησης κοτσαδόρου, απαιτείται ενημέρωση του λογισμικού του αυτοκινήτου - απευθυνθείτε σε έναν επίσημο διανομέα της Volvo.

* Προαιρετικός εξοπλισμός/αξεσουάρ.

[1] Trailer Stability Assist

[2] Electronic Stability Control

12.8.8. Έλεγχος των φώτων των τρέιλερ*

Κατά τη σύνδεση τρέιλερ – βεβαιωθείτε ότι τα φώτα του τρέιλερ λειτουργούν, πριν αρχίσετε να οδηγείτε.

Έλεγχος φώτων ρυμουλκούμενου*

Αυτόματος έλεγχος

Μόλις συνδεθεί ηλεκτρικά ένα τρέιλερ, μπορείτε να ελέγξετε αν τα φώτα του τρέιλερ λειτουργούν μέσω της αυτόματης ενεργοποίησης φώτων. Η λειτουργία βοηθά τον οδηγό να ελέγχει αν τα φώτα του ρυμουλκούμενου λειτουργούν, πριν ξεκινήσει.

Το αυτοκίνητο πρέπει να έχει τεθεί εκτός λειτουργίας για να εκτελεστεί ο έλεγχος.

- 1 Όταν υπάρχει συνδεδεμένο τρέιλερ στον κοτσαδόρο, στην οθόνη του οδηγού εμφανίζεται το μήνυμα **Αυτόματος έλεγχος φωτός τρέιλερ**.
- 2 Επιβεβαιώστε το μήνυμα πατώντας στο κουμπί  στα δεξιά χειριστήρια στο τιμόνι.
 - > Ο έλεγχος φώτων αρχίζει.

Το περιεχόμενο του παρόντος εγχειριδίου αντιπροσωπεύει την κατάσταση του εγχειριδίου χρήσης κατά τη στιγμή της εκτύπωσης και ενδέχεται να μην είναι απόλυτα έγκυρο σε μελλοντικές περιπτώσεις. Για περισσότερες πληροφορίες, ανατρέξτε στην πρώτη σελίδα για να δείτε ολόκληρη τη δήλωση αποποίησης ευθύνης.

- 3 Βγείτε από το αυτοκίνητο για να ελέγξετε αν λειτουργούν τα φώτα.
 - Όλα τα φώτα του τρέιλερ αρχίζουν να αναβοσβήνουν - τότε τα φώτα ανάβουν ένα κάθε φορά.
- 4 Βεβαιωθείτε οπτικά ότι όλα τα φώτα στο ρυμουλκούμενο λειτουργούν.
- 5 Μετά από ένα λεπτό, όλα τα φώτα στο ρυμουλκούμενο αναβοσβήνουν ξανά.
 - Ο έλεγχος έχει ολοκληρωθεί.

Απενεργοποίηση του αυτόματου ελέγχου

Μπορείτε να απενεργοποιήσετε τη λειτουργία αυτόματου ελέγχου στην κεντρική οθόνη.

- 1 Πατήστε **Ρυθμίσεις** στην πάνω προβολή.
- 2 Πατήστε **My Car** → **Φώτα και Φωτισμός**.
- 3 Αποεπιλέξτε το **Αυτόματος έλεγχος φωτός τρέιλερ**.

Χειροκίνητος έλεγχος

Αν ο αυτόματος έλεγχος είναι απενεργοποιημένος, τότε μπορείτε να αρχίσετε τον έλεγχο χειροκίνητα.



- 1 Πατήστε **Ρυθμίσεις** στην πάνω προβολή.
- 2 Πατήστε **My Car** → **Φώτα και Φωτισμός**.
- 3 Επιλέξτε **Χειροκίνητος έλεγχος φωτός τρέιλερ**.
 - Ο έλεγχος φώτων αρχίζει. Βγείτε από το αυτοκίνητο για να ελέγξετε αν λειτουργούν τα φώτα.

Πίσω φως ομίχλης στο τρέιλερ

Όταν συνδέετε το τρέιλερ, το πίσω φως ομίχλης μπορεί να μην ανάψει στο αυτοκίνητο - σε αυτή την περίπτωση, η λειτουργία για το πίσω φως ομίχλης μεταβαίνει στο τρέιλερ. Όταν το πίσω φως ομίχλης ενεργοποιηθεί, βεβαιωθείτε ότι το τρέιλερ διαθέτει πίσω φως ομίχλης, για να ταξιδέψετε με ασφάλεια.

Ενδεικτικές λυχνίες και μηνύματα στην οθόνη του οδηγού

Αν έχει καεί ένα ή περισσότερα από τα φλας ή τα φώτα φρένων του τρέιλερ, στην οθόνη του οδηγού εμφανίζεται μια λυχνία και ένα μήνυμα. Τα υπόλοιπα φώτα πρέπει να ελέγχονται από τον οδηγό χειροκίνητα πριν αρχίσει να οδηγεί.

| Λυχνία | Μήνυμα |
|---|---|
|  | <ul style="list-style-type: none"> Φλας τρέιλερ Βλάβη δεξιού φλας Φλας τρέιλερ Βλάβη αριστερού φλας |
|  | <ul style="list-style-type: none"> Φως φρέν. τρέιλερ Βλάβη |

Αν οποιοσδήποτε λαμπτήρας των φλας του ρυμουλκούμενου είναι καμμένος, η ένδειξη των φλας στην οθόνη του οδηγού θα αναβοσβήνει πιο γρήγορα από το κανονικό.

* Προαιρετικός εξοπλισμός/αξεσουάρ.

12.9. Καύσιμο

12.9.1. Δείκτης καυσίμου

Ο δείκτης καυσίμου στην οθόνη του οδηγού δείχνει τη στάθμη καυσίμου στο ρεζερβουάρ.



Η εικόνα είναι απλοποιημένη - τα εξαρτήματα μπορεί να διαφέρουν ανάλογα με το μοντέλο του αυτοκινήτου.

Η μπεζ ζώνη στον δείκτη καυσίμου δείχνει την ποσότητα καυσίμου στο ρεζερβουάρ.

Όταν η στάθμη καυσίμου είναι χαμηλή, το σύμβολο της αντλίας καυσίμου ανάβει με πορτοκαλί χρώμα. Ο υπολογιστής ταξιδιού δείχνει επίσης την αυτονομία.

12.9.2. Χειρισμός του καυσίμου

Το περιεχόμενο του παρόντος εγχειριδίου αντιπροσωπεύει την κατάσταση του εγχειριδίου χρήσης κατά τη στιγμή της εκτύπωσης και ενδέχεται να μην είναι απόλυτα έγκυρο σε μελλοντικές περιπτώσεις. Για περισσότερες πληροφορίες, ανατρέξτε στην πρώτη σελίδα για να δείτε ολόκληρη τη δήλωση αποποίησης ευθύνης.

Μη χρησιμοποιείτε καύσιμο κατώτερης ποιότητας από αυτό που συνιστά η Volvo, καθώς κάτι τέτοιο θα επηρεάσει αρνητικά την ισχύ του κινητήρα και την κατανάλωση καυσίμου.

 **Προειδοποίηση**

Αποφεύγετε πάντοτε να εισπνέετε αναθυμιάσεις καυσίμου και προσέχετε να μην πεταχτεί καύσιμο στα μάτια σας.

Εάν μπει καύσιμο στα μάτια σας, βγάλτε τους φακούς επαφής (εάν φοράτε) και ξεπλύνετε τα μάτια σας με άφθονο νερό επί 15 λεπτά τουλάχιστον, και ζητήστε ιατρική βοήθεια.

Προσέξτε ώστε να μην καταπιείτε καύσιμο. Τα καύσιμα όπως η βενζίνη, η βιοαιθανόλη, τα μίγματα τους και το πετρέλαιο diesel είναι ιδιαίτερα τοξικά και μπορεί να προκαλέσουν μόνιμες βλάβες ή θάνατο σε περίπτωση κατάποσης. Σε περίπτωση κατάποσης καυσίμου, ζητήστε αμέσως ιατρική βοήθεια.

 **Προειδοποίηση**

Το καύσιμο που χύνεται στο έδαφος μπορεί να αναφλεγεί.

Σβήστε το σύστημα προθέρμανσης με καύσιμο πριν από τον ανεφοδιασμό.

Μη χρησιμοποιείτε κινητό τηλέφωνο κατά τον ανεφοδιασμό καυσίμου. Το κουδούνισμα του τηλεφώνου μπορεί να προκαλέσει σπινθήρα και ανάφλεξη των αναθυμιάσεων της βενζίνης, με αποτέλεσμα να προκληθεί πυρκαγιά και τραυματισμός.

 **Σημαντικό**

Εάν χρησιμοποιηθούν μίγματα καυσίμων διάφορων τύπων ή καύσιμα που δεν συνιστώνται, θα ακυρωθεί η εγγύηση της Volvo και τυχόν συμπληρωματικές συμβάσεις σέρβις - αυτό ισχύει για όλους τους κινητήρες.

12.9.3. Βενζίνη

Είναι σημαντικό να ανεφοδιάζετε το αυτοκίνητο με το σωστό καύσιμο. Η βενζίνη διατίθεται με διαφορετικό αριθμό οκτανίων, ανάλογα με τον εκάστοτε τρόπο οδήγησης.

Χρησιμοποιείτε μόνο βενζίνη γνωστών εταιρειών. Ποτέ μη χρησιμοποιείτε καύσιμο αμφίβολης ποιότητας. Η βενζίνη πρέπει να πληροί το πρότυπο EN 228.

Κωδικός για τη βενζίνη

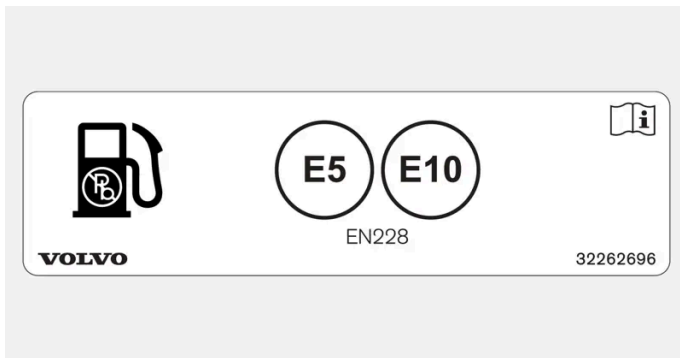

Πινακίδα στο εσωτερικό της θυρίδας ρεζερβουάρ καυσίμων.

Ο κωδικός σύμφωνα με το πρότυπο CEN EN16942 βρίσκεται στην εσωτερική πλευρά στο πορτάκι του ρεζερβουάρ και θα αναγράφεται στις αντίστοιχες αντλίες καυσίμου και τα ρύγχη των αντλιών στα πρατήρια καυσίμων σε όλη την Ευρώπη το αργότερο έως τις 12 Οκτωβρίου 2018.

Αυτοί είναι οι κωδικοί για τα τρέχοντα στάνταρ καύσιμα στην Ευρώπη. Στα αυτοκίνητα με βενζινοκινητήρα μπορεί να χρησιμοποιείται βενζίνη με τους παρακάτω κωδικούς:



Η E5 είναι βενζίνη με μέγιστη περιεκτικότητα σε οξυγόνο 2,7% και αιθανόλη 5% κατ' όγκο.



Η E10 είναι βενζίνη με μέγιστη περιεκτικότητα σε οξυγόνο 3,7% και αιθανόλη 10% κατ' όγκο.

Σημαντικό

- Η χρήση του καυσίμου που περιέχει έως 10% αιθανόλης κατ' όγκο επιτρέπεται.
- Η βενζίνη EN 228 E10 (μέγ. 10% αιθανόλης κατ' όγκο) είναι εγκεκριμένη για χρήση.
- Η χρήση αιθανόλης πάνω από E10 (μέγ. 10% αιθανόλης κατ' όγκο) δεν επιτρέπεται, π.χ. η E85 δεν επιτρέπεται.

Αριθμός οκτανίων

- Για κανονικές συνθήκες οδήγησης, μπορεί να χρησιμοποιηθεί καύσιμο RON 95.
- RON 98 συνιστάται για καλή ισχύ και χαμηλή κατανάλωση καυσίμου.
- Η βενζίνη με αριθμό οκτανίων κάτω από RON 95 δεν πρέπει να χρησιμοποιείται.

Όταν οδηγείτε σε θερμοκρασίες πάνω από +38 °C (100 °F), συνιστάται να χρησιμοποιείτε καύσιμο με τον μέγιστο δυνατό αριθμό οκτανίων για προσαρμοσμένες επιδόσεις και οικονομία καυσίμου.

 **Σημαντικό**

- Χρησιμοποιείτε μόνο αμόλυβδη βενζίνη για να μην υποστεί ζημιά ο καταλυτικός μετατροπέας.
- Καύσιμα με μεταλλικά πρόσθετα δεν πρέπει να χρησιμοποιούνται.
- Μη χρησιμοποιείτε πρόσθετα που δεν συνιστώνται από τη Volvo.

Μηνύματα στην οθόνη του οδηγού

| Μήνυμα | Επεξήγηση |
|--|--|
| Παλαιωμένο καύσιμο Θέστε σε λειπ. τον κινητ. για να καταναλ. καύσιμο | Το ντεπόζιτο περιέχει μεγάλη ποσότητα πολυκαρισιμένου καυσίμου. Θέστε τον κινητήρα σε λειτουργία για να καταναλωθεί το καύσιμο. |
| Παλαιωμένο καύσιμο Ο κινητήρας θα λειτουργ. για να καταναλ. το καύσ. | Το ντεπόζιτο περιέχει μεγάλη ποσότητα πολυκαρισιμένου καυσίμου. Ο κινητήρας τίθεται αυτόματα σε λειτουργία, για να καταναλωθεί το καύσιμο. |
| Παλαιωμένο καύσιμο Γεμίστε το ρεζερβουάρ | Το ντεπόζιτο περιέχει μια μικρή ποσότητα πολυκαρισιμένου καυσίμου. Γεμίστε μέχρι τέρμα το ντεπόζιτο για να αραιωθεί το πολυκαρισιμένο καύσιμο. |

12.10. Ανεφοδιασμός καυσίμου

12.10.1. Χειρισμός του καυσίμου

Μη χρησιμοποιείτε καύσιμο κατώτερης ποιότητας από αυτό που συνιστά η Volvo, καθώς κάτι τέτοιο θα επηρεάσει αρνητικά την ισχύ του κινητήρα και την κατανάλωση καυσίμου.

Προειδοποίηση

Αποφεύγετε πάντοτε να εισπνέετε αναθυμιάσεις καυσίμου και προσέχετε να μην πεταχτεί καύσιμο στα μάτια σας.

Εάν μπει καύσιμο στα μάτια σας, βγάλτε τους φακούς επαφής (εάν φοράτε) και ξεπλύνετε τα μάτια σας με άφθονο νερό επί 15 λεπτά τουλάχιστον, και ζητήστε ιατρική βοήθεια.

Προσέξτε ώστε να μην καταπιείτε καύσιμο. Τα καύσιμα όπως η βενζίνη, η βιοαιθανόλη, τα μίγματά τους και το πετρέλαιο diesel είναι ιδιαίτερα τοξικά και μπορεί να προκαλέσουν μόνιμες βλάβες ή θάνατο σε περίπτωση κατάποσης. Σε περίπτωση κατάποσης καυσίμου, ζητήστε αμέσως ιατρική βοήθεια.

Προειδοποίηση

Το καύσιμο που χύνεται στο έδαφος μπορεί να αναφλεγεί.

Σβήστε το σύστημα προθέρμανσης με καύσιμο πριν από τον ανεφοδιασμό.

Μη χρησιμοποιείτε κινητό τηλέφωνο κατά τον ανεφοδιασμό καυσίμου. Το κουδούνισμα του τηλεφώνου μπορεί να προκαλέσει σπινθήρα και ανάφλεξη των αναθυμιάσεων της βενζίνης, με αποτέλεσμα να προκληθεί πυρκαγιά και τραυματισμός.







Σημαντικό

Εάν χρησιμοποιηθούν μίγματα καυσίμων διάφορων τύπων ή καύσιμα που δεν συνιστώνται, θα ακυρωθεί η εγγύηση της Volvo και τυχόν συμπληρωματικές συμβάσεις σέρβις - αυτό ισχύει για όλους τους κινητήρες.



12.10.2. Κατανάλωση καυσίμου και εκπομπές CO₂

Οι πληροφορίες στους παρακάτω πίνακες συνάδουν με τη διαδικασία WLTP (Διεθνής εναρμονισμένη διαδικασία δοκιμών για ελαφρά οχήματα), που αποτελεί μια διεθνή διαδικασία δοκιμών για οχήματα.

Η κατανάλωση καυσίμου σε ένα όχημα μετράται σε λίτρα ανά 100 km και οι εκπομπές διοξειδίου του άνθρακα (CO₂) μετρώνται σε γραμμάρια CO₂ ανά km.

| Επεξήγηση | |
|---|---|
|  | Σταθμισμένη συνδυαστική τιμή. Η τιμή σταθμίζεται μεταξύ ηλεκτροκίνησης και κίνησης με καύσιμο σε ολόκληρο τον κύκλο οδήγησης. |
| CO ₂ | γραμμάρια CO ₂ /km |
|  | λίτρα/100 km |
|  | Πιστοποιημένη τιμή ηλεκτρικής κατανάλωσης του αυτοκινήτου (kWh/100km). Η τιμή αποτελεί μέση τιμή και στις τέσσερις φάσεις του κύκλου οδήγησης (εντός πόλης, περιαστική, εκτός πόλης και οδήγηση στον αυτοκινητόδρομο). |
|  | Πιστοποιημένη τιμή για τη δυνητική αυτονομία του αυτοκινήτου ("έως") σε km κατά την ηλεκτροκίνηση. Η τιμή δεν πρέπει να ερμηνεύεται ως αναμενόμενη αυτονομία - η αυτονομία είναι δύσκολο να επιτευχθεί κατά την κανονική οδήγηση. |
|  | Οδήγηση εντός πόλης και περιαστική οδήγηση |
|  | Μέση τιμή και στις τέσσερις φάσεις του κύκλου οδήγησης (εντός πόλης, περιαστική, εκτός πόλης και οδήγηση στον αυτοκινητόδρομο) |

Το περιεχόμενο του παρόντος εγχειριδίου αντιπροσωπεύει την κατάσταση του εγχειριδίου χρήσης κατά τη στιγμή της εκτύπωσης και ενδέχεται να μην είναι απόλυτα έγκυρο σε μελλοντικές περιπτώσεις. Για περισσότερες πληροφορίες, ανατρέξτε στην πρώτη σελίδα για να δείτε ολόκληρη τη δήλωση αποποίησης ευθύνης.













| | |
|---|-------------|
|  | Χαμηλή τιμή |
|  | Υψηλή τιμή |

 Σημείωση

Αν τα δεδομένα κατανάλωσης καυσίμου και εκπομπών καυσαερίων δεν αναγράφονται στον πίνακα, θα είναι διαθέσιμα στην ιστοσελίδα υποστήριξης της Volvo Cars ([volvocars.com/intl/support](https://www.volvocars.com/intl/support) [<https://www.volvocars.com/intl/support>]).

 Σημείωση

Η χωρητικότητα της υβριδικής μπαταρίας μειώνεται με τα χρόνια και τη χρήση, γεγονός που μπορεί να έχει ως αποτέλεσμα την αυξημένη χρήση του κινητήρα εσωτερικής καύσης και, ως συνέπεια, μικρότερη οικονομία καυσίμου και μικρότερη αυτονομία κατά την ηλεκτρική λειτουργία.

|  |  |  CO ₂ |  ∅ |  EC |  Range | |
|---|---|---|---|---|---|---|
| | | | | |  |  |
| T4(B3154T10) |  | 46 | 2,0 | 15,3 | 54 ^[1] | 46 ^[1] |
| |  | 55 | 2,4 | 15,9 | 46 ^[1] | 42 ^[1] |
| T5(B3154T5) |  | 46 | 2,0 | 15,3 | 54 ^[1] | 46 ^[1] |
| |  | 55 | 2,4 | 15,9 | 46 ^[1] | 42 ^[1] |

Οι τιμές στον παραπάνω πίνακα για την κατανάλωση καυσίμου, τις εκπομπές CO₂ και την αυτονομία με την ηλεκτροκίνηση βασίζονται σε ειδικούς κύκλους οδήγησης (βλ. παρακάτω). Το βάρος του αυτοκινήτου μπορεί να αυξηθεί ανάλογα με το επίπεδο εξοπλισμού. Αυτό, σε συνδυασμό με το βάρος του φορτίου του οχήματος, επηρεάζει την κατανάλωση καυσίμου και τις εκπομπές CO₂ και μειώνει την αυτονομία του κατά την ηλεκτροκίνηση. Σύμφωνα με τη διαδικασία WLTP, κάθε αυτοκίνητο έχει μοναδικές τιμές κατανάλωσης καυσίμου, εκπομπές CO₂ και τιμές ηλεκτρικής αυτονομίας ανάλογα με τον εξοπλισμό του. Αυτές οι τιμές κυμαίνονται μεταξύ της χαμηλής και της υψηλής τιμής στον παραπάνω πίνακα. Σε πολλές αγορές, οι μοναδικές τιμές κατανάλωσης καυσίμου, εκπομπών CO₂ και ηλεκτρικής αυτονομίας αναγράφονται στην άδεια κυκλοφορίας του αυτοκινήτου.

Οι πιστοποιημένες τιμές για το αυτοκίνητο δεν πρέπει να ερμηνεύονται ως αναμενόμενες. Οι τιμές πιστοποίησης είναι συγκριτικές τιμές που προκύπτουν στη διάρκεια ειδικών κύκλων οδήγησης (βλ. παρακάτω).

Υπάρχουν αρκετοί λόγοι για τους οποίους η κατανάλωση καυσίμου είναι υψηλότερη και η αυτονομία κατά την ηλεκτροκίνηση χαμηλότερη από τις τιμές στον πίνακα. Για παράδειγμα:

- Αν το αυτοκίνητο δεν φορτίζεται τακτικά από το ηλεκτρικό δίκτυο.
- Αν το αυτοκίνητο διαθέτει πρόσθετο εξοπλισμό που επηρεάζει το βάρος του.
- Οδηγικό στυλ.
- Αν ο πελάτης επιλέξει διαφορετικές ζάντες από αυτές που τοποθετούνται ως στάνταρ στη βασική έκδοση του μοντέλου, η αντίσταση κύλισης μπορεί να αυξηθεί.
- Η υψηλή ταχύτητα προκαλεί αυξημένη αεροδυναμική αντίσταση.
- Ποιότητα καυσίμου, οδικές και κυκλοφοριακές συνθήκες, καιρικές συνθήκες και κατάσταση του αυτοκινήτου.

Ο συνδυασμός των παραπάνω παραδειγμάτων μπορεί να αυξήσει την κατανάλωση σημαντικά.

Μπορεί να παρατηρηθούν μεγάλες αποκλίσεις στην κατανάλωση καυσίμου σε σύγκριση με τα προφίλ κύκλων οδήγησης (βλ. παρακάτω), που χρησιμοποιούνται στην πιστοποίηση του αυτοκινήτου και στα οποία βασίζονται οι τιμές κατανάλωσης στον πίνακα. Για περισσότερες πληροφορίες, ανατρέξτε στους σχετικούς κανονισμούς.

Σημείωση

Οι ακραίες καιρικές συνθήκες, η οδήγηση με τρέιλερ ή η οδήγηση σε μεγάλο υψόμετρο, σε συνδυασμό με χαμηλότερη ποιότητα καυσίμου από τη συνιστώμενη, αποτελούν παράγοντες που αυξάνουν σημαντικά την κατανάλωση καυσίμου του αυτοκινήτου.

Πρότυπο WLTP

Το πρότυπο WLTP (Παγκόσμια εναρμονισμένη διαδικασία δοκιμής ελαφρών οχημάτων) είναι ένα πρότυπο υπολογισμού τιμών κατανάλωσης στο αυτοκίνητο. Το πρότυπο WLTP αναπαριστά τις μέσες συνθήκες οδήγησης για καθημερινή οδήγηση. Σε σύγκριση με το προηγούμενο πρότυπο (NEDC), το WLTP συνυπολογίζει περισσότερες διαφορετικές καταστάσεις οδικής κυκλοφορίας και ταχύτητες, καθώς επίσης και εξοπλισμό και κατηγορίες βάρους. Ο προαιρετικός εξοπλισμός που επηρεάζει την κατανάλωση είναι απενεργοποιημένος στη διάρκεια των δοκιμών, π.χ. σύστημα κλιματισμού, θέρμανση καθισμάτων, κ.λπ. Το νέο πρότυπο πρέπει να παρέχει πιο ρεαλιστικές τιμές όσον αφορά στην κατανάλωση καυσίμου, το διοξείδιο του άνθρακα και τις εκπομπές, καθώς και την αυτονομία κατά την ηλεκτροκίνηση. Ο σκοπός αυτών των τιμών είναι να καταστήσουν εφικτή τη σύγκριση ανάμεσα σε διαφορετικά αυτοκίνητα και όχι να αποτελέσουν ένδειξη της τυπικής συνήθους κατανάλωσης και της ηλεκτρικής αυτονομίας.

Προφίλ κύκλων οδήγησης

Ο κύκλος οδήγησης προσομοιώνει την πραγματική μέση οδήγηση του αυτοκινήτου. Το πρότυπο βασίζεται σε τέσσερα διαφορετικά προφίλ κύκλων οδήγησης, που είναι τα εξής:

Το περιεχόμενο του παρόντος εγχειριδίου αντιπροσωπεύει την κατάσταση του εγχειριδίου χρήσης κατά τη στιγμή της εκτύπωσης και ενδέχεται να μην είναι απόλυτα έγκυρο σε μελλοντικές περιπτώσεις. Για περισσότερες πληροφορίες, ανατρέξτε στην πρώτη σελίδα για να δείτε ολόκληρη τη δήλωση αποποίησης ευθύνης.

- **Οδήγηση εντός πόλης** – αργή οδήγηση
- **Περιοριστική οδήγηση** – οδήγηση με μέση ταχύτητα
- **Οδήγηση εκτός πόλης** – γρήγορη οδήγηση
- **Οδήγηση σε αυτοκινητόδρομο** – πολύ γρήγορη οδήγηση.

Κάθε κύκλος οδήγησης καθορίζεται από διαφορετικές συνθήκες, όπως π.χ. ταχύτητα, χρόνο και διανυθείσα απόσταση.

Η επίσημη τιμή για τον μικτό κύκλο οδήγησης, που παρατίθεται στον πίνακα, αποτελεί έναν συνδυασμό των αποτελεσμάτων από τους τέσσερις κύκλους οδήγησης, όπως προβλέπεται από τη νομοθεσία.

Τα καυσαέρια συλλέγονται για να υπολογιστούν οι εκπομπές διοξειδίου του άνθρακα (εκπομπές CO₂) στη διάρκεια των τεσσάρων κύκλων οδήγησης. Αυτά στη συνέχεια υποβάλλονται σε ανάλυση για να υπολογιστεί η τιμή των εκπομπών CO₂.

[1] Πρόγραμμα οδήγησης PURE

12.10.3. Πρατήριο βενζίνης

Χρησιμοποιήστε το σύστημα πλοήγησης* του αυτοκινήτου για να ακολουθήσετε τη διαδρομή έως το πλησιέστερο πρατήριο βενζίνης.

Όταν κάνετε στάση για ανεφοδιασμό καυσίμου, συνιστάται να κάνετε επίσης μια γενική επιθεώρηση του αυτοκινήτου, όπως έλεγχο της πίεσης ελαστικών, των λαμπτήρων, των μάκτρων των υαλοκαθαριστήρων, συμπλήρωση υγρό ψεκαστήρων, κ.λπ.

* Προαιρετικός εξοπλισμός/αξεσουάρ.

12.10.4. Ρεζερβουάρ - χωρητικότητα

Η χωρητικότητα του ρεζερβουάρ αναγράφεται στον παρακάτω πίνακα.

| | Όλοι οι κινητήρες |
|-----------------------|-------------------|
| Λίτρα (περίπου) | 48 |
| Γαλόνια ΗΠΑ (περίπου) | 12,7 |

12.10.5. Πλήρωση καυσίμου

Το ρεζερβουάρ διαθέτει ένα σύστημα πλήρωσης καυσίμου χωρίς κάλυμμα.

Το περιεχόμενο του παρόντος εγχειριδίου αντιπροσωπεύει την κατάσταση του εγχειριδίου χρήσης κατά τη στιγμή της εκτύπωσης και ενδέχεται να μην είναι απόλυτα έγκυρο σε μελλοντικές περιπτώσεις. Για περισσότερες πληροφορίες, ανατρέξτε στην πρώτη σελίδα για να δείτε ολόκληρη τη δήλωση αποποίησης ευθύνης.

Ανεφοδιασμός καυσίμου του αυτοκινήτου σε πρατήριο βενζίνης

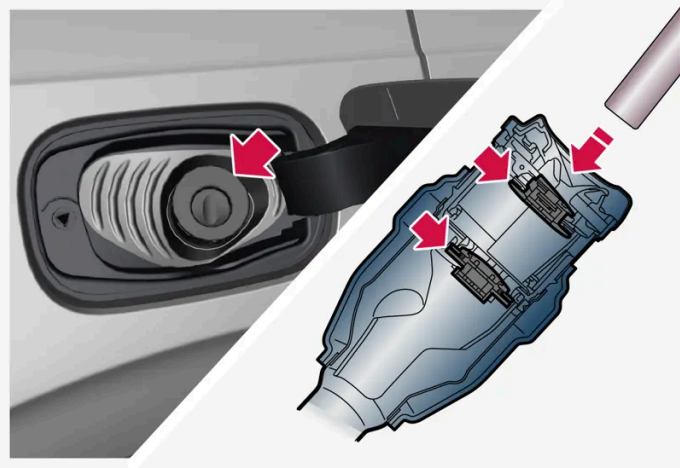

Είναι σημαντικό το ρύγχος της αντλίας να περάσει το διπλό κλαπέτο στο ρεζερβουάρ πριν αρχίσει η πλήρωση του καυσίμου.

Οδηγία ανεφοδιασμού καυσίμου:

- 1 Θέστε το αυτοκίνητο εκτός λειτουργίας και ανοίξτε το πορτάκι του ρεζερβουάρ.

Σημείωση

Από τη στιγμή που θα ανοίξετε το πορτάκι του ρεζερβουάρ, ο ανεφοδιασμός καυσίμου πρέπει να πραγματοποιηθεί εντός 15 λεπτών περίπου. Μετά από αυτό το διάστημα, η βαλβίδα που άνοιξε πατώντας το κουμπί ανοίγματος της τάπας του ρεζερβουάρ κλείνει και ο ανεφοδιασμός δεν είναι πλέον εφικτός, η παροχή από την αντλία του πρατηρίου διακόπτεται.

Αν η βαλβίδα κλείσει πριν ολοκληρωθεί ο ανεφοδιασμός καυσίμου - πατήστε το κουμπί ξανά και περιμένετε μέχρι στην οθόνη του οδηγού να εμφανιστεί το μήνυμα **Ρεζερβουάρ Έτοιμο για ανεφοδιασμό**.

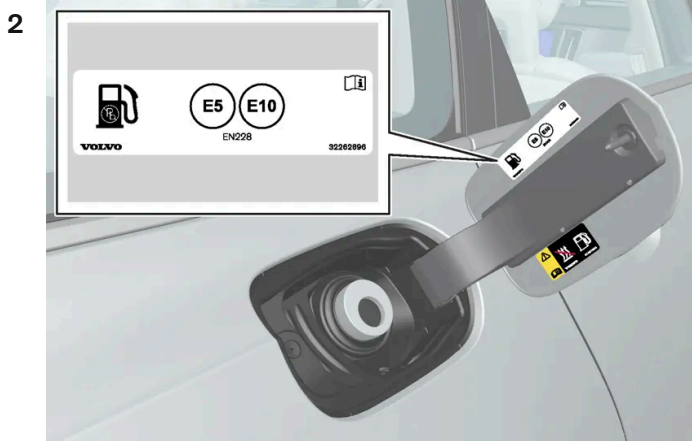

Επιλέγεται καύσιμο εγκεκριμένο για χρήση στο αυτοκίνητο, σύμφωνα με τον κωδικό ^[1] που αναγράφεται στην εσωτερική πλευρά στο πορτάκι του ρεζερβουάρ. Βλ. πληροφορίες για τα εγκεκριμένα καύσιμα και τον κωδικό στην ενότητα για τη "Βενζίνη".

- 3 Εισάγετε το ρύγχος της αντλίας του πρατηρίου καυσίμου στο στόμιο πλήρωσης καυσίμου. Ο σωλήνας πλήρωσης διαθέτει δύο ανοιγόμενα κλαπέτα. Το στόμιο της αντλίας πρέπει να εισαχθεί προς τα μέσα και να περάσει και τα δύο κλαπέτα, για να αρχίσει ο ανεφοδιασμός καυσίμου.

Το περιεχόμενο του παρόντος εγχειριδίου αντιπροσωπεύει την κατάσταση του εγχειριδίου χρήσης κατά τη στιγμή της εκτύπωσης και ενδέχεται να μην είναι απόλυτα έγκυρο σε μελλοντικές περιπτώσεις. Για περισσότερες πληροφορίες, ανατρέξτε στην πρώτη σελίδα για να δείτε ολόκληρη τη δήλωση αποποίησης ευθύνης.

- 4 Μη γεμίζετε υπερβολικά το ρεζερβουάρ, αλλά μέχρι να διακοπεί η παροχή από την αντλία του πρατηρίου καυσίμου την πρώτη φορά.
- > Το ρεζερβουάρ είναι γεμάτο.

 **Σημείωση**

Τυχόν υπερπλήρωση μπορεί να οδηγήσει σε υπερχειλίση του ρεζερβουάρ όταν ο καιρός είναι ζεστός.

Συμπλήρωση καυσίμου από δοχείο καυσίμου

Κατά την πλήρωση από δοχείο καυσίμου, χρησιμοποιήστε το χωνί που βρίσκεται στο πλαίσιο αφρώδους υλικού κάτω από το άνοιγμα του δαπέδου στον χώρο αποσκευών.

- 1 Ανοίξτε το πορτάκι του ρεζερβουάρ.
- 2 Εισάγετε το χωνί στο στόμιο πλήρωσης καυσίμου. Ο σωλήνας πλήρωσης διαθέτει δύο ανοιγόμενα κλαπέτα. Ο σωλήνας του χωνιού πρέπει να εισαχθεί προς τα μέσα και να περάσει και τα δύο κλαπέτα, για να αρχίσει η πλήρωση καυσίμου.

^[1] Ο κωδικός σύμφωνα με το πρότυπο CEN EN16942 βρίσκεται στην εσωτερική πλευρά στο πορτάκι του ρεζερβουάρ και θα αναγράφεται στις αντίστοιχες αντλίες καυσίμου και τα ρύγγη των αντλιών στα πρατήρια καυσίμων σε όλη την Ευρώπη το αργότερο έως τις 12 Οκτωβρίου 2018.

12.10.6. Πορτάκι του ρεζερβουάρ, άνοιγμα και κλείσιμο

Το πορτάκι του ρεζερβουάρ ξεκλειδώνεται, πατώντας ένα κουμπί στο ταμπλό.

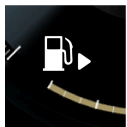

Στην οθόνη του οδηγού, το βέλος δίπλα στη λυχνία του ρεζερβουάρ δείχνει σε ποια πλευρά του αυτοκινήτου βρίσκεται το πορτάκι του ρεζερβουάρ.

1



Πατήστε το κουμπί στο ταμπλό.

- Λόγω της εξίσωσης της πίεσης στο ρεζερβουάρ, το πορτάκι μπορεί να καθυστερήσει λίγο να ανοίξει. Στην οθόνη του οδηγού εμφανίζεται το μήνυμα **Ρεζερβουάρ Τάπα ρεζεβ ανοικτή** και στη συνέχεια το μήνυμα **Ρεζερβουάρ Έτοιμο για ανεφοδιασμό**. Αν ο κινητήρας εσωτερικής καύσης βρίσκεται σε λειτουργία όταν πατήσετε το κουμπί, γενικά απενεργοποιείται και το αυτοκίνητο μεταβαίνει στη λειτουργία ηλεκτροκίνησης.

Σημείωση

Από τη στιγμή που θα ανοίξετε το πορτάκι του ρεζερβουάρ, ο ανεφοδιασμός καυσίμου πρέπει να πραγματοποιηθεί εντός 15 λεπτών περίπου. Μετά από αυτό το διάστημα, η βαλβίδα που άνοιξε πατώντας το κουμπί ανοίγματος της τάπας του ρεζερβουάρ κλείνει και ο ανεφοδιασμός δεν είναι πλέον εφικτός, η παροχή από την αντλία του πρατηρίου διακόπτεται.

Αν η βαλβίδα κλείσει πριν ολοκληρωθεί ο ανεφοδιασμός καυσίμου - πατήστε το κουμπί ξανά και περιμένετε μέχρι στην οθόνη του οδηγού να εμφανιστεί το μήνυμα **Ρεζερβουάρ Έτοιμο για ανεφοδιασμό**.

- 2 Όταν ο ανεφοδιασμός καυσίμου ολοκληρωθεί - κλείστε το πορτάκι πιέζοντάς το ελαφρά.

12.11. Έλεγχος εκπομπών καυσαερίων

12.11.1. Φίλτρο σωματιδίων βενζίνης

Το περιεχόμενο του παρόντος εγχειριδίου αντιπροσωπεύει την κατάσταση του εγχειριδίου χρήσης κατά τη στιγμή της εκτύπωσης και ενδέχεται να μην είναι απόλυτα έγκυρο σε μελλοντικές περιπτώσεις. Για περισσότερες πληροφορίες, ανατρέξτε στην πρώτη σελίδα για να δείτε ολόκληρη τη δήλωση αποποίησης ευθύνης.

Τα βενζινοκίνητα αυτοκίνητα διαθέτουν φίλτρα σωματιδίων για πιο αποτελεσματικό έλεγχο εκπομπών καυσαερίων ^[1].

Τα σωματίδια στα καυσαέρια συλλέγονται στο φίλτρο σωματιδίων βενζίνης κατά την πορεία του αυτοκινήτου. Σε κανονικές οδηγικές συνθήκες, εκτελείται παθητική ανανέωση του φίλτρου, κατά την οποία τα σωματίδια οξειδώνονται και καίγονται. Το φίλτρο με αυτόν τον τρόπο αδειάζει.

Αν το αυτοκίνητο οδηγείται με χαμηλή ταχύτητα ή με επαναλαμβανόμενες κρύες εκκινήσεις όταν η εξωτερική θερμοκρασία είναι χαμηλή, μπορεί να χρειαστεί ενεργή ανανέωση του φίλτρου. Η 'ανανέωση' του φίλτρου σωματιδίων πραγματοποιείται αυτόματα και συνήθως διαρκεί 10-20 λεπτά. Η κατανάλωση του καυσίμου ενδέχεται να αυξηθεί προσωρινά, όσο διαρκεί η "ανανέωση" του φίλτρου.

Όταν διανύετε κοντινές αποστάσεις με χαμηλή ταχύτητα με βενζινοκίνητο αυτοκίνητο

Η ικανότητα του συστήματος εκπομπών καυσαερίων βενζίνης επηρεάζεται από τον τρόπο που οδηγείτε το αυτοκίνητο. Η οδήγηση σε διάφορες αποστάσεις και σε διάφορες ταχύτητες είναι σημαντική, για να επιτευχθούν επιδόσεις, που είναι όσο το δυνατό πιο αποδοτικές ενεργειακά.

Η οδήγηση σε μικρές αποστάσεις με χαμηλή ταχύτητα (ή σε χαμηλές θερμοκρασίες) συχνά, κατά τις οποίες ο κινητήρας δεν ανέρχεται στην κανονική θερμοκρασία λειτουργίας του, μπορεί να οδηγήσει σε προβλήματα τα οποία τελικά μπορούν να προκαλέσουν βλάβη και να ενεργοποιήσουν ένα μήνυμα προειδοποίησης. Αν το όχημα οδηγείται κυρίως σε κίνηση στην πόλη, είναι σημαντικό να οδηγείτε τακτικά σε υψηλότερες ταχύτητες για να μπορέσει να πραγματοποιηθεί η "ανανέωση" του συστήματος εκπομπών καυσαερίων.

- Το αυτοκίνητο πρέπει να οδηγηθεί σε αυτοκινητοδρόμους με ταχύτητα πάνω από 70 km/h (44 mph) ανάμεσα σε κάθε ανεφοδιασμό.

^[1] Ισχύει για συγκεκριμένες εκδόσεις.

12.12. Ηλεκτροκίνηση και φόρτιση

12.12.1. Φόρτιση της υβριδικής μπαταρίας

12.12.1.1. Κατάσταση φόρτισης στην οθόνη του οδηγού

Στην οθόνη του οδηγού εμφανίζεται η κατάσταση φόρτισης τόσο με εικόνα όσο και κείμενο. Οι πληροφορίες εμφανίζονται όσο η οθόνη του οδηγού βρίσκεται σε λειτουργία.

| Χρώμα | Μήνυμα | Ερμηνεία |
|---------------------------|---|---|
| Αναβοσβήνει με μπλε χρώμα | Εμφανίζεται το Πλήρως φορτισμένη σε: [Ωρα] μαζί με μια κινούμενη εικόνα με μπλε παλλόμενο φως μέσω του καλωδίου φόρτισης. | Η φόρτιση συνεχίζεται και εμφανίζεται κατά προσέγγιση η ώρα που υπολογίζεται ότι η μπαταρία θα έχει φορτιστεί πλήρως. |
| Πράσινη | Εμφανίζεται το κείμενο Φόρτιση ολοκληρώθηκε. Εμφανίζεται η εικόνα του αυτοκινήτου με μια ενδεικτική λυχνία LED στην υποδοχή φόρτισης που ανάβει με πράσινο χρώμα. | Η μπαταρία είναι πλήρως φορτισμένη. |
| Κόκκινη | Εμφανίζεται το κείμενο Σφάλμα φόρτισης. Η ενδεικτική λυχνία LED στην υποδοχή φόρτισης ανάβει με κόκκινο χρώμα. | Έχει σημειωθεί κάποια βλάβη. Ελέγξτε τη σύνδεση του καλωδίου φόρτισης στην υποδοχή φόρτισης του αυτοκινήτου και την πηγή ηλεκτρικής τροφοδοσίας. Στη συνέχεια επανεκκινήστε τη φόρτιση ακολουθώντας τα παρακάτω βήματα: <ol style="list-style-type: none">1. Αποσυνδέστε το καλώδιο φόρτισης από την υποδοχή φόρτισης.2. Περιμένετε λίγο.3. Συνδέστε το καλώδιο φόρτισης ξανά στην υποδοχή φόρτισης.4. Αν το μήνυμα παραμένει – απευθυνθείτε στον επίσημο διανομέα Volvo της περιοχής σας. |

Σημείωση

Αν η οθόνη του οδηγού δεν χρησιμοποιηθεί για λίγη ώρα, η φωτεινότητά της μειώνεται. Μπορείτε να την επανενεργοποιήσετε με έναν από τους εξής τρόπους:

- πατήστε το πεντάλ φρένων
- ανοίξτε μια από τις πόρτες
- επιλέξτε τη θέση ανάφλεξης I πιέζοντας και αφήνοντας το κουμπί START.

12.12.1.2. Πέδηση με ανάκτηση ισχύος*

Το περιεχόμενο του παρόντος εγχειριδίου αντιπροσωπεύει την κατάσταση του εγχειριδίου χρήσης κατά τη στιγμή της εκτύπωσης και ενδέχεται να μην είναι απόλυτα έγκυρο σε μελλοντικές περιπτώσεις. Για περισσότερες πληροφορίες, ανατρέξτε στην πρώτη σελίδα για να δείτε ολόκληρη τη δήλωση αποποίησης ευθύνης.

Το αυτοκίνητο ανακτά την κινητική ενέργεια κατά την πέδηση, ώστε να μειωθεί η κατανάλωση του καυσίμου και οι εκπομπές καυσαερίων.



Το σύμβολο της μπαταρίας εμφανίζεται στην οθόνη του οδηγού όταν το αυτοκίνητο παράγει ισχύ για την μπαταρία.

Η λειτουργία είναι διαθέσιμη σε όλα τα προγράμματα οδήγησης μαζί με τη θέση D ή B του επιλογέα ταχυτήτων.

Ενεργοποίηση της πέδησης με ανάκτηση ισχύος

Η πέδηση με ανάκτηση ισχύος ενεργοποιείται πατώντας ελαφρά το πεντάλ φρένων ή κατά την πέδηση από τον κινητήρα.

Η ανάκτηση ισχύος αυξάνεται κατά την πέδηση από τον κινητήρα όταν είναι επιλεγμένη η λειτουργία χειροκίνητης αλλαγής σχέσεων B.

* Προαιρετικός εξοπλισμός/αξεσουάρ.

12.12.1.3. Κατάσταση φόρτισης στην υποδοχή φόρτισης του αυτοκινήτου

Η λυχνία LED στην υποδοχή φόρτισης του αυτοκινήτου δείχνει την τρέχουσα κατάσταση της φόρτισης που βρίσκεται σε εξέλιξη. Στον παρακάτω πίνακα επεξηγούνται οι διαφορετικές αποχρώσεις της λυχνίας LED.

| Φωτισμός λυχνιών LED | Ερμηνεία |
|------------------------------|---|
| Λευκή | Λυχνία LED |
| Κίτρινη | Λειτουργία αναμονής ^[1] - αναμονή για να αρχίσει η φόρτιση. |
| Αναβοσβήνει με πράσινο χρώμα | Φόρτιση σε εξέλιξη ^[2] . |
| Πράσινη | Η φόρτιση ολοκληρώθηκε ^[3] |
| Κόκκινη | Έχει σημειωθεί κάποια βλάβη. Ελέγξτε τη σύνδεση του καλωδίου φόρτισης στην υποδοχή φόρτισης του αυτοκινήτου και την πηγή ηλεκτρικής τροφοδοσίας. Στη συνέχεια επανεκκινήστε τη φόρτιση ακολουθώντας τα παρακάτω βήματα: <ol style="list-style-type: none">Αποσυνδέστε το καλώδιο φόρτισης από την υποδοχή φόρτισης.Περιμένετε λίγο.Συνδέστε το καλώδιο φόρτισης ξανά στην υποδοχή φόρτισης.Αν το μήνυμα παραμένει – απευθυνθείτε στον επίσημο διανομέα Volvo της περιοχής σας. |
| Μπλε | Η προγραμματισμένη φόρτιση είναι ενεργοποιημένη |

^[1] Για παράδειγμα, αφότου ανοίξει κάποια πόρτα ή αν δεν ασφαλίσει η λαβή του καλωδίου φόρτισης.

^[2] Όσο πιο αργά αναβοσβήνουν, τόσο πλησιάζει η πλήρης φόρτιση.

^[3] Σβήνει μετά από λίγο.

12.12.1.4. Γενικές πληροφορίες για το καλώδιο φόρτισης

Χρησιμοποιείτε καλώδιο mode 3 για τη φόρτιση σε σταθμό φόρτισης. Ορισμένοι σταθμοί φόρτισης διαθέτουν σταθερό καλώδιο φόρτισης που μπορείτε να χρησιμοποιήσετε αντί αυτού.

Σημείωση

Οι πληροφορίες σε αυτή την ενότητα αφορούν μόνο στη φόρτιση με καλώδιο φόρτισης mode 3 ή σε σταθμό φόρτισης με σταθερό καλώδιο φόρτισης.

Προειδοποίηση

Χρησιμοποιείτε μόνο το καλώδιο φόρτισης που παρέχεται με το όχημά σας ή ανταλλακτικό καλώδιο που έχετε αγοράσει από το Επίσημο Δίκτυο της Volvo.

Φόρτιση με σταθερό καλώδιο φόρτισης Mode 3 ^[1]

Σε ορισμένες τοποθεσίες, όταν το καλώδιο φόρτισης εγκαθίσταται στον σταθμό φόρτισης, συνδέεται στο κύριο ηλεκτρικό δίκτυο. Αυτό σημαίνει ότι το καλώδιο φόρτισης δεν διαθέτει δική του μονάδα ελέγχου. Για τον λόγο αυτό, χρησιμοποιείτε το καλώδιο φόρτισης του σταθμού και ακολουθήστε τις οδηγίες στον σταθμό φόρτισης.

Προδιαγραφές, καλώδιο φόρτισης

Θερμοκρασία περιβάλλοντος

-32 °C έως 50 °C (-25 °F έως 122 °F)

Προειδοποίηση

- Τα παιδιά πρέπει να βρίσκονται υπό επίβλεψη όταν είναι κοντά σε συνδεδεμένο καλώδιο φόρτισης.
- Το καλώδιο φόρτισης διαρρέεται από υψηλή τάση. Η επαφή με υψηλή τάση μπορεί να προκαλέσει θάνατο ή σοβαρό τραυματισμό.
- Μη χρησιμοποιείτε το καλώδιο φόρτισης, αν έχει υποστεί οποιαδήποτε ζημιά. Εάν το καλώδιο φόρτισης έχει υποστεί ζημιά ή δεν λειτουργεί, πρέπει να επισκευαστεί μόνο σε συνεργείο - συνιστάται να απευθυνθείτε σε ένα εξουσιοδοτημένο συνεργείο της Volvo.
- Τοποθετείτε πάντοτε το καλώδιο φόρτισης έτσι, ώστε να μην υπάρχει κίνδυνος κάποιος να το πατήσει ή να σκοντάψει σε αυτό ή να υποστεί άλλου είδους ζημιά, ή να προκληθεί τραυματισμός.
- Μη συνδέετε αντάπτορα, έναν ή περισσότερους, ανάμεσα στο καλώδιο φόρτισης και το αυτοκίνητο.

Ανατρέξτε επίσης στις οδηγίες του κατασκευαστή για τη χρήση του καλωδίου φόρτισης και των εξαρτημάτων του.

Σημαντικό

Πρέπει πάντοτε να σταματάτε τη φόρτιση πριν αποσυνδέσετε το καλώδιο φόρτισης από την υποδοχή φόρτισης του αυτοκινήτου και έπειτα από τον σταθμό φόρτισης.

 **Σημαντικό**

Καθαρίστε το καλώδιο φόρτισης με ένα καθαρό πανί, το οποίο έχετε διαβρέξει με νερό ή ήπιο καθαριστικό. Μη χρησιμοποιείτε χημικά ή διαλυτικά.

 **Προειδοποίηση**

Το καλώδιο φόρτισης και τα σχετικά μέρη δεν πρέπει να εμβαπτίζονται σε νερό.

^[1] Ευρωπαϊκό πρότυπο - EN 61851-1.

12.12.1.5. Διακόπτης γείωσης στο καλώδιο φόρτισης

Η μονάδα ελέγχου^[1] του καλωδίου φόρτισης διαθέτει έναν ενσωματωμένο διακόπτη γείωσης, ο οποίος προστατεύει το αυτοκίνητο και τον χρήστη από ηλεκτροπληξία που μπορεί να προκληθεί από βλάβες του συστήματος.

 **Προειδοποίηση**

Η φόρτιση του αυτοκινήτου πρέπει να πραγματοποιείται σε εγκεκριμένες, γειωμένες επίτοιχες πρίζες. Αν η τάση του ηλεκτρικού κυκλώματος ή της πρίζας δεν είναι γνωστή, απευθυνθείτε σε έναν επαγγελματία ηλεκτρολόγο για να ελέγξει την τάση του ηλεκτρικού κυκλώματος. Τυχόν επίπεδο φόρτισης που υπερβαίνει την τάση του ηλεκτρικού κυκλώματος ή της πρίζας μπορεί να προκαλέσει φωτιά ή ζημιά στο ηλεκτρικό κύκλωμα.

 **Προειδοποίηση**

- Ο διακόπτης γείωσης του καλωδίου φόρτισης συμβάλλει στην προστασία του συστήματος φόρτισης του αυτοκινήτου, αλλά δεν μπορεί να εγγυηθεί ότι δεν παρατηρηθεί υπερφόρτωση.

! Σημαντικό

Ο διακόπτης γείωσης δεν προστατεύει την επίτοιχη πρίζα/ηλεκτρική εγκατάσταση.



Λυχία LED μονάδας ελέγχου^[2].

1 Λυχία LED

Αν ο ενσωματωμένος διακόπτης γείωσης της μονάδας ελέγχου ενεργοποιηθεί, τότε η λυχία LED ανάβει σταθερά με κόκκινο χρώμα - ελέγξτε την επίτοιχη πρίζα. Ζητήστε από έναν επαγγελματία ηλεκτρολόγο να ελέγξει την πρίζα ή δοκιμάστε να χρησιμοποιήσετε άλλη πρίζα.

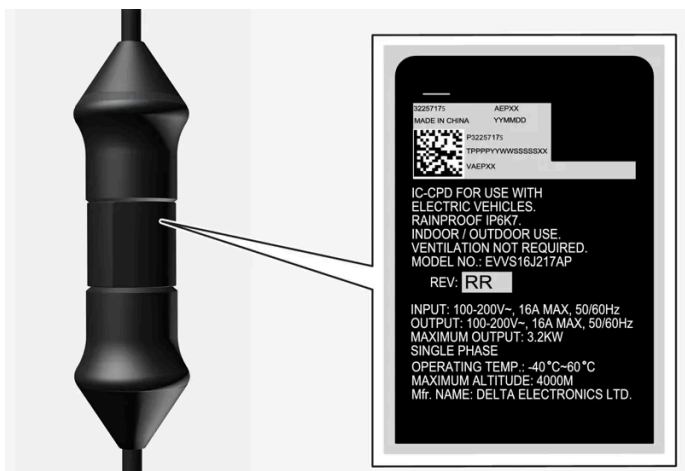

! Σημαντικό

- Ελέγξτε το αμπεράζ της πρίζας.
- Όταν έχετε συνδέσει άλλον ηλεκτρονικό εξοπλισμό στο ίδιο κύκλωμα ασφάλειας, πρέπει να τον αποσυνδέσετε αν υπερβαίνει το συνολικό φορτίο.
- Μη συνδέσετε το καλώδιο φόρτισης, αν η πρίζα έχει υποστεί ζημιά, έχει φθαρεί ή είναι ελαττωματική.

^[1] Αφορά στη φόρτιση με καλώδιο φόρτισης mode 2.

^[2] LED (Light Emitting Diode)

Το περιεχόμενο του παρόντος εγχειριδίου αντιπροσωπεύει την κατάσταση του εγχειριδίου χρήσης κατά τη στιγμή της εκτύπωσης και ενδέχεται να μην είναι απόλυτα έγκυρο σε μελλοντικές περιπτώσεις. Για περισσότερες πληροφορίες, ανατρέξτε στην πρώτη σελίδα για να δείτε ολόκληρη τη δήλωση αποποίησης ευθύνης.

12.12.1.6. Κατάσταση φόρτισης στη μονάδα ελέγχου του καλωδίου φόρτισης

Η ενδεικτική λυχνία στη μονάδα ελέγχου του καλωδίου φόρτισης δείχνει την τρέχουσα κατάσταση φόρτισης καθώς και την κατάσταση αφότου η φόρτιση ολοκληρωθεί^[1].



Λυχνία LED μονάδας ελέγχου^[2].

1 Λυχνία LED

| LED | Κατάσταση | Ερμηνεία | Συνιστώμενη ενέργεια |
|----------------------------|-----------------------------|--|--|
| Σβηστή | Η φόρτιση δεν είναι εφικτή. | Δεν υπάρχει ηλεκτρική τροφοδοσία προς το καλώδιο φόρτισης. | <ol style="list-style-type: none"> 1. Αποσυνδέστε το καλώδιο φόρτισης από την επίτοιχη πρίζα. 2. Συνδέστε το καλώδιο φόρτισης ξανά στην επίτοιχη πρίζα ή χρησιμοποιήστε άλλη επίτοιχη πρίζα. 3. Αν το μήνυμα παραμένει – απευθυνθείτε στον επίσημο διανομέα Volvo της περιοχής σας. |
| Λευκό φως | Η φόρτιση είναι εφικτή. | Το καλώδιο φόρτισης είναι έτοιμο να συνδεθεί στο αυτοκίνητο. | <p>Αν η λυχνία LED ανάβει με λευκό χρώμα αλλά η φόρτιση δεν είναι εφικτή:</p> <ol style="list-style-type: none"> 1. Αποσυνδέστε το καλώδιο φόρτισης από την υποδοχή φόρτισης. 2. Συνδέστε το καλώδιο φόρτισης ξανά στην υποδοχή φόρτισης. 3. Αν η ενδεικτική λυχνία δεν αρχίσει να αναβοσβήνει με λευκό χρώμα εντός 10 δευτερολέπτων περίπου – πρώτα αποσυνδέστε το καλώδιο φόρτισης από την υποδοχή φόρτισης και ύστερα από την επίτοιχη πρίζα. 4. Συνδέστε ξανά το καλώδιο φόρτισης στην επίτοιχη πρίζα και στη συνέχεια στην υποδοχή φόρτισης στο αυτοκίνητο. 5. Αν το μήνυμα παραμένει – απευθυνθείτε στον επίσημο διανομέα Volvo της περιοχής σας. |
| Αναβοσβήνει με λευκό χρώμα | Φόρτιση σε εξέλιξη. | Το ηλεκτρονικό σύστημα του αυτοκινήτου έχει αρχίσει τη φόρτιση Φόρτιση σε εξέλιξη. | Περιμένετε μέχρι το αυτοκίνητο να φορτιστεί εντελώς. |
| Ανάβει με κόκκινο χρώμα | Η φόρτιση δεν είναι εφικτή. | Προσωρινή βλάβη. | <ol style="list-style-type: none"> 1. Αποσυνδέστε το καλώδιο φόρτισης από την υποδοχή φόρτισης. 2. Περιμένετε λίγο. 3. Συνδέστε το καλώδιο φόρτισης ξανά στην υποδοχή φόρτισης. 4. Αν το μήνυμα παραμένει – απευθυνθείτε στον επίσημο διανομέα Volvo της περιοχής σας. |

Το περιεχόμενο του παρόντος εγχειριδίου αντιπροσωπεύει την κατάσταση του εγχειριδίου χρήσης κατά τη στιγμή της εκτύπωσης και ενδέχεται να μην είναι απόλυτα έγκυρο σε μελλοντικές περιπτώσεις. Για περισσότερες πληροφορίες, ανατρέξτε στην πρώτη σελίδα για να δείτε ολόκληρη τη δήλωση αποποίησης ευθύνης.

| LED | Κατάσταση | Ερμηνεία | Συνιστώμενη ενέργεια |
|------------------------------|-----------------------------|---------------|--|
| Αναβοσβήνει με κόκκινο χρώμα | Η φόρτιση δεν είναι εφικτή. | Σοβαρή βλάβη. | <ol style="list-style-type: none"> 1. Αποσυνδέστε το καλώδιο φόρτισης από την υποδοχή φόρτισης και ύστερα από την επίτοιχη πρίζα. 2. Περιμένετε λίγο. 3. Συνδέστε ξανά το καλώδιο φόρτισης στην επίτοιχη πρίζα και στη συνέχεια στην υποδοχή φόρτισης στο αυτοκίνητο. 4. Αν το μήνυμα παραμένει – απευθυνθείτε στον επίσημο διανομέα Volvo της περιοχής σας. |

[1] Αφορά στη φόρτιση με καλώδιο φόρτισης mode 2.

[2] LED (Light Emitting Diode)

12.12.1.7. Επιτήρηση θερμοκρασίας καλωδίου φόρτισης

Προκειμένου η υβριδική μπαταρία του αυτοκινήτου να φορτίζεται με ασφάλεια κάθε φορά ^[1], η μονάδα ελέγχου για το καλώδιο φόρτισης και το βύσμα διαθέτει ενσωματωμένες συσκευές παρακολούθησης για τη θερμοκρασία.

Η παρακολούθηση θερμοκρασίας πραγματοποιείται στη μονάδα ελέγχου και το φως.

Παρακολούθηση στη μονάδα ελέγχου

Η φόρτιση απενεργοποιείται αν η θερμοκρασία της μονάδας ελέγχου είναι πολύ υψηλή. Αυτό συμβαίνει για να προστατευτεί το ηλεκτρονικό σύστημα. Αυτό μπορεί να συμβεί όταν για παράδειγμα επικρατούν υψηλές εξωτερικές θερμοκρασίες ή όταν η μονάδα ελέγχου εκτίθεται άμεσα σε δυνατό ηλιακό φως.

Παρακολούθηση στο φως

Η ένταση του ρεύματος φόρτισης μειώνεται αν η θερμοκρασία στο φως είναι πολύ υψηλή. Αν η θερμοκρασία υπερβεί ένα κρίσιμο επίπεδο, η φόρτιση διακόπτεται εντελώς.

Σημαντικό

Εάν το σύστημα παρακολούθησης θερμοκρασίας μειώσει αυτόματα την ένταση του ρεύματος φόρτισης επανειλημμένα και η φόρτιση διακοπεί, η αιτία της υπερθέρμανσης πρέπει να διερευνηθεί και να αποκατασταθεί.

Σημαντικό

Αποφύγετε την άμεση έκθεση της μονάδας ελέγχου και του βύσματός της στο φως του ήλιου. Σε τέτοιες περιπτώσεις, υπάρχει κίνδυνος το σύστημα προστασίας κατά της υπερθέρμανσης στο βύσμα να μειώσει ή να διακόψει τη φόρτιση της υβριδικής μπαταρίας.

 **Σημαντικό**

Αν η φόρτιση διακόπτεται ακούσια, πρέπει να ελεγχθεί τόσο το καλώδιο φόρτισης όσο και το σύστημα φόρτισης του αυτοκινήτου από έναν καταρτισμένο τεχνικό της Volvo. Η επίτοιχη πρίζα πρέπει επίσης να ελεγχθεί από επαγγελματία ηλεκτρολόγο.

[1] Αφορά στη φόρτιση με καλώδιο φόρτισης mode 2.

12.12.1.8. Φόρτιση υβριδικού αυτοκινήτου σε επίτοιχη πρίζα

Το αυτοκίνητο μπορεί να φορτιστεί σε επίτοιχη πρίζα αν δεν υπάρχουν άλλες επιλογές φόρτισης.

 **Σημείωση**

Οι πληροφορίες σε αυτή την ενότητα αφορούν στη φόρτιση σε επίτοιχη πρίζα με καλώδιο φόρτισης mode 2.

Καλώδιο φόρτισης (mode 2)

Κατά τη φόρτιση σε επίτοιχη πρίζα, χρησιμοποιείτε καλώδιο φόρτισης με μονάδα ελέγχου που μπορεί να περιορίσει το αμπεράζ (mode 2).

 **Σημείωση**

Η Volvo συνιστά τη χρήση καλωδίου φόρτισης σύμφωνα με το IEC 62196 και IEC 61851 που υποστηρίζει την παρακολούθηση θερμοκρασίας.

 **Προειδοποίηση**

Χρησιμοποιείτε μόνο το καλώδιο φόρτισης που παρέχεται με το όχημά σας ή ανταλλακτικό καλώδιο που έχετε αγοράσει από το Επίσημο Δίκτυο της Volvo.

 **Προειδοποίηση**

Το καλώδιο φόρτισης και τα σχετικά μέρη δεν πρέπει να εμβαπτίζονται σε νερό.

Προειδοποίηση

- Το καλώδιο φόρτισης διαθέτει έναν ενσωματωμένο αυτόματο διακόπτη. Η φόρτιση πρέπει να πραγματοποιείται μόνο σε γειωμένες και εγκεκριμένες πρίζες.
- Τα παιδιά πρέπει να βρίσκονται υπό επίβλεψη όταν είναι κοντά σε συνδεδεμένο καλώδιο φόρτισης.
- Το καλώδιο φόρτισης διαρρέεται από υψηλή τάση. Η επαφή με υψηλή τάση μπορεί να προκαλέσει θάνατο ή σοβαρό τραυματισμό.
- Μη χρησιμοποιείτε το καλώδιο φόρτισης, αν έχει υποστεί οποιαδήποτε ζημιά. Εάν το καλώδιο φόρτισης έχει υποστεί ζημιά ή δεν λειτουργεί, πρέπει να επισκευαστεί μόνο σε συνεργείο - συνιστάται να απευθυνθείτε σε ένα εξουσιοδοτημένο συνεργείο της Volvo.
- Τοποθετείτε πάντοτε το καλώδιο φόρτισης έτσι, ώστε να μην υπάρχει κίνδυνος κάποιος να το πατήσει ή να σκοντάψει σε αυτό ή να υποστεί άλλου είδους ζημιά, ή να προκληθεί τραυματισμός.
- Αποσυνδέστε τον φορτιστή από την πρίζα στον τοίχο, πριν τον καθαρίσετε.
- Ποτέ μη συνδέετε το καλώδιο φόρτισης σε μπαλαντέζα ή σε πολύπριζο.
- Μη χρησιμοποιείτε έναν ή περισσότερους αντάπτορες ανάμεσα στο καλώδιο φόρτισης και τον ρευματοδότη.
- Μη συνδέετε αντάπτορα, έναν ή περισσότερους, ανάμεσα στο καλώδιο φόρτισης και το αυτοκίνητο.
- Μη χρησιμοποιείτε εξωτερικό χρονοδιακόπτη ανάμεσα στο καλώδιο φόρτισης και τον ρευματοδότη.

Ανατρέξτε επίσης στις οδηγίες του κατασκευαστή για τη χρήση του καλωδίου φόρτισης και των εξαρτημάτων του.

Έναρξη φόρτισης

Συνδέστε το καλώδιο φόρτισης σε πρίζα 230 V^[1]. Ανοίξτε το καπάκι φόρτισης. Λάβετε υπόψη σας ότι το αυτοκίνητο πρέπει να έχει τεθεί εκτός λειτουργίας, πριν από τη φόρτιση. Αφαιρέστε το προστατευτικό κάλυμμα της λαβής φόρτισης και στη συνέχεια πιέστε τη λαβή μέχρι μέσα στην υποδοχή για το αυτοκίνητο.

Το φιν-λαβή του καλωδίου φόρτισης κουμπώνει/ασφαλίζει και η φόρτιση αρχίζει εντός 5 δευτερολέπτων

Σημείωση

Διαβάστε περισσότερα πώς αρχίζει η φόρτιση στην ενότητα Φόρτιση υβριδικών αυτοκινήτων.

Σημαντικό

Αν η ασφάλεια της επίτοιχης πρίζας έχει πολύ χαμηλό αμπεράζ, μπορεί να καεί όσο το αυτοκίνητο φορτίζει. Απευθυνθείτε σε έναν ειδικευμένο ηλεκτρολόγο για να εξετάσετε επιπλέον μέτρα.

Προειδοποίηση

- Η υβριδική μπαταρία πρέπει να φορτίζεται μόνο με τη μέγιστη επιτρεπόμενη ένταση ρεύματος ή χαμηλότερη, σύμφωνα με τις ισχύουσες συστάσεις κάθε χώρας για τη φόρτιση από επίτοιχες πρίζες/φίς.
- Η φόρτιση της υβριδικής μπαταρίας πρέπει να πραγματοποιείται μόνο από εγκεκριμένες και γειωμένες επίτοιχες πρίζες.
- Αποφύγετε τις πρίζες με εμφανή φθορά, ελαττώματα ή ζημιά διότι μπορεί να προκληθεί ζημιά από φωτιά ή/και τραυματισμός αν χρησιμοποιηθούν.

Σημαντικό

Ποτέ μη συνδέετε το καλώδιο φόρτισης όταν υπάρχει κίνδυνος ηλεκτρικής καταιγίδας ή αστραπών.

Ολοκλήρωση φόρτισης

Για να ολοκληρωθεί η φόρτιση, ξεκλειδώστε το αυτοκίνητο, αποσυνδέστε το καλώδιο φόρτισης από την υποδοχή φόρτισης του αυτοκινήτου και στη συνέχεια από την πρίζα 230 V ^[1].

Σημείωση

Διαβάστε περισσότερα πώς τερματίζεται η φόρτιση στην ενότητα Τερματισμός φόρτισης υβριδικών αυτοκινήτων.

Σημαντικό

Πριν αποσυνδέσετε το καλώδιο φόρτισης από την υποδοχή φόρτισης του αυτοκινήτου, το αυτοκίνητο πρέπει να ξεκλειδωθεί χρησιμοποιώντας το κουμπί ξεκλειδώματος στο κλειδί. Αυτό πρέπει να γίνει ακόμη κι αν οι πόρτες στο αυτοκίνητο έχουν ήδη ξεκλειδωθεί. Αν το αυτοκίνητο δεν ξεκλειδωθεί χρησιμοποιώντας το κουμπί, μπορεί να προκληθεί ζημιά στο καλώδιο φόρτισης ή στο σύστημα.

Σημαντικό

- Ποτέ μην αποσυνδέετε το καλώδιο φόρτισης από την επίτοιχη πρίζα ενώ η φόρτιση βρίσκεται σε εξέλιξη – σε αυτή την περίπτωση υπάρχει κίνδυνος η επίτοιχη πρίζα να υποστεί ζημιά.
- Ξεκλειδώνετε πάντοτε το αυτοκίνητο έτσι, ώστε η φόρτιση να σταματήσει πριν αποσυνδέσετε το καλώδιο από την επίτοιχη πρίζα.
- Λάβετε υπόψη σας ότι πρέπει να αποσυνδέσετε το καλώδιο φόρτισης από την υποδοχή φόρτισης του αυτοκινήτου πριν το αποσυνδέσετε από την επίτοιχη πρίζα, εν μέρει για να αποφευχθεί η ζημιά στο σύστημα και εν μέρει για να μη σταματήσει η φόρτιση ακούσια.

Ασφάλεια

Φόρτιση υβριδικού αυτοκινήτου σε επίτοιχη πρίζα συνεπάγεται υψηλό φορτίο στην ασφάλεια.

! Σημαντικό

Βεβαιωθείτε ότι η επίτοιχη πρίζα μπορεί να φέρει το συγκεκριμένο αμπεράζ για το καλώδιο φόρτισης.

Συνήθως, σε ένα κύκλωμα ασφάλειας συμπεριλαμβάνονται αρκετές συσκευές κατανάλωσης ρεύματος 230 V, που σημαίνει ότι στην ίδια ασφάλεια αντιστοιχούν πρόσθετες συσκευές κατανάλωσης ρεύματος (π.χ. φωτισμός, ηλεκτρική σκούπα, ηλεκτρικό δράπανο, κ.λπ.).

! Σημαντικό

Βεβαιωθείτε ότι η παροχή ισχύος της πρίζας 230 V επαρκεί για τη φόρτιση ηλεκτρικών οχημάτων – αν δεν είστε βέβαιοι, η πρίζα πρέπει να ελεγχθεί από επαγγελματία ηλεκτρολόγο.

^[1] Η τάση στην πρίζα μπορεί να διαφέρει ανάλογα με την αγορά.

12.12.1.9. Φόρτιση υβριδικού αυτοκινήτου

Φορτίστε το αυτοκίνητο σε σταθμό φόρτισης στο σπίτι ή σε δημόσιο σταθμό φόρτισης ^[1].

Έναρξη φόρτισης

- 1 Αποσυνδέστε το καλώδιο φόρτισης από την ειδική υποδοχή του σταθμού φόρτισης ή αφαιρέστε το.
- 2 Συνδέστε το καλώδιο φόρτισης στον σταθμό φόρτισης. Αν ο σταθμός φόρτισης διαθέτει σταθερό καλώδιο φόρτισης, προχωρήστε στο βήμα 3.

! Σημαντικό

Συνιστάται να μη συνδέετε το καλώδιο φόρτισης όταν υπάρχει κίνδυνος ηλεκτρικής καταιγίδας ή αστραπών.

3

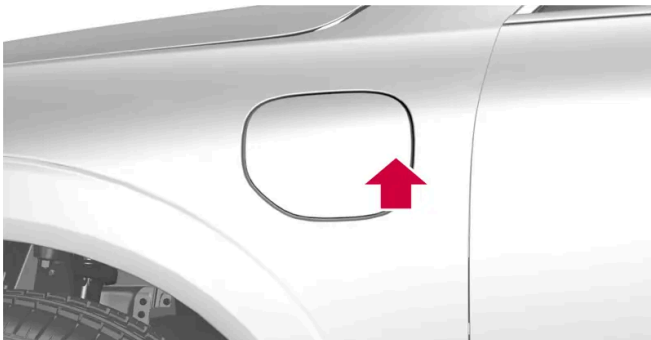

Πιέστε το πίσω τμήμα του καλύμματος για να ανοίξει το πορτάκι φόρτισης ^[2].



Αφαιρέστε το προστατευτικό κάλυμμα της λαβής φόρτισης και πιέστε τη λαβή μέχρι φόρτισης μέσα στην υποδοχή για το αυτοκίνητο.

! Σημαντικό

Για να αποφευχθεί τυχόν ζημιά στη βαφή, π.χ. σε δυνατό αέρα, τοποθετήστε το προστατευτικό κάλυμμα της λαβής φόρτισης έτσι, ώστε να μην ακουμπά στο αυτοκίνητο.

5 Το φισ-λαβή του καλωδίου φόρτισης κουμπώνει/ασφαλίζει και η φόρτιση αρχίζει εντός 5 δευτερολέπτων.

- Όταν η φόρτιση αρχίσει, η λυχνία LED στην υποδοχή φόρτισης αναβοσβήνει με πράσινο χρώμα. Στην οθόνη του οδηγού εμφανίζεται ο υπόλοιπος χρόνος φόρτισης ή αν η φόρτιση δεν λειτουργεί όπως θα έπρεπε.

Οι υδρατμοί που δημιουργούνται από το σύστημα κλιματισμού μπορεί να στάζουν κάτω από το αυτοκίνητο κατά τη φόρτιση. Αυτό είναι φυσιολογικό και παρατηρείται λόγω της ψύξης της υβριδικής μπαταρίας.

! Προειδοποίηση

- Τα παιδιά πρέπει να βρίσκονται υπό επίβλεψη όταν είναι κοντά σε συνδεδεμένο καλώδιο φόρτισης.
- Το καλώδιο φόρτισης διαρρέεται από υψηλή τάση. Η επαφή με υψηλή τάση μπορεί να προκαλέσει θάνατο ή σοβαρό τραυματισμό.
- Μη χρησιμοποιείτε το καλώδιο φόρτισης, αν έχει υποστεί οποιαδήποτε ζημιά. Εάν το καλώδιο φόρτισης έχει υποστεί ζημιά ή δεν λειτουργεί, πρέπει να επισκευαστεί μόνο σε συνεργείο - συνιστάται να απευθυνθείτε σε ένα εξουσιοδοτημένο συνεργείο της Volvo.
- Τοποθετείτε πάντοτε το καλώδιο φόρτισης έτσι, ώστε να μην υπάρχει κίνδυνος κάποιος να το πατήσει ή να σκοντάψει σε αυτό ή να υποστεί άλλου είδους ζημιά, ή να προκληθεί τραυματισμός.
- Μη συνδέετε αντάπτορα, έναν ή περισσότερους, ανάμεσα στο καλώδιο φόρτισης και το αυτοκίνητο.

Ανατρέξτε επίσης στις οδηγίες του κατασκευαστή για τη χρήση του καλωδίου φόρτισης και των εξαρτημάτων του.

! Σημαντικό

Μην πλένετε το αυτοκίνητο όταν το καλώδιο φόρτισης είναι συνδεδεμένο ή όταν είναι ανοικτό το πορτάκι φόρτισης.

Πινακίδα στην εσωτερική πλευρά στο πορτάκι της υποδοχής φόρτισης



Μπορείτε να βρείτε τους κωδικούς που πληρούν το πρότυπο EN 17186 στην εσωτερική πλευρά στο πορτάκι φόρτισης.

^[1] Αφορά στη φόρτιση με καλώδιο φόρτισης mode-3 ή σε σταθμό φόρτισης με σταθερό καλώδιο φόρτισης.

^[2] Η εικόνα είναι απλοποιημένη - τα εξαρτήματα μπορεί να διαφέρουν ανάλογα με το μοντέλο.

12.12.1.10. Τερματισμός φόρτισης υβριδικού αυτοκινήτου

Για να τερματιστεί η φόρτιση ^[1], ξεκλειδώστε το αυτοκίνητο, αποσυνδέστε το καλώδιο φόρτισης από την υποδοχή φόρτισης του αυτοκινήτου και στη συνέχεια από τον σταθμό φόρτισης.

- 1 Ξεκλειδώστε το αυτοκίνητο με το κλειδί ^[2]. Η φόρτιση τερματίζεται και η λαβή του καλωδίου φόρτισης που έχει ασφαλίσει απασφαλίζεται/ξεκλειδώνει.

Σημαντικό

Πρέπει πάντοτε να σταματάτε τη φόρτιση πριν αποσυνδέσετε το καλώδιο φόρτισης από την υποδοχή φόρτισης του αυτοκινήτου και έπειτα από τον σταθμό φόρτισης.

2

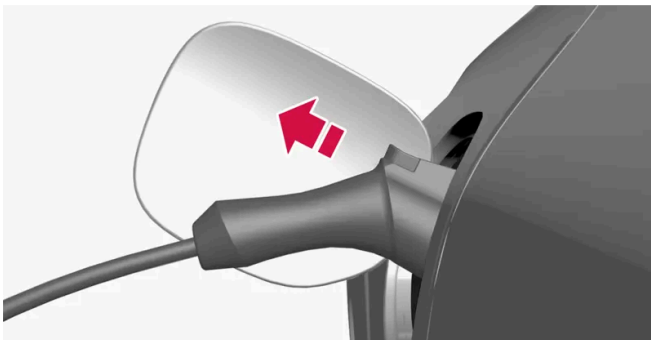

Αποσυνδέστε το καλώδιο φόρτισης από την υποδοχή φόρτισης του αυτοκινήτου και κλείστε το κάλυμμα.
Το περιεχόμενο του παρόντος εγχειριδίου αντιπροσωπεύει την κατάσταση του εγχειριδίου χρήσης κατά τη στιγμή της εκτύπωσης και ενδέχεται να μην είναι απόλυτα έγκυρο σε μελλοντικές περιπτώσεις. Για περισσότερες πληροφορίες, ανατρέξτε στην πρώτη σελίδα για να δείτε ολόκληρη τη δήλωση αποποίησης ευθύνης.

- 3 Αποσυνδέστε το καλώδιο φόρτισης από τον σταθμό φόρτισης, ή συνδέστε το σταθερό καλώδιο φόρτισης στην ειδική υποδοχή του σταθμού φόρτισης.

! Σημαντικό

Ξεκλειδώνετε πάντοτε το αυτοκίνητο έτσι, ώστε η φόρτιση να σταματήσει πριν αποσυνδέσετε το καλώδιο φόρτισης. Λάβετε υπόψη σας ότι πρέπει να αποσυνδέσετε το καλώδιο φόρτισης από την υποδοχή φόρτισης του αυτοκινήτου πριν το αποσυνδέσετε από τον σταθμό φόρτισης, εν μέρει για να αποφευχθεί η ζημιά στο σύστημα και εν μέρει για να μη σταματήσει η φόρτιση ακούσια.

Το καλώδιο φόρτισης ασφαλίζει αυτόματα

Αν το καλώδιο φόρτισης δεν αποσυνδεθεί από την υποδοχή φόρτισης, ασφαλίζει ξανά αυτόματα λίγη ώρα αφότου απασφαλίσει. Μπορείτε να αποσυνδέσετε ξανά το καλώδιο φόρτισης, αν ξεκλειδώσετε το αυτοκίνητο χρησιμοποιώντας το κλειδί. Στα αυτοκίνητα με λειτουργία κλειδώματος και ξεκλειδώματος Keyless*, υπάρχει η δυνατότητα κλειδώματος και ξεκλειδώματος χρησιμοποιώντας ξανά τη λαβή.

[1] Αφορά στη φόρτιση με καλώδιο φόρτισης mode-3 ή σε σταθμό φόρτισης με σταθερό καλώδιο φόρτισης.

[2] Το ξεκλειδώμα είναι απαραίτητο για να τερματιστεί η φόρτιση, ανεξάρτητα αν το αυτοκίνητο είναι κλειδωμένο ή ξεκλειδωτό.

* Προαιρετικός εξοπλισμός/αξεσουάρ.

12.12.1.11. Χρόνος φόρτισης

Οι ακόλουθοι χρόνοι φόρτισης είναι κατά προσέγγιση και ισχύουν όταν η φόρτιση δεν επηρεάζεται από το σύστημα κλιματισμού ή από οποιαδήποτε άλλη συσκευή κατανάλωσης ρεύματος. Αν η φόρτιση φαίνεται να διαρκεί πολύ, η αιτία πρέπει να διερευνηθεί.

Διάρκεια φόρτισης (μονοφασική φόρτιση)

| Χρόνοι φόρτισης για 230V | | |
|------------------------------------|------------------------------------|--------------------------|
| Ένταση ρεύματος (A) ^[1] | Ισχύς φόρτισης (kW) ^[2] | Διάρκεια φόρτισης (ώρες) |
| 6 | 1,3 | 8 |
| 10 | 2,2 | 4 |
| 16 | 3,6 | 3 |

i Σημείωση

- Η ισχύς φόρτισης και η διάρκεια φόρτισης μπορεί να διαφέρουν ανάλογα με το επίπεδο της τάσης και αν υπάρχει και άλλο ηλεκτρικό φορτίο συνδεδεμένο στο ίδιο κύκλωμα.
- Όταν χρησιμοποιείται σταθμός φόρτισης ισχύος πάνω από 3,6 kW, η μέγιστη χωρητικότητα του υβριδικού αυτοκινήτου είναι 3,6 kW.

i Σημείωση

Αν ο καιρός είναι πολύ κρύος ή πολύ ζεστός, ένα μέρος του ρεύματος φόρτισης χρησιμοποιείται για τη θέρμανση/ψύξη της υβριδικής μπαταρίας, με αποτέλεσμα η διάρκεια της φόρτισης να παρατείνεται. Αν το σύστημα προθέρμανσης κατά τη στάθμευση είναι ενεργό, τότε χρησιμοποιείται και ένα μέρος του ρεύματος φόρτισης.

[1] Το μέγιστο ρεύμα φόρτισης μπορεί να ποικίλει ανάλογα με την αγορά.

[2] Η μέγιστη ισχύς φόρτισης που μπορεί να επιτύχει το αυτοκίνητο είναι 3,6 kW.

12.12.2. Δείκτης υβριδικής μπαταρίας

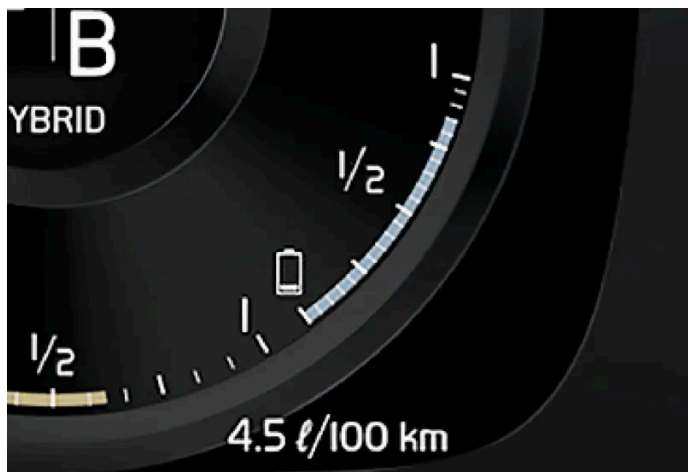

Ο δείκτης υβριδικής μπαταρίας δείχνει πόση ισχύς έχει απομείνει στην υβριδική μπαταρία.



Η ισχύς στην υβριδική μπαταρία χρησιμοποιείται για το ηλεκτρομотор, αλλά και για τον δροσισμό ή τη θέρμανση του αυτοκινήτου. Ο υπολογιστής ταξιδιού υπολογίζει κατά προσέγγιση την απόσταση που μπορεί να διανύσει το όχημα με την ισχύ που απομένει στην υβριδική μπαταρία.

Σύμβολα στον δείκτη υβριδικής μπαταρίας



Το σύμβολο  στον δείκτη υβριδικής μπαταρίας δείχνει ότι είναι ενεργοποιημένη η λειτουργία **Hold**, ενώ το σύμβολο  δείχνει ότι είναι ενεργοποιημένη η λειτουργία **Charge**.

12.12.3. Δείκτης υβριδικής λειτουργίας

Στα προγράμματα οδήγησης Hybrid και Pure, στην οθόνη του οδηγού εμφανίζεται ένας δείκτης υβριδικής λειτουργίας που μπορεί να βοηθήσει τον οδηγό να οδηγήει το αυτοκίνητο με πιο οικονομικό τρόπο.

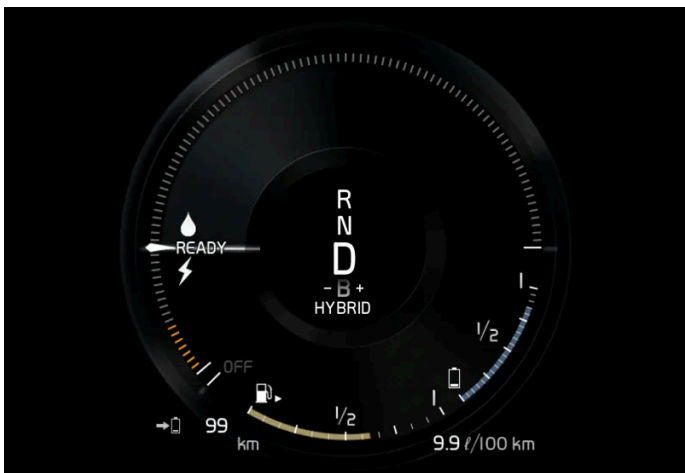

Ο δείκτης υβριδικής λειτουργίας δείχνει με διαφορετικό τρόπο τη σχέση μεταξύ της ισχύος που καταναλώνει το ηλεκτρομότερο και της ισχύος που είναι διαθέσιμη.

Σύμβολα στον δείκτη υβριδικής λειτουργίας



Δείχνει το τρέχον επίπεδο διαθέσιμης ισχύος του ηλεκτρομοτέρ. Αν η λυχνία είναι 'γεμάτη', σημαίνει ότι το ηλεκτρομοτέρ χρησιμοποιείται.



Αν η λυχνία δεν είναι 'γεμάτη', σημαίνει ότι το ηλεκτρομοτέρ δεν χρησιμοποιείται.



Δείχνει τη στάθμη ισχύος κατά την εκκίνηση του κινητήρα εσωτερικής καύσης. Αν η λυχνία είναι 'γεμάτη', σημαίνει ότι ο κινητήρας εσωτερικής καύσης χρησιμοποιείται.



Δείχνει το επίπεδο ισχύος όταν πρόκειται να τεθεί σε λειτουργία ο κινητήρας εσωτερικής καύσης. Αν η λυχνία δεν είναι 'γεμάτη', σημαίνει ότι ο κινητήρας εσωτερικής καύσης δεν χρησιμοποιείται.



Ενδεικτική λυχνία που δείχνει ότι η υβριδική μπαταρία φορτίζεται π.χ. αν το πεντάλ φρένων πατηθεί ελαφρά.

Απαίτηση ισχύος από τον οδηγό

Η ένδειξη στον δείκτη υβριδικής λειτουργίας δείχνει την απαίτηση ισχύος από τον οδηγό ανάλογα πόσο πατά το πεντάλ γκαζιού. Όσο μεγαλύτερη είναι η τιμή στην κλίμακα, τόσο μεγαλύτερη είναι η απαίτηση ισχύος από τον οδηγό στην τρέχουσα σχέση μετάδοσης. Ο δείκτης ανάμεσα στο σύμβολο της σταγόνας και του κεραυνού δηλώνει το σημείο στο οποίο τίθεται σε λειτουργία ο κινητήρας εσωτερικής καύσης.

Παράδειγμα:

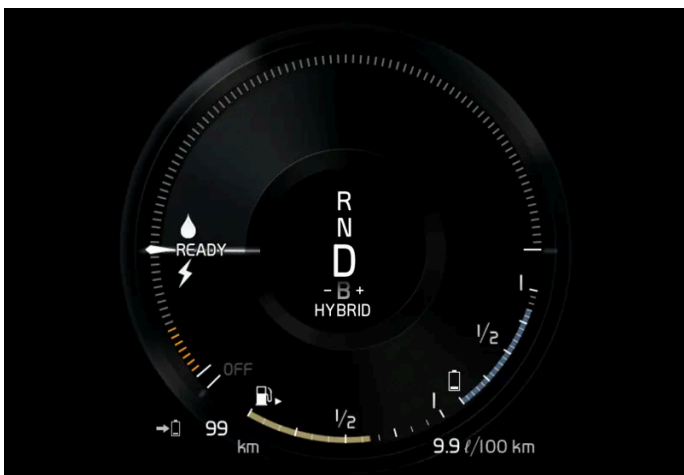

Το αυτοκίνητο τίθεται σε λειτουργία αλλά παραμένει σε στάση, δεν υπάρχει αίτημα ισχύος.



Το ηλεκτρομοτέρ δεν μπορεί να παράσχει τη ζητούμενη ισχύ κινητήρα και ο κινητήρας εσωτερικής καύσης τίθεται σε λειτουργία.

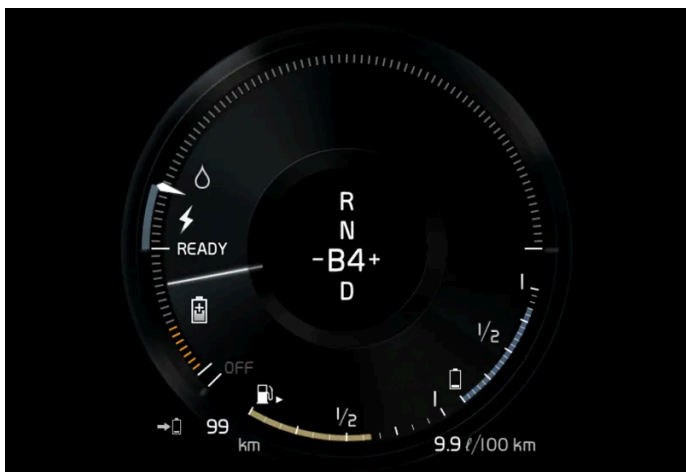

Το αυτοκίνητο παρέχει ρεύμα στην μπαταρία, η μπαταρία φορτίζεται, π.χ. όταν ο οδηγός πατά ελαφρά το πεντάλ φρένων ή κατά την πέδηση από τον κινητήρα σε κατηφορικό έδαφος.

12.12.4. Συστήματα μετάδοσης κίνησης

Το αυτοκίνητο συνδυάζει έναν κινητήρα εσωτερικής καύσης με ένα ηλεκτρομοτέρ.

Συστήματα μετάδοσης κίνησης

Ανάλογα με το πρόγραμμα οδήγησης που έχει επιλεγεί από τον οδηγό και τη διαθέσιμη ηλεκτρική ενέργεια, τα δύο συστήματα μετάδοσης κίνησης μπορούν να χρησιμοποιηθούν είτε μεμονωμένα είτε παράλληλα.

Το ηλεκτρομοτέρ παίρνει ενέργεια από μια υβριδική μπαταρία που είναι τοποθετημένη στην επιμήκη κονσόλα. Η υβριδική μπαταρία μπορεί να φορτιστεί από επίτοιχη πρίζα ή σε ειδικό σταθμό φόρτισης.

Τόσο ο κινητήρας εσωτερικής καύσης όσο και το ηλεκτρομοτέρ μπορούν να μεταδώσουν κινητήρια δύναμη απευθείας στους τροχούς. Ένα προηγμένο σύστημα ελέγχου συνδυάζει τις ιδιότητες και των δύο συστημάτων μετάδοσης κίνησης για να επιτευχθεί η βέλτιστη οικονομία κατά την οδήγηση.

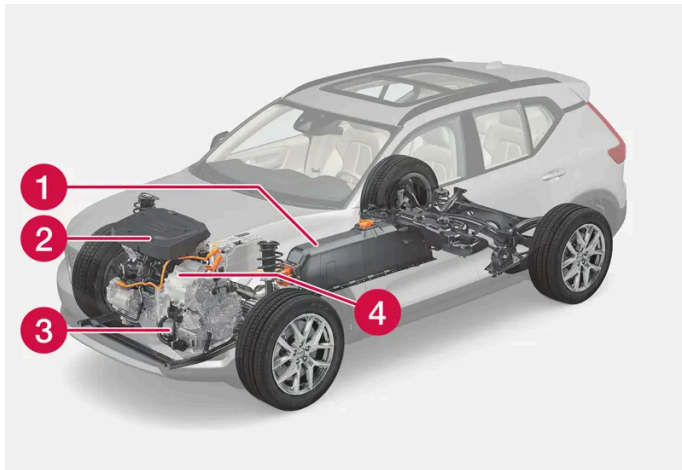

- 1** Υβριδική μπαταρία - Η λειτουργία της υβριδικής μπαταρίας είναι να αποθηκεύει ενέργεια. Λαμβάνει ενέργεια κατά τη φόρτιση από το ηλεκτρικό δίκτυο ή κατά την πέδηση με ανάκτηση ισχύος. Παρέχει ενέργεια για την ηλεκτροκίνηση καθώς και για την προσωρινή λειτουργία του ηλεκτρικού συστήματος κλιματισμού κατά τον προκαταρκτικό κλιματισμό του χώρου επιβατών.
- 2** Κινητήρας εσωτερικής καύσης - Ο κινητήρας εσωτερικής καύσης τίθεται σε λειτουργία όταν το επίπεδο ενέργειας στην μπαταρία δεν επαρκεί για την ισχύ του κινητήρα που ζητά ο οδηγός.
- 3** Υπερσυμπυκνωτής – Παρέχει ενέργεια για την εκκίνηση του αυτοκινήτου, γεγονός που εξοικονομεί την ισχύ της κανονικής μπαταρίας 12 V.
- 4** Ηλεκτρομοτέρ - Παρέχει ισχύ στο αυτοκίνητο κατά την ηλεκτροκίνηση. Αν είναι απαραίτητο, παρέχει πρόσθετη ροπή και ισχύ κατά την επιτάχυνση. Ανακυκλώνει την ενέργεια πέδησης σε ηλεκτρική ενέργεια.

12.12.5. Hold και Charge

Σε ορισμένες περιπτώσεις μπορεί να είναι χρήσιμο να ελέγχετε την κατάσταση φόρτισης της υβριδικής μπαταρίας ενώ οδηγείτε. Αυτό είναι εφικτό με τις λειτουργίες **Hold** και **Charge**.

Οι λειτουργίες **Hold** και **Charge** είναι διαθέσιμες σε όλα τα προγράμματα οδήγησης. Οι λειτουργίες ακυρώνονται, αν ενεργοποιηθεί το πρόγραμμα οδήγησης **Pure**.

Ενεργοποίηση των λειτουργιών Hold και Charge

Οι λειτουργίες ενεργοποιούνται στην προβολή λειτουργιών της κεντρικής οθόνης.

Hold



Διατήρ ισχ μπαταρ για μεταγεν χρήση.

Η λειτουργία διατηρεί το φορτίο της υβριδικής μπαταρίας για την ηλεκτροκίνηση και αποθηκεύει τη διαθέσιμη ηλεκτρική ενέργεια για μεταγενέστερη χρήση.

Το αυτοκίνητο λειτουργεί όπως και για την κανονική υβριδική λειτουργία με αποφορτισμένη μπαταρία όπου, εκτός από την αξιοποίηση της ενέργειας που ανακτάται από την πέδηση, για παράδειγμα, το αυτοκίνητο εκκινεί

Το περιεχόμενο του παρόντος εγχειριδίου αντιπροσωπεύει την κατάσταση του εγχειριδίου χρήσης κατά τη στιγμή της εκτύπωσης και ενδέχεται να μην είναι απόλυτα έγκυρο σε μελλοντικές περιπτώσεις. Για περισσότερες πληροφορίες, ανατρέξτε στην πρώτη σελίδα για να δείτε ολόκληρη τη δήλωση αποποίησης ευθύνης.

τον κινητήρα εσωτερικής καύσης πιο συχνά για να διατηρηθεί το φορτίο στην μπαταρία.

Σημείωση

Το επίπεδο ισχύος μπαταρίας μπορεί να επηρεαστεί όταν χρησιμοποιείτε το **Hold** σε περίπτωση που, για παράδειγμα, το όχημα φέρει υψηλό φορτίο, υπάρχει εξοπλισμός συνδεδεμένος στον κοτσαδόρο ή κινείται ανηφορικά σε μεγάλη ανηφόρα.

Charge



Ο κινητ φορτίζει την υβριδ μπαταρ.

Η λειτουργία φορτίζει την υβριδική μπαταρία με υποβοήθηση από τον κινητήρα εσωτερικής καύσης, ώστε να χρησιμοποιήσει περισσότερο την ηλεκτροκίνηση αργότερα.

Λυχνίες στην οθόνη του οδηγού



Το σύμβολο  εμφανίζεται στον δείκτη υβριδικής μπαταρίας, όταν είναι ενεργοποιημένη η λειτουργία Hold.

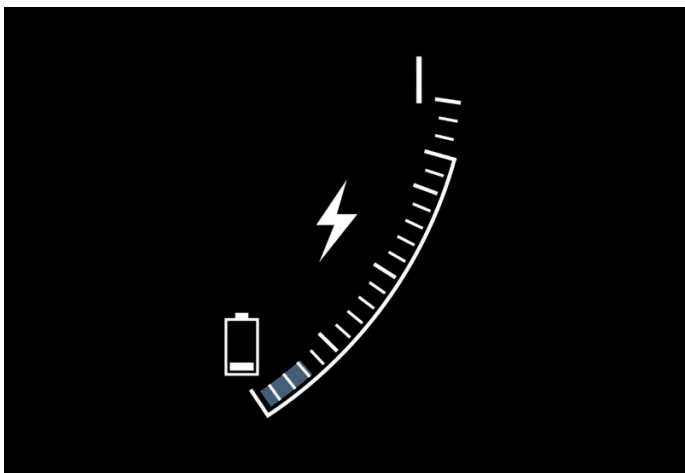

Το σύμβολο  εμφανίζεται στον δείκτη υβριδικής μπαταρίας, όταν είναι ενεργοποιημένη η λειτουργία Charge.

12.12.6. Προγράμματα οδήγησης

Το περιεχόμενο του παρόντος εγχειριδίου αντιπροσωπεύει την κατάσταση του εγχειριδίου χρήσης κατά τη στιγμή της εκτύπωσης και ενδέχεται να μην είναι απόλυτα έγκυρο σε μελλοντικές περιπτώσεις. Για περισσότερες πληροφορίες, ανατρέξτε στην πρώτη σελίδα για να δείτε ολόκληρη τη δήλωση αποποίησης ευθύνης.

Η επιλογή των προγραμμάτων οδήγησης επηρεάζει τα οδηγικά χαρακτηριστικά του αυτοκινήτου για να βελτιωθεί η οδηγική εμπειρία και να διευκολυνθεί η οδήγηση σε συγκεκριμένες καταστάσεις.

Χρησιμοποιώντας τα προγράμματα οδήγησης μπορείτε να έχετε γρήγορα πρόσβαση στις διάφορες λειτουργίες και ρυθμίσεις του αυτοκινήτου ανάλογα με τις εκάστοτε οδηγικές ανάγκες. Κάθε λειτουργία οδήγησης προσαρμόζεται, για να παρέχει βέλτιστα χαρακτηριστικά οδήγησης:

- Σύστημα διεύθυνσης
- Κινητήρας/κιβώτιο ταχυτήτων
- Φρένα
- Απορρόφηση κραδασμών
- Οθόνη οδηγού
- Ρυθμίσεις συστήματος κλιματισμού

Επιλέξτε το πρόγραμμα οδήγησης που είναι προσαρμοσμένο στις τρέχουσες οδηγικές συνθήκες. Πρέπει να θυμάστε ότι δεν είναι διαθέσιμα όλα τα προγράμματα οδήγησης σε όλες τις περιπτώσεις.

Επιλέξιμα προγράμματα οδήγησης

Προειδοποίηση

Μην αφήνετε το αυτοκίνητο σε χώρο χωρίς εξαιρισμό με το πρόγραμμα οδήγησης ενεργοποιημένο και τον κινητήρα εσωτερικής καύσης σβηστό - ο κινητήρας τίθεται αυτόματα σε λειτουργία σε χαμηλό επίπεδο ισχύος στην υβριδική μπαταρία και τα καυσαέρια τότε μπορούν να προκαλέσουν σοβαρές βλάβες σε ανθρώπους και ζώα.

Επειδή στο αυτοκίνητο δεν ακούγεται θόρυβος από τον κινητήρα όταν παίρνει κίνηση μόνο από το ηλεκτρομότορ, υπάρχει ένα τεχνητός εξωτερικός θόρυβος υποβάθρου σε χαμηλή ταχύτητα και κατά την όπισθεν. Ο σκοπός αυτού του προειδοποιητικού θορύβου είναι οι χρήστες του δρόμου έξω από το αυτοκίνητο, όπως τα παιδιά, οι πεζοί, οι δικυκλιστές και τα ζώα, να μπορούν πιο εύκολα να αντιληφθούν το αυτοκίνητο και να αποφύγουν τον κίνδυνο πρόσκρουσης με το αυτοκίνητο.

Hybrid

- Αυτό είναι το σύνηθες πρόγραμμα οδήγησης του αυτοκινήτου όπου το ηλεκτρομότορ και ο κινητήρας εσωτερικής καύσης λειτουργούν μαζί.

Όταν το αυτοκίνητο τίθεται σε λειτουργία, είναι στη λειτουργία **Hybrid**. Το σύστημα ελέγχου χρησιμοποιεί τόσο τον ηλεκτροκινητήρα όσο και τον κινητήρα εσωτερικής καύσης – μεμονωμένα ή παράλληλα – και προσαρμόζει τη χρήση ως προς τις επιδόσεις, την κατανάλωση καυσίμου και την άνεση. Η δυνατότητα λειτουργίας αποκλειστικά με το ηλεκτρομότορ εξαρτάται από το απόθεμα ισχύος της υβριδικής μπαταρίας και, για παράδειγμα, από τις ανάγκες θέρμανσης ή ψύξης στον χώρο επιβατών.

Όταν υπάρχει διαθέσιμη υψηλή απόδοση ισχύος, μπορεί να χρησιμοποιείται αποκλειστικά η ηλεκτρική λειτουργία. Όταν πατηθεί το πεντάλ γκαζιού, ενεργοποιείται μόνο το ηλεκτρομότορ μέχρι να φτάσει σε μια συγκεκριμένη θέση. Ο κινητήρας εσωτερικής καύσης τίθεται σε λειτουργία όταν το πεντάλ πατηθεί πέρα από αυτή τη θέση και το απόθεμα ισχύος στην μπαταρία δεν επαρκεί για την ισχύ του κινητήρα που ζητά ο οδηγός μέσω του πεντάλ γκαζιού.

Όταν το επίπεδο ενέργειας είναι χαμηλό (υβριδική μπαταρία σχεδόν αποφορτισμένη), το επίπεδο ενέργειας της μπαταρίας πρέπει να διατηρηθεί, που σημαίνει ότι ο κινητήρας εσωτερικής καύσης τίθεται σε λειτουργία πιο συχνά. Φορτίστε την υβριδική μπαταρία από έναν ρευματοδότη 230 VAC με το καλώδιο φόρτισης ή ενεργοποιήστε το **Charge** στην προβολή λειτουργιών για να αποκατασταθεί η δυνατότητα λειτουργίας αποκλειστικά με ηλεκτρικό ρεύμα.

Το περιεχόμενο του παρόντος εγχειριδίου αντιπροσωπεύει την κατάσταση του εγχειριδίου χρήσης κατά τη στιγμή της εκτύπωσης και ενδέχεται να μην είναι απόλυτα έγκυρο σε μελλοντικές περιπτώσεις. Για περισσότερες πληροφορίες, ανατρέξτε στην πρώτη σελίδα για να δείτε ολόκληρη τη δήλωση αποποίησης ευθύνης.

Η λειτουργία οδήγησης είναι σχεδιασμένη για χαμηλή κατανάλωση ενέργειας με συνδυαστική χρήση του ηλεκτροκινητήρα και του κινητήρα εσωτερικής καύσης χωρίς συμβιβασμούς στην άνεση κλιματισμού και στην εμπειρία οδήγησης. Όταν απαιτείται υψηλότερη επιτάχυνση, χρησιμοποιείται μέγιστη πρόσθετη ισχύς από το ηλεκτρικό σύστημα μετάδοσης κίνησης.

Πληροφορίες στην οθόνη του οδηγού

Όταν οδηγείτε με το υβριδικό πρόγραμμα, στην οθόνη του οδηγού εμφανίζεται ένας δείκτης υβριδικής λειτουργίας. Η ένδειξη στον δείκτη υβριδικής λειτουργίας δείχνει πόση ενέργεια ζητά ο οδηγός πατώντας το πεντάλ γκαζιού. Το σημάδι ανάμεσα στον "κεραυνό" και τη "σταγόνα" δείχνει πόση ενέργεια είναι διαθέσιμη.

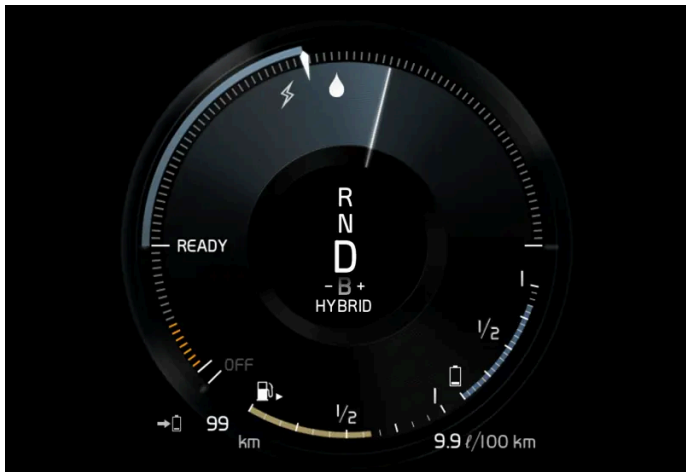

Οθόνη του οδηγού για κίνηση τόσο με το ηλεκτρομοτέρ όσο και τον κινητήρα εσωτερικής καύσης.



Η οθόνη του οδηγού δείχνει επίσης πότε η ενέργεια επιστρέφει στην μπαταρία (ανάκτηση) κατά την ελαφρά πέδηση.

Pure

- Οδηγήστε το αυτοκίνητο με το ηλεκτρομοτέρ, με όσο το δυνατό πιο χαμηλή κατανάλωση ενέργειας και όσο το δυνατό πιο χαμηλές εκπομπές διοξειδίου του άνθρακα.

Η λειτουργία οδήγησης δίνει προτεραιότητα στην οδήγηση με την υβριδική μπαταρία. Αυτό σημαίνει, για παράδειγμα, ότι η ένταση ορισμένων ρυθμίσεων κλιματισμού είναι μειωμένη για να επιτευχθεί η μεγαλύτερη δυνατή αυτονομία αποκλειστικά με ηλεκτροκίνηση.

Η λειτουργία **Pure** είναι διαθέσιμη όταν η υβριδική μπαταρία έχει αρκετά υψηλό επίπεδο φόρτισης (SoC) και απόδοση ισχύος, που μπορεί να επηρεαστεί από τη θερμοκρασία. Κατά την εκκίνηση του κινητήρα εσωτερικής καύσης, το πρόγραμμα οδήγησης αλλάζει αυτόματα σε **Hybrid** μέχρι ο οδηγός να μπορέσει να επιλέξει ξανά το πρόγραμμα **Pure**.

Ο κινητήρας εσωτερικής καύσης τίθεται σε λειτουργία:

- αν το επίπεδο φόρτισης (SoC) της μπαταρίας είναι πολύ χαμηλό
- αν ο οδηγός πατήσει το πεντάλ γκαζιού μέχρι το τέρμα.

Το πρόγραμμα **Pure** δεν είναι διαθέσιμο:

- αν το επίπεδο φόρτισης (SoC) της μπαταρίας είναι πολύ χαμηλό
- αν η ταχύτητα υπερβεί τα 140 km/h (87 mph) (δεν ισχύει όταν οδηγείτε σε κατηφορικές διαδρομές, κ.λπ.)

Το περιεχόμενο του παρόντος εγχειριδίου αντιπροσωπεύει την κατάσταση του εγχειριδίου χρήσης κατά τη στιγμή της εκτύπωσης και ενδέχεται να μην είναι απόλυτα έγκυρο σε μελλοντικές περιπτώσεις. Για περισσότερες πληροφορίες, ανατρέξτε στην πρώτη σελίδα για να δείτε ολόκληρη τη δήλωση αποποίησης ευθύνης.

- σε περίπτωση περιορισμών του συστήματος/εξαρτημάτων π.χ. χαμηλή εξωτερική θερμοκρασία.

Σημείωση

Ο κινητήρας εσωτερικής καύσης μπορεί να τεθεί προσωρινά σε λειτουργία σε συγκεκριμένες οδηγικές συνθήκες, όταν χρησιμοποιείται το πρόγραμμα οδήγησης **Pure**. Αυτό συμβαίνει για να έχουν οι τροχοί την επιθυμητή ροπή σε οδηγικές συνθήκες που απαιτούν μεγαλύτερο φορτίο, π.χ. κατά την οδήγηση με τρέιλερ ή σε έδαφος με ανηφορική κλίση.

Η λειτουργία οδήγησης είναι προσαρμοσμένη για μέγιστη αυτονομία με ηλεκτρική ώθηση και ειδικά αναπτυγμένο για κυκλοφορία εντός αστικών περιοχών. **Pure** σημαίνει ελάχιστη καύση ακόμη κι αν η υβριδική μπαταρία είναι άδεια.

Σύστημα κλιματισμού ECO

Στο πρόγραμμα οδήγησης **Pure**, το σύστημα κλιματισμού eco ενεργοποιείται αυτόματα στον χώρο επιβατών, για να μειωθεί η κατανάλωση ενέργειας.

Σημείωση

Όταν είναι ενεργοποιημένο το πρόγραμμα οδήγησης **Pure**, αλλάζουν αρκετές παράμετροι στις ρυθμίσεις του συστήματος κλιματισμού ενώ αρκετές λειτουργίες συσκευών κατανάλωσης ρεύματος περιορίζονται. Μπορείτε να επαναφέρετε ορισμένες ρυθμίσεις στις αρχικές τους τιμές χειροκίνητα, ωστόσο πλήρης λειτουργικότητα αποκτάται μόνο αν κλείσετε το πρόγραμμα οδήγησης **Pure** ή αν προσαρμόσετε το πρόγραμμα οδήγησης **Individual** με πλήρη λειτουργία κλιματισμού.

Σε περίπτωση δυσκολιών λόγω θαμπώματος, πατήστε το κουμπί για μέγ. ξεπάγωμα που λειτουργεί κανονικά.

Power

- Το αυτοκίνητο έχει πιο σπορ χαρακτηριστικά και γρηγορότερη απόκριση κατά την επιτάχυνση.

Η λειτουργία οδήγησης προσαρμόζει τη συνδυασμένη ισχύ του κινητήρα εσωτερικής καύσης και του ηλεκτροκινητήρα. Οι αλλαγές σχέσεων γίνονται πιο γρήγορα και είναι πιο σαφείς, και το κιβώτιο ταχυτήτων δίνει προτεραιότητα στις σχέσεις με μεγαλύτερη πρόσφυση. Η απόκριση του τιμονιού είναι πιο άμεση και η ανάρτηση πιο σκληρή.

Η λειτουργία οδήγησης είναι προσαρμοσμένη για μέγιστες επιδόσεις και απόκριση στην επιτάχυνση. Αλλάζει την απόκριση του πεντάλ γκαζιού, το μοτίβο αλλαγής σχέσεων και το σύστημα πίεσης υπερπλήρωσης του κινητήρα εσωτερικής καύσης. Οι ρυθμίσεις για το πλαίσιο, το σύστημα διεύθυνσης και την απόκριση των φρένων είναι επίσης οι βέλτιστες δυνατές. Το πρόγραμμα οδήγησης **Power** είναι πάντα διαθέσιμο ανεξάρτητα από την κατάσταση φόρτισης της μπαταρίας.

Το πρόγραμμα **Power** είναι επίσης διαθέσιμο στην έκδοση **Polestar Engineered***.

Individual

- Προσαρμογή ενός προγράμματος οδήγησης σύμφωνα με προσωπικές προτιμήσεις.

Επιλέξτε για αρχή ένα πρόγραμμα οδήγησης και στη συνέχεια προσαρμόστε τις ρυθμίσεις σύμφωνα με τα οδηγικά χαρακτηριστικά που θέλετε. Αυτές οι ρυθμίσεις αποθηκεύονται σε ένα μεμονωμένο προφίλ οδηγού.

Το περιεχόμενο του παρόντος εγχειριδίου αντιπροσωπεύει την κατάσταση του εγχειριδίου χρήσης κατά τη στιγμή της εκτύπωσης και ενδέχεται να μην είναι απόλυτα έγκυρο σε μελλοντικές περιπτώσεις. Για περισσότερες πληροφορίες, ανατρέξτε στην πρώτη σελίδα για να δείτε ολόκληρη τη δήλωση αποποίησης ευθύνης.

Το εξατομικευμένο πρόγραμμα οδήγησης είναι διαθέσιμο μόνο αν ενεργοποιηθεί πρώτα στην κεντρική οθόνη.

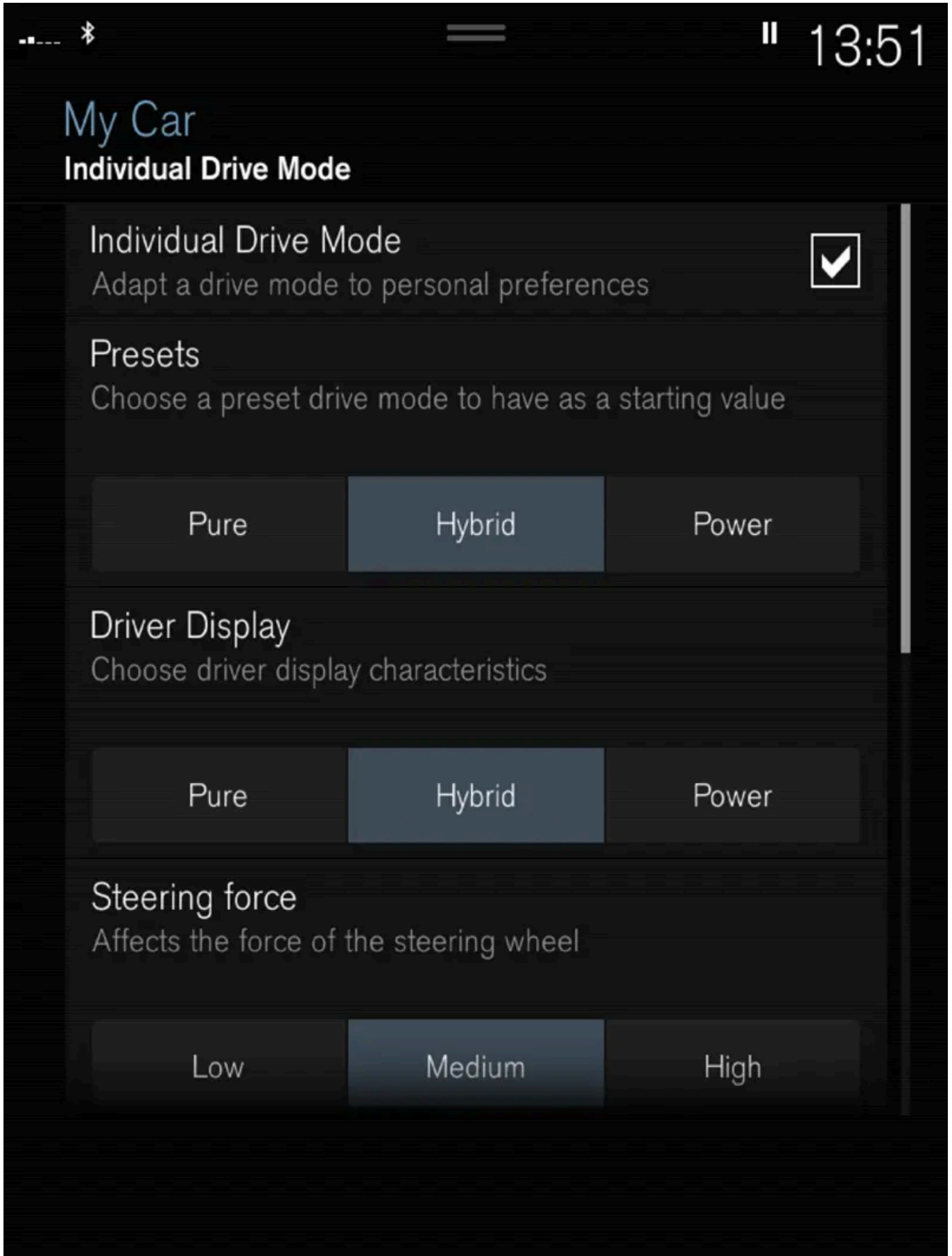

Προβολή ρυθμίσεων^[1] για εξατομικευμένο πρόγραμμα οδήγησης.

Το περιεχόμενο του παρόντος εγχειριδίου αντιπροσωπεύει την κατάσταση του εγχειριδίου χρήσης κατά τη στιγμή της εκτύπωσης και ενδέχεται να μην είναι απόλυτα έγκυρο σε μελλοντικές περιπτώσεις. Για περισσότερες πληροφορίες, ανατρέξτε στην πρώτη σελίδα για να δείτε ολόκληρη τη δήλωση αποποίησης ευθύνης.

- 1 Πατήστε **Ρυθμίσεις** στην πάνω προβολή.
- 2 Πατήστε **My Car** → **Μεμονωμένο πρόγραμμα οδήγησης** και επιλέξτε **Μεμονωμένο πρόγραμμα οδήγησης**.
- 3 Στο **Προεπιλεγμένοι σταθμοί**, επιλέξτε ένα πρόγραμμα οδήγησης από τα εξής: **Pure, Hybrid, Power** ή **Polestar Engineered***.

Πιθανές προσαρμογές ισχύουν για ρυθμίσεις για:

- Οθόνη οδηγού
- Αίσθηση τιμονιού
- Χαρακτηριστικά μετάδοσης κίνησης
- Χαρακτηριστικά πέδησης
- Ρύθμιση ανάρτησης
- Κλιματισμός ECO

Χρήση του ηλεκτρομοτέρ ή του κινητήρα εσωτερικής καύσης

Ένα προηγμένο σύστημα ελέγχου προσδιορίζει τον βαθμό στον οποίο το αυτοκίνητο λειτουργεί με τον κινητήρα εσωτερικής καύσης ή το ηλεκτρομοτέρ μεμονωμένα ή παράλληλα.

Η βασική λειτουργία είναι να χρησιμοποιείται ο κινητήρας ή το μοτέρ και η διαθέσιμη ισχύς στην υβριδική μπαταρία όσο το δυνατόν πιο οικονομικά, με βάση τα χαρακτηριστικά των διαφορετικών προγραμμάτων οδήγησης καθώς και την ισχύ που ζητά ο οδηγός μέσω του πεντάλ γκαζιού.

Υπάρχουν επίσης περιπτώσεις όπου, λόγω προσωρινών περιορισμών στο σύστημα ή λειτουργιών που επιβάλλονται από τον νόμο που έχουν ως στόχο τη διατήρηση των συνολικών εκπομπών του αυτοκινήτου σε χαμηλό επίπεδο, ο κινητήρας εσωτερικής καύσης ενδέχεται να χρησιμοποιηθεί περισσότερο.

* Προαιρετικός εξοπλισμός/αξεσουάρ.

[1] Η εικόνα είναι απλοποιημένη - τα εξαρτήματα μπορεί να διαφέρουν ανάλογα με το μοντέλο του αυτοκινήτου.

12.12.7. Γενικές πληροφορίες για την ηλεκτροκίνηση

Το αυτοκίνητο διαθέτει μια επαναφορτιζόμενη υβριδική μπαταρία ιόντων λιθίου. Το ηλεκτρομοτέρ κινεί το αυτοκίνητο κυρίως στις χαμηλές ταχύτητες, ενώ ο βενζινοκινητήρας σε υψηλότερες ταχύτητες και κατά την πιο δυναμική οδήγηση.

Φόρτιση της υβριδικής μπαταρίας



Η υβριδική μπαταρία φορτίζεται με καλώδιο φόρτισης, ωστόσο μπορεί να φορτιστεί με ήπια πέδηση και πέδηση από τον κινητήρα όταν ο επιλογέας βρίσκεται στη θέση B. Η υβριδική μπαταρία μπορεί επίσης να φορτιστεί από τον κινητήρα εσωτερικής καύσης του αυτοκινήτου. Η μπαταρία εκκίνησης του αυτοκινήτου φορτίζεται όταν φορτίζεται και η υβριδική μπαταρία.

Ο χρόνος που χρειάζεται η υβριδική μπαταρία μέχρι να φορτιστεί εξαρτάται από το αμπεράζ που χρησιμοποιείται.

Κατά την οδήγηση

Στην οθόνη του οδηγού εμφανίζονται πληροφορίες για τη φόρτιση, το επιλεγμένο πρόγραμμα οδήγησης, η αυτονομία της μπαταρίας και το επίπεδο φόρτισης της υβριδικής μπαταρίας.

Έχετε τη δυνατότητα να επιλέξετε διαφορετικά προγράμματα οδήγησης στο αυτοκίνητο ενώ οδηγείτε, π.χ. ηλεκτρική λειτουργία μόνο ή, όταν απαιτείται ισχύς, συνδυαστική λειτουργία ηλεκτρομοτέρ - βενζινοκινητήρα. Το αυτοκίνητο υπολογίζει έναν συνδυασμό οδικής συμπεριφοράς, οδηγικής εμπειρίας, περιβαλλοντικού αντίκτυπου και οικονομίας καυσίμου ανάλογα με το πρόγραμμα οδήγησης, που έχετε επιλέξει.

Επίδραση της θερμοκρασίας

Η υβριδική μπαταρία με τα σχετικά συστήματα ηλεκτροκίνησης, καθώς και ο βενζινοκινητήρας και τα σχετικά συστήματα μετάδοσης κίνησης, λειτουργούν καλύτερα στη σωστή θερμοκρασία λειτουργίας.

Αν η θερμοκρασία της υβριδικής μπαταρίας είναι χαμηλότερη από $-10\text{ }^{\circ}\text{C}$ ($14\text{ }^{\circ}\text{F}$) ή πάνω από $40\text{ }^{\circ}\text{C}$ ($104\text{ }^{\circ}\text{F}$), αυτό μπορεί να σημαίνει ότι ορισμένες από τις λειτουργίες του αυτοκινήτου έχουν αλλάξει ή είναι μη διαθέσιμες, διότι η ισχύς των υβριδικών μπαταριών μειώνεται όταν βρίσκονται έξω από αυτό το εύρος θερμοκρασίας.

Η ηλεκτροκίνηση δεν είναι εφικτή αν η θερμοκρασία της μπαταρίας είναι πολύ χαμηλή ή πολύ υψηλή.

Σημαντική πληροφορία που πρέπει να γνωρίζετε

Σημείωση

Η ισχύς της υβριδικής μπαταρίας μειώνεται ελαφρά με την πάροδο του χρόνου και τη χρήση, που σημαίνει ότι μπορεί έτσι να αυξηθεί η χρήση του βενζινοκινητήρα και, συνεπώς, η κατανάλωση καυσίμου.

Προειδοποίηση

Η φόρτιση του αυτοκινήτου μπορεί να επηρεάσει τη λειτουργία εμφυτευμένου βηματοδότη ή άλλου ιατρικού εξοπλισμού. Τα άτομα με εμφυτευμένο βηματοδότη συνιστάται να συμβουλευούνται γιατρό πριν ξεκινήσουν τη φόρτιση.

Προειδοποίηση

Η αντικατάσταση της υβριδικής μπαταρίας πρέπει να πραγματοποιείται μόνο σε συνεργείο - συνιστάται να απευθυνθείτε σε ένα εξουσιοδοτημένο συνεργείο της Volvo.

Εξωτερικός θόρυβος κινητήρα

Σημείωση

Επειδή στο αυτοκίνητο δεν ακούγεται θόρυβος από τον κινητήρα όταν παίρνει κίνηση μόνο από το ηλεκτρομότερ, υπάρχει ένα τεχνητός εξωτερικός θόρυβος υποβάθρου σε χαμηλή ταχύτητα και κατά την όπισθεν. Ο σκοπός αυτού του προειδοποιητικού θορύβου είναι οι χρήστες του δρόμου έξω από το αυτοκίνητο, όπως τα παιδιά, οι πεζοί, οι δικυκλιστές και τα ζώα, να μπορούν πιο εύκολα να αντιληφθούν το αυτοκίνητο και να αποφύγουν τον κίνδυνο πρόσκρουσης με το αυτοκίνητο.

Ρεύμα υψηλής τάσης











Προειδοποίηση

Αρκετά από τα εξαρτήματα στο αυτοκίνητο λειτουργούν με ρεύμα υψηλής τάσης το οποίο μπορεί να είναι επικίνδυνο σε περίπτωση λανθασμένης παρέμβασης. Ο χειρισμός αυτών των εξαρτημάτων και όλων των καλωδίων πορτοκαλί χρώματος πρέπει να γίνεται μόνο από εξειδικευμένο προσωπικό.

Μην αγγίζετε τίποτε που δεν περιγράφεται με σαφήνεια στο εγχειρίδιο κατόχου.

12.12.8. Ενδεικτικές λυχνίες και μηνύματα στην οθόνη του οδηγού σχετικά με την υβριδική λειτουργία

Στην οθόνη του οδηγού μπορεί να εμφανίζεται μια σειρά από ενδεικτικές λυχνίες και μηνύματα σχετικά με την υβριδική λειτουργία. Μπορεί επίσης να εμφανίζονται σε συνδυασμό με γενικές ενδεικτικές και προειδοποιητικές λυχνίες και στη συνέχεια σβήνουν όταν τα προβλήματα έχουν αποκατασταθεί.

| Λυχνία | Μήνυμα | Ερμηνεία |
|--|---|--|
|  | Μπαταρία 12 V Βλάβη φόρτ., σέρβις επείγ. Μεταβείτε σε συνεργείο. | Βλάβη στην μπαταρία 12V. Απευθυνθείτε σε ένα συνεργείο ^[1] για έλεγχο της μπαταρίας το συντομότερο δυνατό. |
|  | Μπαταρία 12 V Βλάβη φόρτισης Σταματ. σε ασφαλές σημείο | Βλάβη στην μπαταρία 12V. Σταματήστε το αυτοκίνητο με ασφαλή τρόπο και απευθυνθείτε σε ένα συνεργείο ^[1] για έλεγχο της μπαταρίας το συντομότερο δυνατό. |
|  | Μπαταρία 12 V Καμένη ασφάλεια Απαι- τείται σέρβις | Βλάβη στην μπαταρία 12V. Απευθυνθείτε σε ένα συνεργείο ^[1] για έλεγχο της λειτουργίας το συντομότερο δυνατό. |
|  | Μπαταρία υψηλ. τάσης Υπερθέρμ, σταματήστε σε ασφαλές σημείο | Η θερμοκρασία της υβριδικής μπαταρίας φαίνεται να αυξάνεται μη φυσιολογικά. Σταματήστε το αυτοκίνητο και σβήστε τον κινητήρα. Περιμένετε τουλάχιστον 5 λεπτά πριν συνεχίσετε να οδηγείτε. Απευθυνθείτε σε ένα συνεργείο ^[1] ή ελέγξτε απ' έξω αν όλα φαίνονται φυσιολογικά πριν συνεχίσετε να οδηγείτε. |
|  | Μειωμένη απόδοση Μέγ. ταχύτητα οχήμα- τος περιορισμένη | Η υβριδική μπαταρία δεν είναι επαρκώς φορτισμένη για οδήγηση σε υψηλές ταχύτητες. Φορτίστε την μπαταρία το συντομότερο δυνατό. |
|  | Σύστημα πρόωσης Ακανόν συμπερ σε χαμ ταχύτ, χρήση οχήμ OK | Το υβριδικό σύστημα δεν λειτουργεί όπως θα έπρεπε. Απευθυνθείτε σε ένα συνεργείο ^[1] για έλεγχο της λειτουργίας το συντομότερο δυνατό. |
|  | Βλάβη υβριδ συστήμ Απαιτείται σέρβις | Το υβριδικό σύστημα είναι απενεργοποιημένο. Απευθυνθείτε σε ένα συνεργείο ^[1] για έλεγχο της λειτουργίας το συντομότερο δυνατό. |
|  | Καλώδιο φόρτισης Αφαιρέστε το πριν την εκκίνηση | Εμφανίζεται όταν ο οδηγός επιχειρήσει να θέσει το αυτοκίνητο σε λειτουργία και το καλώδιο φόρτισης είναι συνδεδεμένο στο αυτοκίνητο. Αποσυνδέστε το καλώδιο φόρτισης και κλείστε το καπάκι φόρτισης. |

^[1] Συνιστάται να απευθυνθείτε σε ένα εξουσιοδοτημένο συνεργείο της Volvo.

12.12.9. Αποθήκευση μακράς διάρκειας για αυτοκίνητα με υβριδικές μπαταρίες

Για να ελαχιστοποιηθεί ο κίνδυνος ζημιάς στην υβριδική μπαταρία κατά την αποθήκευση για μεγάλο χρονικό διάστημα (περισσότερο από 1 μήνα), συνιστάται το επίπεδο φόρτισης (SoC) να διατηρείται περίπου στο 25%. Ελέγχετε το επίπεδο φόρτισης στην οθόνη του οδηγού τακτικά.

Πριν από την αποθήκευση για μεγάλο χρονικό διάστημα

Το συνιστώμενο επίπεδο φόρτισης (SoC) για αποθήκευση για μεγάλο χρονικό διάστημα είναι περίπου 25%.

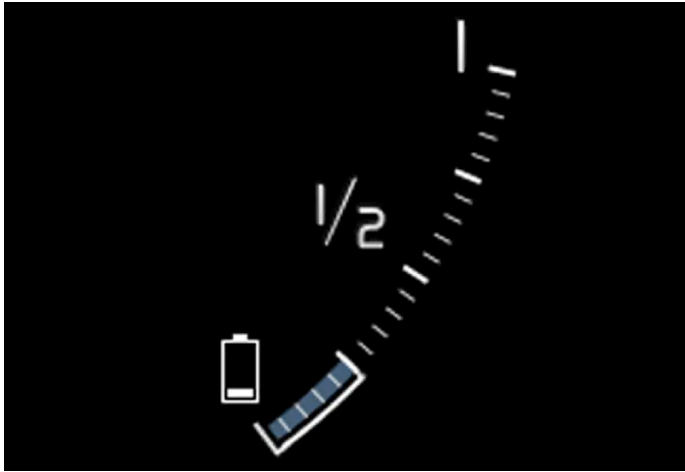

- Αν το επίπεδο φόρτισης (SoC) είναι υψηλό – οδηγήστε το αυτοκίνητο μέχρι να φτάσει στο συνιστώμενο επίπεδο.
- Αν το επίπεδο φόρτισης (SoC) είναι χαμηλό – φορτίστε το αυτοκίνητο μέχρι το συνιστώμενο επίπεδο.

Κατά την αποθήκευση για μεγάλο διάστημα

Ελέγχετε τακτικά το επίπεδο φόρτισης (SoC) στην οθόνη του οδηγού.

Φορτίστε το αυτοκίνητο αν το επίπεδο φόρτισης (SoC) έχει μειωθεί αισθητά ή αν δεν έχει φορτιστεί για διάστημα μεγαλύτερο των 6 μηνών. Με αυτό τον τρόπο αντισταθμίζεται η φυσική αυτο-αποφόρτιση της μπαταρίας.

i Σημείωση

Αποθηκεύστε το αυτοκίνητο σε δροσερό μέρος και αποφύγετε τις ακραίες θερμοκρασίες κατά την αποθήκευση για μεγάλο χρονικό διάστημα, για να ελαχιστοποιηθεί ο κίνδυνος ζημιάς στην μπαταρία. Επιλέξτε μια θέση αποθήκευσης σε εσωτερικό χώρο ή στη σκιά, ανάλογα που είναι η χαμηλότερη θερμοκρασία, ιδιαίτερα σε θερμό κλίμα.

12.12.10. Αυτονομία ηλεκτροκίνησης

Η αυτονομία του αυτοκινήτου εξαρτάται από διάφορους παράγοντες. Η δυνατότητα για μεγάλη αυτονομία διαφέρει ανάλογα με την περίπτωση και τις συνθήκες στις οποίες οδηγείται το αυτοκίνητο.

Η πιστοποιημένη τιμή αυτονομίας του αυτοκινήτου δεν πρέπει να θεωρείται ως η αναμενόμενη αυτονομία. Η πιστοποιημένη τιμή πρέπει να χρησιμοποιείται πρωτίστως για τη σύγκριση διαφορετικών αυτοκινήτων και προκύπτει στη διάρκεια ειδικών κύκλων δοκιμών.

Αυτονομία στην οθόνη του οδηγού

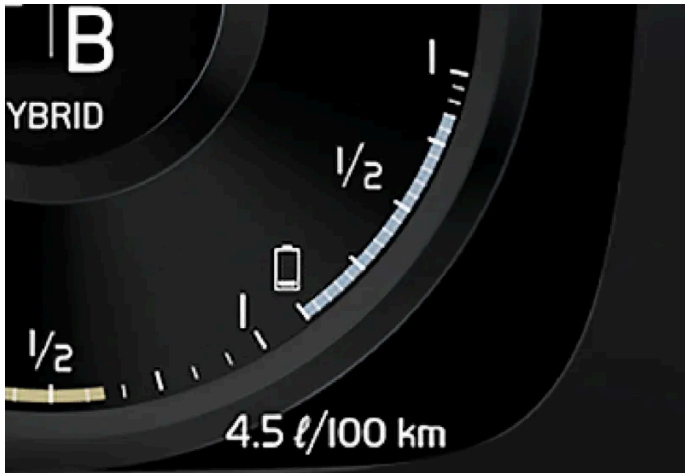

Όταν το αυτοκίνητο παραδίδεται από το εργοστάσιο ή μετά από επαναφορά εργοστασιακών ρυθμίσεων, η αυτονομία βασίζεται στην πιστοποιημένη τιμή.

Όταν το αυτοκίνητο διανύσει ορισμένα χιλιόμετρα, η αυτονομία βασίζεται στο ιστορικό του τρόπου οδήγησης. Το μέγεθος του ιστορικού που χρησιμοποιείται εξαρτάται από το επίπεδο φόρτισης της μπαταρίας. Για τον λόγο αυτό, όσο λιγότερο φορτισμένη είναι η υβριδική μπαταρία, τόσο γρηγορότερα προσαρμόζεται η αυτονομία σε ένα οδηγικό στυλ που έχει αλλάξει.

Παράγοντες που επηρεάζουν την αυτονομία

Εκτός από το ιστορικό των δεδομένων μετακίνησης, υπάρχουν αρκετοί διαφορετικοί παράγοντες που επηρεάζουν την αυτονομία. Η μεγαλύτερη δυνατή αυτονομία επιτυγχάνεται υπό εξαιρετικά ευνοϊκές συνθήκες όταν όλοι οι παράγοντες επιδρούν θετικά.

Ενδεικτικοί παράγοντες που επηρεάζουν την αυτονομία:

- ταχύτητα
- Ρυθμίσεις συστήματος κλιματισμού
- μορφολογία του εδάφους
- Προκαταρκτικός κλιματισμός
- ελαστικά και πίεση ελαστικών
- κυκλοφοριακές συνθήκες
- θερμοκρασία και καιρικές συνθήκες
- οδικές συνθήκες.

Αυτονομία βάσει ταχύτητας και εξωτερικής θερμοκρασίας

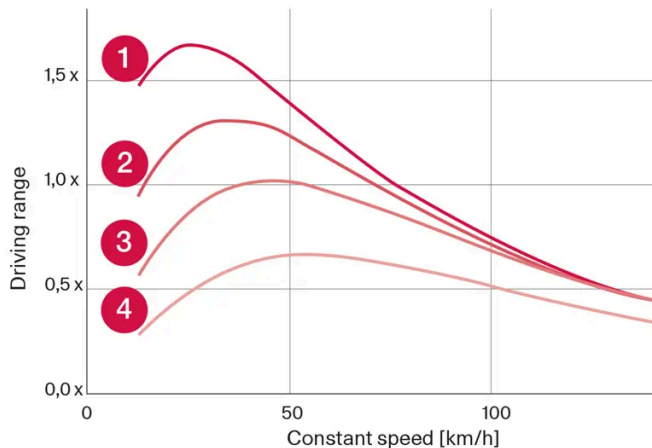

- 1 20 °C (68 °F) εξωτερική θερμοκρασία και σύστημα κλιματισμού χώρου επιβατών απενεργοποιημένο.
- 2 20 °C (68 °F) εξωτερική θερμοκρασία και σύστημα κλιματισμού χώρου επιβατών ενεργοποιημένο.
- 3 35 °C (95 °F) εξωτερική θερμοκρασία και σύστημα κλιματισμού χώρου επιβατών ενεργοποιημένο.
- 4 -10 °C (14 °F) εξωτερική θερμοκρασία και σύστημα κλιματισμού χώρου επιβατών ενεργοποιημένο.

Στο γράφημα αποτυπώνεται κατά προσέγγιση η σχέση ανάμεσα στη σταθερή ταχύτητα και την αυτονομία, όπου η χαμηλότερη σταθερή ταχύτητα έχει θετική επίδραση στην αυτονομία.

Η υψηλότερη εξωτερική θερμοκρασία και το απενεργοποιημένο σύστημα κλιματισμού αυξάνουν περισσότερο την αυτονομία.

12.12.11. Οικονομική οδήγηση

Για να επιτευχθεί η μεγαλύτερη δυνατή αυτονομία, ο οδηγός πρέπει να προγραμματίσει την οδήγησή του και να προσαρμόσει το οδηγικό του στυλ και την ταχύτητά του στις συνθήκες που επικρατούν.

Πριν από την οδήγηση

- Χρησιμοποιήστε τον προκαταρκτικό κλιματισμό στο αυτοκίνητο πριν οδηγήσετε, αν είναι εφικτό, χρησιμοποιώντας το καλώδιο φόρτισης που είναι συνδεδεμένο στο ηλεκτρικό δίκτυο.
- Αν η χρήση του προκαταρκτικού κλιματισμού δεν είναι εφικτή όταν επικρατούν χαμηλές θερμοκρασίες, χρησιμοποιήστε πρώτα από όλα τη θέρμανση καθίσματος και τη θέρμανση τιμονιού. Αποφύγετε την προθέρμανση ολόκληρου του εσωτερικού του αυτοκινήτου, για να αποφύγετε την κατανάλωση ενέργειας από την μπαταρία εκκίνησης.
- Ο τύπος των ελαστικών και η πίεση των ελαστικών μπορεί να επηρεάσει την κατανάλωση ενέργειας - συμβουλευτείτε έναν εξουσιοδοτημένο διανομέα της Volvo για τα κατάλληλα ελαστικά.
- Βγάλτε από το αυτοκίνητο αντικείμενα που δεν χρειάζεστε - όσο μεγαλύτερο είναι το φορτίο του αυτοκινήτου, τόσο μεγαλύτερη είναι και η κατανάλωση.

Κατά την οδήγηση

- Ενεργοποιήστε το πρόγραμμα οδήγησης **Pure**.

Το περιεχόμενο του παρόντος εγχειριδίου αντιπροσωπεύει την κατάσταση του εγχειριδίου χρήσης κατά τη στιγμή της εκτύπωσης και ενδέχεται να μην είναι απόλυτα έγκυρο σε μελλοντικές περιπτώσεις. Για περισσότερες πληροφορίες, ανατρέξτε στην πρώτη σελίδα για να δείτε ολόκληρη τη δήλωση αποποίησης ευθύνης.

- Ενεργοποιήστε τη λειτουργία **Hold** σε υψηλότερες ταχύτητες κατά τις μετακινήσεις που υπερβαίνουν την ηλεκτρική αυτονομία.
- Αν είναι εφικτό, μη χρησιμοποιείτε τη λειτουργία **Charge** για τη φόρτιση της υβριδικής μπαταρίας.
- Οδηγείτε με σταθερή ταχύτητα και διατηρείτε αρκετή απόσταση από τα άλλα οχήματα και αντικείμενα, για να μη χρειαστεί να φρενάρετε. Χρησιμοποιείτε την πέδηση από τον κινητήρα αν είναι εφικτό.
- Φρενάρτε ήπια πατώντας το πεντάλ φρένων. Η υβριδική μπαταρία επαναφορτίζεται κατά την ήπια πέδηση.
- Υψηλή ταχύτητα συνεπάγεται αυξημένη κατανάλωση ενέργειας, καθώς η αεροδυναμική αντίσταση αυξάνεται με την ταχύτητα.
- Σε ψυχρό κλίμα, μειώστε την ηλεκτρική θέρμανση των παραθύρων, των καθρεπτών, των καθισμάτων και του τιμονιού, αν είναι εφικτό.
- Αποφύγετε την οδήγηση με ανοιχτά παράθυρα.
- Μη συγκρατείτε το αυτοκίνητο σταματημένο σε ανηφορικό έδαφος με το πεντάλ γκαζιού. Αντί αυτού, ενεργοποιήστε τη λειτουργία για πέδηση σε στάση.
- Αν είναι εφικτό, απενεργοποιήστε το σύστημα κλιματισμού όταν οδηγείτε σε μικρές αποστάσεις μετά από προκαταρκτικό κλιματισμό.

Μετά την οδήγηση

- Αν είναι εφικτό, σταθμεύστε σε κλιματιζόμενο γκαράζ με σταθμό φόρτισης.

12.12.12. Ανακύκλωση των μπαταριών

Οι χρησιμοποιημένες μπαταρίες πρέπει να ανακυκλώνονται με τρόπο ασφαλή για το περιβάλλον.

Εάν δεν είστε σίγουροι για τον τρόπο απόρριψης αυτού του είδους απορριμμάτων, συμβουλευτείτε ένα συνεργείο - συνιστάται να απευθυνθείτε σε ένα εξουσιοδοτημένο συνεργείο της Volvo. Ο χειρισμός της υβριδικής μπαταρίας πρέπει να πραγματοποιείται μόνο από το προσωπικό εξουσιοδοτημένου συνεργείου.

12.12.13. Υβριδική μπαταρία

Η υβριδική μπαταρία τροφοδοτεί το ηλεκτρομοτέρ του αυτοκινήτου και φορτίζεται μέσω της υποδοχής φόρτισης του αυτοκινήτου.

Σημείωση

Το αυτοκίνητο δεν μπορεί να τεθεί σε λειτουργία αν η υβριδική μπαταρία έχει αποφορτιστεί.

Αν αποφορτιστεί τόσο η μπαταρία εκκίνησης όσο και η υβριδική μπαταρία, τότε πρέπει να φορτίσετε και τις δύο μπαταρίες. Σε μια τέτοια περίπτωση, δεν μπορείτε να φορτίσετε μόνο την υβριδική μπαταρία. Για να φορτιστεί η υβριδική μπαταρία, η μπαταρία εκκίνησης πρέπει να είναι ήδη φορτισμένη σε κάποιο βαθμό.

Το περιεχόμενο του παρόντος εγχειριδίου αντιπροσωπεύει την κατάσταση του εγχειριδίου χρήσης κατά τη στιγμή της εκτύπωσης και ενδέχεται να μην είναι απόλυτα έγκυρο σε μελλοντικές περιπτώσεις. Για περισσότερες πληροφορίες, ανατρέξτε στην πρώτη σελίδα για να δείτε ολόκληρη τη δήλωση αποποίησης ευθύνης.

Προειδοποίηση

Η υβριδική μπαταρία πρέπει να αντικαθίσταται μόνο σε συνεργείο - συνιστάται να απευθυνθείτε σε ένα εξουσιοδοτημένο συνεργείο της Volvo.

Ωφέλιμη διάρκεια ζωής και χωρητικότητα της υβριδικής μπαταρίας

Η χωρητικότητα της υβριδικής μπαταρίας μειώνεται με τα χρόνια και τη χρήση, γεγονός που μπορεί να έχει ως αποτέλεσμα αυξημένη χρήση του κινητήρα εσωτερικής καύσης και, ως συνέπεια, μικρότερη οικονομία καυσίμου και μικρότερη αυτονομία κατά την ηλεκτροκίνηση.

Ψυκτικό

Το σύστημα ψύξης της υβριδικής μπαταρίας διαθέτει ξεχωριστό δοχείο διαστολής.

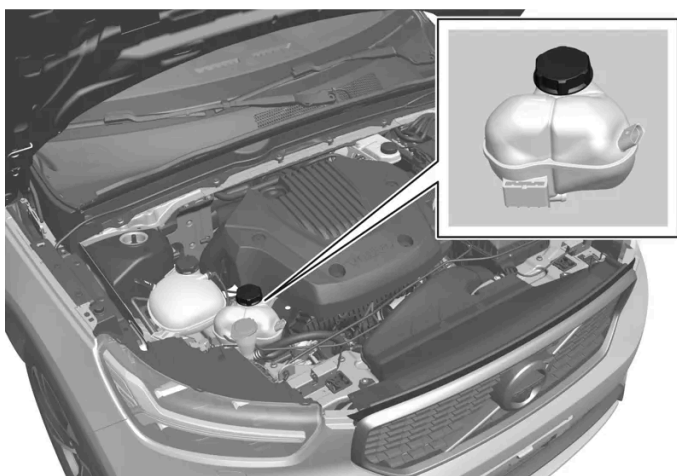

Σημαντικό

Η πλήρωση της υβριδικής μπαταρίας πρέπει να πραγματοποιείται μόνο σε συνεργείο - συνιστάται να απευθυνθείτε σε ένα εξουσιοδοτημένο συνεργείο της Volvo.

Προδιαγραφές υβριδικής μπαταρίας

Τύπος: Ιόντων λιθίου

Συνολική ποσότητα ενέργειας: 10,7 kWh

12.13. HomeLink

12.13.1. HomeLink[®] *

Το περιεχόμενο του παρόντος εγχειριδίου αντιπροσωπεύει την κατάσταση του εγχειριδίου χρήσης κατά τη στιγμή της εκτύπωσης και ενδέχεται να μην είναι απόλυτα έγκυρο σε μελλοντικές περιπτώσεις. Για περισσότερες πληροφορίες, ανατρέξτε στην πρώτη σελίδα για να δείτε ολόκληρη τη δήλωση αποποίησης ευθύνης.

Το HomeLink® ^[1] ^[2] είναι ένα προγραμματιζόμενο τηλεχειριστήριο, ενσωματωμένο στο ηλεκτρικό σύστημα του αυτοκινήτου.

Μπορεί να χειριστεί από απόσταση έως και τρεις διαφορετικές συσκευές, π.χ. σύστημα ανοίγματος γκαραζόπορτας ή σύστημα συναγερμού, αντικαθιστώντας με αυτόν τον τρόπο τα αντίστοιχα μεμονωμένα τηλεχειριστήρια.

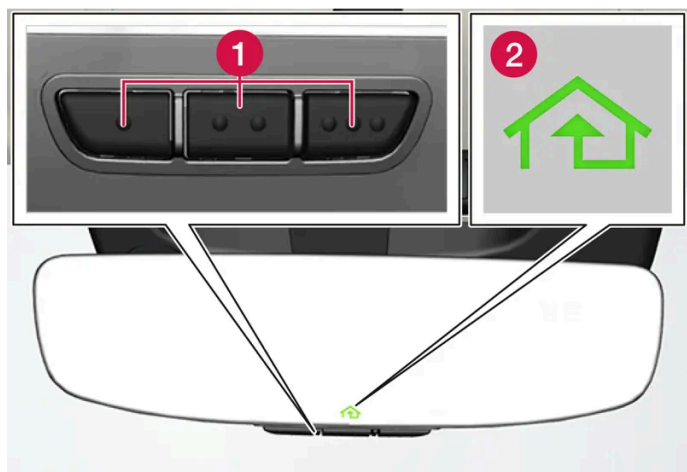

Η εικόνα είναι απλοποιημένη - η έκδοση μπορεί να διαφέρει.

1 Προγραμματιζόμενα κουμπιά

2 Ενδεικτική λυχνία

Το HomeLink® είναι ενσωματωμένο στον εσωτερικό καθρέπτη και περιλαμβάνει τρία προγραμματιζόμενα κουμπιά και μια ενδεικτική λυχνία στο τζάμι του καθρέπτη.

i Σημείωση

Φυλάξτε τα αρχικά τηλεχειριστήρια για μελλοντικό επαναπρογραμματισμό (π.χ. όταν αλλάξετε αυτοκίνητο ή για χρήση σε άλλο όχημα).

Συνιστάται επίσης να διαγράψετε τον προγραμματισμό των κουμπιών, όταν το αυτοκίνητο πωληθεί.

Περισσότερες πληροφορίες

Επισκεφθείτε την ιστοσελίδα homelink.com ή καλέστε 00 8000 466 354 65 (ή με χρέωση τον αριθμό +49 6838 907 277) ^[3].

* Προαιρετικός εξοπλισμός/αξεσουάρ.

^[1] Το HomeLink και το σύμβολο HomeLink είναι εμπορικά σήματα κατατεθέντα της Gentex Corporation.

^[2] Ισχύει σε ορισμένες αγορές.

^[3] Λάβετε υπόψη σας ότι ο αριθμός χωρίς χρέωση μπορεί να μην είναι διαθέσιμος, ανάλογα με τον τηλεφωνητή(-τρια).

12.13.2. Χρήση του HomeLink® *

Το περιεχόμενο του παρόντος εγχειριδίου αντιπροσωπεύει την κατάσταση του εγχειριδίου χρήσης κατά τη στιγμή της εκτύπωσης και ενδέχεται να μην είναι απόλυτα έγκυρο σε μελλοντικές περιπτώσεις. Για περισσότερες πληροφορίες, ανατρέξτε στην πρώτη σελίδα για να δείτε ολόκληρη τη δήλωση αποποίησης ευθύνης.

Όταν το HomeLink[®] ^[1] είναι πλήρως προγραμματισμένο, μπορεί να χρησιμοποιηθεί αντί των μεμονωμένων αρχικών τηλεχειριστηρίων.

Πατήστε το προγραμματισμένο κουμπί. Η γκαραζόπορτα, η εξωτερική τηλεχειριζόμενη πόρτα, το σύστημα συναερμού ή ο εκάστοτε μηχανισμός ενεργοποιείται (μπορεί να χρειαστούν μερικά δευτερόλεπτα). Αν πατήσετε το κουμπί περισσότερο από 20 δευτερόλεπτα, αρχίζει ο επαναπρογραμματισμός. Η ενδεικτική λυχνία ανάβει ή αναβοσβήνει όταν το κουμπί είναι πατημένο. Μπορείτε να χρησιμοποιείτε τα αρχικά τηλεχειριστήρια παράλληλα με το HomeLink[®] αν χρειαστεί.

Σημείωση

Όταν ο διακόπτης ανάφλεξης είναι κλειστός, το HomeLink[®] λειτουργεί τουλάχιστον επί 7 λεπτά.

Σημείωση

Το HomeLink[®] δεν μπορεί να χρησιμοποιηθεί, αν το αυτοκίνητο είναι κλειδωμένο και ο συναερμός έχει σπλίσει* απ' έξω.

Προειδοποίηση

- Εάν χρησιμοποιείτε το HomeLink[®] για το χειρισμό γκαραζόπορτας ή εξωτερικής τηλεχειριζόμενης πόρτας, βεβαιωθείτε ότι δεν βρίσκεται κανείς κοντά στην πόρτα όταν ανοίγει ή κλείνει.
- Μη χρησιμοποιείτε το HomeLink[®] για γκαραζόπορτα που δεν διαθέτει στοπ ασφαλείας και μηχανισμό αντίθετης κίνησης ασφαλείας.

* Προαιρετικός εξοπλισμός/αξεσουάρ.

^[1] Ισχύει σε ορισμένες αγορές.

12.13.3. Προγραμματισμός HomeLink[®] *

Προγραμματισμός του HomeLink[®] ^[1], επαναρύθμιση του προγραμματισμού ή επαναπρογραμματισμός μεμονωμένων κουμπιών.

Προγραμματισμός

- 1 Στρέψτε το τηλεχειριστήριο προς το κουμπί HomeLink[®] που θέλετε να προγραμματίσετε και κρατήστε το σε απόσταση 2-8 cm (1-3 in.) περίπου από το κουμπί. Μη φράσσετε την ενδεικτική λυχνία στο HomeLink[®].
- 2 Ταυτόχρονα, πατήστε και κρατήστε πατημένο το κουμπί στο τηλεχειριστήριο και το κουμπί που θέλετε να επαναπρογραμματιστεί στο HomeLink[®].

Το περιεχόμενο του παρόντος εγχειριδίου αντιπροσωπεύει την κατάσταση του εγχειριδίου χρήσης κατά τη στιγμή της εκτύπωσης και ενδέχεται να μην είναι απόλυτα έγκυρο σε μελλοντικές περιπτώσεις. Για περισσότερες πληροφορίες, ανατρέξτε στην πρώτη σελίδα για να δείτε ολόκληρη τη δήλωση αποποίησης ευθύνης.

- 3 Μην αφήσετε τα κουμπιά μέχρι η ενδεικτική λυχνία, ενώ αναβοσβήνει αργά (περίπου μία φορά το δευτερόλεπτο), να αρχίσει είτε να αναβοσβήνει γρήγορα (περίπου 10 φορές το δευτερόλεπτο) είτε να παραμείνει σταθερά αναμμένη.
- **Αν η ενδεικτική λυχνία παραμείνει σταθερά αναμμένη:** Αποτελεί ένδειξη ότι ο προγραμματισμός ολοκληρώθηκε. Πατήστε δύο φορές το κουμπί που προγραμματίστηκε, για να ενεργοποιηθεί.
- Αν η ενδεικτική λυχνία αναβοσβήνει γρήγορα:** Η συσκευή που θέλετε να προγραμματιστεί στο HomeLink® ενδέχεται να περιέχει μια λειτουργία ασφαλείας που να χρειάζεται πρόσθετα βήματα. Δοκιμάστε, πατώντας δύο φορές το κουμπί που προγραμματίστηκε, για να δείτε αν ο προγραμματισμός λειτουργεί. Διαφορετικά, συνεχίστε με τα παρακάτω βήματα.

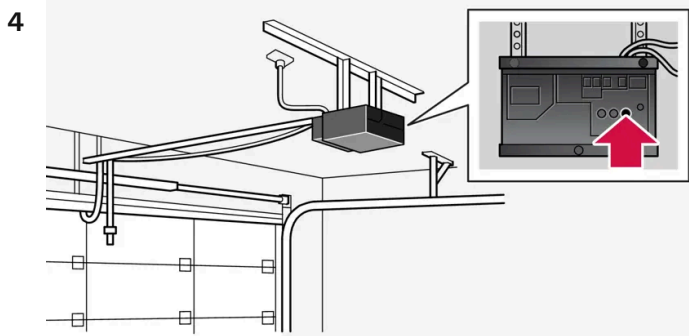

Εντοπίστε το κουμπί προγραμματισμού ^[2] στον δέκτη για την γκαραζόπορτα ή παρόμοιο σύστημα. Συνήθως βρίσκεται κοντά στη βάση της κεραίας στον δέκτη.

- 5 Πατήστε και αφήστε το προγραμματιζόμενο κουμπί στον δέκτη μία φορά.
Ο προγραμματισμός πρέπει να ολοκληρωθεί εντός 30 δευτερολέπτων από το πάτημα του κουμπιού.
- 6 Πατήστε και αφήστε το κουμπί που θέλετε να προγραμματίσετε στο HomeLink®. Επαναλάβετε τη διαδικασία, κατά την οποία πατάτε/κρατάτε πατημένο/αφήνετε το κουμπί, άλλη μια φορά και, ανάλογα με το μοντέλο του δέκτη, ίσως και τρίτη φορά.
- Ο προγραμματισμός ολοκληρώθηκε.

i Σημείωση

Η δυνατότητα ορισμένων τηλεχειριστηρίων να προγραμματίζουν το HomeLink® βελτιώνεται σε απόσταση 15–20 cm (6–12 in.) περίπου.

Επαναπρογραμματισμός μεμονωμένων κουμπιών

- 1 Πατήστε το κουμπί που θέλετε και κρατήστε το πατημένο επί 20 δευτερόλεπτα περίπου.
- 2 Μόλις η ενδεικτική λυχνία στο HomeLink® αρχίσει να αναβοσβήνει αργά, ο προγραμματισμός μπορεί να συνεχιστεί ως συνήθως.

Σημείωση

Αν το κουμπί που θέλετε να επαναπρογραμματίσετε δεν προγραμματιστεί σε μια νέα μονάδα, θα υιοθετήσει ξανά τον προγραμματισμό που είχε αποθηκευτεί προηγουμένως.

Επαναρύθμιση των κουμπιών HomeLink®

Υπάρχει μόνο η δυνατότητα επαναρύθμισης όλων των κουμπιών HomeLink® ταυτόχρονα. Για μεμονωμένα κουμπιά, υπάρχει δυνατότητα μόνο επαναπρογραμματισμού.

- 1 Πατήστε και κρατήστε πατημένα τα ακριανά κουμπιά στο HomeLink® επί 10 δευτερόλεπτα περίπου.
 - > Όταν η ενδεικτική λυχνία, ενώ είναι σταθερά αναμμένη, αρχίσει να αναβοσβήνει, τα κουμπιά επαναρυθμίζονται και είναι έτοιμα να επαναπρογραμματιστούν.

Προβλήματα με τον προγραμματισμό

Επισκεφθείτε την ιστοσελίδα homelink.com ή καλέστε 00 8000 466 354 65 (ή με χρέωση τον αριθμό +49 6838 907 277) ^[3].

* Προαιρετικός εξοπλισμός/αξεσουάρ.

^[1] Ισχύει σε ορισμένες αγορές.

^[2] Η ονομασία και το χρώμα των κουμπιών διαφέρει μεταξύ των κατασκευαστών.

^[3] Λάβετε υπόψη σας ότι ο αριθμός χωρίς χρέωση μπορεί να μην είναι διαθέσιμος, ανάλογα με τον τηλεφωνητή(-τρια).

12.13.4. Έγκριση τύπου για HomeLink® *

Μπορείτε να διαβάσετε την έγκριση τύπου για το HomeLink® ^[1] παρακάτω.

| Χώρα/ Περιοχή | Έγκριση τύπου |
|------------------|--|
| ΗΠΑ και Καναδάς | Αυτή η συσκευή πληροί τους κανονισμούς FCC, μέρος 15, και Industry Canada RSS-210. Η λειτουργία του υπόκειται στις δύο παρακάτω προϋποθέσεις: (1) αυτή η συσκευή δεν πρέπει να προκαλεί επιβλαβείς παρεμβολές και (2) αυτή η συσκευή πρέπει να δέχεται οποιοσδήποτε παρεμβολές που μπορούν να ληφθούν, συμπτ. των παρεμβολών που ενδέχεται να προκαλέσουν ανεπιθύμητη λειτουργία. |
| Ευρώπη | Η Gentex Corporation δηλώνει διά του παρόντος ότι το HomeLink® Μοντέλο UAHL5 πληροί την οδηγία 2014/53/ΕΕ για τον ραδιοεξοπλισμό. Μήκος κύματος εντός του οποίου λειτουργεί ο ραδιοεξοπλισμός: <ul style="list-style-type: none">• 433,05MHz-434,79MHz <10mW E.R.P.• 868,00MHz-868,60MHz <25mW E.R.P.• 868,70MHz-868,20MHz <25mW E.R.P.• 869,40MHz-869,65MHz <25mW E.R.P.• 869,70MHz-870,00MHz <25mW E.R.P. Διεύθυνση κατόχου πιστοποιητικού: Gentex Corporation, 600 North Centennial Street, Zeeland MI 49464, ΗΠΑ |

* Προαιρετικός εξοπλισμός/αξεσουάρ.

^[1] Ισχύει σε ορισμένες αγορές.

12.14. Ρυμούλκηση και οδική βοήθεια

12.14.1. Ρυμούλκηση

Κατά τη ρυμούλκηση, το αυτοκίνητο ρυμουλκείται από άλλο όχημα με συρματόσχοινο ρυμούλκησης.

Σημαντικό

Η ρυμούλκηση του αυτοκινήτου δεν επιτρέπεται, επειδή μπορεί να υποστεί ζημιά ο ηλεκτροκινητήρας. Αντί αυτού, το αυτοκίνητο πρέπει να μεταφέρεται με όλους τους τροχούς πάνω στην πλατφόρμα του γερανού. Κανένα ζεύγος τροχών δεν πρέπει να έχει σε επαφή με το οδόστρωμα.

Σημαντικό

Το αυτοκίνητο δεν επιτρέπεται να ρυμουλκείται με τους δύο μπροστινούς τροχούς στο έδαφος, διότι έτσι μπορεί να υποστεί ζημιά το ηλεκτρομοτέρ. Αντί αυτού, το αυτοκίνητο πρέπει να ρυμουλκείται με τους μπροστινούς τροχούς σε τροχήλατη πλατφόρμα ή να ανυψωθεί και να εναποτεθεί και με τους τέσσερις τροχούς σε πλατφόρμα γερανού.

Κατά τη ρυμούλκηση άλλου αυτοκινήτου

Το περιεχόμενο του παρόντος εγχειριδίου αντιπροσωπεύει την κατάσταση του εγχειριδίου χρήσης κατά τη στιγμή της εκτύπωσης και ενδέχεται να μην είναι απόλυτα έγκυρο σε μελλοντικές περιπτώσεις. Για περισσότερες πληροφορίες, ανατρέξτε στην πρώτη σελίδα για να δείτε ολόκληρη τη δήλωση αποποίησης ευθύνης.

Ενημερωθείτε για το ανώτατο νόμιμο όριο ταχύτητας ρυμούλκησης πριν αρχίσετε τη ρυμούλκηση.

Εκκίνηση με βοηθητικά καλώδια

Η εκκίνηση του μοτέρ με ρυμούλκηση δεν επιτρέπεται, διότι κάτι τέτοιο προκαλεί ζημιά στο ηλεκτρομοτέρ. Εάν η μπαταρία έχει αποφορτιστεί και δεν είναι εφικτή η εκκίνηση του κινητήρα, χρησιμοποιήστε την μπαταρία άλλου οχήματος για βοηθητική εκκίνηση.

! Σημαντικό

Το ηλεκτρομοτέρ κίνησης και ο καταλυτικός μετατροπέας μπορεί να υποστούν ζημιά κατά την προσπάθεια εκκίνησης του αυτοκινήτου με ρυμούλκηση.

12.14.2. Τοποθέτηση και αφαίρεση του κρίκου ρυμούλκησης

Χρησιμοποιήστε τον κρίκο ρυμούλκησης για τη ρυμούλκηση. Ο κρίκος ρυμούλκησης είναι βιδωμένος σε μια υποδοχή με σπειρώμα πίσω από ένα κάλυμμα τάπα στη δεξιά πλευρά του μπροστινού ή πίσω προφυλακτήρα.

Τοποθέτηση του κρίκου ρυμούλκησης

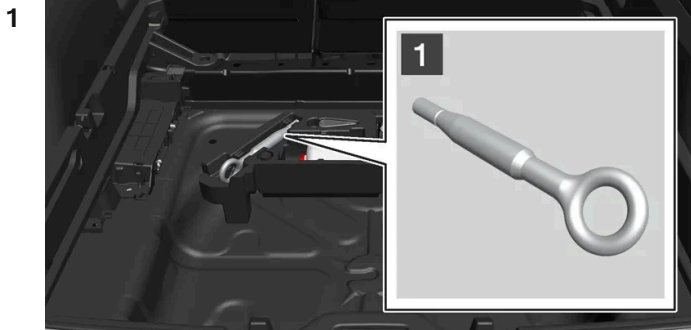

1

Βγάλτε τον κρίκο ρυμούλκησης από το πλαίσιο αφρώδους υλικού κάτω από το δάπεδο στον χώρο αποσκευών.

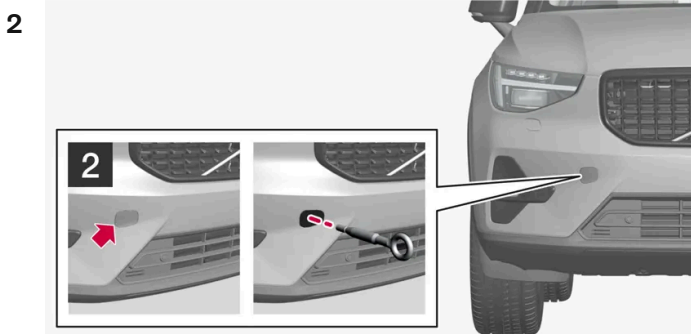

2

Μπροστά: Αφαιρέστε το καπάκι – πιάστε το κάλυμμα.
Το περιεχόμενο του παρόντος εγχειριδίου αντιπροσωπεύει την κατάσταση του εγχειριδίου χρήσης κατά τη στιγμή της εκτύπωσης και ενδέχεται να μην είναι απόλυτα έγκυρο σε μελλοντικές περιπτώσεις. Για περισσότερες πληροφορίες, ανατρέξτε στην πρώτη σελίδα για να δείτε ολόκληρη τη δήλωση αποποίησης ευθύνης.

- Το κάλυμμα περιστρέφεται γύρω από την κεντρική γραμμή και τότε μπορεί να αφαιρεθεί.

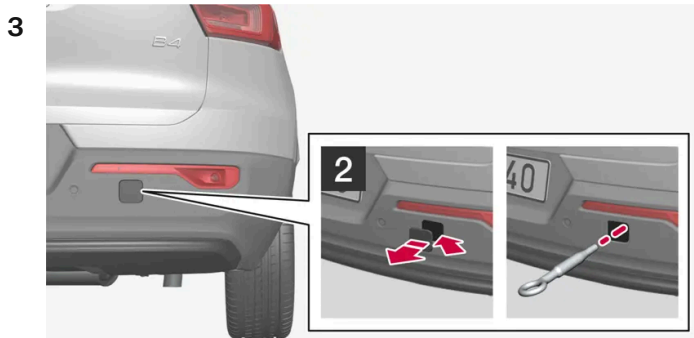

2

Πίσω: Αφαιρέστε το κάλυμμα – Χρησιμοποιήστε ένα κέρμα, ένα κλειδί ή κάτι παρόμοιο για να αποσπάσετε το κάλυμμα με βάση το σημάδι.

- Ανοίξτε το κάλυμμα εντελώς προς τα έξω και αποσπάστε το.

- 4 Βιδώστε τον κρίκο ρυμούλκησης μέχρι τέρμα.



Βιδώστε καλά τον κρίκο. Για παράδειγμα, περάστε τον στο μπουλονόκλειδο* και χρησιμοποιήστε το ως μοχλό.

! **Σημαντικό**

Είναι σημαντικό ο κρίκος ρυμούλκησης να είναι καλά βιδωμένος στη θέση του - μέχρι το τέρμα του.

Αφαίρεση του κρίκου ρυμούλκησης

- 1 Ξεβιδώστε και αφαιρέστε τον κρίκο ρυμούλκησης μετά τη χρήση και τοποθετήστε τον ξανά στο πλαίσιο αφρώδους υλικού.

Για να ολοκληρώσετε τη διαδικασία, επανατοποθετήστε το κάλυμμα στον προφυλακτήρα.

* Προαιρετικός εξοπλισμός/αξεσουάρ.

Το περιεχόμενο του παρόντος εγχειριδίου αντιπροσωπεύει την κατάσταση του εγχειριδίου χρήσης κατά τη στιγμή της εκτύπωσης και ενδέχεται να μην είναι απόλυτα έγκυρο σε μελλοντικές περιπτώσεις. Για περισσότερες πληροφορίες, ανατρέξτε στην πρώτη σελίδα για να δείτε ολόκληρη τη δήλωση αποποίησης ευθύνης.

12.14.3. Οδική βοήθεια

Για την οδική βοήθεια, το αυτοκίνητο μεταφέρεται με τη βοήθεια άλλου οχήματος.

Σε μια τέτοια περίπτωση, πρέπει να καλέσετε οδική βοήθεια.

Ο κρίκος ρυμούλκησης μπορεί να χρησιμοποιηθεί για να τραβηχτεί το αυτοκίνητο επάνω σε ρυμουλκό όχημα με πλατφόρμα αν:

 **Σημαντικό**

Λάβετε υπόψη σας ότι το αυτοκίνητο πρέπει πάντοτε να μεταφέρεται ανυψωμένο με όλους τους τροχούς επάνω στην πλατφόρμα του οχήματος μεταφοράς.

Η θέση του αυτοκινήτου και η απόστασή του από το έδαφος προσδιορίζουν αν είναι εφικτό να ανελκυστεί σε πλατφόρμα. Αν η κλίση του ρυμουλκού οχήματος είναι πολύ μεγάλη ή αν η απόσταση από το έδαφος κάτω από το αυτοκίνητο δεν είναι επαρκής, τότε το αυτοκίνητο μπορεί να υποστεί ζημιά εάν επιχειρήσετε να το ανεγκύσετε. Το αυτοκίνητο σε αυτή την περίπτωση πρέπει να ανυψωθεί χρησιμοποιώντας τον ανυψωτικό μηχανισμό του ρυμουλκού οχήματος.

 **Προειδοποίηση**

Δεν πρέπει να υπάρχει κανείς/κανένα αντικείμενο πίσω από το ρυμουλκό όχημα κατά την ανέλκυση του αυτοκινήτου επάνω στην πλατφόρμα.

12.14.4. Safety mode

Η λειτουργία Safety mode είναι μια κατάσταση ασφαλείας που ενεργοποιείται όταν λόγω της σύγκρουσης ενδέχεται να έχει υποστεί ζημιά κάποιο σημαντικό σύστημα του αυτοκινήτου, όπως οι σωλήνες καυσίμου, οι αισθητήρες οποιουδήποτε συστήματος ασφαλείας ή το σύστημα πέδησης.

Αν το αυτοκίνητο έχει εμπλακεί σε σύγκρουση, στην οθόνη οδηγού μπορεί να εμφανιστεί το μήνυμα **Safety mode Βλ. Εγχειρίδιο κατόχου** με ένα προειδοποιητικό σύμβολο εφόσον δεν έχει υποστεί ζημιά η οθόνη και το ηλεκτρικό σύστημα του αυτοκινήτου λειτουργεί σωστά. Αυτό το μήνυμα σημαίνει ότι κάποιες από τις λειτουργίες του αυτοκινήτου έχουν υποβαθμιστεί.

 **Προειδοποίηση**

Σε καμία περίπτωση μην επιχειρήσετε να θέσετε το αυτοκίνητο σε λειτουργία, εάν υπάρχει η παραμικρή οσμή καυσίμου και στην οθόνη του οδηγού εμφανίζεται το μήνυμα **Safety mode Βλ. Εγχειρίδιο κατόχου**. Βγείτε αμέσως από το αυτοκίνητο.

Αν το αυτοκίνητο είναι σε λειτουργία ασφαλείας, είναι εφικτή η επαναφορά του συστήματος, για να εκκινηθεί και να μετακινηθεί το αυτοκίνητο για μια σύντομη διαδρομή, για παράδειγμα αν βρίσκεται σε μια επικίνδυνη κυκλοφοριακή κατάσταση.

Το περιεχόμενο του παρόντος εγχειριδίου αντιπροσωπεύει την κατάσταση του εγχειριδίου χρήσης κατά τη στιγμή της εκτύπωσης και ενδέχεται να μην είναι απόλυτα έγκυρο σε μελλοντικές περιπτώσεις. Για περισσότερες πληροφορίες, ανατρέξτε στην πρώτη σελίδα για να δείτε ολόκληρη τη δήλωση αποποίησης ευθύνης.

 **Προειδοποίηση**

Μην επιχειρήσετε ποτέ να επισκευάσετε εσείς οι ίδιοι το αυτοκίνητο ή να αποκαταστήσετε τη λειτουργία των ηλεκτρονικών του συστημάτων μετά από κατάσταση ασφαλείας. Κάτι τέτοιο μπορεί να οδηγήσει σε τραυματισμό ή να προκαλέσει βλάβη στο αυτοκίνητο. Η Volvo συνιστά να απευθυνθείτε σε εξουσιοδοτημένο συνεργείο της Volvo για τον έλεγχο και την αποκατάσταση του αυτοκινήτου σε κανονική κατάσταση λειτουργίας αν εμφανιστεί το μήνυμα **Safety mode Βλ. Εγχειρίδιο κατόχου**.

 **Προειδοποίηση**

Εάν το αυτοκίνητο βρίσκεται σε κατάσταση ασφαλείας, δεν πρέπει να ρυμουλκηθεί. Πρέπει να μεταφερθεί από το συγκεκριμένο σημείο. Η Volvo συνιστά να μεταφερθεί σε ένα εξουσιοδοτημένο συνεργείο της Volvo.

12.14.5. Εκκίνηση και μετακίνηση του αυτοκινήτου μετά από τη λειτουργία ασφαλείας

Αν το αυτοκίνητο είναι σε λειτουργία ασφαλείας, είναι εφικτή η επαναφορά του συστήματος, για να εκκινηθεί και να μετακινηθεί το αυτοκίνητο για μια σύντομη διαδρομή, για παράδειγμα αν βρίσκεται σε μια επικίνδυνη κυκλοφοριακή κατάσταση.

Επαναρύθμιση και εκκίνηση του αυτοκινήτου μετά από τη λειτουργία ασφαλείας

- 1 Ελέγξτε τη γενική κατάσταση ζημιάς του αυτοκινήτου και αν υπάρχει διαρροή καυσίμου. Επίσης, δεν πρέπει να υπάρχει η παραμικρή οσμή καυσίμου.

Αν υπάρχει μόνο μικρή ζημιά και δεν διαπιστώθηκαν διαρροές καυσίμου, μπορείτε να δοκιμάσετε εκκίνηση.

 **Προειδοποίηση**

Σε καμία περίπτωση μην επιχειρήσετε να θέσετε το αυτοκίνητο σε λειτουργία, εάν υπάρχει η παραμικρή οσμή καυσίμου και στην οθόνη του οδηγού εμφανίζεται το μήνυμα **Safety mode Βλ. Εγχειρίδιο κατόχου**. Βγείτε αμέσως από το αυτοκίνητο.

- 2 Σβήστε τον κινητήρα.
- 3 Στη συνέχεια, δοκιμάστε να θέσετε το αυτοκίνητο σε λειτουργία.
 - Το ηλεκτρονικό σύστημα του αυτοκινήτου πραγματοποιεί έλεγχο των συστημάτων και στη συνέχεια επιχειρεί να επαναφέρει τη συνήθη κατάσταση. Στην οθόνη του οδηγού εμφανίζεται το μήνυμα **Εκκίνηση οχήματος Έλεγχος συστήματος, περιμένετε** σε αυτό το διάστημα. Αυτό μπορεί να διαρκέσει έως και ένα λεπτό.
- 4 Στη συνέχεια επιχειρήστε να θέσετε το αυτοκίνητο ξανά σε λειτουργία όταν το μήνυμα **Εκκίνηση οχήματος Έλεγχος συστήματος, περιμένετε** δεν εμφανίζεται πλέον στην οθόνη του οδηγού.

 **Σημαντικό**

Αν το μήνυμα **Safety mode Βλ. Εγχειρίδιο κατόχου** εξακολουθεί να εμφανίζεται στην οθόνη, δεν πρέπει να οδηγήσετε ή να ρυμουλκήσετε το αυτοκίνητο, αλλά να καλέσετε οδική βοήθεια. Ακόμη και στην περίπτωση που το αυτοκίνητο δεν φαίνεται να έχει πρόβλημα, ενδέχεται κάποια βλάβη που δεν είναι εμφανής να καταστήσει αδύνατο τον έλεγχο του αυτοκινήτου αφού το θέσετε σε λειτουργία.

Μετακίνηση του αυτοκινήτου μετά τη λειτουργία ασφάλειας

- 1 Αν στην οθόνη οδηγού εμφανίζεται το μήνυμα **Normal mode The car is now in normal mode** μετά από μια απόπειρα εκκίνησης, το αυτοκίνητο μπορεί να μετακινηθεί προσεκτικά, αν βρίσκεται σε επικίνδυνη θέση.
- 2 Μη μετακινείτε το αυτοκίνητο μακρύτερα από όσο είναι απαραίτητο.

 **Προειδοποίηση**

Εάν το αυτοκίνητο βρίσκεται σε κατάσταση ασφαλείας, δεν πρέπει να ρυμουλκηθεί. Πρέπει να μεταφερθεί από το συγκεκριμένο σημείο. Η Volvo συνιστά να μεταφερθεί σε ένα εξουσιοδοτημένο συνεργείο της Volvo.

12.15. Διακοπή λειτουργίας

Αν αντιμετωπίσετε διακοπή λειτουργίας ή απόκλιση από την κανονική λειτουργία του αυτοκινήτου, ενδέχεται να οφείλεται σε σφάλμα ή στις συγκεκριμένες συνθήκες της περίπτωσης.

Ορισμένες λειτουργίες έχουν περιορισμούς σε συγκεκριμένες περιπτώσεις και απαιτείται να πληρούνται συγκεκριμένες συνθήκες, για να λειτουργήσουν. Στην οθόνη του οδηγού και στην κεντρική οθόνη μπορεί να εμφανίζονται μηνύματα που παρέχουν πληροφορίες για αυτές τις περιπτώσεις.

Μάθετε περισσότερα για την ανίχνευση βλαβών και τους περιορισμούς των διάφορων λειτουργιών στα σχετικά άρθρα παρακάτω.

Αν το αυτοκίνητο δεν μπορεί να οδηγηθεί

Ανάψτε τα αλάρμ αν το αυτοκίνητο έχει ακινητοποιηθεί σε σημείο με διερχόμενη κυκλοφορία οχημάτων. Λειτουργήστε με γνώμονα την ασφάλεια και αν είναι εφικτό, μετακινήστε το αυτοκίνητο εκτός κινδύνου, έξω από την κυκλοφορία. Φορέστε ανακλαστικό γιλέκο και στη συνέχεια τοποθετήστε το προειδοποιητικό τρίγωνο έτσι, ώστε οι υπόλοιποι χρήστες του δρόμου να προειδοποιούνται έγκαιρα. Καλέστε οδική βοήθεια, αν η αιτία δεν μπορεί να αποκατασταθεί επί τόπου.

12.16. Τροχαίο ατύχημα

Αν το αυτοκίνητό σας εμπλακεί σε τροχαίο ατύχημα, ανάψτε τα αλάρμ και μετακινήστε το αυτοκίνητο σε πιο ασφαλές σημείο αν είναι εφικτό.

Μην επιχειρήσετε να επανεκκινήσετε το αυτοκίνητο αν υπάρχει οσμή καυσίμου όταν στην οθόνη του οδηγού εμφανίζεται το μήνυμα **Safety mode Βλ. Εγχειρίδιο κατόχου**. Εάν ναι, βγείτε από το αυτοκίνητο αμέσως!

Καλέστε τις υπηρεσίες έκτακτης ανάγκης ή την οδική βοήθεια όπως είναι απαραίτητο.

Ανάλογα με τον εξοπλισμό του αυτοκινήτου, το αυτοκίνητο μπορεί να ανιχνεύσει ένα ατύχημα και να επικοινωνήσει αυτόματα με το πλησιέστερο τηλεφωνικό κέντρο έκτακτης ανάγκης. Αν το αυτοκίνητο δεν διαθέτει Volvo On Call*, υπάρχει μια ευρωπαϊκή οδηγία, Pan-European eCall, σύμφωνα με την οποία παρέχεται πρόσβαση σε ένα σύστημα αυτόματης ειδοποίησης σύγκρουσης και βοήθεια ταχείας απόκρισης σε περιπτώσεις έκτακτης ανάγκης^[1].

- Λειτουργήστε με γνώμονα την ασφάλεια, όταν βγαίνετε από το αυτοκίνητο!
- Φορέστε ανακλαστικό γιλέκο και τοποθετήστε το προειδοποιητικό τρίγωνο για να ειδοποιήσετε τους υπόλοιπους χρήστες του δρόμου.

Σε περίπτωση σύγκρουσης με άγριο ζώο

Προσέξτε, ένα ζώο που έχει τραυματιστεί μπορεί να νιώσει παγιδευμένο και να προσπαθήσει να υπερασπιστεί τον εαυτό του.

Καλέστε την αστυνομία για ανώδυνη θανάτωση του ζώου αν έχει τραυματιστεί σοβαρά ή, αν το ζώο είναι νεκρό, μετακινήστε το εκτός δρόμου για να μην αποτελεί κίνδυνο για τους υπόλοιπους οδηγούς.

* Προαιρετικός εξοπλισμός/αξεσουάρ.

^[1] Ισχύει σε ορισμένες αγορές.

13. Ήχος, πολυμέσα και διαδίκτυο

13.1. Ραδιόφωνο

13.1.1. Ψηφιακό ραδιόφωνο

13.1.1.1. Ψηφιακό ραδιόφωνο*

Το ψηφιακό ραδιόφωνο (DAB^[1]) είναι ένα σύστημα ψηφιακής ραδιοφωνικής μετάδοσης. Το ραδιόφωνο υποστηρίζει DAB, DAB+ και DMB^[2].



Μπορείτε να χειριστείτε το ραδιόφωνο χρησιμοποιώντας τη φωνητική αναγνώριση, τα χειριστήρια στο τιμόνι ή την κεντρική οθόνη.



Η εφαρμογή ψηφιακού ραδιοφώνου τίθεται σε λειτουργία από την προβολή εφαρμογών στην κεντρική οθόνη.

Η ακρόαση του ψηφιακού ραδιοφώνου γίνεται με τον ίδιο τρόπο που γίνεται η ακρόαση των ραδιοφωνικών συχνοτήτων, όπως τα FM. Εκτός από τη δυνατότητα να επιλέγετε αναπαραγωγή από **Σταθμοί**, **Αγαπημένα** και **Μουσικά είδη**, υπάρχει επίσης η δυνατότητα να επιλέξετε αναπαραγωγή από επιμέρους κανάλια και **Ομάδα καναλιών (Ensemble)**. Το ensemble είναι μια ομάδα ραδιοφωνικών καναλιών που εκπέμπουν στην ίδια συχνότητα.

Στις περιπτώσεις όπου το ραδιοφωνικό κανάλι μεταδίδει το λογότυπό του, αυτό λαμβάνεται και εμφανίζεται δίπλα στο όνομα του σταθμού (ο χρόνος λήψης διαφέρει).

Επιμέρους κανάλι DAB

Δευτερεύοντα στοιχεία που συνήθως ονομάζονται επιμέρους κανάλια. Είναι προσωρινά και μπορούν να περιέχουν π.χ. μεταφράσεις του κύριου προγράμματος σε άλλες γλώσσες. Τα επιμέρους κανάλια υποδεικνύονται με ένα σύμβολο βέλους στη λίστα καναλιών.

* Προαιρετικός εξοπλισμός/αξεσουάρ.

^[1] Digital Audio Broadcasting

^[2] Digital Multimedia Broadcasting

13.1.1.2. Σύνδεση μεταξύ FM και ψηφιακού ραδιοφώνου*

Η λειτουργία επιτρέπει στο ψηφιακό ραδιοφώνο (DAB) να μεταβαίνει από ένα κανάλι με ασθενές ή χωρίς σήμα στο ίδιο κανάλι σε άλλη ομάδα καναλιών (ensemble) με καλύτερη λήψη, στο DAB ή/και μεταξύ DAB και FM.

Σύνδεση DAB με DAB και DAB με FM

- 1 Πατήστε **Ρυθμίσεις** στην πάνω προβολή.
- 2 Πατήστε **Μέσα ενημέρωσης** → **DAB**.
- 3 Επιλέξτε/αναιρέστε την επιλογή **Σύνδεσμος DAB-DAB** και/ή **Σύνδεσμος DAB-FM**, για να ενεργοποιήσετε/απενεργοποιήσετε τις αντίστοιχες λειτουργίες.

* Προαιρετικός εξοπλισμός/αξεσουάρ.

13.1.2. Φωνητικός χειρισμός ραδιοφώνου και (πολυ)μέσων

Οι εντολές για τον φωνητικό χειρισμό του ραδιοφώνου και του media player παρατίθενται παρακάτω ^[1].



Πατήστε στο «**ξ**» και πείτε μία από τις παρακάτω εντολές:

Το περιεχόμενο του παρόντος εγχειριδίου αντιπροσωπεύει την κατάσταση του εγχειριδίου χρήσης κατά τη στιγμή της εκτύπωσης και ενδέχεται να μην είναι απόλυτα έγκυρο σε μελλοντικές περιπτώσεις. Για περισσότερες πληροφορίες, ανατρέξτε στην πρώτη σελίδα για να δείτε ολόκληρη τη δήλωση αποποίησης ευθύνης.

- "Media" - αρχίζει έναν διάλογο για τα (πολυ)μέσα και το ραδιόφωνο εμφανίζει παραδείγματα εντολών.
- "Play [καλλιτέχνης]" - αναπαράγει μουσική από τον επιλεγμένο καλλιτέχνη.
- "Play [τίτλος τραγουδιού]" - αναπαράγει το επιλεγμένο τραγούδι.
- "Play [τίτλος τραγουδιού] από [άλμπουμ]" - αναπαράγει το επιλεγμένο τραγούδι από το επιλεγμένο άλμπουμ.
- "Play [ραδιοφωνικός σταθμός]" - αρχίζει την αναπαραγωγή του επιλεγμένου ραδιοφωνικού σταθμού.
- "Tune to [συχνότητα]" - αρχίζει την επιλεγμένη ραδιοφωνική συχνότητα στην τρέχουσα ζώνη συχνοτήτων. Αν δεν υπάρχει ενεργή υπηρεσία ραδιοφώνου, ενεργοποιείται η ζώνη συχνοτήτων FM ως προεπιλογή.
- "Tune to [συχνότητα] [μήκος κύματος]" - αρχίζει την επιλεγμένη ραδιοφωνική συχνότητα στην επιλεγμένη ζώνη συχνοτήτων.
- "Radio" - αρχίζει το ραδιόφωνο FM.
- "Radio FM" - αρχίζει το ραδιόφωνο FM.
- "DAB" - αρχίζει το ραδιόφωνο DAB*.
- "USB" - αρχίζει την αναπαραγωγή από USB.
- "iPod" - αρχίζει την αναπαραγωγή από iPod.
- "Bluetooth" - αρχίζει την αναπαραγωγή από πηγή πολυμέσων που είναι συνδεδεμένη μέσω Bluetooth.
- "Similar music" — αρχίζει την αναπαραγωγή μουσικής παρόμοιας με τη μουσική που ακούγεται ήδη από συσκευές USB.

Σημείωση

Η φωνητική αναγνώριση δεν υποστηρίζεται σε όλες τις γλώσσες του συστήματος. Οι γλώσσες στις οποίες υποστηρίζεται επισημαίνονται με το σύμβολο  στη λίστα των διαθέσιμων γλωσσών συστήματος. Διαβάστε πού μπορείτε να βρείτε πληροφορίες στην ενότητα για τις ρυθμίσεις φωνητικής αναγνώρισης.

^[1] Ισχύει σε ορισμένες αγορές.

* Προαιρετικός εξοπλισμός/αξεσουάρ.

13.1.3. Ραδιόφωνο

Μπορείτε να ακούτε ραδιόφωνο στις συχνότητες FM και ψηφιακό ραδιόφωνο (DAB)*. Όταν το αυτοκίνητο είναι online, μπορείτε επίσης να ακούτε διαδικτυακό ραδιόφωνο.

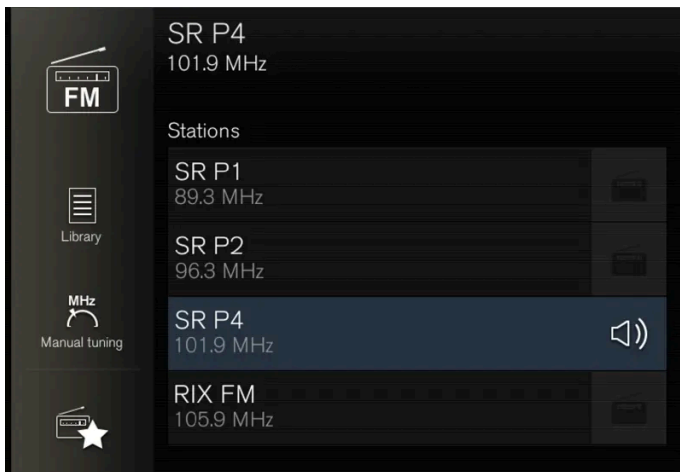

Μπορείτε να χειριστείτε το ραδιόφωνο χρησιμοποιώντας τη φωνητική αναγνώριση, τα χειριστήρια στο τιμόνι ή την κεντρική οθόνη.

* Προαιρετικός εξοπλισμός/αξεσουάρ.

13.1.4. Έναρξη λειτουργίας ραδιοφώνου

Το ραδιόφωνο τίθεται σε λειτουργία από την προβολή εφαρμογών της κεντρικής οθόνης.

1 Ανοίξτε τη ζώνη συχνοτήτων που θέλετε (π.χ. FM) από την προβολή εφαρμογών.



2 Επιλέξτε έναν ραδιοφωνικό σταθμό.

13.1.5. Αλλαγή ραδιοφωνικής συχνότητας και ραδιοφωνικού σταθμού

Υπάρχουν οδηγίες πώς μπορείτε να αλλάξετε τη ραδιοφωνική ζώνη συχνοτήτων, τη λίστα στη ραδιοφωνική ζώνη συχνοτήτων και τον ραδιοφωνικό σταθμό στην επιλεγμένη λίστα.

Αλλαγή ζώνης ραδιοφωνικών συχνοτήτων

Σύρετε το δάχτυλό σας κατά πλάτος της οθόνης, για να εμφανιστεί η προβολή εφαρμογών στην κεντρική οθόνη και επιλέξτε τη ραδιοφωνική ζώνη συχνοτήτων που θέλετε (π.χ. **FM**), ή ανοίξτε το μενού εφαρμογών στην οθόνη του οδηγού από τα δεξιά χειριστήρια στο τιμόνι και κάντε την επιλογή σας από εκεί.

Αλλαγή λιστών στην ίδια ζώνη συχνοτήτων

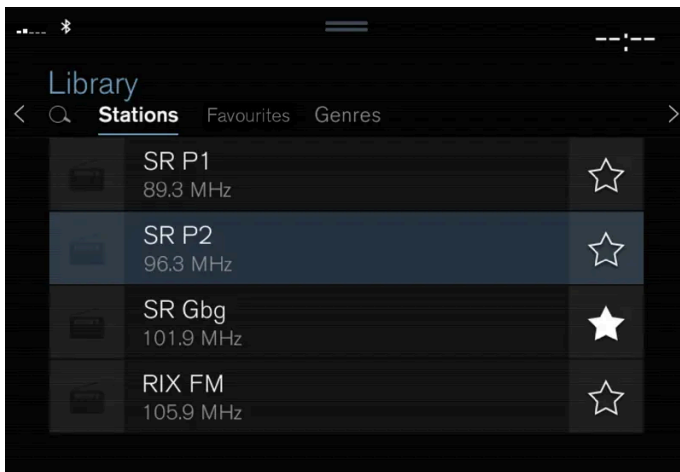

- 1 Πατήστε το κουμπί **Βιβλιοθήκη**.
- 2 Επιλέξτε αναπαραγωγή από **Σταθμοί**, **Αγαπημένα**, **Μουσικά είδη** ή **Ομάδα καναλιών (Ensemble)**^[1].
- 3 Πατήστε στον σταθμό που θέλετε από τη λίστα.

Αγαπημένα - αναπαραγωγή επιλεγμένων αγαπημένων καναλιών μόνο.

Μουσικά είδη — αναπαράγονται μόνο κανάλια που μεταδίδουν το επιλεγμένο μουσικό είδος/τύπο προγράμματος, π.χ. ποπ ή κλασική.

Αλλαγή σταθμών στην επιλεγμένη λίστα

- 1 Πατήστε στο ◀◀ ή ▶▶ στην κεντρική οθόνη ή στα δεξιά χειριστήρια του τιμονιού.
 - Η γραμμή επισημάνσης μετακινείται μία θέση πάνω ή κάτω στην επιλεγμένη λίστα αναπαραγωγής.

Μπορείτε επίσης να αλλάξετε τον ραδιοφωνικό σταθμό στην επιλεγμένη λίστα μέσω της κεντρικής οθόνης.

* Προαιρετικός εξοπλισμός/αξεσουάρ.

[1] Ψηφιακό ραδιόφωνο μόνο (DAB*).

13.1.6. Αναζήτηση ραδιοφωνικών σταθμών

Το ραδιόφωνο συντάσσει αυτόματα μια λίστα με τους ραδιοφωνικούς σταθμούς που βρίσκονται στην περιοχή που μεταδίδει το ισχυρότερο σήμα.

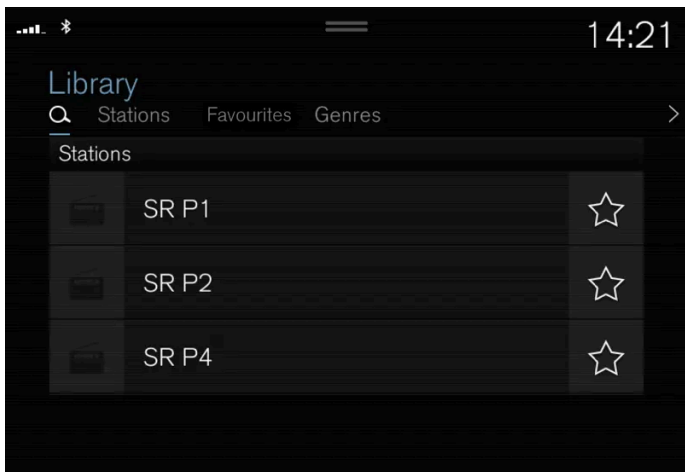

Οι αναζητήσιμες παράμετροι εξαρτώνται από την επιλεγμένη ζώνη συχνότητας:

- FM — σταθμός, μουσικό είδος και συχνότητα.
- DAB* - ομάδες καναλιών (ensemble) και σταθμοί.

- 1 Πατήστε το κουμπί **Βιβλιοθήκη**.
- 2 Πατήστε το κουμπί **Q**.
 - Ανοίγει η προβολή αναζήτησης με πληκτρολόγιο.
- 3 Εισάγετε τις λέξεις αναζήτησης.

Το περιεχόμενο του παρόντος εγχειριδίου αντιπροσωπεύει την κατάσταση του εγχειριδίου χρήσης κατά τη στιγμή της εκτύπωσης και ενδέχεται να μην είναι απόλυτα έγκυρο σε μελλοντικές περιπτώσεις. Για περισσότερες πληροφορίες, ανατρέξτε στην πρώτη σελίδα για να δείτε ολόκληρη τη δήλωση αποποίησης ευθύνης.

- Η αναζήτηση πραγματοποιείται κάθε φορά που εισάγετε έναν χαρακτήρα και τα αποτελέσματα της αναζήτησης εμφανίζονται κατά κατηγορία.

Μη αυτόματη αναζήτηση σταθμού



Με τη χειροκίνητη αναζήτηση, μπορείτε να βρείτε και να συντονιστείτε σε σταθμούς που δεν βρίσκονται στις λίστες τοπικών σταθμών με το ισχυρότερο σήμα, που δημιουργούνται αυτόματα.

Κατά την αλλαγή σε χειροκίνητο συντονισμό, η ραδιοφωνική συχνότητα δεν αλλάζει πλέον αυτόματα όταν η λήψη του σήματος δεν είναι καλή.

- 1 Πατήστε **Χειροκίν. Συντονισμ.**, τραβήξτε τον διακόπτη ή πατήστε **⏪** ή **⏩**. Με ένα παρατεταμένο πάτημα, η αναζήτηση μεταπηδά στον επόμενο διαθέσιμο σταθμό στη ζώνη συχνοτήτων. Μπορείτε επίσης να χρησιμοποιήσετε τα δεξιά χειριστήρια στο τιμόνι.

* Προαιρετικός εξοπλισμός/αξεσουάρ.

13.1.7. Ρυθμίσεις για το ραδιόφωνο

Υπάρχουν διάφορες λειτουργίες ραδιοφώνου που μπορείτε να ενεργοποιήσετε και να απενεργοποιήσετε.

Ακύρωση των μηνυμάτων οδικής κυκλοφορίας

Η μετάδοση μηνυμάτων οδικής κυκλοφορίας κ.λπ. μπορεί να διακοπεί προσωρινά, πατώντας στο **○** στα δεξιά χειριστήρια στο τιμόνι ή πατώντας στο **Άκυρο** στην κεντρική οθόνη.

Ενεργοποίηση και απενεργοποίηση λειτουργιών ραδιοφώνου

Το περιεχόμενο του παρόντος εγχειριδίου αντιπροσωπεύει την κατάσταση του εγχειριδίου χρήσης κατά τη στιγμή της εκτύπωσης και ενδέχεται να μην είναι απόλυτα έγκυρο σε μελλοντικές περιπτώσεις. Για περισσότερες πληροφορίες, ανατρέξτε στην πρώτη σελίδα για να δείτε ολόκληρη τη δήλωση αποποίησης ευθύνης.

Σύρτε προς τα κάτω την επάνω προβολή και επιλέξτε **Ρυθμίσεις** → **Μέσα ενημέρωσης** και τη ζώνη ραδιοφωνικών συχνοτήτων που θέλετε, για να δείτε τις διαθέσιμες λειτουργίες.

Ραδιόφωνο FM

- **Εμφάνιση πληροφοριών αναμετάδοσης:** εμφανίζει πληροφορίες στο περιεχόμενο του προγράμματος, τους καλλιτέχνες, κ.λπ.
- **Πάγωμα ονόματος προγράμματος:** επιλέξτε το για να σταματήσει η συνεχής κύλιση του ονόματος της υπηρεσίας προγράμματος. Αντί αυτού, θα "παγώσει" μετά από 20 δευτερόλεπτα.
- **Επιλέξτε αναγγελίες:** ^[1]
 - **Τοπικές διακοπές προγράμματος:** διακόπτει την τρέχουσα αναπαραγωγή (πολυ)μέσων και μεταδίδει πληροφορίες για διακοπές στην κυκλοφορία στη γύρω περιοχή. Η αναπαραγωγή της προηγούμενης πηγής πολυμέσων συνεχίζεται, όταν το μήνυμα τερματιστεί. Η λειτουργία **Τοπικές διακοπές προγράμματος** είναι μια γεωγραφικά περιορισμένη έκδοση της λειτουργίας **Αναγγελίες οδικής κυκλοφορίας**. Η λειτουργία **Αναγγελίες οδικής κυκλοφορίας** πρέπει να είναι ενεργοποιημένη ταυτόχρονα.
 - **Ειδήσεις :** διακόπτει την τρέχουσα αναπαραγωγή (πολυ)μέσων και μεταδίδει ειδήσεις. Η αναπαραγωγή της προηγούμενης πηγής πολυμέσων συνεχίζεται, όταν η μετάδοση ειδήσεων ολοκληρωθεί.
 - **Συναγερμός:** διακόπτει την τρέχουσα αναπαραγωγή (πολυ)μέσων και στέλνει προειδοποιήσεις για σοβαρά ατυχήματα και καταστροφές. Η αναπαραγωγή της προηγούμενης πηγής πολυμέσων συνεχίζεται, όταν το μήνυμα τερματιστεί.
 - **Αναγγελίες οδικής κυκλοφορίας:** διακόπτει την τρέχουσα αναπαραγωγή (πολυ)μέσων και μεταδίδει πληροφορίες για διακοπές στην κυκλοφορία. Η αναπαραγωγή της προηγούμενης πηγής πολυμέσων συνεχίζεται, όταν το μήνυμα τερματιστεί.

DAB* (ψηφιακό ραδιόφωνο)

- **Ταξινόμηση υπηρεσιών:** επιλογή για τον τρόπο ταξινόμησης των καναλιών. Είτε αλφαβητικά είτε κατά αριθμό υπηρεσίας.
- **Σύνδεσμος DAB-DAB:** αρχίζει τη λειτουργία για τη σύνδεση εντός DAB. Αν το σήμα ενός ραδιοφωνικού καναλιού χαθεί, τότε πραγματοποιείται αναζήτηση άλλου καναλιού σε μια άλλη ομάδα καναλιών (ensemble).
- **Σύνδεσμος DAB-FM:** αρχίζει τη λειτουργία για τη σύνδεση μεταξύ DAB και FM. Αν το σήμα ενός ραδιοφωνικού καναλιού χαθεί, πραγματοποιείται αυτόματα αναζήτηση εναλλακτικής συχνότητας FM.
- **Εμφάνιση πληροφοριών αναμετάδοσης:** επιλέξτε να εμφανίζεται ραδιοφωνικό κείμενο ή επιλεγμένοι τύποι ραδιοφωνικού κειμένου, π.χ. καλλιτέχνες.
- **Εμφάν slideshow για το συγκεκρι πρόγραμμα:** επιλέξτε αν θέλετε να εμφανίζονται ή όχι εικόνες για τα προγράμματα στην οθόνη.
- **Επιλέξτε αναγγελίες:** επιλέξτε τον τύπο μηνυμάτων που θέλετε να λαμβάνονται κατά την αναπαραγωγή DAB. Τα επιλεγμένα μηνύματα θα διακόψουν την τρέχουσα αναπαραγωγή πολυμέσων, για να αναπαραχθεί το μήνυμα. Η αναπαραγωγή της προηγούμενης πηγής πολυμέσων συνεχίζεται, όταν το μήνυμα τερματιστεί.
 - **Συναγερμός:** διακόπτει την τρέχουσα αναπαραγωγή (πολυ)μέσων και στέλνει προειδοποιήσεις για σοβαρά ατυχήματα και καταστροφές. Η αναπαραγωγή της προηγούμενης πηγής πολυμέσων συνεχίζεται, όταν το μήνυμα τερματιστεί.
 - **Ένδειξη οδικής κυκλοφορίας:** λαμβάνει πληροφορίες σχετικά με τις διακοπές στην κυκλοφορία.
 - **Διακοπή μετάδοσης για ειδήσεις:** λαμβάνει ειδήσεις.
 - **Αναβοσβήσιμο Μεταφορά:** λαμβάνει πληροφορίες για τα μέσα μαζικής μεταφοράς, π.χ. δρομολόγια πορθμείων και τρένων.
 - **Προειδοποίηση/Υπηρεσίες:** λαμβάνει πληροφορίες για συμβάντα μικρότερης σημαντικότητας από τη λειτουργία συναγερμού, π.χ. γενικές διακοπές ρεύματος.

[1] Δεν υποστηρίζουν όλοι οι σταθμοί όλους τους τύπους μηνυμάτων.

* Προαιρετικός εξοπλισμός/αξεσουάρ.

13.1.8. Ραδιόφωνο RDS

RDS (Radio Data System) σημαίνει ότι το ραδιόφωνο μπορεί να συντονιστεί αυτόματα στον σταθμό με το ισχυρότερο σήμα. Το RDS παρέχει τη δυνατότητα λήψης π.χ. πληροφοριών οδικής κυκλοφορίας και αναζήτησης συγκεκριμένων τύπων προγράμματος.

Το RDS συνδέει πομπούς FM σε ένα δίκτυο. Κάθε πομπός FM σε ένα τέτοιο δίκτυο αποστέλλει πληροφορίες που παρέχουν στο ραδιόφωνο RDS τις εξής λειτουργίες:

- Αυτόματη μετάβαση σε πομπό με ισχυρότερο σήμα, εάν το σήμα λήψης στην περιοχή είναι ασθενές.
- Αναζήτηση κατηγορίας προγραμμάτων, π.χ. τύποι προγράμματος ή πληροφορίες οδικής κυκλοφορίας.
- Λήψη πληροφοριών κειμένου στο τρέχον ραδιοφωνικό πρόγραμμα.

Σημείωση

Ορισμένοι ραδιοφωνικοί σταθμοί δεν χρησιμοποιούν το σύστημα RDS ή χρησιμοποιούν μόνο μερικές από τις δυνατότητές του.

Κατά τη μετάδοση ειδήσεων ή μηνυμάτων οδικής κυκλοφορίας το ραδιόφωνο μπορεί να αλλάξει σταθμούς διακόπτοντας την εκάστοτε πηγή ήχου που χρησιμοποιείται. Το ραδιόφωνο επιστρέφει στην προηγούμενη πηγή ήχου και ένταση ήχου, όταν σταματήσει η μετάδοση του συγκεκριμένου τύπου προγράμματος. Για να επιστρέψει νωρίτερα, πατήστε  στα δεξιά χειριστήρια στο τιμόνι ή πατήστε **Άκυρο** στην κεντρική οθόνη.

13.1.9. Αποθήκευση καναλιών ραδιοφώνου στην εφαρμογή Αγαπημένα ραδιοφώνου

Μπορείτε να προσθέσετε ένα ραδιοφωνικό κανάλι στην εφαρμογή **Αγαπημένα ραδιοφώνου** και στη λίστα Αγαπημένων για τη ραδιοφωνική συχνότητα (π.χ. FM). Οδηγίες για το πώς να προσθέσετε και να αφαιρέσετε κανάλια ραδιοφώνου μπορείτε να βρείτε παρακάτω.



Αγαπημένα ραδιοφώνου



Η εφαρμογή Αγαπημένα ραδιοφώνου εμφανίζει τα αποθηκευμένα κανάλια ραδιοφώνου από όλες τις ζώνες συχνοτήτων.

- 1 Ανοίξτε την εφαρμογή **Αγαπημένα ραδιοφώνου** από την προβολή εφαρμογών.
- 2 Πατήστε στον σταθμό που θέλετε στη λίστα για να αρχίσει η ακρόαση.

Προσθήκη και αφαίρεση Αγαπημένων ραδιοφώνου

- 1 Πατήστε στο  για να προσθέσετε ή να αφαιρέσετε ένα κανάλι από τις αγαπημένες ζώνες συχνοτήτων και στην εφαρμογή Αγαπημένα ραδιοφώνου.
- 2 Πατήστε στο **Βιβλιοθήκη**, επιλέξτε **Επεξεργασία** και πατήστε στο  για να αφαιρέσετε ένα ραδιοφωνικό κανάλι από τα Αγαπημένα.

Όταν αποθηκευτεί ένα κανάλι ραδιοφώνου από μια λίστα σταθμών, το ραδιόφωνο αναζητά αυτόματα την καλύτερη δυνατή συχνότητα. Αν ωστόσο ένα κανάλι ραδιοφώνου αποθηκευτεί από χειροκίνητη αναζήτηση σταθμών, το ραδιόφωνο δεν μεταβαίνει αυτόματα σε συχνότητα με ισχυρότερο σήμα.

Αν ένα κανάλι ραδιοφώνου αφαιρεθεί από την εφαρμογή Αγαπημένα ραδιοφώνου, το κανάλι θα αφαιρεθεί επίσης και από τη λίστα αγαπημένων για τη σχετική ζώνη συχνοτήτων.

13.2. Ηχοσύστημα

13.2.1. Βίντεο

13.2.1.1. Βίντεο

Υπάρχει δυνατότητα αναπαραγωγής των βίντεο σε συσκευές συνδεδεμένες μέσω USB χρησιμοποιώντας το media player.

Όταν το αυτοκίνητο αρχίσει να κινείται, δεν προβάλλεται εικόνα, ακούγεται μόνο ήχος. Η εικόνα προβάλλεται ξανά όταν το αυτοκίνητο έρθει σε στάση.

Πληροφορίες για τους συμβατούς τύπους πολυμέσων μπορείτε να βρείτε σε ξεχωριστή ενότητα.

13.2.1.2. Αναπαραγωγή βίντεο

Το περιεχόμενο του παρόντος εγχειριδίου αντιπροσωπεύει την κατάσταση του εγχειριδίου χρήσης κατά τη στιγμή της εκτύπωσης και ενδέχεται να μην είναι απόλυτα έγκυρο σε μελλοντικές περιπτώσεις. Για περισσότερες πληροφορίες, ανατρέξτε στην πρώτη σελίδα για να δείτε ολόκληρη τη δήλωση αποποίησης ευθύνης.

Η αναπαραγωγή των βίντεο γίνεται μέσω της εφαρμογής **USB** στην προβολή εφαρμογών.

- 1 Σύνδεση μιας πηγής (πολυ)μέσων (συσκευή USB).
- 2 Ανοίξτε την εφαρμογή **USB** από την προβολή εφαρμογών.
- 3 Πατήστε στον τίτλο που θέλετε να αναπαραχθεί.
 - > Η αναπαραγωγή αρχίζει.

Μπορεί να δυσκολευτείτε να βρείτε αρχεία βίντεο, αν η συσκευή USB περιέχει επίσης μουσικά κομμάτια και αρχεία ήχου. Σε αυτήν την περίπτωση, μπορείτε να βρείτε αν μεταβείτε στο **Βιβλιοθήκη** και επιλέξετε την καρτέλα Βίντεο.

13.2.1.3. Αναπαραγωγή DivX®

Αυτή η DivX Certified® συσκευή πρέπει να καταχωρηθεί, για να μπορεί να αναπαράγει αγορασμένες ταινίες DivX Video-on-Demand (VOD).

- 1 Πατήστε **Ρυθμίσεις** στην πάνω προβολή.
- 2 Πατήστε το **Βίντεο** → **DivX® VOD** και ανακτήστε τον κωδικό καταχώρησης.
- 3 Επισκεφθείτε την ηλεκτρονική διεύθυνση vod.divx.com για περισσότερες πληροφορίες και για να ολοκληρώσετε την καταχώρηση.

13.2.1.4. Ρυθμίσεις για το βίντεο

Μπορείτε να αλλάξετε ορισμένες ρυθμίσεις για τη γλώσσα για την αναπαραγωγή video.

Με το video player σε πλήρη οθόνη, ή αν ανοίξετε την επάνω προβολή και πατήσετε **Ρυθμίσεις** → **Μέσα ενημέρωσης** → **Βίντεο**, μπορείτε να ρυθμίσετε τα παρακάτω: **Γλώσσα ήχου** και **Γλώσσα υποτίτλων**.

13.2.2. (Πολυ)μέσα μέσω Bluetooth®

Το media player του αυτοκινήτου διαθέτει Bluetooth και μπορεί να αναπαράγει ασύρματα αρχεία ήχου από εξωτερικές συσκευές Bluetooth, όπως κινητά τηλέφωνα και tablet.

Το περιεχόμενο του παρόντος εγχειριδίου αντιπροσωπεύει την κατάσταση του εγχειριδίου χρήσης κατά τη στιγμή της εκτύπωσης και ενδέχεται να μην είναι απόλυτα έγκυρο σε μελλοντικές περιπτώσεις. Για περισσότερες πληροφορίες, ανατρέξτε στην πρώτη σελίδα για να δείτε ολόκληρη τη δήλωση αποποίησης ευθύνης.

Για να μπορεί το media player να αναπαράγει αρχεία ήχου ασύρματα από εξωτερική συσκευή, η συσκευή πρέπει πρώτα να συνδεθεί στο αυτοκίνητο μέσω Bluetooth.

13.2.3. Σύνδεση συσκευής μέσω Bluetooth®

Συνδέστε μια συσκευή Bluetooth® στο αυτοκίνητο για ασύρματη αναπαραγωγή (πολυ)μέσων και για να έχει το αυτοκίνητο σύνδεση στο διαδίκτυο όπου είναι εφικτό.

Πολλά τηλέφωνα στην αγορά διαθέτουν ασύρματη τεχνολογία Bluetooth®, ωστόσο δεν είναι όλα πλήρως συμβατά με το αυτοκίνητο.

Η διαδικασία σύνδεσης μιας συσκευής πολυμέσων είναι η ίδια με τη σύνδεση ενός τηλεφώνου στο αυτοκίνητο μέσω Bluetooth®^[1].

Σημείωση

Ορισμένα τηλέφωνα προϋποθέτουν η ένταση του Bluetooth του τηλεφώνου να ρυθμιστεί χειροκίνητα στο 100%, προκειμένου η ένταση ήχου μέσα στο αυτοκίνητο να είναι ικανοποιητικά υψηλή. Αυτή η ρύθμιση πρέπει να γίνει για κάθε συνδεδεμένο τηλέφωνο. Η ρύθμιση γίνεται μία φορά για τις τηλεφωνικές κλήσεις και μία φορά για τη συνεχή ροή (streaming) (πολυ)μέσων. Το σύστημα στη συνέχεια θα θυμάται τη ρύθμιση και δεν χρειάζεται να την επαναλάβετε την επόμενη φορά που θα συνδεθεί το τηλέφωνο.

^[1] Λάβετε υπόψη σας ότι η συσκευή πρέπει να έχει συνδεθεί για αναπαραγωγή (πολυ)μέσων για αναπαραγωγή μέσω Bluetooth για να λειτουργήσει.

13.2.4. Φωνητικός χειρισμός ραδιοφώνου και (πολυ)μέσων

Οι εντολές για τον φωνητικό χειρισμό του ραδιοφώνου και του media player παρατίθενται παρακάτω ^[1].



Πατήστε στο « ξ » και πείτε μία από τις παρακάτω εντολές:

- "Media" - αρχίζει έναν διάλογο για τα (πολυ)μέσα και το ραδιόφωνο εμφανίζει παραδείγματα εντολών.
- "Play [καλλιτέχνης]" - αναπαράγει μουσική από τον επιλεγμένο καλλιτέχνη.
- "Play [τίτλος τραγουδιού]" - αναπαράγει το επιλεγμένο τραγούδι.
- "Play [τίτλος τραγουδιού] από [άλμπουμ]" - αναπαράγει το επιλεγμένο τραγούδι από το επιλεγμένο άλμπουμ.
- "Play [ραδιοφωνικός σταθμός]" - αρχίζει την αναπαραγωγή του επιλεγμένου ραδιοφωνικού σταθμού.
- "Tune to [συχνότητα]" - αρχίζει την επιλεγμένη ραδιοφωνική συχνότητα στην τρέχουσα ζώνη συχνοτήτων. Αν δεν υπάρχει ενεργή υπηρεσία ραδιοφώνου, ενεργοποιείται η ζώνη συχνοτήτων FM ως προεπιλογή.
- "Tune to [συχνότητα] [μήκος κύματος]" - αρχίζει την επιλεγμένη ραδιοφωνική συχνότητα στην επιλεγμένη ζώνη συχνοτήτων.
- "Radio" - αρχίζει το ραδιόφωνο FM.
- "Radio FM" - αρχίζει το ραδιόφωνο FM.
- "DAB" - αρχίζει το ραδιόφωνο DAB*.
- "USB" - αρχίζει την αναπαραγωγή από USB.
- "iPod" - αρχίζει την αναπαραγωγή από iPod.
- "Bluetooth" - αρχίζει την αναπαραγωγή από πηγή πολυμέσων που είναι συνδεδεμένη μέσω Bluetooth.
- "Similar music" — αρχίζει την αναπαραγωγή μουσικής παρόμοιας με τη μουσική που ακούγεται ήδη από συσκευές USB.

Σημείωση

Η φωνητική αναγνώριση δεν υποστηρίζεται σε όλες τις γλώσσες του συστήματος. Οι γλώσσες στις οποίες υποστηρίζεται επισημαίνονται με το σύμβολο  στη λίστα των διαθέσιμων γλωσσών συστήματος. Διαβάστε πού μπορείτε να βρείτε πληροφορίες στην ενότητα για τις ρυθμίσεις φωνητικής αναγνώρισης.

[1] Ισχύει σε ορισμένες αγορές.

* Προαιρετικός εξοπλισμός/αξεσουάρ.

13.2.5. Ηχοσύστημα

Το media player έχει δυνατότητα αναπαραγωγής ήχου από εξωτερικές πηγές ήχου συνδεδεμένες μέσω της θύρας USB ή μέσω Bluetooth. Μπορεί επίσης να αναπαραγάγει βίντεο μέσω της θύρας USB.

Όταν το αυτοκίνητο είναι συνδεδεμένο στο διαδίκτυο, μπορείτε επίσης να ακούτε διαδικτυακό ραδιόφωνο, ηχητικά βιβλία και υπηρεσίες μουσικής μέσω εφαρμογών (app).

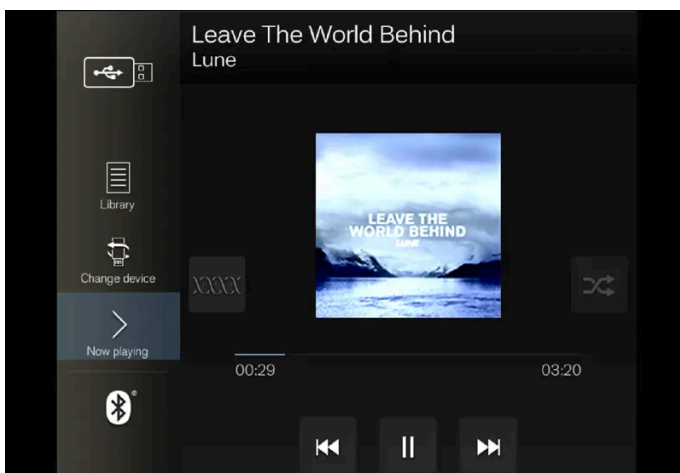

Ο χειρισμός του media player πραγματοποιείται από την κεντρική οθόνη, ωστόσο μπορείτε να χειρίζεστε αρκετές λειτουργίες από τα δεξιά χειριστήρια του τιμονιού ή με φωνητικό χειρισμό.

Ο χειρισμός του ραδιοφώνου γίνεται στο media player και περιγράφεται σε ξεχωριστή ενότητα.

13.2.6. Αναπαραγωγή (πολυ)μέσων

Ο χειρισμός της συσκευής αναπαραγωγής πολυμέσων γίνεται από την κεντρική οθόνη. Μπορείτε επίσης να χειρίζεστε ορισμένες λειτουργίες από τα δεξιά χειριστήρια του τιμονιού ή με φωνητικό χειρισμό.

Το media player χρησιμοποιεί επίσης το ραδιόφωνο, που περιγράφεται σε ξεχωριστή ενότητα.

Το περιεχόμενο του παρόντος εγχειριδίου αντιπροσωπεύει την κατάσταση του εγχειριδίου χρήσης κατά τη στιγμή της εκτύπωσης και ενδέχεται να μην είναι απόλυτα έγκυρο σε μελλοντικές περιπτώσεις. Για περισσότερες πληροφορίες, ανατρέξτε στην πρώτη σελίδα για να δείτε ολόκληρη τη δήλωση αποποίησης ευθύνης.

Έναρξη λειτουργίας της πηγής (πολυ)μέσων

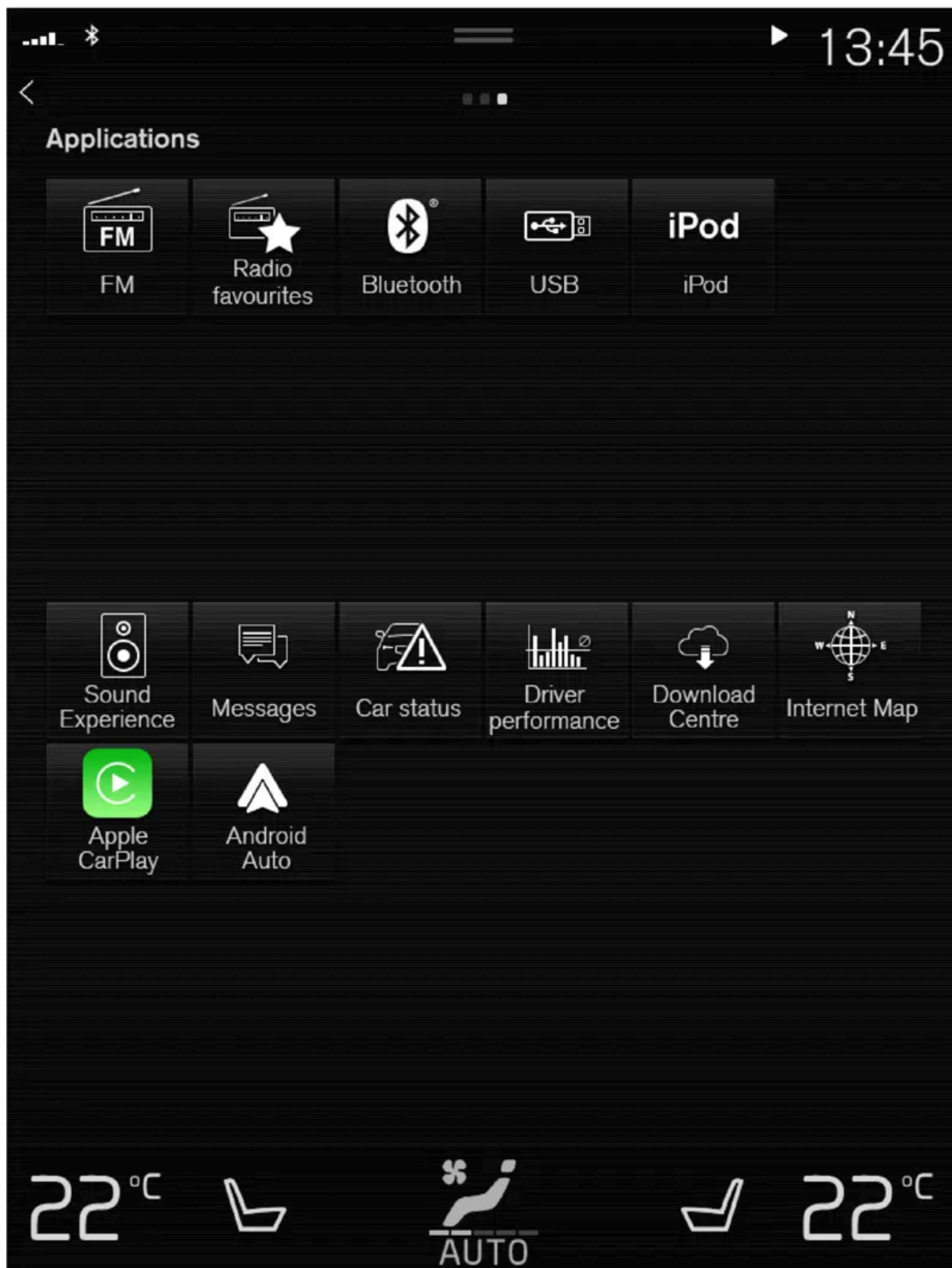

Προβολή εφαρμογών. (Γενικευμένη εικόνα, οι βασικές εφαρμογές διαφέρουν ανάλογα με την αγορά και το μοντέλο.)

Το περιεχόμενο του παρόντος εγχειριδίου αντιπροσωπεύει την κατάσταση του εγχειριδίου χρήσης κατά τη στιγμή της εκτύπωσης και ενδέχεται να μην είναι απόλυτα έγκυρο σε μελλοντικές περιπτώσεις. Για περισσότερες πληροφορίες, ανατρέξτε στην πρώτη σελίδα για να δείτε ολόκληρη τη δήλωση αποποίησης ευθύνης.

Μνήμη USB

- 1 Εισάγετε το USB memory stick.
- 2 Ανοίξτε την εφαρμογή **USB** από την προβολή εφαρμογών.
- 3 Επιλέξτε τι θέλετε να αναπαραχθεί.
 - > Η αναπαραγωγή αρχίζει.

Μp3 player και iPod®

Σημείωση

Για να αρχίσει η αναπαραγωγή από iPod, χρησιμοποιήστε την εφαρμογή iPod (όχι το USB).

Όταν ως πηγή ήχου χρησιμοποιείται το iPod, η δομή μενού του συστήματος ήχου και πολυμέσων του αυτοκινήτου είναι παρόμοια με αυτή iPod.

- 1 Συνδέστε την πηγή (πολυ)μέσων.
- 2 Αρχίστε την αναπαραγωγή στη συνδεδεμένη πηγή (πολυ)μέσων.
- 3 Ανοίξτε την εφαρμογή (**iPod**, **USB**) από την προβολή εφαρμογών.
 - > Η αναπαραγωγή αρχίζει.

Συνδεδεμένη συσκευή Bluetooth

- 1 Ενεργοποιήστε το Bluetooth στην πηγή πολυμέσων.
- 2 Συνδέστε την πηγή (πολυ)μέσων^[1].
- 3 Αρχίστε την αναπαραγωγή στη συνδεδεμένη πηγή (πολυ)μέσων.
- 4 Ανοίξτε την εφαρμογή **Bluetooth** από την προβολή εφαρμογών.
 - > Η αναπαραγωγή αρχίζει.

Σημείωση

Ορισμένα τηλέφωνα προϋποθέτουν η ένταση του Bluetooth του τηλεφώνου να ρυθμιστεί χειροκίνητα στο 100%, προκειμένου η ένταση ήχου μέσα στο αυτοκίνητο να είναι ικανοποιητικά υψηλή. Αυτή η ρύθμιση πρέπει να γίνει για κάθε συνδεδεμένο τηλέφωνο. Η ρύθμιση γίνεται μία φορά για τις τηλεφωνικές κλήσεις και μία φορά για τη συνεχή ροή (streaming) (πολυ)μέσων. Το σύστημα στη συνέχεια θα θυμάται τη ρύθμιση και δεν χρειάζεται να την επαναλάβετε την επόμενη φορά που θα συνδεθεί το τηλέφωνο.

(Πολυ)μέσα με σύνδεση στο διαδίκτυο

Αναπαραγωγή (πολυ)μέσων από εφαρμογές που συνδέονται στο διαδίκτυο:

- 1 Συνδέστε το αυτοκίνητο στο διαδίκτυο.
 - 2 Ανοίξτε την τρέχουσα εφαρμογή από την προβολή εφαρμογών.
- Η αναπαραγωγή αρχίζει.

Διαβάστε την ξεχωριστή ενότητα πώς γίνεται η λήψη (download) των εφαρμογών.

Βίντεο

- 1 Συνδέστε την πηγή (πολυ)μέσων.
 - 2 Ανοίξτε την εφαρμογή **USB** από την προβολή εφαρμογών.
 - 3 Πατήστε στον τίτλο του στοιχείου, που θέλετε, για αναπαραγωγή.
- Η αναπαραγωγή αρχίζει.

Apple CarPlay

Το CarPlay περιγράφεται σε ξεχωριστή ενότητα.

Android Auto

Το Android Auto περιγράφεται σε ξεχωριστή ενότητα.

^[1] Λάβετε υπόψη σας ότι η συσκευή πρέπει να έχει συνδεθεί για αναπαραγωγή (πολυ)μέσων για αναπαραγωγή μέσω Bluetooth για να λειτουργήσει.

13.2.7. Χειρισμός και αλλαγή (πολυ)μέσων

Μπορείτε να χειρίζεστε την αναπαραγωγή των (πολυ)μέσων με φωνητικό χειρισμό, από τα χειριστήρια στο τιμόνι ή από την κεντρική οθόνη.





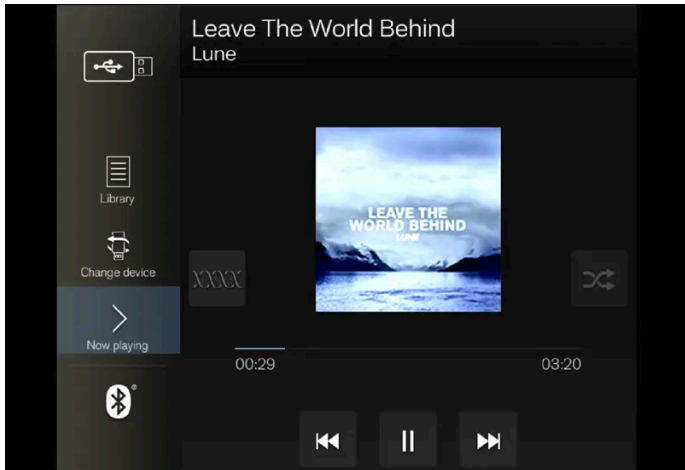

Μπορείτε να χειριστείτε τη μονάδα αναπαραγωγής (πολυ)μέσων μέσω φωνητικής αναγνώρισης, από τα χειριστήρια στο τιμόνι ή από την κεντρική οθόνη.



Ένταση - γυρίστε το κουμπί κάτω από την κεντρική οθόνη ή πατήστε  στα δεξιά χειριστήρια του τιμονιού για να αυξήσετε ή να μειώσετε την ένταση.

Αναπαραγωγή/Παύση - πατήστε στην εικόνα που αντιστοιχεί στο τραγούδι που ακούγεται, το φυσικό κουμπί κάτω από την κεντρική οθόνη ή το  στα δεξιά χειριστήρια του τιμονιού.

Αλλαγή μουσικού κομματιού/τραγουδιού - πατήστε στο μουσικό κομμάτι που θέλετε στην κεντρική οθόνη, πατήστε στο  ή στο  κάτω από την κεντρική οθόνη ή στα δεξιά χειριστήρια του τιμονιού.

Γρήγορη αναπαραγωγή μπροστά/μετακίνηση - πατήστε στον άξονα χρόνου στην κεντρική οθόνη και σύρετε προς το πλάι ή πατήστε και κρατήστε πατημένο το κουμπί  ή  κάτω από την κεντρική οθόνη ή στα δεξιά χειριστήρια του τιμονιού.

Αλλαγή (πολυ)μέσων - επιλέξτε από τις προηγούμενες πηγές στην εφαρμογή, στην προβολή εφαρμογών, πατήστε στην εφαρμογή που θέλετε ή επιλέξτε χρησιμοποιώντας τα δεξιά χειριστήρια του τιμονιού μέσω του μενού εφαρμογών .



Βιβλιοθήκη - πατήστε στο κουμπί για αναπαραγωγή από τη βιβλιοθήκη.



Τυχαία σειρά - πατήστε στο κουμπί για να αναδιευθετηθούν τα μουσικά κομμάτια στη σειρά αναπαραγωγής.



Παρόμ - πατήστε στο κουμπί για να χρησιμοποιήσετε το Gracenote και να αναζητήσετε παρόμοια μουσική στη συσκευή USB και να δημιουργηθεί μια σχετική λίστα αναπαραγωγής. Η λίστα αναπαραγωγής μπορεί να περιέχει έως 50 τραγούδια.





Αλλαγή συσκευής - πατήστε το κουμπί για εναλλαγή μεταξύ των συσκευών USB όταν υπάρχουν αρκετές συνδεδεμένες συσκευές.

Το περιεχόμενο του παρόντος εγχειριδίου αντιπροσωπεύει την κατάσταση του εγχειριδίου χρήσης κατά τη στιγμή της εκτύπωσης και ενδέχεται να μην είναι απόλυτα έγκυρο σε μελλοντικές περιπτώσεις. Για περισσότερες πληροφορίες, ανατρέξτε στην πρώτη σελίδα για να δείτε ολόκληρη τη δήλωση αποποίησης ευθύνης.

13.2.8. Αναζήτηση (πολυ)μέσων

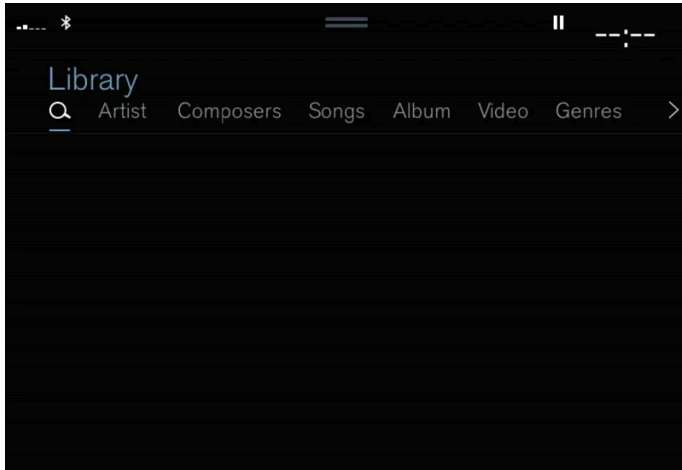
Υπάρχει δυνατότητα αναζήτησης βάσει καλλιτέχνη, συνθέτη, τίτλων τραγουδιού, άλμπουμ, βίντεο, ηχητικού βιβλίου, λίστας αναπαραγωγής και -όταν το αυτοκίνητο είναι συνδεδεμένο στο διαδίκτυο- podcast (ψηφιακά πολυμέσα μέσω διαδικτύου).



- 1 Πατήστε το κουμπί .
- > Ανοίγει η προβολή αναζήτησης με πληκτρολόγιο.
- 2 Εισάγετε τις λέξεις αναζήτησης.
- 3 Πατήστε το κουμπί **Αναζήτηση**.
- > Πραγματοποιείται αναζήτηση των συνδεδεμένων συσκευών και τα αποτελέσματα της αναζήτησης παρατίθενται κατά κατηγορία.

Σαρώστε οριζόντια κατά πλάτος της οθόνης για να εμφανιστεί κάθε κατηγορία ξεχωριστά.

13.2.9. Συμβατοί τύποι (πολυ)μέσων

Για την αναπαραγωγή (πολυ)μέσων, πρέπει να χρησιμοποιούνται οι παρακάτω τύποι αρχείων.

Αρχεία ήχου

| Μορφή | Επέκταση αρχείου | Codec |
|-------|------------------|---|
| MP3 | .mp3 | MPEG1 Layer III, MPEG2 Layer III, MP3 Pro (συμβατά με mp3), MP3 HD (συμβατά με mp3) |
| AAC | .m4a, .m4b, .aac | AAC LC (ήχος MPEG-4 part III), HE-AAC (aacPlus v1/v2) |
| WMA | .wma | WMA8/9, WMA9/10 Pro |

Το περιεχόμενο του παρόντος εγχειριδίου αντιπροσωπεύει την κατάσταση του εγχειριδίου χρήσης κατά τη στιγμή της εκτύπωσης και ενδέχεται να μην είναι απόλυτα έγκυρο σε μελλοντικές περιπτώσεις. Για περισσότερες πληροφορίες, ανατρέξτε στην πρώτη σελίδα για να δείτε ολόκληρη τη δήλωση αποποίησης ευθύνης.

| Μορφή | Επέκταση αρχείου | Codec |
|-------|------------------|-------|
| WAV | .wav | LPCM |
| FLAC | .flac | FLAC |

Αρχεία βίντεο

| Μορφή | Επέκταση αρχείου |
|------------|-------------------------|
| MP4 | .mp4, .m4v |
| MPEG-PS | .mpg, .mp2, .mpeg, .m1v |
| AVI | .avi |
| AVI (DivX) | .avi, .divx |
| ASF | .asf, .wmv |

Υπότιτλοι

| Μορφή | Επέκταση αρχείου |
|-----------|------------------|
| SubViewer | .sub |
| SubRip | .srt |
| SSA | .ssa |

DivX®

Οι πιστοποιημένες DivX συσκευές έχουν δοκιμαστεί για υψηλής ποιότητας αναπαραγωγή βίντεο DivX (.divx, .avi). Όταν υπάρχει το λογότυπο DivX, επιτρέπεται η αναπαραγωγή ταινιών DivX.

| | |
|----------------------|---|
| Προφίλ | DivX Home Theater |
| Codec για βίντεο | DivX, MPEG-4 |
| Ανάλυση | 720x576 |
| Ταχύτητα bit | 4.8Mbps |
| Ταχύτητα καρέ | 30 fps |
| Επέκταση αρχείου | .divx, .avi |
| Μέγ. μέγεθος αρχείου | 4 GB |
| Codec ήχου | MP3, AC3 |
| Υπότιτλοι | XSUB |
| Ειδικές λειτουργίες | Πολλαπλοί υπότιτλοι, πολλαπλοί ήχοι, συνέχεια αναπαραγωγής |
| Αναφορά | Πληροί όλες τις απαιτήσεις του προφίλ DivX Home Theater. Επισκεφθείτε τη διεύθυνση divx.com για περισσότερες πληροφορίες και εργαλεία λογισμικού για τη μετατροπή των αρχείων σας σε DivX Home Theater video. |

13.2.10. Gracenote®

Το περιεχόμενο του παρόντος εγχειριδίου αντιπροσωπεύει την κατάσταση του εγχειριδίου χρήσης κατά τη στιγμή της εκτύπωσης και ενδέχεται να μην είναι απόλυτα έγκυρο σε μελλοντικές περιπτώσεις. Για περισσότερες πληροφορίες, ανατρέξτε στην πρώτη σελίδα για να δείτε ολόκληρη τη δήλωση αποποίησης ευθύνης.

Το Gracenote αναγνωρίζει τον καλλιτέχνη, το άλμπουμ, τους τίτλους τραγουδιών και τις σχετικές εικόνες, που εμφανίζονται κατά την αναπαραγωγή.

Το Gracenote MusicID® είναι πρότυπο μουσικής αναγνώρισης. Οι πληροφορίες για τη μουσική μπορούν να εμφανίζονται μέσω της αναγνώρισης και της ανάλυσης των metadata στα μουσικά αρχεία. Ορισμένες φορές, τα metadata από διαφορετικές πηγές μπορεί να είναι ασυνεπή ή ανεπαρκή.

Το Gracenote υποστηρίζει τη φωνητική επεξεργασία του ονόματος του καλλιτέχνη, του τίτλου και του μουσικού είδους των άλμπουμ και, με αυτό τον τρόπο, μπορεί να χρησιμοποιηθεί ο φωνητικός χειρισμός για την αναπαραγωγή μουσικής.

- 1 Πατήστε **Ρυθμίσεις** στην πάνω προβολή.
- 2 Πατήστε **Μέσα ενημέρωσης** → **Gracenote®**.
- 3 Επιλέξτε ρυθμίσεις για τα στοιχεία Gracenote:

- **Ηλεκτρονική αναζήτηση Gracenote®** - πραγματοποιεί αναζήτηση στη βάση δεδομένων Gracenote για αναπαραγωγή (πολυ)μέσων.
- **Πολλαπλά αποτελέσματα Gracenote®** - επιλέξτε πώς θα εμφανίζονται τα στοιχεία του Gracenote στα διάφορα αποτελέσματα αναζήτησης.

1 - χρησιμοποιούνται τα αρχικά στοιχεία του αρχείου.

2 - χρησιμοποιούνται τα στοιχεία του Gracenote.

3 - Μπορείτε να επιλέξετε Gracenote ή τα αρχικά στοιχεία.

- **Κανένα** - δεν εμφανίζονται αποτελέσματα.

Ενημέρωση Gracenote

Το περιεχόμενο της βάσης δεδομένων Gracenote ενημερώνεται διαρκώς. Κάντε λήψη της νεώτερης ενημέρωσης, για να επωφεληθείτε από τις βελτιώσεις.

13.2.11. Ενημέρωση του Gracenote®

Η Volvo προσπαθεί συνεχώς ώστε το αυτοκίνητό σας να παραμένει ενημερωμένο. Για τον λόγο αυτό, είναι καλή ιδέα να ενημερώνετε το Gracenote® σε τακτά χρονικά διαστήματα. Η ενημέρωση πραγματοποιείται σε δύο στάδια χρησιμοποιώντας ένα άδριο USB memory stick.

Λήψη (download) αρχείων και ενημέρωση του Gracenote®

Συνιστάται να ενημερώνετε το Gracenote® σε τακτά χρονικά διαστήματα. Μπορείτε να βρείτε μια περιγραφή πώς γίνεται η λήψη (download) αρχείων ενημέρωσης και η ενημέρωση του Gracenote® στο Volvo σας παρακάτω.

Το περιεχόμενο του παρόντος εγχειριδίου αντιπροσωπεύει την κατάσταση του εγχειριδίου χρήσης κατά τη στιγμή της εκτύπωσης και ενδέχεται να μην είναι απόλυτα έγκυρο σε μελλοντικές περιπτώσεις. Για περισσότερες πληροφορίες, ανατρέξτε στην πρώτη σελίδα για να δείτε ολόκληρη τη δήλωση αποποίησης ευθύνης.

Προκαταρκτικά

Μπορείτε να κατεβάσετε (download) τα αρχεία σε ένα άδειο USB memory stick χωρητικότητας τουλάχιστον 8 GB. Το memory stick πρέπει να έχει ένα από τα παρακάτω συστήματα αρχείων: FAT32, NTFS ή exFAT.

Λήψη (download) προγράμματος

Η λήψη των αρχείων Gracenote® γίνεται μέσω ενός προγράμματος που εγκαθίσταται στον υπολογιστή σας όταν κατεβάζετε αρχεία ενημέρωσης.

Ενημέρωση των αρχείων Gracenote®

Για να κατεβάσετε (download) τα αρχεία ενημέρωσης για το Gracenote®, επισκεφθείτε την ιστοσελίδα [volvocars.com/intl/support](https://www.volvocars.com/intl/support) [https://www.volvocars.com/intl/support], επιλέξτε την αγορά στην οποία βρίσκεστε και στη συνέχεια κάντε κλικ στις **Λήψεις** στο επάνω μενού. Στην επικεφαλίδα **Gracenote®**, κάντε κλικ στην **Ενημέρωση Gracenote** και στη συνέχεια επιλέξτε το αντίστοιχο σύστημα για το αυτοκίνητό σας. Στη συνέχεια ακολουθήστε τις οδηγίες παρακάτω:

Οδηγίες

- 1 Ανάλογα ποιο σύστημα έχετε, επιλέξτε τον σύνδεσμο για τη λήψη (download) είτε για Windows είτε για Mac.
- 2 Επιλέξτε **Εκτέλεση**, για να εγκατασταθεί το πρόγραμμα λήψης (download).
- 3 Κάντε κλικ στη **Νέα λήψη**, για να κατεβάσετε (download) το αρχείο σε ένα USB memory stick.
- 4 Μπορείτε να βεβαιωθείτε ότι η λήψη/αντιγραφή στο USB memory stick πραγματοποιήθηκε σωστά πριν εγκαταστήσετε το αρχείο στο αυτοκίνητο, επαναλαμβάνοντας τα βήματα 1-2 και έπειτα πατώντας **Έλεγχος λήψης** στο πρόγραμμα λήψης.
- 5 Μεταφέρετε το USB memory stick με το αρχείο που έχετε κατεβάσει (download) στο αυτοκίνητό σας και ενεργοποιήστε το σύστημα Infotainment.
- 6 Εισαγάγετε το USB memory stick στη θύρα USB. Αν υπάρχουν δύο θύρες USB, η δεύτερη δεν πρέπει να χρησιμοποιείται ταυτόχρονα.



Η θέση αυτής της θύρας μπορεί να διαφέρει ανάλογα με το μοντέλο αυτοκινήτου.

- 7 Το σύστημα ανιχνεύει αυτόματα αν κάποια ενημέρωση είναι διαθέσιμη και στην οθόνη εμφανίζεται ένα μήνυμα που δείχνει ότι υπάρχει ενημέρωση σε εξέλιξη.

Το περιεχόμενο του παρόντος εγχειριδίου αντιπροσωπεύει την κατάσταση του εγχειριδίου χρήσης κατά τη στιγμή της εκτύπωσης και ενδέχεται να μην είναι απόλυτα έγκυρο σε μελλοντικές περιπτώσεις. Για περισσότερες πληροφορίες, ανατρέξτε στην πρώτη σελίδα για να δείτε ολόκληρη τη δήλωση αποποίησης ευθύνης.

- 8 Όταν η εγκατάσταση ολοκληρωθεί, εμφανίζεται μια ειδοποίηση ως ένδειξη ότι η ενημέρωση έχει εγκατασταθεί. Τώρα μπορείτε να αφαιρέσετε το USB memory stick.

Αν υπάρχουν προβλήματα με την ενημέρωση, απευθυνθείτε στην εξυπηρέτηση πελατών ή στον εξουσιοδοτημένο διανομέα Volvo της περιοχής σας.

Συμβουλές για την ενημέρωση

- Μια ενημέρωση διαρκεί περίπου 15 λεπτά και το σύστημα Infotainment πρέπει να βρίσκεται σε λειτουργία. Χρησιμοποιήστε φορτιστή μπαταρίας ή διατηρείτε τον κινητήρα του αυτοκινήτου σε λειτουργία όσο η ενημέρωση βρίσκεται σε εξέλιξη, για παράδειγμα στη διάρκεια ενός ταξιδιού.
- Το Gracenote[®] ενημερώνεται διαρκώς. Έχετε το νου σας για νέες ενημερώσεις.

13.2.12. (Πολυ)μέσα μέσω θύρας USB

Στο ηχοσύστημα μπορείτε να συνδέσετε μια εξωτερική πηγή ήχου, π.χ. iPod[®] ή MP3 player, μέσω της θύρας USB του αυτοκινήτου.

Οι συσκευές με επαναφορτιζόμενες μπαταρίες επαναφορτίζονται όταν συνδεθούν μέσω USB και ο διακόπτης ανάφλεξης βρίσκεται στη θέση I, II ή αν ο κινητήρας βρίσκεται σε λειτουργία.

Το περιεχόμενο της εξωτερικής πηγής μπορεί να φορτωθεί πιο γρήγορα μόνο αν περιέχει αρχεία συμβατής μορφής. Υπάρχει επίσης δυνατότητα αναπαραγωγής αρχείων βίντεο μέσω της θύρας USB.

Ορισμένα MP3 player έχουν δικό τους σύστημα αρχείων, το οποίο δεν υποστηρίζεται από το αυτοκίνητο.

13.2.13. Σύνδεση συσκευής μέσω θύρας USB

Μπορείτε να συνδέσετε μια εξωτερική πηγή ήχου, π.χ. ένα iPod[®] ή MP3 player, στο ηχοσύστημα μέσω μιας από τις θύρες USB του αυτοκινήτου.

Το τηλέφωνο πρέπει να συνδεδεμένο στη θύρα USB με το λευκό πλαίσιο (όταν υπάρχουν δύο θύρες USB), όταν χρησιμο-

ποικίεται το Apple CarPlay* και το Android Auto*.

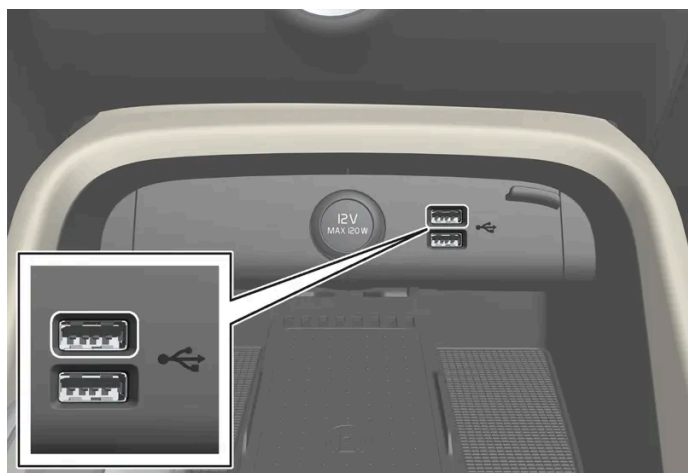

Θύρες USB (τύπου A) κάτω από την κεντρική οθόνη.



Θύρες USB* (τύπου C) στο πίσω μέρος της επιμήκουσ κονσόλας για τη φόρτιση τηλεφώνων και tablet^[1], για παράδειγμα.

* Προαιρετικός εξοπλισμός/αξεσουάρ.

^[1] Η αναπαραγωγή (πολυ)μέσων στο ηχοσύστημα ή το σύστημα πολυμέσων του αυτοκινήτου από αυτή τη θύρα δεν είναι εφικτή.

13.2.14. Τεχνικές προδιαγραφές για συσκευές USB

Οι παρακάτω προδιαγραφές πρέπει να πληρούνται, για να είναι εφικτή η ανάγνωση των περιεχομένων των συσκευών USB.

Στην κεντρική οθόνη δεν εμφανίζεται δομή φακέλων κατά την αναπαραγωγή.

| | Μέγ. αριθμός |
|---------------------|--------------|
| Αρχεία | 15 000 |
| Βαθμίδες φακέλων | 8 |
| Λίστες αναπαραγωγής | 100 |

Το περιεχόμενο του παρόντος εγχειριδίου αντιπροσωπεύει την κατάσταση του εγχειριδίου χρήσης κατά τη στιγμή της εκτύπωσης και ενδέχεται να μην είναι απόλυτα έγκυρο σε μελλοντικές περιπτώσεις. Για περισσότερες πληροφορίες, ανατρέξτε στην πρώτη σελίδα για να δείτε ολόκληρη τη δήλωση αποποίησης ευθύνης.

| | Μέγ. αριθμός |
|------------------------------------|--------------|
| Στοιχεία σε μια λίστα αναπαραγωγής | 1 000 |
| Υποφάκελοι | Χωρίς όριο |
| Φάκελοι | 1 000 |

Τεχνικές προδιαγραφές για τη θύρα USB A

- Υποδοχή τύπου A
- Έκδοση 2.0
- Παροχή τάσης 5 V
- Ένταση ρεύματος μέγ. 2,1 A

Τεχνικές προδιαγραφές για τη θύρα USB C

- Υποδοχή τύπου C
- Έκδοση 3.1
- Παροχή τάσης 5 V
- Ένταση ρεύματος μέγ. 3,0 A

13.3. Τηλέφωνο

13.3.1. Σύνδεση τηλεφώνου

13.3.1.1. Σύνδεση ενός τηλεφώνου στο αυτοκίνητο μέσω Bluetooth αυτόματα

Υπάρχει δυνατότητα αυτόματης σύνδεσης τηλεφώνου στο αυτοκίνητο μέσω Bluetooth. Πρέπει να έχει προηγηθεί η σύνδεση του τηλεφώνου στο αυτοκίνητο την πρώτη φορά.

Μόνο τα δύο τηλέφωνα που συνδέθηκαν τελευταία μπορούν να συνδεθούν αυτόματα.

- 1 Ενεργοποιήστε το Bluetooth στο τηλέφωνο πριν γυρίσετε τον διακόπτη ανάφλεξης του αυτοκινήτου στη θέση I.
- 2 Γυρίστε τον διακόπτη ανάφλεξης στη θέση I ή μεγαλύτερη.
 - Το τηλέφωνο θα συνδεθεί.

13.3.1.2. Σύνδεση ενός τηλεφώνου στο αυτοκίνητο μέσω Bluetooth για πρώτη φορά

Συνδέστε ένα τηλέφωνο με ενεργοποιημένο το Bluetooth στο αυτοκίνητο για να πραγματοποιείτε κλήσεις από το αυτοκίνητο, να στέλνετε/λαμβάνετε μηνύματα, να απολαμβάνετε αναπαραγωγή (πολυ)μέσων ασύρματα και να συνδέετε το αυτοκίνητο στο διαδίκτυο.



Μπορείτε να έχετε δύο συσκευές Bluetooth συνδεδεμένες ταυτόχρονα - σε αυτή την περίπτωση, η μία από αυτές μπορεί να χρησιμοποιηθεί μόνο για ασύρματη αναπαραγωγή. Το τηλέφωνο που συνδέθηκε πιο πρόσφατα θα συνδεθεί αυτόματα, για πραγματοποίηση κλήσεων, αποστολή/λήψη μηνυμάτων, αναπαραγωγή (πολυ)μέσων και σύνδεση στο διαδίκτυο^[1]. Μπορείτε να αλλάξετε τη ρύθμιση για τη χρήση του τηλεφώνου από την επιλογή **Συσκευές Bluetooth** στο μενού ρυθμίσεων στην επάνω προβολή της κεντρικής οθόνης. Το κινητό σας τηλέφωνο πρέπει να διαθέτει Bluetooth και να υποστηρίζει τη λειτουργία tethering.

Μόλις η συσκευή συνδεθεί/καταχωρηθεί την πρώτη φορά μέσω Bluetooth, δεν χρειάζεται πλέον να είναι ορατή/αναζητήσιμη, απλώς να έχει ενεργοποιημένο το Bluetooth. Το αυτοκίνητο μπορεί να απομνημονεύσει έως και 20 συνδεδεμένες συσκευές

Το περιεχόμενο του παρόντος εγχειριδίου αντιπροσωπεύει την κατάσταση του εγχειριδίου χρήσης κατά τη στιγμή της εκτύπωσης και ενδέχεται να μην είναι απόλυτα έγκυρο σε μελλοντικές περιπτώσεις. Για περισσότερες πληροφορίες, ανατρέξτε στην πρώτη σελίδα για να δείτε ολόκληρη τη δήλωση αποποίησης ευθύνης.

Bluetooth.

Αν έχετε μια νέα συσκευή με το ίδιο όνομα με αυτήν που είχατε συνδέσει στο παρελθόν στο αυτοκίνητο, ίσως χρειαστεί πρώτα να διαγράψετε την παλιά συσκευή από τη λίστα του αυτοκινήτου με τις ήδη συνδεδεμένες συσκευές. Μετά από αυτό, η νέα συσκευή συνδέεται κανονικά.

Υπάρχουν δύο επιλογές για τη σύνδεση. Είτε αναζητήστε το τηλέφωνο από το αυτοκίνητο είτε αναζητήστε το αυτοκίνητο από το τηλέφωνο.

Επιλογή 1 - αναζήτηση τηλεφώνου από το αυτοκίνητο

- 1 Βεβαιωθείτε ότι το τηλέφωνο είναι αναζητήσιμο/ορατό μέσω Bluetooth.
- 2 Ανοίξτε το τετραγωνίδιο για το τηλέφωνο στην κεντρική οθόνη.
 - Αν δεν υπάρχει τηλέφωνο συνδεδεμένο στο αυτοκίνητο, πατήστε **Προσθήκη τηλεφώνου**.
 - Αν υπάρχει τηλέφωνο συνδεδεμένο στο αυτοκίνητο, πατήστε **Αλλαγή** . Στο αναδυόμενο παράθυρο, πατήστε στο **Προσθ τηλεφ**.
- Οι διαθέσιμες συσκευές Bluetooth παρατίθενται σε λίστα. Η λίστα ενημερώνεται καθώς ανιχνεύονται νέες συσκευές.
- 3 Αγγίξτε με το δάκτυλο στο όνομα του τηλεφώνου που πρόκειται να συνδεθεί.
- 4 Βεβαιωθείτε ότι ο συγκεκριμένος κωδικός αριθμός στο αυτοκίνητο συμφωνεί με τον κωδικό στο τηλέφωνο. Σε αυτή την περίπτωση, επιλέξτε Αποδοχή και στα δύο σημεία.
- 5 Επιλέξτε στο τηλέφωνο Αποδοχή ή Απόρριψη για τυχόν επιλογές για τις επαφές και τα μηνύματα τηλεφώνου.

Σημείωση

- Η λειτουργία μηνυμάτων πρέπει να είναι ενεργοποιημένη σε ορισμένα τηλέφωνα.
- Δεν είναι όλα τα τηλέφωνα πλήρως συμβατά και, για τον λόγο αυτό, δεν μπορούν όλα να εμφανίσουν επαφές και μηνύματα στο αυτοκίνητο.

Επιλογή 2 - αναζήτηση αυτοκινήτου από το τηλέφωνο

- 1 Ανοίξτε το τετραγωνίδιο για το τηλέφωνο στην κεντρική οθόνη.
 - Αν δεν υπάρχει τηλέφωνο συνδεδεμένο στο αυτοκίνητο, πατήστε **Προσθήκη τηλεφώνου** → **Ορισμός αυτοκινήτου ως ανιχνεύσιμο**.
 - Αν υπάρχει τηλέφωνο συνδεδεμένο στο αυτοκίνητο, πατήστε **Αλλαγή** . Στο αναδυόμενο παράθυρο, πατήστε στο **Προσθήκη τηλεφώνου** → **Ορισμός αυτοκινήτου ως ανιχνεύσιμο**.
- 2 Ενεργοποιήστε το Bluetooth στο τηλέφωνο.
- 3 Αναζητήστε στο τηλέφωνο συσκευές Bluetooth.
- Οι διαθέσιμες συσκευές Bluetooth παρατίθενται σε λίστα.

Το περιεχόμενο του παρόντος εγχειριδίου αντιπροσωπεύει την κατάσταση του εγχειριδίου χρήσης κατά τη στιγμή της εκτύπωσης και ενδέχεται να μην είναι απόλυτα έγκυρο σε μελλοντικές περιπτώσεις. Για περισσότερες πληροφορίες, ανατρέξτε στην πρώτη σελίδα για να δείτε ολόκληρη τη δήλωση αποποίησης ευθύνης.

- 4 Επιλέξτε το όνομα του αυτοκινήτου στο τηλέφωνο.
- 5 Στο αυτοκίνητο εμφανίζεται ένα αναδύομενο παράθυρο για τη σύνδεση. Επιβεβαιώστε τη σύνδεση.
- 6 Βεβαιωθείτε ότι ο συγκεκριμένος κωδικός αριθμός στο αυτοκίνητο ταιριάζει με αυτόν που εμφανίζεται στην εξωτερική συσκευή. Σε αυτή την περίπτωση, επιλέξτε Αποδοχή και στα δύο σημεία.
- 7 Επιλέξτε στο τηλέφωνο Αποδοχή ή Απόρριψη για τυχόν επιλογές για τις επαφές και τα μηνύματα τηλεφώνου.

Σημείωση

- Η λειτουργία μηνυμάτων πρέπει να είναι ενεργοποιημένη σε ορισμένα τηλέφωνα.
- Δεν είναι όλα τα τηλέφωνα πλήρως συμβατά και, για τον λόγο αυτό, δεν μπορούν όλα να εμφανίσουν επαφές και μηνύματα στο αυτοκίνητο.

Σημείωση

Αν το λειτουργικό σύστημα του τηλεφώνου αναβαθμιστεί, η σύνδεση μπορεί να διακοπεί. Σε αυτή την περίπτωση, διαγράψτε το τηλέφωνο από το αυτοκίνητο και επαναλάβετε τη σύνδεση.

^[1] Μπορείτε επίσης να κάνετε τη ρύθμιση χειροκίνητα από τις ρυθμίσεις.

13.3.1.3. Αποσύνδεση ενός τηλεφώνου συνδεδεμένου μέσω Bluetooth

Υπάρχει δυνατότητα να αποσυνδέσετε ένα τηλέφωνο που είναι συνδεδεμένο στο Bluetooth, το οποίο στη συνέχεια δεν θα είναι πλέον συνδεδεμένο στο αυτοκίνητο.

- Όταν το τηλέφωνο βρίσκεται εκτός της εμβέλειας του αυτοκινήτου, αποσυνδέεται αυτόματα. Σε περίπτωση αποσύνδεσης στη διάρκεια μιας ενεργής κλήσης, η κλήση θα συνεχιστεί στο τηλέφωνο.
- Μπορείτε επίσης να αποσυνδέσετε το τηλέφωνο χειροκίνητα, απενεργοποιώντας το Bluetooth.

13.3.1.4. Εναλλαγή ανάμεσα σε τηλέφωνα συνδεδεμένα μέσω Bluetooth

Υπάρχει η δυνατότητα εναλλαγής ανάμεσα στα τηλέφωνα που είναι συνδεδεμένα μέσω Bluetooth.

- 1 Ανοίξτε την επιμέρους προβολή για το τηλέφωνο.
- 2 Πατήστε στο **Αλλαγή** ή σύρετε προς τα κάτω την επάνω προβολή και πατήστε στο **Ρυθμίσεις** → **Επικοινωνία** → **Συσκευές Bluetooth** → **Προσθήκη συσκευής**.
 - > Οι διαθέσιμες συσκευές Bluetooth παρατίθενται σε λίστα.
- 3 Πατήστε στο τηλέφωνο που θέλετε να συνδεθεί.

13.3.1.5. Αφαίρεση συσκευών συνδεδεμένων σε Bluetooth

Υπάρχει η δυνατότητα να αφαιρέσετε τηλέφωνα από τη λίστα των καταχωρημένων συσκευών Bluetooth, για παράδειγμα.

- 1 Πατήστε **Ρυθμίσεις** στην πάνω προβολή.
- 2 Πατήστε **Επικοινωνία** → **Συσκευές Bluetooth**.
 - > Οι καταχωρημένες συσκευές Bluetooth παρατίθενται σε λίστα.
- 3 Πατήστε στη συσκευή που θέλετε να αφαιρεθεί.
- 4 Πατήστε στο **Αφαίρ συσκ** και επιβεβαιώστε την επιλογή σας.
 - > Η συσκευή δεν είναι πλέον καταχωρημένη στο αυτοκίνητο.

Αν έχετε μια νέα συσκευή με το ίδιο όνομα με αυτήν που είχατε συνδέσει στο παρελθόν στο αυτοκίνητο, ίσως χρειαστεί πρώτα να διαγράψετε την παλιά συσκευή από τη λίστα του αυτοκινήτου με τις ήδη συνδεδεμένες συσκευές. Μετά από αυτό, η νέα συσκευή συνδέεται κανονικά.

13.3.1.6. Προφίλ Bluetooth για το Sensus Connect

Το Sensus Connect IHU ^[1] υποστηρίζει Bluetooth Core έκδοσης 2.1+EDR ^[2]. Στον πίνακα παρατίθενται πληροφορίες σχετικά με τα προφίλ Bluetooth που υποστηρίζονται από το σύστημα Infotainment του αυτοκινήτου σας. (Το άρθρο αφορά σε αυτοκίνητα με σύστημα Infotainment Sensus Connect IHU 3.2.)



Κεντρική οθόνη για το Sensus Connect.

| Προφίλ | Έκδοση |
|--|-----------------------------------|
| Hands-Free Profile (HFP) | Hands-Free (HF) |
| | HFP-version 1.6 |
| Phone Book Access Profile (PBAP) | Phone Book Client Equipment (PCE) |
| | PBAP version 1.0 |
| Audio/Video Remote Control Profile (AVRCP) | Controller (CT) |
| | AVRCP version 1.4 |
| Advanced Audio Distribution Profile (A2DP) | Sink (SNK) |
| | A2DP version 1.2 |
| Object Push Profile (OPP) | Object Push Server |

Εκδόσεις IHU για κάθε μοντέλο αυτοκινήτου και ημερομηνία παραγωγής

| Μοντέλο | Εβδομάδα παραγωγής/κατασκευής | Έκδοση |
|--|-------------------------------|---------|
| Και τα 40 μοντέλα XC40 και XC40 Recharge | Από την 17η εβδομάδα, 2018 | IHU 3.2 |

^[1] Infotainment Head Unit

^[2] Enhanced Data Rate

13.3.1.7. Σύνδεση ενός τηλεφώνου στο αυτοκίνητο μέσω Bluetooth χειροκίνητα

Το περιεχόμενο του παρόντος εγχειριδίου αντιπροσωπεύει την κατάσταση του εγχειριδίου χρήσης κατά τη στιγμή της εκτύπωσης και ενδέχεται να μην είναι απόλυτα έγκυρο σε μελλοντικές περιπτώσεις. Για περισσότερες πληροφορίες, ανατρέξτε στην πρώτη σελίδα για να δείτε ολόκληρη τη δήλωση αποποίησης ευθύνης.

Υπάρχει δυνατότητα χειροκίνητης σύνδεσης τηλεφώνου στο αυτοκίνητο μέσω Bluetooth. Πρέπει να έχει προηγηθεί η σύνδεση του τηλεφώνου στο αυτοκίνητο την πρώτη φορά.

- 1 Ενεργοποιήστε το Bluetooth στο τηλέφωνο.
- 2 Ανοίξτε την επιμέρους προβολή για το τηλέφωνο.
 - > Τα συνδεδεμένα τηλέφωνα παρατίθενται σε λίστα.
- 3 Αγγίξτε με το δάκτυλο στο όνομα του τηλεφώνου που πρόκειται να συνδεθεί.
 - > Το τηλέφωνο θα συνδεθεί.

13.3.2. Apple CarPlay

13.3.2.1. Apple® CarPlay® *

Το CarPlay^[1] σας δίνει τη δυνατότητα να ακούτε μουσική, να πραγματοποιείτε τηλεφωνικές κλήσεις, να λαμβάνετε οδηγίες, να στέλνετε/λαμβάνετε μηνύματα και να χρησιμοποιείτε το Siri, και όλα αυτά ενώ μένετε προσηλωμένοι στην οδήγηση.

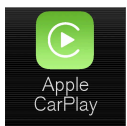

Το CarPlay λειτουργεί με επιλεγμένες συσκευές iOS. Αν το αυτοκίνητο δεν υποστηρίζει ήδη CarPlay, υπάρχει η δυνατότητα να εγκατασταθεί εκ των υστέρων. Απευθυνθείτε σε έναν εξουσιοδοτημένο διανομέα της Volvo για την εγκατάσταση του CarPlay.

Πληροφορίες για τις εφαρμογές που υποστηρίζονται και ποιες συσκευές iOS είναι συμβατές μπορείτε να βρείτε στην ιστοσελίδα της Apple: www.apple.com/ios/carplay/ [<https://www.apple.com/ios/carplay/>]. Αν χρησιμοποιηθούν εφαρμογές μη συμβατές με το CarPlay, υπάρχει το ενδεχόμενο η σύνδεση ανάμεσα στη συσκευή και το αυτοκίνητο να διακοπεί. Λάβετε υπόψη σας ότι η Volvo δεν φέρει ευθύνη για το περιεχόμενο στην εφαρμογή CarPlay.

Όταν χρησιμοποιείτε την πλοήγηση με χάρτη μέσω του CarPlay, δεν εμφανίζεται καθοδήγηση στην οθόνη του οδηγού, παρά μόνο στην κεντρική οθόνη.

Αν αρχίσετε το σύστημα πλοήγησης μέσω Apple CarPlay, η συνεχής καθοδήγηση διαδρομής στροφή με στροφή από το σύστημα θα τερματιστεί.

Μπορείτε να χειρίζεστε τις εφαρμογές CarPlay από την κεντρική οθόνη, τη συσκευή iOS ή τα δεξιά χειριστήρια του τιμονιού (ισχύει για συγκεκριμένες λειτουργίες). Μπορείτε επίσης να χειρίζεστε φωνητικά τις εφαρμογές χρησιμοποιώντας το Siri. Με ένα παρατεταμένο πάτημα στο κουμπί «**ξ**» στο τιμόνι, αρχίζει ο φωνητικός χειρισμός μέσω του Siri, ενώ με ένα στιγμιαίο πάτημα ενεργοποιείται ο φωνητικός χειρισμός του αυτοκινήτου. Αν η Siri διακοπεί πολύ νωρίς, κρατήστε πατημένο το κουμπί «**ξ**»^[2] στο τιμόνι.

Χρησιμοποιώντας το Apple CarPlay, επιβεβαιώνετε τα εξής: Το Apple CarPlay είναι υπηρεσία που παρέχει η Apple Inc. με τους όρους και τις προϋποθέσεις της. Η Volvo Cars συνεπώς δεν φέρει ευθύνη για το Apple CarPlay ή τις λειτουργίες/εφαρμογές. Το περιεχόμενο του παρόντος εγχειριδίου αντιπροσωπεύει την κατάσταση του εγχειριδίου χρήσης κατά τη στιγμή της εκτύπωσης και ενδέχεται να μην είναι απόλυτα έγκυρο σε μελλοντικές περιπτώσεις. Για περισσότερες πληροφορίες, ανατρέξτε στην πρώτη σελίδα για να δείτε ολόκληρη τη δήλωση αποποίησης ευθύνης.

μογές του. Όταν χρησιμοποιείτε το Apple CarPlay, ορισμένες πληροφορίες από το αυτ/τό σας (συμπ. της θέσης που βρίσκεται) μεταφέρονται στο iPhone σας. Όσον αφορά στη Volvo Cars, είστε αποκλειστικά υπεύθυνοι για τη χρήση του Apple CarPlay από εσάς ή τρίτους.

* Προαιρετικός εξοπλισμός/αξεσουάρ.

[1] Η διαθεσιμότητα μπορεί να διαφέρει ανάλογα με την αγορά.

[2] Τα Apple και CarPlay είναι εμπορικά σήματα κατατεθέντα που ανήκουν στην Apple Inc.

13.3.2.2. Χρήση του Apple® CarPlay® *

Για να χρησιμοποιήσετε το CarPlay^[1], πρέπει να είναι ενεργοποιημένη η λειτουργία φωνητικού χειρισμού Siri στην iOS συσκευή σας. Η συσκευή χρειάζεται επίσης σύνδεση στο διαδίκτυο μέσω Wi-Fi ή μέσω δικτύου κινητής τηλεφωνίας, για να μπορούν να χρησιμοποιηθούν όλες οι λειτουργίες.



Συνδέστε μια συσκευή με iOS και αρχίστε το CarPlay

Σημείωση

Το CarPlay μπορεί να χρησιμοποιηθεί μόνο αν το Bluetooth είναι απενεργοποιημένο. Συνεπώς, αν κάποιο τηλέφωνο ή media player είναι συνδεδεμένο στο αυτοκίνητο μέσω Bluetooth, δεν θα είναι διαθέσιμο όταν το CarPlay είναι ενεργό. Πρέπει να χρησιμοποιήσετε μια εναλλακτική πηγή διαδικτύου για να συνδεθείτε στο διαδίκτυο για τις εφαρμογές του αυτοκινήτου. Χρησιμοποιήστε το Wi-Fi ή το ενσωματωμένο μόντεμ* του αυτοκινήτου.

Για να ξεκινήσει το CarPlay από μια συσκευή iOS που δεν έχει συνδεθεί προηγουμένως:

- 1 Συνδέστε μια συσκευή με iOS που υποστηρίζει CarPlay στη θύρα USB. Όταν υπάρχουν δύο θύρες USB, πρέπει να χρησιμοποιήσετε τη θύρα με το λευκό περίγραμμα.
- 2 Διαβάστε τους όρους και τις προϋποθέσεις και έπειτα πατήστε **Αποδοχή** για να συνδεθείτε.
 - Η επιμέρους προβολή με το CarPlay ανοίγει και εμφανίζονται οι συμβατές εφαρμογές.
- 3 Πατήστε στην εφαρμογή που θέλετε.
 - Η εφαρμογή αρχίζει.

Εκκίνηση CarPlay

Για να ξεκινήσει το CarPlay από μια συσκευή iOS που είχε συνδεθεί προηγουμένως:

- 1 Συνδέστε μια συσκευή με iOS στη θύρα USB. Όταν υπάρχουν δύο θύρες USB, πρέπει να χρησιμοποιήσετε τη θύρα με το λευκό περίγραμμα.
 - **Αν επιλέξετε τη ρύθμιση για την αυτόματη έναρξη λειτουργίας** - θα εμφανιστεί το όνομα της συσκευής. Το τετραγωνίδιο με το CarPlay ανοίγει αυτόματα όταν εμφανίζεται η αρχική προβολή κατά τη σύνδεση της συσκευής iOS.
- 2 Αν το τετραγωνίδιο με το CarPlay δεν ανοίξει αυτόματα, πατήστε στο όνομα της συσκευής. Η επιμέρους προβολή με το CarPlay ανοίγει και εμφανίζονται οι συμβατές εφαρμογές.
- 3 Αν στο ίδιο τετραγωνίδιο είναι ενεργή μια εφαρμογή, πατήστε στο **Apple CarPlay** στην προβολή εφαρμογών.
 - Η επιμέρους προβολή με το CarPlay ανοίγει και εμφανίζονται οι συμβατές εφαρμογές.
- 4 Πατήστε στην εφαρμογή που θέλετε.
 - Η εφαρμογή αρχίζει.

Το CarPlay λειτουργεί στο παρασκήνιο αν την ίδια στιγμή μια άλλη εφαρμογή τεθεί σε λειτουργία ή αν είναι ήδη ενεργή κατά τη σύνδεση. Για να εμφανιστεί ξανά το CarPlay στην επιμέρους προβολή - πατήστε στο εικονίδιο CarPlay στην προβολή εφαρμογών.

Εναλλαγή της σύνδεσης ανάμεσα στο CarPlay και το iPod

CarPlay σε iPod

- 1 Πατήστε **Ρυθμίσεις** στην πάνω προβολή.
- 2 Συνεχίστε στο **Επικοινωνία** → **Apple CarPlay**.
- 3 Αποεπιλέξτε το πλαίσιο για τη συσκευή iOS που δεν θέλετε να θέτει πλέον σε λειτουργία το CarPlay αυτόματα, όταν συνδέετε το καλώδιο USB.

Το περιεχόμενο του παρόντος εγχειριδίου αντιπροσωπεύει την κατάσταση του εγχειριδίου χρήσης κατά τη στιγμή της εκτύπωσης και ενδέχεται να μην είναι απόλυτα έγκυρο σε μελλοντικές περιπτώσεις. Για περισσότερες πληροφορίες, ανατρέξτε στην πρώτη σελίδα για να δείτε ολόκληρη τη δήλωση αποποίησης ευθύνης.

- 4 Αποσυνδέστε και συνδέστε τη συσκευή iOS στη θύρα USB.
- 5 Ανοίξτε την εφαρμογή iPod από την προβολή εφαρμογών.

iPod σε CarPlay

- 1 Πατήστε στο **Apple CarPlay** στην προβολή εφαρμογών.
 - 2 Διαβάστε τις πληροφορίες στο αναδυόμενο παράθυρο και στη συνέχεια πατήστε στο **OK**.
 - 3 Αποσυνδέστε και συνδέστε τη συσκευή iOS στη θύρα USB.
- Η επιμέρους προβολή με το Apple CarPlay ανοίγει και εμφανίζονται οι συμβατές εφαρμογές ^[2].

* Προαιρετικός εξοπλισμός/αξεσουάρ.

^[1] Η διαθεσιμότητα μπορεί να διαφέρει ανάλογα με την αγορά.

^[2] Τα Apple, CarPlay, iPhone και iPod είναι εμπορικά σήματα κατατεθέντα που ανήκουν στην Apple Inc.

13.3.2.3. Συμβουλές για τη χρήση του Apple[®] CarPlay[®] *

Ακολουθούν ορισμένες χρήσιμες συμβουλές για τη χρήση του CarPlay[®] ^[1].

- Ενημερώστε την iOS συσκευή σας με την πιο πρόσφατη έκδοση του λειτουργικού συστήματος iOS και βεβαιωθείτε ότι οι εφαρμογές έχουν ενημερωθεί.
- Σε περίπτωση προβλήματος με το CarPlay, αποσυνδέστε την iOS συσκευή από τη θύρα USB και επανασυνδέστε την. Διαφορετικά, δοκιμάστε να κλείσετε την εφαρμογή στη συσκευή που δεν λειτουργεί και στη συνέχεια επανεκκινήστε την εφαρμογή ή επιχειρήστε να κλείσετε όλες τις εφαρμογές και να επανεκκινήσετε τη συσκευή σας.
- Αν οι εφαρμογές δεν εμφανίζονται κατά την εκκίνηση του CarPlay (μαύρη οθόνη), δοκιμάστε να ελαχιστοποιήσετε και να αναπτύξετε το τετραγωνίδιο για το CarPlay.
- Η χρήση εφαρμογών μη συμβατών με το CarPlay μπορεί ορισμένες φορές να σημαίνει ότι η σύνδεση ανάμεσα στην iOS συσκευή και το αυτοκίνητο έχει διακοπεί. Πληροφορίες για τις υποστηριζόμενες εφαρμογές και τα συμβατά τηλεφώνου μπορείτε να βρείτε στην ιστοσελίδα της Apple. Μπορείτε επίσης να κάνετε αναζήτηση για το CarPlay στο App Store, για να βρείτε πληροφορίες σχετικά με εφαρμογές που είναι συμβατές με το CarPlay στην αγορά σας.
- Χρησιμοποιώντας το Siri, μπορείτε να γράψετε/υπαγορεύσετε μηνύματα και να επιλέξετε εκφώνηση μηνυμάτων. Η εκφώνηση και η υπαγόρευση των μηνυμάτων γίνεται στη γλώσσα που έχετε επιλέξει στις ρυθμίσεις για το Siri. Όταν γράψετε/υπαγορεύετε ένα μήνυμα, το κείμενο δεν εμφανίζεται στην κεντρική οθόνη, μόνο στην iOS συσκευή σας. Όταν χρησιμοποιείτε το Siri, λάβετε υπόψη σας ότι χρησιμοποιούνται τα μικρόφωνα του τηλεφώνου, που σημαίνει ότι η ποιότητα εξαρτάται από τη θέση του τηλεφώνου.
- Αν το τηλέφωνό σας είναι συνδεδεμένο στο αυτοκίνητο μέσω Bluetooth, η σύνδεση διακόπτεται όταν χρησιμοποιήσετε το CarPlay. Επαναφέρετε τη σύνδεση στο διαδίκτυο μέσα στο αυτοκίνητο, ενεργοποιώντας την κοινή χρήση του διαδικτύου μέσω του Wi-Fi hotspot από τη συσκευή.

Το περιεχόμενο του παρόντος εγχειριδίου αντιπροσωπεύει την κατάσταση του εγχειριδίου χρήσης κατά τη στιγμή της εκτύπωσης και ενδέχεται να μην είναι απόλυτα έγκυρο σε μελλοντικές περιπτώσεις. Για περισσότερες πληροφορίες, ανατρέξτε στην πρώτη σελίδα για να δείτε ολόκληρη τη δήλωση αποποίησης ευθύνης.

- Ορισμένες από τις λειτουργίες CarPlay (όπως φωνητική κλήση και μηνύματα) συνεπάγονται ότι οι λειτουργίες του αυτοκινήτου τερματίζονται και αντί αυτών εμφανίζεται αυτόματα το CarPlay. Αν αυτή η συμπεριφορά δεν είναι επιθυμητή, αποεπιλέξτε την οθόνη της αντίστοιχης λειτουργίας στο CarPlay από τις ρυθμίσεις του τηλεφώνου για γνωστοποιήσεις.
- Το CarPlay λειτουργεί μόνο με το iPhone ^[2].

Σημείωση

Η διαθεσιμότητα και η λειτουργικότητα μπορεί να διαφέρουν ανάλογα με την αγορά.

* Προαιρετικός εξοπλισμός/αξεσουάρ.

^[1] Η διαθεσιμότητα μπορεί να διαφέρει ανάλογα με την αγορά.

^[2] Τα Apple, CarPlay και iPhone είναι εμπορικά σήματα κατατεθέντα που ανήκουν στην Apple Inc.

13.3.2.4. Ρυθμίσεις για το Apple[®] CarPlay[®] *

Ρυθμίσεις για τη συσκευή iOS που είναι συνδεδεμένη με το CarPlay ^[1], ^[2].

Αυτόματη έναρξη λειτουργίας

- 1 Πατήστε **Ρυθμίσεις** στην πάνω προβολή.
- 2 Συνεχίστε στο **Επικοινωνία** → **Apple CarPlay** και επιλέξτε τη ρύθμιση:
 - Επιλέξτε το πλαίσιο - το CarPlay τίθεται αυτόματα σε λειτουργία όταν συνδέεται το καλώδιο USB.
 - Αποεπιλέξτε το πλαίσιο - το CarPlay δεν τίθεται αυτόματα σε λειτουργία όταν συνδέεται το καλώδιο USB.

Αν το αυτοκίνητο χρησιμοποιείται από κοινού από πολλά άτομα, όπως κατά τον συνεπιβατισμό, πρέπει να σημειωθεί ότι μπορούν να αποθηκευτούν στη λίστα έως 20 συσκευές iOS ταυτόχρονα. Όταν η λίστα είναι πλήρης και συνδεθεί μια νέα συσκευή, η συσκευή που είναι παλαιότερη διαγράφεται.

Για να διαγραφεί η λίστα, πρέπει να μηδενίσετε τις ρυθμίσεις στην κεντρική οθόνη (επαναφορά εργοστασιακών ρυθμίσεων).

Ένταση ήχων συστήματος

- 1 Πατήστε **Ρυθμίσεις** στην πάνω προβολή.
- 2 Πατήστε στο **Ήχος** → **Ένταση ήχου συστήματος** και κάντε τις ρυθμίσεις για τα εξής:
 - Φωνητικές εντολές
 - Φωνητ. καθοδ. πλοήγ.
 - Ήχος κλήσης τηλεφ.

* Προαιρετικός εξοπλισμός/αξεσουάρ.

[1] Τα Apple και CarPlay είναι εμπορικά σήματα κατατεθέντα που ανήκουν στην Apple Inc.

[2] Η διαθεσιμότητα μπορεί να διαφέρει ανάλογα με την αγορά.

13.3.3. Android Auto

13.3.3.1. Android Auto *

Το Android Auto^[1] σας δίνει τη δυνατότητα να ακούτε μουσική, να πραγματοποιείτε τηλεφωνικές κλήσεις, να λαμβάνετε οδηγίες και να χρησιμοποιείτε εφαρμογές ειδικά προσαρμοσμένες για αυτοκίνητα από μια συσκευή Android. Το Android Auto λειτουργεί με επιλεγμένες συσκευές Android.

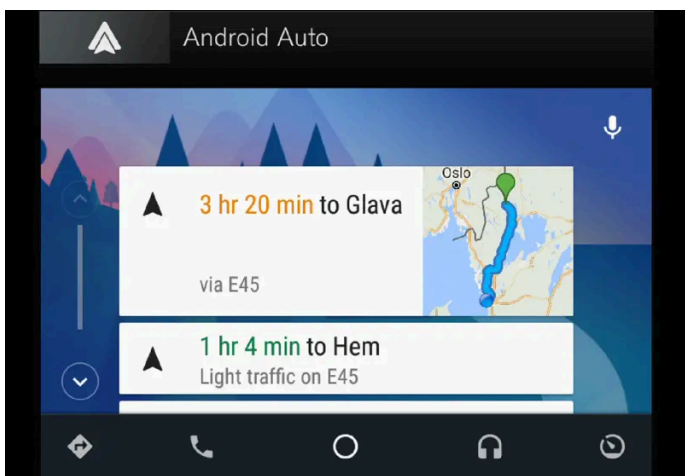

Πληροφορίες για τις εφαρμογές που υποστηρίζονται και ποιες συσκευές Android είναι συμβατές μπορείτε να βρείτε στην ιστοσελίδα: www.android.com/auto/ [<https://www.android.com/auto/>]. Για εφαρμογές τρίτων, βλ. Google Play. Λάβετε υπόψη σας ότι η Volvo δεν φέρει ευθύνη για το περιεχόμενο στην εφαρμογή Android Auto.

Το περιεχόμενο του παρόντος εγχειριδίου αντιπροσωπεύει την κατάσταση του εγχειριδίου χρήσης κατά τη στιγμή της εκτύπωσης και ενδέχεται να μην είναι απόλυτα έγκυρο σε μελλοντικές περιπτώσεις. Για περισσότερες πληροφορίες, ανατρέξτε στην πρώτη σελίδα για να δείτε ολόκληρη τη δήλωση αποποίησης ευθύνης.

Η εκκίνηση του Android Auto γίνεται από την προβολή εφαρμογών. Μόλις το Android Auto τεθεί σε λειτουργία για πρώτη φορά, η εφαρμογή (app) τίθεται σε λειτουργία αυτόματα την επόμενη φορά που θα συνδεθεί η συσκευή. Μπορείτε να απενεργοποιήσετε την αυτόματη έναρξη στις Ρυθμίσεις.

 **Σημείωση**

Όταν μια συσκευή συνδεθεί στο Android Auto, παρέχει τη δυνατότητα συνεχούς ροής (stream) μέσω Bluetooth σε ένα άλλο media player. Το Bluetooth είναι ενεργό όσο το Android Auto χρησιμοποιείται.

Όταν χρησιμοποιείτε την πλοήγηση με χάρτη μέσω του Android Auto, δεν υπάρχει καθοδήγηση στην οθόνη του οδηγού, παρά μόνο στην κεντρική οθόνη.

Το Android Auto μπορεί να ελεγχθεί μέσω της κεντρικής οθόνης χρησιμοποιώντας το δεξιό πληκτρολόγιο του τιμονιού ή φωνητικό έλεγχο. Με ένα παρατεταμένο πάτημα στο κουμπί «» στο τιμόνι ενεργοποιείται ο Βοηθός Google και με ένα στιγμιαίο πάτημα απενεργοποιείται.

Χρησιμοποιώντας το Android Auto, αποδέχεται τα εξής: Το Android Auto είναι μια υπηρεσία που παρέχεται από την Google Inc. σύμφωνα με τους όρους και τις προϋποθέσεις της. Η Volvo Cars δεν φέρει ευθύνη για το Android Auto και τις λειτουργίες ή τις εφαρμογές του. Όταν χρησιμοποιείτε το Android Auto, το αυτοκίνητό σας μεταδίδει συγκεκριμένες πληροφορίες (συμπ. της θέσης του) στο συνδεδεμένο Android τηλέφωνό σας. Η ευθύνη της χρήσης του από εσάς ή άλλους βαρύνει αποκλειστικά εσάς.

* Προαιρετικός εξοπλισμός/αξεσουάρ.

^[1] Η διαθεσιμότητα μπορεί να διαφέρει ανάλογα με την αγορά.

13.3.3.2. Χρήση του Android Auto *

Για να χρησιμοποιήσετε την εφαρμογή **Android Auto**^[1], η εφαρμογή πρέπει να είναι εγκατεστημένη στην Android συσκευή σας και η συσκευή να είναι συνδεδεμένη στη θύρα USB του αυτοκινήτου.



i Σημείωση

Για να είναι εφικτή η εγκατάσταση του Android Auto, το αυτοκίνητο πρέπει να διαθέτει δύο θύρες USB (USB hub)*. Αν το αυτοκίνητο έχει μόνο μία θύρα USB, το Android Auto δεν μπορεί να χρησιμοποιηθεί.

Η πρώτη φορά που συνδέεται ένα Android

- 1 Συνδέστε την Android συσκευή σας στη θύρα USB με το λευκό πλαίσιο.
- 2 Διαβάστε τις πληροφορίες στο αναδυόμενο παράθυρο και στη συνέχεια πατήστε στο **OK**.
- 3 Πατήστε στο **Android Auto** στην προβολή εφαρμογών.
- 4 Διαβάστε τους όρους και τις προϋποθέσεις και έπειτα πατήστε **Αποδοχή** για να συνδεθείτε.
 - > Η επιμέρους προβολή με το Android Auto ανοίγει και εμφανίζονται οι συμβατές εφαρμογές.
- 5 Πατήστε στην εφαρμογή που θέλετε.
 - > Η εφαρμογή αρχίζει.

Android που έχει ήδη συνδεθεί

Το περιεχόμενο του παρόντος εγχειριδίου αντιπροσωπεύει την κατάσταση του εγχειριδίου χρήσης κατά τη στιγμή της εκτύπωσης και ενδέχεται να μην είναι απόλυτα έγκυρο σε μελλοντικές περιπτώσεις. Για περισσότερες πληροφορίες, ανατρέξτε στην πρώτη σελίδα για να δείτε ολόκληρη τη δήλωση αποποίησης ευθύνης.

- 1 Συνδέστε τη συσκευή σας στη θύρα USB με το λευκό πλαίσιο.
 - **Αν επιλέξετε τη ρύθμιση για την αυτόματη έναρξη λειτουργίας** - εμφανίζεται το όνομα της συσκευής.
- 2 Πατήστε στο όνομα της συσκευής – ανοίγει το τετραγωνίδιο με το Android Auto και εμφανίζονται οι συμβατές εφαρμογές.
- 3 **Αν η ρύθμιση για την αυτόματη έναρξης λειτουργίας δεν είναι επιλεγμένη** - ανοίξτε την εφαρμογή **Android Auto** από την προβολή εφαρμογών.
 - Η επιμέρους προβολή με το Android Auto ανοίγει και εμφανίζονται οι συμβατές εφαρμογές.
- 4 Πατήστε στην εφαρμογή που θέλετε.
 - Η εφαρμογή αρχίζει.

Το Android Auto λειτουργεί στο παρασκήνιο αν την ίδια στιγμή τεθεί σε λειτουργία μια άλλη εφαρμογή στην ίδια επιμέρους προβολή. Για να εμφανιστεί ξανά το Android Auto στην επιμέρους προβολή - πατήστε στο εικονίδιο Android Auto στην προβολή εφαρμογών.

* Προαιρετικός εξοπλισμός/αξεσουάρ.

^[1] Η διαθεσιμότητα μπορεί να διαφέρει ανάλογα με την αγορά.

13.3.3.3. Συμβουλές για τη χρήση του Android Auto *

Ακολουθούν ορισμένες χρήσιμες συμβουλές για τη χρήση του Android Auto ^[1].

- Βεβαιωθείτε ότι οι εφαρμογές σας είναι ενημερωμένες.
- Κατά την εκκίνηση του αυτοκινήτου, περιμένετε μέχρι να εμφανιστεί η κεντρική οθόνη, συνδέστε τη συσκευή και στη συνέχεια ανοίξτε το Android Auto από την προβολή εφαρμογών.
- Σε περίπτωση προβλημάτων με το Android Auto, αποσυνδέστε την Android συσκευή σας από τη θύρα USB και στη συνέχεια επανασυνδέστε τη στη θύρα USB. Διαφορετικά, δοκιμάστε να κλείσετε την εφαρμογή στη συσκευή και επανεκκινήστε την εφαρμογή.
- Όταν μια συσκευή συνδεθεί στο Android Auto, εξακολουθεί να παρέχει δυνατότητα αναπαραγωγής (πολυ)μέσων μέσω Bluetooth σε ένα άλλο media player. Το Bluetooth είναι ενεργό όσο το Android Auto χρησιμοποιείται.
- Αν το εικονίδιο για το Android Auto είναι αχνό, σημαίνει ότι δεν υπάρχει συνδεδεμένη συσκευή. Όταν συνδέσετε τη συσκευή σας, το εικονίδιο θα ανάψει. Αν το εικονίδιο δεν είναι καν ορατό, σημαίνει ότι το αυτοκίνητο δεν υποστηρίζει τη σύνδεση συσκευής για αυτό τον σκοπό.
- Αν το τηλέφωνό σας είναι συνδεδεμένο στο αυτοκίνητο μέσω Bluetooth, η σύνδεση διακόπτεται όταν χρησιμοποιήσετε το Android Auto. Επαναφέρετε τη σύνδεση στο διαδίκτυο μέσα στο αυτοκίνητο, ενεργοποιώντας την κοινή χρήση του διαδικτύου μέσω του Wi-Fi hotspot από τη συσκευή.

* Προαιρετικός εξοπλισμός/αξεσουάρ.

^[1] Η διαθεσιμότητα μπορεί να διαφέρει ανάλογα με την αγορά.

Το περιεχόμενο του παρόντος εγχειριδίου αντιπροσωπεύει την κατάσταση του εγχειριδίου χρήσης κατά τη στιγμή της εκτύπωσης και ενδέχεται να μην είναι απόλυτα έγκυρο σε μελλοντικές περιπτώσεις. Για περισσότερες πληροφορίες, ανατρέξτε στην πρώτη σελίδα για να δείτε ολόκληρη τη δήλωση αποποίησης ευθύνης.

13.3.3.4. Ρυθμίσεις για το Android Auto*

Ρυθμίσεις για συσκευή Android που συνδέθηκε για πρώτη φορά με το Android Auto ^[1].

Αυτόματη έναρξη λειτουργίας

- 1 Πατήστε **Ρυθμίσεις** στην πάνω προβολή.
- 2 Πατήστε **Επικοινωνία** → **Android Auto** και επιλέξτε τη ρύθμιση:
 - Επιλέξτε το πλαίσιο - το Android Auto τίθεται αυτόματα σε λειτουργία όταν συνδέεται το καλώδιο USB.
 - Αποεπιλέξτε το πλαίσιο - το Android Auto δεν τίθεται αυτόματα σε λειτουργία όταν συνδέεται το καλώδιο USB.

Στη λίστα μπορούν να απομνημονευτούν έως και 20 συσκευές Android. Όταν η λίστα είναι πλήρης και συνδεθεί μια νέα συσκευή, η συσκευή που είναι παλαιότερη διαγράφεται.

Πρέπει να γίνει επαναφορά στις εργοστασιακές τιμές για να εκκαθαριστεί η λίστα.

Ένταση ήχων συστήματος

- 1 Πατήστε **Ρυθμίσεις** στην πάνω προβολή.
- 2 Πατήστε στο **Ήχος** → **Ένταση ήχου συστήματος** και κάντε τις ρυθμίσεις για τα εξής:
 - Φωνητικές εντολές
 - Φωνητ. καθοδ. πλοήγ.
 - Ήχος κλήσης τηλεφ.

* Προαιρετικός εξοπλισμός/αξεσουάρ.

^[1] Η διαθεσιμότητα μπορεί να διαφέρει ανάλογα με την αγορά.

13.3.4. Ρυθμίσεις για συσκευές Bluetooth

Ρυθμίσεις για συσκευές συνδεδεμένες μέσω Bluetooth.

- 1 Πατήστε **Ρυθμίσεις** στην πάνω προβολή.

Το περιεχόμενο του παρόντος εγχειριδίου αντιπροσωπεύει την κατάσταση του εγχειριδίου χρήσης κατά τη στιγμή της εκτύπωσης και ενδέχεται να μην είναι απόλυτα έγκυρο σε μελλοντικές περιπτώσεις. Για περισσότερες πληροφορίες, ανατρέξτε στην πρώτη σελίδα για να δείτε ολόκληρη τη δήλωση αποποίησης ευθύνης.

- **Προσθήκη συσκευής** - αρχίζει τη σύζευξη μιας νέας συσκευής.
- **Παλαιότερες συζευγμένες συσκευές** – παραθέτει σε λίστα τις καταχωρημένες/συζευγμένες συσκευές.
- **Αφαίρ συσκ** - αφαιρεί τη συνδεδεμένη συσκευή.
- **Επιτρεπτές υπηρεσίες για αυτή τη συσκευή** - ορίζει επιλογές χρήσης για τη συσκευή: πραγματοποίηση κλήσεων, αποστολή/λήψη μηνυμάτων, συνεχής ροή (streaming) (πολυ)μέσων και σύνδεση στο διαδίκτυο.
- **Σύνδεση στο Διαδίκτυο** - συνδέει το αυτοκίνητο στο διαδίκτυο μέσω της σύνδεσης Bluetooth της συσκευής.

 **Σημείωση**

Ορισμένα τηλέφωνα προϋποθέτουν η ένταση του Bluetooth του τηλεφώνου να ρυθμιστεί χειροκίνητα στο 100%, προκειμένου η ένταση ήχου μέσα στο αυτοκίνητο να είναι ικανοποιητικά υψηλή. Αυτή η ρύθμιση πρέπει να γίνει για κάθε συνδεδεμένο τηλέφωνο. Η ρύθμιση γίνεται μία φορά για τις τηλεφωνικές κλήσεις και μία φορά για τη συνεχή ροή (streaming) (πολυ)μέσων. Το σύστημα στη συνέχεια θα θυμάται τη ρύθμιση και δεν χρειάζεται να την επαναλάβετε την επόμενη φορά που θα συνδεθεί το τηλέφωνο.

13.3.5. Συμβατότητα Bluetooth με τηλέφωνα

Το Bluetooth είναι μια ασύρματη τεχνολογία που επιτρέπει τη σύνδεση μεταξύ πολλαπλών συσκευών μέσων. Για να συνδέσετε ένα τηλέφωνο στο σύστημα Bluetooth της Volvo, το τηλέφωνο πρέπει να είναι συμβατό με το αυτοκίνητο.

Συμβατά τηλέφωνα και λειτουργίες

Δεν είναι όλα τα τηλέφωνα συμβατά με το σύστημα Bluetooth της Volvo. Τα τηλέφωνα που μπορούν να συνδεθούν στο σύστημα Bluetooth της Volvo μπορεί να διαθέτουν διαφορετικές λειτουργίες, και δεν είναι διαθέσιμες όλες οι λειτουργίες του συστήματος σε όλα τα τηλέφωνα.

13.3.6. Σύνδεση του αυτοκινήτου στο διαδίκτυο μέσω τηλεφώνου με ενεργοποιημένο το Bluetooth

Δημιουργήστε μια σύνδεση στο διαδίκτυο μέσω Bluetooth, διαμοιράζοντας την πρόσβαση του κινητού σας τηλεφώνου στο διαδίκτυο και αποκτήστε πρόσβαση σε διάφορες online υπηρεσίες στο αυτοκίνητό σας.

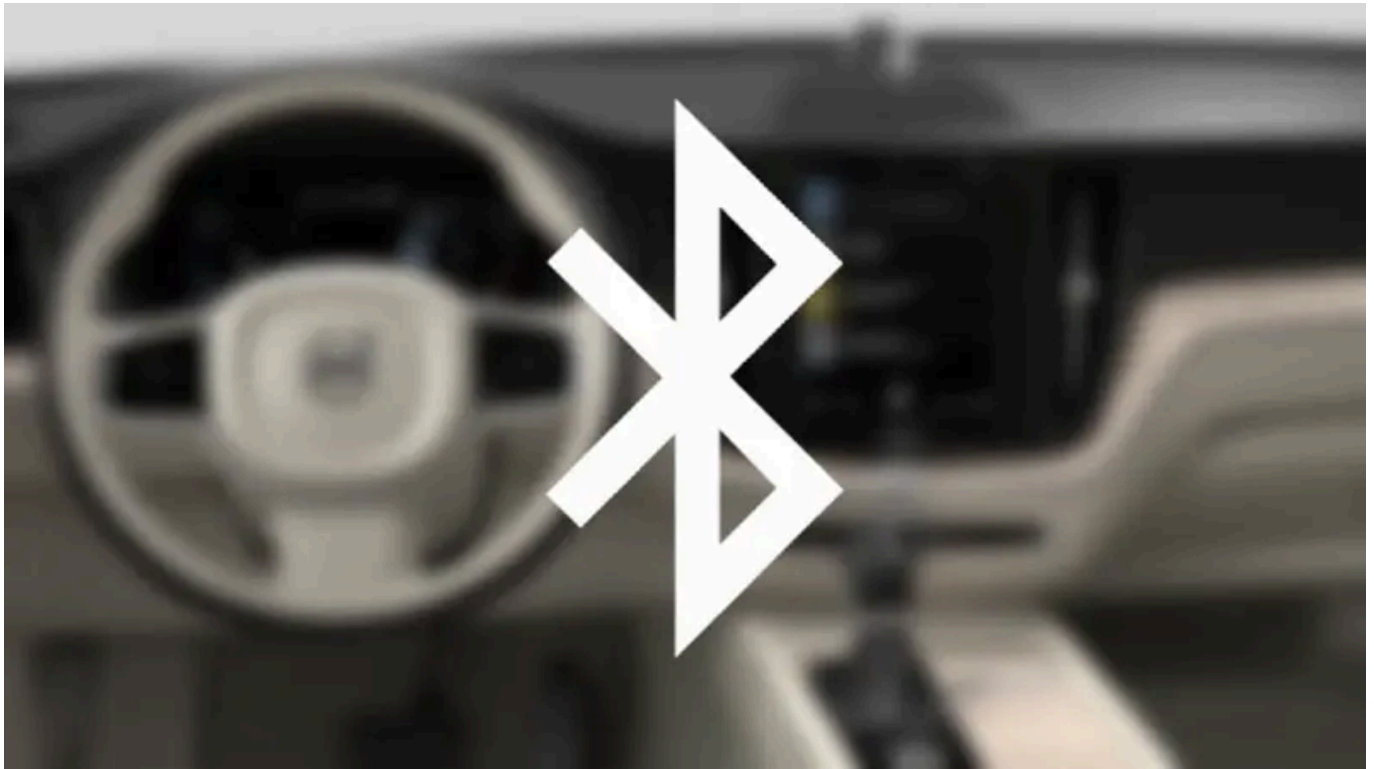

- 1 Για να μπορέσει το αυτοκίνητο να συνδεθεί στο διαδίκτυο μέσω τηλεφώνου συνδεδεμένου μέσω Bluetooth, πρέπει πρώτα να έχει ήδη συνδεθεί το τηλέφωνο με το αυτοκίνητο μέσω Bluetooth.
 - 2 Βεβαιωθείτε ότι το τηλέφωνό σας υποστηρίζει τη λειτουργία tethering και ότι η λειτουργία αυτή είναι ενεργοποιημένη. Στο iPhone, αυτή η λειτουργία είναι γνωστή ως "tethering". Στα τηλέφωνα Android, αυτή η λειτουργία μπορεί να έχει διαφορετικό όνομα αλλά συνήθως ονομάζεται "hotspot". Στο iPhone, η σελίδα του μενού "tethering" πρέπει να παραμείνει ανοικτή μέχρι να επιτευχθεί η σύνδεση στο διαδίκτυο.
 - 3 Αν το τηλέφωνο έχει ήδη συνδεθεί μέσω Bluetooth, πατήστε **Ρυθμίσεις** στην επάνω προβολή στην κεντρική οθόνη.
 - 4 Πατήστε **Επικοινωνία** → **Συσκευές Bluetooth**.
 - 5 Μαρκάρετε το πλαίσιο για **Σύνδεση στο διαδίκτυο μέσω Bluetooth** στο κείμενο με επικεφαλίδα **Σύνδεση στο Διαδίκτυο**.
 - 6 Αν έχει χρησιμοποιηθεί άλλη πηγή σύνδεσης, επιβεβαιώστε την επιλογή για να αλλάξει η σύνδεση.
- Το αυτοκίνητό σας έχει συνδεθεί πλέον στο διαδίκτυο μέσω του τηλεφώνου που είναι συνδεδεμένο μέσω Bluetooth.

Σημείωση

Ο πάροχος υπηρεσιών κινητής τηλεφωνίας και δικτύου πρέπει να υποστηρίζει τη λειτουργία tethering (διαμοιρασμός της σύνδεσης στο διαδίκτυο) και η συνδρομή πρέπει να περιλαμβάνει πρόγραμμα δεδομένων.

Σημείωση

Όταν χρησιμοποιείτε το Apple CarPlay, το αυτοκίνητο μπορεί να συνδεθεί στο διαδίκτυο μόνο μέσω Wi-Fi ή με το μόντεμ του αυτοκινήτου*.

* Προαιρετικός εξοπλισμός/αξεσουάρ.

13.3.7. Τηλέφωνο

Αν το τηλέφωνό σας διαθέτει Bluetooth, μπορεί να συνδεθεί ασύρματα στο ενσωματωμένο σύστημα hands-free του αυτοκινήτου.

Το ηχοσύστημα πολυμέσων χρησιμοποιεί τη λειτουργία ανοικτής συνομιλίας, ενώ έχετε τη δυνατότητα να ελέγχετε μια σειρά από λειτουργίες του τηλεφώνου τηλεχειριζόμενα. Μπορείτε επίσης να χειρίζεστε το τηλέφωνο από τα δικά του πλήκτρα, ακόμη κι όταν είναι συνδεδεμένο στο αυτοκίνητο.

Όταν ένα τηλέφωνο είναι συνδεδεμένο στο διαδίκτυο και έχει συνδεθεί στο αυτοκίνητο, μπορεί να χρησιμοποιηθεί για πραγματοποίηση κλήσεων, αποστολή/λήψη μηνυμάτων, αναπαραγωγή (πολυ)μέσων ασύρματα και για σύνδεση στο διαδίκτυο.

Ο χειρισμός του τηλεφώνου γίνεται από την κεντρική οθόνη, αλλά και με φωνητικό χειρισμό και από το μενού εφαρμογών, με πρόσβαση από τα δεξιά χειριστήρια στο τιμόνι.

Γενική επισκόπηση

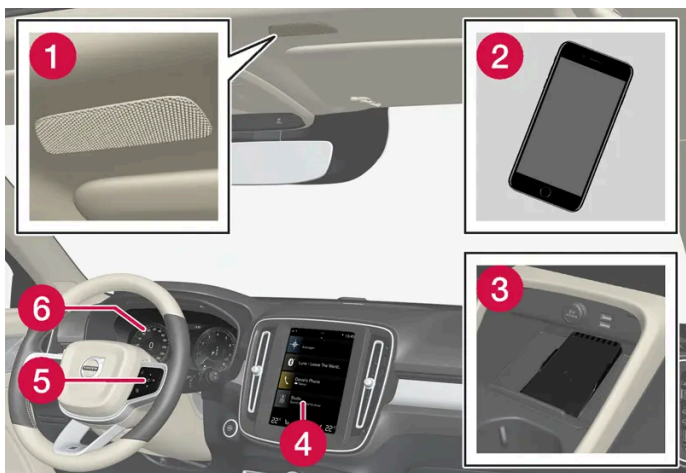

- 1 Μικρόφωνο.
- 2 Τηλέφωνο.
- 3 Ασύρματος φορτιστής τηλεφώνου.
- 4 Χειρισμός τηλεφώνου στην κεντρική οθόνη.
- 5 Πλήκτρολόγιο για τον χειρισμό των λειτουργιών του τηλεφώνου που εμφανίζονται στην οθόνη του οδηγού και τη φωνητική αναγνώριση.
- 6 Οθόνη οδηγού.

Το περιεχόμενο του παρόντος εγχειριδίου αντιπροσωπεύει την κατάσταση του εγχειριδίου χρήσης κατά τη στιγμή της εκτύπωσης και ενδέχεται να μην είναι απόλυτα έγκυρο σε μελλοντικές περιπτώσεις. Για περισσότερες πληροφορίες, ανατρέξτε στην πρώτη σελίδα για να δείτε ολόκληρη τη δήλωση αποποίησης ευθύνης.

13.3.8. Χειρισμός τηλεφώνου με φωνητική αναγνώριση

Καλέστε μια επαφή, ακούστε μηνύματα μέσω εκφώνησης από το σύστημα ή υπαγορεύστε σύντομα μηνύματα με φωνητικές εντολές σε τηλέφωνο συνδεδεμένο μέσω Bluetooth. ^[1]



Για να ορίσετε μια επαφή στον τηλεφωνικό κατάλογο, η εντολή φωνητικής αναγνώρισης πρέπει να περιλαμβάνει τις πληροφορίες της επαφής που έχουν καταχωρηθεί στον τηλεφωνικό κατάλογο. Αν μια επαφή, π.χ. **Robyn Smith**, διαθέτει αρκετούς αριθμούς τηλεφώνου, τότε μπορείτε να αναφέρετε και την κατηγορία του αριθμού, π.χ. **Home** ή **Mobile**: "**Call Robin Smith Mobile**".

Πατήστε «**ξ**» και πείτε μία από τις παρακάτω εντολές:

- "**Call [επαφή]**" - καλεί την επιλεγμένη επαφή από τον τηλεφωνικό κατάλογο.
- "**Call [αριθμός τηλεφώνου]**" - καλεί τον αριθμό τηλεφώνου.
- "**Recent calls**" - εμφανίζει τη λίστα κλήσεων.
- "**Read message**" - ανάγνωση μηνύματος. Αν υπάρχουν διάφορα μηνύματα - επιλέξτε ποιο μήνυμα θέλετε να εκφωνηθεί.
- "**Message to [επαφή]**" - θα ζητηθεί από τον χρήστη να εκφωνήσει ένα μικρό μήνυμα. Το σύστημα τότε επαναλαμβάνει το μήνυμα δυνατά και ο χρήστης μπορεί να επιλέξει να στείλει^[2] ή να αναδιατυπώσει το μήνυμα. Για να λειτουργήσει αυτή η λειτουργία, το αυτοκίνητο πρέπει να είναι συνδεδεμένο στο διαδίκτυο.

i Σημείωση

Η φωνητική αναγνώριση δεν υποστηρίζεται σε όλες τις γλώσσες του συστήματος. Οι γλώσσες στις οποίες υποστηρίζεται επισημαίνονται με το σύμβολο «**ξ**» στη λίστα των διαθέσιμων γλωσσών συστήματος. Διαβάστε πού μπορείτε να βρείτε πληροφορίες στην ενότητα για τις ρυθμίσεις φωνητικής αναγνώρισης.

^[1] Ισχύει σε ορισμένες αγορές.

^[2] Μόνο συγκεκριμένα τηλέφωνα μπορούν να στείλουν μηνύματα μέσω του αυτοκινήτου.

13.3.9. Ρυθμίσεις για το τηλέφωνο

Όταν το τηλέφωνο είναι συνδεδεμένο στο αυτοκίνητο, μπορείτε να κάνετε τις παρακάτω ρυθμίσεις:

- 1 Πατήστε **Ρυθμίσεις** στην πάνω προβολή.
- 2 Πατήστε **Επικοινωνία** → **Τηλέφωνο** και επιλέξτε ρυθμίσεις:
 - **Ήχοι κουδουνίσματος** - επιλογή ήχου κλήσης. Μπορείτε να χρησιμοποιήσετε έναν ήχο κλήσης από το τηλέφωνο ή το αυτοκίνητο. Ορισμένα τηλέφωνα δεν είναι πλήρως συμβατά και, για το λόγο αυτό, οι ήχοι κλήσης τους μπορεί να μην είναι διαθέσιμοι στο αυτοκίνητο.
 - **Σειρά ταξινόμησης** - επιλογή της σειράς ταξινόμησης στη λίστα επαφών.

Σημείωση



Ορισμένα τηλέφωνα προϋποθέτουν η ένταση του Bluetooth του τηλεφώνου να ρυθμιστεί χειροκίνητα στο 100%, προκειμένου η ένταση ήχου μέσα στο αυτοκίνητο να είναι ικανοποιητικά υψηλή. Αυτή η ρύθμιση πρέπει να γίνει για κάθε συνδεδεμένο τηλέφωνο. Η ρύθμιση γίνεται μία φορά για τις τηλεφωνικές κλήσεις και μία φορά για τη συνεχή ροή (streaming) (πολυ)μέσων. Το σύστημα στη συνέχεια θα θυμάται τη ρύθμιση και δεν χρειάζεται να την επαναλάβετε την επόμενη φορά που θα συνδεθεί το τηλέφωνο.

13.3.10. Διαχείριση του τηλεφωνικού καταλόγου

Όταν στο αυτοκίνητο είναι συνδεδεμένο ένα τηλέφωνο μέσω Bluetooth, μπορείτε να διαχειριστείτε τις επαφές απευθείας από την κεντρική οθόνη.

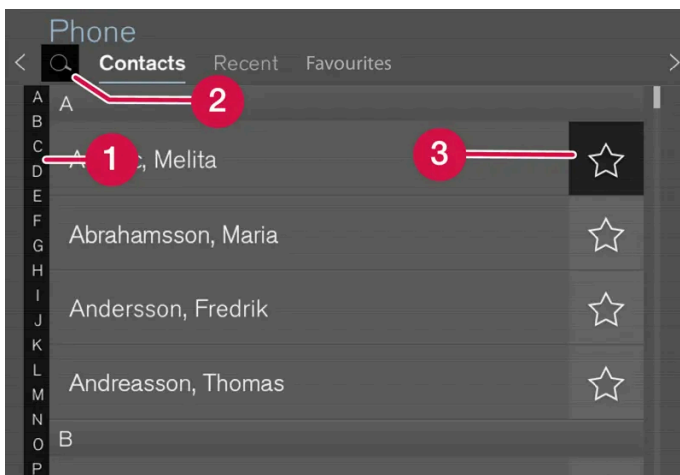
Μπορούν να εμφανιστούν έως 3000 επαφές από το τηλέφωνο που είναι επιλεγμένο στην κεντρική οθόνη.



- 1 Μετακινηθείτε ανάμεσα στα γράμματα και το # για να βρείτε την επαφή που θέλετε. Ανάλογα με τις υπάρχουσες επαφές στον τηλεφωνικό κατάλογο, εμφανίζονται μόνο τα γράμματα που ταιριάζουν.
- 2 Αναζήτηση επαφών - πατήστε στο  για να αναζητήσετε τον αριθμό τηλεφώνου ενός ονόματος στη λίστα επαφών.
- 3 Αγαπημένα - πατήστε στο  για να προσθέσετε/αφαιρέσετε μια επαφή από τη λίστα Αγαπημένων.

Ταξινόμηση

Η λίστα επαφών είναι ταξινομημένη με αλφαβητική σειρά, όπου οι ειδικοί χαρακτήρες και οι αριθμοί είναι ταξινομημένοι κάτω από το # . Υπάρχει δυνατότητα ταξινόμησης κατά όνομα ή επώνυμο - αυτή η ρύθμιση γίνεται στις ρυθμίσεις τηλεφώνου.

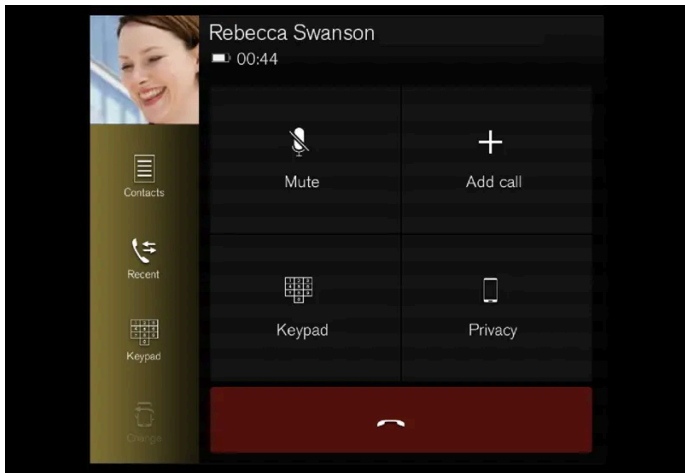

13.3.11. Διαχείριση τηλεφωνικών κλήσεων

Διαχείριση κλήσεων στο αυτοκίνητο για ένα τηλέφωνο συνδεδεμένο μέσω Bluetooth.



Η εικόνα είναι απλοποιημένη.



Πραγματοποίηση τηλεφωνικών κλήσεων

- 1 Ανοίξτε την επιμέρους προβολή για το τηλέφωνο.
- 2 Επιλέξτε μια κλήση από το ιστορικό κλήσεων, εισαγάγετε τον αριθμό με το πληκτρολόγιο ή από τη λίστα επαφών. Υπάρχει δυνατότητα αναζήτησης ή περιήγησης στη λίστα επαφών. Πατήστε στο  στη λίστα επαφών για να προσθέσετε μια επαφή στα **Αγαπημένα**.
- 3 Πατήστε  για να πραγματοποιήσετε μια κλήση.
- 4 Πατήστε  για να τερματίσετε την κλήση.

Μπορείτε επίσης να πραγματοποιείτε κλήσεις από το μητρώο κλήσεων μέσω του μενού εφαρμογών, το οποίο είναι προσβάσιμο από τα δεξιά χειριστήρια στο τιμόνι .

Πραγματοποίηση κλήσεων προς πολλά άτομα

Στη διάρκεια μιας κλήσης:

- 1 Πατήστε το κουμπί **Προσθήκη κλήσης**.
- 2 Επιλέξτε να πραγματοποιήσετε κλήση από το μητρώο κλήσεων, τα Αγαπημένα ή τη λίστα επαφών.
- 3 Πατήστε σε μια καταχώρηση/γραμμή στο μητρώο κλήσεων, ή πατήστε στο  δίπλα στην επαφή στη λίστα επαφών.
- 4 Πατήστε **Εναλλαγή σε άλλη κλήση** για εναλλαγή μεταξύ των ατόμων που συνομιλείτε.
- 5 Πατήστε  για να τερματίσετε την ενεργή κλήση.

Κλήσεις κοινής συνομιλίας

Το περιεχόμενο του παρόντος εγχειριδίου αντιπροσωπεύει την κατάσταση του εγχειριδίου χρήσης κατά τη στιγμή της εκτύπωσης και ενδέχεται να μην είναι απόλυτα έγκυρο σε μελλοντικές περιπτώσεις. Για περισσότερες πληροφορίες, ανατρέξτε στην πρώτη σελίδα για να δείτε ολόκληρη τη δήλωση αποποίησης ευθύνης.

Στη διάρκεια κλήσεων με πολλούς καλούμενους:

- 1 Πατήστε **Συμμτχ στις κλήσ** για να συγχωνευτούν οι ενεργές κλήσεις με πολλούς καλούμενους.
- 2 Πατήστε  για να τερματίσετε την κλήση.

Εισερχόμενες τηλεφωνικές κλήσεις

Οι εισερχόμενες τηλεφωνικές κλήσεις εμφανίζονται στην οθόνη του οδηγού και στην κεντρική οθόνη. Για να διαχειριστείτε την κλήση, χρησιμοποιήστε τα δεξιά χειριστήρια στο τιμόνι ή στην κεντρική οθόνη.

- 1 Πατήστε στο **Απάντηση/Απόρριψη**.
- 2 Πατήστε  για να τερματίσετε την κλήση.

Εισερχόμενη τηλεφωνική κλήση στη διάρκεια ενεργής κλήσης

- 1 Πατήστε στο **Απάντηση/Απόρριψη**.
- 2 Πατήστε  για να τερματίσετε την κλήση.

Κλήση προσωπικής συνομιλίας

- 1 Κατά τη διάρκεια της εκάστοτε κλήσης πιέστε **Προσωπική κλήση** και επιλέξτε ρύθμιση:
 - **Εκτροπή στο κινητό τηλέφωνο** - η λειτουργία ανοιχτής ακρόασης αποσυνδέεται και η κλήση συνεχίζεται στο κινητό τηλέφωνό σας.
 - **Μόνο οδηγός** - το μικρόφωνο στην οροφή στην πλευρά συνοδηγού απενεργοποιείται και η κλήση συνεχίζεται με τη λειτουργία ανοιχτής ακρόασης του αυτοκινήτου.

Σημείωση

Ορισμένα τηλέφωνα προϋποθέτουν η ένταση του Bluetooth του τηλεφώνου να ρυθμιστεί χειροκίνητα στο 100%, προκειμένου η ένταση ήχου μέσα στο αυτοκίνητο να είναι ικανοποιητικά υψηλή. Αυτή η ρύθμιση πρέπει να γίνει για κάθε συνδεδεμένο τηλέφωνο. Η ρύθμιση γίνεται μία φορά για τις τηλεφωνικές κλήσεις και μία φορά για τη συνεχή ροή (streaming) (πολυ)μέσων. Το σύστημα στη συνέχεια θα θυμάται τη ρύθμιση και δεν χρειάζεται να την επαναλάβετε την επόμενη φορά που θα συνδεθεί το τηλέφωνο.

13.3.12. Διαχείριση μηνυμάτων κειμένου

Διαχείριση μηνυμάτων στο αυτοκίνητο για τηλέφωνο συνδεδεμένο με Bluetooth. ^[1]

Σε ορισμένα τηλέφωνα, η λειτουργία μηνυμάτων πρέπει να είναι ενεργοποιημένη. Δεν είναι όλα τα τηλέφωνα συμβατά. Σε τέτοιες περιπτώσεις, δεν μπορούν να εμφανίσουν επαφές και μηνύματα στο αυτοκίνητο.

Διαχείριση μηνυμάτων κειμένου στην κεντρική οθόνη

Τα μηνύματα κειμένου εμφανίζονται στην κεντρική οθόνη μόνο αν η ρύθμιση είναι επιλεγμένη.

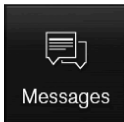

Πατήστε **Μηνύματα** στην προβολή εφαρμογών για να διαχειριστείτε τα μηνύματα κειμένου στην κεντρική οθόνη.

Ανάγνωση μηνυμάτων κειμένου στην κεντρική οθόνη



Πατήστε το εικονίδιο για εκφώνηση του μηνύματος.

Αποστολή μηνυμάτων κειμένου στην κεντρική οθόνη ^[2]

- Μπορείτε να απαντήσετε σε ένα μήνυμα ή να δημιουργήσετε νέο μήνυμα.
 - Απάντηση σε ένα μήνυμα — πατήστε στην επαφή, στο μήνυμα της οποίας θέλετε να απαντήσετε, και στη συνέχεια πατήστε **Απάντηση**.
 - Δημιουργία νέου μηνύματος - πατήστε στο **Δημιουργ νέου**. Επιλέξτε μια επαφή ή πληκτρολογήστε τον αριθμό.
- Γράψτε το μήνυμα.
- Πατήστε το κουμπί **Αποστολή**.

Διαχείριση μηνυμάτων κειμένου στην οθόνη του οδηγού

Τα μηνύματα κειμένου εμφανίζονται στην οθόνη του οδηγού μόνο αν η ρύθμιση είναι επιλεγμένη.

Ανάγνωση ενός νέου μηνύματος κειμένου στην οθόνη του οδηγού

- Για εκφώνηση του μηνύματος – επιλέξτε **Εκφώνηση** με τα χειριστήρια στο τιμόνι.

Υπαγόρευση μιας απάντησης στην οθόνη του οδηγού

Το περιεχόμενο του παρόντος εγχειριδίου αντιπροσωπεύει την κατάσταση του εγχειριδίου χρήσης κατά τη στιγμή της εκτύπωσης και ενδέχεται να μην είναι απόλυτα έγκυρο σε μελλοντικές περιπτώσεις. Για περισσότερες πληροφορίες, ανατρέξτε στην πρώτη σελίδα για να δείτε ολόκληρη τη δήλωση αποποίησης ευθύνης.

Μετά την εκφώνηση του μηνύματος κειμένου, υπάρχει η δυνατότητα να απαντήσετε εν συντομία με υπαγόρευση, αν το αυτοκίνητο είναι συνδεδεμένο στο διαδίκτυο.

- 1 Πατήστε **Απάντηση** με τα χειριστήρια στο τιμόνι. Αρχίζει ένας διάλογος υπαγόρευσης.

Ειδοποίηση μηνύματος

Μπορείτε να ενεργοποιείτε και να απενεργοποιείτε τις ειδοποιήσεις στις ρυθμίσεις μηνυμάτων κειμένου.

^[1] Ισχύει μόνο σε ορισμένες αγορές. Απευθυνθείτε στο Επίσημο Δίκτυο της Volvo για περισσότερες πληροφορίες.

^[2] Μόνο συγκεκριμένα τηλέφωνα έχουν τη δυνατότητα αποστολής μηνυμάτων μέσω του αυτοκινήτου. Το συνδεδεμένο τηλέφωνο πρέπει να υποστηρίζει το προφίλ πρόσβασης μηνυμάτων (MAP) Bluetooth.

13.3.13. Ρυθμίσεις για τα μηνύματα κειμένου

Ρυθμίσεις για τα μηνύματα κειμένου στο συνδεδεμένο τηλέφωνο.

- 1 Πατήστε **Ρυθμίσεις** στην πάνω προβολή.
- 2 Πατήστε **Επικοινωνία** → **Μηνύματα κειμένου** και επιλέξτε ρυθμίσεις:
 - **Ειδοποίηση στην κεντρική οθόνη** - εμφανίζει ειδοποιήσεις μηνυμάτων στη γραμμή κατάστασης της κεντρικής οθόνης.
 - **Ειδοποίηση στην οθόνη οδηγού** - εμφανίζει ειδοποιήσεις στην οθόνη του οδηγού, ενώ η διαχείριση των εισερχόμενων μηνυμάτων πραγματοποιείται από τα δεξιά χειριστήρια του τιμονιού.
 - **Ηχητικός τόνος μηνύματος** - επιλογή ηχητικού τόνου για τα εισερχόμενα μηνύματα κειμένου.

13.3.14. Χρήση του ασύρματου φορτιστή τηλεφώνου *

Το πλαίσιο από καουτσούκ κάτω από την κεντρική οθόνη σας δίνει τη δυνατότητα να φορτίσετε ένα τηλέφωνο, χωρίς να χρειάζεστε το καλώδιο του τηλεφώνου.



Προϋπόθεση για να μπορεί να φορτιστεί το τηλέφωνο είναι να υποστηρίζει ασύρματη φόρτιση (Qi). Τα τηλέφωνα χωρίς δέκτη ασύρματης φόρτισης συχνά επιδέχονται μια ειδική θήκη που καθιστά την ασύρματη φόρτιση εφικτή.



Ασύρματος φορτιστής τηλεφώνου μπροστά από τον μοχλό ταχυτήτων

Προειδοποίηση

Η ασύρματη φόρτιση μπορεί να επηρεάσει τη λειτουργία εμφυτευμένων βηματοδοτών ή άλλων ιατρικών συσκευών. Αν έχετε τέτοια συσκευή, συνιστάται να συμβουλευτείτε τον γιατρό σας πριν χρησιμοποιήσετε το σύστημα ασύρματης φόρτισης.

Για να χρησιμοποιήσετε την ασύρματη βάση φόρτισης:

- 1 Αφαιρέστε όλα τα υπόλοιπα αντικείμενα από τη βάση φόρτισης και τοποθετήστε το τηλέφωνο στο κέντρο της βάσης φόρτισης.
- Η φόρτιση του τηλεφώνου αρχίζει και στο επάνω μέρος της κεντρικής οθόνης εμφανίζεται το σύμβολο .

Σημαντικό

Μη φυλάσσετε κάρτες τεχνολογίας NFC (Near Field Communication), όπως χρεωστικές κάρτες για ανέπαφες πληρωμές, μαζί με το τηλέφωνο. Οι κάρτες αυτού του τύπου μπορεί να καταστραφούν κατά τη φόρτιση του τηλεφώνου.

Σημείωση

Ορισμένα τηλέφωνα μπορεί να αναπτύσσουν υψηλή θερμοκρασία κατά την ασύρματη φόρτιση. Αυτό είναι φυσιολογικό.

Αν το τηλέφωνο δεν φορτίζει:

- Βεβαιωθείτε ότι δεν υπάρχουν αντικείμενα στη βάση φόρτισης.
- Βεβαιωθείτε ότι το τηλέφωνο υποστηρίζει ασύρματη φόρτιση (Qi).
- Αφαιρέστε τη θήκη από το τηλέφωνο, αν έχει τοποθετηθεί.
- Σηκώστε το τηλέφωνο και τοποθετήστε στο κέντρο της βάσης φόρτισης άλλη μία φορά.
- Βεβαιωθείτε ότι το αυτοκίνητο λειτουργεί.
- Βεβαιωθείτε ότι το τηλέφωνό σας δεν έχει μετατοπιστεί έξω από τη βάση φόρτισης ενώ οδηγείτε.
- Αν η μπαταρία αναπτύξει πολύ υψηλή θερμοκρασία κατά τη φόρτιση, η λειτουργία φόρτισης απενεργοποιείται.
- Αν ανοίξει οποιαδήποτε από τις πόρτες, η φόρτιση διακόπτεται για αρκετά δευτερόλεπτα.
- Απενεργοποιήστε τη λειτουργία NFC (Near Field Communication), εάν παρέχεται με το τηλέφωνο.

Αν υπάρχουν αντικείμενα που εμποδίζουν τη φόρτιση στη βάση φόρτισης, στην κεντρική οθόνη εμφανίζεται ένα μήνυμα.

Σημαντικό











Φροντίστε να μην υπάρχουν αντικείμενα στο τηλέφωνο και τη βάση φόρτισης όταν φορτίζεται, για να μην υπερθερμανθεί.

* Προαιρετικός εξοπλισμός/αξεσουάρ.

13.3.15. Πιστοποιητικό για ασύρματο φορτιστή τηλεφώνου

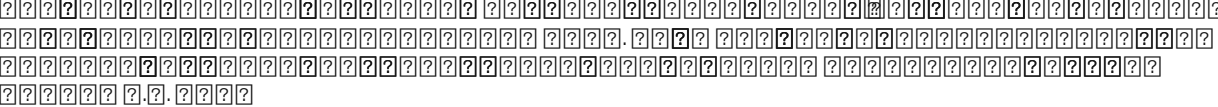
| Χώρα/ Περιοχή | |
|------------------|---|
| Αργεντινή: |  |
| Καναδάς: | <p>This device contains licence-exempt transmitter(s)/receiver(s) that comply with Innovation, Science and Economic Development Canada's licence-exempt RSS(s). Operation is subject to the following two conditions:</p> <p>(1) This device may not cause interference; and</p> <p>(2) This device must accept any interference, including interference that may cause undesired operation of the device.</p> <p>L'émetteur/récepteur exempt de licence contenu dans le présent appareil est conforme aux CNR d'Innovation, Sciences et Développement économique Canada applicables aux appareils radio exempts de licence. L'exploitation est autorisée aux deux conditions suivantes:</p> <p>(1) L'appareil ne doit pas produire de brouillage;</p> <p>(2) L'appareil doit accepter tout brouillage radioélectrique subi, même si le brouillage est susceptible d'en compromettre le fonctionnement.</p> <p>This equipment complies with radio frequency exposure limits set forth by the Innovation, Science and Economic Development Canada for an uncontrolled environment.</p> <p>This equipment should be installed and operated with a minimum distance of 20 cm between the device and the user or bystanders.</p> <p>This device must not be co-located or operating in conjunction with any other antenna or transmitter.</p> <p>Cet équipement est conforme aux limites d'exposition aux radiofréquences définies par la Innovation, Sciences et Développement économique Canada pour un environnement non contrôlé.</p> <p>Cet équipement doit être installé et utilisé avec un minimum de 20 cm de distance entre le dispositif et l'utilisateur ou des tiers.</p> <p>Ce dispositif ne doit pas être utilisé à proximité d'une autre antenne ou d'un autre émetteur.</p> |

Το περιεχόμενο του παρόντος εγχειριδίου αντιπροσωπεύει την κατάσταση του εγχειριδίου χρήσης κατά τη στιγμή της εκτύπωσης και ενδέχεται να μην είναι απόλυτα έγκυρο σε μελλοντικές περιπτώσεις. Για περισσότερες πληροφορίες, ανατρέξτε στην πρώτη σελίδα για να δείτε ολόκληρη τη δήλωση αποποίησης ευθύνης.

| Χώρα/ Περιοχή | |
|--------------------------|--|
| Φιλιππίνες: | ESD-RCE-2231876 |
| Ηνωμένα Αραβικά Εμιράτα: |  |
| Ινδονησία: |  |
| Ισραήλ: | Βλ. εικόνα 1 κάτω από τον πίνακα. |
| Ταϊβάν: |  <p>NCC  / NCC statement: </p> |
| Ταϊλάνδη: |  <p></p>  |
| ΗΠΑ: | <p>FCC Statement:</p> <p>This device complies with Part 15 of the FCC rules. Operation is subject to the following two conditions:</p> <ol style="list-style-type: none"> (1) This device may not cause harmful interference, and (2) This device must accept any interference received, including interference that may cause undesired operation. <p>Please note that changes or modifications not expressly approved by the party responsible for compliance could void the user's authority to operate the equipment.</p> <p>This equipment has been tested and found to comply with the limits for a Class B digital device, pursuant to part 15 of the FCC Rules. These limits are designed to provide reasonable protection against harmful interference in a residential installation. This equipment generates, uses and can radiate radio frequency energy and, if not installed and used in accordance with the instructions, may cause harmful interference to radio communications. However, there is no guarantee that interference will not occur in a particular installation. If this equipment does cause harmful interference to radio or television reception, which can be determined by turning the equipment off and on, the user is encouraged to try to correct the interference by one or more of the following measures:</p> <ul style="list-style-type: none"> — Reorient or relocate the receiving antenna. — Increase the separation between the equipment and receiver. — Connect the equipment into an outlet on a circuit different from that to which the receiver is connected. — Consult the dealer or an experienced radio/TV technician for help. <p>This equipment complies with radio frequency exposure limits set forth by the FCC for an uncontrolled environment.</p> <p>This equipment should be installed and operated with a minimum distance of 20 cm between the device and the user or bystanders.</p> <p>This device must not be co-located or operating in conjunction with any other antenna or transmitter.</p> |
| Βιετνάμ: |  |
| Ζάμπια: |  |

Ισραήλ

Το περιεχόμενο του παρόντος εγχειριδίου αντιπροσωπεύει την κατάσταση του εγχειριδίου χρήσης κατά τη στιγμή της εκτύπωσης και ενδέχεται να μην είναι απόλυτα έγκυρο σε μελλοντικές περιπτώσεις. Για περισσότερες πληροφορίες, ανατρέξτε στην πρώτη σελίδα για να δείτε ολόκληρη τη δήλωση αποποίησης ευθύνης.

מספר אישור התאמה מטעם משרד התקשורת: 51-90830

חל איסור לבצע פעולות במכשיר שיש בהן כדי לשנות את תכונותיו האלחוטיות של המכשיר, ובכלל זה שינויי תוכנה, החלפת אנטנה מקורית או הוספת אפשרות לחיבור לאנטנה חיצונית, בלא קבלת אישור משרד התקשורת, בשל החשש להפרעות אלחוטיות.

13.4. Εφαρμογές (app)

13.4.1. Διαθέσιμο στις εφαρμογές στο αυτοκίνητο

13.4.1.1. Android Auto *

Το Android Auto^[1] σας δίνει τη δυνατότητα να ακούτε μουσική, να πραγματοποιείτε τηλεφωνικές κλήσεις, να λαμβάνετε οδηγίες και να χρησιμοποιείτε εφαρμογές ειδικά προσαρμοσμένες για αυτοκίνητα από μια συσκευή Android. Το Android Auto λειτουργεί με επιλεγμένες συσκευές Android.

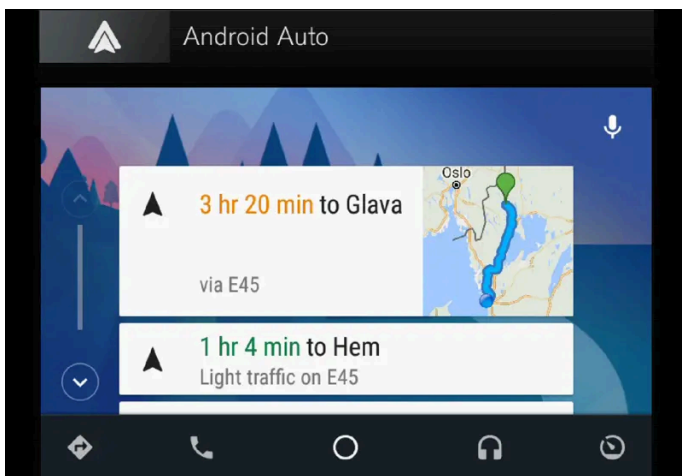

Πληροφορίες για τις εφαρμογές που υποστηρίζονται και ποιες συσκευές Android είναι συμβατές μπορείτε να βρείτε στην ιστοσελίδα: www.android.com/auto/ [<https://www.android.com/auto/>]. Για εφαρμογές τρίτων, βλ. Google Play. Λάβετε

Το περιεχόμενο του παρόντος εγχειριδίου αντιπροσωπεύει την κατάσταση του εγχειριδίου χρήσης κατά τη στιγμή της εκτύπωσης και ενδέχεται να μην είναι απόλυτα έγκυρο σε μελλοντικές περιπτώσεις. Για περισσότερες πληροφορίες, ανατρέξτε στην πρώτη σελίδα για να δείτε ολόκληρη τη δήλωση αποποίησης ευθύνης.

υπόψη σας ότι η Volvo δεν φέρει ευθύνη για το περιεχόμενο στην εφαρμογή Android Auto.

Η εκκίνηση του Android Auto γίνεται από την προβολή εφαρμογών. Μόλις το Android Auto τεθεί σε λειτουργία για πρώτη φορά, η εφαρμογή (app) τίθεται σε λειτουργία αυτόματα την επόμενη φορά που θα συνδεθεί η συσκευή. Μπορείτε να απενεργοποιήσετε την αυτόματη έναρξη στις Ρυθμίσεις.

Σημείωση

Όταν μια συσκευή συνδεθεί στο Android Auto, παρέχει τη δυνατότητα συνεχούς ροής (stream) μέσω Bluetooth σε ένα άλλο media player. Το Bluetooth είναι ενεργό όσο το Android Auto χρησιμοποιείται.

Όταν χρησιμοποιείτε την πλοήγηση με χάρτη μέσω του Android Auto, δεν υπάρχει καθοδήγηση στην οθόνη του οδηγού, παρά μόνο στην κεντρική οθόνη.

Το Android Auto μπορεί να ελεγχθεί μέσω της κεντρικής οθόνης χρησιμοποιώντας το δεξιό πληκτρολόγιο του τιμονιού ή φωνητικό έλεγχο. Με ένα παρατεταμένο πάτημα στο κουμπί «» στο τιμόνι ενεργοποιείται ο Βοηθός Google και με ένα στιγμιαίο πάτημα απενεργοποιείται.

Χρησιμοποιώντας το Android Auto, αποδέχεται τα εξής: Το Android Auto είναι μια υπηρεσία που παρέχεται από την Google Inc. σύμφωνα με τους όρους και τις προϋποθέσεις της. Η Volvo Cars δεν φέρει ευθύνη για το Android Auto και τις λειτουργίες ή τις εφαρμογές του. Όταν χρησιμοποιείτε το Android Auto, το αυτοκίνητό σας μεταδίδει συγκεκριμένες πληροφορίες (συμπ. της θέσης του) στο συνδεδεμένο Android τηλέφωνό σας. Η ευθύνη της χρήσης του από εσάς ή άλλους βαρύνει αποκλειστικά εσάς.

* Προαιρετικός εξοπλισμός/αξεσουάρ.

^[1] Η διαθεσιμότητα μπορεί να διαφέρει ανάλογα με την αγορά.

13.4.1.2. Διαθέσιμες εφαρμογές

Η Volvo παρέχει μια ευρεία γκάμα υπηρεσιών, εφαρμογών και προγραμμάτων που μπορείτε να χρησιμοποιήσετε στο αυτοκίνητό σας.

Το Sensus Connect σας δίνει πρόσβαση σε εφαρμογές ψυχαγωγίας, πλοήγησης και σέρβις ενώ βρίσκεστε μέσα στο αυτοκίνητο. Για να δείτε ποιες εφαρμογές είναι διαθέσιμες για λήψη, μεταβείτε στο **Κέντρο λήψ (download)** στην κεντρική οθόνη ^[1] του αυτοκινήτου.

Συμβουλές για τη χρήση εφαρμογών

Πολλές εφαρμογές χρειάζονται σύνδεση στο διαδίκτυο, για να μπορέσετε να χρησιμοποιήσετε συγκεκριμένες λειτουργίες ^[2].

Αν παρατηρήσετε ότι μια εφαρμογή σταμάτησε να λειτουργεί, δοκιμάστε να την απεγκαταστήσετε και την επανεγκαταστήσετε.

Σημείωση

Η γκάμα των διαθέσιμων εφαρμογών μπορεί να διαφέρει ανάλογα με την αγορά. Η υποστήριξη για υπηρεσίες από τρίτους παρόχους της Volvo μπορεί επίσης να διαφέρει. Μία ή περισσότερες εφαρμογές μπορεί να μην είναι διαθέσιμες στην αγορά στην οποία το αυτοκίνητο πωλείται ή χρησιμοποιείται.

^[1] Η διαθεσιμότητα μπορεί να διαφέρει ανάλογα με την αγορά.

^[2] Τα δεδομένα μεταδίδονται (κυκλοφορία δεδομένων) όταν χρησιμοποιείτε το διαδίκτυο, γεγονός που μπορεί να ενέχει κόστος.

13.4.1.3. Apple[®] CarPlay[®] *

Το CarPlay^[1] σας δίνει τη δυνατότητα να ακούτε μουσική, να πραγματοποιείτε τηλεφωνικές κλήσεις, να λαμβάνετε οδηγίες, να στέλνετε/λαμβάνετε μηνύματα και να χρησιμοποιείτε το Siri, και όλα αυτά ενώ μένετε προσηλωμένοι στην οδήγηση.

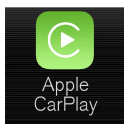



Το CarPlay λειτουργεί με επιλεγμένες συσκευές iOS. Αν το αυτοκίνητο δεν υποστηρίζει ήδη CarPlay, υπάρχει η δυνατότητα να εγκατασταθεί εκ των υστέρων. Απευθυνθείτε σε έναν εξουσιοδοτημένο διανομέα της Volvo για την εγκατάσταση του CarPlay.

Πληροφορίες για τις εφαρμογές που υποστηρίζονται και ποιες συσκευές iOS είναι συμβατές μπορείτε να βρείτε στην ιστοσελίδα της Apple: www.apple.com/ios/carplay/ [<https://www.apple.com/ios/carplay/>]. Αν χρησιμοποιηθούν εφαρμογές μη συμβατές με το CarPlay, υπάρχει το ενδεχόμενο η σύνδεση ανάμεσα στη συσκευή και το αυτοκίνητο να διακοπεί. Λάβετε υπόψη σας ότι η Volvo δεν φέρει ευθύνη για το περιεχόμενο στην εφαρμογή CarPlay.

Όταν χρησιμοποιείτε την πλοήγηση με χάρτη μέσω του CarPlay, δεν εμφανίζεται καθοδήγηση στην οθόνη του οδηγού, παρά μόνο στην κεντρική οθόνη.

Αν αρχίσετε το σύστημα πλοήγησης μέσω Apple CarPlay, η συνεχής καθοδήγηση διαδρομής στροφή με στροφή από το σύστημα θα τερματιστεί.

Μπορείτε να χειρίζεστε τις εφαρμογές CarPlay από την κεντρική οθόνη, τη συσκευή iOS ή τα δεξιά χειριστήρια του τιμονιού (ισχύει για συγκεκριμένες λειτουργίες). Μπορείτε επίσης να χειρίζεστε φωνητικά τις εφαρμογές χρησιμοποιώντας το Siri. Με ένα παρατεταμένο πάτημα στο κουμπί «» στο τιμόνι, αρχίζει ο φωνητικός χειρισμός μέσω του Siri, ενώ με ένα στιγμιαίο πάτημα ενεργοποιείται ο φωνητικός χειρισμός του αυτοκινήτου. Αν η Siri διακοπεί πολύ νωρίς, κρατήστε πατημένο το κουμπί «» ^[2] στο τιμόνι.

Χρησιμοποιώντας το Apple CarPlay, επιβεβαιώνετε τα εξής: Το Apple CarPlay είναι υπηρεσία που παρέχει η Apple Inc. με τους όρους και τις προϋποθέσεις της. Η Volvo Cars συνεπώς δεν φέρει ευθύνη για το Apple CarPlay ή τις λειτουργίες/εφαρμογές του. Όταν χρησιμοποιείτε το Apple CarPlay, ορισμένες πληροφορίες από το αυτ/τό σας (συμπ. της θέσης που βρίσκεται) μεταφέρονται στο iPhone σας. Όσον αφορά στη Volvo Cars, είστε αποκλειστικά υπεύθυνοι για τη χρήση του Apple CarPlay από εσάς ή τρίτους.

* Προαιρετικός εξοπλισμός/αξεσουάρ.

^[1] Η διαθεσιμότητα μπορεί να διαφέρει ανάλογα με την αγορά.

^[2] Τα Apple και CarPlay είναι εμπορικά σήματα κατατεθέντα που ανήκουν στην Apple Inc.

Το περιεχόμενο του παρόντος εγχειριδίου αντιπροσωπεύει την κατάσταση του εγχειριδίου χρήσης κατά τη στιγμή της εκτύπωσης και ενδέχεται να μην είναι απόλυτα έγκυρο σε μελλοντικές περιπτώσεις. Για περισσότερες πληροφορίες, ανατρέξτε στην πρώτη σελίδα για να δείτε ολόκληρη τη δήλωση αποποίησης ευθύνης.

13.4.1.4. Καθαρισμός αέρα

Η εφαρμογή Air Quality είναι μια υπηρεσία που οπτικοποιεί τη μετρηθείσα ποσότητα αερομεταφερόμενων αιωρούμενων μικροσωματιδίων που υπάρχουν μέσα στο αυτοκίνητο σε ένα συγκεκριμένο χρονικό διάστημα.

Ο αισθητήρας κλίματος μετρά την ποσότητα των σωματιδίων AM_{2,5} (σωματίδια μικρότερα από 2,5 μm) στον χώρο επιβατών*.

Για να μπορέσετε να χρησιμοποιήσετε αυτή την εφαρμογή, απαιτούνται τα εξής:

- Το αυτοκίνητο πρέπει να έχει πρόσβαση στο δίκτυο τουλάχιστον επί 1 λεπτό, κατά το άνοιγμα της εφαρμογής ή κατά την επανεκκίνηση του αυτοκινήτου.
- Το αυτοκίνητο πρέπει να λειτουργεί για να μπορεί ο αισθητήρας μικροσωματιδίων _{2,5} να πραγματοποιήσει μετρήσεις.

* Προαιρετικός εξοπλισμός/αξεσουάρ.

13.4.1.5. Google Local Search

Χρησιμοποιώντας την εφαρμογή Google Local Search^[1], μπορείτε να αναζητήσετε εστιατόρια, ξενοδοχεία, πρατήρια βενζίνης και πολλά περισσότερα κατά μήκος της διαδρομής σας, απευθείας στην κεντρική οθόνη του Volvo.

Λειτουργίες στο Google Local Search

Η Google Local Search είναι δωρεάν υπηρεσία. Δεν χρειάζεται να εγγραφείτε, για να έχετε πρόσβαση στην online βάση δεδομένων. Ωστόσο, πρέπει να έχετε σύνδεση στο διαδίκτυο για να μπορείτε να χρησιμοποιήσετε την υπηρεσία^[2].

Χρησιμοποιώντας την εφαρμογή Google Local Search, μπορείτε μεταξύ άλλων να αναζητήσετε τοποθεσίες, εστιατόρια, ξενοδοχεία και άλλες επιχειρήσεις κατά μήκος της διαδρομής και στην περιοχή γύρω από τον προορισμό σας.

Στο Google Local Search, μπορείτε να δείτε πληροφορίες για διαφορετικά αποτελέσματα αναζήτησης όπως διευθύνσεις, αποστάσεις, ωράρια λειτουργίας και αριθμούς τηλεφώνου. Η εφαρμογή περιλαμβάνει τη δυνατότητα να καλείτε μια επιχείρηση απευθείας από το αυτοκίνητο, ενώ μπορείτε επίσης να λαμβάνετε οδηγίες προς έναν προορισμό αποστέλλοντας μια διεύθυνση στο Sensus Navigation.

Στο Google Local Search, μπορείτε να διαβάζετε, και σε ορισμένες περιπτώσεις να ακούτε, κριτικές και να βλέπετε αξιολογήσεις για εστιατόρια και ξενοδοχεία μεταξύ άλλων. Μπορείτε επίσης να περιηγηστείτε και να βλέπετε εικόνες που είναι συνδεδεμένες με τα αποτελέσματα αναζήτησης, ενώ επίσης έχετε πρόσβαση σε φωτογραφίες από το Google Street View που σας διευκολύνουν να προσανατολιστείτε προς το σημείο ή την επιχείρηση που θέλετε.

Χειρισμός

Η Google Local Search μπορεί να χρησιμοποιηθεί ενώ οδηγείτε.

Το περιεχόμενο του παρόντος εγχειριδίου αντιπροσωπεύει την κατάσταση του εγχειριδίου χρήσης κατά τη στιγμή της εκτύπωσης και ενδέχεται να μην είναι απόλυτα έγκυρο σε μελλοντικές περιπτώσεις. Για περισσότερες πληροφορίες, ανατρέξτε στην πρώτη σελίδα για να δείτε ολόκληρη τη δήλωση αποποίησης ευθύνης.

Συμβουλές για τη χρήση του Google Local Search

Αν αντιμετωπίσετε προβλήματα με τη λειτουργία Google Local Search, βεβαιωθείτε ότι έχετε σύνδεση στο διαδίκτυο και καλό σήμα.

^[1] Η διαθεσιμότητα διαφέρει ανάλογα με την αγορά.

^[2] Τα δεδομένα μεταδίδονται (κυκλοφορία δεδομένων) όταν χρησιμοποιείτε το διαδίκτυο, γεγονός που μπορεί να ενέχει κόστος.

13.4.1.6. Record & Send

Η Record & Send ^[1] είναι μια εφαρμογή στο αυτοκίνητο που σας επιτρέπει να ηχογραφείτε φωνητικά μηνύματα και να τα αποστέλλετε στον παραλήπτη που έχετε επιλέξει.



Εγγραφή και αποστολή εγγραφής

Κατά την έναρξη της εφαρμογής, υπάρχουν δύο επιλογές: καταχώρηση παραλήπτη και εγγραφή πατώντας στο σύμβολο του μικροφώνου.

- 1 Πατήστε **Παραλήπτης** και εισαγάγετε τη διεύθυνση e-mail στην οποία θέλετε να αποσταλεί η εγγραφή.
 - 2 Πατήστε στο σύμβολο του μικροφώνου, για να αρχίσει η εγγραφή.
 - 3 Πείτε το μήνυμά.
 - 4 Πατήστε στο σύμβολο του μικροφώνου ξανά, για να τερματιστεί η εγγραφή.
- Η επιλογή εμφανίζεται, για να αποσταλεί ή να απορριφθεί η εγγραφή.

Άνοιγμα της φωνητικής ηχογράφησης

Το περιεχόμενο του παρόντος εγχειριδίου αντιπροσωπεύει την κατάσταση του εγχειριδίου χρήσης κατά τη στιγμή της εκτύπωσης και ενδέχεται να μην είναι απόλυτα έγκυρο σε μελλοντικές περιπτώσεις. Για περισσότερες πληροφορίες, ανατρέξτε στην πρώτη σελίδα για να δείτε ολόκληρη τη δήλωση αποποίησης ευθύνης.

Όταν το ηχογραφημένο μήνυμα έχει αποσταλεί, ο παραλήπτης λαμβάνει ένα e-mail που μπορεί να ανοίξει σε ένα κανονικό πρόγραμμα διαχείρισης e-mail, είτε σε κινητό τηλέφωνο είτε σε υπολογιστή. Το ηχογραφημένο μήνυμα συμπεριλαμβάνεται ως συνημμένο αρχείο σε μορφή MP3.

Ανοικτό λογισμικό

Χρησιμοποιήστε τη βιβλιοθήκη ανοικτού λογισμικού LAME για να συμπιέσετε τις ηχογραφήσεις σας σε μορφή MP3. Μπορείτε να μάθετε περισσότερα για το LAME στη σχετική ιστοσελίδα: www.mp3dev.org.

^[1] Η διαθεσιμότητα διαφέρει ανάλογα με την αγορά.

13.4.1.7. Spotify

Μπορείτε να χρησιμοποιήσετε την εφαρμογή Spotify^[1] στο Volvo σας, για να ακούτε μουσική όταν το αυτοκίνητο είναι συνδεδεμένο στο διαδίκτυο.



Εισαγωγή στο Spotify

Για να χρησιμοποιήσετε το Spotify, απαιτείται Premium λογαριασμός Spotify. Τη συγκεκριμένη στιγμή, δεν είναι εφικτή η δημιουργία λογαριασμού από την εφαρμογή στο αυτοκίνητο, αλλά μπορείτε να δημιουργήσετε εύκολα έναν λογαριασμό από τον δικτυακό τόπο Spotify. Αν έχετε ήδη Premium λογαριασμό Spotify, μπορείτε φυσικά να τον χρησιμοποιήσετε.

Σύνδεση στο διαδίκτυο κατά τη χρήση του Spotify

Για να χρησιμοποιήσετε το Spotify στο αυτοκίνητό σας, η εφαρμογή πρέπει να έχει πρόσβαση στο διαδίκτυο. Η λειτουργία Offline τη συγκεκριμένη στιγμή δεν είναι διαθέσιμη.

Ποιότητα ήχου

Μπορείτε να χρησιμοποιήσετε ποια ποιότητα ήχου προτιμάτε στις ρυθμίσεις της εφαρμογής. Μπορείτε να επιλέξετε μεταξύ Κανονικής, Υψηλής και Ανώτατης ποιότητας ήχου.

- Κανονική (96 kbps)

Το περιεχόμενο του παρόντος εγχειριδίου αντιπροσωπεύει την κατάσταση του εγχειριδίου χρήσης κατά τη στιγμή της εκτύπωσης και ενδέχεται να μην είναι απόλυτα έγκυρο σε μελλοντικές περιπτώσεις. Για περισσότερες πληροφορίες, ανατρέξτε στην πρώτη σελίδα για να δείτε ολόκληρη τη δήλωση αποποίησης ευθύνης.

- Υψηλή (160 kbps)
- Ανώτατη (320 kbps)

Λειτουργίες

Η εφαρμογή Spotify παρέχει μια σειρά από επιλογές και λειτουργίες, όπως:

- Αναζήτηση ελεύθερου κειμένου
- Αυτόματη αναζήτηση
- Αναπαραγωγή/Παύση/Συνέχιση
- Περιήγηση σε άλμπουμ, λίστες αναπαραγωγής, ειδήσεις, κ.λπ.
- Προσθήκη/αφαίρεση μουσικών κομματιών από τη βιβλιοθήκη
- Σύνδεση/αποσύνδεση
- Μεταπήδηση μουσικών κομματιών
- Spotify Connect
- Spotify Radio

Σημείωση

Η Volvo δεν αποθηκεύει πληροφορίες που χρησιμοποιούνται στην εφαρμογή Spotify με εξαίρεση τα δεδομένα που αποθηκεύονται τοπικά τα οποία είναι απαραίτητα για να λειτουργήσει η εφαρμογή. Ο προσωπικός σας κωδικός πρόσβασης δεν αποθηκεύεται ποτέ και, αν αποσυνδεθείτε από την εφαρμογή, πρέπει να εισαγάγετε τόσο το όνομα χρήστη όσο και τον κωδικό πρόσβασης σας για να συνδεθείτε ξανά.

Διαγραφή πληροφοριών χρήστη

Για διαγράψετε πληροφορίες χρήστη, αποσυνδεθείτε από την εφαρμογή Spotify από το μενού Ρυθμίσεις. Οι πληροφορίες χρήστη διαγράφονται επίσης κατά την επαναφορά των ρυθμίσεων στις εργοστασιακές τιμές στην κεντρική οθόνη.

Συμβουλές για τη χρήση του Spotify

Αν αντιμετωπίσετε προβλήματα με τη λειτουργία Spotify, βεβαιωθείτε ότι έχετε σύνδεση στο διαδίκτυο και καλό σήμα.

^[1] Η διαθεσιμότητα διαφέρει ανάλογα με την αγορά.

13.4.1.8. TuneIn

Το TuneIn^[1] είναι μια εφαρμογή ραδιοφώνου που μπορεί να χρησιμοποιηθεί, όταν το αυτοκίνητο διαθέτει σύνδεση στο διαδίκτυο. Το TuneIn παρέχει περισσότερους από 100.000 ραδιοφωνικούς σταθμούς που εκπέμπουν ζωντανά από όλες τις ηπείρους και περισσότερα από δύο εκατομμύρια κατ' απαίτηση προγράμματα (π.χ. podcast, εκπομπές και συνεντεύξεις).

Το περιεχόμενο του παρόντος εγχειριδίου αντιπροσωπεύει την κατάσταση του εγχειριδίου χρήσης κατά τη στιγμή της εκτύπωσης και ενδέχεται να μην είναι απόλυτα έγκυρο σε μελλοντικές περιπτώσεις. Για περισσότερες πληροφορίες, ανατρέξτε στην πρώτη σελίδα για να δείτε ολόκληρη τη δήλωση αποποίησης ευθύνης.

Λογαριασμός TuneIn

Όταν χρησιμοποιείτε το TuneIn, συνιστάται να έχετε έναν λογαριασμό TuneIn, τον οποίο μπορείτε να δημιουργήσετε στη διεύθυνση www.tunein.com. Δεν χρειάζεται να έχετε λογαριασμό TuneIn για να μπορέσετε να χρησιμοποιήσετε την υπηρεσία, αλλά συνιστάται. Αν έχετε λογαριασμό, μπορείτε να επιλέξετε τους ραδιοφωνικούς σταθμούς που προτιμάτε και να τους ακούτε με άνεση στο αυτοκίνητό σας.

Ποιότητα ήχου

Μπορείτε να επιλέξετε ποιότητα streaming μεταξύ βασικού, μεσαίου και υψηλού bitrate. Το εύρος ζώνης που χρησιμοποιείται εξαρτάται από την ποιότητα που θα επιλέξετε, βλ. προδιαγραφές παρακάτω.

| Ταχύτητα (kbps) | Διάρκεια (ώρες) | Μέγεθος (MB) |
|---------------------------|-----------------|--------------|
| 32 (βασική ποιότητα ήχου) | 1 | 14 |
| 64 (βασική ποιότητα ήχου) | 1 | 28 |
| 96 (μέτρια ποιότητα ήχου) | 1 | 42 |
| 128 (υψηλή ποιότητα ήχου) | 1 | 56 |

Συμβουλές για τη χρήση του TuneIn

Αν αντιμετωπίσετε προβλήματα με τη λειτουργία TuneIn, βεβαιωθείτε ότι έχετε σύνδεση στο διαδίκτυο και καλό σήμα.

^[1] Η διαθεσιμότητα διαφέρει ανάλογα με την αγορά.

13.4.1.9. Χρήση του TuneIn

Η υπηρεσία διαδικτυακού ραδιοφώνου TuneIn^[1] περιλαμβάνει αρκετές διαφορετικές λειτουργίες. Μπορείτε, για παράδειγμα, να ακούσετε τοπικές ραδιοφωνικές εκπομπές, να προσθέσετε αγαπημένα ή να αποθηκεύσετε συντομεύσεις σε ραδιοφωνικούς σταθμούς αν προτιμάτε. Αυτό το άρθρο περιγράφει πώς χρησιμοποιούνται αυτές οι υπηρεσίες και πώς μπορείτε να αποκτήσετε πρόσβαση σε αυτές από το αυτοκίνητό σας.

Εκκίνηση TuneIn

- 1 Κατεβάστε (download) την εφαρμογή TuneIn από το **Κέντρο λήψης (download)** στην προβολή εφαρμογών.
- 2 Ανοίξτε την εφαρμογή TuneIn στην προβολή εφαρμογών.
 - Το αυτοκίνητο συνδέεται στο TuneIn. Η μουσική αποθηκεύεται στην προσωρινή μνήμη την πρώτη φορά που θα συνδεθείτε, που σημαίνει ότι μπορεί να μεσολαβήσουν αρκετά δευτερόλεπτα.

Πρόσβαση στις πληροφορίες του λογαριασμού σας για το TuneIn

- 1 Ανοίξτε την εφαρμογή TuneIn στην προβολή εφαρμογών.
- 2 Αναπτύξτε την προβολή και κάντε κλικ στο **Σύνδεση**.
 - Ανοίγει ένα αναδυόμενο πλαίσιο, από όπου μπορείτε να συνδεθείτε.
- 3 Εισάγετε το όνομα χρήστη και τον κωδικό πρόσβασής σας και στη συνέχεια πατήστε **Σύνδεση**.
 - Μπορείτε πλέον να αποκτήσετε πρόσβαση στις πληροφορίες λογαριασμού.

Κατηγορίες TuneIn

Το TuneIn διευκολύνει τη μετακίνηση με κύλιση στις διάφορες κατηγορίες.

- 1 Ανοίξτε την εφαρμογή TuneIn στην προβολή εφαρμογών.
- 2 Αναπτύξτε την προβολή και κάντε κλικ στο **Βιβλιοθήκη**.
 - Εμφανίζεται μια λίστα με όλους τους σταθμούς και τις κατηγορίες.

Αγαπημένα TuneIn

Αν έχετε συνδεθεί στο TuneIn στο αυτοκίνητο, τα επιλεγμένα Αγαπημένα σας θα συγχρονιστούν με τον λογαριασμό σας. Διαφορετικά, τα επιλεγμένα Αγαπημένα σας θα είναι διαθέσιμα μόνο στο αυτοκίνητο.

- 1 Στην Ανεπτυγμένη προβολή: Κάντε κλικ στον ραδιοφωνικό σταθμό που θέλετε να ορίσετε ως Αγαπημένο.
- 2 Επιλέξτε το εικονίδιο αστερίσκου στα δεξιά.
 - Ο σταθμός έχει πλέον προστεθεί στα Αγαπημένα σας.

^[1] Η διαθεσιμότητα διαφέρει ανάλογα με την αγορά.

13.4.1.10. Weather

Η εφαρμογή Weather^[1] σας παρέχει πληροφορίες για τον καιρό για την περιοχή που βρίσκεται το αυτοκίνητο ή για μια επιλεγμένη τοποθεσία. Η εφαρμογή Weather μπορεί να χρησιμοποιηθεί μόνο αν το αυτοκίνητο διαθέτει Sensus Navigation.

Η εφαρμογή Weather

Η εφαρμογή Weather σας παρέχει ημερήσιες και εβδομαδιαίες προβλέψεις καιρού. Ορίζετε την τοποθεσία για την οποία θέλετε να μάθετε την πρόβλεψη του καιρού στις ρυθμίσεις της εφαρμογής. Μπορείτε να αποκτήσετε πρόσβαση στις ρυθμίσεις στη λειτουργία απεικόνισης για την εφαρμογή. Εδώ μπορείτε επίσης να αλλάξετε τις ρυθμίσεις για τη μέτρηση της ταχύτητας του ανέμου.

Χρήση της εφαρμογής Weather

Το Weather είναι δωρεάν υπηρεσία και δεν χρειάζεται να δημιουργήσετε λογαριασμό για να τη χρησιμοποιήσετε.

Λάβετε υπόψη σας ότι μπορεί να υπάρχει χρέωση λόγω χρήσης δεδομένων, ανάλογα με τη συνδρομή σας. Απευθυνθείτε στον πάροχο υπηρεσιών διαδικτύου που χρησιμοποιείτε για περισσότερες πληροφορίες.

Συμβουλές για τη χρήση του Weather

Αν αντιμετωπίσετε προβλήματα με τη λειτουργία Weather, βεβαιωθείτε ότι έχετε σύνδεση στο διαδίκτυο και καλό σήμα.

^[1] Η διαθεσιμότητα διαφέρει ανάλογα με την αγορά.

13.4.1.11. WikiLocations

Χρησιμοποιώντας την εφαρμογή WikiLocations^[1], μπορείτε να διαβάσετε άρθρα στη Wikipedia για τη θέση και τον προορισμό του αυτοκινήτου σας.

Η εφαρμογή WikiLocations

Χρησιμοποιώντας το WikiLocations, έχετε πρόσβαση σε περιεχόμενο που βασίζεται στη Wikipedia. Αυτή είναι μια υπηρεσία η οποία δεν συγκαταλέγεται στο σύστημα πλοήγησης του αυτοκινήτου, ωστόσο μπορείτε να δείτε στοιχεία, εικόνες και συνοπτικές πληροφορίες για τη θέση και τον προορισμό του αυτοκινήτου σας.

Τα στοιχεία που εμφανίζονται στο WikiLocations έχουν αντιστοιχιστεί σε μια γεωγραφική θέση. Η εφαρμογή WikiLocations δείχνει μόνο στοιχεία που ταιριάζουν στις ρυθμίσεις γλώσσας του αυτοκινήτου, καθώς και στοιχεία στα Αγγλικά.

Χρήση της εφαρμογής WikiLocations

Το WikiLocations είναι δωρεάν υπηρεσία και δεν χρειάζεστε λογαριασμό για να τη χρησιμοποιήσετε.

Λάβετε υπόψη σας ότι μπορεί να υπάρχει χρέωση λόγω χρήσης δεδομένων, ανάλογα με τη συνδρομή σας. Απευθυνθείτε στον πάροχο υπηρεσιών διαδικτύου που χρησιμοποιείτε για περισσότερες πληροφορίες.

Χρησιμοποιήστε το κουμπί στο τιμόνι, για να χρησιμοποιήσετε την εφαρμογή με μεγαλύτερη ασφάλεια ενώ οδηγείτε.

Συμβουλές για τη χρήση του WikiLocations

Αν αντιμετωπίσετε προβλήματα με τη λειτουργία WikiLocations, βεβαιωθείτε ότι έχετε σύνδεση στο διαδίκτυο και καλό σήμα.

^[1] Η διαθεσιμότητα διαφέρει ανάλογα με την αγορά.

13.4.1.12. Yelp

Μπορείτε να χρησιμοποιήσετε την εφαρμογή Yelp^[1] για να βρείτε τοπικές επιχειρήσεις (π.χ. εστιατόρια ή καταστήματα) και μπορείτε επίσης να διαβάσετε τις αξιολογήσεις άλλων χρηστών για επιχειρήσεις της περιοχής στην οποία βρίσκεστε. Η εφαρμογή Yelp μπορεί να χρησιμοποιηθεί μόνο αν το αυτοκίνητο διαθέτει Sensus Connect και Sensus Navigation.

Η εφαρμογή Yelp

Μπορείτε να χρησιμοποιήσετε την εφαρμογή Yelp για να αναζητήσετε π.χ. εστιατόρια, καταστήματα, ιαματικά λουτρά και τοπικές υπηρεσίες. Μπορείτε να διαβάσετε αξιολογήσεις επιχειρήσεων για τις οποίες ενδιαφέρεστε και για τις οποίες θέλετε να μάθετε περισσότερα.

Λάβετε υπόψη σας ότι η εμφάνιση των αξιολογήσεων εξαρτάται από τη γλώσσα στην οποία συντάχθηκαν.

Χρήση της εφαρμογής Yelp

Το Yelp είναι δωρεάν υπηρεσία και δεν χρειάζεται να δημιουργήσετε λογαριασμό για να τη χρησιμοποιήσετε.

Λάβετε υπόψη σας ότι μπορεί να υπάρχει χρέωση λόγω χρήσης δεδομένων, ανάλογα με τη συνδρομή σας. Απευθυνθείτε στον πάροχο υπηρεσιών διαδικτύου που χρησιμοποιείτε για περισσότερες πληροφορίες σχετικά με το τι ισχύει για τη συνδρομή σας.

Χρησιμοποιήστε το κουμπί στο τιμόνι, για να χρησιμοποιήσετε την εφαρμογή με μεγαλύτερη ασφάλεια ενώ οδηγείτε.

Αναζήτηση επιχειρήσεων στην περιοχή

Για να αναζητήσετε επιχειρήσεις κοντά στον προορισμό σας, χρειάζεται να ορίσετε τον συγκεκριμένο προορισμό στο σύστημα πλοήγησής σας.

Προσπαθήστε να χρησιμοποιήσετε συγκεκριμένους όρους ώστε η αναζήτησή σας να αποφέρει τα καλύτερα δυνατά αποτελέσματα, καθώς τα αποτελέσματα της αναζήτησης ελεύθερου κειμένου αφορούν τόσο στο όνομα της εταιρείας όσο και στο κείμενο των αξιολογήσεων.

Συμβουλές για τη χρήση του Yelp

Αν η έναρξη πλοήγησης με προορισμό μια συγκεκριμένη εταιρεία δεν είναι εφικτή, είναι πιθανό να μην υπάρχουν πληροφορίες στην εφαρμογή Yelp για την ακριβή θέση της εταιρείας. Το ίδιο ισχύει αν δεν είναι εφικτή η εμφάνιση της σχετικής τοποθεσίας στο χάρτη.

Αν αντιμετωπίσετε προβλήματα με τη λειτουργία Yelp, βεβαιωθείτε ότι έχετε σύνδεση στο διαδίκτυο και καλό σήμα.

^[1] Η διαθεσιμότητα διαφέρει ανάλογα με την αγορά.

13.4.1.13. Κατάσταση αυτοκινήτου

Οι πληροφορίες για τη γενική κατάσταση του αυτοκινήτου μπορεί να προβληθεί στην κεντρική οθόνη.



Η **Κατάσταση Αυτοκινήτου** ανοίγει στην προβολή εφαρμογών της κεντρικής οθόνης. Εμφανίζονται οι παρακάτω καρτέλες:

- **Μηνύματα** - μηνύματα κατάστασης
- **Κατάσταση** - έλεγχος της στάθμης λαδιού
- **TPMS** - έλεγχος της πίεσης ελαστικών
- **Ραντεβού** – πληροφορίες αυτοκινήτου ^[1]

^[1] Ισχύει σε ορισμένες αγορές.

13.4.1.14. Κέντρο λήψεων (download)

Χρησιμοποιήστε την εφαρμογή Download Centre στην κεντρική οθόνη του αυτοκινήτου για τον χειρισμό λογισμικού ^[1] όπως οι εφαρμογές και οι χάρτες.

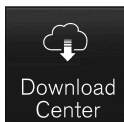

Η εφαρμογή **Κέντρο λήψ (download)** ενεργοποιείται από την προβολή εφαρμογών στην κεντρική οθόνη και επιτρέπει τα εξής:

- αναζήτηση και ενημέρωση συγκεκριμένου λογισμικού
- ενημέρωση χαρτογραφικού υλικού για το Sensus Navigation *
- λήψη (download), ενημέρωση και απεγκατάσταση εφαρμογών.

^[1] Τα δεδομένα μεταδίδονται (κυκλοφορία δεδομένων) όταν χρησιμοποιείτε το διαδίκτυο, γεγονός που μπορεί να ενέχει κόστος.

* Προαιρετικός εξοπλισμός/αξεσουάρ.

13.4.2. Εφαρμογές

Το περιεχόμενο του παρόντος εγχειριδίου αντιπροσωπεύει την κατάσταση του εγχειριδίου χρήσης κατά τη στιγμή της εκτύπωσης και ενδέχεται να μην είναι απόλυτα έγκυρο σε μελλοντικές περιπτώσεις. Για περισσότερες πληροφορίες, ανατρέξτε στην πρώτη σελίδα για να δείτε ολόκληρη τη δήλωση αποποίησης ευθύνης.

Η προβολή εφαρμογών περιέχει εφαρμογές (app) που παρέχουν πρόσβαση σε συγκεκριμένες υπηρεσίες του αυτοκινήτου.

Σαρώστε από τα δεξιά προς τα αριστερά^[1] κατά πλάτος της κεντρικής οθόνης, για να αποκτήσετε πρόσβαση στην προβολή εφαρμογών από την αρχική προβολή. Οι εφαρμογές που έχετε κατεβάσει (download) (εφαρμογές τρίτων) και εφαρμογές για

ενσωματωμένες λειτουργίες, όπως Ραδιόφωνο FM, βρίσκονται εδώ.



Προβολή εφαρμογών (ενδεικτική εικόνα, οι βασικές εφαρμογές διαφέρουν ανάλογα με την αγορά και το μοντέλο)

Το περιεχόμενο του παρόντος εγχειριδίου αντιπροσωπεύει την κατάσταση του εγχειριδίου χρήσης κατά τη στιγμή της εκτύπωσης και ενδέχεται να μην είναι απόλυτα έγκυρο σε μελλοντικές περιπτώσεις. Για περισσότερες πληροφορίες, ανατρέξτε στην πρώτη σελίδα για να δείτε ολόκληρη τη δήλωση αποποίησης ευθύνης.

Ορισμένες βασικές εφαρμογές είναι πάντοτε διαθέσιμες. Μπορείτε να κατεβάσετε (download) περισσότερες εφαρμογές όπως το διαδικτυακό ραδιόφωνο και υπηρεσίες μουσικής, όταν το αυτοκίνητο είναι συνδεδεμένο στο διαδίκτυο.

Ορισμένες εφαρμογές μπορούν να χρησιμοποιηθούν μόνο αν το αυτοκίνητο είναι συνδεδεμένο στο διαδίκτυο.

Για να ανοίξετε μια εφαρμογή, πατήστε πάνω της.

Όλες οι εφαρμογές που χρησιμοποιείτε πρέπει να ενημερωθούν στην πιο πρόσφατη έκδοση.

[1] Ισχύει για αριστεροτίμονα αυτοκίνητα. Για δεξιοτίμονα αυτοκίνητα - σαρώστε προς την αντίθετη κατεύθυνση.

13.4.3. Λήψη (download) εφαρμογών

Η λήψη (download) νέων εφαρμογών πραγματοποιείται όταν το αυτοκίνητο είναι συνδεδεμένο στο διαδίκτυο.

Σημείωση

Η ταχύτητα άλλων online υπηρεσιών μπορεί να επηρεαστεί κατά τη λήψη (download). Μπορείτε να ακυρώσετε τη λήψη και να την επανεκκινήσετε αργότερα, ή δώσετε προτεραιότητα στην ενημέρωση απενεργοποιώντας άλλες online υπηρεσίες, όπως το διαδικτυακό ραδιόφωνο.

Σημείωση

Κατά τη λήψη (download) μέσω τηλεφώνου, προσέχετε ιδιαίτερα τη χρέωση κίνησης δεδομένων.

- 1 Ανοίξτε την εφαρμογή **Κέντρο λήψ (download)** στην προβολή εφαρμογών.



- 2 Επιλέξτε **Νέες εφαρμογές** για να ανοίξει μια λίστα με εφαρμογές που είναι διαθέσιμες αλλά που δεν έχουν εγκατασταθεί στο αυτοκίνητο.
- 3 Πατήστε στη γραμμή για μια συγκεκριμένη εφαρμογή, για να αναπτυχθεί στη λίστα και να δείτε περισσότερες πληροφορίες σχετικά με την εφαρμογή.
- 4 Επιλέξτε **Εγκτοστ** για να αρχίσει η λήψη (download) και η εγκατάσταση της εφαρμογής που θέλετε.
 - > Η κατάσταση της διαδικασίας λήψης και της εγκατάστασης εμφανίζεται όσο βρίσκεται σε εξέλιξη. Εμφανίζεται ένα μήνυμα αν η λήψη δεν μπορεί να ξεκινήσει τη συγκεκριμένη στιγμή. Η εφαρμογή θα παραμείνει στη λίστα και μπορείτε να προσπαθήσετε να αρχίσετε τη λήψη (download) ξανά.

- 1 Πατήστε στο **Ματαίωση** για να ακυρώσετε μια λήψη που βρίσκεται σε εξέλιξη.

Λάβετε υπόψη σας ότι μόνο η λήψη μπορεί να ακυρωθεί - η φάση της εγκατάστασης, όταν αρχίσει, δεν μπορεί να ακυρωθεί.

13.4.4. Διαγραφή εφαρμογών

Η απεγκατάσταση των εφαρμογών πραγματοποιείται όταν το αυτοκίνητο είναι συνδεδεμένο στο διαδίκτυο.

Μια εφαρμογή που χρησιμοποιείται πρέπει να κλείσει για να ολοκληρωθεί η απεγκατάσταση.

- 1 Ανοίξτε την εφαρμογή **Κέντρο λήψ (download)** στην προβολή εφαρμογών.

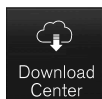

- 2 Επιλέξτε **Ενημερώσεις εφαρμογών** για να ανοίξει μια λίστα με όλες τις εγκατεστημένες εφαρμογές.
 - 3 Εντοπίστε την εφαρμογή που θέλετε και επιλέξτε **Απεγκατ.**, για να αρχίσει η απεγκατάσταση της εφαρμογής.
- Όταν η εφαρμογή έχει απεγκατασταθεί, δεν εμφανίζεται πλέον στη λίστα.

13.4.5. Ενημέρωση εφαρμογών

Οι εφαρμογές (app) μπορούν να ενημερωθούν, όταν το αυτοκίνητο είναι συνδεδεμένο στο διαδίκτυο.

Σημείωση

Η ταχύτητα άλλων online υπηρεσιών μπορεί να επηρεαστεί κατά τη λήψη (download). Μπορείτε να ακυρώσετε τη λήψη και να την επανεκκινήσετε αργότερα, ή δώσετε προτεραιότητα στην ενημέρωση απενεργοποιώντας άλλες online υπηρεσίες, όπως το διαδικτυακό ραδιόφωνο.

Σημείωση

Κατά τη λήψη (download) μέσω τηλεφώνου, προσέχετε ιδιαίτερα τη χρέωση κίνησης δεδομένων.

Αν μια εφαρμογή χρησιμοποιείται στη διάρκεια μιας ενημέρωσης που βρίσκεται σε εξέλιξη, θα επανεκκινηθεί για να ολοκληρωθεί η εγκατάσταση.

Ενημέρωση όλων

- 1 Ανοίξτε την εφαρμογή **Κέντρο λήψ (download)** στην προβολή εφαρμογών.



- 2 Επιλέξτε **Εγκατάσταση όλων**.

> Η ενημέρωση αρχίζει.

Ενημέρωση ορισμένων

- 1 Ανοίξτε την εφαρμογή **Κέντρο λήψ (download)** στην προβολή εφαρμογών.
- 2 Επιλέξτε **Ενημερώσεις εφαρμογών** για να ανοίξει μια λίστα με όλες τις διαθέσιμες ενημερώσεις.
- 3 Εντοπίστε την εφαρμογή που θέλετε και επιλέξτε **Εγκτστ.**

> Η ενημέρωση αρχίζει.

13.4.6. Volvo ID

Το Volvo ID είναι ένας προσωπικός κωδικός αναγνώρισης που παρέχει πρόσβαση σε μια μεγάλη γκάμα υπηρεσιών μέσω ονόματος χρήστη και κωδικού πρόσβασης.

Σημείωση

Οι διαθέσιμες υπηρεσίες μπορεί να διαφέρουν με την πάροδο του χρόνου και ανάλογα με το επίπεδο εξοπλισμού και την αγορά.

Ένα παράδειγμα υπηρεσίας για την οποία χρειάζεται το Volvo ID είναι όταν ελέγχετε το αυτοκίνητό σας από το τηλέφωνό σας μέσω της εφαρμογής Volvo Cars ^[1].

Σημείωση

Αν το όνομα χρήστη/ο κωδικός πρόσβασης για μια υπηρεσία (π.χ. Volvo On Call) αλλάξει, η αλλαγή εφαρμόζεται αυτόματα και για τις υπόλοιπες υπηρεσίες.

Το περιεχόμενο του παρόντος εγχειριδίου αντιπροσωπεύει την κατάσταση του εγχειριδίου χρήσης κατά τη στιγμή της εκτύπωσης και ενδέχεται να μην είναι απόλυτα έγκυρο σε μελλοντικές περιπτώσεις. Για περισσότερες πληροφορίες, ανατρέξτε στην πρώτη σελίδα για να δείτε ολόκληρη τη δήλωση αποποίησης ευθύνης.

Το Volvo ID δημιουργείται από το αυτοκίνητο, στη διεύθυνση volvoid.eu.volvocars.com/Account [<https://volvoid.eu.volvocars.com/Account/>] ή την εφαρμογή Volvo Cars.

Όταν στο αυτοκίνητο καταχωρηθεί ένα Volvo ID, θα είναι διαθέσιμες διάφορες υπηρεσίες. Μπορούν να χρησιμοποιούνται αρκετά Volvo ID για το ίδιο αυτοκίνητο και επίσης να συνδεθούν αρκετά αυτοκίνητα στο ίδιο Volvo ID.

* Προαιρετικός εξοπλισμός/αξεσουάρ.

[1] Αν το αυτοκίνητο διαθέτει το προαιρετικό σύστημα Volvo On Call*.

13.4.7. Δημιουργία ενός Volvo ID

Μπορείτε να δημιουργήσετε ένα Volvo ID με διαφορετικούς τρόπους. Αν το Volvo ID δημιουργηθεί στην ιστοσελίδα volvoid.eu.volvocars.com/Account [<https://volvoid.eu.volvocars.com/Account/>] ή με την εφαρμογή Volvo Cars, το Volvo ID πρέπει επίσης να καταχωρηθεί στο αυτοκίνητο για να είναι εφικτή η χρήση των διάφορων υπηρεσιών Volvo ID.

Δημιουργία ενός Volvo ID με την εφαρμογή Volvo ID

- 1 Κατεβάστε (download) την εφαρμογή Volvo ID από το **Κέντρο λήψ (download)** στην προβολή εφαρμογών της κεντρικής οθόνης.
 - 2 Αρχίστε την εφαρμογή και καταχωρήστε μια προσωπική διεύθυνση email ή έναν αριθμό κινητού τηλεφώνου.
 - 3 Ακολουθήστε τις οδηγίες που αποστέλλονται αυτόματα στη διεύθυνση email/αριθμό κινητού τηλεφώνου που έχετε δηλώσει.
- Το Volvo ID έχει πλέον δημιουργηθεί και καταχωρήθηκε αυτόματα στο αυτοκίνητο. Μπορείτε να χρησιμοποιείτε πλέον τις υπηρεσίες Volvo ID.

Δημιουργία Volvo ID με την εφαρμογή Volvo Cars

- 1 Κατεβάστε (download) την πιο πρόσφατη έκδοση της εφαρμογής Volvo Cars στο τηλέφωνο^[1].
 - 2 Επιλέξτε δημιουργία Volvo ID.
 - 3 Εμφανίζεται η ιστοσελίδα για τη δημιουργία του Volvo ID.
 - 4 Εισάγετε την προσωπική σας διεύθυνση email ή τον αριθμό κινητού τηλεφώνου.
 - 5 Ακολουθήστε τις οδηγίες που αποστέλλονται αυτόματα στη διεύθυνση email/αριθμό κινητού τηλεφώνου που έχετε δηλώσει.
- Το Volvo ID έχει πλέον δημιουργηθεί και είναι έτοιμο να χρησιμοποιηθεί.

Δημιουργία Volvo ID μέσω της ιστοσελίδας Volvo Cars

- 1 Επισκεφθείτε τη διεύθυνση volvoid.eu.volvocars.com/Account [<https://volvoid.eu.volvocars.com/Account/>]. Επιλέξτε δημιουργία Volvo ID.
 - 2 Εισάγετε την προσωπική σας διεύθυνση email ή τον αριθμό κινητού τηλεφώνου.
 - 3 Ακολουθήστε τις οδηγίες που αποστέλλονται αυτόματα στη διεύθυνση email/αριθμό κινητού τηλεφώνου που έχετε δηλώσει.
- Το Volvo ID έχει πλέον δημιουργηθεί και είναι έτοιμο να χρησιμοποιηθεί.

Καταχώρηση του Volvo ID σας στο αυτοκίνητο

Αν δημιουργήσατε το προσωπικό σας Volvo ID online ή μέσω της εφαρμογής Volvo Cars, καταχωρήστε το στο αυτοκίνητό σας:

- 1 Αν δεν το έχετε κάνει ήδη, κατεβάστε την εφαρμογή Volvo ID από το **Κέντρο λήψ (download)** στην προβολή εφαρμογών της κεντρικής οθόνης.

Σημείωση

Για να κατεβάσετε (download) εφαρμογές, το αυτοκίνητο πρέπει να είναι συνδεδεμένο στο διαδίκτυο.

- 2 Αρχίστε την εφαρμογή και εισαγάγετε το προσωπικό σας Volvo ID.
- 3 Ακολουθήστε τις οδηγίες που εστάλησαν αυτόματα στη διεύθυνση email/αριθμό κινητού τηλεφώνου που έχει συνδεθεί με το Volvo ID σας.
 - Το Volvo ID σας έχει πλέον καταχωρηθεί στο αυτοκίνητο. Μπορείτε πλέον να χρησιμοποιείτε τις υπηρεσίες Volvo ID.

^[1] Διαθέσιμη προς λήψη (download) π.χ. από Apple App Store ή Google Play.

13.5. Σύνδεση στο διαδίκτυο

13.5.1. Online υπηρεσίες

13.5.1.1. Connected Safety

Η λειτουργία Connected Safety ^[1] μεταβιβάζει πληροφορίες μεταξύ του αυτοκινήτου σας και άλλων οχημάτων μέσω διαδικτύου ^[2]. Σκοπός της λειτουργίας αυτής είναι να ειδοποιεί τον οδηγό για δυνητικές επικίνδυνες κυκλοφοριακές καταστάσεις πιο κάτω στον δρόμο που κινείται.

Η λειτουργία μπορεί να ειδοποιήσει τον οδηγό αν κάποιο άλλο όχημα πιο κάτω στον ίδιο δρόμο έχει ανάψει τα αλάρμ ή αν έχει ανιχνεύσει ολισθηρότητα στο οδόστρωμα. Πληροφορίες για ολισθηρές συνθήκες εμφανίζονται επίσης αν το αυτοκίνητό σας ανιχνεύσει ολισθηρότητα στο οδόστρωμα.

Η λειτουργία Connected Safety μπορεί να βοηθήσει τον οδηγό με τα εξής:

- Προειδοποίηση για αλάρμ
Το περιεχόμενο του παρόντος εγχειριδίου αντιπροσωπεύει την κατάσταση του εγχειριδίου χρήσης κατά τη στιγμή της εκτύπωσης και ενδέχεται να μην είναι απόλυτα έγκυρο σε μελλοντικές περιπτώσεις. Για περισσότερες πληροφορίες, ανατρέξτε στην πρώτη σελίδα για να δείτε ολόκληρη τη δήλωση αποποίησης ευθύνης.

- Προειδοποίηση για ολισθηρότητα στο οδόστρωμα

Η επικοινωνία ανάμεσα στα οχήματα είναι εφικτή μόνο για οχήματα με λειτουργία Connected Safety η οποία είναι ενεργοποιημένη.

Προειδοποίηση για αλάρμ

Αν τα αλάρμ του αυτοκινήτου σας είναι αναμμένα, μπορούν να ενημερωθούν για αυτό τα οχήματα που πλησιάζουν στο σημείο που βρίσκεται το αυτοκίνητό σας.



Όταν το αυτοκίνητό σας πλησιάζει ένα όχημα που έχει αναμμένα αλάρμ, στην οθόνη του οδηγού εμφανίζεται αυτό το σύμβολο.

Προειδοποίηση για ολισθηρότητα στο οδόστρωμα

Αν το αυτοκίνητό σας ανιχνεύσει μειωμένη πρόσφυση ανάμεσα στα ελαστικά σας και το οδόστρωμα, μπορούν να αποσταλούν σχετικές πληροφορίες στα οχήματα που πλησιάζουν στο σημείο που βρίσκεται το αυτοκίνητό σας.



Αν ενεργοποιηθεί προειδοποίηση για παγετό, όταν κάποιο όχημα πλησιάζει στο ολισθηρό τμήμα του οδοστρώματος, εμφανίζεται αυτό το σύμβολο στην οθόνη του οδηγού τόσο του δικού σας αυτοκινήτου όσο και των υπόλοιπων οχημάτων που έχουν λάβει αυτήν την πληροφορία μέσω Connected Safety.

Προειδοποίηση

- Η λειτουργία είναι επιβοηθητική λειτουργία υποστήριξης του οδηγού που προορίζεται να κάνει την οδήγηση ευκολότερη και ασφαλέστερη – δεν μπορεί να διαχειριστεί όλες τις καταστάσεις σε όλες τις κυκλοφοριακές, καιρικές και οδικές συνθήκες.
- Συνιστάται ο οδηγός να διαβάσει όλες τις ενότητες στο εγχειρίδιο κατόχου που αφορούν σε αυτή τη λειτουργία για να ενημερωθεί σχετικά με παράγοντες, όπως οι περιορισμοί της, και τι πρέπει να γνωρίζει πριν χρησιμοποιήσει το σύστημα.
- Οι λειτουργίες υποστήριξης οδηγού δεν υποκαθιστούν την προσοχή και την κρίση του οδηγού. Ο οδηγός είναι πάντοτε υπεύθυνος να διασφαλίζει ότι το αυτοκίνητο οδηγείται με ασφαλή τρόπο, με την κατάλληλη ταχύτητα, σε κατάλληλη απόσταση από άλλα οχήματα και σύμφωνα με τον κώδικα οδικής κυκλοφορίας.

^[1] Δεν διατίθεται σε όλες τις αγορές.

^[2] Τα δεδομένα μεταδίδονται (κυκλοφορία δεδομένων) όταν χρησιμοποιείτε το διαδίκτυο, γεγονός που μπορεί να ενέχει κόστος.

13.5.1.2. Εφαρμογές

Η προβολή εφαρμογών περιέχει εφαρμογές (app) που παρέχουν πρόσβαση σε συγκεκριμένες υπηρεσίες του αυτοκινήτου.

Σαρώστε από τα δεξιά προς τα αριστερά^[1] κατά πλάτος της κεντρικής οθόνης, για να αποκτήσετε πρόσβαση στην προβολή εφαρμογών από την αρχική προβολή. Οι εφαρμογές που έχετε κατεβάσει (download) (εφαρμογές τρίτων) και εφαρμογές για ενσωματωμένες λειτουργίες, όπως **Ραδιόφωνο FM**, βρίσκονται εδώ.

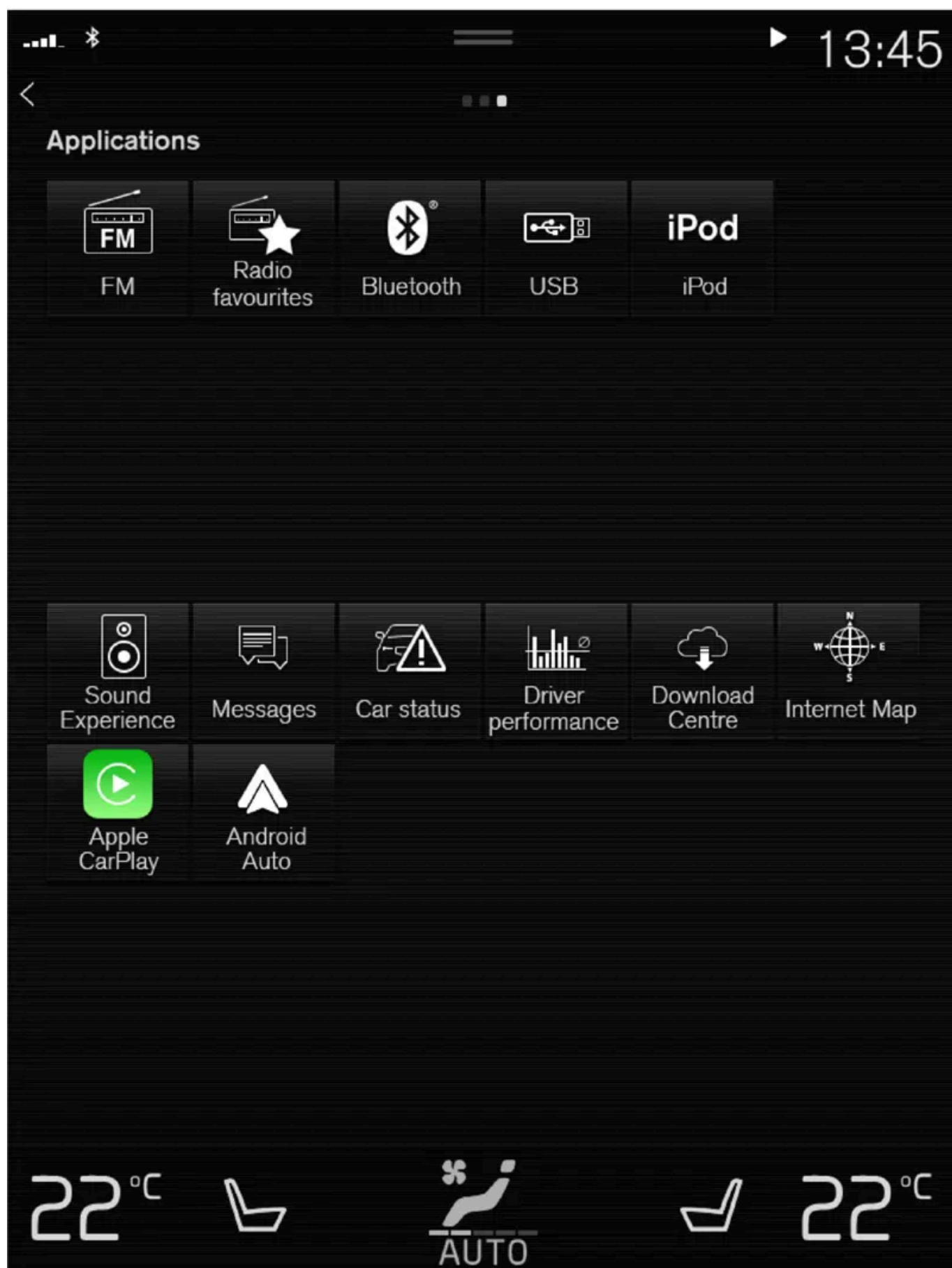

Το περιεχόμενο του παρόντος εγχειριδίου αντιπροσωπεύει την κατάσταση του εγχειριδίου χρήσης κατά τη στιγμή της εκτύπωσης και ενδέχεται να μην είναι απόλυτα έγκυρο σε μελλοντικές περιπτώσεις. Για περισσότερες πληροφορίες, ανατρέξτε στην πρώτη σελίδα για να δείτε ολόκληρη τη δήλωση αποποίησης ευθύνης.

Προβολή εφαρμογών (ενδεικτική εικόνα, οι βασικές εφαρμογές διαφέρουν ανάλογα με την αγορά και το μοντέλο)

Ορισμένες βασικές εφαρμογές είναι πάντοτε διαθέσιμες. Μπορείτε να κατεβάσετε (download) περισσότερες εφαρμογές όπως το διαδικτυακό ραδιόφωνο και υπηρεσίες μουσικής, όταν το αυτοκίνητο είναι συνδεδεμένο στο διαδίκτυο.

Ορισμένες εφαρμογές μπορούν να χρησιμοποιηθούν μόνο αν το αυτοκίνητο είναι συνδεδεμένο στο διαδίκτυο.

Για να ανοίξετε μια εφαρμογή, πατήστε πάνω της.

Όλες οι εφαρμογές που χρησιμοποιείτε πρέπει να ενημερωθούν στην πιο πρόσφατη έκδοση.

^[1] Ισχύει για αριστεροτίμονα αυτοκίνητα. Για δεξιοτίμονα αυτοκίνητα - σαρώστε προς την αντίθετη κατεύθυνση.

13.5.1.3. Όροι και προϋποθέσεις χρήσης και διαμοιρασμός δεδομένων

Την πρώτη φορά που ορισμένες υπηρεσίες και εφαρμογές τίθενται σε λειτουργία, μπορεί να εμφανιστεί ένα αναδυόμενο παράθυρο με τις κεφαλίδες **Όροι και προϋποθέσεις και Διαμοιρασμός δεδομένων**.

Ο σκοπός είναι να ενημερωθείτε για τους όρους και προϋποθέσεις χρήσης της Volvo και την πολιτική περί διαμοιρασμού δεδομένων. Με την αποδοχή του διαμοιρασμού δεδομένων, ο χρήστης αποδέχεται ότι αποστέλλονται συγκεκριμένες πληροφορίες από το αυτοκίνητο. Αυτό απαιτείται για να λειτουργούν πλήρως συγκεκριμένες υπηρεσίες και εφαρμογές.

Η λειτουργία κοινοχρησίας δεδομένων για τις online υπηρεσίες και τις εφαρμογές που χρησιμοποιείτε είναι εξ ορισμού απενεργοποιημένη^[1]. Η κοινοχρησία δεδομένων πρέπει να είναι ενεργοποιημένη, για να μπορείτε να χρησιμοποιήσετε συγκεκριμένες online υπηρεσίες και εφαρμογές. Μπορείτε να ρυθμίσετε την κοινοχρησία δεδομένων από το μενού ρυθμίσεων στην κεντρική οθόνη ή σε συνδυασμό με τις υπηρεσίες ή τις εφαρμογές που θα ενεργοποιήσετε στην κεντρική οθόνη.

Προστασία προσωπικών δεδομένων και κοινοχρησία δεδομένων

Με την ενημέρωση λογισμικού που κυκλοφόρησε τον Νοέμβριο του 2017 εισήχθησαν οι ρυθμίσεις προστασίας προσωπικών δεδομένων και κοινοχρησίας δεδομένων για τις online υπηρεσίες και τις εφαρμογές που κατεβάζετε (download). Μπορείτε να βρείτε τις ρυθμίσεις στην επιλογή **Ιδιωτικότητα και δεδομένα** στο μενού ρυθμίσεων στην κεντρική οθόνη του αυτοκινήτου.

Εκεί μπορείτε να επιλέξετε τις online υπηρεσίες για τις οποίες επιτρέπεται η κοινοχρησία δεδομένων. Από εκεί μπορείτε επίσης να ενεργοποιήσετε την κοινοχρησία δεδομένων για τις εφαρμογές που έχετε κατεβάσει (download). Λάβετε υπόψη σας ότι οι υπηρεσίες και οι εφαρμογές δεν μπορούν να χρησιμοποιηθούν όπως θα έπρεπε, αν η λειτουργία κοινοχρησίας δεδομένων είναι απενεργοποιημένη.

Μετά από επαναφορά των εργοστασιακών ρυθμίσεων ή π.χ. μετά από επίσκεψη στο συνεργείο ή ενημέρωση λογισμικού, οι ρυθμίσεις κοινοχρησίας δεδομένων μπορεί να επιστρέψουν στις προεπιλεγμένες τους τιμές. Σε αυτή την περίπτωση, επανεργοποιήστε την κοινοχρησία δεδομένων για τις online υπηρεσίες και τις εφαρμογές που έχετε κατεβάσει (download).

Σημείωση

Οι ρυθμίσεις προστασίας προσωπικών δεδομένων και κοινοχρησίας δεδομένων είναι μοναδικές για κάθε προφίλ οδηγού.

* Προαιρετικός εξοπλισμός/αξεσουάρ.

[1] Δεν ισχύει για το Volvo On Call*.

13.5.1.4. Ενεργοποίηση και απενεργοποίηση του διαμοιρασμού δεδομένων

Ο απαιτούμενος διαμοιρασμός δεδομένων για υπηρεσίες και εφαρμογές μπορεί να ρυθμιστεί από το μενού ρυθμίσεων της κεντρικής οθόνης.

- 1 Πατήστε **Ρυθμίσεις** στην επάνω προβολή στην κεντρική οθόνη.
- 2 Πατήστε **Σύστημα** → **Ιδιωτικότητα και δεδομένα**.
- 3 Επιλέξτε ενεργοποίηση ή απενεργοποίηση της κοινοχρησίας δεδομένων για μεμονωμένες υπηρεσίες και όλες τις εφαρμογές.

Αν η κοινοχρησία δεδομένων δεν έχει ενεργοποιηθεί για μια online υπηρεσία ή για εφαρμογές που έχετε κατεβάσει (download), αυτό είναι εφικτό κατά την έναρξή τους στην κεντρική οθόνη. Αν αυτή είναι η πρώτη φορά που χρησιμοποιείτε μια υπηρεσία, ή π.χ. μετά από επαναφορά εργοστασιακών ρυθμίσεων ή συγκεκριμένες ενημερώσεις λογισμικού, πρέπει να αποδεχθείτε τους όρους και τις προϋποθέσεις της Volvo για τις online υπηρεσίες. Λάβετε υπόψη σας ότι η κοινοχρησία δεδομένων θα ενεργοποιηθεί τότε και για τις υπόλοιπες υπηρεσίες ή εφαρμογές για τις οποίες έχετε εγκρίνει την κοινοχρησία.

Σημείωση

Μετά από μια επίσκεψη σε ένα συνεργείο της Volvo, μπορεί να χρειαστεί να επανενεργοποιήσετε την κοινοχρησία δεδομένων έτσι, ώστε οι online υπηρεσίες και οι εφαρμογές να λειτουργήσουν ξανά.

13.5.1.5. Κοινοχρησία δεδομένων για το Volvo On Call

Η κοινοχρησία δεδομένων για την υπηρεσία Volvo On Call είναι εξ ορισμού ενεργοποιημένη. Αυτό σημαίνει ότι δεν θα χρειαστεί να ενεργοποιήσετε την κοινοχρησία δεδομένων για αυτήν την υπηρεσία, όταν αγοράσετε καινούργιο αυτοκίνητο ή π.χ. μετά από επαναφορά εργοστασιακών ρυθμίσεων.

Μπορείτε να επιλέξετε να απενεργοποιήσετε την κοινοχρησία δεδομένων για το Volvo On Call. Λάβετε υπόψη σας ότι οι περισσότερες από τις λειτουργίες του Volvo On Call πρέπει να μπορούν να ανταλλάσσουν δεδομένα, για να μπορείτε να τις χρησιμοποιήσετε. Αν έχετε συζεύξει την εφαρμογή Volvo Cars με ο αυτοκίνητό σας, θα εμφανιστεί μια ειδοποίηση στην εφαρμογή αν η λειτουργία κοινής χρήσης δεδομένων είναι απενεργοποιημένη για το Volvo On Call.

Οι ρυθμίσεις κοινοχρησίας δεδομένων είναι εξ ορισμού ενεργοποιημένη μόνο για τις υπηρεσίες Volvo On Call. Η κοινοχρησία δεδομένων για τις υπόλοιπες online υπηρεσίες και τις εφαρμογές που έχετε κατεβάσει (download) θα παραμείνουν απενεργ-
Το περιεχόμενο του παρόντος εγχειριδίου αντιπροσωπεύει την κατάσταση του εγχειριδίου χρήσης κατά τη στιγμή της εκτύπωσης και ενδέχεται να μην είναι απόλυτα έγκυρο σε μελλοντικές περιπτώσεις. Για περισσότερες πληροφορίες, ανατρέξτε στην πρώτη σελίδα για να δείτε ολόκληρη τη δήλωση αποποίησης ευθύνης.

γοποιημένες και θα πρέπει να τις επιλέξετε προς ενεργοποίηση, για να μπορέσετε να τις χρησιμοποιήσετε.

13.5.1.6. Κοινοχρησία δεδομένων για το προφίλ του οδηγού

Όταν αρχίσετε να χρησιμοποιείτε ένα νέο προφίλ οδηγού, οι ρυθμίσεις κοινοχρησίας δεδομένων για αυτό το προφίλ αντικαθίστανται από τις στάνταρ ρυθμίσεις του αυτοκινήτου και απενεργοποιούνται.

Αν επιλέξετε να χρησιμοποιήσετε ένα νέο προφίλ οδηγού, πρέπει να ενεργοποιήσετε την κοινοχρησία δεδομένων για τις online υπηρεσίες που πρόκειται να χρησιμοποιηθούν από αυτό το προφίλ. Αυτό ισχύει επίσης αν είχατε ήδη ενεργοποιήσει την κοινοχρησία δεδομένων για τις online υπηρεσίες σε άλλα προφίλ οδηγού.

Ορισμένες φορές, μετά από μια επίσκεψη στο συνεργείο ή μετά από ενημέρωση λογισμικού, μπορεί να γίνει επαναφορά ορισμένων ρυθμίσεων στο αυτοκίνητό σας στις αντίστοιχες εργοστασιακές τιμές. Επειδή οι ρυθμίσεις κοινοχρησίας δεδομένων είναι μοναδικές για κάθε προφίλ οδηγού, η κοινοχρησία δεδομένων πρέπει να επανενεργοποιηθεί ξεχωριστά για κάθε προφίλ.

Σημείωση

Όταν αγοράζετε ένα Volvo, ο εξουσιοδοτημένος διανομέας μπορεί συνήθως να σας βοηθήσει με τις ρυθμίσεις στο αυτοκίνητο και να σας δείξει διεξοδικά, ως πελάτη, τις διάφορες επιλογές που υπάρχουν στις ρυθμίσεις. Μεταξύ άλλων, αυτό μπορεί να σημαίνει ότι η κοινοχρησία δεδομένων για τις υπηρεσίες σύνδεσης ήταν ήδη ενεργοποιημένη στο καινούργιο αυτοκίνητο κατά την παράδοση.

Αν τότε δημιουργήσετε νέο προφίλ οδηγού, οι ρυθμίσεις κοινοχρησίας δεδομένων για το νέο προφίλ θα απενεργοποιηθούν και θα πρέπει να τις ενεργοποιήσετε εκ νέου, για να μπορείτε να χρησιμοποιείτε τις υπηρεσίες σύνδεσης. Αυτό ισχύει επίσης για τις ρυθμίσεις κοινοχρησίας δεδομένων για τις εφαρμογές που έχετε κατεβάσει (download).

Δείτε ποιο προφίλ οδηγού χρησιμοποιείται τη συγκεκριμένη στιγμή

Οι ρυθμίσεις κοινοχρησίας δεδομένων μπορεί να διαφέρουν εμφανισιακά για κάθε προφίλ οδηγού στο αυτοκίνητό σας. Για παράδειγμα, σε ένα προφίλ η κοινοχρησία δεδομένων μπορεί να έχει ενεργοποιηθεί μόνο για μία online υπηρεσία, ενώ σε ένα άλλο η λειτουργία αυτή να είναι ενεργοποιημένη για όλες τις υπηρεσίες και τις εφαρμογές που έχετε κατεβάσει (download).

Αν παρατηρήσετε ότι ορισμένες εφαρμογές (app) ή online υπηρεσίες δείχνουν να μη λειτουργούν σωστά στο αυτοκίνητό σας, π.χ. αν σας έχει ζητηθεί επανειλημμένα να επιτρέψετε την κοινοχρησία δεδομένων για ορισμένες λειτουργίες, ελέγξτε ποιο προφίλ οδηγού είναι ενεργό και για ποιες υπηρεσίες είναι ενεργοποιημένη η κοινοχρησία δεδομένων.

Μπορείτε να αλλάξετε το προφίλ του οδηγού στο **Προφίλ** στην επάνω προβολή στην κεντρική οθόνη.

Μπορείτε οποιαδήποτε στιγμή να επιλέξετε να ενεργοποιηθεί η κοινοχρησία δεδομένων για τις online υπηρεσίες που θέλετε να είναι διαθέσιμες σε ένα προφίλ οδηγού, ωστόσο, αν οι αλλαγές του προφίλ φέρουν προστασία και αποθηκευτούν, θα ισχύσουν μόνο προσωρινά. Αυτό συμβαίνει διότι όλες οι ρυθμίσεις ενός προστατευμένου προφίλ θα υιοθετήσουν ξανά την τιμή που είχε αποθηκευτεί την τελευταία φορά, όταν το αυτοκίνητο τεθεί εκτός λειτουργίας και κλειδωθεί.

Για να αποθηκευτούν οι αλλαγές που κάνετε σε ένα προστατευμένο προφίλ οδηγού, μεταβείτε στο **Ρυθμίσεις** → **Σύστημα** → **Προφίλ οδηγού** → **Επεξεργασία προφίλ** στην κεντρική οθόνη του αυτοκινήτου σας και πατήστε στο κάτω μέρος της οθόνης για να αποθηκευτούν οι αλλαγές για το προφίλ στο κάτω μέρος της οθόνης.

13.5.1.7. Κοινοχρησία δεδομένων για τις υπηρεσίες

Αν δεν έχετε ενεργοποιήσει την κοινοχρησία δεδομένων για μια online υπηρεσία ή για τις εφαρμογές που έχετε κατεβάσει (download), μπορείτε να το κάνετε όταν τις ανοίγετε από την κεντρική οθόνη. Αν αυτή είναι η πρώτη φορά που πραγματοποιείτε έναρξη μιας υπηρεσίας, ή π.χ. μετά από επαναφορά εργοστασιακών ρυθμίσεων ή συγκεκριμένες ενημερώσεις λογισμικού, πρέπει επίσης να αποδεχθείτε τους όρους και τις προϋποθέσεις της Volvo για τις online υπηρεσίες.

Ενεργοποίηση της κοινοχρησίας δεδομένων κατά την έναρξη μιας υπηρεσίας

- 1 Επιλέξτε τη λειτουργία ή την υπηρεσία που θέλετε να ενεργοποιηθεί.
 - Αν αυτή είναι η πρώτη φορά που χρησιμοποιείτε την υπηρεσία και επίσης π.χ. μετά από επαναφορά εργοστασιακών ρυθμίσεων ή συγκεκριμένες ενημερώσεις λογισμικού, πρέπει πρώτα να αποδεχθείτε τους όρους και τις προϋποθέσεις της Volvo για τις online υπηρεσίες για να συνεχίσετε.

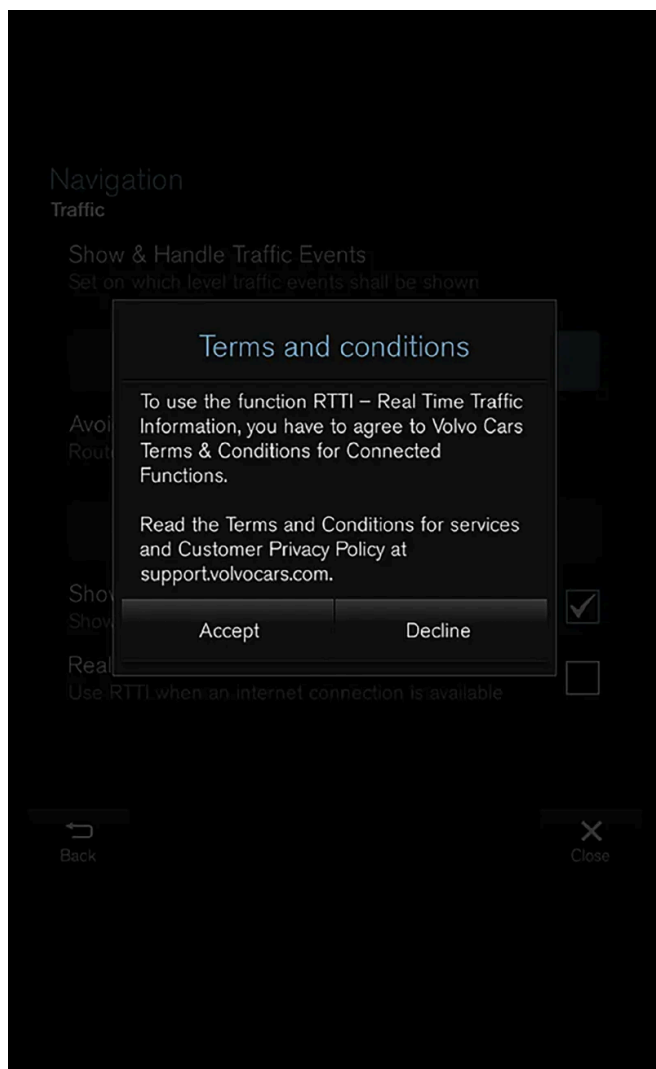

- 2 Επιλέξτε αποδοχή κοινοχρησίας δεδομένων για την υπηρεσία, ή ακύρωση.

Αν επιλέξετε αποδοχή, η κοινοχρησία δεδομένων θα ενεργοποιηθεί και μπορείτε να αρχίσετε να χρησιμοποιείτε την υπηρεσία.

Το περιεχόμενο του παρόντος εγχειριδίου αντιπροσωπεύει την κατάσταση του εγχειριδίου χρήσης κατά τη στιγμή της εκτύπωσης και ενδέχεται να μην είναι απόλυτα έγκυρο σε μελλοντικές περιπτώσεις. Για περισσότερες πληροφορίες, ανατρέξτε στην πρώτη σελίδα για να δείτε ολόκληρη τη δήλωση αποποίησης ευθύνης.

Ενεργοποίηση της κοινοχρησίας δεδομένων κατά την έναρξη μιας εφαρμογής

Για να εγκρίνετε την κοινοχρησία δεδομένων για μια εφαρμογή που χρειάζεται τη λειτουργία, ανοίξτε την εφαρμογή και πατήστε **Να επιτραπεί** στο αναδυόμενο παράθυρο.

Μπορείτε να απενεργοποιήσετε την κοινοχρησία δεδομένων για τις υπηρεσίες και τις εφαρμογές στο μενού ρυθμίσεων **Σύστημα** → **Ιδιωτικότητα και δεδομένα** → **Διαμοιρασμός δεδομένων**.

13.5.1.8. Volvo ID

Το Volvo ID είναι ένας προσωπικός κωδικός αναγνώρισης που παρέχει πρόσβαση σε μια μεγάλη γκάμα υπηρεσιών μέσω ονόματος χρήστη και κωδικού πρόσβασης.

Σημείωση

Οι διαθέσιμες υπηρεσίες μπορεί να διαφέρουν με την πάροδο του χρόνου και ανάλογα με το επίπεδο εξοπλισμού και την αγορά.

Ένα παράδειγμα υπηρεσίας για την οποία χρειάζεται το Volvo ID είναι όταν ελέγχετε το αυτοκίνητό σας από το τηλέφωνό σας μέσω της εφαρμογής Volvo Cars^[1].

Σημείωση

Αν το όνομα χρήστη/ο κωδικός πρόσβασης για μια υπηρεσία (π.χ. Volvo On Call) αλλάξει, η αλλαγή εφαρμόζεται αυτόματα και για τις υπόλοιπες υπηρεσίες.

Το Volvo ID δημιουργείται από το αυτοκίνητο, στη διεύθυνση volvoid.eu.volvocars.com/Account ή την εφαρμογή Volvo Cars.

Όταν στο αυτοκίνητο καταχωρηθεί ένα Volvo ID, θα είναι διαθέσιμες διάφορες υπηρεσίες. Μπορούν να χρησιμοποιούνται αρκετά Volvo ID για το ίδιο αυτοκίνητο και επίσης να συνδεθούν αρκετά αυτοκίνητα στο ίδιο Volvo ID.

* Προαιρετικός εξοπλισμός/αξεσουάρ.

^[1] Αν το αυτοκίνητο διαθέτει το προαιρετικό σύστημα Volvo On Call*.

13.5.1.9. Δημιουργία ενός Volvo ID

Μπορείτε να δημιουργήσετε ένα Volvo ID με διαφορετικούς τρόπους. Αν το Volvo ID δημιουργηθεί στην ιστοσελίδα volvoid.eu.volvocars.com/Account ή με την εφαρμογή Volvo Cars, το Volvo ID πρέπει επίσης να καταχωρηθεί στο αυτοκίνητο για να είναι εφικτή η χρήση των διάφορων υπηρεσιών Volvo ID.

Το περιεχόμενο του παρόντος εγχειριδίου αντιπροσωπεύει την κατάσταση του εγχειριδίου χρήσης κατά τη στιγμή της εκτύπωσης και ενδέχεται να μην είναι απόλυτα έγκυρο σε μελλοντικές περιπτώσεις. Για περισσότερες πληροφορίες, ανατρέξτε στην πρώτη σελίδα για να δείτε ολόκληρη τη δήλωση αποποίησης ευθύνης.

Δημιουργία ενός Volvo ID με την εφαρμογή Volvo ID

- 1 Κατεβάστε (download) την εφαρμογή Volvo ID από το **Κέντρο λήψ (download)** στην προβολή εφαρμογών της κεντρικής οθόνης.
 - 2 Αρχίστε την εφαρμογή και καταχωρήστε μια προσωπική διεύθυνση email ή έναν αριθμό κινητού τηλεφώνου.
 - 3 Ακολουθήστε τις οδηγίες που αποστέλλονται αυτόματα στη διεύθυνση email/αριθμό κινητού τηλεφώνου που έχετε δηλώσει.
- Το Volvo ID έχει πλέον δημιουργηθεί και καταχωρήθηκε αυτόματα στο αυτοκίνητο. Μπορείτε να χρησιμοποιείτε πλέον τις υπηρεσίες Volvo ID.

Δημιουργία Volvo ID με την εφαρμογή Volvo Cars

- 1 Κατεβάστε (download) την πιο πρόσφατη έκδοση της εφαρμογής Volvo Cars στο τηλέφωνο ^[1].
 - 2 Επιλέξτε δημιουργία Volvo ID.
 - 3 Εμφανίζεται η ιστοσελίδα για τη δημιουργία του Volvo ID.
 - 4 Εισάγετε την προσωπική σας διεύθυνση email ή τον αριθμό κινητού τηλεφώνου.
 - 5 Ακολουθήστε τις οδηγίες που αποστέλλονται αυτόματα στη διεύθυνση email/αριθμό κινητού τηλεφώνου που έχετε δηλώσει.
- Το Volvo ID έχει πλέον δημιουργηθεί και είναι έτοιμο να χρησιμοποιηθεί.

Δημιουργία Volvo ID μέσω της ιστοσελίδας Volvo Cars

- 1 Επισκεφθείτε τη διεύθυνση volvoid.eu.volvocars.com/Account [<https://volvoid.eu.volvocars.com/Account/>]. Επιλέξτε δημιουργία Volvo ID.
 - 2 Εισάγετε την προσωπική σας διεύθυνση email ή τον αριθμό κινητού τηλεφώνου.
 - 3 Ακολουθήστε τις οδηγίες που αποστέλλονται αυτόματα στη διεύθυνση email/αριθμό κινητού τηλεφώνου που έχετε δηλώσει.
- Το Volvo ID έχει πλέον δημιουργηθεί και είναι έτοιμο να χρησιμοποιηθεί.

Καταχώρηση του Volvo ID σας στο αυτοκίνητο

Αν δημιουργήσατε το προσωπικό σας Volvo ID online ή μέσω της εφαρμογής Volvo Cars, καταχωρήστε το στο αυτοκίνητό σας:

- 1 Αν δεν το έχετε κάνει ήδη, κατεβάστε την εφαρμογή Volvo ID από το **Κέντρο λήψ (download)** στην προβολή εφαρμογών της κεντρικής οθόνης.

 **Σημείωση**

Για να κατεβάσετε (download) εφαρμογές, το αυτοκίνητο πρέπει να είναι συνδεδεμένο στο διαδίκτυο.

- 2 Αρχίστε την εφαρμογή και εισαγάγετε το προσωπικό σας Volvo ID.
 - 3 Ακολουθήστε τις οδηγίες που εστάλησαν αυτόματα στη διεύθυνση email/αριθμό κινητού τηλεφώνου που έχει συνδεθεί με το Volvo ID σας.
- Το Volvo ID σας έχει πλέον καταχωρηθεί στο αυτοκίνητο. Μπορείτε πλέον να χρησιμοποιείτε τις υπηρεσίες Volvo ID.

^[1] Διαθέσιμη προς λήψη (download) π.χ. από Apple App Store ή Google Play.

13.5.1.10. Πληροφορίες οδικής κυκλοφορίας σε πραγματικό χρόνο

Όταν το αυτοκίνητο είναι συνδεδεμένο στο διαδίκτυο, ο/η οδηγός μπορεί να έχει πρόσβαση σε εκτενείς πληροφορίες οδικής κυκλοφορίας ^[1] (RTTI ^[2]) για σημεία με κυκλοφοριακή συμφόρηση, κλειστούς δρόμους και οτιδήποτε άλλο μπορεί να επηρεάσει τον χρόνο μετακίνησής του/της.

Αν η υπηρεσία RTTI έχει ενεργοποιηθεί, το αυτοκίνητο λαμβάνει διαρκώς πληροφορίες για κυκλοφοριακά προβλήματα και τη ροή της οδικής κυκλοφορίας από μια διαδικτυακή υπηρεσία. Όταν ένα αυτοκίνητο ζητήσει πληροφορίες για τη ροή οδικής κυκλοφορίας, παρέχονται ανώνυμα στοιχεία για τη ροή των οχημάτων στο σημείο που βρίσκεται το αυτοκίνητο, γεγονός που συμβάλλει στη λειτουργία της υπηρεσίας. Τα ανώνυμα στοιχεία αποστέλλονται μόνο όταν η λειτουργία RTTI είναι ενεργοποιημένη. Δεν παρέχονται δεδομένα, αν αυτή η υπηρεσία δεν είναι ενεργοποιημένη.

Μπορεί να χρειαστεί να ενεργοποιήσετε ξανά αυτή την υπηρεσία, π.χ. μετά από συγκεκριμένες ενημερώσεις του λογισμικού, μετά από επισκέψεις στο συνεργείο ή όταν δημιουργείτε ένα νέο προφίλ οδηγού.

Εμφανίζονται οι τρέχουσες κυκλοφοριακές συνθήκες στο σύστημα πλοήγησης* για αυτοκινητοδρόμους, κεντρικές οδικές αρτηρίες και υπεραστικούς δρόμους, καθώς και συγκεκριμένες προαστιακές διαδρομές.

Ο αριθμός των πληροφοριών οδικής κυκλοφορίας που εμφανίζονται στον χάρτη εξαρτάται από την απόσταση από το αυτοκίνητο και εμφανίζονται μόνο εντός περιπίου 120 χλμ (75 μίλια) από τη θέση του αυτοκινήτου.

Το κείμενο και τα σύμβολα στον χάρτη εμφανίζονται ως συνήθως και η ροή της οδικής κυκλοφορίας δείχνει πόσο γρήγορα διεξάγεται η κυκλοφορία σε έναν δρόμο σε σχέση με το όριο ταχύτητας του δρόμου. Η ροή οδικής κυκλοφορίας εμφανίζεται στον χάρτη σε κάθε πλευρά του δρόμου με μία χρωματιστή γραμμή για κάθε κατεύθυνση κίνησης:

- Πράσινη - ομαλή κυκλοφορία.

Το περιεχόμενο του παρόντος εγχειριδίου αντιπροσωπεύει την κατάσταση του εγχειριδίου χρήσης κατά τη στιγμή της εκτύπωσης και ενδέχεται να μην είναι απόλυτα έγκυρο σε μελλοντικές περιπτώσεις. Για περισσότερες πληροφορίες, ανατρέξτε στην πρώτη σελίδα για να δείτε ολόκληρη τη δήλωση αποποίησης ευθύνης.

- Πορτοκαλί - η κυκλοφορία διεξάγεται αργά.
- Κόκκινη - συμφόρηση/κυκλοφοριακή συμφόρηση/ατύχημα.
- Μαύρο - δρόμος κλειστός.

i Σημείωση

Οι πληροφορίες οδικής κυκλοφορίας δεν είναι διαθέσιμες σε όλες τις περιοχές/χώρες.

Οι περιοχές που καλύπτονται για πληροφορίες οδικής κυκλοφορίας επεκτείνονται διαρκώς.

^[1] Ισχύει σε ορισμένες αγορές.

^[2] Real Time Traffic Information

* Προαιρετικός εξοπλισμός/αξεσουάρ.

13.5.1.11. Volvo On Call*

Το Volvo On Call^[1] παρέχει απευθείας επικοινωνία με το αυτοκίνητο, καθώς και πρόσθετη άνεση και βοήθεια 24 ώρες το εικοσιτετράωρο.

Οι λειτουργίες είναι προσβάσιμες μέσω της εφαρμογής Volvo Cars^[2], από το κουμπί ON CALL και από το κουμπί SOS στην οροφή του αυτοκινήτου:



Για παράδειγμα, μπορείτε να κλειδώσετε και να ξεκλειδώσετε το αυτοκίνητο απευθείας από το τηλέφωνο μέσω της εφαρμογής Volvo Cars. Σε περίπτωση ατυχήματος, μπορεί να σταλεί βοήθεια έκτακτης ανάγκης στο αυτοκίνητο π.χ. ασθενοφόρο ή περιπολικό. Για παράδειγμα, μπορείτε να καλέσετε οδική βοήθεια για λιγότερο επείγοντα περιστατικά, π.χ. διάτρηση ελαστικού.

Σημείωση

Το κουμπί SOS πρέπει να χρησιμοποιείται μόνο σε περίπτωση ατυχήματος, ασθένειας ή εξωτερικής απειλής για το αυτοκίνητο και τους επιβαίνοντες. Η λειτουργία SOS προορίζεται για χρήση μόνο σε καταστάσεις έκτακτης ανάγκης. Η πλημμελής χρήση μπορεί να οδηγήσει σε πρόσθετες χρεώσεις.

Η εφαρμογή Volvo Cars και το κουμπί ON CALL μπορούν να χρησιμοποιηθούν για όλες τις υπόλοιπες υπηρεσίες ^[3], συμπ. της οδικής βοήθειας.

Σύστημα Volvo On Call

Το Volvo On Call είναι συνδεδεμένο στο σύστημα ασφάλειας και συναγερμού του αυτοκινήτου, καθώς και σε άλλα συστήματα στο αυτοκίνητο, όπως το σύστημα κλειδώματος και το σύστημα κλιματισμού. Το αυτοκίνητο διαθέτει ένα ενσωματωμένο μόντεμ για την επικοινωνία με το κέντρο εξυπηρέτησης Volvo On Call και την εφαρμογή Volvo Cars. Το GNSS (Global Navigation Satellite System) χρησιμοποιείται για τον εντοπισμό του αυτοκινήτου.

Επεξεργασία προσωπικών δεδομένων

Ορισμένες πληροφορίες, συμπ. προσωπικών δεδομένων, θα πρέπει να υποβληθούν σε επεξεργασία για να μπορέσουν να χρησιμοποιηθούν όλες οι λειτουργίες που σχετίζονται με την υπηρεσία Volvo On Call. Διαβάστε περισσότερα για τους όρους και τις προϋποθέσεις και για την προστασία προσωπικών δεδομένων στην ιστοσελίδα [volvocars.com/intl/legal](https://www.volvocars.com/intl/legal) [<https://www.volvocars.com/intl/legal>].

Επικοινωνία με ένα κέντρο εξυπηρέτησης

Χρησιμοποιήστε το κουμπί ON CALL του αυτοκινήτου ή την εφαρμογή Volvo Cars, για να επικοινωνήσετε με το κέντρο εξυπηρέτησης Volvo On Call.

Σημείωση

Όλες οι τηλεφωνικές συνομιλίες με το κέντρο εξυπηρέτησης Volvo On Call ενδέχεται να καταγραφούν.

* Προαιρετικός εξοπλισμός/αξεσουάρ.

^[1] Η διαθεσιμότητα εξαρτάται από την αγορά.

^[2] Οι διαθέσιμες λειτουργίες διαφέρουν ανάλογα με την αγορά.

^[3] Τα διαθέσιμα μοντέλα διαφέρουν ανάλογα με την αγορά.

13.5.2. Συμβουλές για τη χρήση της σύνδεσης Bluetooth

Αν διαπιστώσετε ότι η σύνδεση ή οι λειτουργίες ανάμεσα στο αυτοκίνητό σας και τη συσκευή Bluetooth δεν λειτουργούν όπως πρέπει, οι παρακάτω συμβουλές μπορούν να σας φανούν χρήσιμες.

Όταν συνδέετε μια κινητή συσκευή στο αυτοκίνητο μέσω Bluetooth

Το περιεχόμενο του παρόντος εγχειριδίου αντιπροσωπεύει την κατάσταση του εγχειριδίου χρήσης κατά τη στιγμή της εκτύπωσης και ενδέχεται να μην είναι απόλυτα έγκυρο σε μελλοντικές περιπτώσεις. Για περισσότερες πληροφορίες, ανατρέξτε στην πρώτη σελίδα για να δείτε ολόκληρη τη δήλωση αποποίησης ευθύνης.

Αν αντιμετωπίζετε δυσκολίες κατά τη σύνδεση μιας κινητής συσκευής στο αυτοκίνητο μέσω Bluetooth:

- Βεβαιωθείτε ότι η μπαταρία της συσκευής είναι επαρκώς φορτισμένη (συνιστάται η μπαταρία να είναι φορτισμένη τουλάχιστον στο 50%)
- Βεβαιωθείτε ότι το Bluetooth είναι ενεργοποιημένο στη συσκευή σας και στο αυτοκίνητο
- Βεβαιωθείτε ότι έχετε δημιουργήσει μια σύνδεση Bluetooth και ότι έχετε συνδέσει το αυτοκίνητο στη συσκευή που θέλετε να χρησιμοποιήσετε
- Αν είναι εφικτό, προσπαθήστε να συνδέσετε μια άλλη συσκευή στο αυτοκίνητο μέσω Bluetooth, για να ελέγξετε αν το πρόβλημα βρίσκεται στη συσκευή ή στο αυτοκίνητο

Αν το πρόβλημα παραμένει:

1. Διαγράψτε όλες τις προηγούμενες συσκευές που υπάρχουν στις ρυθμίσεις Bluetooth στο αυτοκίνητο
2. Επανεκκινήστε τη συσκευή που θέλετε να συνδέσετε
3. Προσπαθήστε να συνδέσετε τη συσκευή ξανά

Αναπαραγωγή (πολυ)μέσων μέσω Bluetooth

Αν αντιμετωπίζετε πρόβλημα με την αναπαραγωγή (πολυ)μέσων στο αυτοκίνητο μέσω κινητής συσκευής:

- Προσπαθήστε να επανεκκινήσετε την εφαρμογή ή την πηγή, από την οποία θέλετε να γίνει η αναπαραγωγή των (πολυ)μέσων
- Δοκιμάζοντας αναπαραγωγή των (πολυ)μέσων από μια άλλη πηγή στην κινητή συσκευή, μπορείτε να ελέγξετε αν το πρόβλημα βρίσκεται στην πηγή ή στη συσκευή
- Αλλάξτε τη θέση της συσκευής και ελέγξτε αν η αναπαραγωγή λειτουργεί καλύτερα
- Κλείστε τις εφαρμογές που είναι ανοικτές στο παρασκήνιο
- Επανεκκινήστε τη συσκευή, από την οποία θέλετε να γίνει η αναπαραγωγή των (πολυ)μέσων

Αν δεν βοηθήσει τίποτε από τα παραπάνω, ελέγξτε τη σύνδεση Bluetooth ανάμεσα στην κινητή συσκευή και το αυτοκίνητο. Βλ. ενότητα "Όταν συνδέετε μια κινητή συσκευή στο αυτοκίνητο μέσω Bluetooth".

Ένταση ήχου

Αν διαπιστώσετε ότι η ένταση ήχου είναι χαμηλότερη από την αναμενόμενη όταν χρησιμοποιείτε τη λειτουργία ανοικτής συνομιλίας μέσω Bluetooth, πρώτα ελέγξτε αν πρέπει να αλλάξετε τις ρυθμίσεις ήχου στην κινητή συσκευή πριν αυξήσετε την ένταση ήχου μέσα στο αυτοκίνητο.

Σημείωση

Ορισμένα τηλέφωνα προϋποθέτουν η ένταση του Bluetooth του τηλεφώνου να ρυθμιστεί χειροκίνητα στο 100%, προκειμένου η ένταση ήχου μέσα στο αυτοκίνητο να είναι ικανοποιητικά υψηλή. Αυτή η ρύθμιση πρέπει να γίνει για κάθε συνδεδεμένο τηλέφωνο. Η ρύθμιση γίνεται μία φορά για τις τηλεφωνικές κλήσεις και μία φορά για τη συνεχή ροή (streaming) (πολυ)μέσων. Το σύστημα στη συνέχεια θα θυμάται τη ρύθμιση και δεν χρειάζεται να την επαναλάβετε την επόμενη φορά που θα συνδεθεί το τηλέφωνο.

13.5.3. Σύνδεση του αυτοκινήτου στο διαδίκτυο μέσω τηλεφώνου με ενεργοποιημένο το Bluetooth

Δημιουργήστε μια σύνδεση στο διαδίκτυο μέσω Bluetooth, διαμοιράζοντας την πρόσβαση του κινητού σας τηλεφώνου στο διαδίκτυο και αποκτήστε πρόσβαση σε διάφορες online υπηρεσίες στο αυτοκίνητό σας.

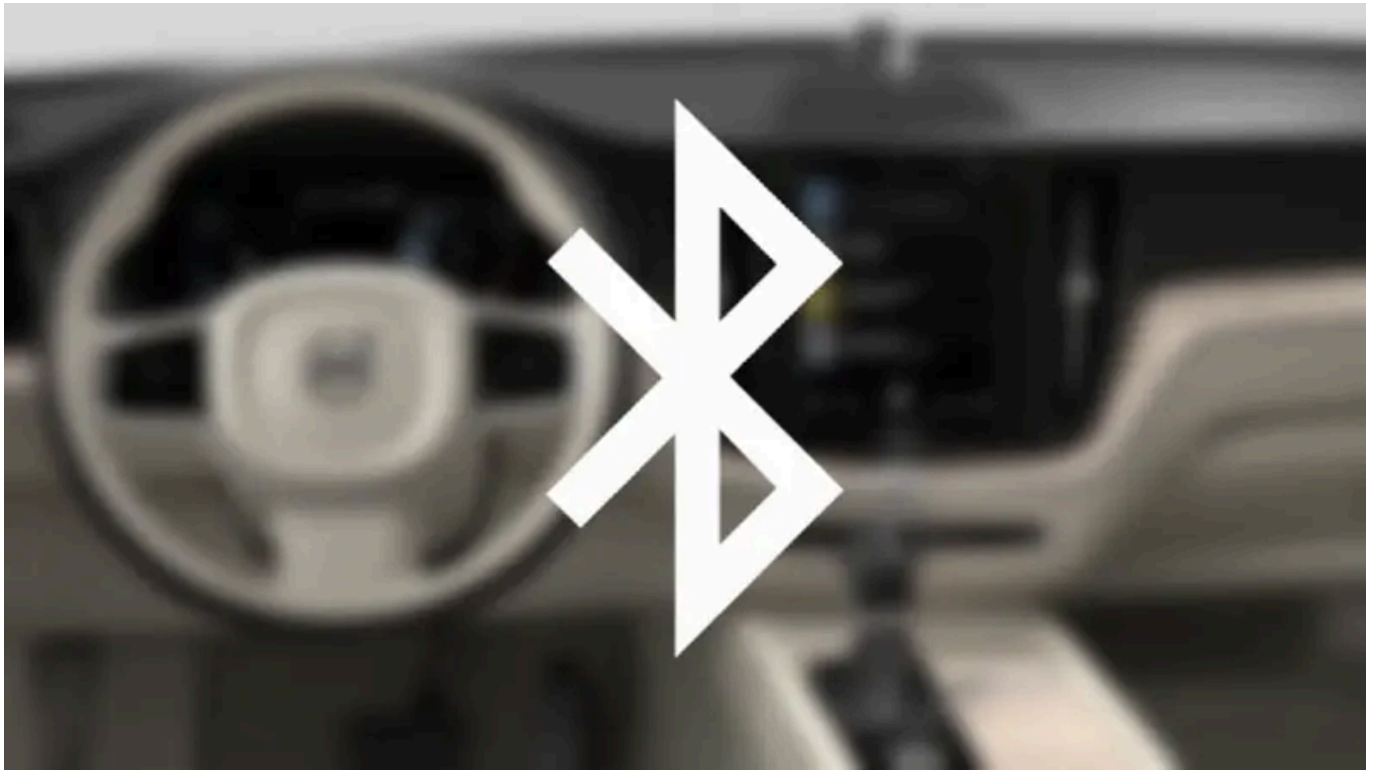

- 1 Για να μπορέσει το αυτοκίνητο να συνδεθεί στο διαδίκτυο μέσω τηλεφώνου συνδεδεμένου μέσω Bluetooth, πρέπει πρώτα να έχει ήδη συνδεθεί το τηλέφωνο με το αυτοκίνητο μέσω Bluetooth.
 - 2 Βεβαιωθείτε ότι το τηλέφωνό σας υποστηρίζει τη λειτουργία tethering και ότι η λειτουργία αυτή είναι ενεργοποιημένη. Στο iPhone, αυτή η λειτουργία είναι γνωστή ως "tethering". Στα τηλέφωνα Android, αυτή η λειτουργία μπορεί να έχει διαφορετικό όνομα αλλά συνήθως ονομάζεται "hotspot". Στο iPhone, η σελίδα του μενού "tethering" πρέπει να παραμείνει ανοικτή μέχρι να επιτευχθεί η σύνδεση στο διαδίκτυο.
 - 3 Αν το τηλέφωνο έχει ήδη συνδεθεί μέσω Bluetooth, πατήστε **Ρυθμίσεις** στην επάνω προβολή στην κεντρική οθόνη.
 - 4 Πατήστε **Επικοινωνία** → **Συσκευές Bluetooth**.
 - 5 Μαρκάρετε το πλαίσιο για **Σύνδεση στο διαδίκτυο μέσω Bluetooth** στο κείμενο με επικεφαλίδα **Σύνδεση στο Διαδίκτυο**.
 - 6 Αν έχει χρησιμοποιηθεί άλλη πηγή σύνδεσης, επιβεβαιώστε την επιλογή για να αλλάξει η σύνδεση.
- Το αυτοκίνητό σας έχει συνδεθεί πλέον στο διαδίκτυο μέσω του τηλεφώνου που είναι συνδεδεμένο μέσω Bluetooth.

i Σημείωση

Ο πάροχος υπηρεσιών κινητής τηλεφωνίας και δικτύου πρέπει να υποστηρίζει τη λειτουργία tethering (διαμοιρασμός της σύνδεσης στο διαδίκτυο) και η συνδρομή πρέπει να περιλαμβάνει πρόγραμμα δεδομένων.

i Σημείωση

Όταν χρησιμοποιείτε το Apple CarPlay, το αυτοκίνητο μπορεί να συνδεθεί στο διαδίκτυο μόνο μέσω Wi-Fi ή με το μόντεμ του αυτοκινήτου*.

* Προαιρετικός εξοπλισμός/αξεσουάρ.

13.5.4. Αυτοκίνητο συνδεδεμένο στο διαδίκτυο*

Όταν το αυτοκίνητο είναι συνδεδεμένο στο διαδίκτυο, υπάρχει η δυνατότητα – για παράδειγμα – να χρησιμοποιήσετε το διαδικτυακό ραδιόφωνο και υπηρεσίες μουσικής μέσω εφαρμογών, να κατεβάσετε (download) λογισμικό και να επικοινωνήσετε με το Επίσημο Δίκτυο της Volvo μέσα από το αυτοκίνητο.

Το αυτοκίνητο συνδέεται μέσω Bluetooth, Wi-Fi ή μέσω του ενσωματωμένου μόντεμ* (κάρτα SIM) του αυτοκινήτου.

Όταν το αυτοκίνητο είναι συνδεδεμένο στο διαδίκτυο, μπορείτε να διαμοιράσετε τη σύνδεση του αυτοκινήτου στο διαδίκτυο (Wi-Fi hotspot) έτσι, ώστε να μπορούν και άλλες συσκευές, όπως tablet, να έχουν πρόσβαση στο διαδίκτυο^[1].

Η κατάσταση σύνδεσης στο διαδίκτυο επισημαίνεται με ένα σύμβολο στη γραμμή κατάστασης της κεντρικής οθόνης.



Σημείωση

Η μεταφορά δεδομένων γίνεται όταν χρησιμοποιείτε το διαδίκτυο (κυκλοφορία δεδομένων), πράγμα που μπορεί να έχει κάποιο κόστος.

Η ενεργοποίηση της υπηρεσίας περιαγωγής δεδομένων μπορεί να έχει σαν αποτέλεσμα επιπλέον κόστος.

Απευθυνθείτε στον πάροχο υπηρεσιών δικτύου που χρησιμοποιείτε για το κόστος της κυκλοφορίας δεδομένων.

Σημείωση

Όταν χρησιμοποιείτε το Apple CarPlay, το αυτοκίνητο μπορεί να συνδεθεί στο διαδίκτυο μόνο μέσω Wi-Fi ή με το μόντεμ του αυτοκινήτου*.

Σημείωση

Όταν χρησιμοποιείτε το Android Auto, το αυτοκίνητο μπορεί να συνδεθεί στο διαδίκτυο μέσω Wi-Fi, Bluetooth ή με το μόντεμ του αυτοκινήτου*.

Πριν συνδέσετε το αυτοκίνητο στο διαδίκτυο, πραγματοποιήστε αναζήτηση στις πληροφορίες υποστήριξης για τους όρους και προϋποθέσεις χρήσης υπηρεσιών και την πολιτική προστασίας δεδομένων των πελατών στη διεύθυνση [volvocars.com](https://www.volvocars.com) [<https://www.volvocars.com/>].

* Προαιρετικός εξοπλισμός/αξεσουάρ.

[1] Αυτό δεν ισχύει σε περίπτωση σύνδεσης με Wi-Fi.

13.5.5. Συμβουλές σε περίπτωση προβλημάτων με τη σύνδεση στο διαδίκτυο

Εδώ μπορείτε να βρείτε συμβουλές που ενδέχεται να σας φανούν χρήσιμες, αν συναντήσετε προβλήματα όταν επιχειρείτε να συνδέσετε το αυτοκίνητο στο διαδίκτυο.

- Αν το ρολόι έχει μηδενιστεί, π.χ. μετά από αποσύνδεση της μπαταρίας κατά την επίσκεψη σε συνεργείο, πρέπει να ρυθμίσετε ξανά την ώρα για να μπορέσετε να συνδεθείτε στο διαδίκτυο.
- Ορισμένα τηλέφωνα απενεργοποιούν τη λειτουργία tethering μόλις η σύνδεση με το αυτοκίνητο διακοπεί, π.χ. αν το τηλέφωνο το οποίο διαμοιράζει το δίκτυο Wi-Fi βγει από το αυτοκίνητο. Για να επανασυνδεθείτε στο διαδίκτυο, ενεργοποιήστε τη λειτουργία tethering (φορητό/προσωπικό hotspot) στο τηλέφωνο.
- Τα αυτοκίνητα που είναι συνδεδεμένα στο Volvo On Call* μπορούν να συνδεθούν στο διαδίκτυο μέσω του μόντεμ του αυτοκινήτου (P-SIM). Αν η σύνδεση διακοπεί, το αυτοκίνητο θα επιχειρήσει αυτόματα να επανασυνδεθεί στο διαδίκτυο.

* Προαιρετικός εξοπλισμός/αξεσουάρ.

13.5.6. Διαμοιρασμός της πρόσβασης στο διαδίκτυο από το αυτοκίνητο μέσω Wi-Fi hotspot

Όταν το αυτοκίνητο είναι συνδεδεμένο στο διαδίκτυο, υπάρχει η δυνατότητα κοινής χρήσης της σύνδεσής του στο διαδίκτυο ^[1] με άλλες συσκευές.

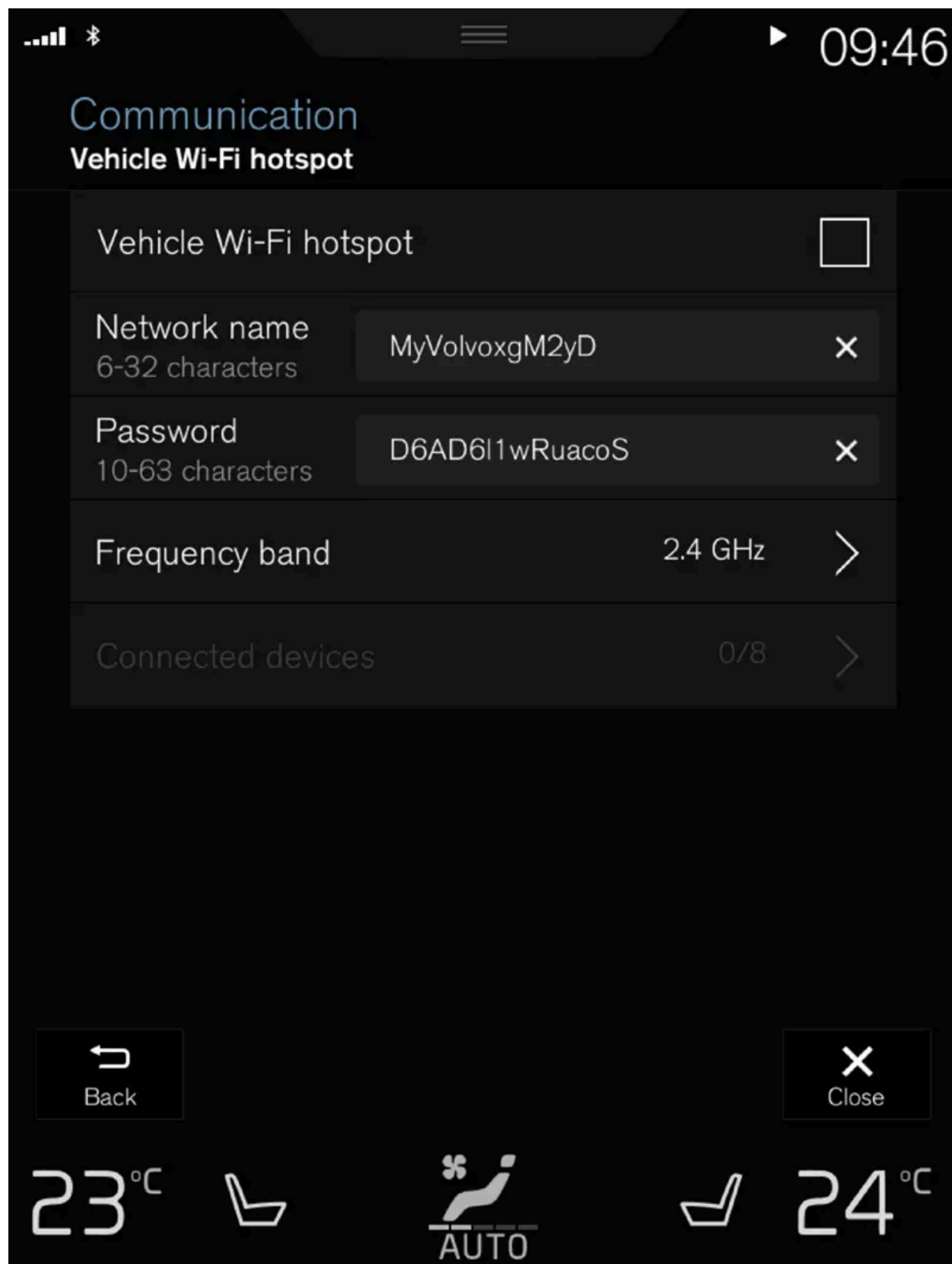

Το περιεχόμενο του παρόντος εγχειριδίου αντιπροσωπεύει την κατάσταση του εγχειριδίου χρήσης κατά τη στιγμή της εκτύπωσης και ενδέχεται να μην είναι απόλυτα έγκυρο σε μελλοντικές περιπτώσεις. Για περισσότερες πληροφορίες, ανατρέξτε στην πρώτη σελίδα για να δείτε ολόκληρη τη δήλωση αποποίησης ευθύνης.

Ο πάροχος υπηρεσιών δικτύου (κάρτα SIM) πρέπει να υποστηρίζει τη λειτουργία tethering (διαμοιρασμός σύνδεσης στο διαδίκτυο).

- 1 Πατήστε **Ρυθμίσεις** στην πάνω προβολή.
 - 2 Πατήστε **Επικοινωνία** → **Hotspot Wi-Fi αυτοκινήτου**.
 - 3 Πατήστε στο **Όνομα δικτύου** και δώστε όνομα στη διαδικασία tethering.
 - 4 Πατήστε στο **Κωδ πρόσβασης** και επιλέξτε έναν κωδικό πρόσβασης τον οποίο στη συνέχεια πρέπει να εισάγετε στις συσκευές σύνδεσης.
 - 5 Πατήστε στη **Ζώνη συχνότητων** και επιλέξτε σε ποια συχνότητα η διαδικασία tethering θα μεταδίδει δεδομένα. Λάβετε υπόψη σας ότι η επιλογή της ζώνης συχνότητων δεν είναι διαθέσιμη σε όλες τις αγορές.
 - 6 Για την ενεργοποίηση/απενεργοποίηση, επιλέξτε/αποεπιλέξτε το πλαίσιο για την **Hotspot Wi-Fi αυτοκινήτου**.
 - 7 Αν το Wi-Fi έχει χρησιμοποιηθεί ως πηγή σύνδεσης, επιβεβαιώστε την επιλογή για να αλλάξει η σύνδεση.
- Τώρα στη διαδικασία του αυτοκινήτου (Wi-Fi hotspot) μπορούν να συνδεθούν εξωτερικές συσκευές.

Σημείωση

Η ενεργοποίηση του Wi-Fi-hotspot μπορεί να έχει σαν αποτέλεσμα πρόσθετο κόστος από τον πάροχο υπηρεσιών δικτύου που χρησιμοποιείτε.

Απευθυνθείτε στον πάροχο υπηρεσιών δικτύου που χρησιμοποιείτε για το κόστος της κυκλοφορίας δεδομένων.

Η κατάσταση σύνδεσης επισημαίνεται με μια λυχνία στη γραμμή κατάστασης της κεντρικής οθόνης.

Πιέστε **Συνδεδεμένες συσκευές**, για να δείτε μια λίστα των εκάστοτε συνδεδεμένων συσκευών.

^[1] Δεν ισχύει όταν το αυτοκίνητο συνδεθεί στο διαδίκτυο μέσω Wi-Fi.

13.5.7. Σύνδεση του αυτοκινήτου στο διαδίκτυο μέσω τηλεφώνου (Wi-Fi)

Δημιουργήστε μια σύνδεση στο διαδίκτυο μέσω Wi-Fi χρησιμοποιώντας τη λειτουργία tethering στο τηλέφωνό σας και αποκτήστε πρόσβαση σε διάφορες online υπηρεσίες στο αυτοκίνητο.



- 1 Βεβαιωθείτε ότι το τηλέφωνό σας υποστηρίζει τη λειτουργία tethering και ότι η λειτουργία αυτή είναι ενεργοποιημένη. Στο iPhone, αυτή η λειτουργία είναι γνωστή ως "tethering". Στα τηλέφωνα Android, αυτή η λειτουργία μπορεί να έχει διαφορετικό όνομα αλλά συνήθως ονομάζεται "hotspot". Στο iPhone, η σελίδα του μενού "tethering" πρέπει να παραμείνει ανοικτή μέχρι να επιτευχθεί η σύνδεση στο διαδίκτυο.
- 2 Πατήστε **Ρυθμίσεις** στην πάνω προβολή.
- 3 Συνεχίστε στο **Επικοινωνία** → **Wi-Fi**.
- 4 Για την ενεργοποίηση/απενεργοποίηση, επιλέξτε/αποεπιλέξτε το πλαίσιο για το Wi-Fi.
- 5 Αν έχει χρησιμοποιηθεί άλλη πηγή σύνδεσης, επιβεβαιώστε την επιλογή για να αλλάξει η σύνδεση.
- 6 Αγγίξτε με το δάκτυλο στο όνομα του δικτύου που πρόκειται να συνδεθεί.
- 7 Εισάγετε τον κωδικό πρόσβασης δικτύου.
> Το αυτοκίνητο συνδέεται στο δίκτυο.

Λάβετε υπόψη σας ότι ορισμένα τηλέφωνα απενεργοποιούν τη λειτουργία tethering όταν αποσυνδεθούν από το αυτοκίνητο, π.χ. όταν βγαίνετε από το αυτοκίνητο και μέχρι την επόμενη φορά που θα το χρησιμοποιήσετε. Για τον λόγο αυτό, πρέπει να επανενεργοποιήσετε τη λειτουργία tethering στο τηλέφωνο την επόμενη φορά που θα το χρησιμοποιήσετε.

Όταν στο αυτοκίνητο συνδεθεί ένα τηλέφωνο, αποθηκεύεται για μεταγενέστερη χρήση. Για να εμφανιστεί μια λίστα με τα αποθηκευμένα δίκτυα ή για να διαγράψετε χειροκίνητα τα αποθηκευμένα δίκτυα, μεταβείτε στο **Ρυθμίσεις** → **Επικοινωνία** → **Wi-Fi** → **Αποθηκευμένα δίκτυα**.

Το περιεχόμενο του παρόντος εγχειριδίου αντιπροσωπεύει την κατάσταση του εγχειριδίου χρήσης κατά τη στιγμή της εκτύπωσης και ενδέχεται να μην είναι απόλυτα έγκυρο σε μελλοντικές περιπτώσεις. Για περισσότερες πληροφορίες, ανατρέξτε στην πρώτη σελίδα για να δείτε ολόκληρη τη δήλωση αποποίησης ευθύνης.

i Σημείωση

Ο πάροχος υπηρεσιών κινητής τηλεφωνίας και δικτύου πρέπει να υποστηρίζει τη λειτουργία tethering (διαμοιρασμός της σύνδεσης στο διαδίκτυο) και η συνδρομή πρέπει να περιλαμβάνει πρόγραμμα δεδομένων.



Οι τεχνικές προδιαγραφές και οι προδιαγραφές ασφαλείας για τη σύνδεση Wi-Fi περιγράφονται σε ξεχωριστή ενότητα.

13.5.8. Σύνδεση του αυτοκινήτου στο διαδίκτυο μέσω του μόντεμ του αυτοκινήτου (κάρτα SIM)

Υπάρχει η δυνατότητα δημιουργίας σύνδεσης στο διαδίκτυο μέσω του μόντεμ του αυτοκινήτου και μιας προσωπικής κάρτας SIM (P-SIM)*.



Τα αυτοκίνητα με Volvo On Call χρησιμοποιούν τη σύνδεση στο διαδίκτυο με το μόντεμ αυτοκινήτου για τις υπηρεσίες.

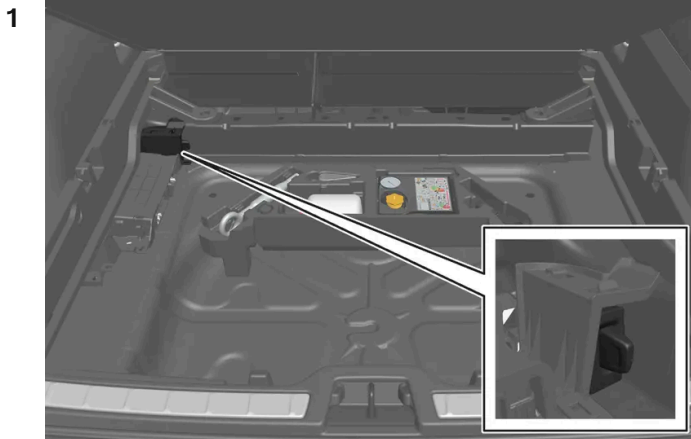

Τοποθετήστε την προσωπική σας κάρτα SIM στην υποδοχή κάτω από το δάπεδο του χώρου αποσκευών.

Λάβετε υπόψη σας ότι η μονάδα ανάγνωσης κάρτας δέχεται κάρτα **mini SIM**.

- 2 Πατήστε **Ρυθμίσεις** στην πάνω προβολή.
 - 3 Πατήστε **Επικοινωνία** → **Διαδίκτυο μέσω του μόντεμ αυτοκινήτου**.
 - 4 Για την ενεργοποίηση/απενεργοποίηση, επιλέξτε/αποεπιλέξτε το πλαίσιο για την **Διαδίκτυο μέσω του μόντεμ αυτοκινήτου**.
 - 5 Αν έχει χρησιμοποιηθεί άλλη πηγή σύνδεσης, επιβεβαιώστε την επιλογή για να αλλάξει η σύνδεση.
 - 6 Εισάγετε τον κωδικό PIN της κάρτας SIM.
- Το αυτοκίνητο συνδέεται στο δίκτυο.

i Σημείωση

Λάβετε υπόψη σας ότι η κάρτα SIM που χρησιμοποιείται για τη σύνδεση στο διαδίκτυο μέσω P-SIM δεν μπορεί να έχει τον ίδιο αριθμό τηλεφώνου με την κάρτα SIM που χρησιμοποιεί το τηλέφωνο. Αν δεν λάβετε υπόψη σας αυτήν την προϋπόθεση, δεν θα είναι εφικτή η εκτροπή των κλήσεων σωστά στο τηλέφωνο. Για τον λόγο αυτό, χρησιμοποιήστε μια κάρτα SIM με ξεχωριστό αριθμό τηλεφώνου για την σύνδεση στο διαδίκτυο, ή κάρτα δεδομένων που δεν χρησιμοποιείται για τηλεφωνικές κλήσεις και, συνεπώς, δεν μπορεί να διακόψει τη λειτουργία του τηλεφώνου.

* Προαιρετικός εξοπλισμός/αξεσουάρ.

13.5.9. Ρυθμίσεις για το μόντεμ αυτοκινήτου *

Το αυτοκίνητο διαθέτει μόντεμ το οποίο μπορεί να χρησιμοποιηθεί για τη σύνδεση του αυτοκινήτου στο διαδίκτυο. Υπάρχει επίσης η δυνατότητα διαμοιρασμού της σύνδεσης στο διαδίκτυο μέσω Wi-Fi.

Το περιεχόμενο του παρόντος εγχειριδίου αντιπροσωπεύει την κατάσταση του εγχειριδίου χρήσης κατά τη στιγμή της εκτύπωσης και ενδέχεται να μην είναι απόλυτα έγκυρο σε μελλοντικές περιπτώσεις. Για περισσότερες πληροφορίες, ανατρέξτε στην πρώτη σελίδα για να δείτε ολόκληρη τη δήλωση αποποίησης ευθύνης.

1 Πατήστε **Ρυθμίσεις** στην πάνω προβολή.

2 Πατήστε **Επικοινωνία** → **Διαδίκτυο μέσω του μόντεμ αυτοκινήτου** και επιλέξτε ρυθμίσεις:

- **Διαδίκτυο μέσω του μόντεμ αυτοκινήτου** - επιλέξτε αν το μόντεμ αυτοκινήτου θα χρησιμοποιηθεί για σύνδεση στο διαδίκτυο.
- **Χρήση δεδομένων** - πατώντας στο **Μδνσμ** μηδενίζεται ο μετρητής του όγκου ληφθέντων και σταλθέντων δεδομένων.
- **Δίκτυο**

Επιλογή παρόχου - αυτόματη ή χειροκίνητη επιλογή παρόχου υπηρεσιών δικτύου.

Περιοχή δεδομένων - Αν επιλέξετε το πλαίσιο, το μόντεμ του αυτοκινήτου θα επιχειρήσει να συνδεθεί στο διαδίκτυο, όταν το αυτοκίνητο βρεθεί στο εξωτερικό και εκτός του οικείου δικτύου του. Λάβετε υπόψη σας ότι κάτι τέτοιο μπορεί να έχει μεγάλο κόστος. Ελέγξτε τη συμφωνία περιαγωγής για κυκλοφορία δεδομένων στο εξωτερικό με τον πάροχο του δικτύου σας στην πατρίδα σας.

- **Κωδικός PIN κάρτας SIM**

Αλλαγή PIN - μπορείτε να εισάγετε έως 4 ψηφία.

Απενεργοποίηση PIN - επιλέξτε αν θα χρειάζεται κωδικός PIN για την πρόσβαση στην κάρτα SIM.

- **Αποστολή κωδικού αιτήματος** — χρησιμοποιείται π.χ. για τη φόρτιση ή τον έλεγχο υπολοίπου μιας προπληρωμένης κάρτας. Η λειτουργικότητα εξαρτάται από τον πάροχο.

Σημείωση

Λάβετε υπόψη σας ότι η κάρτα SIM που χρησιμοποιείται για τη σύνδεση στο διαδίκτυο μέσω P-SIM δεν μπορεί να έχει τον ίδιο αριθμό τηλεφώνου με την κάρτα SIM που χρησιμοποιεί το τηλέφωνο. Αν δεν λάβετε υπόψη σας αυτήν την προϋπόθεση, δεν θα είναι εφικτή η εκτροπή των κλήσεων σωστά στο τηλέφωνο. Για τον λόγο αυτό, χρησιμοποιήστε μια κάρτα SIM με ξεχωριστό αριθμό τηλεφώνου για την σύνδεση στο διαδίκτυο, ή κάρτα δεδομένων που δεν χρησιμοποιείται για τηλεφωνικές κλήσεις και, συνεπώς, δεν μπορεί να διακόψει τη λειτουργία του τηλεφώνου.

* Προαιρετικός εξοπλισμός/αξεσουάρ.

13.5.10. Δεν υπάρχει σύνδεση στο διαδίκτυο ή η σύνδεση είναι κακή

Παράγοντες που επηρεάζουν τη σύνδεση στο διαδίκτυο.

Η ποσότητα των δεδομένων που μεταφέρονται εξαρτάται από τις υπηρεσίες ή τις εφαρμογές που χρησιμοποιούνται στο αυτοκίνητο. Για παράδειγμα η συνεχής μετάδοση ήχου μπορεί να απαιτεί μεγάλες ποσότητες δεδομένων που σημαίνει ότι πρέ-

Το περιεχόμενο του παρόντος εγχειριδίου αντιπροσωπεύει την κατάσταση του εγχειριδίου χρήσης κατά τη στιγμή της εκτύπωσης και ενδέχεται να μην είναι απόλυτα έγκυρο σε μελλοντικές περιπτώσεις. Για περισσότερες πληροφορίες, ανατρέξτε στην πρώτη σελίδα για να δείτε ολόκληρη τη δήλωση αποποίησης ευθύνης.

πει να υπάρχει καλή σύνδεση και ισχυρό σήμα.

Τηλέφωνο στο αυτοκίνητο

Η ταχύτητα της σύνδεσης στο διαδίκτυο μπορεί να διαφέρει ανάλογα με τη θέση του τηλεφώνου στο αυτοκίνητο. Μετακινήστε το τηλέφωνο πιο κοντά στην κεντρική οθόνη για να αυξήσετε την ισχύ του σήματος. Βεβαιωθείτε ότι δεν υπάρχουν παρεμβολές ενδιάμεσα.

Τηλέφωνο προς πάροχο υπηρεσιών δικτύου

Η ταχύτητα του δικτύου κινητής τηλεφωνίας διαφέρει ανάλογα με την κάλυψη στην τρέχουσα θέση. Μπορεί να υπάρξει χαμηλή κάλυψη δικτύου, για παράδειγμα όταν διασχίζετε σήραγγες, βουνά, κοιλάδες ή σε εσωτερικούς χώρους. Η ταχύτητα εξαρτάται επίσης από τη συμφωνία που έχετε με το δίκτυό σας.

Σημείωση

Εάν αντιμετωπίζετε πρόβλημα με την κυκλοφορία δεδομένων, απευθυνθείτε στον πάροχο υπηρεσιών δικτύου που χρησιμοποιείτε.

Επανεκκίνηση του τηλεφώνου

Αν υπάρχουν προβλήματα με τη σύνδεση στο διαδίκτυο, συνιστάται να κάνετε επανεκκίνηση στο τηλέφωνο.

13.5.11. Αφαίρεση δικτύου Wi-Fi

Αφαίρεση ενός δικτύου που δεν θα χρησιμοποιηθεί.

- 1 Πατήστε **Ρυθμίσεις** στην πάνω προβολή.
 - 2 Συνεχίστε στο **Επικοινωνία** → **Wi-Fi** → **Αποθηκευμένα δίκτυα**.
 - 3 Πατήστε στο **Εκκαθ** δίπλα στο δίκτυο που θέλετε να αφαιρεθεί.
 - 4 Επιβεβαιώστε την επιλογή.
- > Το αυτοκίνητο πλέον δεν θα συνδέεται αυτόματα στο δίκτυο.

Αφαίρεση όλων των δικτύων

Μπορείτε να αφαιρέσετε όλα τα δίκτυα ταυτόχρονα, επαναφέροντας τις εργοστασιακές ρυθμίσεις. Λάβετε υπόψη σας ότι όλα τα στοιχεία χρήστη μηδενίζονται και οι ρυθμίσεις συστήματος επανέρχονται στις αρχικές εργοστασιακές τους τιμές.

13.5.12. Τεχνολογία και ασφάλεια για το Wi-Fi

Πιθανοί τύποι δικτύου προς σύνδεση.

Υπάρχει δυνατότητα σύνδεσης μόνο με τους παρακάτω τύπους δικτύου:

- Συχνότητα — 2.4 ή 5 GHz ^[1].
- Πρότυπα — 802.11 a/b/g/n.
- Τύπος ασφάλειας — WPA2-AES-CCMP.

Το σύστημα Wi-Fi του αυτοκινήτου έχει σχεδιαστεί έτσι, ώστε να διαχειρίζεται συσκευές Wi-Fi μέσα στο αυτοκίνητο.

Εάν πολλαπλές συσκευές λειτουργούν στη συχνότητα ταυτόχρονα, οι επιδόσεις μπορεί να είναι περιορισμένες.

^[1] Η επιλογή συχνότητας δεν είναι διαθέσιμη σε όλες τις αγορές.

13.6. Ήχος, (πολυ)μέσα και διαδίκτυο

Το ηχοσύστημα πολυμέσων περιλαμβάνει το media player και το ραδιόφωνο. Μπορείτε επίσης να συνδέσετε ένα τηλέφωνο μέσω Bluetooth για να χρησιμοποιείτε λειτουργίες ανοικτής συνομιλίας ή να αναπαράγετε μουσική ασύρματα στο αυτοκίνητό σας. Όταν το αυτοκίνητο είναι συνδεδεμένο στο διαδίκτυο, μπορείτε επίσης να χρησιμοποιείτε εφαρμογές για την αναπαραγωγή (πολυ)μέσων.



Επισκόπηση ηχοσυστήματος και (πολυ)μέσων

Χειριστείτε τις λειτουργίες με τη φωνή σας, από τα χειριστήρια στο τιμόνι ή στην κεντρική οθόνη. Ο αριθμός των ηχείων και των ενισχυτών εξαρτάται από το ηχοσύστημα που διαθέτει το αυτοκίνητο.

Ενημέρωση συστήματος

Το σύστημα ήχου και πολυμέσων βελτιώνεται συνεχώς. Όταν είναι διαθέσιμες νέες ενημερώσεις συστήματος, συνιστάται να τις κατεβάσετε.

13.7. Άδεια χρήσης για ήχο και πολυμέσα

Η άδεια αποτελεί σύμβαση που παρέχει το δικαίωμα χειρισμού μιας συγκεκριμένης λειτουργίας ή το δικαίωμα χρήσης του δικαιώματος ενός τρίτου σύμφωνα με τους όρους και τις προϋποθέσεις της σύμβασης. Τα παρακάτω κείμενα αποτελούν συμβάσεις της Volvo με τους κατασκευαστές. Τα περισσότερα από τα κείμενα είναι στην Αγγλική γλώσσα.

Dirac Unison®



Το Dirac Unison συμβάλλει στη βελτιστοποίηση των ηχείων σε συχνότητα, χρόνο και χώρο για την καλύτερη δυνατή ενσωμάτωση και διαύγεια των μπάσων. Δίνει τη δυνατότητα πιστής αναπαραγωγής των ακουστικών χαρακτηριστικών συγκεκριμένων τομέων επιδόσεων. Με τη χρήση προηγμένων αλγορίθμων το Dirac Unison ελέγχει Dirac Unison όλα τα ηχεία ψηφιακά με βάση ηχητικές μετρήσεις υψηλής ακριβείας. Σαν ένας διευθυντής ορχήστρας εγγυάται ότι τα ηχεία αποδίδουν με τέλεια ομοφωνία.

DivX®



Τα DivX®, DivX Certified® και τα σχετικά λογότυπα είναι εμπορικά σήματα που ανήκουν στην DivX, LLC και χρησιμοποιούνται κατόπιν άδειας.

Αυτή η πιστοποιημένη DivX Certified® συσκευή έχει δυνατότητα αναπαραγωγής αρχείων βίντεο DivX® Home Theater ανάλυσης έως 576p (συμπ. .avi, .divx). Κατεβάστε (Download) δωρεάν λογισμικό από τη διεύθυνση www.divx.com για να δημιουργήσετε, να αναπαράγετε και να απολαύσετε συνεχή ροή (stream) ψηφιακού βίντεο.

ΣΧΕΤΙΚΑ ΜΕ ΤΟ DIVX VIDEO-ON-DEMAND: Αυτή η DivX Certified® συσκευή πρέπει να καταχωρηθεί, για να μπορεί να αναπαράγει αγορασμένες ταινίες DivX Video-on-Demand (VOD). Βρείτε τον κωδικό καταχώρησης εντοπίζοντας την ενότητα DivX VOD στο μενού ρυθμίσεων της συσκευής. Επισκεφθείτε την ηλεκτρονική διεύθυνση vod.divx.com για περισσότερες πληροφορίες σχετικά με το πώς να ολοκληρώσετε την καταχώρηση.

Αριθμοί διπλωμάτων ευρεσιτεχνίας

Προστατεύονται από ένα ή περισσότερα από τα παρακάτω διπλώματα ευρεσιτεχνίας ΗΠΑ. 7,295,673; 7,460,668; 7,515,710; 8,656,183; 8,731,369; RE45,052

Gracenote®



Το περιεχόμενο του παρόντος εγχειριδίου αντιπροσωπεύει την κατάσταση του εγχειριδίου χρήσης κατά τη στιγμή της εκτύπωσης και ενδέχεται να μην είναι απόλυτα έγκυρο σε μελλοντικές περιπτώσεις. Για περισσότερες πληροφορίες, ανατρέξτε στην πρώτη σελίδα για να δείτε ολόκληρη τη δήλωση αποποίησης ευθύνης.

Μέρη του περιεχομένου υπόκεινται σε δικαιώματα πνευματικής ιδιοκτησίας © της Gracenote ή των προμηθευτών της.

Το Gracenote, το λογότυπο Gracenote, "Powered by Gracenote" και Gracenote MusicID είναι είτε εμπορικά σήματα κατατεθέντα ή εμπορικά σήματα της Gracenote, Inc. στις Η.Π.Α. ή/και σε άλλες χώρες.

Gracenote® Άδειας τελικού χρήστη

Αυτό το πρόγραμμα ή συσκευή περιέχει λογισμικό από την Gracenote, Inc. of Emeryville, California, ΗΠΑ ("Gracenote"). Το λογισμικό από την Gracenote ("λογισμικό Gracenote") ενεργοποιεί αυτό το πρόγραμμα, για να πραγματοποιήσει αναγνώριση δίσκου ή/και αρχείου και λήψη πληροφοριών σχετικών με τη μουσική, συμπ. του ονόματος, του καλλιτέχνη, του μουσικού κομματιού και του τίτλου ("δεδομένα Gracenote") από online διακομιστές ή ενσωματωμένες βάσεις δεδομένων (μαζί αποκαλούνται "διακομιστές Gracenote") και για να πραγματοποιήσει άλλες ενέργειες. Επιτρέπεται να χρησιμοποιήσετε στοιχεία Gracenote μόνο σύμφωνα με τις λειτουργίες τελικού χρήστη, για τις οποίες προρορίζεται αυτό το πρόγραμμα ή αυτή η συσκευή.

Συμφωνείτε να χρησιμοποιείτε τα στοιχεία Gracenote, το λογισμικό Gracenote και τους εξυπηρετητές Gracenote μόνο για προσωπική χρήση και για σκοπούς μη εμπορικούς. Συμφωνείτε να τη μη εκχώρηση, αντιγραφή, μεταφορά ή μετάδοση αυτού του λογισμικού Gracenote ή τυχόν στοιχείων Gracenote σε τρίτους. ΣΥΜΦΩΝΕΙΤΕ ΤΗ ΜΗ ΧΡΗΣΗ Ή ΕΚΜΕΤΑΛΛΕΥΣΗ ΣΤΟΙΧΕΙΩΝ GRACENOTE, ΛΟΓΙΣΜΙΚΟΥ GRACENOTE Ή ΕΞΥΠΗΡΕΤΗΤΩΝ GRACENOTE ΠΑΡΑ ΜΟΝΟ ΟΠΩΣ ΕΠΙΤΡΕΠΕΤΑΙ ΡΗΤΑ ΣΕ ΑΥΤΗΝ ΤΗ ΣΥΜΦΩΝΙΑ.

Συμφωνείτε ότι το μη αποκλειστικό δικαίωμα σας στη χρήση των στοιχείων Gracenote, του λογισμικού Gracenote και των εξυπηρετητών Gracenote θα παύσει, αν παραβιάσετε αυτούς τους περιορισμούς. Αν η άδειά σας λήξει, συμφωνείτε ότι θα σταματήσετε να χρησιμοποιείτε όλα τα δεδομένα Gracenote, το λογισμικό Gracenote και τους διακομιστές Gracenote. Η Gracenote κατέχει αποκλειστικά δικαιώματα επί του συνόλου δεδομένων Gracenote, κάθε λογισμικού Gracenote και του συνόλου των διακομιστών Gracenote, συμπ. όλων των δικαιωμάτων ιδιοκτησίας. Η Gracenote δεν έχει σε καμία περίπτωση την υποχρέωση να σας πληρώσει για τυχόν πληροφορίες που παρέχετε. Συμφωνείτε ότι η Gracenote, Inc. μπορεί να διεκδικήσει τα δικαιώματα της εταιρίας σε βάρος σας στο πλαίσιο αυτής της συμφωνίας απευθείας επ' ονόματί της.

Η υπηρεσία Gracenote χρησιμοποιεί ένα μοναδικό αναγνωριστικό για την ανίχνευση ερευνών για στατιστικούς σκοπούς. Ο σκοπός ενός τυχαία εκχωρημένου αριθμητικού αναγνωριστικού είναι να δώσει τη δυνατότητα στην υπηρεσία Gracenote να μετρά έρευνες χωρίς να γνωρίζει οτιδήποτε σχετικά με την ταυτότητά σας. Πρόσθετες πληροφορίες είναι διαθέσιμες στην ιστοσελίδα της δήλωσης ιδιωτικού απορρήτου της Gracenote για την υπηρεσία Gracenote.

Το λογισμικό Gracenote και οτιδήποτε συμπεριλαμβάνεται στα δεδομένα Gracenote εκχωρούνται σε εσάς "ως έχουν". Η Gracenote δεν παρέχει δεσμεύσεις ή εγγυήσεις, ρητές ή σιωπηρές, ως προς την ακρίβεια των δεδομένων Gracenote που περιέχονται στους διακομιστές Gracenote. Η Gracenote διατηρεί το δικαίωμα διαγραφής δεδομένων από τους διακομιστές Gracenote ή αλλαγής κατηγοριών δεδομένων για οποιονδήποτε λόγο η Gracenote κρίνει επαρκή. Δεν παρέχεται καμία εγγύηση ότι το λογισμικό Gracenote ή οι εξυπηρετητές Gracenote δεν παρουσιάζουν σφάλματα ή ότι το λογισμικό Gracenote ή οι εξυπηρετητές Gracenote θα λειτουργούν χωρίς διακοπή. Η Gracenote δεν έχει την υποχρέωση να σας παρέχει νέους, βελτιωμένους ή πρόσθετους τύπους ή κατηγορίες στοιχείων, τα οποία μπορεί να παρέχει η Gracenote στο μέλλον και η εταιρία διατηρεί το δικαίωμα διακοπής των υπηρεσιών της ανά πάσα στιγμή.

Η GRACENOTE ΑΠΟΠΟΙΕΙΤΑΙ ΟΛΩΝ ΤΩΝ ΕΓΓΥΗΣΕΩΝ, ΡΗΤΩΝ Ή ΣΙΩΠΗΡΩΝ, ΣΥΜΠΕΡΙΛΑΜΒΑΝΟΜΕΝΩΝ, ΧΩΡΙΣ ΝΑ ΠΕΡΙΟΡΙΖΕΤΑΙ ΣΕ ΑΥΤΕΣ, ΤΩΝ ΣΙΩΠΗΡΩΝ ΕΓΓΥΗΣΕΩΝ ΕΜΠΟΡΕΥΣΙΜΟΤΗΤΑΣ, ΚΑΤΑΛΛΗΛΟΤΗΤΑΣ ΓΙΑ ΣΥΓΚΕΚΡΙΜΕΝΟ ΣΚΟΠΟ, ΤΙΤΛΟΥ ΚΑΙ ΜΗ ΠΑΡΑΠΟΙΗΣΗΣ ΔΙΚΑΙΩΜΑΤΩΝ ΠΝΕΥΜΑΤΙΚΗΣ ΙΔΙΟΚΤΗΣΙΑΣ. Η GRACENOTE ΔΕΝ ΕΓΓΥΑΤΑΙ ΤΑ ΑΠΟΤΕΛΕΣΜΑΤΑ ΑΠΟ ΤΗ ΧΡΗΣΗ ΤΟΥ ΛΟΓΙΣΜΙΚΟΥ GRACENOTE Ή ΕΝΟΣ ΕΞΥΠΗΡΕΤΗΤΗ GRACENOTE. Η GRACENOTE ΔΕΝ ΘΑ ΦΕΡΕΙ ΣΕ ΚΑΜΙΑ ΠΕΡΙΠΤΩΣΗ ΕΥΘΥΝΗ ΓΙΑ ΤΥΧΟΝ ΕΠΑΚΟΛΟΥΘΗ ΖΗΜΙΑ Ή ΓΙΑ ΤΥΧΟΝ ΔΙΑΦΥΓΟΝΤΑ ΚΕΡΔΗ Ή ΕΣΟΔΑ.

© Gracenote, Inc. 2009

Sensus software

Το περιεχόμενο του παρόντος εγχειριδίου αντιπροσωπεύει την κατάσταση του εγχειριδίου χρήσης κατά τη στιγμή της εκτύπωσης και ενδέχεται να μην είναι απόλυτα έγκυρο σε μελλοντικές περιπτώσεις. Για περισσότερες πληροφορίες, ανατρέξτε στην πρώτη σελίδα για να δείτε ολόκληρη τη δήλωση αποποίησης ευθύνης.

This software uses parts of sources from clib2 and Prex Embedded Real-time OS - Source (Copyright (c) 1982, 1986, 1991, 1993, 1994), and Quercus Robusta (Copyright (c) 1990, 1993), The Regents of the University of California. All or some portions are derived from material licensed to the University of California by American Telephone and Telegraph Co. or Unix System Laboratories, Inc. and are reproduced herein with the permission of UNIX System Laboratories, Inc. Redistribution and use in source and binary forms, with or without modification, are permitted provided that the following conditions are met: Redistributions of source code must retain the above copyright notice, this list of conditions and the following disclaimer. Redistributions in binary form must reproduce the above copyright notice, this list of conditions and the following disclaimer in the documentation and/or other materials provided with the distribution. Neither the name of the <ORGANIZATION> nor the names of its contributors may be used to endorse or promote products derived from this software without specific prior written permission. THIS SOFTWARE IS PROVIDED BY THE COPYRIGHT HOLDERS AND CONTRIBUTORS "AS IS" AND ANY EXPRESS OR IMPLIED WARRANTIES, INCLUDING, BUT NOT LIMITED TO, THE IMPLIED WARRANTIES OF MERCHANTABILITY AND FITNESS FOR A PARTICULAR PURPOSE ARE DISCLAIMED. IN NO EVENT SHALL THE COPYRIGHT OWNER OR CONTRIBUTORS BE LIABLE FOR ANY DIRECT, INDIRECT, INCIDENTAL, SPECIAL, EXEMPLARY, OR CONSEQUENTIAL DAMAGES (INCLUDING, BUT NOT LIMITED TO, PROCUREMENT OF SUBSTITUTE GOODS OR SERVICES; LOSS OF USE, DATA, OR PROFITS; OR BUSINESS INTERRUPTION) HOWEVER CAUSED AND ON ANY THEORY OF LIABILITY, WHETHER IN CONTRACT, STRICT LIABILITY, OR TORT (INCLUDING NEGLIGENCE OR OTHERWISE) ARISING IN ANY WAY OUT OF THE USE OF THIS SOFTWARE, EVEN IF ADVISED OF THE POSSIBILITY OF SUCH DAMAGE.

This software is based in part on the work of the Independent JPEG Group.

This software uses parts of sources from "libtess". The Original Code is: OpenGL Sample Implementation, Version 1.2.1, released January 26, 2000, developed by Silicon Graphics, Inc. The Original Code is Copyright (c) 1991-2000 Silicon Graphics, Inc. Copyright in any portions created by third parties is as indicated elsewhere herein. All Rights Reserved. Copyright (C) [1991-2000] Silicon Graphics, Inc. All Rights Reserved. Permission is hereby granted, free of charge, to any person obtaining a copy of this software and associated documentation files (the "Software"), to deal in the Software without restriction, including without limitation the rights to use, copy, modify, merge, publish, distribute, sublicense, and/or sell copies of the Software, and to permit persons to whom the Software is furnished to do so, subject to the following conditions: The above copyright notice including the dates of first publication and either this permission notice or a reference to <http://oss.sgi.com/projects/FreeB/> shall be included in all copies or substantial portions of the Software. THE SOFTWARE IS PROVIDED "AS IS", WITHOUT WARRANTY OF ANY KIND, EXPRESS OR IMPLIED, INCLUDING BUT NOT LIMITED TO THE WARRANTIES OF MERCHANTABILITY, FITNESS FOR A PARTICULAR PURPOSE AND NONINFRINGEMENT. IN NO EVENT SHALL SILICON GRAPHICS, INC. BE LIABLE FOR ANY CLAIM, DAMAGES OR OTHER LIABILITY, WHETHER IN AN ACTION OF CONTRACT, TORT OR OTHERWISE, ARISING FROM, OUT OF OR IN CONNECTION WITH THE SOFTWARE OR THE USE OR OTHER DEALINGS IN THE SOFTWARE. Except as contained in this notice, the name of Silicon Graphics, Inc. shall not be used in advertising or otherwise to promote the sale, use or other dealings in this Software without prior written authorization from Silicon Graphics, Inc.

This software is based in parts on the work of the FreeType Team.

This software uses parts of SSLeay Library: Copyright (C) 1995-1998 Eric Young (eay@cryptsoft.com). All rights reserved

Linux software

This product contains software licensed under GNU General Public License (GPL) or GNU Lesser General Public License (LGPL), etc.

You have the right of acquisition, modification, and distribution of the source code of the GPL/LGPL software.

You may download Source Code from the following website at no charge: http://www.embedded-carmultimedia.jp/linux/oss/download/TVM_8351_013

The website provides the Source Code "As Is" and without warranty of any kind.

By downloading Source Code, you expressly assume all risk and liability associated with downloading and using the Source Code and complying with the user agreements that accompany each Source Code.

Please note that we cannot respond to any inquiries regarding the source code.

camellia:1.2.0

Copyright (c) 2006, 2007

NTT (Nippon Telegraph and Telephone Corporation). All rights reserved.

Redistribution and use in source and binary forms, with or without modification, are permitted provided that the following conditions are met:

1. Redistributions of source code must retain the above copyright notice, this list of conditions and the following disclaimer as the first lines of this file unmodified.
2. Redistributions in binary form must reproduce the above copyright notice, this list of conditions and the following disclaimer in the documentation and/or other materials provided with the distribution.

THIS SOFTWARE IS PROVIDED BY NTT "AS IS" AND ANY EXPRESS OR IMPLIED WARRANTIES, INCLUDING, BUT NOT LIMITED TO, THE IMPLIED WARRANTIES OF MERCHANTABILITY AND FITNESS FOR A PARTICULAR PURPOSE ARE DISCLAIMED. IN NO EVENT SHALL NTT BE LIABLE FOR ANY DIRECT, INDIRECT, INCIDENTAL, SPECIAL, EXEMPLARY, OR CONSEQUENTIAL DAMAGES (INCLUDING, BUT NOT LIMITED TO, PROCUREMENT OF SUBSTITUTE GOODS OR SERVICES; LOSS OF USE, DATA, OR PROFITS; OR BUSINESS INTERRUPTION) HOWEVER CAUSED AND ON ANY THEORY OF LIABILITY, WHETHER IN CONTRACT, STRICT LIABILITY, OR TORT (INCLUDING NEGLIGENCE OR OTHERWISE) ARISING IN ANY WAY OUT OF THE USE OF THIS SOFTWARE, EVEN IF ADVISED OF THE POSSIBILITY OF SUCH DAMAGE.

Unicode: 5.1.0

COPYRIGHT AND PERMISSION NOTICE



Copyright c 1991-2013 Unicode, Inc. All rights reserved. Distributed under the Terms of Use in <http://www.unicode.org/copyright.html>.





Permission is hereby granted, free of charge, to any person obtaining a copy of the Unicode data files and any associated documentation (the "Data Files") or Unicode software and any associated documentation (the "Software") to deal in the Data Files or Software without restriction, including without limitation the rights to use, copy, modify, merge, publish, distribute, and/or sell copies of the Data Files or Software, and to permit persons to whom the Data Files or Software are furnished to do so, provided that (a) the above copyright notice(s) and this permission notice appear with all copies of the Data Files or Software, (b) both the above copyright notice(s) and this permission notice appear in associated documentation, and (c) there is clear notice in each modified Data File or in the Software as well as in the documentation associated with the Data File(s) or Software that the data or software has been modified.

THE DATA FILES AND SOFTWARE ARE PROVIDED "AS IS", WITHOUT WARRANTY OF ANY KIND, EXPRESS OR IMPLIED, INCLUDING BUT NOT LIMITED TO THE WARRANTIES OF MERCHANTABILITY, FITNESS FOR A PARTICULAR PURPOSE AND NONINFRINGEMENT OF THIRD PARTY RIGHTS. IN NO EVENT SHALL THE COPYRIGHT HOLDER OR HOLDERS INCLUDED IN THIS NOTICE BE LIABLE FOR ANY CLAIM, OR ANY SPECIAL INDIRECT OR CONSEQUENTIAL DAMAGES, OR ANY DAMAGES WHATSOEVER RESULTING FROM LOSS OF USE, DATA OR PROFITS, WHETHER IN AN ACTION OF CONTRACT, NEGLIGENCE OR OTHER TORTIOUS ACTION, ARISING OUT OF OR IN CONNECTION WITH THE USE OR PERFORMANCE OF THE DATA FILES OR SOFTWARE.

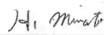
Except as contained in this notice, the name of a copyright holder shall not be used in advertising or otherwise to promote the sale, use or other dealings in these Data Files or Software without prior written authorization of the copyright holder.

Δήλωση συμμόρφωσης

| | |
|---|---|
|  MITSUBISHI ELECTRIC <i>Changes for the Better</i> | MITSUBISHI ELECTRIC CORPORATION SANDA WORKS 2-3-33, Miwa, Sanda-city, Hyogo 669-1513, Japan Phone: +81-78-559-3052 |
| DECLARATION of CONFORMITY For | |
|  | Product: Audio Navigation Unit Model: NR-0V |
| Supplied by Mitsubishi Electric Corporation Sanda Works 2-3-33, Miwa, Sanda-city, Hyogo, 669-1513, Japan | Technical File held by Mitsubishi Electric Corporation Sanda Works 2-3-33, Miwa, Sanda-city, Hyogo, 669-1513, Japan |
| R&TTE Directive (Safety) | Standard used for comply EN 60950-1: 2006 + Amd.11: 2009 + Amd.1: 2010 + Amd.12: 2011 + Amd.2: 2013 EN 62479: 2011 |
| RE Directive (EMC) | EN 301 489-1 V2.1.1: 2017-02 EN 301 489-17 V3.3.1: 2017-02 |
| RE Directive (Spectrum) | EN 300 328 V2.2.1: 2016-11 EN 303 345 V1.1.7: 2017-03(Final Draft) |
| Means of Conformity We declare under our sole responsibility that the Product (s) is conformity with the essential requirements and other relevant requirements of the Radio Equipment (RE) Directive (2014/53/EU). | |
| Date of issue: | May 30, 2017 |
| Signature of Responsible Person: |  Hiroataka Minato Senior Manager Design B Car Multimedia Manufacturing-A Dept. MITSUBISHI ELECTRIC CORPORATION SANDA WORKS Minato.Hiroataka@ap.MitsubishiElectric.co.jp |

| | |
|--------------------------|--|
| Χώρα/Περιοχή | |
| ΕΥ: |  Κατασκευαστής: Mitsubishi Electric Corporation Sanda Works 2-3-33, Miwa, Sanda-city, Hyogo, 669-1513, Japan Η Mitsubishi Electric Corporation δηλώνει διά του παρόντος ότι αυτός ο ραδιοεξοπλισμός [Μονάδα ήχου - πλοήγησης] συμμορφώνεται με την οδηγία 2014/53/ΕΕ. Για περισσότερες πληροφορίες, πραγματοποιήστε αναζήτηση στις πληροφορίες υποστήριξης στην ιστοσελίδα www.volvocars.com [https://www.volvocars.com/]. |
| Βραζιλία: |  Este equipamento opera em caráter secundário isto e, não tem direito a proteção contra interferência prejudicial, mesmo tipo, e não pode causar interferência a sistemas operando em caráter primário. Para consultas, visite: www.anatel.gov.br |
| Ηνωμένα Αραβικά Εμιράτα: |  TRA REGISTRATION No: F5013275/14 DECLASS No: 20080812/2 |
| Καζακστάν: |  Όνομα μοντέλου: NR 0V Κατασκευαστής: Mitsubishi Electric Corporation Χώρα εξαγωγής: Ιαπωνία |

Το περιεχόμενο του παρόντος εγχειριδίου αντιπροσωπεύει την κατάσταση του εγχειριδίου χρήσης κατά τη στιγμή της εκτύπωσης και ενδέχεται να μην είναι απόλυτα έγκυρο σε μελλοντικές περιπτώσεις. Για περισσότερες πληροφορίες, ανατρέξτε στην πρώτη σελίδα για να δείτε ολόκληρη τη δήλωση αποποίησης ευθύνης.

VIDEO”) AND/OR (ii) DECODE VC-1 VIDEO THAT WAS ENCODED BY A CONSUMER ENGAGED IN A PERSONAL AND NON-COMMERCIAL ACTIVITY AND/OR WAS OBTAINED FROM A VIDEO PROVIDER LICENSED TO PROVIDE VC-1 VIDEO. NO LICENSE IS GRANTED OR SHALL BE IMPLIED FOR ANY OTHER USE. ADDITIONAL INFORMATION MAY BE OBTAINED FROM MPEG LA, L.L.C. SEE [HTTP://WWW.MPEGLA.COM](http://www.mpegla.com)

MPEG-4 VISUAL:

USE OF THE PRODUCT IN ANY MANNER THAT COMPLIES WITH THE MPEG-4 VISUAL STANDARD IS PROHIBITED, EXCEPT FOR USE BY A CONSUMER ENGAGING IN PERSONAL AND NON-COMMERCIAL ACTIVITIES.

13.8. Αποθηκευτικός χώρος στον σκληρό δίσκο

Υπάρχει η δυνατότητα να δείτε πόσος ελεύθερος χώρος υπάρχει στον σκληρό δίσκο του αυτοκινήτου.

Υπάρχει η δυνατότητα να δείτε πληροφορίες για τον χώρο στον σκληρό δίσκο του αυτοκινήτου, οι οποίες περιλαμβάνουν τη συνολική χωρητικότητα, τη διαθέσιμη χωρητικότητα και πόσο χώρο καταλαμβάνουν οι εγκατεστημένες εφαρμογές. Οι πληροφορίες είναι διαθέσιμες στο μενού **Ρυθμίσεις** → **Σύστημα** → **Πληροφορίες συστήματος** → **Αποθήκευση**.

13.9. Ρυθμίσεις ήχου

Η ποιότητα αναπαραγωγής ήχου είναι προκαθορισμένη αλλά μπορεί και να ρυθμιστεί.

Η ένταση ήχου κανονικά ρυθμίζεται από τον διακόπτη έντασης κάτω από την κεντρική οθόνη ή από τα δεξιά χειριστήρια στο τιμόνι. Αυτό ισχύει, για παράδειγμα, κατά την ακρόαση μουσικής, ραδιοφώνου, στη διάρκεια τηλεφωνικών κλήσεων και ενεργών μηνυμάτων οδικής κυκλοφορίας.

Σημείωση

Ορισμένα τηλέφωνα προϋποθέτουν η ένταση του Bluetooth του τηλεφώνου να ρυθμιστεί χειροκίνητα στο 100%, προκειμένου η ένταση ήχου μέσα στο αυτοκίνητο να είναι ικανοποιητικά υψηλή. Αυτή η ρύθμιση πρέπει να γίνει για κάθε συνδεδεμένο τηλέφωνο. Η ρύθμιση γίνεται μία φορά για τις τηλεφωνικές κλήσεις και μία φορά για τη συνεχή ροή (streaming) (πολυ)μέσων. Το σύστημα στη συνέχεια θα θυμάται τη ρύθμιση και δεν χρειάζεται να την επαναλάβετε την επόμενη φορά που θα συνδεθεί το τηλέφωνο.

Αναπαραγωγή ήχου

Το ηχοσύστημα είναι προρυθμισμένο με ψηφιακή επεξεργασία σήματος. Στη ρύθμιση έχουν συνυπολογιστεί τα ηχεία, οι ενισχυτές, η ακουστική του χώρου επιβατών, η θέση του ακροατή, κ.λπ., για κάθε συνδυασμό μοντέλου αυτοκινήτου και ηχοσύστατος. Υπάρχει επίσης μια δυναμική ρύθμιση η οποία συνυπολογίζει τη θέση του κουμπιού ρύθμισης έντασης και την ταχύτητα του οχήματος.

Προσωπικές ρυθμίσεις

Το περιεχόμενο του παρόντος εγχειριδίου αντιπροσωπεύει την κατάσταση του εγχειριδίου χρήσης κατά τη στιγμή της εκτύπωσης και ενδέχεται να μην είναι απόλυτα έγκυρο σε μελλοντικές περιπτώσεις. Για περισσότερες πληροφορίες, ανατρέξτε στην πρώτη σελίδα για να δείτε ολόκληρη τη δήλωση αποποίησης ευθύνης.

Υπάρχουν διάφορες διαθέσιμες ρυθμίσεις στην επάνω προβολή, στις **Ρυθμίσεις** → **Ήχος**, ανάλογα με το ηχοσύστημα του αυτοκινήτου.

Premium Sound* (Harman Kardon)

- **Ισοσταθμιστής** – ρύθμιση ισοσταθμιστή (equalizer).
- **Κατανομή ήχου αριστερά/δεξιά** - κατανομή ήχου μεταξύ των δεξιών/αριστερών ηχείων και μεταξύ των μπροστινών/πίσω ηχείων.
- **Ένταση ήχου συστήματος** – ρυθμίζει την ένταση στα διάφορα συστήματα του αυτοκινήτου, π.χ. **Φωνητικές εντολές**, **Υποβοήθηση στάθμ.** και **Ήχος κλήσης τηλεφ.**.

High Performance*

- **Τόνος** - ρυθμίσεις για τα μπάσα, τα πρίμα, τον ισοσταθμιστή (equalizer) κ.λπ.
- **Κατανομή ήχου αριστερά/δεξιά** - κατανομή ήχου μεταξύ των δεξιών/αριστερών ηχείων και μεταξύ των μπροστινών/πίσω ηχείων.
- **Ένταση ήχου συστήματος** – ρυθμίζει την ένταση στα διάφορα συστήματα του αυτοκινήτου, π.χ. **Φωνητικές εντολές**, **Υποβοήθηση στάθμ.** και **Ήχος κλήσης τηλεφ.**.

Performance

- **Ηχητ τόν & κατανομή ήχου Αρ-Δξ** – κατανομή ήχου ανάμεσα στα ηχεία και ρύθμιση π.χ. για μπάσα και πρίμα.
- **Ένταση ήχου συστήματος** – ρυθμίζει την ένταση στα διάφορα συστήματα του αυτοκινήτου, π.χ. **Φωνητικές εντολές**, **Υποβοήθηση στάθμ.** και **Ήχος κλήσης τηλεφ.**.

* Προαιρετικός εξοπλισμός/αξεσουάρ.

13.10. Ηχητική εμπειρία*

Η ηχητική εμπειρία είναι μια εφαρμογή που παρέχει πρόσβαση σε περισσότερες ρυθμίσεις ήχου.

Η εφαρμογή **Ηχητική εμπειρία** ανοίγει από την προβολή εφαρμογών στην κεντρική οθόνη. Έχετε τη δυνατότητα να κάνετε τις παρακάτω ρυθμίσεις:

- **Βελτιστοπ καθίσμ** - ο ήχος μπορεί να ρυθμιστεί, ώστε να είναι προσαρμοσμένος για **Οδηγός**, **Όλα και Πίσω**.
- **Surround** - πρόγραμμα ήχου surround με ρυθμίσεις στάθμης.
- **Τόνος** - ρυθμίσεις για τα μπάσα, τα πρίμα, τον ισοσταθμιστή (equalizer) κ.λπ.

* Προαιρετικός εξοπλισμός/αξεσουάρ.

13.11. Πολιτική εμπιστευτικότητας πελατών

Η Volvo σέβεται και διαφυλάττει την προσωπική ακεραιότητα όλων όσοι επισκέπτονται την ιστοσελίδα μας.

Αυτή η πολιτική αφορά στη χρήση των δεδομένων των πελατών και των προσωπικών τους στοιχείων. Ο σκοπός είναι οι τρέχοντες, οι παλαιότεροι και οι δυνητικοί πελάτες να κατανοήσουν γενικά:

- Τις συνθήκες υπό τις οποίες συλλέγουμε και επεξεργαζόμαστε τα προσωπικά σας δεδομένα.
- Τους τύπους προσωπικών δεδομένων που συλλέγουμε.
- Τον λόγο για τον οποίο συλλέγουμε τα προσωπικά σας δεδομένα.
- Πως χειριζόμαστε τα προσωπικά δεδομένα σας.

Για περισσότερες πληροφορίες σχετικά με την πολιτική μας, πραγματοποιήστε αναζήτηση στις πληροφορίες υποστήριξης στην ιστοσελίδα [volvocars.com \[https://www.volvocars.com/\]](https://www.volvocars.com/).

13.12. Sensus - διαδικτυακή συνδεσιμότητα και ψυχαγωγία

Το Sensus σας δίνει τη δυνατότητα να χρησιμοποιείτε διαφορετικούς τύπους εφαρμογών και να μετατρέψετε το αυτοκίνητο σε Wi-Fi hotspot.

Αυτό είναι το Sensus

The logo for Sensus, featuring the word "SENSUS" in a bold, italicized, sans-serif font.

Το Sensus παρέχει μια έξυπνη διασύνδεση και διαδικτυακή συνδεσιμότητα με τον ψηφιακό κόσμο. Η έξυπνη δομή περιήγησης καθιστά εφικτή τη λήψη σχετικής υποστήριξης, πληροφοριών και ψυχαγωγίας όταν χρειάζεται.

Το Sensus καλύπτει όλες τις λύσεις στο αυτοκίνητο που συνδέονται με την ψυχαγωγία, τη διαδικτυακή συνδεσιμότητα, την πλοήγηση* και τη διασύνδεση μεταξύ οδηγού και αυτοκινήτου. Είναι το Sensus που καθιστά εφικτή την επικοινωνία ανάμεσα σε εσάς, το αυτοκίνητο και τον εξωτερικό κόσμο.

Πληροφορίες όταν χρειάζονται, όπου χρειάζονται

Οι διάφορες οθόνες στο αυτοκίνητο παρέχουν πληροφορίες την κατάλληλη στιγμή. Οι πληροφορίες εμφανίζονται σε διαφορετικές θέσεις ανάλογα με τις προτεραιότητες που ορίζει ο οδηγός.



Εμφανίζονται διαφορετικοί τύποι πληροφοριών σε διαφορετικές οθόνες ανάλογα με την προτεραιότητα που έχει οριστεί.

Οθόνη οδηγού



Οθόνη οδηγού ^[1].

Στην οθόνη του οδηγού εμφανίζονται πληροφορίες για την ταχύτητα και π.χ. οι εισερχόμενες κλήσεις ή τα τραγούδια που αναπαράγονται τη συγκεκριμένη στιγμή. Ο χειρισμός της οθόνης γίνεται μέσω των δύο πληκτρολογίων του τιμονιού.

Κεντρική οθόνη



Πολλές από τις λειτουργίες του αυτοκινήτου ελέγχονται από την κεντρική οθόνη, μια οθόνη αφής που αντιδρά στα αγγίγματα. Κατά συνέπεια ο αριθμός φυσικών κουμπιών και χειριστηρίων στο αυτοκίνητο είναι ελάχιστος. Ο χειρισμός της οθόνης μπορεί να γίνει ακόμη και αν φοράτε γάντια.

Από εδώ, για παράδειγμα, μπορείτε να χειρίζεστε το σύστημα κλιματισμού, το σύστημα ψυχαγωγίας και τη θέση του καθίσματος*. Οι ενέργειες για τις πληροφορίες που εμφανίζονται στην κεντρική οθόνη μπορούν να γίνουν από τον οδηγό ή κάποιον άλλο στο αυτοκίνητο, όποτε δοθεί η ευκαιρία.

Σύστημα φωνητικής αναγνώρισης



Το σύστημα φωνητικής αναγνώρισης μπορεί να χρησιμοποιηθεί χωρίς να χρειάζεται ο/η οδηγός να πάρει τα χέρια του/της από το τιμόνι. Το σύστημα μπορεί να αντιληφθεί φυσικό λόγο. Χρησιμοποιήστε τη φωνητική αναγνώριση, για παράδειγμα, για την αναπαραγωγή ενός τραγουδιού, για να τηλεφωνήσετε σε κάποιον, να αυξήσετε τη θερμοκρασία ή για την εκφώνηση ενός μηνύματος κειμένου.

* Προαιρετικός εξοπλισμός/αξεσουάρ.

[1] Η εικόνα είναι απλοποιημένη - τα εξαρτήματα μπορεί να διαφέρουν ανάλογα με το μοντέλο του αυτοκινήτου.

13.13. Όροι και προϋποθέσεις για υπηρεσίες

Η Volvo προσφέρει υπηρεσίες, που βοηθούν την ενίσχυση της ασφάλειας και της άνεσης του αυτοκινήτου.

Αυτές οι υπηρεσίες περιλαμβάνουν τα πάντα, από βοήθεια σε περιπτώσεις έκτακτης ανάγκης μέχρι υπηρεσίες πλοήγησης και συντήρησης.

Πριν χρησιμοποιήσετε τις υπηρεσίες, είναι σημαντικό να διαβάσετε τις πληροφορίες υποστήριξης για τους Όρους και προϋποθέσεις των υπηρεσιών στην ιστοσελίδα [volvocars.com](https://www.volvocars.com/) [<https://www.volvocars.com/>].

14. Volvo On Call

14.1. Υπηρεσίες Volvo On Call

14.1.1. Βοήθεια με το Volvo On Call*

Το Volvo On Call μπορεί να παρέχει πρόσθετη βοήθεια και ασφάλεια σε περίπτωση κλαταρισμένου ελαστικού, αν ο κινητήρας ακινητοποιηθεί λόγω βλάβης ή σε περίπτωση ατυχήματος.

Το Volvo On Call προσφέρει όχι μόνο περισσότερη άνεση και δυνατότητες ελέγχου μέσω της εφαρμογής Volvo Cars, αλλά και μια σειρά βοηθητικών υπηρεσιών μέσω του κουμπιού SOS και ON CALL στην οροφή του αυτοκινήτου, όπως βοήθεια έκτακτης ανάγκης σε περίπτωση ατυχήματος, ειδοποίηση κλοπής, οδική βοήθεια και ξεκλείδωμα από απόσταση.

* Προαιρετικός εξοπλισμός/αξεσουάρ.

14.1.2. Βοήθεια έκτακτης ανάγκης με το Volvo On Call*

Πατήστε το κουμπί SOS για να επικοινωνήσετε με το κέντρο εξυπηρέτησης Volvo On Call ή με το τηλεφωνικό κέντρο έκτακτης ανάγκης σε περίπτωση έκτακτης ανάγκης.

Volvo On Call Κέντρο εξυπηρέτησης^[1]

Για να καλέσετε βοήθεια σε περίπτωση αδιαθεσίας ή εξωτερικών απειλών στο αυτοκίνητο ή τους επιβάτες, μπορείτε να ειδοποιήσετε το κέντρο εξυπηρέτησης Volvo On Call χειροκίνητα, πατώντας το κουμπί SOS τουλάχιστον επί 2 δευτερόλεπτα. Το αυτοκίνητο καλεί το κέντρο εξυπηρέτησης Volvo On Call και αποστέλλεται ένα μήνυμα που περιέχει τη θέση του αυτοκινήτου, μεταξύ άλλων.

- 1 Το κέντρο εξυπηρέτησης Volvo On Call προσπαθεί να επικοινωνήσει προφορικά με τον οδηγό του αυτοκινήτου και να αξιολογήσει την έκταση της κατάστασης έκτακτης ανάγκης και την ανάγκη για βοήθεια.
- 2 Το κέντρο εξυπηρέτησης Volvo On Call στη συνέχεια επικοινωνεί με την απαραίτητη υπηρεσία βοήθειας (αστυνομία, ασθενοφόρο, ρυμούλκηση, κ.λπ.).

Εάν η προφορική επικοινωνία δεν είναι εφικτή, το κέντρο εξυπηρέτησης Volvo On Call επικοινωνεί με τις αρμόδιες αρχές που βοηθούν στις κατάλληλες ενέργειες.

Το περιεχόμενο του παρόντος εγχειριδίου αντιπροσωπεύει την κατάσταση του εγχειριδίου χρήσης κατά τη στιγμή της εκτύπωσης και ενδέχεται να μην είναι απόλυτα έγκυρο σε μελλοντικές περιπτώσεις. Για περισσότερες πληροφορίες, ανατρέξτε στην πρώτη σελίδα για να δείτε ολόκληρη τη δήλωση αποποίησης ευθύνης.

Τηλεφωνικό κέντρο έκτακτης ανάγκης^[2]

Για να καλέσετε βοήθεια σε περίπτωση αδιαθεσίας ή εξωτερικών απειλών στο αυτοκίνητο ή τους επιβάτες, μπορείτε να ειδοποιήσετε το τηλεφωνικό κέντρο έκτακτης ανάγκης χειροκίνητα, πατώντας το κουμπί SOS τουλάχιστον επί 2 δευτερόλεπτα.

- 1 Το τηλεφωνικό κέντρο έκτακτης ανάγκης προσπαθεί να επικοινωνήσει προφορικά με τον οδηγό του αυτοκινήτου και να αξιολογήσει την έκταση της κατάστασης έκτακτης ανάγκης και την ανάγκη για βοήθεια.
- 2 Το τηλεφωνικό κέντρο έκτακτης ανάγκης αποστέλλει την απαραίτητη βοήθεια (περιπολικό, ασθενοφόρο, οδική βοήθεια, κ.λπ.).

Σημείωση

Το κουμπί SOS πρέπει να χρησιμοποιείται μόνο σε περίπτωση ατυχήματος, ασθένειας ή εξωτερικής απειλής για το αυτοκίνητο και τους επιβαίνοντες. Η λειτουργία SOS προορίζεται για χρήση μόνο σε καταστάσεις έκτακτης ανάγκης. Η πλημμελής χρήση μπορεί να οδηγήσει σε πρόσθετες χρεώσεις.

Η εφαρμογή Volvo Cars και το κουμπί ON CALL μπορούν να χρησιμοποιηθούν για όλες τις υπόλοιπες υπηρεσίες^[3], συμπτ. της οδικής βοήθειας.

Αριθμός έκτακτης ανάγκης

Όταν το σύστημα ενεργοποιηθεί από σύγκρουση, επιχειρεί να επικοινωνήσει με το κέντρο εξυπηρέτησης Volvo On Call της χώρας. Αν αυτό δεν είναι εφικτό, τότε η κλήση εκτρέπεται στον αριθμό έκτακτης ανάγκης που έχετε ορίσει για την περιοχή, που βρίσκεται το αυτοκίνητο.

Μπορείτε να απενεργοποιήσετε το ON CALL - και τα κουμπιά SOS όταν το ηλεκτρικό σύστημα του αυτοκινήτου βρίσκεται στη θέση I, II του διακόπτη ανάφλεξης ή όταν ο κινητήρας βρίσκεται σε λειτουργία:

- 1 Πατήστε το κουμπί **Ρυθμίσεις**.
- 2 Πατήστε **Επικοινωνία** → **Volvo On Call**.
- 3 Επιλέξτε **Κλειδώμα κουμπιού SOS/On Call** για απενεργοποίηση.

* Προαιρετικός εξοπλισμός/αξεσουάρ.

^[1] Οι διαθέσιμες υπηρεσίες διαφέρουν ανάλογα με την αγορά.

^[2] Ισχύει για αγορές όπου δεν προσφέρεται το κέντρο εξυπηρέτησης Volvo On Call.

^[3] Τα διαθέσιμα μοντέλα διαφέρουν ανάλογα με την αγορά.

14.1.3. Αυτόματη ειδοποίηση σύγκρουσης με Volvo On Call*

Σε περίπτωση σύγκρουσης, το αυτοκίνητο αναφέρει το συμβάν αυτόματα στο κέντρο εξυπηρέτησης Volvo On Call ή στο τηλεφωνικό κέντρο έκτακτης ανάγκης, το οποίο μπορεί να αποστείλει άμεση βοήθεια.

Volvo On Call Κέντρο εξυπηρέτησης^[1]

Όταν το σύστημα ασφάλειας του αυτοκινήτου ενεργοποιηθεί, π.χ. σε περίπτωση ατυχήματος σφοδρότητας ικανής να ενεργοποιήσει εντατήρες ζωνών ασφαλείας ή αερόσακους, το αυτοκίνητο καλεί αυτόματα το κέντρο εξυπηρέτησης Volvo On Call και αποστέλλεται ένα μήνυμα που περιέχει τη θέση του αυτοκινήτου, μεταξύ άλλων.

- 1 Το κέντρο εξυπηρέτησης Volvo On Call προσπαθεί να επικοινωνήσει προφορικά με τον οδηγό του αυτοκινήτου και να αξιολογήσει τη σφοδρότητα της σύγκρουσης και την ανάγκη για βοήθεια.
- 2 Το κέντρο εξυπηρέτησης Volvo On Call στη συνέχεια επικοινωνεί με την απαραίτητη υπηρεσία βοήθειας (αστυνομία, ασθενοφόρο, ρυμούλκηση, κ.λπ.).

Εάν η προφορική επικοινωνία δεν είναι εφικτή, το κέντρο εξυπηρέτησης Volvo On Call επικοινωνεί με τις αρμόδιες αρχές που βοηθούν στις κατάλληλες ενέργειες.

Τηλεφωνικό κέντρο έκτακτης ανάγκης^[2]

Όταν το σύστημα ασφάλειας του αυτοκινήτου ενεργοποιηθεί, π.χ. σε περίπτωση ατυχήματος σφοδρότητας ικανής να ενεργοποιήσει εντατήρες ζωνών ασφαλείας ή αερόσακους, αποστέλλεται ένα σήμα απευθείας στο τηλεφωνικό κέντρο έκτακτης ανάγκης.

- 1 Το τηλεφωνικό κέντρο έκτακτης ανάγκης προσπαθεί να επικοινωνήσει προφορικά με τον οδηγό του αυτοκινήτου και να αξιολογήσει τη σφοδρότητα της σύγκρουσης και την ανάγκη για βοήθεια.
- 2 Το τηλεφωνικό κέντρο έκτακτης ανάγκης αποστέλλει την απαραίτητη βοήθεια (περιπολικό, ασθενοφόρο, οδική βοήθεια, κ.λπ.).

Αριθμός έκτακτης ανάγκης

Όταν το σύστημα ενεργοποιηθεί από σύγκρουση, επιχειρεί να επικοινωνήσει με το κέντρο εξυπηρέτησης Volvo On Call της χώρας. Αν αυτό δεν είναι εφικτό, τότε η κλήση εκτρέπεται στον αριθμό έκτακτης ανάγκης που έχετε ορίσει για την περιοχή, που βρίσκεται το αυτοκίνητο.

* Προαιρετικός εξοπλισμός/αξεσουάρ.

^[1] Οι διαθέσιμες υπηρεσίες διαφέρουν ανάλογα με την αγορά.

^[2] Ισχύει για αγορές όπου δεν προσφέρεται το κέντρο εξυπηρέτησης Volvo On Call.

14.1.4. Αποστολή προορισμών στο σύστημα πλοήγησης του αυτοκινήτου μέσω του κέντρου εξυπηρέτησης Volvo On Call*

Επικοινωνήστε με ένα κέντρο εξυπηρέτησης Volvo On Call για να αποσταλούν προορισμοί απευθείας στο σύστημα πλοήγησης του αυτοκινήτου. ^[1]

Πατήστε το κουμπί ON CALL στην οροφή του αυτοκινήτου για να βρείτε πιο εύκολα π.χ. ένα εστιατόριο, ένα ξενοδοχείο, ένα συνεργείο, τουριστικά αξιοθέατα ή άλλον προορισμό. Ένας τηλεφωνητής(-τρια) αποστέλλει τον προορισμό στο αυτοκίνητο, ο οποίος μπορεί να προστεθεί ως ενδιάμεσος ή τελικός προορισμός στην κεντρική οθόνη.

Μπορείτε να ρωτήσετε τον/την τηλεφωνητή(-τρια) στο κέντρο εξυπηρέτησης Volvo On Call για διάφορους προορισμούς στη διάρκεια της ίδιας κλήσης. Ωστόσο, θα σταλούν στο αυτοκίνητο ένας κάθε φορά.

* Προαιρετικός εξοπλισμός/αξεσουάρ.

^[1] Ισχύει για ορισμένες αγορές και αυτοκίνητα με Sensus Navigation*.

14.1.5. Απομακρυσμένο σύστημα ακινητοποίησης (immobiliser) οχήματος (RVI) με το Volvo On Call*

Αν το αυτοκίνητο κλαπεί, μπορείτε να ενεργοποιήσετε το σύστημα ακινητοποίησης από απόσταση. ^{[1], [2]}

Αν το αυτοκίνητο έχει κλαπεί, ο κάτοχός του μπορεί να επικοινωνήσει με ένα κέντρο εξυπηρέτησης Volvo On Call μέσω της εφαρμογής Volvo Cars ή με τις αρχές.

Σημείωση

Αυτό ισχύει επίσης αν το αυτοκίνητο διαρρηχθεί και κλαπεί με το σχετικό κλειδί.

Αφού επικοινωνήσει με τις αρχές, το κέντρο εξυπηρέτησης Volvo On Call απενεργοποιεί τα κλειδιά, ώστε να αποτραπεί η εκκίνηση του αυτοκινήτου. Όταν το αυτοκίνητο απενεργοποιηθεί, μπορεί να επανεκκινηθεί μόνο μετά από επικοινωνία με ένα κέντρο εξυπηρέτησης Volvo On Call και την επαλήθευση του κωδικού PIN. Τότε, το κέντρο εξυπηρέτησης Volvo On Call πραγματοποιεί την ενεργοποίηση του αυτοκινήτου.

* Προαιρετικός εξοπλισμός/αξεσουάρ.

^[1] Εφόσον επιτρέπεται από τη νομοθεσία και σε συνεργασία με τις αρμόδιες αρχές.

^[2] Οι διαθέσιμες υπηρεσίες διαφέρουν ανάλογα με την αγορά.

14.1.6. Ξεκλείδωμα θυρών από απόσταση (RDU) με το Volvo On Call*

Το περιεχόμενο του παρόντος εγχειριδίου αντιπροσωπεύει την κατάσταση του εγχειριδίου χρήσης κατά τη στιγμή της εκτύπωσης και ενδέχεται να μην είναι απόλυτα έγκυρο σε μελλοντικές περιπτώσεις. Για περισσότερες πληροφορίες, ανατρέξτε στην πρώτη σελίδα για να δείτε ολόκληρη τη δήλωση αποποίησης ευθύνης.

Αν το κλειδί του αυτοκινήτου έχει χαθεί ή έχει κλειδωθεί μέσα στο αυτοκίνητο, υπάρχει η δυνατότητα ξεκλειδώματος του αυτοκινήτου από απόσταση εντός των επόμενων 5 ημερών με τη βοήθεια του κέντρου εξυπηρέτησης Volvo On Call.^[1]

- 1 Επικοινωνήστε με ένα κέντρο εξυπηρέτησης Volvo On Call μέσω της εφαρμογής Volvo Cars.
 - 2 Μόλις το κέντρο εξυπηρέτησης Volvo On Call επαληθεύσει τον κάτοχο του αυτοκινήτου ή άλλο εξουσιοδοτημένο άτομο μέσω του κωδικού PIN, αποστέλλεται ένα σήμα ξεκλειδώματος στο αυτοκίνητο σύμφωνα με τη σύμβαση.
 - 3 Πιέστε ήπια μία φορά στο λαστιχένιο πλαίσιο αφής κάτω από τη λαβή της πόρτας χώρου αποσκευών για να ξεκλειδωθεί το αυτοκίνητο.
- Τώρα μπορείτε να ανοίξετε όλες τις πόρτες ως συνήθως.

 **Σημείωση**

Αν το λαστιχένιο πλαίσιο αφής στην πόρτα του χώρου αποσκευών δεν πατηθεί σε συγκεκριμένο χρονικό διάστημα, το οποίο έχει προκαθοριστεί από το κέντρο εξυπηρέτησης Volvo On Call, το αυτοκίνητο θα κλειδωθεί ξανά.

 **Σημείωση**

Αν, για παράδειγμα, το αυτοκίνητο είναι σταθμευμένο μέσα σε γκαράζ, η λειτουργία απομακρυσμένου κλειδώματος μπορεί να είναι περιορισμένη λόγω κακής λήψης σήματος.

* Προαιρετικός εξοπλισμός/αξεσουάρ.

^[1] Οι διαθέσιμες υπηρεσίες διαφέρουν ανάλογα με την αγορά.

14.1.7. Ανίχνευση κλεμμένου οχήματος (SVT) με το Volvo On Call*

Αν υπάρχει υπόνοια ότι το αυτοκίνητο έχει κλαπεί, επικοινωνήστε με ένα κέντρο εξυπηρέτησης Volvo On Call μέσω της εφαρμογής Volvo Cars, για να γίνει προσπάθεια εντοπισμού του αυτοκινήτου.^[1]

Αν διαπιστωθεί κλοπή ή άλλη μη εξουσιοδοτημένη χρήση του αυτοκινήτου, τότε ο/η κάτοχος του αυτοκινήτου μαζί με την αστυνομία και το κέντρο εξυπηρέτησης Volvo On Call μπορούν να συμφωνήσουν ότι το αυτοκίνητο πρέπει να εντοπιστεί.

 **Σημείωση**

Αυτό ισχύει επίσης αν το αυτοκίνητο διαρρηχθεί και κλαπεί με το σχετικό κλειδί.

Το περιεχόμενο του παρόντος εγχειριδίου αντιπροσωπεύει την κατάσταση του εγχειριδίου χρήσης κατά τη στιγμή της εκτύπωσης και ενδέχεται να μην είναι απόλυτα έγκυρο σε μελλοντικές περιπτώσεις. Για περισσότερες πληροφορίες, ανατρέξτε στην πρώτη σελίδα για να δείτε ολόκληρη τη δήλωση αποποίησης ευθύνης.

Πρέπει να γίνουν τα εξής:

- 1 Επικοινωνήστε με το κέντρο εξυπηρέτησης Volvo On Call και αναφέρετε ότι θέλετε βοήθεια με την ανίχνευση του αυτοκινήτου. Η ανίχνευση ξεκινά.
- 2 Υποβάλετε αναφορά στην αστυνομία.
- 3 Επικοινωνήστε με το κέντρο εξυπηρέτησης Volvo On Call πάλι και αναφέρετε τον αριθμό υπόθεσης της αστυνομίας.
- 4 Το κέντρο εξυπηρέτησης Volvo On Call ενημερώνει την αστυνομία για τη θέση του αυτοκινήτου.

Σημείωση

Προϋπόθεση για την παρακολούθηση του αυτοκινήτου είναι να το δηλώσετε το περιστατικό στην αστυνομία. Το Volvo On Call δίνει πληροφορίες μόνο στην αστυνομία.

* Προαιρετικός εξοπλισμός/αξεσουάρ.

^[1] Οι διαθέσιμες υπηρεσίες διαφέρουν ανάλογα με την αγορά.

14.1.8. Ειδοποίηση κλοπής (TN) με το Volvo On Call*

Όταν ενεργοποιηθεί ο συναγερμός του αυτοκινήτου, ο/η κάτοχος του αυτοκινήτου λαμβάνει ένα μήνυμα στον αριθμό τηλεφώνου που έχει δηλώσει στον επίσημο διανομέα και στη συνέχεια μια ειδοποίηση push στην εφαρμογή Volvo Cars.^[1]

Αν δεν είστε βέβαιοι πού βρίσκεται το αυτοκίνητό σας, μπορείτε να επικοινωνήσετε με ένα κέντρο εξυπηρέτησης Volvo On Call μέσω της εφαρμογής Volvo Cars. Αν διαπιστωθεί ότι το αυτοκίνητο χρησιμοποιείται από μη εξουσιοδοτημένο άτομο, μπορεί να ενεργοποιηθεί ο εντοπισμός του. Ακολουθεί η σύνδεση του αυτοκινήτου με την αστυνομία.

Αν ο συναγερμός απενεργοποιηθεί από το κλειδί, η υπηρεσία ακυρώνεται.

* Προαιρετικός εξοπλισμός/αξεσουάρ.

^[1] Οι διαθέσιμες υπηρεσίες διαφέρουν ανάλογα με την αγορά.

14.1.9. Βοήθεια κατά τη διάρκεια ενός ταξιδιού με το Volvo On Call*

Το περιεχόμενο του παρόντος εγχειριδίου αντιπροσωπεύει την κατάσταση του εγχειριδίου χρήσης κατά τη στιγμή της εκτύπωσης και ενδέχεται να μην είναι απόλυτα έγκυρο σε μελλοντικές περιπτώσεις. Για περισσότερες πληροφορίες, ανατρέξτε στην πρώτη σελίδα για να δείτε ολόκληρη τη δήλωση αποποίησης ευθύνης.

Αν, για παράδειγμα, κλατάρει κάποιο ελαστικό, μείνετε από καύσιμο ή αποφορτιστεί η μπαταρία σας, μπορείτε να καλέσετε βοήθεια με το κουμπί ON CALL ή μέσω της εφαρμογής Volvo Cars.

Αν κρατήσετε πατημένο το κουμπί ON CALL στην οροφή τουλάχιστον επί 2 δευτερόλεπτα, το κέντρο εξυπηρέτησης Volvo On Call θα επικοινωνήσει προφορικά με τον οδηγό. Αυτό γίνεται για να συμφωνηθεί το είδος της βοήθειας που απαιτείται.

Σημείωση

Το κουμπί SOS πρέπει να χρησιμοποιείται μόνο σε περίπτωση ατυχήματος, ασθένειας ή εξωτερικής απειλής για το αυτοκίνητο και τους επιβαίνοντες. Η λειτουργία SOS προορίζεται για χρήση μόνο σε καταστάσεις έκτακτης ανάγκης. Η πλημμελής χρήση μπορεί να οδηγήσει σε πρόσθετες χρεώσεις.

Η εφαρμογή Volvo Cars και το κουμπί ON CALL μπορούν να χρησιμοποιηθούν για όλες τις υπόλοιπες υπηρεσίες^[1], συμπ. της οδικής βοήθειας.

Μπορείτε να απενεργοποιήσετε το ON CALL - και τα κουμπιά SOS όταν το ηλεκτρικό σύστημα του αυτοκινήτου βρίσκεται στη θέση I, II του διακόπτη ανάφλεξης ή όταν ο κινητήρας βρίσκεται σε λειτουργία:

- 1 Πατήστε το κουμπί **Ρυθμίσεις**.
- 2 Πατήστε **Επικοινωνία** → **Volvo On Call**.
- 3 Επιλέξτε **Κλειδωμα κουμπιού SOS/On Call** για απενεργοποίηση.

Για την οδική βοήθεια μπορεί να χρειαστεί ξεχωριστή συνδρομή.

* Προαιρετικός εξοπλισμός/αξεσουάρ.

^[1] Τα διαθέσιμα μοντέλα διαφέρουν ανάλογα με την αγορά.

14.1.10. Εξυπηρέτηση πελατών μέσω Volvo On Call*

Για ερωτήσεις σχετικά με τη χρήση του αυτοκινήτου, μπορείτε να χρησιμοποιήσετε το κουμπί ON CALL για να επικοινωνήσετε με το κέντρο εξυπηρέτησης Volvo On Call.^[1] Ένας τηλεφωνητής(-τρια) είναι στη διάθεσή σας για να σας απαντήσει, 24 ώρες το εικοσιτετράωρο.

Μπορείτε επίσης να επικοινωνήσετε με ένα κέντρο εξυπηρέτησης Volvo On Call από την καρτέλα  της εφαρμογής Volvo Cars.

* Προαιρετικός εξοπλισμός/αξεσουάρ.

^[1] Οι διαθέσιμες υπηρεσίες διαφέρουν ανάλογα με την αγορά.

14.2. Πρακτικές πληροφορίες για το Volvo On Call

14.2.1. Εισαγωγή στο Volvo On Call*

Πρέπει να ολοκληρώσετε συγκεκριμένα βήματα, για να αρχίσετε να χρησιμοποιείτε το Volvo On Call.

Ενεργοποίηση του Volvo On Call

Όταν το Επίσημο Δίκτυο παραλάβει το αυτοκίνητο, ενεργοποιεί το σύστημα Volvo On Call και ο κάτοχος λαμβάνει έναν κωδικό PIN που δημιουργείται αυτόματα για το Volvo On Call. Αυτός ο κωδικός PIN χρησιμοποιείται για λόγους ασφαλείας για να ταυτοποιηθεί ο κάτοχος (ή άλλο εγκεκριμένο άτομο, όπως μέλος της οικογένειας) και λειτουργεί όπως ένα κλειδί αυτοκινήτου.

Συνδρομή στην υπηρεσία Volvo On Call

Για να μπορέσετε να χρησιμοποιήσετε τις λειτουργίες, το αυτοκίνητο πρέπει να διαθέτει ενεργή συνδρομή στην υπηρεσία Volvo On Call.

Η συνδρομή αρχίζει να ισχύει με την αγορά του αυτοκινήτου όταν ενεργοποιηθεί το σύστημα. Η συνδρομή έχει συγκεκριμένη χρονική διάρκεια αλλά μπορεί να επεκταθεί, και η ισχύς της εξαρτάται από την αγορά. Μεταξύ άλλων, υπάρχει δυνατότητα επέκτασης της συνδρομής στην εφαρμογή Volvo Cars. Βεβαιωθείτε ότι ο αριθμός πλαισίου οχήματος (VIN) του αυτοκινήτου είναι προσβάσιμος σε όλους.

Σημείωση

Η Αυτόματη ειδοποίηση σύγκρουσης, το κουμπί SOS και η οδική βοήθεια μέσω του κουμπιού ON CALL λειτουργούν επίσης χωρίς συνδρομή.

Volvo ID και σύνδεση της εφαρμογής Volvo Cars με το αυτοκίνητο

Για να χρησιμοποιήσετε την εφαρμογή Volvo Cars, χρειάζεστε ένα Volvo ID. Μόλις δημιουργηθεί ένα Volvo ID, η εφαρμογή πρέπει να συζευχθεί με το αυτοκίνητο. Διαβάστε περισσότερα σχετικά με αυτό στη διεύθυνση [volvocars.com/intl/support](https://www.volvocars.com/intl/support) [<https://www.volvocars.com/intl/support>].

Σημείωση

Για να μπορείτε να χρησιμοποιείτε τις υπηρεσίες της εφαρμογής Volvo Cars, πρέπει να υπάρχει συνδρομή Volvo On Call σε ισχύ για το αυτοκίνητο και η εφαρμογή να είναι συζευγμένη με το αυτοκίνητο.

Αγορά μεταχειρισμένου αυτοκινήτου με Volvo On Call

Αν αγοράσετε ένα μεταχειρισμένο αυτοκίνητο με Volvo On Call, είναι σημαντικό να διαγράψετε τα στοιχεία του προηγούμενου κατόχου και να προσθέσετε τα δικά σας στοιχεία για να λειτουργήσει η υπηρεσία. Επισκεφθείτε το Επίσημο Δίκτυο της Volvo για βοήθεια.

Το περιεχόμενο του παρόντος εγχειριδίου αντιπροσωπεύει την κατάσταση του εγχειριδίου χρήσης κατά τη στιγμή της εκτύπωσης και ενδέχεται να μην είναι απόλυτα έγκυρο σε μελλοντικές περιπτώσεις. Για περισσότερες πληροφορίες, ανατρέξτε στην πρώτη σελίδα για να δείτε ολόκληρη τη δήλωση αποποίησης ευθύνης.

* Προαιρετικός εξοπλισμός/αξεσουάρ.

14.2.2. Κωδικός PIN για Volvo On Call*

Για λόγους ασφαλείας χρησιμοποιείται ένας κωδικός PIN, για να επιβεβαιωθεί ότι ένα άτομο είναι εξουσιοδοτημένο να εκτελεί υπηρεσίες Volvo On Call σε ένα συγκεκριμένο αυτοκίνητο.

Ο τετραψήφιος κωδικός PIN δημιουργείται αυτόματα από το κέντρο εξυπηρέτησης Volvo On Call ή από έναν εξουσιοδοτημένο διανομέα της Volvo και αποστέλλεται στον κάτοχο του αυτοκινήτου. Ο κωδικός PIN αποδεικνύει ότι ο χρήστης είναι εξουσιοδοτημένος.

Χρήση κωδικού PIN

Ο κωδικός PIN Volvo On Call απαιτείται για λόγους ασφαλείας για τις παρακάτω υπηρεσίες:

- Δημιουργία σύνδεσης ανάμεσα στην εφαρμογή Volvo Cars και το αυτοκίνητο.
- Ξεκλείδωμα από απόσταση του αυτοκινήτου μέσω ενός κέντρου εξυπηρέτησης Volvo On Call.^[1]
- Όταν αρχίσετε την ανίχνευση ενός κλεμμένου αυτοκινήτου μέσω του κέντρου εξυπηρέτησης Volvo On Call.^[1]
- Όταν δημιουργείτε νέους χρήστες εφαρμογών για το αυτοκίνητό σας.
- Όταν ακυρώσετε τη συνδρομή σας στην υπηρεσία Volvo On Call μέσω της εφαρμογής, π.χ. όταν το αυτοκίνητο αλλάξει κάτοχο.

Αν έχετε ξεχάσει ή θέλετε να αλλάξετε τον κωδικό PIN

Αν ξεχάσετε τον κωδικό PIN ή αν χρειαστεί να τον αλλάξετε (π.χ. όταν αγοράζετε ένα μεταχειρισμένο αυτοκίνητο με Volvo On Call), επικοινωνήστε με

- το Επίσημο Δίκτυο της Volvo
- Κέντρο εξυπηρέτησης Volvo On Call^[1] από το κουμπί ON CALL ή την εφαρμογή Volvo Cars.

Ο νέος κωδικός αποστέλλεται στον/στην κάτοχο του αυτοκινήτου.

Έχει εισαχθεί επανειλημμένα λανθασμένος κωδικός PIN για την εφαρμογή Volvo Cars

Αν καταχωρηθεί λάθος κωδικός PIN δέκα φορές στη σειρά, ο λογαριασμός θα κλειδωθεί. Πρέπει να επιλέξετε νέο κωδικό PIN για να μπορέσετε να χρησιμοποιήσετε ξανά την εφαρμογή και να δημιουργήσετε νέο λογαριασμό για την εφαρμογή, ακολουθώντας την ίδια διαδικασία που ακολουθήσατε όταν δημιουργήσατε τον προηγούμενο λογαριασμό για την εφαρμογή.

* Προαιρετικός εξοπλισμός/αξεσουάρ.

^[1] Οι διαθέσιμες υπηρεσίες διαφέρουν ανάλογα με την αγορά.

14.2.3. Εφεδρική μπαταρία για το Volvo On Call*

Αν η κύρια μπαταρία του αυτοκινήτου αποσυνδεθεί ή αδειάσει, τότε χρησιμοποιείται η εφεδρική μπαταρία για το Volvo On Call ώστε το σύστημα να μπορεί να χρησιμοποιηθεί.

Η εφεδρική μπαταρία έχει περιορισμένη διάρκεια ζωής. Όταν η μπαταρία χρειάζεται σέρβις ή αντικατάσταση, στην οθόνη του οδηγού εμφανίζεται ένα μήνυμα, **Volvo On Call Απαιτείται σέρβις**.

Αν το μήνυμα συνεχίσει να εμφανίζεται, απευθυνθείτε σε ένα εξουσιοδοτημένο συνεργείο της Volvo.

* Προαιρετικός εξοπλισμός/αξεσουάρ.

14.2.4. Volvo On Call* στο εξωτερικό

Οι υπηρεσίες του Volvo On Call μπορεί να διαφέρουν όταν οδηγείτε σε διαφορετικές χώρες.

Όταν πατάτε το κουμπί SOS, συνδέεστε πάντοτε στο κέντρο εξυπηρέτησης του Volvo On Call στη χώρα που βρίσκεται το αυτοκίνητο. Αν δεν υπάρχει κέντρο εξυπηρέτησης Volvo On Call, το αυτοκίνητο επικοινωνεί με το τηλεφωνικό κέντρο έκτακτης ανάγκης.

Όταν πατάτε το κουμπί ON CALL, συνδέεστε πάντοτε με το κέντρο εξυπηρέτησης Volvo On Call της χώρας σας.

Για περισσότερες πληροφορίες, απευθυνθείτε στο Επίσημο Δίκτυο της Volvo.

* Προαιρετικός εξοπλισμός/αξεσουάρ.

14.2.5. Διαθεσιμότητα Volvo On Call*

Για εξοικονόμηση ισχύος της μπαταρίας, το σύστημα Volvo On Call είναι προγραμματισμένο να απενεργοποιείται όταν το αυτοκίνητο δεν χρησιμοποιείται για μεγάλο χρονικό διάστημα.

Το Volvo On Call είναι πλήρως διαθέσιμο για 5 ολόκληρες ημέρες. Για τις ημέρες 6-21, οι υπηρεσίες όπως, για παράδειγμα, η ακινητοποίηση εξ αποστάσεως και ο εντοπισμός κλεμμένου οχήματος ενεργοποιούνται μέσω του κέντρου εξυπηρέτησης Volvo On Call.^[1] Μετά από 22 πλήρεις ημέρες, το σύστημα αποσυνδέεται για λόγους εξοικονόμησης ισχύος της μπαταρίας και είναι πλήρως διαθέσιμο ξανά μόλις το αυτοκίνητο τεθεί σε λειτουργία.

Προειδοποίηση

Οι υπηρεσίες του συστήματος λειτουργούν μόνο σε περιοχές όπου οι συνεργάτες του Volvo On Call έχουν κάλυψη κινητής τηλεφωνίας και όπου η τεχνολογία το επιτρέπει.

Όπως και με τα κινητά τηλέφωνα, λόγω διαταραχών στην ατμόσφαιρα ή αραιής κάλυψης από τον πομπό η σύνδεση μπορεί να μην είναι εφικτή, π.χ. σε αραιοκατοικημένες περιοχές.

Το περιεχόμενο του παρόντος εγχειριδίου αντιπροσωπεύει την κατάσταση του εγχειριδίου χρήσης κατά τη στιγμή της εκτύπωσης και ενδέχεται να μην είναι απόλυτα έγκυρο σε μελλοντικές περιπτώσεις. Για περισσότερες πληροφορίες, ανατρέξτε στην πρώτη σελίδα για να δείτε ολόκληρη τη δήλωση αποποίησης ευθύνης.

* Προαιρετικός εξοπλισμός/αξεσουάρ.

[1] Η διαθεσιμότητα των λειτουργιών μπορεί να διαφέρει.

14.2.6. Αλλαγή κατόχου με Volvo On Call*

Σε περίπτωση αλλαγής κατόχου του αυτοκινήτου, υπάρχουν κάποια βήματα που είναι απαραίτητα για να αποσυνδεθεί ο προηγούμενος κάτοχος και να δοθεί στον νέο κάτοχο πρόσβαση στο Volvo On Call.

Πώληση αυτοκινήτου που διαθέτει Volvo On Call

Ο προηγούμενος κάτοχος πρέπει να ακολουθήσει τα παρακάτω βήματα:

- 1 Απενεργοποιήστε τη σύνδεση ανάμεσα στο αυτοκίνητο και στην εφαρμογή Volvo Cars.
- 2 Επαναφέρετε τις ρυθμίσεις στην κεντρική οθόνη – επιλέξτε Επαναφορά εργοστασιακών ρυθμίσεων.

Αγορά αυτοκινήτου που διαθέτει Volvo On Call

Ο νέος κάτοχος πρέπει να ακολουθήσει τα παρακάτω βήματα:

- 1 Απευθυνθείτε σε έναν επίσημο διανομέα της Volvo για να σας βοηθήσει να μεταφέρετε τον χρόνο που απομένει από τη συνδρομή Volvo On Call του προηγούμενου κατόχου. Αν η συνδρομή έχει λήξει, θα πρέπει να αγοράσετε επέκταση. Ο εξουσιοδοτημένος διανομέας της Volvo δημιουργεί αυτόματα έναν κωδικό PIN μέσω email ή SMS. Φυλάξτε τον κωδικό PIN σε ασφαλές σημείο.
- 2 Συζητήστε την εφαρμογή Volvo Cars με το αυτοκίνητο.

Αλλαγή κατόχου κατά την αλλαγή χώρας

Όταν ένα αυτοκίνητο αγοραστεί και εισαχθεί σε άλλη χώρα, ο κάτοχος πρέπει να φροντίσει να επισκεφθεί έναν εξουσιοδοτημένο διανομέα στη χώρα στην οποία αγοράστηκε το αυτοκίνητο. Ο επίσημος διανομέας πρέπει στη συνέχεια να διαγράψει όλα τα δεδομένα πελατών στα συστήματά του. Στη χώρα εισαγωγής του αυτοκινήτου, ο κάτοχος να απευθυνθεί σε έναν επίσημο διανομέα για να μάθει πώς θα εκκινήσει την υπηρεσία Volvo On Call.

* Προαιρετικός εξοπλισμός/αξεσουάρ.

14.3. Εφαρμογή Volvo Cars

14.3.1. Η εφαρμογή Volvo Cars *

Η εφαρμογή Volvo Cars ^[1] σας δίνει τη δυνατότητα να χειρίζεστε ορισμένες λειτουργίες και να αλληλεπιδράτε με το αυτοκίνητο μέσω του τηλεφώνου σας. ^[2]

Η εφαρμογή Volvo Cars είναι διαθέσιμη για τηλέφωνα iPhone και Android. Μπορείτε να την κατεβάσετε δωρεάν από το App store του τηλεφώνου σας. Η εφαρμογή ενημερώνεται τακτικά, οπότε βεβαιωθείτε ότι στο τηλέφωνό σας είναι εγκατεστημένη η τελευταία έκδοση.

Ακολουθούν μερικά από τα πράγματα που μπορείτε να κάνετε στην εφαρμογή: ^[3]

- Έλεγχος της στάθμης καυσίμου και της μπαταρίας ^[4], της κατάστασης κλειδώματος και άλλων καταστάσεων του αυτοκινήτου
- Κλείδωμα και ξεκλείδωμα των θυρών
- Έναρξη και τερματισμός λειτουργίας του συστήματος κλιματισμού στάθμευσης
- Επικοινωνήστε με της Volvo για περισσότερες πληροφορίες
- Εμφάνιση των πληροφοριών του λογαριασμού σας

Επικαιροποιημένες πληροφορίες σχετικά με την εφαρμογή Volvo Cars μπορείτε να βρείτε στη διεύθυνση [volvocars.com/intl/support](https://www.volvocars.com/intl/support) [<https://www.volvocars.com/intl/support>].

Απαιτείται σύνδεση στο διαδίκτυο

Όταν χρησιμοποιείτε την εφαρμογή Volvo Cars, η κινητή σας συσκευή αποστέλλει και λαμβάνει δεδομένα από το διαδίκτυο. Εάν δεν έχετε πρόγραμμα χρήσης Internet, τότε ο πάροχος κινητής τηλεφωνίας που χρησιμοποιείτε μπορεί να σας χρεώσει για αυτά τα δεδομένα. Αν χρησιμοποιείτε την εφαρμογή στο εξωτερικό, μπορεί να χρεωθείτε για περιαγωγή δεδομένων. Για περισσότερες πληροφορίες, απευθυνθείτε στον πάροχό σας κινητής τηλεφωνίας.

* Προαιρετικός εξοπλισμός/αξεσουάρ.

^[1] Η διαθεσιμότητα εξαρτάται από την αγορά.

^[2] Ορισμένες λειτουργίες προϋποθέτουν τόσο το αυτοκίνητο όσο και η κινητή συσκευή να διαθέτουν κάλυψη κινητής τηλεφωνίας ή άλλη σύνδεση στο διαδίκτυο.

^[3] Οι διαθέσιμες λειτουργίες διαφέρουν ανάλογα με την αγορά και μπορεί να μεταβάλλονται με την πάροδο του χρόνου.

^[4] Ισχύει για τα μοντέλα Twin Engine και Recharge.

14.4. Κοινοχρησία δεδομένων για το Volvo On Call

Το περιεχόμενο του παρόντος εγχειριδίου αντιπροσωπεύει την κατάσταση του εγχειριδίου χρήσης κατά τη στιγμή της εκτύπωσης και ενδέχεται να μην είναι απόλυτα έγκυρο σε μελλοντικές περιπτώσεις. Για περισσότερες πληροφορίες, ανατρέξτε στην πρώτη σελίδα για να δείτε ολόκληρη τη δήλωση αποποίησης ευθύνης.

Η κοινοχρησία δεδομένων για την υπηρεσία Volvo On Call είναι εξ ορισμού ενεργοποιημένη. Αυτό σημαίνει ότι δεν θα χρειαστεί να ενεργοποιήσετε την κοινοχρησία δεδομένων για αυτήν την υπηρεσία, όταν αγοράσετε καινούργιο αυτοκίνητο ή π.χ. μετά από επαναφορά εργοστασιακών ρυθμίσεων.

Μπορείτε να επιλέξετε να απενεργοποιήσετε την κοινοχρησία δεδομένων για το Volvo On Call. Λάβετε υπόψη σας ότι οι περισσότερες από τις λειτουργίες του Volvo On Call πρέπει να μπορούν να ανταλλάσσουν δεδομένα, για να μπορείτε να τις χρησιμοποιήσετε. Αν έχετε συζεύξει την εφαρμογή Volvo Cars με ο αυτοκίνητό σας, θα εμφανιστεί μια ειδοποίηση στην εφαρμογή αν η λειτουργία κοινής χρήσης δεδομένων είναι απενεργοποιημένη για το Volvo On Call.

Οι ρυθμίσεις κοινοχρησίας δεδομένων είναι εξ ορισμού ενεργοποιημένη μόνο για τις υπηρεσίες Volvo On Call. Η κοινοχρησία δεδομένων για τις υπόλοιπες online υπηρεσίες και τις εφαρμογές που έχετε κατεβάσει (download) θα παραμείνουν απενεργοποιημένες και θα πρέπει να τις επιλέξετε προς ενεργοποίηση, για να μπορέσετε να τις χρησιμοποιήσετε.

14.5. Volvo On Call*

Το Volvo On Call^[1] παρέχει απευθείας επικοινωνία με το αυτοκίνητο, καθώς και πρόσθετη άνεση και βοήθεια 24 ώρες το εικοσιτετράωρο.

Οι λειτουργίες είναι προσβάσιμες μέσω της εφαρμογής Volvo Cars^[2], από το κουμπί ON CALL και από το κουμπί SOS στην οροφή του αυτοκινήτου:



Για παράδειγμα, μπορείτε να κλειδώσετε και να ξεκλειδώσετε το αυτοκίνητο απευθείας από το τηλέφωνο μέσω της εφαρμογής Volvo Cars. Σε περίπτωση ατυχήματος, μπορεί να σταλεί βοήθεια έκτακτης ανάγκης στο αυτοκίνητο π.χ. ασθενοφόρο ή περιπολικό. Για παράδειγμα, μπορείτε να καλέσετε οδική βοήθεια για λιγότερο επείγοντα περιστατικά, π.χ. διάτρηση ελαστικού.

i Σημείωση

Το κουμπί SOS πρέπει να χρησιμοποιείται μόνο σε περίπτωση ατυχήματος, ασθένειας ή εξωτερικής απειλής για το αυτοκίνητο και τους επιβαίνοντες. Η λειτουργία SOS προορίζεται για χρήση μόνο σε καταστάσεις έκτακτης ανάγκης. Η πλημμελής χρήση μπορεί να οδηγήσει σε πρόσθετες χρεώσεις.

Η εφαρμογή Volvo Cars και το κουμπί ON CALL μπορούν να χρησιμοποιηθούν για όλες τις υπόλοιπες υπηρεσίες^[3], συμπ. της οδικής βοήθειας.

Το περιεχόμενο του παρόντος εγχειριδίου αντιπροσωπεύει την κατάσταση του εγχειριδίου χρήσης κατά τη στιγμή της εκτύπωσης και ενδέχεται να μην είναι απόλυτα έγκυρο σε μελλοντικές περιπτώσεις. Για περισσότερες πληροφορίες, ανατρέξτε στην πρώτη σελίδα για να δείτε ολόκληρη τη δήλωση αποποίησης ευθύνης.

Σύστημα Volvo On Call

Το Volvo On Call είναι συνδεδεμένο στο σύστημα ασφάλειας και συναγερμού του αυτοκινήτου, καθώς και σε άλλα συστήματα στο αυτοκίνητο, όπως το σύστημα κλειδώματος και το σύστημα κλιματισμού. Το αυτοκίνητο διαθέτει ένα ενσωματωμένο μοντεμ για την επικοινωνία με το κέντρο εξυπηρέτησης Volvo On Call και την εφαρμογή Volvo Cars. Το GNSS (Global Navigation Satellite System) χρησιμοποιείται για τον εντοπισμό του αυτοκινήτου.

Επεξεργασία προσωπικών δεδομένων

Ορισμένες πληροφορίες, συμπ. προσωπικών δεδομένων, θα πρέπει να υποβληθούν σε επεξεργασία για να μπορέσουν να χρησιμοποιηθούν όλες οι λειτουργίες που σχετίζονται με την υπηρεσία Volvo On Call. Διαβάστε περισσότερα για τους όρους και τις προϋποθέσεις και για την προστασία προσωπικών δεδομένων στην ιστοσελίδα [volvocars.com/intl/legal](https://www.volvocars.com/intl/legal) [<https://www.volvocars.com/intl/legal>].

Επικοινωνία με ένα κέντρο εξυπηρέτησης

Χρησιμοποιήστε το κουμπί ON CALL του αυτοκινήτου ή την εφαρμογή Volvo Cars, για να επικοινωνήσετε με το κέντρο εξυπηρέτησης Volvo On Call.

Σημείωση

Όλες οι τηλεφωνικές συνομιλίες με το κέντρο εξυπηρέτησης Volvo On Call ενδέχεται να καταγραφούν.

* Προαιρετικός εξοπλισμός/αξεσουάρ.

[1] Η διαθεσιμότητα εξαρτάται από την αγορά.

[2] Οι διαθέσιμες λειτουργίες διαφέρουν ανάλογα με την αγορά.

[3] Τα διαθέσιμα μοντέλα διαφέρουν ανάλογα με την αγορά.

14.6. Συνδρομή στην υπηρεσία Volvo On Call*

Το Volvo On Call είναι συνδρομητική υπηρεσία. Η συνδρομή σας περιλαμβάνει υπηρεσίες βοήθειας και ασφάλειας έκτακτης ανάγκης και καθώς και υπηρεσίες εφαρμογών (app).

Κατάσταση της συνδρομής σας στην υπηρεσία Volvo On Call

Η κατάσταση της συνδρομής σας στην υπηρεσία Volvo On Call εμφανίζεται στην εφαρμογή Volvo Cars στις **Πληροφορίες οχήματος** στην καρτέλα . Μπορείτε επίσης να επιλέξετε επέκταση της συνδρομής σας από εδώ.

Αν δεν έχετε πρόσβαση στην εφαρμογή Volvo Cars, απευθυνθείτε στον εξουσιοδοτημένο διανομέα της περιοχής σας ο οποίος θα σας βοηθήσει να βρείτε πληροφορίες για την ημερομηνία λήξης της συνδρομής. Στη συνέχεια πρέπει να δηλώσετε τον αριθμό πλαισίου του αυτοκινήτου ^[1].

Μήνυμα ότι η συνδρομή σας στην υπηρεσία Volvo On Call σύντομα θα λήξει

Το περιεχόμενο του παρόντος εγχειριδίου αντιπροσωπεύει την κατάσταση του εγχειριδίου χρήσης κατά τη στιγμή της εκτύπωσης και ενδέχεται να μην είναι απόλυτα έγκυρο σε μελλοντικές περιπτώσεις. Για περισσότερες πληροφορίες, ανατρέξτε στην πρώτη σελίδα για να δείτε ολόκληρη τη δήλωση αποποίησης ευθύνης.

45 ημέρες πριν λήξει η συνδρομή σας στην υπηρεσία Volvo On Call, στην οθόνη του αυτοκινήτου εμφανίζεται το μήνυμα **Η συνδρομή Volvo On Call λήγει σύντομα**. Αν χρησιμοποιείτε την έκδοση Android ή iOS της εφαρμογής Volvo Cars, θα λάβετε επίσης υπενθυμίσεις στο περιβάλλον της εφαρμογής σας.

Απενεργοποιημένη συνδρομή Volvo On Call

Όταν η συνδρομή σας λήξει, θα ειδοποιηθείτε με ένα μήνυμα στην οθόνη του αυτοκινήτου με το κείμενο **On Call απενεργοποιημένο**. Αυτό το μήνυμα σταματά να εμφανίζεται όταν η συνδρομή επανενεργοποιηθεί.

Δεν θα μπορείτε να χρησιμοποιήσετε τις υπηρεσίες Volvo On Call όταν η συνδρομή σας λήξει. Ωστόσο, οι υπηρεσίες έκτακτης ανάγκης μέσω του κουμπιού SOS και η αυτόματη ειδοποίηση σύγκρουσης θα εξακολουθήσουν να λειτουργούν. Πρέπει να ανανεώσετε τη συνδρομή σας, για να χρησιμοποιήσετε την υπηρεσία Volvo On Call ξανά.

Κόστος οδικής βοήθειας

Το κόστος της οδικής βοήθειας συμπεριλαμβάνεται για τα πρώτα X*^[2] χρόνια από την ημερομηνία αγοράς ενός καινούργιου Volvo. Όταν αυτό το χρονικό διάστημα παρέλθει, στις περισσότερες αγορές, η οδική βοήθεια παρέχεται δωρεάν με την προϋπόθεση να γίνεται τακτικά σέρβις στο αυτοκίνητο σε εξουσιοδοτημένο συνεργείο της Volvo. Ο εξουσιοδοτημένος διανομέας της Volvo μπορεί επίσης να σας ενημερώσει σχετικά με τη σύμβασή σας για την οδική βοήθεια.

Η υπηρεσία Volvo On Call μπορεί να σας βοηθήσει με τις μετακινήσεις σας ακόμη και στην περίπτωση που η σύμβασή σας για την οδική βοήθεια έχει λήξει. Σε αυτή την περίπτωση, θα σας ζητηθεί να πληρώσετε το κόστος του σέρβις που σας έχει σταλεί.

Σημείωση

Αν δεν έχετε συμβόλαιο οδικής βοήθειας σε ισχύ, μπορεί να επιβαρυνθείτε με επιπλέον κόστος.

* Προαιρετικός εξοπλισμός/αξεσουάρ.

^[1] Vehicle Identification Number(VIN)

^[2] Διαφέρει ανάλογα με την αγορά.

14.7. Επέκταση της συνδρομής σας στην υπηρεσία Volvo On Call*

Μπορείτε να επιλέξετε μεταξύ διαφορετικών χρονικών διαστημάτων^[1] για να επεκτείνετε ή να επανενεργοποιήσετε τη συνδρομή σας στην υπηρεσία Volvo On Call.

Μπορείτε να αγοράσετε την επέκταση της συνδρομής^[1]

- στην εφαρμογή Volvo Cars
- μέσω εξουσιοδοτημένου διανομέα της Volvo
- online από τον σύνδεσμο store.volvocars.com. Βεβαιωθείτε ότι έχετε εύκαιρο τον αριθμό πλαισίου του οχήματος^[2].

Το περιεχόμενο του παρόντος εγχειριδίου αντιπροσωπεύει την κατάσταση του εγχειριδίου χρήσης κατά τη στιγμή της εκτύπωσης και ενδέχεται να μην είναι απόλυτα έγκυρο σε μελλοντικές περιπτώσεις. Για περισσότερες πληροφορίες, ανατρέξτε στην πρώτη σελίδα για να δείτε ολόκληρη τη δήλωση αποποίησης ευθύνης.

Επέκταση της συνδρομής σας μέσω της εφαρμογής Volvo Cars

- 1 Μεταβείτε στην καρτέλα .
- 2 Επιλέξτε Πληροφορίες οχήματος.
- 3 Πατήστε **Ανανέωση** στη **Συνδρομή Volvo On Call**.
- 4 Θα μεταφερθείτε σε μια σελίδα, όπου μπορείτε να ανανεώσετε τη συνδρομή σας.

Σημείωση

Αν θέλετε να αγοράσετε επέκταση **μετά** τη λήξη της συνδρομής σας, αυτό πρέπει να γίνει μέσω του επίσημου διανομέα της περιοχής σας διότι πρέπει να επανενεργοποιηθεί το Volvo On Call από τον επίσημο διανομέα για να συνεχίσετε να χρησιμοποιείτε τις υπηρεσίες. Κάτι τέτοιο μπορεί να έχει πρόσθετη χρέωση. Για το λόγο αυτό, συνιστάται να επεκτείνετε τη συνδρομή σας πριν λήξει έτσι, ώστε να μπορείτε να χρησιμοποιείτε τις υπηρεσίες χωρίς διακοπή. Η επέκταση της συνδρομής σας ισχύει από την καθορισμένη ημερομηνία λήξης της συνδρομής.

* Προαιρετικός εξοπλισμός/αξεσουάρ.

^[1] Ο διαθέσιμος προαιρετικός εξοπλισμός μπορεί να διαφέρει ανάλογα με την αγορά.

^[2] Vehicle Identification Number (VIN)

14.8. Μηνύματα για το Volvo On Call*

Εδώ παρατίθενται παραδείγματα ενημερωτικών μηνυμάτων που μπορεί να εμφανίζονται, όταν το Volvo On Call δεν λειτουργεί.

Αποφορτισμένη μπαταρία

Αν λάβετε ένα μήνυμα που δείχνει ότι η μπαταρία του αυτοκινήτου έχει αποφορτιστεί και ότι το αυτοκίνητο αναμένει την αφύπνιση του συστήματος Volvo On Call, αυτό μπορεί να οφείλεται στο γεγονός ότι το αυτοκίνητο δεν έχει χρησιμοποιηθεί για κάποιο διάστημα.

Για εξοικονόμηση ισχύος της μπαταρίας όταν το αυτοκίνητο δεν χρησιμοποιείται για οποιοδήποτε χρονικό διάστημα, θέστε το σύστημα Volvo On Call σε κατάσταση αναμονής.

Η συνδρομή σας στο Volvo On Call πρόκειται να λήξει σύντομα

45 ημέρες πριν λήξει η συνδρομή σας στην υπηρεσία Volvo On Call, στην οθόνη του αυτοκινήτου εμφανίζεται το μήνυμα **Η συνδρομή Volvo On Call λήγει σύντομα**. Αν χρησιμοποιείτε την έκδοση Android ή iOS της εφαρμογής Volvo Cars, θα λάβετε επίσης υπενθυμίσεις στο περιβάλλον της εφαρμογής σας.

Το περιεχόμενο του παρόντος εγχειριδίου αντιπροσωπεύει την κατάσταση του εγχειριδίου χρήσης κατά τη στιγμή της εκτύπωσης και ενδέχεται να μην είναι απόλυτα έγκυρο σε μελλοντικές περιπτώσεις. Για περισσότερες πληροφορίες, ανατρέξτε στην πρώτη σελίδα για να δείτε ολόκληρη τη δήλωση αποποίησης ευθύνης.

Το Volvo On Call έχει απενεργοποιηθεί

Αν η συνδρομή στην υπηρεσία Volvo On Call έχει λήξει και το σύστημα Volvo On Call έχει απενεργοποιηθεί, στην οθόνη του αυτοκινήτου θα εμφανιστεί το μήνυμα **Η συνδρομή Volvo On Call έχει λήξει.**

* Προαιρετικός εξοπλισμός/αξεσουάρ.

15. Πλοήγηση

15.1. Εισαγωγή προορισμού

15.1.1. Εισαγωγή προορισμού απευθείας στον χάρτη

Μπορείτε να ορίσετε έναν προορισμό με διαφορετικούς τρόπους στο σύστημα πλοήγησης* – ένας από αυτούς είναι να τον επιλέξετε με το δάχτυλο στον χάρτη.

Σε πολλές περιπτώσεις, είναι πιο απλό να μετακινηθείτε με κύλιση μέχρι τη θέση που θέλετε στον χάρτη και να πατήσετε στη θέση αυτή με το δάχτυλό σας.

1. Βεβαιωθείτε ότι η προβολή χάρτη είναι μεγιστοποιημένη.
2. Μετακινηθείτε με κύλιση στον χάρτη μέχρι να εμφανιστεί η θέση που θέλετε.
3. Πατήστε και κρατήστε πατημένη αυτή τη θέση - δημιουργείται ένα εικονίδιο και ανοίγει ένα μενού.
4. Επιλέξτε **Μεταβείτε εδώ** - η καθοδήγηση αρχίζει.

Διαγράψτε το εικονίδιο.

Για να διαγράψετε ένα εικονίδιο από τη θέση:

- Επιλέξτε **Διαγρ.**

Ρύθμιση της θέσης του εικονιδίου

Για να ρυθμίσετε τη θέση του εικονιδίου:

- Πατήστε και κρατήστε πατημένο το εικονίδιο, σύρετέ το στη θέση που θέλετε και αφήστε το.

* Προαιρετικός εξοπλισμός/αξεσουάρ.

15.1.2. Προσδιορισμός ενός προορισμού με μια διεύθυνση

Μπορείτε να ορίσετε έναν προορισμό με διαφορετικούς τρόπους στο σύστημα πλοήγησης* - ένας από αυτούς είναι να επιλέξετε μια διεύθυνση.

- 1 Όταν εμφανίζεται ο χάρτης, αναπτύξτε το πεδίο εργαλείων χρησιμοποιώντας το κάτω βέλος στην αριστερή πλευρά και πατήστε **Προορ..**



➤ Η εικόνα του χάρτη αλλάζει σε αναζήτηση ελεύθερου κειμένου.

- 2 Πατήστε το κουμπί **Δ/νση**.
- 3 Όλα τα πεδία πρέπει να είναι συμπληρωμένα. Αν θέλετε να οδηγήσετε μέχρι μια πόλη, για παράδειγμα, τότε αρκεί να συμπληρώσετε το όνομα της χώρας και της πόλης. Τότε παρέχεται καθοδήγηση μέχρι το κέντρο της πόλης.
- 4 Ενεργοποιήστε μία από τις διαθέσιμες επιλογές πεδίου κειμένου και πληκτρολογήστε χρησιμοποιώντας το πληκτρολόγιο της κεντρικής οθόνης:
 - Χώρα/Πολιτεία/Διοικ διαμ
 - Πόλη/Περιοχή/Ταχ Κώδ
 - Δ/νση
 - Αριθμός
 - Διασταύρ.

Στα αυτοκίνητα με Volvo On Call* υπάρχει επίσης η δυνατότητα αποστολής διευθύνσεων και προορισμών στο σύστημα πλοήγησης του αυτοκινήτου μέσω της εφαρμογής Volvo Cars και του κέντρου εξυπηρέτησης Volvo On Call^[1].

* Προαιρετικός εξοπλισμός/αξεσουάρ.

^[1] Ισχύει μόνο για ορισμένες αγορές.

15.1.3. Προσδιορισμός προορισμού με αναζήτηση ελεύθερου κειμένου

Μπορείτε να ορίσετε έναν προορισμό με διαφορετικούς τρόπους στο σύστημα πλοήγησης* - με αναζήτηση ελεύθερου κειμένου, για παράδειγμα, μπορεί να πραγματοποιηθεί αναζήτηση με αριθμούς τηλεφώνου, ταχυδρομικούς κώδικες, οδούς, πόλεις, συντεταγμένες και σημεία ενδιαφέροντος (POI^[1]).

Μπορείτε να χρησιμοποιήσετε το “πληκτρολόγιο” στην κεντρική οθόνη, για να πληκτρολογήσετε τους περισσότερους χαρακτήρες και να αναζητήσετε προορισμούς.

- 1 Όταν εμφανίζεται ο χάρτης, αναπτύξτε το πεδίο εργαλείων χρησιμοποιώντας το κάτω βέλος στην αριστερή πλευρά και πατήστε **Προορ..**

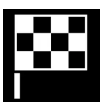

Το περιεχόμενο του παρόντος εγχειριδίου αντιπροσωπεύει την κατάσταση του εγχειριδίου χρήσης κατά τη στιγμή της εκτύπωσης και ενδέχεται να μην είναι απόλυτα έγκυρο σε μελλοντικές περιπτώσεις. Για περισσότερες πληροφορίες, ανατρέξτε στην πρώτη σελίδα για να δείτε ολόκληρη τη δήλωση αποποίησης ευθύνης.

- Η εικόνα του χάρτη αλλάζει σε αναζήτηση ελεύθερου κειμένου.
- 2 Εισαγάγετε έναν όρο στο πλαίσιο αναζήτησης ή πρώτα περιορίστε τα αποτελέσματα επιλέγοντας ένα φίλτρο.
- Εμφανίζονται αποτελέσματα αναζήτησης ενώ πληκτρολογείτε χαρακτήρες.
- 3 **Αν από την αναζήτηση προκύψει το αποτέλεσμα που θέλετε** – πατήστε σε ένα αποτέλεσμα αναζήτησης για να εμφανιστεί η σχετική κάρτα πληροφοριών και επιλέξτε το για να συνεχίσετε να χρησιμοποιείτε το αποτέλεσμα αναζήτησης.
- Αν από την αναζήτηση προκύψουν πολλά αποτελέσματα** – πατήστε **Προηγμένο φίλτρο** και επιλέξτε μια θέση για να γίνει αναζήτηση, και στη συνέχεια επιλέξτε το για να συνεχίσετε να χρησιμοποιείτε το αποτέλεσμα αναζήτησης:
 - **Γύρω από το όχημα**
 - **Γύρω από τον προορισμό** - εμφανίζεται μόνο αν έχετε καταχωρήσει έναν προορισμό.
 - **Κατά μήκος της διαδρομής** - εμφανίζεται μόνο αν έχετε καταχωρήσει έναν προορισμό.
 - **Γύρω από το σημείο χάρτη**

Συντεταγμένες

Μπορείτε επίσης να προσδιορίσετε έναν προορισμό με τις συντεταγμένες στον χάρτη.

- Πληκτρολογήστε, για παράδειγμα, “N 58.1234 E 12.5678” και πατήστε **Αναζήτηση**.

| |
|---|
| Μπορείτε να εισάγετε τα σημεία της πυξίδας N , E , S και W με διαφορετικούς τρόπους, π.χ. σύμφωνα με τα εξής: |
| N 58,1234 E 12,5678 (με κενά) |
| N 58,1234 E 12,5678 (χωρίς κενά) |
| 58,1234 N 12,5678 E (με την ακίδα της πυξίδας μετά τη συντεταγμένη) |
| 58,1234-12,5678 (με παύλα χωρίς ακίδα πυξίδας) |

Μπορείτε να χρησιμοποιήσετε κόμμα αντί για τελεία [.] αν προτιμάτε.

* Προαιρετικός εξοπλισμός/αξεσουάρ.

^[1] Point of Interest

15.1.4. Προσδιορισμός προορισμού με σημείο ενδιαφέροντος

Μπορείτε να ορίσετε έναν προορισμό με διαφορετικούς τρόπους στο σύστημα πλοήγησης* - ένας από αυτούς είναι να επιλέξετε ένα σημείο ενδιαφέροντος (POI^[1]).

- 1 Όταν εμφανίζεται ο χάρτης, αναπτύξτε το πεδίο εργαλείων χρησιμοποιώντας το κάτω βέλος στην αριστερή πλευρά και

Το περιεχόμενο του παρόντος εγχειριδίου αντιπροσωπεύει την κατάσταση του εγχειριδίου χρήσης κατά τη στιγμή της εκτύπωσης και ενδέχεται να μην είναι απόλυτα έγκυρο σε μελλοντικές περιπτώσεις. Για περισσότερες πληροφορίες, ανατρέξτε στην πρώτη σελίδα για να δείτε ολόκληρη τη δήλωση αποποίησης ευθύνης.

πατήστε Προορ..



- > Η εικόνα του χάρτη αλλάζει σε αναζήτηση ελεύθερου κειμένου.
- 2 Πατήστε το κουμπί **POI**.
- 3 Πατήστε στο φίλτρο που θέλετε (με ορισμένες επιλογές εμφανίζεται μόνο ένας καθορισμένος προορισμός ή ένας ενδιάμεσος προορισμός):
 - Κοντά στο όχημα
 - Κοντά στον προορισμό
 - Κλείσιμο ενδιάμεσων προορισμών
 - Καθοδόν
 - Γύρω από το σημείο στον χάρτη
- 4 Αναζήτηση και επιλογή του σημείου ενδιαφέροντος που θέλετε.
 - > Εμφανίζεται η κάρτα πληροφοριών.
- 5 Επιλέξτε Έναρξη πλοήγησης ή Προσθ ως ενδ προορ.

Πολλά σημεία POI (π.χ. εστιατόρια) διαθέτουν υποκατηγορίες (π.χ. ταχυφαγεία).

Στις ρυθμίσεις για τον χάρτη μπορείτε να αλλάξετε ποια σημεία POI θέλετε να εμφανίζονται στον χάρτη. Αυτή η ρύθμιση δεν επηρεάζει την αναζήτηση των σημείων POI ως προορισμό - ακόμη και τα σημεία POI που έχουν εξαιρεθεί εμφανίζονται ως εναλλακτικοί προορισμοί.

Ορισμένα σημεία POI εμφανίζονται πρώτα στον χάρτη όταν η κλίμακα είναι 1 km (1 mile).

Σημείωση

- Το σύμβολο για ένα σημείο POI και ο αριθμός των σημείων POI διαφέρουν μεταξύ των διάφορων αγορών.
- Νέα σύμβολα μπορεί να εμφανίζονται και άλλα να σταματήσουν να εμφανίζονται μετά από ενημέρωση του χαρτογραφικού υλικού. Μπορείτε να περιηγηθείτε στο σύστημα του μενού για να βρείτε όλα τα σύμβολα που χρησιμοποιούνται στο συγκεκριμένο σύστημα χαρτών.

* Προαιρετικός εξοπλισμός/αξεσουάρ.

^[1] Point of Interest

15.1.5. Προσδιορισμός ενός προορισμού με τα πιο Πρόσφατα/Αγαπημένα/Βιβλιοθήκη

Το περιεχόμενο του παρόντος εγχειριδίου αντιπροσωπεύει την κατάσταση του εγχειριδίου χρήσης κατά τη στιγμή της εκτύπωσης και ενδέχεται να μην είναι απόλυτα έγκυρο σε μελλοντικές περιπτώσεις. Για περισσότερες πληροφορίες, ανατρέξτε στην πρώτη σελίδα για να δείτε ολόκληρη τη δήλωση αποποίησης ευθύνης.

Μπορείτε να ορίσετε έναν προορισμό με διαφορετικούς τρόπους στο σύστημα πλοήγησης* - ένας από αυτούς είναι η επιλογή από μια λίστα.

- 1 Όταν εμφανίζεται ο χάρτης, αναπτύξτε το πεδίο εργαλείων χρησιμοποιώντας το κάτω βέλος στην αριστερή πλευρά και πατήστε **Προορ.**.

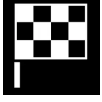

➤ Η εικόνα του χάρτη αλλάζει σε αναζήτηση ελεύθερου κειμένου.

- 2 Στη συνέχεια επιλέξτε μία από τις παρακάτω λίστες, στο επάνω μέρος της οθόνης:

- **Πρόσφατα**
- **Αγαπημένα**
- **Βιβλιοθήκη**

Όταν μια εναλλακτική σε μια λίστα επισημανθεί, μπορείτε να την προσθέσετε ως προορισμό είτε με το κουμπί **Έναρξη πλοήγησης** είτε με το κουμπί **Προθ ως ενθ προορ.**

Τελευταία

Οι προηγούμενες αναζητήσεις παρατίθενται σε λίστα εδώ. Κύλιση και επιλογή.

Διατίθεται επίσης και ως επιλογή μενού στην οθόνη του οδηγού και μπορείτε να τη δείτε χρησιμοποιώντας τα δεξιά χειριστήρια στο τιμόνι.

Χρησιμοποιώντας την επιλογή **Επεξεργασία**, μπορείτε να διαγράψετε ένα ή περισσότερα στοιχεία από τη λίστα.

Αγαπημένα

Οι θέσεις από **Βιβλιοθήκη** με σήμανση αγαπημένων συλλέγονται σε αυτήν τη λίστα. Κύλιση και επιλογή.

Αν μια θέση διαγραφεί από το **Αγαπημένα**, παραμένει στο **Βιβλιοθήκη**, αλλά επισημαίνεται με έναν σκούρο αστερίσκο. Για την προσθήκη μιας θέσης στο **Αγαπημένα**, μεταβείτε στο **Βιβλιοθήκη** και επιλέξτε ξανά τον αστερίσκο της σχετικής θέσης.

Έναν προορισμό που τον χρησιμοποιείτε συχνά μπορείτε να τον προγραμματίσετε και να τον χρησιμοποιείτε με την επιλογή **Ορισμός διεύθυνσης κατοικίας**. Ο προορισμός **Σπίτι** που έχει καταχωρηθεί είναι επίσης διαθέσιμος ως επιλογή μενού στην οθόνη του οδηγού και μπορείτε να τον δείτε χρησιμοποιώντας τα δεξιά χειριστήρια στο τιμόνι.

Χρησιμοποιώντας την επιλογή **Επεξεργασία**, μπορείτε να διαγράψετε ένα ή περισσότερα στοιχεία από τη λίστα.

Βιβλιοθήκη

Εδώ συγκεντρώνονται οι αποθηκευμένες θέσεις και τα δρομολόγια. Οι θέσεις που αποθηκεύτηκαν πιο πρόσφατα εμφανίζονται πιο ψηλά στη λίστα.

Πατήστε στον "αστερίσκο" μιας θέσης για να την επιλέξετε/αποεπιλέξετε ως Αγαπημένο. Μια θέση με επισημασμένο/"γεμάτο" αστερίσκο παρατίθεται επίσης στην κεφαλίδα "**Αγαπημένα**".

Διαγράφοντας μια θέση στο **Βιβλιοθήκη**, θα διαγραφεί επίσης και από το **Αγαπημένα**.

Το περιεχόμενο του παρόντος εγχειριδίου αντιπροσωπεύει την κατάσταση του εγχειριδίου χρήσης κατά τη στιγμή της εκτύπωσης και ενδέχεται να μην είναι απόλυτα έγκυρο σε μελλοντικές περιπτώσεις. Για περισσότερες πληροφορίες, ανατρέξτε στην πρώτη σελίδα για να δείτε ολόκληρη τη δήλωση αποποίησης ευθύνης.

Η βιβλιοθήκη μπορεί να ταξινομηθεί με διάφορους τρόπους:

- **Προστέθηκ.** - πραγματοποιεί ταξινόμηση με χρονολογική σειρά.
- **Όνομα** - πραγματοποιεί ταξινόμηση με αλφαβητική σειρά.
- **Απόσταση** - πραγματοποιεί ταξινόμηση βάσει απόστασης από την τρέχουσα θέση.
- **Ληφθέντα** - οι θέσεις που έχουν σταλεί στο αυτοκίνητο μέσω της λειτουργίας Send to Car εξαιρούνται με φίλτρο. Οι νέες θέσεις που δεν έχουν αναγνωστεί επισημαίνονται με έναν ΜΠΛΕ κέρσσορα ο οποίος σβήνει, όταν οι θέσεις αναγνωστούν.

Χρησιμοποιώντας την επιλογή **Επεξεργασία**, μπορείτε να διαγράψετε ένα ή περισσότερα στοιχεία από τη λίστα.

Για να τροποποιήσετε μια αποθηκευμένη θέση στη **Βιβλιοθήκη**, μαρκάρετε τη θέση στη λίστα και επιλέξτε **Επεξεργασία θέσης**. Για παράδειγμα, μπορείτε να αλλάξετε το όνομα της θέσης, να τη μετακινήσετε στον χάρτη αρκεί να τη σύρετε και την εναποθέσετε, και να προσθέσετε έναν αριθμό τηλεφώνου ή μια διεύθυνση email.

* Προαιρετικός εξοπλισμός/αξεσουάρ.

15.1.6. Προσδιορισμός προορισμού με τη λειτουργία Send to Car

Μπορείτε να ορίσετε έναν προορισμό με διαφορετικούς τρόπους στο σύστημα πλοήγησης* – ένας από αυτούς είναι να χρησιμοποιήσετε τη λειτουργία Send to Car.

Αποστολή προορισμού στο αυτοκίνητο

Το Send to Car είναι μια λειτουργία που σας επιτρέπει να αποστείλετε έναν προορισμό/μία θέση στο σύστημα πλοήγησης του αυτοκινήτου μέσω της εφαρμογής Volvo Cars*.

Για να χρησιμοποιήσετε τη λειτουργία Send to Car, πρέπει να έχει καταχωρηθεί ένα Volvo ID στο αυτοκίνητο.

Λήψη και χρήση ενός προορισμού στο αυτοκίνητο

Για να μπορεί το αυτοκίνητο να λαμβάνει δεδομένα, πρέπει να είναι συνδεδεμένο στο διαδίκτυο.

- 1 Όταν το αυτοκίνητο έχει λάβει έναν προορισμό, στην κεντρική οθόνη εμφανίζεται μια ειδοποίηση. Πατήστε στην ειδοποίηση/στο σύμβολο.
 - Ανοίγει μια κάρτα πληροφοριών.
- 2 Επιλέξτε την επιθυμητή χρήση του προορισμού.

Χρήση του αποθηκευμένου προορισμού

Οι προορισμοί που λαμβάνονται αποθηκεύονται στη βιβλιοθήκη του συστήματος πλοήγησης και μπορούν να χρησιμοποιηθούν αργότερα.

Το περιεχόμενο του παρόντος εγχειριδίου αντιπροσωπεύει την κατάσταση του εγχειριδίου χρήσης κατά τη στιγμή της εκτύπωσης και ενδέχεται να μην είναι απόλυτα έγκυρο σε μελλοντικές περιπτώσεις. Για περισσότερες πληροφορίες, ανατρέξτε στην πρώτη σελίδα για να δείτε ολόκληρη τη δήλωση αποποίησης ευθύνης.

* Προαιρετικός εξοπλισμός/αξεσουάρ.

15.1.7. Επιλογή παράκαμψης στο σύστημα πλοήγησης*

Αν ο οδηγός θέλει να αποφύγει το πλησιέστερο τμήμα μιας διαδρομής, π.χ. επειδή ο δρόμος είναι κλειστός, μπορεί να επιλέξει παράκαμψη.

1 Επεκτείνετε το πεδίο εργαλείων στην αριστερή πλευρά με το κάτω βέλος και στη συνέχεια με τα τρία σημεία.



2 Πατήστε το σύμβολο για το **Παράκαμψ** για να εμφανιστεί μια εναλλακτική διαδρομή με πληροφορίες για τη μακρύτερη/ συντομότερη διαδρομή καθώς και η υπολογιζόμενη διάρκεια της διαδρομής. Συνήθως προτείνεται μόνο μια μικρή παράκαμψη, η οποία γρήγορα ενώνεται ξανά με το αρχικό δρομολόγιο.

3 Αν η πρόταση γίνει **αποδεκτή**: Πατήστε στο σήμα με τις πληροφορίες παράκαμψης. Η διαδρομή γίνεται αποδεκτή, ακόμη κι αν οδηγείτε στον προτεινόμενο δρόμο. Όταν αποδεχτείτε την πρόταση, η καθοδήγηση συνεχίζεται - πλέον με επιλεγμένη την παράκαμψη ως διαδρομή. Αν η πρόταση **δεν** γίνει αποδεκτή, συνεχίστε να οδηγείτε στην αρχική διαδρομή.

Μια εναλλακτική της λειτουργίας **Παράκαμψ** είναι να αποκλίνετε από τη διαδρομή του δρομολογίου - το σύστημα τότε ενημερώνει τη διαδρομή αυτόματα και συνεχίζει την καθοδήγηση προς τον προορισμό κατά μήκος της πλέον κατάλληλης διαδρομής.

Υπάρχει επίσης η δυνατότητα να εμφανίζεται μια εναλλακτική διαδρομή, ενώ συνεχίζετε να οδηγείτε.

* Προαιρετικός εξοπλισμός/αξεσουάρ.

15.1.8. Κατανομή ενέργειας χρησιμοποιώντας δεδομένα χάρτη*

Στη θέση οδήγησης **Hybrid**, το αυτοκίνητο παίρνει κίνηση τόσο από ηλεκτρομοτέρ όσο και από τον κινητήρα εσωτερικής καύσης. Αν έχει επιλεγεί ένας προορισμός στο σύστημα πλοήγησης*, η λειτουργία Predictive Efficiency^[1] κατανέμει την ηλεκτρική ενέργεια σε όλη την απόσταση που θα διανυθεί χρησιμοποιώντας τα δεδομένα του χάρτη.

Η κατανάλωση καυσίμου μπορεί τότε να μειωθεί σε σχέση με τη συνήθη υβριδική κίνηση, όταν το αυτοκίνητο οδηγηθεί την πρώτη φορά με ηλεκτρική ενέργεια και στη συνέχεια μεταβεί σε λειτουργία με τον κινητήρα εσωτερικής καύσης όταν η υβρι-

Το περιεχόμενο του παρόντος εγχειριδίου αντιπροσωπεύει την κατάσταση του εγχειριδίου χρήσης κατά τη στιγμή της εκτύπωσης και ενδέχεται να μην είναι απόλυτα έγκυρο σε μελλοντικές περιπτώσεις. Για περισσότερες πληροφορίες, ανατρέξτε στην πρώτη σελίδα για να δείτε ολόκληρη τη δήλωση αποποίησης ευθύνης.

δική μπαταρία αποφορτιστεί.

Λειτουργία

Αν η απόσταση μέχρι τον επιλεγμένο προορισμό είναι μεγαλύτερη από την εκτιμώμενη αυτονομία κατά την ηλεκτροκίνηση, αυτή η λειτουργία κατανέμει την ηλεκτρική ενέργεια για κατανάλωση όσο το δυνατό πιο αποδοτική ενεργειακά για ολόκληρη την απόσταση, που πρέπει να διανυθεί. Με αυτόν τον τρόπο, μπορούν να αποφευχθούν καταστάσεις κατά τις οποίες η συνήθης υβριδική κίνηση θα μπορούσε, σε αντίθεση περίπτωση, να καταναλώσει ένα μεγάλο μέρος της ηλεκτρικής ενέργειας, για παράδειγμα, για να λειτουργήσει η ηλεκτροκίνηση με υψηλή ταχύτητα σε αυτοκινητόδρομο και στη συνέχεια να χρησιμοποιηθεί ο κινητήρας εσωτερικής καύσης σε χαμηλές ταχύτητες εντός πόλης.

Η μεγαλύτερη εξοικονόμηση καυσίμου επιτυγχάνεται όταν

- η απόσταση που θα διανυθεί αρχίζει από τον αυτοκινητόδρομο
- η απόσταση που θα διανυθεί κυμαίνεται μεταξύ 50 και 100 km (30 και 60 mi)
- η υβριδική μπαταρία είναι πλήρως φορτισμένη στην αρχή.

Προϋποθέσεις για τη λειτουργία

Για να μπορέσει να χρησιμοποιηθεί η λειτουργία, πρέπει να πληρούνται ορισμένες προϋποθέσεις:

- Έχει οριστεί ένας προορισμός στο σύστημα πλοήγησης και η απόσταση που θα διανυθεί έως τον προορισμό είναι μεγαλύτερη από την εφικτή αυτονομία με ηλεκτροκίνηση.
- Είναι επιλεγμένο το πρόγραμμα οδήγησης **Hybrid**.
- Οι λειτουργίες **Hold** και **Charge** είναι απενεργοποιημένες.
- Η υβριδική μπαταρία είναι φορτισμένη.

Συμβουλές για τη χρήση

Αν το αυτοκίνητο χρησιμοποιείται για μετακίνηση από και προς την εργασία σας και δεν είναι εφικτό να το φορτίσετε στον τόπο εργασίας σας, ορίστε τον τόπο εργασίας σας ως ενδιάμεσο προορισμό και την οικία σας ως τελικό προορισμό. Η απόφορτιση της υβριδικής μπαταρίας θα πραγματοποιηθεί τότε στις διαδρομές που διανύετε προς και από την εργασία σας.

Προσθέστε παρόμοιες διαδρομές μετακίνησης από και προς την εργασία σας, δηλ. τη διαδρομή ανάμεσα σε δύο σημεία φόρτισης, όπως **Αγαπημένα** στο σύστημα πλοήγησης για να διευκολυνθεί η άφιξή σας.

* Προαιρετικός εξοπλισμός/αξεσουάρ.

^[1] Μόνο σε ορισμένες αγορές.

15.1.9. Αποστολή προορισμών στο σύστημα πλοήγησης του αυτοκινήτου μέσω του κέντρου εξυπηρέτησης Volvo On Call*

Επικοινωνήστε με ένα κέντρο εξυπηρέτησης Volvo On Call για να αποσταλούν προορισμοί απευθείας στο σύστημα πλοήγησης του αυτοκινήτου. ^[1]

Το περιεχόμενο του παρόντος εγχειριδίου αντιπροσωπεύει την κατάσταση του εγχειριδίου χρήσης κατά τη στιγμή της εκτύπωσης και ενδέχεται να μην είναι απόλυτα έγκυρο σε μελλοντικές περιπτώσεις. Για περισσότερες πληροφορίες, ανατρέξτε στην πρώτη σελίδα για να δείτε ολόκληρη τη δήλωση αποποίησης ευθύνης.

Πατήστε το κουμπί ON CALL στην οροφή του αυτοκινήτου για να βρείτε πιο εύκολα π.χ. ένα εστιατόριο, ένα ξενοδοχείο, ένα συνεργείο, τουριστικά αξιοθέατα ή άλλον προορισμό. Ένας τηλεφωνητής(-τρια) αποστέλλει τον προορισμό στο αυτοκίνητο, ο οποίος μπορεί να προστεθεί ως ενδιάμεσος ή τελικός προορισμός στην κεντρική οθόνη.

Μπορείτε να ρωτήσετε τον/την τηλεφωνητή(-τρια) στο κέντρο εξυπηρέτησης Volvo On Call για διάφορους προορισμούς στη διάρκεια της ίδιας κλήσης. Ωστόσο, θα σταλούν στο αυτοκίνητο ένας κάθε φορά.

* Προαιρετικός εξοπλισμός/αξεσουάρ.

^[1] Ισχύει για ορισμένες αγορές και αυτοκίνητα με Sensus Navigation*.

15.2. Δρομολόγιο και διαδρομή

15.2.1. Κάρτα πληροφοριών στο σύστημα πλοήγησης*

Όλα τα εικονίδια του χάρτη, όπως ο προορισμός, ενδιάμεσος προορισμός και αποθηκευμένα αγαπημένα, έχουν μια κάρτα πληροφοριών, που ανοίγει, αφού αγγίξετε το εικονίδιο.

Με ένα πάτημα στην κάρτα πληροφοριών εμφανίζεται μια μικρή κάρτα, με δύο πατήματα εμφανίζεται μια μεγαλύτερη κάρτα με περισσότερες πληροφορίες. Το περιεχόμενο της κάρτας πληροφοριών και οι διαθέσιμες επιλογές διαφέρουν ανάλογα με τον τύπο του εικονιδίου.

Για παράδειγμα, με ένα επιλεγμένο σημείο (POI ^[1]), ο οδηγός μπορεί να επιλέξει:

- **Έναρξη πλοήγησης** - η θέση αποθηκεύεται ως προορισμός
- **Προσθ ως ενδμ προορ** - η θέση αποθηκεύεται ως ενδιάμεσος προορισμός (εμφανίζεται μόνο στον συγκεκριμένο προορισμό)
- **Αποθήκευση** - η θέση αποθηκεύεται στη βιβλιοθήκη
- **Αφαίρεση από το δρομολόγιο** - η θέση αφαιρείται αν συμπεριληφθεί στο δρομολόγιο
- **Κοντινό POI** - σημεία ενδιαφέροντος όταν εμφανίζεται η θέση του αυτοκινήτου

* Προαιρετικός εξοπλισμός/αξεσουάρ.

^[1] Point of Interest

15.2.2. Εμφάνιση σημείων POI κατά μήκος της διαδρομής

Υπάρχει δυνατότητα να εμφανίζεται μια λίστα με σημεία ενδιαφέροντος (POI^[1]) κατά μήκος της διαδρομής στο σύστημα πλοήγησης*.



Πατήστε το κουμπί **Μπροστά**.

2 Πατήστε το κουμπί **POI**.

➤ Τα σημεία POI κατά τη διαδρομή εμφανίζονται βάσει απόστασης.

3 Όταν στην ίδια περιοχή υπάρχουν αρκετά σημεία POI, εμφανίζονται ως ομάδα. Πατήστε στην ομάδα για να εμφανιστεί λίστα με τα σημεία POI.

4 Επιλέξτε ένα σημείο POI.

5 Επιλέξτε μία από τις εναλλακτικές κάρτες πληροφοριών και ακολουθήστε τις οδηγίες.

^[1] Point of Interest

* Προαιρετικός εξοπλισμός/αξεσουάρ.

15.2.3. Δρομολόγιο

Το δρομολόγιο είναι η διαδρομή που προτείνεται στο σύστημα πλοήγησης* όταν ο χρήστης εισάγει έναν προορισμό.

Η πρώτη θέση που ορίζεται θα είναι ο **προορισμός** του δρομολογίου.

Οι επόμενες θέσεις θα είναι οι **ενδιάμεσοι προορισμοί** του δρομολογίου.

Το δρομολόγιο, ο προορισμός και οι ενδιάμεσοι προορισμοί μπορούν στη συνέχεια να τροποποιηθούν εύκολα.

* Προαιρετικός εξοπλισμός/αξεσουάρ.

15.2.4. Εμφάνιση μιας εναλλακτικής διαδρομής

Μπορείτε να αναζητήσετε εναλλακτικές διαδρομές στο σύστημα πλοήγησης* ενώ η καθοδήγηση βρίσκεται σε εξέλιξη.

Το περιεχόμενο του παρόντος εγχειριδίου αντιπροσωπεύει την κατάσταση του εγχειριδίου χρήσης κατά τη στιγμή της εκτύπωσης και ενδέχεται να μην είναι απόλυτα έγκυρο σε μελλοντικές περιπτώσεις. Για περισσότερες πληροφορίες, ανατρέξτε στην πρώτη σελίδα για να δείτε ολόκληρη τη δήλωση αποποίησης ευθύνης.

1 Επεκτείνετε το πεδίο εργαλείων με το κάτω βέλος και στη συνέχεια με τα τρία σημεία.



Πατήστε στο σύμβολο για το **Δρομολόγιο** για να εμφανιστεί το δρομολόγιο.

3 Πατήστε το κουμπί **Εναλλακτ διαδρομ.**

4 Επιλέξτε μια εναλλακτική διαδρομή:

- Eco
- Γρήγορη
- Γραφική

5 Πατήστε στον χάρτη.

➤ Η ενημερωμένη διαδρομή εμφανίζεται τότε στον χάρτη και η καθοδήγηση συνεχίζεται.

* Προαιρετικός εξοπλισμός/αξεσουάρ.

15.2.5. Τροποποίηση ή διαγραφή του δρομολογίου

Μπορείτε να αφαιρέσετε τους ενδιάμεσους προορισμούς ή ολόκληρο το δρομολόγιο στο σύστημα πλοήγησης*, ενώ η καθοδήγηση βρίσκεται σε εξέλιξη.

1 Επεκτείνετε το πεδίο εργαλείων με το κάτω βέλος και στη συνέχεια με τα τρία σημεία.



Πατήστε στο σύμβολο για το **Δρομολόγιο** για να εμφανιστεί το δρομολόγιο.

3 Πατήστε στον κάδο ανακύκλωσης για να διαγραφεί ένας ενδιάμεσος προορισμός στο δρομολόγιο ή πατήστε **Εκκαθ
δρομολ** για να διαγραφεί ολόκληρο το δρομολόγιο.

* Προαιρετικός εξοπλισμός/αξεσουάρ.

15.2.6. Εμφάνιση δρομολογίου

Υπάρχει η δυνατότητα το δρομολόγιο να εμφανίζεται στο σύστημα πλοήγησης* στη διάρκεια της πλοήγησης.

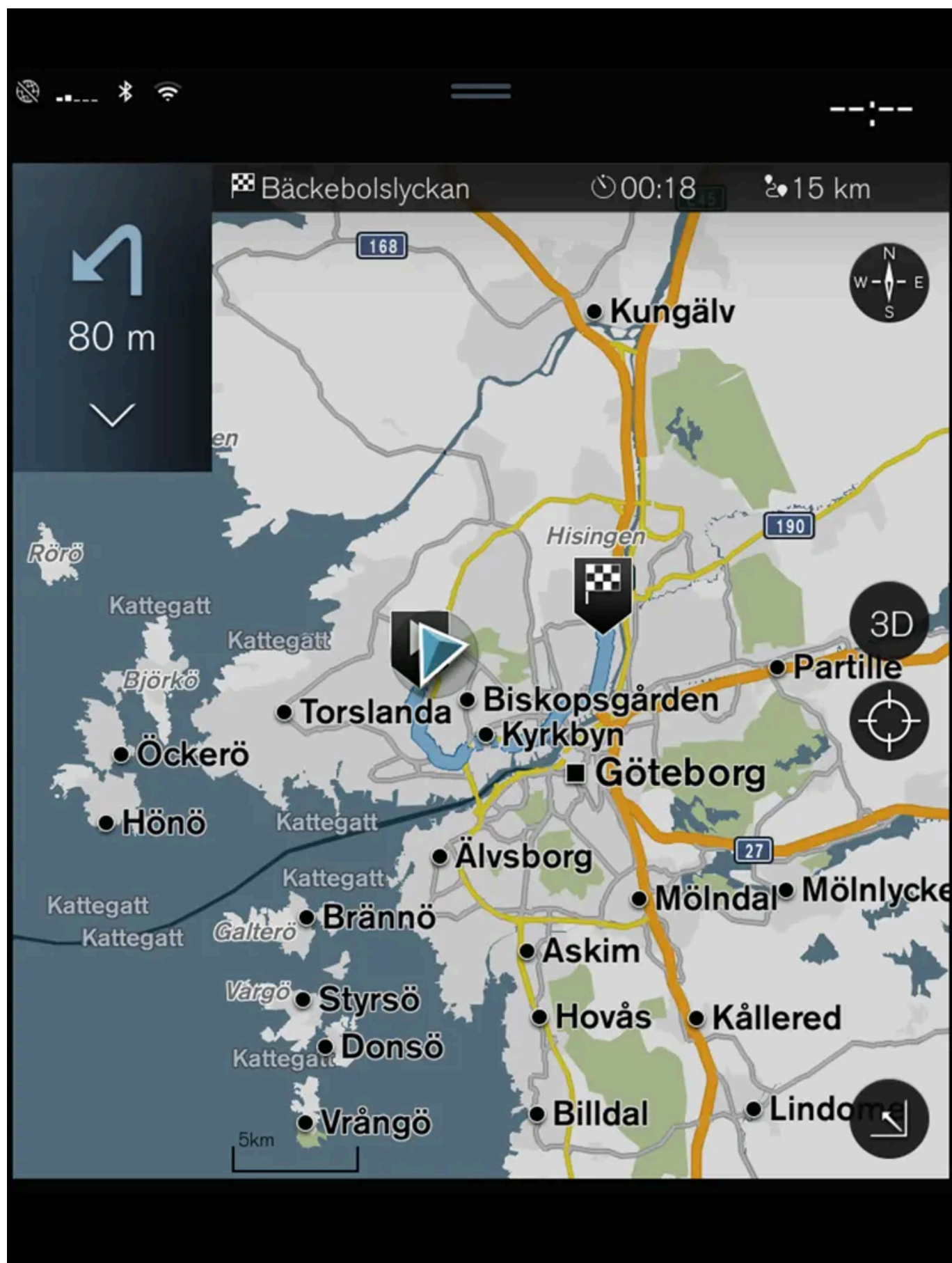

Το περιεχόμενο του παρόντος εγχειριδίου αντιπροσωπεύει την κατάσταση του εγχειριδίου χρήσης κατά τη στιγμή της εκτύπωσης και ενδέχεται να μην είναι απόλυτα έγκυρο σε μελλοντικές περιπτώσεις. Για περισσότερες πληροφορίες, ανατρέξτε στην πρώτη σελίδα για να δείτε ολόκληρη τη δήλωση αποποίησης ευθύνης.

1 Κατά την καθοδήγηση, επεκτείνετε το πεδίο εργαλείων με το κάτω βέλος και στη συνέχεια τα τρία σημεία.



Πατήστε στο σύμβολο για το **Δρομολόγιο** για να εμφανιστεί το δρομολόγιο.

* Προαιρετικός εξοπλισμός/αξεσουάρ.

15.2.7. Εμφάνιση σημείων καθοδήγησης στο δρομολόγιο

Μια λίστα με τα μελλοντικά σημεία καθοδήγησης του δρομολογίου βοηθά τον οδηγό να προγραμματίζει τους επερχόμενους ελιγμούς έγκαιρα.

Εμφάνιση λίστας με τις στροφές παρακάτω στο δρομολόγιο στο σύστημα πλοήγησης* με:

- 1 Επέκταση του πεδίου εργαλείων χρησιμοποιώντας το κάτω βέλος στην αριστερή πλευρά.
- 2 Επέκταση του πεδίου εργαλείων περαιτέρω με τα τρία σημεία.
- 3 Πατήστε στο σύμβολο για το **Στροφή προς στροφή** (βλ. εικόνα).



Εμφανίζεται μια λίστα με τα σημεία καθοδήγησης στο δρομολόγιο αντί για το πεδίο εργαλείων (μπορείτε να μετακινηθείτε στη λίστα με κύλιση). Πατώντας το αριστερό βέλος, η λίστα ελαχιστοποιείται.

Το επόμενο σημείο καθοδήγησης βρίσκεται πάντοτε στην κορυφή της λίστας.



Η θέση εμφανίζεται στον χάρτη πατώντας σε ένα από τα σημεία καθοδήγησης της λίστας. Αν πατήσετε ακόμη μία φορά στο σύμβολο "σταυρονήματος" (βλ. εικόνα), ο χάρτης επαναρυθμίζεται στην προβολή καθοδήγησης, όπου ακολουθεί την πορεία του αυτοκινήτου.

* Προαιρετικός εξοπλισμός/αξεσουάρ.

15.2.8. Επιλογή παράκαμψης στο σύστημα πλοήγησης*

Το περιεχόμενο του παρόντος εγχειριδίου αντιπροσωπεύει την κατάσταση του εγχειριδίου χρήσης κατά τη στιγμή της εκτύπωσης και ενδέχεται να μην είναι απόλυτα έγκυρο σε μελλοντικές περιπτώσεις. Για περισσότερες πληροφορίες, ανατρέξτε στην πρώτη σελίδα για να δείτε ολόκληρη τη δήλωση αποποίησης ευθύνης.

Αν ο οδηγός θέλει να αποφύγει το πλησιέστερο τμήμα μιας διαδρομής, π.χ. επειδή ο δρόμος είναι κλειστός, μπορεί να επιλέξει παράκαμψη.

1 Επεκτείνετε το πεδίο εργαλείων στην αριστερή πλευρά με το κάτω βέλος και στη συνέχεια με τα τρία σημεία.



Πατήστε το σύμβολο για το **Παράκαμψη** για να εμφανιστεί μια εναλλακτική διαδρομή με πληροφορίες για τη μακρύτερη/ συντομότερη διαδρομή καθώς και η υπολογιζόμενη διάρκεια της διαδρομής. Συνήθως προτείνεται μόνο μια μικρή παράκαμψη, η οποία γρήγορα ενώνεται ξανά με το αρχικό δρομολόγιο.

3 Αν η πρόταση γίνει **αποδεκτή**: Πατήστε στο σήμα με τις πληροφορίες παράκαμψης. Η διαδρομή γίνεται αποδεκτή, ακόμη κι αν οδηγείτε στον προτεινόμενο δρόμο. Όταν αποδεχτείτε την πρόταση, η καθοδήγηση συνεχίζεται - πλέον με επιλεγμένη την παράκαμψη ως διαδρομή. Αν η πρόταση **δεν** γίνει αποδεκτή, συνεχίστε να οδηγείτε στην αρχική διαδρομή.

Μια εναλλακτική της λειτουργίας **Παράκαμψη** είναι να αποκλίνετε από τη διαδρομή του δρομολογίου - το σύστημα τότε ενημερώνει τη διαδρομή αυτόματα και συνεχίζει την καθοδήγηση προς τον προορισμό κατά μήκος της πλέον κατάλληλης διαδρομής.

Υπάρχει επίσης η δυνατότητα να εμφανίζεται μια εναλλακτική διαδρομή, ενώ συνεχίζετε να οδηγείτε.

* Προαιρετικός εξοπλισμός/αξεσουάρ.

15.3. Πληροφορίες οδικής κυκλοφορίας

15.3.1. Κάρτα πληροφοριών στο σύστημα πλοήγησης*

Όλα τα εικονίδια του χάρτη, όπως ο προορισμός, ενδιάμεσος προορισμός και αποθηκευμένα αγαπημένα, έχουν μια κάρτα πληροφοριών, που ανοίγει, αφού αγγίξετε το εικονίδιο.

Με ένα πάτημα στην κάρτα πληροφοριών εμφανίζεται μια μικρή κάρτα, με δύο πατήματα εμφανίζεται μια μεγαλύτερη κάρτα με περισσότερες πληροφορίες. Το περιεχόμενο της κάρτας πληροφοριών και οι διαθέσιμες επιλογές διαφέρουν ανάλογα με τον τύπο του εικονιδίου.

Για παράδειγμα, με ένα επιλεγμένο σημείο (POI ^[1]), ο οδηγός μπορεί να επιλέξει:

- **Έναρξη πλοήγησης** - η θέση αποθηκεύεται ως προορισμός
- **Προσθ ως ενδμ προορ** - η θέση αποθηκεύεται ως ενδιάμεσος προορισμός (εμφανίζεται μόνο στον συγκεκριμένο προορισμό)

Το περιεχόμενο του παρόντος εγχειριδίου αντιπροσωπεύει την κατάσταση του εγχειριδίου χρήσης κατά τη στιγμή της εκτύπωσης και ενδέχεται να μην είναι απόλυτα έγκυρο σε μελλοντικές περιπτώσεις. Για περισσότερες πληροφορίες, ανατρέξτε στην πρώτη σελίδα για να δείτε ολόκληρη τη δήλωση αποποίησης ευθύνης.

- **Αποθήκευση** - η θέση αποθηκεύεται στη βιβλιοθήκη
- **Αφαίρεση από το δρομολόγιο** - η θέση αφαιρείται αν συμπεριληφθεί στο δρομολόγιο
- **Κοντινό POI** - σημεία ενδιαφέροντος όταν εμφανίζεται η θέση του αυτοκινήτου

* Προαιρετικός εξοπλισμός/αξεσουάρ.

[1] Point of Interest

15.3.2. Επιλογή παράκαμψης στο σύστημα πλοήγησης*

Αν ο οδηγός θέλει να αποφύγει το πλησιέστερο τμήμα μιας διαδρομής, π.χ. επειδή ο δρόμος είναι κλειστός, μπορεί να επιλέξει παράκαμψη.

1 Επεκτείνετε το πεδίο εργαλείων στην αριστερή πλευρά με το κάτω βέλος και στη συνέχεια με τα τρία σημεία.



Πατήστε το σύμβολο για το **Παράκαμψ** για να εμφανιστεί μια εναλλακτική διαδρομή με πληροφορίες για τη μακρύτερη/συντομότερη διαδρομή καθώς και η υπολογιζόμενη διάρκεια της διαδρομής. Συνήθως προτείνεται μόνο μια μικρή παράκαμψη, η οποία γρήγορα ενώνεται ξανά με το αρχικό δρομολόγιο.

3 Αν η πρόταση γίνει **αποδεκτή**: Πατήστε στο σήμα με τις πληροφορίες παράκαμψης. Η διαδρομή γίνεται αποδεκτή, ακόμη κι αν οδηγείτε στον προτεινόμενο δρόμο. Όταν αποδεχίτε την πρόταση, η καθοδήγηση συνεχίζεται - πλέον με επιλεγμένη την παράκαμψη ως διαδρομή. Αν η πρόταση **δεν** γίνει αποδεκτή, συνεχίστε να οδηγείτε στην αρχική διαδρομή.

Μια εναλλακτική της λειτουργίας **Παράκαμψ** είναι να αποκλίνετε από τη διαδρομή του δρομολογίου - το σύστημα τότε ενημερώνει τη διαδρομή αυτόματα και συνεχίζει την καθοδήγηση προς τον προορισμό κατά μήκος της πλέον κατάλληλης διαδρομής.

Υπάρχει επίσης η δυνατότητα να εμφανίζεται μια εναλλακτική διαδρομή, ενώ συνεχίζετε να οδηγείτε.

* Προαιρετικός εξοπλισμός/αξεσουάρ.

15.3.3. Διακοπές κυκλοφορίας στον χάρτη

Το σύστημα πλοήγησης* λαμβάνει πληροφορίες για κυκλοφοριακά προβλήματα και κυκλοφοριακή συμφόρηση και τα εμφανίζει στον χάρτη..

Το περιεχόμενο του παρόντος εγχειριδίου αντιπροσωπεύει την κατάσταση του εγχειριδίου χρήσης κατά τη στιγμή της εκτύπωσης και ενδέχεται να μην είναι απόλυτα έγκυρο σε μελλοντικές περιπτώσεις. Για περισσότερες πληροφορίες, ανατρέξτε στην πρώτη σελίδα για να δείτε ολόκληρη τη δήλωση αποποίησης ευθύνης.

Σημείωση

Οι πληροφορίες οδικής κυκλοφορίας δεν είναι διαθέσιμες σε όλες τις περιοχές/χώρες.

Οι περιοχές που καλύπτονται για πληροφορίες οδικής κυκλοφορίας επεκτείνονται διαρκώς.

Μπορείτε να επιλέξετε ποιες πληροφορίες οδικής κυκλοφορίας θα εμφανίζονται στον χάρτη.

Οι διακοπές στην κυκλοφορία, όπως πυκνή και αργή ροή οχημάτων, οδικά έργα και ατυχήματα, επισημαίνονται με διαφορετικά σύμβολα, αν έχετε μεγεθύνει τον χάρτη αρκετά.



Τα οδικά έργα εμφανίζονται ως εξής. Όταν τα προβλήματα είναι σοβαρότερα, επισημαίνονται επίσης με μια κόκκινη γραμμή δίπλα στο έρεισμα του δρόμου. Η γραμμή δείχνει ταυτόχρονα προς ποια κατεύθυνση κίνησης υπάρχει το πρόβλημα - αν υπάρχει κυκλοφοριακό πρόβλημα και προς τις δύο κατευθύνσεις, το τμήμα του δρόμου επισημαίνεται με μια γραμμή και στις δύο πλευρές.

Πληροφορίες για τις διακοπές κυκλοφορίας

- 1 Πατήστε στο σύμβολο για τις διακοπές κυκλοφορίας.
 - Εμφανίζεται μια κάρτα πληροφοριών. Οι πληροφορίες μπορεί να περιγράφουν για παράδειγμα το σημείο που βρίσκεται το πρόβλημα με το όνομα της οδού ή τον αριθμό του δρόμου, και το είδος, την έκταση ή τη διάρκεια του προβλήματος.

Αποφυγή διακοπών κυκλοφορίας

Αν υπάρχει κυκλοφοριακή συμφόρηση κατά τη διαδρομή, μπορείτε να επιλέξετε την εναλλακτική **Αποφυγή**. Το σύστημα τότε υπολογίζει μια εναλλακτική διαδρομή.

Πληροφορίες οδικής κυκλοφορίας σε πραγματικό χρόνο^[1]

Αν το αυτοκίνητο είναι συνδεδεμένο στο διαδίκτυο, μπορείτε επίσης να λαμβάνετε πληροφορίες οδικής κυκλοφορίας σε πραγματικό χρόνο μέσω RTTI^[2].

* Προαιρετικός εξοπλισμός/αξεσουάρ.

^[1] Ισχύει μόνο για ορισμένες αγορές.

^[2] Real Time Traffic Information

15.3.4. Εμφάνιση κυκλοφοριακής συμφόρησης κατά τη διαδρομή

Όταν έχετε ορίσει έναν προορισμό στο σύστημα πλοήγησης, υπάρχει δυνατότητα να εμφανίζεται μια λίστα με τις διακοπές στην κυκλοφορία κατά μήκος της διαδρομής*.

1 Όταν εμφανίζεται ο χάρτης, αναπτύξτε το πεδίο εργαλείων στην αριστερή πλευρά με το κάτω βέλος και στη συνέχεια με τις τρεις τελείες.



2 Πατήστε το κουμπί **Μπροστά**.

3 Πατήστε το κουμπί **Συμφόρηση**. Το κουμπί Traffic έχει γκρι χρώμα αν δεν υπάρχει κυκλοφοριακό πρόβλημα στη διαδρομή σας.

➤ Τυχόν κυκλοφοριακά προβλήματα κατά τη διαδρομή εμφανίζονται βάσει απόστασης.

4 Αν θέλετε περισσότερες πληροφορίες για τη διακοπή της κυκλοφορίας, πατήστε πάνω στη σειρά και θα εμφανιστεί μια κάρτα πληροφοριών. Επιλέξτε μία από τις εναλλακτικές κάρτες πληροφοριών και ακολουθήστε τις οδηγίες.

5 Πατήστε στο **Αποφυγή** για να παρακάμψετε τη διακοπή κυκλοφορίας.

➤ Η διαδρομή υπολογίζεται εκ νέου και το σύστημα σας παρέχει καθοδήγηση με μια εναλλακτική διαδρομή.

* Προαιρετικός εξοπλισμός/αξεσουάρ.

15.3.5. Πληροφορίες οδικής κυκλοφορίας σε πραγματικό χρόνο

Όταν το αυτοκίνητο είναι συνδεδεμένο στο διαδίκτυο, ο/η οδηγός μπορεί να έχει πρόσβαση σε εκτενείς πληροφορίες οδικής κυκλοφορίας^[1] (RTTI^[2]) για σημεία με κυκλοφοριακή συμφόρηση, κλειστούς δρόμους και οτιδήποτε άλλο μπορεί να επηρεάσει τον χρόνο μετακίνησής του/της.

Αν η υπηρεσία RTTI έχει ενεργοποιηθεί, το αυτοκίνητο λαμβάνει διαρκώς πληροφορίες για κυκλοφοριακά προβλήματα και τη ροή της οδικής κυκλοφορίας από μια διαδικτυακή υπηρεσία. Όταν ένα αυτοκίνητο ζητήσει πληροφορίες για τη ροή οδικής κυκλοφορίας, παρέχονται ανώνυμα στοιχεία για τη ροή των οχημάτων στο σημείο που βρίσκεται το αυτοκίνητο, γεγονός που συμβάλλει στη λειτουργία της υπηρεσίας. Τα ανώνυμα στοιχεία αποστέλλονται μόνο όταν η λειτουργία RTTI είναι ενεργοποιημένη. Δεν παρέχονται δεδομένα, αν αυτή η υπηρεσία δεν είναι ενεργοποιημένη.

Μπορεί να χρειαστεί να ενεργοποιήσετε ξανά αυτή την υπηρεσία, π.χ. μετά από συγκεκριμένες ενημερώσεις του λογισμικού, μετά από επισκέψεις στο συνεργείο ή όταν δημιουργείτε ένα νέο προφίλ οδηγού.

Εμφανίζονται οι τρέχουσες κυκλοφοριακές συνθήκες στο σύστημα πλοήγησης* για αυτοκινητοδρόμους, κεντρικές οδικές αρτηρίες και υπεραστικούς δρόμους, καθώς και συγκεκριμένες προαστιακές διαδρομές.

Ο αριθμός των πληροφοριών οδικής κυκλοφορίας που εμφανίζονται στον χάρτη εξαρτάται από την απόσταση από το αυτοκίνητο και εμφανίζονται μόνο εντός περίπου 120 χλμ (75 μίλια) από τη θέση του αυτοκινήτου.

Το κείμενο και τα σύμβολα στον χάρτη εμφανίζονται ως συνήθως και η ροή της οδικής κυκλοφορίας δείχνει πόσο γρήγορα διεξάγεται η κυκλοφορία σε έναν δρόμο σε σχέση με το όριο ταχύτητας του δρόμου. Η ροή οδικής κυκλοφορίας εμφανίζεται στον χάρτη σε κάθε πλευρά του δρόμου με μία χρωματιστή γραμμή για κάθε κατεύθυνση κίνησης:

Το περιεχόμενο του παρόντος εγχειριδίου αντιπροσωπεύει την κατάσταση του εγχειριδίου χρήσης κατά τη στιγμή της εκτύπωσης και ενδέχεται να μην είναι απόλυτα έγκυρο σε μελλοντικές περιπτώσεις. Για περισσότερες πληροφορίες, ανατρέξτε στην πρώτη σελίδα για να δείτε ολόκληρη τη δήλωση αποποίησης ευθύνης.

- Πράσινη - ομαλή κυκλοφορία.
- Πορτοκαλί - η κυκλοφορία διεξάγεται αργά.
- Κόκκινη - συμφόρηση/κυκλοφοριακή συμφόρηση/ατύχημα.
- Μαύρο - δρόμος κλειστός.

i Σημείωση

Οι πληροφορίες οδικής κυκλοφορίας δεν είναι διαθέσιμες σε όλες τις περιοχές/χώρες.

Οι περιοχές που καλύπτονται για πληροφορίες οδικής κυκλοφορίας επεκτείνονται διαρκώς.

[1] Ισχύει σε ορισμένες αγορές.

[2] Real Time Traffic Information

* Προαιρετικός εξοπλισμός/αξεσουάρ.

15.3.6. Ενεργοποίηση και απενεργοποίηση της λειτουργίας Πληροφορίες οδικής κυκλοφορίας σε πραγματικό χρόνο

Με το αυτοκίνητο συνδεδεμένο στο διαδίκτυο, ο οδηγός μπορεί να έχει πρόσβαση σε πληροφορίες οδικής κυκλοφορίας σε πραγματικό χρόνο^[1] (RTTI^[2]) στο σύστημα πλοήγησης*.

Το RTTI ενεργοποιείται και απενεργοποιείται ως εξής:

- 1 Πατήστε **Ρυθμίσεις** στην επάνω προβολή στην κεντρική οθόνη.
- 2 Πατήστε **Πλοήγηση** → **Συμφόρηση**.
- 3 Επιλέξτε **Πληροφ. οδικής κυκλοφορ. σε πραγματ. χρόνο** για να ενεργοποιηθεί (αντικαθιστά τις συνήθεις πληροφορίες οδικής κυκλοφορίας με το RTTI) ή να απενεργοποιηθεί το RTTI.
- 4 Εμφανίζεται ένα αναδυόμενο παράθυρο με την επικεφαλίδα **Όροι και προϋποθέσεις** και ένα με την επικεφαλίδα **Διαμοιρασμός δεδομένων**, την πρώτη φορά που θα χρησιμοποιηθεί το RTTI.

Αν το αυτοκίνητο αποσυνδεθεί από το διαδίκτυο όταν η λειτουργία RTTI είναι ενεργοποιημένη, τότε ενεργοποιούνται αυτόματα οι συνήθεις πληροφορίες οδικής κυκλοφορίας. Η λειτουργία RTTI επανενεργοποιείται όταν η σύνδεση στο διαδίκτυο επανασυνδεθεί.

Απενεργοποιήστε την πράσινη γραμμή

Για να σταματήσουν να εμφανίζονται οι πράσινες γραμμές που δείχνουν ότι η ροή της κυκλοφορίας διεξάγεται ομαλά:

- 1 Πατήστε **Ρυθμίσεις** στην πάνω προβολή.
- 2 Πατήστε **Πλοήγηση** → **Συμφόρηση** και αποεπιλέξτε το **Εμφάνιση ομαλής ροής οδικής κυκλοφορίας**.

[1] Ισχύει σε ορισμένες αγορές.

[2] Real Time Traffic Information

* Προαιρετικός εξοπλισμός/αξεσουάρ.

15.4. Ρυθμίσεις για την πλοήγηση

15.4.1. Ρυθμίσεις χάρτη

Εδώ μπορείτε να επιλέξετε τις ρυθμίσεις για να ορίσετε πώς θα εμφανίζεται ο χάρτης στο σύστημα πλοήγησης*.

Ρυθμίσεις → Πλοήγηση → Χάρτης

Μπορείτε να κάνετε ρυθμίσεις στα παρακάτω:

- **Μορφή θέσης**
- **Μορφή οθόνης χάρτη**
- **Εμφάνιση καμερών ελέγχου κυκλοφορίας**
- **Εμφάνιση Αγαπημένων**
- **Σημείο ενδιαφέροντος (POI)**

Μορφή θέσης

Η λειτουργία **Μορφή θέσης** χρησιμοποιείται για να επιλέξετε αν θέλετε η τρέχουσα θέση να ονομαστεί/εμφανίζεται με τη διεύθυνση ή τις συντεταγμένες της:

- **Διεύθυνση**
- **Συντεγμ & υψόμ**

Σχεδίαση χάρτη

Η λειτουργία **Μορφή οθόνης χάρτη** χρησιμοποιείται για να επιλέξετε πώς θα εμφανίζονται τα χρώματα του χάρτη:

- **Ημέρα** - φωτεινά χρώματα.
- **Νύχτα** - σκούρα χρώματα για να μην παρεμποδίζεται η ορατότητα τη νύχτα.
- **Αυτόματο** - το σύστημα εναλλάσσεται μεταξύ **Ημέρα** και **Νύχτα** σύμφωνα με το φως στον χώρο επιβατών.

Το περιεχόμενο του παρόντος εγχειριδίου αντιπροσωπεύει την κατάσταση του εγχειριδίου χρήσης κατά τη στιγμή της εκτύπωσης και ενδέχεται να μην είναι απόλυτα έγκυρο σε μελλοντικές περιπτώσεις. Για περισσότερες πληροφορίες, ανατρέξτε στην πρώτη σελίδα για να δείτε ολόκληρη τη δήλωση αποποίησης ευθύνης.

Κάμερες ελέγχου ταχύτητας^[1]

Εμφάνιση καμερών ελέγχου κυκλοφορίας επιλέξτε αν στον χάρτη θέλετε να εμφανίζονται κάμερες ελέγχου ταχύτητας.

Αγαπημένα

Επιλέξτε αν θέλετε να εμφανίζεται το **Αγαπημένα** στον χάρτη.

Σημείο ενδιαφέροντος (POI)^[2]

Τα POI που θέλετε να εμφανίζονται στον χάρτη επισημαίνονται στο **Σημείο ενδιαφέροντος (POI)**. Πατήστε στην κατηγορία που θέλετε, π.χ. "Μεταφορά", και στη συνέχεια επιλέξτε να εμφανίζονται όλες ή συγκεκριμένες υποκατηγορίες. Για να κλείσετε το μενού, πατήστε **Πίσω** ή **Κλείσιμο**.

* Προαιρετικός εξοπλισμός/αξεσουάρ.

^[1] Η λειτουργία δεν είναι διαθέσιμη σε όλες τις αγορές.

^[2] Point of Interest

15.4.2. Ρυθμίσεις συστήματος πλοήγησης*

Εδώ μπορείτε να επιλέξετε τις ρυθμίσεις για να ορίσετε πώς θα παρουσιάζεται η διαδρομή και άλλες πληροφορίες στο σύστημα πλοήγησης.

Ρυθμίσεις → Πλοήγηση

Μπορείτε να κάνετε ρυθμίσεις στα παρακάτω:

- **Χάρτης** - διαχείριση περιεχομένου και εμφάνισης του χάρτη.
- **Διαδρομή και Καθοδήγηση** - διαχείριση καθοδήγησης και εμφάνισης και υπολογισμού της διαδρομής.
- **Συμφόρηση** - διαχείριση πληροφοριών για τις διακοπές στην κυκλοφορία.

* Προαιρετικός εξοπλισμός/αξεσουάρ.

15.4.3. Ρυθμίσεις για τη διαδρομή και τον οδική πλοήγηση

Εδώ μπορείτε να επιλέξετε τις ρυθμίσεις για να ορίσετε πώς θα υπολογίζεται η διαδρομή και πώς εμφανίζεται η οδική πλοήγηση στο σύστημα πλοήγησης*.

Ρυθμίστε την ένταση περιστρέφοντας το κουμπί έντασης ενώ ακούγεται η φωνή.

Ρυθμίσεις → Πλοήγηση → Διαδρομή και Καθοδήγηση

Το περιεχόμενο του παρόντος εγχειριδίου αντιπροσωπεύει την κατάσταση του εγχειριδίου χρήσης κατά τη στιγμή της εκτύπωσης και ενδέχεται να μην είναι απόλυτα έγκυρο σε μελλοντικές περιπτώσεις. Για περισσότερες πληροφορίες, ανατρέξτε στην πρώτη σελίδα για να δείτε ολόκληρη τη δήλωση αποποίησης ευθύνης.

Μπορείτε να κάνετε ρυθμίσεις στα παρακάτω:

- **Μορφή ώρας άφιξης**
- **Επίπεδο φωνητικής καθοδήγησης**
- **Επιλέξτε προεπιλεγμένο τύπο διαδρομής**
- **Εκμάθηση διαδρομής**
- **Ρυθμίσεις αποφυγής**
- **Πρόταση πρατηρίου καυσίμων**

Μορφή ώρας

Επιλέξτε τη μορφή της ώρας άφιξης:

- **ETA** ^[1] (υπολογισμένη ώρα άφιξης στον προορισμό)
- **RTA** ^[2] (υπόλοιπος χρόνος μέχρι την άφιξη)

Οι χρόνοι που εμφανίζονται ισχύουν για τη ζώνη ώρας του προορισμού.

Επίπεδο φωνητικής καθοδήγησης

- 1 Πατήστε το κουμπί **Επίπεδο φωνητικής καθοδήγησης**.
- 2 Πατήστε στη φωνητική καθοδήγηση που θέλετε:
 - **Κανένα** (η φωνητική καθοδήγηση δεν πραγματοποιείται αυτόματα, αλλά έχετε τη δυνατότητα να ζητήσετε χειροκίνητα να ενεργοποιηθεί η τρέχουσα φωνητική καθοδήγηση μία φορά)
 - **Χαμηλ.** (μόνο ένα μήνυμα ανά σημείο καθοδήγησης)
 - **Μέτρια** (έως και 3 μηνύματα ανά σημείο καθοδήγησης, με περιορισμένες πληροφορίες)
 - **Πλήρης** -(έως και 4 μηνύματα ανά σημείο καθοδήγησης και όλες οι διαθέσιμες πληροφορίες)

Στάνταρ τύποι διαδρομής

Επιλέξτε τον στάνταρ τύπο διαδρομής που προτιμάτε:

- **Γρήγορη**
- **Eco**
- **Γραφική** (οι αυτοκινητόδρομοι αποφεύγονται όσο το δυνατόν περισσότερο, που σημαίνει ότι το ταξίδι μπορεί να είναι μακρύ)

Υπάρχει επίσης η δυνατότητα να εμφανίζεται μια εναλλακτική διαδρομή, ενώ συνεχίζετε να οδηγείτε.

Εκμάθηση διαδρομής

Επιλέξτε **Εκμάθηση διαδρομής** αν θέλετε να επιτρέπεται η συλλογή δεδομένων για τη βελτίωση του υπολογισμού διαδρομής.

Το περιεχόμενο του παρόντος εγχειριδίου αντιπροσωπεύει την κατάσταση του εγχειριδίου χρήσης κατά τη στιγμή της εκτύπωσης και ενδέχεται να μην είναι απόλυτα έγκυρο σε μελλοντικές περιπτώσεις. Για περισσότερες πληροφορίες, ανατρέξτε στην πρώτη σελίδα για να δείτε ολόκληρη τη δήλωση αποποίησης ευθύνης.

Αποφυγή

Πατήστε **Ρυθμίσεις αποφυγής** για να ανοίξει ένα μενού με διαφορετικές επιλογές που μπορούν να αποφευχθούν αυτόματα, αν είναι εφικτό, κατά τον υπολογισμό της διαδρομής. Για παράδειγμα, επιλέξτε σήραγγες, περιοχές στις οποίες επιβάλλεται τέλος κυκλοφοριακής συμφόρησης και πορθμεία.

Προτάσεις για πρατήρια βενζίνης

Πατήστε **Πρόταση πρατηρίου καυσίμων** για να ενεργοποιηθούν ή να απενεργοποιηθούν οι προτάσεις για κοντινά πρατήρια βενζίνης στην οθόνη του οδηγού, όταν η στάθμη καυσίμου είναι χαμηλή.

* Προαιρετικός εξοπλισμός/αξεσουάρ.

[1] Estimated Time of Arrival

[2] Remaining Time to Arrival

15.4.4. Ρυθμίσεις για την κυκλοφορία

Εδώ μπορείτε να επιλέξετε τις ρυθμίσεις για να ορίσετε πώς θα εμφανίζονται οι πληροφορίες οδικής κυκλοφορίας στο σύστημα πλοήγησης*.

Ρυθμίσεις → Πλοήγηση → Συμφόρηση

Μπορείτε να κάνετε ρυθμίσεις στα παρακάτω:

- Εμφάνιση κ' διαχείριση κυκλοφοριακών προβλημάτων
- Αποφυγή κυκλοφοριακών προβλημάτων
- Εμφάνιση ομαλής ροής οδικής κυκλοφορίας
- Πληροφ. οδικής κυκλοφορ. σε πραγματ. χρόνο

Εμφάνιση κυκλοφοριακών προβλημάτων

Επιλέξτε αν τα κυκλοφοριακά προβλήματα θα εμφανίζονται στον χάρτη και θα χρησιμοποιούνται για τον υπολογισμό διαδρομής:

- Κανένα
- Κύριο
- Όλα

Αποφυγή κυκλοφοριακών προβλημάτων

Επιλέξτε αν τα κυκλοφοριακά προβλήματα θα αποφεύγονται κατά τον υπολογισμό μιας διαδρομής:

- Ποτέ
- Ερώτηση (οποιοσδήποτε συστάσεις για αλλαγές διαδρομής εμφανίζονται στη διάρκεια του ταξιδιού)
- Πάντοτε

Το περιεχόμενο του παρόντος εγχειριδίου αντιπροσωπεύει την κατάσταση του εγχειριδίου χρήσης κατά τη στιγμή της εκτύπωσης και ενδέχεται να μην είναι απόλυτα έγκυρο σε μελλοντικές περιπτώσεις. Για περισσότερες πληροφορίες, ανατρέξτε στην πρώτη σελίδα για να δείτε ολόκληρη τη δήλωση αποποίησης ευθύνης.

Εμφάνιση ελεύθερης ροής κυκλοφορίας

Επιλέξτε Εμφάνιση ομαλής ροής οδικής κυκλοφορίας για να εμφανίζεται στον χάρτη.

Χρήση εκτενών πληροφοριών οδικής κυκλοφορίας^[1]

Επιλέξτε Πληροφ. οδικής κυκλοφορ. σε πραγματ. χρόνο, για να χρησιμοποιήσετε Πληροφορίες οδικής κυκλοφορίας σε πραγματικό χρόνο μέσω διαδικτύου (RTTI).

* Προαιρετικός εξοπλισμός/αξεσουάρ.

^[1] Ισχύει σε ορισμένες αγορές.

15.5. Ενημέρωση χαρτών

15.5.1. Ενημέρωση χαρτών από αυτοκίνητο συνδεδεμένο στο διαδίκτυο

Όταν το αυτοκίνητο είναι συνδεδεμένο στο διαδίκτυο, οι χάρτες του συστήματος πλοήγησης* μπορούν να ενημερωθούν^[1].

Η περιοχή κατοικίας πρέπει να είναι επιλεγμένη, για να αποφευχθεί η λήψη περιττά μεγάλου όγκου δεδομένων. Με αυτόν τον τρόπο, μειώνεται επίσης ο αριθμός των ειδοποιήσεων καθώς οι ενημερώσεις για άλλες περιοχές εξαιρούνται. Μια χρήσιμη μέθοδος για ενημερώσεις χαρτών μεγάλου όγκου είναι από υπολογιστή σε USB memory stick, για μεταφορά στο αυτοκίνητο σε δεύτερο χρόνο.

Επιλέξτε την περιοχή κατοικίας, πατώντας **Κέντρο λήψ (download)** → **Χάρτες**. Επιλέξτε την περιοχή σας και στη συνέχεια πατήστε **Ορισμ ως οικία**.



Αρχή λειτουργίας της απομακρυσμένης ενημέρωσης.



Πατήστε στο **Κέντρο λήψ (download)** στην προβολή εφαρμογών.

- Η εφαρμογή ενεργοποιείται και στους **Χάρτες** θα δείτε έναν αριθμό που δείχνει ποιες ενημερώσεις είναι διαθέσιμες για τη συγκεκριμένη περιοχή οικίας. Ο αριθμός παραμένει ορατός μέχρι να πραγματοποιηθεί νέα αναζήτηση για ενημερώσεις ή μέχρι να εγκατασταθούν ενημερώσεις.

2 Πατήστε το κουμπί **Χάρτες**.

3 Πατήστε **Εγκιστ** και στη συνέχεια **Επιβεβ**.

- Αρχίζει η εγκατάσταση του επιλεγμένου χάρτη/ενημέρωσης χαρτών.

Για περισσότερες πληροφορίες, πραγματοποιήστε αναζήτηση στις πληροφορίες υποστήριξης στην ιστοσελίδα [volvocars.com](https://www.volvocars.com) [<https://www.volvocars.com/>] ή απευθυνθείτε σε έναν επίσημο διανομέα της Volvo.

Αυτόματη ενημέρωση του χαρτογραφικού υλικού

Μπορείτε να επιλέξετε αυτόματη ενημέρωση για τη χώρα σας στο **Κέντρο λήψεων**.

1 Πατήστε στο **Κέντρο λήψ (download)** στην προβολή εφαρμογών.

2 Πατήστε το κουμπί **Χάρτες**.

3 Η αυτόματη ενημέρωση του χαρτογραφικού υλικού μπορεί να επιλεγεί μόνο για τη χώρα σας. Αν η χώρα σας δεν έχει ήδη επιλεγεί, πατήστε το κάτω βέλος για να επεκταθεί η περιοχή.

- Εμφανίζονται λεπτομερείς πληροφορίες χάρτη.

4 Πατήστε το κουμπί **Ορισμ ως οικία**.

5 Στη συνέχεια μεταβείτε με κύλιση στην αρχή της λίστας χωρών, όπου θα βρείτε τη χώρα που είναι επιλεγμένη τη συγκεκριμένη στιγμή.

6 Πατήστε το κάτω βέλος για να επεκταθεί η σχετική περιοχή.

7 Επιλέξτε το πλαίσιο **Αυτ ενημέρ**.

- Όταν το αυτοκίνητο είναι συνδεδεμένο στο διαδίκτυο και υπάρχει διαθέσιμη μια ενημέρωση χάρτη, πλέον η ενημέρωση κατεβαίνει (download) αυτόματα στο αυτοκίνητο.

Αν η λήψη (download) χάρτη, που βρίσκεται σε εξέλιξη, ακυρωθεί

Αν η λήψη (download) χάρτη έχει αρχίσει αλλά το αυτοκίνητο τεθεί εκτός λειτουργίας πριν η λήψη ολοκληρωθεί, η διαδικασία θα σταματήσει και θα συνεχιστεί αυτόματα όταν το αυτοκίνητο τεθεί ξανά σε λειτουργία και επανασυνδεθεί στο διαδίκτυο.

Το περιεχόμενο του παρόντος εγχειριδίου αντιπροσωπεύει την κατάσταση του εγχειριδίου χρήσης κατά τη στιγμή της εκτύπωσης και ενδέχεται να μην είναι απόλυτα έγκυρο σε μελλοντικές περιπτώσεις. Για περισσότερες πληροφορίες, ανατρέξτε στην πρώτη σελίδα για να δείτε ολόκληρη τη δήλωση αποποίησης ευθύνης.

Αν παραλείψατε ή αποεπιλέξατε μία ή περισσότερες ενημερώσεις, τα αρχεία ενημέρωσης μπορεί να είναι πολύ μεγάλα για να κατέβουν (download) απευθείας στο αυτοκίνητο. Σε αυτή την περίπτωση, μπορείτε να κατεβάσετε τα αρχεία από την ιστοσελίδα [volvocars.com](https://www.volvocars.com) [<https://www.volvocars.com>] σε μια συσκευή USB και στη συνέχεια να εγκαταστήσετε τον χάρτη στο αυτοκίνητο.

* Προαιρετικός εξοπλισμός/αξεσουάρ.

[1] Ισχύει μόνο για ορισμένες χώρες.

15.5.2. Ενημέρωση χαρτών μέσω υπολογιστή και USB

Μπορείτε να κατεβάσετε (download) νέους χάρτες από έναν υπολογιστή συνδεδεμένο στο διαδίκτυο σε ένα USB memory stick και στη συνέχεια να τους μεταφέρετε από το USB memory stick στο σύστημα πλοήγησης του αυτοκινήτου*.

Προκαταρκτικά

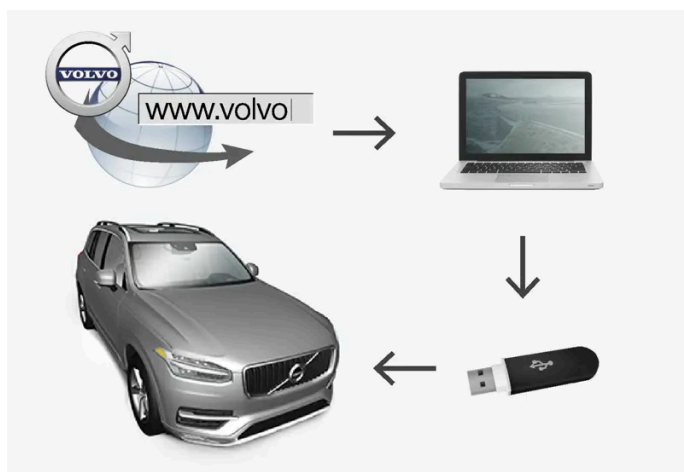

Ενημέρωση μέσω υπολογιστή και μνήμης USB

Μνήμη USB

Αν η ενημέρωση πρόκειται να πραγματοποιηθεί μέσω USB memory stick, ισχύουν τα παρακάτω:

| Παράμετρος | Απαιτήσεις |
|------------------|---|
| Πρότυπο USB: | Τουλάχιστον 2.0 |
| Σύστημα αρχείων: | FAT32, exFAT ή NTFS |
| Χωρητικότητα: | Έως 128 GB Αυτό εξαρτάται από την αγορά. Λεπτομερείς πληροφορίες για τον χάρτη κάθε αγοράς παρατίθενται στις πληροφορίες υποστήριξης στη διεύθυνση volvocar.com [https://www.volvocars.com]. |

Το περιεχόμενο του παρόντος εγχειριδίου αντιπροσωπεύει την κατάσταση του εγχειριδίου χρήσης κατά τη στιγμή της εκτύπωσης και ενδέχεται να μην είναι απόλυτα έγκυρο σε μελλοντικές περιπτώσεις. Για περισσότερες πληροφορίες, ανατρέξτε στην πρώτη σελίδα για να δείτε ολόκληρη τη δήλωση αποποίησης ευθύνης.

Σημειώστε την τρέχουσα έκδοση χάρτη



Πατήστε στο **Κέντρο λήψ (download)** στην προβολή εφαρμογών.

2 Πατήστε το κουμπί **Χάρτες**

➤ Απεικονίζονται οι διαθέσιμες περιοχές χαρτών.



Πατήστε στο βέλος για να επεκταθεί η επιλεγμένη περιοχή.

➤ Εμφανίζονται λεπτομερείς πληροφορίες χάρτη.

4 Προσέξτε τις πληροφορίες χάρτη κάτω από την εικόνα του χάρτη.

Λήψη (download) χαρτογραφικού υλικού από το διαδίκτυο σε USB memory stick

Έχετε εύκαιρο το USB memory stick και τις πληροφορίες χάρτη που σημειώσατε.

- 1 Επισκεφθείτε την ιστοσελίδα υποστήριξης της Volvo Cars ([volvocars.com/intl/support](https://www.volvocars.com/intl/support) [<https://www.volvocars.com/intl/support>]) από υπολογιστή με σύνδεση στο διαδίκτυο και στη συνέχεια, στις **Λήψεις**, επιλέξτε λήψεις χαρτών.
- 2 Επιλέξτε τον τύπο χαρτών που θέλετε να ενημερωθούν.
- 3 Κάντε κλικ στην περιοχή που θέλετε να ενημερωθεί.
➤ Εμφανίζεται η εικόνα ενός χάρτη με πληροφορίες για το πιο πρόσφατο χαρτογραφικό υλικό για την περιοχή.
- 4 Βεβαιωθείτε ότι η έκδοση χάρτη είναι μεταγενέστερη από αυτή που υπάρχει στο αυτοκίνητο.
- 5 Ανάλογα ποιο σύστημα έχετε, επιλέξτε τον σύνδεσμο για τη λήψη (download) είτε για Windows είτε για Mac.
- 6 Επιλέξτε "Εκτέλεση" για να εγκατασταθεί το πρόγραμμα λήψης (download).
- 7 Κάντε κλικ στη "Νέα λήψη" για να κατεβάσετε (download) τον χάρτη σε ένα USB memory stick στον σκληρό δίσκο του υπολογιστή.
- 8 Μπορείτε να βεβαιωθείτε ότι η λήψη/αντιγραφή στο USB memory stick πραγματοποιήθηκε σωστά πριν εγκαταστήσετε τον χάρτη στο αυτοκίνητο, επαναλαμβάνοντας τα βήματα 1-2 και έπειτα πατώντας στον "Έλεγχο λήψης" στο πρόγραμμα λήψης.

Οι χρόνοι λήψης μπορεί να ποικίλουν ανάλογα με το μέγεθος του χάρτη και το εύρος της σύνδεσης. Μπορείτε να επιβεβαιώσετε ότι η λήψη (download) στο USB memory stick ολοκληρώθηκε σωστά πριν ο χάρτης εγκατασταθεί στο αυτοκίνητο, επιλέγοντας στο πρόγραμμα λήψης να ελεγχθεί η λήψη.

Οι συνδέσεις μέσω κινητών συσκευών ή οι περιπτώσεις όπου η συνδρομή έχει μηνιαίο όριο δεδομένων δεν ενδείκνυται για χρήση κατά τη λήψη (download).

Μεταφορά χαρτογραφικού υλικού από USB στο αυτοκίνητο

Ο χρόνος που χρειάζεται για τη μεταφορά από το USB memory stick στο αυτοκίνητο διαφέρει ανάλογα με το μέγεθος του χαρτογραφικού υλικού. Η ενημέρωση μπορεί να πραγματοποιηθεί ενώ οδηγείτε. Το σύστημα πλοήγησης μπορεί να χρησιμοποιηθεί για την ενημέρωση μιας περιοχής χαρτών, αλλά για την ενημέρωση ολόκληρης αγοράς χαρτών, π.χ. της ΕΕ, το σύστημα πλοήγησης δεν μπορεί να χρησιμοποιηθεί κατά την ενημέρωση. Αν η εγκατάσταση δεν έχει ολοκληρωθεί όταν θέσετε το αυτοκίνητο εκτός λειτουργίας, η ενημέρωση θα συνεχιστεί όταν αρχίσετε ξανά να οδηγείτε. Δεν είναι απαραίτητο η ενημέρωση να πραγματοποιηθεί ενώ οδηγείτε, αλλά ο διακόπτης ανάφλεξης πρέπει να είναι ανοικτός. Συνιστάται η χρήση συντηρητή μπαταρίας, αν το αυτοκίνητο δεν οδηγείται στη διάρκεια της ενημέρωσης.

Ενημέρωση

- 1 Ενεργοποίηση του συστήματος πλοήγησης
- 2 Συνδέστε το USB memory stick στη θύρα USB του αυτοκινήτου. Αν υπάρχουν δύο θύρες USB, η δεύτερη δεν πρέπει να χρησιμοποιείται ταυτόχρονα.
- 3 Το σύστημα πλοήγησης ανιχνεύει αυτόματα ότι υπάρχει διαθέσιμη ενημέρωση και, στη διάρκεια της ενημέρωσης ολόκληρης της βάσης δεδομένων χαρτών, στην οθόνη εμφανίζεται το ποσοστό που απομένει μέχρι την ολοκλήρωση της διαδικασίας.
 - Για την ενημέρωση μιας μεμονωμένης περιοχής χάρτη, η ενημέρωση αρχίζει αμέσως.
Για να αρχίσει η ενημέρωση ολόκληρης της βάσης δεδομένων χαρτών, ο χρήστης πρέπει να πατήσει **Επιβεβ** - ή **Άκυρο** για να ακυρωθεί η εγκατάσταση.
- 4 Πατήστε **Επιβεβ** - Αρχίζει η ενημέρωση ολόκληρης της βάσης δεδομένων χαρτών και στην κεντρική οθόνη εμφανίζονται πληροφορίες για την πρόοδο της διαδικασίας.
- 5 Η κεντρική οθόνη δείχνει τότε η μεταφορά έχει ολοκληρωθεί - τότε, αφαιρέστε τη μνήμη USB.
- 6 Επανεκκινήστε το σύστημα Infotainment.
- 7 Βεβαιωθείτε ότι έχει μεταφερθεί το σωστό χαρτογραφικό υλικό στο αυτοκίνητο επαναλαμβάνοντας τα βήματα που περιγράφονται στην προηγούμενη ενότητα "Σημειώστε την τρέχουσα έκδοση χάρτη".

Σημείωση

Για να αρχίσει η εγκατάσταση, πρέπει να πληρούνται τα παρακάτω κριτήρια:

- Η επιλεγμένη περιοχή συμπεριλαμβάνεται στον χάρτη του συστήματος. Μπορείτε να κατεβάσετε (download) μόνο τον χάρτη για την περιοχή της Σκανδιναβίας αν στο σύστημα υπάρχει ήδη χάρτης της Ευρώπης. Αν κατεβάσετε ολόκληρο νέο χάρτη, αντικαθιστά τον προηγούμενο χάρτη.
- Η έκδοση για την επιλεγμένη περιοχή είναι μεταγενέστερη από την έκδοση που υπάρχει στο αυτοκίνητο.
- Η επιλεγμένη περιοχή είναι συμβατή με το λογισμικό του αυτοκινήτου. Αν η ενημέρωση δεν είναι συμβατή, τότε θα πρέπει να κατεβάσετε νέο λογισμικό.
- Η επιλεγμένη περιοχή είναι συμβατή με τον τρέχοντα χάρτη. Αν η περιοχή δεν είναι συμβατή, τότε ο χάρτης πρέπει να αντικατασταθεί.

Διακοπές

Σε περίπτωση διακοπής στη διάρκεια ενημέρωσης, στην κεντρική οθόνη εμφανίζεται πάντοτε μήνυμα με επεξηγηματικό κείμενο.

| Τι θα συμβεί αν... | Απάντηση |
|---|--|
| το σύστημα Infotainment απενεργοποιείται στη διάρκεια της ενημέρωσης; | Η διαδικασία διακόπτεται και θα συνεχιστεί αυτόματα από το σημείο που σταμάτησε όταν το σύστημα ενεργοποιηθεί ξανά, π.χ. όταν ο κινητήρας τεθεί σε λειτουργία. |
| το USB memory stick αφαιρεθεί πριν ολοκληρωθεί η ενημέρωση; | Η διαδικασία διακόπτεται και θα συνεχιστεί αυτόματα από το σημείο που σταμάτησε όταν επανασυνδέσετε το USB memory stick στο αυτοκίνητο. |

Για περισσότερες πληροφορίες, πραγματοποιήστε αναζήτηση στις πληροφορίες υποστήριξης στην ιστοσελίδα [volvocars.com](https://www.volvocars.com/) [<https://www.volvocars.com/>] ή απευθυνθείτε σε έναν επίσημο διανομέα της Volvo.

* Προαιρετικός εξοπλισμός/αξεσουάρ.

15.5.3. Ενημερώσεις χαρτών

Το MapCare είναι μια δωρεάν υπηρεσία ενημέρωσης χαρτών για τα αυτοκίνητα Volvo που διαθέτουν Sensus Navigation*.

Γενικές πληροφορίες για την ενημέρωση

Οι ενημερώσεις χαρτών μπορούν να πραγματοποιούνται 2-12 φορές τον χρόνο (ανάλογα με την αγορά).

Υπάρχουν δύο τρόποι ενημέρωσης χαρτών. Είτε μέσω υπολογιστή και ενός USB memory stick είτε απευθείας από το αυτοκίνητο^[1] (αν το αυτοκίνητο είναι συνδεδεμένο στο διαδίκτυο).

Ο χάρτης του αυτοκινήτου χωρίζεται σε έναν αριθμό προκαθορισμένων περιοχών. Όταν ενημερώνετε το χαρτογραφικό υλικό, δεν χρειάζεται ενημέρωση όλων των περιοχών - ο οδηγός μπορεί να επιλέξει να ενημερωθεί μόνο μία ή περισσότερες συγκεκριμένες περιοχές.

Μία ή περισσότερες περιοχές μπορούν να ενημερωθούν, όταν το αυτοκίνητο είναι συνδεδεμένο στο διαδίκτυο. Αν πρόκειται να ενημερωθεί ένας μεγάλος αριθμός περιοχών - ή ολόκληρος ο χάρτης, το συνολικό μέγεθος του χαρτογραφικού υλικού μπορεί να είναι τόσο μεγάλο που είναι πολύ ευκολότερο η ενημέρωση να πραγματοποιηθεί μέσω υπολογιστή χρησιμοποιώντας ένα USB memory stick.

Σημείωση

Αν ένα δρομολόγιο εκτείνεται σε διάφορες περιοχές, πρέπει όλες αυτές οι περιοχές να έχουν τον ίδιο αριθμό έκδοσης. Διαφορετικά υπάρχει πιθανότητα σε μια υπολογισμένη διαδρομή να συμπεριληφθεί ένα απρόσμενο τμήμα του δρόμου.

Ενημέρωση της δομής χαρτών

Ορισμένες φορές η δομή χαρτών πρέπει να αλλάξει - αυτό συμβαίνει αν μια περιοχή πρέπει να προστεθεί ή όταν μια μεγάλη περιοχή πρέπει να διαιρεθεί σε μικρότερες περιοχές. Όταν συμβεί κάτι τέτοιο, οποιαδήποτε απόπειρα να ενημερωθούν μεμονωμένες περιοχές με τη συνήθη διαδικασία θα αποτύχει και θα εμφανιστεί ένα μήνυμα στο οποίο θα αναφέρεται η αιτία.

Αντί αυτού, πρέπει να επανεγκατασταθεί ολόκληρος ο χάρτης χρησιμοποιώντας ένα USB memory stick. Για περισσότερες πληροφορίες, πραγματοποιήστε αναζήτηση στις πληροφορίες υποστήριξης στην ιστοσελίδα www.volvocars.com [<https://www.volvocars.com/>] ή απευθυνθείτε σε έναν επίσημο διανομέα της Volvo.

Ενημέρωση του λογισμικού του συστήματος πλοήγησης

Εκτός από το χαρτογραφικό υλικό, το λογισμικό του συστήματος πλοήγησης, το οποίο αναπτύσσεται διαρκώς, χρειάζεται ενημέρωση περιστασιακά. Μπορεί τότε να προκύψει μια περίπτωση κατά την οποία οι τελευταίες ενημερώσεις του χαρτογραφικού υλικού να μην υποστηρίζονται από το τρέχον λογισμικό του συστήματος πλοήγησης. Σε αυτή την περίπτωση, εμφανίζεται ένα μήνυμα που σας ενημερώνει ότι το λογισμικό του συστήματος πλοήγησης πρέπει επίσης να ενημερωθεί. Αυτό μπορεί να γίνει σε έναν εξουσιοδοτημένο διανομέα της Volvo. Με την ενημέρωση χαρτών μπορεί επίσης να σας βοηθήσει ένας εξουσιοδοτημένος διανομέας της Volvo. Ωστόσο λάβετε υπόψη σας ότι, ακόμη κι αν η ενημέρωση χαρτών είναι δωρεάν, ο χρόνος που δαπανά το συνεργείο για την ενημέρωση μπορεί να ενέχει χρέωση.

Συχνές ερωτήσεις

| Ερώτηση | Απάντηση |
|---|---|
| Υπάρχει η δυνατότητα αλλαγής πλατφόρμας για το χαρτογραφικό υλικό, π.χ. από Ευρώπη σε Βόρειο Αμερική; | Ναι, με ορισμένες εξαιρέσεις. Απευθυνθείτε σε έναν εξουσιοδοτημένο διανομέα της Volvo σας για τις πιο πρόσφατες πληροφορίες. |
| Πόσο διαρκεί η λήψη (download) μια ενημέρωσης χάρτη; | Εξαρτάται από το μέγεθος του αρχείου χαρτών και της ταχύτητας της σύνδεσης. Οι πληροφορίες για το μέγεθος (MB) της ενημέρωσης εμφανίζονται στην οθόνη. |
| Πόσο μεγάλη είναι μια ενημέρωση; | Αυτό εξαρτάται από την αγορά. Λεπτομερείς πληροφορίες για τον χάρτη κάθε αγοράς παρατίθενται στις πληροφορίες υποστήριξης στη διεύθυνση www.volvocars.com [https://www.volvocars.com/]. |
| Δεν λειτουργεί καμία από αυτές τις ενημερώσεις - τι πρέπει να κάνω; | Πραγματοποιήστε αναζήτηση για περισσότερες πληροφορίες υποστήριξης στην ιστοσελίδα www.volvocars.com [https://www.volvocars.com/] ή απευθυνθείτε σε έναν επίσημο διανομέα της Volvo. |
| Εμφανίζονται περιττές ειδοποιήσεις για ενημερώσεις χαρτών - τι πρέπει να κάνετε; | Ορίστε την περιοχή κατοικίας για να μειώσετε τον αριθμό των ειδοποιήσεων, καθώς με αυτόν τον τρόπο εξαρούνται οι ενημερώσεις για άλλες περιοχές. Πατήστε Κέντρο λήψης (download) → Χάρτες και επιλέξτε την περιοχή σας, και στη συνέχεια πατήστε Ορισμός οικίας. |

* Προαιρετικός εξοπλισμός/αξεσουάρ.

[1] Ισχύει μόνο για ορισμένες χώρες.

Το περιεχόμενο του παρόντος εγχειριδίου αντιπροσωπεύει την κατάσταση του εγχειριδίου χρήσης κατά τη στιγμή της εκτύπωσης και ενδέχεται να μην είναι απόλυτα έγκυρο σε μελλοντικές περιπτώσεις. Για περισσότερες πληροφορίες, ανατρέξτε στην πρώτη σελίδα για να δείτε ολόκληρη τη δήλωση αποποίησης ευθύνης.

15.6. Λίστα εντολών για τον φωνητικό χειρισμό του συστήματος πλοήγησης*

Πολλές λειτουργίες του συστήματος πλοήγησης μπορούν να ενεργοποιηθούν με φωνητικές εντολές. Ακολουθεί μια λίστα εντολών παρακάτω.

Πατήστε «**Έ**» στα δεξιά χειριστήρια του τιμονιού και πείτε μια από τις παρακάτω εντολές:

- **"Πλοήγηση"** - αρχίζει έναν διάλογο πλοήγησης και εμφανίζει παραδείγματα εντολών.
- **"Take me home"** - παρέχεται καθοδήγηση προς τη θέση **Σπίτι**.
- **"Go to [Πόλη]"** - ορίζει μια πόλη ως προορισμό. Παράδειγμα "Οδήγηση μέχρι την Αθήνα".
- **"Go to [Διεύθυνση]"** - ορίζει μια διεύθυνση ως προορισμό. Η διεύθυνση πρέπει να περιέχει πόλη και οδό. Παράδειγμα "Οδήγηση μέχρι την Αθήνα, Πανεπιστημίου 5".
- **"Add intersection"** - αρχίζει έναν διάλογο όπου πρέπει να προσδιοριστούν δύο οδοί. Το σημείο διασταύρωσης των οδών που έχουν προσδιοριστεί ορίζεται τότε ως προορισμός.
- **"Go to [Ταχυδρομικός κώδικας]"** - ορίζει έναν ταχυδρομικό κώδικα ως προορισμό. Παράδειγμα "Οδήγηση μέχρι τον 1 2 3 4 5".
- **"Go to [επαφή]"** - ορίζει μια διεύθυνση από τον τηλεφωνικό κατάλογο ως προορισμό. Παράδειγμα "Οδήγηση μέχρι τον Robyn Smith"^[1].
- **"Search [κατηγορία POI]"** - Πραγματοποιεί αναζήτηση για παρακείμενα σημεία ενδιαφέροντος (POI) σε μια συγκεκριμένη κατηγορία (π.χ. εστιατόρια)^[2]. Για την ταξινόμηση της λίστας κατά τη διαδρομή - πείτε **"Κατά μήκος της διαδρομής"**, όταν εμφανιστεί η λίστα αποτελεσμάτων.
- **"Search [κατηγορία POI] σε [Πόλη]"** - πραγματοποιεί αναζήτηση σημείων ενδιαφέροντος (POI) σε μια συγκεκριμένη κατηγορία και πόλη. Η λίστα αποτελεσμάτων ταξινομείται σύμφωνα με το κέντρο της πόλης. Παράδειγμα "Αναζήτηση εστιατορίου στην Αθήνα".
- **"Search [Όνομα POI]"**. Παράδειγμα "Αναζήτηση Πλατείας Συντάγματος".
- **"Change country/Change state"**^{[3],[4]} - αλλάζει την περιοχή αναζήτησης για την πλοήγηση.
- **"Show favourites"** – εμφανίζει τις αποθηκευμένες θέσεις στην οθόνη του οδηγού.
- **"Clear itinerary"** - διαγράφει όλους τους αποθηκευμένους ενδιάμεσους προορισμούς και τον τελικό προορισμό σε ένα δρομολόγιο.
- **"Repeat voice guidance"** - επαναλαμβάνει την τελευταία καθοδήγηση που έχετε εκφωνήσει.
- **"Turn off voice guidance"** - απενεργοποιεί τη φωνητική καθοδήγηση.
- **"Turn on voice guidance"** - αρχίζει τη φωνητική καθοδήγηση που είχε απενεργοποιηθεί.

Γενικά, μπορείτε να χρησιμοποιείτε τις παρακάτω εντολές, ανεξαρτήτως συνθηκών:

- **"Repeat"** - επαναλαμβάνει την τελευταία φωνητική οδηγία στον τρέχοντα διάλογο.
- **"Help"** - αρχίζει έναν διάλογο βοήθειας. Το σύστημα απαντά με τις εντολές που είναι διαθέσιμες στην τρέχουσα κατάσταση, με μια προτροπή ή ένα παράδειγμα.
- Υπάρχει η δυνατότητα να διακόψετε τον φωνητικό χειρισμό τόσο όταν το σύστημα σιγεί όσο και όταν ομιλεί.
 - **"Cancel"** – σταματά τον διάλογο όταν το σύστημα δεν ομιλεί.
 - Πατήστε παρατεταμένα το «**Έ**» μέχρι να ακουστούν δύο μπιπ – ο διάλογος σταματά, ακόμη κι αν το σύστημα ομιλεί.

Διευθύνσεις

Όταν καταχωρείτε μια διεύθυνση, η περιοχή αναζήτησης ορίζεται ως προεπιλεγμένη στο σύστημα πλοήγησης. Μπορείτε να επιλέξετε μια άλλη περιοχή αναζήτησης. Αν στη νέα περιοχή αναζήτησης χρησιμοποιείται γλώσσα διαφορετική από αυτή που έχει επιλεγεί ως γλώσσα του συστήματος, το σύστημα θα μεταβεί αυτόματα σε διαφορετική μηχανή αναγνώρισης. Για τον λόγο αυτό, καταχωρήστε τη διεύθυνση στη γλώσσα που ομιλείται στη νέα περιοχή αναζήτησης.

Σημείωση

Λάβετε υπόψη σας ότι η αναζήτηση διευθύνσεων είναι εφικτή μόνο στη χώρα ή την πολιτεία για την οποία έχει ρυθμιστεί το σύστημα πλοήγησης εκ των προτέρων. Για να αναζητήσετε διευθύνσεις σε άλλη χώρα ή πολιτεία, πρέπει πρώτα να αλλάξετε την περιοχή αναζήτησης.

Σημείωση

Η φωνητική αναγνώριση δεν υποστηρίζεται σε όλες τις γλώσσες του συστήματος. Οι γλώσσες στις οποίες υποστηρίζεται επισημαίνονται με το σύμβολο «» στη λίστα των διαθέσιμων γλωσσών συστήματος. Διαβάστε πού μπορείτε να βρείτε πληροφορίες στην ενότητα για τις ρυθμίσεις φωνητικής αναγνώρισης.

* Προαιρετικός εξοπλισμός/αξεσουάρ.

^[1] Για να βρείτε διευθύνσεις στη βάση δεδομένων χάρτη, πρέπει να έχουν καταχωρηθεί σωστά στον τηλεφωνικό κατάλογο, π.χ. χωρίς ορθογραφικά λάθη ή συντμήσεις. Επισκεφθείτε τη διεύθυνση wego.here.com [https://wego.here.com] για τον ορθογραφικό έλεγχο.

^[2] Ο χρήστης έχει την επιλογή να μαρκάρει ένα σημείο POI ή να το ορίσει ως προορισμό.

^[3] Στις ευρωπαϊκές χώρες, αντί για την “Πολιτεία” χρησιμοποιείται η επιλογή “Χώρα”.

^[4] Για τη Βραζιλία και την Ινδία, η περιοχή αναζήτησης αλλάζει μέσω της κεντρικής οθόνης.

15.7. Sensus Navigation *

Το Sensus Navigation είναι ένα δορυφορικό σύστημα πληροφοριών οδικής κυκλοφορίας και πλοήγησης.

Το σύστημα σας καθοδηγεί στον προορισμό σας και σας παρέχει πληροφορίες κατά μήκος της διαδρομής, όπως εναλλακτικές διαδρομές σε περίπτωση ατυχημάτων και οδικών έργων.

Μπορείτε να δημιουργήσετε ένα δρομολόγιο, να αναζητήσετε σημεία ενδιαφέροντος (POI ^[1]) κατά μήκος της διαδρομής, να αποθηκεύσετε τις δικές σας τοποθεσίες, κ.λπ.

Εμφανίζεται η ακριβής θέση του αυτοκινήτου και το σύστημα σας καθοδηγεί στον προορισμό σας αν στρίψετε σε λάθος σημεία.

Εκτός από τα πρακτικά του πλεονεκτήματα, το Sensus Navigation μπορεί επίσης να συμβάλει στη βελτίωση του περιβάλλοντος, διευκολύνοντας τη ροή οδικής κυκλοφορίας και επιλέγοντας την καλύτερη δυνατή διαδρομή με βάση τις ρυθμίσεις του οδηγού.

* Προαιρετικός εξοπλισμός/αξεσουάρ.

^[1] Point of Interest

15.8. Ενεργοποίηση και απενεργοποίηση του συστήματος πλοήγησης*

Το σύστημα πλοήγησης ενεργοποιείται αυτόματα όταν ανοίγει η πόρτα του οδηγού και απενεργοποιείται μόνο όταν ο οδηγός βγει από το αυτοκίνητο και το κλειδώσει.

Ενεργοποίηση της πλοήγησης



1 Τετραγωνίδιο συστήματος πλοήγησης

Το περιεχόμενο του παρόντος εγχειριδίου αντιπροσωπεύει την κατάσταση του εγχειριδίου χρήσης κατά τη στιγμή της εκτύπωσης και ενδέχεται να μην είναι απόλυτα έγκυρο σε μελλοντικές περιπτώσεις. Για περισσότερες πληροφορίες, ανατρέξτε στην πρώτη σελίδα για να δείτε ολόκληρη τη δήλωση αποποίησης ευθύνης.

2 Κουμπί αρχικής προβολής

Για να εμφανιστεί η εικόνα του χάρτη στην κεντρική οθόνη, πατήστε στην επάνω προβολή (1) στην αρχική προβολή.

Αν στην κεντρική οθόνη δεν εμφανίζεται το τετραγωνίδιο για το σύστημα πλοήγησης – πατήστε στιγμιαία μία φορά το κουμπί αρχικής προβολής (2) και στη συνέχεια πατήστε στο τετραγωνίδιο συστήματος πλοήγησης (1).

Τότε εμφανίζεται ένας χάρτης της τρέχουσας περιοχής και το αυτοκίνητο συμβολίζεται με ένα μπλε τρίγωνο.



Πατήστε σε αυτό το σύμβολο για να εμφανιστεί η εικόνα του χάρτη σε ολόκληρη την κεντρική οθόνη.

Προειδοποίηση

Τηρείτε τα ακόλουθα.

- Εστιάστε όλη σας την προσοχή στο δρόμο και βεβαιωθείτε ότι είστε απόλυτα συγκεντρωμένοι στην οδήγηση.
- Τηρείτε τον ισχύοντα κώδικα οδικής κυκλοφορίας και οδηγείτε με ορθή κρίση.
- Λόγω καιρικών συνθηκών ή εποχής του χρόνου οι συνθήκες του οδοστρώματος μπορεί να έχουν αλλάξει, επομένως ορισμένες συμβουλές μπορεί να είναι λιγότερο αξιόπιστες.

Απενεργοποίηση της πλοήγησης

Το σύστημα πλοήγησης δεν μπορεί να απενεργοποιηθεί αλλά λειτουργεί πάντοτε στο παρασκήνιο - απενεργοποιείται μόνο όταν ο οδηγός κλειδώσει το όχημα και απομακρυνθεί.

Σημείωση

Το σύστημα πλοήγησης είναι επίσης διαθέσιμο όταν ο κινητήρας είναι σβηστός. Όταν η στάθμη ισχύος της μπαταρίας είναι πολύ χαμηλή, το σύστημα απενεργοποιείται.

* Προαιρετικός εξοπλισμός/αξεσουάρ.

15.9. Φωνητικός χειρισμός του συστήματος πλοήγησης*

Αν το αυτοκίνητό σας διαθέτει Sensus Navigation, μπορείτε να χρησιμοποιήσετε τον φωνητικό χειρισμό για να δώσετε φωνητικές εντολές, ώστε να χειρίζεστε λειτουργίες του συστήματος πλοήγησης.

Έναρξη πλοήγησης

Εδώ μπορείτε να βρείτε μια εισαγωγή πώς μπορείτε να αρχίσετε να χρησιμοποιείτε τον φωνητικό χειρισμό, για να χειρίζεστε το σύστημα πλοήγησης στο αυτοκίνητο.

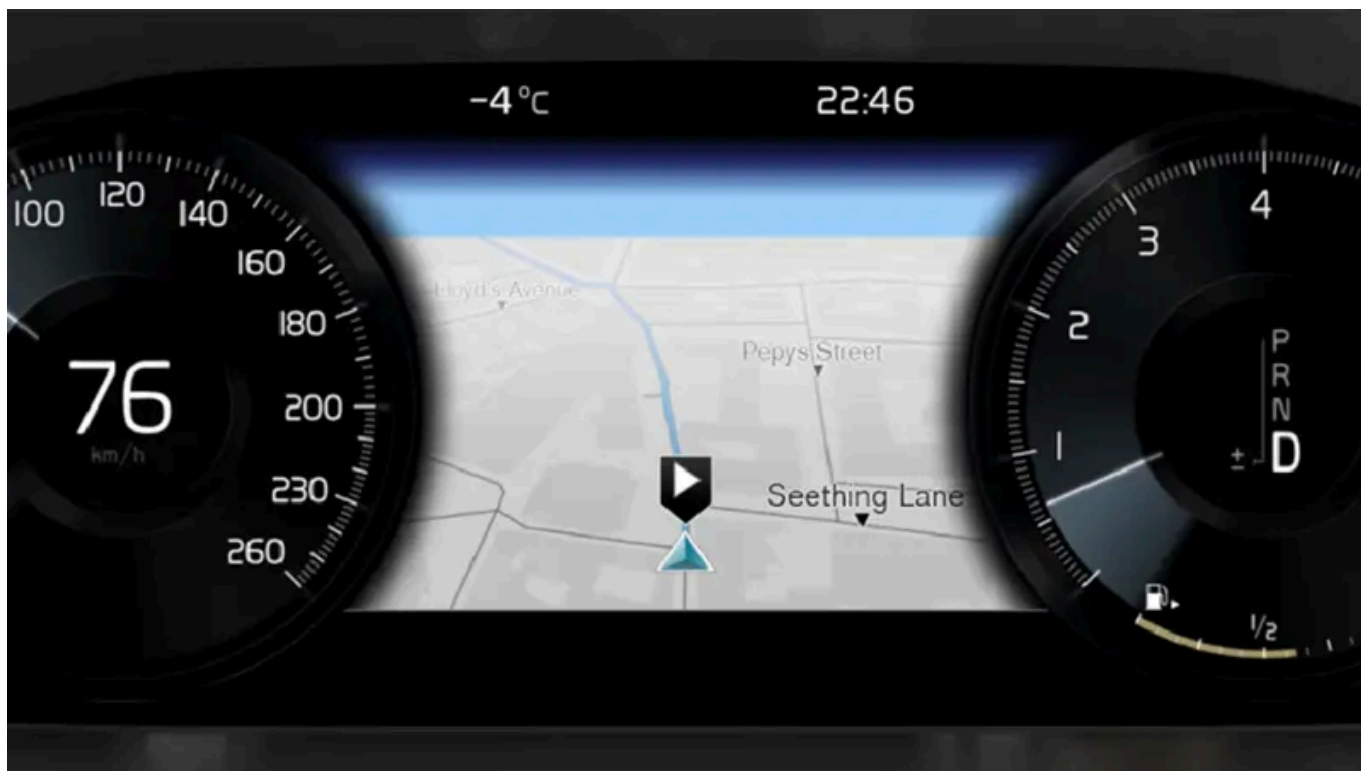

Για να ενεργοποιήσετε μια εντολή πλοήγησης

- 1 Πατήστε το κουμπί φωνητικής αναγνώρισης «**É**» στο τιμόνι.
- Μπορείτε να χρησιμοποιήσετε εντολές, π.χ. "Πλοήγηση", που αρχίζουν έναν διάλογο πλοήγησης και εμφανίζονται παραδείγματα εντολών.

i Σημείωση

Η φωνητική αναγνώριση δεν υποστηρίζεται σε όλες τις γλώσσες του συστήματος. Οι γλώσσες στις οποίες υποστηρίζεται επισημαίνονται με το σύμβολο «**É**» στη λίστα των διαθέσιμων γλωσσών συστήματος. Διαβάστε πού μπορείτε να βρείτε πληροφορίες στην ενότητα για τις ρυθμίσεις φωνητικής αναγνώρισης.

Χρήση του φωνητικού χειρισμού για λήψη οδηγιών προς μια διεύθυνση

Για να λάβετε οδηγίες προς μια συγκεκριμένη διεύθυνση, χρησιμοποιήστε τη φωνητική εντολή **Go to** και έπειτα πείτε τη διεύθυνση. Η σειρά με την οποία εκφωνείτε τη διεύθυνση είναι σημαντική. Για να λάβετε οδηγίες προς μια διεύθυνση μέσω φωνητικού χειρισμού, πρέπει να πείτε τη διεύθυνση με την εξής σειρά: (1) οδός, (2) αριθμός, (3) πόλη, όπως στο παρακάτω παράδειγμα:

- 1 Πείτε την εντολή **Go to**.

Το περιεχόμενο του παρόντος εγχειριδίου αντιπροσωπεύει την κατάσταση του εγχειριδίου χρήσης κατά τη στιγμή της εκτύπωσης και ενδέχεται να μην είναι απόλυτα έγκυρο σε μελλοντικές περιπτώσεις. Για περισσότερες πληροφορίες, ανατρέξτε στην πρώτη σελίδα για να δείτε ολόκληρη τη δήλωση αποποίησης ευθύνης.

- Τώρα, μπορείτε να πείτε τη διεύθυνση προς την οποία θέλετε να σας καθοδηγήσει το σύστημα.
- 2 Πείτε την οδό, π.χ. "Οδός Πανεπιστημίου"
- 3 Πείτε τον αριθμό, π.χ. "Πέντε"
- 4 Πείτε την πόλη, π.χ. "Αθήνα"
- Σε αυτή την περίπτωση, ολόκληρη η εντολή θα είναι: "Go to Πανεπιστημίου πέντε, Αθήνα". Αν η διεύθυνση υπάρχει στο σύστημα, θα λάβετε οδηγίες προς τη διεύθυνση μέσω του συστήματος πλοήγησής σας.

Χρήση του φωνητικού χειρισμού για λήψη οδηγιών προς μια διεύθυνση σε άλλη χώρα

Το σύστημα πλοήγησής σας εγκαθιστά σύνολα χαρτών για τη χώρα στην οποία αναγνωρίζεται η θέση του αυτοκινήτου. Αυτό σημαίνει ότι, για να λάβετε σωστές οδηγίες εκτός συνόρων μιας χώρας, πρέπει πρώτα να πείτε στο σύστημα τη χώρα στην οποία βρίσκεται η διεύθυνση προορισμού που θέλετε. Μπορείτε να κάνετε κάτι τέτοιο χρησιμοποιώντας την εντολή **Change country** ή **Change state**. (Η εντολή **Change state** χρησιμοποιείται κυρίως στις ΗΠΑ. Η εντολή **Change country** χρησιμοποιείται στο παρακάτω παράδειγμα.)

1 Πείτε την εντολή **Change country**.

- Τώρα μπορείτε να πείτε τη χώρα στην οποία βρίσκεται η διεύθυνση προς την οποία θέλετε οδηγίες, π.χ. "Ελλάδα".
- 2 Τώρα, πείτε τη διεύθυνση προς την οποία θέλετε οδηγίες, ακολουθώντας την ίδια διαδικασία με τη "Χρήση του φωνητικού χειρισμού για λήψη οδηγιών προς μια διεύθυνση".
- Σε αυτό το σενάριο, η συνδυαστική εντολή θα χωριστεί σε 2 επιμέρους εντολές:
 1. "Change country, Ελλάδα"
 2. "Go to Καλαβρύτων είκοσι δύο, Αθήνα"

Αν η διεύθυνση υπάρχει στο σύστημα, θα λάβετε οδηγίες προς τη διεύθυνση Καλαβρύτων 22, Αθήνα, Ελλάδα, μέσω του συστήματος πλοήγησής σας

Σημείωση

Όταν περάσετε σε άλλη χώρα, προσπαθήστε να προφέρετε τη διεύθυνση, για την οποία θέλετε οδηγίες, στη γλώσσα της χώρας προορισμού. Αυτό είναι απαραίτητο διότι η λειτουργία αναγνώρισης του συστήματος αλλάζει αυτόματα στη γλώσσα της επιλεγμένης χώρας.

Χρήση του φωνητικού χειρισμού για λήψη οδηγιών προς μια διεύθυνση που έχει δοθεί ως σημείο Σπίτι

Αν έχετε δώσει μια διεύθυνση στο σύστημα πλοήγησής σας ως σημείο **Σπίτι**, μπορείτε να χρησιμοποιήσετε μια φωνητική εντολή για να λάβετε οδηγίες προς αυτή τη θέση.

1 Πείτε την εντολή **Take me home**.

Το περιεχόμενο του παρόντος εγχειριδίου αντιπροσωπεύει την κατάσταση του εγχειριδίου χρήσης κατά τη στιγμή της εκτύπωσης και ενδέχεται να μην είναι απόλυτα έγκυρο σε μελλοντικές περιπτώσεις. Για περισσότερες πληροφορίες, ανατρέξτε στην πρώτη σελίδα για να δείτε ολόκληρη τη δήλωση αποποίησης ευθύνης.

- Αν στο σύστημα πλοήγησης έχετε αποθηκεύσει μια τοποθεσία ως Οικία, θα λάβετε οδηγίες προς αυτό το σημείο.

Χρήση του φωνητικού χειρισμού για λήψη οδηγιών προς μια τοποθεσία, κατάσταση ή άλλη συγκεκριμένη επιχείρηση, χωρίς να δοθεί ακριβής διεύθυνση

Μπορείτε να χρησιμοποιήσετε το σύστημα πλοήγησης για να λάβετε οδηγίες προς συγκεκριμένα μέρη ή προς μια συγκεκριμένη επιχείρηση, τα επονομαζόμενα σημεία ενδιαφέροντος (POI^[1]). Παραδείγματα σημείων ενδιαφέροντος είναι εστιατόρια, ξενοδοχεία, πρατήρια βενζίνης, μουσεία ή αξιοθέατα και τοπογραφικά μνημεία.

Χρησιμοποιήστε την εντολή **Search**, για να γίνει αναζήτηση ενός σημείου ενδιαφέροντος. Μπορείτε να αναζητήσετε τόσο ένα συγκεκριμένο σημείο ενδιαφέροντος όσο και κατηγορίες σημείων ενδιαφέροντος.

Σημείωση

Είναι σημαντικό ποια εντολή θα επιλέξετε να χρησιμοποιήσετε για να λάβετε οδηγίες προς διαφορετικούς προορισμούς. Έχετε υπόψη σας ότι, όταν θέλετε να λάβετε οδηγίες πώς να φτάσετε σε ένα σημείο ενδιαφέροντος, πρέπει να χρησιμοποιείτε την εντολή **Search**. Αυτό διαφέρει όταν θέλετε οδηγίες πώς να φτάσετε σε συγκεκριμένες διευθύνσεις. Τότε πρέπει να χρησιμοποιείτε την εντολή **Go to**.

Αναζήτηση συγκεκριμένου μέρους ή επιχείρησης

Το [**Όνομα POI**] εδώ αναφέρεται σε ένα συγκεκριμένο μέρος ή επιχείρηση, το επονομαζόμενο σημείο ενδιαφέροντος, π.χ. ξενοδοχείο, εστιατόριο, δημοτικό πάρκο, κ.λπ.

- 1 Πείτε την εντολή **Search**.
 - Τώρα μπορείτε να ορίσετε ένα συγκεκριμένο σημείο ενδιαφέροντος προς το οποίο θέλετε οδηγίες.
- 2 Πείτε [**Όνομα POI**], π.χ. "Άλσος Συγγρού"
 - Σε αυτή την περίπτωση, ολόκληρη η εντολή θα είναι: "**Search** Άλσος Συγγρού". Αν η διεύθυνση υπάρχει στο σύστημα, θα λάβετε οδηγίες προς το μέρος αυτό μέσω του συστήματος πλοήγησής σας.

Αναζήτηση κατηγορίας σημείων ενδιαφέροντος π.χ. καταστήματα, ξενοδοχεία, εστιατόρια, μουσεία ή άλλα αξιοθέατα και τοπογραφικά μνημεία ή επιχειρήσεις

Το [**κατηγορία POI**] εδώ αναφέρεται σε συγκεκριμένες κατηγορίες τοποθεσιών ή επιχειρήσεων, τα επονομαζόμενα σημεία ενδιαφέροντος, π.χ. ξενοδοχεία, εστιατόρια, μουσεία, κ.λπ.

- 1 Πείτε την εντολή **Search**.
 - Τώρα μπορείτε να ορίσετε τον τύπο του σημείου ενδιαφέροντος προς το οποίο θέλετε οδηγίες.
- 2 Πείτε [**κατηγορία POI**], π.χ. "εστιατόριο"

Το περιεχόμενο του παρόντος εγχειριδίου αντιπροσωπεύει την κατάσταση του εγχειριδίου χρήσης κατά τη στιγμή της εκτύπωσης και ενδέχεται να μην είναι απόλυτα έγκυρο σε μελλοντικές περιπτώσεις. Για περισσότερες πληροφορίες, ανατρέξτε στην πρώτη σελίδα για να δείτε ολόκληρη τη δήλωση αποποίησης ευθύνης.

- Σε αυτή την περίπτωση, ολόκληρη η εντολή θα είναι: "Search εστιατόριο". Το σύστημα πλοήγησης θα αναζητήσει εστιατόρια που βρίσκονται κοντά και στην περιοχή γύρω από το αυτοκίνητο και θα τα εμφανίσει με τη μορφή λίστας στην οθόνη του οδηγού. Η λίστα που εμφανίζεται περιλαμβάνει μέρη που σας προτείνει το σύστημα με βάση την εντολή σας. Οι κατηγορίες και τα αποτελέσματα που πληρούν περισσότερα τα κριτήρια αναζήτησης εμφανίζονται στην κορυφή της λίστας, ενώ όσο λιγότερο σχετικό θεωρείται ότι είναι ένα προτεινόμενο μέρος σε σχέση με την αναζήτηση, τόσο χαμηλότερα στη λίστα εμφανίζεται.
Μια και αυτό που αναζητείτε είναι "κατηγορία" σε αυτό το παράδειγμα, συνιστάται να επιλέξετε την κατηγορία που πληροί περισσότερο την αναζήτησή σας.
- 3 Επιλέξτε την κατηγορία που πληροί περισσότερο την αναζήτησή σας στη λίστα. Σε αυτή την περίπτωση "εστιατόριο(-α)", εκφωνώντας τον αριθμό της σειράς στην οποία εμφανίζεται η επιλογή στην οθόνη του οδηγού.
- Τώρα, μπορείτε να δείτε τα αποτελέσματα της αναζήτησής σας και να επιλέξετε το αποτέλεσμα που θέλετε.

Χρήση του φωνητικού χειρισμού για διακοπή των οδηγιών

Για διακοπή των οδηγιών και διαγραφή όλων των ενδιάμεσων προορισμών και του τελικού προορισμού, μπορείτε να χρησιμοποιήσετε φωνητική εντολή.

- 1 Πείτε την εντολή **Clear itinerary**.
 - Το σύστημα πλοήγησης διακόπτει τις οδηγίες και διαγράφει όλους τους ενδιάμεσους προορισμούς και τον τελικό προορισμό κατά μήκος του δρομολογίου που θα ακολουθήσετε.

Πώς να καταχωρήσετε τον ταχυδρομικό κώδικα και τον αριθμό της οδού

Οι εντολές για τους αριθμούς εκφωνούνται διαφορετικά, ανάλογα με τη λειτουργία που θέλετε να χειριστείτε:

- Οι **ταχυδρομικοί κώδικες** πρέπει να εκφωνούνται ξεχωριστά, ένα ψηφίο κάθε φορά, π.χ. μηδέν τρία ένα δύο δύο τέσσερα τέσσερα τρία (03122443).
- Τους **αριθμούς κατοικίας** μπορείτε να τους εκφωνείτε με κάθε ψηφίο ξεχωριστά ή κανονικά, π.χ. δύο δύο ή είκοσι δύο (22). Σε ορισμένες γλώσσες, μπορείτε επίσης να τους εκφωνήσετε κανονικά ως ενιαίο αριθμό, π.χ. χίλια εννιακόσια είκοσι δύο (1922). Στα Αγγλικά και τα Ολλανδικά, μπορείτε να πείτε αρκετούς αριθμούς μαζί στη σειρά, π.χ. είκοσι δύο είκοσι δύο (22 22). Στα Αγγλικά, μπορείτε επίσης να πείτε μαζί ζεύγη ή τριπλούς αριθμούς, π.χ. δύο μηδενικά (00). Οι αριθμοί πρέπει να εμπίπτουν στο εύρος 0-2300.

Ορισμός προορισμού χρησιμοποιώντας τη λίστα επαφών του καταλόγου του τηλεφώνου

Αν θέλετε να ορίσετε ως προορισμό τη διεύθυνση μιας επαφής στον κατάλογο του τηλεφώνου, μπορείτε να το κάνετε με την εντολή "Go to [επαφή]". Ωστόσο, για να βρεθεί η διεύθυνση στη βάση δεδομένων, πρέπει να έχει καταχωρηθεί χωρίς λάθη και χωρίς συντμήσεις.

Για ορθογραφικό έλεγχο των διευθύνσεων στη βάση δεδομένων του HERE, επισκεφθείτε τη διεύθυνση wego.here.com [<https://wego.here.com>]

* Προαιρετικός εξοπλισμός/αξεσουάρ.

[1] Point Of Interest

15.10. Συχνές ερωτήσεις σχετικά με το σύστημα πλοήγησης*

Οι ακόλουθες είναι ορισμένες από τις συχνές ερωτήσεις σχετικά με το σύστημα πλοήγησης Sensus Navigation.

Το σύστημα δεν υπολογίζει πάντοτε τη γρηγορότερη/συντομότερη διαδρομή

Κατά τον υπολογισμό μιας διαδρομής, συνυπολογίζονται διάφοροι παράγοντες για να προσδιοριστεί η θεωρητικά καλύτερη λύση. Στους παράγοντες αυτούς συμπεριλαμβάνεται η απόσταση διαδρομής, το πλάτος του δρόμου, η κατηγορία του δρόμου, η κατάσταση της κυκλοφορίας και τα όρια ταχύτητας. Ωστόσο, ένας πεπειραμένος οδηγός που γνωρίζει την περιοχή είναι πιθανό να επιλέξει μια καλύτερη διαδρομή.

Το σύστημα μπορεί για παράδειγμα να χρησιμοποιήσει δρόμους με διόδια ή πορθμεία ενώ ο οδηγός να επιλέξει να τα αποφύγει.

Για τεχνικούς λόγους, το σύστημα μπορεί να χρησιμοποιεί μόνο μεγαλύτερους δρόμους κατά τον υπολογισμό μιας διαδρομής που εκτείνεται σε μεγάλη απόσταση.

Αν επιλέξετε να αποφεύγονται οι οδοί με διόδια και οι αυτοκινητόδρομοι, τότε αποφεύγονται για όσο το δυνατόν μεγαλύτερη διαδρομή και χρησιμοποιούνται μόνο αν δεν υπάρχει άλλη εύλογη εναλλακτική.

Η θέση του αυτοκινήτου στο χάρτη είναι λανθασμένη

Το σύστημα πλοήγησης εμφανίζει τη θέση του αυτοκινήτου με ακρίβεια περίπου 20 μέτρων (65 πόδια).

Υπάρχει μεγαλύτερος κίνδυνος σφάλματος, όταν οδηγείτε σε δρόμους που είναι παράλληλοι σε κάποιον άλλο δρόμο, σε ελικοειδείς δρόμους, σε δρόμους με πολλά επίπεδα και μετά από οδήγηση για μεγάλη απόσταση χωρίς διακριτές στροφές.

Οι ψηλοί ορεινοί όγκοι, τα κτίρια, οι σήραγγες, οι κοιλαδογέφυρες, οι υπέργειες/υπόγειες διαβάσεις πεζών κ.λπ. επηρεάζουν επίσης αρνητικά τη λήψη του δορυφορικού σήματος, που σημαίνει ότι η ακρίβεια υπολογισμού της θέσης του αυτοκινήτου μπορεί να μειωθεί.

Βαθμονόμηση

Η βαθμονόμηση πραγματοποιείται όταν κλειδώσετε το αυτοκίνητο και το αφήσετε κλειδωμένο επί 15-30 δευτερόλεπτα. Αν το πρόβλημα με τη λανθασμένη θέση παραμένει μετά από τη βαθμονόμηση, απευθυνθείτε σε ένα συνεργείο για έλεγχο/βαθμονόμηση της μονάδας της κεραίας.

Η θέση του αυτοκινήτου στο χάρτη είναι λανθασμένη μετά τη μεταφορά

Αν το αυτοκίνητο μεταφερθεί, για παράδειγμα με πορθμείο ή τρένο, ή με τρόπο που εμποδίζει τη λήψη του δορυφορικού σήματος, μπορεί να χρειαστούν έως 5 λεπτά μέχρι η θέση του αυτοκινήτου να υπολογιστεί σωστά.

Το σύμβολο αυτοκινήτου στην οθόνη συμπεριφέρεται ακανόνιστα μετά την αντικατάσταση των ελαστικών.

Εκτός από τον δορυφορικό δέκτη, ο αισθητήρας ταχύτητας του αυτοκινήτου και ένας γυροσκοπικός αισθητήρας συμβάλλουν, ώστε να υπολογιστεί η τρέχουσα θέση, ταχύτητα και η κατεύθυνση κίνησης του αυτοκινήτου. Μετά την τοποθέτηση του εφεδρικού τροχού ή την αλλαγή μεταξύ θερινών και χειμερινών ελαστικών, το σύστημα χρειάζεται να "μάθει" τις διαστάσεις των νέων τροχών.

Συνεπώς, για τη βέλτιστη λειτουργία του συστήματος, συνιστάται το αυτοκίνητο να οδηγηθεί για λίγο σε δρόμους με καλή δορυφορική λήψη (καλή ορατότητα).

Η εικόνα του χάρτη δεν αντιστοιχεί στην τρέχουσα πραγματική κατάσταση

Παράγοντες όπως η διαρκής επέκταση και ανακατασκευή του οδικού δικτύου, η συνεχής εισαγωγή νέων κανονισμών οδικής κυκλοφορίας κ.λπ. σημαίνουν ότι η βάση δεδομένων χαρτών δεν είναι πάντοτε, σε κάθε περίπτωση, πλήρης.

Για το λόγο, το χαρτογραφικό υλικό αναπτύσσεται διαρκώς και ενημερώνεται - ελέγχετε περιστασιακά για να δείτε αν υπάρχουν ενημερώσεις.

Το σύμβολο του αυτοκινήτου στην οθόνη μεταπηδά εμπρός ή στροβιλίζεται

Το σύστημα μπορεί να χρειαστεί μερικά δευτερόλεπτα για να εντοπίσει τη θέση και την κίνηση του αυτοκινήτου πριν ξεκινήσετε.

Απενεργοποιήστε το σύστημα και σβήστε τον κινητήρα. Θέστε τον κινητήρα ξανά σε λειτουργία, αλλά παραμείνετε σταματημένοι για λίγο πριν αρχίσετε να οδηγείτε.

Οι πληροφορίες χαρτών δεν είναι ενημερωμένες

Δείτε την απάντηση στο κείμενο στην επόμενη επικεφαλίδα.

Έχουν εγκατασταθεί οι τελευταίες πληροφορίες χάρτη;

Το χαρτογραφικό υλικό ενημερώνεται και βελτιώνεται συνεχώς. Όσον αφορά στις ενημερώσεις χαρτών μέσω υπολογιστή και USB, μπορεί να εμφανιστεί η τρέχουσα έκδοση χαρτών στο αυτοκίνητο. Ελέγξτε την έκδοση χαρτών στο αυτοκίνητο και συγκρίνετέ την με τη διαθέσιμη έκδοση χαρτών στις πληροφορίες υποστήριξης στην ιστοσελίδα [volvocars.com](https://www.volvocars.com/) [<https://www.volvocars.com/>].

Οι τρέχουσες πληροφορίες οδικής κυκλοφορίας δεν εμφανίζονται

Ενεργοποιήστε τις Πληροφορίες οδικής κυκλοφορίας σε πραγματικό χρόνο (RTTI^[1]) ώστε να λαμβάνετε συνεχώς πληροφορίες για την κυκλοφοριακή συμφόρηση, κλειστούς δρόμους και άλλα περιστατικά που μπορεί να επηρεάσουν τη διάρκεια της διαδρομής σας. Το αυτοκίνητο πρέπει να είναι συνδεδεμένο στο διαδίκτυο όπου υπάρχει κάλυψη, για να λαμβάνετε συνεχώς πληροφορίες οδικής κυκλοφορίας.

* Προαιρετικός εξοπλισμός/αξεσουάρ.

[1] Real Time Traffic Information

15.11. Σύμβολα και κουμπιά στο σύστημα πλοήγησης*

Στον χάρτη στην κεντρική οθόνη εμφανίζονται σύμβολα και χρώματα, που παρέχουν πληροφορίες για διάφορους δρόμους και για την περιοχή γύρω από το αυτοκίνητο και τη διαδρομή. Μια γραμμή εργαλείων με διαφορετικά κουμπιά για διαφορετικές ρυθμίσεις βρίσκεται στα αριστερά.

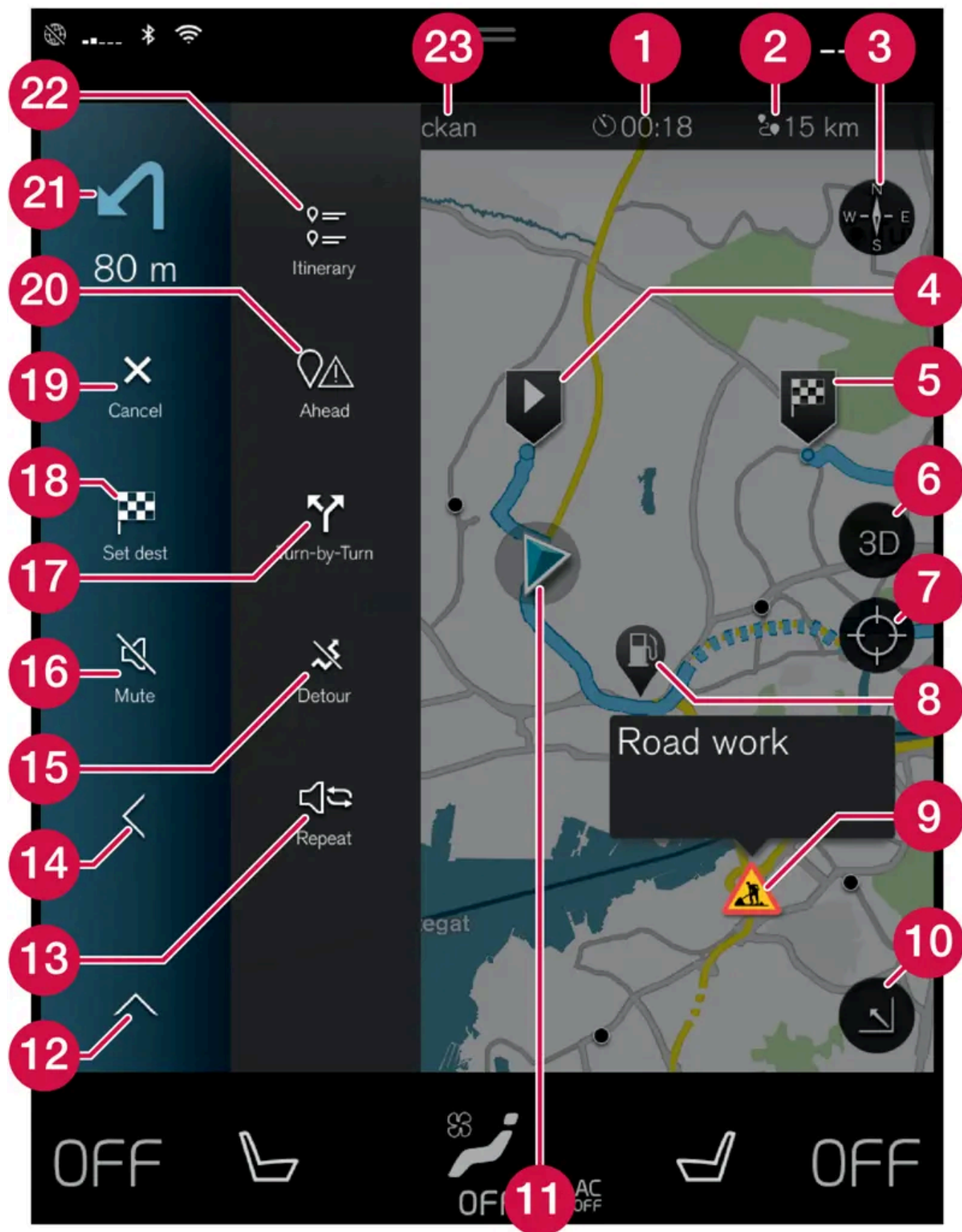

Το περιεχόμενο του παρόντος εγχειριδίου αντιπροσωπεύει την κατάσταση του εγχειριδίου χρήσης κατά τη στιγμή της εκτύπωσης και ενδέχεται να μην είναι απόλυτα έγκυρο σε μελλοντικές περιπτώσεις. Για περισσότερες πληροφορίες, ανατρέξτε στην πρώτη σελίδα για να δείτε ολόκληρη τη δήλωση αποποίησης ευθύνης.
906 / 1096

Σύμβολα και κουμπιά στον χάρτη

- 1 ώρα άφιξης/υπολειπόμενος χρόνος ταξιδιού
- 2 Απόσταση έως τον προορισμό
- 3 Πυξίδα/αλλαγές μεταξύ κατεύθυνσης Προς βορρά και Πορείας προς τα πάνω
- 4 Εκκίνηση
- 5 Προορισμός/τελικός προορισμός
- 6 Αλλαγή της προβολής του χάρτη μεταξύ 2D και 3D
- 7 Επαναρύθμιση του χάρτη ώστε να ακολουθεί την κίνηση του αυτοκινήτου
- 8 Σημείο ενδιαφέροντος (POI ^[1])
- 9 Πληροφορίες οδικής κυκλοφορίας
- 10 Ελαχιστοποίηση (ανεπτυγμένη προβολή) ή μεγιστοποίηση της εικόνας του χάρτη (πλήρης οθόνη)
- 11 Αυτοκίνητο στην προγραμματισμένη διαδρομή
- 12 Ελαχιστοποίηση του πεδίου εργαλείων
- 13 Επανάληψη της τρέχουσας φωνητικής καθοδήγησης
- 14 Ελαχιστοποίηση του πεδίου εργαλείων
- 15 Υπολογισμός παράκαμψης
- 16 Φωνητική καθοδήγηση προσωρινά ενεργοποιημένη/απενεργοποιημένη
- 17 Εμφάνιση λίστας με τα σημεία καθοδήγησης του δρομολογίου
- 18 Καθορισμός προορισμών/ενδιάμεσων προορισμών
- 19 Ακυρώνει την καθοδήγηση
- 20 Εμφάνιση λίστας με τα σημεία ενδιαφέροντος του δρομολογίου (POI ^[1]) και πληροφορίες οδικής κυκλοφορίας
- 21 Επόμενη λειτουργία
- 22 Δρομολόγιο και εναλλακτική διαδρομή
- 23 Προορισμός/τελικός προορισμός

* Προαιρετικός εξοπλισμός/αξεσουάρ.

[1] Point of Interest

15.12. Άδειες χρήσης συστήματος πλοήγησης *

Η άδεια ^[1] αποτελεί σύμβαση που παρέχει το δικαίωμα χρήσης μιας συγκεκριμένης λειτουργίας ή το δικαίωμα χρήσης του δικαιώματος ενός τρίτου σύμφωνα με τους όρους και τις προϋποθέσεις της σύμβασης.

ΣΥΜΒΑΣΗ ΑΔΕΙΑΣ ΧΡΗΣΗΣ ΤΕΛΙΚΟΥ ΧΡΗΣΤΗ

ΣΑΣ ΠΑΡΑΚΑΛΟΥΜΕ ΝΑ ΔΙΑΒΑΣΕΤΕ ΠΡΟΣΕΚΤΙΚΑ ΤΗΝ ΠΑΡΟΥΣΑ ΣΥΜΒΑΣΗ ΑΔΕΙΑΣ ΧΡΗΣΗΣ ΤΕΛΙΚΟΥ ΧΡΗΣΤΗ ΠΡΙΝ ΧΡΗΣΙΜΟΠΟΙΗΣΕΤΕ ΤΗ ΒΑΣΗ ΔΕΔΟΜΕΝΩΝ HERE.

ΑΝΑΓΓΕΛΙΑ ΠΡΟΣ ΤΟ ΧΡΗΣΤΗ

Η ΠΑΡΟΥΣΑ ΑΠΟΤΕΛΕΙ ΣΥΜΒΑΣΗ ΑΔΕΙΑΣ ΧΡΗΣΗΣ – ΚΑΙ ΟΧΙ ΣΥΜΒΑΣΗ ΠΩΛΗΣΕΩΣ – ΑΝΑΜΕΣΑ ΣΕ ΕΣΑΣ ΚΑΙ ΤΗΝ ΕΤΑΙΡΕΙΑ HERE EUROPE B.V. (“HERE”) ΓΙΑ ΤΟ ΑΝΤΙΓΡΑΦΟ ΣΑΣ ΤΗΣ ΒΑΣΗΣ ΔΕΔΟΜΕΝΩΝ ΠΛΟΗΓΗΣΙΜΩΝ ΧΑΡΤΩΝ HERE, ΣΥΜΠΕΡΙΛΑΜΒΑΝΟΜΕΝΩΝ ΣΥΝΑΦΩΝ ΛΟΓΙΣΜΙΚΩΝ ΗΛΕΚΤΡΟΝΙΚΩΝ ΥΠΟΛΟΓΙΣΤΩΝ, ΜΕΣΩΝ ΚΑΙ ΕΠΕΞΗΓΗΜΑΤΙΚΟΥ ΕΝΤΥΠΟΥ ΥΛΙΚΟΥ ΠΟΥ ΕΧΟΥΝ ΕΚΔΟΘΕΙ ΑΠΟ ΤΗΝ ΕΤΑΙΡΕΙΑ HERE (ΑΠΟ ΚΟΙΝΟΥ “Η ΒΑΣΗ ΔΕΔΟΜΕΝΩΝ”). ΜΕ ΤΗ ΧΡΗΣΗ ΤΗΣ ΒΑΣΗΣ ΔΕΔΟΜΕΝΩΝ, ΑΠΟΔΕΧΕΣΤΕ ΚΑΙ ΣΥΜΦΩΝΕΙΤΕ ΜΕ ΟΛΟΥΣ ΤΟΥΣ ΟΡΟΥΣ ΚΑΙ ΠΡΟΫΠΟΘΕΣΕΙΣ ΤΗΣ ΠΑΡΟΥΣΑΣ ΣΥΜΒΑΣΗΣ ΑΔΕΙΑΣ ΧΡΗΣΗΣ ΤΕΛΙΚΟΥ ΧΡΗΣΤΗ [END USER LICENSE AGREEMENT (“ΣΥΜΒΑΣΗ”)]. ΕΑΝ ΔΕΝ

Το περιεχόμενο του παρόντος εγχειριδίου αντιπροσωπεύει την κατάσταση του εγχειριδίου χρήσης κατά τη στιγμή της εκτύπωσης και ενδέχεται να μην είναι απόλυτα έγκυρο σε μελλοντικές περιπτώσεις. Για περισσότερες πληροφορίες, ανατρέξτε στην πρώτη σελίδα για να δείτε ολόκληρη τη δήλωση αποποίησης ευθύνης.

ΣΥΜΦΩΝΕΙΤΕ ΜΕ ΤΟΥΣ ΟΡΟΥΣ ΤΗΣ ΠΑΡΟΥΣΑΣ ΣΥΜΒΑΣΗΣ, ΘΑ ΠΡΕΠΕΙ ΝΑ ΕΠΙΣΤΡΕΨΕΤΕ ΑΜΕΣΩΣ ΤΗ ΒΑΣΗ ΔΕΔΟΜΕΝΩΝ, ΜΑΖΙ ΜΕ ΟΛΑ ΟΣΑ ΤΗ ΣΥΝΟΔΕΥΟΥΝ, ΣΤΟΝ ΠΡΟΜΗΘΕΥΤΗ ΣΑΣ ΓΙΑ ΝΑ ΣΑΣ ΕΠΙΣΤΡΑΦΟΥΝ ΤΑ ΧΡΗΜΑΤΑ.

ΚΥΡΙΟΤΗΤΑ

Η βάση δεδομένων και τα συγγραφικά και πνευματικά δικαιώματα δημιουργού ή τα συγγενή δικαιώματα που σχετίζονται με αυτή ανήκουν στην κυριότητα της εταιρείας HERE και των αδειοδόχων της. Η κυριότητα των πολυμέσων στα οποία περιέχεται η Βάση Δεδομένων διατηρείται από την HERE ή/και τον προμηθευτή σας μέχρις ότου καταβάλετε στο αμέριστο οποιαδήποτε ποσά οφείλονται στη HERE ή/και στον προμηθευτή σας σύμφωνα με την παρούσα Σύμβαση ή παρόμοια(-ες) σύμβαση(-εις) στο πλαίσιο της οποίας σας παρέχεται η Βάση Δεδομένων.

ΧΟΡΗΓΗΣΗ ΑΔΕΙΑΣ ΧΡΗΣΗΣ

Η HERE σας χορηγεί μια μη αποκλειστική άδεια χρήσης της Βάσης Δεδομένων για προσωπική σας χρήση ή, εάν ισχύει, για χρήση στις εσωτερικές λειτουργίες της επιχείρησής σας. Η παρούσα άδεια δεν περιλαμβάνει το δικαίωμα χορήγησης υποαδειών.

ΠΕΡΙΟΡΙΣΜΟΙ ΧΡΗΣΗΣ

Η Βάση Δεδομένων περιορίζεται για χρήση στο συγκεκριμένο σύστημα για το οποίο δημιουργήθηκε. Εκτός από τον βαθμό που κάτι τέτοιο επιτρέπεται ρητά από αναγκαστικούς νόμους (π.χ. εθνικοί νόμοι που βασίζονται στην Ευρωπαϊκή Οδηγία για τη Νομική Προστασία Προγραμμάτων Ηλεκτρονικών Υπολογιστών (91/250) και την Οδηγία για τη Νομική Προστασία Βάσεων Δεδομένων (96/9)), δεν επιτρέπεται να αφαιρείτε ή να επαναχρησιμοποιείτε ουσιαστικά μέρη των περιεχομένων της Βάσης Δεδομένων ή να αναπαράγετε, να αντιγράφετε, να τροποποιείτε, να προσαρμόζετε, να μεταφράζετε, να προβαίνετε σε ανακατασκευή του αντικειμενικού κώδικα, να προβαίνετε σε ανακατασκευή του πηγαίου κώδικα ή να προβαίνετε σε αντίστροφη μεταγλώττιση οποιουδήποτε τμήματος της Βάσης Δεδομένων. Εάν επιθυμείτε να αποκτήσετε διαλειτουργικότητα πληροφοριών κατά τα εννοούμενα στην Ευρωπαϊκή Οδηγία για τη Νομική Προστασία Προγραμμάτων Ηλεκτρονικών Υπολογιστών (ή σε εθνικούς νόμους οι οποίοι βασίζονται σε αυτήν), θα παρέχετε στη HERE εύλογη δυνατότητα να σας προμηθεύσει τις εν λόγω πληροφορίες υπό λογικούς όρους, συμπεριλαμβανομένων των εξόδων, που θα καθορίζονται από τη HERE.

Η Βάση Δεδομένων περιλαμβάνει πληροφορίες που παρέχονται με άδεια στην HERE από τρίτα μέρη και υπόκειται στις κοινοποιήσεις όρων και προϋποθέσεων του προμηθευτή που παρατίθενται στην παρακάτω διεύθυνση URL:

here.com/supplierterms

ΜΕΤΑΒΙΒΑΣΗ ΤΗΣ ΑΔΕΙΑΣ ΧΡΗΣΗΣ

Δεν επιτρέπεται να μεταβιβάζετε τη Βάση Δεδομένων σε τρίτους, εκτός εάν εγκατασταθεί στο σύστημα για το οποίο δημιουργήθηκε ή όταν δεν διατηρείτε κανένα αντίγραφο της Βάσης Δεδομένων, και υπό την προϋπόθεση ότι ο προς τον η μεταβίβαση συμφωνεί με όλους τους όρους και προϋποθέσεις της παρούσας Σύμβασης και το επιβεβαιώνει εγγράφως στη HERE. Τα σύνολα πολλαπλών δίσκων μπορούν να μεταβιβασθούν ή να πωληθούν μόνο ως πλήρες σύνολο όπως προβλέπεται από τη HERE και όχι ως τμήμα αυτού του συνόλου.

ΠΕΡΙΟΡΙΣΜΕΝΗ ΕΓΓΥΗΣΗ

Η HERE εγγυάται, στο πλαίσιο των Προειδοποιήσεων που εκτίθενται κατωτέρω, για μια χρονική περίοδο 12 μηνών από την αγορά του αντιγράφου σας της Βάσης Δεδομένων, ότι το εν λόγω αντίγραφο θα λειτουργεί ουσιαστικά σύμφωνα με τα Κριτήρια Ακρίβειας και Πληρότητας της HERE που υφίστανται κατά την ημερομηνία που αγοράσατε τη Βάση Δεδομένων. Τα κριτήρια αυτά είναι διαθέσιμα από τη HERE κατόπιν σχετικού αιτήματός σας. Εάν η Βάση Δεδομένων δεν λειτουργεί σύμφωνα με την παρούσα περιορισμένη εγγύηση, η HERE θα καταβάλει εύλογες προσπάθειες για την επισκευή ή αντικατάσταση του μη συμμορφούμενου αντιγράφου της Βάσης Δεδομένων. Εάν οι προσπάθειες αυτές δεν οδηγήσουν σε απόδοση της Βάσης Δεδομένων σύμφωνα με τις εγγυήσεις οι οποίες εκτίθενται στην παρούσα, θα έχετε την επιλογή είτε να λάβετε την εύλογη επιστροφή του τιμήματος που κατεβάλατε για την παρούσα βάση δεδομένων είτε να υπαναχωρήσετε από τη Σύμβαση. Στα ανω-

Το περιεχόμενο του παρόντος εγχειριδίου αντιπροσωπεύει την κατάσταση του εγχειριδίου χρήσης κατά τη στιγμή της εκτύπωσης και ενδέχεται να μην είναι απόλυτα έγκυρο σε μελλοντικές περιπτώσεις. Για περισσότερες πληροφορίες, ανατρέξτε στην πρώτη σελίδα για να δείτε ολόκληρη τη δήλωση αποποίησης ευθύνης.

τέρω εξαντλείται η συνολική ευθύνη της HERE και τα ανωτέρω αποτελούν το μοναδικό μέσο αποκατάστασής σας έναντι της εταιρίας. Εκτός από τα ρητώς προβλεπόμενα στην παρούσα παράγραφο, η HERE δεν εγγυάται ούτε προβαίνει σε οποιοσδήποτε δηλώσεις σε ό,τι αφορά τη χρήση των αποτελεσμάτων από τη χρήση της βάσης δεδομένων αναφορικά με την ορθότητα, ακρίβεια, αξιοπιστία της ή άλλο χαρακτηριστικό της. Η HERE δεν εγγυάται ότι η Βάση Δεδομένων είναι ή θα είναι ελεύθερη σφαλμάτων. Καμία προφορική ή γραπτή πληροφορία ή συμβουλή η οποία παρέχεται από τη HERE, τον προμηθευτή σας ή οποιοδήποτε άλλο πρόσωπο δεν θα συνιστά εγγύηση ούτε θα αυξήσει καθ' οιονδήποτε τρόπο το πεδίο της περιορισμένης εγγύησης η οποία περιγράφεται ανωτέρω. Η περιορισμένη εγγύηση που διατυπώνεται στην παρούσα Σύμβαση δεν θίγει ή βλάπτει οποιαδήποτε νόμιμα δικαιώματα που ενδεχομένως έχετε στα πλαίσια της νομικής εγγύησης έναντι κρυφών ελαττωμάτων.

Εάν δεν αποκτήσατε τη Βάση Δεδομένων απευθείας από τη HERE, ενδέχεται να έχετε νόμιμα δικαιώματα κατά του προσώπου από το οποίο αποκτήσατε τη Βάση Δεδομένων, επιπροσθέτως των δικαιωμάτων που παρέχονται με την παρούσα από τη HERE σύμφωνα με το ισχύον δίκαιο της χώρας σας. Η ανωτέρω εγγύηση της HERE δεν θίγει τα εν λόγω νόμιμα δικαιώματα τα οποία μπορείτε να διεκδικήσετε επιπροσθέτως των παρεχόμενων στην παρούσα δικαιωμάτων εγγύησης.

ΠΕΡΙΟΡΙΣΜΟΣ ΕΥΘΥΝΗΣ

Το τμήμα της Βάσης Δεδομένων δεν περιλαμβάνει ως αντάλλαγμα την ανάληψη κινδύνου για αποθετικές, έμμεσες ή απεριόριστες άμεσες ζημιές οι οποίες ενδέχεται να προκύψουν σε σχέση με τη χρήση της Βάσης Δεδομένων από εσάς. Κατά συνέπεια, η HERE δεν θα είναι σε καμία περίπτωση υπεύθυνη για οποιοσδήποτε αποθετικές ή έμμεσες ζημιές, συμπεριλαμβανομένων ενδεικτικά και όχι περιοριστικά των απωλειών εσόδων, δεδομένων, ή χρήσης, που υφίστασθε εσείς ή οποιοσδήποτε τρίτος ως αποτέλεσμα της εκ μέρους σας χρήσης της Βάσης Δεδομένων, είτε στα πλαίσια συμβατικής πράξης ή αδικοπραξίας είτε βάσει εγγύησης, ακόμη και εάν η HERE έχει ενημερωθεί για την πιθανότητα τέτοιων ζημιών. Σε κάθε περίπτωση, η ευθύνη της HERE για άμεσες ζημιές περιορίζεται στο ύψος του τιμήματος του αντιγράφου σας της Βάσης Δεδομένων.

Η ΠΕΡΙΟΡΙΣΜΕΝΗ ΕΓΓΥΗΣΗ ΚΑΙ Ο ΠΕΡΙΟΡΙΣΜΟΣ ΤΗΣ ΕΥΘΥΝΗΣ ΠΟΥ ΕΚΤΙΘΕΝΤΑΙ ΣΤΗΝ ΠΑΡΟΥΣΑ ΣΥΜΒΑΣΗ, ΔΕΝ ΘΙΓΟΥΝ ΟΥΤΕ ΒΛΑΠΤΟΥΝ ΤΑ ΝΟΜΙΜΑ ΔΙΚΑΙΩΜΑΤΑ ΣΑΣ ΣΕ ΠΕΡΙΠΤΩΣΕΙΣ ΚΑΤΑ ΤΙΣ ΟΠΟΙΕΣ ΑΠΟΚΤΗΣΑΤΕ ΤΗ ΒΑΣΗ ΔΕΔΟΜΕΝΩΝ ΜΕ ΑΛΛΟ ΤΡΟΠΟ ΚΑΙ ΟΧΙ ΣΤΑ ΠΛΑΙΣΙΑ ΕΠΙΧΕΙΡΗΜΑΤΙΚΗΣ ΔΡΑΣΤΗΡΙΟΤΗΤΑΣ.

ΠΡΟΕΙΔΟΠΟΙΗΣΕΙΣ

Η Βάση Δεδομένων ενδέχεται να περιέχει ανακριβείς ή μη πλήρεις πληροφορίες λόγω της παρόδου του χρόνου, των μεταβαλλόμενων συνθηκών, των πηγών που χρησιμοποιούνται καθώς και λόγω της φύσης της συλλογής εκτενών γεωγραφικών δεδομένων, καθώς οτιδήποτε από τα ανωτέρω ενδέχεται να καταλήξει σε εσφαλμένα αποτελέσματα. Η Βάση Δεδομένων δεν περιέχει ούτε αντικατοπτρίζει πληροφορίες που αφορούν – μεταξύ άλλων – τον χρόνο ταξιδιού και ενδέχεται να μην συμπεριλαμβάνει την ασφάλεια της γειτονιάς, την επιβολή του νόμου, βοήθεια σε περιπτώσεις έκτακτης ανάγκης, κατασκευαστικά έργα, κλείσιμο δρόμων ή λωρίδων, την κλίση ή τη διαβάθμιση οδών, το ύψος, το βάρος ή άλλα όρια που αφορούν στις γέφυρες, τις οδικές συνθήκες, ειδικές εκδηλώσεις αναλόγως με την μάρκα του συστήματος πλοήγησης το οποίο κατέχετε.

ΙΣΧΥΟΝ ΔΙΚΑΙΟ

Η παρούσα σύμβαση διέπεται από το Δίκαιο της περιοχής/ χώρας στην οποία κατοικείτε κατά την ημερομηνία στην οποία αγοράσατε τη Βάση Δεδομένων. Εάν κατά τη στιγμή της αγοράς κατοικείτε εκτός Ευρωπαϊκής Ένωσης ή Ελβετίας, θα ισχύει το δίκαιο της χώρας εντός της Ευρωπαϊκής Ένωσης ή της Ελβετίας όπου αγοράσατε τη Βάση Δεδομένων. Σε κάθε άλλη περίπτωση ή στην περίπτωση κατά την οποία δεν μπορεί να προσδιορισθεί η περιοχή στην οποία αγοράσατε τη Βάση Δεδομένων και η ισχύουσα δικαιοδοσία, θα ισχύει το Ολλανδικό δίκαιο. Τα αρμόδια δικαστήρια του τόπου της κατοικίας σας κατά τη στιγμή αγοράς της Βάσης Δεδομένων θα έχουν δικαιοδοσία για οποιαδήποτε διαφορά ενδεχομένως προκύψει από ή σε σχέση με την παρούσα Σύμβαση, χωρίς να θίγεται το δικαίωμα της HERE να εγείρει αξιώσεις στον εκάστοτε τρέχοντα τόπο κατοικίας σας.

* Προαιρετικός εξοπλισμός/αξεσουάρ.

[1] EULA = End User License Agreement

Το περιεχόμενο του παρόντος εγχειριδίου αντιπροσωπεύει την κατάσταση του εγχειριδίου χρήσης κατά τη στιγμή της εκτύπωσης και ενδέχεται να μην είναι απόλυτα έγκυρο σε μελλοντικές περιπτώσεις. Για περισσότερες πληροφορίες, ανατρέξτε στην πρώτη σελίδα για να δείτε ολόκληρη τη δήλωση αποποίησης ευθύνης.

15.13. Σύστημα πλοήγησης* στην κεντρική οθόνη

Η προβολή και η χρήση του συστήματος πλοήγησης γίνεται με διάφορους τρόπους, π.χ. από την κεντρική οθόνη.

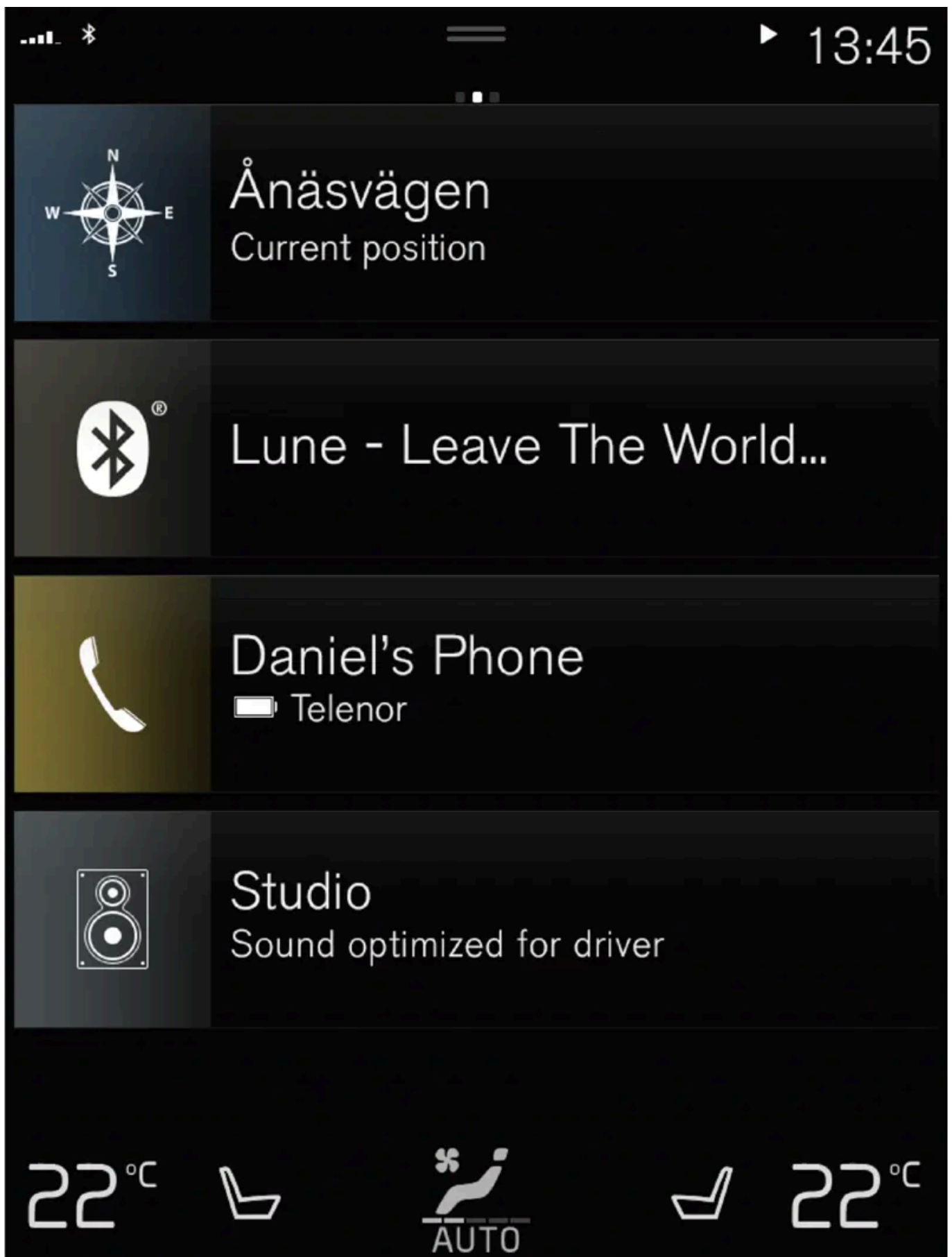

Το περιεχόμενο του παρόντος εγχειριδίου αντιπροσωπεύει την κατάσταση του εγχειριδίου χρήσης κατά τη στιγμή της εκτύπωσης και ενδέχεται να μην είναι απόλυτα έγκυρο σε μελλοντικές περιπτώσεις. Για περισσότερες πληροφορίες, ανατρέξτε στην πρώτη σελίδα για να δείτε ολόκληρη τη δήλωση αποποίησης ευθύνης.

Όλες οι ρυθμίσεις για το σύστημα πλοήγησης ορίζονται μέσω της κεντρικής οθόνης. Εδώ, ο οδηγός ορίζει πώς θα εμφανίζεται ο χάρτης ή καταχωρεί έναν προορισμό.

Αν η εικόνα του χάρτη δεν εμφανίζεται στην κεντρική οθόνη – πατήστε στο επάνω τετραγωνίδιο (που αφορά στο σύστημα πλοήγησης).

Πού βρίσκομαι;

Σε ποια γεωγραφική θέση βρίσκεται το αυτοκίνητο τώρα;

- Πατήστε στο σύμβολο αυτοκινήτου (μπλε τρίγωνο) στον χάρτη - οι πληροφορίες εμφανίζονται απευθείας στον χάρτη.

Εύρεση του συμβόλου του αυτοκινήτου στον χάρτη



Μετά από μερικές μεγεθύνσεις και σμικρύνσεις και μετακίνηση ανά τον χάρτη, μπορεί ορισμένες φορές να είναι δύσκολο να βρείτε ξανά την τρέχουσα θέση του αυτοκινήτου. Πατήστε στον σταυρό για να επαναρυθμιστεί ο χάρτης ώστε να ακολουθεί το σύμβολο του αυτοκινήτου.

Προς βορρά ή κατεύθυνση κίνησης προς τα πάνω στον χάρτη



Υπάρχουν δύο τρόποι εμφάνισης της κίνησης του αυτοκινήτου στον χάρτη. Πατήστε τα σύμβολα για εναλλαγή μεταξύ Προς βορρά και κίνησης προς τα πάνω στον χάρτη.



Όταν στον χάρτη έχει επιλεγεί η προβολή Προς βορρά, το σύμβολο του αυτοκινήτου κινείται προς την τρέχουσα κατεύθυνση της πυξίδας στον χάρτη. Αν το σύμβολο του αυτοκινήτου μετακινηθεί προς τα αριστερά στον χάρτη, σημαίνει ότι το αυτοκίνητο κινείται δυτικά.

Όταν το σύμβολο του αυτοκινήτου είναι στραμμένο προς τα πάνω, ο χάρτης περιστρέφεται κάτω από το σύμβολο του αυτοκινήτου, ανάλογα πώς στρίβει το αυτοκίνητο. Το σύμβολο της πυξίδας στρέφεται προς τον βορρά (N) στον χάρτη και στο κέντρο της πυξίδας εμφανίζεται η κατεύθυνση προς την οποία κινείται το αυτοκίνητο:

| Σύμβολα πυξίδας | κατεύθυνση πυξίδας |
|-----------------|--------------------|
| N | Βόρεια |
| NE | Βορειοανατολικά |
| E | Ανατολικά |
| SE | Νοτιοανατολικά |
| S | Νότια |
| SW | Νοτιοδυτικά |
| W | Δυτικά |
| NW | Βορειοδυτικά |

Εμφάνιση 2D ή 3D



Πατήστε στα σύμβολα για εναλλαγή μεταξύ απεικόνισης 2D και 3D.



Για την απεικόνιση 3D, η κατεύθυνση κίνησης του αυτοκινήτου εμφανίζεται πάντοτε προς τα πάνω. Ο χάρτης περιστρέφεται κάτω από το σύμβολο του αυτοκινήτου, ανάλογα πώς στρίβει το αυτοκίνητο. Το σύμβολο πυξίδας δείχνει προς ποια κατεύθυνση στο βορρά βρίσκεται το (N) στον χάρτη, και το κέντρο της πυξίδας δείχνει την κατεύθυνση προς την οποία είναι στραμμένο το μπροστινό μέρος του αυτοκινήτου. Η κλίμακα του χάρτη δεν εμφανίζεται στη λειτουργία 3D.

Για την απεικόνιση 2D, ο χάρτης εμφανίζεται στην προβολή Προς βορρά και το σύμβολο του αυτοκινήτου κινείται προς την τρέχουσα κατεύθυνση της πυξίδας στον χάρτη.

Μεγέθυνση

Για να μεγεθύνετε τον χάρτη, πατήστε δύο φορές διαδοχικά στην κεντρική οθόνη ή ενώστε δύο από τα δάχτυλά σας στην κεντρική οθόνη και ανοίξτε τα.

Σμίκρυνση

Βγείτε από τη μεγέθυνση του χάρτη αγγίζοντας μία φορά με δύο δάκτυλα στο κέντρο της κεντρικής οθόνης ή σύροντας δύο δάκτυλα μαζί στην κεντρική οθόνη.

Κύλιση

Τοποθετήστε ένα δάχτυλο στον χάρτη, σαρώστε προς την κατεύθυνση που θέλετε, και αφήστε το. Η λειτουργία κύλισης είναι εφικτή μόνο με τον χάρτη μεγιστοποιημένο, όχι ελαχιστοποιημένο.

Εναλλαγή ένδειξης κατεύθυνσης

Μεγιστοποιήστε τον χάρτη και πατήστε στην κεφαλίδα του χάρτη στο επάνω μέρος της κεντρικής οθόνης. Επιλέξτε μεταξύ των παρακάτω ενδείξεων ως κατεύθυνση στον χάρτη:

1. Προορισμός Destination, ώρα άφιξης (**ETA**) ή υπολειπόμενος χρόνος ταξιδιού (**RTA**) και απόσταση έως τον προορισμό (Distance). Για να επιλέξετε **ETA** ή **RTA**, βλ. ενότητα "Ρυθμίσεις για διαδρομή και πλοήγηση δρόμου".
2. Τρέχουσα θέση ως διεύθυνση (Address) ή ως συντεταγμένες (Coordinates). Όταν εμφανίζονται οι συντεταγμένες, εμφανίζεται και το υψόμετρο (Altitude). Για να επιλέξετε μεταξύ διεύθυνσης και συντεταγμένων, βλ. ενότητα "Ρυθμίσεις χάρτη".

* Προαιρετικός εξοπλισμός/αξεσουάρ.

15.14. Σύστημα πλοήγησης* στην οθόνη του οδηγού

Η προβολή και η χρήση του συστήματος πλοήγησης γίνεται με διάφορους τρόπους, π.χ. από την οθόνη του οδηγού.



Ο χάρτης εμφανίζεται μόνο στην οθόνη οδηγού 12".

Κατά την οδήγηση ο οδηγός καθοδηγείται μέσω φωνητικής καθοδήγησης και οδηγιών στην οθόνη του οδηγού. Η εμφάνιση χάρτη στην οθόνη του οδηγού μπορεί να ενεργοποιηθεί ακόμη και χωρίς να έχει οριστεί προορισμός.

Τα δεξιά χειριστήρια του τιμονιού και η οθόνη του οδηγού

Μπορείτε να χρησιμοποιείτε τα κουμπιά στη δεξιά πλευρά του τιμονιού για να χειρίζεστε ορισμένες από τις λειτουργίες του συστήματος πλοήγησης, π.χ. **Καθοδήγ. μέχρι το Σπίτι** και **Ακύρωση καθοδήγησης**. Αν εμφανιστεί ένα μήνυμα στην οθόνη του οδηγού, πρέπει πρώτα να το επιβεβαιώσετε ή να το απορρίψετε, για να εμφανιστεί το μενού.



- 1 Άνοιγμα/κλείσιμο του μενού. Το μενού κλείνει αυτόματα μετά από ένα διάστημα αδράνειας ή όταν είναι ενεργοποιημένες συγκεκριμένες επιλογές.
- 2 Περιήγηση στα μενού.
- 3 Περιήγηση στις επιλογές μενού.
- 4 Επιβεβαιώστε ή μαρκάρετε μια επιλογή.

* Προαιρετικός εξοπλισμός/αξεσουάρ.

Το περιεχόμενο του παρόντος εγχειριδίου αντιπροσωπεύει την κατάσταση του εγχειριδίου χρήσης κατά τη στιγμή της εκτύπωσης και ενδέχεται να μην είναι απόλυτα έγκυρο σε μελλοντικές περιπτώσεις. Για περισσότερες πληροφορίες, ανατρέξτε στην πρώτη σελίδα για να δείτε ολόκληρη τη δήλωση αποποίησης ευθύνης.

15.15. Ενεργοποίηση και απενεργοποίηση του συστήματος πλοήγησης* στην οθόνη του οδηγού

Το σύστημα πλοήγησης εμφανίζεται αυτόματα στην οθόνη του οδηγού, όταν οριστεί ένας προορισμός. Το σύστημα πλοήγησης μπορεί επίσης να εμφανίζεται χωρίς να έχει οριστεί προορισμός.

- 1 Σύρετε προς τα κάτω την πάνω προβολή της κεντρικής οθόνης.
- 2 Πατήστε το κουμπί **Ρυθμίσεις**.
- 3 Πατήστε **My Car** → **Θέματα** → **Πληροφορίες στην Οθόνη οδηγού**.
- 4 Πατήστε το κουμπί επιλογής **Εμφάν χάρτη στην οθόνη οδηγού**, για να εμφανιστεί το σύστημα πλοήγησης στην οθόνη του οδηγού χωρίς να έχετε ορίσει προορισμό.

* Προαιρετικός εξοπλισμός/αξεσουάρ.

15.16. Πρόταση νέων πληροφοριών χάρτη με το Map Creator

Αν το Volvo σας διαθέτει Sensus Navigation, εμφανίζονται οι χάρτες από τον πάροχο χαρτών Here. Αν διαπιστώσετε ότι από κάποιον χάρτη λείπουν πληροφορίες ή αν θέλετε να προτείνετε αλλαγές, μπορείτε να το κάνετε στην υπηρεσία Map Creator της Here. Αυτές οι πληροφορίες μπορεί να περιλαμβάνουν νέες διευθύνσεις ή δρόμους νέας χάραξης.

Στην υπηρεσία [Map Creator \[https://mapcreator.here.com/?site=volvo-com-consumers\]](https://mapcreator.here.com/?site=volvo-com-consumers) της Here, μπορείτε να δημιουργήσετε έναν λογαριασμό για να συνδεθείτε και να προτείνετε αλλαγές στους χάρτες. Εκεί θα βρείτε επίσης οδηγίες πώς μπορείτε να κάνετε κάτι τέτοιο.

Οι αλλαγές που προτείνετε αποστέλλονται στη Here για αξιολόγηση. Μόλις οι πληροφορίες επαληθευτούν και εγκριθούν, οι πληροφορίες που προτείνετε προστίθενται στους σχετικούς χάρτες. Οι αλλαγές θα είναι διαθέσιμες στο Volvo σας αφότου η πρότασή σας εγκριθεί από τον πάροχο Here και θα ενσωματωθούν σε μια ενημέρωση χάρτη την οποία στη συνέχεια θα εγκαταστήσετε στο σύστημα πλοήγησής σας.

Οι προτάσεις που υποβάλλονται για αλλαγές αξιολογούνται και ελέγχονται διεξοδικά πριν εγκριθούν και προστεθούν από την Here στους αντίστοιχους χάρτες. Μπορεί να χρειαστούν έως δώδεκα μήνες μέχρι οι αλλαγές να εφαρμοστούν στους χάρτες στο αυτοκίνητό σας.

Σημείωση

Η Volvo δεν έχει την ευχέρεια να επαληθεύσει, να εγκρίνει ή να εφαρμόσει τα αιτήματα για χαρτογραφικές αλλαγές που αποστέλλετε στην ιστοσελίδα Here.

Το περιεχόμενο του παρόντος εγχειριδίου αντιπροσωπεύει την κατάσταση του εγχειριδίου χρήσης κατά τη στιγμή της εκτύπωσης και ενδέχεται να μην είναι απόλυτα έγκυρο σε μελλοντικές περιπτώσεις. Για περισσότερες πληροφορίες, ανατρέξτε στην πρώτη σελίδα για να δείτε ολόκληρη τη δήλωση αποποίησης ευθύνης.

15.17. Πάροχοι πληροφοριών οδικής κυκλοφορίας

Πληροφορίες για τις εταιρείες που παρέχουν πληροφορίες για την κυκλοφορία στο αυτοκίνητό σας και τα συστήματά του σε διάφορες χώρες παρατίθενται παρακάτω.

| Ήπειρος | Χώρα | RTTI ^[1] | RDS-TMC ^[2] | Sirius XM ^[3] | VICS | T-DMB |
|------------------|------------------------|---------------------|------------------------|--------------------------|------|-------|
| Αφρική | Νότια Αφρική | INRIX | | | | |
| Ασία | Κίνα | INRIX | | | | |
| | Ινδονησία | INRIX | | | | |
| | Ιαπωνία | | | | VICS | |
| | Κορέα | | | | | KBS |
| | Σιγκαπούρη | INRIX | | | | |
| | Ταϊλάνδη | INRIX | | | | |
| Ευρώπη | Αυστρία | INRIX | ^[4] | | | |
| | Βέλγιο | INRIX | | | | |
| | Δημοκρατία της Τσεχίας | INRIX | ^[4] | | | |
| | Δανία | INRIX | ^[4] | | | |
| | Φινλανδία | INRIX | | | | |
| | Γαλλία | INRIX | | | | |
| | Γερμανία | INRIX | ^[4] | | | |
| | Ουγγαρία | INRIX | | | | |
| | Ιταλία | INRIX | | | | |
| | Λουξεμβούργο | INRIX | | | | |
| | Ολλανδία | INRIX | | | | |
| | Νορβηγία | INRIX | | | | |
| | Πολωνία | INRIX | | | | |
| | Πορτογαλία | INRIX | | | | |
| | Ρωσία | INRIX | | | | |
| | Σλοβακία | INRIX | | | | |
| | Σλοβενία | INRIX | | | | |
| | Ισπανία | INRIX | ^[4] | | | |
| | Σουηδία | INRIX | ^[4] | | | |
| | Ελβετία | INRIX | ^[4] | | | |
| Τουρκία | INRIX | | | | | |
| Ηνωμένο Βασίλειο | INRIX | ITIS | | | | |

| Ήπειρος | Χώρα | RTTI ^[1] | RDS-TMC ^[2] | Sirius XM ^[3] | VICS | T-DMB |
|-------------------------------------|-------------------------|---------------------|------------------------|--------------------------|------|-------|
| Μέση Ανατολή | Μπαχρέιν | INRIX | | | | |
| | Κουβέιτ | INRIX | | | | |
| | Ομάν | INRIX | | | | |
| | Κατάρ | INRIX | | | | |
| | Σαουδική Αραβία | INRIX | | | | |
| | Ηνωμένα Αραβικά Εμιράτα | INRIX | | | | |
| Βόρεια Αμερική και Κεντρική Αμερική | Καναδάς | INRIX | | | | |
| | Μεξικό | INRIX | | | | |
| | ΗΠΑ | INRIX | | | | |
| Ωκεανία και Ειρηνικός Ωκεανός | Αυστραλία | INRIX | | | | |
| | Νέα Ζηλανδία | INRIX | | | | |
| Νότιος Αμερική | Βραζιλία | | HERE | | | |



[1] Πληροφορίες οδικής κυκλοφορίας μέσω διαδικτύου (χρειάζεται σύνδεση στο διαδίκτυο)

[2] Πληροφορίες οδικής κυκλοφορίας μέσω της συχνότητας των FM.

[3] Πληροφορίες οδικής κυκλοφορίας μέσω δορυφορικού ραδιοφώνου Sirius.

[4] Δωρεάν υπηρεσία μόνο.

16. Ζάντες και ελαστικά

16.1. Αλλαγή τροχών

16.1.1. Αλλαγή τροχού

Οι αλλαγές τροχών πρέπει πάντοτε να πραγματοποιούνται σωστά. Οδηγίες για την αφαίρεση και τοποθέτηση ενός τροχού και τι είναι σημαντικό να θυμάστε παρατίθενται παρακάτω. Βεβαιωθείτε ότι οι διαστάσεις των ελαστικών είναι εγκεκριμένες για χρήση στο αυτοκίνητο.

Προειδοποίηση

- Αν πρέπει να αλλάξετε ελαστικό σε σημείο με διερχόμενη κυκλοφορία οχημάτων, οι επιβάτες πρέπει να σταθούν σε ασφαλές σημείο.
- Χρησιμοποιείτε γρύλο που έχει σχεδιαστεί για το αυτοκίνητο, όταν αλλάζετε ελαστικό. Χρησιμοποιείτε υποστηρίγματα, για να στερεώσετε το αυτοκίνητο για κάθε άλλη εργασία.
- Ποτέ μην μπαίνετε κάτω από το αυτοκίνητο, όταν είναι ανυψωμένο με γρύλο!
- Οι επιβάτες δεν πρέπει να παραμένουν μέσα στο αυτοκίνητο ενώ αυτό ανυψώνεται με το γρύλο.

Σημαντικό

Ο γρύλος* του αυτοκινήτου έχει σχεδιαστεί μόνο για περιστασιακή, σύντομη χρήση, όπως για την αλλαγή κλαταρισμένου ελαστικού. Μόνο ο γρύλος που παραδίδεται με το συγκεκριμένο αυτοκίνητο πρέπει να χρησιμοποιηθεί για την ανύψωσή του. Εάν πρόκειται να ανυψώνετε το αυτοκίνητο με το γρύλο πιο συχνά ή για περισσότερη ώρα απ' ό,τι χρειάζεται για να αλλάξετε λάστιχο, συνιστάται να χρησιμοποιήσετε γρύλο συνεργείου. Σε αυτή την περίπτωση, ακολουθήστε τις οδηγίες χρήσης που συνοδεύουν το γρύλο.

Όταν ο γρύλος δεν χρησιμοποιείται, πρέπει να είναι αποθηκευμένος στον ειδικό χώρο φύλαξης του κάτω από το δάπεδο του χώρου αποσκευών. Θα πρέπει να αναδιπλώσετε το γρύλο στη σωστή θέση, για να εξοικονομήσετε χώρο.

Αφαίρεση τροχού

Διαβάστε όλες τις οδηγίες, πριν να αρχίσετε. Βγάλτε έξω τα απαραίτητα εργαλεία, πριν να ανυψώσετε το αυτοκίνητο με τον γρύλο.

- 1 Ανάψτε τα αλάρμ και τοποθετήστε το προειδοποιητικό τρίγωνο, αν πρόκειται να αλλάξετε το ελαστικό σε σημείο από το οποίο διέρχονται άλλα οχήματα.

- 2 Βεβαιωθείτε ότι το χειρόφρενο είναι ενεργοποιημένο και επιλέξτε τη θέση P.
- 3 Ακινητοποιήστε τους τροχούς, τοποθετώντας τάκους μπροστά και πίσω από τους τροχούς που παραμένουν στο έδαφος. Χρησιμοποιήστε, για παράδειγμα, συμπαγείς ξύλινους τάκους ή μεγάλες πέτρες.
- 4 Βιδώστε τον κρίκο ρυμούλκησης με το μπουλονόκλειδο, μέχρι την τερματική θέση.

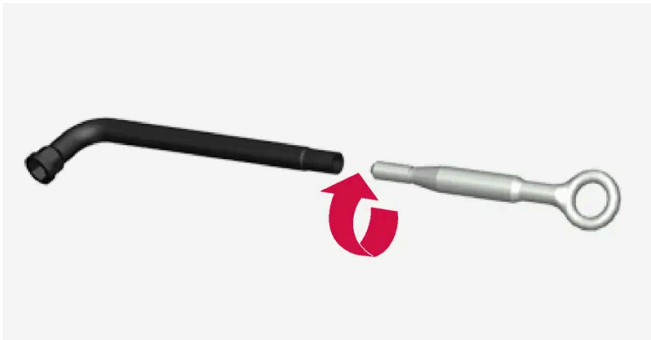

- 5 Αφαιρέστε τις πλαστικές τάπες από τα μπουλόνια τροχού με το ειδικό εργαλείο.
- 6 Ενώ το αυτοκίνητο ακουμπά ακόμη στο έδαφος, χρησιμοποιήστε το μπουλονόκλειδο/κρίκο ρυμούλκησης για να ξεβιδώσετε τα μπουλόνια του τροχού κατά $\frac{1}{2}$ -1 στροφή, πιέζοντας προς τα κάτω (αριστερόστροφα). Αρχίζετε πάντοτε με τα ασφαλιζόμενα μπουλόνια*.
- 7 Ακολουθήστε τις οδηγίες για την ασφαλή ανύψωση του αυτοκινήτου με τον γρύλο.
- 8 Ανυψώστε το αυτοκίνητο τόσο ψηλά όσο χρειάζεται, για να μπορεί ο τροχός που θα αφαιρεθεί να κινηθεί πιο ελεύθερα. Αφαιρέστε τα μπουλόνια τροχού και ανασηκώστε τον τροχό για να τον αφαιρέσετε.

Τοποθέτηση τροχού

- 1 Καθαρίστε τις επιφάνειες ανάμεσα στον τροχό και το μουαγιέ.
- 2 Τοποθετήστε τον τροχό. Βεβαιωθείτε ότι έχετε τοποθετήσει τη σωστή διάσταση στη σωστή θέση, αν πρόκειται για αυτοκίνητο με διαφορετικές διαστάσεις στα μπροστινά και πίσω ελαστικά ή ζάντες. Σφίξτε καλά τα μπουλόνια του τροχού.
Μη χρησιμοποιείτε λιπαντικό στα σπειρώματα του μπουλονιών τροχού.
- 3 Κατεβάστε το αυτοκίνητο, ώστε να μην μπορεί να περιστραφεί ο τροχός.
- 4 Σφίξτε τα μπουλόνια του τροχού χιαστί. Η σωστή σύσφιξη των μπουλονιών του τροχού έχει πολύ μεγάλη σημασία.

Σφίξτε τα με 140 Nm (103 ft. lbs). Ελέγξτε τη ροπή σύσφιξης με δυναμόκλειδο.



- 5 Επανατοποθετήστε τα πλαστικά καπάκια πάνω από τα μπουλόνια των τροχών.
- 6 Ελέγξτε την πίεση των ελαστικών και αποθηκεύστε τη νέα πίεση ελαστικών στο σύστημα παρακολούθησης πίεσης ελαστικών*.

⚠ Προειδοποίηση

Τα μπουλόνια τροχού μπορεί να χρειάζονται σύσφιξη ξανά μερικές ημέρες μετά την αλλαγή του τροχού. Οι διαφορές θερμοκρασίας και οι κραδασμοί μπορεί να αποτελούν ένδειξη ότι δεν έχουν συσφιχθεί εξίσου.

i Σημείωση

- Μετά το φούσκωμα του ελαστικού, επανατοποθετείτε πάντοτε την τάπα της βαλβίδας για να μην υποστεί ζημιά η βαλβίδα από χαλίκια, βρομιά, κ.λπ.
- Χρησιμοποιείτε μόνο πλαστικές τάπες βαλβίδων. Οι μεταλλικές τάπες βαλβίδων μπορεί να οξειδωθούν και να είναι δύσκολο να τις ξεβιδώσετε.

* Προαιρετικός εξοπλισμός/αξεσουάρ.

16.1.2. Γρύλος*

Ο γρύλος μπορεί να χρησιμοποιηθεί για την ανύψωση του αυτοκινήτου, για παράδειγμα για την αλλαγή τροχού.



! Σημαντικό

Ο γρύλος* του αυτοκινήτου έχει σχεδιαστεί μόνο για περιστασιακή, σύντομη χρήση, όπως για την αλλαγή κλαταρισμένου ελαστικού. Μόνο ο γρύλος που παραδίδεται με το συγκεκριμένο αυτοκίνητο πρέπει να χρησιμοποιηθεί για την ανύψωσή του. Εάν πρόκειται να ανυψώνετε το αυτοκίνητο με το γρύλο πιο συχνά ή για περισσότερη ώρα απ' ό,τι χρειάζεται για να αλλάξετε λάστιχο, συνιστάται να χρησιμοποιήσετε γρύλο συνεργείου. Σε αυτή την περίπτωση, ακολουθήστε τις οδηγίες χρήσης που συνοδεύουν το γρύλο.

Όταν ο γρύλος δεν χρησιμοποιείται, πρέπει να είναι αποθηκευμένος στον ειδικό χώρο φύλαξης του κάτω από το δάπεδο του χώρου αποσκευών. Θα πρέπει να αναδιπλώσετε το γρύλο στη σωστή θέση, για να εξοικονομήσετε χώρο.

* Προαιρετικός εξοπλισμός/αξεσουάρ.

16.1.3. Μπουλόνια τροχών

Τα μπουλόνια τροχού χρησιμοποιούνται για τη σύνδεση των τροχών στα μπουαγιέ.

Χρησιμοποιείτε μόνο ζάντες που έχουν δοκιμαστεί και εγκριθεί από τη Volvo και αποτελούν γνήσια αξεσουάρ της Volvo.

Ελέγξτε τη ροπή σύσφιξης των μπουλονιών τροχού με ένα δυναμόκλειδο.

Μη χρησιμοποιείτε λιπαντικό στα σπειρώματα του μπουλονιών τροχού.

! Προειδοποίηση

Τα μπουλόνια τροχού μπορεί να χρειάζονται σύσφιξη ξανά μερικές ημέρες μετά την αλλαγή του τροχού. Οι διαφορές θερμοκρασίας και οι κραδασμοί μπορεί να αποτελούν ένδειξη ότι δεν έχουν συσφιχθεί εξίσου.

! **Σημαντικό**

Τα μπουλόνια των τροχών πρέπει να συσφιχθούν με 140 Nm. (103 ft. lbs). Η υπερβολική ή η ανεπαρκής σύσφιξη μπορεί να προκαλέσει ζημιά στα παξιμάδια και τα μπουλόνια.

Σετ ασφαλιζόμενων μπουλονιών τροχού*

Για να λασκάρετε ή να σφίξετε τα ασφαλιζόμενα μπουλόνια τροχού – γυρίστε το κλειδί στο ασφαλιζόμενο μπουλόνι μέχρι να κουμπώσει πλήρως στις ειδικές αυλακώσεις. Αρχίστε πάντοτε με τα ασφαλιζόμενα μπουλόνια, αν πρόκειται να αφαιρέσετε τον τροχό. Όταν τοποθετείτε τον τροχό, ολοκληρώστε τη διαδικασία με την ασφαλιστική βίδα.

! **Σημαντικό**

Θυμηθείτε να μην ασκήσετε δύναμη που μπορεί να λυγίσει τα μπουλόνια των τροχών όταν τα λασκάρετε/σφίγγετε. Κάτι τέτοιο μπορεί να προκαλέσει ζημιά στην αυλάκωση κωδικοποίησης του ασφαλιστικού μπουλονιού και να είναι αδύνατη η τοποθέτηση/αφαίρεση του μπουλονόκλειδου και του τροχού.

Όταν το μπουλονόκλειδο δεν χρησιμοποιείται, πρέπει να είναι αποθηκευμένο στη θέση του στο πλαίσιο αφρώδους υλικού κάτω από το δάπεδο του χώρου αποσκευών. Είναι σημαντικό να το θυμάστε αυτό αν το αυτοκίνητο πρόκειται να επισκεφθεί το συνεργείο, ώστε το εργαλείο να είναι διαθέσιμο. Αν χάσετε το κλειδί, απευθυνθείτε στον επίσημο διανομέα Volvo της περιοχής σας.

* Προαιρετικός εξοπλισμός/αξεσουάρ.

16.1.4. Εφεδρικός τροχός*

Ο εφεδρικός τροχός, τύπου Temporary Spare, μπορεί να χρησιμοποιηθεί για να αντικαταστήσει προσωρινά ένα κανονικό ελαστικό που έχει υποστεί διάτρηση.

Η ρεζέρβα έχει σχεδιαστεί μόνο για προσωρινή χρήση. Αντικαταστήστε τον με κανονικό τροχό το συντομότερο δυνατό.

Τα οδηγικά χαρακτηριστικά του αυτοκινήτου μπορεί να αλλάξουν, όταν χρησιμοποιείται ο εφεδρικός τροχός και η απόσταση από το έδαφος μειωθεί. Μην πλένετε το αυτοκίνητο σε αυτόματο πλυντήριο αυτοκινήτων, αν είναι τοποθετημένος ο Temporary Spare.

Η συνιστώμενη πίεση ελαστικών πρέπει να διατηρείται ανεξάρτητα από τη θέση του προσωρινού εφεδρικού τροχού στο αυτοκίνητο.

Αν η ρεζέρβα έχει υποστεί ζημιά, μπορείτε να αγοράσετε μια καινούργια από έναν διανομέα της Volvo.

Προειδοποίηση

- Μην υπερβείτε ποτέ τα 80 km/h (50 mph) όταν στο αυτοκίνητο έχει τοποθετηθεί εφεδρικός τροχός.
- Δεν πρέπει ποτέ να οδηγείτε το αυτοκίνητο με περισσότερες από μία "Temporary Spare" ρεζέρβα.
- Το αυτοκίνητο μπορεί να έχει διαφορετική οδηγική συμπεριφορά όταν οδηγείτε με τον εφεδρικό τροχό. Πρέπει να αντικαταστήσετε τον εφεδρικό τροχό με κανονικό τροχό το συντομότερο δυνατό.
- Ο εφεδρικός τροχός είναι μικρότερος από τον κανονικό τροχό, γεγονός που επηρεάζει την απόσταση του αυτοκινήτου από το έδαφος. Προσέχετε τα ψηλά κράσπεδα και μην πλένετε το αυτοκίνητο σε αυτόματο πλυντήριο.
- Τηρείτε τη συνιστώμενη πίεση ελαστικών του κατασκευαστή για τον εφεδρικό τροχό.
- Στα οχήματα με τετρακίνηση, ο μηχανισμός μετάδοσης στον πίσω άξονα μπορεί να αποσυνδεθεί.
- Αν ο εφεδρικός τροχός τοποθετηθεί στον μπροστινό άξονα, δεν μπορείτε ταυτόχρονα να χρησιμοποιήσετε και αντιολισθητικές αλυσίδες.
- Ο εφεδρικός τροχός δεν πρέπει να επισκευάζεται.

Σημαντικό

Το αυτοκίνητο δεν πρέπει να οδηγείται με ελαστικά διαφορετικών διαστάσεων ή με εφεδρικό τροχό, εκτός από αυτόν που είναι εγκεκριμένος για το αυτοκίνητο. Η χρήση ελαστικών με διαφορετικές διαστάσεις μπορεί να προκαλέσει σοβαρή ζημιά στο σύστημα μετάδοσης του αυτοκινήτου λόγω διαφορετικής περιφέρειας κύλισης.

Στα αυτοκίνητα που έχουν σχεδιαστεί για διαφορετικές διαστάσεις ελαστικών ή ζαντών εμπρός και πίσω, τα ελαστικά στον μπροστινό και τον πίσω άξονα πρέπει να είναι ίδιου τύπου και μάρκας.

* Προαιρετικός εξοπλισμός/αξεσουάρ.

16.1.5. Χρήση του εφεδρικού τροχού *

Ακολουθήστε αυτές τις οδηγίες για τη χρήση του εφεδρικού τροχού.

Αφαίρεση του εφεδρικού τροχού από το χώρο αποθήκευσης

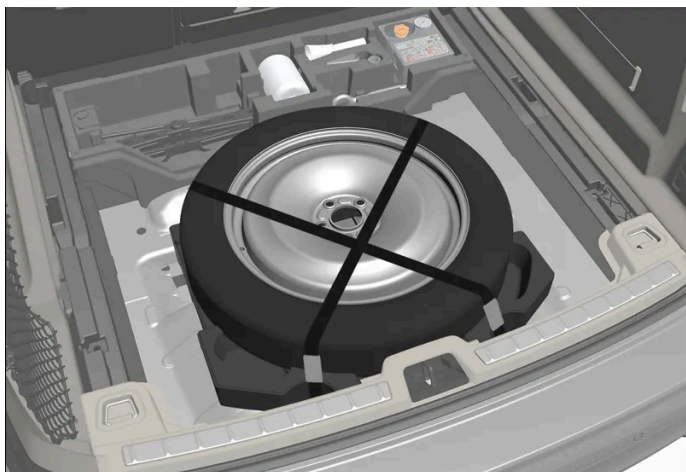

Το περιεχόμενο του παρόντος εγχειριδίου αντιπροσωπεύει την κατάσταση του εγχειριδίου χρήσης κατά τη στιγμή της εκτύπωσης και ενδέχεται να μην είναι απόλυτα έγκυρο σε μελλοντικές περιπτώσεις. Για περισσότερες πληροφορίες, ανατρέξτε στην πρώτη σελίδα για να δείτε ολόκληρη τη δήλωση αποποίησης ευθύνης.

Η εικόνα είναι γενική, στην πραγματικότητα μπορεί να διαφέρει.

Ο εφεδρικός τροχός βρίσκεται κάτω από το δάπεδο του χώρου φορτίου και στερεώνεται με ιμάντα. Το πλαίσιο αφρώδους υλικού περιέχει όλα τα εργαλεία για την αλλαγή τροχού.

- 1 Αναδιπλώστε το κάλυμμα του δαπέδου του χώρου αποσκευών προς τα πάνω.
- 2 Λύστε τους ιμάντες και ανασηκώστε τον εφεδρικό τροχό για να τον αφαιρέσετε.

Αποθήκευση του κλαταρισμένου ελαστικού

- 1 Επανατοποθετήστε τα εργαλεία στη σωστή τους θέση στο πλαίσιο αφρώδους υλικού.
- 2 Στη συνέχεια, κατεβάστε το δάπεδο του χώρου αποσκευών και τοποθετήστε το κλαταρισμένο ελαστικό στον χώρο αποσκευών.

* Προαιρετικός εξοπλισμός/αξεσουάρ.

16.1.6. Αντιολισθητικές αλυσίδες

Με τη χρήση αντιολισθητικών αλυσίδων ή/και χειμερινών ελαστικών μπορεί να αυξηθεί η πρόσφυση σε χειμερινές συνθήκες.

Η Volvo συνιστά να μην χρησιμοποιούνται αντιολισθητικές αλυσίδες σε τροχούς πάνω από 18 ιντσών

Προειδοποίηση

Χρησιμοποιείτε γνήσιες αντιολισθητικές αλυσίδες Volvo ή αντίστοιχες, οι οποίες έχουν σχεδιαστεί για το συγκεκριμένο μοντέλο του αυτοκινήτου και τις διαστάσεις ελαστικού και ζάντας. Επιτρέπεται η χρήση μόνο **μονών** αντιολισθητικών αλυσίδων.

Αν δεν είστε σίγουροι για τις αντιολισθητικές αλυσίδες, η Volvo συνιστά να απευθυνθείτε σε ένα εξουσιοδοτημένο συνεργείο της Volvo. Αν δεν χρησιμοποιήσετε σωστές αντιολισθητικές αλυσίδες, μπορεί να προκληθεί σοβαρή ζημιά στο αυτοκίνητο καθώς και ατύχημα.

Η χρήση αντιολισθητικών αλυσίδων μπορεί να προκαλέσει δυσλειτουργία στο σύστημα παρακολούθησης πίεσης ελαστικών* [1].

! Σημαντικό

Αντιολισθητικές αλυσίδες μπορούν να χρησιμοποιηθούν στο αυτοκίνητο, αλλά με τους παρακάτω περιορισμούς:

- Τηρείτε προσεκτικά πάντοτε τις οδηγίες τοποθέτησης του κατασκευαστή. Τοποθετείτε τις αλυσίδες ώστε να εφαρμόζουν όσο το δυνατόν πιο σφικτά και να τις τεντώνετε σε τακτά χρονικά διαστήματα.
- Αντιολισθητικές αλυσίδες μπορούν να τοποθετηθούν μόνο στους μπροστινούς τροχούς (το ίδιο ισχύει και για τα αυτοκίνητα με κίνηση στους τέσσερις τροχούς).
- Σε ορισμένες περιπτώσεις, ΔΕΝ μπορούν να χρησιμοποιηθούν αντιολισθητικές αλυσίδες, όπως αν έχουν τοποθετηθεί μη εργοστασιακά ή "ειδικά" ελαστικά και ζάντες με διαστάσεις διαφορετικές από τις εργοστασιακές. Ανάμεσα στις αλυσίδες και τα φρένα, καθώς και ανάμεσα στην ανάρτηση και τα μέρη του αμαξώματος, πρέπει να υπάρχει επαρκής απόσταση.
- Ανατρέξτε στις κατά τόπους διατάξεις περί χρήσης αντιολισθητικών αλυσίδων πριν τις τοποθετήσετε.
- Ποτέ μην υπερβαίνετε τη μέγιστη ταχύτητα που ορίζει ο κατασκευαστής αντιολισθητικών αλυσίδων. Δεν πρέπει ποτέ να υπερβαίνετε τα 50 km/h (30 mph) σε καμία περίπτωση.
- Αποφύγετε τους αναβαθμούς, τις λακούβες ή τις απότομες στροφές όταν οδηγείτε με αντιολισθητικές αλυσίδες.
- Αποφεύγετε την οδήγηση σε μη ασφαλτοστρωμένους δρόμους, διότι έτσι φθείρονται οι αντιολισθητικές αλυσίδες αλλά και τα ελαστικά.
- Η οδήγηση με αντιολισθητικές αλυσίδες μπορεί να επηρεάσει αρνητικά τα οδηγικά χαρακτηριστικά του αυτοκινήτου. Μη στρίβετε γρήγορα ή απότομα και μη φρενάρτε με μπλοκαρισμένους τροχούς.
- Ορισμένα είδη αλυσίδων που τεντώνονται πολύ επηρεάζουν τα μέρη του συστήματος φρένων και, για αυτόν τον λόγο, ΔΕΝ πρέπει να χρησιμοποιούνται.

Για περισσότερες πληροφορίες σχετικά με τις αντιολισθητικές αλυσίδες, απευθυνθείτε σε έναν εξουσιοδοτημένο διανομέα της Volvo.

* Προαιρετικός εξοπλισμός/αξεσουάρ.

[1] Indirect Tyre Pressure Monitoring System (ITPMS)

16.1.7. Χειμερινά ελαστικά

Τα χειμερινά ελαστικά είναι σχεδιασμένα για χειμερινές οδικές συνθήκες.

Η Volvo συνιστά χειμερινά ελαστικά ειδικά κατασκευασμένα για οδήγηση τον χειμώνα σε όλους τους τροχούς, αν υπάρχει κίνδυνος χιονιού ή πάγου. Οι διαστάσεις των ελαστικών εξαρτώνται από την έκδοση του κινητήρα. Εάν πρόκειται να χρησιμοποιήσετε χειμερινά ελαστικά, τοποθετήστε το σωστό τύπο ελαστικών και στους τέσσερις τροχούς.

Τα ελαστικά που πληρούν τις ελάχιστες τιμές για την πρόσφυση σε χιόνι φέρουν το παρακάτω σύμβολο στην ετικέτα:



Το περιεχόμενο του παρόντος εγχειριδίου αντιπροσωπεύει την κατάσταση του εγχειριδίου χρήσης κατά τη στιγμή της εκτύπωσης και ενδέχεται να μην είναι απόλυτα έγκυρο σε μελλοντικές περιπτώσεις. Για περισσότερες πληροφορίες, ανατρέξτε στην πρώτη σελίδα για να δείτε ολόκληρη τη δήλωση αποποίησης ευθύνης.

Στην ετικέτα ενός ελαστικού που πληροί τις σχετικές ελάχιστες τιμές για την πρόσφυση σε πάγο πρέπει να υπάρχει το παρακάτω σύμβολο:



Τα ελαστικά με καρφιά δεν συμπεριλαμβάνονται στη σήμανση ελαστικών.

Συμβουλές για την τοποθέτηση χειμερινών ελαστικών

Κατά την αλλαγή των θερινών και των χειμερινών ελαστικών, σημαδέψτε τα ελαστικά ανάλογα με την πλευρά του αυτοκινήτου στην οποία ήταν τοποθετημένα, για παράδειγμα **L** για αριστερά και **R** για δεξιά.

Απευθυνθείτε σε έναν εξουσιοδοτημένο διανομέα της Volvo για συμβουλές σχετικά με τους πιο κατάλληλους τύπους ζάντας και ελαστικού.

Ελαστικά με καρφιά

Τα χειμερινά ελαστικά με καρφιά θα πρέπει να διανύσουν ομαλά μια απόσταση 500-1000 km (300-600 mi), προκειμένου τα καρφιά να εφαρμόσουν σωστά στα ελαστικά. Με αυτόν τον τρόπο, αυξάνεται η διάρκεια ζωής τόσο του ελαστικού όσο και των καρφιών.

Σημείωση

Οι νόμοι σχετικά με τη χρήση ελαστικών με καρφιά μπορεί να διαφέρουν. Να τηρείτε πάντοτε τις κατά τόπους νομοθεσίες και κανονισμούς.

Βάθος πέλματος

Όταν στο οδόστρωμα υπάρχει πάγος ή χιόνι και επικρατούν χαμηλές θερμοκρασίες, οι απαιτήσεις από τα ελαστικά αυξάνονται σημαντικά σε σχέση με τις συνθήκες που επικρατούν το καλοκαίρι. Για τον λόγο αυτό, η Volvo συνιστά να μην οδηγείτε με χειμερινά ελαστικά με βάθος πέλματος μικρότερο από 4 mm (0,15 in.).

16.1.8. Κλαταρισμένο ελαστικό

Ανάψτε τα αλάρμ αν κλατάρει κάποιο ελαστικό του αυτοκινήτου σε σημείο με διερχόμενη κυκλοφορία οχημάτων.

Λειτουργήστε με γνώμονα την ασφάλεια. Αν είναι εφικτό, μετακινήστε το αυτοκίνητο εκτός κινδύνου, μακριά από την κυκλοφορία. Καλέστε οδική βοήθεια αν είναι απαραίτητο.

Αν είναι εφικτό, βρείτε από το αυτοκίνητο από την πλευρά με τη λιγότερη κυκλοφορία οχημάτων.

Φορέστε ανακλαστικό γιλέκο και στη συνέχεια τοποθετήστε το προειδοποιητικό τρίγωνο έτσι, ώστε οι υπόλοιποι χρήστες του δρόμου να προειδοποιούνται έγκαιρα.

Αντιμέτωπιση διάτρησης ελαστικού

Το περιεχόμενο του παρόντος εγχειριδίου αντιπροσωπεύει την κατάσταση του εγχειριδίου χρήσης κατά τη στιγμή της εκτύπωσης και ενδέχεται να μην είναι απόλυτα έγκυρο σε μελλοντικές περιπτώσεις. Για περισσότερες πληροφορίες, ανατρέξτε στην πρώτη σελίδα για να δείτε ολόκληρη τη δήλωση αποποίησης ευθύνης.

Το αυτοκίνητο διαθέτει είτε κιτ επισκευής ελαστικού για προσωρινή επισκευή είτε εφεδρικό τροχό*, βλ. σχετική ενότητα για οδηγίες χρήσης.

* Προαιρετικός εξοπλισμός/αξεσουάρ.

16.1.9. Εργαλειοθήκη

Εργαλεία που μπορούν να φανούν χρήσιμα κατά τη ρυμούλκηση, σε αλλαγές τροχών ή παρόμοιες εργασίες, μπορείτε να βρείτε στον χώρο αποσκευών του αυτοκινήτου.



Παραδείγματα εργαλείων.

- 1 Γρύλος*
- 2 Εργαλείο για την αφαίρεση των πλαστικών ταμπών από τα μπουλόνια των τροχών
- 3 Χωνί για την πλήρωση υγρών
- 4 Μπουλονόκλειδο* και κρίκος ρυμούλκησης

Αν το αυτοκίνητο διαθέτει εφεδρικό τροχό*, συμπεριλαμβάνεται γρύλος και μπουλονόκλειδο αντί για κιτ έκτακτης επισκευής ελαστικού.

* Προαιρετικός εξοπλισμός/αξεσουάρ.

16.2. Ελαστικά

16.2.1. Ονοματολογία διαστάσεων για τα ελαστικά

Το περιεχόμενο του παρόντος εγχειριδίου αντιπροσωπεύει την κατάσταση του εγχειριδίου χρήσης κατά τη στιγμή της εκτύπωσης και ενδέχεται να μην είναι απόλυτα έγκυρο σε μελλοντικές περιπτώσεις. Για περισσότερες πληροφορίες, ανατρέξτε στην πρώτη σελίδα για να δείτε ολόκληρη τη δήλωση αποποίησης ευθύνης.

Κωδικός για τις διαστάσεις ελαστικού, τον δείκτη φορτίου και την κατηγορία ταχύτητας.

Το αυτοκίνητο φέρει έγκριση για ολόκληρο το όχημα με συγκεκριμένους συνδυασμούς ζαντών και ελαστικών.

Διαστάσεις

Σε όλα ελαστικά αναγράφονται οι διαστάσεις, όπως: 235/50 R19 99 V.

| | |
|-----|---|
| 235 | Πλάτος ελαστικού (mm) |
| 50 | Σχέση προφίλ και πλάτους του ελαστικού (%) |
| R | Ακτινική ενίσχυση |
| 19 | Διάμετρος ζάντας σε ίντσες |
| 99 | Κωδικός για το μέγιστο επιτρεπόμενο φορτίο ελαστικών, δείκτης φορτίου ελαστικών (LI) |
| V | Δείκτης μέγιστης επιτρεπόμενης ταχύτητας, δείκτης ταχύτητας (SS). (Σε αυτή την περίπτωση 240 km/h (149 mph).) |

Δείκτης φορτίου

Κάθε ελαστικό έχει μια συγκεκριμένη φέρουσα ικανότητα, ένα δείκτη φορτίου (LI). Το βάρος του αυτοκινήτου καθορίζει τη φέρουσα ικανότητα που απαιτείται από τα ελαστικά.

Δείκτης ταχύτητας

Κάθε ελαστικό μπορεί να αντέξει μια συγκεκριμένη ανώτατη ταχύτητα. Ο δείκτης ταχύτητας ελαστικού, SS (Speed Symbol), πρέπει να αντιστοιχεί τουλάχιστον στην τελική ταχύτητα του αυτοκινήτου. Στον παρακάτω πίνακα αναγράφεται η μέγιστη επιτρεπόμενη ταχύτητα για κάθε δείκτη ταχύτητας (SS). Μόνη εξαίρεση σε αυτούς τους κανόνες αποτελούν τα χειμερινά ελαστικά ^[1], όπου μπορεί να χρησιμοποιηθεί μικρότερος δείκτης ταχύτητας. Αν τοποθετηθούν τέτοια ελαστικά, δεν πρέπει να οδηγείτε το αυτοκίνητο με ταχύτητα μεγαλύτερη από το όριο ταχύτητας του ελαστικού. Για παράδειγμα, τα αυτοκίνητα με ελαστικά με δείκτη ταχύτητας Q δεν πρέπει να υπερβαίνουν τα 160 km/h (100 mph). Η ταχύτητα του οχήματος καθορίζεται από τις οδικές συνθήκες και τον ισχύοντα κώδικα οδικής κυκλοφορίας, όχι από τον δείκτη ταχύτητας των ελαστικών.

Σημείωση

Η μέγιστη επιτρεπόμενη ταχύτητα αναγράφεται στον πίνακα.

| | |
|---|---|
| Q | 160 km/h (100 mph) (μόνο με χειμερινά ελαστικά) |
| T | 190 km/h (118 mph) |
| H | 210 km/h (130 mph) |
| V | 240 km/h (149 mph) |
| W | 270 km/h (168 mph) |
| Y | 300 km/h (186 mph) |

Προειδοποίηση

Ο κατώτατος επιτρεπόμενος δείκτης φορτίου (LI) και δείκτης ταχύτητας (SS) ελαστικών για κάθε αντίστοιχη έκδοση κινητήρα αναγράφονται στις προδιαγραφές, στο έντυπο εγχειρίδιο κατόχου. Αν χρησιμοποιηθεί ελαστικό με πολύ χαμηλό δείκτη φορτίου ή δείκτη ταχύτητας, μπορεί να υπερθερμανθεί και να καταστραφεί.

^[1] Με και χωρίς μεταλλικά καρφιά.

16.2.2. Εγκεκριμένες πιέσεις ελαστικών

Οι εγκεκριμένες πιέσεις ελαστικών για κάθε έκδοση κινητήρα αναγράφονται στον πίνακα.

Σημείωση

Δεν είναι πάντοτε διαθέσιμοι όλοι οι κινητήρες, τα ελαστικά ή οι συνδυασμοί αυτών σε όλες τις αγορές.

| Κινητήρας | Διαστάσεις ελαστικών | Ταχύτητα | Φορτίο, 1-3 άτομα | | Μέγ. φορτίο | | Πίεση ECO ^[1] |
|-----------------------------|--|---------------------------|-------------------------------------|-------------------|----------------------|-------------------|---------------------------|
| | | | Μπροστά kPa (psi) ^[2] | Πίσω kPa (psi) | Μπροστά kPa (psi) | Πίσω kPa (psi) | Μπροστά/πίσω kPa (psi) |
| Όλοι οι κινητήρες | 235/55 R18 235/50 R19 245/45 R20 245/40 R21 | 0-180 km/h (0-112 mph) | 230 (33) | 240 (35) | 260 (38) | 260 (38) | 260 (38) |
| Προσωρινός εφεδρικός τροχός | | max 80 km/h (μέγ. 50 mph) | 420 (60) | 420 (60) | 420 (60) | 420 (60) | – |

^[1] Οικονομική οδήγηση.

^[2] Σε ορισμένες χώρες, δίπλα στη μονάδα μέτρησης πίεσης "Pascal" του Διεθνούς Συστήματος Μονάδων, χρησιμοποιείται η μονάδα μέτρησης "bar": 1 bar = 100 kPa.

16.2.3. Φορά περιστροφής ελαστικών

Τα ελαστικά με πέλμα, που είναι σχεδιασμένα για περιστροφή προς μία μόνο φορά, διαθέτουν βέλος επισήμανσης της φοράς περιστροφής.

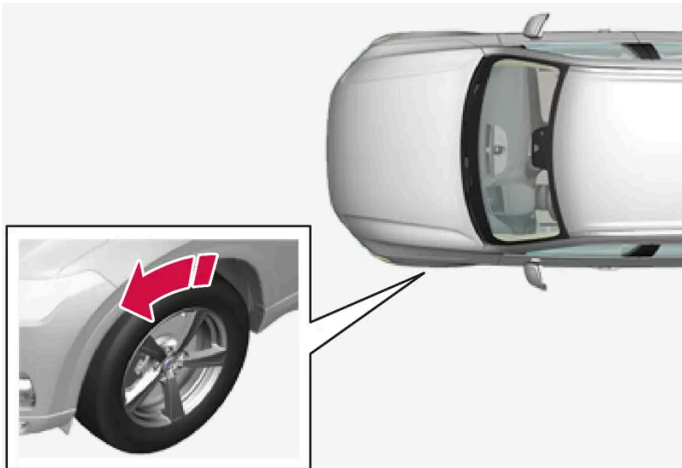

Το βέλος δείχνει τη φορά περιστροφής του ελαστικού.

- Τα ελαστικά πρέπει να περιστρέφονται με την ίδια φορά περιστροφής καθ' όλη τη διάρκεια της λειτουργικής τους ζωής.
- Αλλαγή θέσης των ελαστικών μπορεί να γίνει μόνο μεταξύ των μπροστινών και πίσω ελαστικών, ποτέ μεταξύ των δεξιών και αριστερών ελαστικών ή το αντίστροφο.
- Εάν τα ελαστικά δεν τοποθετηθούν σωστά, επηρεάζονται αρνητικά τα χαρακτηριστικά πέδησης του αυτοκινήτου, καθώς και η ικανότητα απομάκρυνσης νερού, χιονιού και λάσπης από το ελαστικό.
- Τα ελαστικά με το μεγαλύτερο βάθος πέλματος πρέπει να τοποθετούνται πάντοτε στον πίσω άξονα του αυτοκινήτου, για να μειώνεται ο κίνδυνος πλαγιολίσθησης λόγω υπερστροφής.
- Στα αυτοκίνητα με διαφορετικές διαστάσεις ελαστικών ή ζαντών στον μπροστινό και τον πίσω άξονα, δεν επιτρέπεται η εναλλαγή των τροχών εμπρός πίσω.
- Η Volvo συνιστά τα πίσω ελαστικά να μην έχουν πολύ μικρότερο βάθος πέλματος σε σχέση με τα μπροστινά, για να μειωθεί ο κίνδυνος πλαγιολίσθησης λόγω υπερστροφής όταν οδηγείτε σε βρεγμένο οδόστρωμα.

i Σημείωση

Βεβαιωθείτε ότι τα ελαστικά στον μπροστινό και τον πίσω άξονα είναι ίδιου τύπου, διαστάσεων και μάρκας.

Στα αυτοκίνητα με ελαστικά διαφορετικών διαστάσεων εμπρός και πίσω, τα ελαστικά στον μπροστινό και τον πίσω άξονα πρέπει να είναι ίδιου τύπου και μάρκας.

16.2.4. Δείκτες φθοράς πέλματος στα ελαστικά

Οι δείκτες φθοράς πέλματος δείχνουν την κατάσταση του βάθους πέλματος των ελαστικών.

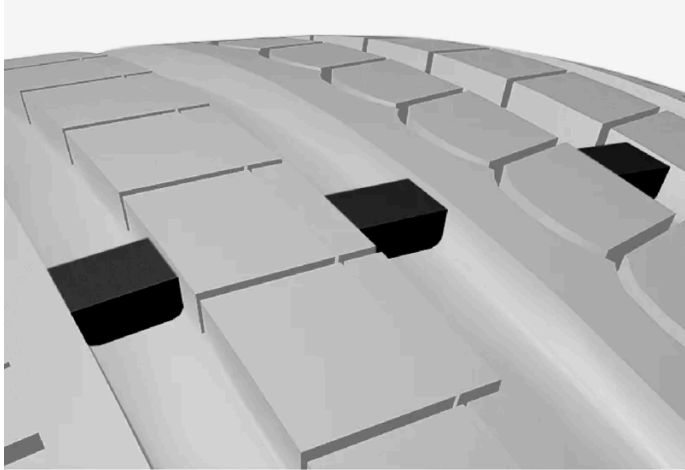

Ο δείκτης φθοράς πέλματος είναι ένα στενό, υπερυψωμένο στέλεχος, τοποθετημένο εγκάρσια στις διαμήκεις αυλακώσεις του πέλματος του ελαστικού. Στο πλευρικό τοίχωμα του ελαστικού υπάρχουν τα γράμματα TWI (Tread Wear Indicator). Όταν το βάθος πέλματος του ελαστικού μειωθεί στα 1,6 mm (1/16 in), το πέλμα του ελαστικού θα έρθει στο ίδιο ύψος με τους δείκτες φθοράς πέλματος. Αντικαταστήστε τα ελαστικά με καινούργια το συντομότερο δυνατόν. Να θυμάστε ότι τα ελαστικά με πολύ μικρό βάθος πέλματος παρέχουν ελάχιστη πρόσφυση σε βροχή και χιόνι.

16.2.5. Ονοματολογία διαστάσεων για τις ζάντες

Οι διαστάσεις των τροχών και των ζαντών παρατίθενται σύμφωνα με τα παραδείγματα στον παρακάτω πίνακα.

Το αυτοκίνητο φέρει έγκριση για ολόκληρο το όχημα με συγκεκριμένους συνδυασμούς ζαντών και ελαστικών.

Σε όλες τις ζάντες αναγράφονται οι διαστάσεις, για παράδειγμα: 7.5Jx18x50.5.

| | |
|------|---|
| 7,5 | Πλάτος ζάντας σε ίντσες |
| J | Προφίλ πατούρας ζάντας |
| 18 | Διάμετρος ζάντας σε ίντσες |
| 50,5 | Off-set σε mm (απόσταση από το κέντρο της ζάντας έως την επιφάνεια επαφής της ζάντας με το μουαγιέ) |

16.2.6. Κατώτατος επιτρεπόμενος δείκτης φορτίου ελαστικών και δείκτης ταχύτητας ελαστικών

Στον παρακάτω πίνακα αναγράφεται ο δείκτης ελάχιστου επιτρεπόμενου φορτίου (LI) και ταχύτητας (SS) για τα ελαστικά.

| Κινητήρας | Κατώτατος επιτρεπόμενος δείκτης φορτίου (LI) ^[1] | Κατώτατος επιτρεπόμενος δείκτης ταχύτητας (SS) ^[2] |
|-------------------|---|---|
| Όλοι οι κινητήρες | 96 | H |

Το περιεχόμενο του παρόντος εγχειριδίου αντιπροσωπεύει την κατάσταση του εγχειριδίου χρήσης κατά τη στιγμή της εκτύπωσης και ενδέχεται να μην είναι απόλυτα έγκυρο σε μελλοντικές περιπτώσεις. Για περισσότερες πληροφορίες, ανατρέξτε στην πρώτη σελίδα για να δείτε ολόκληρη τη δήλωση αποποίησης ευθύνης.

[1] Ο δείκτης φορτίου των ελαστικών πρέπει να είναι μεγαλύτερος ή ίσος αυτού που αναγράφεται στον πίνακα.

[2] Ο δείκτης ταχύτητας των ελαστικών πρέπει να είναι μεγαλύτερος ή ίσος αυτού που αναγράφεται στον πίνακα.

16.3. Πίεση ελαστικών

16.3.1. Παρακολούθηση πίεσης ελαστικών

16.3.1.1. Σύστημα επιτήρησης πίεσης ελαστικών *

Το σύστημα επιτήρησης πίεσης ελαστικών^[1] ενεργοποιεί μια προειδοποίηση με μια ενδεικτική λυχνία στην οθόνη του οδηγού, όταν η πίεση σε ένα ή περισσότερα από τα ελαστικά του αυτοκινήτου είναι πολύ χαμηλή.



Αυτή η λυχνία ανάβει ως ένδειξη χαμηλής πίεσης ελαστικών. Ελέγξτε την πίεση των ελαστικών στην εφαρμογή **Κατάσταση Αυτοκινήτου** στην κεντρική οθόνη.

Αν υπάρχει βλάβη στο σύστημα, η προειδοποιητική λυχνία πίεσης ελαστικών αναβοσβήνει επί ένα λεπτό περίπου και στη συνέχεια παραμένει σταθερά αναμμένη.

Περιγραφή συστήματος

Το σύστημα επιτήρησης πίεσης ελαστικών μετρά τις διαφορές στην ταχύτητα περιστροφής ανάμεσα στους τροχούς μέσω του συστήματος ABS, για να μπορέσει να υπολογίσει αν η πίεση των ελαστικών είναι σωστή. Αν η πίεση του ελαστικού είναι πολύ χαμηλή, η διάμετρος του αλλάζει και, ως αποτέλεσμα, αλλάζει η ταχύτητα περιστροφής του. Συγκρίνοντας τα ελαστικά μεταξύ τους, το σύστημα μπορεί να προσδιορίσει αν η πίεση σε ένα ή περισσότερα ελαστικά είναι πολύ χαμηλή.

Γενικές πληροφορίες για το σύστημα επιτήρησης ελαστικών

Στις πληροφορίες παρακάτω, το σύστημα επιτήρησης ελαστικών αναφέρεται γενικά ως TPMS.

Κάθε ελαστικό, συμπ. του εφεδρικού τροχού *, πρέπει να ελέγχεται μία φορά τον μήνα. Κατά τον έλεγχο το ελαστικό πρέπει να είναι κρύο και να έχει τη συνιστώμενη από τον κατασκευαστή του αυτοκινήτου πίεση αέρα, που καθορίζεται στην πινακίδα πίεσης ελαστικών ή στον πίνακα πίεσης ελαστικών. Αν το αυτοκίνητο έχει ελαστικά με διαστάσεις διαφορετικές από αυτές που συνιστά ο κατασκευαστής, βρείτε ποια είναι η σωστή πίεση αέρα για αυτά τα ελαστικά.

Ως ένα επιπλέον χαρακτηριστικό ασφαλείας, το αυτοκίνητο διαθέτει ένα σύστημα επιτήρησης πίεσης ελαστικών (TPMS), το οποίο επισημαίνει τότε η πίεση σε ένα ή περισσότερα ελαστικά είναι πολύ χαμηλή. Όταν ανάψει η ενδεικτική λυχνία χαμηλής πίεσης ελαστικών, σταματήστε το αυτοκίνητο και ελέγξτε τα ελαστικά το συντομότερο δυνατό και φουσκώστε τα στη σωστή πίεση.

Η οδήγηση με πολύ χαμηλή πίεση στα ελαστικά μπορεί να προκαλέσει υπερθέρμανση στα ελαστικά, με αποτέλεσμα να προκληθεί διάτρηση. Η χαμηλή πίεση των ελαστικών μειώνει επίσης την οικονομία καυσίμου και τη διάρκεια λειτουργικής ζωής

των ελαστικών και μπορεί να επηρεάσει την οδική συμπεριφορά του αυτοκινήτου και την ικανότητα πέδησής του. Λάβετε
Το περιεχόμενο του παρόντος εγχειριδίου αντιπροσωπεύει την κατάσταση του εγχειριδίου χρήσης κατά τη στιγμή της εκτύπωσης και ενδέχεται να μην είναι απόλυτα έγκυρο σε μελλοντικές περιπτώσεις. Για περισσότερες πληροφορίες, ανατρέξτε στην πρώτη σελίδα για να δείτε ολόκληρη τη δήλωση αποποίησης ευθύνης.

υπόψη σας ότι το TPMS δεν υποκαθιστά στην τακτική συντήρηση των ελαστικών. Είναι ευθύνη του οδηγού να διατηρεί τα ελαστικά στη σωστή πίεση, ακόμη και αν δεν έχουν φτάσει στο όριο χαμηλής πίεσης ελαστικών, ώστε να ανάψει η ενδεικτική λυχνία.

Τι αυτοκίνητο διαθέτει επίσης μια ενδεικτική λυχνία βλάβης του συστήματος TPMS, που ανάβει ως ένδειξη ότι το σύστημα δεν λειτουργεί σωστά. Η ενδεικτική λυχνία βλάβης του συστήματος TPMS συνδυάζεται με την ενδεικτική λυχνία για τη χαμηλή πίεση ελαστικών. Όταν το σύστημα ανιχνεύσει βλάβη, το σύμβολο στην οθόνη οδηγού θα αναβοσβήνει για περίπου ένα λεπτό και κατόπιν θα παραμείνει αναμμένο. Αυτή η διαδικασία θα επαναλαμβάνεται, όταν εκκινείται το αυτοκίνητο μέχρι να επιδιορθωθεί η βλάβη. Όταν ανάψει η ενδεικτική λυχνία, η ικανότητα του συστήματος να ανιχνεύει ή να προειδοποιεί για χαμηλή πίεση ελαστικών μπορεί να επηρεαστεί.

Σφάλμα στο σύστημα TPMS μπορεί να σημειωθεί για διάφορους λόγους, όπως μετά από τοποθέτηση του εφεδρικού τροχού ή αλλαγή ελαστικών ή ζαντών που δεν επιτρέπουν στο σύστημα TPMS να λειτουργήσει σωστά.

Ελέγχετε πάντοτε την ενδεικτική λυχνία για το TPMS μετά από αλλαγή ενός ή περισσότερων ελαστικών, για να βεβαιωθείτε ότι το νέο ελαστικό ή ζάντα λειτουργεί σωστά με το σύστημα TPMS.

Πρέπει να θυμάστε τα εξής

- Αποθηκεύετε πάντοτε τη νέα πίεση ελαστικών στο σύστημα, μετά από αλλαγή ελαστικού ή αν ρυθμίσετε την πίεση των ελαστικών.
- Η χρήση αντιολισθητικών αλυσίδων μπορεί να επηρεάσει το σύστημα παρακολούθησης πίεσης ελαστικών. Ως σχετική ένδειξη εμφανίζεται ένα σύμβολο και ένα μήνυμα στην οθόνη του οδηγού. Όταν οι αντιολισθητικές αλυσίδες αφαιρεθούν, όλα τα ελαστικά πρέπει να ελεγχθούν και η πίεσή τους να προσαρμοστεί στις συνιστώμενες τιμές. Μετά από αυτό, η νέα πίεση ελαστικών πρέπει να αποθηκευτεί στο σύστημα παρακολούθησης πίεσης ελαστικών.
- Αν χρησιμοποιηθεί ο εφεδρικός τροχός*, υπάρχει πιθανότητα το σύστημα παρακολούθησης πίεσης ελαστικών να μη λειτουργήσει σωστά λόγω διαφορών ανάμεσα στα ελαστικά.
- Το σύστημα δεν υποκαθιστά την ανάγκη για τακτικό έλεγχο και συντήρηση των ελαστικών.
- Το σύστημα επιτήρησης πίεσης ελαστικών δεν μπορεί να απενεργοποιηθεί.

Προειδοποίηση

- Η λανθασμένη πίεση ελαστικών μπορεί να οδηγήσει σε ζημιά στα ελαστικά, που μπορεί να έχει ως αποτέλεσμα ο οδηγός να χάσει τον έλεγχο του αυτοκινήτου.
- Το σύστημα δεν μπορεί να επισημάνει ξαφνική ζημιά στα ελαστικά εκ των προτέρων.

* Προαιρετικός εξοπλισμός/αξεσουάρ.

^[1] Indirect Tyre Pressure Monitoring System (iTPMS)

16.3.1.2. Εμφάνιση κατάστασης πίεσης ελαστικών στην κεντρική οθόνη*

Με το σύστημα για την παρακολούθηση πίεσης ελαστικών^[1], μπορείτε να δείτε την κατάσταση της πίεσης ελαστικών στην κεντρική οθόνη.

Το περιεχόμενο του παρόντος εγχειριδίου αντιπροσωπεύει την κατάσταση του εγχειριδίου χρήσης κατά τη στιγμή της εκτύπωσης και ενδέχεται να μην είναι απόλυτα έγκυρο σε μελλοντικές περιπτώσεις. Για περισσότερες πληροφορίες, ανατρέξτε στην πρώτη σελίδα για να δείτε ολόκληρη τη δήλωση αποποίησης ευθύνης.

Έλεγχος κατάστασης

Χρειάζεται να οδηγήσετε το αυτοκίνητο επί αρκετά λεπτά με ταχύτητα πάνω από 35 km/h (22 mph) για να ενεργοποιηθεί το σύστημα.

- 1 Ανοίξτε την εφαρμογή **Κατάσταση Αυτοκινήτου** στην προβολή εφαρμογών.
- 2 Πατήστε **TPMS** για να εμφανιστεί η κατάσταση των ελαστικών.

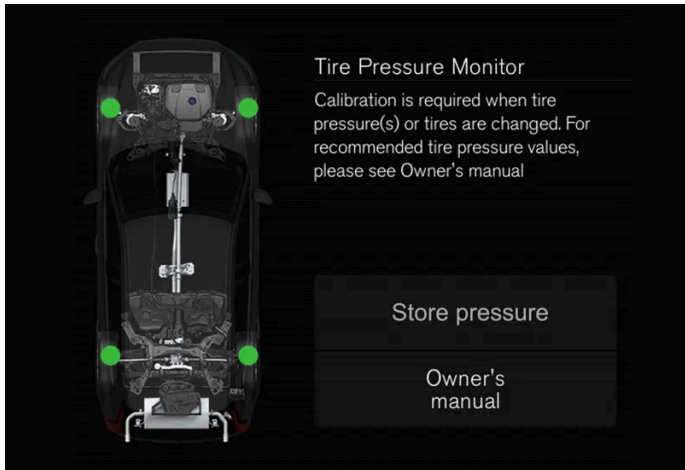

Η εικόνα είναι απλοποιημένη. Η διάταξη μπορεί να διαφέρει ανάλογα με το μοντέλο του αυτοκινήτου ή το ενημερωμένο λογισμικό.

* Προαιρετικός εξοπλισμός/αξεσουάρ.

^[1] Indirect Tyre Pressure Monitoring System (iTPMS)

16.3.1.3. Ενέργεια σε περίπτωση προειδοποίησης για χαμηλή πίεση ελαστικών

Όταν το σύστημα πίεσης ελαστικών^[1] ενεργοποιήσει μια προειδοποίηση πολύ χαμηλής πίεσης ελαστικών, ο οδηγός πρέπει να δράσει.



Ελέγξτε και διορθώστε την πίεση ελαστικών όταν ανάψει η ενδεικτική λυχνία για το σύστημα και εμφανιστεί το μήνυμα για χαμηλή πίεση ελαστικών.

- 1 Σβήστε τον κινητήρα.
- 2 Ελέγξτε την πίεση και στα τέσσερα ελαστικά με ένα μανόμετρο ελαστικών.

Το περιεχόμενο του παρόντος εγχειριδίου αντιπροσωπεύει την κατάσταση του εγχειριδίου χρήσης κατά τη στιγμή της εκτύπωσης και ενδέχεται να μην είναι απόλυτα έγκυρο σε μελλοντικές περιπτώσεις. Για περισσότερες πληροφορίες, ανατρέξτε στην πρώτη σελίδα για να δείτε ολόκληρη τη δήλωση αποποίησης ευθύνης.

- 3 Φουσκώστε τα ελαστικά στη σωστή πίεση, ανατρέξτε στην πινακίδα στην κολόνα της πόρτας του οδηγού, στην οποία αναγράφεται η συνιστώμενη πίεση για τα εργοστασιακά ελαστικά.
- 4 Όταν ρυθμίζετε την πίεση των ελαστικών, πρέπει πάντοτε να αποθηκεύετε τη νέα πίεση στο σύστημα από την κεντρική οθόνη.

Λάβετε υπόψη σας ότι η ενδεικτική λυχνία δεν σβήνει, μέχρι να αρχίσει η αποθήκευση νέας πίεσης ελαστικών.

Χρειάζεται να οδηγήσετε το αυτοκίνητο επί αρκετά λεπτά με ταχύτητα πάνω από 35 km/h (22 mph) για να μπορέσει το σύστημα να αποθηκεύσει τη νέα τιμή αναφοράς.

Σημείωση

Για να αποφύγετε τη λανθασμένη πίεση ελαστικών, πρέπει να ελέγχετε την πίεση όταν τα ελαστικά είναι κρύα. "Κρύα ελαστικά" σημαίνει ότι η θερμοκρασία των ελαστικών είναι ίδια με τη θερμοκρασία περιβάλλοντος (περίπου 3 ώρες από τη στιγμή που οδηγήθηκε το αυτοκίνητο). Μετά από μερικά χιλιόμετρα οδήγησης, τα ελαστικά ζεσταίνονται και η πίεσή τους αυξάνεται.

Σημείωση

- Μετά το φούσκωμα του ελαστικού, επανατοποθετείτε πάντοτε την τάπα της βαλβίδας για να μην υποστεί ζημιά η βαλβίδα από χαλίκια, βρομιά, κ.λπ.
- Χρησιμοποιείτε μόνο πλαστικές τάπες βαλβίδων. Οι μεταλλικές τάπες βαλβίδων μπορεί να οξειδωθούν και να είναι δύσκολο να τις ξεβιδώσετε.

Προειδοποίηση

- Η λανθασμένη πίεση ελαστικών μπορεί να οδηγήσει σε ζημιά στα ελαστικά, που μπορεί να έχει ως αποτέλεσμα ο οδηγός να χάσει τον έλεγχο του αυτοκινήτου.
- Το σύστημα δεν μπορεί να επισημάνει ξαφνική ζημιά στα ελαστικά εκ των προτέρων.

^[1] Indirect Tyre Pressure Monitoring System (iTPMS)

16.3.1.4. Αποθήκευση νέας τιμής αναφοράς για την επιτήρηση πίεσης ελαστικών *

Για να λειτουργεί σωστά το σύστημα επιτήρησης πίεσης ελαστικών^[1], πρέπει να αποθηκεύσετε μια τιμή αναφοράς για την πίεση ελαστικών. Αυτό πρέπει να γίνεται κάθε φορά που αλλάζετε ελαστικά ή την πίεση των ελαστικών έτσι, ώστε το σύστημα να μπορεί να σας προειδοποιήσει σωστά σε περίπτωση που η πίεση είναι χαμηλή.

Ακολουθήστε την παρακάτω διαδικασία για να αποθηκεύσετε μια νέα πίεση ελαστικών ως τιμή αναφοράς στο σύστημα:

- 1 Σβήστε τον κινητήρα.
- 2 Φουσκώστε τα ελαστικά στη σωστή πίεση, ανατρέξτε στην πινακίδα στην κολόνα της πόρτας του οδηγού, στην οποία αναγράφεται η συνιστώμενη πίεση για τα εργοστασιακά ελαστικά.
- 3 Βάλτε μπροστά το αυτοκίνητο.
- 4 Ανοίξτε την εφαρμογή **Κατάσταση Αυτοκινήτου** στην προβολή εφαρμογών.
- 5 Πατήστε το κουμπί **TPMS**.
- 6 Πατήστε το κουμπί **Αποθήκευση πίεσης**.

 **Σημείωση**

Το κουμπί **Αποθήκευση πίεσης** χρησιμοποιείται για την αποθήκευση νέων τιμών αναφοράς για τις πιέσεις των ελαστικών στο σύστημα παρακολούθησης πίεσης ελαστικών. Για λόγους ασφαλείας, είναι διαθέσιμο (επιλέξιμο) μόνο όταν το αυτοκίνητο είναι σταματημένο και ο κινητήρας βρίσκεται σε λειτουργία.

- 7 Πατήστε **OK** για να επιβεβαιώσετε ότι η πίεση έχει ελεγχθεί και ρυθμιστεί και στα τέσσερα ελαστικά.

 **Σημείωση**

Για να αποφευχθεί η λανθασμένη ενεργοποίηση της λειτουργίας **Αποθήκευση πίεσης**, είναι απαραίτητο να επιβεβαιώσετε σε ένα δεύτερο βήμα ότι απαιτείται αποθήκευση της πίεσης ελαστικών.

- 8 Οδηγήστε το αυτοκίνητο, μέχρι να αποθηκευτεί η νέα πίεση των ελαστικών. Η νέα πίεση ελαστικών αποθηκεύεται, όταν το αυτοκίνητο οδηγηθεί με ταχύτητα πάνω από 35 km/h (22 mph).
- Όταν έχουν συλλεγεί επαρκή δεδομένα για να μπορέσει το σύστημα να ανιχνεύσει αν υπάρχει χαμηλή πίεση ελαστικών, η κινούμενη εικόνα που δείχνει την εξέλιξη της διαδικασίας αποθήκευσης της νέας τιμής αναφοράς σβήνει από την κεντρική οθόνη. Το σύστημα δεν παρέχει πρόσθετη επιβεβαίωση ότι η νέα πίεση ελαστικών αποθηκεύτηκε.

Αν η αποθήκευση αποτύχει, εμφανίζεται ένα μήνυμα.

 **Προειδοποίηση**

Τα καυσαέρια περιέχουν μονοξείδιο του άνθρακα, το οποίο είναι αόρατο και άοσμο, αλλά εξαιρετικά τοξικό. Για τον λόγο αυτό, η διαδικασία αποθήκευσης μιας νέας πίεσης ελαστικών πρέπει να πραγματοποιείται πάντοτε σε εξωτερικό χώρο ή σε συνεργείο με σύστημα απαγωγής καυσαερίων.

* Προαιρετικός εξοπλισμός/αξεσουάρ.

[1] Indirect Tyre Pressure Monitoring System (iTPMS)

16.3.1.5. Μηνύματα για το σύστημα επιτήρησης πίεσης ελαστικών *

Μπορεί να εμφανίζεται μια σειρά από μηνύματα σχετικά με το σύστημα επιτήρησης πίεσης ελαστικών^[1]. Ακολουθούν ορισμένα παραδείγματα.

| | |
|---|---|
| Οθόνη οδηγού: Χαμ. πίεση ελαστικ.Βλ. εφαρμογή Κατάσταση Αυτ/του στην κεντρ οθόν | Η ενδεικτική λυχνία ανάβει ως ένδειξη ότι η πίεση σε ένα ή περισσότερα ελαστικά η πίεση είναι χαμηλή. Ανατρέξτε στην εφαρμογή Κατάσταση Αυτοκινήτου στην κεντρική οθόνη για περισσότερες πληροφορίες. |
| Οθόνη οδηγού: Σύστ. πίεσης ελαστικ.Προσωρινά μη διαθέσιμο | Η ενδεικτική λυχνία αναβοσβήνει και έπειτα παραμένει σταθερά αναμμένη μετά από 1 λεπτό περίπου. Το σύστημα τη συγκεκριμένη στιγμή δεν είναι διαθέσιμο, ενεργοποιήθηκε για λίγο. |
| Οθόνη οδηγού: Σύστ. πίεσης ελαστικ.Απαιτείται σέρβις | Η ενδεικτική λυχνία αναβοσβήνει και έπειτα παραμένει σταθερά αναμμένη μετά από 1 λεπτό περίπου. Ορισμένες βλάβες TPMS ενδέχεται να απαιτούν από τον οδηγό να απενεργοποιηθεί και να κλειδώσει το όχημα για 6 λεπτά προκειμένου να γίνει επαναφορά της μονάδας ελέγχου. Εάν το σύστημα εξακολουθεί να μη λειτουργεί σωστά, επικοινωνήστε με ένα συνεργείο ^[2] . |

* Προαιρετικός εξοπλισμός/αξεσουάρ.

^[1] Indirect Tyre Pressure Monitoring System (iTPMS)

^[2] Συνιστάται να απευθυνθείτε σε ένα εξουσιοδοτημένο συνεργείο της Volvo.

16.3.2. Έλεγχος της πίεσης ελαστικών

Η σωστή πίεση στα ελαστικά συμβάλλει στη βελτίωση της ευστάθειας κατά την οδήγηση, εξοικονομεί καύσιμο και παρατείνει τη διάρκεια ζωής των ελαστικών.

Η πίεση των ελαστικών μειώνεται με την πάροδο του χρόνου, αυτό είναι φυσιολογικό. Η πίεση των ελαστικών ποικίλει επίσης ανάλογα με τη θερμοκρασία περιβάλλοντος. Εάν οδηγείτε με πολύ χαμηλή πίεση ελαστικών, τα ελαστικά μπορεί επίσης να υπερθερμανθούν και να υποστούν ζημιά. Η πίεση των ελαστικών επηρεάζει την άνεση στο ταξίδι, το θόρυβο από το οδόστρωμα και τα οδηγικά χαρακτηριστικά του αυτοκινήτου.

Ελέγχετε την πίεση των ελαστικών κάθε μήνα. Χρησιμοποιήστε τη συνιστώμενη πίεση ελαστικών για κρύα ελαστικά, για να διατηρείται η καλή απόδοση των ελαστικών. Όταν η πίεση των ελαστικών είναι πολύ χαμηλή ή πολύ υψηλή, μπορεί να προκληθεί ανομοιόμορφη φθορά στα ελαστικά.

Προειδοποίηση

- Η ανεπαρκής πίεση ελαστικών είναι η συνηθέστερη αιτία ζημιάς στα ελαστικά. Μπορεί να προκληθούν σοβαρές ρωγμές στα ελαστικά ή να σχιστεί το πέλμα, και επηρεαστεί η κατευθυντικότητα του αυτοκινήτου, [που σημαίνει ότι ο κίνδυνος τραυματισμού είναι μεγαλύτερος.
- Τα ελαστικά με πολύ χαμηλή πίεση μειώνουν την ικανότητα φόρτωσης του αυτοκινήτου.

Κρύα ελαστικά

Το περιεχόμενο του παρόντος εγχειριδίου αντιπροσωπεύει την κατάσταση του εγχειριδίου χρήσης κατά τη στιγμή της εκτύπωσης και ενδέχεται να μην είναι απόλυτα έγκυρο σε μελλοντικές περιπτώσεις. Για περισσότερες πληροφορίες, ανατρέξτε στην πρώτη σελίδα για να δείτε ολόκληρη τη δήλωση αποποίησης ευθύνης.

Ελέγχετε την πίεση των ελαστικών μόνο όταν τα ελαστικά είναι κρύα. Τα ελαστικά θεωρούνται κρύα όταν έχουν την ίδια θερμοκρασία με τον αέρα του περιβάλλοντος. Αυτή η θερμοκρασία κανονικά επιτυγχάνεται όταν το αυτοκίνητο έχει παραμείνει σταθμευμένο τουλάχιστον επί τρεις ώρες.

Όταν το αυτοκίνητο διανύσει απόσταση 1,6 km (1 μιλίου), τα ελαστικά θεωρούνται ζεστά. Αν πρέπει να διανύσετε μεγαλύτερη απόσταση από αυτή για να φουσκώσετε τα ελαστικά, ελέγξτε πρώτα και σημειώστε την πίεση των ελαστικών. Στη συνέχεια συμπληρώστε τη σωστή ποσότητα αέρα μέχρι τη σωστή πίεση όταν φτάσετε στην αντλία αέρα.

Όταν η εξωτερική θερμοκρασία αλλάζει, αλλάζει και η πίεση των ελαστικών. Όταν η θερμοκρασία μειωθεί κατά 10 βαθμούς, η πίεση των ελαστικών μειώνεται 7 kPa (1 psi). Πρέπει να ελέγχετε την πίεση των ελαστικών τακτικά και να φροντίζετε να είναι σωστή - η σωστή πίεση ελαστικών αναγράφεται στην πινακίδα πληροφοριών ελαστικών του αυτοκινήτου ή στην πινακίδα πιστοποίησης.

Αν ελέγξετε την πίεση όταν τα ελαστικά είναι ζεστά, δεν πρέπει να αφήσετε να διαφύγει αέρας. Τα ελαστικά ζεσταίνονται λόγω της οδήγησης και είναι φυσιολογικό η πίεση να αυξάνεται από την συνιστώμενη πίεση κρύων ελαστικών. Ένα ζεστό ελαστικό με ένδειξη πίεσης μικρότερη ή ίση της συνιστώμενης για κρύα ελαστικά μπορεί να έχει πίεση υπερβολικά χαμηλή.

16.3.3. Ρύθμιση της πίεσης ελαστικών

Η πίεση των ελαστικών μειώνεται με την πάροδο του χρόνου, αυτό είναι φυσιολογικό. Για αυτό τον λόγο, η πίεση των ελαστικών πρέπει μερικές φορές να ρυθμίζεται, για να διατηρηθεί η συνιστώμενη πίεση.

Χρησιμοποιήστε τη συνιστώμενη πίεση ελαστικών για κρύα ελαστικά, για να διατηρείται η καλή απόδοση των ελαστικών και ομοιόμορφη φθορά του πέλματος.

Σημείωση

Για να αποφύγετε τη λανθασμένη πίεση ελαστικών, πρέπει να ελέγχετε την πίεση όταν τα ελαστικά είναι κρύα. "Κρύα ελαστικά" σημαίνει ότι η θερμοκρασία των ελαστικών είναι ίδια με τη θερμοκρασία περιβάλλοντος (περίπου 3 ώρες από τη στιγμή που οδηγήθηκε το αυτοκίνητο). Μετά από μερικά χιλιόμετρα οδήγησης, τα ελαστικά ζεσταίνονται και η πίεσή τους αυξάνεται.

- 1 Αφαιρέστε την τάπα από τη βαλβίδα σε ένα ελαστικό και στη συνέχεια πιέστε το μανόμετρο μέσα στη βαλβίδα.
- 2 Φουσκώστε τα ελαστικά στη σωστή πίεση, ανατρέξτε στην πινακίδα στην κολόνα της πόρτας του οδηγού, στην οποία αναγράφεται η συνιστώμενη πίεση για τα εργοστασιακά ελαστικά.
- 3 Τοποθετήστε ξανά το καπάκι στη θέση του.

Σημείωση

- Μετά το φούσκωμα του ελαστικού, επανατοποθετείτε πάντοτε την τάπα της βαλβίδας για να μην υποστεί ζημιά η βαλβίδα από χαλίκια, βρομιά, κ.λπ.
- Χρησιμοποιείτε μόνο πλαστικές τάπες βαλβίδων. Οι μεταλλικές τάπες βαλβίδων μπορεί να οξειδωθούν και να είναι δύσκολο να τις ξεβιδώσετε.

Το περιεχόμενο του παρόντος εγχειριδίου αντιπροσωπεύει την κατάσταση του εγχειριδίου χρήσης κατά τη στιγμή της εκτύπωσης και ενδέχεται να μην είναι απόλυτα έγκυρο σε μελλοντικές περιπτώσεις. Για περισσότερες πληροφορίες, ανατρέξτε στην πρώτη σελίδα για να δείτε ολόκληρη τη δήλωση αποποίησης ευθύνης.

- 4 Ελέγξτε οπτικά τα ελαστικά για τυχόν ενσφηνωμένα καρφιά ή άλλα αντικείμενα που μπορούν να προκαλέσουν διάτρηση του ελαστικού και διαφυγή αέρα.
- 5 Ελέγξτε τα προφίλ των ελαστικών για τρύπες, κοψίματα, εξογκώματα ή άλλες ανωμαλίες.
- 6 Επαναλάβετε τη διαδικασία για όλα τα ελαστικά, συμπ. του εφεδρικού τροχού*.

i Σημείωση

Αν έχετε φουσκώσει πολύ τα ελαστικά, αφήστε να διαφύγει μια ποσότητα αέρα πιέζοντας τον μεταλλικό πείρο στο κέντρο της βαλβίδας. Στη συνέχεια ελέγξτε την πίεση ξανά, χρησιμοποιώντας το μανόμετρο.

Ορισμένοι εφεδρικοί τροχοί χρειάζονται υψηλότερη πίεση από ό,τι άλλα ελαστικά. Ανατρέξτε στον πίνακα πιέσεων ελαστικών ή στην ετικέτα πιέσεων ελαστικών.

* Προαιρετικός εξοπλισμός/αξεσουάρ.

16.3.4. Θέση της ετικέτας πιέσεων ελαστικών

Οι συνιστώμενες πιέσεις ελαστικών για διάφορες συνθήκες φορτίου και ταχύτητας κίνησης αναγράφονται στην πινακίδα που βρίσκεται στην κολόνα της πόρτας του οδηγού (μεταξύ του πλαισίου και της πίσω πόρτας).

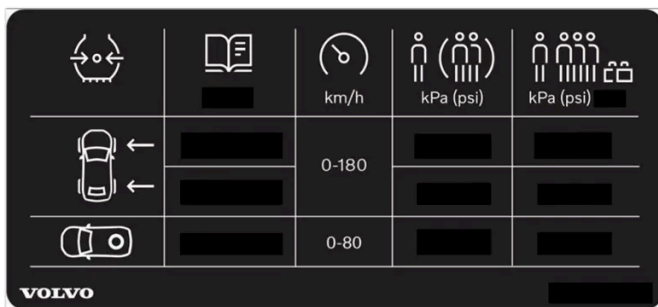

Θέση ετικέτας πιέσεων ελαστικών

Στην πινακίδα αναγράφεται ο κωδικός των εργοστασιακών ελαστικών του αυτοκινήτου, καθώς και τα όρια φορτίου και η πίεση των ελαστικών.

Σημείωση

Οι πινακίδες που απεικονίζονται στο εγχειρίδιο κατόχου δεν είναι απαραίτητως ακριβή αντίγραφα των πινακίδων που υπάρχουν στο αυτοκίνητο. Έχουν συμπεριληφθεί για να δείξουν σε ποια σημεία βρίσκονται στο αυτοκίνητο και ποια είναι περίπου η μορφή τους. Οι πληροφορίες που ισχύουν για το αυτοκίνητό σας αναγράφονται στην πινακίδα στο αυτοκίνητο.

Μεγαλύτερη οικονομία καυσίμου με πίεση ECO

Για ελαφρύ φορτίο (μέγ. 3 άτομα) και ταχύτητα έως 180 χλμ/ω (112 μω), μπορείτε να επιλέξετε πίεση ECO για καλή οικονομία καυσίμου. Ωστόσο, συνιστώνται αντί αυτού οι πιέσεις ελαστικών μικρότερης άνεσης, αν επιθυμείτε βελτιωμένα επίπεδα θορύβου και άνεσης κατά τη μετακίνηση.

16.4. Έκτακτη επισκευή ελαστικού

16.4.1. Κιτ έκτακτης επισκευής ελαστικού

Το κιτ έκτακτης επισκευής ελαστικού (TMK^[1]) χρησιμοποιείται για τη στεγανοποίηση της διάτρησης, αλλά και για τον έλεγχο και τη ρύθμιση της πίεσης των ελαστικών.

Τα αυτοκίνητα με εφεδρικό τροχό* δεν διαθέτουν κιτ έκτακτης επισκευής ελαστικού.

Το κιτ επισκευής ελαστικού αποτελείται από έναν συμπιεστή και μια φιάλη με στεγανοποιητικό υγρό. Η στεγανοποίηση αποτελεί προσωρινή επισκευή.

Σημείωση

Το στεγανοποιητικό υγρό είναι αποτελεσματικό για τη στεγανοποίηση ελαστικών με διάτρηση στο πέλμα, ωστόσο η αποτελεσματικότητά του είναι περιορισμένη σε περίπτωση διάτρησης στο πλευρικό τοίχωμα. Μη χρησιμοποιείτε το κιτ έκτακτης επισκευής ελαστικού σε ελαστικά με μεγάλα σχισίματα, ρωγμές ή παρόμοιες ζημιές.

Σημείωση

Ο συμπιεστής προορίζεται για την επισκευή διάτρησης ελαστικού έκτακτης ανάγκης και έχει εγκριθεί από τη Volvo.

Θέση

Το κιτ επισκευής ελαστικού βρίσκεται στο πλαίσιο αφρώδους υλικού κάτω από το δάπεδο του χώρου αποσκευών.



Ημερομηνία λήξης στεγανοποιητικού υγρού

Η φιάλη στεγανοποιητικού υγρού πρέπει να αντικατασταθεί αν η ημερομηνία λήξης της φιάλης έχει παρέλθει (βλ. ετικέτα επάνω στη φιάλη). Η φιάλη που αφαιρέσατε πρέπει να αντιμετωπίζεται ως επικίνδυνο απόβλητο.

[1] Temporary Mobility Kit

* Προαιρετικός εξοπλισμός/αξεσουάρ.

16.4.2. Φούσκωμα των ελαστικών με τον συμπιεστή από το κιτ επισκευής ελαστικού

Μπορείτε να φουσκώσετε τα εργοστασιακά ελαστικά του αυτοκινήτου χρησιμοποιώντας τον συμπιεστή στο κιτ έκτακτης επισκευής ελαστικού.

- 1 Ο συμπιεστής πρέπει να είναι απενεργοποιημένος. Βεβαιωθείτε ότι ο διακόπτης βρίσκεται στη θέση 0 (Απενεργοποίηση) και αποσυνδέστε το ηλεκτρικό καλώδιο και τον εύκαμπτο σωλήνα αέρα.
- 2 Συνδέστε τον εύκαμπτο σωλήνα αέρα απευθείας στη βάση της φιάλης στεγανοποιητικού και στρίψτε τον δεξιά κατά 90 μοίρες.
Μετακινήστε την προειδοποιητική ετικέτα στο πλάι του συμπιεστή. Δεν χρειάζεται να την κολλήσετε στο τάσι, παρά μόνο αν χρησιμοποιήσετε στεγανοποιητικό υγρό.
- 3 Ξεβιδώστε το καπάκι του ελαστικού και βιδώστε το στόμιο της βαλβίδας του εύκαμπτου σωλήνα αέρα μέχρι κάτω στη βάση του σπειρώματος στη βαλβίδα του ελαστικού.
- 4 Συνδέστε το ηλεκτρικό καλώδιο στον πλησιέστερο ηλεκτροδότη 12 V και θέστε το αυτοκίνητο σε λειτουργία.

Το περιεχόμενο του παρόντος εγχειριδίου αντιπροσωπεύει την κατάσταση του εγχειριδίου χρήσης κατά τη στιγμή της εκτύπωσης και ενδέχεται να μην είναι απόλυτα έγκυρο σε μελλοντικές περιπτώσεις. Για περισσότερες πληροφορίες, ανατρέξτε στην πρώτη σελίδα για να δείτε ολόκληρη τη δήλωση αποποίησης ευθύνης.

 **Προειδοποίηση**

Η εισπνοή καυσαερίων μπορεί να είναι θανατηφόρα. Μην αφήνετε ποτέ τον κινητήρα σε λειτουργία μέσα σε κλειστούς χώρους ή χώρους με ανεπαρκή εξαερισμό.

 **Προειδοποίηση**

Μην αφήνετε παιδιά στο αυτοκίνητο χωρίς επίβλεψη, όταν το αυτοκίνητο είναι σε λειτουργία.

5 Θέστε σε λειτουργία τον συμπιεστή γυρίζοντας τον διακόπτη στη θέση I (Ενεργοποίηση).

6  **Σημαντικό**

Κίνδυνος υπερθέρμανσης. Ο συμπιεστής δεν πρέπει να λειτουργήσει περισσότερο από 10 λεπτά.

Φουσκώστε το ελαστικό στη συνιστώμενη πίεση που αναγράφεται στην ετικέτα πιέσεων ελαστικών στην κολόνα της πόρτας του οδηγού. Αφήστε να διαφύγει αέρας χρησιμοποιώντας τη βαλβίδα εκτόνωσης πίεσης εάν η πίεση του ελαστικού είναι πολύ υψηλή.

7 Απενεργοποιήστε το συμπιεστή. Αφαιρέστε τον εύκαμπτο σωλήνα αέρα και αποσυνδέστε το ηλεκτρικό καλώδιο.

8 Επανατοποθετήστε το καπάκι στο ελαστικό.

 **Σημείωση**

- Μετά το φούσκωμα του ελαστικού, επανατοποθετείτε πάντοτε την τάπα της βαλβίδας για να μην υποστεί ζημιά η βαλβίδα από χαλίκια, βρομιά, κ.λπ.
- Χρησιμοποιείτε μόνο πλαστικές τάπες βαλβίδων. Οι μεταλλικές τάπες βαλβίδων μπορεί να οξειδωθούν και να είναι δύσκολο να τις ξεβιδώσετε.

 **Σημείωση**

Ο συμπιεστής είναι ηλεκτρική συσκευή. Τηρείτε τους κατά τόπους κανονισμούς για τη διαχείριση αποβλήτων.

16.4.3. Χρήση του κιτ επισκευής ελαστικού

Το κιτ έκτακτης επισκευής ελαστικού (TMK^[1]) μπορεί να χρησιμοποιηθεί για τη στεγανοποίηση διάτρησης στο ελαστικό. Διαβάστε όλες τις οδηγίες πριν το χρησιμοποιήσετε.

Γενική επισκόπηση



- 1 Ετικέτα, ανώτατη επιτρεπόμενη ταχύτητα
- 2 Διακόπτης
- 3 Ηλεκτρικό καλώδιο
- 4 Βάση φιάλης
- 5 Μανόμετρο
- 6 Βαλβίδα εκτόνωσης πίεσης
- 7 Πινακίδα, προειδοποιητική για το τάσι
- 8 Φιάλη στεγανοποιητικού υγρού
- 9 Άνοιγμα φιάλης
- 10 Σύνδεση για τη φιάλη
- 11 Εύκαμπτος σωλήνας αέρα
- 12 Σύνδεση βαλβίδας

Σύνδεση

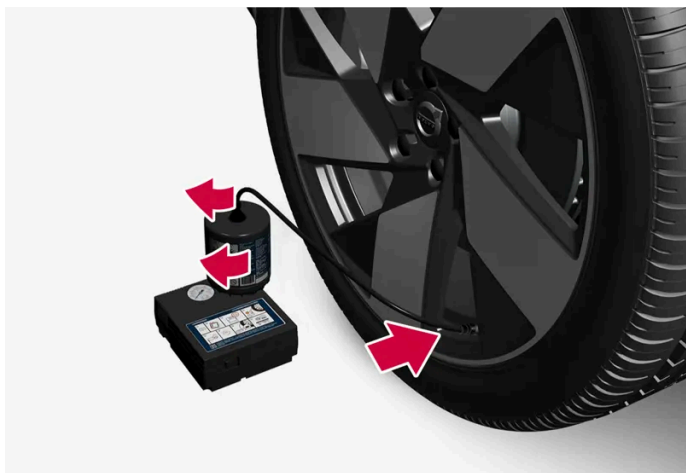

Το περιεχόμενο του παρόντος εγχειριδίου αντιπροσωπεύει την κατάσταση του εγχειριδίου χρήσης κατά τη στιγμή της εκτύπωσης και ενδέχεται να μην είναι απόλυτα έγκυρο σε μελλοντικές περιπτώσεις. Για περισσότερες πληροφορίες, ανατρέξτε στην πρώτη σελίδα για να δείτε ολόκληρη τη δήλωση αποποίησης ευθύνης.

 **Προειδοποίηση**

Όταν χρησιμοποιείτε το σύστημα στεγανοποίησης ελαστικών πρέπει να θυμάστε τα εξής:

- Η φιάλη στεγανοποιητικού υγρού περιέχει λάτεξ από φυσικό καουτσούκ. Αυτή η ουσία είναι επιβλαβής σε περίπτωση κατάποσης.
- Τα περιεχόμενα αυτής της φιάλης μπορεί να προκαλέσουν αλλεργικές δερματικές αντιδράσεις ή να είναι δυνητικά επιβλαβείς στην αναπνευστική οδό, το δέρμα, το κεντρικό νευρικό σύστημα και τα μάτια.

Προφυλάξεις:

- Πρέπει να το αποθηκεύετε μακριά από παιδιά.
- Επιβλαβές σε περίπτωση κατάποσης.
- Αποφύγετε την παρατεταμένη ή επαναλαμβανόμενη επαφή με το δέρμα. Αν το στεγανοποιητικό υγρό έρθει σε επαφή με τα ρούχα σας, βγάλτε τα.
- Πλένετε καλά τα χέρια σας μετά τον χειρισμό αυτών των υλικών.

Πρώτες βοήθειες:

- Δέρμα: Πλένετε με σαπούνι και νερό τις περιοχές του δέρματος που ήρθαν σε επαφή. Ζητήστε ιατρική βοήθεια, αν παρατηρηθούν συμπτώματα.
- Μάτια: Ξεπλύνετε με άφθονο νερό τουλάχιστον επί 15 λεπτά, ανοίγοντας διάπλατα τα βλέφαρα ανά διαστήματα. Ζητήστε ιατρική βοήθεια, αν παρατηρηθούν συμπτώματα.
- Εισπνοή: Μετακινήστε το άτομο σε φρέσκο αέρα. Αν ο ερεθισμός επιμένει, ζητήστε ιατρική βοήθεια.
- Κατάποση: Ζητήστε ιατρική βοήθεια.
- Απόρριψη: Αυτό το υλικό και το δοχείο του πρέπει να απορρίπτονται σε χώρο επικίνδυνων απορριμμάτων ή σε σημείο διακομιδής ειδικών απορριμμάτων. Τηρείτε πάντοτε τις κατά τόπους και τις εθνικές περιβαλλοντικές διατάξεις.

 **Προειδοποίηση**

Μην αφαιρέσετε τη φιάλη ή τον εύκαμπτο σωλήνα αέρα, ενώ χρησιμοποιείται το κιτ επισκευής ελαστικού.

1 Προκαταρκτικά

Τοποθετήστε το προειδοποιητικό τρίγωνο και ανάψτε τα αλάρμ, αν πρόκειται να στεγανοποιήσετε το ελαστικό σε σημείο από το οποίο διέρχονται άλλα οχήματα.

Αν η διάτρηση προκλήθηκε από καρφί ή παρόμοιο αντικείμενο, αφήστε στο πάνω στο ελαστικό. Βοηθά στην στεγανοποίηση της τρύπας.

- 2 Αφαιρέστε το αυτοκόλλητο για τη μέγιστη επιτρεπόμενη ταχύτητα που είναι κολλημένο στη μία πλευρά του συμπιεστή. Κολλήστε το σε σημείο που να φαίνεται στο παρμπρίζ ως υπενθύμιση τήρησης του ορίου ταχύτητας. Δεν πρέπει να οδηγείτε με ταχύτητα μεγαλύτερη από 80 km/h (50 mph) μετά από χρήση του κιτ επισκευής ελαστικού έκτακτης ανάγκης.

Επιπλέον, αφαιρέστε την προειδοποιητική ετικέτα και κολλήστε την καλά στο πλάι του τροχού έτσι, ώστε να μην ξεκολλήσει.

- 3 Βεβαιωθείτε ότι ο διακόπτης βρίσκεται στη θέση 0 (Απενεργοποίηση) και εντοπίστε το ηλεκτρικό καλώδιο και τον εύκαμπτο σωλήνα αέρα.
- 4 Τοποθετήστε τη φιάλη στεγανοποιητικού υγρού στον συμπιεστή και περιστρέψτε την δεξιά 90 μοίρες.
Η φιάλη διαθέτει μια ανεπίστροφη βαλβίδα, που σημαίνει ότι το υγρό δεν εκρέει αν η φιάλη δεν προσαρμοστεί στον συμπιεστή.
- 5 Συνδέστε τον εύκαμπτο σωλήνα αέρα στο άνοιγμα της φιάλης και περιστρέψτε τον δεξιά 90 μοίρες.
- 6 Ξεβιδώστε το καπάκι του ελαστικού και βιδώστε το στόμιο της βαλβίδας του εύκαμπτου σωλήνα αέρα μέχρι κάτω στη βάση του σπειρώματος στη βαλβίδα του ελαστικού.
- 7 **Αρχίστε την επισκευή ελαστικού**
Συνδέστε το ηλεκτρικό καλώδιο στον πλησιέστερο ρευματοδότη 12 V και θέστε το αυτοκίνητο σε λειτουργία.

 **Σημείωση**

Βεβαιωθείτε ότι δεν χρησιμοποιείται κανείς από τους ρευματοδότες 12 V όταν λειτουργεί ο συμπιεστής.

 **Προειδοποίηση**

Μην αφήνετε παιδιά στο αυτοκίνητο χωρίς επίβλεψη, όταν το αυτοκίνητο είναι σε λειτουργία.

 **Προειδοποίηση**

Η εισπνοή καυσαερίων μπορεί να είναι θανατηφόρα. Μην αφήνετε ποτέ τον κινητήρα σε λειτουργία μέσα σε κλειστούς χώρους ή χώρους με ανεπαρκή εξαερισμό.

- 8 Θέστε σε λειτουργία τον συμπιεστή γυρίζοντας τον διακόπτη στη θέση I (Ενεργοποίηση).
Όταν ξεκινήσει ο συμπιεστής, η πίεση μπορεί να αυξηθεί ως τα 7 bar (102 psi), αλλά η πίεση πέφτει μετά από περίπου 30 δευτερόλεπτα.

 **Προειδοποίηση**

Μη στέκεστε ποτέ κοντά στο ελαστικό όταν ο συμπιεστής βρίσκεται σε λειτουργία. Σε περίπτωση ρωγμών ή ανομοιομορφίας στο ελαστικό, πρέπει να απενεργοποιήσετε το συμπιεστή αμέσως. Δεν πρέπει να συνεχίσετε το ταξίδι σας. Καλέστε την οδική βοήθεια για μεταφορά σε βουλκανιζατέρ. Η Volvo συνιστά εξουσιοδοτημένο βουλκανιζατέρ.

- 9 Φουσκώστε το ελαστικό επί 7 λεπτά.

 **Σημαντικό**

Ο συμπιεστής δεν πρέπει να χρησιμοποιείται περισσότερο από 10 λεπτά - κίνδυνος υπερθέρμανσης.

- 10** Απενεργοποιήστε το συμπιεστή για να ελέγξετε την πίεση στο μανόμετρο. Η ελάχιστη πίεση είναι 1,8 bar (26 psi) και η μέγιστη πίεση είναι 2,5 bar (36 psi). Αφήστε να διαφύγει αέρας χρησιμοποιώντας τη βαλβίδα εκτόνωσης πίεσης εάν η πίεση του ελαστικού είναι πολύ υψηλή.

Για πρόσβαση στη βαλβίδα μείωσης πίεσης, πρέπει πρώτα να αφαιρεθεί η φιάλη στεγανοποιητικού υγρού. Αφαιρέστε τη φιάλη με την εξής σειρά:

1. Αφαιρέστε τον εύκαμπτο σωλήνα αέρα από τη βαλβίδα του ελαστικού.
2. Αφαιρέστε τον εύκαμπτο σωλήνα αέρα από τη φιάλη.
3. Αφαιρέστε τη φιάλη από τον συμπιεστή.
4. Επανατοποθετήστε τον εύκαμπτο σωλήνα αέρα απευθείας στον συμπιεστή.
5. Επανατοποθετήστε τον εύκαμπτο σωλήνα αέρα στη βαλβίδα του ελαστικού.
6. Αφήστε να διαφύγει αέρας, πιέζοντας τη βαλβίδα μείωσης πίεσης.



Προειδοποίηση

Αν η πίεση είναι χαμηλότερη από 1,8 bar (26 psi), σημαίνει ότι η τρύπα στο ελαστικό είναι πολύ μεγάλη. Δεν πρέπει να συνεχίσετε το ταξίδι σας. Καλέστε την οδική βοήθεια για μεταφορά σε βουλκανιζατέρ. Η Volvo συνιστά εξουσιοδοτημένο βουλκανιζατέρ.

- 11** Θέστε εκτός λειτουργίας τον συμπιεστή και αποσυνδέστε το ηλεκτρικό καλώδιο.
- 12** Ξεβιδώστε τον εύκαμπτο σωλήνα αέρα από τη βαλβίδα του ελαστικού και επανατοποθετήστε το καπάκι στο ελαστικό.



Σημείωση

- Μετά το φούσκωμα του ελαστικού, επανατοποθετείτε πάντοτε την τάπα της βαλβίδας για να μην υποστεί ζημιά η βαλβίδα από χαλίκια, βρομιά, κλπ.
- Χρησιμοποιείτε μόνο πλαστικές τάπες βαλβίδων. Οι μεταλλικές τάπες βαλβίδων μπορεί να οξειδωθούν και να είναι δύσκολο να τις ξεβιδώσετε.

- 13** Καθαρίστε τον εύκαμπτο σωλήνα αέρα πριν τον αποθηκεύσετε και βεβαιωθείτε ότι δεν έχει χυθεί στεγανοποιητικό υγρό.
- 14** Οδηγήστε το συντομότερο δυνατό τουλάχιστον για 3 km (2 μίλια) με ταχύτητα όχι μεγαλύτερη από 80 km/h (50 mph) έτσι, ώστε το στεγανοποιητικό υγρό να μπορέσει να στεγανοποιηθεί το ελαστικό και στη συνέχεια ελέγξτε το ξανά.



Προειδοποίηση

Όταν το ελαστικό αρχίσει να περιστρέφεται, θα εξέρχεται στεγανοποιητικό υγρό από το σημείο της διάτρησης. Βεβαιωθείτε ότι δεν στέκεται κανείς κοντά στο αυτοκίνητο, για να μην πιτσιλιστεί από το στεγανοποιητικό υγρό όταν το αυτοκίνητο ξεκινά. Η απόσταση πρέπει να είναι τουλάχιστον 2 μέτρα (7 ft).

15 Επακόλουθη επιθεώρηση

Συνδέστε τον εύκαμπτο σωλήνα αέρα στη βαλβίδα του ελαστικού και βιδώστε τη βαλβίδα στο κάτω μέρος του σπειρώματος της βαλβίδας του ελαστικού. Ο συμπιεστής πρέπει να είναι απενεργοποιημένος.

16 Δείτε την πίεση του ελαστικού στο μανόμετρο.

- Αν η πίεση είναι χαμηλότερη από 1,3 bar (19 psi), τότε το ελαστικό δεν έχει στεγανοποιηθεί σωστά. Δεν πρέπει να συνεχίσετε το ταξίδι σας. Καλέστε την οδική βοήθεια.

Το περιεχόμενο του παρόντος εγχειριδίου αντιπροσωπεύει την κατάσταση του εγχειριδίου χρήσης κατά τη στιγμή της εκτύπωσης και ενδέχεται να μην είναι απόλυτα έγκυρο σε μελλοντικές περιπτώσεις. Για περισσότερες πληροφορίες, ανατρέξτε στην πρώτη σελίδα για να δείτε ολόκληρη τη δήλωση αποποίησης ευθύνης.

- Αν η πίεση του ελαστικού είναι υψηλότερη από 1,3 bar (19 psi), πρέπει να φουσκώσετε το ελαστικό έως την καθορισμένη πίεση σύμφωνα με την ετικέτα πιέσεων ελαστικών στην κολόνα της πόρτας του οδηγού (1 bar = 100 kPa = 14,5 psi). Αφήστε να διαφύγει αέρας χρησιμοποιώντας τη βαλβίδα εκτόνωσης πίεσης εάν η πίεση του ελαστικού είναι πολύ υψηλή.

 **Προειδοποίηση**

Ελέγχετε τακτικά την πίεση των ελαστικών.

Η Volvo συνιστά να οδηγήσετε το αυτοκίνητο μέχρι το πλησιέστερο εξουσιοδοτημένο συνεργείο της Volvo για να αντικαταστήσετε/επισκευάσετε το ελαστικό που έχει υποστεί ζημιά. Ενημερώστε τους τεχνικούς στο συνεργείο ότι το ελαστικό περιέχει στεγανοποιητικό υγρό.

Η φιάλη του στεγανοποιητικού υγρού και ο εύκαμπτος σωλήνας πρέπει να αντικαθίστανται μετά τη χρήση. Η Volvo συνιστά αυτή η αντικατάσταση να πραγματοποιείται σε εξουσιοδοτημένο συνεργείο της Volvo.

 **Προειδοποίηση**

Η μέγιστη απόσταση που πρέπει να διανύσετε με ελαστικά που περιέχουν στεγανοποιητικό υγρό είναι 200 km (120 μίλια).

 **Σημείωση**

Ο συμπιεστής είναι ηλεκτρική συσκευή. Τηρείτε τους κατά τόπους κανονισμούς για τη διαχείριση αποβλήτων.

^[1] Temporary Mobility Kit

16.5. Οδήγηση τον χειμώνα

16.5.1. Αντιολισθητικές αλυσίδες

Με τη χρήση αντιολισθητικών αλυσίδων ή/και χειμερινών ελαστικών μπορεί να αυξηθεί η πρόσφυση σε χειμερινές συνθήκες.

Η Volvo συνιστά να μην χρησιμοποιούνται αντιολισθητικές αλυσίδες σε τροχούς πάνω από 18 ιντσών

Προειδοποίηση

Χρησιμοποιείτε γνήσιες αντιολισθητικές αλυσίδες Volvo ή αντίστοιχες, οι οποίες έχουν σχεδιαστεί για το συγκεκριμένο μοντέλο του αυτοκινήτου και τις διαστάσεις ελαστικού και ζάντας. Επιτρέπεται η χρήση μόνο **μονών** αντιολισθητικών αλυσίδων.

Αν δεν είστε σίγουροι για τις αντιολισθητικές αλυσίδες, η Volvo συνιστά να απευθυνθείτε σε ένα εξουσιοδοτημένο συνεργείο της Volvo. Αν δεν χρησιμοποιήσετε σωστές αντιολισθητικές αλυσίδες, μπορεί να προκληθεί σοβαρή ζημιά στο αυτοκίνητο καθώς και ατύχημα.

Η χρήση αντιολισθητικών αλυσίδων μπορεί να προκαλέσει δυσλειτουργία στο σύστημα παρακολούθησης πίεσης ελαστικών* ^[1].

Σημαντικό

Αντιολισθητικές αλυσίδες μπορούν να χρησιμοποιηθούν στο αυτοκίνητο, αλλά με τους παρακάτω περιορισμούς:

- Τηρείτε προσεκτικά πάντοτε τις οδηγίες τοποθέτησης του κατασκευαστή. Τοποθετείτε τις αλυσίδες ώστε να εφαρμόζουν όσο το δυνατόν πιο σφικτά και να τις τεντώνετε σε τακτά χρονικά διαστήματα.
- Αντιολισθητικές αλυσίδες μπορούν να τοποθετηθούν μόνο στους μπροστινούς τροχούς (το ίδιο ισχύει και για τα αυτοκίνητα με κίνηση στους τέσσερις τροχούς).
- Σε ορισμένες περιπτώσεις, ΔΕΝ μπορούν να χρησιμοποιηθούν αντιολισθητικές αλυσίδες, όπως αν έχουν τοποθετηθεί μη εργοστασιακά ή "ειδικά" ελαστικά και ζάντες με διαστάσεις διαφορετικές από τις εργοστασιακές. Ανάμεσα στις αλυσίδες και τα φρένα, καθώς και ανάμεσα στην ανάρτηση και τα μέρη του αμαξώματος, πρέπει να υπάρχει επαρκής απόσταση.
- Ανατρέξτε στις κατά τόπους διατάξεις περί χρήσης αντιολισθητικών αλυσίδων πριν τις τοποθετήσετε.
- Ποτέ μην υπερβαίνετε τη μέγιστη ταχύτητα που ορίζει ο κατασκευαστής αντιολισθητικών αλυσίδων. Δεν πρέπει ποτέ να υπερβαίνετε τα 50 km/h (30 mph) σε καμία περίπτωση.
- Αποφύγετε τους αναβαθμούς, τις λακκούβες ή τις απότομες στροφές όταν οδηγείτε με αντιολισθητικές αλυσίδες.
- Αποφεύγετε την οδήγηση σε μη ασφαλτοστρωμένους δρόμους, διότι έτσι φθείρονται οι αντιολισθητικές αλυσίδες αλλά και τα ελαστικά.
- Η οδήγηση με αντιολισθητικές αλυσίδες μπορεί να επηρεάσει αρνητικά τα οδηγικά χαρακτηριστικά του αυτοκινήτου. Μη στρίβετε γρήγορα ή απότομα και μη φρενάρτε με μπλοκαρισμένους τροχούς.
- Ορισμένα είδη αλυσίδων που τεντώνονται πολύ επηρεάζουν τα μέρη του συστήματος φρένων και, για αυτόν τον λόγο, ΔΕΝ πρέπει να χρησιμοποιούνται.

Για περισσότερες πληροφορίες σχετικά με τις αντιολισθητικές αλυσίδες, απευθυνθείτε σε έναν εξουσιοδοτημένο διανομέα της Volvo.

* Προαιρετικός εξοπλισμός/αξεσουάρ.

^[1] Indirect Tyre Pressure Monitoring System (ITPMS)

16.5.2. Χειμερινά ελαστικά

Το περιεχόμενο του παρόντος εγχειριδίου αντιπροσωπεύει την κατάσταση του εγχειριδίου χρήσης κατά τη στιγμή της εκτύπωσης και ενδέχεται να μην είναι απόλυτα έγκυρο σε μελλοντικές περιπτώσεις. Για περισσότερες πληροφορίες, ανατρέξτε στην πρώτη σελίδα για να δείτε ολόκληρη τη δήλωση αποποίησης ευθύνης.

Τα χειμερινά ελαστικά είναι σχεδιασμένα για χειμερινές οδικές συνθήκες.

Η Νοίνο συνιστά χειμερινά ελαστικά ειδικά κατασκευασμένα για οδήγηση τον χειμώνα σε όλους τους τροχούς, αν υπάρχει κίνδυνος χιονιού ή πάγου. Οι διαστάσεις των ελαστικών εξαρτώνται από την έκδοση του κινητήρα. Εάν πρόκειται να χρησιμοποιήσετε χειμερινά ελαστικά, τοποθετήστε το σωστό τύπο ελαστικών και στους τέσσερις τροχούς.

Τα ελαστικά που πληρούν τις ελάχιστες τιμές για την πρόσφυση σε χιόνι φέρουν το παρακάτω σύμβολο στην ετικέτα:



Στην ετικέτα ενός ελαστικού που πληροί τις σχετικές ελάχιστες τιμές για την πρόσφυση σε πάγο πρέπει να υπάρχει το παρακάτω σύμβολο:



Τα ελαστικά με καρφιά δεν συμπεριλαμβάνονται στη σήμανση ελαστικών.

Συμβουλές για την τοποθέτηση χειμερινών ελαστικών

Κατά την αλλαγή των θερινών και των χειμερινών ελαστικών, σημαδέψτε τα ελαστικά ανάλογα με την πλευρά του αυτοκινήτου στην οποία ήταν τοποθετημένα, για παράδειγμα **L** για αριστερά και **R** για δεξιά.

Απευθυνθείτε σε έναν εξουσιοδοτημένο διανομέα της Νοίνο για συμβουλές σχετικά με τους πιο κατάλληλους τύπους ζάντας και ελαστικού.

Ελαστικά με καρφιά

Τα χειμερινά ελαστικά με καρφιά θα πρέπει να διανύσουν ομαλά μια απόσταση 500-1000 km (300-600 mi), προκειμένου τα καρφιά να εφαρμόσουν σωστά στα ελαστικά. Με αυτόν τον τρόπο, αυξάνεται η διάρκεια ζωής τόσο του ελαστικού όσο και των καρφιών.

Σημείωση

Οι νόμοι σχετικά με τη χρήση ελαστικών με καρφιά μπορεί να διαφέρουν. Να τηρείτε πάντοτε τις κατά τόπους νομοθεσίες και κανονισμούς.

Βάθος πέλματος

Όταν στο οδόστρωμα υπάρχει πάγος ή χιόνι και επικρατούν χαμηλές θερμοκρασίες, οι απαιτήσεις από τα ελαστικά αυξάνονται σημαντικά σε σχέση με τις συνθήκες που επικρατούν το καλοκαίρι. Για τον λόγο αυτό, η Νοίνο συνιστά να μην οδηγείτε με χειμερινά ελαστικά με βάθος πέλματος μικρότερο από 4 mm (0,15 in.).

16.5.3. Προετοιμασίες για μεγάλο ταξίδι

Το περιεχόμενο του παρόντος εγχειριδίου αντιπροσωπεύει την κατάσταση του εγχειριδίου χρήσης κατά τη στιγμή της εκτύπωσης και ενδέχεται να μην είναι απόλυτα έγκυρο σε μελλοντικές περιπτώσεις. Για περισσότερες πληροφορίες, ανατρέξτε στην πρώτη σελίδα για να δείτε ολόκληρη τη δήλωση αποποίησης ευθύνης.

Πριν κάνετε κάποιο μεγάλο ταξίδι οδικώς, είναι σημαντικό να ελέγξετε τις λειτουργίες και τον εξοπλισμό του αυτοκινήτου πολύ προσεκτικά.

Βεβαιωθείτε ότι

- ο κινητήρας λειτουργεί κανονικά και ότι η κατανάλωση καυσίμου είναι φυσιολογική
- δεν υπάρχουν διαρροές (καυσίμου, λαδιού ή άλλου υγρού)
- η πέδηση στο φρενάρισμα λειτουργεί όπως προβλέπεται
- το βάθος πέλματος των ελαστικών είναι επαρκές και η πίεσή τους σωστή. Τοποθετήστε χειμερινά ελαστικά όταν οδηγείτε σε περιοχές που υπάρχει κίνδυνος χιονιού ή παγετού στο οδόστρωμα
- η φόρτιση της μπαταρίας εκκίνησης πραγματοποιείται σωστά
- τα μάκτρα των υαλοκαθαριστήρων βρίσκονται σε καλή κατάσταση
- υπάρχει προειδοποιητικό τρίγωνο και φωσφορίζον γιλέκο στο αυτοκίνητο - απαιτούνται από την νομοθεσία σε ορισμένες χώρες.

Συνιστάται επίσης να βεβαιωθείτε ότι οι χάρτες στο σύστημα πλοήγησης* είναι ενημερωμένοι και να ελέγξετε τους κανονισμούς για τη φόρτωση και τη μετακίνηση με πορθμείο ή τραινάμαξα, αν χρειάζεται.

Λάβετε υπόψη σας ότι ενδέχεται να επιβαρυνθείτε με έξοδα περιαγωγής δεδομένων, όταν το αυτοκίνητο συνδεθεί στο διαδίκτυο στο εξωτερικό.

* Προαιρετικός εξοπλισμός/αξεσουάρ.

16.5.4. Οδήγηση το χειμώνα

Για την οδήγηση το χειμώνα, είναι σημαντικό να πραγματοποιείτε ορισμένους ελέγχους για να διασφαλίσετε ότι το αυτοκίνητο μπορεί να οδηγηθεί με ασφάλεια.

Ελέγξτε ιδίως τα παρακάτω πριν από την έναρξη της χειμερινής περιόδου:

- Το ψυκτικό υγρό του κινητήρα πρέπει να περιέχει 50 % γλυκόλη. Το μείγμα αυτό προστατεύει τον κινητήρα, για να μην παγώσει, σε θερμοκρασίες έως και -35°C (-31°F) περίπου. Για να αποφύγετε κινδύνους για την υγεία, δεν πρέπει να αναμιγνύετε διαφορετικούς τύπους γλυκόλης.
- Το ρεζερβουάρ πρέπει να διατηρείται γεμάτο για να αποφευχθεί η δημιουργία συμπυκνωμάτων.
- Το ιξώδες λαδιού του κινητήρα είναι σημαντικό. Τα λάδια χαμηλότερου ιξώδους (λεπτόρρευστα λάδια) διευκολύνουν την εκκίνηση όταν επικρατούν χαμηλές θερμοκρασίες και επίσης μειώνουν την κατανάλωση καυσίμου όταν ο κινητήρας είναι κρύος.
- Πρέπει να ελέγχετε την κατάσταση της μπαταρίας εκκίνησης και την κατάσταση φόρτισης. Όταν επικρατούν χαμηλές θερμοκρασίες, οι απαιτήσεις από την μπαταρία εκκίνησης αυξάνονται και η ισχύς της μειώνεται από το κρύο.
- Πρέπει να ελέγχετε την κατάσταση και το επίπεδο φόρτισης της μπαταρίας. Όταν επικρατούν χαμηλές θερμοκρασίες, οι απαιτήσεις από την μπαταρία αυξάνονται και η ισχύς της μειώνεται από το κρύο.
- Χρησιμοποιείτε υγρό ψεκαστήρων με αντιψυκτικό, ώστε να μη σχηματιστεί πάγος στο δοχείο υγρού ψεκαστήρων.

Το περιεχόμενο του παρόντος εγχειριδίου αντιπροσωπεύει την κατάσταση του εγχειριδίου χρήσης κατά τη στιγμή της εκτύπωσης και ενδέχεται να μην είναι απόλυτα έγκυρο σε μελλοντικές περιπτώσεις. Για περισσότερες πληροφορίες, ανατρέξτε στην πρώτη σελίδα για να δείτε ολόκληρη τη δήλωση αποποίησης ευθύνης.

Βλέπε ξεχωριστή ενότητα για συστάσεις λαδιού κινητήρα.

Ολισθηρό οδόστρωμα

Για το καλύτερο δυνατό κράτημα στο δρόμο η Volvo συνιστά τη χρήση χειμερινών ελαστικών σε όλους τους τροχούς, εάν υπάρχει κίνδυνος χιονιού ή πάγου.

Σημείωση

Η χρήση χειμερινών ελαστικών επιβάλλεται από το νόμο σε ορισμένες χώρες. Η χρήση ελαστικών με καρφιά δεν επιτρέπεται σε όλες τις χώρες.

Οδηγήστε σε ολισθηρό οδόστρωμα υπό ελεγχόμενες συνθήκες για να δείτε πώς αντιδρά το αυτοκίνητο.

16.6. Ελαστικά

Μεταξύ άλλων, ο σκοπός των ελαστικών είναι να φέρουν φορτίο, να παρέχουν πρόσφυση στο οδόστρωμα, να αποσβένουν τους κραδασμούς και να προστατεύουν τις ζάντες από τη φθορά.

Τα ελαστικά επηρεάζουν σε μεγάλο βαθμό τα οδηγικά χαρακτηριστικά του αυτοκινήτου. Ο τύπος του ελαστικού, οι διαστάσεις, η πίεση των ελαστικών και ο δείκτης ταχύτητας έχουν μεγάλη σημασία για την απόδοση του αυτοκινήτου.

Το αυτοκίνητο διαθέτει ελαστικά που συνάδουν με το αυτοκόλλητο πληροφοριών ελαστικών, που βρίσκεται στην κολόνα της πόρτας του οδηγού (ανάμεσα στην μπροστινή και την πίσω πόρτα).

Προειδοποίηση

Αν το ελαστικό υποστεί ζημιά, μπορεί να χάσετε τον έλεγχο του αυτοκινήτου.

Συνιστώμενα ελαστικά

Το αυτοκίνητο παραδίδεται με εργοστασιακά ελαστικά Volvo που φέρουν το σήμα VOL^[1] στο προφίλ. Αυτά τα ελαστικά προσαρμόζονται προσεκτικά στο αυτοκίνητο. Σε περίπτωση αλλαγής ελαστικών, είναι συνεπώς σημαντικό και τα νέα ελαστικά να φέρουν αυτό το σήμα για να διατηρηθούν τα οδηγικά χαρακτηριστικά, η άνεση και η κατανάλωση καυσίμου του αυτοκινήτου.

Καινούρια ελαστικά

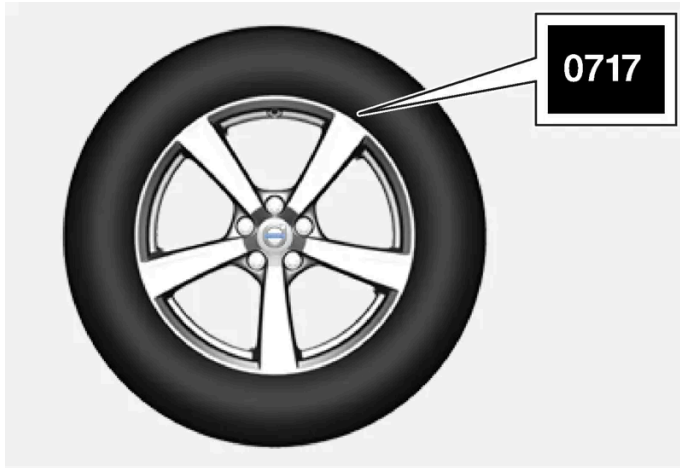

Τα ελαστικά είναι είδη που φθείρονται. Μετά από μερικά χρόνια, αρχίζουν να σκληραίνουν και τα χαρακτηριστικά/η ικανότητα τριβής τους σταδιακά μειώνονται. Γι αυτό, κατά την αντικατάσταση των ελαστικών, ζητήστε όσο το δυνατόν πιο καινούργια ελαστικά. Αυτό είναι ιδιαίτερα σημαντικό για τα χειμερινά ελαστικά. Τα τελευταία τέσσερα ψηφία του αριθμού δηλώνουν την εβδομάδα και το έτος κατασκευής. Πρόκειται για τη σήμανση DOT (Department of Transportation) του ελαστικού και αναγράφεται με τη μορφή τεσσάρων ψηφίων, για παράδειγμα 0717. Αυτό σημαίνει ότι το ελαστικό κατασκευάστηκε την 07η εβδομάδα, του έτους 2017.

Ηλικία ελαστικού

Όλα τα ελαστικά που είναι παλαιότερα των 6 ετών πρέπει να ελέγχονται από ειδικό, ακόμη κι αν δεν φαίνονται φθαρμένα. Τα ελαστικά φθείρονται με το πέρασμα του χρόνου και αποσυντίθενται ακόμη κι αν χρησιμοποιούνται λίγο ή καθόλου. Επομένως η απόδοση των ελαστικών μπορεί να μειωθεί. Αυτό ισχύει για όλα τα ελαστικά που αποθηκεύονται για μελλοντική χρήση. Τυχόν ρωγμές ή αλλοίωση του χρώματος των ελαστικών αποτελούν ενδείξεις ακαταλληλότητας του ελαστικού για χρήση.

Οικονομία από τα ελαστικά

- Διατηρείτε τη σωστή πίεση ελαστικών.
- Αποφύγετε τις απότομες εκκινήσεις, το απότομο φρενάρισμα και το στρίγκλισμα των ελαστικών.
- Η φθορά των ελαστικών αυξάνεται με την ταχύτητα.
- Η σωστή ευθυγράμμιση των τροχών είναι πολύ σημαντική.
- Οι μη ζυγοσταθμισμένες ζάντες επιδεινώνουν την οικονομία από τα ελαστικά και την άνεση κατά τη μετακίνηση.
- Τα ελαστικά πρέπει να περιστρέφονται με την ίδια φορά περιστροφής καθ' όλη τη διάρκεια της λειτουργικής τους ζωής.
- Όταν αλλάζετε ελαστικά, τα ελαστικά με το βαθύτερο πέλμα πρέπει να τοποθετούνται στον πίσω άξονα για να μειωθεί ο κίνδυνος πλαγιολίσθησης λόγω υπερστροφής κατά την υδρολίσθηση, τις στροφές ή το απότομο φρενάρισμα σε βρεγμένο δρόμο.
- Αν ανεβαίνετε κράσπεδα ή περνάτε από βαθιές λακκούβες, μπορεί να προκληθεί μόνιμη ζημιά στα ελαστικά ή/και τις ζάντες.
- Στα αυτοκίνητα με διαφορετικές διαστάσεις ελαστικών ή ζαντών στον μπροστινό και τον πίσω άξονα, δεν επιτρέπεται η εναλλαγή των τροχών εμπρός πίσω.

Εναλλαγή θέσεων ελαστικών

Το περιεχόμενο του παρόντος εγχειριδίου αντιπροσωπεύει την κατάσταση του εγχειριδίου χρήσης κατά τη στιγμή της εκτύπωσης και ενδέχεται να μην είναι απόλυτα έγκυρο σε μελλοντικές περιπτώσεις. Για περισσότερες πληροφορίες, ανατρέξτε στην πρώτη σελίδα για να δείτε ολόκληρη τη δήλωση αποποίησης ευθύνης.

Ο τρόπος που οδηγείτε, η πίεση των ελαστικών, οι κλιματολογικές συνθήκες και η κατάσταση του οδοστρώματος επηρεάζουν τη γήρανση και τη φθορά των ελαστικών. Όσο πιο σωστή είναι η πίεση των ελαστικών τόσο πιο ομοιόμορφη είναι η φθορά.

Για να αποφύγετε μεγάλες διαφορές στο βάθος του πέλματος και στη φθορά των ελαστικών, μπορείτε να εναλλάσσετε τα μπροστινά με τα πίσω ελαστικά. Η κατάλληλη απόσταση για την πρώτη αλλαγή είναι περίπου 5000 km (περίπου 3100 μίλια) και στη συνέχεια κάθε 10000 km (περίπου 6200 μίλια).

Η Volvo συνιστά να απευθυνθείτε σε ένα εξουσιοδοτημένο συνεργείο της Volvo για τον έλεγχο του βάθους του πέλματος. Αν παρατηρούνται ήδη σημαντικές διαφορές στη φθορά (διαφορά > 1 mm στο βάθος του πέλματος) ανάμεσα στα ελαστικά, τα ελαστικά με τη μικρότερη φθορά πρέπει να τοποθετηθούν στον πίσω άξονα. Η πλαγιολίσθηση λόγω υποστροφής μπορεί συνήθως να διορθωθεί ευκολότερα από ό,τι η πλαγιολίσθηση λόγω υπερστροφής. Για αυτό τον λόγο, είναι σημαντικό οι πίσω τροχοί να μη χάσουν ποτέ την πρόσφυσή τους πριν από τους μπροστινούς τροχούς.

Σημαντικό

Τα αυτοκίνητα με διαφορετικές διαστάσεις ελαστικών ή ζαντών στον μπροστινό και στον πίσω άξονα πρέπει πάντοτε να έχουν τα φαρδύτερα ελαστικά ή/και ζάντες στον πίσω άξονα. Για τον λόγο αυτό δεν επιτρέπεται η εναλλαγή των ζαντών εμπρός πίσω, για παράδειγμα για να είναι πιο ομοιόμορφη η φθορά ανάμεσα στα μπροστινά και τα πίσω ελαστικά.

Αποθήκευση των ζαντών και των ελαστικών

Όταν αποθηκεύετε ολόκληρο τον τροχό (τη ζάντα με το ελαστικό), πρέπει να τον κρεμάτε ή να τον εναποθέτετε στο δάπεδο με το πλάι.

Τα ελαστικά, όταν δεν είναι τοποθετημένα στις ζάντες, πρέπει να αποθηκεύονται στο πλάι ή όρθια, και όχι κρεμασμένα.

Σημαντικό

Τα ελαστικά πρέπει να αποθηκεύονται σε δροσερό, στεγνό και σκοτεινό μέρος. Δεν πρέπει ποτέ να αποθηκεύονται κοντά σε διαλυτικά, βενζίνη, λάδια, κ.λπ.

Προειδοποίηση

- Οι διαστάσεις ζαντών και ελαστικών για το Volvo σας είναι συγκεκριμένες, ώστε να πληρούν τις πλέον αυστηρές απαιτήσεις σταθερότητας και οδηγικών χαρακτηριστικών. Οι μη εγκεκριμένοι συνδυασμοί διαστάσεων ζαντών και ελαστικών μπορεί να επηρεάσουν αρνητικά τη σταθερότητα και τα οδηγικά χαρακτηριστικά του αυτοκινήτου.
- Η ζημιά που προκαλείται από την τοποθέτηση μη εγκεκριμένων συνδυασμών διαστάσεων ζαντών και ελαστικών δεν καλύπτεται από την εγγύηση καινούργιου αυτοκινήτου. Η Volvo δεν αποδέχεται ευθύνη για θάνατο, τραυματισμό ή άλλο κόστος που επισύρει μια τέτοια τοποθέτηση.

[1] Μπορεί να υπάρχουν αποκλίσεις για ορισμένες διαστάσεις ελαστικών.

16.7. Εγκεκριμένες διαστάσεις ζαντών και ελαστικών

Το περιεχόμενο του παρόντος εγχειριδίου αντιπροσωπεύει την κατάσταση του εγχειριδίου χρήσης κατά τη στιγμή της εκτύπωσης και ενδέχεται να μην είναι απόλυτα έγκυρο σε μελλοντικές περιπτώσεις. Για περισσότερες πληροφορίες, ανατρέξτε στην πρώτη σελίδα για να δείτε ολόκληρη τη δήλωση αποποίησης ευθύνης.

Σε ορισμένες χώρες δεν αναγράφονται όλες οι εγκεκριμένες διαστάσεις στην άδεια ή σε άλλα έγγραφα. Στον παρακάτω πίνακα παρατίθενται όλοι οι εγκεκριμένοι συνδυασμοί ζαντών και ελαστικών.

✓ = εγκεκριμένο

| Κινητήρας | 235/55 R18 ^[1] 7,5x18x50,5 | 235/50 R19 7,5x19x50,5 | 245/45 R20 8x20x50,5 | 245/40 R21 8x21x50,5 |
|-------------------|--|---------------------------|-------------------------|-------------------------|
| Όλοι οι κινητήρες | ✓ | ✓ | ✓ | ✓ |

^[1] Η διάσταση 235/55 R18 στα αυτοκίνητα με φρένα 18" τοποθετείται μόνο αν το αυτοκίνητο διαθέτει εγκεκριμένες ζάντες. Απευθυνθείτε στο Επίσημο Δίκτυο της Νοίνο για τον εξοπλισμό του αυτοκινήτου σας.

17. Χώρος φόρτωσης, αποθηκευτικός χώρος και χώρος επιβατών

17.1. Φόρτωση

17.1.1. Συστάσεις για τη φόρτωση

Υπάρχουν ορισμένα πράγματα που είναι σημαντικό να θυμάστε όταν φορτώνετε το αυτοκίνητο.

Το ωφέλιμο φορτίο εξαρτάται από το απόβαρο του αυτοκινήτου. Το ωφέλιμο φορτίο του αυτοκινήτου μειώνεται κατά το συνολικό βάρος των επιβατών και όλων των αξεσουάρ.

Προειδοποίηση

Τα οδηγικά χαρακτηριστικά του αυτοκινήτου αλλάζουν ανάλογα με το βάρος και τη θέση του φορτίου.

Φόρτωση του χώρου αποσκευών

Τι είναι καλό να θυμάστε κατά τη φόρτωση του αυτοκινήτου:

- Τοποθετήστε κατάλληλα το φορτίο έτσι, ώστε να εφαρμόζει σταθερά στην πίσω πλευρά της πλάτης των πίσω καθισμάτων.
- Τα βαριά αντικείμενα πρέπει να τοποθετούνται όσο πιο χαμηλά γίνεται. Αποφεύγετε την τοποθέτηση βαρέων φορτίων σε αναδιπλωμένες πλάτες καθισμάτων.
- Καλύψτε τις αιχμηρές άκρες με κάτι μαλακό, ώστε να αποφύγετε ζημιές στην ταπετσαρία.
- Ασφαλίστε όλα τα φορτία στους κρίκους συγκράτησης φορτίων με ιμάντες ή με δίχτυα.

Προειδοποίηση

Ένα αντικείμενο που δεν είναι δεμένο και ζυγίζει 20 kg (44 lbs), σε περίπτωση μετωπικής σύγκρουσης με ταχύτητα 50 km/h (30 mph), μπορεί να φέρει την ισχύ πρόσκρουσης βάρους 1000 kg (2200 lbs).

Προειδοποίηση

Αφήστε κενό 10 cm (4 in.) ανάμεσα στο φορτίο και τα παράθυρα, αν το φορτίο στο αυτοκίνητο υπερβαίνει σε ύψους το πάνω άκρο των παραθύρων. Διαφορετικά, η προστασία που παρέχεται από τους αερόσακους τύπου κουρτίνας στην επένδυση οροφής μπορεί να μειωθεί σημαντικά.

Προειδοποίηση

Στερεώνετε πάντοτε το φορτίο. Διαφορετικά, το φορτίο μπορεί να μετατοπιστεί σε περίπτωση δυνατού φρεναρίσματος προκαλώντας τραυματισμό στους επιβάτες του αυτοκινήτου.

Καλύψτε τα αιχμηρά άκρα και τις αιχμηρές γωνίες με κάποιο μαλακό υλικό.

Κατά τη φόρτωση ή την εκφόρτωση αντικειμένων μεγάλου μήκους, σβήστε τον κινητήρα και τραβήξτε το χειρόφρενο. Διαφορετικά, υπάρχει κίνδυνος να μετακινηθεί κατά λάθος ο μοχλός ή ο επιλογέας ταχυτήτων στη θέση Drive - με αποτέλεσμα το αυτοκίνητο να αρχίσει να κινείται.

Αύξηση του χώρου φόρτωσης στον χώρο αποσκευών

Ένα διαμπερές άνοιγμα φόρτωσης* στο πίσω κάθισμα μπορεί να αναδιπλωθεί προς τα κάτω για τη μεταφορά στενών αντικειμένων μεγάλου μήκους.

* Προαιρετικός εξοπλισμός/αξεσουάρ.

17.1.2. Άγκιστρα για σακούλες

Τα άγκιστρα για τις σακούλες συγκρατούν τις σακούλες στη θέση τους, ώστε να μην πέσουν και αδειάσουν στον χώρο αποσκευών.

Στο πλάι

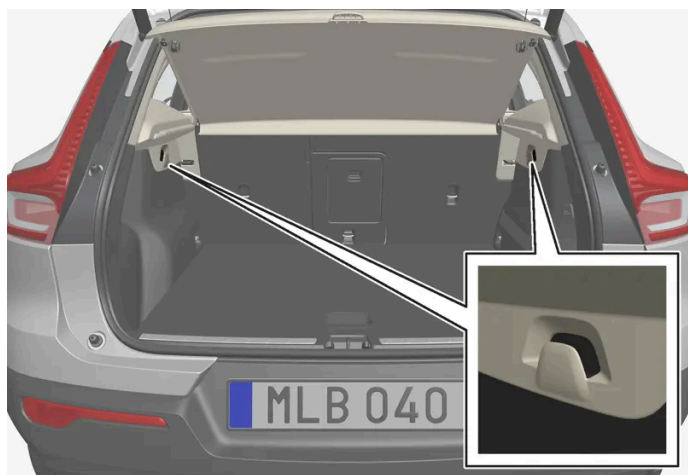

Υπάρχει ένα άγκιστρο για σακούλες στο πλαϊνό πλαίσιο σε κάθε πλευρά του χώρου αποσκευών.

Σημαντικό

Τα άγκιστρα για τις σακούλες αντέχουν βάρος έως 5 kg (11 lbs).

Στο ντουλαπάκι του συνοδηγού

Το περιεχόμενο του παρόντος εγχειριδίου αντιπροσωπεύει την κατάσταση του εγχειριδίου χρήσης κατά τη στιγμή της εκτύπωσης και ενδέχεται να μην είναι απόλυτα έγκυρο σε μελλοντικές περιπτώσεις. Για περισσότερες πληροφορίες, ανατρέξτε στην πρώτη σελίδα για να δείτε ολόκληρη τη δήλωση αποποίησης ευθύνης.

Υπάρχει επίσης ένα εκτεινόμενο άγκιστρο στο ντουλαπάκι του συνοδηγού, που μπορεί να χρησιμοποιηθεί για να κρεμάσετε μια τσάντα.

17.1.3. Κρίκοι συγκράτησης φορτίου

Χρησιμοποιήστε τους τέσσερις κρίκους συγκράτησης φορτίου για να συνδέσετε ιμάντες, ώστε να στερεώσετε αντικείμενα στον χώρο αποσκευών.

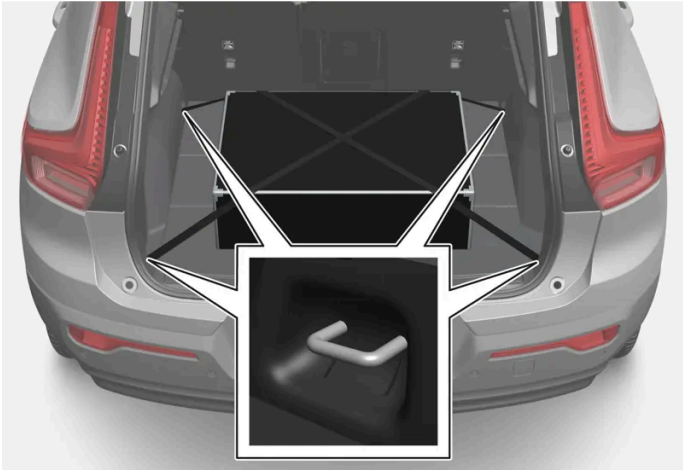

Προειδοποίηση

Τα σκληρά, αιχμηρά ή βαριά αντικείμενα, τα οποία δεν έχουν στερεωθεί ή προεξέχουν, μπορούν να προκαλέσουν τραυματισμό σε περίπτωση δυνατού φρεναρίσματος.

Τα μεγάλα και βαριά αντικείμενα πρέπει να ασφαλιζονται πάντοτε με ζώνη ασφαλείας ή ιμάντες συγκράτησης φορτίων.

17.1.4. Τοποθέτηση και αφαίρεση του δικτυού ασφαλείας*

Το δίχτυ ασφαλείας δεν επιτρέπει στο φορτίο να εκτιναχθεί προς τα εμπρός στον χώρο επιβατών σε περίπτωση απότομου φρεναρίσματος.

Το δίχτυ ασφαλείας τοποθετείται σε τέσσερα σημεία στερέωσης.

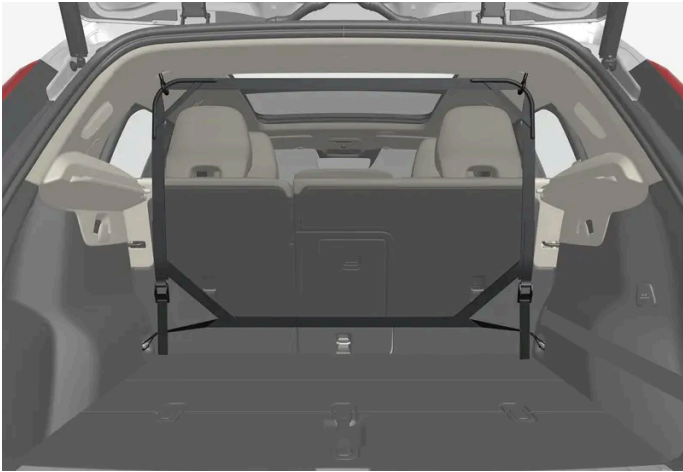

Για λόγους ασφαλείας, το δίχτυ ασφαλείας πρέπει να είναι πάντοτε στερεωμένο και ασφαλισμένο όπως περιγράφεται παρακάτω.

Το δίχτυ είναι κατασκευασμένο από ισχυρό νάιλον και μπορεί να στερεωθεί σε δύο διαφορετικές θέσεις στο αυτοκίνητο:

- Μπροστινή θέση τοποθέτησης - πίσω από τα μπροστινά καθίσματα.
- Πίσω θέση τοποθέτησης - πίσω από το πίσω κάθισμα.

Προειδοποίηση

Το φορτίο στο χώρο αποσκευών πρέπει να είναι καλά στερεωμένο, και επίσης να έχει χρησιμοποιηθεί και τοποθετηθεί σωστά ένα δίχτυ ασφαλείας.

Τοποθέτηση του δικτύου ασφαλείας

Προειδοποίηση

Βεβαιωθείτε ότι τα επάνω σημεία στερέωσης του δικτύου ασφαλείας είναι σωστά τοποθετημένα και ότι οι ιμάντες τάνυσης είναι καλά στερεωμένοι.

Εάν το δίχτυ ασφαλείας έχει υποστεί ζημιά, δεν πρέπει να το χρησιμοποιήσετε.

Σημείωση

Χάρη στην εμπρόσθια τοποθέτηση, το δίχτυ ασφαλείας τοποθετείται πολύ εύκολα από τις πίσω πόρτες.

- 1 Ξετυλίξτε το δίχτυ ασφαλείας με τα επάνω άγκιστρα στερέωσης στραμμένα προς τα πάνω.
- 2 Στερεώστε το ένα άγκιστρο στερέωσης του δικτύου στο μπροστινό ή το πίσω σημείο στερέωσης της οροφής, με τις ασφάλειες των ιμάντων στερέωσης στραμμένες προς το μέρος σας.

Το περιεχόμενο του παρόντος εγχειριδίου αντιπροσωπεύει την κατάσταση του εγχειριδίου χρήσης κατά τη στιγμή της εκτύπωσης και ενδέχεται να μην είναι απόλυτα έγκυρο σε μελλοντικές περιπτώσεις. Για περισσότερες πληροφορίες, ανατρέξτε στην πρώτη σελίδα για να δείτε ολόκληρη τη δήλωση αποποίησης ευθύνης.

3 Στερεώστε το δεύτερο άγκιστρο στερέωσης του δικτιού στο στήριγμα της οροφής στην απέναντι πλευρά.

Προσέξτε να πιέσετε τα άγκιστρα συγκράτησης του δικτιού προς τα εμπρός στην μπροστινή τερματική θέση κάθε σημείου στερέωσης στην οροφή.

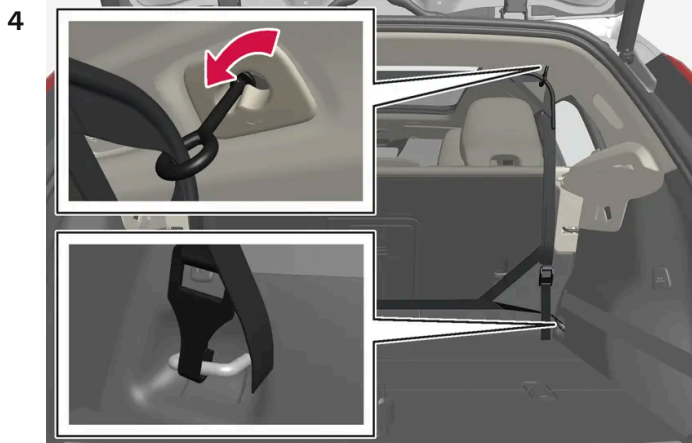

Πίσω σημείο τοποθέτησης.

Για το πίσω σημείο τοποθέτησης:

Με το δίχτυ τοποθετημένο στα πίσω σημεία στερέωσης στην οροφή, αγκιστρώστε τους ιμάντες τάνυσης του δικτιού ασφαλείας στους μπροστινούς κρίκους συγκράτησης φορτίου στον χώρο αποσκευών.

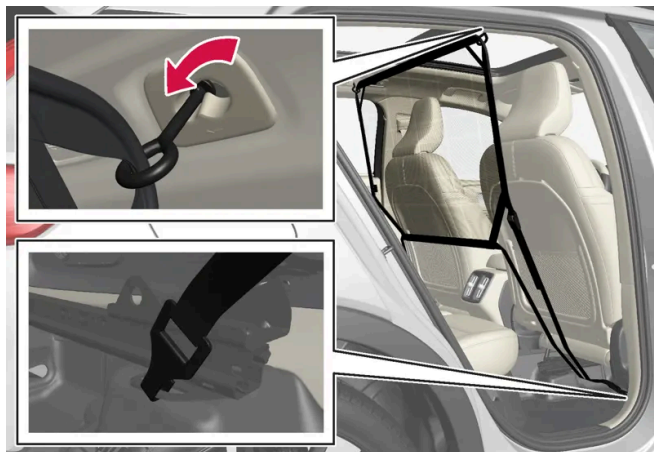

Μπροστινό σημείο τοποθέτησης.

Για το μπροστινό σημείο τοποθέτησης:

Με το δίχτυ τοποθετημένο στα μπροστινά σημεία στερέωσης οροφής, αγκιστρώστε τους ιμάντες στους ακριανούς κρίκους στο πίσω μέρος όλων των οδηγών των καθισμάτων. Η διαδικασία είναι ευκολότερη αν οι πλάτες των καθισμάτων βρίσκονται στην όρθια θέση και τα καθίσματα έχουν μετακινηθεί ελαφρώς προς τα εμπρός.

Δώστε προσοχή για να βεβαιωθείτε ότι δεν ασκείτε έντονη πίεση στο δίχτυ όταν μετακινήσετε το κάθισμα και την πλάτη του καθίσματος ξανά προς τα πίσω. Μετακινήστε το κάθισμα ή την πλάτη του καθίσματος τόσο, όσο χρειάζεται μέχρι να ακουμπήσει στο δίχτυ.

! Σημαντικό

Αν πιέσετε δυνατά προς τα πίσω το κάθισμα ή την πλάτη του καθίσματος στο δίχτυ ασφαλείας, το δίχτυ και τα σχετικά σημεία στερέωσης στην οροφή μπορεί να υποστούν ζημιά.

5 Τεντώστε το δίχτυ ασφαλείας από τους ιμάντες στερέωσης.

Αφαίρεση του δικτυού ασφαλείας

Το δίχτυ ασφαλείας μπορεί να αφαιρεθεί και να τυλιχτεί εύκολα.

- 1 Λασκάρετε το δίχτυ ασφαλείας πιέζοντας το κουμπί στην ασφάλεια των ιμάντων στερέωσης και διοχετεύστε ένα μέρος του ιμάντα στερέωσης προς τα έξω σε κάθε πλευρά.
- 2 Πιέστε τις ασφάλειες και αποσυνδέστε και τα δύο άγκιστρα των ιμάντων στερέωσης.
- 3 Απασφαλίστε τα επάνω σημεία σύνδεσης και αποσυνδέστε το δίχτυ από τα σημεία στερέωσης της οροφής.
- 4 Διπλώστε προς τα πάνω το δίχτυ και αποθηκεύστε το στη θήκη του.
Επανατοποθετήστε τα άγκιστρα ρουχισμού αν χρειάζεται.

* Προαιρετικός εξοπλισμός/αξεσουάρ.

17.1.5. Φορτίο στην οροφή και φόρτωση της σχάρας οροφής

Για τη φόρτωση της οροφής του αυτοκινήτου, συνιστώνται οι σχάρες οροφής που έχει κατασκευάσει η Volvo.

Ο σκοπός είναι να μειωθεί ο κίνδυνος ζημιάς στο αυτοκίνητο. Οι σχάρες οροφής Volvo διατίθενται για αγορά στο Επίσημο Δίκτυο της Volvo.

Ακολουθήστε προσεκτικά τις οδηγίες τοποθέτησης που παρέχονται μαζί με τις σχάρες.

- Κατανείμετε ομοιόμορφα το φορτίο επάνω στη σχάρα φορτίου. Τοποθετήστε στη βάση τα βαρύτερα αντικείμενα.
- Ελέγχετε περιοδικά τη σχάρα φορτίου και το ίδιο το φορτίο, ώστε να βεβαιωθείτε ότι έχουν στερεωθεί σωστά. Δέστε το φορτίο με ιμάντες πρόσδεσης ώστε να είναι ασφαλές.
- Αν το φορτίο προεξέχει μπροστά από το αυτοκίνητο λόγω μήκους, π.χ. κανό ή καγιάκ, τοποθετήστε τον κρίκο ρυμούλκησης στην μπροστινή του υποδοχή και χρησιμοποιήστε τον για να συνδέσετε το λάστιχο πρόσδεσης (χαπαόδι).
- Το μέγεθος της επιφάνειας που εκτίθεται στον αέρα, και συνεπώς η κατανάλωση καυσίμου, αυξάνεται ανάλογα με το μέγεθος του φορτίου.
- Οδηγείτε ήπια. Αποφεύγετε τις απότομες επιταχύνσεις, το δυνατό φρενάρισμα και τους απότομους ελιγμούς στις στροφές.

Προειδοποίηση

Το κέντρο βάρους και τα οδηγικά χαρακτηριστικά του αυτοκινήτου μεταβάλλονται ανάλογα με το φορτίο στην οροφή.

Τηρείτε τις προδιαγραφές του αυτοκινήτου όσον αφορά στο βάρος και το μέγιστο επιτρεπόμενο φορτίο.

Το περιεχόμενο του παρόντος εγχειριδίου αντιπροσωπεύει την κατάσταση του εγχειριδίου χρήσης κατά τη στιγμή της εκτύπωσης και ενδέχεται να μην είναι απόλυτα έγκυρο σε μελλοντικές περιπτώσεις. Για περισσότερες πληροφορίες, ανατρέξτε στην πρώτη σελίδα για να δείτε ολόκληρη τη δήλωση αποποίησης ευθύνης.

17.1.6. Βάση ποδηλάτων που στερεώνεται στον κοτσαδόρο*

Όταν θέλετε να χρησιμοποιήσετε βάση ποδηλάτων, συνιστάτε να επιλέγετε βάσεις ποδηλάτων της Volvo.

Κι αυτό για να αποφευχθεί τυχόν ζημιά στο αυτοκίνητο και να επιτευχθεί η μεγαλύτερη πιθανή ασφάλεια στη διάρκεια της διαδρομής. Οι βάσεις ποδηλάτων της Volvo διατίθενται για αγορά στο Επίσημο Δίκτυο της Volvo.

Ακολουθείτε προσεκτικά τις οδηγίες που παρέχονται μαζί με τη βάση ποδηλάτων.

- Η βάση ποδηλάτων, συμπ. του φορτίου, πρέπει να ζυγίζει όχι περισσότερο από 75 kg (165 lb).

Προειδοποίηση

Αν η βάση ποδηλάτων δεν χρησιμοποιηθεί σωστά, μπορεί να προκαλέσει ζημιά στον κοτσαδόρο και το αυτοκίνητο.

Η βάση ποδηλάτων μπορεί να λασκάρει από τον κοτσαδόρο αν

- δεν έχει τοποθετηθεί σωστά στην κεφαλή του κοτσαδόρου
- υπερφορτωθεί, ανατρέξτε στις οδηγίες της βάσης ποδηλάτων για το μέγιστο βάρος φορτίου
- χρησιμοποιηθεί για τη μεταφορά οποιουδήποτε άλλου αντικειμένου εκτός από ποδήλατα.

Τα οδηγικά χαρακτηριστικά του αυτοκινήτου επηρεάζονται όταν στον κοτσαδόρο έχει τοποθετηθεί βάση ποδηλάτων. Για παράδειγμα για τους εξής λόγους:

- αυξημένο βάρος
- μειωμένη ικανότητα επιτάχυνσης
- μειωμένη απόσταση από το έδαφος
- αλλαγή στην ικανότητα πέδησης.

Συστάσεις για την τοποθέτηση ποδηλάτων στη βάση ποδηλάτων

Όσο μεγαλύτερη είναι η απόσταση ανάμεσα στο κέντρο βάρους του φορτίου και την κεφαλή του κοτσαδόρου, τόσο μεγαλύτερο βάρος ασκείται στον κοτσαδόρο.

Φορτίο σύμφωνα με τις παρακάτω συστάσεις:

- Τοποθετήστε το βαρύτερο ποδήλατο προς τα μέσα, πιο κοντά στο αυτοκίνητο.
- Τοποθετήστε το φορτίο συμμετρικά και όσο το δυνατόν πιο κοντά στο κέντρο του αυτοκινήτου π.χ. φορτώνοντας τα ποδήλατα στραμμένα προς αντίθετες κατευθύνσεις μεταξύ τους αν τοποθετήσετε αρκετά ποδήλατα.
- Αφαιρέστε τα μη στερεωμένα αντικείμενα από το ποδήλατο που θα μεταφέρετε, π.χ. καλάθι ποδηλάτου, μπαταρία, παιδικό κάθισμα. Αυτό γίνεται εν μέρει για να μειώσετε το φορτίο στον κοτσαδόρο και τη βάση ποδηλάτων και εν μέρει για να μειωθεί η αεροδυναμική αντίσταση, που επηρεάζει την κατανάλωση καυσίμου.
- Μη χρησιμοποιείτε προστατευτικά καλύμματα στα ποδήλατα. Μπορεί έτσι να επηρεαστεί η δυνατότητα για ελιγμούς, να περιοριστεί η ορατότητά σας και να αυξηθεί η κατανάλωση καυσίμου. Μπορεί επίσης να αυξηθεί το φορτίο που ασκείται στον κοτσαδόρο.

* Προαιρετικός εξοπλισμός/αξεσουάρ.
Το περιεχόμενο του παρόντος εγχειριδίου αντιπροσωπεύει την κατάσταση του εγχειριδίου χρήσης κατά τη στιγμή της εκτύπωσης και ενδέχεται να μην είναι απόλυτα έγκυρο σε μελλοντικές περιπτώσεις. Για περισσότερες πληροφορίες, ανατρέξτε στην πρώτη σελίδα για να δείτε ολόκληρη τη δήλωση αποποίησης ευθύνης.

17.1.7. Οδήγηση με ρυμουλκούμενο

Όταν οδηγείτε με τρέιλερ, υπάρχει μια σειρά από ζητήματα που είναι σημαντικό να λάβετε υπόψη σας σχετικά με τον κοτσαδόρο, το τρέιλερ και την τοποθέτηση του φορτίου στο τρέιλερ.

Το ωφέλιμο φορτίο εξαρτάται από το απόβαρο του αυτοκινήτου. Το ωφέλιμο φορτίο του αυτοκινήτου μειώνεται κατά το συνολικό βάρος των επιβατών και όλων των αξεσουάρ, π.χ. του κοτσαδόρου.

Το αυτοκίνητο διαθέτει τον απαραίτητο εξοπλισμό για ρυμούλκηση ρυμουλκούμενου.

- Ο κοτσαδόρος του αυτοκινήτου πρέπει να είναι εγκεκριμένου τύπου.
- Τοποθετήστε το φορτίο στο τρέιλερ έτσι, ώστε το βάρος στον κοτσαδόρο να είναι σύμφωνο με το μέγιστο επιτρεπόμενο φορτίο στην κεφαλή του κοτσαδόρου. Το φορτίο στην κεφαλή του κοτσαδόρου υπολογίζεται ως μέρος του ωφέλιμου φορτίου του αυτοκινήτου.
- Φουσκώστε τα ελαστικά στη συνιστώμενη πίεση για οδήγηση με πλήρες φορτίο.
- Ο κινητήρας καταπονείται περισσότερο από το σύνθηες κατά την οδήγηση με ρυμουλκούμενο.
- Μη ρυμουλκείτε βαρύ ρυμουλκούμενο, όταν το αυτοκίνητο είναι καινούργιο. Περιμένετε μέχρι να διανύσει τουλάχιστον 1000 km (620 μίλια).
- Τα φρένα καταπονούνται πολύ περισσότερο απ' ό,τι συνήθως σε μεγάλες και απότομες κατηφόρες. Επιλέξτε χαμηλότερη σχέση στο κιβώτιο ταχυτήτων, όταν οι αλλαγές γίνονται μηχανική και προσαρμόστε την ταχύτητά σας.
- Τηρείτε την κείμενη νομοθεσία για τα επιτρεπόμενα όρια ταχύτητας και το μέγιστο βάρος.
- Διατηρήστε χαμηλή ταχύτητα κατά την οδήγηση με ρυμουλκούμενο σε μεγάλη, απότομη ανηφόρα.
- Το μέγιστο αναγραφόμενο βάρος του τρέιλερ ισχύει μόνο για υψόμετρα έως 1000 μέτρα από το επίπεδο της θάλασσας (3280 ft). Σε μεγαλύτερα υψόμετρα, η απόδοση του κινητήρα και η ικανότητα αναρρίχησης του οχήματος μειώνονται λόγω μειωμένης πυκνότητας του αέρα και, συνεπώς, το μέγιστο φορτίο του τρέιλερ πρέπει να μειωθεί. Το βάρος του αυτοκινήτου και του τρέιλερ πρέπει να μειωθεί κατά 10% για κάθε επιπλέον 1000 m (3280 ft) ή μέρος αυτών.
- Αποφεύγετε την οδήγηση με ρυμουλκούμενο σε επιφάνειες με κλίση μεγαλύτερη από 12 %.

Σημείωση

Οι ακραίες καιρικές συνθήκες, η οδήγηση με τρέιλερ ή η οδήγηση σε μεγάλο υψόμετρο, σε συνδυασμό με χαμηλότερη ποιότητα καυσίμου από τη συνιστώμενη, αποτελούν παράγοντες που αυξάνουν σημαντικά την κατανάλωση καυσίμου του αυτοκινήτου.

Βάρος ρυμουλκούμενου

Προειδοποίηση

Ακολουθήστε τις υποδεικνυόμενες οδηγίες για φορτία τρέιλερ. Διαφορετικά, μπορεί να είναι δύσκολο να ελέγξετε το αυτοκίνητο και το τρέιλερ σε περίπτωση απότομων ελιγμών και κατά την πέδηση.

Σημείωση

Τα επίσημα μέγιστα φορτία τρέιλερ είναι αυτά που επιτρέπονται από τη Volvo. Η εκάστοτε εθνική νομοθεσία οδικής κυκλοφορίας μπορεί να περιορίζει ακόμη περισσότερο τα φορτία τρέιλερ και τις ταχύτητες κίνησης. Ο κοτσαδόρος μπορεί να έχει πιστοποιηθεί για ρυμούλκηση φορτίων μεγαλύτερων από αυτά που μπορεί να ρυμουλκήσει το αυτοκίνητο.

Έλεγχος ύψους ανάρτησης*

Το σύστημα του αυτοκινήτου για τη ρύθμιση ύψους της ανάρτησης προσπαθεί να διατηρεί σταθερό το ύψος της ανάρτησης, ανεξάρτητα από το φορτίο (έως και το ανώτατο επιτρεπτό βάρος). Όταν το αυτοκίνητο είναι σταματημένο, το πίσω μέρος του αυτοκινήτου χαμηλώνει ελαφρώς - αυτό είναι φυσιολογικό.

Κατά την οδήγηση σε ορεινές περιοχές

Υπό ορισμένες περιστάσεις μπορεί να υπάρχει κίνδυνος υπερθέρμανσης κατά τη ρυμούλκηση ρυμουλκούμενου. Σε περίπτωση υπερθέρμανσης στον κινητήρα και το σύστημα μετάδοσης κίνησης, στην οθόνη του οδηγού ανάβει μια προειδοποιητική λυχνία και εμφανίζεται ένα μήνυμα.

Το αυτόματο κιβώτιο ταχυτήτων προσαρμόζει τις σχέσεις ανάλογα με το φορτίο και τις στροφές του κινητήρα.

Απότομες κλίσεις

Μην ασφαλίζετε το αυτόματο κιβώτιο ταχυτήτων σε μεγαλύτερη σχέση από αυτή που μπορεί να "αντεπεξέλθει" ο κινητήρας - δεν είναι πάντοτε καλή ιδέα να οδηγείτε με υψηλότερη σχέση όταν ο κινητήρας λειτουργεί σε χαμηλές στροφές.

Στάθμευση σε επικλινές έδαφος

- 1 Πατήστε το πεντάλ φρένων μέχρι τέρμα.
- 2 Ενεργοποιήστε το χειρόφρενο.
- 3 Επιλέξτε τη θέση P.
- 4 Αφήστε το πεντάλ φρένων.

Ακινητοποιείτε τους τροχούς με τάκους, όταν σταθμεύετε το αυτοκίνητο με ρυμουλκούμενο σε επικλινή επιφάνεια.

- 1 Πατήστε το πεντάλ φρένων μέχρι τέρμα.
- 2 Επιλέξτε τη θέση D.
- 3 Απενεργοποίηση του χειρόφρενου.
- 4 Αφήστε το πεντάλ φρένων και αρχίστε να οδηγείτε.

* Προαιρετικός εξοπλισμός/αξεσουάρ.

17.2. Χώρος αποσκευών

17.2.1. Δίκτυ ασφαλείας, πλέγμα ασφαλείας και κάλυμμα χώρου αποσκευών

17.2.1.1. Τοποθέτηση και αφαίρεση του δικτυού ασφαλείας*

Το δίκτυ ασφαλείας δεν επιτρέπει στο φορτίο να εκτιναχθεί προς τα εμπρός στον χώρο επιβατών σε περίπτωση απότομου φρεναρίσματος.

Το δίκτυ ασφαλείας τοποθετείται σε τέσσερα σημεία στερέωσης.



Το περιεχόμενο του παρόντος εγχειριδίου αντιπροσωπεύει την κατάσταση του εγχειριδίου χρήσης κατά τη στιγμή της εκτύπωσης και ενδέχεται να μην είναι απόλυτα έγκυρο σε μελλοντικές περιπτώσεις. Για περισσότερες πληροφορίες, ανατρέξτε στην πρώτη σελίδα για να δείτε ολόκληρη τη δήλωση αποποίησης ευθύνης.

Για λόγους ασφαλείας, το δίχτυ ασφαλείας πρέπει να είναι πάντοτε στερεωμένο και ασφαλισμένο όπως περιγράφεται παρακάτω.

Το δίχτυ είναι κατασκευασμένο από ισχυρό νάιλον και μπορεί να στερεωθεί σε δύο διαφορετικές θέσεις στο αυτοκίνητο:

- Μπροστινή θέση τοποθέτησης - πίσω από τα μπροστινά καθίσματα.
- Πίσω θέση τοποθέτησης - πίσω από το πίσω κάθισμα.

Προειδοποίηση

Το φορτίο στο χώρο αποσκευών πρέπει να είναι καλά στερεωμένο, και επίσης να έχει χρησιμοποιηθεί και τοποθετηθεί σωστά ένα δίχτυ ασφαλείας.

Τοποθέτηση του δικτυού ασφαλείας

Προειδοποίηση

Βεβαιωθείτε ότι τα επάνω σημεία στερέωσης του δικτυού ασφαλείας είναι σωστά τοποθετημένα και ότι οι ιμάντες τάνυσης είναι καλά στερεωμένοι.

Εάν το δίχτυ ασφαλείας έχει υποστεί ζημιά, δεν πρέπει να το χρησιμοποιήσετε.

Σημείωση

Χάρη στην εμπρόσθια τοποθέτηση, το δίχτυ ασφαλείας τοποθετείται πολύ εύκολα από τις πίσω πόρτες.

- 1 Ξετυλίξτε το δίχτυ ασφαλείας με τα επάνω άγκιστρα στερέωσης στραμμένα προς τα πάνω.
- 2 Στερεώστε το ένα άγκιστρο στερέωσης του δικτυού στο μπροστινό ή το πίσω σημείο στερέωσης της οροφής, με τις ασφάλειες των ιμάντων στερέωσης στραμμένες προς το μέρος σας.
- 3 Στερεώστε το δεύτερο άγκιστρο στερέωσης του δικτυού στο στήριγμα της οροφής στην απέναντι πλευρά.
Προσέξτε να πιέσετε τα άγκιστρα συγκράτησης του δικτυού προς τα εμπρός στην μπροστινή τερματική θέση κάθε σημείου στερέωσης στην οροφή.

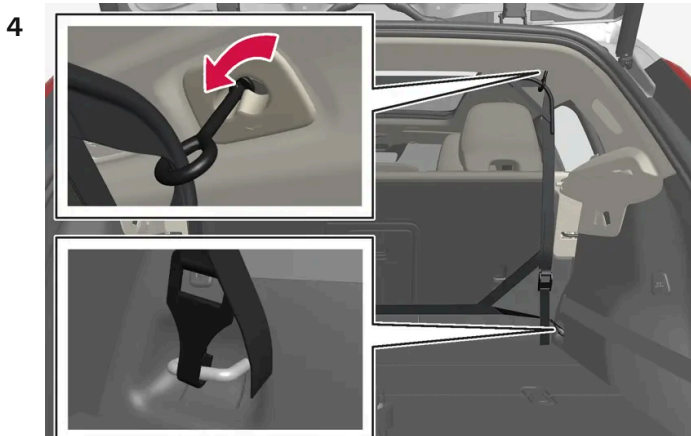

Το περιεχόμενο του παρόντος εγχειριδίου αντιπροσωπεύει την κατάσταση του εγχειριδίου χρήσης κατά τη στιγμή της εκτύπωσης και ενδέχεται να μην είναι απόλυτα έγκυρο σε μελλοντικές περιπτώσεις. Για περισσότερες πληροφορίες, ανατρέξτε στην πρώτη σελίδα για να δείτε ολόκληρη τη δήλωση αποποίησης ευθύνης.

Πίσω σημείο τοποθέτησης.

Για το πίσω σημείο τοποθέτησης:

Με το δίχτυ τοποθετημένο στα πίσω σημεία στερέωσης στην οροφή, αγκιστρώστε τους ιμάντες τάνυσης του δικτυού ασφαλείας στους μπροστινούς κρίκους συγκράτησης φορτίου στον χώρο αποσκευών.

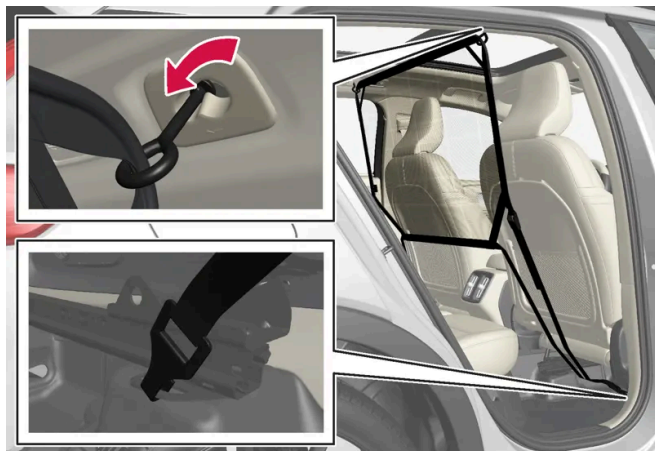

Μπροστινό σημείο τοποθέτησης.

Για το μπροστινό σημείο τοποθέτησης:

Με το δίχτυ τοποθετημένο στα μπροστινά σημεία στερέωσης οροφής, αγκιστρώστε τους ιμάντες στους ακριανούς κρίκους στο πίσω μέρος όλων των οδηγών των καθισμάτων. Η διαδικασία είναι ευκολότερη αν οι πλάτες των καθισμάτων βρίσκονται στην όρθια θέση και τα καθίσματα έχουν μετακινηθεί ελαφρώς προς τα εμπρός.

Δώστε προσοχή για να βεβαιωθείτε ότι δεν ασκείτε έντονη πίεση στο δίχτυ όταν μετακινήσετε το κάθισμα και την πλάτη του καθίσματος ξανά προς τα πίσω. Μετακινήστε το κάθισμα ή την πλάτη του καθίσματος τόσο, όσο χρειάζεται μέχρι να ακουμπήσει στο δίχτυ.

! Σημαντικό

Αν πιέσετε δυνατά προς τα πίσω το κάθισμα ή την πλάτη του καθίσματος στο δίχτυ ασφαλείας, το δίχτυ και τα σχετικά σημεία στερέωσης στην οροφή μπορεί να υποστούν ζημιά.

- 5 Τεντώστε το δίχτυ ασφαλείας από τους ιμάντες στερέωσης.

Αφαίρεση του δίχτυου ασφαλείας

Το δίχτυ ασφαλείας μπορεί να αφαιρεθεί και να τυλιχτεί εύκολα.

- 1 Λασκάρετε το δίχτυ ασφαλείας πιέζοντας το κουμπί στην ασφάλεια των ιμάντων στερέωσης και διοχετεύστε ένα μέρος του ιμάντα στερέωσης προς τα έξω σε κάθε πλευρά.
- 2 Πιέστε τις ασφάλειες και αποσυνδέστε και τα δύο άγκιστρα των ιμάντων στερέωσης.
- 3 Απασφαλίστε τα επάνω σημεία σύνδεσης και αποσυνδέστε το δίχτυ από τα σημεία στερέωσης της οροφής.
- 4 Διπλώστε προς τα πάνω το δίχτυ και αποθηκεύστε το στη θήκη του.
Επανατοποθετήστε τα άγκιστρα ρουχισμού αν χρειάζεται.

* Προαιρετικός εξοπλισμός/αξεσουάρ.

17.2.2. Χώρος αποσκευών

Το αυτοκίνητο διαθέτει ευέλικτο χώρο αποσκευών, που επιτρέπει τη μεταφορά και στερέωση μεγάλων αντικειμένων.

Αναδιπλώνοντας επίσης τις πλάτες των πίσω καθισμάτων, ο χώρος αποσκευών μπορεί να μεγαλώσει αρκετά. Χρησιμοποιήστε τους κρίκους συγκράτησης φορτίου ή τις βάσεις για σακούλες, για να στερεώσετε το φορτίο με ασφάλεια στη θέση του. Η εταζέρα μπορεί να αφαιρεθεί εύκολα, ώστε να δημιουργηθεί χώρος για ογκώδη αντικείμενα.

17.2.3. Άγκιστρα για σακούλες

Τα άγκιστρα για τις σακούλες συγκρατούν τις σακούλες στη θέση τους, ώστε να μην πέσουν και αδειάσουν στον χώρο αποσκευών.

Στο πλάι

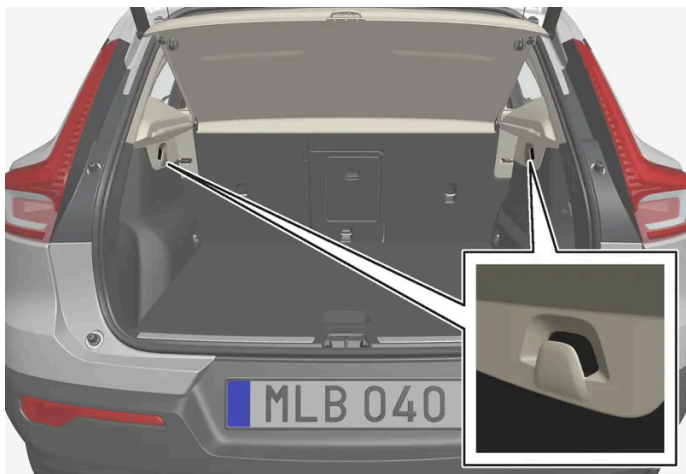

Υπάρχει ένα άγκιστρο για σακούλες στο πλαϊνό πλαίσιο σε κάθε πλευρά του χώρου αποσκευών.

! Σημαντικό

Τα άγκιστρα για τις σακούλες αντέχουν βάρος έως 5 kg (11 lbs).

Στο ντουλαπάκι του συνοδηγού

Υπάρχει επίσης ένα εκτεινόμενο άγκιστρο στο ντουλαπάκι του συνοδηγού, που μπορεί να χρησιμοποιηθεί για να κρεμάσετε μια τσάντα.

17.2.4. Κουτί πρώτων βοηθειών *

Το κουτί πρώτων βοηθειών περιέχει υλικά πρώτων βοηθειών.

Φυλάσσετε το κουτί πρώτων βοηθειών σε κατάλληλο σημείο στον χώρο αποσκευών, π.χ. στη δεξιά πλευρά. Το κουτί πρώτων βοηθειών διαθέτει ιμάντες Velcro και μπορεί να στερεωθεί απευθείας στο πάνελ.



* Προαιρετικός εξοπλισμός/αξεσουάρ.

17.2.5. Αφαίρεση και αποθήκευση της εταζέρας

Η εταζέρα μπορεί να αφαιρεθεί για να αυξηθεί ο χώρος αποσκευών.

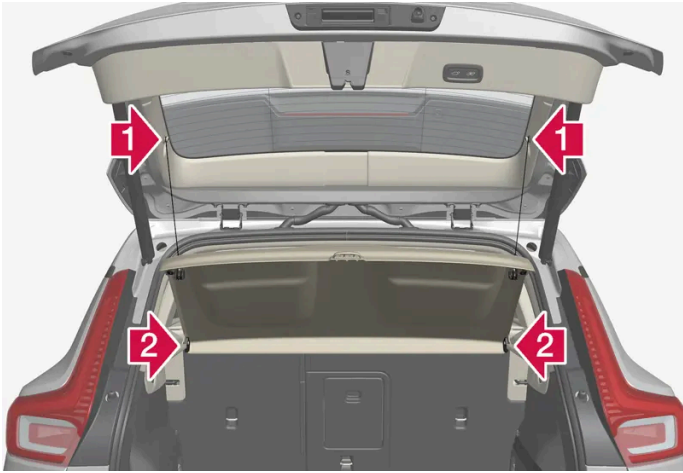
Αφαίρεση της εταζέρας



- 1**  Αποσυνδέστε τους κρίκους ανύψωσης της εταζέρας και στις δύο πλευρές.
- 2**  Απαγκιστρώστε την εταζέρα στο μπροστινό της άκρο και αφαιρέστε την.

Αποθηκεύστε την εταζέρα που αφαιρέσατε σε ασφαλές σημείο, ώστε να μην υποστεί ζημιά.

17.2.6. Αναδίπλωση του δαπέδου του χώρου αποσκευών προς τα πάνω

Το δάπεδο του χώρου αποσκευών μπορεί να στερεωθεί στην ανεβασμένη θέση με τον βραχίονα στήριξης.

- 1** Πιάστε τη λαβή για να αναδιπλώσετε το δάπεδο του χώρου αποσκευών προς τα πάνω.
- 2** Ανεβάστε τον βραχίονα στήριξης και στερεώστε το άκρο στην υποδοχή στην κάτω πλευρά του δαπέδου του χώρου

αποσκευών.



➤ Το δάπεδο του χώρου αποσκευών παραμένει στην ανεβασμένη θέση.

17.2.7. Κρίκοι συγκράτησης φορτίου

Χρησιμοποιήστε τους τέσσερις κρίκους συγκράτησης φορτίου για να συνδέσετε ιμάντες, ώστε να στερεώσετε αντικείμενα στον χώρο αποσκευών.

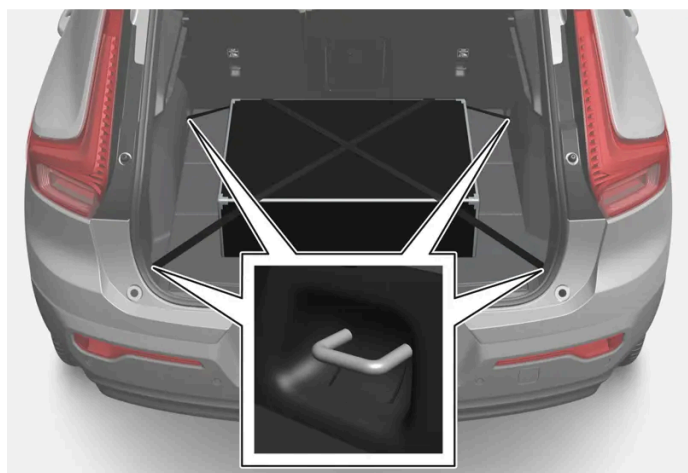

Προειδοποίηση

Τα σκληρά, αιχμηρά ή βαριά αντικείμενα, τα οποία δεν έχουν στερεωθεί ή προεξέχουν, μπορούν να προκαλέσουν τραυματισμό σε περίπτωση δυνατού φρεναρίσματος.

Τα μεγάλα και βαριά αντικείμενα πρέπει να ασφαλιζονται πάντοτε με ζώνη ασφαλείας ή ιμάντες συγκράτησης φορτίων.

17.2.8. Προειδοποιητικό τρίγωνο

Το περιεχόμενο του παρόντος εγχειριδίου αντιπροσωπεύει την κατάσταση του εγχειριδίου χρήσης κατά τη στιγμή της εκτύπωσης και ενδέχεται να μην είναι απόλυτα έγκυρο σε μελλοντικές περιπτώσεις. Για περισσότερες πληροφορίες, ανατρέξτε στην πρώτη σελίδα για να δείτε ολόκληρη τη δήλωση αποποίησης ευθύνης.

Χρησιμοποιήστε το προειδοποιητικό τρίγωνο για να προειδοποιήσετε τους υπόλοιπους χρήστες του δρόμου αν το αυτοκίνητο είναι σταματημένο σε κυκλοφοριακή συμφόρηση.

Επίσης ανάψτε τα αλάρμ.

Αποθηκευτικοί χώροι

Το προειδοποιητικό τρίγωνο βρίσκεται στο χώρο στην εσωτερική πλευρά της πόρτας χώρου αποσκευών.

Άνοιγμα του προειδοποιητικού τριγώνου

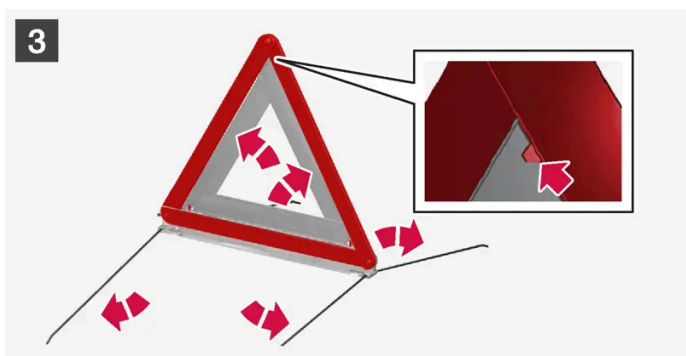

1 **1**

Ανοίξτε τη θυρίδα γυρίζοντας πρώτα το κουμπί σαράντα πέντε μοίρες και έπειτα τραβώντας τη θυρίδα από τα σημεία στήριξής της στις πάνω και κάτω ακμές.

Πιέστε το μάνταλο που ασφαλίζει το προειδοποιητικό τρίγωνο ελαφρά προς τα δεξιά και αφαιρέστε τη θήκη.

2 **2**

Το περιεχόμενο του παρόντος εγχειριδίου αντιπροσωπεύει την κατάσταση του εγχειριδίου χρήσης κατά τη στιγμή της εκτύπωσης και ενδέχεται να μην είναι απόλυτα έγκυρο σε μελλοντικές περιπτώσεις. Για περισσότερες πληροφορίες, ανατρέξτε στην πρώτη σελίδα για να δείτε ολόκληρη τη δήλωση αποποίησης ευθύνης.

Αφαιρέστε το προειδοποιητικό τρίγωνο από τη θήκη, ξεδιπλώστε το και ενώστε τα άκρα του.

3 3

Ανοίξτε τα σκέλη του προειδοποιητικού τριγώνου.

Τηρείτε τους κανονισμούς για τη χρήση του προειδοποιητικού τριγώνου. Τοποθετήστε το προειδοποιητικό τρίγωνο σε κατάλληλο σημείο ως προς την κυκλοφορία.

Βεβαιωθείτε ότι το προειδοποιητικό τρίγωνο και η θήκη είναι σωστά ασφαλισμένα στον αποθηκευτικό χώρο τους και ότι η θυρίδα είναι τελείως κλειστή μετά τη χρήση.

17.2.9. Ξεκλείδωμα της πόρτας χώρου αποσκευών με ένα κουμπί του κλειδιού

Υπάρχει ένα κουμπί στο κλειδί αποκλειστικά για το ξεκλείδωμα της πόρτας χώρου αποσκευών.

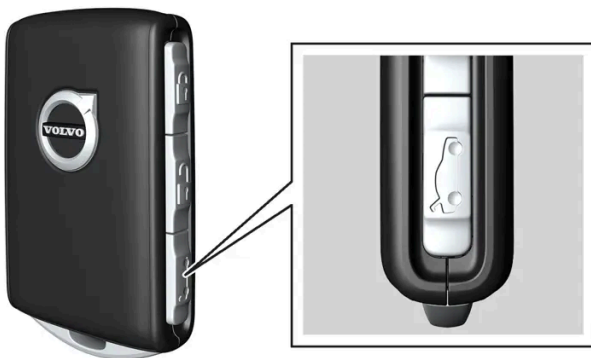

1 Πατήστε το κουμπί  στο κλειδί.

➤ Η πόρτα του χώρου αποσκευών ξεκλειδώνεται και μπορεί να ανοίξει απ' έξω.

Οι παλαιές πόρτες παραμένουν κλειδωμένες και ο συναγερμός σπλιίζει*. Η λυχνία κλειδώματος και συναγερμού στο ταμπλό σβήνει, ως ένδειξη ότι το αυτοκίνητο δεν είναι κλειδωμένο.

Αν δεν ανοίξετε την πόρτα του χώρου αποσκευών εντός 2 λεπτών, ξανακλειδώνεται και ο συναγερμός σπλιίζει ξανά.

- 1 Κρατήστε το κουμπί  του κλειδιού πατημένο επί μερικά δευτερόλεπτα.
- > Η πόρτα του χώρου αποσκευών ξεκλειδώνεται και ανοίγει, ενώ οι υπόλοιπες πόρτες παραμένουν κλειδωμένες και ο συναγερμός για τις πόρτες παραμένει οπλισμένος*.

 Σημείωση

Αν το σύστημα για την ηλεκτροκίνητη πόρτα του χώρου αποσκευών* λειτουργεί συνεχώς για μεγάλο χρονικό διάστημα, απενεργοποιείται για να μην υπερφορτωθεί. Μπορεί να χρησιμοποιηθεί ξανά, μετά από μερικά λεπτά.

* Προαιρετικός εξοπλισμός/αξεσουάρ.

17.2.10. Ρύθμιση του μέγιστου ανοίγματος της ηλεκτροκίνητης πόρτας χώρου αποσκευών*

Ρυθμίστε πόσο θέλετε να ανοίγει η πόρτα του χώρου αποσκευών αν το αυτοκίνητο είναι, για παράδειγμα, σταθμευμένο σε γκαράζ με περιορισμένο ύψος.

Για να ρυθμίσετε το μέγ. άνοιγμα

- 1 Ανοίξτε την πόρτα του χώρου αποσκευών χειροκίνητα - και σταματήστε την στην επιθυμητή θέση ανοίγματος.
- 2 Πατήστε και κρατήστε πατημένο το κουμπί * στο κάτω μέρος της πίσω πόρτας επί 3 δευτερόλεπτα περίπου.
- > Ακούγονται δύο ηχητικά σήματα ως ένδειξη ότι η καθορισμένη θέση έχει αποθηκευτεί.

 Σημείωση

Η πόρτα του χώρου αποσκευών μπορεί να ρυθμιστεί έτσι, ώστε να ανοίγει μόνο από τη μέση και πάνω.

Επαναρύθμιση μέγ. ανοίγματος

- 1 Ανοίξτε την πόρτα του χώρου αποσκευών χειροκίνητα στην εντελώς ανοικτή θέση.
- 2 Πατήστε και κρατήστε πατημένο το κουμπί * στο κάτω μέρος της πίσω πόρτας επί 3 δευτερόλεπτα περίπου.

Το περιεχόμενο του παρόντος εγχειριδίου αντιπροσωπεύει την κατάσταση του εγχειριδίου χρήσης κατά τη στιγμή της εκτύπωσης και ενδέχεται να μην είναι απόλυτα έγκυρο σε μελλοντικές περιπτώσεις. Για περισσότερες πληροφορίες, ανατρέξτε στην πρώτη σελίδα για να δείτε ολόκληρη τη δήλωση αποποίησης ευθύνης.

➤ Ακούγονται δύο σήματα ως ένδειξη ότι η καθορισμένη θέση έχει διαγραφεί.

* Προαιρετικός εξοπλισμός/αξεσουάρ.

17.2.11. Χειρισμός της πόρτας χώρου αποσκευών με κίνηση του ποδιού*

Η πόρτα του χώρου αποσκευών μπορεί να ανοίξει και να κλείσει με μια κίνηση του ποδιού* κάτω από τον πίσω προφυλακτήρα. Αυτή η λειτουργία κάνει τα πράγματα ευκολότερα, όταν κρατάτε πολλά πράγματα.

Αν το αυτοκίνητο διαθέτει λειτουργία κλειδώματος και ξεκλειδώματος Keyless*, μπορείτε να ξεκλειδώσετε την πόρτα του χώρου αποσκευών με κίνηση του ποδιού.

Η λειτουργία με άνοιγμα και κλείσιμο της πόρτας χώρου αποσκευών είναι επίσης διαθέσιμη, όταν το αυτοκίνητο διαθέτει ηλεκτροκίνητη πόρτα χώρου αποσκευών*.

Σημείωση

Η λειτουργία της πόρτας χώρου αποσκευών με την κίνηση του ποδιού διατίθεται σε δύο εκδόσεις:

- Άνοιγμα και κλείσιμο με την κίνηση του ποδιού
- Μόνο ξεκλείδωμα με την κίνηση του ποδιού (ανεβάστε την πόρτα του χώρου αποσκευών χειροκίνητα για να την ανοίξετε)

Λάβετε υπόψη σας ότι η λειτουργία για το άνοιγμα και το κλείσιμο με την κίνηση του ποδιού προϋποθέτει ηλεκτροκίνητη πόρτα χώρου αποσκευών*.

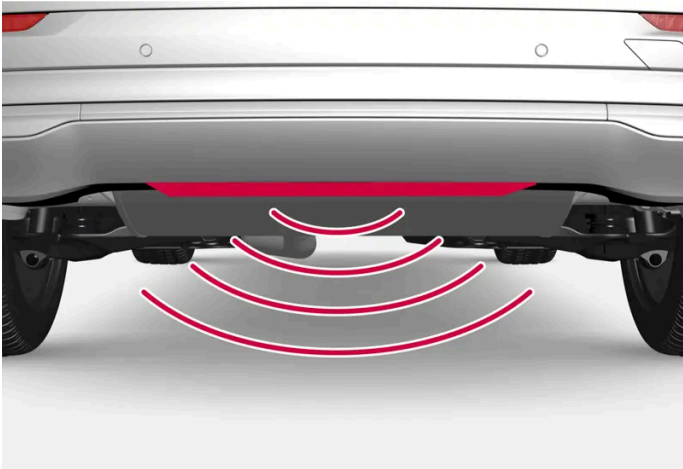

Ο αισθητήρας βρίσκεται στο κέντρο του προφυλακτήρα.

Ένα από τα κλειδιά του αυτοκινήτου πρέπει να βρίσκεται εντός εμβέλειας πίσω από το αυτοκίνητο, περίπου 1 μέτρο (3 πόδια). Αυτό ισχύει επίσης, όταν το αυτοκίνητο είναι ξεκλειδωτό.

Το περιεχόμενο του παρόντος εγχειριδίου αντιπροσωπεύει την κατάσταση του εγχειριδίου χρήσης κατά τη στιγμή της εκτύπωσης και ενδέχεται να μην είναι απόλυτα έγκυρο σε μελλοντικές περιπτώσεις. Για περισσότερες πληροφορίες, ανατρέξτε στην πρώτη σελίδα για να δείτε ολόκληρη τη δήλωση αποποίησης ευθύνης.

Άνοιγμα και κλείσιμο με κίνηση του ποδιού

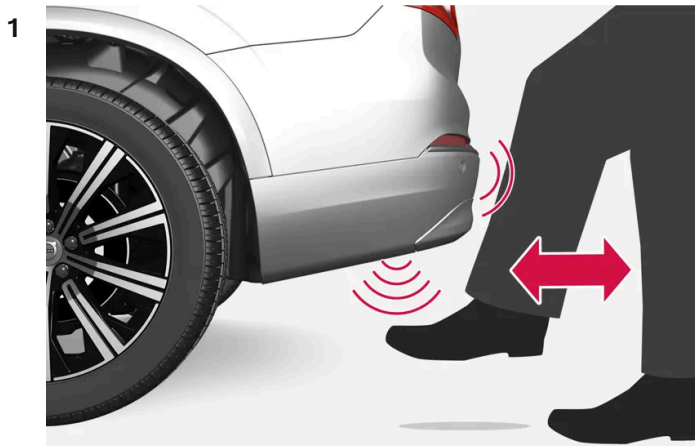

1 Κίνηση του ποδιού εμπρός-πίσω στην περιοχή ενεργοποίησης του αισθητήρα.

Κουνήστε το πόδι σας **μία φορά** προς τα εμπρός, σαν να κλωτσάτε, στην περιοχή του αισθητήρα κάτω από τον πίσω προφυλακτήρα. Δεν πρέπει να ακουμπήσετε τον προφυλακτήρα. Στη συνέχεια κάντε ένα βήμα πίσω.

➤ Όταν η πόρτα του χώρου αποσκευών ανοίγει/κλείνει, ακούγεται ένα σύντομο ηχητικό σήμα.

Αν κουνήσετε πολλές φορές το πόδι σας εμπρός-πίσω σαν να κλωτσάτε χωρίς να υπάρχει κάποιο κλειδί εντός εμβέλειας, η λειτουργία απενεργοποιείται μετά από λίγο.

Μην αφήσετε το πόδι σας κάτω από το αυτοκίνητο την ώρα που κάνετε την κίνηση εμπρός-πίσω. Η ενεργοποίηση μπορεί έτσι να αποτύχει.

Ακύρωση ανοίγματος ή κλεισίματος με κίνηση του ποδιού

1 Κουνήστε το πόδι σας **μία φορά** εμπρός-πίσω, σαν να κλωτσάτε, κατά το άνοιγμα/κλείσιμο, για να σταματήσει η κίνηση της πόρτας του χώρου αποσκευών.

Το κλειδί δεν χρειάζεται να βρίσκεται εντός εμβέλειας για να ακυρώσετε το άνοιγμα ή το κλείσιμο.

Αν η πόρτα του χώρου αποσκευών σταματήσει λίγο πριν κλείσει εντελώς, θα ανοίξει με την επόμενη ενεργοποίηση.

Σημείωση

Βεβαιωθείτε ότι η περιοχή γύρω από τον αισθητήρα κίνησης ποδιού είναι καθαρή. Αν έχει συσσωρευτεί βρομιά, πάγος ή χόνι, η λειτουργία του μπορεί να διακοπεί.

Σημείωση

Λάβετε υπόψη σας ότι το σύστημα μπορεί να ενεργοποιηθεί μέσα σε πλυντήριο αυτοκινήτων αν το κλειδί βρίσκεται εντός εμβέλειας.

* Προαιρετικός εξοπλισμός/αξεσουάρ.

17.2.12. Ξεκλείδωμα της πόρτας χώρου αποσκευών μέσα από το αυτοκίνητο

Μπορείτε να ξεκλειδώσετε την πόρτα του χώρου αποσκευών μέσα από το αυτοκίνητο, χρησιμοποιώντας το κουμπί δίπλα από το τιμόνι στο ταμπλό.



- 1 Πατήστε στιγμιαία το κουμπί  στο ταμπλό.
- > Η πόρτα του χώρου αποσκευών ξεκλειδώνεται και μπορεί να ανοίξει απ' έξω.

Με προαιρετική ηλεκτροκίνητη πόρτα χώρου αποσκευών*:

- 1 Κρατήστε πατημένο το κουμπί  στο ταμπλό επί μερικά δευτερόλεπτα.
- > Η πόρτα του χώρου αποσκευών ανοίγει.

Σημείωση

Αν το σύστημα για την ηλεκτροκίνητη πόρτα του χώρου αποσκευών* λειτουργεί συνεχώς για μεγάλο χρονικό διάστημα, απενεργοποιείται για να μην υπερφορτωθεί. Μπορεί να χρησιμοποιηθεί ξανά, μετά από μερικά λεπτά.

* Προαιρετικός εξοπλισμός/αξεσουάρ.

17.2.13. Ξεκλείδωμα Keyless της πόρτας χώρου αποσκευών*

Με τη λειτουργία κλειδώματος και ξεκλειδώματος χωρίς κλειδί, αρκεί να πιέσετε ελαφρώς το λαστιχένιο πλαίσιο αφής στο κάτω μέρος της λαβής της πόρτας χώρου αποσκευών, για να ξεκλειδωθεί.

Σημείωση

Ένα από τα κλειδιά του αυτοκινήτου πρέπει να βρίσκεται εντός εμβέλειας πίσω από το αυτοκίνητο, για να λειτουργήσει το ξεκλείδωμα.

Η πόρτα του χώρου αποσκευών παραμένει κλειστή μέσω μιας ηλεκτρικής κλειδαριάς.

Για να ανοίξει:

- 1 Πιέστε ήπια το λαστιχένιο πλαίσιο αφής κάτω από τη λαβή της πόρτας του χώρου αποσκευών.
 - > Η κλειδαριά απασφαλίζει.
- 2 Τραβήξτε την εξωτερική λαβή προς τα πάνω, για να ανοίξει η πόρτα του χώρου αποσκευών.

Σημαντικό

- Πιάνετε το λαστιχένιο πλαίσιο με προσοχή, για να μην προκληθεί ζημιά στην ηλεκτρική επαφή. Απαιτείται ελάχιστη δύναμη για την ενεργοποίηση.
- Μην ασκείτε δύναμη προς τα πάνω στο λαστιχένιο πλαίσιο κατά το άνοιγμα - χρησιμοποιήστε τη λαβή.

Υπάρχει επίσης η δυνατότητα ξεκλειδώματος της πόρτας χώρου αποσκευών με κίνηση του ποδιού* κάτω από τον πίσω προφυλακτήρα, βλ. ξεχωριστή ενότητα.

Προειδοποίηση

Μην οδηγείτε με την πόρτα του χώρου αποσκευών ανοιχτή! Τα δηλητηριώδη καυσαέρια της εξάτμισης μπορούν να εισχωρήσουν στο αυτοκίνητο μέσα από το χώρο αποσκευών.

Το περιεχόμενο του παρόντος εγχειριδίου αντιπροσωπεύει την κατάσταση του εγχειριδίου χρήσης κατά τη στιγμή της εκτύπωσης και ενδέχεται να μην είναι απόλυτα έγκυρο σε μελλοντικές περιπτώσεις. Για περισσότερες πληροφορίες, ανατρέξτε στην πρώτη σελίδα για να δείτε ολόκληρη τη δήλωση αποποίησης ευθύνης.

* Προαιρετικός εξοπλισμός/αξεσουάρ.

17.3. Αποθηκευτικός χώρος και χώρος επιβατών

17.3.1. Εσωτερικό χώρο επιβατών

Επισκόπηση του εσωτερικού του χώρου επιβατών και των αποθηκευτικών χώρων.

Μπροστινό κάθισμα



Αποθηκευτικός χώρος στο πάνελ της πόρτας, θήκη καρτών* δίπλα στο τιμόνι, σκιάδιο και τσουλαπάκι συνοδηγού με εκτεινόμενο άγκιστρο.

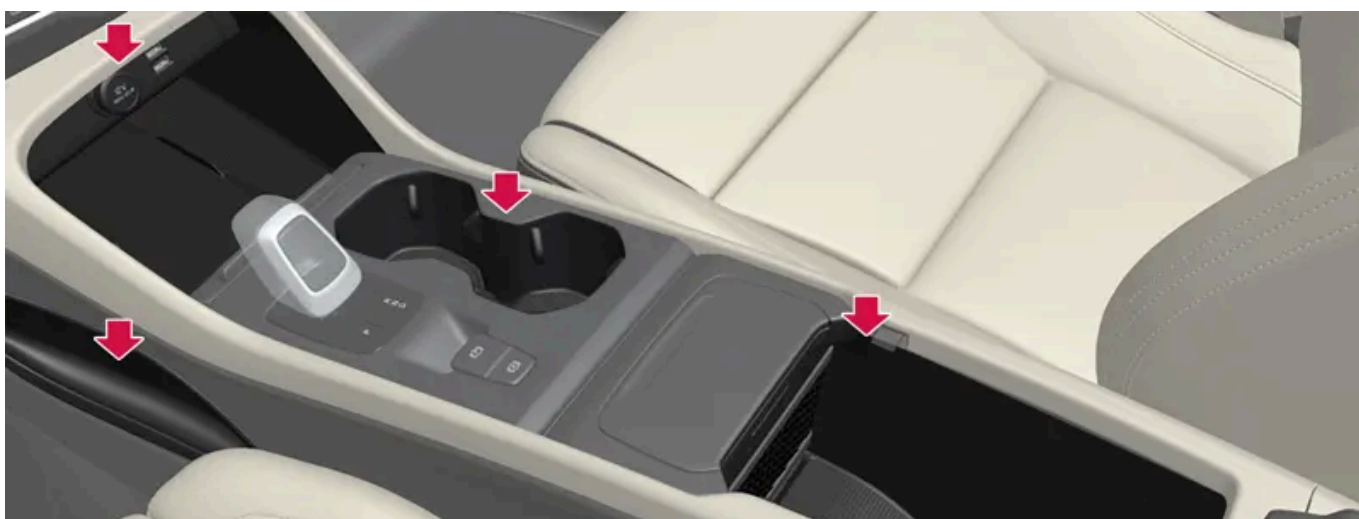

Αποθηκευτικός χώρος για τον χώρο ποδιών, ρευματοδότης και θύρες USB* πάνω από τον ασύρματο φορτιστή τηλεφώνου*, ποτηροθήκη και αποθηκευτικός χώρος κάτω από το υποβραχιόνιο στην επιμήκη κονσόλα.

Το περιεχόμενο του παρόντος εγχειριδίου αντιπροσωπεύει την κατάσταση του εγχειριδίου χρήσης κατά τη στιγμή της εκτύπωσης και ενδέχεται να μην είναι απόλυτα έγκυρο σε μελλοντικές περιπτώσεις. Για περισσότερες πληροφορίες, ανατρέξτε στην πρώτη σελίδα για να δείτε ολόκληρη τη δήλωση αποποίησης ευθύνης.

Πίσω κάθισμα

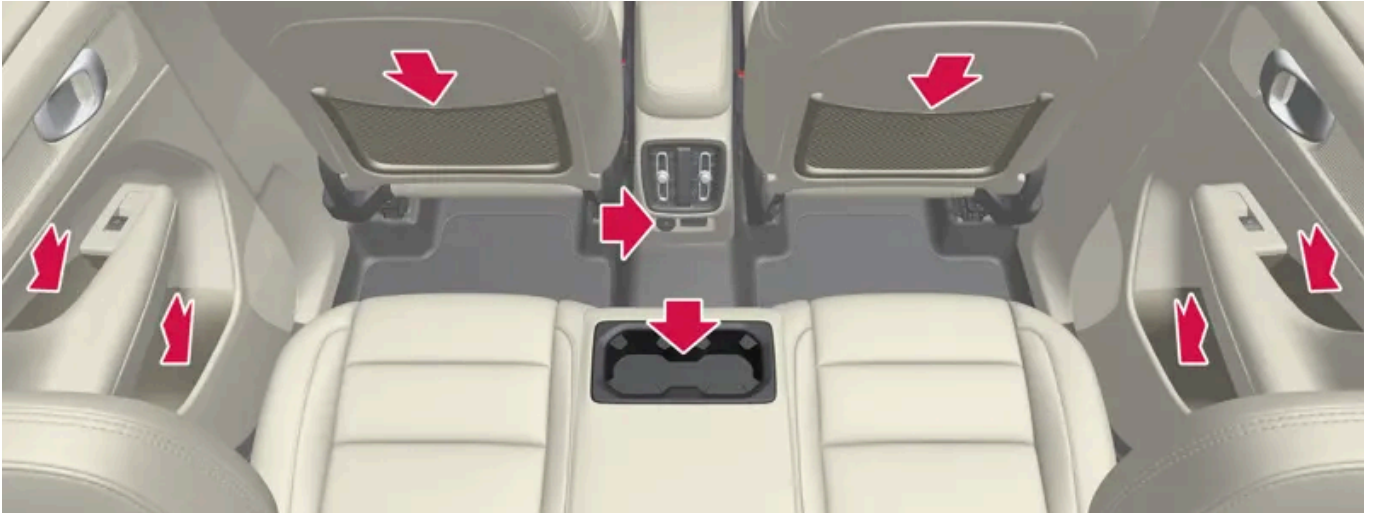

Αποθηκευτικός χώρος στο πάνελ της πόρτας, ποτηροθήκη* στην πλάτη του μεσαίου καθίσματος, τσέπη στην πλάτη μπροστινού καθίσματος, καθώς και θύρες USB στην επιμήκη κονσόλα.

Προειδοποίηση

Φυλάσσετε τα σκόρπια αντικείμενα όπως τηλέφωνα, φωτογραφικές μηχανές, τηλεχειριστήρια για τα αξεσουάρ, κ.λπ. στο ντουλαπάκι συνοδηγού ή σε άλλους αποθηκευτικούς χώρους. Διαφορετικά, μπορεί να προκαλέσουν τραυματισμό στους επιβαίνοντες σε περίπτωση απότομου φρεναρίσματος ή σύγκρουσης.

Σημαντικό

Έχετε υπόψη σας ότι οι πολύ γυαλιστερές επιφάνειες, για παράδειγμα, γρατσουνίζονται εύκολα από μεταλλικά αντικείμενα. Μην τοποθετείτε κλειδιά, τηλέφωνα και άλλα αντικείμενα πάνω σε ευαίσθητες επιφάνειες.

* Προαιρετικός εξοπλισμός/αξεσουάρ.

17.3.2. Άδειασμα του σταχτοδοχείου*

Το περιεχόμενο του παρόντος εγχειριδίου αντιπροσωπεύει την κατάσταση του εγχειριδίου χρήσης κατά τη στιγμή της εκτύπωσης και ενδέχεται να μην είναι απόλυτα έγκυρο σε μελλοντικές περιπτώσεις. Για περισσότερες πληροφορίες, ανατρέξτε στην πρώτη σελίδα για να δείτε ολόκληρη τη δήλωση αποποίησης ευθύνης.

Όταν το αυτοκίνητο διαθέτει αναπτήρα, στην επιμήκη κονσόλα υπάρχει ένα αποσπώμενο σταχτοδοχείο.



- 1 Αποσπάστε το σταχτοδοχείο, τραβώντας το ευθεία πάνω και αδειάστε το.
- 2 Επανατοποθετήστε το σταχτοδοχείο στην επιμήκη κονσόλα.

 **Προειδοποίηση**

Προσέχετε όταν υπάρχει καύτρα ή στάχτη, για να μην προκληθεί ζημιά στο εσωτερικό του αυτοκινήτου και μην τραυματιστούν οι επιβάτες, για παράδειγμα. Σβήνετε τα τσιγάρα μόνο στο σταχτοδοχείο.

* Προαιρετικός εξοπλισμός/αξεσουάρ.

17.3.3. Χρήση του αναπτήρα*

Ο αναπτήρας μπορεί να υπάρχει ως συμπληρωματικό εξάρτημα στον ρευματοδότη 12 V στο μπροστινό τμήμα της επιμήκουσ κονσόλας.

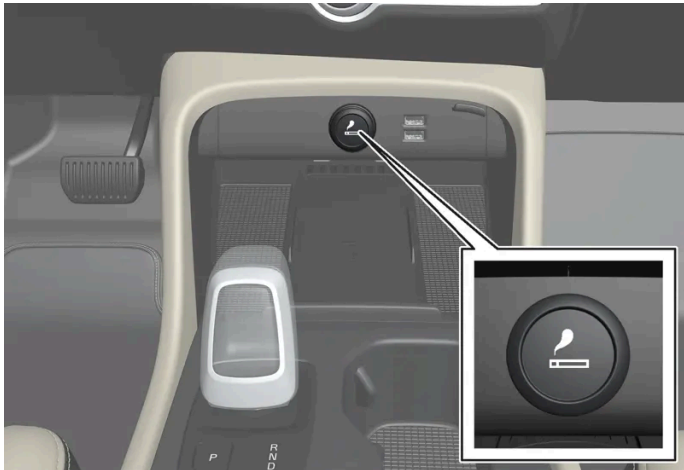

Αναπτήρας στην επιμήκη κονσόλα, μπροστινό κάθισμα.

- 1 Πατήστε το κουμπί στον αναπτήρα.
 - Το κουμπί πετάγεται προς τα πάνω, όταν ο αναπτήρας αρχίσει να πυρακτώνεται.
- 2 Τραβήξτε τον αναπτήρα έξω από τον ρευματοδότη και χρησιμοποιήστε το πυρακτωμένο άκρο για να ανάψετε τσιγάρο.
- 3 Επανατοποθετήστε τον αναπτήρα μέσα στον ρευματοδότη.

Προειδοποίηση

Προσέχετε όταν είναι ενεργοποιημένος ο αναπτήρας έτσι, ώστε το πυρακτωμένο άκρο να μην προκαλέσει ζημιά στο εσωτερικό του αυτοκινήτου ή τραυματίσει τους επιβάτες για παράδειγμα.

* Προαιρετικός εξοπλισμός/αξεσουάρ.

17.3.4. Ρευματοδότης

Υπάρχει ένας ρευματοδότης 12 V στην επιμήκη κονσόλα και ένας ρευματοδότης 12 V* στον χώρο αποσκευών.

Αν προκύψει πρόβλημα με κάποιον ρευματοδότη, απευθυνθείτε σε ένα συνεργείο - συνιστάται να απευθυνθείτε σε ένα εξουσιοδοτημένο συνεργείο της Volvo.

Ρευματοδότης 12 V

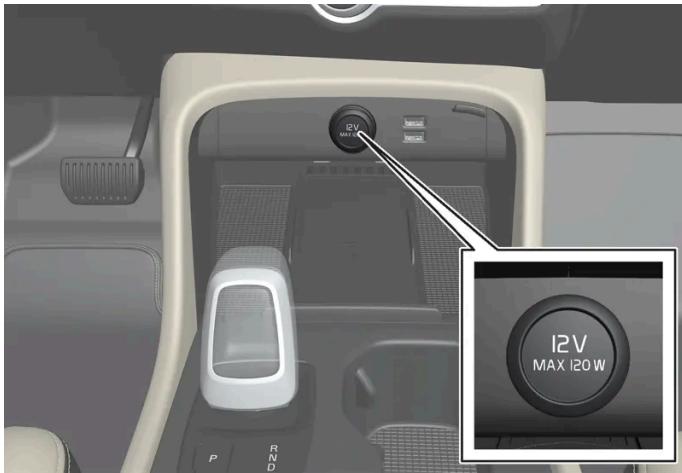

Ρευματοδότης 12 V στην επιμήκη κονσόλα, μπροστινό κάθισμα.

Οι ρευματοδότες 12 V μπορούν να χρησιμοποιηθούν για διάφορα συμβατά αξεσουάρ, π.χ. music player, ψυγείο και κινητό τηλέφωνο.



Ρευματοδότης 12 V στον χώρο αποσκευών*.

* Προαιρετικός εξοπλισμός/αξεσουάρ.

17.3.5. Χρήση των ρευματοδοτών

Οι ρευματοδότες 12 V μπορούν να χρησιμοποιηθούν για διάφορα συμβατά αξεσουάρ, π.χ. συσκευή αναπαραγωγής μουσικής, ψυγείο και κινητό τηλέφωνο.

Για να υπάρχει ηλεκτρική τροφοδοσία από τους ρευματοδότες, το ηλεκτρικό σύστημα του αυτοκινήτου πρέπει να βρίσκεται στη χαμηλότερη θέση του διακόπτη ανάφλεξης I. Οι ρευματοδότες τότε είναι ενεργοί, όσο η στάθμη της μπαταρίας εκκίνησης δεν μειώνεται υπερβολικά.

Αν σβήσετε τον κινητήρα και κλειδώσετε το αυτοκίνητο, οι ρευματοδότες απενεργοποιούνται. Αν σβήσετε τον κινητήρα και δεν κλειδώσετε το αυτοκίνητο ή αν το κλειδώσετε με τη λειτουργία διπλού κλειδώματος προσωρινά απενεργοποιημένη, τότε οι ρευματοδότες παραμένουν ενεργοί για επτά λεπτά ακόμη.

Το περιεχόμενο του παρόντος εγχειριδίου αντιπροσωπεύει την κατάσταση του εγχειριδίου χρήσης κατά τη στιγμή της εκτύπωσης και ενδέχεται να μην είναι απόλυτα έγκυρο σε μελλοντικές περιπτώσεις. Για περισσότερες πληροφορίες, ανατρέξτε στην πρώτη σελίδα για να δείτε ολόκληρη τη δήλωση αποποίησης ευθύνης.

Σημείωση

Να θυμάστε ότι αν χρησιμοποιήσετε τον ρευματοδότη με τον κινητήρα σβηστό υπάρχει κίνδυνος να αποφορτιστεί η μπαταρία εκκίνησης, με αποτέλεσμα να υποβαθμιστούν ορισμένες λειτουργίες.

Τα αξεσουάρ που είναι συνδεδεμένα στους ρευματοδότες μπορεί να ενεργοποιηθούν ακόμη κι όταν το ηλεκτρικό σύστημα του αυτοκινήτου είναι αποσυνδεδεμένο ή αν χρησιμοποιείται ο προκαταρκτικός κλιματισμός. Για αυτό τον λόγο, αποσυνδέστε τα φις όταν δεν τα χρησιμοποιείτε, για να μην αποφορτιστεί η μπαταρία εκκίνησης.

Προειδοποίηση

- Μη χρησιμοποιείτε αξεσουάρ με μεγάλα ή βαριά συνδεδετικά στελέχη - μπορεί να προκαλέσουν ζημιά στον ρευματοδότη ή να αποσυνδεθούν ενώ οδηγείτε.
- Μη χρησιμοποιείτε αξεσουάρ που μπορούν να προκαλέσουν παρεμβολές στον δέκτη ραδιοφώνου του αυτοκινήτου ή στο ηλεκτρικό του σύστημα για παράδειγμα.
- Τοποθετήστε το αξεσουάρ έτσι, ώστε να μην υπάρχει κίνδυνος να τραυματιστεί ο οδηγός ή οι επιβάτες σε περίπτωση δυνατού φρεναρίσματος ή σύγκρουσης.
- Έχετε το νου σας στα συνδεδεμένα αξεσουάρ διότι μπορεί να δημιουργήσουν θερμότητα και να προκαλέσουν έγκαιμα στους επιβάτες ή να κάψουν τοπικά το εσωτερικό του αυτοκινήτου.

Χρήση των ρευματοδότην 12 V

- 1 Αφαιρέστε το καπάκι (επιμήκη κονσόλα) ή ανοίξτε το κάλυμμα (χώρος αποσκευών) και συνδέστε το αξεσουάρ.
- 2 Αποσυνδέστε το αξεσουάρ και επανατοποθετήστε το καπάκι (επιμήκη κονσόλα) ή ανοίξτε το κάλυμμα (χώρος αποσκευών) όταν ο ρευματοδότης δεν χρησιμοποιείται ή αν πρόκειται να παραμείνει χωρίς επίβλεψη.

Σημαντικό

Η μέγιστη ισχύς είναι 120 W (10 A) ανά ρευματοδότη.

17.3.6. Χρήση του ντουλαπιού συνοδηγού

Το ντουλαπάκι συνοδηγού βρίσκεται στην πλευρά του συνοδηγού. Στο ντουλαπάκι του συνοδηγού μπορεί να αποθηκευτεί μεταξύ άλλων το έντυπο εγχειρίδιο κατόχου του αυτοκινήτου. Υπάρχει επίσης χώρος για στυλό και υποδοχή καρτών.



Ντουλαπάκι συνοδηγού με εκτεινόμενο άγκιστρο.

Το άγκιστρο στο ντουλαπάκι του συνοδηγού μπορεί να επεκταθεί, όταν το ντουλαπάκι είναι ανοικτό έτσι, ώστε να μπορεί να χρησιμοποιηθεί αφότου το ντουλαπάκι κλείσει.

! **Σημαντικό**

Το άγκιστρο πρέπει να βρίσκεται είτε εντελώς είτε εντελώς έξω, διαφορετικά θα σπάσει όταν το ντουλαπάκι του συνοδηγού κλείσει.

17.3.7. Σκιάδια

Υπάρχουν σκιάδια στην οροφή μπροστά από το κάθισμα του οδηγού και του συνοδηγού, τα οποία μπορούν να αναδιπλωθούν προς τα κάτω αλλά και να περιστραφούν στο πλάι όταν χρειαστεί.



Η εικόνα είναι απλοποιημένη - η σχεδίαση μπορεί να διαφέρει.

Το περιεχόμενο του παρόντος εγχειριδίου αντιπροσωπεύει την κατάσταση του εγχειριδίου χρήσης κατά τη στιγμή της εκτύπωσης και ενδέχεται να μην είναι απόλυτα έγκυρο σε μελλοντικές περιπτώσεις. Για περισσότερες πληροφορίες, ανατρέξτε στην πρώτη σελίδα για να δείτε ολόκληρη τη δήλωση αποποίησης ευθύνης.

Το φως στο καθρεπτάκι* ανάβει αυτόματα, όταν γυρίζετε το κάλυμμα προς τα πάνω.

Το πλαίσιο στο καθρεπτάκι περιλαμβάνει μια θήκη π.χ. για κάρτες ή εισιτήρια.

* Προαιρετικός εξοπλισμός/αξεσουάρ.

17.3.8. Επιμήκης κονσόλα

Η επιμήκης κονσόλα βρίσκεται ανάμεσα στα μπροστινά καθίσματα.

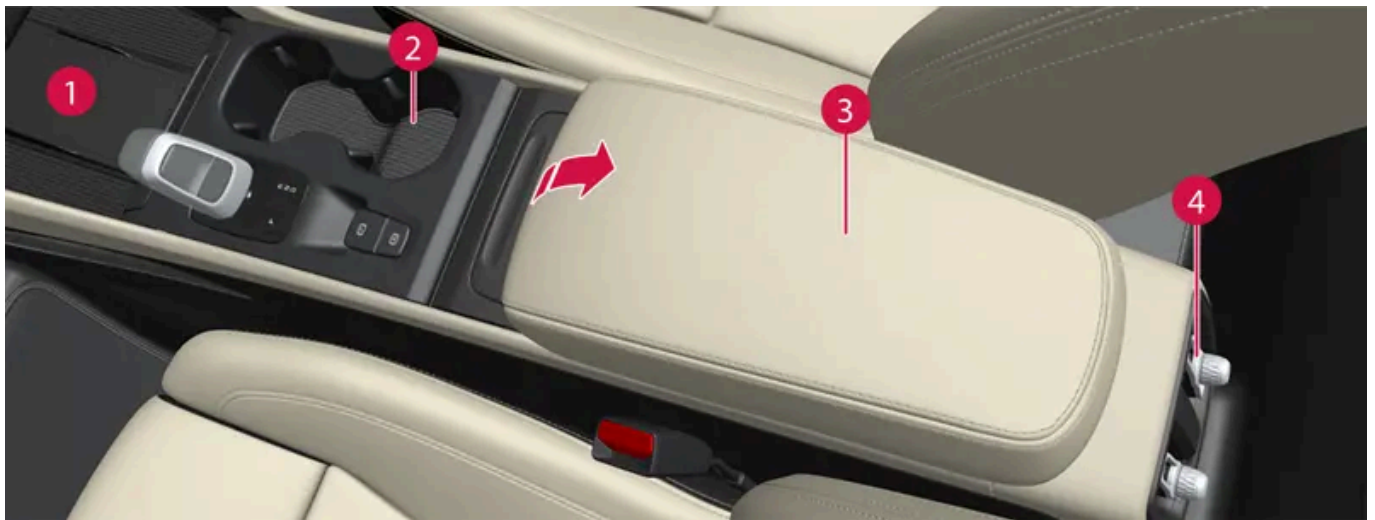

- 1 Ασύρματος φορτιστής τηλεφώνου*
- 2 Αποθηκευτικός χώρος με ποτηροθήκη.
- 3 Αποθηκευτικός χώρος κάτω από το υποβραχιόνιο.
- 4 Χειριστήρια κλιματισμού για τις λειτουργίες κλιματισμού πίσω καθίσματος* ή αποθηκευτικός χώρος. Υπάρχουν επίσης θύρες USB από κάτω.

Προειδοποίηση

Φυλάσσετε τα σκόρπια αντικείμενα όπως τηλέφωνα, φωτογραφικές μηχανές, τηλεχειριστήρια για τα αξεσουάρ, κ.λπ. στο ντουλαπάκι συνοδηγού ή σε άλλους αποθηκευτικούς χώρους. Διαφορετικά, μπορεί να προκαλέσουν τραυματισμό στους επιβαίνοντες σε περίπτωση απότομου φρεναρίσματος ή σύγκρουσης.

Σημαντικό

Έχετε υπόψη σας ότι οι πολύ γυαλιστερές επιφάνειες, για παράδειγμα, γρατσουνίζονται εύκολα από μεταλλικά αντικείμενα. Μην τοποθετείτε κλειδιά, τηλέφωνα και άλλα αντικείμενα πάνω σε ευαίσθητες επιφάνειες.

i Σημείωση

Ένας από τους ανιχνευτές για τον συναγερμό* βρίσκεται στην ποτηροθήκη της επιμήκουσ κονσόλας. Μην αφήνετε κέρματα, κλειδιά και άλλα μεταλλικά αντικείμενα στην ποτηροθήκη, διότι έτσι μπορεί να ενεργοποιηθεί ο συναγερμός.

i Σημείωση

Οι θύρες USB μπορούν να χρησιμοποιηθούν για τη φόρτιση ενός τηλεφώνου ή tablet, για παράδειγμα. Μόνο η μπροστινή θύρα USB μπορεί να χρησιμοποιηθεί για την αναπαραγωγή (πολυ)μέσων στο ηχοσύστημα του αυτοκινήτου.

* Προαιρετικός εξοπλισμός/αξεσουάρ.

17.3.9. Ασφάλειες κάτω από το μπροστινό αριστερό κάθισμα

Οι ασφάλειες κάτω από το μπροστινό αριστερό κάθισμα προστατεύουν, μεταξύ άλλων, τους ρευματοδότες, τις οθόνες και τις ηλεκτρονικές μονάδες των θυρών.

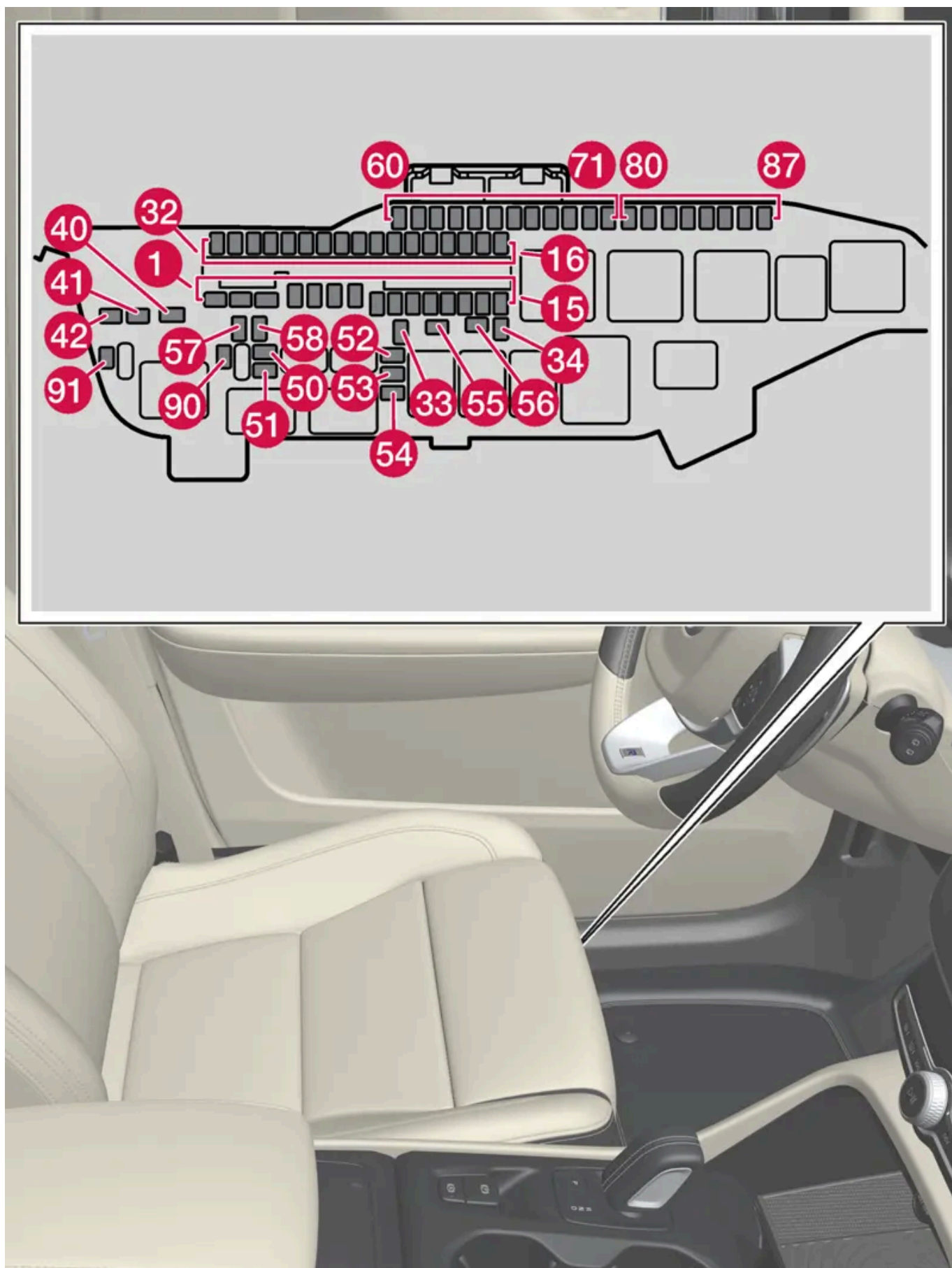

Το περιεχόμενο του παρόντος εγχειριδίου αντιπροσωπεύει την κατάσταση του εγχειριδίου χρήσης κατά τη στιγμή της εκτύπωσης και ενδέχεται να μην είναι απόλυτα έγκυρο σε μελλοντικές περιπτώσεις. Για περισσότερες πληροφορίες, ανατρέξτε στην πρώτη σελίδα για να δείτε ολόκληρη τη δήλωση αποποίησης ευθύνης.

Στην **ασφαλειοθήκη στον χώρο του κινητήρα** υπάρχει χώρος για αρκετές εφεδρικές ασφάλειες.

Θέσεις

Οι θέσεις των ασφαλειών υποδεικνύονται στο εσωτερικό του καλύμματος. Οι λειτουργίες και τα εξαρτήματα στον πίνακα ασφαλειών καλύπτουν διάφορα μοντέλα και εκδόσεις κινητήρα. Για τον λόγο αυτό, η περιγραφή μιας ασφάλειας μπορεί να ισχύει για λιγότερα εξαρτήματα από αυτά που αναγράφονται στον πίνακα, ή να λείπει εντελώς, ανάλογα με το επίπεδο εξοπλισμού του.

Αν για μια θέση υπάρχουν διάφορες τιμές στον πίνακα, η τιμή εξαρτάται από διαφορές στο επίπεδο εξοπλισμού. Σε αυτήν την περίπτωση, ακολουθήστε την τιμή της ασφάλειας που αντικαθίσταται. Αν έχετε αμφιβολίες – απευθυνθείτε σε ένα συνεργείο. Συνιστάται να απευθυνθείτε σε ένα εξουσιοδοτημένο συνεργείο της Volvo.

| | Λειτουργία | Αμπερ | Τύπος |
|----|--|-------|--------------------------|
| 1 | Ηλεκτρονική μονάδα ελέγχου ηχοσυστήματος | 40 | MCASE+ HT ^[1] |
| 2 | Κεντρική ηλεκτρική μονάδα Α: αισθητήρες, μονάδες ραντάρ, ηλεκτρικά καθίσματα* | 40 | MCASE+ HT ^[1] |
| 3 | Κεντρική ηλεκτρική μονάδα Β: αισθητήρες, μονάδες ραντάρ, ηλεκτρικά καθίσματα* | 40 | MCASE+ HT ^[1] |
| 4 | Ηλεκτρονική μονάδα ανεμιστήρα για το σύστημα κλιματισμού, μπροστά | 40 | MCASE+ HT ^[1] |
| 5 | Ηλεκτροκίνητη πόρτα χώρου αποσκευών* | 25 | MCASE+ ^[1] |
| 6 | Ηλεκτροκίνητο κάθισμα*, δεξιά | 20 | MCASE+ ^[1] |
| 7 | Σύστημα προθέρμανσης κατά την στάθμευση* | 25 | MCASE+ ^[1] |
| 8 | – | – | MCASE+ ^[1] |
| 9 | Μονάδα πόρτας, πίσω δεξιά | 20 | Micro |
| 10 | Μονάδα πόρτας, πίσω αριστερά | 20 | Micro |
| 11 | Μονάδα πόρτας, μπροστά αριστερά | 20 | Micro |
| 12 | – | – | Micro |
| 13 | Μονάδα πόρτας, μπροστά δεξιά | 20 | Micro |
| 14 | Θέρμανση καθίσματος, πίσω* | 15 | Micro |
| 15 | Βαλβίδα απομόνωσης, ρεζερβουάρ καυσίμου | 5 | Micro |
| 16 | – | – | Micro |
| 17 | Αισθητήρας ηλιακής ακτινοβολίας | 5 | Micro |
| 18 | Κλειδωμα τιμονιού | 7,5 | Micro |
| 19 | Ηλεκτρονική μονάδα ελέγχου, συστήματος κλιματισμού | 7,5 | Micro |
| 20 | Εσωτερικοί αισθητήρες κίνησης* | 5 | Micro |
| 21 | Οθόνη οδηγού | 5 | Micro |
| 22 | Χειριστήρια στην κεντρική κονσόλα | 5 | Micro |
| 23 | Μονάδα ελέγχου τιμονιού | 5 | Micro |
| 24 | Ηλεκτρονική μονάδα για το κουμπί Start Ηλεκτρονική μονάδα αλλαγής σχέσεων Ηλεκτρονικό χειρόφρενο | 5 | Micro |
| 25 | Κεντρική οθόνη | 5 | Micro |
| 26 | Ηλεκτρονική μονάδα ελέγχου, υπηρεσίες διασύνδεσης | 5 | Micro |
| 27 | Ηλεκτρονική μονάδα πολυζωνικής κεραίας | 5 | Micro |
| 28 | Πηνία ρελέ | 5 | Micro |

Το περιεχόμενο του παρόντος εγχειριδίου αντιπροσωπεύει την κατάσταση του εγχειριδίου χρήσης κατά τη στιγμή της εκτύπωσης και ενδέχεται να μην είναι απόλυτα έγκυρο σε μελλοντικές περιπτώσεις. Για περισσότερες πληροφορίες, ανατρέξτε στην πρώτη σελίδα για να δείτε ολόκληρη τη δήλωση αποποίησης ευθύνης.

| | Λειτουργία | Αμπέρ | Τύπος |
|----|--|-------|-------------------------|
| 29 | Άνοιγμα της πόρτας χώρου αποσκευών με κίνηση του ποδιού* | 5 | Micro |
| 30 | Ηλεκτρονική μονάδα Sensus TV* | 15 | Micro |
| 31 | Διαγνωστική θύρα OBD-II | 10 | Micro |
| 32 | Αλκοτέστ με φραγή εκκίνησης* | 5 | Micro |
| 33 | Μοτέρ ασφάλισης για το προσκέφαλο, πίσω αριστερά | 15 | Micro |
| 34 | Μοτέρ ασφάλισης για το προσκέφαλο, πίσω δεξιά | 15 | Micro |
| 40 | Σύστημα αποθάμβωσης πίσω παρμπρίζ | 30 | MCas+ ^[1] |
| 41 | Προεντατήρας ζώνης ασφαλείας, αριστερά | 40 | MCas+ HT ^[1] |
| 42 | Προεντατήρας ζώνης ασφαλείας, δεξιά | 40 | MCas+ HT ^[1] |
| 50 | Αισθητήρας υγρασίας | 5 | Micro |
| 51 | Ηλεκτρονική μονάδα ελέγχου για την αντλία καυσίμου | 20 | Micro |
| 52 | Αντλία ψυκτικού | 7,5 | Micro |
| 53 | Θερμαινόμενο τιμόνι* | 15 | Micro |
| 54 | Αισθητήρας σωματιδίων αέρα | 5 | Micro |
| 55 | Ψεκαστήρες προβολέων* | 25 | MCas+ ^[1] |
| 56 | Σύστημα πλύσης μπροστινού και πίσω παρμπρίζ | 25 | MCas+ ^[1] |
| 57 | – | – | MCas ^[1] |
| 58 | – | – | MCas ^[1] |
| 59 | – | – | Micro |
| 60 | – | – | Micro |
| 61 | – | – | Micro |
| 62 | – | – | Micro |
| 63 | Προεντατήρας ζώνης ασφαλείας | 5 | Micro |
| 64 | Blind Spot Information (BLIS)* | 5 | Micro |
| 65 | – | – | Micro |
| 66 | – | – | Micro |
| 67 | – | – | Micro |
| 68 | – | – | Micro |
| 69 | Κάμερα συστήματος στάθμευσης* | 5 | Micro |
| 70 | – | – | Micro |
| 71 | Ηλεκτρονική μονάδα ελέγχου για αερόσακους και εντατήρες ζωνών ασφαλείας | 5 | Micro |
| 80 | Υαλοκαθαριστήρας πίσω παρμπρίζ | 15 | Micro |
| 81 | Κονσόλα οροφής για την πανοραμική οροφή* | 20 | Micro |
| 82 | – | – | Micro |
| 83 | Εσωτερικός φωτισμός Λειτουργία αντιθαμβωτικής προστασίας εσωτερικού καθρέπτη* Αισθητήρας βροχής και φωτός* Πλαίσια διακοπών στις πίσω πόρτες και τον χώρο αποσκευών | 7,5 | Micro |
| 84 | – | – | Micro |
| 85 | Ηλεκτρονική μονάδα ελέγχου, λειτουργιών υποστήριξης οδηγού | 5 | Micro |

Το περιεχόμενο του παρόντος εγχειριδίου αντιπροσωπεύει την κατάσταση του εγχειριδίου χρήσης κατά τη στιγμή της εκτύπωσης και ενδέχεται να μην είναι απόλυτα έγκυρο σε μελλοντικές περιπτώσεις. Για περισσότερες πληροφορίες, ανατρέξτε στην πρώτη σελίδα για να δείτε ολόκληρη τη δήλωση αποποίησης ευθύνης.

| | Λειτουργία | Αμπέρ | Τύπος |
|----|---|-------|-------|
| 86 | Αλκοτέστ με φραγή εκκίνησης* | 5 | Micro |
| 87 | Ασύρματος φορτιστής κινητού τηλεφώνου * Θύρα USB | 5 | Micro |
| 90 | – | – | Micro |
| 91 | – | – | Micro |

[1] Οι ασφάλειες αυτού του τύπου πρέπει να αντικαθίστανται από συνεργείο. Συνιστάται να απευθυνθείτε σε ένα εξουσιοδοτημένο συνεργείο της Volvo.

* Προαιρετικός εξοπλισμός/αξεσουάρ.

17.4. Διαμπερές άνοιγμα φόρτωσης στο πίσω κάθισμα *

Μπορείτε να ανοίξετε το άνοιγμα στην πλάτη του πίσω καθίσματος για να μεταφέρετε επιμήκη, στενά αντικείμενα, π.χ. σκι.

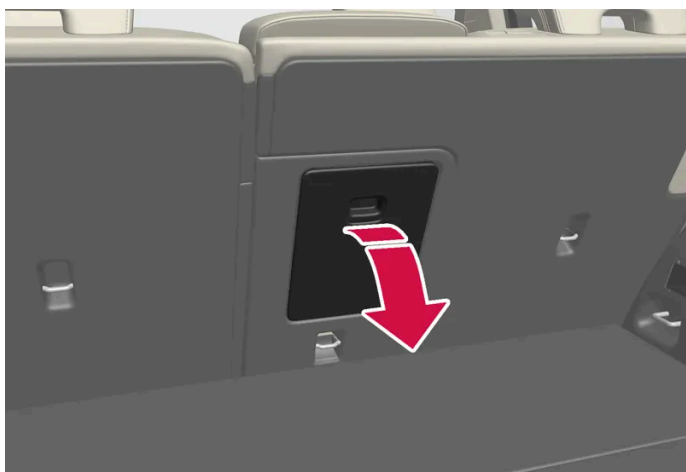

- 1 Στον χώρο αποσκευών, πιάστε τη λαβή του ανοίγματος και ανοίξτε το προς τα κάτω.
- 2 Αναδιπλώστε προς τα εμπρός το υποβραχιόνιο στο πίσω κάθισμα.
- 3 Ρυθμίστε το προσκέφαλο του μεσαίου καθίσματος προς τα πάνω έτσι, ώστε οι ατσάλινες ράβδοι να μην εμποδίζουν το κάλυμμα.

Αν η λειτουργία κλειδώματος προσωπικών χώρων χρησιμοποιείται, τότε το διαμπερές άνοιγμα φόρτωσης πρέπει να είναι κλειστό.

* Προαιρετικός εξοπλισμός/αξεσουάρ.

18. Συντήρηση και σέρβις

18.1. Φροντίδα του αυτοκινήτου

18.1.1. Καθαρισμός εσωτερικού

18.1.1.1. Καθαρισμός της κεντρικής οθόνης

Η βρομιά, οι δαχτυλιές και οι λεκέδες μπορούν να επηρεάσουν την απόδοση και την ευαναγνωσιμότητα της κεντρικής οθόνης. Καθαρίζετε την οθόνη συχνά με πανί από μικροΐνες.

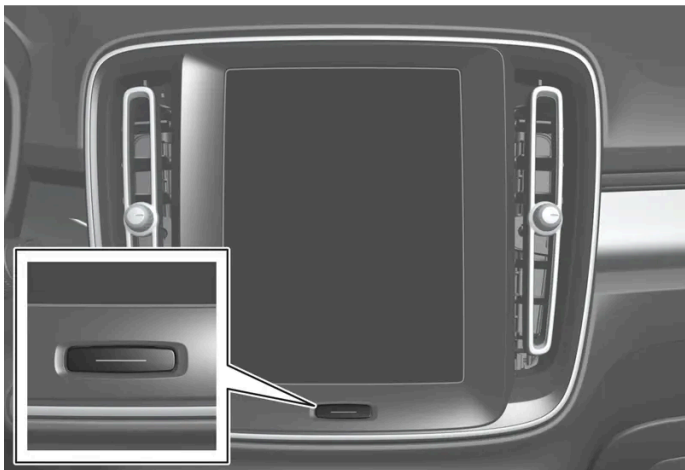

- 1 Απενεργοποιήστε την κεντρική οθόνη πατώντας παρατεταμένα το κουμπί αρχικής προβολής.
- 2 Καθαρίστε την οθόνη με ένα καθαρό και στεγνό πανί από μικροΐνες με μικρές κυκλικές κινήσεις. Αν χρειάζεται, υγράνετε ελαφρά το πανί από μικροΐνες με καθαρό νερό.
- 3 Ενεργοποιήστε την οθόνη με σύντομο πάτημα στο κουμπί αρχικής προβολής.

Σημαντικό

Το πανί από μικροΐνες που χρησιμοποιείται για τον καθαρισμό της κεντρικής οθόνης πρέπει να είναι καθαρό, χωρίς άμμο και βρομιά.

! Σημαντικό

Όταν καθαρίζετε την κεντρική οθόνη, να την πιέζετε πολύ ελαφρά. Αν ασκήσετε μεγάλη πίεση, η οθόνη μπορεί να υποστεί ζημιά.

! Σημαντικό

Μην ψεκάζετε υγρό ή καυστικά χημικά απευθείας πάνω στην κεντρική οθόνη. Μη χρησιμοποιείτε καθαριστικό τζαμιών, άλλα καθαριστικά, σπρέι, διαλυτικά, οινόπνευμα, αμμωνία ή καθαριστικά που περιέχουν λειαντικές ουσίες.

Ποτέ μη χρησιμοποιείτε γυαλόχαρτο, χαρτοπετσέτες ή χαρτί κουζίνας, διότι η κεντρική οθόνη μπορεί να γρατσουνιστεί.

18.1.1.2. Καθαρισμός της οθόνης οδηγού

Σκουπίστε απαλά το γυαλί που καλύπτει την οθόνη με ένα καθαρό και στεγνό πανί από μικροΐνες. Αν είναι απαραίτητο, υγράνετε ελαφρά το πανί από μικροΐνες.

Ποτέ μη χρησιμοποιείτε απορρυπαντικό. Για τους πιο επίμονους λεκέδες, μπορείτε να χρησιμοποιήσετε ένα ειδικό καθαριστικό που διατίθεται από τους διανομείς της Volvo.

18.1.1.3. Καθαρισμός του δερμάτινου τιμονιού

Χρησιμοποιείτε καθαριστικά και προϊόντα φροντίδας αυτοκινήτου που συνιστώνται από τη Volvo. Καθαρίζετε τακτικά και αντιμετωπίστε άμεσα τυχόν λεκέδες. Είναι σημαντικό να καθαρίζετε με ηλεκτρική σκούπα πριν χρησιμοποιήσετε καθαριστικές ουσίες.

Το δέρμα πρέπει να αναπνέει. Ποτέ μην καλύπτετε το δερμάτινο τιμόνι με προστατευτικό πλαστικό. Συνιστούμε το προϊόν Volvo Leather Care Kit/Wipes για τον καθαρισμό του δερμάτινου τιμονιού. Πρώτα αφαιρέστε τη βρομιά, τη σκόνη, κ.λπ. με έναν υγρό σπόγγο ή πανί.

! Σημαντικό

Τα αιχμηρά αντικείμενα, π.χ. δαχτυλίδια, μπορούν να προκαλέσουν ζημιά στο δέρμα του τιμονιού.

18.1.1.4. Καθαρισμός των ζωνών ασφαλείας

Χρησιμοποιείτε καθαριστικά και προϊόντα φροντίδας αυτοκινήτου που συνιστώνται από τη Volvo. Καθαρίζετε τακτικά και αντιμετωπίστε άμεσα τυχόν λεκέδες. Είναι σημαντικό να καθαρίζετε με ηλεκτρική σκούπα πριν

Το περιεχόμενο του παρόντος εγχειριδίου αντιπροσωπεύει την κατάσταση του εγχειριδίου χρήσης κατά τη στιγμή της εκτύπωσης και ενδέχεται να μην είναι απόλυτα έγκυρο σε μελλοντικές περιπτώσεις. Για περισσότερες πληροφορίες, ανατρέξτε στην πρώτη σελίδα για να δείτε ολόκληρη τη δήλωση αποποίησης ευθύνης.

χρησιμοποιήσετε καθαριστικές ουσίες.

Χρησιμοποιείτε νερό και συνθετικό απορρυπαντικό. Στους εξουσιοδοτημένους διανομείς της Volvo μπορείτε να βρείτε επίσης καθαριστικό ειδικό για υφάσματα. Βεβαιωθείτε ότι η ζώνη ασφαλείας έχει στεγνώσει πριν την αφήσετε να τυλιχθεί μέσα στην υποδοχή της.

18.1.1.5. Καθαρισμός του εσωτερικού του αυτοκινήτου

Χρησιμοποιείτε καθαριστικά και προϊόντα φροντίδας αυτοκινήτου που συνιστώνται από τη Volvo. Καθαρίζετε τακτικά και αντιμετωπίστε άμεσα τυχόν λεκέδες. Είναι σημαντικό να καθαρίζετε με ηλεκτρική σκούπα πριν χρησιμοποιήσετε καθαριστικές ουσίες.

Σημαντικό

- Ορισμένα χρωματιστά ρούχα (π.χ. σκουρόχρωμα τζην και σουέντ) μπορεί να "βάψουν" την ταπετσαρία. Σε μια τέτοια περίπτωση, είναι σημαντικό να καθαρίσετε και να περιποιηθείτε αυτά τα σημεία της ταπετσαρίας το συντομότερο δυνατό.
- Ποτέ μη χρησιμοποιείτε ισχυρά διαλυτικά όπως υγρό ψεκαστήρων, καθαρή βενζίνη, πετρελαϊκό αιθέρα (white spirit) ή συμπύκνωμα αλκοόλης για να καθαρίσετε το εσωτερικό του οχήματος, διότι μπορεί να καταστραφεί η ταπετσαρία και άλλα υλικά του εσωτερικού.
- Ποτέ μην ψεκάζετε το καθαριστικό απευθείας πάνω σε εξαρτήματα που φέρουν ηλεκτρικά κουμπιά και χειριστήρια. Αντί αυτού, σκουπίστε τα με ένα πανί το οποίο έχετε υγράνει με καθαριστικό.
- Η χρήση αιχμηρών αντικειμένων και Velcro μπορεί να καταστρέψει την υφασμάτινη ταπετσαρία.
- Χρησιμοποιείτε μόνο καθαριστικές ουσίες κατάλληλες για τον τύπο του υλικού στο οποίο θα χρησιμοποιηθούν.

18.1.1.6. Καθαρισμός των υφασμάτινων επενδύσεων δαπέδου και ταπέτων εισόδου

Συνιστάται να χρησιμοποιείτε απορρυπαντικό υφασμάτων όταν καθαρίζετε τα ταπέτα. Καθαρίζετε τακτικά και αντιμετωπίστε άμεσα τυχόν λεκέδες. Είναι σημαντικό να καθαρίζετε με ηλεκτρική σκούπα πριν χρησιμοποιήσετε καθαριστικές ουσίες.

Αφαιρέστε τα ταπέτα για να καθαρίσετε ξεχωριστά τη μοκέτα του δαπέδου και τα ταπέτα. Κάθε ένθετο ταπέτο στερεώνεται με πείρους.

- 1 Για να αφαιρέσετε το ένθετο ταπέτο, πιάστε το από κάθε πείρο και σηκώστε το ταπέτο ευθεία πάνω.
- 2 Χρησιμοποιείτε ηλεκτρική σκούπα για να αφαιρέσετε τη σκόνη και τη βρωμιά.

 **Σημείωση**

Μην τινάζετε με δύναμη τα ένθετα ταπέτα και μην τα χτυπάτε πάνω σε αντικείμενα για να αποκολληθεί η βρομιά από πάνω τους, διότι έτσι μπορεί να κοπούν.

- 3 Για τους λεκέδες στα ταπέτα δαπέδου, συνιστάται καθαριστικό για χαλιά μετά τη χρήση ηλεκτρικής σκούπας.
- 4 Μετά τον καθαρισμό, τοποθετήστε το ένθετο ταπέτο στη θέση του πιέζοντας σε κάθε πείρο.

 **Προειδοποίηση**

Χρησιμοποιείτε μόνο ένα ταπέτο για κάθε κάθισμα και βεβαιωθείτε, πριν ξεκινήσετε, ότι το ταπέτο στο χώρο ποδιών του οδηγού είναι σωστά τοποθετημένο και στερεωμένο στους πείρους για μην παγιδευτεί δίπλα ή κάτω από τα πεντάλ.

18.1.1.7. Καθαρισμός πλαστικών, μεταλλικών και ξύλινων μερών στο εσωτερικό

Χρησιμοποιείτε καθαριστικά και προϊόντα φροντίδας αυτοκινήτου που συνιστώνται από τη Volvo. Καθαρίζετε τακτικά και αντιμετωπίστε άμεσα τυχόν λεκέδες.

Για τον καθαρισμό των εσωτερικών εξαρτημάτων και επιφανειών συνιστάται να χρησιμοποιείτε ένα πανάκι λεπτών ινών το οποίο έχετε υγράνει ελαφρά με νερό, που διατίθεται από τους εξουσιοδοτημένους διανομείς της Volvo.

Μην τρίβετε τους λεκέδες. Επίσης, ποτέ μη χρησιμοποιείτε ισχυρά απορρυπαντικά.

 **Σημαντικό**

Μη χρησιμοποιείτε διαλυτικό που περιέχει οινόπνευμα όταν καθαρίζετε το τζάμι της οθόνης του οδηγού.

 **Σημαντικό**

Έχετε υπόψη σας ότι οι πολύ γυαλιστερές επιφάνειες γρατσουνίζονται εύκολα. Καθαρίζετε αυτές τις επιφάνειες με ένα καθαρό, στεγνό πανί από μικροΐνες, κάνοντας μικρές, κυκλικές κινήσεις. Αν χρειάζεται, υγράνετε το πανί από μικροΐνες με λίγο καθαρό νερό.

18.1.1.8. Καθαρισμός της δερμάτινης ταπετσαρίας*

Χρησιμοποιείτε καθαριστικά και προϊόντα φροντίδας αυτοκινήτου που συνιστώνται από τη Volvo. Καθαρίζετε τακτικά και αντιμετωπίστε άμεσα τυχόν λεκέδες. Είναι σημαντικό να καθαρίζετε με ηλεκτρική σκούπα πριν

Το περιεχόμενο του παρόντος εγχειριδίου αντιπροσωπεύει την κατάσταση του εγχειριδίου χρήσης κατά τη στιγμή της εκτύπωσης και ενδέχεται να μην είναι απόλυτα έγκυρο σε μελλοντικές περιπτώσεις. Για περισσότερες πληροφορίες, ανατρέξτε στην πρώτη σελίδα για να δείτε ολόκληρη τη δήλωση αποποίησης ευθύνης.

χρησιμοποιήσετε καθαριστικές ουσίες.

Οι δερμάτινες ταπετσαρίες της Volvo* έχουν υποβληθεί σε ειδική κατεργασία, για να διατηρήσουν την αρχική τους εμφάνιση.

Η δερμάτινη ταπετσαρία* είναι ένα φυσικό προϊόν που αλλάζει και αποκτά μια όμορφη πατίνα με την πάροδο του χρόνου. Απαιτείται τακτικός καθαρισμός και περιποίηση προκειμένου να διατηρηθούν οι ιδιότητες και το χρώμα του δέρματος. Η Volvo παρέχει ένα πλήρες προϊόν, Volvo Leather Care Kit/Wipes, για τον καθαρισμό και την περιποίηση των δερμάτινων ταπετσαριών. Το προστατευτικό εξωτερικό στρώμα του δέρματος διατηρείται, όταν το προϊόν χρησιμοποιείται σύμφωνα με τις οδηγίες.

Για τα καλύτερα δυνατά αποτελέσματα, η Volvo συνιστά να καθαρίζετε την ταπετσαρία και να την επαλείφετε με την προστατευτική κρέμα μία έως τέσσερις φορές τον χρόνο (ή συχνότερα, αν χρειάζεται). Το προϊόν Volvo Leather Care Kit/Wipes διατίθεται από τους εξουσιοδοτημένους διανομείς της Volvo.

Καθαρισμός της δερμάτινης ταπετσαρίας

- 1 Αλείψτε το καθαριστικό για δέρματα σε ένα νωπό σφουγγάρι και ζουλήξτε μέχρι να δημιουργηθεί αφρός.
- 2 Χρησιμοποιήστε το σφουγγάρι πάνω στον λεκέ με κυκλικές κινήσεις.
- 3 Μουσκέψτε διεξοδικά τον λεκέ με το σφουγγάρι, αφήστε το σφουγγάρι να απορροφήσει τον λεκέ χωρίς να τον τρίψετε.
- 4 Σκουπίστε τον λεκέ με ένα μαλακό πανί και αφήστε το δέρμα να στεγνώσει καλά

Προστασία της δερμάτινης ταπετσαρίας

- 1 Αλείψτε μια μικρή ποσότητα αλοιφής προστασίας δερμάτων σε ένα πανί και κατόπιν εφαρμόστε το στο δέρμα με ελαφρώς κυκλικές κινήσεις.
 - 2 Αφήστε το να στεγνώσει για περίπου 20 λεπτά.
- Η προστασία της δερμάτινης ταπετσαρίας την κάνει πιο ανθεκτική σε καταπόνηση από την υπεριώδη ακτινοβολία του ήλιου.

* Προαιρετικός εξοπλισμός/αξεσουάρ.

18.1.1.9. Καθαρισμός της επένδυσης καθισμάτων Microtech*

Χρησιμοποιείτε καθαριστικά και προϊόντα φροντίδας αυτοκινήτου που συνιστώνται από τη Volvo. Καθαρίζετε τακτικά και αντιμετωπίστε άμεσα τυχόν λεκέδες. Είναι σημαντικό να καθαρίζετε με ηλεκτρική σκούπα πριν
Το περιεχόμενο του παρόντος εγχειριδίου αντιπροσωπεύει την κατάσταση του εγχειριδίου χρήσης κατά τη στιγμή της εκτύπωσης και ενδέχεται να μην είναι απόλυτα έγκυρο σε μελλοντικές περιπτώσεις. Για περισσότερες πληροφορίες, ανατρέξτε στην πρώτη σελίδα για να δείτε ολόκληρη τη δήλωση αποποίησης ευθύνης.

χρησιμοποιήσετε καθαριστικές ουσίες.

Η επένδυση καθισμάτων Microtech της Volvo έχει υποβληθεί σε ειδική κατεργασία, για να διατηρήσει την αρχική της εμφάνιση.

Απαιτείται τακτικός καθαρισμός και περιποίηση προκειμένου να διατηρηθούν οι ιδιότητες και το χρώμα της επένδυσης καθισμάτων.

Σημείωση

Χρησιμοποιείτε ένα καθαριστικό που δεν περιέχει οινόπνευμα ή το αναγνωρισμένο καθαριστικό της Volvo για το εσωτερικό VCC interior cleaner.

Καθαρισμός της επένδυσης καθισμάτων Microtech

- 1 Αλείψτε το καθαριστικό για δέρματα σε ένα νωπό σφουγγάρι και ζουλήξτε μέχρι να δημιουργηθεί αφρός.
- 2 Χρησιμοποιήστε το σφουγγάρι πάνω στον λεκέ με κυκλικές κινήσεις.
- 3 Μουσκεύστε διεξοδικά τον λεκέ με το σφουγγάρι, αφήστε το σφουγγάρι να απορροφήσει τον λεκέ χωρίς να τον τρίψετε.
- 4 Σκουπίστε τον λεκέ με ένα μαλακό πανί και αφήστε το δέρμα να στεγνώσει καλά

Προστασία της επένδυσης καθισμάτων Microtech

- 1 Αλείψτε μια μικρή ποσότητα αλοιφής προστασίας δερμάτων σε ένα πανί και κατόπιν εφαρμόστε το στο δέρμα με ελαφρώς κυκλικές κινήσεις.
 - 2 Αφήστε το να στεγνώσει για περίπου 20 λεπτά.
- Η προστασία της ταπεσαρίας από βινύλιο την κάνει πιο ανθεκτική στην καταπόνηση από την υπεριώδη ακτινοβολία του ήλιου.

* Προαιρετικός εξοπλισμός/αξεσουάρ.

18.1.1.10. Καθαρισμός των υφασμάτων επενδύσεων και της επένδυσης οροφής

Συνιστάται να χρησιμοποιείτε απορρυπαντικό υφασμάτων όταν καθαρίζετε τις επενδύσεις από ύφασμα ή

Nubuck. Καθαρίστε την περιοχή, αν είναι απαραίτητο, και αντιμετωπίστε τους λεκέδες αμέσως. Το περιεχόμενο του παρόντος εγχειρίδιου αντιπροσωπεύει την κατάσταση του εγχειριδίου χρήσης κατά τη στιγμή της εκτύπωσης και ενδέχεται να μην είναι απόλυτα έγκυρο σε μελλοντικές περιπτώσεις. Για περισσότερες πληροφορίες, ανατρέξτε στην πρώτη σελίδα για να δείτε ολόκληρη τη δήλωση αποποίησης ευθύνης.

! **Σημαντικό**

Ποτέ μην ξύνετε ή τρίβετε έναν λεκέ, διότι έτσι μπορεί να προκληθεί ζημιά στην ταπετσαρία.

! **Σημαντικό**

Ποτέ μη χρησιμοποιείτε προϊόντα αφαίρεσης λεκέδων ή ισχυρά διαλυτικά, διότι μπορεί να προκαλέσουν ζημιά στην ταπετσαρία.

Καθαρισμός της υφασμάτινης ταπετσαρίας

1. Αρχίστε καθαρίζοντας την ταπετσαρία με ηλεκτρική σκούπα.
2. Ακολουθήστε τις οδηγίες για το απορρυπαντικό υφασμάτων.
3. Όταν καθαρίζετε υφασμάτινη επένδυση, συνιστάται να χρησιμοποιείτε σκούπα ψεκασμού-αναρρόφησης για την αναρρόφηση του υγρού καθαρισμού και το επακόλουθο ξέπλυμα με νερό.

! **Σημαντικό**

Ορισμένα βαμμένα ρούχα (π.χ. τζιν και σουέντ) μπορεί να "βάψουν" την υφασμάτινη ταπετσαρία. Οι δύσκολοι λεκέδες, όπως το λάδι, μπορεί να είναι δύσκολο να αφαιρεθούν.

! **Σημαντικό**

Καθαρίζετε πάντοτε ολόκληρη την ταπετσαρία, ακόμη κι αν υπάρχουν μόνο μεμονωμένοι λεκέδες. Αυτό γίνεται για να αποφευχθούν οι κηλίδες νερού.

i **Σημείωση**

Μην αφαιρείτε την ταπετσαρία για καθαρισμό.

Καθαρισμός της επένδυσης οροφής

1. Βουρτσίστε την επένδυση οροφής προσεκτικά, χρησιμοποιώντας μια μαλακή βούρτσα.
2. Ακολουθήστε τις οδηγίες για το απορρυπαντικό υφασμάτων.
3. Στη συνέχεια χρησιμοποιήστε ένα μαλακό πανί που δεν αφήνει χνούδι για να σκουπίσετε την επένδυση οροφής.

! **Σημαντικό**

Σε περίπτωση απρόσεκτου καθαρισμού μπορεί να προκληθεί ζημιά στην επένδυση οροφής.

18.1.2. Καθαρισμός εξωτερικού

18.1.2.1. Καθαρισμός των εξωτερικών φώτων

Όταν τα φώτα είναι βρόμικα, η λειτουργικότητά τους είναι περιορισμένη. Καθαρίζετε τους τακτικά, π.χ. κατά τον ανεφοδιασμό καυσίμου.

Καθαρίζετε τα εξωτερικά φώτα, όπως τους προβολείς και τα πίσω φώτα, με ένα απαλό και καθαρό σφουγγάρι χρησιμοποιώντας ήπιο σαπούνι και χλιαρό νερό.

Ο σχηματισμός υδρατμών προσωρινά στην εσωτερική πλευρά του κρυστάλλου κατά τον καθαρισμό είναι κάτι φυσιολογικό. Όλα τα εξωτερικά φώτα είναι σχεδιασμένα να αντέχουν σε αυτό το φαινόμενο. Οι υδρατμοί που έχουν σχηματιστεί συνήθως εξαερώνονται από το φωτιστικό σώμα όταν η λάμπα παραμείνει αναμμένη για λίγο.

Σημαντικό

Μη χρησιμοποιείτε ισχυρό απορρυπαντικό ή χημικά για να καθαρίσετε τους λαμπτήρες. Αυτά τα προϊόντα, π.χ. απορρυπαντικά που περιέχουν αλκοόλη, μπορεί να ραγίσουν το κρύσταλλο.

Σημαντικό

Μην τρίβετε το σημείο με στεγνό σφουγγάρι ή πανί, διότι μπορεί να δημιουργηθούν ηλεκτρικές εκκενώσεις που προκαλούν ζημιά στα εξαρτήματα του λαμπτήρα.

18.1.2.2. Καθαρισμός των μάκτρων των υαλοκαθαριστήρων

Το αυτοκίνητο πρέπει να πλένεται αμέσως μόλις λερωθεί. Όσο περισσότερο παραμένει το αυτοκίνητο λερωμένο, τόσο πιο δύσκολο θα είναι να καθαριστεί πλήρως και υπάρχει ο κίνδυνος να γρατσουνιστεί η βαφή. Πλένετε το αυτοκίνητο σε πλυντήριο αυτοκινήτων με σύστημα διαχωρισμού λαδιού. Χρησιμοποιείτε σαμπουάν αυτοκινήτου που συνιστάται από τη Volvo.

Υπολείμματα ασφάλτου, σκόνης και αλάτων στα μάκτρα των υαλοκαθαριστήρων, όπως και η ύπαρξη εντόμων, πάγου κ.λπ. στο παρμπρίζ, μειώνουν τη διάρκεια λειτουργικής ζωής των μάκτρων.

Κατά τον καθαρισμό, τοποθετήστε τα μάκτρα των υαλοκαθαριστήρων στη θέση ρύθμισης.

Σημείωση

Καθαρίζετε τα μάκτρα των υαλοκαθαριστήρων και το παρμπρίζ τακτικά με χλιαρό διάλυμα σαπουνιού ή σαμπουάν αυτοκινήτου. Μη χρησιμοποιείτε ισχυρά διαλυτικά.

Το περιεχόμενο του παρόντος εγχειριδίου αντιπροσωπεύει την κατάσταση του εγχειριδίου χρήσης κατά τη στιγμή της εκτύπωσης και ενδέχεται να μην είναι απόλυτα έγκυρο σε μελλοντικές περιπτώσεις. Για περισσότερες πληροφορίες, ανατρέξτε στην πρώτη σελίδα για να δείτε ολόκληρη τη δήλωση αποποίησης ευθύνης.

18.1.2.3. Βαφή αυτοκινήτου

Η βαφή αποτελείται από αρκετές στρώσεις και αποτελεί σημαντικό μέρος της προστασίας του αυτοκινήτου από τη σκουριά, και για αυτόν τον λόγο πρέπει να ελέγχεται τακτικά.

Οι πιο συνηθισμένες ζημιές των βαμμένων επιφανειών είναι τα γδαρσίματα από πέτρες, οι γρατσουνιές και τα σημάδια στα φτερά, τις πόρτες και τους προφυλακτήρες. Για να αποφύγετε την εμφάνιση σκουριάς, τυχόν ζημιά στις βαμμένες επιφάνειες πρέπει να επιδιορθώνεται αμέσως.

18.1.2.4. Κωδικοί χρώματος

Η πινακίδα με τον κωδικό χρώματος βρίσκεται στη δεξιά κολόνα του αυτοκινήτου ανάμεσα στην μπροστινή και την πίσω πόρτα και είναι ορατή όταν είναι ανοικτή η πίσω δεξιά πόρτα.

Κωδικός χρώματος

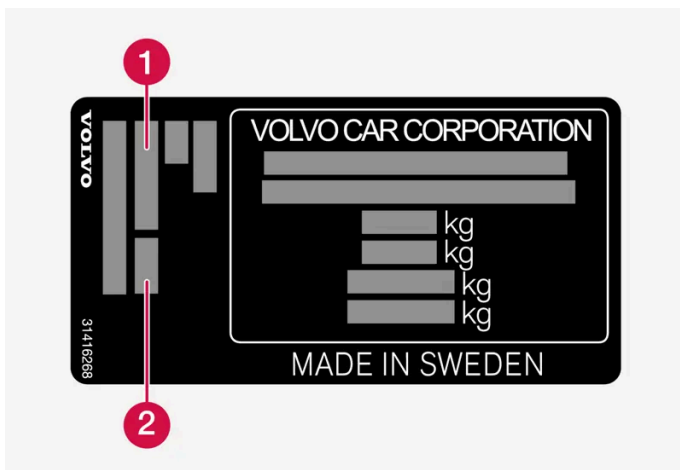

- 1 Κωδικός βαφής αμαξώματος
- 2 Οποιοσδήποτε δεύτερων κωδικός εξωτερικού χρώματος

18.1.2.5. Επιδιόρθωση μικρής ζημιάς στη βαφή

Η βαφή αποτελεί σημαντικό μέρος της προστασίας του αυτοκινήτου από τη σκουριά και θα πρέπει να ελέγχεται τακτικά. Οι πιο συνηθισμένες ζημιές των βαμμένων επιφανειών είναι τα σημάδια από πέτρες, οι γρατσουνιές και τα σημάδια π.χ. στις ακμές των φτερών, τις πόρτες και τους προφυλακτήρες.

Για να αποφύγετε την εμφάνιση σκουριάς, τυχόν ζημιά στις βαμμένες επιφάνειες πρέπει να επιδιορθώνεται αμέσως.

Σημείωση

Για την επιδιόρθωση βαφής, η επιφάνεια πρέπει να είναι καθαρή και στεγνή. Η θερμοκρασία της επιφάνειας πρέπει να είναι τουλάχιστον 15 °C (59 °F).

Υλικά που μπορεί να χρειαστείτε

- Αστάρι – διατίθεται ένα ειδικό αστάρι σε σπρέι π.χ. για προφυλακτικές με πλαστική επένδυση.
- βασικό χρώμα και βερνίκι - διατίθενται σε μορφή σπρέι ή στυλό/στικ επιδιόρθωσης χρώματος ^[1].
- Αυτοκόλλητη ταινία.
- λεπτό γυαλόχαρτο.

Εφαρμογή στικ επιδιόρθωσης βαφής σε επιφάνεια που έχει υποστεί ζημιά

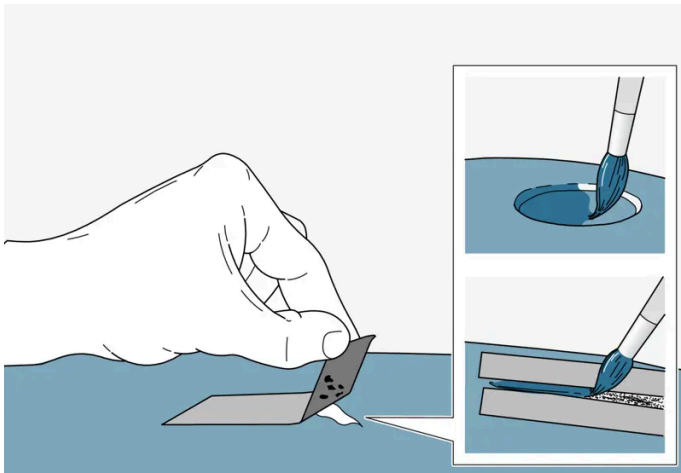

Αν η ζημιά δεν έχει φτάσει στο μέταλλο, το στικ επιδιόρθωσης χρώματος μπορεί να εφαρμοστεί απευθείας, μόλις η επιφάνεια καθαριστεί.

- 1** Καλύψτε με αυτοκόλλητη ταινία την επιφάνεια που έχει υποστεί ζημιά. Στη συνέχεια ξεκολλήστε την ταινία, για να αφαιρέσετε τυχόν υπολείμματα μπογιάς.
Εάν η ζημιά έχει φτάσει στο μέταλλο, συνιστάται η χρήση ασταριού. Σε περίπτωση ζημιάς σε πλαστική επιφάνεια, πρέπει να χρησιμοποιηθεί αυτοκόλλητο αστάρι για καλύτερα αποτελέσματα - ψεκάστε μια μικρή ποσότητα μέσα στο καπάκι του σπρέι και περάστε μια λεπτή στρώση χρώματος με πινέλο.
- 2** Πριν από τη βαφή, μπορείτε να τρίψετε ελαφρά την επιφάνεια με ένα πολύ λεπτόκοκκο γυαλόχαρτο τοπικά αν χρειάζεται (π.χ. αν υπάρχουν τραχιές ακμές). Καθαρίστε καλά την επιφάνεια (τυχόν γράσο και αλάτια πρέπει να αφαιρεθούν) και αφήστε τη να στεγνώσει.
- 3** Ανακατέψτε καλά το αστάρι και απλώστε το με ένα λεπτό πινέλο, ένα σπρίτο ή κάτι παρόμοιο. Ολοκληρώστε περνώντας βασικό χρώμα και βερνίκι μόλις στεγνώσει το αστάρι.

Για γδαρσίματα, ακολουθήστε την ίδια διαδικασία, αλλά καλύψτε με αυτοκόλλητη ταινία την περιοχή γύρω από το γδάρισμα για να προστατεύσετε τη βαμμένη επιφάνεια που δεν έχει υποστεί ζημιά.

Το περιεχόμενο του παρόντος εγχειριδίου αντιπροσωπεύει την κατάσταση του εγχειριδίου χρήσης κατά τη στιγμή της εκτύπωσης και ενδέχεται να μην είναι απόλυτα έγκυρο σε μελλοντικές περιπτώσεις. Για περισσότερες πληροφορίες, ανατρέξτε στην πρώτη σελίδα για να δείτε ολόκληρη τη δήλωση αποποίησης ευθύνης.

Στις επιδιόρθωσης χρώματος και βαφές σε σπρέι για την επιδιόρθωση βαμμένων επιφανειών διατίθενται από τους εξουσιοδοτημένους διανομείς της Volvo.

i Σημείωση

Εάν από το χτύπημα από πέτρα δεν έχει αποκαλυφθεί μέταλλο και υπάρχει ακόμη μια στρώση χρώματος, περάστε το σημείο με βασικό χρώμα και βερνίκι μόλις καθαρίσετε την επιφάνεια.

^[1] Ακολουθήστε τις οδηγίες που συμπεριλαμβάνονται με το πακέτο για το στυλό/στικ επιδιόρθωσης χρώματος.

18.1.2.6. Καθαρισμός του εξωτερικού του αυτοκινήτου

Το αυτοκίνητο πρέπει να πλένεται αμέσως μόλις λερωθεί. Αυτό σημαίνει ότι το αυτοκίνητο καθαρίζεται ευκολότερα, καθώς η βρομιά δεν έχει προλάβει να ξεραθεί. Μειώνεται επίσης ο κίνδυνος να προκληθούν χαραγές και το αυτοκίνητο διατηρείται φρέσκο. Πλένετε το αυτοκίνητο σε πλυντήριο αυτοκινήτων με σύστημα διαχωρισμού λαδιού. Χρησιμοποιείτε προϊόντα φροντίδας αυτοκινήτου που συνιστώνται από τη Volvo.

18.1.2.7. Αντισκωριακή προστασία

Το αυτοκίνητο διαθέτει προστασία κατά της οξείδωσης.

Η αντιοξειδωτική προστασία για το αμάξωμα περιλαμβάνει μεταλλικές προστατευτικές επιστρώσεις στη λαμαρίνα, διαδικασία βαφής υψηλής ποιότητας, ελαχιστοποιημένη αλληλεπικάλυψη μετάλλων με προστασία από την οξείδωση και θωράκιση πλαστικών μερών, προστασία κατά της εκτριβής και συμπληρωματικό αναστολέα οξείδωσης στα εκτεθειμένα σημεία. Στο σασί, τα ευπαθή μέρη της ανάρτησης των τροχών είναι κατασκευασμένα από χυτό αλουμίνιο ανθεκτικό στην οξείδωση.

Έλεγχος και συντήρηση

Η αντιδιαβρωτική προστασία του αυτοκινήτου συνήθως δεν χρειάζεται συντήρηση, ωστόσο ένας καλός τρόπος να μειωθεί ο κίνδυνος διάβρωσης είναι να διατηρείτε το αυτοκίνητο καθαρό. Η χρήση ισχυρών αλκαλικών ή όξινων καθαριστικών διαλυμάτων πρέπει να αποφεύγεται στα γυαλιστερά μέρη των επενδύσεων. Τυχόν σημάδια από πέτρες πρέπει να επιδιορθώνονται μόλις εντοπιστούν.

18.1.2.8. Αυτόματο πλυντήριο αυτοκινήτων

Είναι σημαντικό το αυτοκίνητο να προετοιμαστεί, αν πρόκειται να πλυθεί σε αυτόματο πλυντήριο αυτοκινήτων. Ακολουθήστε προσεκτικά τις οδηγίες για τον χειρισμό του αυτοκινήτου πριν και κατά το πλύσιμο.

Το περιεχόμενο του παρόντος εγχειριδίου αντιπροσωπεύει την κατάσταση του εγχειριδίου χρήσης κατά τη στιγμή της εκτύπωσης και ενδέχεται να μην είναι απόλυτα έγκυρο σε μελλοντικές περιπτώσεις. Για περισσότερες πληροφορίες, ανατρέξτε στην πρώτη σελίδα για να δείτε ολόκληρη τη δήλωση αποποίησης ευθύνης.

Το αυτόματο πλυντήριο αυτοκινήτων μπορεί να είναι ένας γρήγορος και εύκολος τρόπος να καθαριστεί το αυτοκίνητο, αλλά δεν φτάνει σε όλα τα σημεία του αυτοκινήτου που χρειάζονται καθαρισμό τακτικά. Η Volvo συνιστά να πλένετε το αυτοκίνητο και με το χέρι συμπληρωματικά με το αυτόματο πλυντήριο αυτοκινήτων.

Σημείωση

Όταν το αυτοκίνητο είναι εντελώς καινούργιο, συνιστάται να μην πλένεται σε αυτόματο πλυντήριο αυτοκινήτων για τους πρώτους μήνες. Με αυτόν τον τρόπο επιτυγχάνεται η πλήρης σκλήρυνση του χρώματος.

Προετοιμασίες πριν το πλύσιμο

Στο αυτόματο πλυντήριο, όπου το αυτοκίνητο διέρχεται μέσα από το πλυντήριο, είναι σημαντικό να απενεργοποιείτε όλες τις λειτουργίες που εμποδίζουν την ελεύθερη κύλιση του αυτοκινήτου.

- Στερεώστε ή αφαιρέστε τα εξωτερικά μέρη που προεξέχουν, όπως τα εκ των υστέρων τοποθετημένα πρόσθετα φώτα και οι κεραίες.
- Βεβαιωθείτε ότι η αυτόματη λειτουργία του αισθητήρα βροχής είναι απενεργοποιημένη. Οι υαλοκαθαριστήρες του παρμπρίζ πρέπει να είναι διαρκώς απενεργοποιημένοι κατά το πλύσιμο του αυτοκινήτου, για να αποφευχθεί ο κίνδυνος ζημιάς.
- Απενεργοποιήστε τη λειτουργία αυτόματης πέδησης σε στάση, χρησιμοποιώντας το κουμπί  στην επιμήκη κονσόλα.
- Απενεργοποιήστε την αυτόματη ενεργοποίηση του χειρόφρενου από τις ρυθμίσεις στην κεντρική οθόνη.

Κατά το πλύσιμο

Σημαντικό

Τα παράθυρα, οι πόρτες και η πόρτα του χώρου αποσκευών πρέπει να είναι διαρκώς κλειστά κατά το πλύσιμο του αυτοκινήτου.

Αν το αυτοκίνητο διαθέτει λειτουργία κλειδώματος και ξεκλειδώματος Keyless*:

Βγάλτε το κλειδί και αποθηκεύστε σε εμφανές σημείο στον μπροστινό χώρο του αυτοκινήτου κατά το πλύσιμο του αυτοκινήτου. Έτσι ελαχιστοποιείται ο κίνδυνος να ανοίξει ακούσια η πόρτα του χώρου αποσκευών πατώντας κάποιο κουμπί ή το σύστημα να θεωρήσει λανθασμένα ότι το κλειδί βρίσκεται έξω από το αυτοκίνητο.

- 1 Οδηγήστε με το αυτοκίνητο μέσα στο πλυντήριο αυτοκινήτων και σταματήστε στο ενδεικμένο σημείο.
- 2 Επιλέξτε τη θέση N.
- 3 Επιλέξτε τη θέση ανάφλεξης O του αυτοκινήτου, κρατώντας το κουμπί Start πατημένο επί αρκετά δευτερόλεπτα.
 - Ο κινητήρας σβήνει και ταυτόχρονα το αυτοκίνητο μπορεί να κυλήσει ελεύθερα.
- 4 Το αυτοκίνητο κινείται μέσα στο αυτόματο πλυντήριο αυτοκινήτων.
 - Η ζώνη ασφαλείας πρέπει να είναι διαρκώς προσδεμένη κατά το πλύσιμο του αυτοκινήτου.
 - Μην ξεχάσετε να επαναφέρετε τις ρυθμίσεις που κάνατε πριν από το πλύσιμο του αυτοκινήτου.

Το περιεχόμενο του παρόντος εγχειριδίου αντιπροσωπεύει την κατάσταση του εγχειριδίου χρήσης κατά τη στιγμή της εκτύπωσης και ενδέχεται να μην είναι απόλυτα έγκυρο σε μελλοντικές περιπτώσεις. Για περισσότερες πληροφορίες, ανατρέξτε στην πρώτη σελίδα για να δείτε ολόκληρη τη δήλωση αποποίησης ευθύνης.

Μετά το πλύσιμο

Πατάτε ελαφρά το πεντάλ φρένων για ένα μικρό χρονικό διάστημα από τότε που βράχηκαν τα θερμού. Με αυτό τον τρόπο, τα φρένα θερμαίνονται με την τριβή και στεγνώνουν πιο γρήγορα και επίσης μειώνεται ο κίνδυνος διάβρωσης.

Προειδοποίηση

Δοκιμάζετε πάντοτε το ποδόφρενο και το χειρόφρενο μετά από το πλύσιμο του αυτοκινήτου, για να αποκατασταθεί η λειτουργία τους.

* Προαιρετικός εξοπλισμός/αξεσουάρ.

18.1.2.9. Καθαρισμός εξωτερικών πλαστικών, λαστιχένιων και διακοσμητικών μερών

Το αυτοκίνητο πρέπει να πλένεται αμέσως μόλις λερωθεί. Όσο περισσότερο παραμένει το αυτοκίνητο λερωμένο, τόσο πιο δύσκολο θα είναι να καθαριστεί πλήρως και υπάρχει ο κίνδυνος να γρατσουνιστεί η βαφή. Χρησιμοποιείτε σαμπουάν αυτοκινήτου που συνιστάται από τη Volvo.

Για τον καθαρισμό και τη φροντίδα των βαμμένων πλαστικών, ελαστικών και διακοσμητικών εξαρτημάτων, π.χ. γυαλιστερές διακοσμητικές κορνίζες, συνιστάται η χρήση ενός ειδικού καθαριστικού που διατίθεται από το Επίσημο Δίκτυο της Volvo. Όταν χρησιμοποιείτε αυτό το καθαριστικό, πρέπει να ακολουθείτε προσεκτικά τις οδηγίες.

Αποφύγετε το πλύσιμο του αυτοκινήτου με απορρυπαντικό με pH κάτω από 3,5 ή πάνω από 11,5. Αυτό μπορεί να προκαλέσει αποχρωματισμό των εξαρτημάτων ανοδιωμένου αλουμινίου*, όπως φαίνεται στην εικόνα. Συνιστούμε να μη χρησιμοποιείτε λιπαντικές γυαλιστικές ουσίες, όπως φαίνεται στην εικόνα.



Μέρη που πρέπει να πλένονται με καθαριστικό με pH μεταξύ 3.5 και 11.5.

! **Σημαντικό**

Αποφεύγετε το κέρωμα και τη στίλβωση των πλαστικών ή λαστιχένιων επιφανειών.

Όταν χρησιμοποιείτε απολιπαντικό σε πλαστικές και λαστιχένιες επιφάνειες, τρίψτε ελαφρά την επιφάνεια, εάν χρειαστεί. Χρησιμοποιείτε ένα μαλακό σφουγγάρι πλυσίματος.

Η στίλβωση των γυαλιστερών διακοσμητικών κορνιζών μπορεί να φθείρει ή να προκαλέσει ζημιά στη στιλπνή επιφάνεια.

Δεν πρέπει να χρησιμοποιούνται στίλβωτικά που περιέχουν διαβρωτικές ουσίες.

! **Σημαντικό**

Συνιστάται να μην πλένετε το αυτοκίνητο με καθαριστικά με pH κάτω από 3,5 ή πάνω από 11,5. Αυτό μπορεί να προκαλέσει αποχρωματισμό των μερών από ανοδιωμένο αλουμίνιο όπως η σχάρα οροφής και το πλαίσιο των παραθύρων.

Ποτέ μη χρησιμοποιείτε γυαλιστικό μετάλλων σε εξαρτήματα από ανοδιωμένο αλουμίνιο, κάτι τέτοιο μπορεί να προκαλέσει αποχρωματισμό και να καταστρέψει την επίστρωση της επιφάνειας.

* Προαιρετικός εξοπλισμός/αξεσουάρ.

18.1.2.10. Καθαρισμός των ζαντών

Το αυτοκίνητο πρέπει να πλένεται αμέσως μόλις λερωθεί. Όσο περισσότερο παραμένει το αυτοκίνητο λερωμένο, τόσο πιο δύσκολο θα είναι να καθαριστεί πλήρως και υπάρχει ο κίνδυνος να γρατσουνιστεί η βαφή. Πλένετε το αυτοκίνητο σε πλυντήριο αυτοκινήτων με σύστημα διαχωρισμού λαδιού. Χρησιμοποιείτε σαμπουάν αυτοκινήτου που συνιστάται από τη Volvo.

Χρησιμοποιείτε καθαριστικό ζαντών που συνιστάται από τη Volvo.

Τα ισχυρά καθαριστικά ζαντών μπορεί να προκαλέσουν ζημιά και λεκέδες στην επιφάνεια των επιχρωμιωμένων αλουμινένιων ζαντών.

18.1.2.11. Πλύσιμο με το χέρι

Το αυτοκίνητο πρέπει να πλένεται αμέσως μόλις λερωθεί. Αυτό σημαίνει ότι το αυτοκίνητο καθαρίζεται ευκολότερα, καθώς η βρομιά δεν έχει προλάβει να ξεραθεί. Μειώνεται επίσης ο κίνδυνος να προκληθούν γραβές και το αυτοκίνητο διατηρείται φρέσκο. Πραγματοποιείτε τον καθαρισμό σε χώρο καθαρισμού με διαχωριστή λαδιού και χρησιμοποιείτε σαμπουάν αυτοκινήτου. Χρησιμοποιείτε καθαριστικά και προϊόντα φροντίδας αυτοκινήτου που συνιστώνται από τη Volvo.

Σημαντικά σημεία που πρέπει να θυμάστε όταν πλένετε το αυτοκίνητο με το χέρι

Το περιεχόμενο του παρόντος εγχειριδίου αντιπροσωπεύει την κατάσταση του εγχειριδίου χρήσης κατά τη στιγμή της εκτύπωσης και ενδέχεται να μην είναι απόλυτα έγκυρο σε μελλοντικές περιπτώσεις. Για περισσότερες πληροφορίες, ανατρέξτε στην πρώτη σελίδα για να δείτε ολόκληρη τη δήλωση αποποίησης ευθύνης.

- Αποφύγετε το πλύσιμο του αυτοκινήτου κάτω από τον ήλιο. Το απορρυπαντικό ή το κερί μπορεί να στεγνώσει και να φθείρει με την τριβή.
- Αφαιρείτε τα περιττώματα των πουλιών από τις βαμμένες επιφάνειες το συντομότερο δυνατό. Περιέχουν ουσίες που προκαλούν ζημιά και αποχρωματίζουν τις βαμμένες επιφάνειες πολύ γρήγορα. Για παράδειγμα, χρησιμοποιήστε απαλό χαρτί ή σφουγγάρι βρεγμένο με άφθονο νερό. Για τη διόρθωση τυχόν αλλοίωσης του χρώματος, συνιστάται να απευθυνθείτε σε εξουσιοδοτημένο συνεργείο της Volvo.
- Πλύνετε το κάτω μέρος του αυτοκινήτου, συμπεριλαμβανομένων των θόλων τροχών και των προφυλακτών.
- Ξεπλύνετε ολόκληρο το αυτοκίνητο μέχρι να αφαιρεθεί όλη η χαλαρή βρομιά ώστε να μειωθεί ο κίνδυνος να γρατσουνιστεί η βαφή από το πλύσιμο. Μη διοχετεύετε το νερό απευθείας πάνω στις κλειδαριές.
- Αν είναι απαραίτητο, χρησιμοποιήστε κρύο απολιπαντικό παράγοντα στις πολύ βρόμικες επιφάνειες. Λάβετε υπόψη σας ότι, σε αυτή την περίπτωση, οι επιφάνειες δεν πρέπει να είναι καυτές λόγω έκθεσης στον ήλιο.
- Για το πλύσιμο του αυτοκινήτου χρησιμοποιήστε σφουγγάρι, ειδικό καθαριστικό για αυτοκίνητα και άφθονο χλιαρό νερό. Βεβαιωθείτε ότι το σφουγγάρι δεν είναι βρόμικο. Αν υπάρχει βρομιά στο σφουγγάρι, το αυτοκίνητο μπορεί να γρατσουνιστεί κατά το πλύσιμο.
- Καθαρίστε τα μάκτρα των υαλοκαθαριστήρων με χλιαρό διάλυμα σαπουνιού ή καθαριστικού ειδικού για αυτοκίνητα.
- Σκουπίστε το αυτοκίνητο με ένα καθαρό, μαλακό δέρμα ή με ένα υαλοκαθαριστήρα χειρός. Εάν δεν αφήνετε τις σταγόνες της βροχής να στεγνώνουν πάνω στο αυτοκίνητο στο δυνατό φως του ήλιου, μειώνονται οι πιθανότητες να δημιουργηθούν λεκέδες οι οποίοι πρέπει να καθαριστούν με γυάλισμα.
- Μετά από το πλύσιμο, μπορεί να έχει παραμείνει πίσσα από την ασφάλτο επάνω στο αυτοκίνητο. Χρησιμοποιήστε καθαριστικό πίσσας που συνιστάται από τη Volvo, για να καθαρίσετε και τα τελευταία σημάδια.

Προειδοποίηση

Το πλύσιμο του κινητήρα πρέπει να γίνεται πάντοτε σε συνεργείο. Εάν ο κινητήρας είναι ζεστός, υπάρχει κίνδυνος πυρκαγιάς.

Σημαντικό

Όταν οι προβολείς είναι βρόμικοι, η λειτουργικότητά τους είναι περιορισμένη. Καθαρίζετε τους τακτικά, π.χ. κατά τον ανεφοδιασμό καυσίμου.

Μη χρησιμοποιείτε διαβρωτικούς καθαριστικούς παράγοντες, αλλά νερό και ένα μαλακό σφουγγάρι. Ανατρέξτε στην ξεχωριστή ενότητα για περισσότερες πληροφορίες.

Σημείωση

Ορισμένες φορές στο εσωτερικό των κρυστάλλων των προβολέων και των πίσω φώτων αναπτύσσεται υγρασία. Αυτό είναι φυσιολογικό, όλα τα εξωτερικά φώτα είναι σχεδιασμένα ώστε να αντέχουν σε αυτές τις συνθήκες. Οι υδρατμοί που σχηματίζονται συνήθως εξαερώνονται από το φωτιστικό σώμα όταν η λάμπα παραμείνει αναμμένη για κάποιο χρονικό διάστημα.

! Σημαντικό

- Βεβαιωθείτε ότι η πανοραμική οροφή* και το σκιάδιο είναι κλειστά, πριν πλύνετε το αυτοκίνητο.
- Ποτέ μη χρησιμοποιείτε γυαλιστικό με λειαντικές ιδιότητες στην πανοραμική οροφή.
- Ποτέ μη χρησιμοποιείτε κερί στα πλαίσια από καουτσούκ περιμετρικά της πανοραμικής οροφής.

! Σημαντικό

Θυμηθείτε να αφαιρείτε τη βρομιά από τις οπές αποστράγγισης στις πόρτες, τα μαρσπιέ και την πανοραμική οροφή μετά από το πλύσιμο του αυτοκινήτου.

* Προαιρετικός εξοπλισμός/αξεσουάρ.

18.1.2.12. Πλύσιμο υπό υψηλή πίεση

Το αυτοκίνητο πρέπει να πλένεται αμέσως μόλις λερωθεί. Όσο περισσότερο παραμένει το αυτοκίνητο λερωμένο, τόσο πιο δύσκολο θα είναι να καθαριστεί πλήρως και υπάρχει ο κίνδυνος να γρατσουνιστεί η βαφή. Πλένετε το αυτοκίνητο σε πλυντήριο αυτοκινήτων με σύστημα διαχωρισμού λαδιού. Χρησιμοποιείτε σαμπουάν αυτοκινήτου που συνιστάται από τη Volvo.

Όταν χρησιμοποιείτε πλυστική συσκευή υψηλής πίεσης, διοχετεύετε το νερό με κινήσεις αριστερά δεξιά και βεβαιωθείτε ότι το ακροφύσιο δεν πλησιάζει περισσότερο από 30 cm (13 in.) στην επιφάνεια του αυτοκινήτου. Μη διοχετεύετε το νερό απευθείας πάνω στις κλειδαριές ή μέσα στο πορτάκι του ρεζερβουάρ ή πάνω στο πορτάκι φόρτισης.

! Σημαντικό

Μην ξεπλένετε τα εξωτερικά φώτα, όπως τους προβολείς και τα πίσω φώτα, με νερό σε θερμοκρασία πάνω από 60 °C. Ανατρέξτε στην ξεχωριστή ενότητα για περισσότερες πληροφορίες.

18.1.2.13. Γυάλισμα και κέρωμα

Γυαλίστε και κερώστε τις βαμμένες επιφάνειες του αυτοκινήτου αν έχουν θαμπώσει ή αν θέλετε να ενισχύσετε την προστασία τους. Το αυτοκίνητο δεν χρειάζεται γυάλισμα τον πρώτο χρόνο. Μπορείτε ωστόσο να το περιποιείστε με κερί αυτό το διάστημα. Μη γυαλίζετε και μην κερώνετε το αυτοκίνητο ενώ εκτίθεται άμεσα σε ηλιακό φως, η θερμοκρασία της επιφάνειας που γυαλίζεται δεν πρέπει να υπερβαίνει τους 45 °C (113 °F).

- Πριν το γυάλισμα ή το κέρωμα, πρέπει να πλύνετε και να στεγνώσετε το αυτοκίνητο πολύ καλά. Καθαρίστε τους λεκέδες από άσφαλο ή πίσσα με πετρελαϊκό αιθέρα (white spirit) ή με το ειδικό καθαριστικό για πίσσα. Για την αφαίρεση

Το περιεχόμενο του παρόντος εγχειριδίου αντιπροσωπεύει την κατάσταση του εγχειριδίου χρήσης κατά τη στιγμή της εκτύπωσης και ενδέχεται να μην είναι απόλυτα έγκυρο σε μελλοντικές περιπτώσεις. Για περισσότερες πληροφορίες, ανατρέξτε στην πρώτη σελίδα για να δείτε ολόκληρη τη δήλωση αποποίησης ευθύνης.

επίμονων λεκέδων μπορείτε να χρησιμοποιήσετε μια ήπια στίλβωτική κρέμα, ειδική για βαμμένες επιφάνειες αυτοκινήτων. Χρησιμοποιείτε το καθαριστικό που συνιστάται από τη Volvo.

- Χρησιμοποιήστε πρώτα το γυαλιστικό και στη συνέχεια κερώστε το αμάξωμα με υγρό ή στερεό κερί. Ακολουθείτε προσεκτικά τις οδηγίες που παρέχονται στη συσκευασία. Πολλά σκευάσματα περιέχουν και γυαλιστικό και κερί.

! Σημαντικό

Ποτέ μη γυαλίζετε ή κερώνετε ματ λεπτομέρειες στο αυτοκίνητο. Κάτι τέτοιο μπορεί να καταστρέψει τη ματ επιφάνεια και να προσδώσει στην επιφάνεια μια μόνιμη γυαλάδα.

! Σημαντικό

Αποφεύγετε το κέρωμα και τη στίλβωση των πλαστικών ή λαστιχένιων επιφανειών.

Όταν χρησιμοποιείτε απολιπαντικό σε πλαστικές και λαστιχένιες επιφάνειες, τρίψτε ελαφρά την επιφάνεια, εάν χρειαστεί. Χρησιμοποιείτε ένα μαλακό σφουγγάρι πλυσίματος.

Η στίλβωση των γυαλιστερών διακοσμητικών κορνιζών μπορεί να φθείρει ή να προκαλέσει ζημιά στη στίλπνη επιφάνεια.

Δεν πρέπει να χρησιμοποιούνται στίλβωτικά που περιέχουν διαβρωτικές ουσίες.

! Σημαντικό

Χρησιμοποιείτε το καθαριστικό που συνιστάται από τη Volvo. Οι εργασίες συντήρησης, όπως στεγανοποίηση, προστασία, γυάλισμα ή άλλες παρόμοιες εργασίες μπορεί να προκαλέσουν ζημιές στη βαφή. Η ζημιά στις βαμμένες επιφάνειες που προκαλείται από τέτοιες εργασίες δεν καλύπτεται από την εγγύηση της Volvo.

18.2. Μάκτρα υαλοκαθαριστήρων και υγρό ψεκαστήρων

18.2.1. Μάκτρα υαλοκαθαριστήρων και υγρό ψεκαστήρων

Σε συνδυασμό με το υγρό ψεκαστήρων, οι υαλοκαθαριστήρες έχουν σκοπό να βελτιώνουν την ορατότητα καθώς και τη δέσμη των προβολέων.

Τα ακροφύσια των ψεκαστήρων θερμαίνονται* αυτόματα όταν επικρατούν χαμηλές θερμοκρασίες, για να μην παγώσει το υγρό του συστήματος πλύσης.

Οι πληροφορίες που δηλώνουν ότι χρειάζεται να συμπληρώσετε υγρό ψεκαστήρων εμφανίζονται στην οθόνη του οδηγού, όταν απομένει περίπου 1 λίτρο (1 qt) υγρού ψεκαστήρων.

* Προαιρετικός εξοπλισμός/αξεσουάρ.

Το περιεχόμενο του παρόντος εγχειριδίου αντιπροσωπεύει την κατάσταση του εγχειριδίου χρήσης κατά τη στιγμή της εκτύπωσης και ενδέχεται να μην είναι απόλυτα έγκυρο σε μελλοντικές περιπτώσεις. Για περισσότερες πληροφορίες, ανατρέξτε στην πρώτη σελίδα για να δείτε ολόκληρη τη δήλωση αποποίησης ευθύνης.

18.2.2. Τοποθετήστε τα μάκτρα των υαλοκαθαριστήρων στη θέση ρύθμισης.

Σε ορισμένες περιπτώσεις, τα μάκτρα των υαλοκαθαριστήρων του παρμπριζ πρέπει να βρίσκονται στη θέση ρύθμισης (κάθετη θέση), π.χ. όταν πρέπει να αντικατασταθούν.



Μάκτρα υαλοκαθαριστήρων στη θέση ρύθμισης.

Για να αντικαταστήσετε, να καθαρίσετε ή να σηκώσετε τα μάκτρα των υαλοκαθαριστήρων (π.χ. για να απομακρύνετε τον πάγο από το παρμπριζ), πρέπει να βρίσκονται στη θέση ρύθμισης.

! Σημαντικό

Πριν μετακινήσετε τα μάκτρα των υαλοκαθαριστήρων στη θέση ρύθμισης, βεβαιωθείτε ότι δεν έχουν παγώσει.

Ενεργοποίηση/απενεργοποίηση της λειτουργίας σέρβις

Μπορείτε να ενεργοποιήσετε/απενεργοποιήσετε τη λειτουργία σέρβις όταν το αυτοκίνητο είναι σταματημένο και οι υαλοκαθαριστήρες του παρμπριζ δεν λειτουργούν. Η λειτουργία σέρβις ενεργοποιείται/απενεργοποιείται από την προβολή λειτουργιών στην κεντρική οθόνη:



Πατήστε το κουμπί **Θέση ρύθμισης υαλοκαθαριστ.** Η ενδεικτική λυχνία στο κουμπί ανάβει, όταν ενεργοποιηθεί το πρόγραμμα σέρβις. Όταν ενεργοποιηθούν, οι υαλοκαθαριστήρες μετακινούνται στη θέση ρύθμισης. Για να απενεργοποιήσετε τη λειτουργία σέρβις, πατήστε το **Θέση ρύθμισης υαλοκαθαριστ** ξανά. Η ενδεικτική λυχνία στο κουμπί σβήνει, όταν το πρόγραμμα σέρβις απενεργοποιηθεί.

Τα μάκτρα των υαλοκαθαριστήρων μετακινούνται εκτός θέσης ρύθμισης, αν:

- Τεθούν σε λειτουργία οι υαλοκαθαριστήρες του παρμπριζ.
- Ενεργοποιηθεί το σύστημα πλύσης του παρμπριζ.
- Ενεργοποιηθεί ο αισθητήρας βροχής.
- Το αυτοκίνητο ξεκινήσει.

! Σημαντικό

Αν οι βραχίονες των υαλοκαθαριστήρων στη θέση ρύθμισης έχουν ανασηκωθεί από το παρμπρίζ, πρέπει να τους κατεβάσετε και πάλι πάνω στο παρμπρίζ πριν χρησιμοποιήσετε τους υαλοκαθαριστήρες, το σύστημα πλύσης ή τον αισθητήρα βροχής, καθώς και πριν οδηγήσετε. Αυτό γίνεται για να αποφευχθούν οι εκδορές στη βαφή στο καπό του κινητήρα.

18.2.3. Συμπλήρωση υγρού ψεκαστήρων

Το υγρό ψεκαστήρων χρησιμοποιείται για τον καθαρισμό των προβολέων και του μπροστινού και του πίσω παρμπρίζ. Πρέπει να χρησιμοποιείται υγρό ψεκαστήρων με αντιψυκτικό, όταν η θερμοκρασία είναι κάτω από το σημείο πήξης.

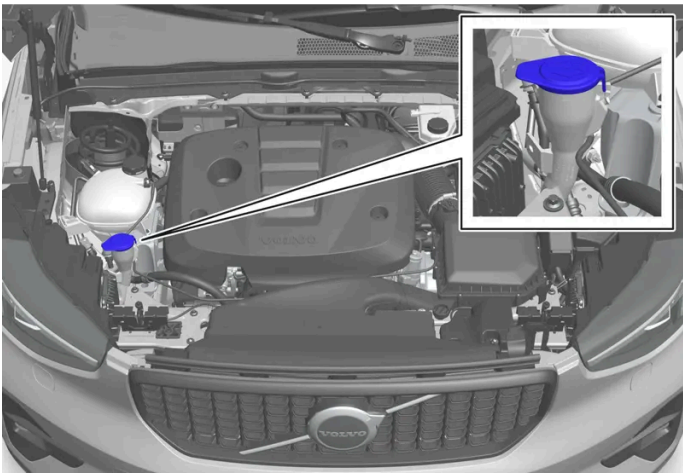

Η πλήρωση του υγρού ψεκαστήρων πραγματοποιείται στο δοχείο με την μπλε τάπα. Το δοχείο χρησιμοποιείται για το σύστημα πλύσης παρμπρίζ, το σύστημα πλύσης πίσω παρμπρίζ και τους ψεκαστήρες προβολέων*.

i Σημείωση

Όταν απομένει περίπου 1 λίτρο (1 qt) υγρού ψεκαστήρων στο δοχείο, στην οθόνη του οδηγού εμφανίζεται το μήνυμα **Υγρό ψεκαστήρων Στάθμη χαμηλή. Συμπληρώστε υγρό μαζί με τη λυχνία** .

Συνιστώμενες προδιαγραφές: Υγρό ψεκαστήρων συνιστώμενο από τη Volvo – με προστασία κατά του παγώματος όταν επικρατούν χαμηλές θερμοκρασίες και θερμοκρασίες κάτω από το σημείο πήξης.

! Σημαντικό

Χρησιμοποιείτε γνήσιο υγρό ψεκαστήρων Volvo ή αντίστοιχο, με συνιστώμενο pH μεταξύ 6 και 8, στο τελικό διάλυμα (π.χ. σε αναλογία 1:1 με απεσταγμένο νερό).

! Σημαντικό

Χρησιμοποιείτε υγρό ψεκαστήρων με αντιψυκτικό όταν η θερμοκρασία βρίσκεται κάτω από το μηδέν, για να μην παγώσει το υγρό μέσα στην αντλία, το δοχείο και τους εύκαμπτους σωλήνες.

Όγκος:

- Αυτοκίνητα **με** σύστημα πλύσης προβολέων: 5,5 λίτρα (5,8 qts).
- Αυτοκίνητα **χωρίς** σύστημα πλύσης προβολέων: 3,5 λίτρα (3,7 qts).

* Προαιρετικός εξοπλισμός/αξεσουάρ.

18.2.4. Αντικατάσταση του μάκτρου υαλοκαθαριστήρα, πίσω παρμπρίζ

Τα μάκτρα των υαλοκαθαριστήρων απομακρύνουν το νερό από το μπροστινό και το πίσω παρμπρίζ. Μαζί με το υγρό ψεκαστήρων η λειτουργία τους είναι να καθαρίζουν τα παράθυρα και να διασφαλίζουν την ορατότητα κατά την οδήγηση. Τα μάκτρα των υαλοκαθαριστήρων μπροστινού και πίσω παρμπρίζ μπορούν να αντικατασταθούν.

Αντικατάσταση του μάκτρου υαλοκαθαριστήρα, πίσω παρμπρίζ

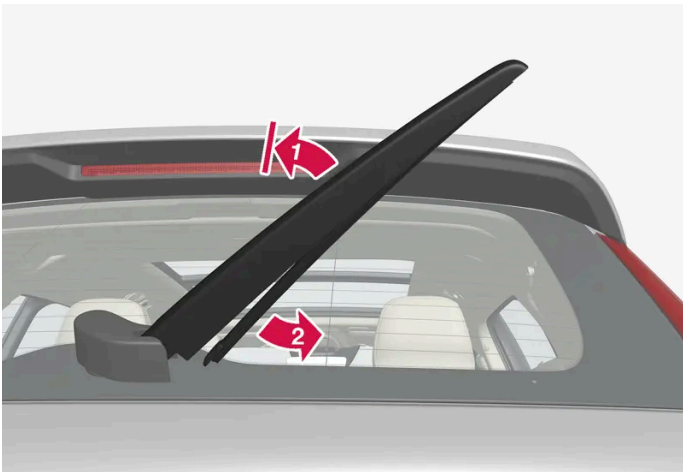

Ανεβάστε τον βραχίονα του υαλοκαθαριστήρα από το παρμπρίζ και τραβήξτε το κάτω τμήμα του μάκτρου προς τα δεξιά.

1

Πιάστε τον βραχίονα του υαλοκαθαριστήρα στη μέση και ανασηκώστε τον από το παρμπρίζ μέχρι τη θέση ασφάλισης.

 **Σημείωση**

Υπάρχει μια θέση ασφάλισης στο μισό της γωνίας επέκτασης του βραχίονα, όπου μπορεί να αισθανθείτε αντίσταση. Αυτή η θέση ασφάλισης δεν αφήνει τον βραχίονα να πέσει προς τα πίσω πάνω στο παρμπρίζ. Πρέπει να τραβήξετε τον βραχίονα του υαλοκαθαριστήρα πέρα από το σημείο ασφάλισης, για να αντικαταστήσετε το μάκτρο του υαλοκαθαριστήρα.

2 

Πιάστε το κάτω μέρος του μάκτρου και τραβήξτε το προς τα δεξιά, μέχρι να λασκάρει από τον βραχίονα.

3 Πιέστε το καινούργιο μάκτρο για να κουμπώσει στη θέση του. Θα πρέπει να ακούσετε ένα "κλικ". Βεβαιωθείτε ότι έχει τοποθετηθεί σωστά.

4 Κατεβάστε το βραχίονα του υαλοκαθαριστήρα.

 **Σημαντικό**

Ελέγχετε τα μάκτρα τακτικά. Η αμελής συντήρηση μειώνει τη διάρκεια ζωής των μάκτρων των υαλοκαθαριστήρων.

18.2.5. Αντικατάσταση των μάκτρων υαλοκαθαριστήρων παρμπρίζ

Τα μάκτρα των υαλοκαθαριστήρων απομακρύνουν το νερό από το μπροστινό και το πίσω παρμπρίζ. Μαζί με το υγρό ψεκαστήρων η λειτουργία τους είναι να καθαρίζουν τα παράθυρα και να διασφαλίζουν την

ορατότητα κατά την οδήγηση. Τα μάκτρα των υαλοκαθαριστήρων μπροστινού και πίσω παρμπρίζ μπορούν να αντικατασταθούν.

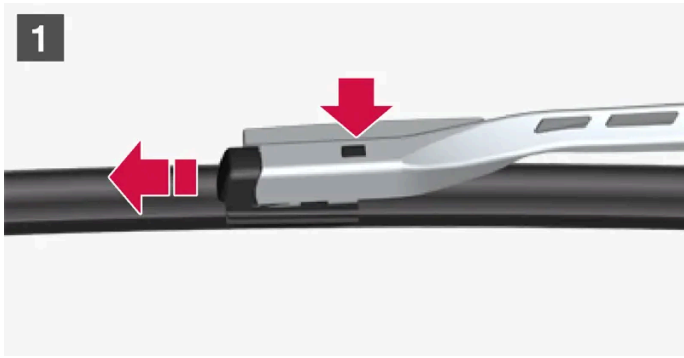

1 1

Αναδιπλώστε προς τα πάνω το βραχίονα του υαλοκαθαριστήρα όταν βρίσκεται στη θέση ρύθμισης. Η θέση ρύθμισης ενεργοποιείται/απενεργοποιείται από την προβολή λειτουργιών στην κεντρική οθόνη, όταν το αυτοκίνητο είναι σταματημένο και οι υαλοκαθαριστήρες του παρμπρίζ δεν βρίσκονται σε λειτουργία. Πατήστε το κουμπί στο στέλεχος του μάκτρου και τραβήξτε προς τα έξω, παράλληλα με το βραχίονα του υαλοκαθαριστήρα.

2 2

Σύρετε το καινούργιο μάκτρο στη θέση του, μέχρι να ακουστεί ένα "κλικ".

3 Βεβαιωθείτε ότι το μάκτρο έχει τοποθετηθεί σωστά.

4 Αναδιπλώστε το βραχίονα του υαλοκαθαριστήρα πίσω προς το παρμπρίζ.

Τα μάκτρα των υαλοκαθαριστήρων δεν έχουν το ίδιο μήκος

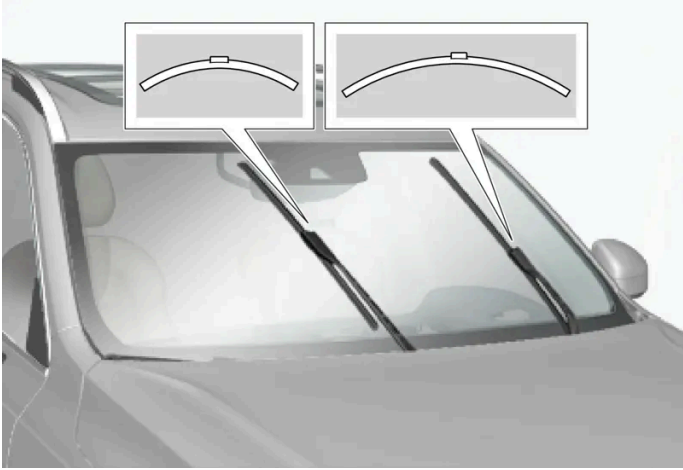

i Σημείωση

Όταν αντικαθιστάτε τα μάκτρα των υαλοκαθαριστήρων, λάβετε υπόψη σας ότι έχουν διαφορετικό μήκος. Το μάκτρο του υαλοκαθαριστήρα στην πλευρά του οδηγού έχει μεγαλύτερο μήκος απ' ό,τι στην πλευρά του συνοδηγού.

18.3. Αντικατάσταση λαμπτήρων

18.3.1. Αντικατάσταση του λαμπτήρα των πίσω φλας

Οι λαμπτήρες για τα πίσω φλας βρίσκονται πίσω από το πάνελ στην πλευρά του χώρου αποσκευών.

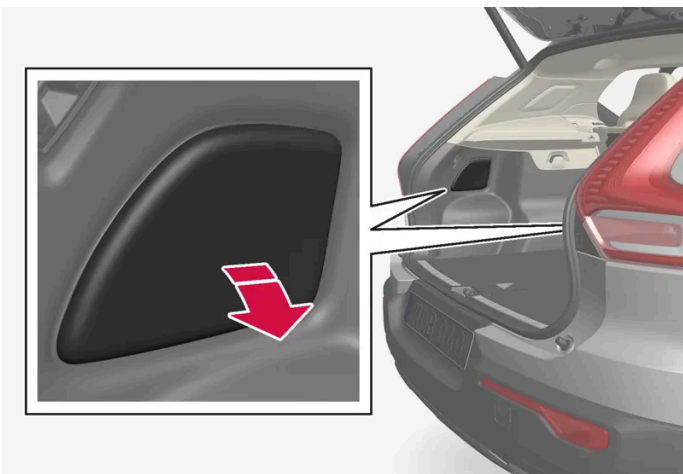

1. Πατήστε στο άνοιγμα του πάνελ, στο επάνω άκρο για να το αποσπάσετε.

2. Μετακινήστε τη μόνωση στο πλάι, για να αποκτήσετε πρόσβαση στη γέφυρα στήριξης.

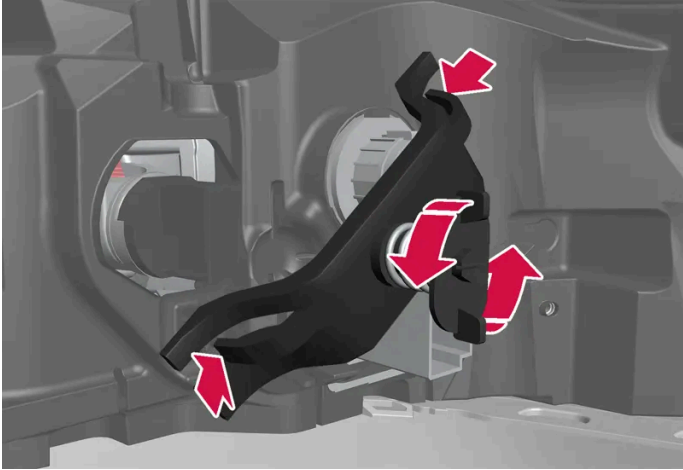

3. Ξεβιδώστε και αφαιρέστε την ελατηριωτή βίδα αριστερά, πιέστε τα κλιπ προς τα μέσα στα πλάγια και αφαιρέστε τη γέφυρα στήριξης. Είναι ευκολότερο να αφήσετε τη βίδα να παραμείνει μέσα στη γέφυρα στήριξης.

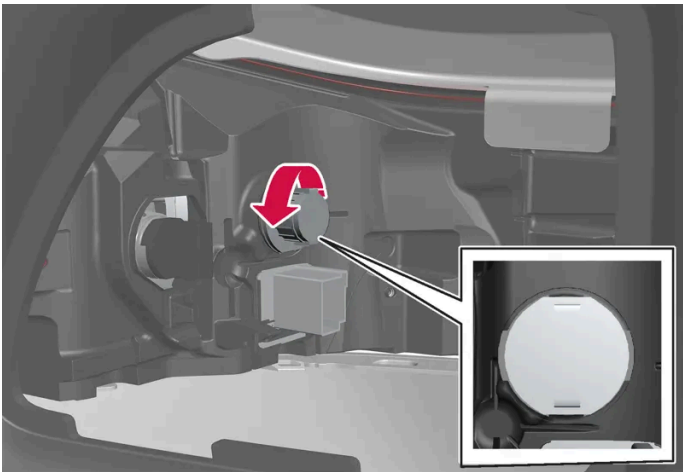

4. Αποσπάστε το γκρι ντουί του λαμπτήρα, περιστρέφοντάς το αριστερά, και τραβήξτε το έξω.

5. Αφαιρέστε τον λαμπτήρα, πιέζοντάς τον προς τα μέσα και περιστρέφοντάς τον αριστερά.

6. Τοποθετήστε καινούργιο λαμπτήρα πιέζοντας και στρίβοντάς τον προς τα δεξιά.

7. Συνδέστε το ντουί του λαμπτήρα περιστρέφοντάς το δεξιά.

8. Τοποθετήστε τη γέφυρα στήριξης με τη ελατηριωτή βίδα και βεβαιωθείτε ότι τα κλιπ είναι ευθυγραμμισμένα στη σωστή θέση. Σφίξτε την ελατηριωτή βίδα μέχρι να σταματήσει, μέγ. 2 Nm (1,5 ft lbs).

9. Μετακινήστε τη μόνωση προς τα πίσω και στη συνέχεια αγκιστρώστε το πάνελ και πιέστε το ξανά στη θέση του.

! Σημαντικό

Ποτέ μην ακουμπάτε τη γυάλινη επιφάνεια των λαμπτήρων με τα δάκτυλά σας. Η λιπαρότητα από τα δάκτυλά σας εξατμίζεται όταν θερμανθεί, καλύπτει το κάτοπτρο και στη συνέχεια προκαλεί ζημιά.

i Σημείωση

Ορισμένες φορές, στο εσωτερικό των κρυστάλλων των προβολέων και των πίσω φώτων αναπτύσσεται υγρασία. Αυτό είναι φυσιολογικό και όλα τα εξωτερικά φώτα είναι σχεδιασμένα ώστε να αντέχουν σε αυτές τις συνθήκες. Οι υδρατμοί που σχηματίζονται συνήθως εξατμίζονται από το φωτιστικό σώμα όταν ο λαμπτήρας παραμένει αναμμένος για κάποιο χρονικό διάστημα.

18.3.2. Αλλαγή του λαμπτήρα για το φως φρένων

Οι λαμπτήρες για τα φώτα φρένων βρίσκονται πίσω από το πάνελ στην πλευρά του χώρου αποσκευών.

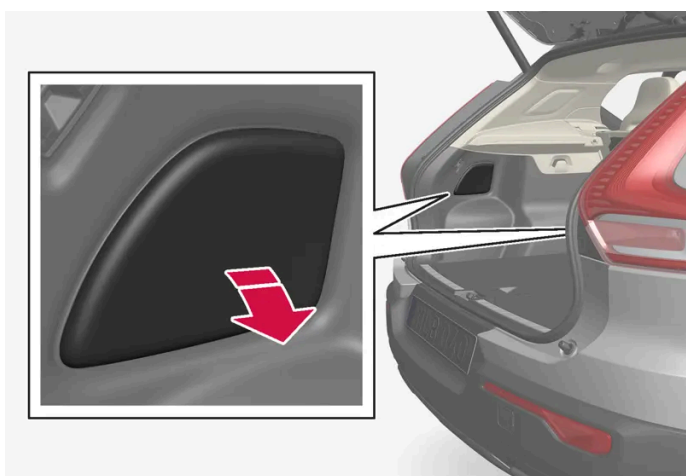

1. Πατήστε στο άνοιγμα του πάνελ, στο επάνω άκρο για να το αποσπάσετε.
2. Μετακινήστε τη μόνωση στο πλαίσι, για να αποκτήσετε πρόσβαση στον λαμπτήρα του φωτός φρένων.

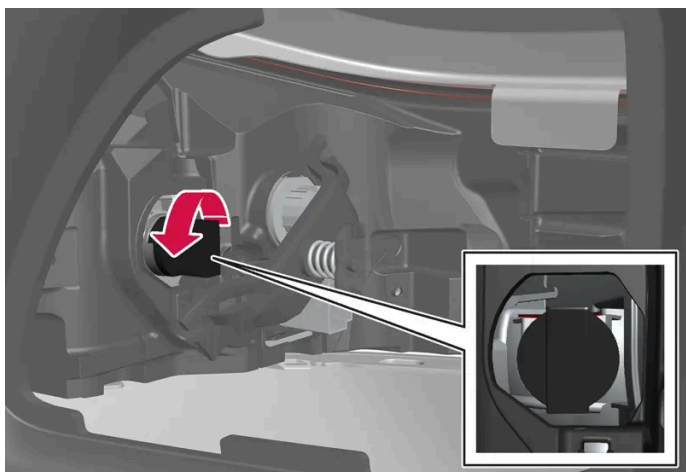

3. Αποσπάστε το μαύρο ντουί του λαμπτήρα, περιστρέφοντάς το αριστερά και τραβήξτε το έξω.
4. Αφαιρέστε τον λαμπτήρα, πιέζοντάς τον προς τα μέσα και περιστρέφοντάς τον αριστερά
5. Τοποθετήστε καινούργιο λαμπτήρα πιέζοντας και στρίβοντάς τον προς τα δεξιά.
6. Συνδέστε το ντουί του λαμπτήρα περιστρέφοντάς το δεξιά.
7. Μετακινήστε τη μόνωση προς τα πίσω και στη συνέχεια αγκισρώστε το πάνελ και πιέστε το ξανά στη θέση του.

Το περιεχόμενο του παρόντος εγχειριδίου αντιπροσωπεύει την κατάσταση του εγχειριδίου χρήσης κατά τη στιγμή της εκτύπωσης και ενδέχεται να μην είναι απόλυτα έγκυρο σε μελλοντικές περιπτώσεις. Για περισσότερες πληροφορίες, ανατρέξτε στην πρώτη σελίδα για να δείτε ολόκληρη τη δήλωση αποποίησης ευθύνης.

! Σημαντικό

Ποτέ μην ακουμπάτε τη γυάλινη επιφάνεια των λαμπτήρων με τα δάκτυλά σας. Η λιπαρότητα από τα δάχτυλά σας εξατμίζεται όταν θερμανθεί, καλύπτει το κάτοπτρο και στη συνέχεια προκαλεί ζημιά.

i Σημείωση

Ορισμένες φορές, στο εσωτερικό των κρυστάλλων των προβολέων και των πίσω φώτων αναπτύσσεται υγρασία. Αυτό είναι φυσιολογικό και όλα τα εξωτερικά φώτα είναι σχεδιασμένα ώστε να αντέχουν σε αυτές τις συνθήκες. Οι υδρατμοί που σχηματίζονται συνήθως εξατμίζονται από το φωτιστικό σώμα όταν ο λαμπτήρας παραμείνει αναμμένος για κάποιο χρονικό διάστημα.

18.3.3. Αντικατάσταση του λαμπτήρα πίσω φωτός ομίχλης

Το πίσω φως ομίχλης βρίσκεται στον πίσω προφυλακτήρα στην πλευρά του οδηγού.

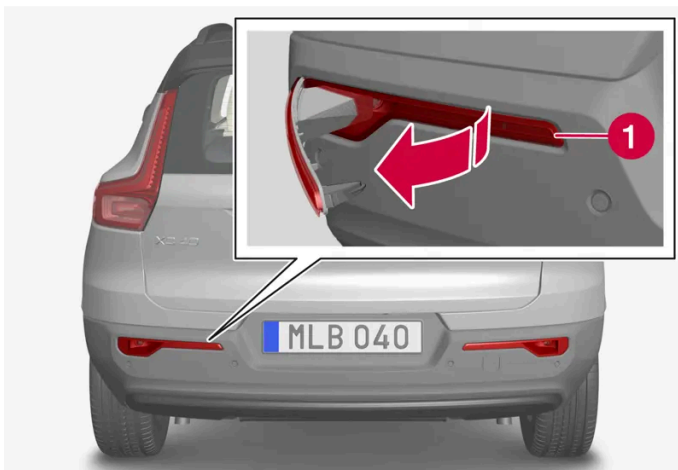

Το πίσω φως ομίχλης είναι τοποθετημένο μόνο στην πλευρά του οδηγού.

- 1 Λασκάρετε το φωτιστικό σώμα ομίχλης στην πλευρά του οδηγού, εισάγοντας ένα αντικείμενο με επίπεδη μύτη, όπως μαχαίρι φαγητού ή κατσαβίδι, στη στενότερη κοντή πλευρά του πλαισίου και στη συνέχεια αποσπάστε το φωτιστικό σώμα.
- 2 Αποσυνδέστε τη φίσα.
- 3 Αποσπάστε το ντουί του λαμπτήρα περιστρέφοντάς το αριστερά και τραβήξτε το έξω.
- 4 Αφαιρέστε τον λαμπτήρα, πιέζοντάς τον προς τα μέσα και περιστρέφοντάς τον αριστερά.
- 5 Τοποθετήστε καινούργιο λαμπτήρα πιέζοντας και στρίβοντάς τον προς τα δεξιά.
- 6 Συνδέστε το ντουί του λαμπτήρα περιστρέφοντάς το δεξιά.
- 7 Συνδέστε τη φίσα.

Το περιεχόμενο του παρόντος εγχειριδίου αντιπροσωπεύει την κατάσταση του εγχειριδίου χρήσης κατά τη στιγμή της εκτύπωσης και ενδέχεται να μην είναι απόλυτα έγκυρο σε μελλοντικές περιπτώσεις. Για περισσότερες πληροφορίες, ανατρέξτε στην πρώτη σελίδα για να δείτε ολόκληρη τη δήλωση αποποίησης ευθύνης.

- 8 Εισαγάγετε το άγκιστρο στο πλατύ μέρος του φωτιστικού σώματος ομίχλης στον πίσω προφυλακτήρα και περιστρέψτε τη μονάδα προς τα μέσα έτσι, ώστε τα κλιπ να κουμπώσουν.

 **Σημείωση**

Ορισμένες φορές, στο εσωτερικό των κρυστάλλων των προβολέων και των πίσω φώτων αναπτύσσεται υγρασία. Αυτό είναι φυσιολογικό και όλα τα εξωτερικά φώτα είναι σχεδιασμένα ώστε να αντέχουν σε αυτές τις συνθήκες. Οι υδρατμοί που σχηματίζονται συνήθως εξατμίζονται από το φωτιστικό σώμα όταν ο λαμπτήρας παραμείνει αναμμένος για κάποιο χρονικό διάστημα.

18.3.4. Αντικατάσταση λαμπτήρα

Οι τύποι λαμπτήρων μπορεί να διαφέρουν ανάλογα με το μοντέλο και το επίπεδο εξοπλισμού. Αν κάποιος λαμπτήρας ^[1] καεί, μπορεί να αντικατασταθεί σύμφωνα με τη μέθοδο που περιγράφεται στο εγχειρίδιο κατόχου.

Αν σημειωθεί βλάβη στις λυχνίες LED ^[2], πρέπει να αντικατασταθεί ολόκληρη η μονάδα φώτων.

 **Σημείωση**

Για πληροφορίες σχετικά με τους λαμπτήρες, που δεν καλύπτονται σε αυτό το Εγχειρίδιο κατόχου, απευθυνθείτε σε έναν διανομέα της Volvo ή σε εξουσιοδοτημένο συνεργείο της Volvo.

 **Προειδοποίηση**

Το ηλεκτρικό σύστημα του αυτοκινήτου πρέπει να βρίσκεται στη θέση 0 του διακόπτη ανάφλεξης όταν αντικαθιστάτε λαμπτήρες.

 **Σημαντικό**

Ποτέ μην ακουμπάτε τη γυάλινη επιφάνεια των λαμπτήρων με τα δάκτυλά σας. Η λιπαρότητα από τα δάχτυλά σας εξατμίζεται όταν θερμανθεί, καλύπτει το κάτοπτρο και στη συνέχεια προκαλεί ζημιά.

 **Σημείωση**

Αν, μετά την αντικατάσταση του σπασμένου λαμπτήρα, εξακολουθεί να εμφανίζεται μήνυμα σφάλματος, συνιστούμε να απευθυνθείτε σε ένα εξουσιοδοτημένο συνεργείο της Volvo.

Σημείωση

Ορισμένες φορές, στο εσωτερικό των κρυστάλλων των προβολέων και των πίσω φώτων αναπτύσσεται υγρασία. Αυτό είναι φυσιολογικό και όλα τα εξωτερικά φώτα είναι σχεδιασμένα ώστε να αντέχουν σε αυτές τις συνθήκες. Οι υδρατμοί που σχηματίζονται συνήθως εξατμίζονται από το φωτιστικό σώμα όταν ο λαμπτήρας παραμένει αναμμένος για κάποιο χρονικό διάστημα.

^[1] Σε ορισμένα αυτοκίνητα δεν υπάρχουν λαμπτήρες.

^[2] LED (Light Emitting Diode)

18.3.5. Θέσεις εξωτερικών φώτων

Ο εξωτερικός φωτισμός του αυτοκινήτου χρησιμοποιεί διάφορες λυχνίες. Οι λαμπτήρες τύπου LED^[1] πρέπει να αντικαθίστανται σε συνεργείο. Συνιστάται να απευθυνθείτε σε ένα εξουσιοδοτημένο συνεργείο της Volvo.

Φώτα, μπροστά

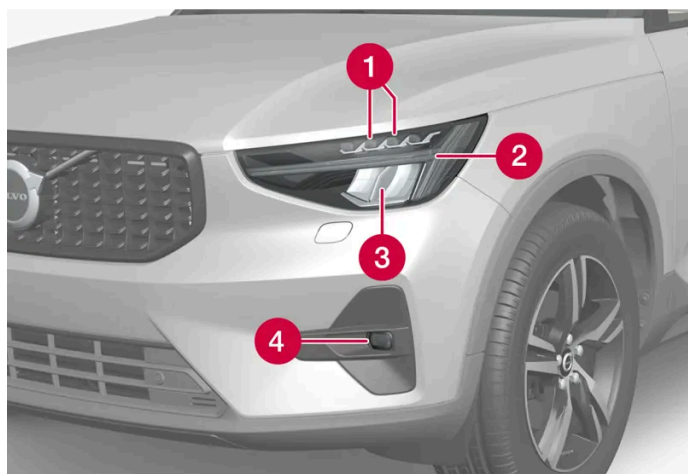

- 1 Μεγάλη σκάλα/μεσαία σκάλα (LED)
- 2 Φώτα πορείας ημέρας/φώτα θέσης/φλας (LED)
- 3 Κάτοπτρο για τη μεγάλη και τη μεσαία σκάλα (LED)
- 4 Μπροστινά φώτα ομίχλης (LED)

Φώτα, πίσω



- 1 Φως φρένων - τρίτο (LED)
- 2 Φως ομίχλης
- 3 Φώτα θέσης (LED)
- 4 Φλας
- 5 Φως φρένων
- 6 Φώτα όπισθεν (LED)

[1] LED (Light Emmitting Diode)

18.3.6. Προδιαγραφές λαμπτήρων

Προδιαγραφές αντικαταστάσιμων λαμπτήρων.

Απευθυνθείτε σε ένα συνεργείο [1] σε περίπτωση βλάβης σε άλλα εξαρτήματα εκτός των λαμπτήρων. Αν σημειωθεί βλάβη στις λυχνίες LED [2], πρέπει να αντικατασταθεί ολόκληρη η μονάδα φώτων.

| Λειτουργία | W [3] | Τύπος |
|-------------------|-------|---------|
| Πίσω φλας | 24 | PY24W |
| Φως φρένων | 21 | H21W LL |
| Πίσω φώτα ομίχλης | 21 | H21W LL |

[1] Συνιστάται να απευθυνθείτε σε ένα εξουσιοδοτημένο συνεργείο της Volvo.

[2] LED (Light Emitting Diode)

[3] Watt

18.3.7. Έλεγχος των φώτων των τρέιλερ*

Κατά τη σύνδεση τρέιλερ – βεβαιωθείτε ότι τα φώτα του τρέιλερ λειτουργούν, πριν αρχίσετε να οδηγείτε.

Έλεγχος φώτων ρυμουλκούμενου*

Αυτόματος έλεγχος

Μόλις συνδεθεί ηλεκτρικά ένα τρέιλερ, μπορείτε να ελέγξετε αν τα φώτα του τρέιλερ λειτουργούν μέσω της αυτόματης ενεργοποίησης φώτων. Η λειτουργία βοηθά τον οδηγό να ελέγχει αν τα φώτα του ρυμουλκούμενου λειτουργούν, πριν ξεκινήσει.

Το αυτοκίνητο πρέπει να έχει τεθεί εκτός λειτουργίας για να εκτελεστεί ο έλεγχος.

- 1 Όταν υπάρχει συνδεδεμένο τρέιλερ στον κοτσαδόρο, στην οθόνη του οδηγού εμφανίζεται το μήνυμα **Αυτόματος έλεγχος φωτός τρέιλερ**.
- 2 Επιβεβαιώστε το μήνυμα πατώντας στο κουμπί **O** στα δεξιά χειριστήρια στο τιμόνι.
 - > Ο έλεγχος φώτων αρχίζει.
- 3 Βγείτε από το αυτοκίνητο για να ελέγξετε αν λειτουργούν τα φώτα.
 - > Όλα τα φώτα του τρέιλερ αρχίζουν να αναβοσβήνουν - τότε τα φώτα ανάβουν ένα κάθε φορά.
- 4 Βεβαιωθείτε οπτικά ότι όλα τα φώτα στο ρυμουλκούμενο λειτουργούν.
- 5 Μετά από ένα λεπτό, όλα τα φώτα στο ρυμουλκούμενο αναβοσβήνουν ξανά.
 - > Ο έλεγχος έχει ολοκληρωθεί.

Απενεργοποίηση του αυτόματου ελέγχου

Μπορείτε να απενεργοποιήσετε τη λειτουργία αυτόματου ελέγχου στην κεντρική οθόνη.

- 1 Πατήστε **Ρυθμίσεις** στην πάνω προβολή.
- 2 Πατήστε **My Car** → **Φώτα και Φωτισμός**.
- 3 Αποεπιλέξτε το **Αυτόματος έλεγχος φωτός τρέιλερ**.

Χειροκίνητος έλεγχος

Αν ο αυτόματος έλεγχος είναι απενεργοποιημένος, τότε μπορείτε να αρχίσετε τον έλεγχο χειροκίνητα.

- 1 Πατήστε **Ρυθμίσεις** στην πάνω προβολή.
- 2 Πατήστε **My Car** → **Φώτα και Φωτισμός**.

Το περιεχόμενο του παρόντος εγχειριδίου αντιπροσωπεύει την κατάσταση του εγχειριδίου χρήσης κατά τη στιγμή της εκτύπωσης και ενδέχεται να μην είναι απόλυτα έγκυρο σε μελλοντικές περιπτώσεις. Για περισσότερες πληροφορίες, ανατρέξτε στην πρώτη σελίδα για να δείτε ολόκληρη τη δήλωση αποποίησης ευθύνης.

3 Επιλέξτε Χειροκίνητος έλεγχος φωτός τρέιλερ.

- Ο έλεγχος φώτων αρχίζει. Βγείτε από το αυτοκίνητο για να ελέγξετε αν λειτουργούν τα φώτα.

Πίσω φως ομίχλης στο τρέιλερ

Όταν συνδέετε το τρέιλερ, το πίσω φως ομίχλης μπορεί να μην ανάψει στο αυτοκίνητο - σε αυτή την περίπτωση, η λειτουργία για το πίσω φως ομίχλης μεταβαίνει στο τρέιλερ. Όταν το πίσω φως ομίχλης ενεργοποιηθεί, βεβαιωθείτε ότι το τρέιλερ διαθέτει πίσω φως ομίχλης, για να ταξιδέψετε με ασφάλεια.

Ενδεικτικές λυχνίες και μηνύματα στην οθόνη του οδηγού

Αν έχει καεί ένα ή περισσότερα από τα φλας ή τα φώτα φρένων του τρέιλερ, στην οθόνη του οδηγού εμφανίζεται μια λυχνία και ένα μήνυμα. Τα υπόλοιπα φώτα πρέπει να ελέγχονται από τον οδηγό χειροκίνητα πριν αρχίσει να οδηγεί.

| Λυχνία | Μήνυμα |
|---|--|
|  | <ul style="list-style-type: none">• Φλας τρέιλερ Βλάβη δεξιού φλας• Φλας τρέιλερ Βλάβη αριστερού φλας |
|  | <ul style="list-style-type: none">• Φως φρέν. τρέιλερ Βλάβη |

Αν οποιοσδήποτε λαμπτήρας των φλας του ρυμουλκούμενου είναι καμμένος, η ένδειξη των φλας στην οθόνη του οδηγού θα αναβοσβήνει πιο γρήγορα από το κανονικό.

* Προαιρετικός εξοπλισμός/αξεσουάρ.

18.4. Χώρος κινητήρα

18.4.1. Συμπλήρωση υγρού ψεκαστήρων

Το υγρό ψεκασθήρων χρησιμοποιείται για τον καθαρισμό των προβολέων και του μπροστινού και του πίσω παρμπρίζ. Πρέπει να χρησιμοποιείται υγρό ψεκασθήρων με αντιψυκτικό, όταν η θερμοκρασία είναι κάτω από το σημείο πήξης.

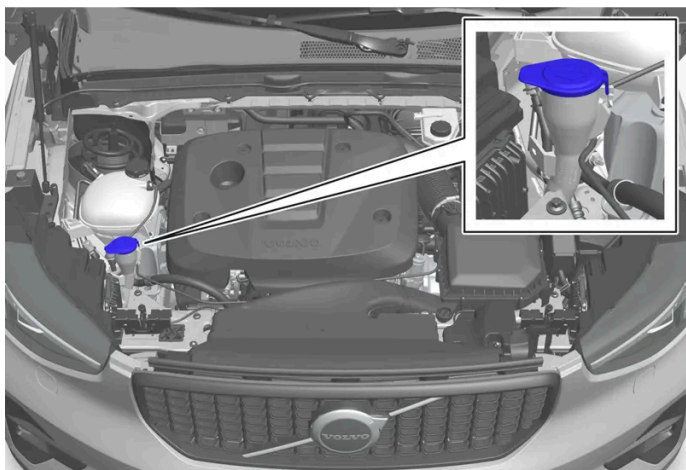

Η πλήρωση του υγρού ψεκασθήρων πραγματοποιείται στο δοχείο με την μπλε τάπα. Το δοχείο χρησιμοποιείται για το σύστημα πλύσης παρμπρίζ, το σύστημα πλύσης πίσω παρμπρίζ και τους ψεκασθήρες προβολέων*.

i Σημείωση

Όταν απομένει περίπου 1 λίτρο (1 qt) υγρού ψεκασθήρων στο δοχείο, στην οθόνη του οδηγού εμφανίζεται το μήνυμα **Υγρό ψεκασθήρων Στάθμη χαμηλή. Συμπληρώστε υγρό** μαζί με τη λυχνία .

Συνιστώμενες προδιαγραφές: Υγρό ψεκασθήρων συνιστώμενο από τη Volvo – με προστασία κατά του παγώματος όταν επικρατούν χαμηλές θερμοκρασίες και θερμοκρασίες κάτω από το σημείο πήξης.

! Σημαντικό

Χρησιμοποιείτε γνήσιο υγρό ψεκασθήρων Volvo ή αντίστοιχο, με συνιστώμενο pH μεταξύ 6 και 8, στο τελικό διάλυμα (π.χ. σε αναλογία 1:1 με απεσταγμένο νερό).

! Σημαντικό

Χρησιμοποιείτε υγρό ψεκασθήρων με αντιψυκτικό όταν η θερμοκρασία βρίσκεται κάτω από το μηδέν, για να μην παγώσει το υγρό μέσα στην αντλία, το δοχείο και τους εύκαμπτους σωλήνες.

Όγκος:

- Αυτοκίνητα **με** σύστημα πλύσης προβολέων: 5,5 λίτρα (5,8 qts).
- Αυτοκίνητα **χωρίς** σύστημα πλύσης προβολέων: 3,5 λίτρα (3,7 qts).

* Προαιρετικός εξοπλισμός/αξεσουάρ.

Το περιεχόμενο του παρόντος εγχειριδίου αντιπροσωπεύει την κατάσταση του εγχειριδίου χρήσης κατά τη στιγμή της εκτύπωσης και ενδέχεται να μην είναι απόλυτα έγκυρο σε μελλοντικές περιπτώσεις. Για περισσότερες πληροφορίες, ανατρέξτε στην πρώτη σελίδα για να δείτε ολόκληρη τη δήλωση αποποίησης ευθύνης.

18.4.2. Υγρό φρένων – προδιαγραφές

Υγρό φρένων είναι το μέσο σε ένα υδραυλικό σύστημα πέδησης που χρησιμοποιείται για τη μετάδοση της πίεσης π.χ. από το πεντάλ φρένων μέσω της κεντρικής αντλίας φρένων, η οποία με τη σειρά της επενεργεί στις δαγκάνες των φρένων.

Συνιστώμενες προδιαγραφές: Volvo Original ή αντίστοιχο υγρό που πληροί τον συνδυασμό Dot 4, 5.1 και ISO 4925 class 6.

Σημείωση

Συνιστάται η αλλαγή ή η πλήρωση του υγρού φρένων να πραγματοποιείται σε εξουσιοδοτημένο συνεργείο της Volvo.

18.4.3. Άνοιγμα και κλείσιμο του καπό κινητήρα

Μπορείτε να ανοίξετε το καπό του κινητήρα χρησιμοποιώντας τη χειρολαβή στον χώρο επιβατών και μια χειρολαβή κάτω από το μπροστινό άκρο του καπό. Είναι σημαντικό να ακολουθείτε τις οδηγίες για το κλείσιμο και να βεβαιώνετε ότι το καπό του κινητήρα έκλεισε καλά αν το ανοίξατε.

Ανοίξτε το καπό του κινητήρα



Τραβήξτε τη λαβή δίπλα στα πεντάλ για να απασφαλίσει το καπό κινητήρα από την εντελώς κλειστή θέση του.

2



Μετακινήστε τη λαβή κάτω από το καπό του κινητήρα προς τα πάνω για να απασφαλίσει το μάνταλο και ανεβάστε το καπό.

Προειδοποίηση - το καπό δεν έχει κλείσει



Ως ένδειξη ότι το καπό του κινητήρα είναι ανοικτό, εμφανίζεται μια προειδοποιητική λυχνία και μια εικόνα στην οθόνη του οδηγού και ακούγεται ένα ηχητικό σήμα.

Σημείωση

Αν στο αυτοκίνητο εμφανιστεί ένδειξη ότι το καπό του κινητήρα είναι ανοικτό παρότι είναι καλά κλειστό – ανοίξτε το καπό του κινητήρα και ακολουθήστε τις οδηγίες για να το κλείσετε ξανά. Επισκεφθείτε ένα συνεργείο αν το μήνυμα παραμένει – συνιστάται να απευθυνθείτε σε ένα εξουσιοδοτημένο συνεργείο της Volvo.

Κλείστε το καπό του κινητήρα

Προειδοποίηση

Βεβαιωθείτε ότι το καπό του κινητήρα του κινητήρα δεν εμποδίζεται όταν κλείνει, για να αποφύγετε τη ζημιά λόγω σύνθλιψης.

- 1 Κατεβάστε το καπό του κινητήρα.
- 2 Όταν το καπό σταματήσει κόντρα στην κασάνια ασφάλισης, πιέστε το καπό για να κλείσει τελείως.
 - > Πρέπει να ακούσετε το καπό του κινητήρα να ασφαλίζει με έναν ήχο και στις δύο πλευρές.
- 3 Βεβαιωθείτε ότι το καπό του κινητήρα έχει ασφαλίσει καλά και ότι δεν είναι ελαφρώς ανοικτό.

Προειδοποίηση

Ποτέ μην οδηγείτε με το καπό του κινητήρα ανοικτό.

Ελέγξτε σχολαστικά για να βεβαιωθείτε ότι το καπό του κινητήρα έχει κλείσει καλά, αφότου άνοιξε.

Αν στο αυτοκίνητο εμφανιστεί προειδοποίηση ή ένδειξη ότι το καπό του κινητήρα είναι ανοικτό, ή αν κάτι άλλο υποδηλώνει ότι δεν είναι εντελώς κλειστό – σταματήστε αμέσως και κλείστε το καλά.

18.4.4. Επισκόπηση χώρου κινητήρα

Στον χώρο του κινητήρα υπάρχουν διάφορα μέρη που χρειάζονται σέρβις.

Ορισμένα από τα εξαρτήματα που συμπεριλαμβάνονται στο σύστημα ηλεκτροκίνησης του αυτοκινήτου βρίσκονται στον χώρο του κινητήρα. Απαιτείται προσοχή σε αυτή την περιοχή και να αγγίζετε μόνο ό,τι αφορά στην κανονική συντήρηση.

Προειδοποίηση

Ο χειρισμός των καλωδίων πορτοκαλί χρώματος πρέπει να γίνεται μόνο από εξειδικευμένο προσωπικό.

⚠ Προειδοποίηση

Αρκετά από τα εξαρτήματα στο αυτοκίνητο λειτουργούν με ρεύμα υψηλής τάσης το οποίο μπορεί να είναι επικίνδυνο σε περίπτωση λανθασμένης παρέμβασης.

- Μην αγγίζετε τίποτε που δεν περιγράφεται με σαφήνεια στο εγχειρίδιο κατόχου.
- Να είστε ιδιαίτερα προσεκτικοί κατά τον έλεγχο/αναπλήρωση υγρών στο διαμέρισμα του κινητήρα.

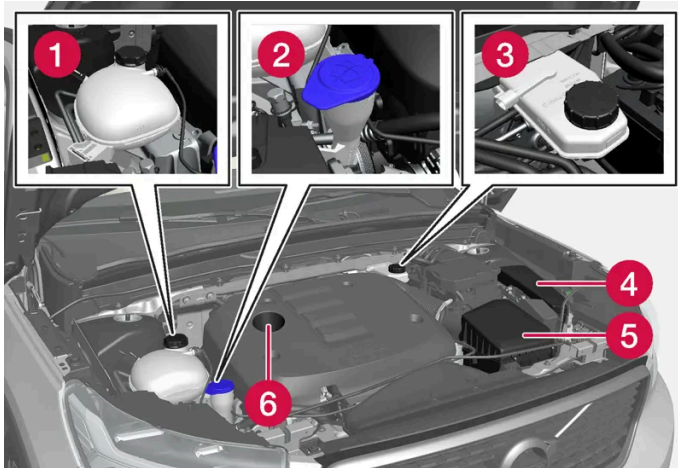

Η διάταξη του χώρου κινητήρα μπορεί να διαφέρει ανάλογα με το μοντέλο και την έκδοση του κινητήρα.

- 1 Δοχείο διαστολής ψυκτικού
- 2 Σωλήνας πλήρωσης υγρού ψεκαστήρων
- 3 Δοχείο για το υγρό φρένων (βρίσκεται στην πλευρά του οδηγού)
- 4 Κεντρική ηλεκτρική μονάδα
- 5 Φίλτρο αέρα
- 6 Σωλήνας πλήρωσης λαδιού κινητήρα

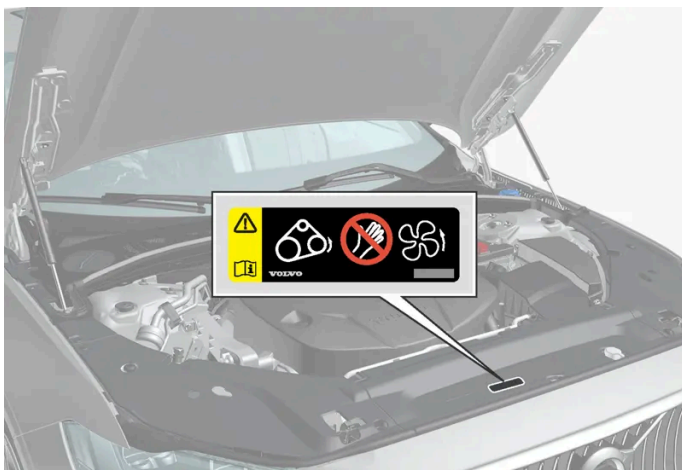

Θέση της πινακίδας προειδοποίησης για τον χώρο του κινητήρα. Η διάταξη του χώρου κινητήρα μπορεί να διαφέρει ανάλογα με το μοντέλο και την έκδοση του κινητήρα.

Σημείωση

Οι πινακίδες που απεικονίζονται στο εγχειρίδιο κατόχου δεν είναι απαραίτητως ακριβή αντίγραφα των πινακίδων που υπάρχουν στο αυτοκίνητο. Έχουν συμπεριληφθεί για να δείξουν σε ποια σημεία βρίσκονται στο αυτοκίνητο και ποια είναι περίπου η μορφή τους. Οι πληροφορίες που ισχύουν για το αυτοκίνητό σας αναγράφονται στην πινακίδα στο αυτοκίνητο.

Προειδοποίηση

Να θυμάστε ότι ο ανεμιστήρας του ψυγείου (βρίσκεται στο μπροστινό μέρος του χώρου κινητήρα, πίσω από το ψυγείο) μπορεί να τεθεί αυτόματα σε λειτουργία ή να συνεχίσει να λειτουργεί έως και 6 λεπτά περίπου μετά το σβήσιμο του κινητήρα.

Αναθέτετε πάντοτε το πλύσιμο του κινητήρα σε συνεργείο - συνιστάται να απευθυνθείτε σε ένα εξουσιοδοτημένο συνεργείο της Volvo. Εάν ο κινητήρας είναι ζεστός, υπάρχει κίνδυνος πυρκαγιάς.

Προειδοποίηση

Το σύστημα ανάφλεξης λειτουργεί υπό πολύ υψηλή και επικίνδυνη τάση. Το ηλεκτρικό σύστημα του αυτοκινήτου πρέπει πάντοτε να βρίσκεται στη θέση 0 του διακόπτη ανάφλεξης όταν πραγματοποιούνται εργασίες στο χώρο του κινητήρα.

Μην αγγίζετε τα μπουζί ή τους πολλαπλασιαστές όταν το ηλεκτρικό σύστημα του αυτοκινήτου βρίσκεται στη θέση II του διακόπτη ανάφλεξης ή όταν ο κινητήρας είναι ζεστός.

18.4.5. Ψυκτικό

Το ψυκτικό υγρό ψύχει τον κινητήρα εσωτερικής καύσης στη σωστή θερμοκρασία λειτουργίας. Η περίσσεια θερμότητα μπορεί να χρησιμοποιηθεί για να θερμανθεί ο χώρος επιβατών.

Συνιστώμενες προδιαγραφές:

Προαναμεμιγμένο ψυκτικό εγκεκριμένο από τη Volvo.

Αν χρησιμοποιήσετε συμπυκνωμένο ψυκτικό υγρό, αναμίξτε το με απεσταγμένο νερό σε αναλογία 50%. Το επίπεδο καθαρότητας πρέπει να πληροί τις απαιτήσεις της Volvo. Συμβουλευτείτε έναν Επίσημο Διανομέα της Volvo, αν δεν είστε σίγουροι.

Για να αποτραπεί η υποβάθμιση της λειτουργίας του συστήματος ψύξης, γεγονός που μπορεί να οδηγήσει μεταξύ άλλων σε βλάβη στον κινητήρα, συνιστάται να χρησιμοποιείται μόνο ψυκτικό υγρό εγκεκριμένο από τη Volvo.

Προειδοποίηση

Απαγορεύεται η κατάποση του ψυκτικού υγρού. Μπορεί να προκαλέσει βλάβη στους νεφρούς νεφρά και σε άλλα όργανα. Το προϊόν περιέχει, μεταξύ άλλων, αιθυλενογλυκόλη, αναστολέα και νερό.

18.4.6. Συμπλήρωση ψυκτικού

Ακολουθείτε τις οδηγίες που αναγράφονται στη συσκευασία του ψυκτικού υγρού. Ποτέ μη γεμίζετε το δοχείο μόνο με νερό. Ο κίνδυνος να παγώσει το υγρό αυξάνεται εξίσου εάν η ποσότητα του ψυκτικού είναι πολύ μεγάλη ή πολύ μικρή.

Αν υπάρχουν ενδείξεις διαρροής από το σύστημα ψύξης - αποφύγετε την εκκίνηση του αυτοκινήτου και φροντίστε να ρυμουλκηθεί για να μην διακινδυνεύσετε ζημιά στον κινητήρα. Ενδείξεις διαρροής μπορεί να είναι το ψυκτικό υγρό κάτω από το αυτοκίνητο, το γεγονός ότι το ψυκτικό υγρό φαίνεται να εξατμίζεται ή ότι χρειάζονται περισσότερα από 2 λίτρα (περίπου 2 quart) για τη συμπλήρωση.

Προειδοποίηση

Το ψυκτικό μπορεί να είναι καυτό όταν ο κινητήρας λειτουργεί. Αφήνετε πάντοτε το ψυκτικό υγρό να κρυώσει, πριν ξεβιδώσετε την τάπα πλήρωσης.

Κατά την πλήρωση - ξεβιδώστε προσεκτικά την τάπα για να εκτονωθεί η υπερβολική πίεση.

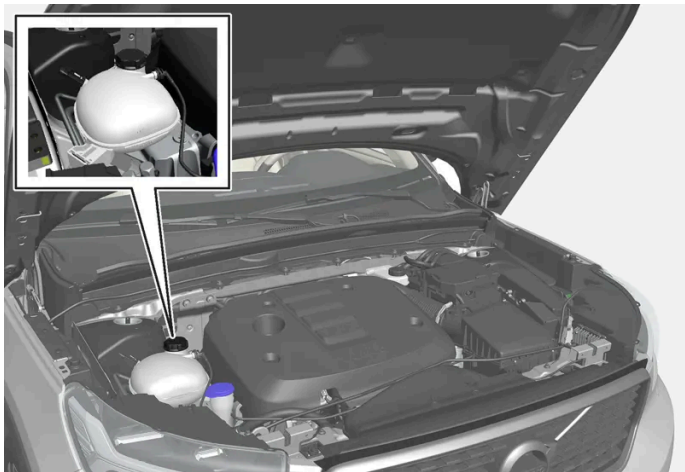

Δοχείο διαστολής ψυκτικού

- 1 Ξεβιδώστε την τάπα του δοχείου διαστολής και συμπληρώστε ψυκτικό, αν χρειάζεται. Η στάθμη του ψυκτικού πρέπει να βρίσκεται μεταξύ των ενδείξεων MIN και MAX στο δοχείο διαστολής.

! Σημαντικό

- Το ψυκτικό υγρό είναι επιβλαβές σε περίπτωση κατάποσης και μπορεί να προκαλέσει βλάβη στα όργανα.
- Χρησιμοποιείτε μόνο ψυκτικό υγρό ποιότητας εγκεκριμένης από τη Volvo. Αν χρησιμοποιήσετε συμπυκνωμένο υγρό, βεβαιωθείτε ότι το μίγμα αποτελείται από 50 % ψυκτικού υγρού προς 50 % νερό εγκεκριμένης ποιότητας.
- Το σκληρό νερό και το νερό με υψηλή περιεκτικότητα σε χλώριο, χλωρίδια και άλλα άλατα ή ρυπογόνες ουσίες μπορούν να προκαλέσουν διάβρωση στο σύστημα ψύξης.
- Μην αναμιγνύετε διαφορετικά ψυκτικά.
- Πρέπει να χρησιμοποιείτε καινούργιο ψυκτικό υγρό για να αντικαταστήσετε ολόκληρη την ποσότητα ψυκτικού υγρού, όταν αντικαθιστάτε κάποιο μεγάλο εξάρτημα στο σύστημα ψύξης.
- Λειτουργήστε τον κινητήρα μόνο όταν το ψυκτικό υγρό στο σύστημα ψύξης ανέλθει στη σωστή στάθμη. Όταν η στάθμη του ψυκτικού υγρού είναι πολύ χαμηλή, μπορεί να προκληθεί υπερθέρμανση, με αποτέλεσμα ο κινητήρας να υποστεί ζημιά.

18.4.7. Λάδι κινητήρα

Χρησιμοποιήστε μόνο λάδι κινητήρα της προδιαγραφόμενης ποιότητας. Αυτό είναι απαραίτητη προϋπόθεση προκειμένου να ισχύουν τα συνιστώμενα διαστήματα σέρβις και η εγγύηση.

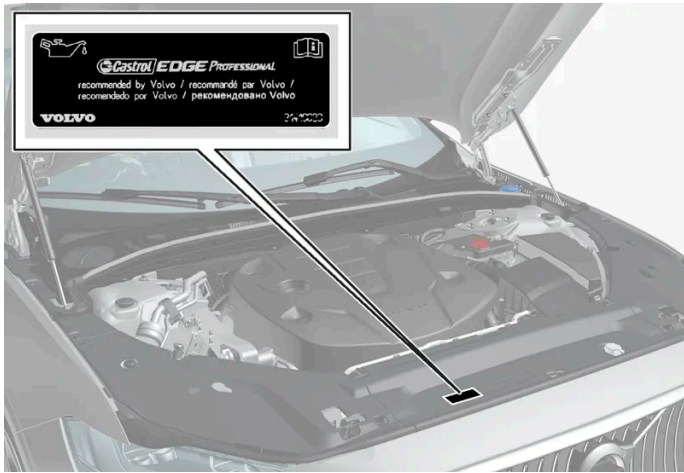

Θέση της πινακίδας προειδοποίησης για τον χώρο του κινητήρα. Η διάταξη του χώρου κινητήρα μπορεί να διαφέρει ανάλογα με το μοντέλο και την έκδοση του κινητήρα.

Η Volvo συνιστά:



Αν ο έλεγχος του λαδιού κινητήρα δεν είναι εφικτός σε τακτική βάση και η στάθμη μειωθεί υπερβολικά, υπάρχει κίνδυνος να προκληθεί σοβαρή ζημιά στον κινητήρα.

Σημείωση

Οι πινακίδες που απεικονίζονται στο εγχειρίδιο κατόχου δεν είναι απαραίτητως ακριβή αντίγραφα των πινακίδων που υπάρχουν στο αυτοκίνητο. Έχουν συμπεριληφθεί για να δείξουν σε ποια σημεία βρίσκονται στο αυτοκίνητο και ποια είναι περίπου η μορφή τους. Οι πληροφορίες που ισχύουν για το αυτοκίνητό σας αναγράφονται στην πινακίδα στο αυτοκίνητο.

Σημαντικό



Προκειμένου ο κινητήρας να ανταποκρίνεται στις απαιτήσεις των μεσοδιαστημάτων σέρβις, στο εργοστάσιο πραγματοποιείται πλήρωση όλων των κινητήρων με ένα ειδικό συνθετικό λάδι κινητήρα. Η επιλογή του λαδιού έχει γίνει πολύ προσεκτικά, σύμφωνα με τη διάρκεια ζωής, τα χαρακτηριστικά εκκίνησης, την κατανάλωση καυσίμου και τις συνέπειες στο περιβάλλον.

Για να μπορούν να τηρηθούν τα συνιστώμενα διαστήματα σέρβις, πρέπει να χρησιμοποιείται εγκεκριμένο λάδι κινητήρα. Χρησιμοποιείτε μόνο τον συνιστώμενο τύπο λαδιού τόσο για την πλήρωση όσο και για την αλλαγή λαδιού, διαφορετικά υπάρχει κίνδυνος να επηρεαστεί η διάρκεια ζωής, τα χαρακτηριστικά εκκίνησης, η κατανάλωση καυσίμου και ο περιβαλλοντικός αντίκτυπος του αυτοκινήτου.

Αν το λάδι κινητήρα που χρησιμοποιείται δεν είναι του προδιαγραφόμενου τύπου και ιξώδους, τα εξαρτήματα που σχετίζονται με τον κινητήρα μπορεί να υποστούν ζημιά. Η Volvo αποποιείται κάθε ευθύνη για οποιαδήποτε τέτοια ζημιά.

Η Volvo συνιστά οι αλλαγές λαδιών να πραγματοποιούνται σε εξουσιοδοτημένο συνεργείο της Volvo.

Σύμβολα για χαμηλή στάθμη λαδιού

Η Volvo χρησιμοποιεί διάφορα συστήματα προειδοποίησης για τη στάθμη λαδιού ή τη χαμηλή πίεση λαδιού. Η χαμηλή πίεση λαδιού υποδεικνύεται από μια προειδοποιητική λυχνία  στην οθόνη οδηγού. Η προειδοποίηση ή οι πληροφορίες σχετικά με τη στάθμη λαδιού του αυτοκινήτου μπορούν να υποδεικνύονται από μια προειδοποιητική λυχνία  στην οθόνη οδηγού καθώς και μηνύματα κειμένου. Για περισσότερες πληροφορίες, απευθυνθείτε στο Επίσημο Δίκτυο της Volvo.

Αλλάζετε το λάδι κινητήρα και το φίλτρο λαδιού σύμφωνα με τα διαστήματα που ορίζονται στο Βιβλίο Σέρβις και Εγγύησης.

Το περιεχόμενο του παρόντος εγχειριδίου αντιπροσωπεύει την κατάσταση του εγχειριδίου χρήσης κατά τη στιγμή της εκτύπωσης και ενδέχεται να μην είναι απόλυτα έγκυρο σε μελλοντικές περιπτώσεις. Για περισσότερες πληροφορίες, ανατρέξτε στην πρώτη σελίδα για να δείτε ολόκληρη τη δήλωση αποποίησης ευθύνης.

18.4.8. Έλεγχος και πλήρωση λαδιού κινητήρα

Η στάθμη λαδιού μετράται ηλεκτρονικά και εμφανίζεται στην κεντρική οθόνη.

Δείτε τη στάθμη λαδιού στην κεντρική οθόνη

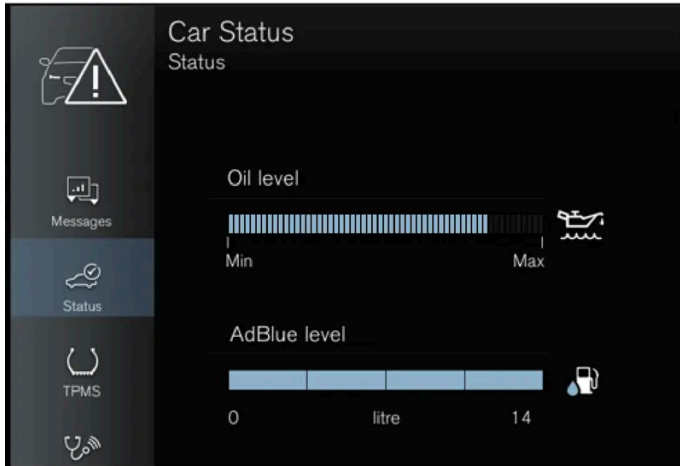

Παράδειγμα ένδειξης της στάθμης λαδιού.

Η στάθμη λαδιού μπορεί να εμφανιστεί μόνο όταν το αυτοκίνητο έχει τεθεί σε λειτουργία. Πρέπει να ελέγχετε τη στάθμη λαδιού τακτικά.

- 1 Ανοίξτε την εφαρμογή **Κατάσταση Αυτοκινήτου** από την προβολή εφαρμογών στην κεντρική οθόνη.
- 2 Πατήστε **Κατάσταση** για να εμφανιστεί η στάθμη λαδιού.

i Σημείωση

Το σύστημα δεν μπορεί να ανιχνεύσει άμεσα αλλαγές κατά την πλήρωση ή την αποστράγγιση του λαδιού. Το αυτοκίνητο πρέπει να έχει οδηγηθεί για 30 km (20 μίλια) περίπου και να έχει παραμείνει σε στάση επί 5 λεπτά με τον κινητήρα σβηστό και σε επίπεδο έδαφος για να είναι σωστή η ένδειξη της στάθμης λαδιού.

Αν οι συνθήκες για τη μέτρηση της στάθμης λαδιού (χρόνος μετά το σβήσιμο του κινητήρα, κλίση του αυτοκινήτου, εξωτερική θερμοκρασία, κ.λπ.) δεν πληρούνται, θα εμφανιστεί το μήνυμα **Μη διαθέσιμη τιμή** στην κεντρική οθόνη. Αυτό **δεν** σημαίνει ότι υπάρχει κάποιο πρόβλημα στα συστήματα του αυτοκινήτου.

! Σημαντικό

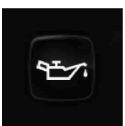

Αν εμφανιστεί αυτή η λυχνία, η πίεση λαδιού μπορεί να είναι πολύ χαμηλή. Σταματήστε το αυτοκίνητο το συντομότερο δυνατόν και φροντίστε να μεταφερθεί σε ένα συνεργείο – συνιστάται να απευθυνθείτε σε ένα εξουσιοδοτημένο συνεργείο της Volvo.

Συμπληρώστε το λάδι κινητήρα

! Σημαντικό

Αν ένα μήνυμα σας ζητήσει να συμπληρώσετε λάδι κινητήρα, συμπληρώστε μόνο την προδιαγραφόμενη ποσότητα. Αν η στάθμη είναι πολύ υψηλή, μπορεί να προκληθεί διακοπή λειτουργίας.

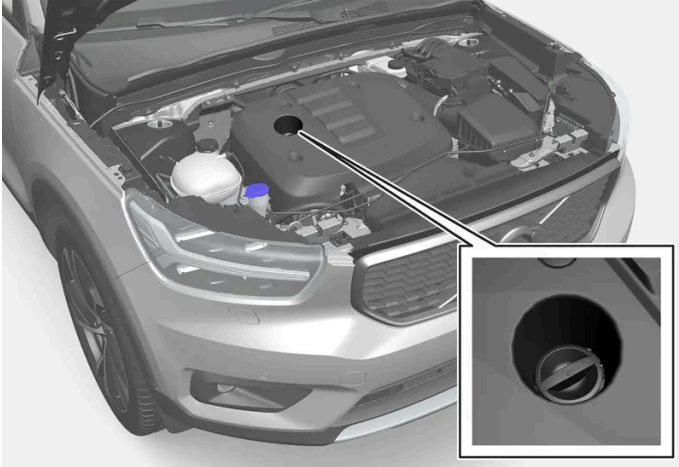

Σωλήνας πλήρωσης^{[1], [2]}

Σε ορισμένες περιπτώσεις, μπορεί να χρειαστεί να συμπληρώσετε λάδι ανάμεσα στα μεσοδιαστήματα σέρβις. Δεν χρειάζεται να προβείτε σε κάποια ενέργεια όσον αφορά στη στάθμη λαδιού κινητήρα πριν εμφανιστεί κάποιο μήνυμα στην οθόνη του οδηγού.

! Προειδοποίηση

Αν εμφανιστεί το μήνυμα **Στάθμη λαδιού κινητ. Απαιτείται σέρβις**, επισκεφθείτε ένα συνεργείο — συνιστάται να απευθυνθείτε σε ένα εξουσιοδοτημένο συνεργείο της Volvo. Η στάθμη λαδιού ενδέχεται να είναι πολύ υψηλή.

! Προειδοποίηση

Προσέξτε να μη χυθεί λάδι στον χώρο του κινητήρα. Μπορεί έτσι να προκληθεί φωτιά, αν το λάδι έρθει σε επαφή με εξαρτήματα που αναπτύσσουν πολύ υψηλή θερμοκρασία.

^[1] Οι κινητήρες με ηλεκτρονικό αισθητήρα στάθμης λαδιού δεν έχουν δείκτη στάθμης λαδιού.

^[2] Η διάταξη του χώρου κινητήρα μπορεί να διαφέρει ανάλογα με το μοντέλο και την έκδοση του κινητήρα.

18.4.9. Λάδι κινητήρα – προδιαγραφές

Οι προδιαγραφές λαδιού κινητήρα και ο όγκος για κάθε έκδοση κινητήρα αναγράφονται στον πίνακα.

Η Volvo συνιστά:



| Κινητήρας | Κωδικός κινητήρα ^[1] | Όγκος, συμπ. φίλτρου λαδιού (λίτρα, περίπου) | Προδιαγραφές λαδιού |
|-----------|---------------------------------|---|--|
| T4 | B3154T10 | 5,6 | Castrol Edge Professional V 0W-20 ή VCC RBS0-2AE 0W-20 |
| T5 | B3154T5 | 5,6 | |

^[1] Ο κωδικός κινητήρα, ο αριθμός εξαρτήματος και ο σειριακός αριθμός αναγράφονται επάνω στον κινητήρα.

18.4.10. Ασφάλειες στο χώρο του κινητήρα

Οι ασφάλειες στο χώρο του κινητήρα προστατεύουν τις λειτουργίες του κινητήρα και των φρένων, μεταξύ άλλων.

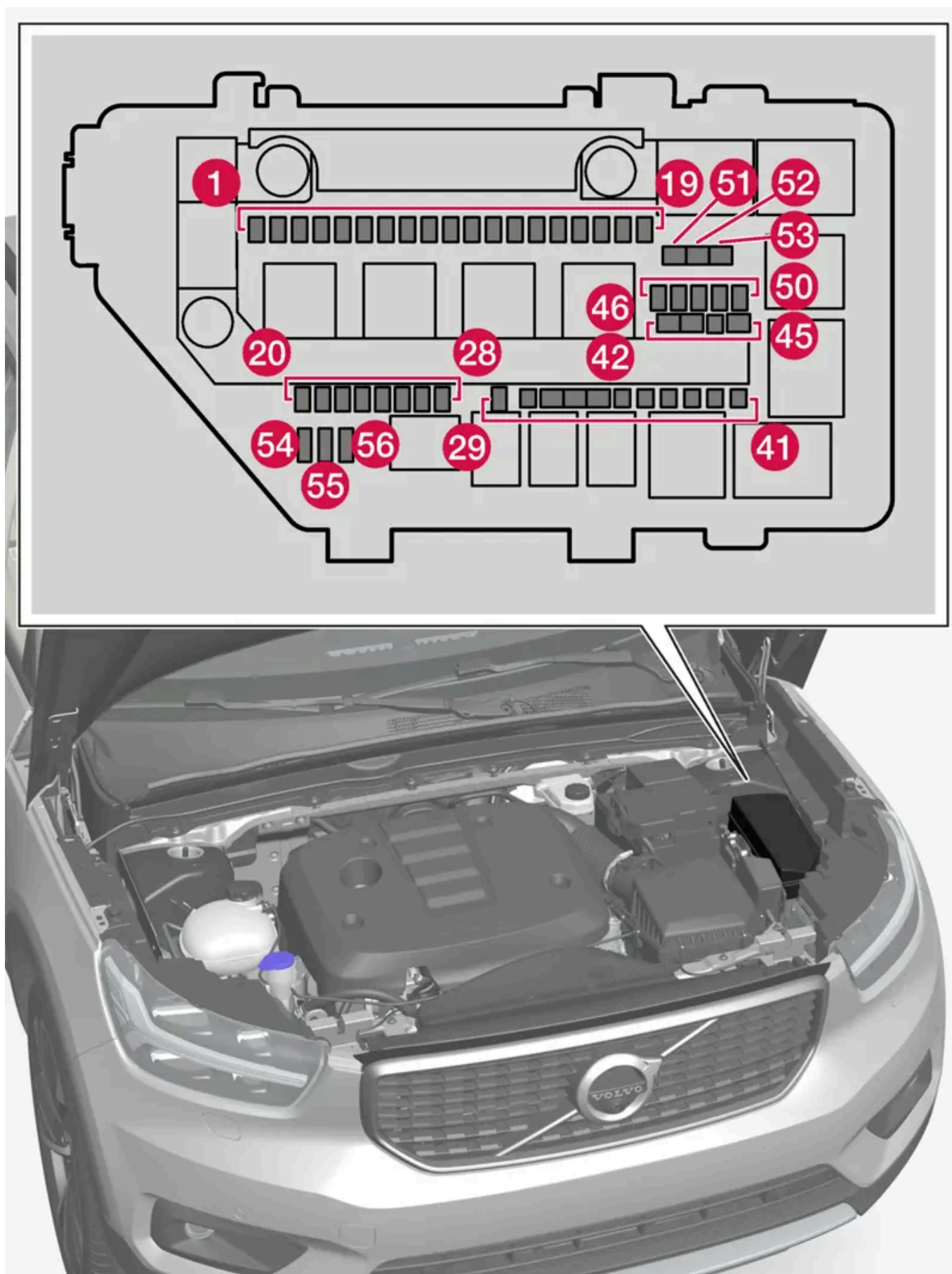

Το περιεχόμενο του παρόντος εγχειριδίου αντιπροσωπεύει την κατάσταση του εγχειριδίου χρήσης κατά τη στιγμή της εκτύπωσης και ενδέχεται να μην είναι απόλυτα έγκυρο σε μελλοντικές περιπτώσεις. Για περισσότερες πληροφορίες, ανατρέξτε στην πρώτη σελίδα για να δείτε ολόκληρη τη δήλωση αποποίησης ευθύνης.

Στην ασφαλειοθήκη υπάρχει χώρος για αρκετές εφεδρικές ασφάλειες.

Θέσεις

Οι θέσεις των ασφαλειών υποδεικνύονται στο εσωτερικό του καλύμματος. Οι λειτουργίες και τα εξαρτήματα στον πίνακα ασφαλειών καλύπτουν διάφορα μοντέλα και εκδόσεις κινητήρα. Για τον λόγο αυτό, η περιγραφή μιας ασφάλειας μπορεί να ισχύει για λιγότερα εξαρτήματα από αυτά που αναγράφονται στον πίνακα, ή να λείπει εντελώς, ανάλογα με το επίπεδο εξοπλισμού του.

Αν για μια θέση υπάρχουν διάφορες τιμές στον πίνακα, η τιμή εξαρτάται από διαφορές στο επίπεδο εξοπλισμού. Σε αυτήν την περίπτωση, ακολουθήστε την τιμή της ασφάλειας που αντικαθίσταται. Αν έχετε αμφιβολίες – απευθυνθείτε σε ένα συνεργείο. Συνιστάται να απευθυνθείτε σε ένα εξουσιοδοτημένο συνεργείο της Volvo.

| Λειτουργία | Αμπέρ | Τύπος |
|---|-------|-------|
| 1 Θύρα USB, επιμήκης κονσόλα, πίσω* | 5 | Micro |
| 2 Ρευματοδότης 12 V, επιμήκης κονσόλα, μπροστά | 15 | Micro |
| 3 – | – | Micro |
| 4 Ρευματοδότης 12 V στον χώρο αποσκευών*. | 15 | Micro |
| 5 Ηλεκτρονική μονάδα ελέγχου κινητήρα (ECM) | 20 | Micro |
| 6 Μπουζί/πολλαπλασιαστές | 15 | Micro |
| 7 – | – | Micro |
| 8 Ηλεκτρονική μονάδα ελέγχου, αποσβεστήρα σπόιλερ Ηλεκτρονική μονάδα ελέγχου, αποσβεστήρα ψυγείου Ηλεκτρομαγνητική βαλβίδα αντλίας λαδιού κινητήρα Ηλεκτρομαγνητική βαλβίδα συμπιεστή AC Ομάδα εξαρτημάτων κινητήρα (εξαρτήματα που σχετίζονται με τη λειτουργία του κινητήρα, συμπτ. του τούρμπο/συμπιεστή και του συστήματος ελέγχου ψύξης/θερμοκρασίας του συστήματος μετάδοσης κίνησης. Τα περιεχόμενα εξαρτώνται από την έκδοση του κινητήρα.) | 15 | Micro |
| 9 Ομάδα αισθητήρων λάμδα | 15 | Micro |
| 10 – | – | Micro |
| 11 – | – | Micro |
| 12 Προβολέας, δεξιός | 20 | Micro |
| 13 Προβολέας, αριστερός | 20 | Micro |
| 14 Αερόσακοι | 5 | Micro |
| 15 Αισθητήρας πεντάλ γκαζιού | 5 | Micro |
| 16 Όταν ο διακόπτης ανάφλεξης είναι ανοικτός τροφοδοτείται ισχύς στα εξής: Ηλεκτρονική μονάδα ελέγχου κινητήρα, Εξαρτήματα του συστήματος μετάδοσης, Ηλεκτρική υποβοήθηση συστήματος διεύθυνσης, Κεντρική ηλεκτρονική μονάδα, Ηλεκτρονική μονάδα ελέγχου για το σύστημα πέδησης | 5 | Micro |
| 17 Εξωτερικός ήχος Ηλεκτρονική μονάδα διαχωριστικού τοιχώματος κινητήρα-καμπίνας, διαγνωστική θύρα OBD-II | 5 | Micro |
| 18 Αλκοτέστ με φραγή εκκίνησης* | 5 | Micro |
| 19 – | – | Micro |
| 20 Εσωτερικά πτηνία ρελέ | 5 | Micro |
| 21 – | – | Micro |
| 22 Αισθητήρας του πεντάλ φρένων | 5 | Micro |
| 23 – | – | Micro |
| 24 Ενεργοποιητής συστήματος μετάδοσης | 5 | Micro |
| Ενεργοποιητής συμπλέκτη | 25 | Micro |

Το περιεχόμενο του παρόντος εγχειριδίου αντιπροσωπεύει την κατάσταση του εγχειριδίου χρήσης κατά τη στιγμή της εκτύπωσης και ενδέχεται να μην είναι απόλυτα έγκυρο σε μελλοντικές περιπτώσεις. Για περισσότερες πληροφορίες, ανατρέξτε στην πρώτη σελίδα για να δείτε ολόκληρη τη δήλωση αποποίησης ευθύνης.

| Λειτουργία | Αμπέρ | Τύπος |
|---|-------|----------------------------|
| 25 Ηλεκτρονική μονάδα ελέγχου κιβωτίου ταχυτήτων | 15 | Micro |
| Ενεργοποιητής, συμπλέκτη | 25 | Micro |
| 26 Ηλεκτρονική μονάδα ελέγχου κινητήρα (ECM) | 5 | Micro |
| 27 Μονάδα φόρτισης | 5 | Micro |
| 28 Ηλεκτρονική μονάδα ελέγχου, υβριδικής μπαταρίας Μετασχηματιστής υψηλής τάσης, δυναμό υψηλής τάσης/μίζας | 5 | Micro |
| 29 Κόρνα | 20 | Micro |
| 30 Σειρήνα* | 5 | Micro |
| 31 Υαλοκαθαριστήρες | 30 | MCas+ ^[1] |
| 32 Ηλεκτρονική μονάδα ελέγχου, συστήματος πέδησης (βαλβίδες, χειρόφρενο) | 40 | MCas+ HT ^[1] |
| 33 Ηλεκτρονική μονάδα ελέγχου, συστήματος πέδησης (αντλία ABS) | 40 | MCas+ HT ^[1] |
| 34 Σερβόφρενο | 40 | MCas+ HT ^[1] |
| 35 Ενεργοποιητής, συστήματος μετάδοσης Ηλεκτρονική μονάδα ελέγχου κιβωτίου ταχυτήτων | 30 | MCas+ ^[1] |
| 36 Ηλεκτρονική μονάδα ελέγχου κιβωτίου ταχυτήτων | 30 | MCas+ ^[1] |
| 38 Προβολείς | 30 | MCas+ ^[1] |
| 39 – | – | MCas+ ^[1] |
| 40 Ρελέ μίζας | 30 | MCas+ ^[1] |
| 41 Ηλεκτρονική μονάδα ελέγχου κοτσαδόρου* | 25 | MCas+ ^[1] |
| 42 Ηλεκτρονική μονάδα ελέγχου κοτσαδόρου* | 40 | MCas+ HT ^[1] |
| 43 – | – | MCas+ HT ^[1] |
| 44 Ηλεκτροκίνητο κάθισμα οδηγού* | 20 | MCas+ ^[1] |
| 45 – | – | MCas ^[1] |
| 46 – | – | Micro |
| 47 Κλιματισμός | 5 | Micro |
| 48 Ηλεκτρονική μονάδα ελέγχου, υβριδικής μπαταρίας Μετασχηματιστής, δυναμό υψηλής τάσης/μίζας | 5 | Micro |
| 49 Βαλβίδα διακοπής παροχής, ψύξης υβριδικής μπαταρίας Αντλία ψυκτικού υγρού, υβριδικής μπαταρίας | 15 | Micro |
| 50 Αντλία ψυκτικού, συστήματος ηλεκτροκίνησης | 15 | Micro |
| 51 – | – | MCas+ ^[1] |
| 52 Θερμαινόμενο παρμπρίζ*, δεξιά | 40 | MCas+ HT ^[1] |
| 53 Θερμαινόμενο παρμπρίζ*, αριστερά | 40 | MCas+ HT ^[1] |
| 54 Λειτουργία ελέγχου, εφεδρικής μπαταρίας | 5 | Micro |
| 55 Προβολέας, αριστερός | 20 | Micro |
| 56 Προβολέας, δεξιός | 20 | Micro |

Το περιεχόμενο του παρόντος εγχειριδίου αντιπροσωπεύει την κατάσταση του εγχειριδίου χρήσης κατά τη στιγμή της εκτύπωσης και ενδέχεται να μην είναι απόλυτα έγκυρο σε μελλοντικές περιπτώσεις. Για περισσότερες πληροφορίες, ανατρέξτε στην πρώτη σελίδα για να δείτε ολόκληρη τη δήλωση αποποίησης ευθύνης.

* Προαιρετικός εξοπλισμός/αξεσουάρ.

[1] Οι ασφάλειες αυτού του τύπου πρέπει να αντικαθίστανται από συνεργείο. Συνιστάται να απευθυνθείτε σε ένα εξουσιοδοτημένο συνεργείο της Volvo.

18.5. Εργαλεία και αξεσουάρ

18.5.1. Γρύλος*

Ο γρύλος μπορεί να χρησιμοποιηθεί για την ανύψωση του αυτοκινήτου, για παράδειγμα για την αλλαγή τροχού.



Σημαντικό

Ο γρύλος* του αυτοκινήτου έχει σχεδιαστεί μόνο για περιστασιακή, σύντομη χρήση, όπως για την αλλαγή κλαταρισμένου ελαστικού. Μόνο ο γρύλος που παραδίδεται με το συγκεκριμένο αυτοκίνητο πρέπει να χρησιμοποιηθεί για την ανύψωσή του. Εάν πρόκειται να ανυψώνετε το αυτοκίνητο με το γρύλο πιο συχνά ή για περισσότερη ώρα απ' ό,τι χρειάζεται για να αλλάξετε λάστιχο, συνιστάται να χρησιμοποιήσετε γρύλο συνεργείου. Σε αυτή την περίπτωση, ακολουθήστε τις οδηγίες χρήσης που συνοδεύουν το γρύλο.

Όταν ο γρύλος δεν χρησιμοποιείται, πρέπει να είναι αποθηκευμένος στον ειδικό χώρο φύλαξης του κάτω από το δάπεδο του χώρου αποσκευών. Θα πρέπει να αναδιπλώσετε το γρύλο στη σωστή θέση, για να εξοικονομήσετε χώρο.

* Προαιρετικός εξοπλισμός/αξεσουάρ.

18.5.2. Κιτ έκτακτης επισκευής ελαστικού

Το περιεχόμενο του παρόντος εγχειριδίου αντιπροσωπεύει την κατάσταση του εγχειριδίου χρήσης κατά τη στιγμή της εκτύπωσης και ενδέχεται να μην είναι απόλυτα έγκυρο σε μελλοντικές περιπτώσεις. Για περισσότερες πληροφορίες, ανατρέξτε στην πρώτη σελίδα για να δείτε ολόκληρη τη δήλωση αποποίησης ευθύνης.

Το κιτ έκτακτης επισκευής ελαστικού (TMK^[1]) χρησιμοποιείται για τη στεγανοποίηση της διάτρησης, αλλά και για τον έλεγχο και τη ρύθμιση της πίεσης των ελαστικών.

Τα αυτοκίνητα με εφεδρικό τροχό* δεν διαθέτουν κιτ έκτακτης επισκευής ελαστικού.

Το κιτ επισκευής ελαστικού αποτελείται από έναν συμπιεστή και μια φιάλη με στεγανοποιητικό υγρό. Η στεγανοποίηση αποτελεί προσωρινή επισκευή.

i Σημείωση

Το στεγανοποιητικό υγρό είναι αποτελεσματικό για τη στεγανοποίηση ελαστικών με διάτρηση στο πέλμα, ωστόσο η αποτελεσματικότητά του είναι περιορισμένη σε περίπτωση διάτρησης στο πλευρικό τοίχωμα. Μη χρησιμοποιείτε το κιτ έκτακτης επισκευής ελαστικού σε ελαστικά με μεγάλα σχισίματα, ρωγμές ή παρόμοιες ζημιές.

i Σημείωση

Ο συμπιεστής προορίζεται για την επισκευή διάτρησης ελαστικού έκτακτης ανάγκης και έχει εγκριθεί από τη Volvo.

Θέση

Το κιτ επισκευής ελαστικού βρίσκεται στο πλαίσιο αφρώδους υλικού κάτω από το δάπεδο του χώρου αποσκευών.



Ημερομηνία λήξης στεγανοποιητικού υγρού

Η φιάλη στεγανοποιητικού υγρού πρέπει να αντικατασταθεί αν η ημερομηνία λήξης της φιάλης έχει παρέλθει (βλ. ετικέτα επάνω στη φιάλη). Η φιάλη που αφαιρέσατε πρέπει να αντιμετωπίζεται ως επικίνδυνο απόβλητο.

^[1] Temporary Mobility Kit

* Προαιρετικός εξοπλισμός/αξεσουάρ.

18.5.3. Κουτί πρώτων βοηθειών *

Το περιεχόμενο του παρόντος εγχειριδίου αντιπροσωπεύει την κατάσταση του εγχειριδίου χρήσης κατά τη στιγμή της εκτύπωσης και ενδέχεται να μην είναι απόλυτα έγκυρο σε μελλοντικές περιπτώσεις. Για περισσότερες πληροφορίες, ανατρέξτε στην πρώτη σελίδα για να δείτε ολόκληρη τη δήλωση αποποίησης ευθύνης.

Το κουτί πρώτων βοηθειών περιέχει υλικά πρώτων βοηθειών.

Φυλάσσετε το κουτί πρώτων βοηθειών σε κατάλληλο σημείο στον χώρο αποσκευών, π.χ. στη δεξιά πλευρά. Το κουτί πρώτων βοηθειών διαθέτει ιμάντες Velcro και μπορεί να στερεωθεί απευθείας στο πάνελ.

* Προαιρετικός εξοπλισμός/αξεσουάρ.

18.5.4. Προειδοποιητικό τρίγωνο

Χρησιμοποιήστε το προειδοποιητικό τρίγωνο για να προειδοποιήσετε τους υπόλοιπους χρήστες του δρόμου αν το αυτοκίνητο είναι σταματημένο σε κυκλοφοριακή συμφόρηση.

Επίσης ανάψτε τα αλάρμ.

Αποθηκευτικοί χώροι

Το προειδοποιητικό τρίγωνο βρίσκεται στο χώρο στην εσωτερική πλευρά της πόρτας χώρου αποσκευών.

Άνοιγμα του προειδοποιητικού τριγώνου

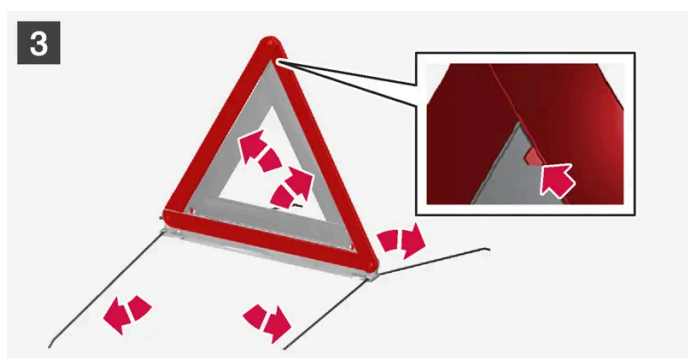

1 **1**

Ανοίξτε τη θυρίδα γυρίζοντας πρώτα το κουμπι σαράντα πέντε μοίρες και έπειτα τραβώντας τη θυρίδα από τα σημεία στήριξής της στις πάνω και κάτω ακμές.

Πιέστε το μάνταλο που ασφαλίζει το προειδοποιητικό τρίγωνο ελαφρά προς τα δεξιά και αφαιρέστε τη θήκη.

2 **2**

Αφαιρέστε το προειδοποιητικό τρίγωνο από τη θήκη, ξεδιπλώστε το και ενώστε τα άκρα του.

3 **3**

Ανοίξτε τα σκέλη του προειδοποιητικού τριγώνου.

Τηρείτε τους κανονισμούς για τη χρήση του προειδοποιητικού τριγώνου. Τοποθετήστε το προειδοποιητικό τρίγωνο σε κατάλληλο σημείο ως προς την κυκλοφορία.

Το περιεχόμενο του παρόντος εγχειριδίου αντιπροσωπεύει την κατάσταση του εγχειριδίου χρήσης κατά τη στιγμή της εκτύπωσης και ενδέχεται να μην είναι απόλυτα έγκυρο σε μελλοντικές περιπτώσεις. Για περισσότερες πληροφορίες, ανατρέξτε στην πρώτη σελίδα για να δείτε ολόκληρη τη δήλωση αποποίησης ευθύνης.

Βεβαιωθείτε ότι το προειδοποιητικό τρίγωνο και η θήκη είναι σωστά ασφαλισμένα στον αποθηκευτικό χώρο τους και ότι η θυρίδα είναι τελείως κλειστή μετά τη χρήση.

18.5.5. Εργαλειοθήκη

Εργαλεία που μπορούν να φανούν χρήσιμα κατά τη ρυμούλκηση, σε αλλαγές τροχών ή παρόμοιες εργασίες, μπορείτε να βρείτε στον χώρο αποσκευών του αυτοκινήτου.

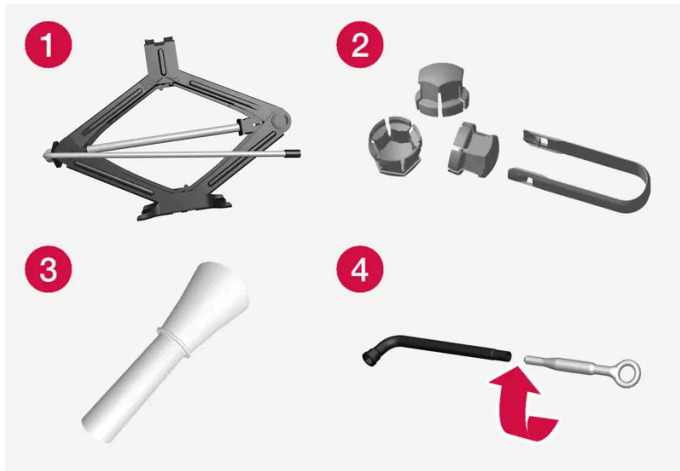

Παραδείγματα εργαλείων.

- 1 Γρύλος*
- 2 Εργαλείο για την αφαίρεση των πλαστικών ταπών από τα μπουλόνια των τροχών
- 3 Χωνί για την πλήρωση υγρών
- 4 Μπουλονόκλειδο* και κρίκος ρυμούλκησης

Αν το αυτοκίνητο διαθέτει εφεδρικό τροχό*, συμπεριλαμβάνεται γρύλος και μπουλονόκλειδο αντί για κιτ έκτακτης επισκευής ελαστικού.

* Προαιρετικός εξοπλισμός/αξεσουάρ.

18.6. Ασφάλειες

18.6.1. Ασφάλειες και κεντρικές ηλεκτρικές μονάδες

Οι ηλεκτρικές λειτουργίες και τα ηλεκτρικά εξαρτήματα προστατεύονται από διάφορες ασφάλειες, οι οποίες προστατεύουν το ηλεκτρικό σύστημα του αυτοκινήτου από βραχυκύκλωμα ή υπερφόρτωση.

Το περιεχόμενο του παρόντος εγχειριδίου αντιπροσωπεύει την κατάσταση του εγχειριδίου χρήσης κατά τη στιγμή της εκτύπωσης και ενδέχεται να μην είναι απόλυτα έγκυρο σε μελλοντικές περιπτώσεις. Για περισσότερες πληροφορίες, ανατρέξτε στην πρώτη σελίδα για να δείτε ολόκληρη τη δήλωση αποποίησης ευθύνης.

! Προειδοποίηση

Ποτέ μην αντικαθιστάτε μια ασφάλεια με ξένο αντικείμενο ή με ασφάλεια μεγαλύτερου αμπεράζ. Αυτό μπορεί να προκαλέσει ζημιά στο ηλεκτρικό σύστημα και φωτιά.

Απευθυνθείτε σε ένα εξουσιοδοτημένο συνεργείο της Volvo για την αντικατάσταση των ασφαλειών που δεν περιγράφονται στο εγχειρίδιο κατόχου.

! Προειδοποίηση

Ο χειρισμός των καλωδίων πορτοκαλί χρώματος πρέπει να γίνεται μόνο από εξειδικευμένο προσωπικό.

! Προειδοποίηση

Αρκετά από τα εξαρτήματα στο αυτοκίνητο λειτουργούν με ρεύμα υψηλής τάσης το οποίο μπορεί να είναι επικίνδυνο σε περίπτωση λανθασμένης παρέμβασης.

Μην αγγίζετε τίποτε που δεν περιγράφεται με σαφήνεια στο εγχειρίδιο κατόχου του αυτοκινήτου.

Αν ένα ηλεκτρικό εξάρτημα ή κάποια ηλεκτρική λειτουργία δεν λειτουργεί, μπορεί να οφείλεται στο γεγονός ότι η ασφάλεια του εξαρτήματος υπερφορτώθηκε και έχει καεί. Αν η ίδια ασφάλεια καίγεται επανειλημμένα, σημαίνει ότι υπάρχει βλάβη σε κάποιο εξάρτημα. Η Volvo συνιστά να απευθυνθείτε σε ένα εξουσιοδοτημένο συνεργείο της Volvo για έλεγχο.

Θέση κεντρικών ηλεκτρικών μονάδων



1 Χώρος κινητήρα

2 Κάτω από το μπροστινό αριστερό κάθισμα

18.6.2. Αντικατάσταση ασφάλειας

Αν μια ασφάλεια υπερφορτωθεί, πρέπει να αντικατασταθεί για να αποκατασταθεί η λειτουργία του ηλεκτρικού εξαρτήματος που προστατεύει.

Το περιεχόμενο του παρόντος εγχειριδίου αντιπροσωπεύει την κατάσταση του εγχειριδίου χρήσης κατά τη στιγμή της εκτύπωσης και ενδέχεται να μην είναι απόλυτα έγκυρο σε μελλοντικές περιπτώσεις. Για περισσότερες πληροφορίες, ανατρέξτε στην πρώτη σελίδα για να δείτε ολόκληρη τη δήλωση αποποίησης ευθύνης.

- 1 Εντοπίστε τη σωστή ασφάλεια στις λίστες ασφαλειών για τις διάφορες ασφαλειοθήκες.
- 2 Βγάλτε την ασφάλεια και εξετάστε την από το πλάι για να διαπιστώσετε αν το κυρτό σύρμα έχει καεί.
- 3 Εάν η ασφάλεια έχει καεί, αντικαταστήστε την με μια καινούργια ασφάλεια ίδιου χρώματος και ίδιου αμπεράζ.

 **Σημείωση**

Ορισμένες ασφαλειοθήκες ενδέχεται να περιέχουν ειδικές λαβίδες για καλύτερη λαβή στην ασφάλεια.

 **Προειδοποίηση**

Ποτέ μην αντικαθιστάτε μια ασφάλεια με ξένο αντικείμενο ή με ασφάλεια μεγαλύτερου αμπεράζ. Αυτό μπορεί να προκαλέσει ζημιά στο ηλεκτρικό σύστημα και φωτιά.

Απευθυνθείτε σε ένα εξουσιοδοτημένο συνεργείο της Volvo για την αντικατάσταση των ασφαλειών που δεν περιγράφονται στο εγχειρίδιο κατόχου.

18.6.3. Ασφάλειες κάτω από το μπροστινό αριστερό κάθισμα

Οι ασφάλειες κάτω από το μπροστινό αριστερό κάθισμα προστατεύουν, μεταξύ άλλων, τους ρευματοδότες, τις οθόνες και τις ηλεκτρονικές μονάδες των θυρών.

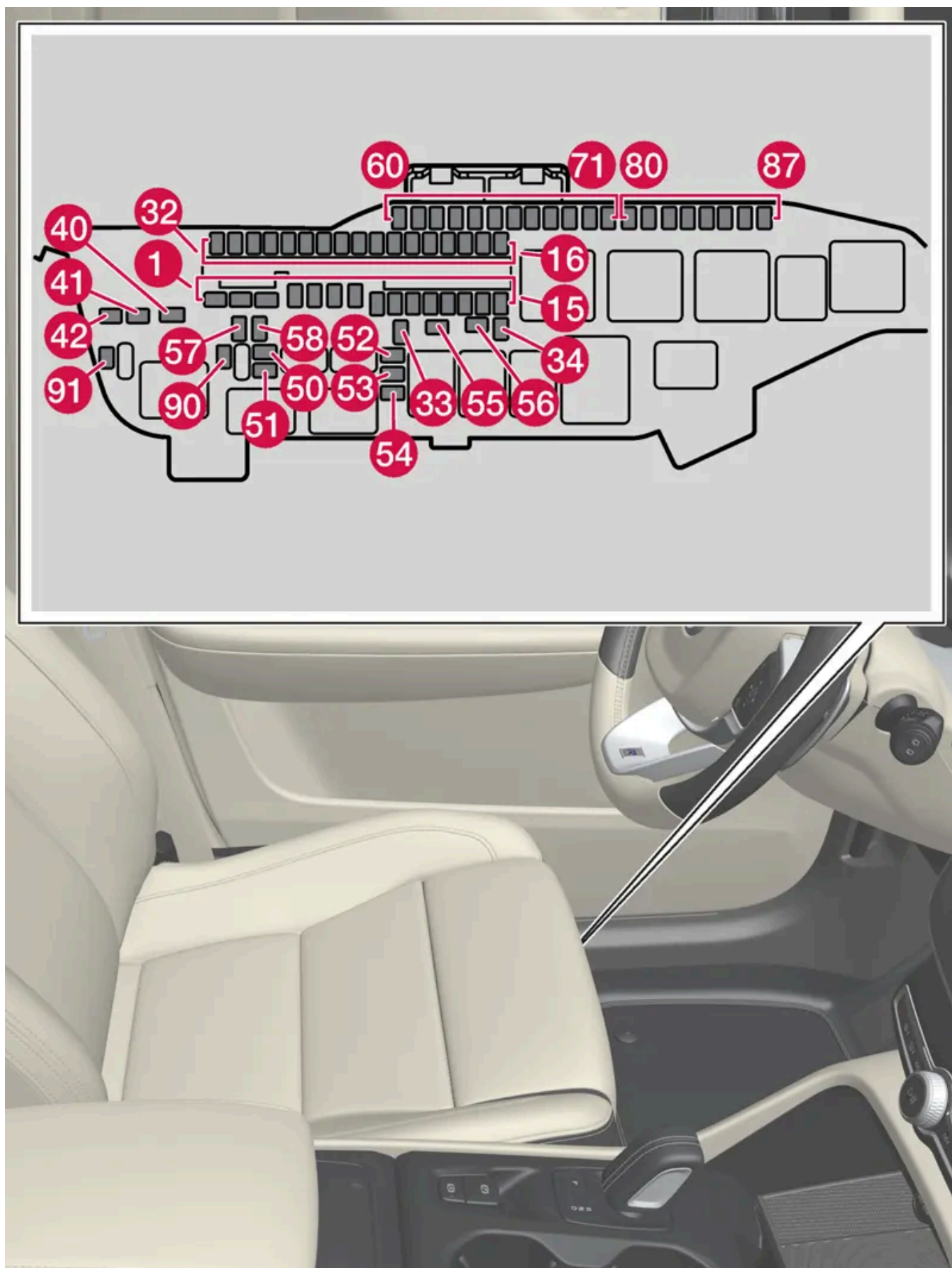

Το περιεχόμενο του παρόντος εγχειριδίου αντιπροσωπεύει την κατάσταση του εγχειριδίου χρήσης κατά τη στιγμή της εκτύπωσης και ενδέχεται να μην είναι απόλυτα έγκυρο σε μελλοντικές περιπτώσεις. Για περισσότερες πληροφορίες, ανατρέξτε στην πρώτη σελίδα για να δείτε ολόκληρη τη δήλωση αποποίησης ευθύνης.

Στην **ασφαλειοθήκη στον χώρο του κινητήρα** υπάρχει χώρος για αρκετές εφεδρικές ασφάλειες.

Θέσεις

Οι θέσεις των ασφαλειών υποδεικνύονται στο εσωτερικό του καλύμματος. Οι λειτουργίες και τα εξαρτήματα στον πίνακα ασφαλειών καλύπτουν διάφορα μοντέλα και εκδόσεις κινητήρα. Για τον λόγο αυτό, η περιγραφή μιας ασφάλειας μπορεί να ισχύει για λιγότερα εξαρτήματα από αυτά που αναγράφονται στον πίνακα, ή να λείπει εντελώς, ανάλογα με το επίπεδο εξοπλισμού του.

Αν για μια θέση υπάρχουν διάφορες τιμές στον πίνακα, η τιμή εξαρτάται από διαφορές στο επίπεδο εξοπλισμού. Σε αυτήν την περίπτωση, ακολουθήστε την τιμή της ασφάλειας που αντικαθίσταται. Αν έχετε αμφιβολίες – απευθυνθείτε σε ένα συνεργείο. Συνιστάται να απευθυνθείτε σε ένα εξουσιοδοτημένο συνεργείο της Volvo.

| | Λειτουργία | Αμπερ | Τύπος |
|----|--|-------|--------------------------|
| 1 | Ηλεκτρονική μονάδα ελέγχου ηχοσυστήματος | 40 | MCASE+ HT ^[1] |
| 2 | Κεντρική ηλεκτρική μονάδα Α: αισθητήρες, μονάδες ραντάρ, ηλεκτρικά καθίσματα* | 40 | MCASE+ HT ^[1] |
| 3 | Κεντρική ηλεκτρική μονάδα Β: αισθητήρες, μονάδες ραντάρ, ηλεκτρικά καθίσματα* | 40 | MCASE+ HT ^[1] |
| 4 | Ηλεκτρονική μονάδα ανεμιστήρα για το σύστημα κλιματισμού, μπροστά | 40 | MCASE+ HT ^[1] |
| 5 | Ηλεκτροκίνητη πόρτα χώρου αποσκευών* | 25 | MCASE+ ^[1] |
| 6 | Ηλεκτροκίνητο κάθισμα*, δεξιά | 20 | MCASE+ ^[1] |
| 7 | Σύστημα προθέρμανσης κατά την στάθμευση* | 25 | MCASE+ ^[1] |
| 8 | – | – | MCASE+ ^[1] |
| 9 | Μονάδα πόρτας, πίσω δεξιά | 20 | Micro |
| 10 | Μονάδα πόρτας, πίσω αριστερά | 20 | Micro |
| 11 | Μονάδα πόρτας, μπροστά αριστερά | 20 | Micro |
| 12 | – | – | Micro |
| 13 | Μονάδα πόρτας, μπροστά δεξιά | 20 | Micro |
| 14 | Θέρμανση καθίσματος, πίσω* | 15 | Micro |
| 15 | Βαλβίδα απομόνωσης, ρεζερβουάρ καυσίμου | 5 | Micro |
| 16 | – | – | Micro |
| 17 | Αισθητήρας ηλιακής ακτινοβολίας | 5 | Micro |
| 18 | Κλειδωμά τιμονιού | 7,5 | Micro |
| 19 | Ηλεκτρονική μονάδα ελέγχου, συστήματος κλιματισμού | 7,5 | Micro |
| 20 | Εσωτερικοί αισθητήρες κίνησης* | 5 | Micro |
| 21 | Οθόνη οδηγού | 5 | Micro |
| 22 | Χειριστήρια στην κεντρική κονσόλα | 5 | Micro |
| 23 | Μονάδα ελέγχου τιμονιού | 5 | Micro |
| 24 | Ηλεκτρονική μονάδα για το κουμπί Start Ηλεκτρονική μονάδα αλλαγής σχέσεων Ηλεκτρονικό χειρόφρενο | 5 | Micro |
| 25 | Κεντρική οθόνη | 5 | Micro |
| 26 | Ηλεκτρονική μονάδα ελέγχου, υπηρεσίες διασύνδεσης | 5 | Micro |
| 27 | Ηλεκτρονική μονάδα πολυζωνικής κεραίας | 5 | Micro |
| 28 | Πηνία ρελέ | 5 | Micro |

Το περιεχόμενο του παρόντος εγχειριδίου αντιπροσωπεύει την κατάσταση του εγχειριδίου χρήσης κατά τη στιγμή της εκτύπωσης και ενδέχεται να μην είναι απόλυτα έγκυρο σε μελλοντικές περιπτώσεις. Για περισσότερες πληροφορίες, ανατρέξτε στην πρώτη σελίδα για να δείτε ολόκληρη τη δήλωση αποποίησης ευθύνης.

| | Λειτουργία | Αμπέρ | Τύπος |
|----|--|-------|-------------------------|
| 29 | Άνοιγμα της πόρτας χώρου αποσκευών με κίνηση του ποδιού* | 5 | Micro |
| 30 | Ηλεκτρονική μονάδα Sensus TV* | 15 | Micro |
| 31 | Διαγνωστική θύρα OBD-II | 10 | Micro |
| 32 | Αλκοτέστ με φραγή εκκίνησης* | 5 | Micro |
| 33 | Μοτέρ ασφάλισης για το προσκέφαλο, πίσω αριστερά | 15 | Micro |
| 34 | Μοτέρ ασφάλισης για το προσκέφαλο, πίσω δεξιά | 15 | Micro |
| 40 | Σύστημα αποθάμβωσης πίσω παρμπριζ | 30 | MCas+ ^[1] |
| 41 | Προεντατήρας ζώνης ασφαλείας, αριστερά | 40 | MCas+ HT ^[1] |
| 42 | Προεντατήρας ζώνης ασφαλείας, δεξιά | 40 | MCas+ HT ^[1] |
| 50 | Αισθητήρας υγρασίας | 5 | Micro |
| 51 | Ηλεκτρονική μονάδα ελέγχου για την αντλία καυσίμου | 20 | Micro |
| 52 | Αντλία ψυκτικού | 7,5 | Micro |
| 53 | Θερμαινόμενο τιμόνι* | 15 | Micro |
| 54 | Αισθητήρας σωματιδίων αέρα | 5 | Micro |
| 55 | Ψεκαστήρες προβολέων* | 25 | MCas+ ^[1] |
| 56 | Σύστημα πλύσης μπροστινού και πίσω παρμπριζ | 25 | MCas+ ^[1] |
| 57 | – | – | MCas ^[1] |
| 58 | – | – | MCas ^[1] |
| 59 | – | – | Micro |
| 60 | – | – | Micro |
| 61 | – | – | Micro |
| 62 | – | – | Micro |
| 63 | Προεντατήρας ζώνης ασφαλείας | 5 | Micro |
| 64 | Blind Spot Information (BLIS)* | 5 | Micro |
| 65 | – | – | Micro |
| 66 | – | – | Micro |
| 67 | – | – | Micro |
| 68 | – | – | Micro |
| 69 | Κάμερα συστήματος στάθμευσης* | 5 | Micro |
| 70 | – | – | Micro |
| 71 | Ηλεκτρονική μονάδα ελέγχου για αερόσακους και εντατήρες ζωνών ασφαλείας | 5 | Micro |
| 80 | Υαλοκαθαριστήρας πίσω παρμπριζ | 15 | Micro |
| 81 | Κονσόλα οροφής για την πανοραμική οροφή* | 20 | Micro |
| 82 | – | – | Micro |
| 83 | Εσωτερικός φωτισμός Λειτουργία αντιθαμβωτικής προστασίας εσωτερικού καθρέπτη* Αισθητήρας βροχής και φωτός* Πλαίσια διακοπών στις πίσω πόρτες και τον χώρο αποσκευών | 7,5 | Micro |
| 84 | – | – | Micro |
| 85 | Ηλεκτρονική μονάδα ελέγχου, λειτουργιών υποστήριξης οδηγού | 5 | Micro |

Το περιεχόμενο του παρόντος εγχειριδίου αντιπροσωπεύει την κατάσταση του εγχειριδίου χρήσης κατά τη στιγμή της εκτύπωσης και ενδέχεται να μην είναι απόλυτα έγκυρο σε μελλοντικές περιπτώσεις. Για περισσότερες πληροφορίες, ανατρέξτε στην πρώτη σελίδα για να δείτε ολόκληρη τη δήλωση αποποίησης ευθύνης.

| | Λειτουργία | Αμπέρ | Τύπος |
|----|---|-------|-------|
| 86 | Αλκοτέστ με φραγή εκκίνησης* | 5 | Micro |
| 87 | Ασύρματος φορτιστής κινητού τηλεφώνου * Θύρα USB | 5 | Micro |
| 90 | – | – | Micro |
| 91 | – | – | Micro |

[1] Οι ασφάλειες αυτού του τύπου πρέπει να αντικαθίστανται από συνεργείο. Συνιστάται να απευθυνθείτε σε ένα εξουσιοδοτημένο συνεργείο της Volvo.

* Προαιρετικός εξοπλισμός/αξεσουάρ.

18.6.4. Ασφάλειες στο χώρο του κινητήρα

Οι ασφάλειες στο χώρο του κινητήρα προστατεύουν τις λειτουργίες του κινητήρα και των φρένων, μεταξύ άλλων.

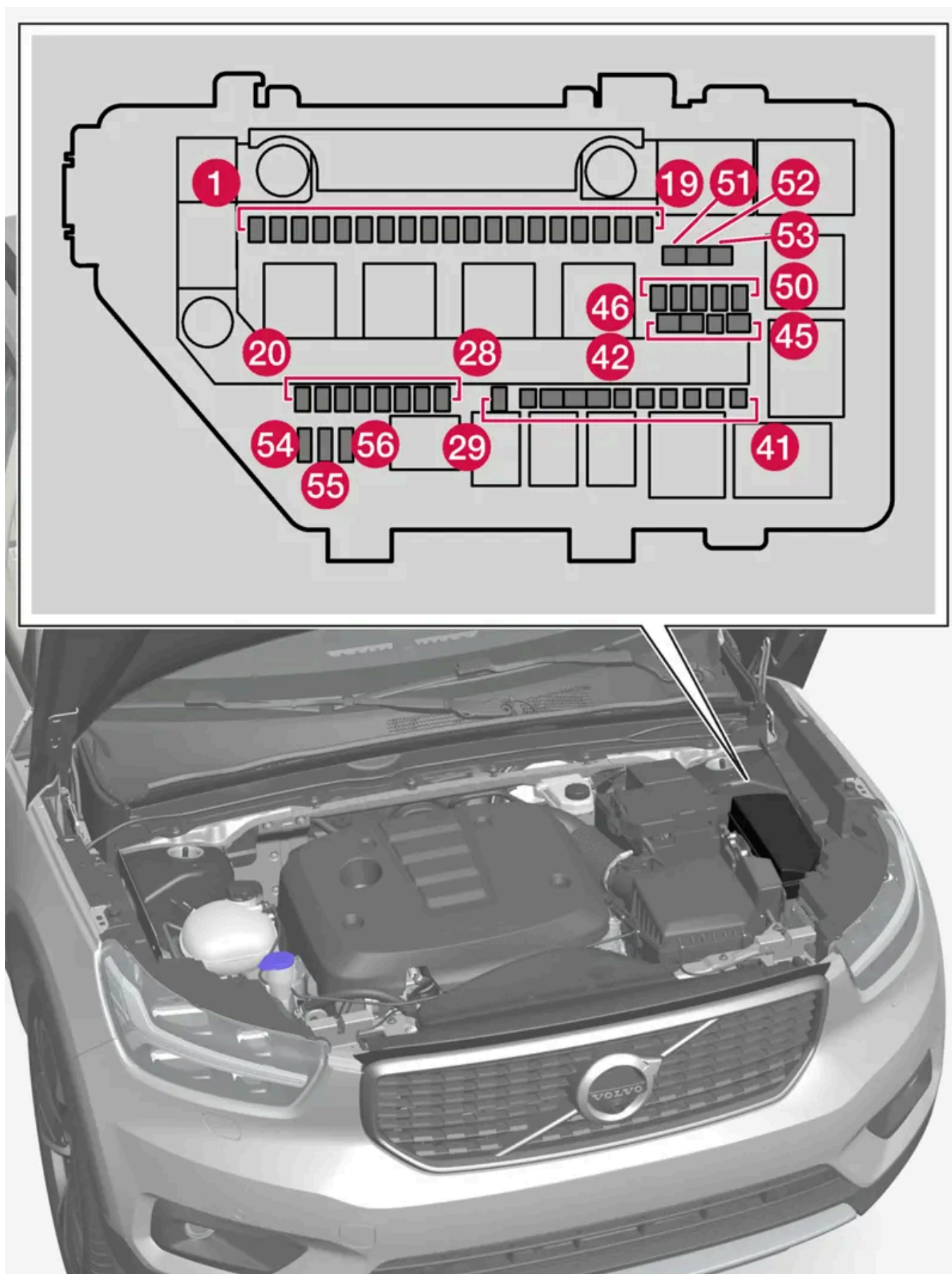

Το περιεχόμενο του παρόντος εγχειριδίου αντιπροσωπεύει την κατάσταση του εγχειριδίου χρήσης κατά τη στιγμή της εκτύπωσης και ενδέχεται να μην είναι απόλυτα έγκυρο σε μελλοντικές περιπτώσεις. Για περισσότερες πληροφορίες, ανατρέξτε στην πρώτη σελίδα για να δείτε ολόκληρη τη δήλωση αποποίησης ευθύνης.

Στην ασφαλειοθήκη υπάρχει χώρος για αρκετές εφεδρικές ασφάλειες.

Θέσεις

Οι θέσεις των ασφαλειών υποδεικνύονται στο εσωτερικό του καλύμματος. Οι λειτουργίες και τα εξαρτήματα στον πίνακα ασφαλειών καλύπτουν διάφορα μοντέλα και εκδόσεις κινητήρα. Για τον λόγο αυτό, η περιγραφή μιας ασφάλειας μπορεί να ισχύει για λιγότερα εξαρτήματα από αυτά που αναγράφονται στον πίνακα, ή να λείπει εντελώς, ανάλογα με το επίπεδο εξοπλισμού του.

Αν για μια θέση υπάρχουν διάφορες τιμές στον πίνακα, η τιμή εξαρτάται από διαφορές στο επίπεδο εξοπλισμού. Σε αυτήν την περίπτωση, ακολουθήστε την τιμή της ασφάλειας που αντικαθίσταται. Αν έχετε αμφιβολίες – απευθυνθείτε σε ένα συνεργείο. Συνιστάται να απευθυνθείτε σε ένα εξουσιοδοτημένο συνεργείο της Volvo.

| Λειτουργία | Αμπέρ | Τύπος |
|---|-------|-------|
| 1 Θύρα USB, επιμήκης κονσόλα, πίσω* | 5 | Micro |
| 2 Ρευματοδότης 12 V, επιμήκης κονσόλα, μπροστά | 15 | Micro |
| 3 – | – | Micro |
| 4 Ρευματοδότης 12 V στον χώρο αποσκευών*. | 15 | Micro |
| 5 Ηλεκτρονική μονάδα ελέγχου κινητήρα (ECM) | 20 | Micro |
| 6 Μπουζί/πολλαπλασιαστές | 15 | Micro |
| 7 – | – | Micro |
| 8 Ηλεκτρονική μονάδα ελέγχου, αποσβεστήρα σπόιλερ Ηλεκτρονική μονάδα ελέγχου, αποσβεστήρα ψυγείου Ηλεκτρομαγνητική βαλβίδα αντλίας λαδιού κινητήρα Ηλεκτρομαγνητική βαλβίδα συμπιεστή AC Ομάδα εξαρτημάτων κινητήρα (εξαρτήματα που σχετίζονται με τη λειτουργία του κινητήρα, συμπτ. του τούρμπο/συμπιεστή και του συστήματος ελέγχου ψύξης/θερμοκρασίας του συστήματος μετάδοσης κίνησης. Τα περιεχόμενα εξαρτώνται από την έκδοση του κινητήρα.) | 15 | Micro |
| 9 Ομάδα αισθητήρων λάμδα | 15 | Micro |
| 10 – | – | Micro |
| 11 – | – | Micro |
| 12 Προβολέας, δεξιός | 20 | Micro |
| 13 Προβολέας, αριστερός | 20 | Micro |
| 14 Αερόσακοι | 5 | Micro |
| 15 Αισθητήρας πεντάλ γκαζιού | 5 | Micro |
| 16 Όταν ο διακόπτης ανάφλεξης είναι ανοικτός τροφοδοτείται ισχύς στα εξής: Ηλεκτρονική μονάδα ελέγχου κινητήρα, Εξαρτήματα του συστήματος μετάδοσης, Ηλεκτρική υποβοήθηση συστήματος διεύθυνσης, Κεντρική ηλεκτρονική μονάδα, Ηλεκτρονική μονάδα ελέγχου για το σύστημα πέδησης | 5 | Micro |
| 17 Εξωτερικός ήχος Ηλεκτρονική μονάδα διαχωριστικού τοιχώματος κινητήρα-καμπίνας, διαγνωστική θύρα OBD-II | 5 | Micro |
| 18 Αλκοτέστ με φραγή εκκίνησης* | 5 | Micro |
| 19 – | – | Micro |
| 20 Εσωτερικά πτηνία ρελέ | 5 | Micro |
| 21 – | – | Micro |
| 22 Αισθητήρας του πεντάλ φρένων | 5 | Micro |
| 23 – | – | Micro |
| 24 Ενεργοποιητής συστήματος μετάδοσης | 5 | Micro |
| Ενεργοποιητής συμπλέκτη | 25 | Micro |

Το περιεχόμενο του παρόντος εγχειριδίου αντιπροσωπεύει την κατάσταση του εγχειριδίου χρήσης κατά τη στιγμή της εκτύπωσης και ενδέχεται να μην είναι απόλυτα έγκυρο σε μελλοντικές περιπτώσεις. Για περισσότερες πληροφορίες, ανατρέξτε στην πρώτη σελίδα για να δείτε ολόκληρη τη δήλωση αποποίησης ευθύνης.

| Λειτουργία | Αμπέρ | Τύπος |
|---|-------|----------------------------|
| 25 Ηλεκτρονική μονάδα ελέγχου κιβωτίου ταχυτήτων | 15 | Micro |
| Ενεργοποιητής, συμπλέκτη | 25 | Micro |
| 26 Ηλεκτρονική μονάδα ελέγχου κινητήρα (ECM) | 5 | Micro |
| 27 Μονάδα φόρτισης | 5 | Micro |
| 28 Ηλεκτρονική μονάδα ελέγχου, υβριδικής μπαταρίας Μετασχηματιστής υψηλής τάσης, δυναμό υψηλής τάσης/μίζας | 5 | Micro |
| 29 Κόρνα | 20 | Micro |
| 30 Σειρήνα* | 5 | Micro |
| 31 Υαλοκαθαριστήρες | 30 | MCas+ ^[1] |
| 32 Ηλεκτρονική μονάδα ελέγχου, συστήματος πέδησης (βαλβίδες, χειρόφρενο) | 40 | MCas+ HT ^[1] |
| 33 Ηλεκτρονική μονάδα ελέγχου, συστήματος πέδησης (αντλία ABS) | 40 | MCas+ HT ^[1] |
| 34 Σερβόφρενο | 40 | MCas+ HT ^[1] |
| 35 Ενεργοποιητής, συστήματος μετάδοσης Ηλεκτρονική μονάδα ελέγχου κιβωτίου ταχυτήτων | 30 | MCas+ ^[1] |
| 36 Ηλεκτρονική μονάδα ελέγχου κιβωτίου ταχυτήτων | 30 | MCas+ ^[1] |
| 38 Προβολείς | 30 | MCas+ ^[1] |
| 39 – | – | MCas+ ^[1] |
| 40 Ρελέ μίζας | 30 | MCas+ ^[1] |
| 41 Ηλεκτρονική μονάδα ελέγχου κοτσαδόρου* | 25 | MCas+ ^[1] |
| 42 Ηλεκτρονική μονάδα ελέγχου κοτσαδόρου* | 40 | MCas+ HT ^[1] |
| 43 – | – | MCas+ HT ^[1] |
| 44 Ηλεκτροκίνητο κάθισμα οδηγού* | 20 | MCas+ ^[1] |
| 45 – | – | MCas ^[1] |
| 46 – | – | Micro |
| 47 Κλιματισμός | 5 | Micro |
| 48 Ηλεκτρονική μονάδα ελέγχου, υβριδικής μπαταρίας Μετασχηματιστής, δυναμό υψηλής τάσης/μίζας | 5 | Micro |
| 49 Βαλβίδα διακοπής παροχής, ψύξης υβριδικής μπαταρίας Αντλία ψυκτικού υγρού, υβριδικής μπαταρίας | 15 | Micro |
| 50 Αντλία ψυκτικού, συστήματος ηλεκτροκίνησης | 15 | Micro |
| 51 – | – | MCas+ ^[1] |
| 52 Θερμαινόμενο παρμπρίζ*, δεξιά | 40 | MCas+ HT ^[1] |
| 53 Θερμαινόμενο παρμπρίζ*, αριστερά | 40 | MCas+ HT ^[1] |
| 54 Λειτουργία ελέγχου, εφεδρικής μπαταρίας | 5 | Micro |
| 55 Προβολέας, αριστερός | 20 | Micro |
| 56 Προβολέας, δεξιός | 20 | Micro |

Το περιεχόμενο του παρόντος εγχειριδίου αντιπροσωπεύει την κατάσταση του εγχειριδίου χρήσης κατά τη στιγμή της εκτύπωσης και ενδέχεται να μην είναι απόλυτα έγκυρο σε μελλοντικές περιπτώσεις. Για περισσότερες πληροφορίες, ανατρέξτε στην πρώτη σελίδα για να δείτε ολόκληρη τη δήλωση αποποίησης ευθύνης.

* Προαιρετικός εξοπλισμός/αξεσουάρ.

[1] Οι ασφάλειες αυτού του τύπου πρέπει να αντικαθίστανται από συνεργείο. Συνιστάται να απευθυνθείτε σε ένα εξουσιοδοτημένο συνεργείο της Volvo.

18.7. Μπαταρία

18.7.1. Αντικατάσταση της μπαταρίας στο κλειδί

Η μπαταρία στο κλειδί, όταν αποφορτιστεί, μπορεί να αντικατασταθεί. Η διάρκεια ζωής της μπαταρίας εξαρτάται από τη συχνότητα χρήσης του κλειδιού. Η μπαταρία του Key Tag* δεν αντικαθίσταται.



Η μπαταρία του κλειδιού χρειάζεται αντικατάσταση όταν ανάψει η πληροφοριακή λυχνία και εμφανιστεί το μήνυμα **ΜπατΚλειδ** **αυτ εξασθ** στην οθόνη του οδηγού.

Άλλη μια ένδειξη είναι η χαμηλή στάθμη της μπαταρίας και η μειωμένη εμβέλεια του κλειδιού.

Η μπαταρία στο τηλεχειριστήριο χωρίς κουμπιά (Key Tag)* δεν αντικαθίσταται. Όταν η μπαταρία αποφορτιστεί, μπορείτε να παραγγείλετε καινούργιο τηλεχειριστήριο χωρίς κουμπιά από ένα εξουσιοδοτημένο συνεργείο της Volvo.

Σημαντικό

Προσκομίστε το αποφορτισμένο κλειδί Key Tag σε ένα εξουσιοδοτημένο συνεργείο της Volvo, όπου μπορεί να διαγραφεί από το σύστημα του αυτοκινήτου. Μπορείτε να εξακολουθήσετε να χρησιμοποιείτε το κλειδί για εκκίνηση του αυτοκινήτου μέσω εφεδρικής εκκίνησης όταν η μπαταρία έχει αποφορτιστεί.

Άνοιγμα του κλειδιού και αντικατάσταση της μπαταρίας του

Σημαντικό

Μην αγγίζετε τις επιφάνειες επαφής μιας καινούργιας μπαταρίας με τα δάκτυλά σας. Αυτό επηρεάζει τη λειτουργία της μπαταρίας.

Κρατήστε το κλειδί έτσι, ώστε το μπροστινό του άκρο με το λογότυπο της Volvo να είναι στραμμένο προς τα πάνω και ο κρίκος στραμμένος προς το μέρος σας.

Υπάρχει μια ασφάλεια στην αριστερή πλευρά του κρίκου. Αν βρίσκεται στη λάθος πλευρά, σημαίνει ότι έχει μπει το μπροστινό μέρος στη θέση του πίσω μέρους όταν είχατε αντικαταστήσει την μπαταρία κάποια άλλη φορά.

1 **1**



Σύρετε την ασφάλεια δίπλα στον κρίκο προς το πλάι, και σύρετε το μπροστινό κέλυφος αντίθετα από τον κρίκο.

- Το κέλυφος αποσπάται και μπορείτε να το αφαιρέσετε τραβώντας το προς τα πάνω. Υπάρχει μια επιπλέον ασφάλεια κάτω από το κέλυφος για την αφαίρεση του πίσω μέρους.

2 **2**



Σύρετε την ασφάλεια που βρίσκεται πίσω από το μπροστινό κέλυφος προς το πλάι, και σύρετε το πίσω κέλυφος αντίθετα από τον κρίκο.

- Το κέλυφος αποσπάται και μπορείτε να το αφαιρέσετε τραβώντας το προς τα πάνω. Το καπάκι της μπαταρίας βρίσκεται κάτω από το κέλυφος.

3 **3**



Γυρίστε το καπάκι της μπαταρίας αριστερά στη θέση OPEN. Χρησιμοποιήστε ένα κατσαβίδι ή ένα νόμισμα, για παράδειγμα.

Αφαιρέστε το καπάκι της μπαταρίας τραβώντας το προς τα πάνω. Αν δυσκολεύεστε να το αποσπάσετε, μπορείτε να το ανασηκώσετε χρησιμοποιώντας ένα στενό εργαλείο.

4 **4**



Η θετική (+) πλευρά της μπαταρίας είναι στραμμένη προς τα πάνω. Λασκάρτε την μπαταρία πιέζοντας την άκρη της και έπειτα τραβήξτε την προς τα έξω.

5 **5**



Τοποθετήστε καινούργια μπαταρία με την πλευρά (+) προς τα πάνω. Αποφύγετε να αγγίζετε τις επαφές της μπαταρίας του κλειδιού με τα δάχτυλά σας.

Τοποθετήστε την άκρη της μπαταρίας κάτω από τις δύο ακριανές πλαστικές ασφάλειες.

Στη συνέχεια πιέστε την μπαταρία έτσι, ώστε να συγκρατηθεί στη θέση της με την επάνω πλαστική ασφάλεια.

i Σημείωση

Χρησιμοποιείτε μπαταρίες με την ένδειξη CR2032, 3 V.

i Σημείωση

Η Volvo συνιστά οι μπαταρίες αντικατάστασης για το κλειδί να πληρούν το UN Manual of Test and Criteria, Part III, sub-section 38.3. Οι συνοδευτικές μπαταρίες ή οι μπαταρίες αντικατάστασης από εξουσιοδοτημένο συνεργείο της Volvo πληρούν το ίδιο πρότυπο.

6



Επανατοποθετήστε το καπάκι της μπαταρίας και γυρίστε το αριστερά στη θέση CLOSE.

7



Επανατοποθετήστε το πίσω κέλυφος, ακολουθώντας την αντίστροφη διαδικασία από την αφαίρεση. Δεν υπάρχει λογότυπο στο πίσω κέλυφος. Πιέστε το κέλυφος προς τα μέσα μέχρι να ακούσετε ένα κλικ και στη συνέχεια σύρετε το για τα τελευταία χιλιοστά στην αρχική του θέση.

- Θα ακουστεί ένα ακόμη κλικ ως ένδειξη ότι το κέλυφος έχει τοποθετηθεί σωστά και έχει ασφαλίσει. Δεν πρέπει να υπάρχουν διάκενα.

8



Γυρίστε το κλειδί και επανατοποθετήστε το μπροστινό κέλυφος με τον ίδιο τρόπο που τοποθετήσατε το πίσω κέλυφος.

Προειδοποίηση

Βεβαιωθείτε ότι η μπαταρία έχει τοποθετηθεί σωστά με τη σωστή πολικότητα. Αν το κλειδί δεν πρόκειται να χρησιμοποιηθεί για μεγάλο χρονικό διάστημα, αφαιρέστε την μπαταρία για να μην προκληθεί διαρροή από την μπαταρία και ζημιά. Οι μπαταρίες με ζημιά ή διαρροές μπορεί να προκαλέσουν τραυματισμό λόγω διαβρωτικού υγρού κατά την επαφή με το δέρμα. Για τον λόγο αυτό, χρησιμοποιείτε προστατευτικά γάντια όταν πιάνετε μπαταρίες που έχουν υποστεί ζημιά.

- Φυλάσσετε τις μπαταρίες μακριά από παιδιά.
- Μην αφήνετε τις μπαταρίες οπουδήποτε, διότι υπάρχει κίνδυνος κατάποσης από παιδιά ή κατοικίδια.
- Οι μπαταρίες δεν πρέπει να αποσυναρμολογούνται, να βραχυκυκλώνονται ή να έρχονται σε επαφή με ακάλυπτη φλόγα.
- Μην επιχειρήσετε να φορτίσετε μη επαναφορτιζόμενες μπαταρίες. Μπορεί να εκραγούν.
- Ελέγχετε τα προϊόντα που λειτουργούν μέσω μπαταρίας για σημάδια ζημιάς τακτικά.

Το κλειδί δεν πρέπει να χρησιμοποιηθεί αν υπάρχει οποιαδήποτε ένδειξη ότι το κλειδί ή η μπαταρία του έχει υποστεί ζημιά ή παρουσιάζει διαρροή. Φυλάσσετε τα ελαττωματικά προϊόντα μακριά από παιδιά.

Σημαντικό

Οι χρησιμοποιημένες μπαταρίες πρέπει να ανακυκλώνονται με τρόπο ασφαλή για το περιβάλλον.

* Προαιρετικός εξοπλισμός/αξεσουάρ.

18.7.2. Αποθήκευση μακράς διάρκειας για αυτοκίνητα με υβριδικές μπαταρίες

Για να ελαχιστοποιηθεί ο κίνδυνος ζημιάς στην υβριδική μπαταρία κατά την αποθήκευση για μεγάλο χρονικό διάστημα (περισσότερο από 1 μήνα), συνιστάται το επίπεδο φόρτισης (SoC) να διατηρείται περίπου στο 25%. Ελέγχετε το επίπεδο φόρτισης στην οθόνη του οδηγού τακτικά.

Πριν από την αποθήκευση για μεγάλο χρονικό διάστημα

Το συνιστώμενο επίπεδο φόρτισης (SoC) για αποθήκευση για μεγάλο χρονικό διάστημα είναι περίπου 25%.

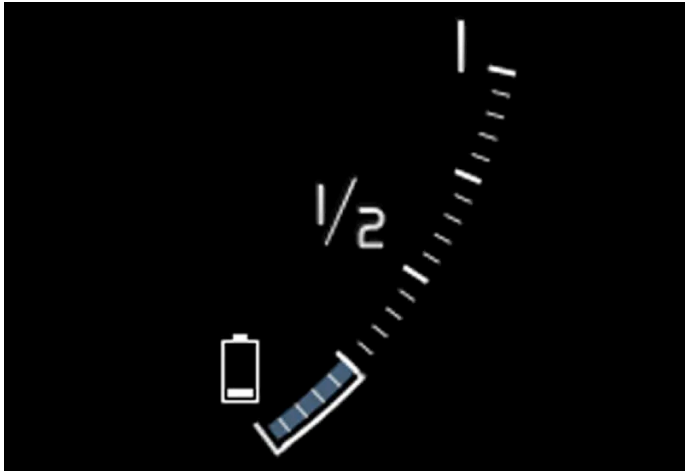

- Αν το επίπεδο φόρτισης (SoC) είναι υψηλό – οδηγήστε το αυτοκίνητο μέχρι να φτάσει στο συνιστώμενο επίπεδο.
- Αν το επίπεδο φόρτισης (SoC) είναι χαμηλό – φορτίστε το αυτοκίνητο μέχρι το συνιστώμενο επίπεδο.

Κατά την αποθήκευση για μεγάλο διάστημα

Ελέγχετε τακτικά το επίπεδο φόρτισης (SoC) στην οθόνη του οδηγού.

Φορτίστε το αυτοκίνητο αν το επίπεδο φόρτισης (SoC) έχει μειωθεί αισθητά ή αν δεν έχει φορτιστεί για διάστημα μεγαλύτερο των 6 μηνών. Με αυτό τον τρόπο αντισταθμίζεται η φυσική αυτο-αποφόρτιση της μπαταρίας.

i Σημείωση

Αποθηκεύστε το αυτοκίνητο σε δροσερό μέρος και αποφύγετε τις ακραίες θερμοκρασίες κατά την αποθήκευση για μεγάλο χρονικό διάστημα, για να ελαχιστοποιηθεί ο κίνδυνος ζημιάς στην μπαταρία. Επιλέξτε μια θέση αποθήκευσης σε εσωτερικό χώρο ή στη σκιά, ανάλογα που είναι η χαμηλότερη θερμοκρασία, ιδιαίτερα σε θερμό κλίμα.

18.7.3. Υπερφόρτωση της μπαταρίας εκκίνησης

Η υψηλή κατανάλωση ισχύος χωρίς το αυτοκίνητο να μπορεί να φορτίσει την μπαταρία εκκίνησης οδηγεί σε χαμηλή στάθμη ισχύος μπαταρίας και υποβάθμιση ή απενεργοποίηση ορισμένων ηλεκτρικών λειτουργιών. Αν η στάθμη ισχύος μπαταρίας μειωθεί κάτω από ένα συγκεκριμένο όριο, δεν είναι πλέον εφικτή η εκκίνηση του αυτοκινήτου χωρίς βοηθητικά καλώδια ή φόρτιση με εξωτερικό φορτιστή.

Υπάρχουν αρκετοί τρόποι μείωσης της κατανάλωσης ισχύος. Μην αφήνετε τον διακόπτη ανάφλεξης στη θέση II όταν ο κινητήρας είναι σβηστός. Αντί αυτού, χρησιμοποιήστε τη θέση I του διακόπτη ανάφλεξης - που καταναλώνει λιγότερη ισχύ. Μη χρησιμοποιείτε λειτουργίες που χρησιμοποιούν πολλή ισχύ όταν το αυτοκίνητο δεν κινείται. Παραδείγματα αυτών των λειτουργιών είναι:

- ανεμιστήρας εξαερισμού
- προβολείς
- υαλοκαθαριστήρας παρμπρίζ

Το περιεχόμενο του παρόντος εγχειριδίου αντιπροσωπεύει την κατάσταση του εγχειριδίου χρήσης κατά τη στιγμή της εκτύπωσης και ενδέχεται να μην είναι απόλυτα έγκυρο σε μελλοντικές περιπτώσεις. Για περισσότερες πληροφορίες, ανατρέξτε στην πρώτη σελίδα για να δείτε ολόκληρη τη δήλωση αποποίησης ευθύνης.

- ηχοσύστημα
- αξεσουάρ που ενεργοποιούνται στο αυτοκίνητο.

Αν η στάθμη ισχύος μπαταρίας είναι χαμηλή, στην οθόνη του οδηγού εμφανίζεται ένα μήνυμα. Η λειτουργία εξοικονόμησης ενέργειας τότε απενεργοποιεί ορισμένες λειτουργίες ή υποβαθμίζει κάποιες από αυτές, όπως ο ανεμιστήρας εξαερισμού και το ηχοσύστημα.

- 1 Σε αυτήν την περίπτωση, φορτίστε την μπαταρία εκκίνησης θέτοντας το αυτοκίνητο σε λειτουργία και αφήνοντάς το να λειτουργήσει επί 15 λεπτά τουλάχιστον. Η φόρτιση της μπαταρίας εκκίνησης είναι πιο αποτελεσματική κατά την οδήγηση από ό,τι κατά τη λειτουργία το κινητήρα στο ρελαντί σε στάση.

Αν η στάθμη ισχύος της μπαταρίας εξακολουθεί να είναι χαμηλή μετά τη λήψη μέτρων, το αυτοκίνητο πρέπει να ελεγχθεί. Συνιστάται να απευθυνθείτε σε ένα εξουσιοδοτημένο συνεργείο της Volvo.

Σημείωση

Η εκκίνηση υψηλής τάσης μπορεί να οδηγήσει σε χαμηλή στάθμη ισχύος μπαταρίας, γεγονός που προσωρινά περιορίζει τη λειτουργία start/stop. Ο κινητήρας τότε τίθεται αυτόματα σε λειτουργία χωρίς ο/η οδηγός να σηκώσει το πόδι του/της από το πεντάλ φρένων.

Στα αυτοκίνητα με μηχανικό κιβώτιο ταχυτήτων, η λειτουργία start/stop απενεργοποιείται χωρίς να πατηθεί το πεντάλ του συμπλέκτη αν ο μοχλός ταχυτήτων βρίσκεται στη Νεκρά. Η λειτουργία start/stop θα είναι διαθέσιμη ξανά, όταν υπάρχει επαρκής στάθμη ισχύος μπαταρίας.

18.7.4. Χρήση της διαδικασίας εκκίνησης με βοηθητικά καλώδια με άλλη μπαταρία

Εάν η μπαταρία του αυτοκινήτου (12 V) έχει εκφορτιστεί, μπορείτε να θέσετε σε λειτουργία το ηλεκτρικό σύστημα του αυτοκινήτου χρησιμοποιώντας ρεύμα από άλλη μπαταρία.

Αν η μπαταρία 12 V (μπαταρία εκκίνησης) αποφορτιστεί, το ηλεκτρικό σύστημα του αυτοκινήτου μπορεί να τεθεί σε λειτουργία χρησιμοποιώντας βοηθητικά καλώδια και την μπαταρία ενός άλλου αυτοκινήτου. Αν η υβριδική μπαταρία έχει εκφορτιστεί επί-

σης, θα χρειαστεί να φορτιστεί με καλώδιο φόρτισης μετά την εκκίνηση του ηλεκτρικού συστήματος προκειμένου να μπορεί να εκκινήσει τον κινητήρα.

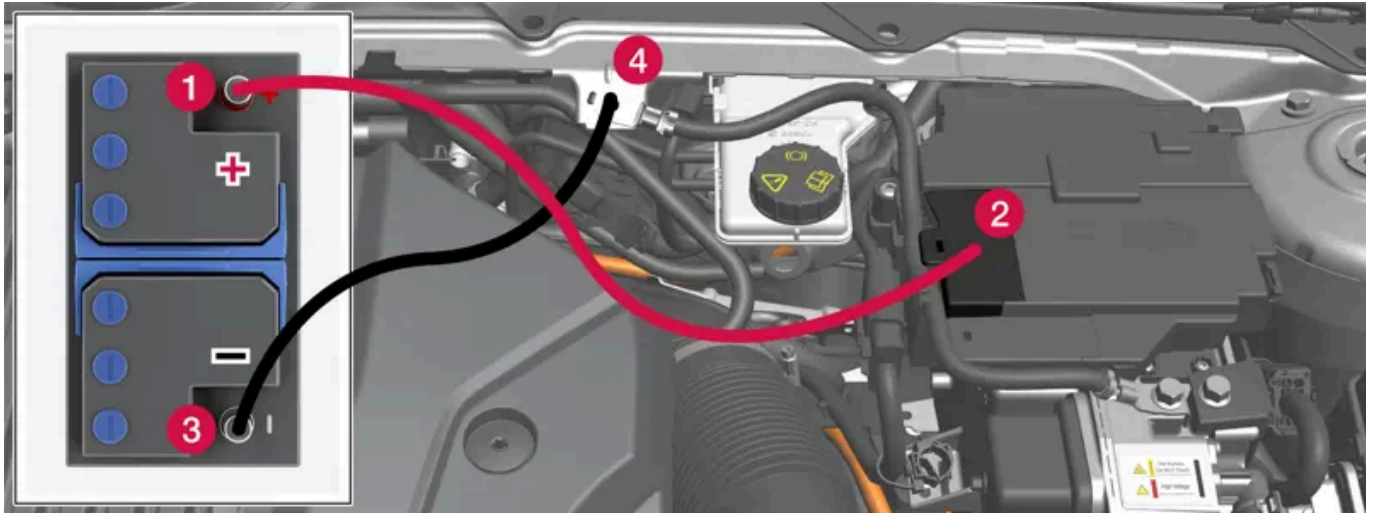

Σημεία φόρτισης για βοηθητική εκκίνηση του αυτοκινήτου σας. Υπάρχουν δύο σημεία σύνδεσης κάτω από το κάλυμμα. Χρησιμοποιείτε μόνο αυτό που βρίσκεται πιο κοντά στον χώρο επιβατών.

! Σημαντικό

Τα σημεία φόρτισης του αυτοκινήτου προορίζονται μόνο για την εκκίνηση του συγκεκριμένου αυτοκινήτου με βοηθητικά καλώδια. Μην τα χρησιμοποιείτε για την εκκίνηση άλλων αυτοκινήτων – η ασφάλεια για το κύκλωμα φόρτισης ενδέχεται να υπερφορτωθεί και να σταματήσει να λειτουργεί.

Αν υπερφορτωθεί κάποια ασφάλεια, στην οθόνη του οδηγού εμφανίζεται το μήνυμα **Μπαταρία 12 V Καμένη ασφάλεια Απαιτείται σέρβις**. Η Volvo συνιστά να απευθυνθείτε σε ένα εξουσιοδοτημένο συνεργείο της Volvo.

Κατά την εκκίνηση του αυτοκινήτου με βοηθητικά καλώδια, πρέπει να ακολουθούνται τα παρακάτω βήματα για να μην προκληθούν βραχυκυκλώματα ή άλλη ζημιά:

- 1 Το ηλεκτρικό σύστημα του αυτοκινήτου πρέπει να βρίσκεται στη θέση 0 του διακόπτη ανάφλεξης.
- 2 Ελέγξτε αν η βοηθητική μπαταρία έχει τάση 12 V.
- 3 Αν η μπαταρία βρίσκεται σε άλλο αυτοκίνητο - σβήστε τον κινητήρα του και βεβαιωθείτε ότι τα αυτοκίνητα δεν έχουν επαφή μεταξύ τους.
- 4 Συνδέστε ένα από τα κροκοδειλάκια του κόκκινου βοηθητικού καλωδίου στον θετικό πόλο (1) της βοηθητικής μπαταρίας.

! Σημαντικό

Συνδέστε το βοηθητικό καλώδιο εκκίνησης προσεκτικά για να μην προκληθεί βραχυκύκλωμα και επαφή με άλλα εξαρτήματα στον χώρο του κινητήρα.

- 5 Ανοίξτε το κάλυμμα για το θετικό σημείο φόρτισης (2).

Υπάρχουν δύο σημεία σύνδεσης κάτω από το κάλυμμα. Χρησιμοποιείτε μόνο το σημείο σύνδεσης που βρίσκεται πιο κοντά στον χώρο επιβατών.

Το περιεχόμενο του παρόντος εγχειριδίου αντιπροσωπεύει την κατάσταση του εγχειριδίου χρήσης κατά τη στιγμή της εκτύπωσης και ενδέχεται να μην είναι απόλυτα έγκυρο σε μελλοντικές περιπτώσεις. Για περισσότερες πληροφορίες, ανατρέξτε στην πρώτη σελίδα για να δείτε ολόκληρη τη δήλωση αποποίησης ευθύνης.

- 6 Συνδέστε το άλλο κροκοδειλάκι του κόκκινου βοηθητικού καλωδίου στο θετικό σημείο φόρτισης (2) του αυτοκινήτου.
- 7 Συνδέστε ένα από τα κροκοδειλάκια του μαύρου βοηθητικού καλωδίου στον αρνητικό πόλο (3) της βοηθητικής μπαταρίας.
- 8 Συνδέστε το άλλο κροκοδειλάκι του μαύρου βοηθητικού καλωδίου στο αρνητικό σημείο φόρτισης (4) του αυτοκινήτου.
- 9 Βεβαιωθείτε ότι τα κροκοδειλάκια βοηθητικού καλωδίου έχουν στερεωθεί καλά, για να μην προκληθούν σπινθήρες κατά την προσπάθεια της εκκίνησης.
- 10 Εκκινήστε τον κινητήρα του αυτοκινήτου που παρέχει ρεύμα και αφήστε τον να λειτουργήσει μερικά λεπτά σε αριθμό στροφών υψηλότερο από το ρελαντί περίπου 1500 σ.α.λ..
- 11 Κρατήστε πατημένο το κουμπί Start επί 5 δευτερόλεπτα τουλάχιστον, χωρίς να πατάτε το πεντάλ φρένων, για να ενεργοποιηθεί το ηλεκτρικό σύστημα του αυτοκινήτου.

 **Σημείωση**

Σε κανονικές συνθήκες, μόνο το ηλεκτρομότερ του αυτοκινήτου χρησιμοποιείται για την εκκίνηση, ο κινητήρας εσωτερικής καύσης δεν τίθεται σε λειτουργία μέχρι να χρειαστεί στη διάρκεια της οδήγησης. Η εκκίνηση του αυτοκινήτου επισημαίνεται από την οθόνη του οδηγού που ανάβει και τις ενδεικτικές λυχνίες στην οθόνη που σβήνουν.

 **Σημαντικό**

Μην αγγίζετε τις συνδέσεις ανάμεσα στο καλώδιο και το αυτοκίνητο κατά την προσπάθεια εκκίνησης. Υπάρχει κίνδυνος να προκληθούν σπινθήρες.

- 12 Περιμένετε τουλάχιστον 2 λεπτά για να φορτιστεί η μπαταρία εκκίνησης και στη συνέχεια επιχειρήστε να θέσετε το αυτοκίνητο σε λειτουργία.
- 13 Αν η προσπάθεια εκκίνησης είναι ανεπιτυχής, επαναλάβετε τα βήματα 11 και 12.

 **Σημείωση**

Το αυτοκίνητο δεν μπορεί να τεθεί σε λειτουργία αν η υβριδική μπαταρία έχει αποφορτιστεί.

- 14 Αφαιρέστε τα βοηθητικά καλώδια ακολουθώντας την αντίστροφη διαδικασία, πρώτα το μαύρο και μετά το κόκκινο. Βεβαιωθείτε ότι κανένα από τα κροκοδειλάκια του μαύρου βοηθητικού καλωδίου δεν έρχεται σε επαφή με το θετικό σημείο φόρτισης του αυτοκινήτου, τον θετικό πόλο της βοηθητικής μπαταρίας ή με το κροκοδειλάκι που είναι συνδεδεμένο στο κόκκινο βοηθητικό καλώδιο.



Προειδοποίηση

- Η μπαταρία μπορεί να απελευθερώσει ένα αέριο μίγμα οξυγόνου-υδρογόνου, το οποίο είναι εξαιρετικά εύφλεκτο. Εάν ένα καλώδιο βοηθητικής εκκίνησης δεν συνδεθεί σωστά, μπορεί να σχηματιστεί σπινθήρας και αυτό μπορεί να είναι αρκετό για να εκραγεί η μπαταρία.
- Μη συνδέετε τα βοηθητικά καλώδια σε οποιοδήποτε εξάρτημα του συστήματος καυσίμου ή σε κινούμενα μέρη. Προσέχετε τα μέρη του κινητήρα που έχουν αναπτύξει υψηλή θερμοκρασία.
- Η μπαταρία περιέχει θειικό οξύ, το οποίο μπορεί να προκαλέσει σοβαρά εγκαύματα.
- Εάν το θειικό οξύ έρθει σε επαφή με τα μάτια, το δέρμα ή τα ρούχα σας, ξεπλύνετε με άφθονη ποσότητα νερού. Εάν το οξύ έρθει σε επαφή με τα μάτια σας, απευθυνθείτε αμέσως σε γιατρό.
- Ποτέ μην καπνίζετε κοντά στην μπαταρία.

18.7.5. Μπαταρίες και ηλεκτρική τροφοδοσία

Η ηλεκτρική τροφοδοσία του αυτοκινήτου συνδέεται σε πολλές διαφορετικές μπαταρίες και εξαρτήματα. Αυτά καθιστούν εφικτή τη χρήση των ηλεκτρικών λειτουργιών του αυτοκινήτου.

Το κύριο ηλεκτρικό σύστημα του αυτοκινήτου λειτουργεί με τάση 12V και τροφοδοτεί τον ηλεκτρικό εξοπλισμό.

Εκτός από το κύριο ηλεκτρικό σύστημα, το αυτοκίνητο διαθέτει ένα σύστημα υψηλής τάσης για την ηλεκτρική πρόωση.



Προειδοποίηση

Αρκετά από τα εξαρτήματα στο αυτοκίνητο λειτουργούν με ρεύμα υψηλής τάσης το οποίο μπορεί να είναι επικίνδυνο σε περίπτωση λανθασμένης παρέμβασης. Μην αγγίζετε τίποτα που δεν περιγράφεται με σαφήνεια στο εγχειρίδιο κατόχου.

Μπαταρίες

Για να τροφοδοτήσει με ηλεκτρική ισχύ τα διάφορα εξαρτήματα, το αυτοκίνητό σας διαθέτει τα εξής:

- μια μπαταρία εκκίνησης 12V που τροφοδοτεί το κύριο ηλεκτρικό σύστημα του αυτοκινήτου
- μια υβριδική μπαταρία για την ηλεκτρική πρόωση του αυτοκινήτου.







18.7.6. Ανακύκλωση των μπαταριών

Οι χρησιμοποιημένες μπαταρίες πρέπει να ανακυκλώνονται με τρόπο ασφαλή για το περιβάλλον.

Εάν δεν είστε σίγουροι για τον τρόπο απόρριψης αυτού του είδους απορριμμάτων, συμβουλευτείτε ένα συνεργείο - συνιστάται να απευθυνθείτε σε ένα εξουσιοδοτημένο συνεργείο της Volvo. Ο χειρισμός της υβριδικής μπαταρίας πρέπει να πραγματοποιείται μόνο από το προσωπικό εξουσιοδοτημένου συνεργείου.

18.7.7. Λυχνίες πάνω στις μπαταρίες

Υπάρχουν πληροφοριακές και προειδοποιητικές λυχνίες πάνω στις μπαταρίες.

| | |
|---|--|
|  | Να χρησιμοποιείτε προστατευτικά γυαλιά. |
|  | Περισσότερες πληροφορίες στο εγχειρίδιο κατόχου του αυτοκινήτου. |
|  | Να αποθηκεύετε την μπαταρία μακριά από παιδιά. |
|  | Η μπαταρία περιέχει διαβρωτικό οξύ. |
|  | Προφυλάσσετε την μπαταρία από σπινθήρες και γυμνή φλόγα. |
|  | Κίνδυνος έκρηξης. |
|  | Πρέπει να παραδοθεί για ανακύκλωση. |

18.7.8. Υβριδική μπαταρία

Η υβριδική μπαταρία τροφοδοτεί το ηλεκτρομοτέρ του αυτοκινήτου και φορτίζεται μέσω της υποδοχής φόρτισης του αυτοκινήτου.

Σημείωση

Το αυτοκίνητο δεν μπορεί να τεθεί σε λειτουργία αν η υβριδική μπαταρία έχει αποφορτιστεί.

Αν αποφορτιστεί τόσο η μπαταρία εκκίνησης όσο και η υβριδική μπαταρία, τότε πρέπει να φορτίσετε και τις δύο μπαταρίες. Σε μια τέτοια περίπτωση, δεν μπορείτε να φορτίσετε μόνο την υβριδική μπαταρία. Για να φορτιστεί η υβριδική μπαταρία, η μπαταρία εκκίνησης πρέπει να είναι ήδη φορτισμένη σε κάποιο βαθμό.

Προειδοποίηση

Η υβριδική μπαταρία πρέπει να αντικαθίσταται μόνο σε συνεργείο - συνιστάται να απευθυνθείτε σε ένα εξουσιοδοτημένο συνεργείο της Volvo.

Ωφέλιμη διάρκεια ζωής και χωρητικότητα της υβριδικής μπαταρίας

Η χωρητικότητα της υβριδικής μπαταρίας μειώνεται με τα χρόνια και τη χρήση, γεγονός που μπορεί να έχει ως αποτέλεσμα αυξημένη χρήση του κινητήρα εσωτερικής καύσης και, ως συνέπεια, μικρότερη οικονομία καυσίμου και μικρότερη αυτονομία κατά την ηλεκτροκίνηση.

Ψυκτικό

Το σύστημα ψύξης της υβριδικής μπαταρίας διαθέτει ξεχωριστό δοχείο διαστολής.

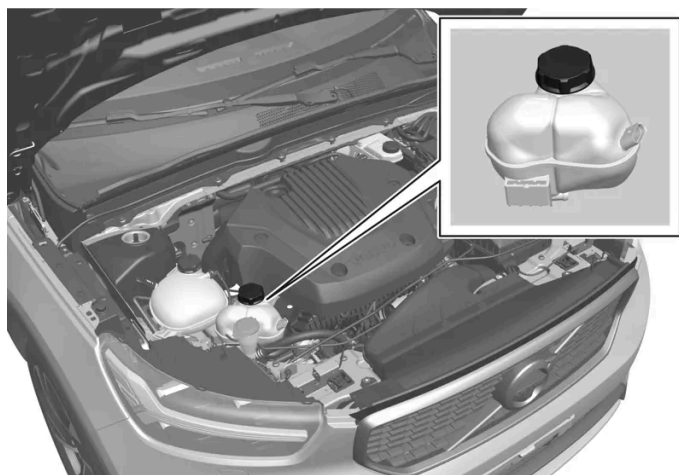

Σημαντικό

Η πλήρωση της υβριδικής μπαταρίας πρέπει να πραγματοποιείται μόνο σε συνεργείο - συνιστάται να απευθυνθείτε σε ένα εξουσιοδοτημένο συνεργείο της Volvo.

Προδιαγραφές υβριδικής μπαταρίας

Το περιεχόμενο του παρόντος εγχειριδίου αντιπροσωπεύει την κατάσταση του εγχειριδίου χρήσης κατά τη στιγμή της εκτύπωσης και ενδέχεται να μην είναι απόλυτα έγκυρο σε μελλοντικές περιπτώσεις. Για περισσότερες πληροφορίες, ανατρέξτε στην πρώτη σελίδα για να δείτε ολόκληρη τη δήλωση αποποίησης ευθύνης.

Τύπος: Ιόντων λιθίου

Συνολική ποσότητα ενέργειας: 10,7 kWh

18.7.9. Μπαταρία

Η μπαταρία εκκίνησης τροφοδοτεί το κύριο ηλεκτρικό σύστημα του αυτοκινήτου, που περιλαμβάνει το μεγαλύτερο μέρος του ηλεκτρικού εξοπλισμού. Η υβριδική μπαταρία χρησιμοποιείται για την εκκίνηση του κινητήρα εσωτερικής καύσης.

Η μπαταρία εκκίνησης είναι μπαταρία 12V, με κατάλληλες διαστάσεις για την τροφοδοσία του συγκεκριμένου ηλεκτρικού συστήματος και των λειτουργιών του μοντέλου του αυτοκινήτου.

- Ποτέ μην αποσυνδέετε την μπαταρία εκκίνησης, όταν ο κινητήρας βρίσκεται σε λειτουργία.
- Βεβαιωθείτε ότι τα καλώδια της μπαταρίας είναι σωστά συνδεδεμένα και σφιγμένα.

Σημαντικό

Σε ορισμένα μοντέλα, η μπαταρία διαθέτει ιμάντα συγκράτησης. Βεβαιωθείτε ότι ο ιμάντας συγκράτησης έχει συσφιχτεί σωστά.

Σημαντικό

Αν αντικαταστήσετε την μπαταρία, φροντίστε να χρησιμοποιήσετε νέα μπαταρία ίδιου μεγέθους και ίδιας δυνατότητας κρύας εκκίνησης με την εργοστασιακή (βλ. πινακίδα πάνω στην μπαταρία). Η Volvo συνιστά να αναθέσετε σε ένα εξουσιοδοτημένο συνεργείο της Volvo την αντικατάσταση της μπαταρίας.

Προειδοποίηση

Αν η μπαταρία εκκίνησης αποσυνδεθεί, η λειτουργία αυτόματου ανοίγματος και κλεισίματος πρέπει να επαναρυθμιστεί για να εκτελείται σωστά. Για να λειτουργήσει η προστασία μπλοκαρίσματος, χρειάζεται επαναρύθμιση.

Προειδοποίηση

- Η μπαταρία μπορεί να απελευθερώσει ένα αέριο μίγμα οξυγόνου-υδρογόνου, το οποίο είναι εξαιρετικά εύφλεκτο. Εάν ένα καλώδιο βοηθητικής εκκίνησης δεν συνδεθεί σωστά, μπορεί να σχηματιστεί σπινθήρας και αυτό μπορεί να είναι αρκετό για να εκραγεί η μπαταρία.
- Μη συνδέετε τα βοηθητικά καλώδια σε οποιοδήποτε εξάρτημα του συστήματος καυσίμου ή σε κινούμενα μέρη. Προσέχετε τα μέρη του κινητήρα που έχουν αναπτύξει υψηλή θερμοκρασία.
- Η μπαταρία περιέχει θειικό οξύ, το οποίο μπορεί να προκαλέσει σοβαρά εγκαύματα.
- Εάν το θειικό οξύ έρθει σε επαφή με τα μάτια, το δέρμα ή τα ρούχα σας, ξεπλύνετε με άφθονη ποσότητα νερού. Εάν το οξύ έρθει σε επαφή με τα μάτια σας, απευθυνθείτε αμέσως σε γιατρό.
- Ποτέ μην καπνίζετε κοντά στην μπαταρία.

Ωφέλιμη διάρκεια ζωής και χωρητικότητα της μπαταρίας εκκίνησης

Η διάρκεια ζωής της μπαταρίας εκκίνησης επηρεάζεται από μια σειρά από παράγοντες, όπως οι πολλαπλές εκκινήσεις, οι αποφορτίσεις, ο τρόπος και οι συνθήκες οδήγησης, και οι κλιματολογικές συνθήκες. Η ικανότητα εκκίνησης της μπαταρίας σταδιακά μειώνεται με την πάροδο του χρόνου. Η ικανότητα εκκίνησης μειώνεται ακόμη περισσότερο σε πολύ χαμηλές θερμοκρασίες.

Η στάθμη ισχύος μπαταρίας ενδέχεται να μειωθεί, αν το αυτοκίνητο δεν χρησιμοποιείται για κάποιο χρονικό διάστημα ή αν μετακινείται μόνο για σύντομες αποστάσεις.

Για να διατηρηθεί η μπαταρία εκκίνησης σε καλή κατάσταση, συνιστάται να οδηγείτε το αυτοκίνητο τουλάχιστον επί 15 λεπτά κάθε εβδομάδα ή να συνδέετε την μπαταρία σε φορτιστή μπαταρίας με αυτόματη λειτουργία βραδείας φόρτισης. Αν η μπαταρία εκκίνησης διατηρείται πλήρως φορτισμένη, επιτυγχάνεται η μέγιστη διάρκεια της λειτουργικής της ζωής.

Θέση



Η μπαταρία εκκίνησης βρίσκεται στον χώρο αποσκευών.

Προδιαγραφές μπαταρίας εκκίνησης

| Τύπος μπαταρίας | H7 AGM |
|---|--------|
| Τάση (V) | 12 |
| Χωρητικότητα κατά την εκκίνηση με κρύο κινητήρα ^[1] - CCA ^[2] (A) | 800 |

Το περιεχόμενο του παρόντος εγχειριδίου αντιπροσωπεύει την κατάσταση του εγχειριδίου χρήσης κατά τη στιγμή της εκτύπωσης και ενδέχεται να μην είναι απόλυτα έγκυρο σε μελλοντικές περιπτώσεις. Για περισσότερες πληροφορίες, ανατρέξτε στην πρώτη σελίδα για να δείτε ολόκληρη τη δήλωση αποποίησης ευθύνης.

| | |
|-------------------|-----------------------------------|
| Τύπος μπαταρίας | H7 AGM |
| Διαστάσεις, ΜΧΠΧΥ | 315X175X190 mm (12.4X6.9X7.5 in.) |
| Χωρητικότητα (Ah) | 80 |

[1] Σύμφωνα με το πρότυπο EN.

[2] Cold Cranking Amperes.

18.8. Service

18.8.1. Σέρβις στο σύστημα κλιματισμού

Το σέρβις και τυχόν επισκευή του συστήματος κλιματισμού πρέπει να πραγματοποιείται μόνο σε εξουσιοδοτημένο συνεργείο.

Αντιμετώπιση προβλημάτων και επισκευή

Το σύστημα κλιματισμού περιέχει φθορίζοντες παράγοντες ιχνηθέτησης. Το υπεριώδες φως χρησιμοποιείται για την ανίχνευση διαρροής.

Η Volvo συνιστά να απευθυνθείτε σε ένα εξουσιοδοτημένο συνεργείο της Volvo.

Το σύστημα κλιματισμού του αυτοκινήτου χρησιμοποιεί ψυκτικό R1234yf χωρίς φρέον. Πληροφορίες για το ψυκτικό αναγράφονται σε μια πινακίδα που βρίσκεται στην εσωτερική πλευρά του καπό του κινητήρα.

Προειδοποίηση

Το σύστημα κλιματισμού περιέχει πεπεσμένο ψυκτικό R1234yf. Σύμφωνα με το SAE J2845 (Εκπαίδευση τεχνικών για ασφαλές σέρβις και περιορισμό ψυκτικών μέσων που χρησιμοποιούνται σε συστήματα κλιματισμού αυτοκινήτων), το σέρβις και η επισκευή του συστήματος ψυκτικού πρέπει να πραγματοποιείται μόνο από εκπαιδευμένους και πιστοποιημένους τεχνικούς για να διασφαλιστεί η ασφάλεια του συστήματος.

18.8.2. Πρόγραμμα σέρβις της Volvo

Για να διατηρήσετε το αυτοκίνητο όσο το δυνατόν πιο ασφαλές και αξιόπιστο, τηρείτε το πρόγραμμα σέρβις της Volvo που παρατίθεται στο Εγχειρίδιο Σέρβις και Εγγύησης.

Η Volvo συνιστά να αναθέσετε σε ένα εξουσιοδοτημένο συνεργείο της Volvo τις εργασίες σέρβις και συντήρησης. Τα συνεργεία της Volvo διαθέτουν το προσωπικό, τα ειδικά εργαλεία και τα απαραίτητα εγχειρίδια σέρβις ώστε να παρέχουν άριστη ποιότητα σέρβις.

Το περιεχόμενο του παρόντος εγχειριδίου αντιπροσωπεύει την κατάσταση του εγχειριδίου χρήσης κατά τη στιγμή της εκτύπωσης και ενδέχεται να μην είναι απόλυτα έγκυρο σε μελλοντικές περιπτώσεις. Για περισσότερες πληροφορίες, ανατρέξτε στην πρώτη σελίδα για να δείτε ολόκληρη τη δήλωση αποποίησης ευθύνης.

 **Σημαντικό**

Για να ισχύει η εγγύηση της Volvo, διαβάστε και ακολουθήστε τις οδηγίες στο Εγχειρίδιο Σέρβις και Εγγύησης.

Σέρβις και επισκευή

Πραγματοποιείτε τακτικά σέρβις στο αυτοκίνητο. Τηρείτε τα συνιστώμενα διαστήματα σέρβις της Volvo.

Εάν χρειάζεται επιθεώρηση και επισκευή, μόνο ένα εξουσιοδοτημένο συνεργείο της Volvo μπορεί να πραγματοποιήσει αυτές τις εργασίες.

 **Προειδοποίηση**

Μην πραγματοποιείτε επισκευές εσείς οι ίδιοι σε αυτό το όχημα. Τα ηλεκτρικά καλώδια ή/και εξαρτήματα που έχουν αποσυνδεθεί πρέπει να επισκευάζονται μόνο από εξουσιοδοτημένο συνεργείο - συνιστάται εξουσιοδοτημένο συνεργείο της Volvo.

Καλώδιο φόρτισης με μονάδα ελέγχου

 **Σημαντικό**

Μην κάνετε καμία τροποποίηση στη μονάδα ελέγχου.

18.9. Κατάσταση αυτοκινήτου

18.9.1. Κατάσταση αυτοκινήτου

Οι πληροφορίες για τη γενική κατάσταση του αυτοκινήτου μπορεί να προβληθεί στην κεντρική οθόνη.



Η **Κατάσταση Αυτοκινήτου** ανοίγει στην προβολή εφαρμογών της κεντρικής οθόνης. Εμφανίζονται οι παρακάτω καρτέλες:

- **Μηνύματα** - μηνύματα κατάστασης
- **Κατάσταση** - έλεγχος της στάθμης λαδιού
- **TPMS** - έλεγχος της πίεσης ελαστικών
- **Ραντεβού** – πληροφορίες αυτοκινήτου ^[1]

^[1] Ισχύει σε ορισμένες αγορές.

18.9.2. Αποστολή πληροφοριών του αυτοκινήτου σε ένα συνεργείο

Μπορείτε να αποστείλετε πληροφορίες από το αυτοκίνητο^[1] οποιαδήποτε στιγμή, π.χ. αν κάνετε κράτηση για επίσκεψη στο συνεργείο και θέλετε να βοηθήσετε το συνεργείο σας με καλύτερες πληροφορίες για να προγραμματιστεί η επίσκεψή σας. Η αποστολή πληροφοριών αυτοκινήτου δεν είναι η ίδια λειτουργία με την κράτηση για σέρβις.

- 1 Ανοίξτε την εφαρμογή **Κατάσταση Αυτοκινήτου** από την προβολή εφαρμογών στην κεντρική οθόνη.
- 2 Πατήστε το κουμπί **Ραντεβού**.
- 3 Πατήστε το κουμπί **Αποστολή στοιχ αυτ/του**.
 - Στο πάνω μέρος της κεντρικής οθόνης εμφανίζεται ένα μήνυμα ότι αποστέλλονται στοιχεία του οχήματος. Μπορείτε να ακυρώσετε τη μετάδοση στοιχείων πατώντας το X στην ένδειξη δραστηριότητας.
Οι πληροφορίες αποστέλλονται μέσω της σύνδεσης του αυτοκινήτου στο διαδίκτυο^[2].

Αυτές οι πληροφορίες του αυτοκινήτου είναι προσβάσιμες από οποιονδήποτε Επίσημο Διανομέα, αν γνωρίζει τον αριθμό πλαισίου του αυτοκινήτου (VIN^[3]).

Περιεχόμενο πληροφοριών αυτοκινήτου

Τα στοιχεία που αποστέλλονται είναι οι πληροφορίες που αποθηκεύτηκαν την τελευταία φορά (την τελευταία φορά που τέθηκε σε λειτουργία το αυτοκίνητο) και περιλαμβάνουν πληροφορίες για τα εξής:

- Απαιτηση σέρβις
- χρόνος από το τελευταίο σέρβις
- κατάσταση λειτουργίας
- στάθμες υγρών
- Ένδειξη μετρητή
- τον αριθμό πλαισίου του αυτοκινήτου (VIN^[3])
- Την έκδοση λογισμικού του αυτοκινήτου
- τα στοιχεία διαγνωστικού ελέγχου του αυτοκινήτου.

^[1] Ισχύει σε ορισμένες αγορές.

^[2] Τα δεδομένα μεταδίδονται (κυκλοφορία δεδομένων) όταν χρησιμοποιείτε το διαδίκτυο, γεγονός που μπορεί να ενέχει κόστος.

^[3] Αριθμός πλαισίου του οχήματος.

18.10. Κέντρο λήψεων (download)

18.10.1. Κέντρο λήψεων (download)

Χρησιμοποιήστε την εφαρμογή Download Centre στην κεντρική οθόνη του αυτοκινήτου για τον χειρισμό λογισμικού ^[1] όπως οι εφαρμογές και οι χάρτες.

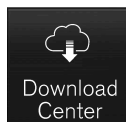

Η εφαρμογή **Κέντρο λήψ (download)** ενεργοποιείται από την προβολή εφαρμογών στην κεντρική οθόνη και επιτρέπει τα εξής:

- αναζήτηση και ενημέρωση συγκεκριμένου λογισμικού
- ενημέρωση χαρτογραφικού υλικού για το Sensus Navigation *
- λήψη (download), ενημέρωση και απεγκατάσταση εφαρμογών.

^[1] Τα δεδομένα μεταδίδονται (κυκλοφορία δεδομένων) όταν χρησιμοποιείτε το διαδίκτυο, γεγονός που μπορεί να ενέχει κόστος.

* Προαιρετικός εξοπλισμός/αξεσουάρ.

18.10.2. Ενημέρωση του λογισμικού μέσω του Κέντρου λήψεων

Ένα μέρος του λογισμικού, π.χ. εφαρμογές και χάρτες, μπορεί να ενημερωθεί μέσω του Κέντρου λήψεων αν το αυτοκίνητο είναι συνδεδεμένο στο διαδίκτυο ^[1].

Όταν υπάρχει νέα ενημέρωση λογισμικού διαθέσιμη, εμφανίζεται το μήνυμα **Νέες ενημερώσεις λογισμικού διαθέσιμ Βλ. Κέντρο λήψεων** στη γραμμή κατάστασης της κεντρικής οθόνης.

Αναζήτηση για ενημερώσεις

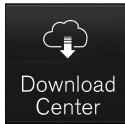

- 1 Μεταβείτε στο **Κέντρο λήψ (download)** στην προβολή εφαρμογών στην κεντρική οθόνη.
 - > Αρχίζει μια αναζήτηση. Αν έχει πραγματοποιηθεί ήδη μια νέα αναζήτηση από την έναρξη λειτουργίας, το σύστημα πρέπει να επανεκκινηθεί για να μπορέσει να πραγματοποιηθεί μια νέα αναζήτηση. Αν μια εγκατάσταση βρίσκεται ήδη σε εξέλιξη, δεν πραγματοποιείται καμία αναζήτηση.
Επιλέξτε την περιοχή λογισμικού, για να δείτε ποιες ενημερώσεις είναι διαθέσιμες.

Έναρξη μιας ενημέρωσης

- 1 Επιλέξτε μία από τις επιλογές εγκατάστασης στη λίστα διαθέσιμων ενημερώσεων του Κέντρου λήψεων.
 - > Αρχίζει η λήψη (download) του επιλεγμένου λογισμικού.
Μπορείτε να ακυρώσετε την ενημέρωση στη διάρκεια της φάσης λήψης, πατώντας στον σταυρό δίπλα στο επιλεγμένο λογισμικό. Όταν η λήψη (download) ολοκληρωθεί και αρχίσει η εγκατάσταση, δεν είναι πλέον εφικτή η ακύρωση της ενημέρωσης.

Σημείωση

Η ταχύτητα άλλων online υπηρεσιών μπορεί να επηρεαστεί κατά τη λήψη (download). Μπορείτε να ακυρώσετε τη λήψη και να την επανεκκινήσετε αργότερα, ή δώσετε προτεραιότητα στην ενημέρωση απενεργοποιώντας άλλες online υπηρεσίες, όπως το διαδικτυακό ραδιόφωνο.

Σημείωση

Αν κλείσετε τον διακόπτη ανάφλεξης και βγείτε από το αυτοκίνητο, η ενημέρωση θα συνεχιστεί την επόμενη φορά που θα χρησιμοποιήσετε το αυτοκίνητο.

^[1] Τα δεδομένα μεταδίδονται (κυκλοφορία δεδομένων) όταν χρησιμοποιείτε το διαδίκτυο, γεγονός που μπορεί να ενέχει κόστος.

18.10.3. Συμβουλές σε περίπτωση προβλημάτων με τις ενημερώσεις μέσω του Κέντρου λήψεων (download)

Το περιεχόμενο του παρόντος εγχειριδίου αντιπροσωπεύει την κατάσταση του εγχειριδίου χρήσης κατά τη στιγμή της εκτύπωσης και ενδέχεται να μην είναι απόλυτα έγκυρο σε μελλοντικές περιπτώσεις. Για περισσότερες πληροφορίες, ανατρέξτε στην πρώτη σελίδα για να δείτε ολόκληρη τη δήλωση αποποίησης ευθύνης.

Όταν το αυτοκίνητο είναι συνδεδεμένο στο διαδίκτυο ^[1], υπάρχει η δυνατότητα ενημέρωσης αρκετών από τα συστήματα του αυτοκινήτου απευθείας από την κεντρική οθόνη. Ακολουθούν ορισμένες συχνές ερωτήσεις και απαντήσεις.

Δεν υπάρχει σύνδεση με την υπηρεσία

Αν εμφανιστεί το μήνυμα **Δεν υπάρχ σύνδ με την υπηρεσ**, σημαίνει ότι η σύνδεση με την υπηρεσία δεν λειτουργεί. Μπορεί να υπάρχουν διάφοροι λόγοι για τους οποίους η σύνδεση δεν λειτουργεί. Παρακάτω παρατίθεται μια σειρά από πιθανές αιτίες και λύσεις.

Το αυτοκίνητό σας δεν διαθέτει σύνδεση στο διαδίκτυο

Βεβαιωθείτε ότι το αυτοκίνητό σας είναι συνδεδεμένο στο διαδίκτυο με έναν από τους παρακάτω τρόπους:

- Wi-Fi
- Τηλέφωνο συνδεδεμένο μέσω Bluetooth
- Μόντεμ αυτοκινήτου (P-SIM)

Στη συνέχεια επανεκκινήστε την εφαρμογή επιστρέφοντας στην αρχική προβολή, στη συνέχεια πατήστε **Κέντρο λήψ (download)**.

Η σύνδεση στο διαδίκτυο λειτουργεί, αλλά οι απομακρυσμένες ενημερώσεις δεν είναι διαθέσιμες προς το παρόν

Επανεκκινήστε την εφαρμογή επιστρέφοντας στην αρχική προβολή, στη συνέχεια πατήστε **Κέντρο λήψ (download)**. Τότε αρχίζει μια νέα αναζήτηση και το ερώτημα αποστέλλεται στη λειτουργία απομακρυσμένων ενημερώσεων. Αν το μήνυμα σφάλματος εμφανίζεται επανειλημμένα επί περισσότερες από 12 ώρες, η υπηρεσία μπορεί να βρίσκεται προσωρινά εκτός λειτουργίας ή να έχει ανασταλεί για λόγους συντήρησης. Αν η βλάβη εμμένει επί περισσότερες από 48 ώρες, απευθυνθείτε στον εξουσιοδοτημένο διανομέα Volvo της περιοχής σας ή στην εξυπηρέτηση πελατών της Volvo Cars για περισσότερη βοήθεια.

Η υπηρεσία ενημερώσεων έχει παραμείνει ανενεργή επί 12 μήνες

Αν η υπηρεσία **Κέντρο λήψ (download)** δεν έχει χρησιμοποιηθεί επί 12 μήνες, θα χρειαστεί μεγαλύτερο διάστημα για να τεθεί σε λειτουργία την επόμενη φορά που θα χρησιμοποιήσετε την υπηρεσία (περίπου 60 δευτερόλεπτα). Η υπηρεσία απομακρυσμένων ενημερώσεων θα αρχίσει πιο γρήγορα την επόμενη φορά που θα την ενεργοποιήσετε, αρκεί να έχει χρησιμοποιηθεί εντός 12 μηνών.

Το αυτοκίνητο χάνει τη σύνδεσή του στο διαδίκτυο στη διάρκεια της ενημέρωσης

Αν το αυτοκίνητο χάσει τη σύνδεσή του στο διαδίκτυο ενώ βρίσκεται σε εξέλιξη μια ενημέρωση, ελέγξτε τη σύνδεση στο διαδίκτυο και στη συνέχεια επανεκκινήστε τη λειτουργία.

Μια ενημέρωση ή διαδικασία λήψης (download), που βρίσκεται σε εξέλιξη, σταμάτησε να αποκρίνεται παρά την επανεκκίνηση του αυτοκινήτου

Αν μια ενημέρωση ή διαδικασία λήψης (download), που βρίσκεται σε εξέλιξη, σταματήσει να αποκρίνεται παρά την επανεκκίνηση του αυτοκινήτου, επισκεφθείτε ένα συνεργείο ^[2] για αποκατάσταση του προβλήματος.

Έχουν εγκατασταθεί πολλές εφαρμογές

Το περιεχόμενο του παρόντος εγχειριδίου αντιπροσωπεύει την κατάσταση του εγχειριδίου χρήσης κατά τη στιγμή της εκτύπωσης και ενδέχεται να μην είναι απόλυτα έγκυρο σε μελλοντικές περιπτώσεις. Για περισσότερες πληροφορίες, ανατρέξτε στην πρώτη σελίδα για να δείτε ολόκληρη τη δήλωση αποποίησης ευθύνης.

Ο μέγιστος διαθέσιμος χώρος για τις εφαρμογές είναι 10 GB. Αν ο αποθηκευτικός χώρος γεμίσει, η εκτέλεση ενημερώσεων στο αυτοκίνητο δεν είναι εφικτή. Ενδέχεται να γεμίσει αν, για παράδειγμα, αποθηκεύσετε μεγάλο όγκο μουσικής εκτός σύνδεσης. Ελευθερώστε μνήμη, διαγράφοντας μια εφαρμογή ή αποθηκευμένη μουσική εκτός σύνδεσης, για παράδειγμα.

Επανεκκίνηση του συστήματος Infotainment από μόνο του, ενώ βρίσκεται σε εξέλιξη μια εγκατάσταση/ενημέρωση

Αν το σύστημα Infotainment του αυτοκινήτου επανεκκινηθεί από μόνο του, ενώ βρίσκεται σε εξέλιξη η εγκατάσταση μιας εφαρμογής ή μια ενημέρωση συστήματος, προσπαθήστε να επανεγκαταστήσετε την εφαρμογή ή την ενημέρωση του συστήματος. Αν διαπιστώσετε ότι αυτό δεν βοηθά, επισκεφθείτε ένα εξουσιοδοτημένο συνεργείο ^[2] για περαιτέρω βοήθεια.

Η ενημέρωση χαρτών σταμάτησε στο μήνυμα Βγείτε από όχημ με κιν σβησ για ολοκ

Αν έχετε ολοκληρώσει μια ενημέρωση χαρτών και εμφανιστεί το μήνυμα **Βγείτε από όχημ με κιν σβησ για ολοκ**, το οποίο δεν σβήσει από την οθόνη μετά από επανεκκίνηση, επισκεφθείτε ένα εξουσιοδοτημένο συνεργείο ^[2] για περαιτέρω βοήθεια. Αν είναι εφικτό, περιμένετε 14 ημέρες και το μήνυμα θα σταματήσει από μόνο του να εμφανίζεται.

Περισσότερη βοήθεια

Αν δεν έχετε λάβει απαντήσεις στις ερωτήσεις σας και χρειάζεστε περισσότερη βοήθεια, απευθυνθείτε στον εξουσιοδοτημένο διανομέα Volvo της περιοχής σας ή στην εξυπηρέτηση πελατών της Volvo Cars.

Σημείωση

Μπορείτε να διακόψετε την ενημέρωση αν κλείσετε τον διακόπτη ανάφλεξης και βγείτε από το αυτοκίνητο. Ωστόσο, η ενημέρωση δεν χρειάζεται να έχει ολοκληρωθεί πριν βγείτε από το αυτοκίνητο, καθώς θα συνεχιστεί την επόμενη φορά που θα θέσετε σε λειτουργία το αυτοκίνητο.

Σημείωση

Η λήψη (download) δεδομένων μπορεί να επηρεάσει άλλες υπηρεσίες που μεταδίδουν δεδομένα, π.χ. διαδικτυακό ραδιόφωνο. Αν η επίδραση στις άλλες υπηρεσίες είναι ενοχλητική, τότε μπορείτε να διακόψετε τη λήψη (download). Εναλλακτικά, μπορείτε να απενεργοποιήσετε ή να διακόψετε τις υπόλοιπες υπηρεσίες.

^[1] Τα δεδομένα μεταδίδονται (κυκλοφορία δεδομένων) όταν χρησιμοποιείτε το διαδίκτυο, γεγονός που μπορεί να ενέχει κόστος.

^[2] Συνιστάται να απευθυνθείτε σε ένα εξουσιοδοτημένο συνεργείο της Volvo.

18.11. Συνιστώμενη συντήρηση για τη μονάδα κάμερας και τη μονάδα ραντάρ

Για να λειτουργεί σωστά η μονάδα ραντάρ και κάμερας, πρέπει να διατηρείται καθαρή, χωρίς βρομιά, πάγο και χιόνι, και να καθαρίζεται τακτικά με νερό και σαμπουάν αυτοκινήτου.

Το περιεχόμενο του παρόντος εγχειριδίου αντιπροσωπεύει την κατάσταση του εγχειριδίου χρήσης κατά τη στιγμή της εκτύπωσης και ενδέχεται να μην είναι απόλυτα έγκυρο σε μελλοντικές περιπτώσεις. Για περισσότερες πληροφορίες, ανατρέξτε στην πρώτη σελίδα για να δείτε ολόκληρη τη δήλωση αποποίησης ευθύνης.

i Σημείωση

Εάν οι αισθητήρες καλυφθούν με βρομιά, πάγο ή χιόνι, μπορεί να ενεργοποιηθούν εσφαλμένα, η λειτουργία τους να υποβαθμιστεί ή να μη λειτουργήσουν καθόλου.

Στις παρακάτω εικόνες επισημαίνονται οι επιφάνειες που πρέπει να παραμένουν καθαρές – τόσο στην αριστερή όσο και τη δεξιά πλευρά του αυτοκινήτου.

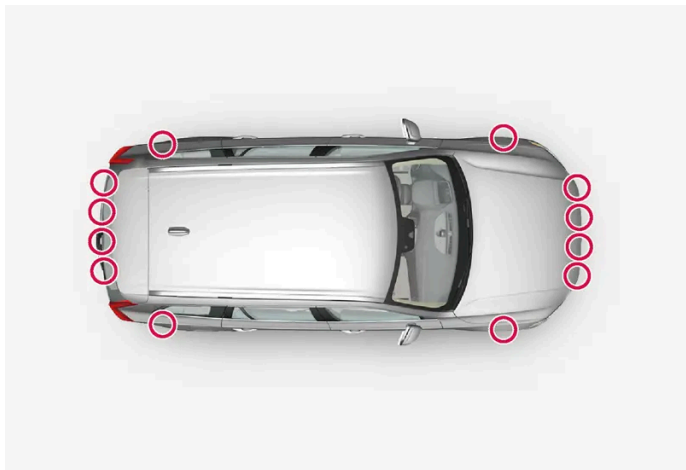

Θέση των αισθητήρων στάθμευσης περιμετρικά του αυτοκινήτου



Θέσης της μπροστινής μονάδας κάμερας και ραντάρ



Το περιεχόμενο του παρόντος εγχειριδίου αντιπροσωπεύει την κατάσταση του εγχειριδίου χρήσης κατά τη στιγμή της εκτύπωσης και ενδέχεται να μην είναι απόλυτα έγκυρο σε μελλοντικές περιπτώσεις. Για περισσότερες πληροφορίες, ανατρέξτε στην πρώτη σελίδα για να δείτε ολόκληρη τη δήλωση αποποίησης ευθύνης.

- Για να διασφαλιστεί η καλύτερη δυνατή λειτουργικότητα, τα σημεία μπροστά από τους αισθητήρες πρέπει να διατηρούνται καθαρά.
- Μην κολλάτε τυχόν αντικείμενα, ταινία ή ετικέτες στην περιοχή των αισθητήρων.
- Καθαρίζετε τακτικά το φακό των καμερών με χλιαρό νερό και σαμπουάν αυτοκινήτου - προσέχετε να μη γρατσουνίσετε τον φακό.

 **Σημαντικό**

Η συντήρηση των εξαρτημάτων του συστήματος υποστήριξης οδηγού πρέπει να γίνεται μόνο σε συνεργείο - συνιστάται να απευθυνθείτε σε ένα εξουσιοδοτημένο συνεργείο της Volvo.

18.12. Συντήρηση συστήματος φρένων

Ελέγχετε τα εξαρτήματα του συστήματος φρένων τακτικά για φθορά.

Για να διατηρήσετε το αυτοκίνητο όσο το δυνατόν πιο ασφαλές και αξιόπιστο, τηρείτε τα μεσοδιαστήματα σέρβις της Volvo που παρατίθενται στο Εγχειρίδιο Σέρβις και Εγγύησης. Μετά την αντικατάσταση σε τακάκια και δίσκους φρένων η πέδηση προσαρμόζεται αφότου "στρωθούν" για μερικές εκατοντάδες χιλιόμετρα (μίλια). Για να αντισταθμίσετε τη μειωμένη απόδοση των φρένων, πατήστε το πεντάλ φρένων πιο δυνατά. Η Volvo συνιστά να χρησιμοποιείτε αποκλειστικά θερμοού εγκεκριμένα από τη Volvo.

 **Σημαντικό**

Η φθορά στα μέρη του συστήματος φρένων πρέπει να ελέγχεται τακτικά.

Απευθυνθείτε σε ένα συνεργείο για πληροφορίες σχετικά με τη διαδικασία ή αναθέστε σε ένα συνεργείο τον έλεγχο - συνιστάται να απευθυνθείτε σε ένα εξουσιοδοτημένο συνεργείο της Volvo.

18.13. Διακοπή λειτουργίας

Αν αντιμετωπίσετε διακοπή λειτουργίας ή απόκλιση από την κανονική λειτουργία του αυτοκινήτου, ενδέχεται να οφείλεται σε σφάλμα ή στις συγκεκριμένες συνθήκες της περίπτωσης.

Ορισμένες λειτουργίες έχουν περιορισμούς σε συγκεκριμένες περιπτώσεις και απαιτείται να πληρούνται συγκεκριμένες συνθήκες, για να λειτουργήσουν. Στην οθόνη του οδηγού και στην κεντρική οθόνη μπορεί να εμφανίζονται μηνύματα που παρέχουν πληροφορίες για αυτές τις περιπτώσεις.

Μάθετε περισσότερα για την ανίχνευση βλαβών και τους περιορισμούς των διάφορων λειτουργιών στα σχετικά άρθρα παρακάτω.

Αν το αυτοκίνητο δεν μπορεί να οδηγηθεί

Το περιεχόμενο του παρόντος εγχειριδίου αντιπροσωπεύει την κατάσταση του εγχειριδίου χρήσης κατά τη στιγμή της εκτύπωσης και ενδέχεται να μην είναι απόλυτα έγκυρο σε μελλοντικές περιπτώσεις. Για περισσότερες πληροφορίες, ανατρέξτε στην πρώτη σελίδα για να δείτε ολόκληρη τη δήλωση αποποίησης ευθύνης.

Ανάψτε τα αλάρμ αν το αυτοκίνητο έχει ακινητοποιηθεί σε σημείο με διερχόμενη κυκλοφορία οχημάτων. Λειτουργήστε με γνώμονα την ασφάλεια και αν είναι εφικτό, μετακινήστε το αυτοκίνητο εκτός κινδύνου, έξω από την κυκλοφορία. Φορέστε ανακλαστικό γιλέκο και στη συνέχεια τοποθετήστε το προειδοποιητικό τρίγωνο έτσι, ώστε οι υπόλοιποι χρήστες του δρόμου να προειδοποιούνται έγκαιρα. Καλέστε οδική βοήθεια, αν η αιτία δεν μπορεί να αποκατασταθεί επί τόπου.

18.14. Μεταφορά δεδομένων ανάμεσα στο αυτοκίνητο και το συνεργείο μέσω Wi-Fi

Τα συνεργεία της Volvo διαθέτουν ένα συγκεκριμένο δίκτυο Wi-Fi για μεταφορά δεδομένων ανάμεσα στο αυτοκίνητό και στο συνεργείο. Το αυτοκίνητο συνδέεται χρησιμοποιώντας τα κουμπιά του κλειδιού, συνεπώς είναι σημαντικό να έχετε μαζί σας ένα κλειδί με κουμπιά σε περίπτωση επίσκεψης σε συνεργείο.

Κατά τη διάρκεια μιας επίσκεψης σε συνεργείο ο τεχνικός σέρβις μπορεί να πραγματοποιήσει ανίχνευση βλαβών και να ενημερώσει το λογισμικό μέσω του δικτύου.

Σύνδεση με ένα κλειδί

Πιέστε τρεις φορές το κουμπί κλειδώματος στο κλειδί, για να συνδέσετε το αυτοκίνητο στο δίκτυο του συνεργείου. Η σύνδεση γίνεται συνήθως από τον τεχνικό του σέρβις.

Όταν το αυτοκίνητο είναι συνδεδεμένο σε ένα δίκτυο Wi-Fi, στην κεντρική οθόνη εμφανίζεται το σύμβολο .

Δεν μπορεί να χρησιμοποιηθεί το κλειδί για σύνδεση σε άλλα δίκτυα Wi-Fi.

Προειδοποίηση

Το αυτοκίνητο δεν πρέπει να οδηγηθεί, όταν είναι συνδεδεμένο στα δίκτυα και τα συστήματα του συνεργείου.

18.15. Ανύψωση του αυτοκινήτου

Είναι σημαντικό να χρησιμοποιούνται τα σωστά σημεία ανύψωσης στο πλαίσιο του αυτοκινήτου κατά την ανύψωση του αυτοκινήτου με γρύλο*. Υπάρχουν διαφορετικά σημεία ανύψωσης, ανάλογα με τον τύπο του εξοπλισμού ανύψωσης που χρησιμοποιείται. Διαβάστε όλες τις οδηγίες πριν από την ανύψωση του αυτοκινήτου.

Το αυτοκίνητο μπορεί να ανυψωθεί χρησιμοποιώντας έναν γρύλο σχεδιασμένο για σύντομη χρήση, ή χρησιμοποιώντας τροχήλατο γρύλο αν το αυτοκίνητο χρειάζεται ανύψωση συχνά, ή από προσωπικό εξουσιοδοτημένου συνεργείου που έχει πρόβαση σε μεγαλύτερα μηχανήματα ανύψωσης.

Σημείωση

Η Volvo συνιστά να χρησιμοποιείτε μόνο το γρύλο που συνοδεύει το αυτοκίνητο. Αν πρέπει να χρησιμοποιήσετε άλλο γρύλο, ακολουθήστε τις συνοδευτικές οδηγίες.

Ο συνήθης γρύλος του αυτοκινήτου * έχει σχεδιαστεί μόνο για περιστασιακή ανύψωση μικρής διάρκειας, όπως για την αλλαγή κλαταρισμένου ελαστικού. Αν πρόκειται να ανυψώνετε το αυτοκίνητο με τον γρύλο πιο συχνά ή για περισσότερη ώρα από ό,τι χρειάζεται για να αλλάξετε ελαστικό, συνιστάται να χρησιμοποιήσετε τροχήλατο γρύλο. Σε αυτή την περίπτωση, ακολουθήστε τις συνοδευτικές οδηγίες.

Προειδοποίηση

- Το αυτοκίνητο δεν επιτρέπεται να κυλίσει ενώ ανυψώνεται. Τραβήξτε το χειρόφρενο και μετακινήστε τον επιλογέα ταχυτήτων στη θέση Στάθμευσης (P).
- Ακινητοποιήστε τους τροχούς, τοποθετώντας συμπαγείς ξύλινους τάκους ή μεγάλες πέτρες μπροστά και πίσω από τους τροχούς που παραμένουν στο έδαφος.
- Κατά την αλλαγή ελαστικού, χρησιμοποιήστε γρύλο που έχει σχεδιαστεί για το μοντέλο του αυτοκινήτου. Χρησιμοποιήστε επιπλέον τρίποδα για την υποστήριξη του αυτοκινήτου για άλλες εργασίες.
- Μη χρησιμοποιείτε γρύλο αν βρίσκεται σε κακή κατάσταση. Βεβαιωθείτε ότι τα σπειρώματα είναι γρασαρισμένα και δεν ότι έχουν ζημιά και βρομιά.
- Βεβαιωθείτε ότι ο γρύλος είναι σταθερός. Η επιφάνεια στην οποία εδράζεται ο γρύλος πρέπει να είναι σταθερή, επίπεδη και όχι ολισθηρή.
- Μην τοποθετείτε ποτέ τίποτα ανάμεσα στο έδαφος και τον γρύλο, ή ανάμεσα στο γρύλο και το σημείο ανύψωσης του αυτοκινήτου.
- Ποτέ μην επιτρέπετε στους επιβάτες να παραμένουν μέσα στο αυτοκίνητο, ενώ το αυτοκίνητο στηρίζεται σε γρύλο. Βεβαιωθείτε ότι στέκονται σε ασφαλές σημείο, αν πρέπει να αλλάξετε ελαστικό σε σημείο από το οποίο διέρχονται άλλα οχήματα.
- Κανένα μέρος του σώματός σας δεν επιτρέπεται να βρίσκεται κάτω από το αυτοκίνητο, ενώ το αυτοκίνητο είναι ανυψωμένο με τον γρύλο.

Σημεία ανύψωσης

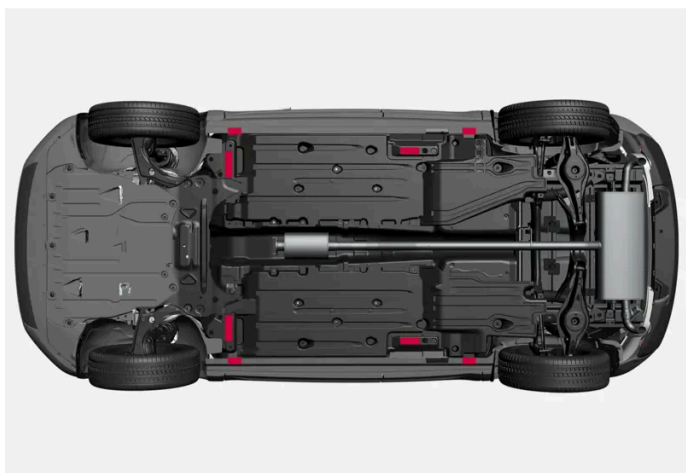

Το αυτοκίνητο διαθέτει εξωτερικά σημεία ανύψωσης για χαμηλή ανύψωση και εσωτερικά σημεία ανύψωσης για ανύψωση ψηλά, όπως με τροχήλατο γρύλο ή ανυψωτήρα.

Το περιεχόμενο του παρόντος εγχειριδίου αντιπροσωπεύει την κατάσταση του εγχειριδίου χρήσης κατά τη στιγμή της εκτύπωσης και ενδέχεται να μην είναι απόλυτα έγκυρο σε μελλοντικές περιπτώσεις. Για περισσότερες πληροφορίες, ανατρέξτε στην πρώτη σελίδα για να δείτε ολόκληρη τη δήλωση αποποίησης ευθύνης.

Προειδοποίηση

Αν το αυτοκίνητο ανυψωθεί με τροχήλατο γρύλο, ο γρύλος πρέπει να τοποθετηθεί σε ένα από τα τέσσερα εσωτερικά σημεία ανύψωσης. Ακολουθήστε τις οδηγίες που συνοδεύουν τον τροχήλατο γρύλο. Βεβαιωθείτε ότι ο γρύλος είναι σωστά τοποθετημένος, ώστε το αυτοκίνητο να μην ολισθήσει από τη θέση του κατά την ανύψωση. Βεβαιωθείτε ότι η κεφαλή του γρύλου φέρει προστατευτικές επενδύσεις από καουτσούκ έτσι, ώστε το αυτοκίνητο να παραμείνει σταθερό και να μην υποστεί ζημιιά. Χρησιμοποιείτε τρίποδα ή παρόμοια υποστηρίγματα, όταν το αυτοκίνητο είναι ανυψωμένο.

Ανύψωση τροχού με γρύλο*

Διαβάστε όλες τις οδηγίες, πριν να αρχίσετε. Βγάλτε έξω τα απαραίτητα εργαλεία, πριν να ανυψώσετε το αυτοκίνητο με τον γρύλο.

- 1 Ανάψτε τα αλάρμ, αν το αυτοκίνητο πρέπει να ανυψωθεί σε σημείο από το οποίο διέρχονται άλλα οχήματα.

Τοποθετήστε το προειδοποιητικό τρίγωνο.

- 2 Ενεργοποιήστε το χειρόφρενο. Επιλέξτε τη σχέση Ρ, ή επιλέξτε πρώτη αν το αυτοκίνητο διαθέτει μηχανικό κιβώτιο ταχυτήτων.

- 3 Τοποθετήστε τάκους μπροστά και πίσω από τους τροχούς που παραμένουν στο έδαφος. Χρησιμοποιήστε, για παράδειγμα, συμπαγείς ξύλινους τάκους ή μεγάλες πέτρες.

- 4 Τοποθετήστε τον γρύλο κάτω από ένα από τα σημεία ανύψωσης του αυτοκινήτου, με τη μανιβέλα στραμμένη ευθεία προς τα έξω στο πλάι του αυτοκινήτου.

Οι θέσεις των εξωτερικών σημείων ανύψωσης επισημαίνονται με βέλη κατά μήκος της κάτω ακμής στο πλάι του αυτοκινήτου. Πίσω από τα βέλη υπάρχουν ειδικές εγκοπές για την κεφαλή του γρύλου.

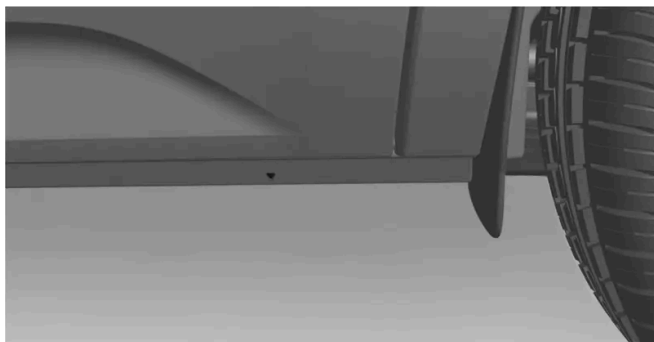

*Ένα από τα τέσσερα βέλη του αυτοκινήτου που δείχνουν πού βρίσκονται τα εξωτερικά σημεία ανύψωσης.

- 5 Βεβαιωθείτε ότι ο γρύλος είναι σταθερός σε επίπεδο σταθερό έδαφος και ότι η επιφάνεια στην οποία εδράζεται δεν είναι ολισθηρή.
- 6 Περιστρέψτε τον γρύλο μέχρι να έρθει σε επαφή με τα σημεία στήριξης του γρύλου στο αυτοκίνητο. Βεβαιωθείτε ότι η κεφαλή του γρύλου είναι σωστά τοποθετημένη στο σημείο ανύψωσης έτσι, ώστε η άκρη του σημείου ανύψωσης να είναι

ευθυγραμμισμένη με την εγκοπή στην κεφαλή του γρύλου.



7 Βεβαιωθείτε ότι ο γρύλος είναι τοποθετημένος εντελώς κάθετα και ότι οι βραχίονές του είναι κάθετοι στο πλάι του αυτοκινήτου, με τη μανιβέλα προς τα έξω.

➤ Το αυτοκίνητο είναι τώρα έτοιμο να ανυψωθεί.

8 Ανυψώστε το αυτοκίνητο τόσο όσο χρειάζεται, για να εκτελέσετε την εργασία που θέλετε.

Κατεβάστε το αυτοκίνητο χρησιμοποιώντας τον γρύλο αμέσως μετά την ολοκλήρωση των εργασιών.

Όταν ο γρύλος* δεν χρησιμοποιείται, συνιστάται να αποθηκεύεται στον ειδικό χώρο φύλαξης του κάτω από το δάπεδο του χώρου αποσκευών.

* Προαιρετικός εξοπλισμός/αξεσουάρ.

19. Προδιαγραφές

19.1. Διαστάσεις και βάρη

19.1.1. Δυνατότητα ρυμούλκησης και φορτίο στην κεφαλή του κοτσαδόρου

Η δυνατότητα ρυμούλκησης και το φορτίο κεφαλής κοτσαδόρου για την οδήγηση με τρέιλερ αναγράφονται στους πίνακες.

Μέγ. βάρος τρέιλερ με φρένα

Σημείωση

Όταν το βάρος του τρέιλερ υπερβαίνει τα 1800 kg, συνιστάται η χρήση αποσβεστήρων κραδασμών.

| Κινητήρας | Κωδικός κινητήρα ^[1] | Μέγ. βάρος τρέιλερ με φρένα (kg) | Μέγ. φορτίο στην κεφαλή του κοτσαδόρου (kg) |
|-----------|---------------------------------|----------------------------------|---|
| T4 | B3154T10 | 1800 | 100 |
| T5 | B3154T5 | 1800 | 100 |

Σημαντικό

Όταν οδηγείτε με τρέιλερ, επιτρέπεται να υπερβείτε το μικτό βάρος οχήματος του οχήματος (συμπ. του φορτίου στην κεφαλή του κοτσαδόρου) όχι περισσότερο από 100 kg (220 lbs), με την προϋπόθεση ότι η ταχύτητα του οχήματος δεν υπερβαίνει τα 100 km/h (62 mph). Οι νομικές απαιτήσεις της εκάστοτε χώρας για το όχημα+τρέιλερ, όπως η ταχύτητα κ.λπ., πρέπει να τηρούνται.

Σημείωση

Αν τα στοιχεία βάρους δεν αναγράφονται στον πίνακα, θα είναι διαθέσιμα στην ιστοσελίδα υποστήριξης της Volvo Cars ([volvocars.com/intl/support](https://www.volvocars.com/intl/support) [<https://www.volvocars.com/intl/support>]).

Μέγ. βάρος τρέιλερ χωρίς φρένα

| Τρέιλερ χωρίς φρένα | |
|---------------------|-----|
| Μέγ. βάρος (kg) | 750 |

Το περιεχόμενο του παρόντος εγχειριδίου αντιπροσωπεύει την κατάσταση του εγχειριδίου χρήσης κατά τη στιγμή της εκτύπωσης και ενδέχεται να μην είναι απόλυτα έγκυρο σε μελλοντικές περιπτώσεις. Για περισσότερες πληροφορίες, ανατρέξτε στην πρώτη σελίδα για να δείτε ολόκληρη τη δήλωση αποποίησης ευθύνης.

[1] Ο κωδικός κινητήρα, ο αριθμός εξαρτήματος και ο σειριακός αριθμός αναγράφονται επάνω στον κινητήρα.

19.1.2. Διαστάσεις

Το μήκος, το ύψος του αυτοκινήτου κ.λπ. αναγράφονται στον πίνακα.

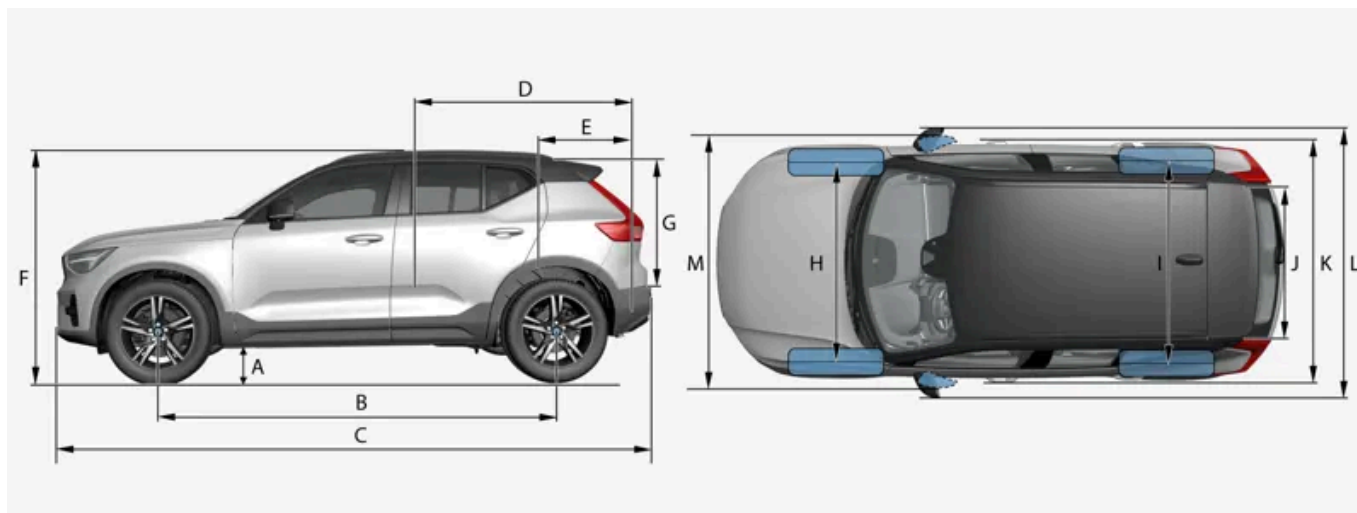

| Διαστάσεις | | mm | ίντσες |
|------------|---|-----------------------------|-----------------------------|
| A | Απόσταση από το έδαφος ^[1] | 205 | 8,1 |
| B | Μεταξόνιο | 2702 | 106,4 |
| C | Μήκος | 4440 | 174,8 |
| H | Μήκος φορτίου, δάπεδο, αναδιπλωμένο κάθισμα | 1670 | 65,7 |
| E | Μήκος φορτίου, δάπεδο | 887 | 34,9 |
| F | Ύψος ^[2] | 1652 | 65,0 |
| G | Ύψος φορτίου | 733 | 28,9 |
| H | Μετατρόχιο μπροστά | 1601 | 63,0 |
| I | Μετατρόχιο πίσω | 1626 | 64,0 |
| J | Πλάτος φορτίου, δάπεδο | 1059 | 41,7 |
| K | Πλάτος | 1873 (1863 ^[3]) | 73,7 (73,3 ^[3]) |
| L | Πλάτος συμπ. των εκδιπλωμένων εξωτερικών καθρεπτών | 2034 | 80,1 |
| M | Πλάτος συμπ. των αναδιπλωμένων εξωτερικών καθρεπτών | 1910 | 75,2 |

[1] Στο απόβαρο συν 1 άτομο. (Διαφέρει ελαφρά, ανάλογα με τις διαστάσεις των ελαστικών, την παραλλαγή πλαισίου, κ.λπ.)

[2] Συμπ. της κεραίας οροφής, στο απόβαρο συν 1 άτομο.

[3] Πλάτος αμαξώματος.

Το περιεχόμενο του παρόντος εγχειριδίου αντιπροσωπεύει την κατάσταση του εγχειριδίου χρήσης κατά τη στιγμή της εκτύπωσης και ενδέχεται να μην είναι απόλυτα έγκυρο σε μελλοντικές περιπτώσεις. Για περισσότερες πληροφορίες, ανατρέξτε στην πρώτη σελίδα για να δείτε ολόκληρη τη δήλωση αποποίησης ευθύνης.

19.1.3. Βάρη

Το μέγ. μικτό βάρος οχήματος, κ.λπ. αναγράφεται σε μια πινακίδα στο αυτοκίνητο.

Στο απόβαρο συμπεριλαμβάνεται το βάρος του οδηγού, το ρεζερβουάρ γεμάτο κατά 90% και όλα τα λάδια και υγρά.

Το βάρος των επιβατών και των διάφορων αξεσουάρ, και της κεφαλής του κοτσαδόρου (όταν υπάρχει συνδεδεμένο τρέιλερ), επηρεάζει το ωφέλιμο φορτίο και δεν συμπεριλαμβάνεται στο απόβαρο.

Επιτρεπόμενο μέγ. φορτίο = Μικτό βάρος οχήματος - Απόβαρο.

i Σημείωση

Το αναγραφόμενο απόβαρο ισχύει για αυτοκίνητα με βασικό εξοπλισμό - δηλ. χωρίς πρόσθετο εξοπλισμό ή αξεσουάρ. Αυτό σημαίνει ότι, για κάθε αξεσουάρ που προστίθεται, η ικανότητα φόρτωσης του αυτοκινήτου μειώνεται αντίστοιχα κατά το βάρος του εκάστοτε αξεσουάρ.

Παραδείγματα αξεσουάρ που μειώνουν την ικανότητα φόρτωσης είναι τα διαφορετικά επίπεδα εξοπλισμού, καθώς και άλλα αξεσουάρ όπως ο κοτσαδόρος, η σχάρα οροφής, η μπαγκαζιέρα οροφής, το ηχοσύστημα, τα πρόσθετα φώτα, το GPS, το σύστημα προθέρμανσης με καύσιμο, το πλέγμα ασφαλείας, οι μοκέτες, το κάλυμμα χώρου αποσκευών, τα ηλεκτρικά καθίσματα κ.λπ.

Ένας σίγουρος τρόπος για να προσδιορίσετε το απόβαρο του δικού σας αυτοκινήτου είναι η ζύγισή του.

! Προειδοποίηση

Τα οδηγικά χαρακτηριστικά του αυτοκινήτου αλλάζουν ανάλογα με το βάρος και τον τρόπο κατανομής του φορτίου.

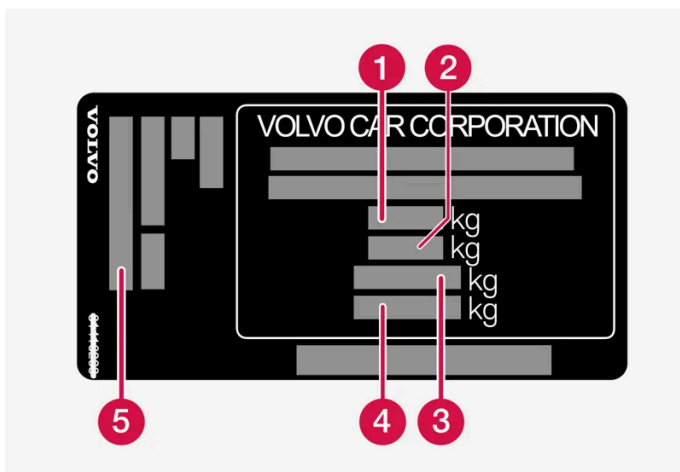

Η πινακίδα είναι τοποθετημένη στην κολόνα της πόρτας και είναι ορατή όταν είναι ανοικτή η πίσω δεξιά πόρτα.

- 1** Μέγ. μικτό βάρος οχήματος
- 2** Μέγ. βάρος ακολουθίας (αυτοκίνητο+τρέιλερ)
- 3** Μέγ. φορτίο μπροστινού άξονα
- 4** Μέγ. φορτίο πίσω άξονα
- 5** Επίπεδο εξοπλισμού

Το περιεχόμενο του παρόντος εγχειριδίου αντιπροσωπεύει την κατάσταση του εγχειριδίου χρήσης κατά τη στιγμή της εκτύπωσης και ενδέχεται να μην είναι απόλυτα έγκυρο σε μελλοντικές περιπτώσεις. Για περισσότερες πληροφορίες, ανατρέξτε στην πρώτη σελίδα για να δείτε ολόκληρη τη δήλωση αποποίησης ευθύνης.

Μέγ. φορτίο: Βλ. άδεια κυκλοφορίας.

Μέγ. φορτίο οροφής: 75 kg.

19.1.4. Προδιαγραφές για τον κοτσαδόρο *

Διαστάσεις και σημεία στερέωσης για τον κοτσαδόρο.

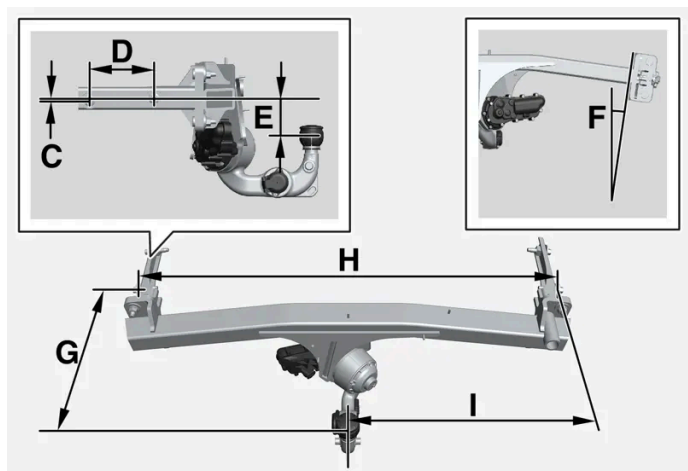
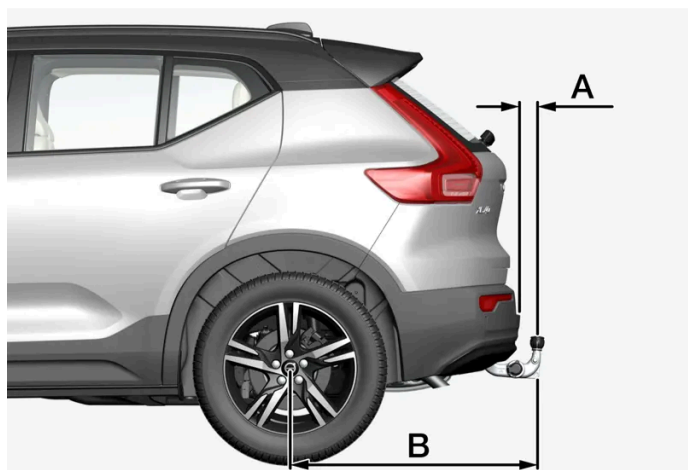

Διαστάσεις, σημεία στερέωσης σε mm (in.)

| | |
|---|---|
| A | 939 (37) |
| B | 72 (2,8) |
| C | 6 (0,24) |
| D | 145 (5,7) |
| E | 88 (3,5) |
| F | Η πλευρική δοκός παίρνει κλίση 8 μοίρες |
| G | 353 (13,9) |
| H | 1048 (41,3) |
| I | 524 (20,6) |

Το περιεχόμενο του παρόντος εγχειριδίου αντιπροσωπεύει την κατάσταση του εγχειριδίου χρήσης κατά τη στιγμή της εκτύπωσης και ενδέχεται να μην είναι απόλυτα έγκυρο σε μελλοντικές περιπτώσεις. Για περισσότερες πληροφορίες, ανατρέξτε στην πρώτη σελίδα για να δείτε ολόκληρη τη δήλωση αποποίησης ευθύνης.

* Προαιρετικός εξοπλισμός/αξεσουάρ.

19.2. Προδιαγραφές κινητήρα

19.2.1. Τεχνικά χαρακτηριστικά κινητήρα

Οι προδιαγραφές κινητήρα (ισχύς κ.λπ.) για κάθε έκδοση κινητήρα αναγράφονται στον παρακάτω πίνακα. Η έκδοση Recharge παίρνει κίνηση τόσο από τον βενζινοκινητήρα όσο και από ένα μοτέρ ηλεκτροκίνησης (ERAD – Electric Rear Axle Drive).

Σημείωση

Δεν είναι διαθέσιμοι όλοι οι κινητήρες σε όλες τις αγορές.

Σημείωση

Αν τα στοιχεία κινητήρα δεν αναγράφονται στον πίνακα, θα είναι διαθέσιμα στην ιστοσελίδα υποστήριξης της Volvo Cars ([volvocars.com/intl/support](https://www.volvocars.com/intl/support) [<https://www.volvocars.com/intl/support>]).

| Κινητήρας | Κωδικός κινητήρα ^[1] | Ροπή (kW/σ.α.λ.) | Ροπή (ιπποδύναμη/σ.α.λ.) | Ροπή (Nm/σ.α.λ.) | Αρ. κυλίνδρων |
|-----------|---------------------------------|---------------------|-----------------------------|---------------------|---------------|
| T4 | B3154T10 | 95/5000 | 129/5000 | 245/1600–3000 | 3 |
| T5 | B3154T5 | 132/5800 | 180/5800 | 265/1500–3000 | 3 |

Μοτέρ ηλεκτροκίνησης

Μέγ. απόδοση ισχύος: 60 kW (82 hp).

Ροπή: 160 Nm.

^[1] Ο κωδικός κινητήρα, ο αριθμός εξαρτήματος και ο σειριακός αριθμός αναγράφονται επάνω στον κινητήρα.

19.2.2. Αντίξοες συνθήκες οδήγησης για το λάδι κινητήρα

Οι αντίξοες συνθήκες οδήγησης μπορεί να οδηγήσουν σε υπερβολική αύξηση της θερμοκρασίας και της κατανάλωσης λαδιού. Παρακάτω ακολουθούν ορισμένα παραδείγματα δυσχερών συνθηκών οδήγησης.

Το περιεχόμενο του παρόντος εγχειριδίου αντιπροσωπεύει την κατάσταση του εγχειριδίου χρήσης κατά τη στιγμή της εκτύπωσης και ενδέχεται να μην είναι απόλυτα έγκυρο σε μελλοντικές περιπτώσεις. Για περισσότερες πληροφορίες, ανατρέξτε στην πρώτη σελίδα για να δείτε ολόκληρη τη δήλωση αποποίησης ευθύνης.

Ελέγχετε τη στάθμη λαδιού συχνότερα όταν διανύετε μεγάλες αποστάσεις:

- ρυμουλκώντας τροχόσπιτο ή τρέιλερ
- σε ορεινές περιοχές
- σε υψηλές ταχύτητες
- σε θερμοκρασίες χαμηλότερες από -30 °C (-22 °F) ή υψηλότερες από +40 °C (+104 °F).

Τα παραπάνω ισχύουν και για μικρότερες αποστάσεις οδήγησης σε χαμηλές θερμοκρασίες.

Επιλέξτε πλήρως συνθετικό λάδι κινητήρα εάν οδηγείτε σε αντίξοες συνθήκες. Παρέχει μεγαλύτερη προστασία στον κινητήρα.

Η Volvo συνιστά:



! Σημαντικό

Προκειμένου ο κινητήρας να ανταποκρίνεται στις απαιτήσεις των μεσοδιαστημάτων σέρβις, στο εργοστάσιο πραγματοποιείται πλήρωση όλων των κινητήρων με ένα ειδικό συνθετικό λάδι κινητήρα. Η επιλογή του λαδιού έχει γίνει πολύ προσεκτικά, σύμφωνα με τη διάρκεια ζωής, τα χαρακτηριστικά εκκίνησης, την κατανάλωση καυσίμου και τις συνέπειες στο περιβάλλον.

Για να μπορούν να τηρηθούν τα συνιστώμενα διαστήματα σέρβις, πρέπει να χρησιμοποιείται εγκεκριμένο λάδι κινητήρα. Χρησιμοποιείτε μόνο τον συνιστώμενο τύπο λαδιού τόσο για την πλήρωση όσο και για την αλλαγή λαδιού, διαφορετικά υπάρχει κίνδυνος να επηρεαστεί η διάρκεια ζωής, τα χαρακτηριστικά εκκίνησης, η κατανάλωση καυσίμου και ο περιβαλλοντικός αντίκτυπος του αυτοκινήτου.

Αν το λάδι κινητήρα που χρησιμοποιείται δεν είναι του προδιαγραφόμενου τύπου και ιξώδους, τα εξαρτήματα που σχετίζονται με τον κινητήρα μπορεί να υποστούν ζημιά. Η Volvo αποποιείται κάθε ευθύνη για οποιαδήποτε τέτοια ζημιά.

Η Volvo συνιστά οι αλλαγές λαδιών να πραγματοποιούνται σε εξουσιοδοτημένο συνεργείο της Volvo.

19.2.3. Λάδι κινητήρα – προδιαγραφές

Οι προδιαγραφές λαδιού κινητήρα και ο όγκος για κάθε έκδοση κινητήρα αναγράφονται στον πίνακα.

Η Volvo συνιστά:



| Κινητήρας | Κωδικός κινητήρα ^[1] | Όγκος, συμπ. φίλτρου λαδιού (λίτρα, περίπου) | Προδιαγραφές λαδιού |
|-----------|---------------------------------|--|--|
| T4 | B3154T10 | 5,6 | Castrol Edge Professional V 0W-20 ή VCC RBS0-2AE 0W-20 |
| T5 | B3154T5 | 5,6 | |

[1] Ο κωδικός κινητήρα, ο αριθμός εξαρτήματος και ο σειριακός αριθμός αναγράφονται επάνω στον κινητήρα.

19.3. Προδιαγραφές για υγρά και λιπαντικά

19.3.1. Συμπλήρωση υγρού ψεκαστήρων

Το υγρό ψεκαστήρων χρησιμοποιείται για τον καθαρισμό των προβολέων και του μπροστινού και του πίσω παρμπρίζ. Πρέπει να χρησιμοποιείται υγρό ψεκαστήρων με αντιψυκτικό, όταν η θερμοκρασία είναι κάτω από το σημείο πήξης.

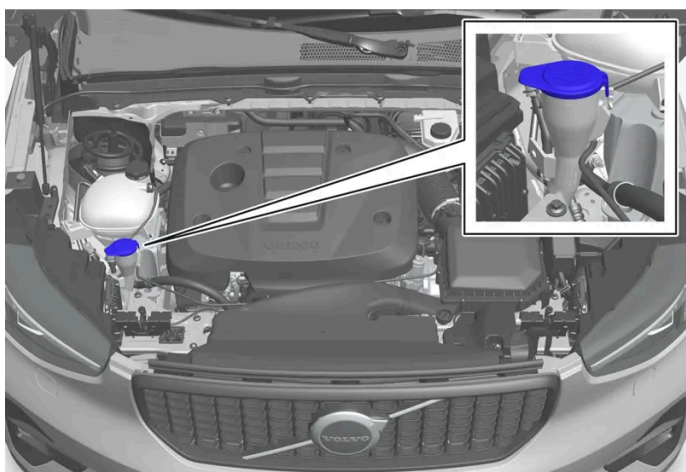

Η πλήρωση του υγρού ψεκαστήρων πραγματοποιείται στο δοχείο με την μπλε τάπα. Το δοχείο χρησιμοποιείται για το σύστημα πλύσης παρμπρίζ, το σύστημα πλύσης πίσω παρμπρίζ και τους ψεκαστήρες προβολέων*.

Σημείωση

Όταν απομένει περίπου 1 λίτρο (1 qt) υγρού ψεκαστήρων στο δοχείο, στην οθόνη του οδηγού εμφανίζεται το μήνυμα **Υγρό ψεκαστήρων Στάθμη χαμηλή. Συμπληρώστε υγρό μαζί με τη λυχνία** .

Συνιστώμενες προδιαγραφές: Υγρό ψεκαστήρων συνιστώμενο από τη Volvo – με προστασία κατά του παγώματος όταν επικρατούν χαμηλές θερμοκρασίες και θερμοκρασίες κάτω από το σημείο πήξης.

! Σημαντικό

Χρησιμοποιείτε γνήσιο υγρό ψεκαστήρων Volno ή αντίστοιχο, με συνιστώμενο pH μεταξύ 6 και 8, στο τελικό διάλυμα (π.χ. σε αναλογία 1:1 με απεσταγμένο νερό).

! Σημαντικό

Χρησιμοποιείτε υγρό ψεκαστήρων με αντιψυκτικό όταν η θερμοκρασία βρίσκεται κάτω από το μηδέν, για να μην παγώσει το υγρό μέσα στην αντλία, το δοχείο και τους εύκαμπτους σωλήνες.

Όγκος:

- Αυτοκίνητα **με** σύστημα πλύσης προβολέων: 5,5 λίτρα (5,8 qts).
- Αυτοκίνητα **χωρίς** σύστημα πλύσης προβολέων: 3,5 λίτρα (3,7 qts).

* Προαιρετικός εξοπλισμός/αξεσουάρ.

19.3.2. Προδιαγραφές για το σύστημα κλιματισμού



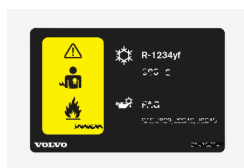

Στο σύστημα κλιματισμού χρησιμοποιείται ψυκτικό μέσο χωρίς φρέον (R1234yf) και λάδι συμπιεστή. Πληροφορίες σχετικά με το ψυκτικό μέσο είναι τυπωμένες σε ένα αυτοκόλλητο που βρίσκεται στην κάτω πλευρά του καπό. Παρακάτω εμφανίζονται πληροφορίες για την πινακίδα ποιότητας ψυκτικού και στον παρακάτω πίνακα αναγράφεται η προβλεπόμενη ποιότητα και ποσότητα λαδιού συμπιεστή.

Πινακίδα A/C

Πινακίδα για R1234yf



Επεξήγηση συμβόλων R1234yf

| Λυχνία | Σημασία |
|---|---|
|  | Προσοχή |
|  | Κινητό σύστημα κλιματισμού (MAC) |
|  | Τύπος λιπαντικού |
|  | Απαιτείται καταρτισμένος και πιστοποιημένος τεχνικός για το σέρβις του κινητού συστήματος κλιματισμού (MAC) |
|  | Εύφλεκτα ψυκτικά |

Ψυκτικό

Η ποσότητα του ψυκτικού αναγράφεται σε μια πινακίδα που βρίσκεται στη μέσα πλευρά του καπό κινητήρα.

Αυτοκίνητα με ψυκτικό R1234yf

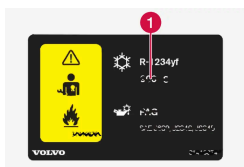

1 Ποσότητα ψυκτικού.

Προειδοποίηση

Το σύστημα κλιματισμού περιέχει πεπιεσμένο ψυκτικό R1234yf. Σύμφωνα με το SAE J2845 (Εκπαίδευση τεχνικών για ασφαλές σέρβις και περιορισμό ψυκτικών μέσων που χρησιμοποιούνται σε συστήματα κλιματισμού αυτοκινήτων), το σέρβις και η επισκευή του συστήματος ψυκτικού πρέπει να πραγματοποιείται μόνο από εκπαιδευμένους και πιστοποιημένους τεχνικούς για να διασφαλιστεί η ασφάλεια του συστήματος.

Λάδι συμπιεστή

| Όγκος | Συνιστώμενες προδιαγραφές |
|-----------------------|---------------------------|
| 100 ml (3,38 fl. oz.) | PAG SP-A2 |

Εξατμιστής

Σημαντικό

Ο εξατμιστής του συστήματος A/C δεν πρέπει ποτέ να επισκευάζεται ή να αντικαθίσταται με μεταχειρισμένο εξατμιστή. Ο νέος εξατμιστής πρέπει να φέρει πιστοποίηση και σήμανση σύμφωνα με το SAE J2842.

19.3.3. Υγρό φρένων – προδιαγραφές

Υγρό φρένων είναι το μέσο σε ένα υδραυλικό σύστημα πέδησης που χρησιμοποιείται για τη μετάδοση της πίεσης π.χ. από το πεντάλ φρένων μέσω της κεντρικής αντλίας φρένων, η οποία με τη σειρά της επενεργεί στις δαγκάνες των φρένων.

Συνιστώμενες προδιαγραφές: Volvo Original ή αντίστοιχο υγρό που πληροί τον συνδυασμό Dot 4, 5.1 και ISO 4925 class 6.

Σημείωση

Συνιστάται η αλλαγή ή η πλήρωση του υγρού φρένων να πραγματοποιείται σε εξουσιοδοτημένο συνεργείο της Volvo.

19.3.4. Λάδι κιβωτίου ταχυτήτων – προδιαγραφές

Το λάδι κιβωτίου ταχυτήτων χρειάζεται αλλαγή κάθε 60.000 km.

Αυτόματο κιβώτιο ταχυτήτων

Συνιστώμενο υγρό μετάδοσης:

Λάδι διπλού συμπλέκτη, D1

19.3.5. Ρεζερβουάρ - χωρητικότητα

Η χωρητικότητα του ρεζερβουάρ αναγράφεται στον παρακάτω πίνακα.

| | Όλοι οι κινητήρες |
|-----------------------|-------------------|
| Λίτρα (περίπου) | 48 |
| Γαλόνια ΗΠΑ (περίπου) | 12,7 |

19.3.6. Αντίξοες συνθήκες οδήγησης για το λάδι κινητήρα

Οι αντίξοες συνθήκες οδήγησης μπορεί να οδηγήσουν σε υπερβολική αύξηση της θερμοκρασίας και της κατανάλωσης λαδιού. Παρακάτω ακολουθούν ορισμένα παραδείγματα δυσχερών συνθηκών οδήγησης.

Ελέγχετε τη στάθμη λαδιού συχνότερα όταν διανύετε μεγάλες αποστάσεις:

- ρυμουλκώντας τροχόσπιτο ή τρέιλερ
- σε ορεινές περιοχές
- σε υψηλές ταχύτητες

Το περιεχόμενο του παρόντος εγχειριδίου αντιπροσωπεύει την κατάσταση του εγχειριδίου χρήσης κατά τη στιγμή της εκτύπωσης και ενδέχεται να μην είναι απόλυτα έγκυρο σε μελλοντικές περιπτώσεις. Για περισσότερες πληροφορίες, ανατρέξτε στην πρώτη σελίδα για να δείτε ολόκληρη τη δήλωση αποποίησης ευθύνης.

- σε θερμοκρασίες χαμηλότερες από -30 °C (-22 °F) ή υψηλότερες από +40 °C (+104 °F).

Τα παραπάνω ισχύουν και για μικρότερες αποστάσεις οδήγησης σε χαμηλές θερμοκρασίες.

Επιλέξτε πλήρως συνθετικό λάδι κινητήρα εάν οδηγείτε σε αντίξοες συνθήκες. Παρέχει μεγαλύτερη προστασία στον κινητήρα.

Η Volvo συνιστά:



! Σημαντικό

Προκειμένου ο κινητήρας να ανταποκρίνεται στις απαιτήσεις των μεσοδιαστημάτων σέρβις, στο εργοστάσιο πραγματοποιείται πλήρωση όλων των κινητήρων με ένα ειδικό συνθετικό λάδι κινητήρα. Η επιλογή του λαδιού έχει γίνει πολύ προσεκτικά, σύμφωνα με τη διάρκεια ζωής, τα χαρακτηριστικά εκκίνησης, την κατανάλωση καυσίμου και τις συνέπειες στο περιβάλλον.

Για να μπορούν να τηρηθούν τα συνιστώμενα διαστήματα σέρβις, πρέπει να χρησιμοποιείται εγκεκριμένο λάδι κινητήρα. Χρησιμοποιείτε μόνο τον συνιστώμενο τύπο λαδιού τόσο για την πλήρωση όσο και για την αλλαγή λαδιού, διαφορετικά υπάρχει κίνδυνος να επηρεαστεί η διάρκεια ζωής, τα χαρακτηριστικά εκκίνησης, η κατανάλωση καυσίμου και ο περιβαλλοντικός αντίκτυπος του αυτοκινήτου.

Αν το λάδι κινητήρα που χρησιμοποιείται δεν είναι του προδιαγραφόμενου τύπου και ιξώδους, τα εξαρτήματα που σχετίζονται με τον κινητήρα μπορεί να υποστούν ζημιά. Η Volvo αποποιείται κάθε ευθύνη για οποιαδήποτε τέτοια ζημιά.

Η Volvo συνιστά οι αλλαγές λαδιών να πραγματοποιούνται σε εξουσιοδοτημένο συνεργείο της Volvo.

19.3.7. Λάδι κινητήρα – προδιαγραφές

Οι προδιαγραφές λαδιού κινητήρα και ο όγκος για κάθε έκδοση κινητήρα αναγράφονται στον πίνακα.

Η Volvo συνιστά:



| Κινητήρας | Κωδικός κινητήρα ^[1] | Όγκος, συμπ. φίλτρου λαδιού (λίτρα, περίπου) | Προδιαγραφές λαδιού |
|-----------|---------------------------------|---|--|
| T4 | B3154T10 | 5,6 | Castrol Edge Professional V 0W-20 ή VCC RBS0-2AE 0W-20 |
| T5 | B3154T5 | 5,6 | |

^[1] Ο κωδικός κινητήρα, ο αριθμός εξαρτήματος και ο σειριακός αριθμός αναγράφονται επάνω στον κινητήρα.

19.4. Προδιαγραφές για ζάντες και ελαστικά

19.4.1. Εγκεκριμένες πιέσεις ελαστικών

Οι εγκεκριμένες πιέσεις ελαστικών για κάθε έκδοση κινητήρα αναγράφονται στον πίνακα.

Σημείωση

Δεν είναι πάντοτε διαθέσιμοι όλοι οι κινητήρες, τα ελαστικά ή οι συνδυασμοί αυτών σε όλες τις αγορές.

| Κινητήρας | Διαστάσεις ελαστικών | Ταχύτητα | Φορτίο, 1-3 άτομα | | Μέγ. φορτίο | | Πίεση ECO ^[1] |
|-----------------------------|--|---------------------------|-------------------------------------|-------------------|----------------------|-------------------|---------------------------|
| | | | Μπροστά kPa (psi) ^[2] | Πίσω kPa (psi) | Μπροστά kPa (psi) | Πίσω kPa (psi) | Μπροστά/πίσω kPa (psi) |
| Όλοι οι κινητήρες | 235/55 R18 235/50 R19 245/45 R20 245/40 R21 | 0-180 km/h (0-112 mph) | 230 (33) | 240 (35) | 260 (38) | 260 (38) | 260 (38) |
| Προσωρινός εφεδρικός τροχός | | max 80 km/h (μέγ. 50 mph) | 420 (60) | 420 (60) | 420 (60) | 420 (60) | – |

^[1] Οικονομική οδήγηση.

^[2] Σε ορισμένες χώρες, δίπλα στη μονάδα μέτρησης πίεσης "Pascal" του Διεθνούς Συστήματος Μονάδων, χρησιμοποιείται η μονάδα μέτρησης "bar": 1 bar = 100 kPa.

19.4.2. Εγκεκριμένες διαστάσεις ζαντών και ελαστικών

Σε ορισμένες χώρες δεν αναγράφονται όλες οι εγκεκριμένες διαστάσεις στην άδεια ή σε άλλα έγγραφα. Στον παρακάτω πίνακα παρατίθενται όλοι οι εγκεκριμένοι συνδυασμοί ζαντών και ελαστικών.

✓ = εγκεκριμένο

| Κινητήρας | 235/55 R18 ^[1] 7,5x18x50,5 | 235/50 R19 7,5x19x50,5 | 245/45 R20 8x20x50,5 | 245/40 R21 8x21x50,5 |
|-------------------|--|---------------------------|-------------------------|-------------------------|
| Όλοι οι κινητήρες | ✓ | ✓ | ✓ | ✓ |

^[1] Η διάσταση 235/55 R18 στα αυτοκίνητα με φρένα 18" τοποθετείται μόνο αν το αυτοκίνητο διαθέτει εγκεκριμένες ζάντες. Απευθυνθείτε στο Επίσημο Δίκτυο της Volvo για τον εξοπλισμό του αυτοκινήτου σας.

19.4.3. Κατώτατος επιτρεπόμενος δείκτης φορτίου ελαστικών και δείκτης ταχύτητας ελαστικών

Στον παρακάτω πίνακα αναγράφεται ο δείκτης ελάχιστου επιτρεπόμενου φορτίου (LI) και ταχύτητας (SS) για τα ελαστικά.

| Κινητήρας | Κατώτατος επιτρεπόμενος δείκτης φορτίου (LI) ^[1] | Κατώτατος επιτρεπόμενος δείκτης ταχύτητας (SS) ^[2] |
|-------------------|---|---|
| Όλοι οι κινητήρες | 96 | H |

^[1] Ο δείκτης φορτίου των ελαστικών πρέπει να είναι μεγαλύτερος ή ίσος αυτού που αναγράφεται στον πίνακα.

^[2] Ο δείκτης ταχύτητας των ελαστικών πρέπει να είναι μεγαλύτερος ή ίσος αυτού που αναγράφεται στον πίνακα.

19.5. Προδιαγραφές λαμπτήρων

Προδιαγραφές αντικαταστάσιμων λαμπτήρων.

Απευθυνθείτε σε ένα συνεργείο^[1] σε περίπτωση βλάβης σε άλλα εξαρτήματα εκτός των λαμπτήρων. Αν σημειωθεί βλάβη στις λυχνίες LED^[2], πρέπει να αντικατασταθεί ολόκληρη η μονάδα φώτων.

| Λειτουργία | W ^[3] | Τύπος |
|-------------------|------------------|---------|
| Πίσω φλας | 24 | PY24W |
| Φως φρένων | 21 | H21W LL |
| Πίσω φώτα ομίχλης | 21 | H21W LL |

^[1] Συνιστάται να απευθυνθείτε σε ένα εξουσιοδοτημένο συνεργείο της Volvo.

^[2] LED (Light Emitting Diode)

^[3] Watt

19.6. Τύπος

Στις πινακίδες που υπάρχουν μέσα στο αυτοκίνητο αναγράφονται πληροφορίες όπως ο αριθμός πλαισίου, η ονομασία τύπου, ο κωδικός χρώματος κ.λπ.

Θέση ετικετών

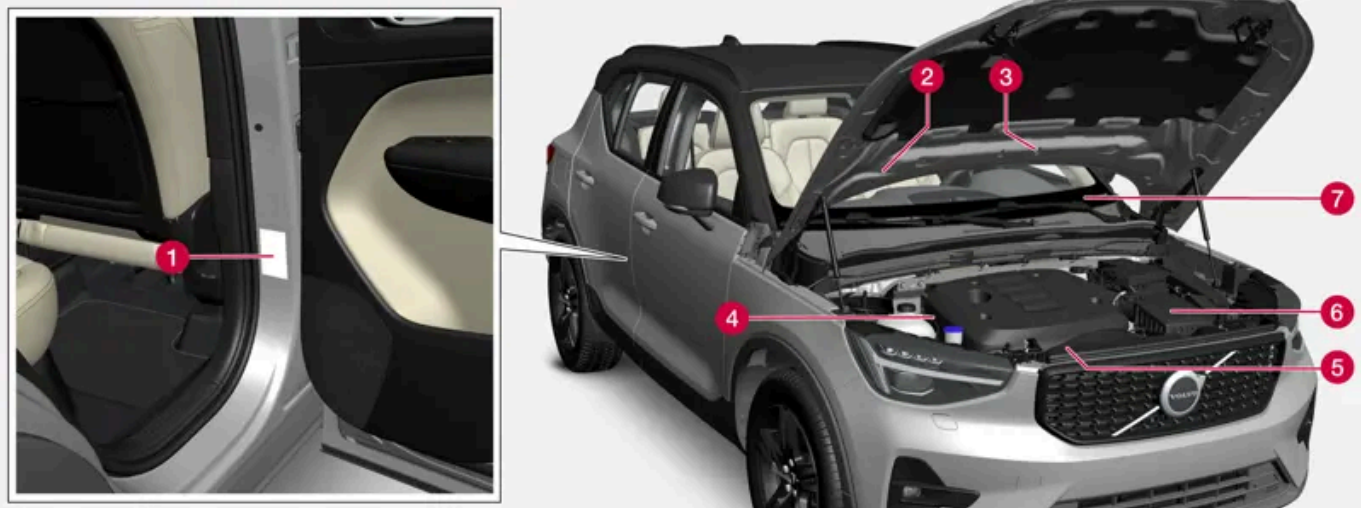

Η εικόνα είναι απλοποιημένη - τα εξαρτήματα μπορεί να διαφέρουν ανάλογα με την αγορά και το μοντέλο.

Κάθε φορά που επικοινωνείτε με έναν επίσημο διανομέα της Volvo και όταν θέλετε να παραγγείλετε ανταλλακτικά και αξεσουάρ για το αυτοκίνητό σας, θα διευκολυνθείτε αν γνωρίζετε τον τύπο του αυτοκινήτου, τον αριθμό πλαισίου του οχήματος (VIN) και τον κωδικό του κινητήρα.



1 Πινάκίδα για τον τύπο, τον αριθμό πλαισίου οχήματος (VIN), τα μέγιστα επιτρεπτά βάρη, τον κωδικό εξωτερικού χρώματος και τον αριθμό έγκρισης τύπου. Η πινάκίδα είναι τοποθετημένη στην κολόνα της πόρτας και είναι ορατή όταν είναι ανοικτή η πίσω δεξιά πόρτα.



2 Πινάκίδα για σύστημα A/C, για αυτοκίνητα με ψυκτικό R1234yf.



2 Πινάκίδα για σύστημα A/C, για αυτοκίνητα με ψυκτικό R134a.



3 Πινάκίδα συστήματος προθέρμανσης κατά τη στάθμευση.



4 Πινάκίδα για τον κωδικό κινητήρα και τον σειριακό αριθμό του κινητήρα. Σε ορισμένες εκδόσεις κινητήρων, δεν υπάρχει πινάκίδα. Σε αυτές τις περιπτώσεις, ο εγχάρακτος κωδικός κινητήρα αναγράφεται απευθείας πάνω στον κινητήρα.



5 Πινάκίδα λαδιού κινητήρα.



6 Πινάκίδα για τα στοιχεία τύπου κιβωτίου ταχυτήτων και τον σειριακό αριθμό.



7 Πινάκίδα για τον αριθμό πλαισίου του αυτοκινήτου - VIN (Vehicle Identification Number). Η πινάκίδα βρίσκεται στο επάνω αριστερό μέρος του ταμπλό και είναι ορατή μέσω του παρμπρίζ.

Περισσότερες πληροφορίες σχετικά με το αυτοκίνητο περιλαμβάνονται στην άδεια του αυτοκινήτου.









Σημείωση

Οι πινακίδες που απεικονίζονται στο εγχειρίδιο κατόχου δεν είναι απαραίτητως ακριβή αντίγραφα των πινακίδων που υπάρχουν στο αυτοκίνητο. Έχουν συμπεριληφθεί για να δείξουν σε ποια σημεία βρίσκονται στο αυτοκίνητο και ποια είναι περίπου η μορφή τους. Οι πληροφορίες που ισχύουν για το αυτοκίνητό σας αναγράφονται στην πινακίδα στο αυτοκίνητο.

19.7. Κατανάλωση καυσίμου και εκπομπές CO₂

Οι πληροφορίες στους παρακάτω πίνακες συνάδουν με τη διαδικασία WLTP (Διεθνής εναρμονισμένη διαδικασία δοκιμών για ελαφρά οχήματα), που αποτελεί μια διεθνή διαδικασία δοκιμών για οχήματα.

Η κατανάλωση καυσίμου σε ένα όχημα μετράται σε λίτρα ανά 100 km και οι εκπομπές διοξειδίου του άνθρακα (CO₂) μετρώνται σε γραμμάρια CO₂ ανά km.







| Επεξήγηση | |
|---|---|
|  | Σταθμισμένη συνδυαστική τιμή. Η τιμή σταθμίζεται μεταξύ ηλεκτροκίνησης και κίνησης με καύσιμο σε ολόκληρο τον κύκλο οδήγησης. |
| CO ₂ | γραμμάρια CO ₂ /km |
|  | λίτρα/100 km |
|  | Πιστοποιημένη τιμή ηλεκτρικής κατανάλωσης του αυτοκινήτου (kWh/100km). Η τιμή αποτελεί μέση τιμή και στις τέσσερις φάσεις του κύκλου οδήγησης (εντός πόλης, περιαστική, εκτός πόλης και οδήγηση στον αυτοκινητόδρομο). |
|  | Πιστοποιημένη τιμή για τη δυναμική αυτονομία του αυτοκινήτου ("έως") σε km κατά την ηλεκτροκίνηση. Η τιμή δεν πρέπει να ερμηνεύεται ως αναμενόμενη αυτονομία - η αυτονομία είναι δύσκολο να επιτευχθεί κατά την κανονική οδήγηση. |
|  | Οδήγηση εντός πόλης και περιαστική οδήγηση |
|  | Μέση τιμή και στις τέσσερις φάσεις του κύκλου οδήγησης (εντός πόλης, περιαστική, εκτός πόλης και οδήγηση στον αυτοκινητόδρομο) |
|  | Χαμηλή τιμή |
|  | Υψηλή τιμή |

Σημείωση

Αν τα δεδομένα κατανάλωσης καυσίμου και εκπομπών καυσαερίων δεν αναγράφονται στον πίνακα, θα είναι διαθέσιμα στην ιστοσελίδα υποστήριξης της Volvo Cars ([volvocars.com/intl/support](https://www.volvocars.com/intl/support) [<https://www.volvocars.com/intl/support>]).

Σημείωση

Η χωρητικότητα της υβριδικής μπαταρίας μειώνεται με τα χρόνια και τη χρήση, γεγονός που μπορεί να έχει ως αποτέλεσμα την αυξημένη χρήση του κινητήρα εσωτερικής καύσης και, ως συνέπεια, μικρότερη οικονομία καυσίμου και μικρότερη αυτονομία κατά την ηλεκτρική λειτουργία.

| |  |  |  | EC | Range | |
|--------------|---|---|---|------|---|---|
| | | | | |  |  |
| |  | CO ₂ | | | | |
| T4(B3154T10) |  | 46 | 2,0 | 15,3 | 54 ^[1] | 46 ^[1] |
| |  | 55 | 2,4 | 15,9 | 46 ^[1] | 42 ^[1] |
| T5(B3154T5) |  | 46 | 2,0 | 15,3 | 54 ^[1] | 46 ^[1] |
| |  | 55 | 2,4 | 15,9 | 46 ^[1] | 42 ^[1] |

Οι τιμές στον παραπάνω πίνακα για την κατανάλωση καυσίμου, τις εκπομπές CO₂ και την αυτονομία με την ηλεκτροκίνηση βασίζονται σε ειδικούς κύκλους οδήγησης (βλ. παρακάτω). Το βάρος του αυτοκινήτου μπορεί να αυξηθεί ανάλογα με το επίπεδο εξοπλισμού. Αυτό, σε συνδυασμό με το βάρος του φορτίου του οχήματος, επηρεάζει την κατανάλωση καυσίμου και τις εκπομπές CO₂ και μειώνει την αυτονομία του κατά την ηλεκτροκίνηση. Σύμφωνα με τη διαδικασία WLTP, κάθε αυτοκίνητο έχει μοναδικές τιμές κατανάλωσης καυσίμου, εκπομπές CO₂ και τιμές ηλεκτρικής αυτονομίας ανάλογα με τον εξοπλισμό του. Αυτές οι τιμές κυμαίνονται μεταξύ της χαμηλής και της υψηλής τιμής στον παραπάνω πίνακα. Σε πολλές αγορές, οι μοναδικές τιμές κατανάλωσης καυσίμου, εκπομπών CO₂ και ηλεκτρικής αυτονομίας αναγράφονται στην άδεια κυκλοφορίας του αυτοκινήτου.

Οι πιστοποιημένες τιμές για το αυτοκίνητο δεν πρέπει να ερμηνεύονται ως αναμενόμενες. Οι τιμές πιστοποίησης είναι συγκριτικές τιμές που προκύπτουν στη διάρκεια ειδικών κύκλων οδήγησης (βλ. παρακάτω).

Υπάρχουν αρκετοί λόγοι για τους οποίους η κατανάλωση καυσίμου είναι υψηλότερη και η αυτονομία κατά την ηλεκτροκίνηση χαμηλότερη από τις τιμές στον πίνακα. Για παράδειγμα:

- Αν το αυτοκίνητο δεν φορτίζεται τακτικά από το ηλεκτρικό δίκτυο.
- Αν το αυτοκίνητο διαθέτει πρόσθετο εξοπλισμό που επηρεάζει το βάρος του.
- Οδηγικό στίλ.
- Αν ο πελάτης επιλέξει διαφορετικές ζάντες από αυτές που τοποθετούνται ως στάνταρ στη βασική έκδοση του μοντέλου, η αντίσταση κύλισης μπορεί να αυξηθεί.
- Η υψηλή ταχύτητα προκαλεί αυξημένη αεροδυναμική αντίσταση.
- Ποιότητα καυσίμου, οδικές και κυκλοφοριακές συνθήκες, καιρικές συνθήκες και κατάσταση του αυτοκινήτου.

Ο συνδυασμός των παραπάνω παραδειγμάτων μπορεί να αυξήσει την κατανάλωση σημαντικά.

Μπορεί να παρατηρηθούν μεγάλες αποκλίσεις στην κατανάλωση καυσίμου σε σύγκριση με τα προφίλ κύκλων οδήγησης (βλ. παρακάτω), που χρησιμοποιούνται στην πιστοποίηση του αυτοκινήτου και στα οποία βασίζονται οι τιμές κατανάλωσης στον πίνακα. Για περισσότερες πληροφορίες, ανατρέξτε στους σχετικούς κανονισμούς.

Σημείωση

Οι ακραίες καιρικές συνθήκες, η οδήγηση με τρέιλερ ή η οδήγηση σε μεγάλο υψόμετρο, σε συνδυασμό με χαμηλότερη ποιότητα καυσίμου από τη συνιστώμενη, αποτελούν παράγοντες που αυξάνουν σημαντικά την κατανάλωση καυσίμου του αυτοκινήτου.

Πρότυπο WLTP

Το πρότυπο WLTP (Παγκόσμια εναρμονισμένη διαδικασία δοκιμής ελαφρών οχημάτων) είναι ένα πρότυπο υπολογισμού τιμών κατανάλωσης στο αυτοκίνητο. Το πρότυπο WLTP αναπαριστά τις μέσες συνθήκες οδήγησης για καθημερινή οδήγηση. Σε

Το περιεχόμενο του παρόντος εγχειριδίου αντιπροσωπεύει την κατάσταση του εγχειριδίου χρήσης κατά τη στιγμή της εκτύπωσης και ενδέχεται να μην είναι απόλυτα έγκυρο σε μελλοντικές περιπτώσεις. Για περισσότερες πληροφορίες, ανατρέξτε στην πρώτη σελίδα για να δείτε ολόκληρη τη δήλωση αποποίησης ευθύνης.

σύγκριση με το προηγούμενο πρότυπο (NEDC), το WLTP συνυπολογίζει περισσότερες διαφορετικές καταστάσεις οδικής κυκλοφορίας και ταχύτητες, καθώς επίσης και εξοπλισμό και κατηγορίες βάρους. Ο προαιρετικός εξοπλισμός που επηρεάζει την κατανάλωση είναι απενεργοποιημένος στη διάρκεια των δοκιμών, π.χ. σύστημα κλιματισμού, θέρμανση καθισμάτων, κ.λπ. Το νέο πρότυπο πρέπει να παρέχει πιο ρεαλιστικές τιμές όσον αφορά στην κατανάλωση καυσίμου, το διοξείδιο του άνθρακα και τις εκπομπές, καθώς και την αυτονομία κατά την ηλεκτροκίνηση. Ο σκοπός αυτών των τιμών είναι να καταστήσουν εφικτή τη σύγκριση ανάμεσα σε διαφορετικά αυτοκίνητα και όχι να αποτελέσουν ένδειξη της τυπικής συνήθους κατανάλωσης και της ηλεκτρικής αυτονομίας.

Προφίλ κύκλων οδήγησης

Ο κύκλος οδήγησης προσομοιώνει την πραγματική μέση οδήγηση του αυτοκινήτου. Το πρότυπο βασίζεται σε τέσσερα διαφορετικά προφίλ κύκλων οδήγησης, που είναι τα εξής:

- **Οδήγηση εντός πόλης** – αργή οδήγηση
- **Περιαστική οδήγηση** – οδήγηση με μέση ταχύτητα
- **Οδήγηση εκτός πόλης** – γρήγορη οδήγηση
- **Οδήγηση σε αυτοκινητόδρομο** – πολύ γρήγορη οδήγηση.

Κάθε κύκλος οδήγησης καθορίζεται από διαφορετικές συνθήκες, όπως π.χ. ταχύτητα, χρόνο και διανυθείσα απόσταση.

Η επίσημη τιμή για τον μικτό κύκλο οδήγησης, που παρατίθεται στον πίνακα, αποτελεί έναν συνδυασμό των αποτελεσμάτων από τους τέσσερις κύκλους οδήγησης, όπως προβλέπεται από τη νομοθεσία.

Τα καυσαέρια συλλέγονται για να υπολογιστούν οι εκπομπές διοξειδίου του άνθρακα (εκπομπές CO₂) στη διάρκεια των τεσσάρων κύκλων οδήγησης. Αυτά στη συνέχεια υποβάλλονται σε ανάλυση για να υπολογιστεί η τιμή των εκπομπών CO₂.

[1] Πρόγραμμα οδήγησης PURE