

# XC90 Recharge Plug-in Hybrid 2024 (23w46) Εγχειρίδιο χρήσης

Έκδοση 2025-02-07

## Αποποιήσεις

Λόγω της δυναμικής φύσης του προϊόντος λογισμικού μας, το περιεχόμενο του παρόντος PDF αντιπροσωπεύει την πλέον ενημερωμένη έκδοση του εγχειριδίου χρήσης κατά τη στιγμή της εκτύπωσης. Καθώς ενημερώνουμε και βελτιώνουμε συνεχώς το προϊόν μας, κάποιο από το περιεχόμενο ενδέχεται να μην αντικατοπτρίζει τις πιο πρόσφατες πληροφορίες σε κάποια μελλοντική στιγμή. Για τον λόγο αυτό, για τις πιο ακριβείς και επικαιροποιημένες πληροφορίες συνιστούμε να χρησιμοποιείτε την εφαρμογή ψηφιακού εγχειριδίου χρήσης στην κεντρική οθόνη του αυτοκινήτου σας. Μπορείτε, επίσης, να έχετε πρόσβαση σε αυτές τις πληροφορίες στην εφαρμογή για κινητά Volvo Cars.

Λάβετε υπόψη σας ότι, αν επιλέξετε να εκτυπώσετε το εγχειρίδιο, δεν μπορούμε να εγγυηθούμε την εγκυρότητα των πληροφοριών στο μέλλον, διότι ενδέχεται να έχουν πραγματοποιηθεί ενημερώσεις από τη στιγμή της εκτύπωσης. Για να διασφαλίσετε το υψηλότερο επίπεδο ασφάλειας και τη βέλτιστη χρήση του προϊόντος, σας συνιστούμε να βασίζεστε στο ψηφιακό εγχειρίδιο χρήσης, το οποίο είναι εύκολα προσβάσιμο από την κεντρική οθόνη του αυτοκινήτου σας.

Αυτή η εκτυπώσιμη έκδοση είναι γενική, δεν αντιστοιχεί αποκλειστικά στο αυτοκίνητό σας. Αν υπάρχουν διαφορές μεταξύ αυτού του εκτυπώσιμου εγχειριδίου και του εγχειριδίου που βλέπετε στην κεντρική οθόνη του αυτοκινήτου σας, υπερισχύει η εφαρμογή.

## Περιεχόμενα

1. Πληροφορίες για τον κάτοχο
  - 1.1 Πληροφορίες για τον κάτοχο
  - 1.2 Ανάγνωση του εγχειριδίου κατόχου
  - 1.3 Πλήρες εγχειρίδιο κατόχου στην κεντρική οθόνη
  - 1.4 Περιήγηση στο εγχειρίδιο κατόχου στην κεντρική οθόνη
2. Το Volvo σας
  - 2.1 Volvo ID
    - 2.1.1 Volvo ID
    - 2.1.2 Δημιουργία ενός Volvo ID
    - 2.1.3 Προβλήματα σύνδεσης με το Volvo ID
  - 2.2 Εγκρίσεις τύπου και άδειες χρήσης
    - 2.2.1 Άδεια χρήσης για την οθόνη του οδηγού
    - 2.2.2 Έγκριση τύπου για HomeLink®
    - 2.2.3 Οδηγία περί έγκρισης τύπου για τον ραδιοφωνικό εξοπλισμό
    - 2.2.4 Πιστοποιητικό για ασύρματο φορτιστή
    - 2.2.5 Έγκριση τύπου για το σύστημα τηλεχειριστηρίου-κλειδιού
    - 2.2.6 Έγκριση των όρων και προϋποθέσεων και της συγκέντρωσης δεδομένων
    - 2.2.7 Πληροφορίες καταλόγου ουσιών υποψήφιων προς αδειοδότηση (CL) σύμφωνα με τον κανονισμό REACH, Άρθρο 33.1
  - 2.3 Οθόνες και χειριστήρια για τον οδηγό σε αριστεροτίμονο αυτοκίνητο
  - 2.4 Οθόνες και χειριστήρια για τον οδηγό σε δεξιότιμονο αυτοκίνητο
  - 2.5 Σύνδεση εξοπλισμού στην υποδοχή διαγνωστικού ελέγχου του αυτοκινήτου
  - 2.6 Μειωμένη προσοχή οδηγού
  - 2.7 Μέρη για το περιβάλλον
  - 2.8 Εισαγωγή στις υπηρεσίες Google
  - 2.9 Αλλαγή αγοράς σε περίπτωση εισαγωγής ή μετεγκατάστασης

Το περιεχόμενο του παρόντος εγχειριδίου αντιπροσωπεύει την κατάσταση του εγχειριδίου χρήσης κατά τη στιγμή της εκτύπωσης και ενδέχεται να μην είναι απόλυτα έγκυρο σε μελλοντικές περιπτώσεις. Για περισσότερες πληροφορίες, ανατρέξτε στην πρώτη σελίδα για να δείτε ολόκληρη τη δήλωση αποποίησης ευθύνης.

- 2.10 Εμφάνιση του αριθμού πλαισίου του αυτοκινήτου
- 2.11 Καταγραφή δεδομένων
- 2.12 Διαδικτυακή συνδεσιμότητα και ψυχαγωγία
- 2.13 Σημαντικές πληροφορίες για τα αξεσουάρ και τον βοηθητικό εξοπλισμό
- 3. Ασφάλεια
  - 3.1 Ζώνες ασφαλείας
    - 3.1.1 Ζώνες ασφαλείας
    - 3.1.2 Πρόσδεση και απασφάλιση των ζωνών ασφαλείας
    - 3.1.3 Προεντατήρας ζώνης ασφαλείας
    - 3.1.4 Επαναρύθμιση του ηλεκτρικού προεντατήρα ζώνης ασφαλείας
    - 3.1.5 Υπενθύμιση πόρτας και ζώνης ασφαλείας
  - 3.2 Αερόσακοι
    - 3.2.1 Αερόσακοι
    - 3.2.2 Αερόσακοι οδηγού
    - 3.2.3 Αερόσακος συνοδηγού
    - 3.2.4 Ενεργοποίηση και απενεργοποίηση του αερόσακου συνοδηγού
    - 3.2.5 Αερόσακοι τύπου κουρτίνας
    - 3.2.6 Πλευρικοί αερόσακοι
  - 3.3 Προστασία για το παιδί
    - 3.3.1 Σημεία στερέωσης για παιδικά καθίσματα
      - 3.3.1.1 Κάτω σημεία στερέωσης για παιδικά καθίσματα
      - 3.3.1.2 Σημεία στερέωσης i-Size/ISOFIX για παιδικά καθίσματα
      - 3.3.1.3 Άνω σημεία στερέωσης για παιδικά καθίσματα
    - 3.3.2 Ενσωματωμένο παιδικό κάθισμα
      - 3.3.2.1 Ενσωματωμένο παιδικό κάθισμα
      - 3.3.2.2 Ανέβασμα της έδρας του καθίσματος στο ενσωματωμένο παιδικό κάθισμα
      - 3.3.2.3 Κατέβασμα της έδρας του καθίσματος στο ενσωματωμένο παιδικό κάθισμα
    - 3.3.3 Θέση παιδιού καθίσματος
      - 3.3.3.1 Πίνακας θέσεων των παιδικών καθισμάτων με χρήση των ζωνών ασφαλείας του αυτοκινήτου
      - 3.3.3.2 Τοποθέτηση παιδικού καθίσματος
      - 3.3.3.3 Τοποθέτηση παιδικού καθίσματος ασφαλείας
      - 3.3.3.4 Πίνακας θέσεων των παιδικών καθισμάτων ISOFIX
      - 3.3.3.5 Πίνακας θέσεων των παιδικών καθισμάτων i-Size
    - 3.3.4 Ενεργοποίηση και απενεργοποίηση των κλειδαριών ασφαλείας παιδιών
    - 3.3.5 Παιδική ασφάλεια
    - 3.3.6 Παιδικά καθίσματα
    - 3.3.7 Ενεργοποίηση και απενεργοποίηση του αερόσακου συνοδηγού
  - 3.4 Safety mode
    - 3.4.1 Τροχαίο ατύχημα
    - 3.4.2 Safety mode
    - 3.4.3 Εκκίνηση και μετακίνηση του αυτοκινήτου μετά από τη λειτουργία ασφαλείας
  - 3.5 Ασφάλεια
  - 3.6 Ασφάλεια κατά την κύηση
  - 3.7 Whiplash Protection System
- 4. Οθόνες και φωνητικός χειρισμός
  - 4.1 Οθόνη οδηγού
    - 4.1.1 Δείκτες και ενδεικτικές λυχνίες στην οθόνη του οδηγού
      - 4.1.1.1 Δείκτης μπαταρίας
      - 4.1.1.2 Δείκτης καυσίμου
      - 4.1.1.3 Δείκτης εξωτερικής θερμοκρασίας
      - 4.1.1.4 Ένδειξη αλλαγής σχέσεων
    - 4.1.2 Υπολογιστής ταξιδιού

Το περιεχόμενο του παρόντος εγχειριδίου αντιπροσωπεύει την κατάσταση του εγχειριδίου χρήσης κατά τη στιγμή της εκτύπωσης και ενδέχεται να μην είναι απόλυτα έγκυρο σε μελλοντικές περιπτώσεις. Για περισσότερες πληροφορίες, ανατρέξτε στην πρώτη σελίδα για να δείτε ολόκληρη τη δήλωση αποποίησης ευθύνης.



- 4.1.2.1 Υπολογιστής ταξιδιού
- 4.1.2.2 ΜΗΔΕΝΙΣΜΟΣ ΤΟΥ ΧΙΛΙΟΜΕΤΡΗΤΗ
- 4.1.3 Οθόνη οδηγού
- 4.1.4 Ρυθμίσεις οθόνης οδηγού
- 4.1.5 Άδεια χρήσης για την οθόνη του οδηγού
- 4.1.6 Μηνύματα στην οθόνη του οδηγού
- 4.2 Κεντρική οθόνη
  - 4.2.1 Ρυθμίσεις
    - 4.2.1.1 Μηδενισμός των δεδομένων χρήστη
    - 4.2.1.2 Αλλαγή μονάδων μέτρησης του συστήματος
    - 4.2.1.3 Αλλαγή της γλώσσας συστήματος
    - 4.2.1.4 Ρυθμίσεις για την προβολή ενδείξεων στο παρμπρίζ (Head-Up display)
    - 4.2.1.5 Ρυθμίσεις για ξεκλείδωμα
    - 4.2.1.6 Ρύθμιση του ορίου ταχύτητας για το κλειδί Care Key
    - 4.2.1.7 Ρυθμίσεις για την ένδειξη κλειδώματος
    - 4.2.1.8 Ρυθμίσεις για τη λειτουργία Keyless entry
    - 4.2.1.9 Ρυθμίσεις για το ύψος ανάρτησης
  - 4.2.2 Προφίλ χρήστη
    - 4.2.2.1 Προφίλ χρήστη
    - 4.2.2.2 Σύνδεση κλειδιού με το προφίλ χρήστη
    - 4.2.2.3 Διαχείριση των προφίλ χρήστη
    - 4.2.2.4 Ρυθμίσεις προφίλ
    - 4.2.2.5 Σύνδεση λογαριασμού με το προφίλ χρήστη
  - 4.2.3 Κεντρική οθόνη
  - 4.2.4 Διαχείριση της κεντρικής οθόνης
  - 4.2.5 Προβολές κεντρικής οθόνης
  - 4.2.6 Διαχείριση επιμέρους προβολών στην κεντρική οθόνη
  - 4.2.7 Σύμβολα στη γραμμή κατάστασης της κεντρικής οθόνης
  - 4.2.8 Μετακίνηση εφαρμογών στην κεντρική οθόνη
  - 4.2.9 Μηνύματα στην κεντρική οθόνη
  - 4.2.10 Πληκτρολόγιο στην κεντρική οθόνη
  - 4.2.11 Αλλαγή της γλώσσας πληκτρολογίου στην κεντρική οθόνη
  - 4.2.12 Ημερομηνία και ώρα
  - 4.2.13 Περιήγηση στο εγχειρίδιο κατόχου στην κεντρική οθόνη
- 4.3 Προβολή ενδείξεων στο παρμπρίζ (Head-Up display)
  - 4.3.1 Προβολή ενδείξεων στο παρμπρίζ (Head-Up display)
  - 4.3.2 Ρυθμίσεις για την προβολή ενδείξεων στο παρμπρίζ (Head-Up display)
  - 4.3.3 Καθαρισμός της προβολής ενδείξεων στο παρμπρίζ (Head-up display)
  - 4.3.4 Χρήση της αποθηκευμένης θέσης για το κάθισμα, τους εξωτερικούς καθρέπτες και την προβολή ενδείξεων στο παρμπρίζ (Head-Up display)
  - 4.3.5 Αποθήκευση θέσης για το κάθισμα, τους εξωτερικούς καθρέπτες και την προβολή ενδείξεων στο παρμπρίζ (Head-Up display)
- 4.4 Ενδεικτικές λυχνίες και μηνύματα
  - 4.4.1 Μηνύματα για το BLIS
  - 4.4.2 Ενδεικτικές λυχνίες και μηνύματα για το ηλεκτρονικό πρόγραμμα ευστάθειας
  - 4.4.3 Ενδεικτικές λυχνίες και μηνύματα για Pilot Assist
  - 4.4.4 Ενδεικτικές λυχνίες και μηνύματα για τη λειτουργία Lane assistance
  - 4.4.5 Πρόγραμμα απεικόνισης για τη λειτουργία Lane Assistance
  - 4.4.6 Ενδεικτικές λυχνίες και μηνύματα για το σύστημα υποβοήθησης στάθμευσης και την κάμερα υποβοήθησης στάθμευσης
  - 4.4.7 Σύμβολα στη γραμμή κατάστασης της κεντρικής οθόνης
  - 4.4.8 Ενδεικτικές και προειδοποιητικές λυχνίες

- 4.4.9 Ενδεικτικές λυχνίες και μηνύματα για το σύστημα κλιματισμού στάθμευσης
- 4.4.10 Σύμβολα και μηνύματα στην οθόνη του οδηγού για το υβριδικό σύστημα κίνησης
- 4.4.11 Υπερθέρμανση στον κινητήρα και το σύστημα μετάδοσης κίνησης
- 4.4.12 Ενδεικτικές λυχνίες και μηνύματα για το κιβώτιο ταχυτήτων
- 4.5 Φωνητική αναγνώριση
  - 4.5.1 Φωνητικός χειρισμός με Βοηθό Google
  - 4.5.2 Χρήση της φωνητικής αναγνώρισης
- 4.6 Οθόνες και χειριστήρια για τον οδηγό σε αριστεροτίμονο αυτοκίνητο
- 4.7 Οθόνες και χειριστήρια για τον οδηγό σε δεξιοτίμονο αυτοκίνητο
- 5. Φωτισμός
  - 5.1 Εξωτερικός φωτισμός
    - 5.1.1 Ενεργοί προβολείς προσαρμοζόμενης δέσμης
    - 5.1.2 Ενεργή μεγάλη σκάλα
    - 5.1.3 Χρήση των φλας
    - 5.1.4 Φως φρένων
    - 5.1.5 Πίσω φώτα ομίχλης
    - 5.1.6 Μεσαία σκάλα
    - 5.1.7 Χρήση της μεγάλης σκάλας
    - 5.1.8 Χρήση του φωτισμού συνοδείας
    - 5.1.9 Ρύθμιση της δέσμης προβολέων από τους προβολείς
    - 5.1.10 Φώτα απότομου φρεναρίσματος
    - 5.1.11 Φώτα θέσης
    - 5.1.12 Φωτισμός καλωσορίσματος
    - 5.1.13 Αλάρμ
    - 5.1.14 Φώτα πορείας ημέρας
    - 5.1.15 Έλεγχος των φώτων των τρέιλερ
  - 5.2 Εσωτερικός φωτισμός
    - 5.2.1 Εσωτερικός φωτισμός
    - 5.2.2 Ρύθμιση του εσωτερικού φωτισμού
  - 5.3 Ρύθμιση των λειτουργιών των φώτων από την κεντρική οθόνη
  - 5.4 Διακόπτες φώτων
- 6. Παράθυρα, κρύσταλλο και καθρέπτες
  - 6.1 Εσωτερικός καθρέπτης
    - 6.1.1 HomeLink®
    - 6.1.2 Εσωτερικός καθρέπτης
    - 6.1.3 Ρύθμιση κλίσης των εξωτερικών καθρεπτών
    - 6.1.4 Ρύθμιση της λειτουργίας αντιθαμβωτικής προστασίας του εσωτερικού καθρέπτη
    - 6.1.5 Χρήση της αποθηκευμένης θέσης για το κάθισμα, τους εξωτερικούς καθρέπτες και την προβολή ενδείξεων στο παρμπρίζ (Head-Up display)
    - 6.1.6 Αποθήκευση θέσης για το κάθισμα, τους εξωτερικούς καθρέπτες και την προβολή ενδείξεων στο παρμπρίζ (Head-Up display)
    - 6.1.7 Ενεργοποίηση και απενεργοποίηση της θέρμανσης πίσω παρμπρίζ και εξωτερικών καθρεπτών
    - 6.1.8 Ενεργοποίηση και απενεργοποίηση της αυτόματης έναρξης λειτουργίας θέρμανσης του πίσω παρμπρίζ και των εξωτερικών καθρεπτών
  - 6.2 Μπροστινό και πίσω παρμπρίζ
    - 6.2.1 Ζημιά στο παρμπρίζ
    - 6.2.2 Μάκτρα υαλοκαθαριστήρων και υγρό ψεκαστήρων
    - 6.2.3 Χρήση του υαλοκαθαριστήρα και ψεκαστήρα πίσω παρμπρίζ
    - 6.2.4 Χρήση του αισθητήρα βροχής
    - 6.2.5 Χρήση των ψεκαστήρων παρμπρίζ και προβολέων
    - 6.2.6 Χρήση υαλοκαθαριστήρων παρμπρίζ
    - 6.2.7 Ενεργοποίηση και απενεργοποίηση της θέρμανσης πίσω παρμπρίζ και εξωτερικών καθρεπτών

Το περιεχόμενο του παρόντος εγχειριδίου αντιπροσωπεύει την κατάσταση του εγχειριδίου χρήσης κατά τη στιγμή της εκτύπωσης και ενδέχεται να μην είναι απόλυτα έγκυρο σε μελλοντικές περιπτώσεις. Για περισσότερες πληροφορίες, ανατρέξτε στην πρώτη σελίδα για να δείτε ολόκληρη τη δήλωση αποποίησης ευθύνης.

- 6.2.8 Ενεργοποίηση και απενεργοποίηση της αυτόματης έναρξης λειτουργίας θέρμανσης του πίσω παρμπρίζ και των εξωτερικών καθρεπτών
  - 6.2.9 Ενεργοποίηση και απενεργοποίηση της θέρμανσης του παρμπρίζ
  - 6.2.10 Ενεργοποίηση και απενεργοποίηση της αυτόματης έναρξης λειτουργίας θέρμανσης του παρμπρίζ
  - 6.3 Παράθυρα και πανοραμική οροφή
    - 6.3.1 Ηλεκτρικά παράθυρα
    - 6.3.2 Χειρισμός των ηλεκτρικών παραθύρων
    - 6.3.3 Πανοραμική οροφή
    - 6.3.4 Χειρισμός της πανοραμικής οροφής
    - 6.3.5 Αυτόματο κλείσιμο του αλεξήλιου της πανοραμικής οροφής
  - 6.4 Παράθυρα, κρύσταλλο και καθρέφτες
  - 6.5 Λειτουργία προστασίας μπλοκαρίσματος για τα παράθυρα και τα αλεξήλια
  - 6.6 Επαναθύμηση λειτουργίας προστασίας μπλοκαρίσματος
  - 6.7 Ενεργοποίηση και απενεργοποίηση μέγ. αποθάμβωσης
7. Καθίσματα και τιμόνι
- 7.1 Μπροστινό κάθισμα
    - 7.1.1 Χειριστήρια συστήματος κλιματισμού για το μπροστινό κάθισμα
      - 7.1.1.1 Ενεργοποίηση και απενεργοποίηση της θέρμανσης μπροστινών καθισμάτων
      - 7.1.1.2 Ενεργοποίηση και απενεργοποίηση της αυτόματης έναρξης λειτουργίας θέρμανσης μπροστινών καθισμάτων
      - 7.1.1.3 Ρύθμιση της ταχύτητας ανεμιστήρα για το μπροστινό κάθισμα
      - 7.1.1.4 Ρύθμιση θερμοκρασίας για το μπροστινό κάθισμα
      - 7.1.1.5 Συγχρονισμός θερμοκρασίας
      - 7.1.1.6 Ενεργοποίηση και απενεργοποίηση του αερισμού μπροστινού καθίσματος
    - 7.1.2 Λειτουργία μνήμης για το μπροστινό κάθισμα
      - 7.1.2.1 Χρήση της αποθηκευμένης θέσης για το κάθισμα, τους εξωτερικούς καθρέπτες και την προβολή ενδείξεων στο παρμπρίζ (Head-Up display)
      - 7.1.2.2 Αποθήκευση θέσης για το κάθισμα, τους εξωτερικούς καθρέπτες και την προβολή ενδείξεων στο παρμπρίζ (Head-Up display)
    - 7.1.3 Μπροστινό κάθισμα
    - 7.1.4 Ηλεκτροκίνητο μπροστινό κάθισμα
    - 7.1.5 Ρύθμιση του ηλεκτροκίνητου μπροστινού καθίσματος
    - 7.1.6 Ρύθμιση του καθίσματος συνοδηγού από το κάθισμα του οδηγού
    - 7.1.7 Χειροκίνητο μπροστινό κάθισμα
    - 7.1.8 Επισκόπηση πολλαπλών λειτουργιών μπροστινού καθίσματος
    - 7.1.9 Ρυθμίσεις συστήματος μασάζ στο μπροστινό κάθισμα
    - 7.1.10 Ρύθμιση των πλευρικών στηριγμάτων στο μπροστινό κάθισμα
    - 7.1.11 Ρύθμιση του μήκους της έδρας του μπροστινού καθίσματος
    - 7.1.12 Ρύθμιση του μηχανισμού στήριξης οσφυϊκής χώρας στο μπροστινό κάθισμα
  - 7.2 Πίσω κάθισμα
    - 7.2.1 Χειριστήρια συστήματος κλιματισμού για το πίσω κάθισμα
      - 7.2.1.1 Ενεργοποίηση και απενεργοποίηση της θέρμανσης πίσω καθίσματος
      - 7.2.1.2 Ρύθμιση της ταχύτητας ανεμιστήρα για τα πίσω καθίσματα
      - 7.2.1.3 Ρύθμιση της θερμοκρασίας για τα πίσω καθίσματα
      - 7.2.1.4 Ενεργοποίηση και απενεργοποίηση του συστήματος κλιματισμού για την τρίτη σειρά καθισμάτων
    - 7.2.2 Πίσω κάθισμα
    - 7.2.3 Οριζόντια ρύθμιση του καθίσματος στη δεύτερη σειρά καθισμάτων
    - 7.2.4 Είσοδος και έξοδος για την τρίτη σειρά καθισμάτων
    - 7.2.5 Ρύθμιση των προσκέφαλων στη δεύτερη σειρά καθισμάτων
    - 7.2.6 Αναδίπλωση της πλάτης καθίσματος στη δεύτερη σειρά καθισμάτων
    - 7.2.7 Ρύθμιση της κλίσης της πλάτης καθίσματος στη δεύτερη σειρά καθισμάτων
    - 7.2.8 Αναδίπλωση πλάτης καθίσματος στην τρίτη σειρά καθισμάτων

- 7.2.9 Διαμπερές άνοιγμα φόρτωσης στο πίσω κάθισμα
- 7.3 Τιμόνι
  - 7.3.1 Σύστημα διεύθυνσης μεταβλητής υποβοήθησης
  - 7.3.2 Χειριστήρια στο τιμόνι και κόρνα
  - 7.3.3 Ρύθμιση του τιμονιού
  - 7.3.4 Κλείδωμα τιμονιού
  - 7.3.5 Ενεργοποίηση και απενεργοποίηση της θέρμανσης τιμονιού
  - 7.3.6 Ενεργοποίηση και απενεργοποίηση της αυτόματης έναρξης λειτουργίας θέρμανσης του τιμονιού
- 8. Σύστημα κλιματισμού
  - 8.1 Χειριστήρια συστήματος κλιματισμού
    - 8.1.1 Χειριστήρια κλιματισμού για τον χώρο επιβατών
      - 8.1.1.1 Ενεργοποίηση του αυτόματου συστήματος κλιματισμού
      - 8.1.1.2 Ρύθμιση της ταχύτητας ανεμιστήρα για τα πίσω καθίσματα
      - 8.1.1.3 Ρύθμιση της ταχύτητας ανεμιστήρα για το μπροστινό κάθισμα
      - 8.1.1.4 Ενεργοποίηση και απενεργοποίηση του συστήματος κλιματισμού
      - 8.1.1.5 Ενεργοποίηση και απενεργοποίηση της ανακυκλοφορίας αέρα
      - 8.1.1.6 Ενεργοποίηση και απενεργοποίηση της ρύθμισης ώρας για την ανακυκλοφορία αέρα
      - 8.1.1.7 Ρύθμιση της θερμοκρασίας για τα πίσω καθίσματα
      - 8.1.1.8 Ρύθμιση θερμοκρασίας για το μπροστινό κάθισμα
      - 8.1.1.9 Συγχρονισμός θερμοκρασίας
      - 8.1.1.10 Αλλαγή της κατανομής αέρα
    - 8.1.2 Χειριστήρια κλιματισμού για το κάθισμα και το τιμόνι
      - 8.1.2.1 Ενεργοποίηση και απενεργοποίηση της θέρμανσης τιμονιού
      - 8.1.2.2 Ενεργοποίηση και απενεργοποίηση της αυτόματης έναρξης λειτουργίας θέρμανσης του τιμονιού
      - 8.1.2.3 Ενεργοποίηση και απενεργοποίηση της θέρμανσης πίσω καθίσματος
      - 8.1.2.4 Ενεργοποίηση και απενεργοποίηση της θέρμανσης μπροστινών καθισμάτων
      - 8.1.2.5 Ενεργοποίηση και απενεργοποίηση της αυτόματης έναρξης λειτουργίας θέρμανσης μπροστινών καθισμάτων
    - 8.1.3 Χειριστήρια συστήματος κλιματισμού για παρμπρίζ και καθρέπτες
      - 8.1.3.1 Ενεργοποίηση και απενεργοποίηση της θέρμανσης πίσω παρμπρίζ και εξωτερικών καθρεπτών
      - 8.1.3.2 Ενεργοποίηση και απενεργοποίηση της αυτόματης έναρξης λειτουργίας θέρμανσης του πίσω παρμπρίζ και των εξωτερικών καθρεπτών
      - 8.1.3.3 Ενεργοποίηση και απενεργοποίηση της θέρμανσης του παρμπρίζ
      - 8.1.3.4 Ενεργοποίηση και απενεργοποίηση της αυτόματης έναρξης λειτουργίας θέρμανσης του παρμπρίζ
      - 8.1.3.5 Ενεργοποίηση και απενεργοποίηση μέγ. αποθάμβωσης
    - 8.1.4 Διακόπτες κλιματισμού
  - 8.2 Κατανομή αέρα
    - 8.2.1 Ενεργοποίηση και απενεργοποίηση της ανακυκλοφορίας αέρα
    - 8.2.2 Ενεργοποίηση και απενεργοποίηση της ρύθμισης ώρας για την ανακυκλοφορία αέρα
    - 8.2.3 Ενεργοποίηση και απενεργοποίηση μέγ. αποθάμβωσης
    - 8.2.4 Κατανομή αέρα
    - 8.2.5 Αλλαγή της κατανομής αέρα
    - 8.2.6 Άνοιγμα, κλείσιμο και ρύθμιση των αεραγωγών
  - 8.3 Ποιότητα αέρα
    - 8.3.1 Ποιότητα αέρα
    - 8.3.2 Advanced Air Cleaner
    - 8.3.3 CleanZone
    - 8.3.4 Clean Zone Interior Package
    - 8.3.5 Interior Air Quality System
    - 8.3.6 Φίλτρο χώρου επιβατών
    - 8.3.7 Καθαρισμός αέρα
    - 8.3.8 Έναρξη και απενεργοποίηση του καθαρισμού αέρα

- 8.3.9 Εφαρμογή Air Quality
  - 8.4 Σύστημα κλιματισμού στάθμευσης
    - 8.4.1 Προκαταρκτικός κλιματισμός
      - 8.4.1.1 Προκαταρκτικός κλιματισμός
      - 8.4.1.2 Έναρξη και απενεργοποίηση του προκαταρκτικού κλιματισμού
      - 8.4.1.3 Ρύθμιση ώρας για τον προκαταρκτικό κλιματισμό
      - 8.4.1.4 Ενεργοποίηση και απενεργοποίηση της ρύθμισης ώρας για τον προκαταρκτικό κλιματισμό
      - 8.4.1.5 Διαγραφή της ρύθμισης ώρας για τον προκαταρκτικό κλιματισμό
      - 8.4.1.6 Προσθήκη και τροποποίηση της ρύθμισης ώρας για τον προκαταρκτικό κλιματισμό
    - 8.4.2 Προκαταρκτικός καθαρισμός
      - 8.4.2.1 Καθαρισμός αέρα
      - 8.4.2.2 Έναρξη και απενεργοποίηση του καθαρισμού αέρα
    - 8.4.3 Κλιματισμός κατά την στάθμευση
    - 8.4.4 Ενδεικτικές λυχνίες και μηνύματα για το σύστημα κλιματισμού στάθμευσης
    - 8.4.5 Λειτουργία ευχάριστης θερμοκρασίας κατά τη στάθμευση
    - 8.4.6 Έναρξη και απενεργοποίηση της λειτουργίας διατήρησης ευχάριστης θερμοκρασίας κατά τη στάθμευση
  - 8.5 Σύστημα θέρμανσης
    - 8.5.1 Καλοριφέρ
    - 8.5.2 Σύστημα προθέρμανσης κατά την στάθμευση
    - 8.5.3 Ανεξάρτητο σύστημα θέρμανσης
    - 8.5.4 Ενεργοποίηση και απενεργοποίηση της αυτόματης έναρξης λειτουργίας του ανεξάρτητου συστήματος θέρμανσης
  - 8.6 Σύστημα κλιματισμού
  - 8.7 Σέρβις στο σύστημα κλιματισμού
  - 8.8 Ενεργοποίηση και απενεργοποίηση του αερισμού μπροστινού καθίσματος
  - 8.9 Σύστημα κλιματισμού - αισθητήρες
  - 8.10 Ζώνες κλιματισμού
  - 8.11 Ενεργοποίηση και απενεργοποίηση του συστήματος κλιματισμού για την τρίτη σειρά καθισμάτων
  - 8.12 Αισθητή θερμοκρασία
- 9. Κλειδί, κλειδαριές και συναγερμός
    - 9.1 Κλειδί
      - 9.1.1 Προφίλ χρήστη
        - 9.1.1.1 Προφίλ χρήστη
        - 9.1.1.2 Σύνδεση κλειδιού με το προφίλ χρήστη
        - 9.1.1.3 Διαχείριση των προφίλ χρήστη
        - 9.1.1.4 Ρυθμίσεις προφίλ
        - 9.1.1.5 Σύνδεση λογαριασμού με το προφίλ χρήστη
      - 9.1.2 Ηλεκτρονικό σύστημα ακινητοποίησης (Immobiliser)
      - 9.1.3 Κλειδιά
      - 9.1.4 Παραγγελία πρόσθετων κλειδιών
      - 9.1.5 Αντικατάσταση της μπαταρίας στο κλειδί
      - 9.1.6 Κλειδωμα και ξεκλειδωμα με τα κουμπιά του κλειδιού
      - 9.1.7 Κλειδί Care Key – κλειδί με όριο ταχύτητας
      - 9.1.8 Ρύθμιση του ορίου ταχύτητας για το κλειδί Care Key
      - 9.1.9 Ξεκλειδωμα της πόρτας χώρου αποσκευών με ένα κουμπί του κλειδιού
      - 9.1.10 Αποσπώμενο κλειδί
      - 9.1.11 Κλειδωμα και ξεκλειδωμα με το αποσπώμενο κλειδί
      - 9.1.12 Η εμβέλεια του κλειδιού
      - 9.1.13 Έγκριση τύπου για το σύστημα τηλεχειριστηρίου-κλειδιού
      - 9.1.14 Θέσεις της κεραίας για τα συστήματα εκκίνησης και κλειδώματος
      - 9.1.15 Θέσεις διακόπτη ανάφλεξης
      - 9.1.16 Επιλογή θέσης διακόπτη ανάφλεξης

Το περιεχόμενο του παρόντος εγχειριδίου αντιπροσωπεύει την κατάσταση του εγχειριδίου χρήσης κατά τη στιγμή της εκτύπωσης και ενδέχεται να μην είναι απόλυτα έγκυρο σε μελλοντικές περιπτώσεις. Για περισσότερες πληροφορίες, ανατρέξτε στην πρώτη σελίδα για να δείτε ολόκληρη τη δήλωση αποποίησης ευθύνης.

## 9.2 Κλειδωμα και ξεκλειδωμα

### 9.2.1 Κλειδωμα και ξεκλειδωμα Keyless

- 9.2.1.1 Χειρισμός της πόρτας χώρου αποσκευών με κίνηση του ποδιού
- 9.2.1.2 Θέσεις της κεραίας για τα συστήματα εκκίνησης και κλειδώματος
- 9.2.1.3 Κλειδωμα και ξεκλειδωμα χωρίς κλειδί με επιφάνειες αφής
- 9.2.1.4 Λειτουργία κλειδώματος και ξεκλειδώματος Keyless
- 9.2.1.5 Ρυθμίσεις για τη λειτουργία Keyless entry
- 9.2.1.6 Κλείσιμο και κλειδωμα της πόρτας χώρου αποσκευών με το κουμπί
- 9.2.1.7 Ξεκλειδωμα Keyless της πόρτας χώρου αποσκευών

### 9.2.2 Κλειδιά

- 9.2.3 Κλειδωμα και ξεκλειδωμα με τα κουμπιά του κλειδιού
- 9.2.4 Ρυθμίσεις για ξεκλειδωμα
- 9.2.5 Ξεκλειδωμα της πόρτας χώρου αποσκευών με ένα κουμπί του κλειδιού
- 9.2.6 Κλειδωμα και ξεκλειδωμα με το αποσπώμενο κλειδί
- 9.2.7 Αυτόματο κλειδωμα όταν οδηγείτε
- 9.2.8 Ρύθμιση του μέγιστου ανοίγματος της ηλεκτροκίνητης πόρτας χώρου αποσκευών
- 9.2.9 Κλειδωμα και ξεκλειδωμα μέσα από το αυτοκίνητο
- 9.2.10 Ξεκλειδωμα της πόρτας χώρου αποσκευών μέσα από το αυτοκίνητο
- 9.2.11 Κλειδωμα και ξεκλειδωμα
- 9.2.12 Ενεργοποίηση και απενεργοποίηση των κλειδαριών ασφαλείας παιδιών
- 9.2.13 Επιβεβαίωση κλειδώματος
- 9.2.14 Ρυθμίσεις για την ένδειξη κλειδώματος

## 9.3 Συναγερμός

- 9.3.1 Συναγερμός
- 9.3.2 Ενεργοποίηση και απενεργοποίηση των συναγερμών
- 9.3.3 Μειωμένη ευαισθησία συναγερμού

## 10. Driver support

### 10.1 Λειτουργίες του Cruise control

- 10.1.1 Cruise control
  - 10.1.1.1 Cruise control
  - 10.1.1.2 Κατάσταση αναμονής για το Cruise control
  - 10.1.1.3 Ρύθμιση της αποθηκευμένης ταχύτητας για τις λειτουργίες του Cruise control
- 10.1.2 Pilot Assist
  - 10.1.2.1 Αυτόματη πέδηση με λειτουργίες Cruise control
  - 10.1.2.2 Ρύθμιση της αποθηκευμένης ταχύτητας για τις λειτουργίες του Cruise control
  - 10.1.2.3 Αλλαγή στόχου με τις λειτουργίες του Cruise control
  - 10.1.2.4 Pilot Assist
  - 10.1.2.5 Πρόγραμμα απεικόνισης για το Pilot Assist
  - 10.1.2.6 Ενδεικτικές λυχνίες και μηνύματα για Pilot Assist
  - 10.1.2.7 Κατάσταση αναμονής για το Pilot Assist
  - 10.1.2.8 Ρύθμιση χρονικής απόστασης έως το προπορευόμενο όχημα
  - 10.1.2.9 Διαφορά μεταξύ Pilot Assist και Lane assistance
  - 10.1.2.10 Προειδοποίηση από τις λειτουργίες του Cruise control όταν υπάρχει κίνδυνος σύγκρουσης
- 10.1.3 Υποβοήθηση προσπέρασης
  - 10.1.3.1 Υποβοήθηση προσπέρασης
  - 10.1.3.2 Χρήση της Υποβοήθησης προσπέρασης
- 10.1.4 Το Cruise control λειτουργεί
- 10.1.5 Κουμπιά στο τιμόνι για τις λειτουργίες του Cruise control
- 10.1.6 Επιλογή και ενεργοποίηση των λειτουργιών του Cruise control
- 10.1.7 Απενεργοποίηση των λειτουργιών του Cruise control
- 10.1.8 Intelligent Speed Assist (ISA)

### 10.2 Απόσταση προειδοποίησης

Το περιεχόμενο του παρόντος εγχειριδίου αντιπροσωπεύει την κατάσταση του εγχειριδίου χρήσης κατά τη στιγμή της εκτύπωσης και ενδέχεται να μην είναι απόλυτα έγκυρο σε μελλοντικές περιπτώσεις. Για περισσότερες πληροφορίες, ανατρέξτε στην πρώτη σελίδα για να δείτε ολόκληρη τη δήλωση αποποίησης ευθύνης.

- 10.2.1 Προειδοποίηση απόστασης
- 10.2.2 Περιορισμοί της προειδοποίησης απόστασης
- 10.2.3 Ρύθμιση χρονικής απόστασης έως το προπορευόμενο όχημα
- 10.2.4 Προειδοποίηση από τις λειτουργίες του Cruise control όταν υπάρχει κίνδυνος σύγκρουσης
- 10.3 Blind Spot Information
  - 10.3.1 BLIS
  - 10.3.2 Μηνύματα για το BLIS
  - 10.3.3 Περιορισμοί της λειτουργίας BLIS
- 10.4 Cross Traffic Alert
  - 10.4.1 Προειδοποίηση και αυτόματη πέδηση κατά την όπισθεν
  - 10.4.2 Ενεργοποίηση και απενεργοποίηση προειδοποίησης και αυτόματης πέδησης κατά την όπισθεν
- 10.5 Rear Collision Warning
  - 10.5.1 Rear Collision Warning
  - 10.5.2 Περιορισμοί της λειτουργίας Rear Collision Warning
- 10.6 Connected Safety
  - 10.6.1 Connected Safety
  - 10.6.2 Ενεργοποίηση και απενεργοποίηση του Connected Safety
  - 10.6.3 Περιορισμοί του Connected Safety
- 10.7 Υποβοήθηση όταν υπάρχει κίνδυνος σύγκρουσης
  - 10.7.1 Υποβοήθηση όταν υπάρχει κίνδυνος σύγκρουσης
  - 10.7.2 Ανίχνευση εμποδίων με υποβοήθηση όταν υπάρχει κίνδυνος σύγκρουσης
  - 10.7.3 Προαιρετική μείωση ταχύτητας με υποβοήθηση όταν υπάρχει κίνδυνος σύγκρουσης
  - 10.7.4 Ενδεικτικές λυχνίες και μηνύματα για την υποβοήθηση όταν υπάρχει κίνδυνος σύγκρουσης
  - 10.7.5 Περιορισμοί της υποβοήθησης όταν υπάρχει κίνδυνος σύγκρουσης
  - 10.7.6 Αποφυγή σύγκρουσης – υποβοήθηση διεύθυνσης για ελιγμούς αποφυγής
  - 10.7.7 Υποβοήθηση όταν υπάρχει κίνδυνος σύγκρουσης με διερχόμενα οχήματα
  - 10.7.8 Υποβοήθηση όταν υπάρχει κίνδυνος σύγκρουσης με επερχόμενα οχήματα
  - 10.7.9 Αποφυγή σύγκρουσης που συμβάλλει στην αποφυγή πρόσκρουσης με όχημα που βρίσκεται στο τυφλό σημείο του οδηγού
  - 10.7.10 Υποβοήθηση όταν υπάρχει κίνδυνος εκτροπής από τον δρόμο
- 10.8 Driver Alert Control
  - 10.8.1 Driver Alert
  - 10.8.2 Περιορισμοί του Driver Alert
- 10.9 Lane assistance
  - 10.9.1 Lane assistance
  - 10.9.2 Ενεργοποίηση και απενεργοποίηση της λειτουργίας Lane assistance
  - 10.9.3 Διαφορά μεταξύ Pilot Assist και Lane assistance
  - 10.9.4 Ενδεικτικές λυχνίες και μηνύματα για τη λειτουργία Lane assistance
  - 10.9.5 Πρόγραμμα απεικόνισης για τη λειτουργία Lane Assistance
  - 10.9.6 Περιορισμοί για τη λειτουργία Lane assistance
- 10.10 Ηλεκτρονικό πρόγραμμα ευστάθειας
  - 10.10.1 Ηλεκτρονικό πρόγραμμα ευστάθειας
  - 10.10.2 Ενδεικτικές λυχνίες και μηνύματα για το ηλεκτρονικό πρόγραμμα ευστάθειας
- 10.11 Πληροφορίες σημάτων οδικής κυκλοφορίας
  - 10.11.1 Πληροφορίες οδικής σήμανσης
  - 10.11.2 Περιορισμοί για τις Πληροφορίες οδικής σήμανσης
  - 10.11.3 Προειδοποίηση για όριο ταχύτητας και κάμερες ελέγχου ταχύτητας από τις Πληροφορίες οδικής σήμανσης
  - 10.11.4 Πρόγραμμα απεικόνισης για τις Πληροφορίες οδικής σήμανσης
- 10.12 Λειτουργίες στάθμευσης
  - 10.12.1 Park Assist
    - 10.12.1.1 Υποβοήθηση στάθμευσης
    - 10.12.1.2 Park Assist Pilot μπροστά, πίσω και στα πλάγια

- 10.12.1.3 Ενεργοποίηση και απενεργοποίηση του συστήματος υποβοήθησης στάθμευσης
  - 10.12.1.4 Περιορισμοί του συστήματος υποβοήθησης στάθμευσης
  - 10.12.1.5 Ενδεικτικές λυχνίες και μηνύματα για το σύστημα υποβοήθησης στάθμευσης και την κάμερα υποβοήθησης στάθμευσης
  - 10.12.2 Κάμερα υποβοήθησης στάθμευσης
    - 10.12.2.1 Κάμερα υποβοήθησης στάθμευσης
    - 10.12.2.2 Ενεργοποίηση της κάμερας υποβοήθησης στάθμευσης
    - 10.12.2.3 Ενδεικτικές λυχνίες και μηνύματα για το σύστημα υποβοήθησης στάθμευσης και την κάμερα υποβοήθησης στάθμευσης
    - 10.12.2.4 Γραμμές υποβοήθησης στάθμευσης για την κάμερα υποβοήθησης στάθμευσης
    - 10.12.2.5 Θέσεις και περιοχές επόπτευσης των καμερών υποβοήθησης στάθμευσης
    - 10.12.2.6 Πεδία αισθητήρων για το σύστημα υποβοήθησης στάθμευσης
  - 10.13 Μονάδα κάμερας και ραντάρ
    - 10.13.1 Συνιστώμενη συντήρηση για τη μονάδα κάμερας, τον αισθητήρα και τη μονάδα ραντάρ
    - 10.13.2 Ενδεικτικές λυχνίες και μηνύματα για τη μονάδα κάμερας και τη μονάδα ραντάρ
    - 10.13.3 Περιορισμοί για τις μονάδες κάμερας και ραντάρ
    - 10.13.4 Μονάδα κάμερας
    - 10.13.5 Μονάδες ραντάρ
    - 10.13.6 Έγκριση τύπου για τα ραντάρ
  - 10.14 Σύστημα υποστήριξης οδηγού
  - 10.15 Προειδοποιήσεις από διάφορα συστήματα υποστήριξης οδηγού
  - 10.16 Σύστημα διεύθυνσης μεταβλητής υποβοήθησης
  - 10.17 Ειδοποίηση "Έτοιμο για οδήγηση"
  - 10.18 Αυτόματη πέδηση μετά από σύγκρουση
11. Ηλεκτροκίνηση και φόρτιση
- 11.1 Φόρτιση της υβριδικής μπαταρίας
    - 11.1.1 Κατάσταση φόρτισης στην οθόνη του οδηγού
    - 11.1.2 Κατάσταση φόρτισης στην υποδοχή φόρτισης του αυτοκινήτου
    - 11.1.3 Γενικές πληροφορίες για το καλώδιο φόρτισης
    - 11.1.4 Διακόπτης γείωσης στο καλώδιο φόρτισης
    - 11.1.5 Κατάσταση φόρτισης στη μονάδα ελέγχου του καλωδίου φόρτισης
    - 11.1.6 Επιτήρηση θερμοκρασίας καλωδίου φόρτισης
    - 11.1.7 Φόρτιση υβριδικού αυτοκινήτου σε επίτοιχη πρίζα
    - 11.1.8 Φόρτιση υβριδικού αυτοκινήτου
    - 11.1.9 Τερματισμός φόρτισης υβριδικού αυτοκινήτου
    - 11.1.10 Χρόνος φόρτισης
  - 11.2 Συστήματα μετάδοσης κίνησης
  - 11.3 Χρήση της μπαταρίας
  - 11.4 Προγράμματα οδήγησης
  - 11.5 Γενικές πληροφορίες για την ηλεκτροκίνηση
  - 11.6 Χειροκίνητη απασφάλιση του καλωδίου φόρτισης σε περίπτωση που το κλειδί δεν αποκρίνεται
  - 11.7 Σύμβολα και μηνύματα στην οθόνη του οδηγού για το υβριδικό σύστημα κίνησης
  - 11.8 Απενεργοποίηση προγραμματισμένης φόρτισης
  - 11.9 Συστάσεις για την υβριδική μπαταρία
  - 11.10 Αυτονομία
  - 11.11 Οικονομική οδήγηση
  - 11.12 Ανακύκλωση των μπαταριών
  - 11.13 Υβριδική μπαταρία
12. Εκκίνηση και οδήγηση
- 12.1 Εκκίνηση και σβήσιμο του αυτοκινήτου
    - 12.1.1 Ηλεκτρονικό σύστημα ακινητοποίησης (Immobiliser)
    - 12.1.2 Εκκίνηση του αυτοκινήτου
- Το περιεχόμενο του παρόντος εγχειριδίου αντιπροσωπεύει την κατάσταση του εγχειριδίου χρήσης κατά τη στιγμή της εκτύπωσης και ενδέχεται να μην είναι απόλυτα έγκυρο σε μελλοντικές περιπτώσεις. Για περισσότερες πληροφορίες, ανατρέξτε στην πρώτη σελίδα για να δείτε ολόκληρη τη δήλωση αποποίησης ευθύνης.**



- 12.1.3 Χρήση της διαδικασίας εκκίνησης με βοηθητικά καλώδια με άλλη μπαταρία
- 12.1.4 Απενεργοποίηση του αυτοκινήτου
- 12.1.5 Θέσεις διακόπτη ανάφλεξης
- 12.1.6 Επιλογή θέσης διακόπτη ανάφλεξης
- 12.2 Αλκοτέστ με φραγή εκκίνησης
  - 12.2.1 Αλκοτέστ με φραγή εκκίνησης
- 12.3 Κιβώτιο ταχυτήτων
  - 12.3.1 Λειτουργία Kick-down
  - 12.3.2 Λειτουργία Launch
  - 12.3.3 Κιβώτιο ταχυτήτων
  - 12.3.4 Θέσεις κιβωτίου ταχυτήτων
  - 12.3.5 Αλλαγή σχέσης με αυτόματο κιβώτιο ταχυτήτων
  - 12.3.6 Ενδεικτικές λυχνίες και μηνύματα για το κιβώτιο ταχυτήτων
  - 12.3.7 Τετρακίνηση
  - 12.3.8 Αναστολέας μοχλού επιλογής ταχυτήτων
  - 12.3.9 Ένδειξη αλλαγής σχέσεων
- 12.4 Φρένα
  - 12.4.1 Ποδόφρενο
    - 12.4.1.1 Ενίσχυση της δύναμης πέδησης
    - 12.4.1.2 Πέδηση σε δρόμους με αντιπαγωγτική προστασία
    - 12.4.1.3 Πέδηση σε βρεγμένο δρόμο
    - 12.4.1.4 Φρένο
    - 12.4.1.5 Συντήρηση συστήματος φρένων
  - 12.4.2 Χειρόφρενο
    - 12.4.2.1 Χειρόφρενο
    - 12.4.2.2 Ενεργοποίηση και απενεργοποίηση του χειρόφρενου
    - 12.4.2.3 Στάθμευση σε επικλινές έδαφος
    - 12.4.2.4 Σε περίπτωση βλάβης στο χειρόφρενο
  - 12.4.3 Υγρό φρένων – προδιαγραφές
  - 12.4.4 Λειτουργίες πέδησης
  - 12.4.5 Αυτόματη πέδηση σε στάση
  - 12.4.6 Ενεργοποίηση και απενεργοποίηση της αυτόματης πέδησης σε στάση
  - 12.4.7 Αυτόματη πέδηση μετά από σύγκρουση
  - 12.4.8 Υποβοήθηση πέδησης σε στάση
  - 12.4.9 Πέδηση με ανάκτηση ισχύος
- 12.5 Συστήματα μετάδοσης κίνησης
  - 12.5.1 Συστήματα μετάδοσης κίνησης
- 12.6 Προγράμματα οδήγησης
  - 12.6.1 Πέδηση με ανάκτηση ισχύος
  - 12.6.2 Χρήση της μπαταρίας
  - 12.6.3 Λειτουργία ερπυσμού
  - 12.6.4 Προγράμματα οδήγησης
  - 12.6.5 Αλλαγή προγράμματος οδήγησης
  - 12.6.6 Έξυπνη κατανομή ενέργειας μέσω πλοήγησης
  - 12.6.7 Πρόγραμμα οδήγησης Εκτός δρόμου
  - 12.6.8 Λειτουργία Launch
  - 12.6.9 Αυτονομία
  - 12.6.10 Τετρακίνηση
- 12.7 Συστάσεις κατά την οδήγηση
  - 12.7.1 Ρυμούλκηση
  - 12.7.2 Υποβοήθηση πέδησης σε στάση
  - 12.7.3 Πέδηση σε δρόμους με αντιπαγωγτική προστασία

- 12.7.4 Πέδηση σε βρεγμένο δρόμο
- 12.7.5 Στάθμευση σε επικλινές έδαφος
- 12.7.6 Φίλτρο σωματιδίων βενζίνης
- 12.7.7 Πρατήριο βενζίνης
- 12.7.8 Έξυπνη κατανομή ενέργειας μέσω πλοήγησης
- 12.7.9 Αυτονομία
- 12.7.10 Οικονομική οδήγηση
- 12.7.11 Προετοιμασίες για μεγάλο ταξίδι
- 12.7.12 Υπερφόρτωση της μπαταρίας εκκίνησης
- 12.7.13 Πέρασμα από σημεία με νερά
- 12.7.14 Οδήγηση το χειμώνα
- 12.7.15 Υπερθέρμανση στον κινητήρα και το σύστημα μετάδοσης κίνησης
- 12.8 Κοτσαδόρος και τρέιλερ
  - 12.8.1 Δυνατότητα ρυμούλκησης και φορτίο στην κεφαλή του κοτσαδόρου
  - 12.8.2 Κοτσαδόρος
  - 12.8.3 Προδιαγραφές για τον κοτσαδόρο
  - 12.8.4 Βάση ποδηλάτων που στερεώνεται στον κοτσαδόρο
  - 12.8.5 Εκτεινόμενοι/πτυσσόμενοι κοτσαδόροι
  - 12.8.6 Οδήγηση με ρυμουλκούμενο
  - 12.8.7 Trailer Stability Assist
  - 12.8.8 Έλεγχος των φώτων των τρέιλερ
- 12.9 Καύσιμο
  - 12.9.1 Δείκτης καυσίμου
  - 12.9.2 Χειρισμός του καυσίμου
  - 12.9.3 Βενζίνη
- 12.10 Ανεφοδιασμός καυσίμου
  - 12.10.1 Χειρισμός του καυσίμου
  - 12.10.2 Κατανάλωση καυσίμου/ηλεκτρική κατανάλωση και εκπομπές CO<sub>2</sub>
  - 12.10.3 Πρατήριο βενζίνης
  - 12.10.4 Ρεζερβουάρ - χωρητικότητα
  - 12.10.5 Πλήρωση καυσίμου
  - 12.10.6 Πορτάκι του ρεζερβουάρ, άνοιγμα και κλείσιμο
- 12.11 Έλεγχος εκπομπών καυσαερίων
  - 12.11.1 Φίλτρο σωματιδίων βενζίνης
- 12.12 Ηλεκτροκίνηση και φόρτιση
  - 12.12.1 Φόρτιση της υβριδικής μπαταρίας
    - 12.12.1.1 Κατάσταση φόρτισης στην οθόνη του οδηγού
    - 12.12.1.2 Κατάσταση φόρτισης στην υποδοχή φόρτισης του αυτοκινήτου
    - 12.12.1.3 Γενικές πληροφορίες για το καλώδιο φόρτισης
    - 12.12.1.4 Διακόπτης γείωσης στο καλώδιο φόρτισης
    - 12.12.1.5 Κατάσταση φόρτισης στη μονάδα ελέγχου του καλωδίου φόρτισης
    - 12.12.1.6 Επιτήρηση θερμοκρασίας καλωδίου φόρτισης
    - 12.12.1.7 Φόρτιση υβριδικού αυτοκινήτου σε επίτοιχη πρίζα
    - 12.12.1.8 Φόρτιση υβριδικού αυτοκινήτου
    - 12.12.1.9 Τερματισμός φόρτισης υβριδικού αυτοκινήτου
    - 12.12.1.10 Χρόνος φόρτισης
  - 12.12.2 Συστήματα μετάδοσης κίνησης
  - 12.12.3 Χρήση της μπαταρίας
  - 12.12.4 Προγράμματα οδήγησης
  - 12.12.5 Γενικές πληροφορίες για την ηλεκτροκίνηση
  - 12.12.6 Χειροκίνητη απασφάλιση του καλωδίου φόρτισης σε περίπτωση που το κλειδί δεν αποκρίνεται
  - 12.12.7 Σύμβολα και μηνύματα στην οθόνη του οδηγού για το υβριδικό σύστημα κίνησης

- 12.12.8 Απενεργοποίηση προγραμματισμένης φόρτισης
- 12.12.9 Συστάσεις για την υβριδική μπαταρία
- 12.12.10 Αυτονομία
- 12.12.11 Οικονομική οδήγηση
- 12.12.12 Ανακύκλωση των μπαταριών
- 12.12.13 Υβριδική μπαταρία
- 12.13 HomeLink
  - 12.13.1 HomeLink®
  - 12.13.2 Χρήση του HomeLink®
  - 12.13.3 Προγραμματισμός HomeLink®
  - 12.13.4 Έγκριση τύπου για HomeLink®
- 12.14 Ρυμούλκηση και οδική βοήθεια
  - 12.14.1 Ρυμούλκηση
  - 12.14.2 Τοποθέτηση και αφαίρεση του κρίκου ρυμούλκησης
  - 12.14.3 Οδική βοήθεια
  - 12.14.4 Safety mode
  - 12.14.5 Εκκίνηση και μετακίνηση του αυτοκινήτου μετά από τη λειτουργία ασφάλειας
- 12.15 Απόσβεση
  - 12.15.1 Ρύθμιση ύψους ανάρτησης και απορρόφηση κραδασμών
  - 12.15.2 Ρυθμίσεις για το ύψος ανάρτησης
- 12.16 Ρύθμιση ύψους ανάρτησης
  - 12.16.1 Ρύθμιση ύψους ανάρτησης και απορρόφηση κραδασμών
  - 12.16.2 Ρυθμίσεις για το ύψος ανάρτησης
- 12.17 Διακοπή λειτουργίας
- 12.18 Τροχαίο ατύχημα
- 13. Ήχος, πολυμέσα και διαδίκτυο
  - 13.1 Ραδιόφωνο
    - 13.1.1 Ραδιόφωνο
    - 13.1.2 Έναρξη λειτουργίας ραδιοφώνου
    - 13.1.3 Ραδιόφωνο RDS
    - 13.1.4 Επιλογή Αγαπημένων ραδιοφώνου
  - 13.2 Ηχοσύστημα
    - 13.2.1 Bluetooth Media Player
  - 13.3 Τηλέφωνο
    - 13.3.1 Σύνδεση τηλεφώνου
      - 13.3.1.1 Σύνδεση τηλεφώνου στο αυτοκίνητο
      - 13.3.1.2 Αποσύνδεση ενός τηλεφώνου συνδεδεμένου μέσω Bluetooth
      - 13.3.1.3 Εναλλαγή ανάμεσα σε τηλέφωνα συνδεδεμένα μέσω Bluetooth
      - 13.3.1.4 Αφαίρεση συσκευών συνδεδεμένων σε Bluetooth
    - 13.3.2 Apple CarPlay
      - 13.3.2.1 Apple® CarPlay®
      - 13.3.2.2 Χρήση του Apple® CarPlay®
      - 13.3.2.3 Συμβουλές για τη χρήση του Apple® CarPlay®
    - 13.3.3 Σύνδεση στο διαδίκτυο μέσω Bluetooth
    - 13.3.4 Τηλέφωνο
    - 13.3.5 Διαχείριση επαφών
    - 13.3.6 Διαχείριση τηλεφωνικών κλήσεων
    - 13.3.7 Διαχείριση μηνυμάτων κειμένου
    - 13.3.8 Χρήση ασύρματου φορτιστή
    - 13.3.9 Πιστοποιητικό για ασύρματο φορτιστή
  - 13.4 Εφαρμογές (app)
    - 13.4.1 Εφαρμογές

- 13.4.2 Λήψη (download) εφαρμογών
  - 13.4.3 Διαγραφή εφαρμογών
  - 13.4.4 Volvo ID
  - 13.4.5 Δημιουργία ενός Volvo ID
  - 13.5 Σύνδεση στο διαδίκτυο
    - 13.5.1 Online υπηρεσίες
      - 13.5.1.1 Connected Safety
      - 13.5.1.2 Εφαρμογές
      - 13.5.1.3 Volvo ID
      - 13.5.1.4 Δημιουργία ενός Volvo ID
    - 13.5.2 Σύνδεση στο διαδίκτυο μέσω Bluetooth
    - 13.5.3 Σύνδεση στο διαδίκτυο
    - 13.5.4 Προβλήματα σύνδεσης στο διαδίκτυο
    - 13.5.5 Σύνδεση στο διαδίκτυο μέσω Wi-Fi
    - 13.5.6 Αγορές στις οποίες διατίθεται διαδίκτυο μέσω του μόντεμ αυτοκινήτου
  - 13.6 Ήχος και πολυμέσα
  - 13.7 Αποθηκευτικός χώρος στον σκληρό δίσκο
  - 13.8 Ρυθμίσεις ήχου
  - 13.9 Αναπαραγωγή (πολυ)μέσων
  - 13.10 Διαδικτυακή συνδεσιμότητα και ψυχαγωγία
  - 13.11 Έγκριση των όρων και προϋποθέσεων και της συγκέντρωσης δεδομένων
14. Η υπηρεσία Volvo Assistance και η εφαρμογή Volvo Cars
- 14.1 Volvo Assistance
    - 14.1.1 Volvo Assistance
    - 14.1.2 Βοήθεια έκτακτης ανάγκης με το Volvo Assistance
    - 14.1.3 Αυτόματη ειδοποίηση σύγκρουσης με το Volvo Assistance
    - 14.1.4 Προτεραιότητα μεταξύ της υπηρεσίας Volvo Assistance και του τηλεφωνικού κέντρου έκτακτης ανάγκης
    - 14.1.5 Ανίχνευση κλεμμένου οχήματος με Volvo Assistance
    - 14.1.6 Volvo Assistance στη διάρκεια ενός ταξιδιού
    - 14.1.7 Εξυπηρέτηση πελατών μέσω Volvo Assistance
    - 14.1.8 Εφεδρική μπαταρία για το Volvo Assistance
    - 14.1.9 Volvo Assistance στο εξωτερικό
  - 14.2 Εφαρμογή Volvo Cars
    - 14.2.1 Εισαγωγή στην εφαρμογή Volvo Cars
    - 14.2.2 Συσκευές συμβατές με την εφαρμογή Volvo Cars
    - 14.2.3 Επαφή μεταξύ της εφαρμογής Volvo Cars και του αυτοκινήτου
    - 14.2.4 Εφαρμογή Volvo Cars
    - 14.2.5 Σύνδεση της εφαρμογής Volvo Cars στο αυτοκίνητο
    - 14.2.6 Απομακρυσμένη εκκίνηση του αυτοκινήτου με την εφαρμογή Volvo Cars
    - 14.2.7 Λειτουργία κλειδώματος στην εφαρμογή Volvo Cars
    - 14.2.8 Συνομιλίες της εφαρμογής Volvo Cars
    - 14.2.9 Λειτουργίες μπαταρίας και φόρτισης στην εφαρμογή Volvo Cars
    - 14.2.10 Απομακρυσμένη έναρξη λειτουργίας του συστήματος κλιματισμού μέσω της εφαρμογής Volvo Cars
    - 14.2.11 Απομακρυσμένη εκκίνηση του καθαρισμού αέρα με την εφαρμογή Volvo Cars
    - 14.2.12 Χρήση της εφαρμογής Volvo Cars με Apple Watch
    - 14.2.13 Αποσύνδεση της εφαρμογής Volvo Cars από το αυτοκίνητο
    - 14.2.14 Αλλαγή ιδιοκτησίας όταν η εφαρμογή Volvo Cars είναι συνδεδεμένη με το αυτοκίνητο
15. eCall
- 15.1 eCall
  - 15.2 Βοήθεια έκτακτης ανάγκης με το eCall
  - 15.3 Αυτόματη ειδοποίηση σύγκρουσης με το eCall
  - 15.4 Οδική βοήθεια

Το περιεχόμενο του παρόντος εγχειριδίου αντιπροσωπεύει την κατάσταση του εγχειριδίου χρήσης κατά τη στιγμή της εκτύπωσης και ενδέχεται να μην είναι απόλυτα έγκυρο σε μελλοντικές περιπτώσεις. Για περισσότερες πληροφορίες, ανατρέξτε στην πρώτη σελίδα για να δείτε ολόκληρη τη δήλωση αποποίησης ευθύνης.

- 16. Πλοήγηση
  - 16.1 Εισαγωγή προορισμού
    - 16.1.1 Έξυπνη κατανομή ενέργειας μέσω πλοήγησης
  - 16.2 Ενημέρωση χαρτών
    - 16.2.1 Λήψη (download) χαρτών
  - 16.3 Google Maps
  - 16.4 Χρήση του Google Maps
  - 16.5 Ενημέρωση Google Maps
  - 16.6 Ρυθμίσεις στην εφαρμογή Google Maps
  - 16.7 Λειτουργίες εξηλεκτρισμένου αυτοκινήτου με Google Maps
  - 16.8 Google Maps στην οθόνη του οδηγού
  - 16.9 Προορισμός στην εφαρμογή Google Maps
  - 16.10 Online λειτουργίες με Google Maps
  - 16.11 Λήψη οδηγιών με την εφαρμογή Google Maps
- 17. Ζάντες και ελαστικά
  - 17.1 Αλλαγή τροχών
    - 17.1.1 Αλλαγή τροχού
    - 17.1.2 Γρύλος
    - 17.1.3 Μπουλόνια τροχών
    - 17.1.4 Εφεδρικός τροχός
    - 17.1.5 Χρήση του εφεδρικού τροχού
    - 17.1.6 Αντιολισθητικές αλυσίδες
    - 17.1.7 Χειμερινά ελαστικά
    - 17.1.8 Κλαταρισμένο ελαστικό
    - 17.1.9 Εργαλειοθήκη
  - 17.2 Ελαστικά
    - 17.2.1 Ονοματολογία διαστάσεων για τα ελαστικά
    - 17.2.2 Φορά περιστροφής ελαστικών
    - 17.2.3 Δείκτες φθοράς πέλματος στα ελαστικά
    - 17.2.4 Ονοματολογία διαστάσεων για τις ζάντες
    - 17.2.5 Κατώτατος επιτρεπόμενος δείκτης φορτίου ελαστικών και δείκτης ταχύτητας ελαστικών
  - 17.3 Πίεση ελαστικών
    - 17.3.1 Παρακολούθηση πίεσης ελαστικών
      - 17.3.1.1 Σύστημα επιτήρησης πίεσης ελαστικών
      - 17.3.1.2 Εμφάνιση κατάστασης πίεσης ελαστικών στην κεντρική οθόνη
      - 17.3.1.3 Ενέργεια σε περίπτωση προειδοποίησης για χαμηλή πίεση ελαστικών
      - 17.3.1.4 Αποθήκευση νέας τιμής αναφοράς για την επιτήρηση πίεσης ελαστικών
      - 17.3.1.5 Μηνύματα για το σύστημα επιτήρησης πίεσης ελαστικών
    - 17.3.2 Έλεγχος της πίεσης ελαστικών
    - 17.3.3 Ρύθμιση της πίεσης ελαστικών
    - 17.3.4 Εγκεκριμένες πιέσεις ελαστικών
    - 17.3.5 Θέση της ετικέτας πιέσεων ελαστικών
  - 17.4 Έκτακτη επισκευή ελαστικού
    - 17.4.1 Κιτ έκτακτης επισκευής ελαστικού
    - 17.4.2 Φούσκωμα των ελαστικών με τον συμπιεστή από το κιτ επισκευής ελαστικού
    - 17.4.3 Χρήση του κιτ επισκευής ελαστικού
  - 17.5 Οδήγηση τον χειμώνα
    - 17.5.1 Αντιολισθητικές αλυσίδες
    - 17.5.2 Χειμερινά ελαστικά
    - 17.5.3 Προετοιμασίες για μεγάλο ταξίδι
    - 17.5.4 Οδήγηση το χειμώνα
  - 17.6 Ελαστικά

- 17.7 Εγκεκριμένες διαστάσεις ζαντών και ελαστικών
- 18. Χώρος φόρτωσης, αποθηκευτικός χώρος και χώρος επιβατών
  - 18.1 Φόρτωση
    - 18.1.1 Συστάσεις για τη φόρτωση
    - 18.1.2 Άγκιστρα για σακούλες
    - 18.1.3 Χειρισμός του καλύμματος χώρου αποσκευών
    - 18.1.4 Τοποθέτηση και αφαίρεση του καλύμματος χώρου αποσκευών
    - 18.1.5 Κρίκοι συγκράτησης φορτίου
    - 18.1.6 Τοποθέτηση και αφαίρεση των πλεγμάτων ασφαλείας
    - 18.1.7 Τοποθέτηση και αφαίρεση του διχτυού ασφαλείας
    - 18.1.8 Φορτίο στην οροφή και φόρτωση της σχάρας οροφής
    - 18.1.9 Βάση ποδηλάτων που στερεώνεται στον κοτσαδόρο
  - 18.2 Χώρος αποσκευών
    - 18.2.1 Δίχτυ ασφαλείας, πλέγμα ασφαλείας και κάλυμμα χώρου αποσκευών
      - 18.2.1.1 Χειρισμός του καλύμματος χώρου αποσκευών
      - 18.2.1.2 Τοποθέτηση και αφαίρεση του καλύμματος χώρου αποσκευών
      - 18.2.1.3 Τοποθέτηση και αφαίρεση των πλεγμάτων ασφαλείας
      - 18.2.1.4 Τοποθέτηση και αφαίρεση του διχτυού ασφαλείας
    - 18.2.2 Χώρος αποσκευών
    - 18.2.3 Άγκιστρα για σακούλες
    - 18.2.4 Κουτί πρώτων βοηθειών
    - 18.2.5 Κρίκοι συγκράτησης φορτίου
    - 18.2.6 Προειδοποιητικό τρίγωνο
    - 18.2.7 Ξεκλειδωμα της πόρτας χώρου αποσκευών με ένα κουμπί του κλειδιού
    - 18.2.8 Ρύθμιση του μέγιστου ανοίγματος της ηλεκτροκίνητης πόρτας χώρου αποσκευών
    - 18.2.9 Χειρισμός της πόρτας χώρου αποσκευών με κίνηση του ποδιού
    - 18.2.10 Ξεκλειδωμα της πόρτας χώρου αποσκευών μέσα από το αυτοκίνητο
    - 18.2.11 Ξεκλειδωμα Keyless της πόρτας χώρου αποσκευών
    - 18.2.12 Ασφάλειες στο χώρο αποσκευών
  - 18.3 Αποθηκευτικός χώρος και χώρος επιβατών
    - 18.3.1 Εσωτερικό χώρο επιβατών
    - 18.3.2 Ρευματοδότης
    - 18.3.3 Χρήση των ρευματοδοτών
    - 18.3.4 Χρήση του ντουλαπιού συνοδηγού
    - 18.3.5 Σκιάδια
    - 18.3.6 Επιμήκης κονσόλα
    - 18.3.7 Θύρες USB
    - 18.3.8 Χρησιμοποιήστε τις θύρες USB για να φορτίσετε τις συσκευές
    - 18.3.9 Ασφάλειες κάτω από το ντουλαπάκι συνοδηγού
  - 18.4 Διαμπερές άνοιγμα φόρτωσης στο πίσω κάθισμα
- 19. Συντήρηση και σέρβις
  - 19.1 Φροντίδα του αυτοκινήτου
    - 19.1.1 Καθαρισμός εσωτερικού
      - 19.1.1.1 Καθαρισμός της κεντρικής οθόνης
      - 19.1.1.2 Καθαρισμός της οθόνης οδηγού
      - 19.1.1.3 Καθαρισμός της προβολής ενδείξεων στο παρμπρίζ (Head-up display)
      - 19.1.1.4 Καθαρισμός του δερμάτινου τιμονιού
      - 19.1.1.5 Καθαρισμός των ζωνών ασφαλείας
      - 19.1.1.6 Καθαρισμός του εσωτερικού
      - 19.1.1.7 Καθαρισμός των υφασμάτων επενδύσεων δαπέδου και ταπέτων εισόδου
      - 19.1.1.8 Καθαρισμός πλαστικών, μεταλλικών και ξύλινων μερών στο εσωτερικό
      - 19.1.1.9 Καθαρισμός της δερμάτινης ταπετσαρίας

Το περιεχόμενο του παρόντος εγχειριδίου αντιπροσωπεύει την κατάσταση του εγχειριδίου χρήσης κατά τη στιγμή της εκτύπωσης και ενδέχεται να μην είναι απόλυτα έγκυρο σε μελλοντικές περιπτώσεις. Για περισσότερες πληροφορίες, ανατρέξτε στην πρώτη σελίδα για να δείτε ολόκληρη τη δήλωση αποποίησης ευθύνης.

- 19.1.1.10 Καθαρισμός των υφασμάτων των επενδύσεων και της επένδυσης οροφής
- 19.1.2 Καθαρισμός εξωτερικού
  - 19.1.2.1 Καθαρισμός των εξωτερικών φώτων
  - 19.1.2.2 Καθαρισμός των μάκτρων των υαλοκαθαριστήρων
  - 19.1.2.3 Βαφή αυτοκινήτου
  - 19.1.2.4 Κωδικοί χρώματος
  - 19.1.2.5 Επιδιόρθωση μικρής ζημιάς στη βαφή
  - 19.1.2.6 Καθαρισμός του εξωτερικού του αυτοκινήτου
  - 19.1.2.7 Αντισκωριακή προστασία
  - 19.1.2.8 Αυτόματο πλυντήριο αυτοκινήτων
  - 19.1.2.9 Καθαρισμός εξωτερικών πλαστικών, λαστιχένιων και διακοσμητικών μερών
  - 19.1.2.10 Καθαρισμός των ζαντών
  - 19.1.2.11 Πλύσιμο με το χέρι
  - 19.1.2.12 Πλύσιμο υπό υψηλή πίεση
  - 19.1.2.13 Γυάλισμα και κέρωμα
- 19.2 Μάκτρα υαλοκαθαριστήρων και υγρό ψεκαστήρων
  - 19.2.1 Μάκτρα υαλοκαθαριστήρων και υγρό ψεκαστήρων
  - 19.2.2 Τοποθέτηση των μάκτρων υαλοκαθαριστήρων στη θέση ρύθμισης
  - 19.2.3 Συμπλήρωση υγρού ψεκαστήρων
  - 19.2.4 Αντικατάσταση του μάκτρου υαλοκαθαριστήρα, πίσω παρμπρίζ
  - 19.2.5 Αντικατάσταση των μάκτρων υαλοκαθαριστήρων παρμπρίζ
- 19.3 Αντικατάσταση λαμπτήρων
  - 19.3.1 Αντικατάσταση λαμπτήρα
  - 19.3.2 Έλεγχος των φώτων των τρέιλερ
- 19.4 Χώρος κινητήρα
  - 19.4.1 Συμπλήρωση υγρού ψεκαστήρων
  - 19.4.2 Υγρό φρένων – προδιαγραφές
  - 19.4.3 Άνοιγμα και κλείσιμο του καπό κινητήρα
  - 19.4.4 Επισκόπηση χώρου κινητήρα
  - 19.4.5 Ψυκτικό
  - 19.4.6 Συμπλήρωση ψυκτικού
  - 19.4.7 Λάδι κινητήρα
  - 19.4.8 Έλεγχος και πλήρωση λαδιού κινητήρα
  - 19.4.9 Λάδι κινητήρα – προδιαγραφές
  - 19.4.10 Ασφάλειες στο χώρο του κινητήρα
- 19.5 Εργαλεία και αξεσουάρ
  - 19.5.1 Γρύλος
  - 19.5.2 Κιτ έκτακτης επισκευής ελαστικού
  - 19.5.3 Κουτί πρώτων βοηθειών
  - 19.5.4 Προειδοποιητικό τρίγωνο
  - 19.5.5 Εργαλειοθήκη
- 19.6 Ασφάλειες
  - 19.6.1 Ασφάλειες και κεντρικές ηλεκτρικές μονάδες
  - 19.6.2 Αντικατάσταση ασφάλειας
  - 19.6.3 Ασφάλειες κάτω από το τσουλαπάκι συνοδηγού
  - 19.6.4 Ασφάλειες στο χώρο αποσκευών
  - 19.6.5 Ασφάλειες στο χώρο του κινητήρα
- 19.7 Μπαταρία
  - 19.7.1 Αντικατάσταση της μπαταρίας στο κλειδί
  - 19.7.2 Συστάσεις για την υβριδική μπαταρία
  - 19.7.3 Υπερφόρτωση της μπαταρίας εκκίνησης
  - 19.7.4 Χρήση της διαδικασίας εκκίνησης με βοηθητικά καλώδια με άλλη μπαταρία

- 19.7.5 Μπαταρίες και ηλεκτρική τροφοδοσία
  - 19.7.6 Ανακύκλωση των μπαταριών
  - 19.7.7 Λυχνίες πάνω στις μπαταρίες
  - 19.7.8 Υβριδική μπαταρία
  - 19.7.9 Μπαταρία
  - 19.8 Service
    - 19.8.1 Σέρβις στο σύστημα κλιματισμού
    - 19.8.2 Πληροφορίες σέρβις και εγγύησης
    - 19.8.3 Πρόγραμμα σέρβις της Volvo
  - 19.9 Συνιστώμενη συντήρηση για τη μονάδα κάμερας, τον αισθητήρα και τη μονάδα ραντάρ
  - 19.10 Ενημερώσεις λογισμικού
  - 19.11 Συντήρηση συστήματος φρένων
  - 19.12 Διακοπή λειτουργίας
  - 19.13 Μεταφορά δεδομένων ανάμεσα στο αυτοκίνητο και το συνεργείο μέσω Wi-Fi
  - 19.14 Ανύψωση του αυτοκινήτου
20. Προδιαγραφές
- 20.1 Διαστάσεις και βάρη
    - 20.1.1 Δυνατότητα ρυμούλκησης και φορτίο στην κεφαλή του κοτσαδόρου
    - 20.1.2 Διαστάσεις
    - 20.1.3 Βάρη
    - 20.1.4 Προδιαγραφές για τον κοτσαδόρο
  - 20.2 Προδιαγραφές κινητήρα
    - 20.2.1 Τεχνικά χαρακτηριστικά κινητήρα
    - 20.2.2 Αντίξοες συνθήκες οδήγησης για το λάδι κινητήρα
    - 20.2.3 Λάδι κινητήρα – προδιαγραφές
  - 20.3 Προδιαγραφές για υγρά και λιπαντικά
    - 20.3.1 Συμπλήρωση υγρού ψεκαστήρων
    - 20.3.2 Σύστημα κλιματισμού – προδιαγραφές
    - 20.3.3 Υγρό φρένων – προδιαγραφές
    - 20.3.4 Λάδι κιβωτίου ταχυτήτων – προδιαγραφές
    - 20.3.5 Ρεζερβουάρ - χωρητικότητα
    - 20.3.6 Αντίξοες συνθήκες οδήγησης για το λάδι κινητήρα
    - 20.3.7 Λάδι κινητήρα – προδιαγραφές
  - 20.4 Προδιαγραφές για ζάντες και ελαστικά
    - 20.4.1 Εγκεκριμένες πιέσεις ελαστικών
    - 20.4.2 Εγκεκριμένες διαστάσεις ζαντών και ελαστικών
    - 20.4.3 Κατώτατος επιτρεπόμενος δείκτης φορτίου ελαστικών και δείκτης ταχύτητας ελαστικών
  - 20.5 Τύπος
  - 20.6 Κατανάλωση καυσίμου/ηλεκτρική κατανάλωση και εκπομπές CO<sub>2</sub>





# 1. Πληροφορίες για τον κάτοχο

## 1.1. Πληροφορίες για τον κάτοχο

Οι πληροφορίες για τον κάτοχο είναι διαθέσιμες σε αρκετές διαφορετικές μορφές. Το εγχειρίδιο κατόχου είναι διαθέσιμο στην κεντρική οθόνη του αυτοκινήτου και στην ιστοσελίδα υποστήριξης της Volvo Cars. Υπάρχει επίσης ένας ψηφιακός οδηγός Quick Guide<sup>[1]</sup>, ο οποίος είναι προσβάσιμος από το εγχειρίδιο κατόχου στην κεντρική οθόνη. Υπάρχει ένα παράρτημα του εγχειριδίου κατόχου στο ντουλαπάκι του συνοδηγού, που περιέχει ένα σύνολο από επιλεγμένες πρακτικές πληροφορίες οι οποίες μπορούν να σας φανεί χρήσιμο να τις έχετε εύκαιρες σε περίπτωση που δεν εφικτό ή πρακτικό να διαβάσετε κείμενο στην κεντρική οθόνη του αυτοκινήτου, π.χ. αν πρέπει να αλλάξετε ένα ελαστικό.



### Η κεντρική οθόνη του αυτοκινήτου

Για να αποκτήσετε πρόσβαση στο εγχειρίδιο κατόχου, πατήστε  και στη συνέχεια πατήστε . Εδώ υπάρχουν διαθέσιμες επιλογές για οπτική πλοήγηση, με εικόνες από το εξωτερικό και το εσωτερικό του αυτοκινήτου. Οι πληροφορίες είναι αναζητήσιμες και επίσης χωρίζονται σε κατηγορίες.

#### Σημείωση

Η αλλαγή της γλώσσας στην κεντρική οθόνη μπορεί να αποτελεί μη συμμόρφωση ορισμένων πληροφοριών με τη νομοθεσία ή τους κανονισμούς της εκάστοτε χώρας. Μην επιλέξετε γλώσσα που είναι δυσνόητη, διότι μπορεί έτσι να δυσκολευτείτε να μετακινηθείτε προς τα πίσω στο περιβάλλον λογισμικού στην οθόνη.

Το περιεχόμενο του παρόντος εγχειριδίου αντιπροσωπεύει την κατάσταση του εγχειριδίου χρήσης κατά τη στιγμή της εκτύπωσης και ενδέχεται να μην είναι απόλυτα έγκυρο σε μελλοντικές περιπτώσεις. Για περισσότερες πληροφορίες, ανατρέξτε στην πρώτη σελίδα για να δείτε ολόκληρη τη δήλωση αποποίησης ευθύνης.

## Ιστοσελίδα υποστήριξης της Volvo Cars

Περισσότερες πληροφορίες για το αυτοκίνητό σας είναι διαθέσιμες στην ιστοσελίδα της Volvo Cars και στον δικτυακό τόπο υποστήριξης.

Επισκεφθείτε την ιστοσελίδα [volvocars.com/intl/support](https://www.volvocars.com/intl/support) [https://www.volvocars.com/intl/support] και επιλέξτε τη χώρα σας. Η ιστοσελίδα είναι διαθέσιμη για τις περισσότερες αγορές.

Ο δικτυακός τόπος υποστήριξης περιέχει πληροφορίες επικοινωνίας με την εξυπηρέτηση πελατών και τον πλησιέστερο εξουσιοδοτημένο διανομέα της Volvo.

### Έντυπες πληροφορίες

Υπάρχει ένα παράρτημα του εγχειριδίου κατόχου στο ντουλαπάκι του συνοδηγού, που περιέχει μια σύνοψη από σημαντικές και πρακτικές πληροφορίες.

Ανάλογα με το επίπεδο εξοπλισμού που έχει επιλεγεί, την αγορά κ.λπ., ενδέχεται να υπάρχουν πρόσθετες πληροφορίες και σε έντυπη μορφή στο αυτοκίνητο.

Μπορείτε να παραγγείλετε το σχετικό παράρτημα. Απευθυνθείτε σε έναν εξουσιοδοτημένο διανομέα της Volvo για την παραγγελία.

#### Σημαντικό

Ο οδηγός φέρει πάντοτε την ευθύνη να οδηγεί το αυτοκίνητο με ασφάλεια και να τηρεί τον κώδικα οδικής κυκλοφορίας. Είναι επίσης σημαντικό το όχημα να συντηρείται και να χρησιμοποιείται σύμφωνα με τις συστάσεις της Volvo στις πληροφορίες κατόχου.

Αν οι πληροφορίες στην κεντρική οθόνη και σε άλλες πηγές διαφέρουν, ισχύουν οι πληροφορίες στην κεντρική οθόνη.

#### Σημείωση

Αν οι πληροφορίες στην κεντρική οθόνη και σε άλλες πηγές διαφέρουν, ισχύουν οι πληροφορίες στην κεντρική οθόνη.

[1] Ισχύει μόνο για ορισμένες αγορές.

## 1.2. Ανάγνωση του εγχειριδίου κατόχου

Για να γνωρίσετε καλύτερα το νέο αυτοκίνητό σας, διαβάστε το Εγχειρίδιο κατόχου πριν το οδηγήσετε για πρώτη φορά.

Διαβάζοντας το εγχειρίδιο κατόχου, μπορείτε να εξοικειωθείτε με τις νέες λειτουργίες, να βρείτε συμβουλές για τον χειρισμό του αυτοκινήτου με τον καλύτερο τρόπο σε διαφορετικές καταστάσεις και να μάθετε πώς να χρησιμοποιείτε όλα τα χαρακτηριστικά του. Δώστε ιδιαίτερη προσοχή στις οδηγίες ασφαλείας που παρατίθενται στο εγχειρίδιο κατόχου.

Εργαζόμαστε για να εξελίσσουμε και να βελτιώνουμε συνεχώς το προϊόν μας. Λόγω των τροποποιήσεων, οι πληροφορίες, οι περιγραφές και οι εικόνες στο εγχειρίδιο κατόχου μπορεί να διαφέρουν από τον εξοπλισμό του αυτοκινήτου. Διατηρούμε το δικαίωμα πραγματοποίησης αλλαγών χωρίς προειδοποίηση.

© Volvo Car Corporation

## Προαιρετικός εξοπλισμός/αξεσουάρ

Εκτός από το βασικό εξοπλισμό, στο εγχειρίδιο κατόχου περιγράφονται επίσης ο προαιρετικός εξοπλισμός (εξοπλισμός εγκατεστημένος από το εργοστάσιο) και ορισμένα αξεσουάρ (πρόσθετα εξαρτήματα τοποθετημένα εκ των υστέρων).

Όλα τα είδη προαιρετικού εξοπλισμού/αξεσουάρ, που είναι γνωστά κατά τη δημοσίευση του παρόντος, επισημαίνονται με έναν αστερίσκο: \*.

Ο εξοπλισμός που περιγράφεται στο εγχειρίδιο κατόχου δεν διατίθεται σε όλα τα αυτοκίνητα - ο εξοπλισμός διαφέρει ανάλογα με την προσαρμογή στις ανάγκες κάθε αγοράς και τους εθνικούς ή τους κατά τόπους νόμους και διατάξεις.

Ο σκοπός αυτού του εγχειριδίου κατόχου είναι να επεξηγήσει όλες τις πιθανές λειτουργίες, τα συστήματα προαιρετικού εξοπλισμού και τα αξεσουάρ που υπάρχουν σε ένα όχημα Volvo. Δεν αποτελεί ένδειξη ή εγγύηση ότι όλα αυτά τα χαρακτηριστικά, οι λειτουργίες και τα συστήματα προαιρετικού εξοπλισμού συμπεριλαμβάνονται σε κάθε όχημα. Η ορολογία που χρησιμοποιείται μπορεί να μη συμφωνεί επακριβώς με την ορολογία που χρησιμοποιείται στο υλικό πωλήσεων, το υλικό μάρκετινγκ και το διαφημιστικό υλικό.

Εάν έχετε οποιαδήποτε αμφιβολία σχετικά με το στάνταρ ή τον προαιρετικό εξοπλισμό και τα αξεσουάρ, απευθυνθείτε στο Επίσημο Δίκτυο της Volvo.

## Ειδικό κείμενο στο Εγχειρίδιο κατόχου

### Προειδοποίηση

Τα κείμενα με την ένδειξη Προειδοποίηση εμφανίζονται αν υπάρχει κίνδυνος τραυματισμού.

### Σημαντικό

Τα κείμενα με την ένδειξη Σημαντικό εμφανίζονται αν υπάρχει κίνδυνος ζημιάς.

### Σημείωση

Τα κείμενα με την ένδειξη Σημείωση παρέχουν συμβουλές που διευκολύνουν, για παράδειγμα, τη χρήση διάφορων συστημάτων και λειτουργιών.

## Πινακίδες

Στο αυτοκίνητο υπάρχουν διαφορετικοί τύποι επιγραφών, στις οποίες αναγράφονται πληροφορίες με σαφή τρόπο. Οι πινακίδες που υπάρχουν στο αυτοκίνητο κατατάσσονται παρακάτω με φθίνουσα σειρά ως προς την επικινδυνότητα της προειδοποίησης/των πληροφοριών.

## Προειδοποίηση για τραυματισμό

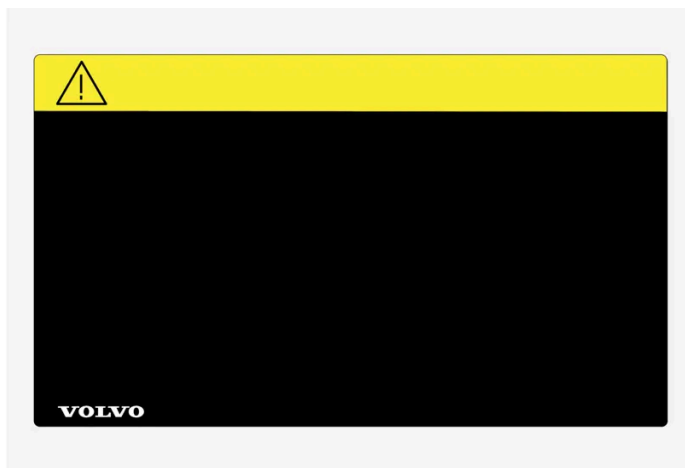

Μαύρα σύμβολα ISO σε κίτρινο πλαίσιο προειδοποίησης, λευκό κείμενο/εικόνα σε μαύρο πλαίσιο μηνύματος. Χρησιμοποιείται για να υποδείξει ότι υπάρχει κίνδυνος ο οποίος μπορεί να οδηγήσει σε σοβαρό τραυματισμό ή θάνατο, εάν αγνοήσετε την προειδοποίηση.

## Κίνδυνος υλικών ζημιών



Λευκά σύμβολα ISO και λευκό κείμενο/εικόνα σε μαύρο ή μπλε πλαίσιο προειδοποίησης και πεδίο μηνύματος. Χρησιμοποιείται για να υποδείξει ότι υπάρχει κίνδυνος ο οποίος μπορεί να οδηγήσει σε υλικές ζημιές, εάν αγνοήσετε την προειδοποίηση.



Λευκά σύμβολα ISO και λευκό κείμενο/εικόνα σε μαύρο πεδίο μηνύματος.

**i** Σημείωση

Οι πινακίδες που απεικονίζονται στο εγχειρίδιο κατόχου δεν είναι απαραίτητως ακριβή αντίγραφα των πινακίδων που υπάρχουν στο αυτοκίνητο. Έχουν συμπεριληφθεί για να επισημανθεί η κατά προσέγγιση όψη και θέση τους στο αυτοκίνητο. Οι πληροφορίες που ισχύουν για αυτοκίνητό σας αναγράφονται στις αντίστοιχες πινακίδες του αυτοκινήτου σας.

## Εικόνες και βίντεο κλιπ

Οι εικόνες και τα βίντεο κλιπ στο εγχειρίδιο κατόχου είναι ορισμένες φορές απλοποιημένες και χρησιμοποιούνται για να απεικονίσουν γενικά ή να περιγράψουν ενδεικτικά μια συγκεκριμένη λειτουργία. Μπορεί να διαφέρουν από την πραγματική εμφάνιση του αυτοκινήτου, ανάλογα με το επίπεδο του εξοπλισμού και την αγορά.

\* Προαιρετικός εξοπλισμός/αξεσουάρ.

## 1.3. Πλήρες εγχειρίδιο κατόχου στην κεντρική οθόνη

Το έντυπο παράρτημα περιέχει μόνο μια σειρά από επιλεγμένες πληροφορίες. Μπορείτε να βρείτε ολόκληρη την πιο πρόσφατη ενημέρωση των πληροφοριών στην κεντρική οθόνη του αυτοκινήτου.





#### **!** Σημαντικό

Για να μάθετε περισσότερα σχετικά με σημαντικές οδηγίες ασφαλείας και για την καλύτερη δυνατή εμπειρία, η Volvo συνιστά να διαβάσετε διεξοδικά όλες τις πληροφορίες κατόχου σε κάθε κατηγορία στην κεντρική οθόνη, πριν οδηγήσετε για πρώτη φορά.

#### **!** Σημαντικό

Ο οδηγός φέρει πάντοτε την ευθύνη να οδηγεί το αυτοκίνητο με ασφάλεια και να τηρεί τον κώδικα οδικής κυκλοφορίας. Είναι επίσης σημαντικό το όχημα να συντηρείται και να χρησιμοποιείται σύμφωνα με τις συστάσεις της Volvo στις πληροφορίες κατόχου.

## Εύρεση πληροφοριών στην κεντρική οθόνη του αυτοκινήτου

Πλήρεις και ενημερωμένες πληροφορίες για το αυτοκίνητό σας διατίθενται πάντοτε στην κεντρική οθόνη. Για να αποκτήσετε πρόσβαση στο εγχειρίδιο κατόχου, πατήστε  και στη συνέχεια .

Μπορείτε να βρείτε πληροφορίες με τους εξής τρόπους:

- χρησιμοποιώντας τη λειτουργία αναζήτησης
- με οπτική περιήγηση χρησιμοποιώντας εικόνες από το εξωτερικό και το εσωτερικό
- κάνοντας κλικ σε κατηγορίες.

Το περιεχόμενο του παρόντος εγχειριδίου αντιπροσωπεύει την κατάσταση του εγχειριδίου χρήσης κατά τη στιγμή της εκτύπωσης και ενδέχεται να μην είναι απόλυτα έγκυρο σε μελλοντικές περιπτώσεις. Για περισσότερες πληροφορίες, ανατρέξτε στην πρώτη σελίδα για να δείτε ολόκληρη τη δήλωση αποποίησης ευθύνης.

## Σημείωση

Το ψηφιακό εγχειρίδιο κατόχου δεν είναι διαθέσιμο ενώ οδηγείτε.

Η αλλαγή της γλώσσας στην κεντρική οθόνη μπορεί να σημαίνει μη συμμόρφωση ορισμένων πληροφοριών κατόχου με τη νομοθεσία ή τους κανονισμούς της εκάστοτε χώρας. Μην επιλέξετε γλώσσα που είναι δυσνόητη, διότι μπορεί έτσι να δυσκολευτείτε να μετακινηθείτε προς τα πίσω στο περιβάλλον λογισμικού στην οθόνη.

## 1.4. Περιήγηση στο εγχειρίδιο κατόχου στην κεντρική οθόνη

Το ψηφιακό εγχειρίδιο κατόχου είναι προσβάσιμο από την κεντρική οθόνη.

Για να αποκτήσετε πρόσβαση στο εγχειρίδιο κατόχου, πατήστε  και στη συνέχεια .

Υπάρχουν αρκετοί διαφορετικοί τρόποι να βρίσκετε πληροφορίες στο εγχειρίδιο κατόχου.

### Περιεχόμενα του Εγχειριδίου κατόχου

#### Αρχική σελίδα



Πατήστε στο σύμβολο για να επιστρέψετε στην αρχική σελίδα στο εγχειρίδιο κατόχου.

#### Κατηγορίες

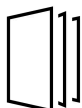

Τα άρθρα στο εγχειρίδιο κατόχου είναι δομημένα σε κύριες κατηγορίες και υποκατηγορίες. Το ίδιο άρθρο μπορεί να εμφανίζεται σε αρκετές σχετικές κατηγορίες, για να μπορείτε να το βρείτε ευκολότερα.

#### Οπτική περιήγηση

Εικόνες επισκόπησης από το εξωτερικό και το εσωτερικό του αυτοκινήτου. Στα διάφορα μέρη έχουν εκχωρηθεί χαρακτηριστικές λεπτομέρειες που οδηγούν σε άρθρα για τα εκάστοτε μέρη του αυτοκινήτου.

#### 1 Πατήστε **Εξωτερικό** ή **Εσωτερικό**.

- Οι εικόνες του εξωτερικού ή εσωτερικού του οχήματος εμφανίζονται με τις χαρακτηριστικές λεπτομέρειες. Κάθε χαρακτηριστική λεπτομέρεια σας οδηγεί σε άρθρα που αφορούν στο αντίστοιχο τμήμα του αυτοκινήτου. Σαρώστε οριζόντια πάνω από την οθόνη για να περιηγηθείτε στις εικόνες.

#### 2 Πατήστε σε μια χαρακτηριστική λεπτομέρεια.

- Εμφανίζεται ο τίτλος του άρθρου για το συγκεκριμένο τμήμα.

#### 3 Πατήστε στον τίτλο για να ανοίξει το άρθρο.

Το περιεχόμενο του παρόντος εγχειριδίου αντιπροσωπεύει την κατάσταση του εγχειριδίου χρήσης κατά τη στιγμή της εκτύπωσης και ενδέχεται να μην είναι απόλυτα έγκυρο σε μελλοντικές περιπτώσεις. Για περισσότερες πληροφορίες, ανατρέξτε στην πρώτη σελίδα για να δείτε ολόκληρη τη δήλωση αποποίησης ευθύνης.

Για να μετακινηθείτε προς τα πίσω, πατήστε το πίσω βέλος.

#### Quick guide

Πληροφορίες που θα σας βοηθήσουν να ξεκινήσετε με τις λειτουργίες που χρησιμοποιούνται συνήθως μέσα στο αυτοκίνητο.

#### Βίντεο



Πατήστε το σύμβολο για να δείτε σύντομα βίντεο με οδηγίες για διάφορες λειτουργίες στο αυτοκίνητο.

#### Σημειώσεις έκδοσης

Διαβάστε περισσότερα για την τρέχουσα έκδοση και τις εγκατεστημένες ενημερώσεις.

## Λειτουργία αναζήτησης

Πατήστε στο πεδίο αναζήτησης στο επάνω μέρος του εγχειριδίου κατόχου, για να αποκτήσετε πρόσβαση στη λειτουργία αναζήτησης από την αρχική σελίδα.

Χρησιμοποιήστε το Q στο επάνω μέρος στο εγχειρίδιο κατόχου, για να αποκτήσετε πρόσβαση στη λειτουργία αναζήτησης από άλλες σελίδες.



## 2. Το Volvo σας

---

### 2.1. Volvo ID

---

#### 2.1.1. Volvo ID

Το Volvo ID είναι ένας προσωπικός κωδικός αναγνώρισης που παρέχει πρόσβαση σε μια μεγάλη γκάμα υπηρεσιών μέσω ονόματος χρήστη και κωδικού πρόσβασης.

Ένα παράδειγμα υπηρεσίας για την οποία χρειάζεται το Volvo ID είναι όταν ελέγχετε το αυτοκίνητό σας από το τηλέφωνό σας μέσω της εφαρμογής Volvo Cars.

Το Volvo ID δημιουργείται από το αυτοκίνητο, στη διεύθυνση [volvoid.eu.volvocars.com/Account](https://volvoid.eu.volvocars.com/Account) ή την εφαρμογή Volvo Cars.

#### Σημείωση

Οι διαθέσιμες υπηρεσίες μπορεί να διαφέρουν με την πάροδο του χρόνου και ανάλογα με το επίπεδο εξοπλισμού και την αγορά.

#### 2.1.2. Δημιουργία ενός Volvo ID

Το Volvo ID πρέπει να δημιουργηθεί για να μπορείτε να χρησιμοποιήσετε τις υπηρεσίες Volvo που είναι συνδεδεμένες με το αυτοκίνητο, π.χ. μέσω της εφαρμογής Volvo Cars.

- 1 Κατεβάστε (download) την πιο πρόσφατη έκδοση της εφαρμογής Volvo Cars<sup>[1]</sup> στο τηλέφωνο.
  - 2 Επιλέξτε δημιουργία Volvo ID.
  - 3 Εμφανίζεται η ιστοσελίδα για τη δημιουργία του Volvo ID.
  - 4 Εισάγετε την προσωπική σας διεύθυνση email ή τον αριθμό κινητού τηλεφώνου.
  - 5 Ακολουθήστε τις οδηγίες που αποστέλλονται αυτόματα στη διεύθυνση email/αριθμό κινητού τηλεφώνου που έχετε δηλώσει.
- Το Volvo ID έχει πλέον δημιουργηθεί και είναι έτοιμο να χρησιμοποιηθεί.

#### Δημιουργία Volvo ID μέσω της ιστοσελίδας Volvo Cars

- 1 Επισκεφθείτε τη διεύθυνση [volvoid.eu.volvocars.com/Account](https://volvoid.eu.volvocars.com/Account/) [<https://volvoid.eu.volvocars.com/Account/>]. Επιλέξτε δημιουργία Volvo ID.
  - 2 Εισάγετε την προσωπική σας διεύθυνση email ή τον αριθμό κινητού τηλεφώνου.
  - 3 Ακολουθήστε τις οδηγίες που αποστέλλονται αυτόματα στη διεύθυνση email/αριθμό κινητού τηλεφώνου που έχετε δηλώσει.
- Το Volvo ID έχει πλέον δημιουργηθεί και είναι έτοιμο να χρησιμοποιηθεί.

<sup>[1]</sup> Διαθέσιμη προς λήψη (download) π.χ. από Apple App Store ή Google Play.

---

## 2.1.3. Προβλήματα σύνδεσης με το Volvo ID

Αυτό το άρθρο περιγράφει τα προβλήματα που μπορεί να προκύψουν όταν συνδέεστε με το Volvo ID. Για παράδειγμα, αν έχετε ξεχάσει τον κωδικό πρόσβασης ή το όνομα χρήστη για το Volvo ID σας,

**Αν έχετε ξεχάσει τον κωδικό πρόσβασης σας**

Για να αλλάξετε τον κωδικό πρόσβασης σας, ακολουθήστε τις οδηγίες παρακάτω:

Στην εφαρμογή Volvo Cars<sup>[1]</sup>

- 1 Ανοίξτε την εφαρμογή Volvo Cars.

Το περιεχόμενο του παρόντος εγχειριδίου αντιπροσωπεύει την κατάσταση του εγχειριδίου χρήσης κατά τη στιγμή της εκτύπωσης και ενδέχεται να μην είναι απόλυτα έγκυρο σε μελλοντικές περιπτώσεις. Για περισσότερες πληροφορίες, ανατρέξτε στην πρώτη σελίδα για να δείτε ολόκληρη τη δήλωση αποποίησης ευθύνης.

**2** Επιλέξτε "Σύνδεση".

**3** Πατήστε "Έχετε ξεχάσει τον κωδικό πρόσβασης;" και ακολουθήστε τις οδηγίες που εμφανίζονται.

Μπορείτε επίσης να αλλάξετε τον κωδικό πρόσβασής σας στη διεύθυνση [volvoid.eu.volvocars.com/Account](https://volvoid.eu.volvocars.com/Account) [<https://volvoid.eu.volvocars.com/Account/>].

#### **Αποτυχία σύνδεσης μετά από τη δημιουργία νέου λογαριασμού**

Ορισμένες φορές μπορεί να υπάρξει μια καθυστέρηση στη διαδικασία, που μπορεί να έχει ως αποτέλεσμα ο λογαριασμός να μην είναι διαθέσιμος αμέσως μόλις δημιουργηθεί. Δοκιμάστε ξανά μετά από 24 ώρες και, αν το πρόβλημα εμμένει, απευθυνθείτε στον εξουσιοδοτημένο διανομέα Volvo της περιοχής σας ή στην εξυπηρέτηση πελατών της Volvo Cars για περαιτέρω βοήθεια.

#### **Ποιο είναι το Volvo ID μου (όνομα χρήστη);**

Το Volvo ID είναι το ίδιο με τη διεύθυνση e-mail/αριθμό κινητού τηλεφώνου που έχετε καταχωρήσει.

#### **Ξεκλείδωμα του Volvo ID σας**

Ο λογαριασμός σας θα κλειδωθεί μετά από 5 αποτυχημένες προσπάθειες σύνδεσης στην εφαρμογή Volvo Cars<sup>[1]</sup>. Μπορείτε να ξεκλειδώσετε εύκολα τον λογαριασμό, κάνοντας κλικ στην επιλογή **Ξεχάσατε τον κωδικό πρόσβασης;** στην οθόνη σύνδεσης.

#### **Αλλαγή διεύθυνσης email**

Αν αλλάξετε τη διεύθυνση email σας και εξακολουθείτε να έχετε πρόσβαση στην παλιά διεύθυνση, μπορείτε να συνδεθείτε με τα παλιά στοιχεία και να αλλάξετε μόνοι σας το όνομα χρήστη. Αν δεν έχετε πλέον πρόσβαση στην παλιά διεύθυνση, θα πρέπει να δημιουργήσετε ένα νέο Volvo ID χρησιμοποιώντας τη νέα διεύθυνση.

#### **Αποτυχία σύνδεσης μετά από αλλαγή του Volvo ID (όνομα χρήστη)**

Βεβαιωθείτε ότι έχετε λάβει το μήνυμα επιβεβαίωσης στο οποίο επιβεβαιώνεται το νέο σας όνομα χρήστη. Μόλις γίνει αυτό, θα πρέπει να μπορείτε να συνδεθείτε με το νέο σας όνομα χρήστη. Αν δεν λάβατε το e-mail επιβεβαίωσης, πιθανόν ισχύει ακόμη το παλιό σας όνομα χρήστη. Συνδεθείτε και προσπαθήστε να αλλάξετε το όνομα χρήστη ξανά.

#### **Αποτυχία σύνδεσης μετά από αλλαγή του κωδικού πρόσβασης**

Δοκιμάστε να συνδεθείτε με τον προηγούμενο κωδικό πρόσβασής σας. Αν αυτό δεν έχει αποτέλεσμα, δοκιμάστε να αλλάξετε τον κωδικό πρόσβασης.

#### **Λογαριασμός καταχωρημένος σε διαφορετική αγορά**

Κάθε λογαριασμός καταχωρείται σε μια συγκεκριμένη αγορά και δεν μπορεί να μεταφερθεί σε άλλη αγορά. Για να μπορέσετε να χρησιμοποιήσετε ξανά την ίδια διεύθυνση e-mail/αριθμό κινητού τηλεφώνου, συνιστούμε πρώτα να διαγράψετε τον λογαριασμό σας για την προηγούμενη αγορά και στη συνέχεια να δημιουργήσετε έναν νέο λογαριασμό για τη νέα αγορά.

#### **Σφάλμα e-mail**

Αν καταχωρίσατε μια διεύθυνση email ως όνομα χρήστη και δεν λάβατε e-mail επιβεβαίωσης μετά την εγγραφή, βεβαιωθείτε ότι έχετε εισαγάγει μια αποδεκτή διεύθυνση e-mail και ότι το e-mail δεν μπλοκαρίστηκε από φίλτρο ανεπιθύμητης αλληλογραφίας. Προσπαθήστε να καταχωρήσετε τη διεύθυνση e-mail σας ξανά.

Το περιεχόμενο του παρόντος εγχειριδίου αντιπροσωπεύει την κατάσταση του εγχειριδίου χρήσης κατά τη στιγμή της εκτύπωσης και ενδέχεται να μην είναι απόλυτα έγκυρο σε μελλοντικές περιπτώσεις. Για περισσότερες πληροφορίες, ανατρέξτε στην πρώτη σελίδα για να δείτε ολόκληρη τη δήλωση αποποίησης ευθύνης.

## Περισσότερη βοήθεια

Αν δεν έχετε βρει λύση στο πρόβλημα που αφορά στο Volvo ID και χρειάζεστε περισσότερη βοήθεια, απευθυνθείτε στον εξουσιοδοτημένο διανομέα Volvo της περιοχής σας ή στην εξυπηρέτηση πελατών της Volvo Cars.

<sup>[1]</sup> Ισχύει σε ορισμένες αγορές.

## 2.2. Εγκρίσεις τύπου και άδειες χρήσης

### 2.2.1. Άδεια χρήσης για την οθόνη του οδηγού

Η άδεια αποτελεί σύμβαση που παρέχει το δικαίωμα χειρισμού μιας συγκεκριμένης λειτουργίας ή το δικαίωμα χρήσης του δικαιώματος ενός τρίτου σύμφωνα με τους όρους και τις προϋποθέσεις της σύμβασης. Το παρακάτω κείμενο συνιστά τη σύμβαση της Volvo με τον κατασκευαστή ή τον σχεδιαστή και παρατίθεται στα Αγγλικά.

#### 1.1 List of used Open Source Components

This table contains a list of open source software (OSS) components used within the product under the terms of the respective licenses. The source code corresponding to the open source components is also provided along with the product wherever mandated by the respective OSS license

SI No.	Name of OSS Component	Version of OSS Component	Name and Version of License (License text can be found in Appendix below)	Home Page	More Information
1	BidiReferenceCpp	26	Unicode Terms of Use	<a href="http://www.unicode.org/Public/PR_OGRAMS/BidiReferenceCpp/">http://www.unicode.org/Public/PR_OGRAMS/BidiReferenceCpp/</a>	(C) Socionext Embedded Software Austria GmbH (SESA) Copyright (C) 1999-2009, ASMUS, Inc
2	FASTCRC32	1.2.8	License of Stephan brumme/ Zlib style License	<a href="http://stephan-brumme.com/">http://stephan-brumme.com/</a>	Copyright © 2011-2013 Stephan Brumme. All rights reserved, Copyright (C) 1995-2006, 2010, 2011, 2012 Mark Adler
3	Freescale IMX6 HDMI	5.0.11	BSD 3-clause "New" or "Revised" License	<a href="https://www.nxp.com/">https://www.nxp.com/</a> [ <a href="https://www.nxp.com/">https://www.nxp.com/</a> ]	Copyright © 2009-2012, Freescale Semiconductor, Inc, Copyright © 2010-2012, Freescale Semiconductor, Inc.

SI No.	Name of OSS Component	Version of OSS Component	Name and Version of License (License text can be found in Appendix below)	Home Page	More Information
4	FreeType Hashing	2.6.3	MIT License	<a href="https://sourceforge.net/p/canvasdraw/cd/642/tree/trunk/freetype/include/freetype/internal/fthash.h">https://sourceforge.net/p/canvasdraw/cd/642/tree/trunk/freetype/include/freetype/internal/fthash.h</a> [ <a href="http://sourceforge.net/p/canvasdraw/cd/642/tree/trunk/freetype/include/freetype/internal/fthash.h">http://sourceforge.net/p/canvasdraw/cd/642/tree/trunk/freetype/include/freetype/internal/fthash.h</a> ]	Copyright 2000 Computing Research Labs, New Mexico State University Copyright 2001-2015 Francesco Zappa Nardelli
5	Freetype Project - BDF	2.6.3	MIT License	<a href="https://sourceforge.net/projects/freetype/files/freetype2/2.6.3/">https://sourceforge.net/projects/freetype/files/freetype2/2.6.3/</a> [ <a href="http://www.freetype.org/">http://www.freetype.org/</a> ]	Copyright (C) 2001-2014 by Francesco Zappa Nardelli. Copyright 2000 Computing Research Labs, New Mexico State University
6	Freetype Project -PCF	2.6.3	MIT License	<a href="https://sourceforge.net/projects/freetype/files/freetype2/2.6.3/">https://sourceforge.net/projects/freetype/files/freetype2/2.6.3/</a> [ <a href="http://www.freetype.org/">http://www.freetype.org/</a> ]	Copyright 2000-2001, 2003 by Francesco Zappa Nardelli Copyright (C) 2000, 2001, 2002, 2003, 2006, 2010 by Francesco Zappa Nardelli Copyright (C) 2000-2004, 2006-2011, 2013, 2014 by Francesco Zappa Nardelli Copyright 2000-2010, 2012-2014 by Francesco Zappa Nardelli Copyright 2003 by Francesco Zappa Nardelli
7	Freetype Project - Pcfutil	2.6.3	Open Group License	<a href="https://sourceforge.net/projects/freetype/files/freetype2/2.6.3/">https://sourceforge.net/projects/freetype/files/freetype2/2.6.3/</a> [ <a href="http://www.freetype.org/">http://www.freetype.org/</a> ]	Copyright 1990, 1994, 1998 The Open Group
8	HarfBuzz	1.3.1	MIT License	<a href="http://freedesktop.org/wiki/Software/HarfBuzz">http://freedesktop.org/wiki/Software/HarfBuzz</a>	Copyright © 2007 Chris Wilson Copyright © 2009,2010 Red Hat, Inc. Copyright © 2011, 2012 Google, Inc.
9	Integrity Libnet	1.16	Internet Software Consortium-IBM License ISC License	<a href="https://github.com/lattera/glibc/blob/master/resolv/inetpton.c">https://github.com/lattera/glibc/blob/master/resolv/inetpton.c</a> [ <a href="http://github.com/lattera/glibc/blob/master/resolv/inetpton.c">http://github.com/lattera/glibc/blob/master/resolv/inetpton.c</a> ]	Copyright © 1996 by Internet Software Consortium. Consortium, Copyright © 1995 by International Business Machines, Inc.
10	Khronos EGL Headers	1.4	MIT License	<a href="http://www.khronos.org/registry/egl/">http://www.khronos.org/registry/egl/</a>	Copyright © 2007-2013 The Khronos Group Inc. Copyright 2008 VMware, Inc. Copyright © 2013-2014 The Khronos Group Inc.
11	Khronos Group - OpenGL ES	2.0	SGI Free Software License B v2.0	<a href="http://www.khronos.org/opengles/">http://www.khronos.org/opengles/</a>	
12	libjpeg	6b	Independent JPEG Group License	<a href="http://www.ijg.org/">http://www.ijg.org/</a>	Copyright (C) 1991-1998, Thomas G. Lane.
13	libpng	1.4.22	libpng License	<a href="http://github.com/coapp-package/libpng/">http://github.com/coapp-package/libpng/</a>	Copyright © 1998-2010 Glenn Randers-Pehrson Copyright © 2007, 2009 Glenn Randers-Pehrson Version 0.96 Copyright © 1996, 1997 Andreas Dilger Version 0.88 Copyright © 1995, 1996 Guy Eric Schalnat, Group 42, Inc.

SI No.	Name of OSS Component	Version of OSS Component	Name and Version of License (License text can be found in Appendix below)	Home Page	More Information
14	Libunibreak	1.2.8	zlib License	<a href="https://github.com/adah1972/libunibreak">https://github.com/adah1972/libunibreak</a> [ <a href="https://github.com/adah1972/libunibreak">https://github.com/adah1972/libunibreak</a> ]	Copyright (C) 2008-2011 Wu Yongwei Copyright (C) 2012 Tom Hacoen <a href="mailto:tom@stosb.com">tom@stosb.com</a>
15	Iz4 Compression algorithm	1.4.0	BSD 2-clause "Simplified" License	<a href="http://github.com/Cyan4973/iz4/">http://github.com/Cyan4973/iz4/</a>	Copyright (C) 2011-2014, Yann Collet
16	md5	1.6	Public Domain	<a href="https://doxygen.reactos.org/d7/d04/sdk_2lib_23rdparty_2freetype_2src_2base_2md5_8c_source.html">https://doxygen.reactos.org/d7/d04/sdk_2lib_23rdparty_2freetype_2src_2base_2md5_8c_source.html</a> [ <a href="https://doxygen.reactos.org/d7/d04/sdk_2lib_23rdparty_2freetype_2src_2base_2md5_8c_source.html">https://doxygen.reactos.org/d7/d04/sdk_2lib_23rdparty_2freetype_2src_2base_2md5_8c_source.html</a> ]	
17	NetBSD	1.9	HPND like license IBM License BSD-4-Clause (University of California-Specific) BSD 3-clause "New" or "Revised" License BSD One Clause License	<a href="http://www.netbsd.org/">http://www.netbsd.org/</a>	Copyright © 1998 Manuel Bouyer Copyright © 1996 Matt Thomas. Copyright 1997 Marshall Kirk McKusick. All Rights Reserved, Copyright © 1985, 1988, 1989, 1991, 1993, 1995 The Regents of the University of California Copyright © 1989, 1993 The Regents of the University of California Copyright © 1983, 1993 The Regents of the University of California Copyright 2000-2011 Green Hills Software Copyright (c) 1996 by Internet Software Consortium. Copyright (C) 1998 WIDE Project, Portions Copyright © 1995 by International Business Machines, Inc, Copyright (C) 1994, 1995, 1997 TooLs GmbH Copyright (C) 1994, 1995, 1997 Wolfgang Solfrank Copyright © 1995, 1999 Berkeley Software Design, Inc Portions Copyright © 1993 by Digital Equipment Corporation Copyright © 1992 Henry Spencer Copyright © 1997, 1998, 1999 The NetBSD Foundation, Inc Copyright © 1996 by Internet Software Consortium. Copyright (c) 1994 James A. Jegers(c) © UNIX System Laboratories, Inc.
18	NetBSD_BSD4	1.9	BSD 4-clause "Original" or "Old" License	<a href="http://www.netbsd.org/">http://www.netbsd.org/</a>	Copyright 2000-2011, 2000-2013 Green Hills Software, Copyright © 1994, 1998 Christopher G. Demetriou, Copyright © 1982, 1986, 1990, 1993, 1994 The Regents of the University of California. All rights reserved. © UNIX System Laboratories, Inc.
19	The FreeType Project - freetype2	2.6.3	Freetype Project License	<a href="http://sourceforge.net/projects/freetype/">http://sourceforge.net/projects/freetype/</a>	Copyright 1996-2016 by David Turner, Robert Wilhelm, and Werner Lemberg, Copyright 2007-2016 by Rahul Bhalaria, Copyright 2009-2016 by Oran Agra and Mickey Gabel, Copyright 2008-2016 by David Turner, Robert Wilhelm, Werner Lemberg, and suzuki toshiya. Copyright 2000 Computing Research Labs, New Mexico State University, Copyright 2001-2015 Francesco Zappa Nardelli, Copyright 2004-2016 by Masatake YAMATO and Redhat K.K, Copyright 2007-2016 by Derek Clegg and Michael Toftdal, Copyright 2010-2016 by Joel Klinghed, Copyright 2007-2013 Adobe Systems Incorporated, Copyright 2007-2014 Adobe Systems Incorporated, Copyright 2004-2016 by Albert Chin-A-Young, Copyright 2013-2016 by Google, Inc, Copyright 2002-2016 by Roberto Alameda, Copyright 2003 Huw D M Davies for Codeweavers, Copyright 2007 Dmitry Timoshkov for Codeweavers
20	Vivante Driver software	viv5.0.11p7.4.i3	MIT License	<a href="http://www.vivante.com/">http://www.vivante.com/</a>	Copyright 2012 - 2016 Vivante Corporation, Santa Clara, California Copyright © 2007 The Khronos Group Inc Copyright © 2014 - 2016 Vivante Corporation Copyright 2012 Vivante Corporation, Sunnyvale, California Copyright © 2011 Intel Corporation Copyright (C) 1999-2001 Brian Paul
21	zlib	1.2.8	zlib License	<a href="http://www.zlib.net/">http://www.zlib.net/</a>	Copyright (C) 1995-2007 Mark Adler Copyright (C) 1995-2005 Jean-loup Gailly Copyright (C) 1995-2012 Mark Adler Copyright (C) 2003 Chris Anderson Copyright (C) 1998 Brian Raiter

Το περιεχόμενο του παρόντος εγχειριδίου αντιπροσωπεύει την κατάσταση του εγχειριδίου χρήσης κατά τη στιγμή της εκτύπωσης και ενδέχεται να μην είναι απόλυτα έγκυρο σε μελλοντικές περιπτώσεις. Για περισσότερες πληροφορίες, ανατρέξτε στην πρώτη σελίδα για να δείτε ολόκληρη τη δήλωση αποποίησης ευθύνης.

SI No.	Name of OSS Component	Version of OSS Component	Name and Version of License (License text can be found in Appendix below)	Home Page	More Information
22	RBTee.cpp	3.4.2	Public Domain	<a href="https://www.eu.socionext.com/">https://www.eu.socionext.com/</a>	(C) Socionext Embedded Software Austria GmbH (SESA)

## 2. APPENDIX - LICENSE TEXT

### 2.1 HPND Like license

Portions Copyright (c) 1993 by Digital Equipment Corporation.

Permission to use, copy, modify, and distribute this software for any purpose with or without fee is hereby granted, provided that the above copyright notice and this permission notice appear in all copies, and that the name of Digital Equipment Corporation not be used in advertising or publicity pertaining to distribution of the document or software without specific, written prior permission.

THE SOFTWARE IS PROVIDED "AS IS" AND DIGITAL EQUIPMENT CORP. DISCLAIMS ALL WARRANTIES WITH REGARD TO THIS SOFTWARE, INCLUDING ALL IMPLIED WARRANTIES OF MERCHANTABILITY AND FITNESS. IN NO EVENT SHALL DIGITAL EQUIPMENT CORPORATION BE LIABLE FOR ANY SPECIAL, DIRECT, INDIRECT, OR CONSEQUENTIAL DAMAGES OR ANY DAMAGES WHATSOEVER RESULTING FROM LOSS OF USE, DATA OR PROFITS, WHETHER IN AN ACTION OF CONTRACT, NEGLIGENCE OR OTHER TORTIOUS ACTION, ARISING OUT OF OR IN CONNECTION WITH THE USE OR PERFORMANCE OF THIS SOFTWARE.

### 2.2 BSD 2-clause "Simplified" License

BSD Two Clause License

Redistribution and use in source and binary forms, with or without modification, are permitted provided that the following conditions are met: Redistributions of source code must retain the above copyright notice, this list of conditions and the following disclaimer. Redistributions in binary form must reproduce the above copyright notice, this list of conditions and the following disclaimer in the documentation and/or other materials provided with the distribution.

THIS SOFTWARE IS PROVIDED BY THE AUTHOR "AS IS" AND ANY EXPRESS OR IMPLIED WARRANTIES, INCLUDING, BUT NOT LIMITED TO, THE IMPLIED WARRANTIES OF MERCHANTABILITY AND FITNESS FOR A PARTICULAR PURPOSE ARE DISCLAIMED. IN NO EVENT SHALL THE AUTHOR BE LIABLE FOR ANY DIRECT, INDIRECT, INCIDENTAL, SPECIAL, EXEMPLARY, OR CONSEQUENTIAL DAMAGES (INCLUDING, BUT NOT LIMITED TO, PROCUREMENT OF SUBSTITUTE GOODS OR SERVICES; LOSS OF USE, DATA, OR PROFITS; OR BUSINESS INTERRUPTION) HOWEVER CAUSED AND ON ANY THEORY OF LIABILITY, WHETHER IN CONTRACT, STRICT LIABILITY, OR TORT (INCLUDING NEGLIGENCE OR OTHERWISE) ARISING IN ANY WAY OUT OF THE USE OF THIS SOFTWARE, EVEN IF ADVISED OF THE POSSIBILITY OF SUCH DAMAGE.

### 2.3 IBM License

Portions Copyright (c) 1995 by International Business Machines, Inc.

International Business Machines, Inc. (hereinafter called IBM) grants permission under its copyrights to use, copy, modify, and distribute this Software with or without fee, provided that the above copyright notice and all paragraphs of this notice appear in all copies, and that the name of IBM not be used in connection with the marketing of any product incorporating the Software or modifications thereof, without specific, written prior permission.

Το περιεχόμενο του παρόντος εγχειριδίου αντιπροσωπεύει την κατάσταση του εγχειριδίου χρήσης κατά τη στιγμή της εκτύπωσης και ενδέχεται να μην είναι απόλυτα έγκυρο σε μελλοντικές περιπτώσεις. Για περισσότερες πληροφορίες, ανατρέξτε στην πρώτη σελίδα για να δείτε ολόκληρη τη δήλωση αποποίησης ευθύνης.

To the extent it has a right to do so, IBM grants an immunity from suit under its patents, if any, for the use, sale or manufacture of products to the extent that such products are used for performing Domain Name System dynamic updates in TCP/IP networks by means of the Software. No immunity is granted for any product per se or for any other function of any product.

THE SOFTWARE IS PROVIDED "AS IS", AND IBM DISCLAIMS ALL WARRANTIES, INCLUDING ALL IMPLIED WARRANTIES OF MERCHANTABILITY AND FITNESS FOR A PARTICULAR PURPOSE. IN NO EVENT SHALL IBM BE LIABLE FOR ANY SPECIAL, DIRECT, INDIRECT, OR CONSEQUENTIAL DAMAGES OR ANY DAMAGES WHATSOEVER ARISING OUT OF OR IN CONNECTION WITH THE USE OR PERFORMANCE OF THIS SOFTWARE, EVEN IF IBM IS APPRISED OF THE POSSIBILITY OF SUCH DAMAGES.

#### **2.4 BSD 3-clause "New" or "Revised" License**

Copyright/Copyright holders – see List of Open Source Components

All rights reserved.

Redistribution and use in source and binary forms, with or without modification, are permitted provided that the following conditions are met:

Redistributions of source code must retain the above copyright notice, this list of conditions and the following disclaimer. Redistributions in binary form must reproduce the above copyright notice, this list of conditions and the following disclaimer in the documentation and/or other materials provided with the distribution. Neither the name of the [ORGANIZATION] nor the names of its contributors may be used to endorse or promote products derived from this software without specific prior written permission.

THIS SOFTWARE IS PROVIDED BY THE COPYRIGHT HOLDERS AND CONTRIBUTORS "AS IS" AND ANY EXPRESS OR IMPLIED WARRANTIES, INCLUDING, BUT NOT LIMITED TO, THE IMPLIED WARRANTIES OF MERCHANTABILITY AND FITNESS FOR A PARTICULAR PURPOSE ARE DISCLAIMED. IN NO EVENT SHALL THE COPYRIGHT OWNER OR CONTRIBUTORS BE LIABLE FOR ANY DIRECT, INDIRECT, INCIDENTAL, SPECIAL, EXEMPLARY, OR CONSEQUENTIAL DAMAGES (INCLUDING, BUT NOT LIMITED TO, PROCUREMENT OF SUBSTITUTE GOODS OR SERVICES; LOSS OF USE, DATA, OR PROFITS; OR BUSINESS INTERRUPTION) HOWEVER CAUSED AND ON ANY THEORY OF LIABILITY, WHETHER IN CONTRACT, STRICT LIABILITY, OR TORT (INCLUDING NEGLIGENCE OR OTHERWISE) ARISING IN ANY WAY OUT OF THE USE OF THIS SOFTWARE, EVEN IF ADVISED OF THE POSSIBILITY OF SUCH DAMAGE.

#### **2.5 BSD 4-clause "Original" or "Old" License**

Copyright/Copyright holders – see List of Open Source Components

All rights reserved.

Redistribution and use in source and binary forms, with or without modification, are permitted provided that the following conditions are met:

1. Redistributions of source code must retain the above copyright notice, this list of conditions and the following disclaimer.
2. Redistributions in binary form must reproduce the above copyright notice, this list of conditions and the following disclaimer in the documentation and/or other materials provided with the distribution.
3. All advertising materials mentioning features or use of this software must display the following acknowledgement: This product includes software developed by the organization.
4. Neither the name of the organization nor the names of its contributors may be used to endorse or promote products derived from this software without specific prior written permission.

THIS SOFTWARE IS PROVIDED BY COPYRIGHT HOLDER "AS IS" AND ANY EXPRESS OR IMPLIED WARRANTIES, INCLUDING, BUT NOT LIMITED TO, THE IMPLIED WARRANTIES OF MERCHANTABILITY AND FITNESS FOR A

Το περιεχόμενο του παρόντος εγχειριδίου αντιπροσωπεύει την κατάσταση του εγχειριδίου χρήσης κατά τη στιγμή της εκτύπωσης και ενδέχεται να μην είναι απόλυτα έγκυρο σε μελλοντικές περιπτώσεις. Για περισσότερες πληροφορίες, ανατρέξτε στην πρώτη σελίδα για να δείτε ολόκληρη τη δήλωση αποποίησης ευθύνης.



PARTICULAR PURPOSE ARE DISCLAIMED. IN NO EVENT SHALL {{COPYRIGHT HOLDER}} BE LIABLE FOR ANY DIRECT, INDIRECT, INCIDENTAL, SPECIAL, EXEMPLARY, OR CONSEQUENTIAL DAMAGES (INCLUDING, BUT NOT LIMITED TO, PROCUREMENT OF SUBSTITUTE GOODS OR SERVICES; LOSS OF USE, DATA, OR PROFITS; OR BUSINESS INTERRUPTION) HOWEVER CAUSED AND ON ANY THEORY OF LIABILITY, WHETHER IN CONTRACT, STRICT LIABILITY, OR TORT (INCLUDING NEGLIGENCE OR OTHERWISE) ARISING IN ANY WAY OUT OF THE USE OF THIS SOFTWARE, EVEN IF ADVISED OF THE POSSIBILITY OF SUCH DAMAGE.

## 2.6 BSD-4-Clause (University of California-Specific)

BSD-4-Clause (University of California-Specific)

Copyright/Copyright holders – see List of Open Source Components

Redistribution and use in source and binary forms, with or without modification, are permitted provided that the following conditions are met:

1. Redistributions of source code must retain the above copyright notice, this list of conditions and the following disclaimer.
2. Redistributions in binary form must reproduce the above copyright notice, this list of conditions and the following disclaimer in the documentation and/or other materials provided with the distribution.
3. All advertising materials mentioning features or use of this software must display the following acknowledgement: This product includes software developed by the University of California, Berkeley and its contributors.
4. Neither the name of the University nor the names of its contributors may be used to endorse or promote products derived from this software without specific prior written permission.

THIS SOFTWARE IS PROVIDED BY THE REGENTS AND CONTRIBUTORS "AS IS" AND ANY EXPRESS OR IMPLIED WARRANTIES, INCLUDING, BUT NOT LIMITED TO, THE IMPLIED WARRANTIES OF MERCHANTABILITY AND FITNESS FOR A PARTICULAR PURPOSE ARE DISCLAIMED. IN NO EVENT SHALL THE REGENTS OR CONTRIBUTORS BE LIABLE FOR ANY DIRECT, INDIRECT, INCIDENTAL, SPECIAL, EXEMPLARY, OR CONSEQUENTIAL DAMAGES (INCLUDING, BUT NOT LIMITED TO, PROCUREMENT OF SUBSTITUTE GOODS OR SERVICES; LOSS OF USE, DATA, OR PROFITS; OR BUSINESS INTERRUPTION) HOWEVER CAUSED AND ON ANY THEORY OF LIABILITY, WHETHER IN CONTRACT, STRICT LIABILITY, OR TORT (INCLUDING NEGLIGENCE OR OTHERWISE) ARISING IN ANY WAY OUT OF THE USE OF THIS SOFTWARE, EVEN IF ADVISED OF THE POSSIBILITY OF SUCH DAMAGE.

## 2.7 Freetype Project License

The FreeType Project LICENSE

2006-Jan-27

Copyright 1996-2002, 2006 by David Turner, Robert Wilhelm, and Werner Lemberg

### Introduction

The FreeType Project is distributed in several archive packages; some of them may contain, in addition to the FreeType font engine, various tools and contributions which rely on, or relate to, the FreeType Project. This license applies to all files found in such packages, and which do not fall under their own explicit license. The license affects thus the FreeType font engine, the test programs, documentation and makefiles, at the very least. This license was inspired by the BSD, Artistic, and IJG (Independent JPEG Group) licenses, which all encourage inclusion and use of free software in commercial and freeware products alike. As a consequence, its main points are that:

We don't promise that this software works. However, we will be interested in any kind of bug reports. ('as is' distribution)

You can use this software for whatever you want, in parts or full form, without having to pay us. ('royalty-free' usage)

Το περιεχόμενο του παρόντος εγχειριδίου αντιπροσωπεύει την κατάσταση του εγχειριδίου χρήσης κατά τη στιγμή της εκτύπωσης και ενδέχεται να μην είναι απόλυτα έγκυρο σε μελλοντικές περιπτώσεις. Για περισσότερες πληροφορίες, ανατρέξτε στην πρώτη σελίδα για να δείτε ολόκληρη τη δήλωση αποποίησης ευθύνης.

You may not pretend that you wrote this software. If you use it, or only parts of it, in a program, you must acknowledge somewhere in your documentation that you have used the FreeType code. ('credits')

We specifically permit and encourage the inclusion of this software, with or without modifications, in commercial products. We disclaim all warranties covering The FreeType Project and assume no liability related to The FreeType Project. Finally, many people asked us for a preferred form for a credit/disclaimer to use in compliance with this license. We thus encourage you to use the following text: "Portions of this software are copyright © 1996-2002, 2006 The FreeType Project ([www.freetype.org](http://www.freetype.org)). All rights reserved."

## Definitions

Throughout this license, the terms 'package', 'FreeType Project', and 'FreeType archive' refer to the set of files originally distributed by the authors (David Turner, Robert Wilhelm, and Werner Lemberg) as the 'FreeType Project', be they named as alpha, beta or final release. 'You' refers to the licensee, or person using the project, where 'using' is a generic term including compiling the project's source code as well as linking it to form a 'program' or 'executable'. This program is referred to as 'a program using the FreeType engine'. This license applies to all files distributed in the original FreeType Project, including all source code, binaries and documentation, unless otherwise stated in the file in its original, unmodified form as distributed in the original archive. If you are unsure whether or not a particular file is covered by this license, you must contact us to verify this.

## No Warranty

THE FREETYPE PROJECT IS PROVIDED 'AS IS' WITHOUT WARRANTY OF ANY KIND, EITHER EXPRESS OR IMPLIED, INCLUDING, BUT NOT LIMITED TO, WARRANTIES OF MERCHANTABILITY AND FITNESS FOR A PARTICULAR PURPOSE. IN NO EVENT WILL ANY OF THE AUTHORS OR COPYRIGHT HOLDERS BE LIABLE FOR ANY DAMAGES CAUSED BY THE USE OR THE INABILITY TO USE, OF THE FREETYPE PROJECT. Redistribution

## Redistribution

This license grants a worldwide, royalty-free, perpetual and irrevocable right and license to use, execute, perform, compile, display, copy, create derivative works of, distribute and sublicense the FreeType Project (in both source and object code forms) and derivative works thereof for any purpose; and to authorize others to exercise some or all of the rights granted herein, subject to the following conditions:

Redistribution of source code must retain this license file ('FTL.TXT') unaltered; any additions, deletions or changes to the original files must be clearly indicated in accompanying documentation. The copyright notices of the unaltered, original files must be preserved in all copies of source files. Redistribution in binary form must provide a disclaimer that states that the software is based in part of the work of the FreeType Team, in the distribution documentation. We also encourage you to put an URL to the FreeType web page in your documentation, though this isn't mandatory. These conditions apply to any software derived from or based on the FreeType Project, not just the unmodified files. If you use our work, you must acknowledge us. However, no fee need be paid to us.

## Advertising

Neither the FreeType authors and contributors nor you shall use the name of the other for commercial, advertising, or promotional purposes without specific prior written permission. We suggest, but do not require, that you use one or more of the following phrases to refer to this software in your documentation or advertising materials: 'FreeType Project', 'FreeType Engine', 'FreeType library', or 'FreeType Distribution'. As you have not signed this license, you are not required to accept it. However, as the FreeType Project is copyrighted material, only this license, or another one contracted with the authors, grants you the right to use, distribute, and modify it. Therefore, by using, distributing, or modifying the FreeType Project, you indicate that you understand and accept all the terms of this license.

## Contacts

Το περιεχόμενο του παρόντος εγχειριδίου αντιπροσωπεύει την κατάσταση του εγχειριδίου χρήσης κατά τη στιγμή της εκτύπωσης και ενδέχεται να μην είναι απόλυτα έγκυρο σε μελλοντικές περιπτώσεις. Για περισσότερες πληροφορίες, ανατρέξτε στην πρώτη σελίδα για να δείτε ολόκληρη τη δήλωση αποποίησης ευθύνης.

There are two mailing lists related to FreeType:

freetype@nongnu.org

Discusses general use and applications of FreeType, as well as future and wanted additions to the library and distribution. If you are looking for support, start in this list if you haven't found anything to help you in the documentation.

devel@nongnu.org

Discusses bugs, as well as engine internals, design issues, specific licenses, porting, etc.

Our home page can be found at: <http://www.freetype.org>

## 2.8 Independent JPEG Group License

The Independent JPEG Group's JPEG software README for release 6b of 27-Mar-1998

This distribution contains the sixth public release of the Independent JPEG Group's free JPEG software. You are welcome to redistribute this software and to use it for any purpose, subject to the conditions under LEGAL ISSUES, below. Serious users of this software (particularly those incorporating it into larger programs) should contact IJG at [jpeg-info@uunet.uu.net](mailto:jpeg-info@uunet.uu.net) to be added to our electronic mailing list. Mailing list members are notified of updates and have a chance to participate in technical discussions, etc. This software is the work of Tom Lane, Philip Gladstone, Jim Boucher, Lee Crocker, Julian Minguillon, Luis Ortiz, George Phillips, Davide Rossi, Guido Vollbeding, Ge' Weijers, and other members of the Independent JPEG Group. IJG is not affiliated with the official ISO JPEG standards committee.

### LEGAL ISSUES

In plain English:

We don't promise that this software works. (But if you find any bugs, please let us know!) You can use this software for whatever you want. You don't have to pay us. You may not pretend that you wrote this software. If you use it in a program, you must acknowledge somewhere in your documentation that you've used the IJG code.

In legalese:

The authors make NO WARRANTY or representation, either express or implied, with respect to this software, its quality, accuracy, merchantability, or fitness for a particular purpose. This software is provided "AS IS", and you, its user, assume the entire risk as to its quality and accuracy. This software is copyright (C) 1991-1998, Thomas G. Lane. All Rights Reserved except as specified below.

Permission is hereby granted to use, copy, modify, and distribute this software (or portions thereof) for any purpose, without fee, subject to these conditions:

1. If any part of the source code for this software is distributed, then this README file must be included, with this copyright and no-warranty notice unaltered; and any additions, deletions, or changes to the original files must be clearly indicated in accompanying documentation.
2. If only executable code is distributed, then the accompanying documentation must state that "this software is based in part on the work of the Independent JPEG Group".
3. Permission for use of this software is granted only if the user accepts full responsibility for any undesirable consequences; the authors accept NO LIABILITY for damages of any kind.

These conditions apply to any software derived from or based on the IJG code, not just to the unmodified library. If you use our work, you ought to acknowledge us.

Το περιεχόμενο του παρόντος εγχειριδίου αντιπροσωπεύει την κατάσταση του εγχειριδίου χρήσης κατά τη στιγμή της εκτύπωσης και ενδέχεται να μην είναι απόλυτα έγκυρο σε μελλοντικές περιπτώσεις. Για περισσότερες πληροφορίες, ανατρέξτε στην πρώτη σελίδα για να δείτε ολόκληρη τη δήλωση αποποίησης ευθύνης.

Permission is NOT granted for the use of any IJG author's name or company name in advertising or publicity relating to this software or products derived from it. This software may be referred to only as "the Independent JPEG Group's software".

We specifically permit and encourage the use of this software as the basis of commercial products, provided that all warranty or liability claims are assumed by the product vendor. ansi2knr.c is included in this distribution by permission of L. Peter Deutsch, sole proprietor of its copyright holder, Aladdin Enterprises of Menlo Park, CA. ansi2knr.c is NOT covered by the above copyright and conditions, but instead by the usual distribution terms of the Free Software Foundation; principally, that you must include source code if you redistribute it. (See the file ansi2knr.c for full details.)

However, since ansi2knr.c is not needed as part of any program generated from the IJG code, this does not limit you more than the foregoing paragraphs do. The Unix configuration script "configure" was produced with GNU Autoconf. It is copyright by the Free Software Foundation but is freely distributable. The same holds for its supporting scripts (config.guess, config.sub, ltconfig, ltmain.sh). Another support script, install-sh, is copyright by M.I.T. but is also freely distributable.

It appears that the arithmetic coding option of the JPEG spec is covered by patents owned by IBM, AT&T, and Mitsubishi. Hence arithmetic coding cannot legally be used without obtaining one or more licenses. For this reason, support for arithmetic coding has been removed from the free JPEG software. (Since arithmetic coding provides only a marginal gain over the unpatented Huffman mode, it is unlikely that very many implementations will support it.) So far as we are aware, there are no patent restrictions on the remaining code.

The IJG distribution formerly included code to read and write GIF files. To avoid entanglement with the Unisys LZW patent, GIF reading support has been removed altogether, and the GIF writer has been simplified to produce "uncompressed GIFs". This technique does not use the LZW algorithm; the resulting GIF files are larger than usual, but are readable by all standard GIF decoders. We are required to state that:

"The Graphics Interchange Format(c) is the Copyright property of CompuServe Incorporated. GIF(sm) is a Service Mark property of CompuServe Incorporated."

## **2.9 Internet Software Consortium-IBM License**

Copyright (c) 1996 by Internet Software Consortium.

Permission to use, copy, modify, and distribute this software for any purpose with or without fee is hereby granted, provided that the above copyright notice and this permission notice appear in all copies.

THE SOFTWARE IS PROVIDED "AS IS" AND INTERNET SOFTWARE CONSORTIUM DISCLAIMS ALL WARRANTIES WITH REGARD TO THIS SOFTWARE INCLUDING ALL IMPLIED WARRANTIES OF MERCHANTABILITY AND FITNESS. IN NO EVENT SHALL INTERNET SOFTWARE CONSORTIUM BE LIABLE FOR ANY SPECIAL, DIRECT, INDIRECT, OR CONSEQUENTIAL DAMAGES OR ANY DAMAGES WHATSOEVER RESULTING FROM LOSS OF USE, DATA OR PROFITS, WHETHER IN AN ACTION OF CONTRACT, NEGLIGENCE OR OTHER TORTIOUS ACTION, ARISING OUT OF OR IN CONNECTION WITH THE USE OR PERFORMANCE OF THIS SOFTWARE.

Portions Copyright (c) 1995 by International Business Machines, Inc.

International Business Machines, Inc. (hereinafter called IBM) grants permission under its copyrights to use, copy, modify, and distribute this Software with or without fee, provided that the above copyright notice and all paragraphs of this notice appear in all copies, and that the name of IBM not be used in connection with the marketing of any product incorporating the Software or modifications thereof, without specific, written prior permission.

To the extent it has a right to do so, IBM grants an immunity from suit under its patents, if any, for the use, sale or manufacture of products to the extent that such products are used for performing Domain Name System dynamic updates in TCP/IP networks by means of the Software. No immunity is granted for any product per se or for any other function of any product.

THE SOFTWARE IS PROVIDED "AS IS", AND IBM DISCLAIMS ALL WARRANTIES, INCLUDING ALL IMPLIED WARRANTIES OF MERCHANTABILITY AND FITNESS FOR A PARTICULAR PURPOSE. IN NO EVENT SHALL IBM BE LIABLE FOR ANY SPECIAL, DIRECT, INDIRECT, OR CONSEQUENTIAL DAMAGES OR ANY DAMAGES WHATSOEVER RESULTING FROM LOSS OF USE, DATA OR PROFITS, WHETHER IN AN ACTION OF CONTRACT, NEGLIGENCE OR OTHER TORTIOUS ACTION, ARISING OUT OF OR IN CONNECTION WITH THE USE OR PERFORMANCE OF THIS SOFTWARE.

Το περιεχόμενο του παρόντος εγχειριδίου αντιπροσωπεύει την κατάσταση του εγχειριδίου χρήσης κατά τη στιγμή της εκτύπωσης και ενδέχεται να μην είναι απόλυτα έγκυρο σε μελλοντικές περιπτώσεις. Για περισσότερες πληροφορίες, ανατρέξτε στην πρώτη σελίδα για να δείτε ολόκληρη τη δήλωση αποποίησης ευθύνης.

ARISING OUT OF OR IN CONNECTION WITH THE USE OR PERFORMANCE OF THIS SOFTWARE, EVEN IF IBM IS APPRISED OF THE POSSIBILITY OF SUCH DAMAGES.

### 2.10 Khronos License

Copyright (c) 2013 The Khronos Group Inc.

\*\* \*\* Permission is hereby granted, free of charge, to any person obtaining a \*\* copy of this software and/or associated documentation files (the \*\* "Materials"), to deal in the Materials without restriction, including \*\* without limitation the rights to use, copy, modify, merge, publish, \*\* distribute, sublicense, and/or sell copies of the Materials, and to \*\* permit persons to whom the Materials are furnished to do so, subject to \*\* the following conditions: \*\* \*\* The above copyright notice and this permission notice shall be included \*\* in all copies or substantial portions of the Materials. \*\*

\*\* THE MATERIALS ARE PROVIDED "AS IS", WITHOUT WARRANTY OF ANY KIND, \*\* EXPRESS OR IMPLIED, INCLUDING BUT NOT LIMITED TO THE WARRANTIES OF \*\* MERCHANTABILITY, FITNESS FOR A PARTICULAR PURPOSE AND NONINFRINGEMENT. \*\* IN NO EVENT SHALL THE AUTHORS OR COPYRIGHT HOLDERS BE LIABLE FOR ANY \*\* CLAIM, DAMAGES OR OTHER LIABILITY, WHETHER IN AN ACTION OF CONTRACT, \*\* TORT OR OTHERWISE, ARISING FROM, OUT OF OR IN CONNECTION WITH THE \*\* MATERIALS OR THE USE OR OTHER DEALINGS IN THE MATERIALS.

### 2.11 License of Stephan Brumme/ Zlib style License

This software is provided 'as-is', without any express or implied warranty. In no event will the author be held liable for any damages arising from the use of this software. Permission is granted to anyone to use this software for any purpose, including commercial applications, and to alter it and redistribute it freely, subject to the following restrictions: The origin of this software must not be misrepresented; you must not claim that you wrote the original software. If you use this software in a product, an acknowledgment in the product documentation would be appreciated but is not required. Altered source versions must be plainly marked as such, and must not be misrepresented as being the original software.

### 2.12 MIT License

The MIT License

Copyright/Copyright holders – see List of Open Source Components

Permission is hereby granted, free of charge, to any person obtaining a copy of this software and associated documentation files (the "Software"), to deal in the Software without restriction, including without limitation the rights to use, copy, modify, merge, publish, distribute, sublicense, and/or sell copies of the Software, and to permit persons to whom the Software is furnished to do so, subject to the following conditions:

The above copyright notice and this permission notice shall be included in all copies or substantial portions of the Software.

THE SOFTWARE IS PROVIDED "AS IS", WITHOUT WARRANTY OF ANY KIND, EXPRESS OR IMPLIED, INCLUDING BUT NOT LIMITED TO THE WARRANTIES OF MERCHANTABILITY, FITNESS FOR A PARTICULAR PURPOSE AND NONINFRINGEMENT. IN NO EVENT SHALL THE AUTHORS OR COPYRIGHT HOLDERS BE LIABLE FOR ANY CLAIM, DAMAGES OR OTHER LIABILITY, WHETHER IN AN ACTION OF CONTRACT, TORT OR OTHERWISE, ARISING FROM, OUT OF OR IN CONNECTION WITH THE SOFTWARE OR THE USE OR OTHER DEALINGS IN THE SOFTWARE.

### 2.13 Open Group License

Copyright 1996, 1998 The Open Group.

Permission to use, copy, modify, distribute, and sell this software and its documentation for any purpose is hereby granted without fee, provided that the above copyright notice appear in all copies and that both that copyright notice and this permission notice appear in supporting documentation. The above copyright notice and this permission notice shall be included in all copies or substantial portions of the Software.

Το περιεχόμενο του παρόντος εγχειριδίου αντιπροσωπεύει την κατάσταση του εγχειριδίου χρήσης κατά τη στιγμή της εκτύπωσης και ενδέχεται να μην είναι απόλυτα έγκυρο σε μελλοντικές περιπτώσεις. Για περισσότερες πληροφορίες, ανατρέξτε στην πρώτη σελίδα για να δείτε ολόκληρη τη δήλωση αποποίησης ευθύνης.

THE SOFTWARE IS PROVIDED "AS IS", WITHOUT WARRANTY OF ANY KIND, EXPRESS OR IMPLIED, INCLUDING BUT NOT LIMITED TO THE WARRANTIES OF MERCHANTABILITY, FITNESS FOR A PARTICULAR PURPOSE AND NONINFRINGEMENT. IN NO EVENT SHALL THE OPEN GROUP BE LIABLE FOR ANY CLAIM, DAMAGES OR OTHER LIABILITY, WHETHER IN AN ACTION OF CONTRACT, TORT OR OTHERWISE, ARISING FROM, OUT OF OR IN CONNECTION WITH THE SOFTWARE OR THE USE OR OTHER DEALINGS IN THE SOFTWARE.

Except as contained in this notice, the name of The Open Group shall not be used in advertising or otherwise to promote the sale, use or other dealings in this Software without prior written authorization from The Open Group.

#### **2.14 Public Domain**

Public domain code is not subject to any license.

#### **2.15 BSD One Clause License**

BSD One Clause License

Copyright/Copyright holders – see List of Open Source Components

All rights reserved.

Redistribution and use in source and binary forms, with or without modification, are permitted provided that the following conditions are met:

\* Redistributions of source code must retain the above copyright notice, this list of conditions and the following disclaimer.

THIS SOFTWARE IS PROVIDED BY THE COPYRIGHT HOLDERS AND CONTRIBUTORS "AS IS" AND ANY EXPRESS OR IMPLIED WARRANTIES, INCLUDING, BUT NOT LIMITED TO, THE IMPLIED WARRANTIES OF MERCHANTABILITY AND FITNESS FOR A PARTICULAR PURPOSE ARE DISCLAIMED. IN NO EVENT SHALL THE COPYRIGHT OWNER OR CONTRIBUTORS BE LIABLE FOR ANY DIRECT, INDIRECT, INCIDENTAL, SPECIAL, EXEMPLARY, OR CONSEQUENTIAL DAMAGES (INCLUDING, BUT NOT LIMITED TO, PROCUREMENT OF SUBSTITUTE GOODS OR SERVICES; LOSS OF USE, DATA, OR PROFITS; OR BUSINESS INTERRUPTION) HOWEVER CAUSED AND ON ANY THEORY OF LIABILITY, WHETHER IN CONTRACT, STRICT LIABILITY, OR TORT (INCLUDING NEGLIGENCE OR OTHERWISE) ARISING IN ANY WAY OUT OF THE USE OF THIS SOFTWARE, EVEN IF ADVISED OF THE POSSIBILITY OF SUCH DAMAGE.

#### **2.16 ISC License**

ISC License (ISCL)

Copyright/Copyright holders – see List of Open Source Components

Permission to use, copy, modify, and/or distribute this software for any purpose with or without fee is hereby granted, provided that the above copyright notice and this permission notice appear in all copies.

THE SOFTWARE IS PROVIDED "AS IS" AND THE AUTHOR DISCLAIMS ALL WARRANTIES WITH REGARD TO THIS SOFTWARE INCLUDING ALL IMPLIED WARRANTIES OF MERCHANTABILITY AND FITNESS. IN NO EVENT SHALL THE AUTHOR BE LIABLE FOR ANY SPECIAL, DIRECT, INDIRECT, OR CONSEQUENTIAL DAMAGES OR ANY DAMAGES WHATSOEVER RESULTING FROM LOSS OF USE, DATA OR PROFITS, WHETHER IN AN ACTION OF CONTRACT, NEGLIGENCE OR OTHER TORTIOUS ACTION, ARISING OUT OF OR IN CONNECTION WITH THE USE OR PERFORMANCE OF THIS SOFTWARE.

#### **2.17 SGI Free Software License B v2.0**

ISC License (ISCL)

Το περιεχόμενο του παρόντος εγχειριδίου αντιπροσωπεύει την κατάσταση του εγχειριδίου χρήσης κατά τη στιγμή της εκτύπωσης και ενδέχεται να μην είναι απόλυτα έγκυρο σε μελλοντικές περιπτώσεις. Για περισσότερες πληροφορίες, ανατρέξτε στην πρώτη σελίδα για να δείτε ολόκληρη τη δήλωση αποποίησης ευθύνης.

Copyright/Copyright holders – see List of Open Source Components

Permission is hereby granted, free of charge, to any person obtaining a copy of this software and associated documentation files (the "Software"), to deal in the Software without restriction, including without limitation the rights to use, copy, modify, merge, publish, distribute, sublicense, and/or sell copies of the Software, and to permit persons to whom the Software is furnished to do so, subject to the following conditions:

The above copyright notice including the dates of first publication and either this permission notice or a reference to <http://oss.sgi.com/projects/FreeB/> shall be included in all copies or substantial portions of the Software.

THE SOFTWARE IS PROVIDED "AS IS" AND THE AUTHOR DISCLAIMS ALL WARRANTIES WITH REGARD TO THIS SOFTWARE INCLUDING ALL IMPLIED WARRANTIES OF MERCHANTABILITY AND FITNESS. IN NO EVENT SHALL THE AUTHOR BE LIABLE FOR ANY SPECIAL, DIRECT, INDIRECT, OR CONSEQUENTIAL DAMAGES OR ANY DAMAGES WHATSOEVER RESULTING FROM LOSS OF USE, DATA OR PROFITS, WHETHER IN AN ACTION OF CONTRACT, NEGLIGENCE OR OTHER TORTIOUS ACTION, ARISING OUT OF OR IN CONNECTION WITH THE USE OR PERFORMANCE OF THIS SOFTWARE.

Except as contained in this notice, the name of Silicon Graphics, Inc. shall not be used in advertising or otherwise to promote the sale, use or other dealings in this Software without prior written authorization from Silicon Graphics, Inc.

## **2.18 Unicode Terms of Use**

For the general privacy policy governing access to this site, see the Unicode Privacy Policy. For trademark usage, see the Unicode® Consortium Name and Trademark Usage Policy.

### **A. Unicode Copyright.**

1. Copyright © 1991-2014 Unicode, Inc. All rights reserved.
2. Certain documents and files on this website contain a legend indicating that "Modification is permitted." Any person is hereby authorized, without fee, to modify such documents and files to create derivative works conforming to the Unicode® Standard, subject to Terms and Conditions herein.
3. Any person is hereby authorized, without fee, to view, use, reproduce, and distribute all documents and files solely for informational purposes in the creation of products supporting the Unicode Standard, subject to the Terms and Conditions herein.
4. Further specifications of rights and restrictions pertaining to the use of the particular set of data files known as the "Unicode Character Database" can be found in Exhibit 1.
5. Each version of the Unicode Standard has further specifications of rights and restrictions of use. For the book editions (Unicode 5.0 and earlier), these are found on the back of the title page. The online code charts carry specific restrictions. All other files, including online documentation of the core specification for Unicode 6.0 and later, are covered under these general Terms of Use.
6. No license is granted to "mirror" the Unicode website where a fee is charged for access to the "mirror" site.
7. Modification is not permitted with respect to this document. All copies of this document must be verbatim.

### **B. Restricted Rights Legend.**

Any technical data or software which is licensed to the United States of America, its agencies and/or instrumentalities under this Agreement is commercial technical data or commercial computer software developed exclusively at private expense as defined in FAR 2.101, or DFARS 252.227-7014 (June 1995), as applicable. For technical data, use, duplication, or disclosure by the Government is subject to restrictions as set forth in DFARS 202.227-7015 Technical Data, Commercial and Items (Nov 1995) and this Agreement. For Software, in accordance with FAR 12-212 or DFARS 227-7202, as applicable, use, duplication or disclosure by the Government is subject to the restrictions set forth in this Agreement.

Το περιεχόμενο του παρόντος εγχειριδίου αντιπροσωπεύει την κατάσταση του εγχειριδίου χρήσης κατά τη στιγμή της εκτύπωσης και ενδέχεται να μην είναι απόλυτα έγκυρο σε μελλοντικές περιπτώσεις. Για περισσότερες πληροφορίες, ανατρέξτε στην πρώτη σελίδα για να δείτε ολόκληρη τη δήλωση αποποίησης ευθύνης.

### **C. Warranties and Disclaimers.**

1. This publication and/or website may include technical or typographical errors or other inaccuracies . Changes are periodically added to the information herein; these changes will be incorporated in new editions of the publication and/or website. Unicode may make improvements and/or changes in the product(s) and/or program(s) described in this publication and/or website at any time.
2. If this file has been purchased on magnetic or optical media from Unicode, Inc. the sole and exclusive remedy for any claim will be exchange of the defective media within ninety (90) days of original purchase.
3. EXCEPT AS PROVIDED IN SECTION C.2, THIS PUBLICATION AND/OR SOFTWARE IS PROVIDED "AS IS" WITHOUT WARRANTY OF ANY KIND EITHER EXPRESS, IMPLIED, OR STATUTORY, INCLUDING, BUT NOT LIMITED TO, ANY WARRANTIES OF MERCHANTABILITY, FITNESS FOR A PARTICULAR PURPOSE, OR NON-INFRINGEMENT. UNICODE AND ITS LICENSORS ASSUME NO RESPONSIBILITY FOR ERRORS OR OMISSIONS IN THIS PUBLICATION AND/OR SOFTWARE OR OTHER DOCUMENTS WHICH ARE REFERENCED BY OR LINKED TO THIS PUBLICATION OR THE UNICODE WEBSITE.

### **D. Waiver of Damages.**

In no event shall Unicode or its licensors be liable for any special, incidental, indirect or consequential damages of any kind, or any damages whatsoever, whether or not Unicode was advised of the possibility of the damage, including, without limitation, those resulting from the following: loss of use, data or profits, in connection with the use, modification or distribution of this information or its derivatives.

### **E. Trademarks & Logos.**

1. The Unicode Word Mark and the Unicode Logo are trademarks of Unicode, Inc. "The Unicode Consortium" and "Unicode, Inc." are trade names of Unicode, Inc. Use of the information and materials found on this website indicates your acknowledgement of Unicode, Inc.'s exclusive worldwide rights in the Unicode Word Mark, the Unicode Logo, and the Unicode trade names.
2. The Unicode Consortium Name and Trademark Usage Policy ("Trademark Policy") are incorporated herein by reference and you agree to abide by the provisions of the Trademark Policy, which may be changed from time to time in the sole discretion of Unicode, Inc.
3. All third party trademarks referenced herein are the property of their respective owners.

### **F. Miscellaneous.**

1. Jurisdiction and Venue. This server is operated from a location in the State of California, United States of America. Unicode makes no representation that the materials are appropriate for use in other locations. If you access this server from other locations, you are responsible for compliance with local laws. This Agreement, all use of this site and any claims and damages resulting from use of this site are governed solely by the laws of the State of California without regard to any principles which would apply the laws of a different jurisdiction. The user agrees that any disputes regarding this site shall be resolved solely in the courts located in Santa Clara County, California. The user agrees said courts have personal jurisdiction and agree to waive any right to transfer the dispute to any other forum.
2. Modification by Unicode. Unicode shall have the right to modify this Agreement at any time by posting it to this site. The user may not assign any part of this Agreement without Unicode's prior written consent.
3. Taxes. The user agrees to pay any taxes arising from access to this website or use of the information herein, except for those based on Unicode's net income.
4. Severability. If any provision of this Agreement is declared invalid or unenforceable, the remaining provisions of this Agreement shall remain in effect.
5. Entire Agreement. This Agreement constitutes the entire agreement between the parties.

Το περιεχόμενο του παρόντος εγχειριδίου αντιπροσωπεύει την κατάσταση του εγχειριδίου χρήσης κατά τη στιγμή της εκτύπωσης και ενδέχεται να μην είναι απόλυτα έγκυρο σε μελλοντικές περιπτώσεις. Για περισσότερες πληροφορίες, ανατρέξτε στην πρώτη σελίδα για να δείτε ολόκληρη τη δήλωση αποποίησης ευθύνης.



## 2.19 libpng License

This copy of the libpng notices is provided for your convenience. In case of any discrepancy between this copy and the notices in the file png.h that is included in the libpng distribution, the latter shall prevail.

COPYRIGHT NOTICE, DISCLAIMER, and LICENSE:

The above copyright notice and this permission notice shall be included in all copies or substantial portions of the Software.

If you modify libpng you may insert additional notices immediately following this sentence. libpng versions 1.0.7, July 1, 2000, through 1.0.13, April 15, 2002, are Copyright (c) 2000-2002 Glenn Randers-Pehrson and are distributed according to the same disclaimer and license as libpng-1.0.6 with the following individuals added to the list of Contributing Authors:

Simon-Pierre Cadieux, Eric S. Raymond, Gilles Vollant

and with the following additions to the disclaimer:

There is no warranty against interference with your enjoyment of the library or against infringement. There is no warranty that our efforts or the library will fulfill any of your particular purposes or needs. This library is provided with all faults, and the entire risk of satisfactory quality, performance, accuracy, and effort is with the user.

libpng versions 0.97, January 1998, through 1.0.6, March 20, 2000, are Copyright (c) 1998, 1999 Glenn Randers-Pehrson, and are distributed according to the same disclaimer and license as libpng-0.96, with the following individuals added to the list of Contributing Authors:

Tom Lane, Glenn Randers-Pehrson, Willem van Schaik.

libpng versions 0.89, June 1996, through 0.96, May 1997, are Copyright (c) 1996, 1997 Andreas Dilger Distributed according to the same disclaimer and license as libpng-0.88, with the following individuals added to the list of Contributing Authors:

John Bowler, Kevin Bracey, Sam Bushe, Magnus Holmgren, Greg Roelofs, Tom Tanner.

libpng versions 0.5, May 1995, through 0.88, January 1996, are Copyright (c) 1995, 1996 Guy Eric Schalnat, Group 42, Inc. For the purposes of this copyright and license, "Contributing Authors" is defined as the following set of individuals:

Andreas Dilger, Dave Martindale, Guy Eric Schalnat, Paul Schmidt, Tim Wegner.

The PNG Reference Library is supplied "AS IS". The Contributing Authors and Group 42, Inc. disclaim all warranties, expressed or implied, including, without limitation, the warranties of merchantability and of fitness for any purpose. The Contributing Authors and Group 42, Inc. assume no liability for direct, indirect, incidental, special, exemplary, or consequential damages, which may result from the use of the PNG Reference Library, even if advised of the possibility of such damage. Permission is hereby granted to use, copy, modify, and distribute this source code, or portions hereof, for any purpose, without fee, subject to the following restrictions:

1. The origin of this source code must not be misrepresented.
2. Altered versions must be plainly marked as such and must not be misrepresented as being the original source.
3. This Copyright notice may not be removed or altered from any source or altered source distribution.

The Contributing Authors and Group 42, Inc. specifically permit, without fee, and encourage the use of this source code as a component to supporting the PNG file format in commercial products. If you use this source code in a product, acknowledgment is not required but would be appreciated. A "png\_get\_copyright" function is available, for convenient use in "about" boxes and the like:

```
printf("%s",png_get_copyright(NULL));
```

Also, the PNG logo (in PNG format, of course) is supplied in the files "pngbar.png" and "pngbar.jpg (88x31) and "pngnow.png" (98x31).

Libpng is OSI Certified Open Source Software. OSI Certified Open Source is a certification mark of the Open Source Initiative.

Glenn Randers-Pehrson

randeg@alum.rpi.edu

April 15, 2002

## 2.20 zlib License

Copyright/Copyright holders – see List of Open Source Components

This software is provided 'as-is', without any express or implied warranty. In no event will the authors be held liable for any damages arising from the use of this software.

Permission is granted to anyone to use this software for any purpose, including commercial applications, and to alter it and redistribute it freely, subject to the following restrictions:

1. The origin of this software must not be misrepresented; you must not claim that you wrote the original software. If you use this software in a product, an acknowledgment in the product documentation would be appreciated but is not required.
2. Altered source versions must be plainly marked as such, and must not be misrepresented as being the original software.
3. This notice may not be removed or altered from any source distribution.

---

## 2.2.2. Έγκριση τύπου για HomeLink® \*

Μπορείτε να διαβάσετε την έγκριση τύπου για το HomeLink® <sup>[1]</sup> παρακάτω.

Χώρα/ Περιοχή	Έγκριση τύπου
ΗΠΑ και Καναδάς	Αυτή η συσκευή πληροί τους κανονισμούς FCC, μέρος 15, και Industry Canada RSS-210. Η λειτουργία του υπόκειται στις δύο παρακάτω προϋποθέσεις: (1) αυτή η συσκευή δεν πρέπει να προκαλεί επιβλαβείς παρεμβολές και (2) αυτή η συσκευή πρέπει να δέχεται οποιοσδήποτε παρεμβολές που μπορούν να ληφθούν, συμπτ. των παρεμβολών που ενδέχεται να προκαλέσουν ανεπιθύμητη λειτουργία.
Ευρώπη	Η Gentex Corporation δηλώνει διά του παρόντος ότι το HomeLink® Μοντέλο UAHL5 πληροί την οδηγία 2014/53/EE για τον ραδιοεξοπλισμό. Μήκος κύματος εντός του οποίου λειτουργεί ο ραδιοεξοπλισμός: <ul style="list-style-type: none"><li>• 433,05MHz-434,79MHz &lt;10mW E.R.P.</li><li>• 868,00MHz-868,60MHz &lt;25mW E.R.P.</li><li>• 868,70MHz-868,20MHz &lt;25mW E.R.P.</li><li>• 869,40MHz-869,65MHz &lt;25mW E.R.P.</li><li>• 869,70MHz-870,00MHz &lt;25mW E.R.P.</li></ul> Διεύθυνση κατόχου πιστοποιητικού: Gentex Corporation, 600 North Centennial Street, Zeeland MI 49464, ΗΠΑ

\* Προαιρετικός εξοπλισμός/αξεσουάρ.

<sup>[1]</sup> Ισχύει σε ορισμένες αγορές.

Το περιεχόμενο του παρόντος εγχειριδίου αντιπροσωπεύει την κατάσταση του εγχειριδίου χρήσης κατά τη στιγμή της εκτύπωσης και ενδέχεται να μην είναι απόλυτα έγκυρο σε μελλοντικές περιπτώσεις. Για περισσότερες πληροφορίες, ανατρέξτε στην πρώτη σελίδα για να δείτε ολόκληρη τη δήλωση αποποίησης ευθύνης.

---

## 2.2.3. Οδηγία περί έγκρισης τύπου για τον ραδιοφωνικό εξοπλισμό

Πληροφορίες σχετικά με την Οδηγία για τον ραδιοεξοπλισμό διατίθενται στην ιστοσελίδα [volvocars.com/intl/support](https://www.volvocars.com/intl/support) [<https://www.volvocars.com/intl/support>].

---

## 2.2.4. Πιστοποιητικό για ασύρματο φορτιστή

Χώρα/ Περιοχή	
Αργεντινή:	
Βιετνάμ:	
Ζάμπια:	
Ηνωμένα Αραβικά Εμιράτα:	

Χώρα/  
Περιοχή

ΗΠΑ:

FCC Statement:

This device complies with Part 15 of the FCC rules. Operation is subject to the following two conditions:

- (1) This device may not cause harmful interference, and
- (2) This device must accept any interference received, including interference that may cause undesired operation.

Please note that changes or modifications not expressly approved by the party responsible for compliance could void the user's authority to operate the equipment.

This equipment has been tested and found to comply with the limits for a Class B digital device, pursuant to part 15 of the FCC Rules. These limits are designed to provide reasonable protection against harmful interference in a residential installation. This equipment generates, uses and can radiate radio frequency energy and, if not installed and used in accordance with the instructions, may cause harmful interference to radio communications. However, there is no guarantee that interference will not occur in a particular installation. If this equipment does cause harmful interference to radio or television reception, which can be determined by turning the equipment off and on, the user is encouraged to try to correct the interference by one or more of the following measures:

- Reorient or relocate the receiving antenna.
- Increase the separation between the equipment and receiver.
- Connect the equipment into an outlet on a circuit different from that to which the receiver is connected.
- Consult the dealer or an experienced radio/TV technician for help.

This equipment complies with radio frequency exposure limits set forth by the FCC for an uncontrolled environment.

This equipment should be installed and operated with a minimum distance of **20 cm** between the device and the user or bystanders.



This device must not be co-located or operating in conjunction with any other antenna or transmitter.

Ινδονησία:



Ισραήλ:

מספר אישור התאמה מטעם משרד התקשורת: 51-90830  
חל איסור לבצע פעולות במכשיר שיש בהן כדי לשנות את תכונותיו האלחוטיות של המכשיר, ובכלל  
זה שינויי תוכנה, החלפת אנטנה מקורית או הוספת אפשרות לחיבור לאנטנה חיצונית, בלא קבלת  
אישור משרד התקשורת, בשל החשש להפרעות אלחוטיות.

Χώρα/ Περιοχή	
Καναδάς:	<p>This device contains licence-exempt transmitter(s)/receiver(s) that comply with Innovation, Science and Economic Development Canada's licence-exempt RSS(s). Operation is subject to the following two conditions:</p> <p>(1) This device may not cause interference; and</p> <p>(2) This device must accept any interference, including interference that may cause undesired operation of the device.</p> <p>L'émetteur/récepteur exempt de licence contenu dans le présent appareil est conforme aux CNR d'Innovation, Sciences et Développement économique Canada applicables aux appareils radio exempts de licence. L'exploitation est autorisée aux deux conditions suivantes:</p> <p>(1) L'appareil ne doit pas produire de brouillage;</p> <p>(2) L'appareil doit accepter tout brouillage radioélectrique subi, même si le brouillage est susceptible d'en compromettre le fonctionnement.</p> <p>This equipment complies with radio frequency exposure limits set forth by the Innovation, Science and Economic Development Canada for an uncontrolled environment.</p> <p>This equipment should be installed and operated with a minimum distance of 20 cm between the device and the user or bystanders.</p> <p>This device must not be co-located or operating in conjunction with any other antenna or transmitter.</p> <p>Cet équipement est conforme aux limites d'exposition aux radiofréquences définies par la Innovation, Sciences et Développement économique Canada pour un environnement non contrôlé.</p> <p>Cet équipement doit être installé et utilisé avec un minimum de 20 cm de distance entre le dispositif et l'utilisateur ou des tiers.</p> <p>Ce dispositif ne doit pas être utilisé à proximité d'une autre antenne ou d'un autre émetteur.</p>
Ταϊβάν:	 <p>NCC <input type="checkbox"/> / NCC statement: <input type="checkbox"/></p>
Ταϊλάνδη:	 <p><input type="checkbox"/></p> 
Φιλιππίνες:	ESD-RCE-2231876

## 2.2.5. Έγκριση τύπου για το σύστημα τηλεχειριστηρίου-κλειδιού

Μπορείτε να δείτε την έγκριση τύπου για το σύστημα τηλεχειριστηρίου-κλειδιού του αυτοκινήτου στους παρακάτω πίνακες.

### Σύστημα κλειδώματος εκκίνησης Keyless (Passive Start) και κλείδωμα/ξεκλείδωμα

## Keyless (Passive Entry \*)

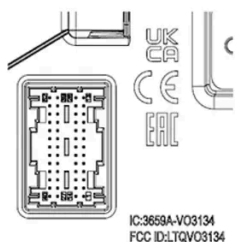
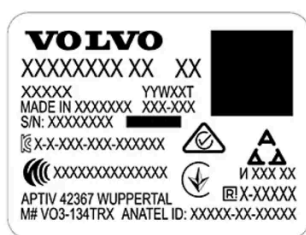

Σήμανση CEM για το σύστημα τηλεχειριστηρίου-κλειδιού. Για συμπληρωματικούς αριθμούς έγκρισης τύπου, βλ. παρακάτω πίνακες.







Χώρα/ Περιοχή	Έγκριση τύπου	
Αργεντινή		Βλ. εικόνα κάτω από τον πίνακα.
Βραζιλία	MT-3245/2015	
Ευρώπη	H Delphi Deutschland GmbH, 42367 Wuppertal, δηλώνει διά του παρόντος ότι το VO3-134TRX πληροί τις απαραίτητες απαιτήσεις περί ιδιοκτησίας και τις υπόλοιπες οικείες διατάξεις που παρατίθενται στην οδηγία 2014/53/EU (RED).	
Ηνωμένα Αραβικά Εμιράτα	ER37847/15 DA0062437/11	
Ινδονησία	Nomor: 38301/SDPPI/2015	
Ιορδανία	TRC/LPD/2014/250	
Μαλαισία	RAAT/37A/1215/S(15-5198)	
Μεξικό	IFETEL: RLVDEVO15-0396	
Ναμίμπια	TA-2016-02	
Ρωσία		
Σερβία	P1614120100	
Νότια Αφρική	TA-2014-1868	









Το περιεχόμενο του παρόντος εγχειριδίου αντιπροσωπεύει την κατάσταση του εγχειριδίου χρήσης κατά τη στιγμή της εκτύπωσης και ενδέχεται να μην είναι απόλυτα έγκυρο σε μελλοντικές περιπτώσεις. Για περισσότερες πληροφορίες, ανατρέξτε στην πρώτη σελίδα για να δείτε ολόκληρη τη δήλωση αποποίησης ευθύνης.

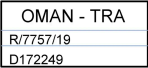

H-25867

## τηλεχειριστήριο-κλειδί

Χώρα/ Περιοχή	Έγκριση τύπου	
Ευρώπη	H Huf Hülsbeck & Fürst GmbH & Co. KG δηλώνει διά του παρόντος ότι αυτός ο ραδιοεξοπλισμός HUF8423MS συμμορφώνεται με την οδηγία 2014/53/EU. Μήκος κύματος: 433,92 MHz Μέγιστη ακτινοβολούμενη ισχύς ραδιομετάδοσης: 10 mW Κατασκευαστής: Huf Hülsbeck & Fürst GmbH & Co. KG, Steeger Str. 17, 42551 Velbert, Γερμανία	
Αργεντινή		Βλ. εικόνα κάτω από τον πίνακα.
Βραζιλία	Anatel: 06768-19-06643 Modelo: HUF8423MS Este equipamento opera em caráter secundário isto é não tem direito a proteção contra interferência prejudicial, mesmo de estações do mesmo tipo, e não pode causar interferência a sistemas operando em caráter primário.	
Φιλιππίνες	ESD-1919938C	
Ηνωμένα Αραβικά Εμιράτα		
Γκάνα	NCA Approved: ZRO-M8-7E3-138	
Ινδονησία <sup>[1]</sup>	Sertifikat Nomor: 86806/SDPPI/2022 PLG ID: 8093	
CU (Customs Union) Καζακστάν, Ρωσία		
Μαρόκο	AGREE PAR L'ANRT MAROC Numéro d'agrément: MR 20402 ANRT 2019 Date d'agrément: 10/07/2019	
Μολδαβία		







Χώρα/ Περιοχή	Έγκριση τύπου	
Νιγηρία	Connection and use of this communication equipment is permitted by the Nigerian Communications Commission	
Ομάν		
Παραγουάη	HUF8423MS	
Σερβία		
Σιγκαπούρη	Complies with IMDA Standards DA103787	
Νότια Αφρική	TA-2019/772	
Ταϊβάν	<p>????????????????????</p> <p>????????????????</p> <p>.1</p> <p>????????????????????</p> <ul style="list-style-type: none"> <li>????????????????????</li> </ul> <p>.2</p> <p>????????????????????</p> <ul style="list-style-type: none"> <li>????????????????????</li> <li>????????????????????</li> </ul> <p>????????????????????</p> <ul style="list-style-type: none"> <li>??????</li> </ul>	
Ουκρανία	Справжнім Huf Hülsbeck & FÜRST GmbH & Co KG заявляє, що тип радіообладнання відповідає Технічному[HUF8423MS] регламенту радіообладнання; повний текст -декларації про відповідність доступний на веб :сайті за такою адресою Робоча частота: 433,92 ГГц	
Βιετνάμ		
Λευκορωσία		
Ζάμπια		











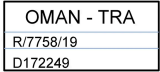

H-23694

## Τηλεχειριστήριο χωρίς κουμπιά

Χώρα/ Περιοχή	Έγκριση τύπου	
Ευρώπη	H Huf Hülsbeck & Fürst GmbH & Co. KG δηλώνει διά του παρόντος ότι αυτός ο ραδιοεξοπλισμός HUF8432MS συμμορφώνεται με την οδηγία 2014/53/EU. Μήκος κύματος: 433,92 MHz Μέγιστη ακτινοβολούμενη ισχύς ραδιομετάδοσης: 10 mW Κατασκευαστής: Huf Hülsbeck & Fürst GmbH & Co. KG, Steeger Str. 17, 42551 Velbert, Γερμανία	
Αργεντινή		Βλ. εικόνα κάτω από τον πίνακα.
Βραζιλία	Anatel: 04362-16-06643 Modelo: HUF8432MS Este equipo opera em caráter secundário isto é não tem direito a proteção contra interferência prejudicial, mesmo de estações do mesmo tipo, e não pode causar interferência a sistemas operando em caráter primário.	
Γκάνα	NCA Approved: ZRO-M8-7E3-139	
Φιλιππίνες	ESD-1919939C	
Ηνωμένα Αραβικά Εμιράτα		
CU (Customs Union) Καζακστάν, Ρωσία		
Ινδονησία <sup>[1]</sup>	Sertifikat Nomor: 86808/SDPPI/2022 PLG ID: 8093	
Μαρόκο	AGREE PAR L'ANRT MAROC Numéro d'agrément: MR 20403 ANRT 2019 Date d'agrément: 10/07/2019	
Μολδαβία		

Χώρα/ Περιοχή	Έγκριση τύπου	
Νιγηρία	Connection and use of this communications equipment is permitted by the Nigerian Communications Commission	
Ομάν		
Παραγουάη	HUF8432MS	
Σερβία		
Σιγκαπούρη	Complies with IMDA Standards DA103787	
Νότια Αφρική	TA-2019-773	
Ταϊβάν	<p>????????????????????</p> <p>????????????????</p> <p>.1</p> <p>????????????????????</p> <ul style="list-style-type: none"> <li>????????????????</li> </ul> <p>.2</p> <p>????????????????</p> <ul style="list-style-type: none"> <li>????????????????</li> <li>????????????????</li> </ul> <p>????????????????</p> <ul style="list-style-type: none"> <li>????</li> </ul>	
Ουκρανία	Справжнім Huf Hülsbeck & Furst GmbH & Co KG заявляє, що тип радіообладнання відповідає Технічному[HUF8432MS] регламенту радіообладнання; повний текст -декларації про відповідність доступний на веб :сайті за такою адресою Робоча частота: 433,92 ГГц	
Βιετνάμ		
Λευκορωσία		
Ζάμπια		



H-23695

## Κεντρική ηλεκτρονική μονάδα

Χώρα/Περιοχή	Έγκριση τύπου	
Ινδονησία	Sertifikat Nomor: 85998/SDPPI/2022 PLG ID: 13809	

\* Προαιρετικός εξοπλισμός/αξεσουάρ.

[1] Ισχύει μόνο για την Ινδονησία.

## 2.2.6. Έγκριση των όρων και προϋποθέσεων και της συγκέντρωσης δεδομένων

Στην κεντρική οθόνη μπορεί να εμφανίζονται μηνύματα για διαφορετικούς όρους και προϋποθέσεις και για τη συγκέντρωση δεδομένων. Τα δεδομένα συλλέγονται για τη βελτίωση των λειτουργιών του αυτοκινήτου, της ασφάλειας και των εφαρμογών, για παράδειγμα.

Την πρώτη φορά που θα χρησιμοποιήσετε το αυτοκίνητό σας, εμφανίζεται ένας οδηγός στην κεντρική οθόνη για να σας βοηθήσει με διάφορες ρυθμίσεις. Σε συνδυασμό με τον οδηγό που εμφανίζεται, το σύστημα σας ζητά να δώσετε τη συναίνεσή σας σε διάφορους τύπους όρων και προϋποθέσεων και στη συγκέντρωση πληροφοριών.

Μηνύματα προτροπής για τη συγκατάθεσή σας μπορεί επίσης να εμφανιστούν, για παράδειγμα:

- Την πρώτη φορά που χρησιμοποιούνται εφαρμογές και υπηρεσίες
- Με νέα προφίλ χρήστη
- Κατά την αποσύνδεση από τα προφίλ χρήστη και τη διαγραφή τους
- Αλλαγή ιδιοκτησίας
- Επαναφορά των ρυθμίσεων

Για πρόσβαση στις ρυθμίσεις προστασίας προσωπικών δεδομένων:

- 1 Πατήστε  στην κεντρική οθόνη.
- 2 Στη συνέχεια πατήστε στο **Απόρρητο**.
- 3 Στη συνέχεια, επιλέξτε **Ρυθμίσεις απορρήτου Volvo, Κοινή χρήση δεδομένων με τη Google ή Νομικές πληροφορίες από τη Google**.

Ορισμένες ρυθμίσεις μπορούν να πραγματοποιηθούν μόνο από ένα προφίλ με προνόμια διαχειριστή.

## Αποδεχτείτε τους όρους χρήσης του διαδικτύου <sup>[1]</sup>

- 1 Πατήστε το κουμπί .
- 2 Επιλέξτε **Απόρρητο**.
- 3 Επιλέξτε **Όροι παροχής υπηρεσιών διαδικτύου** και ακολουθήστε τις οδηγίες.

Οι όροι χρήσης πρέπει να γίνουν αποδεκτοί μία φορά ανά αυτοκίνητο για να είναι εφικτή η χρήση του διαδικτύου.

<sup>[1]</sup> Ισχύει σε ορισμένες αγορές.

---

## 2.2.7. Πληροφορίες καταλόγου ουσιών υποψήφιων προς αδειοδότηση (CL) σύμφωνα με τον κανονισμό REACH, Άρθρο 33.1

Σύμφωνα με το Άρθρο 33.1 του κανονισμού REACH (Καν. ΕΚ 1907/2006), <sup>[1]</sup> οι επαγγελματίες πελάτες πρέπει να ενημερώνονται για τις ουσίες που προκαλούν πολύ μεγάλη ανησυχία (SVHC <sup>[2]</sup>) στα προϊόντα που παρέχονται από τη Volvo Cars. Σκοπός είναι να διευκολυνθεί ο ασφαλής χειρισμός των συστατικών στοιχείων που επηρεάζονται, για την προστασία των ανθρώπων και του περιβάλλοντος.

Ως Volvo Cars, στηρίζουμε τους βασικούς στόχους του κανονισμού REACH γενικά και του Άρθρου 33 ειδικά, οι οποίοι συνάδουν με τη δέσμευσή μας να προάγουμε την κατασκευή, τη διαχείριση και τη χρήση των προϊόντων μας με υπευθυνότητα.

### Συγκέντρωση ουσιών υποψήφιων προς αδειοδότηση

Τα άρθρα στον "Πίνακα ουσιών υποψήφιων προς αδειοδότηση" παρακάτω περιέχουν ουσίες πάνω από 0,1% κατά βάρος (β/β) στη λίστα υποψηφίων (CL) για το συγκεκριμένο αυτοκίνητο. Οι πληροφορίες για τις ουσίες στη λίστα υποψηφίων (CL) βασίζονται στα δεδομένα που προέρχονται από τους προμηθευτές μας και στα δεδομένα των δικών μας προϊόντων.

### Γενικές πληροφορίες ασφαλούς χρήσης για εξαρτήματα

Το περιεχόμενο του παρόντος εγχειριδίου αντιπροσωπεύει την κατάσταση του εγχειριδίου χρήσης κατά τη στιγμή της εκτύπωσης και ενδέχεται να μην είναι απόλυτα έγκυρο σε μελλοντικές περιπτώσεις. Για περισσότερες πληροφορίες, ανατρέξτε στην πρώτη σελίδα για να δείτε ολόκληρη τη δήλωση αποποίησης ευθύνης.

Κάθε αυτοκίνητο της Volvo Cars συνοδεύεται από ένα εγχειρίδιο κατόχου, που περιέχει πληροφορίες ασφαλούς χρήσης για τους κατόχους/οδηγούς/χρήστες του αυτοκινήτου. Οι πληροφορίες της Volvo Cars για την επισκευή και το σέρβις των αυτοκινήτων και τα γνήσια ανταλλακτικά περιέχουν επίσης πληροφορίες ασφαλούς χρήσης για το προσωπικό που διεξάγει τις εργασίες σέρβις.

Όταν υπάρχουν σε εξαρτήματα αυτού του αυτοκινήτου, οι υποψήφιες προς αδειοδότηση ουσίες που παρατίθενται στον αντίστοιχο “Πίνακα ουσιών υποψήφιων προς αδειοδότηση” για το συγκεκριμένο αυτοκίνητο ενσωματώνονται με τέτοιο τρόπο, ώστε να ελαχιστοποιείται η πιθανή έκθεση των πελατών σε αυτές και να μπορεί να ελαχιστοποιηθεί ο κίνδυνος για τον άνθρωπο ή το περιβάλλον, αρκεί το αυτοκίνητο και τα εξαρτήματά του να χρησιμοποιούνται όπως προβλέπεται, και οι εργασίες επισκευής, σέρβις και συντήρησης να διεξάγονται σύμφωνα με τις σχετικές τεχνικές οδηγίες και τις τυποποιημένες ορθές πρακτικές του κλάδου.

Ο μόνος νόμιμος τρόπος απόρριψης των οχημάτων που έχουν εξαντλήσει τη λειτουργική τους ζωή στην Ευρωπαϊκή Ένωση είναι η διάθεσή τους σε εξουσιοδοτημένες εγκαταστάσεις επεξεργασίας (ATF). Τα μέρη του οχήματος πρέπει να απορρίπτονται σύμφωνα με την κείμενη νομοθεσία και τις οδηγίες των τοπικών αρχών.

## Πίνακας ουσιών υποψήφιων προς αδειοδότηση

Περισσότερες λεπτομέρειες διατίθενται σε αρχείο .pdf, βλ. Υποστήριξη / Πληροφορίες για το αυτοκίνητο / Κανόνες και κανονισμοί.

[1] REACH - Είναι η νομοθεσία της Ευρωπαϊκής Ένωσης για τις χημικές ουσίες, η οποία τέθηκε σε ισχύ την 1η Ιουνίου 2007, ο κανονισμός (ΕΚ) αρ. 1907/2006 για την καταχώριση, την αξιολόγηση, την αδειοδότηση και τον περιορισμό των χημικών προϊόντων (REACH).

[2] SVHC - Ουσίες που προκαλούν πολύ μεγάλη ανησυχία, οι οποίες συμπεριλαμβάνονται στην τρέχουσα λίστα υποψηφίων (CL).

## 2.3. Οθόνες και χειριστήρια για τον οδηγό σε αριστεροτίμονο αυτοκίνητο

Στις επισκοπήσεις μπορείτε να δείτε πού βρίσκονται οι οθόνες και τα χειριστήρια κοντά στον οδηγό.

### Τιμόνι και πίνακας οργάνων

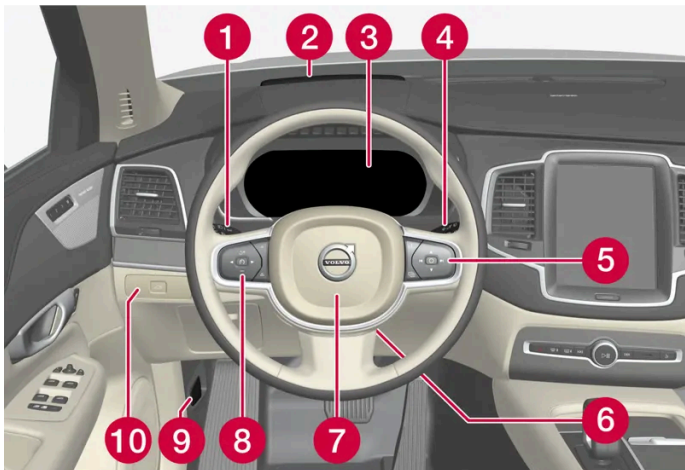

Το περιεχόμενο του παρόντος εγχειριδίου αντιπροσωπεύει την κατάσταση του εγχειριδίου χρήσης κατά τη στιγμή της εκτύπωσης και ενδέχεται να μην είναι απόλυτα έγκυρο σε μελλοντικές περιπτώσεις. Για περισσότερες πληροφορίες, ανατρέξτε στην πρώτη σελίδα για να δείτε ολόκληρη τη δήλωση αποποίησης ευθύνης.

- 1 Φώτα θέσης, φώτα πορείας ημέρας, μεσαία σκάλα, μεγάλη σκάλα, φλας, πίσω φως ομίχλης, μηδενισμός του χιλιομετρητή
- 2 Προβολή ενδείξεων στο παρμπρίζ (Head-Up display) \*
- 3 Οθόνη οδηγού
- 4 Υαλοκαθαριστήρες και σύστημα πλύσης, αισθητήρας βροχής \*
- 5 Δεξιά χειριστήρια στο τιμόνι
- 6 Ρύθμιση τιμονιού
- 7 Κόρνα
- 8 Αριστερά χειριστήρια στο τιμόνι
- 9 Άνοιγμα του καπό κινητήρα
- 10 Ξεκλείδωμα/άνοιγμα\*/κλείσιμο\* της πόρτας χώρου αποσκευών

## Κονσόλα οροφής

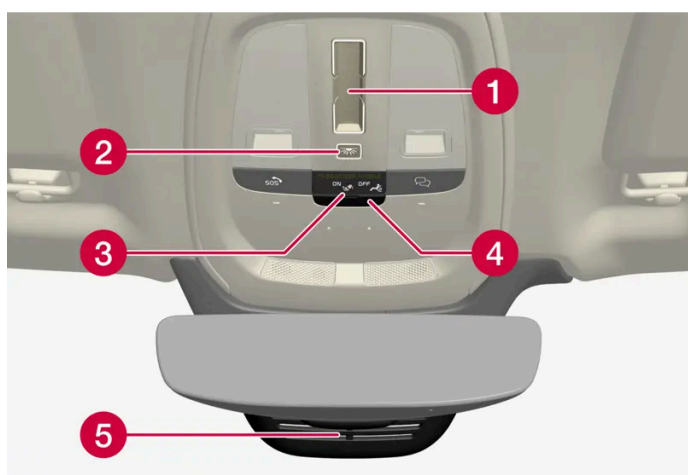

- 1 Πανοραμική οροφή \*
- 2 Μπροστινά φώτα ανάγνωσης και εσωτερικός φωτισμός
- 3 Ένδειξη στην κονσόλα οροφής, κουμπί  \*
- 4 Κάλυμμα για την κάρτα SIM
- 5 Χειροκίνητη λειτουργία αντιθαμβωτικής προστασίας του εσωτερικού καθρέπτη <sup>[1]</sup>

## Κεντρική και επιμήκης κονσόλα

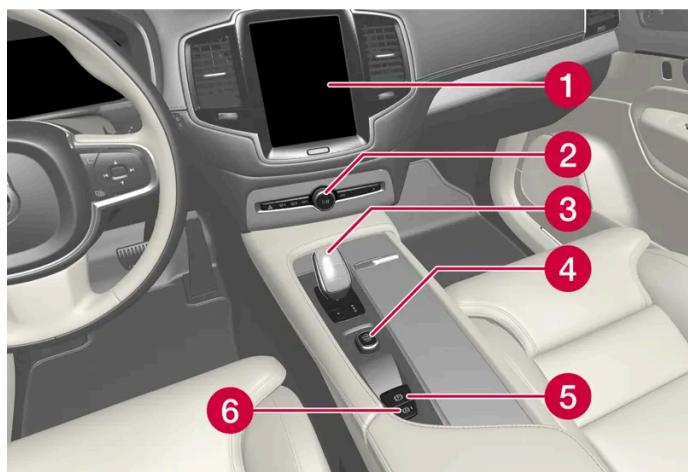

Το περιεχόμενο του παρόντος εγχειριδίου αντιπροσωπεύει την κατάσταση του εγχειριδίου χρήσης κατά τη στιγμή της εκτύπωσης και ενδέχεται να μην είναι απόλυτα έγκυρο σε μελλοντικές περιπτώσεις. Για περισσότερες πληροφορίες, ανατρέξτε στην πρώτη σελίδα για να δείτε ολόκληρη τη δήλωση αποποίησης ευθύνης.

- 1 Κεντρική οθόνη
- 2 Αλάρμ, ξεπάγωμα, (πολυ)μέσα, άνοιγμα ντουλαπιού συνοδηγού
- 3 Επιλογέας ταχυτήτων
- 4 Περιστροφικός διακόπτης Start
- 5 Χειρόφρενο
- 6 Αυτόματη πέδηση σε στάση

## Πόρτα του οδηγού

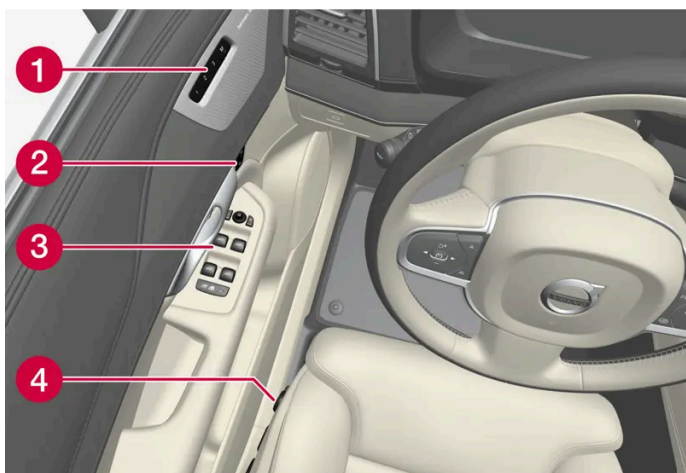

- 1 Ρυθμίσεις μνήμης για το ηλεκτρικό μπροστινό κάθισμα\*, ρυθμίσεις εξωτερικών καθρεπτών και προβολής ενδείξεων στο παρμπρίζ (Head-Up display)\*
- 2 Κεντρικό κλείδωμα
- 3 Ηλεκτρικά παράθυρα, εξωτερικοί καθρέπτες και κλειδαριές ασφαλείας παιδιών\*
- 4 Ρύθμιση μπροστινού καθίσματος

\* Προαιρετικός εξοπλισμός/αξεσουάρ.

[1] Δεν υπάρχουν κουμπιά για τη χειροκίνητη λειτουργία αντιθαμβωτικής προστασίας στα αυτοκίνητα με αυτόματη λειτουργία αντιθαμβωτικής προστασίας.

## 2.4. Οθόνες και χειριστήρια για τον οδηγό σε δεξιότιμο αυτοκίνητο

Στις επισκοπήσεις μπορείτε να δείτε πού βρίσκονται οι οθόνες και τα χειριστήρια κοντά στον οδηγό.

## Τιμόνι και πίνακας οργάνων

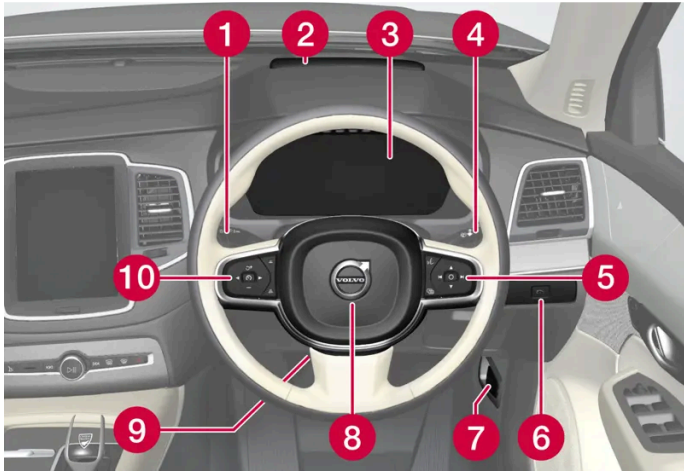

- 1 Φώτα θέσης, φώτα πορείας ημέρας, μεσαία σκάλα, μεγάλη σκάλα, φλας, πίσω φως ομίχλης, μηδενισμός του χιλιομετρητή
- 2 Προβολή ενδείξεων στο παρμπρίζ (Head-Up display) \*
- 3 Οθόνη οδηγού
- 4 Υαλοκαθαριστήρες και σύστημα πλύσης, αισθητήρας βροχής \*
- 5 Δεξιά χειριστήρια στο τιμόνι
- 6 Ξεκλείδωμα/άνοιγμα\*/κλείσιμο\* της πόρτας χώρου αποσκευών
- 7 Άνοιγμα του καπό κινητήρα
- 8 Κόρνα
- 9 Ρύθμιση τιμονιού
- 10 Αριστερά χειριστήρια στο τιμόνι

## Κονσόλα οροφής

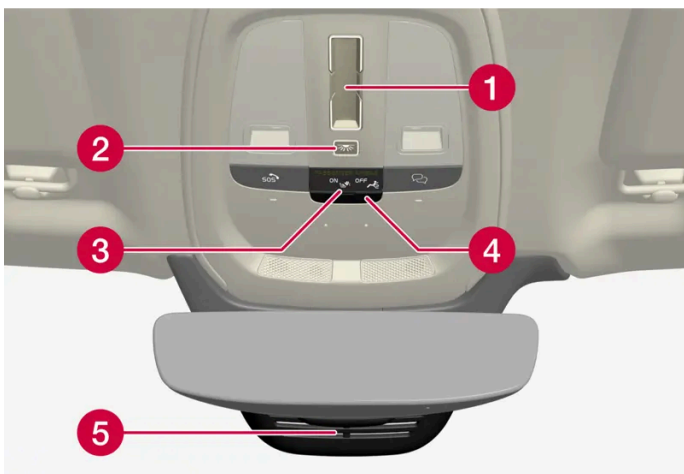

- 1 Πανοραμική οροφή \*
- 2 Μπροστινά φώτα ανάγνωσης και εσωτερικός φωτισμός
- 3 Ένδειξη στην κονσόλα οροφής, κουμπί  \*
- 4 Κάλυμμα για την κάρτα SIM
- 5 Χειροκίνητη λειτουργία αντιθαμβωτικής προστασίας του εσωτερικού καθρέπτη <sup>[1]</sup>

Το περιεχόμενο του παρόντος εγχειριδίου αντιπροσωπεύει την κατάσταση του εγχειριδίου χρήσης κατά τη στιγμή της εκτύπωσης και ενδέχεται να μην είναι απόλυτα έγκυρο σε μελλοντικές περιπτώσεις. Για περισσότερες πληροφορίες, ανατρέξτε στην πρώτη σελίδα για να δείτε ολόκληρη τη δήλωση αποποίησης ευθύνης.



## Κεντρική και επιμήκης κονσόλα

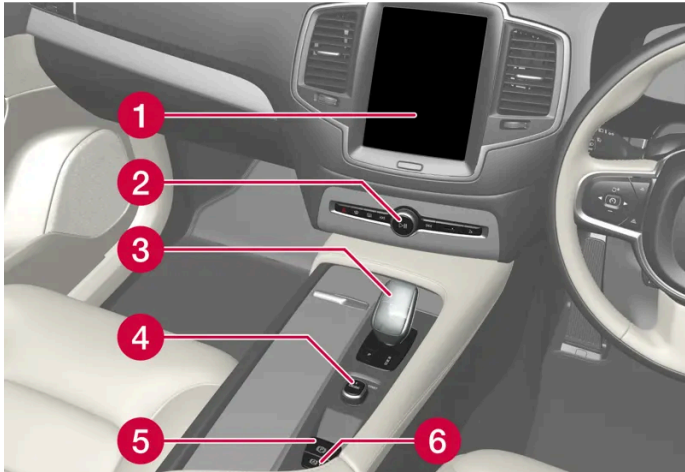

- 1 Κεντρική οθόνη
- 2 Αλάρμ, ξεπάγωμα, (πολυ)μέσα, άνοιγμα ντουλαπιού συνοδηγού
- 3 Επιλογέας ταχυτήτων
- 4 Περιστροφικός διακόπτης Start
- 5 Χειρόφρενο
- 6 Αυτόματη πέδηση σε στάση

## Πόρτα του οδηγού

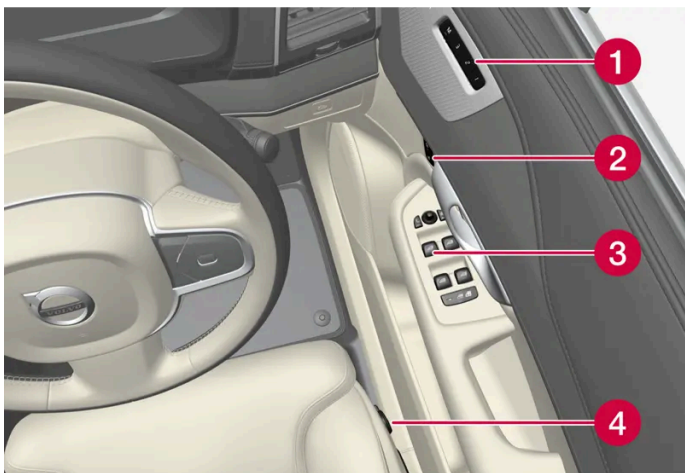

- 1 Ρυθμίσεις μνήμης για το ηλεκτρικό μπροστινό κάθισμα\*, ρυθμίσεις εξωτερικών καθρεπτών και προβολής ενδειξεων στο παρμπρίζ (Head-Up display)\*
- 2 Κεντρικό κλείδωμα
- 3 Ηλεκτρικά παράθυρα, εξωτερικοί καθρέπτες, ηλεκτρική κλειδαριά ασφαλείας παιδιών\*
- 4 Ρύθμιση μπροστινού καθίσματος

\* Προαιρετικός εξοπλισμός/αξεσουάρ.

[1] Δεν υπάρχουν κουμπιά για τη χειροκίνητη λειτουργία αντιθαμβωτικής προστασίας στα αυτοκίνητα με αυτόματη λειτουργία αντιθαμβωτικής προστασίας.

Το περιεχόμενο του παρόντος εγχειριδίου αντιπροσωπεύει την κατάσταση του εγχειριδίου χρήσης κατά τη στιγμή της εκτύπωσης και ενδέχεται να μην είναι απόλυτα έγκυρο σε μελλοντικές περιπτώσεις. Για περισσότερες πληροφορίες, ανατρέξτε στην πρώτη σελίδα για να δείτε ολόκληρη τη δήλωση αποποίησης ευθύνης.

---

## 2.5. Σύνδεση εξοπλισμού στην υποδοχή διαγνωστικού ελέγχου του αυτοκινήτου

Η λανθασμένη σύνδεση και εγκατάσταση λογισμικού ή διαγνωστικών εργαλείων μπορεί να επηρεάσει αρνητικά το ηλεκτρονικό σύστημα του αυτοκινήτου.

Η Volvo συνιστά ανεπιφύλακτα στους κατόχους Volvo να εγκαθιστούν μόνο εγκεκριμένα αυθεντικά αξεσουάρ Volvo και η εγκατάστασή τους να πραγματοποιείται μόνο από εκπαιδευμένους και εξειδικευμένους τεχνικούς σέρβις της Volvo. Ορισμένα αξεσουάρ λειτουργούν μόνο όταν έχει εγκατασταθεί το αντίστοιχο λογισμικό στο σύστημα του υπολογιστή του αυτοκινήτου.

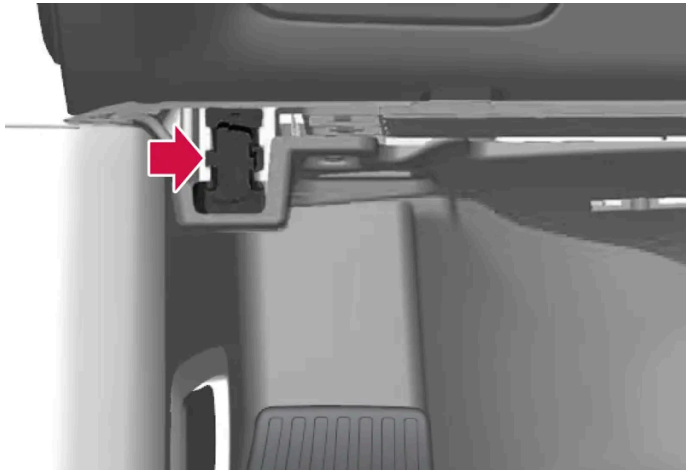

Η φίσα συνδέσμου δεδομένων (On-board Diagnostic, OBDII) βρίσκεται κάτω από το ταμπλό στην πλευρά του οδηγού.

### *i* Σημείωση

Η Volvo Cars δεν αποδέχεται καμία ευθύνη για τις συνέπειες από τη σύνδεση μη εξουσιοδοτημένου εξοπλισμού στην υποδοχή On-board Diagnostic (OBDII). Αυτή η υποδοχή πρέπει να χρησιμοποιείται μόνο από καταρτισμένους τεχνικούς σέρβις της Volvo.

---

## 2.6. Μειωμένη προσοχή οδηγού

Ο οδηγός είναι υπεύθυνος να κάνει οτιδήποτε δυνατό, για να διασφαλίσει την ασφάλεια του, των επιβαινόντων και των άλλων χρηστών του δρόμου. Μέρος αυτής της ευθύνης είναι να αποφεύγει παράγοντες που αποσπούν την προσοχή του, όπως η ενασχόληση με διαδικασίες που δεν έχουν σχέση με τον χειρισμό του αυτοκινήτου στο περιβάλλον οδήγησης.

Το νέο σας Volvo είναι εξοπλισμένο με πλούσια σε περιεχόμενο συστήματα ψυχαγωγίας και επικοινωνίας. Μπορείτε επίσης να έχετε άλλες φορητές ηλεκτρονικές συσκευές για τη δική σας άνεση και ευκολία. Χρησιμοποιείτε αυτά τα συστήματα και τις συσκευές με ασφαλή τρόπο, για να μην αποσπάται η προσοχή σας.

Θα θέλαμε να σας δώσουμε τις ακόλουθες προειδοποιήσεις σχετικά με τέτοια συστήματα, για να δείξουμε το ενδιαφέρον της Volvo για την ασφάλειά σας. Ποτέ μην χρησιμοποιείτε μια συσκευή ή λειτουργία στο αυτοκίνητο με τέτοιο τρόπο, που να αποσπά την προσοχή σας από την ασφαλή οδήγηση. Οι περισπασμοί μπορούν να οδηγήσουν σε σοβαρά ατυχήματα. Εκτός από

**Το περιεχόμενο του παρόντος εγχειριδίου αντιπροσωπεύει την κατάσταση του εγχειριδίου χρήσης κατά τη στιγμή της εκτύπωσης και ενδέχεται να μην είναι απόλυτα έγκυρο σε μελλοντικές περιπτώσεις. Για περισσότερες πληροφορίες, ανατρέξτε στην πρώτη σελίδα για να δείτε ολόκληρη τη δήλωση αποποίησης ευθύνης.**

αυτές τις γενικές προειδοποιήσεις, σας παρέχουμε τις παρακάτω συμβουλές όσον αφορά στις νέες λειτουργίες που ενδέχεται να διαθέτει το αυτοκίνητό σας:

**! Προειδοποίηση**

- Ποτέ μη μιλάτε στο κινητό τηλέφωνο ενώ το κρατάτε το χέρι, όταν οδηγείτε. Σε ορισμένες χώρες, απαγορεύεται η χρήση κινητού τηλεφώνου από τον οδηγό ενώ το αυτοκίνητο κινείται.
- Αν το αυτοκίνητο διαθέτει σύστημα πλοήγησης, πρέπει να ορίζετε και να αλλάζετε το δρομολόγιο μόνο όταν το αυτοκίνητο είναι σταθμευμένο.
- Ποτέ μην κάνετε ρυθμίσεις στο ηχοσύστημα ενώ το αυτοκίνητο κινείται. Προγραμματίστε τους προεπιλεγμένους ραδιοφωνικούς σταθμούς όταν το αυτοκίνητο είναι σταθμευμένο και στη συνέχεια χρησιμοποιήστε τους προγραμματισμένους προεπιλεγμένους σταθμούς για να χρησιμοποιείτε το ραδιόφωνο γρηγορότερα και απλούστερα.
- Ποτέ μη χρησιμοποιείτε laptop ή υπολογιστές χειρός όταν το αυτοκίνητο κινείται.

## 2.7. Μέριμνα για το περιβάλλον

Η Volvo Car Corporation προσπαθεί συνεχώς ώστε να παράγει ασφαλέστερα και πιο αποτελεσματικά προϊόντα και λύσεις για να μειωθεί ο αρνητικός αντίκτυπος στο περιβάλλον.



Η φροντίδα για το περιβάλλον είναι ένας από τους σημαντικότερους παράγοντες που διέπουν όλες τις επιχειρηματικές δραστηριότητες της Volvo Cars. Το περιβαλλοντικό έργο βασίζεται σε έναν ολόκληρο κύκλο ζωής του αυτοκινήτου στο οποίο συνηγορείται ο περιβαλλοντικός αντίκτυπος που ασκεί, από τη σχεδίαση έως την απόσυρση για παλιοσίδερα και την ανακύκλωση. Σύμφωνα με τη βασική αρχή της Volvo Cars, κάθε νέο προϊόν που σχεδιάζεται πρέπει να έχει μικρότερο αντίκτυπο στο περιβάλλον από το προϊόν που αντικαθιστά.

Το έργο περιβαλλοντικής διαχείρισης της Volvo έχει οδηγήσει στην ανάπτυξη πιο αποδοτικών και λιγότερο ρυπογόνων συστημάτων μετάδοσης κίνησης. Το προσωπικό περιβάλλον είναι επίσης σημαντικό για τη Volvo - ο αέρας μέσα σε ένα Volvo είναι, για παράδειγμα, πιο καθαρός από τον εξωτερικό αέρα χάρη στο σύστημα κλιματισμού.

Το Volvo σας πληροί τα πιο αυστηρά διεθνή περιβαλλοντικά πρότυπα. Όλες οι παραγωγικές μονάδες της Volvo πρέπει να είναι πιστοποιημένες κατά ISO 14001, γεγονός που υποστηρίζει μια συστηματική προσέγγιση στα περιβαλλοντικά ζητήματα λειτουργίας, και οδηγεί σε μια συνεχή βελτίωση με μειωμένο περιβαλλοντικό αντίκτυπο. Η πιστοποίηση κατά ISO σημαίνει επί-  
Το περιεχόμενο του παρόντος εγχειριδίου αντιπροσωπεύει την κατάσταση του εγχειριδίου χρήσης κατά τη στιγμή της εκτύπωσης και ενδέχεται να μην είναι απόλυτα έγκυρο σε μελλοντικές περιπτώσεις. Για περισσότερες πληροφορίες, ανατρέξτε στην πρώτη σελίδα για να δείτε ολόκληρη τη δήλωση αποποίησης ευθύνης.

σης συμμόρφωση με τους ισχύοντες περιβαλλοντικούς νόμους και διατάξεις. Η Volvo απαιτεί επίσης οι συνεργάτες της να πληρούν αυτές τις απαιτήσεις.

## Κατανάλωση καυσίμων

Καθώς ένα μεγάλο μέρος του συνολικού αντίκτυπου του αυτοκινήτου στο περιβάλλον προέρχεται από τη χρήση του, η έμφαση του περιβαλλοντικού έργου της Volvo Cars δίδεται στη μείωση της κατανάλωσης καυσίμου, των εκπομπών διοξειδίου του άνθρακα και άλλων ρύπων του αέρα. Τα αυτοκίνητα της Volvo είναι ιδιαίτερα ανταγωνιστικά όσον αφορά στην κατανάλωση καυσίμου σε σύγκριση με αντίστοιχα αυτοκίνητα της κατηγορίας τους. Όσο χαμηλότερη είναι η κατανάλωση καυσίμου, τόσο λιγότερες είναι οι εκπομπές διοξειδίου του άνθρακα που συντελούν στο φαινόμενο του θερμοκηπίου.

### Συμβολή σε ένα καλύτερο περιβάλλον

Ένα μη ενεργοβόρο και οικονομικό αυτοκίνητο μπορεί να συμβάλει στη μείωση του περιβαλλοντικού αντίκτυπου και στην εξοικονόμηση κόστους για τον κάτοχο. Ως οδηγός, είναι εύκολο να μειώσετε την κατανάλωση καυσίμου και, συνεπώς, να εξοικονομήσετε χρήματα και να συμβάλλετε σε ένα καλύτερο περιβάλλον - ακολουθούν ορισμένες συμβουλές:

- Προγραμματίστε μια αποδοτική μέση ταχύτητα. Οι ταχύτητες πάνω από 80 km/h περίπου (50 mph) και κάτω από 50 km/h (περίπου 30 mph) έχουν ως αποτέλεσμα αυξημένη κατανάλωση ενέργειας.
- Τηρείτε τα μεσοδιαστήματα που συνιστώνται στο Βιβλίο σέρβις και εγγύησης για το σέρβις και τη συντήρηση του αυτοκινήτου.
- Μην αφήνετε τον κινητήρα στο ρελαντί - σβήνετε τον κινητήρα όταν είστε σταματημένοι για μεγάλο χρονικό διάστημα. Τηρείτε τους κανονισμούς της εκάστοτε χώρας.
- Προγραμματίστε το ταξίδι - οι πολλές περιττές στάσεις και οι αυξομειώσεις της ταχύτητας συντείνουν στην αυξημένη κατανάλωση καυσίμου.
- Χρησιμοποιείτε τον προκαταρκτικό κλιματισμό – μπορεί να βελτιώσει την αυτονομία της υβριδικής μπαταρίας και να μειώσει τις απαιτήσεις ενέργειας ενώ οδηγείτε.
- Φροντίστε να φορτίζετε το αυτοκίνητο τακτικά από το ηλεκτρικό δίκτυο.

Επίσης να θυμάστε να πετάτε τα απορρίμματα που είναι επιβλαβή για το περιβάλλον, όπως μπαταρίες και λάδι, πάντοτε με τρόπο ασφαλή για το περιβάλλον. Εάν δεν είστε σίγουροι για τον τρόπο απόρριψης αυτού του είδους απορριμμάτων, συμβουλευτείτε ένα συνεργείο - συνιστάται να απευθυνθείτε σε ένα εξουσιοδοτημένο συνεργείο της Volvo.

## Αποτελεσματικός έλεγχος εκπομπών καυσαερίων

Τα αυτοκίνητα της Volvo κατασκευάζονται με γνώμονα τη φιλοσοφία "Καθαρό μέσα-έξω", γεγονός που σημαίνει καθαρό χώρο επιβατών αλλά και ιδιαίτερα αποτελεσματικό έλεγχο εκπομπών καυσαερίων. Σε πολλές περιπτώσεις, οι εκπομπές καυσαερίων είναι κατά πολύ χαμηλότερες από τα ισχύοντα στάνταρ.

## Καθαρός αέρας στο χώρο των επιβατών

Το φίλτρο αέρα συμβάλλει ώστε να μην εισχωρεί σκόνη και γύρη στον χώρο επιβατών μέσω της εισαγωγής αέρα.

Το Σύστημα ποιότητας αέρα χώρου επιβατών (IAQS)\* διασφαλίζει ότι ο αέρας που εισέρχεται στον χώρο επιβατών είναι καθαρότερος από τον εξωτερικό αέρα.

Το σύστημα καθαρίζει τον αέρα στον χώρο επιβατών από ρύπους όπως μικροσωματίδια, υδρογονάνθρακες, οξείδια του αζώτου και επιφανειακό όζον. Εάν ο εξωτερικός αέρας είναι μολυσμένος, η είσοδος αέρα κλείνει και ενεργοποιείται η ανακυκλοφορία αέρα. Κάτι τέτοιο μπορεί να συμβεί σε περίπτωση κυκλοφοριακής συμφόρησης, για παράδειγμα σε ουρές και σήραγγες.

**Το περιεχόμενο του παρόντος εγχειριδίου αντιπροσωπεύει την κατάσταση του εγχειριδίου χρήσης κατά τη στιγμή της εκτύπωσης και ενδέχεται να μην είναι απόλυτα έγκυρο σε μελλοντικές περιπτώσεις. Για περισσότερες πληροφορίες, ανατρέξτε στην πρώτη σελίδα για να δείτε ολόκληρη τη δήλωση αποποίησης ευθύνης.**

Το IAQS αποτελεί μέρος του πακέτου εξοπλισμού Clean Zone Interior Package (CZIP) \*, το οποίο περιλαμβάνει επίσης μια λειτουργία που επιτρέπει στον ανεμιστήρα να τεθεί σε λειτουργία, όταν το αυτοκίνητο ξεκλειδωθεί με το κλειδί.

## Εσωτερικό

Τα υλικά που χρησιμοποιούνται στο εσωτερικό ενός Volvo επιλέγονται προσεκτικά και έχουν δοκιμαστεί ώστε να είναι ευχάριστα και άνετα. Ορισμένες από τις λεπτομέρειες είναι χειροποίητες, όπως οι ραφές στο τιμόνι που ράβονται με το χέρι. Το εσωτερικό επιτηρείται ώστε να μην αναδίδονται έντονες οσμές ή ουσίες που προκαλούν δυσφορία σε περίπτωση π.χ. υψηλής θερμοκρασίας και έντονης ηλιοφάνειας.

## Τα συνεργεία της Volvo και το περιβάλλον

Η τακτική συντήρηση δημιουργεί τις προϋποθέσεις για μεγαλύτερη διάρκεια λειτουργικής ζωής του αυτοκινήτου και χαμηλή κατανάλωση καυσίμου. Με αυτό τον τρόπο, συμβάλλετε επίσης σε ένα καθαρότερο περιβάλλον. Όταν τα συνεργεία της Volvo αναλαμβάνουν το σέρβις και τη συντήρηση του αυτοκινήτου σας, η προστασία του περιβάλλοντος γίνεται και δικό μας θέμα. Η Volvo έχει σαφείς απαιτήσεις για τον τρόπο με τον οποίο σχεδιάζονται οι εγκαταστάσεις ενός συνεργείου, ώστε να αποτρέπονται οι διαρροές επικίνδυνων ουσιών στο περιβάλλον. Το προσωπικό στα συνεργεία της Volvo διαθέτει τις γνώσεις και τα εργαλεία που απαιτούνται για να εγγυηθεί τη σωστή φροντίδα απέναντι στο περιβάλλον.

## Ανακύκλωση

Επειδή το έργο της Volvo αφορά σε ολόκληρο τον κύκλο ζωής των οχημάτων της, είναι επίσης σημαντικό το αυτοκίνητο να ανακυκλώνεται με τρόπο άρτιο για το περιβάλλον. Το αυτοκίνητο μπορεί να ανακυκλωθεί σχεδόν εξ ολοκλήρου. Για τον λόγο αυτό, ο τελευταίος κάτοχος του αυτοκινήτου θα πρέπει να απευθυνθεί σε έναν εξουσιοδοτημένο διανομέα, ο οποίος θα τον παραπέμψει σε πιστοποιημένο/εγκεκριμένο κέντρο ανακύκλωσης.

\* Προαιρετικός εξοπλισμός/αξεσουάρ.

---

## 2.8. Εισαγωγή στις υπηρεσίες Google

Συνδέστε τον Google λογαριασμό σας στο προσωπικό σας προφίλ χρήστη, για να ξεκινήσετε να χρησιμοποιείτε τις υπηρεσίες Google.



Μόλις συνδεθείτε σε έναν λογαριασμό Google, θα μπορείτε να εξατομικεύσετε υπηρεσίες Google όπως ο Βοηθός Google και Google Maps. Για να ανοίξει το Google Play, πρέπει να έχει συνδεθεί ένας λογαριασμός Google στο συγκεκριμένο προφίλ χρήστη.

## Δημιουργία λογαριασμού Google

Μεταβείτε στη διεύθυνση [accounts.google.com/signup](https://accounts.google.com/signup) [<https://accounts.google.com/signup>]. Εισαγάγετε ένα όνομα και δημιουργήστε ή χρησιμοποιήστε ένα υπάρχον e-mail και τον κωδικό πρόσβασης. Εισαγάγετε τον αριθμό τηλεφώνου σας και επιβεβαιώστε τον λογαριασμό χρησιμοποιώντας τον κωδικό που έχει σταλεί στο τηλέφωνο.

## Σύνδεση στον λογαριασμό Google στην κεντρική οθόνη

- 1 Πατήστε , στη συνέχεια πατήστε **Google** και έπειτα **Βοηθός Google**. Πατήστε στο σύμβολο του προφίλ για να συνδεθείτε.
- 2 Εισαγάγετε τη διεύθυνση email που έχει καταχωρηθεί για τον λογαριασμό σας Google. Στη συνέχεια πατήστε **Επόμενο**.
- 3 Εισαγάγετε τον κωδικό πρόσβασης που έχει καταχωρηθεί για τον λογαριασμό σας Google. Στη συνέχεια πατήστε **Επόμενο**.

Αν υπάρξει πρόβλημα κατά τη σύνδεση, βεβαιωθείτε ότι το αυτοκίνητο είναι συνδεδεμένο στο διαδίκτυο.

## 2.9. Αλλαγή αγοράς σε περίπτωση εισαγωγής ή μετεγκατάστασης

Όταν εισάγετε ένα αυτοκίνητο ή αν μετεγκατασταθείτε με το αυτοκίνητο σε άλλη χώρα, είναι σημαντικό να δηλώσετε το αυτοκίνητο στη νέα αγορά έτσι, ώστε, για παράδειγμα, να λειτουργούν σωστά οι online υπηρεσίες και να διασφαλίσετε ότι το αυτοκίνητο πληροί τις απαιτήσεις και τους νόμους της εν λόγω χώρας.

### Επισκεφθείτε έναν εξουσιοδοτημένο διανομέα της Volvo

Επισκεφθείτε έναν εξουσιοδοτημένο διανομέα της Volvo για να σας βοηθήσει να δηλώσετε το αυτοκίνητο.

Διαφορετικά, οι εφαρμογές, το Volvo Assistance<sup>[1]</sup>, οι λήψεις (download) λογισμικού και άλλες online υπηρεσίες μπορεί να επηρεαστούν και να μη λειτουργούν σωστά.

#### Δημιουργία ενός νέου Volvo ID στη νέα χώρα που βρίσκεστε

Όταν μετεγκατασταθείτε σε μια άλλη χώρα, πρέπει να δημιουργήσετε ένα Volvo ID στη χώρα αυτή.

Αν έχετε ήδη δημιουργήσει ένα Volvo ID σε μια άλλη χώρα και θέλετε να χρησιμοποιήσετε την ίδια διεύθυνση email, πρέπει πρώτα να διαγράψετε το προσωπικό σας Volvo ID στην χώρα που το δημιουργήσατε. Εναλλακτικά, μπορείτε να δημιουργήσετε ένα νέο Volvo ID με άλλη διεύθυνση email.

#### Για αυτοκίνητα με Volvo Assistance

Κατεβάστε (download) την εφαρμογή Volvo Cars από τη χώρα στην οποία θα χρησιμοποιηθεί το αυτοκίνητο και συνδέστε την εφαρμογή με το αυτοκίνητό σας.

#### Σημείωση

Επισκεφθείτε έναν εξουσιοδοτημένο διανομέα της Volvo, αν έχετε εισάγει ή μετεγκατασταθεί με το αυτοκίνητό σας σε άλλη χώρα.

Οι διαθέσιμες υπηρεσίες μπορεί να διαφέρουν ανάλογα με την αγορά και το μοντέλο του αυτοκινήτου.

#### Σημείωση

Αν το αυτοκίνητο εξαχθεί σε άλλη αγορά, η Volvo δεν φέρει ευθύνη για οποιεσδήποτε τροποποιήσεις που πραγματοποιούνται στο αυτοκίνητο προκειμένου να πληρούνται οι προϋποθέσεις ή οι νόμοι που ισχύουν στην αγορά εισαγωγής. Διαβάστε περισσότερα στην ενότητα Σέρβις και εγγύηση ή απευθυνθείτε στο συνεργείο Volvo της περιοχής σας για περισσότερες πληροφορίες.

<sup>[1]</sup> Ισχύει μόνο για τις αγορές που έχουν πρόσβαση στο Volvo Assistance.

## 2.10. Εμφάνιση του αριθμού πλαισίου του αυτοκινήτου

Όλα τα αυτοκίνητα διαθέτουν έναν μοναδικό αριθμό πλαισίου, τον αριθμό VIN<sup>[1]</sup>

Το περιεχόμενο του παρόντος εγχειριδίου αντιπροσωπεύει την κατάσταση του εγχειριδίου χρήσης κατά τη στιγμή της εκτύπωσης και ενδέχεται να μην είναι απόλυτα έγκυρο σε μελλοντικές περιπτώσεις. Για περισσότερες πληροφορίες, ανατρέξτε στην πρώτη σελίδα για να δείτε ολόκληρη τη δήλωση αποποίησης ευθύνης.

- 1 Πατήστε στις Ρυθμίσεις  στο κάτω μέρος της κεντρικής οθόνης.
- 2 Συνεχίστε στο **Σύστημα** και στη συνέχεια **Σχετικά**.

Ένας άλλος τρόπος να βρείτε τον αριθμό VIN είναι:

- στην πρώτη σελίδα του Βιβλίου σέρβις και εγγύησης
- στην άδεια κυκλοφορίας του αυτοκινήτου
- κοιτάζτε στο ταμπλό μέσα από το παμπρίζ του αυτοκινήτου.



Ο αριθμός VIN βρίσκεται στα ίδια σημεία σε όλα τα μοντέλα.

<sup>[1]</sup> Vehicle Identification Number

---

## 2.11. Καταγραφή δεδομένων

Ως μέρος της διασφάλισης ασφάλειας και ποιότητας της Volvo συγκεκριμένες πληροφορίες σχετικά με τη λειτουργία του οχήματος τη λειτουργικότητα και συμβάντα καταγράφονται στο αυτοκίνητο.

### Event Data Recorder (EDR)

Αυτό το όχημα διαθέτει "Event Data Recorder" (EDR). Ο βασικός του σκοπός είναι να καταγράφει και να καταχωρεί δεδομένα που αφορούν σε τροχαία ατυχήματα ή συνθήκες σύγκρουσης, όπως όταν ενεργοποιείται ένας αερόσακος ή όταν το όχημα προσκρούσει σε κάποιο εμπόδιο στον δρόμο. Τα δεδομένα καταγράφονται για να κατανοήσουμε καλύτερα τον τρόπο που λειτουργούν τα συστήματα του οχήματος σε αυτού του είδους τις συνθήκες. Το EDR έχει σχεδιαστεί για να καταγράφει δεδομένα για τη δυναμική και τα συστήματα ασφάλειας του οχήματος μια μικρά χρονικά διαστήματα, συνήθως 30 δευτερολέπτων ή μικρότερα.

Το περιεχόμενο του παρόντος εγχειριδίου αντιπροσωπεύει την κατάσταση του εγχειριδίου χρήσης κατά τη στιγμή της εκτύπωσης και ενδέχεται να μην είναι απόλυτα έγκυρο σε μελλοντικές περιπτώσεις. Για περισσότερες πληροφορίες, ανατρέξτε στην πρώτη σελίδα για να δείτε ολόκληρη τη δήλωση αποποίησης ευθύνης.



Το EDR σε αυτό το όχημα έχει σχεδιαστεί για να καταγράφει δεδομένα, σε περίπτωση τροχαίων ατυχημάτων ή σε συνθήκες σύγκρουσης, για τα εξής:

- πώς λειτούργησαν τα διάφορα συστήματα στο αυτοκίνητο
- αν οι ζώνες ασφαλείας οδηγού και συνοδηγού ήταν προσδεμένες/απασφαλισμένες
- χρήση του πεντάλ γκαζιού ή του πεντάλ φρένων από τον οδηγό
- ταχύτητα κίνησης του οχήματος.

Αυτές οι πληροφορίες μπορούν να μας βοηθήσουν να κατανοήσουμε τις περιστάσεις, στις οποίες συμβαίνουν τροχαία ατυχήματα, τραυματισμοί και ζημιές. Το EDR καταγράφει δεδομένα σε περίπτωση μη αμελητέας σύγκρουσης. Το EDR δεν καταγράφει δεδομένα σε φυσιολογικές οδηγικές συνθήκες. Ομοίως, το σύστημα δεν καταγράφει ποτέ ποιος οδηγεί το όχημα ή τη γεωγραφική θέση του ατυχήματος ή του αποσοβηθέντος ατυχήματος. Ωστόσο, τρίτοι φορείς, όπως η αστυνομία, μπορούν να χρησιμοποιήσουν τα καταγεγραμμένα δεδομένα σε συνδυασμό με το είδος των προσωπικά ταυτοποιήσιμων πληροφοριών που συλλέγονται σε σταθερή βάση μετά από τροχαίο ατύχημα. Για την ερμηνεία των καταγεγραμμένων δεδομένων απαιτείται ειδικός εξοπλισμός και πρόσβαση είτε στο όχημα είτε στο EDR.

Εκτός από το EDR, το αυτοκίνητο διαθέτει μια σειρά από υπολογιστές που έχουν σχεδιαστεί για τον συνεχή έλεγχο και επιτήρηση της λειτουργίας του αυτοκινήτου. Μπορούν να καταγράφουν δεδομένα σε φυσιολογικές οδηγικές συνθήκες, αλλά πιο συγκεκριμένα καταγράφουν βλάβες που επηρεάζουν τον χειρισμό και τη λειτουργικότητα του οχήματος ή όταν ενεργοποιείται η λειτουργία υποστήριξης οδηγού του οχήματος (π.χ. City Safety και η λειτουργία αυτόματης πέδησης).

Ορισμένα από τα καταγεγραμμένα δεδομένα είναι απαραίτητα για να μπορέσουν οι τεχνικοί σέρβις και συντήρησης να διαγνώσουν και να αντιμετωπίσουν τις βλάβες που προκαλούνται στο όχημα. Οι καταγεγραμμένες πληροφορίες είναι επίσης απαραίτητες για να μπορεί η Volvo να πληροί τις νομικές απαιτήσεις που προβλέπονται από τη νομοθεσία και τους κυβερνητικούς φορείς. Οι πληροφορίες που καταγράφονται στο όχημα αποθηκεύονται στους σχετικούς υπολογιστές μέχρι να γίνει σέρβις ή επισκευή στο όχημα.

Εκτός από τα παραπάνω, οι καταγεγραμμένες πληροφορίες μπορούν να χρησιμοποιηθούν συγκεντρωτικά για έρευνα και ανάπτυξη προϊόντος με σκοπό τη διαρκή βελτίωση της ασφάλειας και της ποιότητας των αυτοκινήτων Volvo.

Η Volvo δεν θα συμμετάσχει στην κοινοποίηση των πληροφοριών που περιγράφονται παραπάνω σε τρίτους χωρίς τη συναίνεση του κατόχου του οχήματος. Για την τήρηση της νομοθεσίας και των κανονισμών της εκάστοτε χώρας, η Volvo ίσως αναγκαστεί να κοινοποιήσει αυτές τις πληροφορίες στην αστυνομία ή σε άλλες αρχές που μπορεί να εγείρουν αξίωση νομικού δικαιώματος πρόσβασης στις εν λόγω πληροφορίες. Για την ανάγνωση και ερμηνεία των καταγεγραμμένων δεδομένων, απαιτείται ειδικός τεχνικός εξοπλισμός στον οποίο έχει πρόσβαση η Volvo και τα συνεργεία που είναι συμβεβλημένα με τη Volvo. Η Volvo οφείλει να φροντίζει ώστε οι πληροφορίες που μεταδίδονται στη Volvo κατά το σέρβις και τη συντήρηση να αποθηκεύονται και να χρησιμοποιούνται με ασφαλή τρόπο και η διαχείρισή τους να πληροί τις νομικές προϋποθέσεις. Για περισσότερες πληροφορίες - απευθυνθείτε στο Επίσημο Δίκτυο της Volvo.

## TCAM

Τα οχήματα με TCAM μπορούν να συλλέγουν δεδομένα για τις λειτουργίες ασφάλειας του οχήματος αλλά και για άλλες λειτουργίες του. Τα δεδομένα συγκεντρώνονται για την ανάπτυξη των προϊόντων, για τις εργασίες ασφάλειας και συμπληρωματικής επικοινωνίας για θέματα ποιότητας, καθώς και για τη βελτίωση και την παρακολούθηση της ποιότητας του οχήματος και των λειτουργιών ασφαλείας του διαθέτει. Τα δεδομένα συγκεντρώνονται επίσης για τη διαχείριση των υποχρεώσεων της Volvo Car Corporation επί της εγγύησης, καθώς και για την ικανοποίηση των απαιτήσεων που προβλέπονται από τον νόμο σχετικά με τις εκπομπές καυσαερίων του κινητήρα.

---

## 2.12. Διαδικτυακή συνδεσιμότητα και ψυχαγωγία

Το περιεχόμενο του παρόντος εγχειριδίου αντιπροσωπεύει την κατάσταση του εγχειριδίου χρήσης κατά τη στιγμή της εκτύπωσης και ενδέχεται να μην είναι απόλυτα έγκυρο σε μελλοντικές περιπτώσεις. Για περισσότερες πληροφορίες, ανατρέξτε στην πρώτη σελίδα για να δείτε ολόκληρη τη δήλωση αποποίησης ευθύνης.

Το αυτοκίνητο διαθέτει ένα έξυπνο περιβάλλον επικοινωνίας και παρέχει διαδικτυακή συνδεσιμότητα με τον ψηφιακό κόσμο. Η έξυπνη δομή περιήγησης καθιστά εφικτή τη λήψη σχετικής υποστήριξης, πληροφοριών και ψυχαγωγίας όταν χρειάζεται.

Καλύπτει όλες τις λύσεις στο αυτοκίνητο που συνδέονται με την ψυχαγωγία, τη διαδικτυακή συνδεσιμότητα, την πλοήγηση και το περιβάλλον επικοινωνίας ανάμεσα στον οδηγό και το αυτοκίνητο.

## Πολιτική περί θεμιτής χρήσης

Η χρήση από μέρος σας των υπηρεσιών συνδεσιμότητας που αποτελούν μέρος του οχήματός σας υπόκειται στην εν λόγω Πολιτική περί θεμιτής χρήσης.

Όταν χρησιμοποιείτε αυτήν την Υπηρεσία, συμφωνείτε να μην

- υποβάλλετε παράνομο, άσεμνο, δυσφημιστικό, απειλητικό ή παρενοχλητικό περιεχόμενο, περιεχόμενο μίσους ή περιεχόμενο φυλετικά ή εθνοτικά προσβλητικό ή άλλως ακατάλληλο
- χρησιμοποιείτε την Υπηρεσία κατά παράβαση οποιουδήποτε ισχύοντος νόμου
- χρησιμοποιήσετε την Υπηρεσία για εμπορικούς σκοπούς.

Η πρόσβασή σας στην Υπηρεσία είναι κοινόχρηστη. Η Volvo διατηρεί το δικαίωμα να αναστείλει την πρόσβασή σας ή τη χρήση της Υπηρεσίας, αν η χρήση σας συνεπάγεται πολύ υψηλούς όγκους δεδομένων, δυσανάλογους σε σχέση με άλλους χρήστες. Η Volvo μπορεί επίσης να αναστείλει την πρόσβασή σας για τεχνικούς λόγους ή για την προστασία άλλων λειτουργιών του οχήματός σας. Η πρόσβασή σας σε υπηρεσίες συνδεσιμότητας καλύπτεται από όρους και προϋποθέσεις τρίτων από τον πάροχο υπηρεσιών δικτύου κινητής τηλεφωνίας.

## Πληροφορίες όταν χρειάζονται, όπου χρειάζονται

Οι διάφορες οθόνες στο αυτοκίνητο παρέχουν πληροφορίες την κατάλληλη στιγμή. Οι πληροφορίες εμφανίζονται σε διαφορετικές θέσεις ανάλογα με τις προτεραιότητες που ορίζει ο οδηγός.

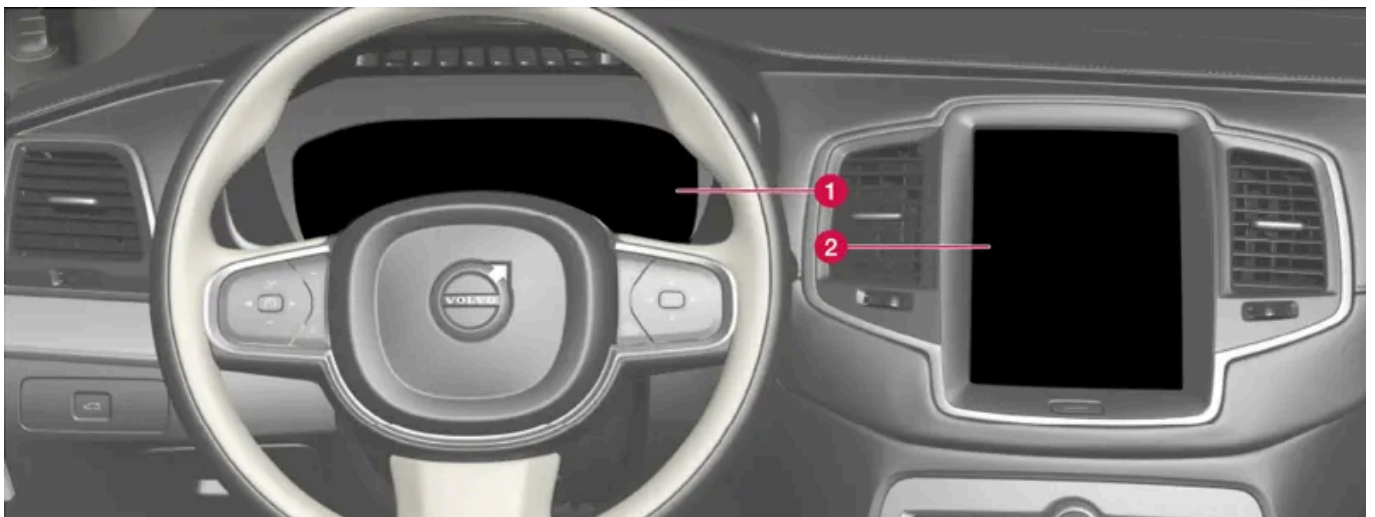

Εμφανίζονται διαφορετικοί τύποι πληροφοριών σε διαφορετικές οθόνες ανάλογα με την προτεραιότητα που έχει οριστεί.

- 1 Στην οθόνη του οδηγού εμφανίζονται πληροφορίες για την ταχύτητα, τις πληροφορίες οδικής σήμανσης, προειδοποιητικές και ενδεικτικές λυχνίες και πληροφορίες για την μπαταρία, για παράδειγμα. Στην οθόνη του οδηγού μπορούν επίσης να εμφανίζονται εισερχόμενες κλήσεις ή πληροφορίες για τα μουσικά κομμάτια που ακούγονται τη συγκεκριμένη στιγμή. Ο χειρισμός της οθόνης γίνεται μέσω των δύο πληκτρολογίων του τιμονιού.

Το περιεχόμενο του παρόντος εγχειριδίου αντιπροσωπεύει την κατάσταση του εγχειριδίου χρήσης κατά τη στιγμή της εκτύπωσης και ενδέχεται να μην είναι απόλυτα έγκυρο σε μελλοντικές περιπτώσεις. Για περισσότερες πληροφορίες, ανατρέξτε στην πρώτη σελίδα για να δείτε ολόκληρη τη δήλωση αποποίησης ευθύνης.

- 2 Πολλές από τις βασικές λειτουργίες του αυτοκινήτου ρυθμίζονται από την κεντρική οθόνη, π.χ. το σύστημα κλιματισμού, το σύστημα ψυχαγωγίας και η θέση των καθισμάτων. Στην κεντρική οθόνη εμφανίζονται επίσης πληροφορίες πλοήγησης και πληροφορίες οδικής σήμανσης, για παράδειγμα. Οι ενέργειες για τις πληροφορίες που εμφανίζονται στην κεντρική οθόνη μπορούν να γίνουν από τον οδηγό ή κάποιον άλλο στο αυτοκίνητο, όποτε δοθεί η ευκαιρία.

**i Σημείωση**

Αν φοράτε γάντια, η απόκριση της οθόνης αφής μπορεί να είναι μειωμένη ή μηδενική.

**Προβολή ενδείξεων στο παρμπρίζ (Head-Up display)\***

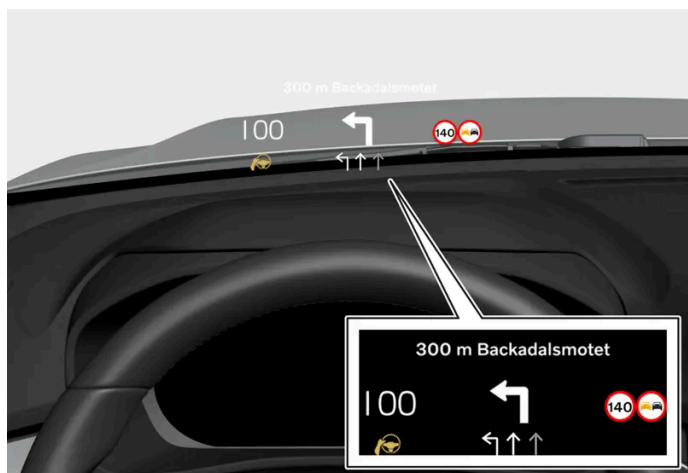

Η προβολή ενδείξεων στο παρμπρίζ (Head-Up display) δείχνει επιλεγμένες πληροφορίες, με τις οποίες ο οδηγός πρέπει να ασχοληθεί το συντομότερο δυνατό. Αυτές οι πληροφορίες μπορεί, για παράδειγμα, να περιλαμβάνουν προειδοποιήσεις για την κυκλοφορία, πληροφορίες για την ταχύτητα και πληροφορίες πλοήγησης. Πληροφορίες σημάτων οδικής κυκλοφορίας και εισερχόμενες τηλεφωνικές κλήσεις εμφανίζονται επίσης στην προβολή ενδείξεων στο παρμπρίζ.

**Σύστημα φωνητικής αναγνώρισης**

Το σύστημα φωνητικής αναγνώρισης μπορεί να χρησιμοποιηθεί χωρίς να χρειάζεται ο/η οδηγός να πάρει τα χέρια του/της από το τιμόνι. Το σύστημα μπορεί να αντιληφθεί φυσικό λόγο. Χρησιμοποιήστε τη φωνητική αναγνώριση, για παράδειγμα, για την αναπαραγωγή ενός τραγουδιού, για να τηλεφωνήσετε σε κάποιον, να αυξήσετε τη θερμοκρασία ή για την εκφώνηση ενός μηνύματος κειμένου.

\* Προαιρετικός εξοπλισμός/αξεσουάρ.

## 2.13. Σημαντικές πληροφορίες για τα αξεσουάρ και τον βοηθητικό εξοπλισμό

Η εσφαλμένη σύνδεση και τοποθέτηση αξεσουάρ και πρόσθετου εξοπλισμού μπορεί να προκαλέσει προβλήματα στο ηλεκτρονικό σύστημα του αυτοκινήτου.

Η Νοίνο συνιστά ανεπιθύλακα στους κατόχους Νοίνο να εγκαθιστούν μόνο γνήσια αξεσουάρ εγκεκριμένα από τη Νοίνο και η εγκατάστασή τους να πραγματοποιείται μόνο από εκπαιδευμένους και εξειδικευμένους τεχνικούς της Νοίνο. Ορισμένα αξεσουάρ λειτουργούν μόνο όταν έχει εγκατασταθεί το αντίστοιχο λογισμικό στο σύστημα του υπολογιστή του αυτοκινήτου.

Ο εξοπλισμός που περιγράφεται στο εγχειρίδιο κατόχου δεν διατίθεται σε όλα τα αυτοκίνητα - ο εξοπλισμός διαφέρει ανάλογα με την προσαρμογή στις ανάγκες κάθε αγοράς και τους εθνικούς ή τους κατά τόπους νόμους και διατάξεις.

Οι προαιρετικοί εξοπλισμοί ή τα αξεσουάρ που περιγράφονται σε αυτό το εγχειρίδιο επισημαίνονται με έναν αστερίσκο. Εάν έχετε οποιαδήποτε αμφιβολία σχετικά με το στάνταρ ή τον προαιρετικό εξοπλισμό και τα αξεσουάρ, απευθυνθείτε στο Επίσημο Δίκτυο της Νοίνο.

- Τα γνήσια αξεσουάρ της Νοίνο ελέγχονται, για να διασφαλίζεται ότι λειτουργούν με τα συστήματα του αυτοκινήτου, για απόδοση, ασφάλεια και έλεγχο εκπομπών. Επιπλέον, ένας εκπαιδευμένος και καταρτισμένος τεχνικός σέρβις της Νοίνο γνωρίζει, που μπορούν ή δεν μπορούν να εγκατασταθούν με ασφάλεια αξεσουάρ στο Νοίνο σας. Αναζητήστε πάντοτε τη συμβουλή κάποιου εκπαιδευμένου και καταρτισμένου τεχνικού σέρβις της Νοίνο πριν την εγκατάσταση οποιωνδήποτε αξεσουάρ οπουδήποτε στο αυτοκίνητό σας.
- Αξεσουάρ που δεν έχουν εγκριθεί από τη Νοίνο, μπορεί να μην έχουν δοκιμαστεί ειδικά για χρήση με το αυτοκίνητό σας.
- Μερικά από τα συστήματα επιδόσεων και ασφαλείας του αυτοκινήτου μπορεί να επηρεαστούν αρνητικά, αν εγκαταστήσετε αξεσουάρ, που δεν έχουν δοκιμαστεί από τη Νοίνο ή αν επιτρέψετε σε κάποιον που δεν διαθέτει εμπειρία με το αυτοκίνητό σας να εγκαταστήσει αξεσουάρ.
- Τυχόν ζημιές που προκαλούνται από αξεσουάρ που εγκαταστάθηκαν εσφαλμένα ή με μη εγκεκριμένο τρόπο δεν καλύπτονται από οποιαδήποτε εγγύηση νέου αυτοκινήτου. Περισσότερες πληροφορίες για την εγγύηση μπορείτε να βρείτε στο Βιβλίο σέρβις και εγγύησης. Η Νοίνο δεν αποδέχεται οποιαδήποτε ευθύνη για θανάτους, τραυματισμούς ή οικονομικές επιβαρύνσεις που θα προκύψουν από την εγκατάσταση μη γνήσιων αξεσουάρ.

#### Προειδοποίηση

Ο οδηγός έχει πάντοτε την απόλυτη ευθύνη για την ασφαλή χρήση του αυτοκινήτου και την τήρηση των νόμων και διατάξεων σε ισχύ.

Είναι επίσης σημαντικό η συντήρηση και το σέρβις του αυτοκινήτου να πραγματοποιούνται σύμφωνα με τις συστάσεις της Νοίνο, το εγχειρίδιο κατόχου και το Βιβλίο σέρβις και εγγύησης.

Αν υπάρχει διαφορά ανάμεσα στις πληροφορίες στην κεντρική οθόνη και τις πληροφορίες σε άλλες πηγές, τότε υπερισχύουν πάντοτε οι πληροφορίες στην κεντρική οθόνη.

## 3. Ασφάλεια

---

### 3.1. Ζώνες ασφαλείας

---

#### 3.1.1. Ζώνες ασφαλείας

Σε περίπτωση απότομης πέδησης, οι επιβάτες μπορεί να τραυματιστούν σοβαρά εάν δεν φορούν ζώνη ασφαλείας.

Για να παρέχει η ζώνη ασφαλείας καλή προστασία, είναι σημαντικό να εφαρμόζει σωστά και σφικτά στο σώμα. Μη ρυθμίζετε την ανάκλιση της πλάτης του καθίσματος πολύ προς τα πίσω. Η ζώνη ασφαλείας έχει σχεδιαστεί έτσι, ώστε να παρέχει προστασία όταν το κάθισμα βρίσκεται στην κανονική, όρθια θέση.

 **Προειδοποίηση**

Πρέπει να θυμάστε να μην αναρτάτε ή αγκιστρώνετε τη ζώνη ασφαλείας σε άγκιστρα ή άλλα εσωτερικά σημεία στερέωσης, διότι κάτι τέτοιο δεν επιτρέπει στη ζώνη να τεντωθεί σωστά.

 **Προειδοποίηση**

Οι ζώνες ασφαλείας και οι αερόσακοι λειτουργούν συμπληρωματικά. Εάν η ζώνη ασφαλείας δεν χρησιμοποιείται σωστά ή δεν χρησιμοποιείται καθόλου, ενδέχεται να μειωθεί ο βαθμός προστασίας του αερόσακου σε περίπτωση σύγκρουσης.

 **Προειδοποίηση**

Ποτέ μην τροποποιείτε ή επισκευάζετε τις ζώνες ασφαλείας εσείς οι ίδιοι. Η Volvo συνιστά να απευθυνθείτε σε ένα εξουσιοδοτημένο συνεργείο της Volvo.

Εάν η ζώνη ασφαλείας υποστεί ισχυρή καταπόνηση, όπως σε περίπτωση σύγκρουσης, πρέπει να αντικατασταθεί ολόκληρη. Ορισμένα από τα χαρακτηριστικά προστασίας της ζώνης ασφαλείας μπορεί να έχουν χαθεί ακόμη κι αν η ζώνη δεν φαίνεται να έχει υποστεί ζημιά. Η ζώνη ασφαλείας πρέπει επίσης να αντικατασταθεί εάν εμφανίζει σημάδια φθοράς ή ζημιάς. Η νέα ζώνη ασφαλείας πρέπει να είναι εγκεκριμένη και σχεδιασμένη για τοποθέτηση στην ίδια θέση με τη ζώνη που θα αντικατασταθεί.

#### 3.1.2. Πρόσδεση και απασφάλιση των ζωνών ασφαλείας

Βεβαιωθείτε ότι όλοι οι επιβάτες έχουν προσδέσει τη ζώνη ασφαλείας τους πριν αρχίσετε να οδηγείτε.

Το περιεχόμενο του παρόντος εγχειριδίου αντιπροσωπεύει την κατάσταση του εγχειριδίου χρήσης κατά τη στιγμή της εκτύπωσης και ενδέχεται να μην είναι απόλυτα έγκυρο σε μελλοντικές περιπτώσεις. Για περισσότερες πληροφορίες, ανατρέξτε στην πρώτη σελίδα για να δείτε ολόκληρη τη δήλωση αποποίησης ευθύνης.

## Πρόσδεση των ζωνών ασφαλείας

- 1 Τραβήξτε έξω τη ζώνη ασφαλείας αργά και βεβαιωθείτε ότι δεν έχει συστραφεί ή υποστεί ζημιά.

Βεβαιωθείτε ότι η ζώνη ασφαλείας έχει τοποθετηθεί σωστά μέσα στον οδηγό της ζώνης για το μεσαίο κάθισμα της δεύτερης σειράς καθισμάτων<sup>[1]</sup>.

### Σημείωση

Η ζώνη ασφαλείας διαθέτει έναν μηχανισμό τύλιξης αδράνειας, ο οποίος ασφαλίζει στις παρακάτω περιπτώσεις:

- αν η ζώνη τραβηχτεί πολύ απότομα.
- σε απότομο φρενάρισμα ή απότομη επιτάχυνση.
- σε περίπτωση που το αυτοκίνητο πάρει μεγάλη κλίση.
- κατά την οδήγηση σε κλειστές στροφές.

- 2 Ασφαλίστε τη ζώνη ασφαλείας πιέζοντας τη μεταλλική γλώσσα μέσα στην αντίστοιχη πόρπη.

➤ Όταν η ζώνη ασφαλίσει, θα ακουστεί ένα δυνατό "κλικ".

### Προειδοποίηση

Εισάγετε πάντοτε το μεταλλικό έλασμα κάθε ζώνης ασφαλείας στη σωστή πόρπη. Διαφορετικά οι ζώνες ασφαλείας και οι πόρπες ενδέχεται να μη λειτουργήσουν όπως προβλέπεται σε περίπτωση σύγκρουσης. Υπάρχει κίνδυνος σοβαρού τραυματισμού.

- 3 Στα μπροστινά καθίσματα και στα ακριανά καθίσματα στη δεύτερη σειρά καθισμάτων, η ζώνη ασφαλείας μπορεί να ρυθμιστεί καθ' ύψος.



Πιέστε μαζί τις δύο πλευρές του στερέωσης και μετακινήστε τη ζώνη ασφαλείας πάνω ή κάτω.

Τοποθετήστε τη ζώνη όσο τον δυνατόν ψηλότερα χωρίς να τρίβεται στο λαιμό σας.

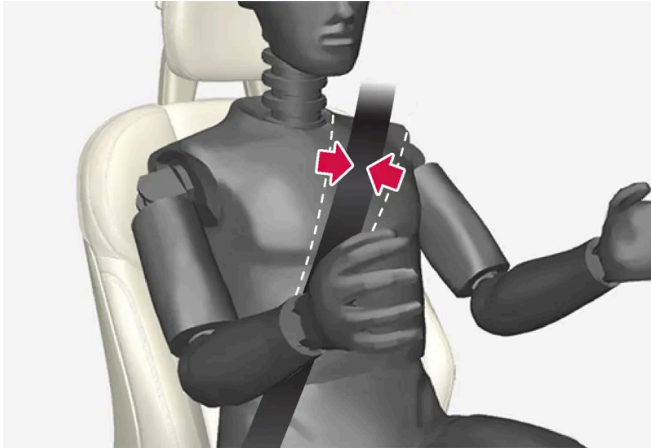

Η ζώνη ασφαλείας πρέπει να περνά πάνω από τον ώμο (όχι κάτω από το βραχίονα).

- 4 Τεντώστε το οριζόντιο τμήμα της ζώνης κατά μήκος της λεκάνης, τραβώντας το διαγώνιο τμήμα της ζώνης ασφαλείας προς τον ώμο.

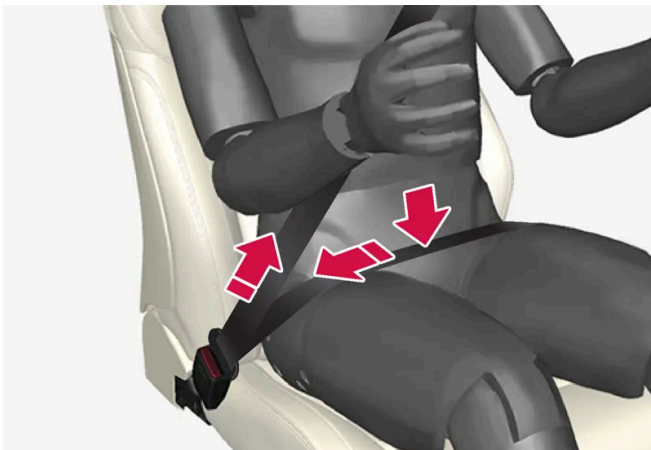

Το οριζόντιο τμήμα της ζώνης πρέπει να βρίσκεται χαμηλά (όχι πάνω από την κοιλιά).

 **Προειδοποίηση**

Κάθε ζώνη ασφαλείας προορίζεται για ένα άτομο μόνο.

 **Προειδοποίηση**

Πρέπει να θυμάστε να μην αναρτάτε ή αγκιστρώνετε τη ζώνη ασφαλείας σε άγκιστρα ή άλλα εσωτερικά σημεία στερέωσης, διότι κάτι τέτοιο δεν επιτρέπει στη ζώνη να τεντωθεί σωστά.

 **Προειδοποίηση**

Φροντίστε ώστε οι ζώνες ασφαλείας να μην υποστούν ζημιά και μην εισάγετε άλλα αντικείμενα στην πόρπη. Διαφορετικά, οι ζώνες ασφαλείας και οι πόρπες ενδέχεται να μη λειτουργήσουν όπως προβλέπεται σε περίπτωση σύγκρουσης. Υπάρχει κίνδυνος σοβαρού τραυματισμού.

## Απασφάλιση των ζωνών ασφαλείας

- 1 Πατήστε το κόκκινο κουμπί στην πόρπη της ζώνης ασφαλείας και στη συνέχεια αφήστε τη ζώνη να τυλιχτεί.
- 2 Εάν η ζώνη ασφαλείας δεν τυλιχθεί πλήρως, τροφοδοτήστε την με το χέρι μέσα στο μηχανισμό για να μην κρέμεται. Βεβαιωθείτε ότι η ζώνη ασφαλείας έχει τοποθετηθεί σωστά μέσα στον οδηγό της ζώνης για το μεσαίο κάθισμα της δεύτερης σειράς καθισμάτων<sup>[1]</sup>.

[1] Διατίθεται για τις πενταθέσιες και επταθέσιες εκδόσεις.

### 3.1.3. Προεντατήρας ζώνης ασφαλείας

Το αυτοκίνητο διαθέτει στάνταρ και ηλεκτρικούς προεντατήρες ζωνών ασφαλείας που μπορούν να τεντώσουν τις ζώνες ασφαλείας σε κρίσιμες καταστάσεις και σε περίπτωση σύγκρουσης.

#### Προεντατήρας ζώνης ασφαλείας

Όλες οι ζώνες ασφαλείας διαθέτουν στάνταρ προεντατήρα ζώνης ασφαλείας.

Ο προεντατήρας ζώνης ασφαλείας τεντώνει τη ζώνη ασφαλείας σε περίπτωση σύγκρουσης επαρκούς σφοδρότητας, ώστε να συγκρατήσει πιο αποτελεσματικά τον επιβάτη.

#### Ηλεκτρικός προεντατήρας ζώνης ασφαλείας

Η ζώνη του οδηγού και του συνοδηγού διαθέτουν ηλεκτρικό προεντατήρα ζώνης ασφαλείας.

Ο προεντατήρας ζώνης ασφαλείας συνεργάζεται και μπορεί να ενεργοποιηθεί μαζί με τα συστήματα υποστήριξης οδηγού για να συμβάλει όταν υπάρχει κίνδυνος σύγκρουσης και κατά την Rear Collision Warning\*. Σε κρίσιμες καταστάσεις, όπως πέδηση πανικού, εκτροπή εκτός δρόμου (π.χ. αν το αυτοκίνητο καταλήξει σε τάφρο, ανασηκωθεί από το έδαφος ή προσκρούσει σε κάτι στο έδαφος), ολίσθηση ή κίνδυνο σύγκρουσης, η ζώνη ασφαλείας μπορεί να τεντωθεί από το ηλεκτρομοτέρ του προεντατήρα ζώνης ασφαλείας.

Ο ηλεκτρικός προεντατήρας ζώνης ασφαλείας βοηθά ώστε ο επιβάτης να καθίσει καλύτερα στο κάθισμα, μειώνοντας τον κίνδυνο να προσκρούσει στο εσωτερικό του αυτοκινήτου και βελτιώνοντας την αποτελεσματικότητα συστημάτων ασφάλειας όπως οι αερόσακοι του αυτοκινήτου.

Όταν η κατάσταση δεν είναι πλέον κρίσιμη, η ζώνη ασφαλείας και ο ηλεκτρικός προεντατήρας ζώνης ασφαλείας επαναρυθμίζονται αυτόματα, ωστόσο μπορούν να επαναρυθμιστούν και χειροκίνητα.

#### Σημαντικό

Αν ο αερόσακος συνοδηγού απενεργοποιηθεί, θα απενεργοποιηθεί επίσης ο ηλεκτρικός προεντατήρας της ζώνης ασφαλείας στην πλευρά του συνοδηγού.



 **Προειδοποίηση**

Ποτέ μην τροποποιείτε ή επισκευάζετε τις ζώνες ασφαλείας εσείς οι ίδιοι. Η Volvo συνιστά να απευθυνθείτε σε ένα εξουσιοδοτημένο συνεργείο της Volvo.

Εάν η ζώνη ασφαλείας υποστεί ισχυρή καταπόνηση, όπως σε περίπτωση σύγκρουσης, πρέπει να αντικατασταθεί ολόκληρη. Ορισμένα από τα χαρακτηριστικά προστασίας της ζώνης ασφαλείας μπορεί να έχουν χαθεί ακόμη κι αν η ζώνη δεν φαίνεται να έχει υποστεί ζημιά. Η ζώνη ασφαλείας πρέπει επίσης να αντικατασταθεί εάν εμφανίζει σημάδια φθοράς ή ζημιάς. Η νέα ζώνη ασφαλείας πρέπει να είναι εγκεκριμένη και σχεδιασμένη για τοποθέτηση στην ίδια θέση με τη ζώνη που θα αντικατασταθεί.

\* Προαιρετικός εξοπλισμός/αξεσουάρ.

### 3.1.4. Επαναρύθμιση του ηλεκτρικού προεντατήρα ζώνης ασφαλείας

Ο ηλεκτρικός προεντατήρας ζώνης ασφαλείας έχει σχεδιαστεί έτσι, ώστε να επαναρρυθμίζεται αυτόματα, ωστόσο μπορεί να επαναρρυθμιστεί και χειροκίνητα αν η ζώνη ασφαλείας παραμείνει τεντωμένη.

- 1 Σταματήστε το αυτοκίνητο σε ασφαλές σημείο.
  - 2 Απασφαλίστε τη ζώνη ασφαλείας και στη συνέχεια προσδέστε την ξανά.
- Η ζώνη ασφαλείας και ο ηλεκτρικός προεντατήρας της ζώνης ασφαλείας έχουν επαναρρυθμιστεί.

 **Προειδοποίηση**

Ποτέ μην τροποποιείτε ή επισκευάζετε τις ζώνες ασφαλείας εσείς οι ίδιοι. Η Volvo συνιστά να απευθυνθείτε σε ένα εξουσιοδοτημένο συνεργείο της Volvo.

Εάν η ζώνη ασφαλείας υποστεί ισχυρή καταπόνηση, όπως σε περίπτωση σύγκρουσης, πρέπει να αντικατασταθεί ολόκληρη. Ορισμένα από τα χαρακτηριστικά προστασίας της ζώνης ασφαλείας μπορεί να έχουν χαθεί ακόμη κι αν η ζώνη δεν φαίνεται να έχει υποστεί ζημιά. Η ζώνη ασφαλείας πρέπει επίσης να αντικατασταθεί εάν εμφανίζει σημάδια φθοράς ή ζημιάς. Η νέα ζώνη ασφαλείας πρέπει να είναι εγκεκριμένη και σχεδιασμένη για τοποθέτηση στην ίδια θέση με τη ζώνη που θα αντικατασταθεί.

### 3.1.5. Υπενθύμιση πόρτας και ζώνης ασφαλείας

Το περιεχόμενο του παρόντος εγχειριδίου αντιπροσωπεύει την κατάσταση του εγχειριδίου χρήσης κατά τη στιγμή της εκτύπωσης και ενδέχεται να μην είναι απόλυτα έγκυρο σε μελλοντικές περιπτώσεις. Για περισσότερες πληροφορίες, ανατρέξτε στην πρώτη σελίδα για να δείτε ολόκληρη τη δήλωση αποποίησης ευθύνης.

Το σύστημα υπενθυμίζει στους μη προσδεδεμένους επιβαίνοντες να φορέσουν τη ζώνη ασφαλείας και επίσης προειδοποιεί ότι είναι ανοικτή κάποια πόρτα, το καπό του κινητήρα ή η πόρτα του χώρου αποσκευών.

## Πληροφορίες στην οθόνη του οδηγού

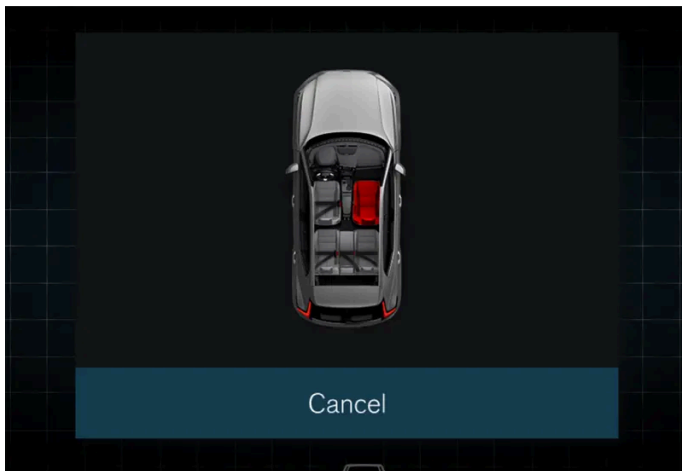

Γραφική απεικόνιση στην οθόνη του οδηγού.

Τα γραφικά στην οθόνη του οδηγού δείχνουν την κατάσταση των ζωνών ασφαλείας, του καπό κινητήρα, της πόρτας χώρου αποσκευών και των θυρών.

Η λήψη της γραφικής απεικόνισης μπορεί να επιβεβαιωθεί πιέζοντας το κουμπί **O** στο δεξιό πληκτρολόγιο του τιμονιού.

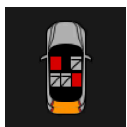

Μόλις επιβεβαιώσετε τη γραφική ένδειξη, ή μετά από λίγο αν δεν την επιβεβαιώσετε, μπορεί να συμπυκνωθεί σε μικρότερη μορφή που εμφανίζεται στο επάνω άκρο της οθόνης του οδηγού.

## Υπενθύμιση ζώνης ασφαλείας



Οπτική υπενθύμιση στην κονσόλα οροφής.

Ενεργοποιείται μια οπτική υπενθύμιση στην κονσόλα οροφής και μια προειδοποιητική λυχνία στην οθόνη του οδηγού.

Το είδος οπτικής υπενθύμισης (σταθερά αναμμένη ή που αναβοσβήνει) και της ηχητικής υπενθύμισης (διάφορα σήματα) εξαρτάται από την ταχύτητα, τον χρόνο οδήγησης και την απόσταση.

Το περιεχόμενο του παρόντος εγχειριδίου αντιπροσωπεύει την κατάσταση του εγχειριδίου χρήσης κατά τη στιγμή της εκτύπωσης και ενδέχεται να μην είναι απόλυτα έγκυρο σε μελλοντικές περιπτώσεις. Για περισσότερες πληροφορίες, ανατρέξτε στην πρώτη σελίδα για να δείτε ολόκληρη τη δήλωση αποποίησης ευθύνης.

### Σημείωση

Οι ζώνες ασφαλείας που είναι ενσωματωμένες στα παιδικά καθίσματα ασφαλείας δεν συμπεριλαμβάνονται στο σύστημα υπενθύμισης ζώνης ασφαλείας.

Παρέχονται υπενθυμίσεις ή πληροφορίες ως γραφικές ενδείξεις με διαφορετικούς τρόπους ανάλογα πού βρίσκεται η ζώνη.

Για τα μπροστινά καθίσματα:

- ενεργοποιείται μια υπενθύμιση όταν ο οδηγός ή ο συνοδηγός δεν προσδέσει τη ζώνη ασφαλείας ενώ το αυτοκίνητο βρίσκεται εν κινήσει
- ενεργοποιείται μια υπενθύμιση όταν απασφαλιστεί μια ζώνη ασφαλείας ενώ το αυτοκίνητο βρίσκεται εν κινήσει
- εμφανίζεται ένδειξη που σας πληροφορεί ποιες ζώνες ασφαλείας είναι προσδεδεμένες (και ποιες όχι).

Για τα πίσω καθίσματα:

- ενεργοποιείται μια υπενθύμιση όταν απασφαλιστεί μια ζώνη ασφαλείας ενώ το αυτοκίνητο βρίσκεται εν κινήσει
- εμφανίζεται ένδειξη που σας πληροφορεί ποιες ζώνες ασφαλείας είναι προσδεδεμένες (και ποιες όχι).

## Υπενθυμίσεις για τις πόρτες, το καπό του κινητήρα και την πόρτα του χώρου αποσκευών

Αν το καπό του κινητήρα, η πόρτα του χώρου αποσκευών ή κάποια πλαϊνή πόρτα δεν έχει κλείσει σωστά, μια γραφική απεικόνιση στην οθόνη του οδηγού δείχνει τι είναι ανοικτό. Σταματήστε το αυτοκίνητο σε ασφαλές σημείο το συντομότερο δυνατόν και κλείστε την πόρτα ή ό,τι είναι ανοικτό.

## 3.2. Αερόσακοι

### 3.2.1. Αερόσακοι

Το αυτοκίνητο διαθέτει μια σειρά από διαφορετικούς αερόσακους που συμβάλλουν στην προστασία του οδηγού και των επιβατών.

### Σημείωση

Οι ανιχνευτές αντιδρούν διαφορετικά ανάλογα με το είδος της σύγκρουσης και αν οι ζώνες ασφαλείας είναι προσδεδεμένες ή όχι. Ισχύει για όλες τις θέσεις που υπάρχει ζώνη.

Μπορεί επομένως να υπάρξει σύγκρουση κατά την οποία θα ενεργοποιηθεί μόνο ο ένας (ή κανένας) αερόσακος. Οι ανιχνευτές υπολογίζουν τη δύναμη της σύγκρουσης που επενεργεί στο όχημα και η αντίδραση προσαρμόζεται ανάλογα, ώστε να μην ανοίξει κανένας αερόσακος ή να ανοίξει ένας ή περισσότεροι αερόσακοι ανάλογα με την περίπτωση.

### Προειδοποίηση

Η μονάδα ελέγχου του συστήματος αερόσακων βρίσκεται στην κεντρική κονσόλα. Εάν η κεντρική κονσόλα έχει βραχεί με νερό ή άλλο υγρό, αποσυνδέστε τα καλώδια της μπαταρίας εκκίνησης. Μην επιχειρήσετε να ξεκινήσετε το αυτοκίνητο, γιατί μπορεί να ενεργοποιηθούν οι αερόσακοι. Ανάσωση του αυτοκινήτου. Η Volvo συνιστά να μεταφερθεί σε ένα εξουσιοδοτημένο συνεργείο της Volvo.

## Ανοιγμένοι αερόσακοι

Αν ένας από τους αερόσακους ανοίξει, συνιστούμε τα εξής:

- Ανάσωση του αυτοκινήτου. Η Volvo συνιστά να μεταφερθεί σε ένα εξουσιοδοτημένο συνεργείο της Volvo. Μην οδηγείτε το αυτοκίνητο εάν ανοίξουν οι αερόσακοι.
- Η Volvo συνιστά να αναθέσετε σε ένα εξουσιοδοτημένο συνεργείο της Volvo την αντικατάσταση των εξαρτημάτων των συστημάτων ασφαλείας του αυτοκινήτου.
- Ζητήστε ιατρική βοήθεια, αν είναι απαραίτητο.

### Προειδοποίηση

Μην οδηγείτε ποτέ το αυτοκίνητο εάν έχουν ενεργοποιηθεί οι αερόσακοι. Η οδήγηση του αυτοκινήτου δεν θα είναι εύκολη. Επίσης μπορεί να έχουν υποστεί ζημιές και άλλα συστήματα ασφαλείας. Η παρατεταμένη έκθεση στον καπνό και τη σκόνη που εκλύονται με το φούσκωμα των αερόσακων μπορεί να προκαλέσει ερεθισμό/τραυματισμό στα μάτια και το δέρμα. Σε αυτή την περίπτωση, ξεπλύνετε με κρύο νερό. Η ταχύτητα με την οποία φουσκώνουν οι αερόσακοι και το υλικό τους μπορεί να προκαλέσουν τραυματισμό και εγκαύματα στο δέρμα λόγω τριβής.

## 3.2.2. Αερόσακοι οδηγού

Επικουρικά των ζωνών ασφαλείας, το αυτοκίνητο διαθέτει αερόσακο τιμονιού και αερόσακο γονάτων στην πλευρά του οδηγού.



Αερόσακος τιμονιού και αερόσακος γονάτων στο κάθισμα του οδηγού.

Το περιεχόμενο του παρόντος εγχειριδίου αντιπροσωπεύει την κατάσταση του εγχειριδίου χρήσης κατά τη στιγμή της εκτύπωσης και ενδέχεται να μην είναι απόλυτα έγκυρο σε μελλοντικές περιπτώσεις. Για περισσότερες πληροφορίες, ανατρέξτε στην πρώτη σελίδα για να δείτε ολόκληρη τη δήλωση αποποίησης ευθύνης.

Σε περίπτωση μετωπικής σύγκρουσης, οι αερόσακοι συμβάλλουν στην προστασία του κεφαλιού, του αυχένα, του προσώπου και του θώρακα του οδηγού, καθώς και των γονάτων και των ποδιών του.

Όταν η σύγκρουση είναι αρκετά σφοδρή, οι αισθητήρες ενεργοποιούνται και ο αερόσακος(-οι)φουσκώνει(-ουν). Ο αερόσακος μετριάξει την αρχική δύναμη της πρόσκρουσης για τον επιβαίνοντα. Ο αερόσακος ξεφουσκώνει όταν συμπιεστεί λόγω της σύγκρουσης. Τότε, απελευθερώνεται καπνός στο εσωτερικό του αυτοκινήτου. Αυτό είναι απόλυτα φυσιολογικό. Ολόκληρη η διαδικασία, από το φούσκωμα έως το ξεφούσκωμα του αερόσακου, διαρκεί μερικά δέκατα του δευτερολέπτου.

#### Προειδοποίηση

Οι ζώνες ασφαλείας και οι αερόσακοι λειτουργούν συμπληρωματικά. Εάν η ζώνη ασφαλείας δεν χρησιμοποιείται σωστά ή δεν χρησιμοποιείται καθόλου, ενδέχεται να μειωθεί ο βαθμός προστασίας του αερόσακου σε περίπτωση σύγκρουσης.

Για να ελαχιστοποιηθεί το ενδεχόμενο τραυματισμού από φούσκωμα του αερόσακου, οι επιβάτες πρέπει να κάθονται σε όρθια θέση με τα πόδια τους στο δάπεδο και ακουμπισμένοι στην πλάτη του καθίσματος.

#### Προειδοποίηση

Η Volvo συνιστά να απευθυνθείτε σε ένα εξουσιοδοτημένο συνεργείο της Volvo για επισκευή. Τυχόν πλημμελής εργασία στο σύστημα αερόσακων μπορεί να προκαλέσει βλάβη και να οδηγήσει σε σοβαρό τραυματισμό.

## Θέση του αερόσακου τιμονιού

Ο αερόσακος αυτός βρίσκεται στο κεντρικό τμήμα του τιμονιού. Σε αυτό το σημείο του τιμονιού υπάρχει η ένδειξη AIRBAG.

## Θέση του αερόσακου γονάτων

Ο αερόσακος είναι αναδιπλωμένος στο κάτω μέρος του ταμπλό στην πλευρά του οδηγού. Στο κάλυμμα αυτής της θήκης υπάρχει η ένδειξη AIRBAG.

#### Προειδοποίηση

Μην τοποθετείτε ή κολλάτε αντικείμενα στο πάνω μέρος ή μπροστά από το πλαίσιο που είναι αποθηκευμένος ο αερόσακος γονάτων.

## 3.2.3. Αερόσακος συνοδηγού

Επικουρικά των ζωνών ασφαλείας, το όχημα διαθέτει αερόσακο για το κάθισμα του συνοδηγού.



Αερόσακος στο κάθισμα του συνοδηγού.

Σε περίπτωση μετωπικής σύγκρουσης, ο αερόσακος συμβάλλει στην προστασία του κεφαλιού, του αυχένα, του προσώπου και του θώρακα του συνοδηγού, καθώς και των γονάτων και των ποδιών του.

Όταν η σύγκρουση είναι αρκετά σφοδρή, οι αισθητήρες ενεργοποιούνται και ο αερόσακος φουσκώνει. Ο αερόσακος μετριάζει την αρχική δύναμη της πρόσκρουσης για τον επιβαίνοντα. Ο αερόσακος ξεφουσκώνει όταν συμπιεστεί λόγω της σύγκρουσης. Τότε, απελευθερώνεται καπνός στο εσωτερικό του αυτοκινήτου. Αυτό είναι απόλυτα φυσιολογικό. Ολόκληρη η διαδικασία, από το φούσκωμα έως το ξεφούσκωμα του αερόσακου, διαρκεί μερικά δέκατα του δευτερολέπτου.

#### Προειδοποίηση

Οι ζώνες ασφαλείας και οι αερόσακοι λειτουργούν συμπληρωματικά. Εάν η ζώνη ασφαλείας δεν χρησιμοποιείται σωστά ή δεν χρησιμοποιείται καθόλου, ενδέχεται να μειωθεί ο βαθμός προστασίας του αερόσακου σε περίπτωση σύγκρουσης.

Για να ελαχιστοποιηθεί το ενδεχόμενο τραυματισμού από φούσκωμα του αερόσακου, οι επιβάτες πρέπει να κάθονται σε όρθια θέση με τα πόδια τους στο δάπεδο και ακουμπισμένοι στην πλάτη του καθίσματος.

#### Προειδοποίηση

Η Volvo συνιστά να απευθυνθείτε σε ένα εξουσιοδοτημένο συνεργείο της Volvo για επισκευή. Τυχόν πλημμελής εργασία στο σύστημα αερόσακων μπορεί να προκαλέσει βλάβη και να οδηγήσει σε σοβαρό τραυματισμό.

## Θέση αερόσακου συνοδηγού

Ο αερόσακος βρίσκεται διπλωμένος σε μια θήκη πάνω από το ντουλαπάκι του συνοδηγού. Στο κάλυμμα αυτής της θήκης υπάρχει η ένδειξη AIRBAG.

#### Προειδοποίηση

Μην τοποθετείτε αντικείμενα μπροστά ή επάνω στο ταμπλό στο σημείο που βρίσκεται ο αερόσακος συνοδηγού.

## Ετικέτα για τον αερόσακο συνοδηγού



Ετικέτα στο σκάδιο του συνοδηγού.

Η προειδοποιητική ετικέτα για τον αερόσακο συνοδηγού βρίσκεται στο σημείο που απεικονίζεται παραπάνω.

### Προειδοποίηση

Αν το αυτοκίνητο δεν διαθέτει διακόπτη για την ενεργοποίηση/απενεργοποίηση του αερόσακου συνοδηγού, ο αερόσακος είναι πάντοτε ενεργοποιημένος.

### Προειδοποίηση

Μην επιτρέπετε ποτέ σε κανέναν να στέκεται ή να κάθεται μπροστά από το κάθισμα του συνοδηγού.

Ποτέ μη χρησιμοποιείτε παιδικό κάθισμα με φορά προς τα πίσω στη θέση του συνοδηγού, αν ο αερόσακος είναι ενεργοποιημένος.

Οι επιβάτες που κάθονται στραμμένοι προς τα εμπρός (παιδιά και ενήλικες) δεν πρέπει ποτέ να κάθονται στο κάθισμα του συνοδηγού αν ο αερόσακος συνοδηγού είναι απενεργοποιημένος.

Παράλειψη τήρησης της παραπάνω οδηγίας μπορεί να θέσει σε κίνδυνο τη ζωή του ατόμου ή να προκαλέσει σοβαρό προσωπικό τραυματισμό.

### Προειδοποίηση

ΠΟΤΕ μη χρησιμοποιείτε παιδικό κάθισμα που τοποθετείται με φορά προς τα πίσω σε κάθισμα που προστατεύεται με ΕΝΕΡΓΟ ΑΕΡΟΣΑΚΟ μπροστά του - μπορεί να προκληθεί ΘΑΝΑΤΟΣ ή ΣΟΒΑΡΟΣ ΤΡΑΥΜΑΤΙΣΜΟΣ στο ΠΑΙΔΙ.

## 3.2.4. Ενεργοποίηση και απενεργοποίηση του αερόσακου συνοδηγού \*

Μπορείτε να απενεργοποιήσετε τον αερόσακο συνοδηγού αν το αυτοκίνητο διαθέτει διακόπτη, Passenger Airbag Cut Off Switch (PACOS).

Το περιεχόμενο του παρόντος εγχειριδίου αντιπροσωπεύει την κατάσταση του εγχειριδίου χρήσης κατά τη στιγμή της εκτύπωσης και ενδέχεται να μην είναι απόλυτα έγκυρο σε μελλοντικές περιπτώσεις. Για περισσότερες πληροφορίες, ανατρέξτε στην πρώτη σελίδα για να δείτε ολόκληρη τη δήλωση αποποίησης ευθύνης.

Ο διακόπτης για τον αερόσακο του συνοδηγού βρίσκεται στην άκρη του ταμπλό στην πλευρά του συνοδηγού και είναι προβάσιμος όταν είναι ανοικτή η πόρτα του συνοδηγού.

Βεβαιωθείτε ότι ο διακόπτης βρίσκεται στην επιθυμητή θέση.

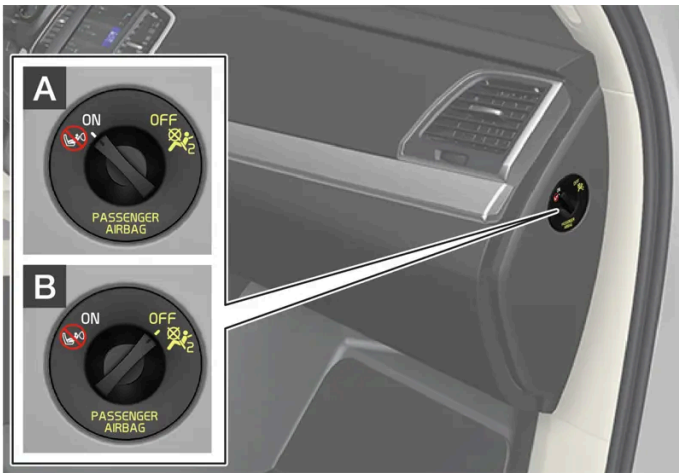

**A ON** - ο αερόσακος είναι ενεργοποιημένος και όλοι οι επιβάτες που κάθονται στραμμένοι προς τα εμπρός (παιδιά και ενήλικες) μπορούν να καθίσουν με ασφάλεια στο κάθισμα του συνοδηγού.

**B OFF** - Ο αερόσακος είναι απενεργοποιημένος και στο κάθισμα του συνοδηγού μπορεί να καθίσει με ασφάλεια ένα παιδί σε παιδικό κάθισμα ασφαλείας με φορά προς τα πίσω.

**⚠ Προειδοποίηση**

Αν το αυτοκίνητο δεν διαθέτει διακόπτη για την ενεργοποίηση/απενεργοποίηση του αερόσακου συνοδηγού, ο αερόσακος είναι πάντοτε ενεργοποιημένος.

## Ενεργοποίηση του αερόσακου συνοδηγού



**1**

Τραβήξτε τον διακόπτη προς τα έξω και γυρίστε τον από τη θέση OFF στη θέση ON.

➤ Στην οθόνη του οδηγού εμφανίζεται το μήνυμα **Αερόσακος συνοδηγού ενεργοποιημένος**.

Το περιεχόμενο του παρόντος εγχειριδίου αντιπροσωπεύει την κατάσταση του εγχειριδίου χρήσης κατά τη στιγμή της εκτύπωσης και ενδέχεται να μην είναι απόλυτα έγκυρο σε μελλοντικές περιπτώσεις. Για περισσότερες πληροφορίες, ανατρέξτε στην πρώτη σελίδα για να δείτε ολόκληρη τη δήλωση αποποίησης ευθύνης.



### Σημείωση

Αν ο αερόσακος συνοδηγού έχει ενεργοποιηθεί/απενεργοποιηθεί και ο διακόπτης ανάφλεξης του αυτοκινήτου βρίσκεται στη θέση I ή μικρότερη, στην οθόνη του οδηγού εμφανίζεται ένα μήνυμα και ανάβει η παρακάτω ενδεικτική λυχνία στην κονσόλα οροφής περίπου 6 δευτερόλεπτα από την στιγμή που το ηλεκτρικό σύστημα του αυτοκινήτου τεθεί στη θέση II του διακόπτη ανάφλεξης.

- 2 Επιβεβαιώστε το μήνυμα πατώντας στο κουμπί O στα δεξιά χειριστήρια στο τιμόνι.



- Ένα μήνυμα κειμένου και μια προειδοποιητική λυχνία στην κονσόλα οροφής υποδεικνύουν ότι ο αερόσακος συνοδηγού είναι ενεργοποιημένος.

### Προειδοποίηση

Ποτέ μη χρησιμοποιείτε παιδικό κάθισμα με φορά προς τα πίσω στη θέση του συνοδηγού, όταν ο αερόσακος είναι ενεργοποιημένος.

Ο αερόσακος του συνοδηγού πρέπει να είναι πάντοτε ενεργοποιημένος όταν στο κάθισμα του συνοδηγού κάθονται επιβάτες στραμμένοι προς τα εμπρός (παιδιά και ενήλικες).

Παράλειψη τήρησης της παραπάνω οδηγίας μπορεί να θέσει σε κίνδυνο τη ζωή του ατόμου ή να προκαλέσει σοβαρό προσωπικό τραυματισμό.

## Απενεργοποίηση του αερόσακου συνοδηγού

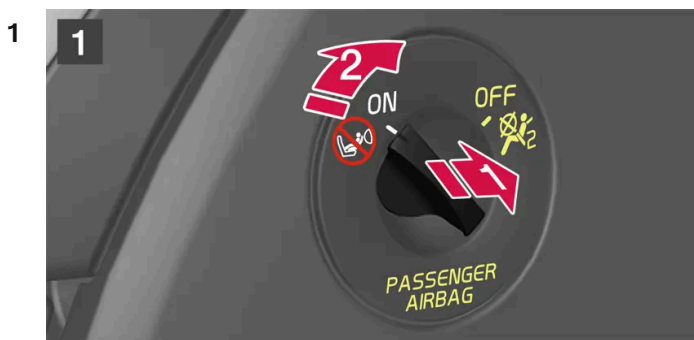

1

Το περιεχόμενο του παρόντος εγχειριδίου αντιπροσωπεύει την κατάσταση του εγχειριδίου χρήσης κατά τη στιγμή της εκτύπωσης και ενδέχεται να μην είναι απόλυτα έγκυρο σε μελλοντικές περιπτώσεις. Για περισσότερες πληροφορίες, ανατρέξτε στην πρώτη σελίδα για να δείτε ολόκληρη τη δήλωση αποποίησης ευθύνης.

Τραβήξτε τον διακόπτη προς τα έξω και γυρίστε τον από τη θέση ON στη θέση OFF.

- Στην οθόνη του οδηγού εμφανίζεται το μήνυμα **Αερόσακος συνοδηγού απενεργοποιημένος**.

#### Σημείωση

Αν ο αερόσακος συνοδηγού έχει ενεργοποιηθεί/απενεργοποιηθεί και ο διακόπτης ανάφλεξης του αυτοκινήτου βρίσκεται στη θέση I ή μικρότερη, στην οθόνη του οδηγού εμφανίζεται ένα μήνυμα και ανάβει η παρακάτω ενδεικτική λυχνία στην κονσόλα οροφής περίπου 6 δευτερόλεπτα από την στιγμή που το ηλεκτρικό σύστημα του αυτοκινήτου τεθεί στη θέση II του διακόπτη ανάφλεξης.

- 2 Επιβεβαιώστε το μήνυμα πατώντας στο κουμπί O στα δεξιά χειριστήρια στο τιμόνι.



- Ένα μήνυμα κειμένου και μια προειδοποιητική λυχνία στην κονσόλα οροφής υποδεικνύουν ότι ο αερόσακος συνοδηγού είναι απενεργοποιημένος.

#### Προειδοποίηση

Οι επιβάτες που κάθονται στραμμένοι προς τα εμπρός (παιδιά και ενήλικες) δεν πρέπει ποτέ να κάθονται στο κάθισμα του συνοδηγού όταν ο αερόσακος είναι απενεργοποιημένος.

Παράλειψη τήρησης της παραπάνω οδηγίας μπορεί να θέσει σε κίνδυνο τη ζωή του ατόμου ή να προκαλέσει σοβαρό προσωπικό τραυματισμό.

#### Σημαντικό

Αν ο αερόσακος συνοδηγού απενεργοποιηθεί, θα απενεργοποιηθεί επίσης ο ηλεκτρικός προεντατήρας της ζώνης ασφαλείας στην πλευρά του συνοδηγού.

\* Προαιρετικός εξοπλισμός/αξεσουάρ.

## 3.2.5. Αερόσακοι τύπου κουρτίνας

Οι αερόσακοι τύπου κουρτίνας, Inflatable Curtain (IC), προστατεύουν το κεφάλι του οδηγού και του συνοδηγού από πρόσκρουση στο εσωτερικό του αυτοκινήτου σε περίπτωση σύγκρουσης.

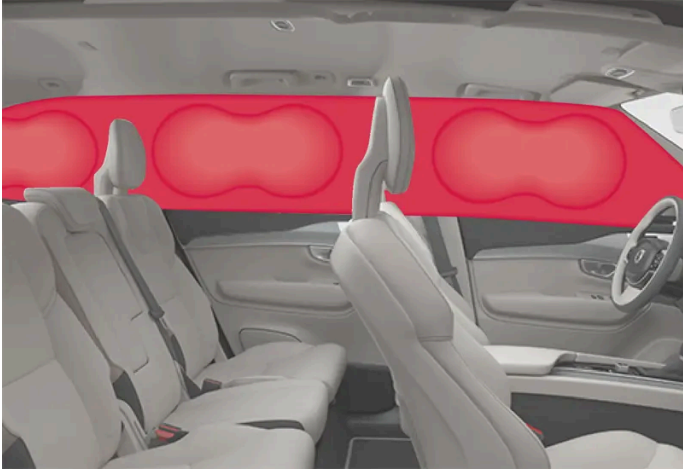

Οι αερόσακοι τύπου κουρτίνας είναι τοποθετημένοι κατά μήκος και των δύο πλευρών της επένδυσης οροφής και συμβάλλουν στην προστασία του οδηγού και του συνοδηγού και των επιβατών του αυτοκινήτου που κάθονται στα ακριανά καθίσματα. Στα σχετικά πλαίσια υπάρχει η ένδειξη IC AIRBAG.

Όταν η σύγκρουση είναι αρκετά σφοδρή, ενεργοποιούνται οι αισθητήρες και φουσκώνουν οι αερόσακοι τύπου κουρτίνας.

### Προειδοποίηση

Η Volvo συνιστά να απευθυνθείτε σε ένα εξουσιοδοτημένο συνεργείο της Volvo για επισκευή. Η πλημμελής εργασία στο σύστημα αερόσακων τύπου κουρτίνας μπορεί να προκαλέσει βλάβη και να οδηγήσει σε σοβαρό τραυματισμό.

### Προειδοποίηση

Ποτέ μην κρεμάτε βαριά αντικείμενα στις χειρολαβές της οροφής. Τα άγκιστρα είναι σχεδιασμένα μόνο για ελαφρά πανωφόρια και σακάκια (όχι για συμπαγή αντικείμενα όπως ομπρέλες).

Μη βιδώνετε και μη στερεώνετε αντικείμενα στην επένδυση οροφής, στις κολόνες των θυρών ή στα πλευρικά πλαίσια του αυτοκινήτου. Μπορεί έτσι να περιοριστεί η ασφάλεια που σας παρέχουν τα διάφορα συστήματα προστασίας. Η Volvo συνιστά να χρησιμοποιείτε μόνο γνήσια αξεσουάρ Volvo εγκεκριμένα για τοποθέτηση σε αυτά τα σημεία.

### Προειδοποίηση

Αφήστε κενό 10 cm (4 in.) ανάμεσα στο φορτίο και τα παράθυρα, αν το φορτίο στο αυτοκίνητο υπερβαίνει σε ύψους το πάνω άκρο των παραθύρων. Διαφορετικά, η προστασία που παρέχεται από τους αερόσακους τύπου κουρτίνας στην επένδυση οροφής μπορεί να μειωθεί σημαντικά.

 **Προειδοποίηση**

Ο αερόσακος οροφής λειτουργεί ως συμπληρωματικό σύστημα προστασίας των ζωνών ασφαλείας. Χρησιμοποιείτε πάντα τη ζώνη ασφαλείας.

### 3.2.6. Πλευρικοί αερόσακοι

Οι πλευρικοί αερόσακοι στο κάθισμα του οδηγού και του συνοδηγού ανοίγουν για να προστατεύσουν τον θώρακα και τα ισχία των επιβαινόντων σε περίπτωση σύγκρουσης.



Οι πλευρικοί αερόσακοι είναι τοποθετημένοι στην εξωτερική πλευρά του σκελετού της πλάτης των μπροστινών καθισμάτων και συμβάλλουν στην προστασία του οδηγού και του συνοδηγού.

Όταν η σύγκρουση είναι αρκετά σφοδρή, οι αισθητήρες ενεργοποιούνται και ο πλευρικός αερόσακος φουσκώνει. Ο αερόσακος φουσκώνει και καταλαμβάνει το χώρο ανάμεσα στον επιβάτη και το πλαίσιο της πόρτας, μετριάζοντας έτσι τις επιπτώσεις της σύγκρουσης. Ο αερόσακος ξεφουσκώνει όταν συμπιεστεί λόγω της σύγκρουσης. Κανονικά, φουσκώνει μόνο ο πλευρικός αερόσακος που βρίσκεται στην πλευρά της σύγκρουσης.

 **Προειδοποίηση**

Η Volvo συνιστά να απευθυνθείτε σε ένα εξουσιοδοτημένο συνεργείο της Volvo για επισκευή. Η πλημμελής εργασία στο σύστημα πλευρικών αερόσακων μπορεί να προκαλέσει βλάβη και να οδηγήσει σε σοβαρό τραυματισμό.

 **Προειδοποίηση**

Μην τοποθετείτε αντικείμενα ή αξεσουάρ ανάμεσα στην εξωτερική πλευρά των καθισμάτων και το πλαίσιο της πόρτας, γιατί στο χώρο αυτό φουσκώνει ο πλευρικός αερόσακος.

Η Volvo συνιστά να χρησιμοποιείτε μόνο καλύμματα καθισμάτων που είναι εγκεκριμένα από τη Volvo. Η χρήση άλλων καλυμμάτων μπορεί να παρεμποδίσει τη λειτουργία των πλευρικών αερόσακων.

### Προειδοποίηση

Οι πλευρικοί αερόσακοι λειτουργούν συμπληρωματικά με τις ζώνες ασφαλείας. Χρησιμοποιείτε πάντα τη ζώνη ασφαλείας.

## Πλευρικοί αερόσακοι και παιδικά καθίσματα

Η προστασία που παρέχει το αυτοκίνητο σε παιδιά που κάθονται σε παιδικό κάθισμα ή σε βοηθητικό παιδικό κάθισμα δεν μειώνεται από τον πλευρικό αερόσακο.

## 3.3. Προστασία για το παιδί

### 3.3.1. Σημεία στερέωσης για παιδικά καθίσματα

#### 3.3.1.1. Κάτω σημεία στερέωσης για παιδικά καθίσματα

Το όχημα διαθέτει κάτω σημεία στερέωσης για παιδικά καθίσματα στο μπροστινό κάθισμα\* και στη δεύτερη σειρά καθισμάτων.

Τα κάτω σημεία στερέωσης έχουν σχεδιαστεί για χρήση σε συνδυασμό με συγκεκριμένα παιδικά καθίσματα με φορά προς τα πίσω.

Ακολουθείτε πάντοτε τις οδηγίες τοποθέτησης του κατασκευαστή όταν τοποθετείτε ένα παιδικό κάθισμα στα κάτω σημεία στερέωσης.

#### Η θέση των σημείων στερέωσης



Θέσεις σημείων στερέωσης στο μπροστινό κάθισμα.

Το περιεχόμενο του παρόντος εγχειριδίου αντιπροσωπεύει την κατάσταση του εγχειριδίου χρήσης κατά τη στιγμή της εκτύπωσης και ενδέχεται να μην είναι απόλυτα έγκυρο σε μελλοντικές περιπτώσεις. Για περισσότερες πληροφορίες, ανατρέξτε στην πρώτη σελίδα για να δείτε ολόκληρη τη δήλωση αποποίησης ευθύνης.

Τα σημεία στερέωσης στο μπροστινό κάθισμα\* βρίσκονται στα πλάγια του χώρου ποδιών του καθίσματος συνοδηγού.

Τα σημεία στερέωσης στο μπροστινό κάθισμα μπορούν να χρησιμοποιηθούν μόνο αν το όχημα διαθέτει διακόπτη ενεργοποίησης/απενεργοποίησης του αερόσακου συνοδηγού\*.



Θέσεις σημείων στερέωσης στη δεύτερη σειρά καθισμάτων.

Τα σημεία στερέωσης στη δεύτερη σειρά καθισμάτων βρίσκονται στο πίσω μέρος των οδηγών του μπροστινού καθίσματος στο δάπεδο.

#### **i** Σημείωση

Ποτέ μην αποθηκεύετε αντικείμενα χωρίς να είναι στερεωμένα γύρω από το πόδι στήριξης ενός συστήματος συγκράτησης παιδιών. Βεβαιωθείτε ότι τα μη στερεωμένα μέρη του συστήματος συγκράτησης παιδιών (π.χ. ιμάντες πρόσδεσης) συγκρατούνται όπως καθορίζεται στις οδηγίες τοποθέτησης του συστήματος συγκράτησης παιδιών.

\* Προαιρετικός εξοπλισμός/αξεσουάρ.

## **3.3.1.2. Σημεία στερέωσης i-Size/ISOFIX για παιδικά καθίσματα**

Το όχημα διαθέτει σημεία στερέωσης i-Size/ISOFIX για παιδικά καθίσματα στη δεύτερη σειρά καθισμάτων.

Το i-Size/ISOFIX<sup>[1]</sup> είναι ένα σύστημα στερέωσης για παιδικά καθίσματα αυτοκινήτου που βασίζεται σε ένα διεθνές πρότυπο.

Ακολουθείτε πάντοτε τις οδηγίες τοποθέτησης του κατασκευαστή όταν τοποθετείτε ένα παιδικό κάθισμα στα σημεία στερέωσης i-Size/ISOFIX.

## Η θέση των σημείων στερέωσης



Οι θέσεις των σημείων στερέωσης για τη δεύτερη σειρά καθισμάτων επισημαίνονται από τα σύμβολα<sup>[1]</sup> στην επένδυση της πλάτης του καθίσματος.

Τα σημεία στερέωσης για το i-Size/ISOFIX για τη δεύτερη σειρά καθισμάτων είναι καλυμμένα πίσω από το κάτω τμήμα της πλάτης των πίσω ακριανών καθισμάτων, στη δεύτερη σειρά καθισμάτων.

Πιέστε το μαξιλάρι της έδρας του καθίσματος για να αποκτήσετε πρόσβαση στα σημεία στερέωσης.

<sup>[1]</sup> Τα ονόματα και τα σύμβολα αλλάζουν ανάλογα με την αγορά.

---

### 3.3.1.3. Άνω σημεία στερέωσης για παιδικά καθίσματα

Το αυτοκίνητο διαθέτει άνω σημεία στερέωσης για παιδικά καθίσματα στις ακριανές θέσεις της δεύτερης σειράς καθισμάτων.

Τα άνω σημεία στερέωσης ουσιαστικά προορίζονται για χρήση με παιδικά καθίσματα με φορά προς τα εμπρός.

Ακολουθείτε πάντοτε τις οδηγίες τοποθέτησης του κατασκευαστή όταν τοποθετείτε ένα παιδικό κάθισμα στα άνω σημεία στερέωσης.

## Η θέση των σημείων στερέωσης

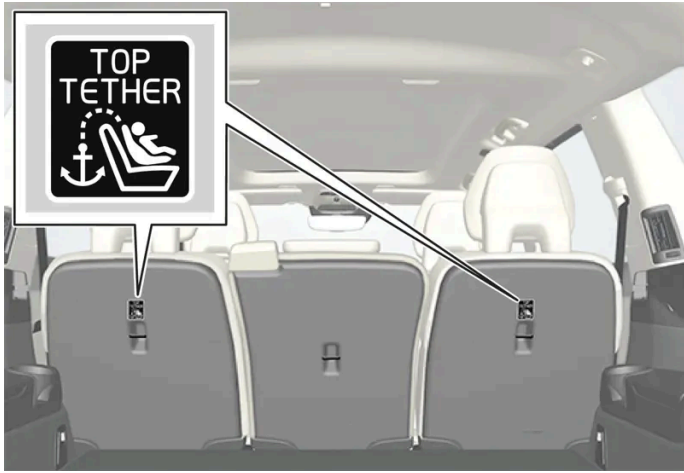

Πενταθέσια και επταθέσια έκδοση: Οι θέσεις των σημείων στερέωσης για τη δεύτερη σειρά καθισμάτων επισημαίνονται από σύμβολα στο πίσω μέρος της πλάτης του καθίσματος.



Εξαθέσια έκδοση: Οι θέσεις των σημείων στερέωσης για τη δεύτερη σειρά καθισμάτων επισημαίνονται από σύμβολα στο πίσω μέρος της πλάτης του καθίσματος.

Τα σημεία στερέωσης για τη δεύτερη σειρά καθισμάτων βρίσκονται στο πίσω μέρος των ακριανών καθισμάτων στη δεύτερη σειρά.

### Προειδοποίηση

Πρέπει πάντοτε να περνάτε τους πάνω ιμάντες του παιδικού καθίσματος μέσα από το άνοιγμα στο στέλεχος του προσκέφαλου πριν τους τεντώσετε στο σημείο στερέωσης. Αν αυτό δεν είναι εφικτό, ακολουθήστε τις συστάσεις του κατασκευαστή του παιδικού καθίσματος.

### Σημείωση

Κατεβάστε τα προσκέφαλα για να διευκολυνθεί η τοποθέτηση παιδικού καθίσματος αυτού του τύπου αν το αυτοκίνητο διαθέτει αναδιπλούμενα προσκέφαλα στα ακριανά καθίσματα, και ανεβάστε τα προσκέφαλα μετά την τοποθέτηση.

Το προσκέφαλο πρέπει να είναι πάντοτε ανεβασμένο, όταν χρησιμοποιείται παιδικό κάθισμα ασφαλείας.



**i** Σημείωση

Εάν το αυτοκίνητο διαθέτει κάλυμμα πάνω από το χώρο αποσκευών, το κάλυμμα πρέπει να αφαιρεθεί για να μπορούν να τοποθετηθούν παιδικά καθίσματα στα σημεία στερέωσης.

## 3.3.2. Ενσωματωμένο παιδικό κάθισμα

### 3.3.2.1. Ενσωματωμένο παιδικό κάθισμα \*

Το ενσωματωμένο παιδικό κάθισμα, που βρίσκεται στη μέση στη δεύτερη σειρά καθισμάτων<sup>[1]</sup>, επιτρέπει στα παιδιά να κάθονται με άνεση και ασφάλεια.

Το παιδικό κάθισμα έχει σχεδιαστεί ειδικά για να παρέχει στο παιδί ασφάλεια σε συνδυασμό με τη ζώνη ασφαλείας του αυτοκινήτου.

Το παιδικό κάθισμα είναι εγκεκριμένο για παιδιά βάρους 15-36 kg (33-80 lbs) και ύψους τουλάχιστον 97 cm (38 in.).

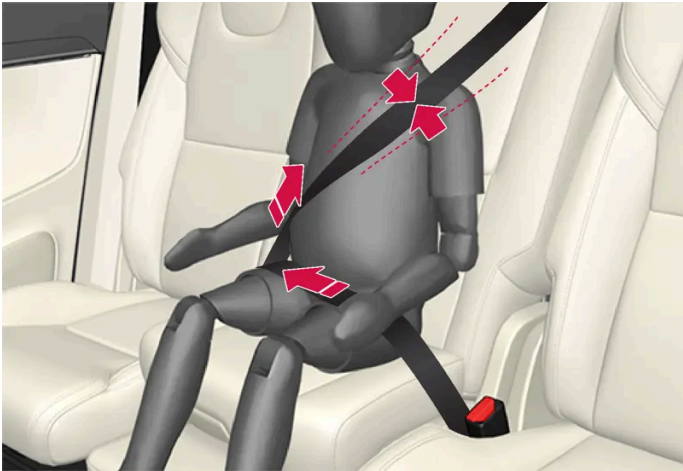

Σωστή θέση, η ζώνη ασφαλείας πρέπει να περνά από τον ώμο.

Πριν οδηγήσετε, βεβαιωθείτε ότι:

- η έδρα του καθίσματος έχει ασφαλίσει στη θέση της
- το προσκέφαλο βρίσκεται στο ίδιο ύψος με το κεφάλι του παιδιού, αν είναι εφικτό, έτσι, ώστε να καλύπτει ολόκληρο το πίσω μέρος του κεφαλιού
- η ζώνη ασφαλείας εφάπτεται στο σώμα του παιδιού, δεν είναι χαλαρή και δεν έχει συστραφεί
- η ζώνη ασφαλείας δεν περνά από το λαιμό του παιδιού ή κάτω από τον ώμο
- το οριζόντιο τμήμα της ζώνης ασφαλείας περνά χαμηλά από την κοιλιά, ώστε να παρέχει τη μεγαλύτερη δυνατή ασφάλεια.

Το περιεχόμενο του παρόντος εγχειριδίου αντιπροσωπεύει την κατάσταση του εγχειριδίου χρήσης κατά τη στιγμή της εκτύπωσης και ενδέχεται να μην είναι απόλυτα έγκυρο σε μελλοντικές περιπτώσεις. Για περισσότερες πληροφορίες, ανατρέξτε στην πρώτη σελίδα για να δείτε ολόκληρη τη δήλωση αποποίησης ευθύνης.

**!** Προειδοποίηση

Η Volvo συνιστά η επισκευή ή η αντικατάσταση του ενσωματωμένου παιδικού καθίσματος να πραγματοποιείται σε εξουσιοδοτημένο συνεργείο της Volvo. Μην κάνετε τροποποιήσεις ή προσθήκες στο παιδικό κάθισμα. Αν το ενσωματωμένο παιδικό κάθισμα έχει δεχθεί βαρύ φορτίο, π.χ. σε περίπτωση σύγκρουσης, τότε η έδρα του καθίσματος, η ζώνη ασφαλείας και η πλάτη του καθίσματος ή, πιθανόν, ολόκληρο το κάθισμα, πρέπει να αντικατασταθεί. Ακόμη και αν το παιδικό κάθισμα δεν φαίνεται να έχει υποστεί ζημιιά, η προστατευτική του ικανότητα μπορεί να έχει μειωθεί. Αυτό ισχύει επίσης αν η έδρα του καθίσματος βρισκόταν στην κατεβασμένη θέση σε περίπτωση σύγκρουσης ή σε παρόμοια κατάσταση. Η έδρα του καθίσματος πρέπει επίσης να αντικατασταθεί αν παρουσιάζει μεγάλη φθορά.

**!** Προειδοποίηση

Αν δεν ακολουθήσετε τις οδηγίες για το ενσωματωμένο παιδικό κάθισμα, το παιδί μπορεί να τραυματιστεί σοβαρά σε περίπτωση ατυχήματος.

\* Προαιρετικός εξοπλισμός/αξεσουάρ.

[1] Διατίθεται για τις πενταθέσιες και επταθέσιες εκδόσεις.

### 3.3.2.2. Ανέβασμα της έδρας του καθίσματος στο ενσωματωμένο παιδικό κάθισμα \*

Το μαξιλάρι καθίσματος πρέπει πάντοτε να είναι αναδιπλωμένο, όταν χρησιμοποιείται το ενσωματωμένο παιδικό κάθισμα.

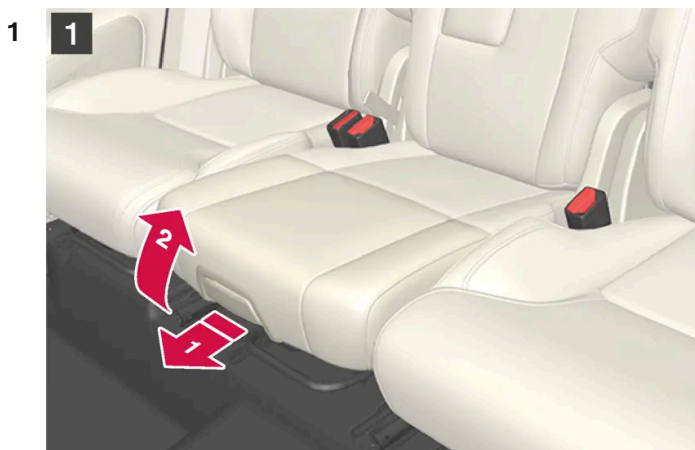

1

Τραβήξτε τη λαβή προς τα εμπρός και προς τα πάνω για να απασφαλίσει η έδρα του καθίσματος.

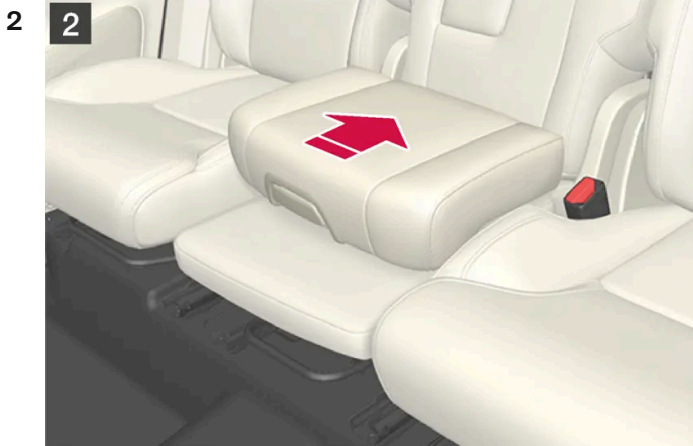

2

Πιέστε την έδρα του καθίσματος προς τα πίσω για να ασφαλίσει.

 **Προειδοποίηση**

Αν δεν ακολουθήσετε τις οδηγίες για το ενσωματωμένο παιδικό κάθισμα, το παιδί μπορεί να τραυματιστεί σοβαρά σε περίπτωση ατυχήματος.

\* Προαιρετικός εξοπλισμός/αξεσουάρ.

### 3.3.2.3. Κατέβασμα της έδρας του καθίσματος στο ενσωματωμένο παιδικό κάθισμα \*

Το μαξιλάρι καθίσματος πρέπει να είναι κάτω μέσα στο πίσω κάθισμα, όταν δεν χρησιμοποιείται το ενσωματωμένο παιδικό κάθισμα.



**1**

Τραβήξτε τη λαβή προς τα εμπρός για να απασφαλίσει η έδρα του καθίσματος.

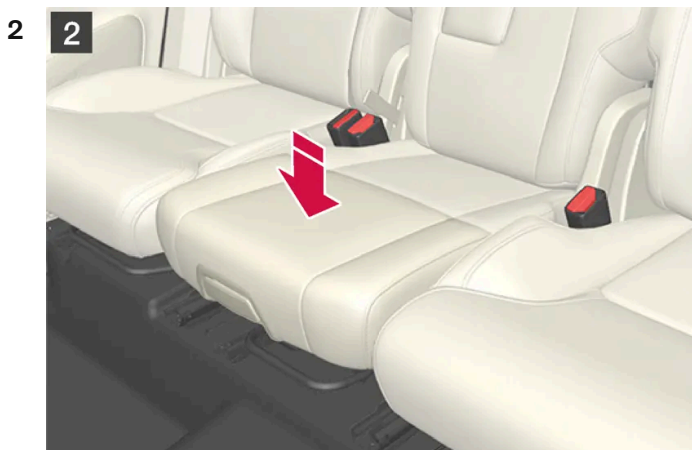

**2**

Πιέστε με το χέρι σας προς τα κάτω στο κέντρο της έδρας του καθίσματος για να ασφαλίσει.

**!** Σημαντικό

Βεβαιωθείτε ότι δεν υπάρχουν σκόρπια αντικείμενα (π.χ. παιχνίδια) στον χώρο κάτω από την έδρα του παιδικού καθίσματος, πριν το κατεβάσετε.

**i** Σημείωση

Για να κατεβάσετε την πλάτη του πίσω καθίσματος, πρέπει πρώτα να κατεβάσετε την έδρα του παιδικού καθίσματος.

\* Προαιρετικός εξοπλισμός/αξεσουάρ.  
Το περιεχόμενο του παρόντος εγχειριδίου αντιπροσωπεύει την κατάσταση του εγχειριδίου χρήσης κατά τη στιγμή της εκτύπωσης και ενδέχεται να μην είναι απόλυτα έγκυρο σε μελλοντικές περιπτώσεις. Για περισσότερες πληροφορίες, ανατρέξτε στην πρώτη σελίδα για να δείτε ολόκληρη τη δήλωση αποποίησης ευθύνης.

### 3.3.3. Θέση παιδιού καθίσματος

#### 3.3.3.1. Πίνακας θέσεων των παιδικών καθισμάτων με χρήση των ζωνών ασφαλείας του αυτοκινήτου

Στον πίνακα παρατίθενται συστάσεις ποια παιδικά καθίσματα ταιριάζουν σε ποιες θέσεις και για ποια σωματική διάπλαση παιδιών.

##### Σημείωση

Διαβάζετε πάντοτε την ενότητα στο εγχειρίδιο κατόχου για την τοποθέτηση παιδικού καθίσματος, πριν το τοποθετήσετε στο αυτοκίνητο.

Πίνακας για την πενταθέσια και εξαθέσια έκδοση

Βάρος	Μπροστινό κάθισμα (με απενεργοποιημένο αερόσακο, μόνο παιδικά καθίσματα με φορά προς τα πίσω) <sup>[1]</sup>	Μπροστινό κάθισμα (με ενεργοποιημένο αερόσακο, μόνο παιδικά καθίσματα με φορά προς τα εμπρός) <sup>[1]</sup>	Δεύτερη σειρά καθισμάτων, ακριανό κάθισμα	Δεύτερη σειρά καθισμάτων, μεσαίο κάθισμα	Τρίτη σειρά καθισμάτων*
Ομάδα α 0 max 10 kg	U <sup>[2], [3]</sup>	X	U <sup>[3]</sup>	L <sup>[3]</sup>	U
Ομάδα α 0+ max 13 kg	U <sup>[2], [3]</sup>	X	U <sup>[3]</sup>	L <sup>[3]</sup>	U
Ομάδα α 1 9-18 kg	L <sup>[4]</sup>	UF <sup>[2], [5]</sup>	U, L <sup>[4]</sup>	L	U
Ομάδα α 2 15-25 kg	L <sup>[4]</sup>	UF <sup>[2], [6]</sup>	U <sup>[6], L<sup>[4]</sup></sup>	B*, <sup>[7]</sup> L <sup>[6]</sup>	U <sup>[6]</sup>
Ομάδα α 3 22-36 kg	X	UF <sup>[2], [6]</sup>	U <sup>[6]</sup>	B*, <sup>[7]</sup> L <sup>[6]</sup>	U <sup>[6]</sup>

U: κατάλληλο για παιδικά καθίσματα εγκεκριμένα για γενική χρήση.

UF: κατάλληλο για παιδικά καθίσματα με φορά προς τα εμπρός, εγκεκριμένα για γενική χρήση.

L: κατάλληλο για συγκεκριμένα παιδικά καθίσματα. Αυτά τα καθίσματα μπορεί να είναι τα καθίσματα του συγκεκριμένου οχήματος, ή καθίσματα περιορισμένης ή ημι-γενικής χρήσης.

B: ενσωματωμένο παιδικό κάθισμα για αυτή την ομάδα βάρους.

X: το κάθισμα δεν είναι κατάλληλο για παιδιά σε αυτή την κατηγορία βάρους.

Πίνακας για την εξαθέσια έκδοση

Το περιεχόμενο του παρόντος εγχειριδίου αντιπροσωπεύει την κατάσταση του εγχειριδίου χρήσης κατά τη στιγμή της εκτύπωσης και ενδέχεται να μην είναι απόλυτα έγκυρο σε μελλοντικές περιπτώσεις. Για περισσότερες πληροφορίες, ανατρέξτε στην πρώτη σελίδα για να δείτε ολόκληρη τη δήλωση αποποίησης ευθύνης.

Βάρος	Μπροστινό κάθισμα (με απενεργοποιημένο αερόσακο, μόνο παιδικά καθίσματα με φορά προς τα πίσω) <sup>[1]</sup>	Μπροστινό κάθισμα (με ενεργοποιημένο αερόσακο, μόνο παιδικά καθίσματα με φορά προς τα εμπρός) <sup>[1]</sup>	Δεύτερη σειρά καθισμάτων	Τρίτη σειρά καθισμάτων
Ομάδα 0 max 10 kg	U <sup>[2], [3]</sup>	X	U <sup>[3]</sup>	U
Ομάδα 0+ max 13 kg	U <sup>[2], [3]</sup>	X	U <sup>[3]</sup>	U
Ομάδα 1 9- 18 kg	L <sup>[4]</sup>	UF <sup>[2], [5]</sup>	U, L <sup>[4]</sup>	U
Ομάδα 2 15- 25 kg	L <sup>[4]</sup>	UF <sup>[2], [6]</sup>	U <sup>[6]</sup> , L <sup>[4]</sup>	U <sup>[6]</sup>
Ομάδα 3 22- 36 kg	X	UF <sup>[2], [6]</sup>	U <sup>[6]</sup>	U <sup>[6]</sup>

U: κατάλληλο για παιδικά καθίσματα εγκεκριμένα για γενική χρήση.  
UF: κατάλληλο για παιδικά καθίσματα με φορά προς τα εμπρός, εγκεκριμένα για γενική χρήση.  
L: κατάλληλο για συγκεκριμένα παιδικά καθίσματα. Αυτά τα καθίσματα μπορεί να είναι τα καθίσματα του συγκεκριμένου οχήματος, ή καθίσματα περιορισμένης ή ημι-γενικής χρήσης.  
B: ενσωματωμένο παιδικό κάθισμα για αυτή την ομάδα βάρους.  
X: το κάθισμα δεν είναι κατάλληλο για παιδιά σε αυτή την κατηγορία βάρους.

### Προειδοποίηση

Ποτέ μη χρησιμοποιείτε παιδικό κάθισμα με φορά προς τα πίσω στη θέση του συνοδηγού, αν ο αερόσακος συνοδηγού είναι ενεργοποιημένος.

<sup>[1]</sup> Η προέκταση της έδρας του καθίσματος πρέπει να βρίσκεται πάντοτε στη θέση σύμπτυξης, για να τοποθετηθούν παιδικά καθίσματα.

\* Προαιρετικός εξοπλισμός/αξεσουάρ.

<sup>[2]</sup> Ρυθμίστε την πλάτη του καθίσματος σε πιο όρθια θέση.

<sup>[3]</sup> Η Volvo συνιστά: Βρεφικό κάθισμα Volvo (έγκριση τύπου E1 000008).

<sup>[4]</sup> Η Volvo συνιστά: Κάθισμα Volvo με φορά προς τα πίσω (έγκριση τύπου E5 04212).

<sup>[5]</sup> Η Volvo συνιστά παιδικό κάθισμα με φορά προς τα πίσω για παιδιά σε αυτή την κατηγορία βάρους.

<sup>[6]</sup> Η Volvo συνιστά: Βοηθητικό παιδικό κάθισμα με και χωρίς πλάτη (έγκριση τύπου E5 04216) - Βοηθητικό παιδικό κάθισμα Volvo (έγκριση τύπου E1 04301312).

<sup>[7]</sup> Η Volvo συνιστά: ενσωματωμένο παιδικό κάθισμα (έγκριση τύπου E5 04218).

## 3.3.3.2. Τοποθέτηση παιδικού καθίσματος

Το περιεχόμενο του παρόντος εγχειριδίου αντιπροσωπεύει την κατάσταση του εγχειριδίου χρήσης κατά τη στιγμή της εκτύπωσης και ενδέχεται να μην είναι απόλυτα έγκυρο σε μελλοντικές περιπτώσεις. Για περισσότερες πληροφορίες, ανατρέξτε στην πρώτη σελίδα για να δείτε ολόκληρη τη δήλωση αποποίησης ευθύνης.

Είναι σημαντικό το παιδικό κάθισμα να τοποθετείται στη σωστή θέση στο αυτοκίνητο. Η επιλογή εξαρτάται, μεταξύ άλλων, από τον τύπο του παιδικού καθίσματος και αν ο αερόσακος συνοδηγού είναι ενεργοποιημένος.

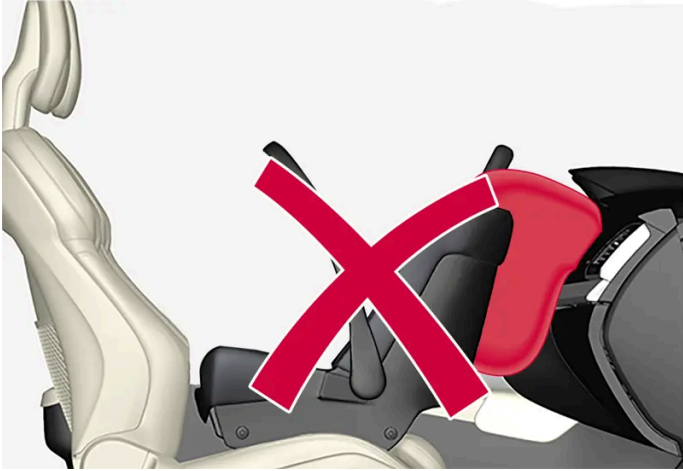

Τα παιδικά καθίσματα με φορά προς τα πίσω και ο αερόσακος δεν είναι συμβατά μεταξύ τους.

Τοποθετείτε πάντοτε το παιδικό κάθισμα με φορά προς τα πίσω στη δεύτερη ή την τρίτη\* σειρά καθισμάτων αν ο αερόσακος συνοδηγού είναι ενεργοποιημένος. Αν στη θέση του συνοδηγού κάθεται κάποιο παιδί, μπορεί να τραυματιστεί σοβαρά εάν ο αερόσακος ανοίξει.

Αν ο αερόσακος του συνοδηγού είναι απενεργοποιημένος, τότε το παιδικό κάθισμα με φορά προς τα πίσω μπορεί να τοποθετηθεί στο κάθισμα του συνοδηγού.

#### Σημείωση

Οι κανονισμοί που αφορούν τη θέση των παιδιών στο αυτοκίνητο διαφέρουν από χώρα σε χώρα. Ελέγξτε τι προβλέπει η νομοθεσία.

#### Προειδοποίηση

Μην επιτρέψετε ποτέ σε κανέναν να στέκεται ή να κάθεται μπροστά από το κάθισμα του συνοδηγού.

Ποτέ μη χρησιμοποιείτε παιδικό κάθισμα με φορά προς τα πίσω στη θέση του συνοδηγού, αν ο αερόσακος είναι ενεργοποιημένος.

Οι επιβάτες που κάθονται στραμμένοι προς τα εμπρός (παιδιά και ενήλικες) δεν πρέπει ποτέ να κάθονται στο κάθισμα του συνοδηγού αν ο αερόσακος συνοδηγού είναι απενεργοποιημένος.

Παράλειψη τήρησης της παραπάνω οδηγίας μπορεί να θέσει σε κίνδυνο τη ζωή του ατόμου ή να προκαλέσει σοβαρό προσωπικό τραυματισμό.

#### Προειδοποίηση

ΠΟΤΕ μη χρησιμοποιείτε παιδικό κάθισμα που τοποθετείται με φορά προς τα πίσω σε κάθισμα που προστατεύεται με ΕΝΕΡΓΟ ΑΕΡΟΣΑΚΟ μπροστά του - μπορεί να προκληθεί ΘΑΝΑΤΟΣ ή ΣΟΒΑΡΟΣ ΤΡΑΥΜΑΤΙΣΜΟΣ στο ΠΑΙΔΙ.

## Ετικέτα για τον αερόσακο συνοδηγού



Ετικέτα στο σκάδιο του συνοδηγού.

Η προειδοποιητική ετικέτα για τον αερόσακο συνοδηγού βρίσκεται στο σημείο που απεικονίζεται παραπάνω.

\* Προαιρετικός εξοπλισμός/αξεσουάρ.

### 3.3.3.3. Τοποθέτηση παιδικού καθίσματος ασφαλείας

Είναι σημαντικό να θυμάστε ορισμένα πράγματα όταν τοποθετείτε και χρησιμοποιείτε παιδικό κάθισμα ασφαλείας, ανάλογα με τη θέση στην οποία είναι τοποθετημένο το κάθισμα.

#### Προειδοποίηση

Βοηθητικά παιδικά καθίσματα/παιδικά καθίσματα με μεταλλικό ή άλλο σύστημα στήριξης που μπορεί να ακουμπά στο κουμπί ανοίγματος της ζώνης ασφαλείας δεν πρέπει να χρησιμοποιούνται, καθώς μπορεί να προκαλέσουν ακούσιο άνοιγμα της ζώνης ασφαλείας.

Μην στερεώνετε τους ιμάντες στερέωσης για το παιδικό κάθισμα στην οριζόντια ράβδο ρύθμισης του καθίσματος ή στα ελατήρια, τις δοκούς και τις ράβδους που βρίσκονται κάτω από το κάθισμα. Τα αιχμηρά άκρα μπορεί να προκαλέσουν ζημιά τους ιμάντες.

Φροντίζετε ώστε το επάνω τμήμα του παιδικού καθίσματος να μην ακουμπά στο παρμπρίζ.

#### Σημείωση

Όταν χρησιμοποιείτε εξοπλισμό ασφαλείας για παιδιά, είναι σημαντικό να διαβάσετε τις συνοδευτικές οδηγίες τοποθέτησης.

Αν έχετε απορίες κατά την τοποθέτηση εξοπλισμού ασφαλείας για παιδιά, επικοινωνήστε με τον κατασκευαστή για σαφέστερες οδηγίες.



### Σημείωση

Ποτέ μην τοποθετείτε το παιδικό κάθισμα στο αυτοκίνητο χωρίς να το στερεώσετε. Πρέπει πάντοτε να είναι στερεωμένο σύμφωνα με τις οδηγίες για το παιδικό κάθισμα, ακόμη κι όταν δεν χρησιμοποιείται.

### Σημείωση

Προσέχετε ιδιαίτερα όταν τοποθετείτε παιδικό κάθισμα ασφαλείας, ώστε τα αιχμηρά άκρα ή τα προεξέχοντα μέρη του παιδικού καθίσματος να μην γρατζουνίζουν το εσωτερικό του αυτοκινήτου.

Η τοποθέτηση για μεγάλο χρονικό διάστημα και η χρήση παιδικών καθισμάτων μπορεί να προκαλέσει φθορά λόγω χρήσης στα σημεία στερέωσης του αυτοκινήτου. Η Volvo συνιστά να χρησιμοποιείτε το προστατευτικό κάλυμμα πλάτης καθίσματος για την προστασία των σημείων στερέωσης του αυτοκινήτου.

## Ανεξαρτήτως θέσης

- Χρησιμοποιείτε μόνο παιδικά καθίσματα που συνιστώνται από τη Volvo, που είναι εγκεκριμένα για γενική<sup>[1]</sup> ή ημι-γενική χρήση, και όταν το αυτοκίνητο συμπεριλαμβάνεται στη λίστα οχημάτων που έχει καταρτίσει ο κατασκευαστής.
- Αν το παιδικό κάθισμα διαθέτει σκέλη στήριξης, πρέπει πάντοτε να στερεώνετε το(α) σκέλος(-η) στήριξης απευθείας στο δάπεδο. Ποτέ μην στερεώνετε το σκέλος στήριξης σε υποπόδιο ή άλλο αντικείμενο.
- Κατά την τοποθέτηση ρυθμιζόμενων παιδικών καθισμάτων που τοποθετούνται με την πλάτη προς τα εμπρός, το παιδικό κάθισμα πρέπει να ρυθμιστεί έτσι, ώστε όσο μεγαλύτερο είναι το παιδί, τόσο πιο όρθια να είναι η θέση.

## Τοποθέτηση στο μπροστινό κάθισμα

- Όταν χρησιμοποιείτε βοηθητικό παιδικό κάθισμα με φορά προς τα εμπρός και μη στερεωμένο βοηθητικό παιδικό κάθισμα όπου το παιδί χρησιμοποιεί τη ζώνη ασφαλείας του αυτοκινήτου, ανεβάστε το μπροστινό κάθισμα αν είναι απαραίτητο έτσι, ώστε η ζώνη ασφαλείας να μπορεί να τεντωθεί γύρω από τους γοφούς του παιδιού.
- Όταν τοποθετείτε παιδικό κάθισμα με φορά προς τα πίσω, βεβαιωθείτε ότι ο αερόσακος συνοδηγού είναι απενεργοποιημένος.
- Όταν τοποθετείτε παιδικό κάθισμα με φορά προς τα εμπρός, βεβαιωθείτε ότι ο αερόσακος συνοδηγού είναι ενεργοποιημένος.
- Όταν τοποθετείτε παιδικό κάθισμα ασφαλείας με φορά προς τα πίσω, ρυθμίστε το μπροστινό κάθισμα τέρμα κάτω εκτός κι αν αναφέρεται κάτι διαφορετικό στον σχετικό πίνακα για τη θέση των παιδικών καθισμάτων ασφαλείας.
- Όταν τοποθετείτε παιδικό κάθισμα ασφαλείας με φορά προς τα πίσω, σύρετε το μπροστινό κάθισμα προς τα εμπρός έτσι, ώστε το παιδικό κάθισμα ασφαλείας να έρθει σε επαφή ή όσο το δυνατόν πιο κοντά στο ταμπλό.
- Τα παιδικά καθίσματα ISOFIX μπορούν να τοποθετηθούν μόνο όταν το αυτοκίνητο διαθέτει το αξεσουάρ κονσόλας ISOFIX<sup>[2]</sup>.
- Αν το παιδικό κάθισμα διαθέτει κάτω ιμάντες, η Volvo συνιστά να χρησιμοποιούνται τα κάτω σημεία στερέωσης<sup>[2]</sup>.
- Μπορείτε να χρησιμοποιήσετε τον οδηγό ISOFIX για να διευκολυνθείτε κατά την τοποθέτηση παιδικού καθίσματος ασφαλείας σε σημείο στερέωσης ISOFIX.

## Τοποθέτηση στη δεύτερη σειρά καθισμάτων

- Στο μεσαίο κάθισμα δεν πρέπει να τοποθετηθεί παιδικό κάθισμα με πόδια στήριξης<sup>[3]</sup>.

Το περιεχόμενο του παρόντος εγχειριδίου αντιπροσωπεύει την κατάσταση του εγχειριδίου χρήσης κατά τη στιγμή της εκτύπωσης και ενδέχεται να μην είναι απόλυτα έγκυρο σε μελλοντικές περιπτώσεις. Για περισσότερες πληροφορίες, ανατρέξτε στην πρώτη σελίδα για να δείτε ολόκληρη τη δήλωση αποποίησης ευθύνης.

- Τα ακριανά καθίσματα διαθέτουν σύστημα στερέωσης ISOFIX και είναι εγκεκριμένα για i-Size<sup>[2]</sup>.
- Τα ακριανά καθίσματα διαθέτουν επάνω σημεία στερέωσης. Η Volvo συνιστά να τραβάτε τους πάνω ιμάντες του παιδικού καθίσματος μέσα από το άνοιγμα στο προσκέφαλο πριν τους τεντώσετε στο σημείο στερέωσης. Αν αυτό δεν είναι εφικτό, ακολουθήστε τις συστάσεις του κατασκευαστή του παιδικού καθίσματος.
- Στα αυτοκίνητα με τρίτη σειρά καθισμάτων\*, η δεύτερη σειρά καθισμάτων πρέπει να είναι ρυθμισμένη στην τέρμα πίσω θέση. Αν ένα παιδικό κάθισμα χρησιμοποιείται επίσης στην τρίτη σειρά καθισμάτων, τότε μπορεί να γίνει μια εξαίρεση. Σε αυτή την περίπτωση, να βεβαιώνετε πάντοτε ότι το παιδικό κάθισμα παραμένει τοποθετημένο σύμφωνα με τις οδηγίες του κατασκευαστή.
- Αν το παιδικό κάθισμα διαθέτει κάτω ιμάντες, ποτέ μη ρυθμίζετε τη θέση του καθίσματος που βρίσκεται μπροστά από το παιδικό κάθισμα αφότου τοποθετήσετε τους ιμάντες στα κάτω σημεία στερέωσης. Να θυμάστε πάντοτε να αφαιρείτε τους κάτω ιμάντες όταν το παιδικό κάθισμα δεν είναι τοποθετημένο.
- Ο οδηγός ISOFIX δεν πρέπει να χρησιμοποιείται όταν τοποθετείτε το παιδικό κάθισμα.



Όταν τοποθετηθεί βρεφικό κάθισμα στο πίσω κάθισμα, η Volvo συνιστά να υπάρχει απόσταση τουλάχιστον 50 mm (2 ίντσες) από το μπροστινό άκρο του βρεφικού καθίσματος έως το πίσω άκρο του μπροστινού καθίσματος.

## Τοποθέτηση στην τρίτη σειρά καθισμάτων\*

- Στην τρίτη σειρά καθισμάτων δεν πρέπει να τοποθετούνται παιδικά καθίσματα με πόδια στήριξης.
- Οι πλάτες των καθισμάτων της δεύτερης σειράς πρέπει να βρίσκονται πάντοτε στη όρθια θέση όταν τοποθετείτε παιδικό κάθισμα ασφαλείας στην τρίτη σειρά καθισμάτων. Προσέχετε όταν μπαίνετε και βγαίνετε από την τρίτη σειρά καθισμάτων έτσι, ώστε το κάθισμα στη δεύτερη σειρά καθισμάτων να μην παγιδευτεί και να μην επηρεάσει με άλλον τρόπο το τοποθετημένο παιδικό κάθισμα ασφαλείας.
- Αν είναι απαραίτητο, ρυθμίστε τη δεύτερη σειρά καθισμάτων προς τα εμπρός για να δημιουργηθεί αρκετός χώρος. Αν ένα παιδικό κάθισμα τοποθετηθεί και στη δεύτερη σειρά καθισμάτων, βεβαιωθείτε ότι το παιδικό κάθισμα παραμένει τοποθετημένο σύμφωνα με τις οδηγίες του κατασκευαστή.

<sup>[1]</sup> Δεν ισχύει για το μεσαίο κάθισμα στη δεύτερη σειρά καθισμάτων (διατίθεται στην πενταθέσια και την επταθέσια έκδοση).

<sup>[2]</sup> Διαφέρει ανάλογα με την αγορά.

<sup>[3]</sup> Διατίθεται για τις πενταθέσιες και επταθέσιες εκδόσεις.

\* Προαιρετικός εξοπλισμός/αξεσουάρ.

### 3.3.3.4. Πίνακας θέσεων των παιδικών καθισμάτων ISOFIX

Στον πίνακα παρατίθενται συστάσεις ποια παιδικά καθίσματα ISOFIX ταιριάζουν σε ποιες θέσεις και για ποια σωματική διάπλαση παιδιών.

Το παιδικό κάθισμα πρέπει να είναι εγκεκριμένο σύμφωνα με τη διάταξη UN Reg R44 και το μοντέλο του αυτοκινήτου πρέπει να συγκαταλέγεται στη λίστα οχημάτων που έχει καταρτίσει ο κατασκευαστής.

#### Σημείωση

Διαβάζετε πάντοτε την ενότητα στο εγχειρίδιο κατόχου για την τοποθέτηση παιδικού καθίσματος, πριν το τοποθετήσετε στο αυτοκίνητο.

Πίνακας για την πενταθέσια και επταθέσια έκδοση

Βάρος	Κατηγορία μεγέθους <sup>[1]</sup>	Τύπος παιδικού καθίσματος	Μπροστινό κάθισμα (με απενεργοποιημένο αερόσακο, μόνο παιδικά καθίσματα με φορά προς τα πίσω) <sup>[2], [3]</sup>	Μπροστινό κάθισμα (με ενεργοποιημένο αερόσακο, μόνο παιδικά καθίσματα με φορά προς τα εμπρός) <sup>[2], [3]</sup>	Δεύτερη σειρά καθισμάτων, ακριανό κάθισμα	Δεύτερη σειρά καθισμάτων, μεσαίο κάθισμα	Τρίτη σειρά καθισμάτων*
Ομάδα α 0 max 10 kg	E	Βρεφικό κάθισμα με φορά προς τα πίσω	IL <sup>[2], [4]</sup> , X <sup>[5]</sup>	X	IL <sup>[4]</sup>	X	X
Ομάδα α 0+ max 13 kg	E	Βρεφικό κάθισμα με φορά προς τα πίσω	IL <sup>[2], [4]</sup> , X <sup>[5]</sup>	X	IL <sup>[4]</sup>	X	X
	C	Παιδικό κάθισμα με φορά προς τα πίσω					
	D	Παιδικό κάθισμα με φορά προς τα πίσω					
Ομάδα α 1 9- 18 kg	A	Παιδικό κάθισμα με φορά προς τα εμπρός	X	IL <sup>[2], [6]</sup> , X <sup>[5]</sup>	IL <sup>[6]</sup> , IUF <sup>[6]</sup>	X	X
	B	Παιδικό κάθισμα με φορά προς τα εμπρός					
	B1	Παιδικό κάθισμα με φορά προς τα εμπρός					
	C	Παιδικό κάθισμα με φορά προς τα πίσω					
	D	Παιδικό κάθισμα με φορά προς τα πίσω					
Ομάδα α 2/ 3 15- 36 kg	-	Παιδικό κάθισμα με φορά προς τα εμπρός	X	IL	IL	X	X

Το περιεχόμενο του παρόντος εγχειριδίου αντιπροσωπεύει την κατάσταση του εγχειριδίου χρήσης κατά τη στιγμή της εκτύπωσης και ενδέχεται να μην είναι απόλυτα έγκυρο σε μελλοντικές περιπτώσεις. Για περισσότερες πληροφορίες, ανατρέξτε στην πρώτη σελίδα για να δείτε ολόκληρη τη δήλωση αποποίησης ευθύνης.

Βάρος	Κατηγορία μεγέθους <sup>[1]</sup>	Τύπος παιδικού καθίσματος	Μπροστινό κάθισμα (με απενεργοποιημένο αερόσακο, μόνο παιδικά καθίσματα με φορά προς τα πίσω) <sup>[2], [3]</sup>	Μπροστινό κάθισμα (με ενεργοποιημένο αερόσακο, μόνο παιδικά καθίσματα με φορά προς τα εμπρός) <sup>[2], [3]</sup>	Δεύτερη σειρά καθισμάτων, ακριανό κάθισμα	Δεύτερη σειρά καθισμάτων, μεσαίο κάθισμα	Τρίτη σειρά καθισμάτων*
<p>IL: κατάλληλο για συγκεκριμένα παιδικά καθίσματα ISOFIX. Αυτά τα παιδικά καθίσματα ενδέχεται να προορίζονται για συγκεκριμένο μοντέλο αυτοκινήτου, στην κατηγορία περιορισμένης ή ημι-γενικής χρήσης.</p> <p>IUF: κατάλληλο για παιδικά καθίσματα γενικής χρήσης ISOFIX που τοποθετούνται με φορά προς τα εμπρός εγκεκριμένα για χρήση από αυτή την ομάδα βάρους.</p> <p>X: μη κατάλληλο για παιδικά καθίσματα ISOFIX.</p>							

Πίνακας για την εξαθέσια έκδοση							
Βάρος	Κατηγορία μεγέθους <sup>[1]</sup>	Τύπος παιδικού καθίσματος	Μπροστινό κάθισμα (με απενεργοποιημένο αερόσακο, μόνο παιδικά καθίσματα με φορά προς τα πίσω) <sup>[2], [3]</sup>	Μπροστινό κάθισμα (με ενεργοποιημένο αερόσακο, μόνο παιδικά καθίσματα με φορά προς τα εμπρός) <sup>[2], [3]</sup>	Δεύτερη σειρά καθισμάτων	Τρίτη σειρά καθισμάτων	
Ομάδα 0 α 0 max 10 kg	E	Βρεφικό κάθισμα με φορά προς τα πίσω	IL <sup>[2], [4]</sup> , X <sup>[5]</sup>	X	IL <sup>[4]</sup>	X	
Ομάδα α 0+ max 13 kg	E	Βρεφικό κάθισμα με φορά προς τα πίσω	IL <sup>[2], [4]</sup> , X <sup>[5]</sup>	X	IL <sup>[4]</sup>	X	
	C	Παιδικό κάθισμα με φορά προς τα πίσω					
	D	Παιδικό κάθισμα με φορά προς τα πίσω					
Ομάδα α 1 9- 18 kg	A	Παιδικό κάθισμα με φορά προς τα εμπρός	X	IL <sup>[2], [6]</sup> , X <sup>[5]</sup>	IL <sup>[6]</sup> , IUF <sup>[6]</sup>	X	
	B	Παιδικό κάθισμα με φορά προς τα εμπρός					
	B1	Παιδικό κάθισμα με φορά προς τα εμπρός					
	C	Παιδικό κάθισμα με φορά προς τα πίσω	IL <sup>[2]</sup> , X <sup>[5]</sup>	X	IL <sup>[7]</sup>	X	
	D	Παιδικό κάθισμα με φορά προς τα πίσω					
Ομάδα α 2/3 15- 36 kg	-	Παιδικό κάθισμα με φορά προς τα εμπρός	X	IL	IL	X	
<p>IL: κατάλληλο για συγκεκριμένα παιδικά καθίσματα ISOFIX. Αυτά τα παιδικά καθίσματα ενδέχεται να προορίζονται για συγκεκριμένο μοντέλο αυτοκινήτου, στην κατηγορία περιορισμένης ή ημι-γενικής χρήσης.</p> <p>IUF: κατάλληλο για παιδικά καθίσματα γενικής χρήσης ISOFIX που τοποθετούνται με φορά προς τα εμπρός εγκεκριμένα για χρήση από αυτή την ομάδα βάρους.</p> <p>X: μη κατάλληλο για παιδικά καθίσματα ISOFIX.</p>							



### Προειδοποίηση

Ποτέ μη χρησιμοποιείτε παιδικό κάθισμα με φορά προς τα πίσω στη θέση του συνοδηγού, αν ο αερόσακος συνοδηγού είναι ενεργοποιημένος.

Το περιεχόμενο του παρόντος εγχειριδίου αντιπροσωπεύει την κατάσταση του εγχειριδίου χρήσης κατά τη στιγμή της εκτύπωσης και ενδέχεται να μην είναι απόλυτα έγκυρο σε μελλοντικές περιπτώσεις. Για περισσότερες πληροφορίες, ανατρέξτε στην πρώτη σελίδα για να δείτε ολόκληρη τη δήλωση αποποίησης ευθύνης.

### **i** Σημείωση

Αν στο παιδικό κάθισμα i-Size/ISOFIX δεν αναγράφεται ταξινόμηση μεγέθους, το μοντέλο του αυτοκινήτου πρέπει να υπάρχει στη λίστα των οχημάτων στα οποία μπορεί να τοποθετηθεί το παιδικό κάθισμα.

### **i** Σημείωση

Η Volvo συνιστά να απευθυνθείτε σε έναν εξουσιοδοτημένο διανομέα της Volvo για πληροφορίες ποια παιδικά καθίσματα i-Size/ISOFIX συνιστά η Volvo.

[1] Για τα παιδικά καθίσματα με σύστημα στερέωσης ISOFIX, υπάρχει μια ταξινόμηση ανά μέγεθος προκειμένου ο χρήστης να διευκολυνθεί στην επιλογή του σωστού παιδικού καθίσματος. Μπορείτε να δείτε την κατηγορία μεγέθους στην ετικέτα του παιδικού καθίσματος.

[2] Ισχύει για την τοποθέτηση παιδικών καθισμάτων ISOFIX εγκεκριμένων για ημι-γενική χρήση (IL) αν το αυτοκίνητο διαθέτει το αξεσουάρ κονσόλας ISOFIX (η γκάμα των αξεσουάρ διαφέρει ανάλογα με την αγορά). Δεν υπάρχουν άνω σημεία στερέωσης για παιδικά καθίσματα σε αυτή την περίπτωση.

[3] Η προέκταση της έδρας του καθίσματος πρέπει να βρίσκεται πάντοτε στη θέση σύμπτυξης, για να τοποθετηθούν παιδικά καθίσματα.

\* Προαιρετικός εξοπλισμός/αξεσουάρ.

[4] Η Volvo συνιστά: βρεφικό κάθισμα Volvo που στερεώνεται με το σύστημα ISOFIX (έγκριση τύπου E1 000008).

[5] Ισχύει αν το αυτοκίνητο δεν διαθέτει βάση ISOFIX.

[6] Η Volvo συνιστά παιδικό κάθισμα με φορά προς τα πίσω για παιδιά σε αυτή την κατηγορία βάρους.

[7] Η Volvo συνιστά: BeSafe iZi Kid X3 ISOfix (έγκριση τύπου E5 04200).

## 3.3.3.5. Πίνακας θέσεων των παιδικών καθισμάτων i-Size

Στον πίνακα παρατίθενται συστάσεις ποια παιδικά καθίσματα i-Size ταιριάζουν σε ποιες θέσεις και για ποια σωματική διάπλαση παιδιών.

Το παιδικό κάθισμα πρέπει να είναι εγκεκριμένο σύμφωνα με την οδηγία UN Reg R129.

### **i** Σημείωση

Διαβάζετε πάντοτε την ενότητα στο εγχειρίδιο κατόχου για την τοποθέτηση παιδικού καθίσματος, πριν το τοποθετήσετε στο αυτοκίνητο.

Πίνακας για την πενταθέσια και επταθέσια έκδοση

Τύπος παιδικού καθίσματος	Μπροστινό κάθισμα (με απενεργοποιημένο αερόσακο, μόνο παιδικά καθίσματα με φορά προς τα πίσω)	Μπροστινό κάθισμα (με ενεργοποιημένο αερόσακο, μόνο παιδικά καθίσματα με φορά προς τα εμπρός)	Δεύτερη σειρά καθισμάτων, ακριανό κάθισμα	Δεύτερη σειρά καθισμάτων, μεσαίο κάθισμα	Τρίτη σειρά καθισμάτων*
---------------------------	---	---	---	--	-------------------------

Το περιεχόμενο του παρόντος εγχειριδίου αντιπροσωπεύει την κατάσταση του εγχειριδίου χρήσης κατά τη στιγμή της εκτύπωσης και ενδέχεται να μην είναι απόλυτα έγκυρο σε μελλοντικές περιπτώσεις. Για περισσότερες πληροφορίες, ανατρέξτε στην πρώτη σελίδα για να δείτε ολόκληρη τη δήλωση αποποίησης ευθύνης.

Τύπος παιδικού καθίσματος	Μπροστινό κάθισμα (με απενεργοποιημένο αερόσακο, μόνο παιδικά καθίσματα με φορά προς τα πίσω)	Μπροστινό κάθισμα (με ενεργοποιημένο αερόσακο, μόνο παιδικά καθίσματα με φορά προς τα εμπρός)	Δεύτερη σειρά καθισμάτων, ακριανό κάθισμα	Δεύτερη σειρά καθισμάτων, μεσαίο κάθισμα	Τρίτη σειρά καθισμάτων*
Παιδικά καθίσματα i-Size	X	X	i-U <sup>[1]</sup>	X	X

i-U: κατάλληλο για παιδικό κάθισμα i-Size "γενικής χρήσης", με φορά προς τα εμπρός και φορά προς τα πίσω.  
X: ακατάλληλο για παιδικά καθίσματα εγκεκριμένα για γενική χρήση.

Πίνακας για την εξαθέσια έκδοση				
Τύπος παιδικού καθίσματος	Μπροστινό κάθισμα (με απενεργοποιημένο αερόσακο, μόνο παιδικά καθίσματα με φορά προς τα πίσω)	Μπροστινό κάθισμα (με ενεργοποιημένο αερόσακο, μόνο παιδικά καθίσματα με φορά προς τα εμπρός)	Δεύτερη σειρά καθισμάτων	Τρίτη σειρά καθισμάτων
Παιδικά καθίσματα i-Size	X	X	i-U <sup>[1]</sup>	X

i-U: κατάλληλο για παιδικό κάθισμα i-Size "γενικής χρήσης", με φορά προς τα εμπρός και φορά προς τα πίσω.  
X: ακατάλληλο για παιδικά καθίσματα εγκεκριμένα για γενική χρήση.

\* Προαιρετικός εξοπλισμός/αξεσουάρ.

<sup>[1]</sup> Η Νοίνο συνιστά τα παιδιά να ταξιδεύουν σε παιδικό κάθισμα με φορά προς τα πίσω μέχρι όσο το δυνατόν μεγαλύτερη ηλικία, τουλάχιστον μέχρι 4 ετών.

### 3.3.4. Ενεργοποίηση και απενεργοποίηση των κλειδαριών ασφαλείας παιδιών

Η κλειδαριά ασφαλείας παιδιών δεν επιτρέπει στις πίσω πόρτες να ανοίξουν από μέσα. Με τις ηλεκτρικές κλειδαριές ασφαλείας παιδιών, αποτρέπεται επίσης ο χειρισμός των ηλεκτρικών παραθύρων από το πίσω κάθισμα.

Η κλειδαριά ασφαλείας παιδιών είναι είτε χειροκίνητη είτε ηλεκτρική\*.

#### Χειροκίνητη κλειδαριά ασφαλείας παιδιών

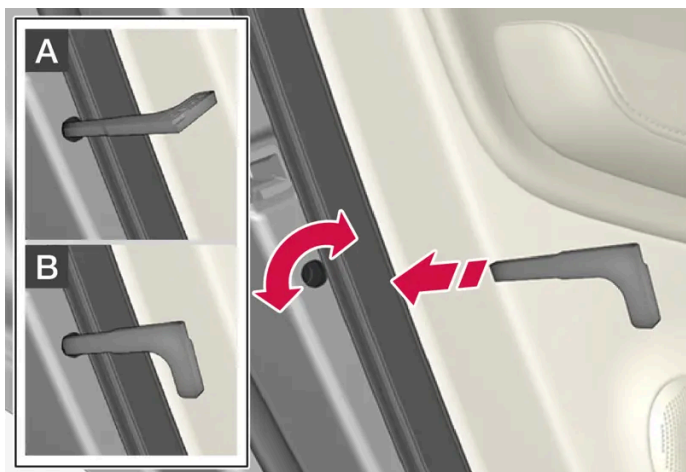

Χειροκίνητη κλειδαριά ασφαλείας παιδιών. Δεν πρέπει να συγχέονται με τις μηχανικές κλειδαριές θυρών.

Το περιεχόμενο του παρόντος εγχειριδίου αντιπροσωπεύει την κατάσταση του εγχειριδίου χρήσης κατά τη στιγμή της εκτύπωσης και ενδέχεται να μην είναι απόλυτα έγκυρο σε μελλοντικές περιπτώσεις. Για περισσότερες πληροφορίες, ανατρέξτε στην πρώτη σελίδα για να δείτε ολόκληρη τη δήλωση αποποίησης ευθύνης.

1 Χρησιμοποιήστε το αποσπώμενο κλειδί του κλειδιού, για να γυρίσετε το διακόπτη.

**A** Η πόρτα δεν μπορεί να ανοίξει από μέσα.

**B** Η πόρτα μπορεί να ανοίξει τόσο απ' έξω όσο και από μέσα.

**i** Σημείωση

- Με την ασφάλεια κάθε πόρτας κλειδώνει μόνο η συγκεκριμένη πόρτα - όχι και οι δύο πίσω πόρτες ταυτόχρονα.
- Τα αυτοκίνητα με ηλεκτρικές κλειδαριές ασφαλείας παιδιών δεν διαθέτουν μηχανικές κλειδαριές ασφαλείας παιδιών.

## Ηλεκτρική κλειδαριά ασφαλείας παιδιών \*

Η ηλεκτρική κλειδαριά ασφαλείας παιδιών μπορεί να ενεργοποιηθεί και να απενεργοποιηθεί με τον διακόπτη ανάφλεξης σε οποιαδήποτε θέση μετά τη **0**. Η ενεργοποίηση και η απενεργοποίηση μπορεί να πραγματοποιηθεί έως και 2 λεπτά από τη στιγμή που το αυτοκίνητο θα τεθεί εκτός λειτουργίας, με την προϋπόθεση ότι δεν θα ανοίξει κάποια πόρτα.



Κουμπί ενεργοποίησης και απενεργοποίησης.

### Πίσω κλειδαριά ασφαλείας παιδιών ενεργοποιημένη

Όταν η λυχνία στο κουμπί είναι αναμμένη, η κλειδαριά ασφαλείας παιδιών είναι ενεργοποιημένη.

Αν η κλειδαριά ασφαλείας παιδιών είναι ενεργοποιημένη όταν το αυτοκίνητο τεθεί εκτός λειτουργίας, θα παραμείνει ενεργοποιημένη την επόμενη φορά που το αυτοκίνητο θα τεθεί σε λειτουργία.

- Οι πίσω πόρτες δεν μπορούν να ανοίξουν από μέσα.
- Τα πίσω ηλεκτρικά παράθυρα μπορούν να ανοίξουν και να κλείσουν μόνο από την πόρτα του οδηγού.

### Πίσω κλειδαριά ασφαλείας παιδιών απενεργοποιημένη

Όταν η λυχνία στο κουμπί δεν είναι αναμμένη, η κλειδαριά ασφαλείας παιδιών είναι απενεργοποιημένη.

Το περιεχόμενο του παρόντος εγχειριδίου αντιπροσωπεύει την κατάσταση του εγχειριδίου χρήσης κατά τη στιγμή της εκτύπωσης και ενδέχεται να μην είναι απόλυτα έγκυρο σε μελλοντικές περιπτώσεις. Για περισσότερες πληροφορίες, ανατρέξτε στην πρώτη σελίδα για να δείτε ολόκληρη τη δήλωση αποποίησης ευθύνης.

- Οι πίσω πόρτες μπορούν να ανοίξουν από μέσα και τα ηλεκτρικά παράθυρα μπορούν να ανοίξουν και να κλείσουν από το πίσω κάθισμα.

## Ενδεικτικές λυχνίες και μηνύματα

Λυχνία	Μήνυμα	Ερμηνεία
	Πίσω κλειδαριά ασφαλείας παιδιών ενεργοποιημένη	Η κλειδαριά ασφαλείας παιδιών είναι ενεργοποιημένη.
	Πίσω κλειδαριά ασφαλείας παιδιών απενεργοποιημένη	Η κλειδαριά ασφαλείας παιδιών είναι απενεργοποιημένη.

\* Προαιρετικός εξοπλισμός/αξεσουάρ.

## 3.3.5. Παιδική ασφάλεια

Τα παιδιά πρέπει πάντοτε να κάθονται δεμένα, όταν μετακινούνται με το αυτοκίνητο.

Η Volvo διαθέτει εξοπλισμό ασφαλείας παιδιών (παιδικά καθίσματα και συστήματα πρόσδεσης) που έχει σχεδιαστεί ειδικά για τοποθέτηση στο συγκεκριμένο αυτοκίνητο. Χρησιμοποιώντας τον εξοπλισμό ασφαλείας παιδιών της Volvo, επιτυγχάνετε καλές συνθήκες ασφαλούς μετακίνησης του παιδιού με το αυτοκίνητο. Επιπλέον, ο εξοπλισμός ασφαλείας παιδιών εφαρμόζει σωστά και είναι εύχρηστος.

Ο εξοπλισμός που πρέπει να χρησιμοποιηθεί επιλέγεται συνυπολογίζοντας το βάρος τη σωματική διάπλαση του παιδιού.

Η Volvo συνιστά τα παιδιά να ταξιδεύουν σε παιδικό κάθισμα με φορά προς τα πίσω μέχρι όσο το δυνατόν μεγαλύτερη ηλικία, τουλάχιστον μέχρι 4 ετών, και στη συνέχεια σε βοηθητικό παιδικό κάθισμα με φορά προς τα εμπρός μέχρι να φτάσουν σε ύψος 140 cm (4 ft 7 in.).

### Σημείωση

Οι νομικές διατάξεις για τον τύπο παιδικού καθίσματος που πρέπει να χρησιμοποιείται για παιδιά διαφορετικής ηλικίας και ύψους διαφέρουν από χώρα σε χώρα. Ελέγξτε τι προβλέπει η νομοθεσία.

### Σημείωση

Όταν χρησιμοποιείτε εξοπλισμό ασφαλείας για παιδιά, είναι σημαντικό να διαβάσετε τις συνοδευτικές οδηγίες τοποθέτησης.

Αν έχετε απορίες κατά την τοποθέτηση εξοπλισμού ασφαλείας για παιδιά, επικοινωνήστε με τον κατασκευαστή για σαφέστερες οδηγίες.

Τα παιδιά, ανεξαρτήτως ηλικίας και ύψους, πρέπει να κάθονται στο αυτοκίνητο σωστά ασφαλισμένα. Μην αφήνετε ποτέ τα παιδιά να κάθονται στην αγκαλιά των επιβατών.

Το περιεχόμενο του παρόντος εγχειριδίου αντιπροσωπεύει την κατάσταση του εγχειριδίου χρήσης κατά τη στιγμή της εκτύπωσης και ενδέχεται να μην είναι απόλυτα έγκυρο σε μελλοντικές περιπτώσεις. Για περισσότερες πληροφορίες, ανατρέξτε στην πρώτη σελίδα για να δείτε ολόκληρη τη δήλωση αποποίησης ευθύνης.



---

### 3.3.6. Παιδικά καθίσματα

Όταν υπάρχουν παιδιά στο αυτοκίνητο, πρέπει να χρησιμοποιούνται πάντοτε κατάλληλα παιδικά καθίσματα.

Τα παιδιά πρέπει να κάθονται άνετα και με ασφάλεια. Βεβαιωθείτε ότι το παιδικό κάθισμα είναι καλά τοποθετημένο και στερεωμένο και χρησιμοποιείται σωστά.

Ανατρέξτε στις οδηγίες εγκατάστασης του παιδικού καθίσματος για τη σωστή τοποθέτηση.

#### Σημείωση

Όταν χρησιμοποιείτε εξοπλισμό ασφαλείας για παιδιά, είναι σημαντικό να διαβάσετε τις συνοδευτικές οδηγίες τοποθέτησης.

Αν έχετε απορίες κατά την τοποθέτηση εξοπλισμού ασφαλείας για παιδιά, επικοινωνήστε με τον κατασκευαστή για σαφέστερες οδηγίες.

#### Σημείωση

Ποτέ μην τοποθετείτε το παιδικό κάθισμα στο αυτοκίνητο χωρίς να το στερεώσετε. Πρέπει πάντοτε να είναι στερεωμένο σύμφωνα με τις οδηγίες για το παιδικό κάθισμα, ακόμη κι όταν δεν χρησιμοποιείται.

#### Σημείωση

Προσέχετε ιδιαίτερα όταν τοποθετείτε παιδικό κάθισμα ασφαλείας, ώστε τα αιχμηρά άκρα ή τα προεξέχοντα μέρη του παιδικού καθίσματος να μην γρατζουνίζουν το εσωτερικό του αυτοκινήτου.

Η τοποθέτηση για μεγάλο χρονικό διάστημα και η χρήση παιδικών καθισμάτων μπορεί να προκαλέσει φθορά λόγω χρήσης στα σημεία στερέωσης του αυτοκινήτου. Η Volvo συνιστά να χρησιμοποιείτε το προστατευτικό κάλυμμα πλάτης καθίσματος για την προστασία των σημείων στερέωσης του αυτοκινήτου.

#### Σημείωση

Για τα παιδικά καθίσματα ασφαλείας όπου το παιδί χρησιμοποιεί την ενσωματωμένη ζώνη ασφαλείας του αυτοκινήτου, διαβάστε τις συστάσεις για τις ζώνες ασφαλείας στο εγχειρίδιο κατόχου.

---

### 3.3.7. Ενεργοποίηση και απενεργοποίηση του αερόσακου συνοδηγού\*

Μπορείτε να απενεργοποιήσετε τον αερόσακο συνοδηγού αν το αυτοκίνητο διαθέτει διακόπτη, Passenger Airbag Cut Off Switch (PACOS).

Το περιεχόμενο του παρόντος εγχειριδίου αντιπροσωπεύει την κατάσταση του εγχειριδίου χρήσης κατά τη στιγμή της εκτύπωσης και ενδέχεται να μην είναι απόλυτα έγκυρο σε μελλοντικές περιπτώσεις. Για περισσότερες πληροφορίες, ανατρέξτε στην πρώτη σελίδα για να δείτε ολόκληρη τη δήλωση αποποίησης ευθύνης.

Ο διακόπτης για τον αερόσακο του συνοδηγού βρίσκεται στην άκρη του ταμπλό στην πλευρά του συνοδηγού και είναι προβάσιμος όταν είναι ανοικτή η πόρτα του συνοδηγού.

Βεβαιωθείτε ότι ο διακόπτης βρίσκεται στην επιθυμητή θέση.

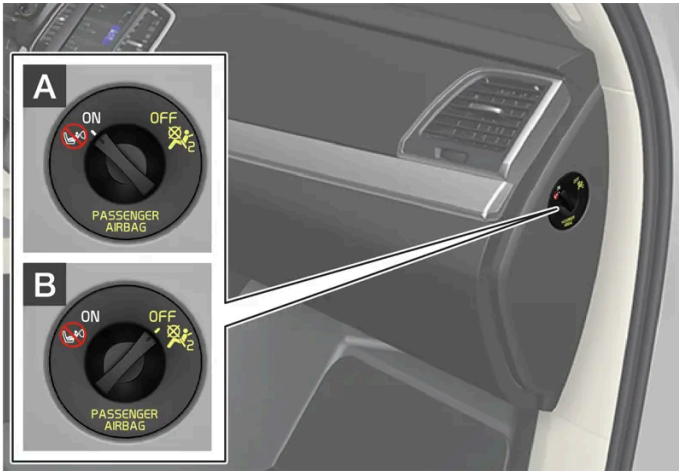

**A** ON - ο αερόσακος είναι ενεργοποιημένος και όλοι οι επιβάτες που κάθονται στραμμένοι προς τα εμπρός (παιδιά και ενήλικες) μπορούν να καθίσουν με ασφάλεια στο κάθισμα του συνοδηγού.

**B** OFF - Ο αερόσακος είναι απενεργοποιημένος και στο κάθισμα του συνοδηγού μπορεί να καθίσει με ασφάλεια ένα παιδί σε παιδικό κάθισμα ασφαλείας με φορά προς τα πίσω.

#### Προειδοποίηση

Αν το αυτοκίνητο δεν διαθέτει διακόπτη για την ενεργοποίηση/απενεργοποίηση του αερόσακου συνοδηγού, ο αερόσακος είναι πάντοτε ενεργοποιημένος.

## Ενεργοποίηση του αερόσακου συνοδηγού



**1**

Τραβήξτε τον διακόπτη προς τα έξω και γυρίστε τον από τη θέση OFF στη θέση ON.

➤ Στην οθόνη του οδηγού εμφανίζεται το μήνυμα **Αερόσακος συνοδηγού ενεργοποιημένος.**

### Σημείωση

Αν ο αερόσακος συνοδηγού έχει ενεργοποιηθεί/απενεργοποιηθεί και ο διακόπτης ανάφλεξης του αυτοκινήτου βρίσκεται στη θέση I ή μικρότερη, στην οθόνη του οδηγού εμφανίζεται ένα μήνυμα και ανάβει η παρακάτω ενδεικτική λυχνία στην κονσόλα οροφής περίπου 6 δευτερόλεπτα από την στιγμή που το ηλεκτρικό σύστημα του αυτοκινήτου τεθεί στη θέση II του διακόπτη ανάφλεξης.

- 2 Επιβεβαιώστε το μήνυμα πατώντας στο κουμπί O στα δεξιά χειριστήρια στο τιμόνι.



- Ένα μήνυμα κειμένου και μια προειδοποιητική λυχνία στην κονσόλα οροφής υποδεικνύουν ότι ο αερόσακος συνοδηγού είναι ενεργοποιημένος.

### Προειδοποίηση

Ποτέ μη χρησιμοποιείτε παιδικό κάθισμα με φορά προς τα πίσω στη θέση του συνοδηγού, όταν ο αερόσακος είναι ενεργοποιημένος.

Ο αερόσακος του συνοδηγού πρέπει να είναι πάντοτε ενεργοποιημένος όταν στο κάθισμα του συνοδηγού κάθονται επιβάτες στραμμένοι προς τα εμπρός (παιδιά και ενήλικες).

Παράλειψη τήρησης της παραπάνω οδηγίας μπορεί να θέσει σε κίνδυνο τη ζωή του ατόμου ή να προκαλέσει σοβαρό προσωπικό τραυματισμό.

## Απενεργοποίηση του αερόσακου συνοδηγού



1

Το περιεχόμενο του παρόντος εγχειριδίου αντιπροσωπεύει την κατάσταση του εγχειριδίου χρήσης κατά τη στιγμή της εκτύπωσης και ενδέχεται να μην είναι απόλυτα έγκυρο σε μελλοντικές περιπτώσεις. Για περισσότερες πληροφορίες, ανατρέξτε στην πρώτη σελίδα για να δείτε ολόκληρη τη δήλωση αποποίησης ευθύνης.

Τραβήξτε τον διακόπτη προς τα έξω και γυρίστε τον από τη θέση ON στη θέση OFF.

- Στην οθόνη του οδηγού εμφανίζεται το μήνυμα **Αερόσακος συνοδηγού απενεργοποιημένος**.

#### Σημείωση

Αν ο αερόσακος συνοδηγού έχει ενεργοποιηθεί/απενεργοποιηθεί και ο διακόπτης ανάφλεξης του αυτοκινήτου βρίσκεται στη θέση I ή μικρότερη, στην οθόνη του οδηγού εμφανίζεται ένα μήνυμα και ανάβει η παρακάτω ενδεικτική λυχνία στην κονσόλα οροφής περίπου 6 δευτερόλεπτα από την στιγμή που το ηλεκτρικό σύστημα του αυτοκινήτου τεθεί στη θέση II του διακόπτη ανάφλεξης.

- 2 Επιβεβαιώστε το μήνυμα πατώντας στο κουμπί O στα δεξιά χειριστήρια στο τιμόνι.



- Ένα μήνυμα κειμένου και μια προειδοποιητική λυχνία στην κονσόλα οροφής υποδεικνύουν ότι ο αερόσακος συνοδηγού είναι απενεργοποιημένος.

#### Προειδοποίηση

Οι επιβάτες που κάθονται στραμμένοι προς τα εμπρός (παιδιά και ενήλικες) δεν πρέπει ποτέ να κάθονται στο κάθισμα του συνοδηγού όταν ο αερόσακος είναι απενεργοποιημένος.

Παράλειψη τήρησης της παραπάνω οδηγίας μπορεί να θέσει σε κίνδυνο τη ζωή του ατόμου ή να προκαλέσει σοβαρό προσωπικό τραυματισμό.

#### Σημαντικό

Αν ο αερόσακος συνοδηγού απενεργοποιηθεί, θα απενεργοποιηθεί επίσης ο ηλεκτρικός προεντατήρας της ζώνης ασφαλείας στην πλευρά του συνοδηγού.

\* Προαιρετικός εξοπλισμός/αξεσουάρ.

## 3.4. Safety mode

---

### 3.4.1. Τροχαίο ατύχημα

Αν το αυτοκίνητό σας εμπλακεί σε τροχαίο ατύχημα, ανάψτε τα αλάρμ και μετακινήστε το αυτοκίνητο σε πιο ασφαλές σημείο αν είναι εφικτό.

Μην επιχειρήσετε να επανεκκινήσετε το αυτοκίνητο αν υπάρχει οσμή καυσίμου όταν στην οθόνη του οδηγού εμφανίζεται το μήνυμα **Safety mode Βλ. Εγχειρίδιο κατόχου**. Εάν ναι, βγείτε από το αυτοκίνητο αμέσως!

Καλέστε τις υπηρεσίες έκτακτης ανάγκης ή την οδική βοήθεια όπως είναι απαραίτητο.

Ανάλογα με τον εξοπλισμό του αυτοκινήτου, το αυτοκίνητο μπορεί να ανιχνεύσει ένα ατύχημα και να επικοινωνήσει αυτόματα με το πλησιέστερο τηλεφωνικό κέντρο έκτακτης ανάγκης. Αν το αυτοκίνητο δεν διαθέτει Volvo Assistance\*, υπάρχει μια ευρωπαϊκή οδηγία, Pan-European eCall, σύμφωνα με την οποία παρέχεται πρόσβαση σε ένα σύστημα αυτόματης ειδοποίησης σύγκρουσης και βοήθεια ταχείας απόκρισης σε περιπτώσεις έκτακτης ανάγκης<sup>[1]</sup>.

- Λειτουργήστε με γνώμονα την ασφάλεια, όταν βγαίνετε από το αυτοκίνητο!
- Φορέστε ανακλαστικό γιλέκο και τοποθετήστε το προειδοποιητικό τρίγωνο για να ειδοποιήσετε τους υπόλοιπους χρήστες του δρόμου.

### Σε περίπτωση σύγκρουσης με άγριο ζώο

Προσέξτε, ένα ζώο που έχει τραυματιστεί μπορεί να νιώσει παγιδευμένο και να προσπαθήσει να υπερασπιστεί τον εαυτό του.

Καλέστε την αστυνομία για ανώδυνη θανάτωση του ζώου αν έχει τραυματιστεί σοβαρά ή, αν το ζώο είναι νεκρό, μετακινήστε το εκτός δρόμου για να μην αποτελεί κίνδυνο για τους υπόλοιπους οδηγούς.

\* Προαιρετικός εξοπλισμός/αξεσουάρ.

<sup>[1]</sup> Ισχύει σε ορισμένες αγορές.

---

### 3.4.2. Safety mode

Η λειτουργία Safety mode είναι μια κατάσταση ασφαλείας που ενεργοποιείται όταν λόγω της σύγκρουσης ενδέχεται να έχει υποστεί ζημιά κάποιο σημαντικό σύστημα του αυτοκινήτου, όπως οι σωλήνες καυσίμου, οι αισθητήρες οποιουδήποτε συστήματος ασφαλείας ή το σύστημα πέδησης.

Αν το αυτοκίνητο έχει εμπλακεί σε σύγκρουση, στην οθόνη οδηγού μπορεί να εμφανιστεί το μήνυμα **Safety mode Βλ. Εγχειρίδιο κατόχου** με ένα προειδοποιητικό σύμβολο εφόσον δεν έχει υποστεί ζημιά η οθόνη και το ηλεκτρικό σύστημα του αυτοκινήτου λειτουργεί σωστά. Αυτό το μήνυμα σημαίνει ότι κάποιες από τις λειτουργίες του αυτοκινήτου έχουν υποβαθμιστεί.

 **Προειδοποίηση**

Σε καμία περίπτωση μην επιχειρήσετε να θέσετε το αυτοκίνητο σε λειτουργία, εάν υπάρχει η παραμικρή οσμή καυσίμου και στην οθόνη του οδηγού εμφανίζεται το μήνυμα **Safety mode Βλ. Εγχειρίδιο κατόχου**. Βγείτε αμέσως από το αυτοκίνητο.

Αν το αυτοκίνητο είναι σε λειτουργία ασφαλείας, είναι εφικτή η επαναφορά του συστήματος, για να εκκινηθεί και να μετακινηθεί το αυτοκίνητο για μια σύντομη διαδρομή, για παράδειγμα αν βρίσκεται σε μια επικίνδυνη κυκλοφοριακή κατάσταση.

 **Προειδοποίηση**

Μην επιχειρήσετε ποτέ να επισκευάσετε εσείς οι ίδιοι το αυτοκίνητο ή να αποκαταστήσετε τη λειτουργία των ηλεκτρονικών του συστημάτων μετά από κατάσταση ασφαλείας. Κάτι τέτοιο μπορεί να οδηγήσει σε τραυματισμό ή να προκαλέσει βλάβη στο αυτοκίνητο. Η Volvo συνιστά να απευθυνθείτε σε εξουσιοδοτημένο συνεργείο της Volvo για τον έλεγχο και την αποκατάσταση του αυτοκινήτου σε κανονική κατάσταση λειτουργίας αν εμφανιστεί το μήνυμα **Safety mode Βλ. Εγχειρίδιο κατόχου**.

 **Προειδοποίηση**

Εάν το αυτοκίνητο βρίσκεται σε κατάσταση ασφαλείας, δεν πρέπει να ρυμουλκηθεί. Πρέπει να μεταφερθεί από το συγκεκριμένο σημείο. Η Volvo συνιστά να μεταφερθεί σε ένα εξουσιοδοτημένο συνεργείο της Volvo.

### 3.4.3. Εκκίνηση και μετακίνηση του αυτοκινήτου μετά από τη λειτουργία ασφαλείας

Αν το αυτοκίνητο είναι σε λειτουργία ασφαλείας, είναι εφικτή η επαναφορά του συστήματος, για να εκκινηθεί και να μετακινηθεί το αυτοκίνητο για μια σύντομη διαδρομή, για παράδειγμα αν βρίσκεται σε μια επικίνδυνη κυκλοφοριακή κατάσταση.

#### Επαναρύθμιση και εκκίνηση του αυτοκινήτου μετά από τη λειτουργία ασφαλείας

- 1 Ελέγξτε τη γενική κατάσταση ζημιάς του αυτοκινήτου και αν υπάρχει διαρροή καυσίμου. Επίσης, δεν πρέπει να υπάρχει η παραμικρή οσμή καυσίμου.

Αν υπάρχει μόνο μικρή ζημιά και δεν διαπιστώθηκαν διαρροές καυσίμου, μπορείτε να δοκιμάσετε εκκίνηση.

 **Προειδοποίηση**

Σε καμία περίπτωση μην επιχειρήσετε να θέσετε το αυτοκίνητο σε λειτουργία, εάν υπάρχει η παραμικρή οσμή καυσίμου και στην οθόνη του οδηγού εμφανίζεται το μήνυμα **Safety mode Βλ. Εγχειρίδιο κατόχου**. Βγείτε αμέσως από το αυτοκίνητο.

Θέστε το αυτοκίνητο εκτός λειτουργίας χειροκίνητα.  
Το περιεχόμενο του παρόντος εγχειριδίου αντιπροσωπεύει την κατάσταση του εγχειριδίου χρήσης κατά τη στιγμή της εκτύπωσης και ενδέχεται να μην είναι απόλυτα έγκυρο σε μελλοντικές περιπτώσεις. Για περισσότερες πληροφορίες, ανατρέξτε στην πρώτη σελίδα για να δείτε ολόκληρη τη δήλωση αποποίησης ευθύνης.

**2**  
**3** Στη συνέχεια, δοκιμάστε να θέσετε το αυτοκίνητο σε λειτουργία.

- Το ηλεκτρονικό σύστημα του αυτοκινήτου πραγματοποιεί έλεγχο των συστημάτων και στη συνέχεια επιχειρεί να επαναφέρει τη συνήθη κατάσταση. Στην οθόνη του οδηγού εμφανίζεται το μήνυμα **Εκκίνηση οχήματος Έλεγχος συστήματος, περιμένετε** σε αυτό το διάστημα. Αυτό μπορεί να διαρκέσει έως και ένα λεπτό.
- 4** Στη συνέχεια επιχειρήστε να θέσετε το αυτοκίνητο ξανά σε λειτουργία όταν το μήνυμα **Εκκίνηση οχήματος Έλεγχος συστήματος, περιμένετε** δεν εμφανίζεται πλέον στην οθόνη του οδηγού.

 **Σημαντικό**

Αν το μήνυμα **Safety mode Βλ. Εγχειρίδιο κατόχου** εξακολουθεί να εμφανίζεται στην οθόνη, δεν πρέπει να οδηγήσετε ή να ρυμουλκήσετε το αυτοκίνητο, αλλά να καλέσετε οδική βοήθεια. Ακόμη και στην περίπτωση που το αυτοκίνητο δεν φαίνεται να έχει πρόβλημα, ενδέχεται κάποια βλάβη που δεν είναι εμφανής να καταστήσει αδύνατο τον έλεγχο του αυτοκινήτου αφού το θέσετε σε λειτουργία.

## Μετακίνηση του αυτοκινήτου μετά τη λειτουργία ασφάλειας

- 1** Αν στην οθόνη οδηγού εμφανίζεται το μήνυμα **The car is now in normal mode** μετά από μια απόπειρα εκκίνησης, το αυτοκίνητο μπορεί να μετακινηθεί προσεκτικά, αν βρίσκεται σε επικίνδυνη θέση.
- 2** Μη μετακινείτε το αυτοκίνητο μακρύτερα από όσο είναι απαραίτητο.

 **Προειδοποίηση**

Εάν το αυτοκίνητο βρίσκεται σε κατάσταση ασφάλειας, δεν πρέπει να ρυμουλκηθεί. Πρέπει να μεταφερθεί από το συγκεκριμένο σημείο. Η Volvo συνιστά να μεταφερθεί σε ένα εξουσιοδοτημένο συνεργείο της Volvo.

## 3.5. Ασφάλεια

Το όχημα διαθέτει διάφορα συστήματα ασφάλειας που συνεργάζονται για να προστατευτεί ο οδηγός και ο συνοδηγός σε περίπτωση ατυχήματος.

Το αυτοκίνητο διαθέτει μια σειρά από αισθητήρες που επενεργούν σε περίπτωση ατυχήματος και ενεργοποιούν διαφορετικά συστήματα ασφάλειας, όπως διαφορετικούς τύπους αερόσακων και εντατήρων ζωνών ασφάλειας. Ανάλογα με τη συγκεκριμένη περίπτωση ατυχήματος, όπως συγκρούσεις σε διαφορετικές γωνίες, ανατροπή ή εκτροπή εκτός δρόμου, τα συστήματα αντιδρούν με διαφορετικούς τρόπους, ώστε να παράσχουν καλή προστασία.

Υπάρχουν επίσης μηχανικά συστήματα ασφάλειας όπως το Whiplash Protection System. Το αυτοκίνητο είναι επίσης κατασκευασμένο έτσι, ώστε ένα μεγάλο μέρος της δύναμης της σύγκρουσης να κατανέμεται στις δοκούς, τις κολόνες, το δάπεδο, την οροφή και άλλα μέρη του αμαξώματος.

Το περιεχόμενο του παρόντος εγχειριδίου αντιπροσωπεύει την κατάσταση του εγχειριδίου χρήσης κατά τη στιγμή της εκτύπωσης και ενδέχεται να μην είναι απόλυτα έγκυρο σε μελλοντικές περιπτώσεις. Για περισσότερες πληροφορίες, ανατρέξτε στην πρώτη σελίδα για να δείτε ολόκληρη τη δήλωση αποποίησης ευθύνης.

Η λειτουργία ασφαλείας του αυτοκινήτου μπορεί να ενεργοποιηθεί μετά από σύγκρουση αν κάποια σημαντική λειτουργία στο αυτοκίνητο έχει υποστεί βλάβη.

## Προειδοποιητική λυχνία στην οθόνη του οδηγού



Η προειδοποιητική λυχνία στην οθόνη του οδηγού ανάβει όταν το ηλεκτρικό σύστημα του αυτοκινήτου βρίσκεται στη θέση II του διακόπτη ανάφλεξης. Η λυχνία σβήνει μετά από 6 δευτερόλεπτα περίπου, αν το σύστημα ασφαλείας του αυτοκινήτου λειτουργεί κανονικά.

### Προειδοποίηση

Αν η προειδοποιητική λυχνία παραμένει αναμμένη ή ανάψει ενώ οδηγείτε και στην οθόνη του οδηγού εμφανιστεί το μήνυμα **Μεταβείτε σε συνεργείο Σέρβις στο σύστημα αερόσακων SRS επείγον**, σημαίνει ότι ένα μέρος ενός από τα συστήματα ασφαλείας δεν λειτουργεί πλήρως. Η Volvo συνιστά να απευθυνθείτε σε ένα εξουσιοδοτημένο συνεργείο της Volvo το συντομότερο δυνατό.

### Προειδοποίηση

Ποτέ μην τροποποιείτε ή επισκευάζετε τα διάφορα συστήματα ασφαλείας του αυτοκινήτου εσείς οι ίδιοι. Η πλημμελής εργασία σε ένα από τα συστήματα μπορεί να προκαλέσει βλάβη και να οδηγήσει σε σοβαρό τραυματισμό. Η Volvo συνιστά να απευθυνθείτε σε ένα εξουσιοδοτημένο συνεργείο της Volvo.



Αν η συγκεκριμένη προειδοποιητική λυχνία έχει καεί, τότε αντί αυτής ανάβει η γενική προειδοποιητική λυχνία και στην οθόνη του οδηγού εμφανίζεται το ίδιο μήνυμα.

## 3.6. Ασφάλεια κατά την κύηση

Είναι σημαντικό η ζώνη ασφαλείας να χρησιμοποιείται σωστά στη διάρκεια της κύησης, και οι έγκυες οδηγοί να ρυθμίζουν το κάθισμά τους.

### Ζώνη ασφαλείας

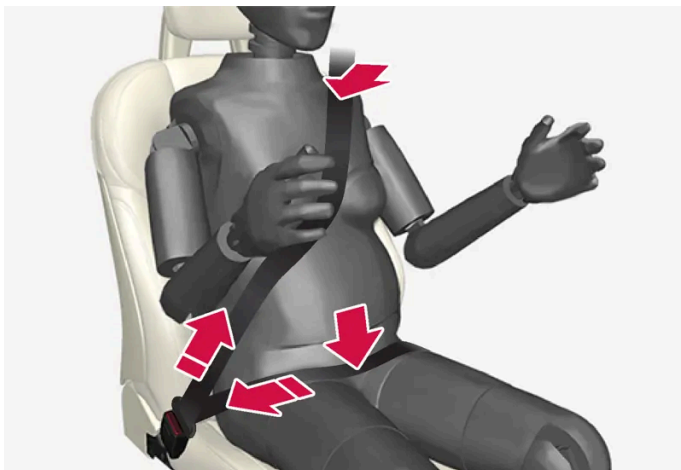

Το περιεχόμενο του παρόντος εγχειριδίου αντιπροσωπεύει την κατάσταση του εγχειριδίου χρήσης κατά τη στιγμή της εκτύπωσης και ενδέχεται να μην είναι απόλυτα έγκυρο σε μελλοντικές περιπτώσεις. Για περισσότερες πληροφορίες, ανατρέξτε στην πρώτη σελίδα για να δείτε ολόκληρη τη δήλωση αποποίησης ευθύνης.



Το διαγώνιο τμήμα της ζώνης ασφαλείας πρέπει να περνά πάνω από τον ώμο, να διέρχεται ανάμεσα από το στήθος και να κατεβαίνει στο πλάι της κοιλιάς.

Το οριζόντιο τμήμα της ζώνης ασφαλείας πρέπει να είναι επίπεδο πάνω από τους μηρούς και να περνά όσο το δυνατόν χαμηλότερα από την κοιλιά. – Σε καμία περίπτωση δεν πρέπει να ανεβαίνει προς την κοιλιά. Η ζώνη ασφαλείας δεν πρέπει να είναι χαλαρή, αλλά να εφαρμόζει όσο το δυνατόν πιο καλά στο σώμα. Επίσης, βεβαιωθείτε ότι η ζώνη ασφαλείας δεν έχει συστραφεί.

## Θέση καθίσματος

Όσο προχωρά η εγκυμοσύνη, οι έγκυες οδηγοί πρέπει να ρυθμίζουν το κάθισμα και το τιμόνι έτσι, ώστε να μπορούν να ελέγξουν εύκολα το αυτοκίνητο κατά την οδήγηση (δηλαδή πρέπει να μπορούν να χειρίζονται άνετα τα πεντάλ και το τιμόνι). Αυτό σημαίνει ότι θα πρέπει να μετακινήσουν το κάθισμα όσο το δυνατόν πιο πίσω ώστε να δημιουργηθεί αρκετός χώρος ανάμεσα στο τιμόνι και την κοιλιά.

---

## 3.7. Whiplash Protection System

Το Whiplash Protection System (WHIPS) μειώνει τον κίνδυνο τραυματισμών του αυχένα. Το σύστημα αποτελείται από τις πλάτες και έδρες καθισμάτων απορρόφησης ενέργειας και από ειδικά σχεδιασμένα προσκέφαλα στα μπροστινά καθίσματα.

Το σύστημα WHIPS ενεργοποιείται σε περίπτωση οπίσθιας σύγκρουσης, ανάλογα με τη γωνία και την ταχύτητα πρόσκρουσης, και τον τύπο του συγκρουόμενου οχήματος.

Όταν το σύστημα WHIPS ενεργοποιείται, οι πλάτες των μπροστινών καθισμάτων πέφτουν προς τα πίσω και οι έδρες των καθισμάτων μετακινούνται προς τα κάτω, αλλάζοντας έτσι τη θέση του οδηγού και του συνοδηγού. Η κίνησή του βοηθά στην απορρόφηση μερικών από τις δυνάμεις που μπορεί να δημιουργηθούν και να προκαλέσουν τραυματισμό του αυχένα.

### Προειδοποίηση

Το WHIPS λειτουργεί συμπληρωματικά με τις ζώνες ασφαλείας. Χρησιμοποιείτε πάντα τη ζώνη ασφαλείας.

### Προειδοποίηση

Μην τροποποιείτε και μην επισκευάζετε ποτέ εσείς οι ίδιοι το κάθισμα ή το WHIPS. Η Volvo συνιστά να απευθυνθείτε σε ένα εξουσιοδοτημένο συνεργείο της Volvo.

Αν τα μπροστινά καθίσματα έχουν υποστεί ισχυρή καταπόνηση, όπως για παράδειγμα σε περίπτωση σύγκρουσης, πρέπει να αντικατασταθούν. Η προστατευτική ικανότητα των καθισμάτων μπορεί να έχει χαθεί, ακόμη κι αν φαίνονται σε καλή κατάσταση.

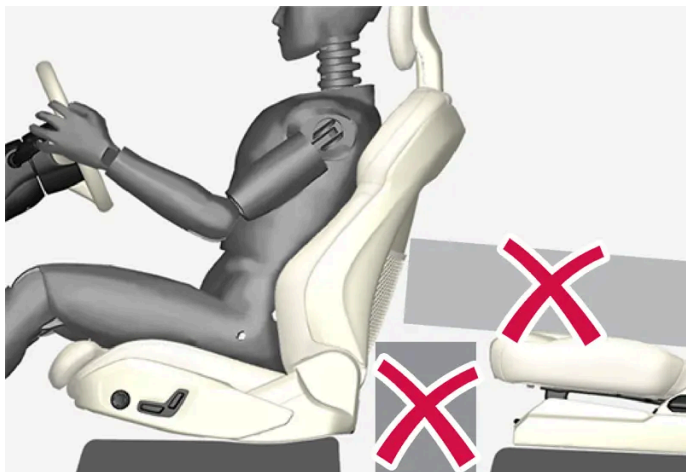

Μην αφήνετε αντικείμενα στο δάπεδο πίσω ή κάτω από τα μπροστινά καθίσματα ή στο πίσω κάθισμα, διότι μπορεί να εμποδιστεί η λειτουργία του συστήματος WHIPS.

### Προειδοποίηση

Μην στερεώνετε σκληρά αντικείμενα στο χώρο ανάμεσα στο πίσω κάθισμα και την πλάτη του μπροστινού καθίσματος.

Αν η πλάτη ενός πίσω καθίσματος είναι αναδιπλωμένη, τότε τυχόν φορτίο πρέπει να είναι στερεωμένο για να μην ολισθήσει προς τα πάνω στην πλάτη του μπροστινού καθίσματος σε περίπτωση σύγκρουσης.

### Προειδοποίηση

Αν η πλάτη ενός πίσω καθίσματος αναδιπλωθεί ή αν χρησιμοποιηθεί παιδικό κάθισμα με φορά προς τα πίσω στο πίσω κάθισμα, το αντίστοιχο μπροστινό κάθισμα πρέπει να μετακινηθεί προς τα εμπρός έτσι, ώστε να μην έρχεται σε επαφή με την αναδιπλωμένη πλάτη του καθίσματος ή με το παιδικό κάθισμα.

## Θέση καθίσματος

Για καλή προστασία από το WHIPS ο οδηγός και ο συνοδηγός πρέπει να κάθονται στη σωστή θέση και να φροντίζουν, ώστε η λειτουργία του συστήματος να μην εμποδίζεται.

Ρυθμίστε το μπροστινό κάθισμα στη σωστή θέση πριν αρχίσετε να οδηγείτε.

Ο οδηγός και ο συνοδηγός πρέπει να κάθονται στο κέντρο του καθίσματος, ενώ η απόσταση ανάμεσα στο κεφάλι και το προσκέφαλο πρέπει να είναι όσο το δυνατόν μικρότερη.

## WHIPS και παιδικά καθίσματα

Το περιεχόμενο του παρόντος εγχειριδίου αντιπροσωπεύει την κατάσταση του εγχειριδίου χρήσης κατά τη στιγμή της εκτύπωσης και ενδέχεται να μην είναι απόλυτα έγκυρο σε μελλοντικές περιπτώσεις. Για περισσότερες πληροφορίες, ανατρέξτε στην πρώτη σελίδα για να δείτε ολόκληρη τη δήλωση αποποίησης ευθύνης.

Η προστασία που παρέχει το αυτοκίνητο σε παιδιά που κάθονται σε παιδικό κάθισμα ή σε βοηθητικό παιδικό κάθισμα δεν μειώνεται από το σύστημα WHIPS.

---

## 4. Οθόνες και φωνητικός χειρισμός

---

### 4.1. Οθόνη οδηγού

---

#### 4.1.1. Δείκτες και ενδεικτικές λυχνίες στην οθόνη του οδηγού

---

##### 4.1.1.1. Δείκτης μπαταρίας

Ο δείκτης μπαταρίας δείχνει πόση ηλεκτρική ισχύς έχει απομείνει στην μπαταρία. Η εναπομένουσα ενέργεια εμφανίζεται ως επιμέρους ποσοστό της συνολικής ενέργειας και ως αυτονομία κατά προσέγγιση. Η αυτονομία επηρεάζεται από παράγοντες όπως το οδηγικό στυλ, οι ρυθμίσεις οδήγησης, η ταχύτητα, η εξωτερική θερμοκρασία και ο καιρός.

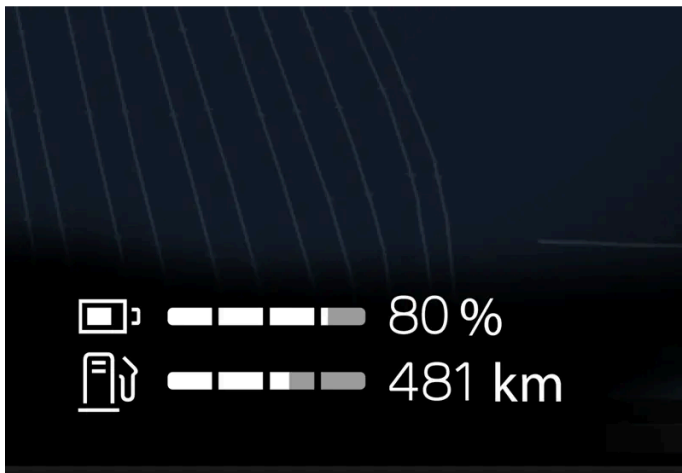

Ο δείκτης μπαταρίας στο κάτω μέρος της οθόνης του οδηγού δείχνει το επίπεδο φόρτισης (SoC) της μπαταρίας καθώς και την αυτονομία μέχρι να αδειάσει η μπαταρία.

---

##### 4.1.1.2. Δείκτης καυσίμου

Ο δείκτης καυσίμου στην οθόνη του οδηγού δείχνει τη στάθμη καυσίμου στο ρεζερβουάρ.

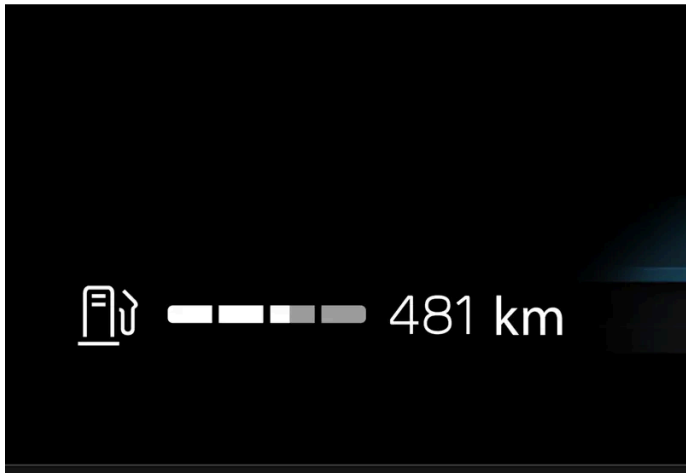

Η λευκή ζώνη στον δείκτη καυσίμου δείχνει την ποσότητα του καυσίμου στο ρεζερβουάρ.

Όταν η στάθμη καυσίμου είναι χαμηλή, το σύμβολο της αντλίας καυσίμου ανάβει με πορτοκαλί χρώμα. Η αυτονομία επισημαίνεται επίσης στον δείκτη καυσίμου.

## Αυτονομία

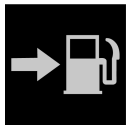

Ο υπολογιστής μετακίνησης υπολογίζει την απόσταση που μπορείτε να διανύσετε με την ποσότητα καυσίμου στο ρεζερβουάρ.

Ο υπολογισμός βασίζεται στη μέση κατανάλωση καυσίμου κατά τα τελευταία 30 km (20 μίλια) και στην υπολειπόμενη ποσότητα καυσίμου στο ρεζερβουάρ.

όταν ο δείκτης δείχνει "----", δεν υπάρχει επαρκές καύσιμο για να μπορεί να υπολογιστεί η αυτονομία. Στη συνέχεια, ανεφοδιάστε το αυτοκίνητο με καύσιμο το συντομότερο δυνατό.

### Σημείωση

Μπορεί να υπάρχει μια μικρή απόκλιση στην ένδειξη, αν αλλάξετε τον τρόπο που οδηγείτε.

Όταν οδηγείτε οικονομικά, η απόσταση που μπορεί να διανύσει το όχημα είναι γενικά μεγαλύτερη.

## 4.1.1.3. Δείκτης εξωτερικής θερμοκρασίας

Η θερμοκρασία έξω από το αυτοκίνητο εμφανίζεται στην οθόνη του οδηγού. Αν το αυτοκίνητο έχει παραμείνει ακινητοποιημένο για μεγάλο χρονικό διάστημα, η τιμή θερμοκρασίας που δείχνει ο δείκτης μπορεί να είναι πολύ υψηλή.



Όταν η θερμοκρασία έξω από το αυτοκίνητο κυμαίνεται μεταξύ  $-5^{\circ}\text{C}$  ( $23^{\circ}\text{F}$ ) και  $+2^{\circ}\text{C}$  ( $36^{\circ}\text{F}$ ), ανάβει ένα σύμβολο χιονονιφάδας ως προειδοποίηση για πιθανή ολισθηρότητα.

Το περιεχόμενο του παρόντος εγχειριδίου αντιπροσωπεύει την κατάσταση του εγχειριδίου χρήσης κατά τη στιγμή της εκτύπωσης και ενδέχεται να μην είναι απόλυτα έγκυρο σε μελλοντικές περιπτώσεις. Για περισσότερες πληροφορίες, ανατρέξτε στην πρώτη σελίδα για να δείτε ολόκληρη τη δήλωση αποποίησης ευθύνης.

- 1 Πατήστε το κουμπί .
- 2 Επιλέξτε **System**.
- 3 Πατήστε το κουμπί **Μονάδες μέτρησης**.
- 4 Αλλάξτε τις ρυθμίσεις που θέλετε.

---

### 4.1.1.4. Ένδειξη αλλαγής σχέσεων

Η ένδειξη αλλαγής σχέσεων στην οθόνη του οδηγού δείχνει την τρέχουσα σχέση κατά τη χειροκίνητη αλλαγή σχέσεων και πότε είναι η κατάλληλη στιγμή να επιλεχθεί η επόμενη σχέση για βέλτιστη οικονομία καυσίμου.

Για οικολογική οδήγηση κατά τη χειροκίνητη αλλαγή σχέσεων, είναι σημαντικό να οδηγείτε έχοντας επιλεγμένη τη σωστή σχέση και να αλλάζετε σχέσεις έγκαιρα.

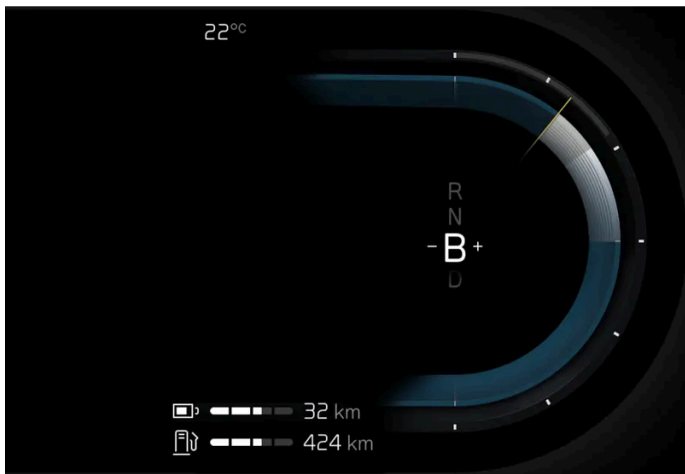

Ένδειξη αλλαγής σχέσεων στην οθόνη οδηγού.

Η ένδειξη αλλαγής σχέσεων εμφανίζεται στη θέση B. Η ένδειξη αλλαγής σχέσεων δείχνει την τρέχουσα σχέση στην οθόνη του οδηγού και χρησιμοποιεί το σύμβολο + ή - ως ένδειξη πότε συνιστάται η επιλογή χαμηλότερης ή υψηλότερης σχέσης αντίστοιχα.

---

### 4.1.2. Υπολογιστής ταξιδιού

---

## 4.1.2.1. Υπολογιστής ταξιδιού

Ο υπολογιστής ταξιδιού του αυτοκινήτου καταγράφει τιμές όπως τα διανυθέντα χιλιόμετρα, η μέση κατανάλωση και η μέση ταχύτητα.

### Πληροφορίες στον υπολογιστή ταξιδιού

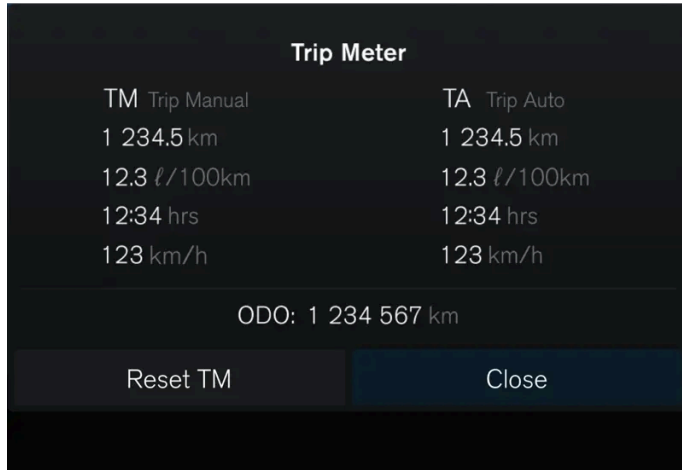

Οι τιμές που εμφανίζονται στον υπολογιστή ταξιδιού είναι οι εξής:

- Χιλιομετρική απόσταση
- Μέση κατανάλωση
- Χρόνος οδήγησης
- Μέση ταχύτητα

#### Άνοιγμα υπολογιστή ταξιδιού

- 1 Πατήστε το κουμπί **O** στο τιμόνι.
- > Ο υπολογιστής ταξιδιού ανοίγει.

#### Χιλιομετρητής

Υπάρχουν δύο μερικοί χιλιομετρητές, ο TM και ο TA. <sup>[1]</sup>

Ο TM μπορεί να μηδενιστεί χειροκίνητα και ο TA μηδενίζεται αυτόματα, αν το αυτοκίνητο δεν χρησιμοποιηθεί τουλάχιστον επί τέσσερις ώρες.

#### Χιλιομετρητής

Ο χιλιομετρητής καταγράφει τη συνολική απόσταση που έχει διανύσει το αυτοκίνητο. Αυτή η τιμή δεν μπορεί να μηδενιστεί.

### Ρυθμίσεις υπολογιστή ταξιδιού

Οι ρυθμίσεις του υπολογιστή ταξιδιού πραγματοποιούνται από την κεντρική οθόνη.

Το περιεχόμενο του παρόντος εγχειριδίου αντιπροσωπεύει την κατάσταση του εγχειριδίου χρήσης κατά τη στιγμή της εκτύπωσης και ενδέχεται να μην είναι απόλυτα έγκυρο σε μελλοντικές περιπτώσεις. Για περισσότερες πληροφορίες, ανατρέξτε στην πρώτη σελίδα για να δείτε ολόκληρη τη δήλωση αποποίησης ευθύνης.

- 1 Πατήστε το κουμπί .
- 2 Επιλέξτε **Χειριστήρια**.
- 3 Αλλάξτε τις ρυθμίσεις που θέλετε.

[1] Μερικός μη αυτόματος και Μερικός αυτόματος

---

## 4.1.2.2. ΜΗΔΕΝΙΣΜΟΣ ΤΟΥ ΧΙΛΙΟΜΕΤΡΗΤΗ

Μπορείτε να μηδενίσετε τον χιλιομετρητή στην οθόνη του οδηγού ή χρησιμοποιώντας τον αριστερό μοχλοδιακόπτη.

Μηδενίστε όλες τις πληροφορίες στον χιλιομετρητή TM (διανυθέντα χιλιόμετρα, μέση κατανάλωση, μέση ταχύτητα και χρόνος οδήγησης).

### Μηδενισμός στην οθόνη του οδηγού

- 1 Πατήστε το κουμπί  στο τιμόνι.
  - 2 Επιλέξτε **Μηδενισμ. υπολογ. ταξιδιού** χρησιμοποιώντας τα κουμπιά στο τιμόνι.
  - 3 Επιβεβαιώστε με το κουμπί  για να γίνει μηδενισμός.
- Ο χιλιομετρητής μηδενίστηκε.



## Μηδενισμός από τον μοχλοδιακόπτη



1 Πατήστε παρατεταμένα το κουμπί RESET στον μοχλοδιακόπτη.

> Ο χιλιομετρητής μηδενίστηκε.

### 4.1.3. Οθόνη οδηγού

Στην οθόνη του οδηγού εμφανίζονται πληροφορίες για το αυτοκίνητο και την οδήγηση.

Η οθόνη του οδηγού περιλαμβάνει δείκτες, λειτουργίες υποστήριξης οδηγού και ενδεικτικές και προειδοποιητικές λυχνίες, μεταξύ άλλων. Το περιεχόμενο της οθόνης του οδηγού εξαρτάται από τον εξοπλισμό του αυτοκινήτου, τις ρυθμίσεις και ποιες λειτουργίες είναι ενεργές τη συγκεκριμένη στιγμή.

Η οθόνη του οδηγού ενεργοποιείται μόλις ανοίξει κάποια πόρτα. Η οθόνη του οδηγού σβήνει μετά από λίγο αν δεν χρησιμοποιηθεί. Μπορείτε να την επανενεργοποιήσετε με έναν από τους εξής τρόπους:

- Γυρίστε τον διακόπτη ανάφλεξης στη θέση I.
- Ανοίξτε μια από τις πόρτες.

#### Προειδοποίηση

Αν η οθόνη του οδηγού σβήσει, δεν ανάβει κατά την ενεργοποίηση/εκκίνηση ή είναι δυσανάγνωστη κατά ένα μέρος ή εντελώς, το αυτοκίνητο δεν πρέπει να χρησιμοποιείται. Πρέπει να επισκεφθείτε ένα συνεργείο αμέσως. Η Volvo συνιστά ένα εξουσιοδοτημένο συνεργείο της Volvo.

### Προειδοποίηση

Σε περίπτωση βλάβης στην οθόνη του οδηγού, μπορεί να μην εμφανίζονται πληροφορίες π.χ. για τα φρένα, τους αερόσακους ή άλλα συστήματα ασφαλείας. Σε αυτή την περίπτωση, ο οδηγός δεν μπορεί να ελέγξει την κατάσταση των συστημάτων του αυτοκινήτου ή να λαμβάνει τις τρέχουσες προειδοποιήσεις και πληροφορίες.



Θέση στην οθόνη του οδηγού:

Αριστερά	Στη μέση	Δεξιά
Ενδεικτικές και προειδοποιητικές λυχνίες	Ενδεικτικές και προειδοποιητικές λυχνίες	Ενδεικτικές και προειδοποιητικές λυχνίες
Ταχύμετρο	Θερμοκρασία	Στροφόμετρο
Πληροφορίες Cruise control και ρυθμιστή ταχύτητας	Μηνύματα, σε ορισμένες περιπτώσεις με γραφικά	Πρόγραμμα οδήγησης
Χιλιόμετρητής	Πληροφορίες για τις πόρτες και τις ζώνες ασφαλείας	Επιλεγμένη κατεύθυνση οδήγησης
–	Λειτουργίες υποστήριξης οδηγού	Δείκτης μπαταρίας
–	Μενού εφαρμογών (ενεργοποιείται μέσω των χειριστηρίων στο τιμόνι)	Δείκτης καυσίμου

## 4.1.4. Ρυθμίσεις οθόνης οδηγού

Αλλάξτε το πρόγραμμα απεικόνισης ή επιλέξτε τι θέλετε να εμφανίζεται στην οθόνη του οδηγού.

## Μενού εφαρμογών



 – Πληροφορίες για τον χιλιομετρητή και το οδόμετρο, μεταξύ άλλων.

### Διαχείριση του μενού εφαρμογών

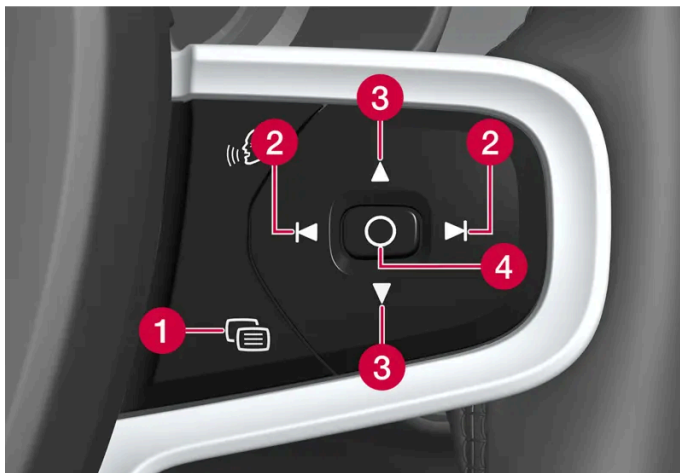

- 1 Κλείσιμο μενού/αλλαγή προγράμματος απεικόνισης
- 2 Αριστερά/δεξιά
- 3 Επάνω/κάτω
- 4 Άνοιγμα μενού/επιβεβαίωση

Το μενού εφαρμογών κλείνει αν δεν πατηθεί κανένα κουμπί ή αν έχουν ενεργοποιηθεί συγκεκριμένες επιλογές.

## Προγράμματα απεικόνισης

Η οθόνη του οδηγού διαθέτει δύο προγράμματα απεικόνισης που αλλάζουν από το κουμπί  στη δεξιά πλευρά του τιμονιού.

- Calm - το μεσαίο τμήμα της οθόνης του οδηγού είναι κενό.
- Navigation\* - εμφανίζεται ένας χάρτης ολόκληρης της οθόνης του οδηγού.

## Ρυθμίσεις στην κεντρική οθόνη

Το περιεχόμενο του παρόντος εγχειριδίου αντιπροσωπεύει την κατάσταση του εγχειριδίου χρήσης κατά τη στιγμή της εκτύπωσης και ενδέχεται να μην είναι απόλυτα έγκυρο σε μελλοντικές περιπτώσεις. Για περισσότερες πληροφορίες, ανατρέξτε στην πρώτη σελίδα για να δείτε ολόκληρη τη δήλωση αποποίησης ευθύνης.

Οι ρυθμίσεις στην οθόνη του οδηγού πραγματοποιούνται από την κεντρική οθόνη.

- 1 Πατήστε το κουμπί .
- 2 Επιλέξτε **Χειριστήρια**.
- 3 Αλλάξτε τις ρυθμίσεις που θέλετε.

Αυτές οι ρυθμίσεις είναι προσωπικές και αποθηκεύονται στο ενεργό προφίλ οδηγού.

\* Προαιρετικός εξοπλισμός/αξεσουάρ.

## 4.1.5. Άδεια χρήσης για την οθόνη του οδηγού

Η άδεια αποτελεί σύμβαση που παρέχει το δικαίωμα χειρισμού μιας συγκεκριμένης λειτουργίας ή το δικαίωμα χρήσης του δικαιώματος ενός τρίτου σύμφωνα με τους όρους και τις προϋποθέσεις της σύμβασης. Το παρακάτω κείμενο συνιστά τη σύμβαση της Volvo με τον κατασκευαστή ή τον σχεδιαστή και παρατίθεται στα Αγγλικά.

### 1.1 List of used Open Source Components

This table contains a list of open source software (OSS) components used within the product under the terms of the respective licenses. The source code corresponding to the open source components is also provided along with the product wherever mandated by the respective OSS license

SI No.	Name of OSS Component	Version of OSS Component	Name and Version of License (License text can be found in Appendix below)	Home Page	More Information
1	BidiReferenceCpp	26	Unicode Terms of Use	<a href="http://www.unicode.org/Public/PR/OGRAMS/BidiReferenceCpp/">http://www.unicode.org/Public/PR/OGRAMS/BidiReferenceCpp/</a>	(C) Socionext Embedded Software Austria GmbH (SESA) Copyright (C) 1999-2009, ASMUS, Inc
2	FASTCRC32	1.2.8	License of Stephan brumme/ Zlib style License	<a href="http://stephan-brumme.com/">http://stephan-brumme.com/</a>	Copyright © 2011-2013 Stephan Brumme. All rights reserved, Copyright (C) 1995-2006, 2010, 2011, 2012 Mark Adler
3	Freescale IMX6 HDMI	5.0.11	BSD 3-clause "New" or "Revised" License	<a href="https://www.nxp.com/[https://www.nxp.com/]">https://www.nxp.com/[https://www.nxp.com/]</a>	Copyright © 2009-2012, Freescale Semiconductor, Inc, Copyright © 2010-2012, Freescale Semiconductor, Inc.

SI No.	Name of OSS Component	Version of OSS Component	Name and Version of License (License text can be found in Appendix below)	Home Page	More Information
4	FreeType Hashing	2.6.3	MIT License	<a href="https://sourceforge.net/p/canvasdraw/cd/642/tree/trunk/freetype/include/freetype/internal/fthash.h">https://sourceforge.net/p/canvasdraw/cd/642/tree/trunk/freetype/include/freetype/internal/fthash.h</a> [ <a href="http://sourceforge.net/p/canvasdraw/cd/642/tree/trunk/freetype/include/freetype/internal/fthash.h">http://sourceforge.net/p/canvasdraw/cd/642/tree/trunk/freetype/include/freetype/internal/fthash.h</a> ]	Copyright 2000 Computing Research Labs, New Mexico State University Copyright 2001-2015 Francesco Zappa Nardelli
5	Freetype Project - BDF	2.6.3	MIT License	<a href="https://sourceforge.net/projects/freetype/files/freetype2/2.6.3/">https://sourceforge.net/projects/freetype/files/freetype2/2.6.3/</a> [ <a href="http://www.freetype.org/">http://www.freetype.org/</a> ]	Copyright (C) 2001-2014 by Francesco Zappa Nardelli. Copyright 2000 Computing Research Labs, New Mexico State University
6	Freetype Project -PCF	2.6.3	MIT License	<a href="https://sourceforge.net/projects/freetype/files/freetype2/2.6.3/">https://sourceforge.net/projects/freetype/files/freetype2/2.6.3/</a> [ <a href="http://www.freetype.org/">http://www.freetype.org/</a> ]	Copyright 2000-2001, 2003 by Francesco Zappa Nardelli Copyright (C) 2000, 2001, 2002, 2003, 2006, 2010 by Francesco Zappa Nardelli Copyright (C) 2000-2004, 2006-2011, 2013, 2014 by Francesco Zappa Nardelli Copyright 2000-2010, 2012-2014 by Francesco Zappa Nardelli Copyright 2003 by Francesco Zappa Nardelli
7	Freetype Project - Pcfutil	2.6.3	Open Group License	<a href="https://sourceforge.net/projects/freetype/files/freetype2/2.6.3/">https://sourceforge.net/projects/freetype/files/freetype2/2.6.3/</a> [ <a href="http://www.freetype.org/">http://www.freetype.org/</a> ]	Copyright 1990, 1994, 1998 The Open Group
8	HarfBuzz	1.3.1	MIT License	<a href="http://freedesktop.org/wiki/Software/HarfBuzz">http://freedesktop.org/wiki/Software/HarfBuzz</a>	Copyright © 2007 Chris Wilson Copyright © 2009,2010 Red Hat, Inc. Copyright © 2011, 2012 Google, Inc.
9	Integrity Libnet	1.16	Internet Software Consortium-IBM License ISC License	<a href="https://github.com/lattera/glibc/blob/master/resolv/inetpton.c">https://github.com/lattera/glibc/blob/master/resolv/inetpton.c</a> [ <a href="http://github.com/lattera/glibc/blob/master/resolv/inetpton.c">http://github.com/lattera/glibc/blob/master/resolv/inetpton.c</a> ]	Copyright © 1996 by Internet Software Consortium. Consortium, Copyright © 1995 by International Business Machines, Inc.
10	Khronos EGL Headers	1.4	MIT License	<a href="http://www.khronos.org/registry/egl/">http://www.khronos.org/registry/egl/</a>	Copyright © 2007-2013 The Khronos Group Inc. Copyright 2008 VMware, Inc. Copyright © 2013-2014 The Khronos Group Inc.
11	Khronos Group - OpenGL ES	2.0	SGI Free Software License B v2.0	<a href="http://www.khronos.org/opengles/">http://www.khronos.org/opengles/</a>	
12	libjpeg	6b	Independent JPEG Group License	<a href="http://www.ijg.org/">http://www.ijg.org/</a>	Copyright (C) 1991-1998, Thomas G. Lane.
13	libpng	1.4.22	libpng License	<a href="http://github.com/coapp-package/libpng/">http://github.com/coapp-package/libpng/</a>	Copyright © 1998-2010 Glenn Randers-Pehrson Copyright © 2007, 2009 Glenn Randers-Pehrson Version 0.96 Copyright © 1996, 1997 Andreas Dilger Version 0.88 Copyright © 1995, 1996 Guy Eric Schalnat, Group 42, Inc.

SI No.	Name of OSS Component	Version of OSS Component	Name and Version of License (License text can be found in Appendix below)	Home Page	More Information
14	Libunibreak	1.2.8	zlib License	<a href="https://github.com/adah1972/libunibreak">https://github.com/adah1972/libunibreak</a> [ <a href="https://github.com/adah1972/libunibreak">https://github.com/adah1972/libunibreak</a> ]	Copyright (C) 2008-2011 Wu Yongwei Copyright (C) 2012 Tom Hacohe <a href="mailto:tom@stosb.com">tom@stosb.com</a>
15	Iz4 Compression algorithm	1.4.0	BSD 2-clause "Simplified" License	<a href="http://github.com/Cyan4973/iz4/">http://github.com/Cyan4973/iz4/</a>	Copyright (C) 2011-2014, Yann Collet
16	md5	1.6	Public Domain	<a href="https://doxygen.reactos.org/d7/d04/sdk_2lib_23rdparty_2freetype_2src_2base_2md5_8c_source.html">https://doxygen.reactos.org/d7/d04/sdk_2lib_23rdparty_2freetype_2src_2base_2md5_8c_source.html</a> [ <a href="https://doxygen.reactos.org/d7/d04/sdk_2lib_23rdparty_2freetype_2src_2base_2md5_8c_source.html">https://doxygen.reactos.org/d7/d04/sdk_2lib_23rdparty_2freetype_2src_2base_2md5_8c_source.html</a> ]	
17	NetBSD	1.9	HPND like license IBM License BSD-4-Clause (University of California-Specific) BSD 3-clause "New" or "Revised" License BSD One Clause License	<a href="http://www.netbsd.org/">http://www.netbsd.org/</a>	Copyright © 1998 Manuel Bouyer Copyright © 1996 Matt Thomas. Copyright 1997 Marshall Kirk McKusick. All Rights Reserved, Copyright © 1985, 1988, 1989, 1991, 1993, 1995 The Regents of the University of California Copyright © 1989, 1993 The Regents of the University of California Copyright © 1983, 1993 The Regents of the University of California Copyright 2000-2011 Green Hills Software Copyright (c) 1996 by Internet Software Consortium. Copyright (C) 1998 WIDE Project, Portions Copyright © 1995 by International Business Machines, Inc, Copyright (C) 1994, 1995, 1997 TooLs GmbH Copyright (C) 1994, 1995, 1997 Wolfgang Solfrank Copyright © 1995, 1999 Berkeley Software Design, Inc Portions Copyright © 1993 by Digital Equipment Corporation Copyright © 1992 Henry Spencer Copyright © 1997, 1998, 1999 The NetBSD Foundation, Inc Copyright © 1996 by Internet Software Consortium. Copyright (c) 1994 James A. Jegers(c) © UNIX System Laboratories, Inc.
18	NetBSD_BSD4	1.9	BSD 4-clause "Original" or "Old" License	<a href="http://www.netbsd.org/">http://www.netbsd.org/</a>	Copyright 2000-2011, 2000-2013 Green Hills Software, Copyright © 1994, 1998 Christopher G. Demetriou, Copyright © 1982, 1986, 1990, 1993, 1994 The Regents of the University of California. All rights reserved. © UNIX System Laboratories, Inc.
19	The FreeType Project - freetype2	2.6.3	Freetype Project License	<a href="http://sourceforge.net/projects/freetype/">http://sourceforge.net/projects/freetype/</a>	Copyright 1996-2016 by David Turner, Robert Wilhelm, and Werner Lemberg, Copyright 2007-2016 by Rahul Bhalaria, Copyright 2009-2016 by Oran Agra and Mickey Gabel, Copyright 2008-2016 by David Turner, Robert Wilhelm, Werner Lemberg, and Suzuki Toshiya. Copyright 2000 Computing Research Labs, New Mexico State University, Copyright 2001-2015 Francesco Zappa Nardelli, Copyright 2004-2016 by Masatake YAMATO and Redhat K.K., Copyright 2007-2016 by Derek Clegg and Michael Toftdal, Copyright 2010-2016 by Joel Klinghed, Copyright 2007-2013 Adobe Systems Incorporated, Copyright 2007-2014 Adobe Systems Incorporated, Copyright 2004-2016 by Albert Chin-A-Young, Copyright 2013-2016 by Google, Inc, Copyright 2002-2016 by Roberto Alameda, Copyright 2003 Huw D M Davies for Codeweavers, Copyright 2007 Dmitry Timoshkov for Codeweavers
20	Vivante Driver software	viv5.0.11p7.4.i3	MIT License	<a href="http://www.vivante.com/">http://www.vivante.com/</a>	Copyright 2012 - 2016 Vivante Corporation, Santa Clara, California Copyright © 2007 The Khronos Group Inc Copyright © 2014 - 2016 Vivante Corporation Copyright 2012 Vivante Corporation, Sunnyvale, California Copyright © 2011 Intel Corporation Copyright (C) 1999-2001 Brian Paul
21	zlib	1.2.8	zlib License	<a href="http://www.zlib.net/">http://www.zlib.net/</a>	Copyright (C) 1995-2007 Mark Adler Copyright (C) 1995-2005 Jean-loup Gailly Copyright (C) 1995-2012 Mark Adler Copyright (C) 2003 Chris Anderson Copyright (C) 1998 Brian Raiter

Το περιεχόμενο του παρόντος εγχειριδίου αντιπροσωπεύει την κατάσταση του εγχειριδίου χρήσης κατά τη στιγμή της εκτύπωσης και ενδέχεται να μην είναι απόλυτα έγκυρο σε μελλοντικές περιπτώσεις. Για περισσότερες πληροφορίες, ανατρέξτε στην πρώτη σελίδα για να δείτε ολόκληρη τη δήλωση αποποίησης ευθύνης.

SI No.	Name of OSS Component	Version of OSS Component	Name and Version of License (License text can be found in Appendix below)	Home Page	More Information
22	RBTee.cpp	3.4.2	Public Domain	<a href="https://www.eu.socionext.com/">https://www.eu.socionext.com/</a>	(C) Socionext Embedded Software Austria GmbH (SESA)

## 2. APPENDIX - LICENSE TEXT

### 2.1 HPND Like license

Portions Copyright (c) 1993 by Digital Equipment Corporation.

Permission to use, copy, modify, and distribute this software for any purpose with or without fee is hereby granted, provided that the above copyright notice and this permission notice appear in all copies, and that the name of Digital Equipment Corporation not be used in advertising or publicity pertaining to distribution of the document or software without specific, written prior permission.

THE SOFTWARE IS PROVIDED "AS IS" AND DIGITAL EQUIPMENT CORP. DISCLAIMS ALL WARRANTIES WITH REGARD TO THIS SOFTWARE, INCLUDING ALL IMPLIED WARRANTIES OF MERCHANTABILITY AND FITNESS. IN NO EVENT SHALL DIGITAL EQUIPMENT CORPORATION BE LIABLE FOR ANY SPECIAL, DIRECT, INDIRECT, OR CONSEQUENTIAL DAMAGES OR ANY DAMAGES WHATSOEVER RESULTING FROM LOSS OF USE, DATA OR PROFITS, WHETHER IN AN ACTION OF CONTRACT, NEGLIGENCE OR OTHER TORTIOUS ACTION, ARISING OUT OF OR IN CONNECTION WITH THE USE OR PERFORMANCE OF THIS SOFTWARE.

### 2.2 BSD 2-clause "Simplified" License

BSD Two Clause License

Redistribution and use in source and binary forms, with or without modification, are permitted provided that the following conditions are met: Redistributions of source code must retain the above copyright notice, this list of conditions and the following disclaimer. Redistributions in binary form must reproduce the above copyright notice, this list of conditions and the following disclaimer in the documentation and/or other materials provided with the distribution.

THIS SOFTWARE IS PROVIDED BY THE AUTHOR "AS IS" AND ANY EXPRESS OR IMPLIED WARRANTIES, INCLUDING, BUT NOT LIMITED TO, THE IMPLIED WARRANTIES OF MERCHANTABILITY AND FITNESS FOR A PARTICULAR PURPOSE ARE DISCLAIMED. IN NO EVENT SHALL THE AUTHOR BE LIABLE FOR ANY DIRECT, INDIRECT, INCIDENTAL, SPECIAL, EXEMPLARY, OR CONSEQUENTIAL DAMAGES (INCLUDING, BUT NOT LIMITED TO, PROCUREMENT OF SUBSTITUTE GOODS OR SERVICES; LOSS OF USE, DATA, OR PROFITS; OR BUSINESS INTERRUPTION) HOWEVER CAUSED AND ON ANY THEORY OF LIABILITY, WHETHER IN CONTRACT, STRICT LIABILITY, OR TORT (INCLUDING NEGLIGENCE OR OTHERWISE) ARISING IN ANY WAY OUT OF THE USE OF THIS SOFTWARE, EVEN IF ADVISED OF THE POSSIBILITY OF SUCH DAMAGE.

### 2.3 IBM License

Portions Copyright (c) 1995 by International Business Machines, Inc.

International Business Machines, Inc. (hereinafter called IBM) grants permission under its copyrights to use, copy, modify, and distribute this Software with or without fee, provided that the above copyright notice and all paragraphs of this notice appear in all copies, and that the name of IBM not be used in connection with the marketing of any product incorporating the Software or modifications thereof, without specific, written prior permission.

Το περιεχόμενο του παρόντος εγχειριδίου αντιπροσωπεύει την κατάσταση του εγχειριδίου χρήσης κατά τη στιγμή της εκτύπωσης και ενδέχεται να μην είναι απόλυτα έγκυρο σε μελλοντικές περιπτώσεις. Για περισσότερες πληροφορίες, ανατρέξτε στην πρώτη σελίδα για να δείτε ολόκληρη τη δήλωση αποποίησης ευθύνης.

To the extent it has a right to do so, IBM grants an immunity from suit under its patents, if any, for the use, sale or manufacture of products to the extent that such products are used for performing Domain Name System dynamic updates in TCP/IP networks by means of the Software. No immunity is granted for any product per se or for any other function of any product.

THE SOFTWARE IS PROVIDED "AS IS", AND IBM DISCLAIMS ALL WARRANTIES, INCLUDING ALL IMPLIED WARRANTIES OF MERCHANTABILITY AND FITNESS FOR A PARTICULAR PURPOSE. IN NO EVENT SHALL IBM BE LIABLE FOR ANY SPECIAL, DIRECT, INDIRECT, OR CONSEQUENTIAL DAMAGES OR ANY DAMAGES WHATSOEVER ARISING OUT OF OR IN CONNECTION WITH THE USE OR PERFORMANCE OF THIS SOFTWARE, EVEN IF IBM IS APPRISED OF THE POSSIBILITY OF SUCH DAMAGES.

#### **2.4 BSD 3-clause "New" or "Revised" License**

Copyright/Copyright holders – see List of Open Source Components

All rights reserved.

Redistribution and use in source and binary forms, with or without modification, are permitted provided that the following conditions are met:

Redistributions of source code must retain the above copyright notice, this list of conditions and the following disclaimer. Redistributions in binary form must reproduce the above copyright notice, this list of conditions and the following disclaimer in the documentation and/or other materials provided with the distribution. Neither the name of the [ORGANIZATION] nor the names of its contributors may be used to endorse or promote products derived from this software without specific prior written permission.

THIS SOFTWARE IS PROVIDED BY THE COPYRIGHT HOLDERS AND CONTRIBUTORS "AS IS" AND ANY EXPRESS OR IMPLIED WARRANTIES, INCLUDING, BUT NOT LIMITED TO, THE IMPLIED WARRANTIES OF MERCHANTABILITY AND FITNESS FOR A PARTICULAR PURPOSE ARE DISCLAIMED. IN NO EVENT SHALL THE COPYRIGHT OWNER OR CONTRIBUTORS BE LIABLE FOR ANY DIRECT, INDIRECT, INCIDENTAL, SPECIAL, EXEMPLARY, OR CONSEQUENTIAL DAMAGES (INCLUDING, BUT NOT LIMITED TO, PROCUREMENT OF SUBSTITUTE GOODS OR SERVICES; LOSS OF USE, DATA, OR PROFITS; OR BUSINESS INTERRUPTION) HOWEVER CAUSED AND ON ANY THEORY OF LIABILITY, WHETHER IN CONTRACT, STRICT LIABILITY, OR TORT (INCLUDING NEGLIGENCE OR OTHERWISE) ARISING IN ANY WAY OUT OF THE USE OF THIS SOFTWARE, EVEN IF ADVISED OF THE POSSIBILITY OF SUCH DAMAGE.

#### **2.5 BSD 4-clause "Original" or "Old" License**

Copyright/Copyright holders – see List of Open Source Components

All rights reserved.

Redistribution and use in source and binary forms, with or without modification, are permitted provided that the following conditions are met:

1. Redistributions of source code must retain the above copyright notice, this list of conditions and the following disclaimer.
2. Redistributions in binary form must reproduce the above copyright notice, this list of conditions and the following disclaimer in the documentation and/or other materials provided with the distribution.
3. All advertising materials mentioning features or use of this software must display the following acknowledgement: This product includes software developed by the organization.
4. Neither the name of the organization nor the names of its contributors may be used to endorse or promote products derived from this software without specific prior written permission.

THIS SOFTWARE IS PROVIDED BY COPYRIGHT HOLDER "AS IS" AND ANY EXPRESS OR IMPLIED WARRANTIES, INCLUDING, BUT NOT LIMITED TO, THE IMPLIED WARRANTIES OF MERCHANTABILITY AND FITNESS FOR A

**Το περιεχόμενο του παρόντος εγχειριδίου αντιπροσωπεύει την κατάσταση του εγχειριδίου χρήσης κατά τη στιγμή της εκτύπωσης και ενδέχεται να μην είναι απόλυτα έγκυρο σε μελλοντικές περιπτώσεις. Για περισσότερες πληροφορίες, ανατρέξτε στην πρώτη σελίδα για να δείτε ολόκληρη τη δήλωση αποποίησης ευθύνης.**



PARTICULAR PURPOSE ARE DISCLAIMED. IN NO EVENT SHALL {{COPYRIGHT HOLDER}} BE LIABLE FOR ANY DIRECT, INDIRECT, INCIDENTAL, SPECIAL, EXEMPLARY, OR CONSEQUENTIAL DAMAGES (INCLUDING, BUT NOT LIMITED TO, PROCUREMENT OF SUBSTITUTE GOODS OR SERVICES; LOSS OF USE, DATA, OR PROFITS; OR BUSINESS INTERRUPTION) HOWEVER CAUSED AND ON ANY THEORY OF LIABILITY, WHETHER IN CONTRACT, STRICT LIABILITY, OR TORT (INCLUDING NEGLIGENCE OR OTHERWISE) ARISING IN ANY WAY OUT OF THE USE OF THIS SOFTWARE, EVEN IF ADVISED OF THE POSSIBILITY OF SUCH DAMAGE.

## 2.6 BSD-4-Clause (University of California-Specific)

BSD-4-Clause (University of California-Specific)

Copyright/Copyright holders – see List of Open Source Components

Redistribution and use in source and binary forms, with or without modification, are permitted provided that the following conditions are met:

1. Redistributions of source code must retain the above copyright notice, this list of conditions and the following disclaimer.
2. Redistributions in binary form must reproduce the above copyright notice, this list of conditions and the following disclaimer in the documentation and/or other materials provided with the distribution.
3. All advertising materials mentioning features or use of this software must display the following acknowledgement: This product includes software developed by the University of California, Berkeley and its contributors.
4. Neither the name of the University nor the names of its contributors may be used to endorse or promote products derived from this software without specific prior written permission.

THIS SOFTWARE IS PROVIDED BY THE REGENTS AND CONTRIBUTORS "AS IS" AND ANY EXPRESS OR IMPLIED WARRANTIES, INCLUDING, BUT NOT LIMITED TO, THE IMPLIED WARRANTIES OF MERCHANTABILITY AND FITNESS FOR A PARTICULAR PURPOSE ARE DISCLAIMED. IN NO EVENT SHALL THE REGENTS OR CONTRIBUTORS BE LIABLE FOR ANY DIRECT, INDIRECT, INCIDENTAL, SPECIAL, EXEMPLARY, OR CONSEQUENTIAL DAMAGES (INCLUDING, BUT NOT LIMITED TO, PROCUREMENT OF SUBSTITUTE GOODS OR SERVICES; LOSS OF USE, DATA, OR PROFITS; OR BUSINESS INTERRUPTION) HOWEVER CAUSED AND ON ANY THEORY OF LIABILITY, WHETHER IN CONTRACT, STRICT LIABILITY, OR TORT (INCLUDING NEGLIGENCE OR OTHERWISE) ARISING IN ANY WAY OUT OF THE USE OF THIS SOFTWARE, EVEN IF ADVISED OF THE POSSIBILITY OF SUCH DAMAGE.

## 2.7 Freetype Project License

The FreeType Project LICENSE

2006-Jan-27

Copyright 1996-2002, 2006 by David Turner, Robert Wilhelm, and Werner Lemberg

### Introduction

The FreeType Project is distributed in several archive packages; some of them may contain, in addition to the FreeType font engine, various tools and contributions which rely on, or relate to, the FreeType Project. This license applies to all files found in such packages, and which do not fall under their own explicit license. The license affects thus the FreeType font engine, the test programs, documentation and makefiles, at the very least. This license was inspired by the BSD, Artistic, and IJG (Independent JPEG Group) licenses, which all encourage inclusion and use of free software in commercial and freeware products alike. As a consequence, its main points are that:

We don't promise that this software works. However, we will be interested in any kind of bug reports. ('as is' distribution)

You can use this software for whatever you want, in parts or full form, without having to pay us. ('royalty-free' usage)

Το περιεχόμενο του παρόντος εγχειριδίου αντιπροσωπεύει την κατάσταση του εγχειριδίου χρήσης κατά τη στιγμή της εκτύπωσης και ενδέχεται να μην είναι απόλυτα έγκυρο σε μελλοντικές περιπτώσεις. Για περισσότερες πληροφορίες, ανατρέξτε στην πρώτη σελίδα για να δείτε ολόκληρη τη δήλωση αποποίησης ευθύνης.

You may not pretend that you wrote this software. If you use it, or only parts of it, in a program, you must acknowledge somewhere in your documentation that you have used the FreeType code. ('credits')

We specifically permit and encourage the inclusion of this software, with or without modifications, in commercial products. We disclaim all warranties covering The FreeType Project and assume no liability related to The FreeType Project. Finally, many people asked us for a preferred form for a credit/disclaimer to use in compliance with this license. We thus encourage you to use the following text: "Portions of this software are copyright © 1996-2002, 2006 The FreeType Project ([www.freetype.org](http://www.freetype.org)). All rights reserved."

## Definitions

Throughout this license, the terms 'package', 'FreeType Project', and 'FreeType archive' refer to the set of files originally distributed by the authors (David Turner, Robert Wilhelm, and Werner Lemberg) as the 'FreeType Project', be they named as alpha, beta or final release. 'You' refers to the licensee, or person using the project, where 'using' is a generic term including compiling the project's source code as well as linking it to form a 'program' or 'executable'. This program is referred to as 'a program using the FreeType engine'. This license applies to all files distributed in the original FreeType Project, including all source code, binaries and documentation, unless otherwise stated in the file in its original, unmodified form as distributed in the original archive. If you are unsure whether or not a particular file is covered by this license, you must contact us to verify this.

## No Warranty

THE FREETYPE PROJECT IS PROVIDED 'AS IS' WITHOUT WARRANTY OF ANY KIND, EITHER EXPRESS OR IMPLIED, INCLUDING, BUT NOT LIMITED TO, WARRANTIES OF MERCHANTABILITY AND FITNESS FOR A PARTICULAR PURPOSE. IN NO EVENT WILL ANY OF THE AUTHORS OR COPYRIGHT HOLDERS BE LIABLE FOR ANY DAMAGES CAUSED BY THE USE OR THE INABILITY TO USE, OF THE FREETYPE PROJECT. Redistribution

## Redistribution

This license grants a worldwide, royalty-free, perpetual and irrevocable right and license to use, execute, perform, compile, display, copy, create derivative works of, distribute and sublicense the FreeType Project (in both source and object code forms) and derivative works thereof for any purpose; and to authorize others to exercise some or all of the rights granted herein, subject to the following conditions:

Redistribution of source code must retain this license file ('FTL.TXT') unaltered; any additions, deletions or changes to the original files must be clearly indicated in accompanying documentation. The copyright notices of the unaltered, original files must be preserved in all copies of source files. Redistribution in binary form must provide a disclaimer that states that the software is based in part of the work of the FreeType Team, in the distribution documentation. We also encourage you to put an URL to the FreeType web page in your documentation, though this isn't mandatory. These conditions apply to any software derived from or based on the FreeType Project, not just the unmodified files. If you use our work, you must acknowledge us. However, no fee need be paid to us.

## Advertising

Neither the FreeType authors and contributors nor you shall use the name of the other for commercial, advertising, or promotional purposes without specific prior written permission. We suggest, but do not require, that you use one or more of the following phrases to refer to this software in your documentation or advertising materials: 'FreeType Project', 'FreeType Engine', 'FreeType library', or 'FreeType Distribution'. As you have not signed this license, you are not required to accept it. However, as the FreeType Project is copyrighted material, only this license, or another one contracted with the authors, grants you the right to use, distribute, and modify it. Therefore, by using, distributing, or modifying the FreeType Project, you indicate that you understand and accept all the terms of this license.

## Contacts

Το περιεχόμενο του παρόντος εγχειριδίου αντιπροσωπεύει την κατάσταση του εγχειριδίου χρήσης κατά τη στιγμή της εκτύπωσης και ενδέχεται να μην είναι απόλυτα έγκυρο σε μελλοντικές περιπτώσεις. Για περισσότερες πληροφορίες, ανατρέξτε στην πρώτη σελίδα για να δείτε ολόκληρη τη δήλωση αποποίησης ευθύνης.

There are two mailing lists related to FreeType:

freetype@nongnu.org

Discusses general use and applications of FreeType, as well as future and wanted additions to the library and distribution. If you are looking for support, start in this list if you haven't found anything to help you in the documentation.

devel@nongnu.org

Discusses bugs, as well as engine internals, design issues, specific licenses, porting, etc.

Our home page can be found at: <http://www.freetype.org>

## 2.8 Independent JPEG Group License

The Independent JPEG Group's JPEG software README for release 6b of 27-Mar-1998

This distribution contains the sixth public release of the Independent JPEG Group's free JPEG software. You are welcome to redistribute this software and to use it for any purpose, subject to the conditions under LEGAL ISSUES, below. Serious users of this software (particularly those incorporating it into larger programs) should contact IJG at [jpeg-info@uunet.uu.net](mailto:jpeg-info@uunet.uu.net) to be added to our electronic mailing list. Mailing list members are notified of updates and have a chance to participate in technical discussions, etc. This software is the work of Tom Lane, Philip Gladstone, Jim Boucher, Lee Crocker, Julian Minguillon, Luis Ortiz, George Phillips, Davide Rossi, Guido Vollbeding, Ge' Weijers, and other members of the Independent JPEG Group. IJG is not affiliated with the official ISO JPEG standards committee.

### LEGAL ISSUES

In plain English:

We don't promise that this software works. (But if you find any bugs, please let us know!) You can use this software for whatever you want. You don't have to pay us. You may not pretend that you wrote this software. If you use it in a program, you must acknowledge somewhere in your documentation that you've used the IJG code.

In legalese:

The authors make NO WARRANTY or representation, either express or implied, with respect to this software, its quality, accuracy, merchantability, or fitness for a particular purpose. This software is provided "AS IS", and you, its user, assume the entire risk as to its quality and accuracy. This software is copyright (C) 1991-1998, Thomas G. Lane. All Rights Reserved except as specified below.

Permission is hereby granted to use, copy, modify, and distribute this software (or portions thereof) for any purpose, without fee, subject to these conditions:

1. If any part of the source code for this software is distributed, then this README file must be included, with this copyright and no-warranty notice unaltered; and any additions, deletions, or changes to the original files must be clearly indicated in accompanying documentation.
2. If only executable code is distributed, then the accompanying documentation must state that "this software is based in part on the work of the Independent JPEG Group".
3. Permission for use of this software is granted only if the user accepts full responsibility for any undesirable consequences; the authors accept NO LIABILITY for damages of any kind.

These conditions apply to any software derived from or based on the IJG code, not just to the unmodified library. If you use our work, you ought to acknowledge us.

Το περιεχόμενο του παρόντος εγχειριδίου αντιπροσωπεύει την κατάσταση του εγχειριδίου χρήσης κατά τη στιγμή της εκτύπωσης και ενδέχεται να μην είναι απόλυτα έγκυρο σε μελλοντικές περιπτώσεις. Για περισσότερες πληροφορίες, ανατρέξτε στην πρώτη σελίδα για να δείτε ολόκληρη τη δήλωση αποποίησης ευθύνης.

Permission is NOT granted for the use of any IJG author's name or company name in advertising or publicity relating to this software or products derived from it. This software may be referred to only as "the Independent JPEG Group's software".

We specifically permit and encourage the use of this software as the basis of commercial products, provided that all warranty or liability claims are assumed by the product vendor. ansi2knr.c is included in this distribution by permission of L. Peter Deutsch, sole proprietor of its copyright holder, Aladdin Enterprises of Menlo Park, CA. ansi2knr.c is NOT covered by the above copyright and conditions, but instead by the usual distribution terms of the Free Software Foundation; principally, that you must include source code if you redistribute it. (See the file ansi2knr.c for full details.)

However, since ansi2knr.c is not needed as part of any program generated from the IJG code, this does not limit you more than the foregoing paragraphs do. The Unix configuration script "configure" was produced with GNU Autoconf. It is copyright by the Free Software Foundation but is freely distributable. The same holds for its supporting scripts (config.guess, config.sub, ltconfig, ltmain.sh). Another support script, install-sh, is copyright by M.I.T. but is also freely distributable.

It appears that the arithmetic coding option of the JPEG spec is covered by patents owned by IBM, AT&T, and Mitsubishi. Hence arithmetic coding cannot legally be used without obtaining one or more licenses. For this reason, support for arithmetic coding has been removed from the free JPEG software. (Since arithmetic coding provides only a marginal gain over the unpatented Huffman mode, it is unlikely that very many implementations will support it.) So far as we are aware, there are no patent restrictions on the remaining code.

The IJG distribution formerly included code to read and write GIF files. To avoid entanglement with the Unisys LZW patent, GIF reading support has been removed altogether, and the GIF writer has been simplified to produce "uncompressed GIFs". This technique does not use the LZW algorithm; the resulting GIF files are larger than usual, but are readable by all standard GIF decoders. We are required to state that:

"The Graphics Interchange Format(c) is the Copyright property of CompuServe Incorporated. GIF(sm) is a Service Mark property of CompuServe Incorporated."

## **2.9 Internet Software Consortium-IBM License**

Copyright (c) 1996 by Internet Software Consortium.

Permission to use, copy, modify, and distribute this software for any purpose with or without fee is hereby granted, provided that the above copyright notice and this permission notice appear in all copies.

THE SOFTWARE IS PROVIDED "AS IS" AND INTERNET SOFTWARE CONSORTIUM DISCLAIMS ALL WARRANTIES WITH REGARD TO THIS SOFTWARE INCLUDING ALL IMPLIED WARRANTIES OF MERCHANTABILITY AND FITNESS. IN NO EVENT SHALL INTERNET SOFTWARE CONSORTIUM BE LIABLE FOR ANY SPECIAL, DIRECT, INDIRECT, OR CONSEQUENTIAL DAMAGES OR ANY DAMAGES WHATSOEVER RESULTING FROM LOSS OF USE, DATA OR PROFITS, WHETHER IN AN ACTION OF CONTRACT, NEGLIGENCE OR OTHER TORTIOUS ACTION, ARISING OUT OF OR IN CONNECTION WITH THE USE OR PERFORMANCE OF THIS SOFTWARE.

Portions Copyright (c) 1995 by International Business Machines, Inc.

International Business Machines, Inc. (hereinafter called IBM) grants permission under its copyrights to use, copy, modify, and distribute this Software with or without fee, provided that the above copyright notice and all paragraphs of this notice appear in all copies, and that the name of IBM not be used in connection with the marketing of any product incorporating the Software or modifications thereof, without specific, written prior permission.

To the extent it has a right to do so, IBM grants an immunity from suit under its patents, if any, for the use, sale or manufacture of products to the extent that such products are used for performing Domain Name System dynamic updates in TCP/IP networks by means of the Software. No immunity is granted for any product per se or for any other function of any product.

THE SOFTWARE IS PROVIDED "AS IS", AND IBM DISCLAIMS ALL WARRANTIES, INCLUDING ALL IMPLIED WARRANTIES OF MERCHANTABILITY AND FITNESS FOR A PARTICULAR PURPOSE. IN NO EVENT SHALL IBM BE LIABLE FOR ANY SPECIAL, DIRECT, INDIRECT, OR CONSEQUENTIAL DAMAGES OR ANY DAMAGES WHATSOEVER RESULTING FROM LOSS OF USE, DATA OR PROFITS, WHETHER IN AN ACTION OF CONTRACT, NEGLIGENCE OR OTHER TORTIOUS ACTION, ARISING OUT OF OR IN CONNECTION WITH THE USE OR PERFORMANCE OF THIS SOFTWARE.

Το περιεχόμενο του παρόντος εγχειριδίου αντιπροσωπεύει την κατάσταση του εγχειριδίου χρήσης κατά τη στιγμή της εκτύπωσης και ενδέχεται να μην είναι απόλυτα έγκυρο σε μελλοντικές περιπτώσεις. Για περισσότερες πληροφορίες, ανατρέξτε στην πρώτη σελίδα για να δείτε ολόκληρη τη δήλωση αποποίησης ευθύνης.

ARISING OUT OF OR IN CONNECTION WITH THE USE OR PERFORMANCE OF THIS SOFTWARE, EVEN IF IBM IS APPRISED OF THE POSSIBILITY OF SUCH DAMAGES.

### 2.10 Khronos License

Copyright (c) 2013 The Khronos Group Inc.

\*\* \*\* Permission is hereby granted, free of charge, to any person obtaining a \*\* copy of this software and/or associated documentation files (the \*\* "Materials"), to deal in the Materials without restriction, including \*\* without limitation the rights to use, copy, modify, merge, publish, \*\* distribute, sublicense, and/or sell copies of the Materials, and to \*\* permit persons to whom the Materials are furnished to do so, subject to \*\* the following conditions: \*\* \*\* The above copyright notice and this permission notice shall be included \*\* in all copies or substantial portions of the Materials. \*\*

\*\* THE MATERIALS ARE PROVIDED "AS IS", WITHOUT WARRANTY OF ANY KIND, \*\* EXPRESS OR IMPLIED, INCLUDING BUT NOT LIMITED TO THE WARRANTIES OF \*\* MERCHANTABILITY, FITNESS FOR A PARTICULAR PURPOSE AND NONINFRINGEMENT. \*\* IN NO EVENT SHALL THE AUTHORS OR COPYRIGHT HOLDERS BE LIABLE FOR ANY \*\* CLAIM, DAMAGES OR OTHER LIABILITY, WHETHER IN AN ACTION OF CONTRACT, \*\* TORT OR OTHERWISE, ARISING FROM, OUT OF OR IN CONNECTION WITH THE \*\* MATERIALS OR THE USE OR OTHER DEALINGS IN THE MATERIALS.

### 2.11 License of Stephan Brumme/ Zlib style License

This software is provided 'as-is', without any express or implied warranty. In no event will the author be held liable for any damages arising from the use of this software. Permission is granted to anyone to use this software for any purpose, including commercial applications, and to alter it and redistribute it freely, subject to the following restrictions: The origin of this software must not be misrepresented; you must not claim that you wrote the original software. If you use this software in a product, an acknowledgment in the product documentation would be appreciated but is not required. Altered source versions must be plainly marked as such, and must not be misrepresented as being the original software.

### 2.12 MIT License

The MIT License

Copyright/Copyright holders – see List of Open Source Components

Permission is hereby granted, free of charge, to any person obtaining a copy of this software and associated documentation files (the "Software"), to deal in the Software without restriction, including without limitation the rights to use, copy, modify, merge, publish, distribute, sublicense, and/or sell copies of the Software, and to permit persons to whom the Software is furnished to do so, subject to the following conditions:

The above copyright notice and this permission notice shall be included in all copies or substantial portions of the Software.

THE SOFTWARE IS PROVIDED "AS IS", WITHOUT WARRANTY OF ANY KIND, EXPRESS OR IMPLIED, INCLUDING BUT NOT LIMITED TO THE WARRANTIES OF MERCHANTABILITY, FITNESS FOR A PARTICULAR PURPOSE AND NONINFRINGEMENT. IN NO EVENT SHALL THE AUTHORS OR COPYRIGHT HOLDERS BE LIABLE FOR ANY CLAIM, DAMAGES OR OTHER LIABILITY, WHETHER IN AN ACTION OF CONTRACT, TORT OR OTHERWISE, ARISING FROM, OUT OF OR IN CONNECTION WITH THE SOFTWARE OR THE USE OR OTHER DEALINGS IN THE SOFTWARE.

### 2.13 Open Group License

Copyright 1996, 1998 The Open Group.

Permission to use, copy, modify, distribute, and sell this software and its documentation for any purpose is hereby granted without fee, provided that the above copyright notice appear in all copies and that both that copyright notice and this permission notice appear in supporting documentation. The above copyright notice and this permission notice shall be included in all copies or substantial portions of the Software.

Το περιεχόμενο του παρόντος εγχειριδίου αντιπροσωπεύει την κατάσταση του εγχειριδίου χρήσης κατά τη στιγμή της εκτύπωσης και ενδέχεται να μην είναι απόλυτα έγκυρο σε μελλοντικές περιπτώσεις. Για περισσότερες πληροφορίες, ανατρέξτε στην πρώτη σελίδα για να δείτε ολόκληρη τη δήλωση αποποίησης ευθύνης.

THE SOFTWARE IS PROVIDED "AS IS", WITHOUT WARRANTY OF ANY KIND, EXPRESS OR IMPLIED, INCLUDING BUT NOT LIMITED TO THE WARRANTIES OF MERCHANTABILITY, FITNESS FOR A PARTICULAR PURPOSE AND NONINFRINGEMENT. IN NO EVENT SHALL THE OPEN GROUP BE LIABLE FOR ANY CLAIM, DAMAGES OR OTHER LIABILITY, WHETHER IN AN ACTION OF CONTRACT, TORT OR OTHERWISE, ARISING FROM, OUT OF OR IN CONNECTION WITH THE SOFTWARE OR THE USE OR OTHER DEALINGS IN THE SOFTWARE.

Except as contained in this notice, the name of The Open Group shall not be used in advertising or otherwise to promote the sale, use or other dealings in this Software without prior written authorization from The Open Group.

#### **2.14 Public Domain**

Public domain code is not subject to any license.

#### **2.15 BSD One Clause License**

BSD One Clause License

Copyright/Copyright holders – see List of Open Source Components

All rights reserved.

Redistribution and use in source and binary forms, with or without modification, are permitted provided that the following conditions are met:

\* Redistributions of source code must retain the above copyright notice, this list of conditions and the following disclaimer.

THIS SOFTWARE IS PROVIDED BY THE COPYRIGHT HOLDERS AND CONTRIBUTORS "AS IS" AND ANY EXPRESS OR IMPLIED WARRANTIES, INCLUDING, BUT NOT LIMITED TO, THE IMPLIED WARRANTIES OF MERCHANTABILITY AND FITNESS FOR A PARTICULAR PURPOSE ARE DISCLAIMED. IN NO EVENT SHALL THE COPYRIGHT OWNER OR CONTRIBUTORS BE LIABLE FOR ANY DIRECT, INDIRECT, INCIDENTAL, SPECIAL, EXEMPLARY, OR CONSEQUENTIAL DAMAGES (INCLUDING, BUT NOT LIMITED TO, PROCUREMENT OF SUBSTITUTE GOODS OR SERVICES; LOSS OF USE, DATA, OR PROFITS; OR BUSINESS INTERRUPTION) HOWEVER CAUSED AND ON ANY THEORY OF LIABILITY, WHETHER IN CONTRACT, STRICT LIABILITY, OR TORT (INCLUDING NEGLIGENCE OR OTHERWISE) ARISING IN ANY WAY OUT OF THE USE OF THIS SOFTWARE, EVEN IF ADVISED OF THE POSSIBILITY OF SUCH DAMAGE.

#### **2.16 ISC License**

ISC License (ISCL)

Copyright/Copyright holders – see List of Open Source Components

Permission to use, copy, modify, and/or distribute this software for any purpose with or without fee is hereby granted, provided that the above copyright notice and this permission notice appear in all copies.

THE SOFTWARE IS PROVIDED "AS IS" AND THE AUTHOR DISCLAIMS ALL WARRANTIES WITH REGARD TO THIS SOFTWARE INCLUDING ALL IMPLIED WARRANTIES OF MERCHANTABILITY AND FITNESS. IN NO EVENT SHALL THE AUTHOR BE LIABLE FOR ANY SPECIAL, DIRECT, INDIRECT, OR CONSEQUENTIAL DAMAGES OR ANY DAMAGES WHATSOEVER RESULTING FROM LOSS OF USE, DATA OR PROFITS, WHETHER IN AN ACTION OF CONTRACT, NEGLIGENCE OR OTHER TORTIOUS ACTION, ARISING OUT OF OR IN CONNECTION WITH THE USE OR PERFORMANCE OF THIS SOFTWARE.

#### **2.17 SGI Free Software License B v2.0**

ISC License (ISCL)

Το περιεχόμενο του παρόντος εγχειριδίου αντιπροσωπεύει την κατάσταση του εγχειριδίου χρήσης κατά τη στιγμή της εκτύπωσης και ενδέχεται να μην είναι απόλυτα έγκυρο σε μελλοντικές περιπτώσεις. Για περισσότερες πληροφορίες, ανατρέξτε στην πρώτη σελίδα για να δείτε ολόκληρη τη δήλωση αποποίησης ευθύνης.

Copyright/Copyright holders – see List of Open Source Components

Permission is hereby granted, free of charge, to any person obtaining a copy of this software and associated documentation files (the "Software"), to deal in the Software without restriction, including without limitation the rights to use, copy, modify, merge, publish, distribute, sublicense, and/or sell copies of the Software, and to permit persons to whom the Software is furnished to do so, subject to the following conditions:

The above copyright notice including the dates of first publication and either this permission notice or a reference to <http://oss.sgi.com/projects/FreeB/> shall be included in all copies or substantial portions of the Software.

THE SOFTWARE IS PROVIDED "AS IS" AND THE AUTHOR DISCLAIMS ALL WARRANTIES WITH REGARD TO THIS SOFTWARE INCLUDING ALL IMPLIED WARRANTIES OF MERCHANTABILITY AND FITNESS. IN NO EVENT SHALL THE AUTHOR BE LIABLE FOR ANY SPECIAL, DIRECT, INDIRECT, OR CONSEQUENTIAL DAMAGES OR ANY DAMAGES WHATSOEVER RESULTING FROM LOSS OF USE, DATA OR PROFITS, WHETHER IN AN ACTION OF CONTRACT, NEGLIGENCE OR OTHER TORTIOUS ACTION, ARISING OUT OF OR IN CONNECTION WITH THE USE OR PERFORMANCE OF THIS SOFTWARE.

Except as contained in this notice, the name of Silicon Graphics, Inc. shall not be used in advertising or otherwise to promote the sale, use or other dealings in this Software without prior written authorization from Silicon Graphics, Inc.

## **2.18 Unicode Terms of Use**

For the general privacy policy governing access to this site, see the Unicode Privacy Policy. For trademark usage, see the Unicode® Consortium Name and Trademark Usage Policy.

### **A. Unicode Copyright.**

1. Copyright © 1991-2014 Unicode, Inc. All rights reserved.
2. Certain documents and files on this website contain a legend indicating that "Modification is permitted." Any person is hereby authorized, without fee, to modify such documents and files to create derivative works conforming to the Unicode® Standard, subject to Terms and Conditions herein.
3. Any person is hereby authorized, without fee, to view, use, reproduce, and distribute all documents and files solely for informational purposes in the creation of products supporting the Unicode Standard, subject to the Terms and Conditions herein.
4. Further specifications of rights and restrictions pertaining to the use of the particular set of data files known as the "Unicode Character Database" can be found in Exhibit 1.
5. Each version of the Unicode Standard has further specifications of rights and restrictions of use. For the book editions (Unicode 5.0 and earlier), these are found on the back of the title page. The online code charts carry specific restrictions. All other files, including online documentation of the core specification for Unicode 6.0 and later, are covered under these general Terms of Use.
6. No license is granted to "mirror" the Unicode website where a fee is charged for access to the "mirror" site.
7. Modification is not permitted with respect to this document. All copies of this document must be verbatim.

### **B. Restricted Rights Legend.**

Any technical data or software which is licensed to the United States of America, its agencies and/or instrumentalities under this Agreement is commercial technical data or commercial computer software developed exclusively at private expense as defined in FAR 2.101, or DFARS 252.227-7014 (June 1995), as applicable. For technical data, use, duplication, or disclosure by the Government is subject to restrictions as set forth in DFARS 202.227-7015 Technical Data, Commercial and Items (Nov 1995) and this Agreement. For Software, in accordance with FAR 12-212 or DFARS 227-7202, as applicable, use, duplication or disclosure by the Government is subject to the restrictions set forth in this Agreement.

Το περιεχόμενο του παρόντος εγχειριδίου αντιπροσωπεύει την κατάσταση του εγχειριδίου χρήσης κατά τη στιγμή της εκτύπωσης και ενδέχεται να μην είναι απόλυτα έγκυρο σε μελλοντικές περιπτώσεις. Για περισσότερες πληροφορίες, ανατρέξτε στην πρώτη σελίδα για να δείτε ολόκληρη τη δήλωση αποποίησης ευθύνης.

### **C. Warranties and Disclaimers.**

1. This publication and/or website may include technical or typographical errors or other inaccuracies . Changes are periodically added to the information herein; these changes will be incorporated in new editions of the publication and/or website. Unicode may make improvements and/or changes in the product(s) and/or program(s) described in this publication and/or website at any time.
2. If this file has been purchased on magnetic or optical media from Unicode, Inc. the sole and exclusive remedy for any claim will be exchange of the defective media within ninety (90) days of original purchase.
3. EXCEPT AS PROVIDED IN SECTION C.2, THIS PUBLICATION AND/OR SOFTWARE IS PROVIDED "AS IS" WITHOUT WARRANTY OF ANY KIND EITHER EXPRESS, IMPLIED, OR STATUTORY, INCLUDING, BUT NOT LIMITED TO, ANY WARRANTIES OF MERCHANTABILITY, FITNESS FOR A PARTICULAR PURPOSE, OR NON-INFRINGEMENT. UNICODE AND ITS LICENSORS ASSUME NO RESPONSIBILITY FOR ERRORS OR OMISSIONS IN THIS PUBLICATION AND/OR SOFTWARE OR OTHER DOCUMENTS WHICH ARE REFERENCED BY OR LINKED TO THIS PUBLICATION OR THE UNICODE WEBSITE.

### **D. Waiver of Damages.**

In no event shall Unicode or its licensors be liable for any special, incidental, indirect or consequential damages of any kind, or any damages whatsoever, whether or not Unicode was advised of the possibility of the damage, including, without limitation, those resulting from the following: loss of use, data or profits, in connection with the use, modification or distribution of this information or its derivatives.

### **E. Trademarks & Logos.**

1. The Unicode Word Mark and the Unicode Logo are trademarks of Unicode, Inc. "The Unicode Consortium" and "Unicode, Inc." are trade names of Unicode, Inc. Use of the information and materials found on this website indicates your acknowledgement of Unicode, Inc.'s exclusive worldwide rights in the Unicode Word Mark, the Unicode Logo, and the Unicode trade names.
2. The Unicode Consortium Name and Trademark Usage Policy ("Trademark Policy") are incorporated herein by reference and you agree to abide by the provisions of the Trademark Policy, which may be changed from time to time in the sole discretion of Unicode, Inc.
3. All third party trademarks referenced herein are the property of their respective owners.

### **F. Miscellaneous.**

1. Jurisdiction and Venue. This server is operated from a location in the State of California, United States of America. Unicode makes no representation that the materials are appropriate for use in other locations. If you access this server from other locations, you are responsible for compliance with local laws. This Agreement, all use of this site and any claims and damages resulting from use of this site are governed solely by the laws of the State of California without regard to any principles which would apply the laws of a different jurisdiction. The user agrees that any disputes regarding this site shall be resolved solely in the courts located in Santa Clara County, California. The user agrees said courts have personal jurisdiction and agree to waive any right to transfer the dispute to any other forum.
2. Modification by Unicode. Unicode shall have the right to modify this Agreement at any time by posting it to this site. The user may not assign any part of this Agreement without Unicode's prior written consent.
3. Taxes. The user agrees to pay any taxes arising from access to this website or use of the information herein, except for those based on Unicode's net income.
4. Severability. If any provision of this Agreement is declared invalid or unenforceable, the remaining provisions of this Agreement shall remain in effect.
5. Entire Agreement. This Agreement constitutes the entire agreement between the parties.

Το περιεχόμενο του παρόντος εγχειριδίου αντιπροσωπεύει την κατάσταση του εγχειριδίου χρήσης κατά τη στιγμή της εκτύπωσης και ενδέχεται να μην είναι απόλυτα έγκυρο σε μελλοντικές περιπτώσεις. Για περισσότερες πληροφορίες, ανατρέξτε στην πρώτη σελίδα για να δείτε ολόκληρη τη δήλωση αποποίησης ευθύνης.



## 2.19 libpng License

This copy of the libpng notices is provided for your convenience. In case of any discrepancy between this copy and the notices in the file png.h that is included in the libpng distribution, the latter shall prevail.

COPYRIGHT NOTICE, DISCLAIMER, and LICENSE:

The above copyright notice and this permission notice shall be included in all copies or substantial portions of the Software.

If you modify libpng you may insert additional notices immediately following this sentence. libpng versions 1.0.7, July 1, 2000, through 1.0.13, April 15, 2002, are Copyright (c) 2000-2002 Glenn Randers-Pehrson and are distributed according to the same disclaimer and license as libpng-1.0.6 with the following individuals added to the list of Contributing Authors:

Simon-Pierre Cadieux, Eric S. Raymond, Gilles Vollant

and with the following additions to the disclaimer:

There is no warranty against interference with your enjoyment of the library or against infringement. There is no warranty that our efforts or the library will fulfill any of your particular purposes or needs. This library is provided with all faults, and the entire risk of satisfactory quality, performance, accuracy, and effort is with the user.

libpng versions 0.97, January 1998, through 1.0.6, March 20, 2000, are Copyright (c) 1998, 1999 Glenn Randers-Pehrson, and are distributed according to the same disclaimer and license as libpng-0.96, with the following individuals added to the list of Contributing Authors:

Tom Lane, Glenn Randers-Pehrson, Willem van Schaik.

libpng versions 0.89, June 1996, through 0.96, May 1997, are Copyright (c) 1996, 1997 Andreas Dilger Distributed according to the same disclaimer and license as libpng-0.88, with the following individuals added to the list of Contributing Authors:

John Bowler, Kevin Bracey, Sam Bushe, Magnus Holmgren, Greg Roelofs, Tom Tanner.

libpng versions 0.5, May 1995, through 0.88, January 1996, are Copyright (c) 1995, 1996 Guy Eric Schalnat, Group 42, Inc. For the purposes of this copyright and license, "Contributing Authors" is defined as the following set of individuals:

Andreas Dilger, Dave Martindale, Guy Eric Schalnat, Paul Schmidt, Tim Wegner.

The PNG Reference Library is supplied "AS IS". The Contributing Authors and Group 42, Inc. disclaim all warranties, expressed or implied, including, without limitation, the warranties of merchantability and of fitness for any purpose. The Contributing Authors and Group 42, Inc. assume no liability for direct, indirect, incidental, special, exemplary, or consequential damages, which may result from the use of the PNG Reference Library, even if advised of the possibility of such damage. Permission is hereby granted to use, copy, modify, and distribute this source code, or portions hereof, for any purpose, without fee, subject to the following restrictions:

1. The origin of this source code must not be misrepresented.
2. Altered versions must be plainly marked as such and must not be misrepresented as being the original source.
3. This Copyright notice may not be removed or altered from any source or altered source distribution.

The Contributing Authors and Group 42, Inc. specifically permit, without fee, and encourage the use of this source code as a component to supporting the PNG file format in commercial products. If you use this source code in a product, acknowledgment is not required but would be appreciated. A "png\_get\_copyright" function is available, for convenient use in "about" boxes and the like:

```
printf("%s",png_get_copyright(NULL));
```

Also, the PNG logo (in PNG format, of course) is supplied in the files "pngbar.png" and "pngbar.jpg (88x31) and "pngnow.png" (98x31).

Libpng is OSI Certified Open Source Software. OSI Certified Open Source is a certification mark of the Open Source Initiative.

Glenn Randers-Pehrson

randeg@alum.rpi.edu

April 15, 2002

## 2.20 zlib License

Copyright/Copyright holders – see List of Open Source Components

This software is provided 'as-is', without any express or implied warranty. In no event will the authors be held liable for any damages arising from the use of this software.

Permission is granted to anyone to use this software for any purpose, including commercial applications, and to alter it and redistribute it freely, subject to the following restrictions:

1. The origin of this software must not be misrepresented; you must not claim that you wrote the original software. If you use this software in a product, an acknowledgment in the product documentation would be appreciated but is not required.
2. Altered source versions must be plainly marked as such, and must not be misrepresented as being the original software.
3. This notice may not be removed or altered from any source distribution.

---

## 4.1.6. Μηνύματα στην οθόνη του οδηγού

Στην οθόνη του οδηγού μπορούν να εμφανίζονται μηνύματα που ενημερώνουν ή βοηθούν τον οδηγό σε περίπτωση διαφορετικών συμβάντων.

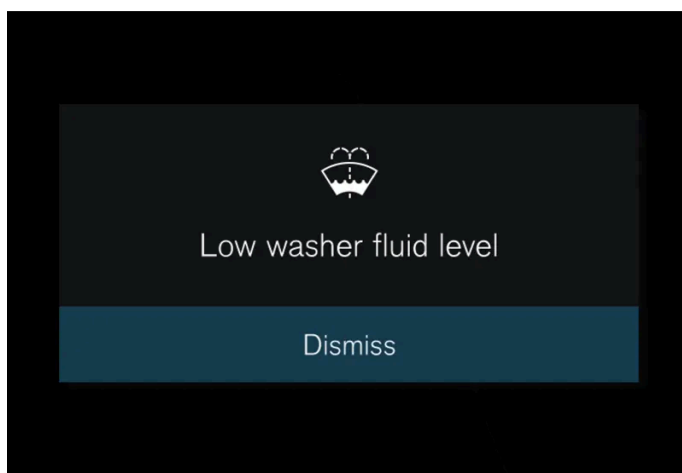

Τα μηνύματα εμφανίζονται στη μέση της οθόνης του οδηγού. Η σύνταξη μπορεί να διαφέρει και εμφανίζεται μαζί με γραφικά, σύμβολα ή κουμπιά για την επιβεβαίωση του μηνύματος ή την αποδοχή ενός αιτήματος, για παράδειγμα.

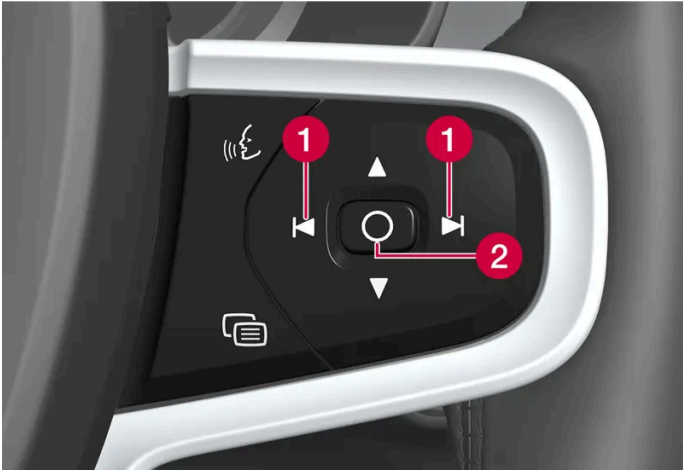

- 1 Αριστερά/δεξιά
- 2 Επιβεβαίωση

Το μήνυμα σταματά να εμφανίζεται στην οθόνη του οδηγού όταν έχει επιβεβαιωθεί. Στην προβολή ειδοποιήσεων της κεντρικής οθόνης μπορείτε να δείτε επιλεγμένα μηνύματα.

## Μηνύματα σέρβις

Παρακάτω παρατίθενται ορισμένα μηνύματα σέρβις και η σημασία τους.

Μήνυμα	Ερμηνεία
Μην οδηγείτε <sup>[1]</sup>	Σταματήστε και απευθυνθείτε σε ένα συνεργείο. Σοβαρός κίνδυνος τραυματισμού.
Κλείστε ραντεβού για την τακτική συντήρηση	Ώρα για το προγραμματισμένο σέρβις - απευθυνθείτε σε ένα συνεργείο <sup>[1]</sup> . Εμφανίζεται πριν από την ημερομηνία επόμενου σέρβις.
Ώρα για την τακτική συντήρηση	Ώρα για το προγραμματισμένο σέρβις - απευθυνθείτε σε ένα συνεργείο <sup>[1]</sup> . Εμφανίζεται στην ημερομηνία επόμενου σέρβις.
Η τακτική συντήρηση έχει παρέλθει	Ώρα για το προγραμματισμένο σέρβις - απευθυνθείτε σε ένα συνεργείο <sup>[1]</sup> . Εμφανίζεται όταν η ημερομηνία για σέρβις έχει παρέλθει.

<sup>[1]</sup> Τμήμα μηνύματος, εμφανίζεται μαζί με πληροφορίες σχετικά με το πού έχει εμφανιστεί το πρόβλημα.

## 4.2. Κεντρική οθόνη

### 4.2.1. Ρυθμίσεις

## 4.2.1.1. Μηδενισμός των δεδομένων χρήστη

Η επαναφορά των δεδομένων χρήστη και των ρυθμίσεων συστήματος γίνεται μέσω της κεντρικής οθόνης.

Ρυθμίσεις με δυνατότητα επαναφοράς στις προεπιλεγμένες τιμές τους:

- ρυθμίσεις εφαρμογής
- ρυθμίσεις δικτύου (μόνο από διαχειριστή)
- επαναφορά εργοστασιακών ρυθμίσεων (μόνο από διαχειριστή) – τα προφίλ, τα δεδομένα χρήστη, τα συνδεδεμένα κλειδιά και οι προσωπικές ρυθμίσεις διαγράφονται.

Σε περίπτωση αλλαγής κατόχου του αυτοκινήτου, πρέπει να επαναρυθμιστούν τα δεδομένα χρήστη και οι ρυθμίσεις συστήματος μέσω επαναφοράς στις εργοστασιακές ρυθμίσεις.

Επαναφορά ρυθμίσεων μέσω της κεντρικής οθόνης

- 1 Πατήστε το κουμπί .
- 2 Συνεχίστε στο **Επιλογή Επαναφορά, συστήματος** για επαναφορά της ρύθμισης που θέλετε.

Το προφίλ χρήστη πρέπει να διαθέτει δικαιώματα διαχειριστή, για να μπορεί να επαναφέρει τις ρυθμίσεις δικτύου ή να επαναφέρει το αυτοκίνητο στις εργοστασιακές ρυθμίσεις, τα οποία αποκτώνται κάνοντας κλικ στην επιλογή **Γίνετε διαχειριστής στο Ρυθμίσεις προφίλ**. Το προφίλ κατόχου έχει πάντα δικαιώματα διαχειριστή.

Για την επαναφορά των εργοστασιακών ρυθμίσεων πρέπει επίσης όλα τα κλειδιά του αυτοκινήτου να βρίσκονται μέσα στο αυτοκίνητο.

---

## 4.2.1.2. Αλλαγή μονάδων μέτρησης του συστήματος

Οι ρυθμίσεις μονάδων μέτρησης πραγματοποιούνται από την κεντρική οθόνη.

- 1 Πατήστε το κουμπί .
- 2 Συνεχίστε στο **Σύστημα, Μονάδες μέτρησης**.
- 3 Επιλέξτε τις στάνταρ μονάδες μέτρησης που θέλετε, για παράδειγμα, για απόσταση, ταχύτητα και θερμοκρασία.
  - Οι μονάδες μέτρησης στην οθόνη του οδηγού και την κεντρική οθόνη αλλάζουν.

---

## 4.2.1.3. Αλλαγή της γλώσσας συστήματος

Το περιεχόμενο του παρόντος εγχειριδίου αντιπροσωπεύει την κατάσταση του εγχειριδίου χρήσης κατά τη στιγμή της εκτύπωσης και ενδέχεται να μην είναι απόλυτα έγκυρο σε μελλοντικές περιπτώσεις. Για περισσότερες πληροφορίες, ανατρέξτε στην πρώτη σελίδα για να δείτε ολόκληρη τη δήλωση αποποίησης ευθύνης.

Οι ρυθμίσεις γλώσσας πραγματοποιούνται από την κεντρική οθόνη.

#### Σημείωση

Η αλλαγή της γλώσσας στην κεντρική οθόνη μπορεί να αποτελεί μη συμμόρφωση ορισμένων πληροφοριών με τη νομοθεσία ή τους κανονισμούς της εκάστοτε χώρας. Μην επιλέξετε γλώσσα που είναι δυσνόητη, διότι μπορεί έτσι να δυσκολευτείτε να μετακινηθείτε προς τα πίσω στο περιβάλλον λογισμικού στην οθόνη.

- 1 Πατήστε το κουμπί .
  - 2 Συνεχίστε στο **Σύστημα, Γλώσσες και εισαγωγή ρυθμίσεων**.
  - 3 Επιλέξτε τη γλώσσα που θέλετε.
- Η γλώσσα στην οθόνη του οδηγού και την κεντρική οθόνη αλλάζουν.

Αν αλλάξετε τη γλώσσα του συστήματος, αλλάζει επίσης η γλώσσα στον Βοηθό Google. Αν για τον Βοηθό Google απαιτείται διαφορετική γλώσσα, τότε μπορείτε να την επιλέξετε ξεχωριστά στο μενού για τον Βοηθό Google.

## 4.2.1.4. Ρυθμίσεις για την προβολή ενδείξεων στο παρμπρίζ (Head-Up display)\*

Ρυθμίστε τη θέση, τη φωτεινότητα ή την περιστροφή της προβολής ενδείξεων στο παρμπρίζ (Head-Up display).

### Ρυθμίσεις συστήματος

Μπορείτε να ορίσετε τις ρυθμίσεις, όταν το αυτοκίνητο έχει τεθεί σε λειτουργία και στο παρμπρίζ μια εικόνα προβάλλεται.

- 1 Πατήστε το κουμπί .
- 2 Επιλέξτε **Χειριστήρια**.
- 3 Επιλέξτε τη ρύθμιση που θέλετε να αλλάξετε στο **Οθόνες**.

#### Ρύθμιση της θέσης ή της φωτεινότητας

Οι πληροφορίες στην οθόνη προσαρμόζονται αυτόματα στις συνθήκες φωτισμού υποβάθρου. Η φωτεινότητα επηρεάζεται επίσης όταν ρυθμίζετε τη φωτεινότητα στις υπόλοιπες ενδείξεις του αυτοκινήτου.

Κάντε κλικ στη ρύθμιση που θέλετε να αλλάξετε.

- 1 Μπορείτε να χρησιμοποιήσετε τα δεξιά χειριστήρια του τιμονιού για να ρυθμίσετε τη θέση ή τη φωτεινότητα.

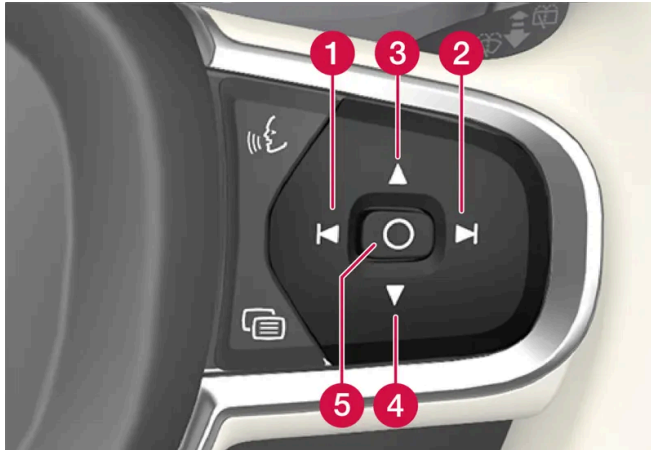

- 1 Μείωση της φωτεινότητας
- 2 Αύξηση της φωτεινότητας
- 3 Ανύψωση της θέσης
- 4 Κατέβασμα της θέσης
- 5 Επιβεβαίωση

#### Περιστροφή

Μπορεί να χρειαστεί να περιστρέψετε την ένδειξη όταν αντικαθιστάτε το παρμπρίζ ή τη μονάδα προβολής.

Κάντε κλικ στη ρύθμιση που θέλετε να αλλάξετε.

- 1 Μπορείτε να χρησιμοποιήσετε τα δεξιά χειριστήρια του τιμονιού για να περιστρέψετε την ένδειξη.

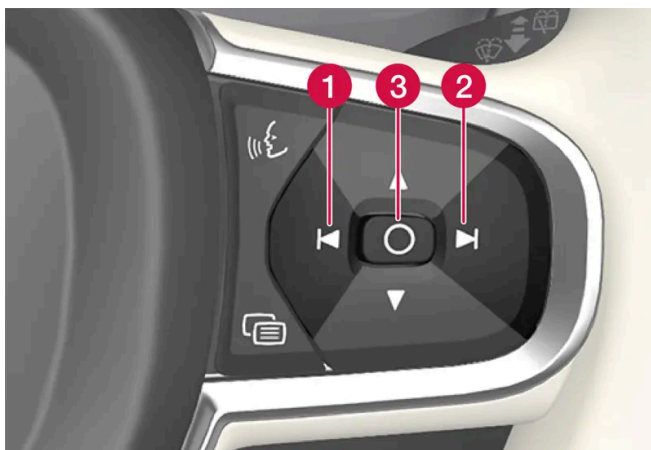

- 1 Περιστροφή αριστερά
- 2 Περιστροφή δεξιά
- 3 Επιβεβαίωση

\* Προαιρετικός εξοπλισμός/αξεσουάρ.

---

## 4.2.1.5. Ρυθμίσεις για ξεκλείδωμα

Υπάρχει δυνατότητα να επιλέξετε διαφορετικές αλληλουχίες για το ξεκλείδωμα.

- 1 Πατήστε  στην κεντρική οθόνη.
- 2 Πατήστε το κουμπί **Χειριστήρια**.
- 3 Επιλέξτε τη ρύθμιση για το ξεκλείδωμα.

---

## 4.2.1.6. Ρύθμιση του ορίου ταχύτητας για το κλειδί Care Key

Το όριο ταχύτητας για το κλειδί Care Key ρυθμίζεται στην κεντρική οθόνη.

Το όριο ταχύτητας για το κλειδί Care Key μπορεί να ρυθμιστεί μόνο από ένα προφίλ με δικαιώματα διαχειριστή. Για πρόσβαση στις ρυθμίσεις:

- 1 Πατήστε  στην κεντρική οθόνη.
  - 2 Επιλέξτε **Προφίλ**.
  - 3 Επιλέξτε **Κλειδί περιορισμών**.
  - 4 Ενεργοποιήστε το **Όριο ταχύτητας** και επιλέξτε την ανώτατη ταχύτητα που επιθυμείτε<sup>[1]</sup>.
- Το όριο ταχύτητας ενεργοποιείται όταν το αυτοκίνητο χρησιμοποιείται με το Care Key.

Το αυτοκίνητο πρέπει να έχει ξεκλειδωθεί χρησιμοποιώντας ένα κλειδί χωρίς όριο, για να απενεργοποιηθεί η λειτουργία. Μπορείτε να απενεργοποιήσετε το όριο ταχύτητας για το Care από τις ρυθμίσεις στην κεντρική οθόνη. Το κλειδί Care Key μπορεί τότε να χρησιμοποιηθεί ως κανονικό κλειδί.

### Ένδειξη στην οθόνη του οδηγού

Το ενεργό όριο ταχύτητας επισημαίνεται με ένα σύμβολο στην οθόνη του οδηγού και με το μήνυμα **Η υπέρβαση του ορίου ταχύτητας δεν επιτρέπεται Το Κλειδί μέριμνας είναι ενεργό**. Μια κίτρινη διακεκομμένη γραμμή στο ταχύμετρο δείχνει το τρέχον όριο ταχύτητας.

Το περιεχόμενο του παρόντος εγχειριδίου αντιπροσωπεύει την κατάσταση του εγχειριδίου χρήσης κατά τη στιγμή της εκτύπωσης και ενδέχεται να μην είναι απόλυτα έγκυρο σε μελλοντικές περιπτώσεις. Για περισσότερες πληροφορίες, ανατρέξτε στην πρώτη σελίδα για να δείτε ολόκληρη τη δήλωση αποποίησης ευθύνης.

Λυχνία	Ερμηνεία
	Ο περιορισμός ταχύτητας είναι ενεργός.

[1] Ένα πιθανό διάστημα είναι 50-150 km/h (30-95 mph), με διαβαθμίσεις των 10 km/h (5 mph).

---

### 4.2.1.7. Ρυθμίσεις για την ένδειξη κλειδώματος

Μπορείτε να επιλέξετε διάφορους τρόπους με τους οποίους το αυτοκίνητο επιβεβαιώνει το κλείδωμα και ξεκλείδωμα στο μενού ρυθμίσεων στην κεντρική οθόνη.

- 1 Πατήστε  στην κεντρική οθόνη.
- 2 Πατήστε το κουμπί **Χειριστήρια**.
- 3 Επιλέξτε ενεργοποίηση ή απενεργοποίηση της επιβεβαίωσης για το κλείδωμα/ξεκλείδωμα.

---

### 4.2.1.8. Ρυθμίσεις για τη λειτουργία Keyless entry\*

Υπάρχει δυνατότητα να επιλέξετε διαφορετικές αλληλουχίες για τη λειτουργία εισόδου Keyless.

- 1 Πατήστε  στην κεντρική οθόνη.
- 2 Πατήστε το κουμπί **Χειριστήρια**.
- 3 Επιλέξτε τη ρύθμιση για το ξεκλείδωμα.

\* Προαιρετικός εξοπλισμός/αξεσουάρ.

---

### 4.2.1.9. Ρυθμίσεις για το ύψος ανάρτησης\*

Το περιεχόμενο του παρόντος εγχειριδίου αντιπροσωπεύει την κατάσταση του εγχειριδίου χρήσης κατά τη στιγμή της εκτύπωσης και ενδέχεται να μην είναι απόλυτα έγκυρο σε μελλοντικές περιπτώσεις. Για περισσότερες πληροφορίες, ανατρέξτε στην πρώτη σελίδα για να δείτε ολόκληρη τη δήλωση αποποίησης ευθύνης.



Απενεργοποιήστε την πνευματική ανάρτηση όταν το αυτοκίνητο πρόκειται να ανυψωθεί με γρύλο, για να μην προκληθούν προβλήματα στην αυτόματη ρύθμιση ύψους ανάρτησης.  
Ρυθμίστε το ύψος του αυτοκινήτου για να διευκολυνθείτε κατά τη φόρτωση ή την επιβίβαση και αποβίβαση από το αυτοκίνητο.

## Ρύθμιση λειτουργίας φόρτωσης

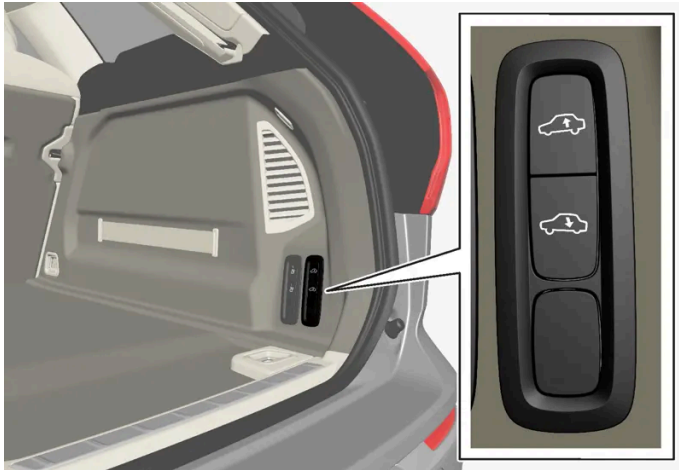

Χρησιμοποιήστε τα κουμπιά στον χώρο αποσκευών για να ρυθμίσετε το ύψος του πίσω μέρους του αυτοκινήτου και να διευκολυνθείτε κατά τη φόρτωση ή εκφόρτωση ή όταν συνδέετε ή αποσυνδέετε ένα τρέιλερ.

## Ενεργοποίηση ή απενεργοποίηση της πνευματικής ανάρτησης

Σε ορισμένες περιπτώσεις η λειτουργία πρέπει να απενεργοποιηθεί π.χ. πριν ανυψώσετε το αυτοκίνητο με γρύλο\*. Η διαφορά ύψους που δημιουργείται κατά την ανύψωση με γρύλο θα σήμανε, διαφορετικά, ότι η αυτόματη ρύθμιση θα αρχίσει να ρυθμίζει το ύψος, πράγμα μη επιθυμητό.

Η ρύθμιση γίνεται στην κεντρική οθόνη:

- 1 Πατήστε το κουμπί .
- 2 Επιλέξτε **Οδήγηση**.
- 3 Επιλέξτε ενεργοποίηση ή απενεργοποίηση της πνευματικής ανάρτησης.

\* Προαιρετικός εξοπλισμός/αξεσουάρ.

---

## 4.2.2. Προφίλ χρήστη

---

Το περιεχόμενο του παρόντος εγχειριδίου αντιπροσωπεύει την κατάσταση του εγχειριδίου χρήσης κατά τη στιγμή της εκτύπωσης και ενδέχεται να μην είναι απόλυτα έγκυρο σε μελλοντικές περιπτώσεις. Για περισσότερες πληροφορίες, ανατρέξτε στην πρώτη σελίδα για να δείτε ολόκληρη τη δήλωση αποποίησης ευθύνης.

## 4.2.2.1. Προφίλ χρήστη

Πολλές από τις ρυθμίσεις που ορίζονται μέσα στο αυτοκίνητο μπορούν να αποθηκευτούν σε ένα προσωπικό προφίλ χρήστη.

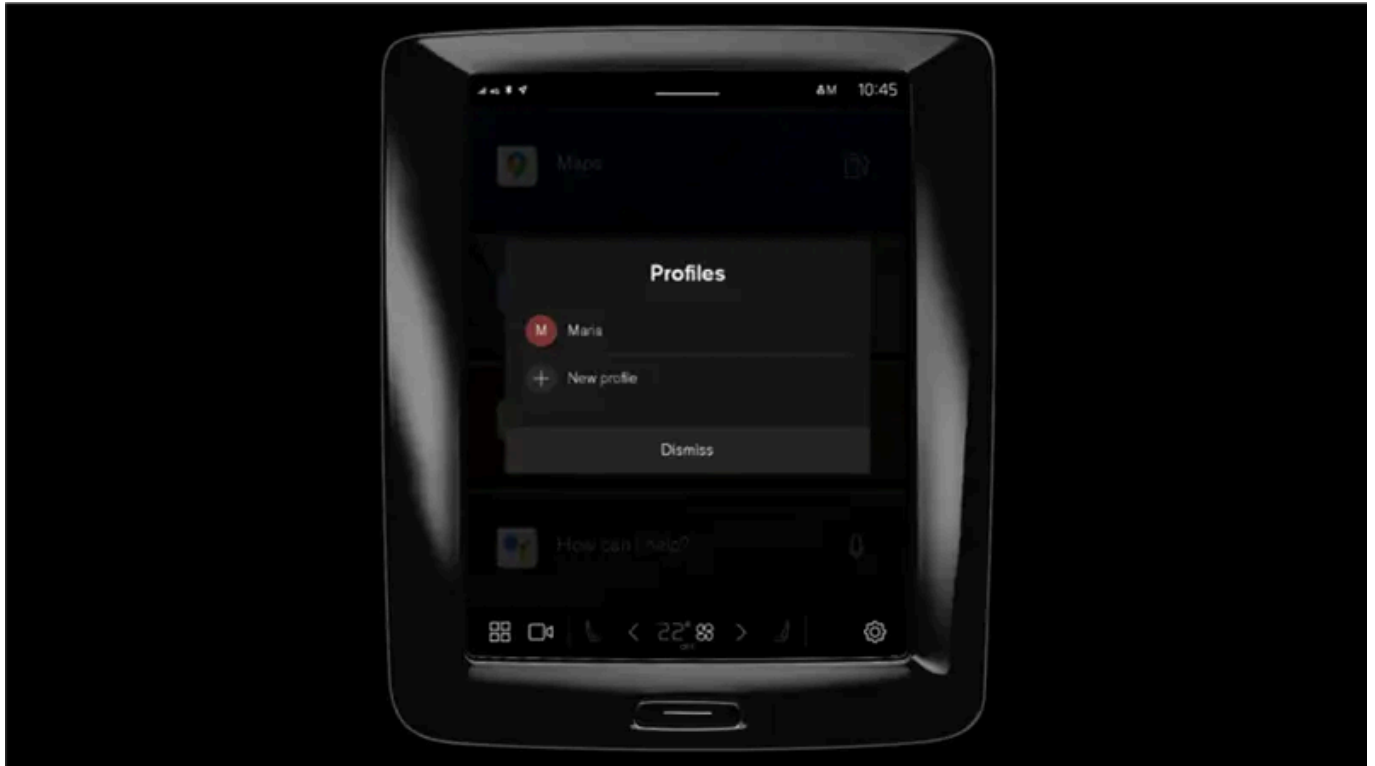

Το προφίλ **Κάτοχος** είναι προεγκατεστημένο στο αυτοκίνητο και ενεργοποιείται κατά την πρώτη χρήση ή μετά από επαναφορά εργοστασιακών ρυθμίσεων.

Το προφίλ **Κάτοχος** έχει διαχειριστικά προνόμια και δεν μπορεί να διαγραφεί.

Σύρετε την προβολή ειδοποιήσεων προς τα κάτω για πρόσβαση στα προφίλ χρήστη.

Στο πεδίο κατάστασης εμφανίζεται ένα σύμβολο , μαζί με τα αρχικά του ενεργού προφίλ. Όταν το σύστημα έχει αποσυνδεθεί, δεν εμφανίζεται σύμβολο/αρχικά στο πεδίο κατάστασης.

### Αυτόματη επιλογή προφίλ

Μπορείτε να συνδέσετε το κλειδί σας με ένα προφίλ. Το προφίλ, μαζί με όλες τις σχετικές ρυθμίσεις, θα επιλέγονται αυτόματα κάθε φορά που αναγνωρίζεται το συγκεκριμένο κλειδί κατά το ξεκλείδωμα ή το άνοιγμα της πόρτας του οδηγού.

Αν δεν έχει συνδεθεί κάποιο κλειδί με ένα συγκεκριμένο προφίλ, ενεργοποιείται το προφίλ που χρησιμοποιήθηκε τελευταίο.

### Γενικές πληροφορίες για τις ρυθμίσεις

Οι αλλαγές στις ρυθμίσεις του αυτοκινήτου αποθηκεύονται με διαφορετικούς τρόπους ανάλογα με την κατηγορία στην οποία υπάγονται οι ρυθμίσεις. Αυτές οι ρυθμίσεις μπορεί να είναι προσωπικές, καθολικές ή προσαρμοσμένες για έναν κύκλο οδήγησης.

#### Προσωπικές ρυθμίσεις

Οι προσωπικές ρυθμίσεις αποθηκεύονται σε ένα ενεργό προφίλ.

Το περιεχόμενο του παρόντος εγχειριδίου αντιπροσωπεύει την κατάσταση του εγχειριδίου χρήσης κατά τη στιγμή της εκτύπωσης και ενδέχεται να μην είναι απόλυτα έγκυρο σε μελλοντικές περιπτώσεις. Για περισσότερες πληροφορίες, ανατρέξτε στην πρώτη σελίδα για να δείτε ολόκληρη τη δήλωση αποποίησης ευθύνης.

Υπάρχουν δύο είδη προσωπικών ρυθμίσεων:

- Ρυθμίσεις λειτουργιών αυτοκινήτου - Ρυθμίσεις σχετικά με την υποστήριξη του οδηγού, τον κλιματισμό πλευράς οδηγού, το κάθισμα του οδηγού, τους εξωτερικούς καθρέπτες και τον εσωτερικό και εξωτερικό φωτισμό. Αυτές οι ρυθμίσεις διατηρούν τις τιμές τους όταν προστεθεί ένα προφίλ ή όταν αποσυνδεθείτε από ένα ενεργό προφίλ.
- Ρυθμίσεις ήχου και (πολυ)μέσων - ρυθμίσεις σχετικά με τα συστήματα πλοήγησης, ήχου και (πολυ)μέσων, τις εφαρμογές και τους συνδεδεμένους λογαριασμούς. Αυτές οι ρυθμίσεις επιστρέφουν στις προεπιλεγμένες τιμές όταν προστεθεί ένα προφίλ ή όταν αποσυνδεθείτε από ένα ενεργό προφίλ.

#### Καθολικές ρυθμίσεις

Οι καθολικές ρυθμίσεις δεν αλλάζουν κατά τη μετάβαση σε διαφορετικό προφίλ. Παραμένουν οι ίδιες ανεξάρτητα ποιο προφίλ είναι ενεργό. Παραδείγματα γενικών ρυθμίσεων είναι ο κλιματισμός της πλευράς συνοδηγού, η λειτουργία μνήμης καθίσματος συνοδηγού και ορισμένες ρυθμίσεις συστήματος.

#### Προεπιλεγμένες ρυθμίσεις κύκλου οδήγησης

Ορισμένες ρυθμίσεις επιστρέφουν στις προεπιλεγμένες τιμές τους <sup>[1]</sup> μετά από έναν κύκλο οδήγησης.

Υπάρχει δυνατότητα να προσαρμόσετε τις τιμές για αυτές τις ρυθμίσεις ενώ οδηγείτε. Μετά την οδήγηση, επιστρέφει στην προεπιλεγμένη τιμή. Στον επόμενο κύκλο οδήγησης, η ρύθμιση θα υιοθετήσει ξανά την προεπιλεγμένη τιμή της.

<sup>[1]</sup> Οι προεπιλεγμένες ρυθμίσεις μπορεί να διαφέρουν ανάλογα με την αγορά

---

## 4.2.2.2. Σύνδεση κλειδιού με το προφίλ χρήστη

Μπορείτε να συνδέσετε το κλειδί σας με ένα προφίλ. Με αυτόν τον τρόπο, το προφίλ, μαζί με όλες τις σχετικές ρυθμίσεις, θα επιλέγονται αυτόματα κάθε φορά που αναγνωρίζεται το συγκεκριμένο κλειδί κατά το ξεκλείδωμα ή το άνοιγμα της πόρτας του οδηγού.

Αν το κλειδί δεν έχει συνδεθεί σε ένα προφίλ, το προφίλ που χρησιμοποιήθηκε τελευταίο θα ενεργοποιηθεί όταν ξεκινήσει το αυτοκίνητο. Όταν ξεκινά το αυτοκίνητο πρώτη φορά, το προφίλ **Κάτοχος** επιλέγεται αυτόματα.

## Σύνδεση ενός κλειδιού με ένα προφίλ

### Σημείωση

Αν το κλειδί ήταν προηγουμένως συνδεδεμένο σε άλλο προφίλ, η σύνδεση μεταφέρεται από το προηγούμενο προφίλ στο ενεργό προφίλ.

- 1 Πατήστε το κουμπί .
- 2 Επιλέξτε Προφίλ.
- 3 Επιλέξτε Σύνδεση κλειδιού στο προφίλ για να συνδεθεί ένα επιλεγμένο κλειδί με ένα προφίλ.

Είναι δυνατή η σύνδεση ενός προφίλ μόνο με το κλειδί που χρησιμοποιείται τη συγκεκριμένη στιγμή στο αυτοκίνητο. Αν μέσα στο αυτοκίνητο υπάρχουν πολλά κλειδιά, θα εμφανιστεί το μήνυμα **Βρέθηκαν περισσότερα από ένα κλειδιά. Τοποθετήστε το κλειδί που θέλετε να συνδεθεί στην εφεδρική μονάδα ανάγνωσης.**



Θέση της εφεδρικής μονάδας ανάγνωσης στην επιμήκη κονσόλα.

## Αποσύνδεση ενός κλειδιού από ένα προφίλ

- 1 Πατήστε το κουμπί .
- 2 Επιλέξτε Προφίλ.
- 3 Επιλέξτε Αποσύνδεση κλειδιού από το προφίλ για να αποσυνδεθεί το ενεργό προφίλ από το συνδεδεμένο κλειδί.

Μπορείτε να αποσυνδέσετε ένα κλειδί από ένα προφίλ, ακόμη κι αν το κλειδί δεν βρίσκεται μέσα στο αυτοκίνητο.

## 4.2.2.3. Διαχείριση των προφίλ χρήστη

Μπορείτε να περάσετε σε ένα άλλο προφίλ, ακόμη κι αν το κλειδί που χρησιμοποιείτε είναι συνδεδεμένο σε διαφορετικό προφίλ.

### Δημιουργία ενός προφίλ

- 1 Σύρετε την προβολή ειδοποιήσεων προς τα κάτω για πρόσβαση στα προφίλ χρήστη.
- 2 Πατήστε στο ενεργό προφίλ.
- 3 Επιλέξτε **Νέο προφίλ**.
- 4 Το προφίλ δημιουργήθηκε.
  - > Το προφίλ έχει οριστεί ως το ενεργό προφίλ.

Θα καθοδηγηθείτε μέσω μιας διαδικασίας αλληλεπίδρασης, που θα σας βοηθήσει να ρυθμίσετε το νέο προφίλ. Εκεί έχετε την επιλογή να κάνετε σύζευξη ενός τηλεφώνου με το αυτοκίνητο ή να συνδέσετε διαφορετικούς λογαριασμούς, όπως το Volvo ID, με το προφίλ. Μπορείτε επίσης να παραλείψετε συγκεκριμένα βήματα και να τα ολοκληρώσετε αργότερα.

Μπορείτε να δημιουργήσετε έως έξι διαφορετικά προφίλ.

### Επιλογή ενός προφίλ

- 1 Σύρετε την προβολή ειδοποιήσεων προς τα κάτω για πρόσβαση στα προφίλ χρήστη.
- 2 Πατήστε στο ενεργό προφίλ.
- 3 Εμφανίζονται τα προφίλ που μπορείτε να επιλέξετε.
- 4 Επιλέξτε το προφίλ που θέλετε.
  - > Το προφίλ έχει επιλεγεί και το σύστημα φορτώνει τις ρυθμίσεις για το επιλεγμένο προφίλ.

#### Σημείωση

Για να ακυρώσετε την κίνηση του καθίσματος όταν αλλάζετε το προφίλ, πατήστε σε οποιοδήποτε από τα κουμπιά στο μπροστινό κάθισμα.

### Αποσύνδεση από ένα προφίλ

- 1 Σύρετε την προβολή ειδοποιήσεων προς τα κάτω για πρόσβαση στα προφίλ χρήστη.

Το περιεχόμενο του παρόντος εγχειριδίου αντιπροσωπεύει την κατάσταση του εγχειριδίου χρήσης κατά τη στιγμή της εκτύπωσης και ενδέχεται να μην είναι απόλυτα έγκυρο σε μελλοντικές περιπτώσεις. Για περισσότερες πληροφορίες, ανατρέξτε στην πρώτη σελίδα για να δείτε ολόκληρη τη δήλωση αποποίησης ευθύνης.

## 2 Επιλέξτε **Αποσύνδεση**.

- Πραγματοποιείται αποσύνδεση από το προφίλ και δεν είναι πλέον εφικτή η πρόσβαση στους λογαριασμούς που είναι συνδεδεμένοι με αυτό το προφίλ.
- ## 3 Το σύστημα ως προεπιλογή τίθεται σε κατάσταση αποσύνδεσης και οι ρυθμίσεις που άλλαξαν δεν αποθηκεύονται στο προφίλ.

### Σημείωση

Η δημιουργία, επιλογή και αποσύνδεση ενός προφίλ χρήστη είναι εφικτή μόνο όταν το αυτοκίνητο είναι σταματημένο.

## 4.2.2.4. Ρυθμίσεις προφίλ

Από τις ρυθμίσεις προφίλ μπορείτε να αλλάξετε το όνομα προφίλ, να προσθέσετε και να αφαιρέσετε συνδεδεμένα κλειδιά, να συνδέσετε διαφορετικούς λογαριασμούς (όπως Volvo ID), να ενεργοποιήσετε την οθόνη κλειδώματος και να διαγράψετε το ενεργό προφίλ, μεταξύ άλλων.

### Ενεργοποίηση του κλειδώματος οθόνης

Όταν είναι ενεργοποιημένο το κλειδωμα οθόνης, απαιτείται κωδικός πρόσβασης για να μπορέσετε να χρησιμοποιήσετε το ενεργό προφίλ.

- 1 Πατήστε το κουμπί .
- 2 Επιλέξτε **Προφίλ**.
- 3 Επιλέξτε **Κλειδωμα οθόνης**.
- 4 Επιλέξτε τον τύπο κλειδώματος οθόνης και στη συνέχεια ενεργοποιήστε το.
  - Το κλειδωμα οθόνης θα εμφανίζεται στην κεντρική οθόνη κατά τη μετάβαση σε ένα προφίλ και, επίσης, με κάθε επανεκκίνηση του συστήματος.

### Διαγραφή ενός προφίλ

Οι ρυθμίσεις που έχουν αποθηκευτεί σε ένα ή περισσότερα προφίλ μπορούν να διαγραφούν μόνο αν το αυτοκίνητο είναι σταματημένο.

- 1 Πατήστε το κουμπί .

- 2 Επιλέξτε **Προφίλ**.

Το περιεχόμενο του παρόντος εγχειριδίου αντιπροσωπεύει την κατάσταση του εγχειριδίου χρήσης κατά τη στιγμή της εκτύπωσης και ενδέχεται να μην είναι απόλυτα έγκυρο σε μελλοντικές περιπτώσεις. Για περισσότερες πληροφορίες, ανατρέξτε στην πρώτη σελίδα για να δείτε ολόκληρη τη δήλωση αποποίησης ευθύνης.

3 Επιλέξτε **Διαγραφή αυτού του προφίλ**.

➤ Οι πληροφορίες χρήστη και οι συνδέσεις που έχουν αντιστοιχιστεί με το προφίλ διαγράφονται.

4 Το σύστημα ως προεπιλογή τίθεται σε κατάσταση αποσύνδεσης και οι ρυθμίσεις που άλλαξαν δεν αποθηκεύονται στο προφίλ.

## Γίνετε διαχειριστής

Έχετε τη δυνατότητα να ορίσετε ένα προφίλ ως διαχειριστή.

1 Πατήστε το κουμπί .

2 Επιλέξτε **Προφίλ**.

3 Επιλέξτε **Γίνετε διαχειριστής**.

## Αλλαγή του ονόματος ενός προφίλ

1 Πατήστε το κουμπί .

2 Επιλέξτε **Προφίλ**.

3 Πατήστε **Επεξεργασία** δίπλα στο τρέχον όνομα του προφίλ.

4 Αλλάξτε το όνομα του προφίλ και επιβεβαιώστε την αλλαγή.

---

## 4.2.2.5. Σύνδεση λογαριασμού με το προφίλ χρήστη

Υπάρχει η δυνατότητα να προσθέσετε λογαριασμούς σε ένα επιλεγμένο προφίλ χρήστη. Παραδείγματα λογαριασμών που μπορούν να προστεθούν είναι το Volvo ID και το Google.

### Προσθήκη λογαριασμού

1 Πατήστε το κουμπί .

2 Επιλέξτε **Προφίλ**.

3 Επιλέξτε **Λογαριασμοί**.

Το περιεχόμενο του παρόντος εγχειριδίου αντιπροσωπεύει την κατάσταση του εγχειριδίου χρήσης κατά τη στιγμή της εκτύπωσης και ενδέχεται να μην είναι απόλυτα έγκυρο σε μελλοντικές περιπτώσεις. Για περισσότερες πληροφορίες, ανατρέξτε στην πρώτη σελίδα για να δείτε ολόκληρη τη δήλωση αποποίησης ευθύνης.

- 4 Επιλέξτε προσθήκη λογαριασμού.
  - Εμφανίζεται μια λίστα λογαριασμών που μπορούν να προστεθούν.
- 5 Επιλέξτε τον λογαριασμό που θέλετε.

Στη συνέχεια ακολουθήστε τις οδηγίες που εμφανίζονται στην οθόνη. Οι οδηγίες εξαρτώνται από τον τύπο του λογαριασμού που έχει επιλεγεί.

---

### 4.2.3. Κεντρική οθόνη

Ο χειρισμός πολλών από τις λειτουργίες του αυτοκινήτου πραγματοποιείται από την κεντρική οθόνη. Εδώ παρουσιάζεται η κεντρική οθόνη και οι σχετικές επιλογές.





## Αρχική προβολή

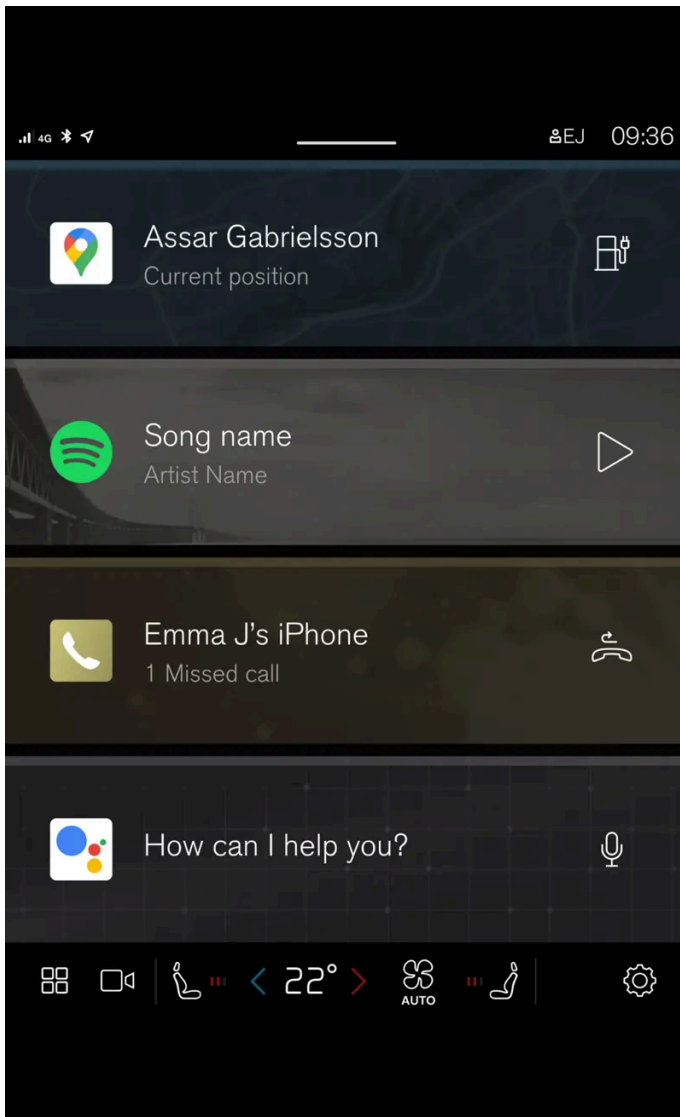

Η αρχική προβολή είναι η πρώτη προβολή που εμφανίζεται όταν ενεργοποιείται η οθόνη.

Η αρχική προβολή περιέχει τέσσερα τετραγωνίδια που δείχνουν τις εφαρμογές που χρησιμοποιήθηκαν πιο πρόσφατα. Οι διαφορετικές προβολές στην κεντρική οθόνη, όπως η προβολή κλιματισμού, η προβολή κάμερας, η προβολή εφαρμογών και η προβολή ειδοποιήσεων είναι επίσης προσβάσιμες από την αρχική προβολή.

## Προβολή κάμερας

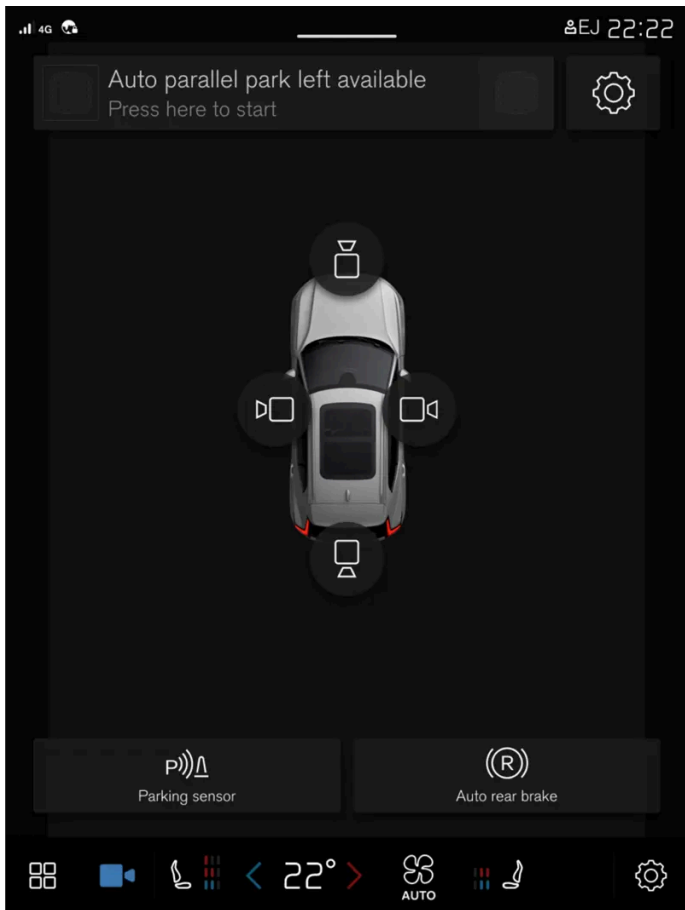

Η προβολή κάμερας δείχνει τις κάμερες υποβοήθησης στάθμευσης (PAC<sup>[1]</sup>), που εμφανίζει μια σύνθετη προβολή 360° και ξεχωριστές προβολές για κάθε μία από τις τέσσερις κάμερες: προβολή πίσω, μπροστινής, αριστερής ή δεξιάς κάμερας.

## Προβολή εφαρμογών

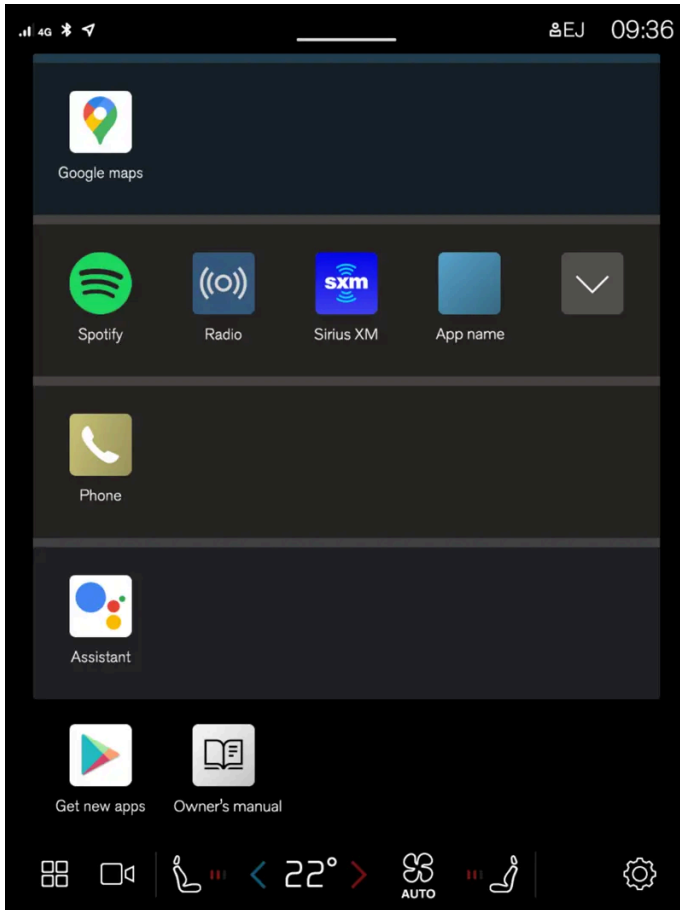

Είναι η προβολή για τις εφαρμογές που έχετε κατεβάσει (download) (εφαρμογές τρίτων) ή για τις λειτουργίες που είναι ενσωματωμένες στο αυτοκίνητο.

### Σημείωση

Αν είναι απαραίτητο, το σύστημα κλιματισμού μπορεί να χρησιμοποιηθεί για να ψυχθεί το σύστημα (πολυ)μέσων στην κεντρική οθόνη. Σε αυτές τις περιπτώσεις, εμφανίζεται το μήνυμα **Το σύστημα κλιματισμού ψύχει το σύστημα Infotainment** στην οθόνη του οδηγού.

<sup>[1]</sup> Park Assist Camera

## 4.2.4. Διαχείριση της κεντρικής οθόνης

Ο χειρισμός και η ρύθμιση πολλών από τις λειτουργίες του αυτοκινήτου πραγματοποιείται από την κεντρική οθόνη. Η κεντρική οθόνη είναι οθόνη αφής που λειτουργεί μέσω της αφής.

### Χρήση των λειτουργιών της οθόνης αφής στην κεντρική οθόνη

Η οθόνη αντιδρά διαφορετικά ανάλογα αν σύρετε, σαρώσετε ή πατήσετε με το δάχτυλό σας στην επιφάνειά της. Μπορείτε να πραγματοποιείτε ενέργειες, όπως περιήγηση στις διάφορες προβολές, επισημάνση αντικειμένων και κύλιση σε μια λίστα, α-

Το περιεχόμενο του παρόντος εγχειριδίου αντιπροσωπεύει την κατάσταση του εγχειριδίου χρήσης κατά τη στιγμή της εκτύπωσης και ενδέχεται να μην είναι απόλυτα έγκυρο σε μελλοντικές περιπτώσεις. Για περισσότερες πληροφορίες, ανατρέξτε στην πρώτη σελίδα για να δείτε ολόκληρη τη δήλωση αποποίησης ευθύνης.

γίζοντας την οθόνη με διαφορετικούς τρόπους.

Η κεντρική οθόνη είναι οπτική οθόνη αφής.

Υπάρχει η δυνατότητα χρήσης της οθόνης από δύο άτομα ταυτόχρονα, π.χ. για τη ρύθμιση του κλιματισμού για την πλευρά του οδηγού και του συνοδηγού αντίστοιχα.

#### **Σημαντικό**

Μη χρησιμοποιείτε αιχμηρά αντικείμενα στην οθόνη, διότι μπορεί να γδαρθεί.

#### **Σημείωση**

Αν φοράτε γάντια, η απόκριση της οθόνης αφής μπορεί να είναι μειωμένη ή μηδενική.

## Επιστροφή στην αρχική προβολή από άλλη προβολή

- 1 Πατήστε στιγμιαία το κουμπί αρχικής προβολής κάτω από την κεντρική οθόνη.
  - > Εμφανίζεται το πιο πρόσφατο πρόγραμμα λειτουργίας της οθόνης αρχικής προβολής.

## Χρήση των χειριστηρίων στην κεντρική οθόνη

Το χειριστήριο χρησιμοποιείται για πολλές από τις λειτουργίες του αυτοκινήτου. Μπορείτε να ρυθμίσετε π.χ. τη θερμοκρασία με έναν από τους εξής τρόπους:

- σύρετε το χειριστήριο μέχρι την επιθυμητή θερμοκρασία
- πατήστε + ή – για να αυξηθεί ή να μειωθεί η θερμοκρασία σταδιακά
- πατήστε στη θερμοκρασία που θέλετε στο χειριστήριο.

## 4.2.5. Προβολές κεντρικής οθόνης

Η κεντρική οθόνη τίθεται αυτόματα σε λειτουργία όταν ανοίγει η πόρτα του οδηγού.

### Αρχική προβολή

Η αρχική προβολή είναι η προβολή που εμφανίζεται όταν ενεργοποιείται η οθόνη. Αποτελείται από τέσσερις επιμέρους προβολές.

Μπορείτε να επιλέξετε ποιες εφαρμογές θέλετε να εμφανίζονται στις επιμέρους προβολές της αρχικής προβολής. Η εφαρμογή που επιλέγετε από την προβολή εφαρμογών ανοίγει στην αντίστοιχη επιμέρους προβολή της αρχικής προβολής.

Οι επιμέρους προβολές είναι δυναμικές και εμφανίζουν τις εφαρμογές που χρησιμοποιήθηκαν πιο πρόσφατα, π.χ. πλοήγηση, (πολυ)μέσα ή τηλέφωνο. Πατήστε στην εφαρμογή που θέλετε για να αναπτυχθεί ή σύρετε το δάχτυλό σας από τα αριστερά στο τετραγωνίδιο, για να δείτε περισσότερες εφαρμογές.

## Πεδίο κατάστασης

Οι λειτουργίες που εκτελούνται στο αυτοκίνητο εμφανίζονται στο επάνω μέρος της οθόνης. Στο πεδίο κατάστασης εμφανίζεται το ενεργό προφίλ χρήστη και πληροφορίες για το δίκτυο, τη σύνδεση και το ρολόι, μεταξύ άλλων.

## Προβολή ειδοποιήσεων

Οι ειδοποιήσεις του αυτοκινήτου είναι συγκεντρωμένες στο πάνω μέρος της οθόνης.

Σύρετε την καρτέλα προς τα κάτω για πρόσβαση στην προβολή ειδοποιήσεων. Εδώ εμφανίζονται αναπάντητες κλήσεις ή πληροφορίες σχετικά με το αυτοκίνητο. Αν υπάρχει νέα ειδοποίηση, το σύμβολο για την προβολή ειδοποιήσεων έχει μπλε χρώμα. Τα προφίλ χρήστη είναι επίσης προσβάσιμα από την προβολή ειδοποιήσεων.

Για έξοδο από την προβολή ειδοποιήσεων, πατήστε έξω από τις ειδοποιήσεις ή στο κουμπί αρχικής προβολής, ή σύρετε προς τα πάνω. Τότε εμφανίζεται η υποκείμενη προβολή και είναι ξανά διαθέσιμη για χρήση.

## Προβολή κλιματισμού

Τα κουμπιά για την προβολή εφαρμογών, οι ρυθμίσεις και πιο συνήθεις ρυθμίσεις κλιματισμού, όπως η ρύθμιση της θερμοκρασίας και η θέρμανση καθισμάτων, διατίθενται στο κάτω μέρος της οθόνης.

Πατήστε στο κουμπί θερμοκρασίας στο κάτω μέρος της κεντρικής οθόνης στη μέση, για να εμφανιστεί η προβολή κλιματισμού με περισσότερες επιλογές ρυθμίσεων.

Πατήστε το κουμπί αρχικής προβολής, για να κλείσει η προβολή κλιματισμού.

## Προβολή κάμερας

Η προβολή κάμερας εμφανίζεται αυτόματα όταν ο επιλογέας ταχυτήτων μετακινηθεί στη θέση R.

Η προβολή κάμερας δείχνει τις κάμερες υποβοήθησης στάθμευσης (PAC<sup>[1]</sup>), που εμφανίζει μια σύνθετη προβολή 360° και ξεχωριστές προβολές για κάθε μία από τις τέσσερις κάμερες: προβολή πίσω, μπροστινής, αριστερής ή δεξιάς κάμερας.

Η προβολή κάμερας κλείνει αυτόματα όταν το αυτοκίνητο κινείται με μια συγκεκριμένη ταχύτητα ή μπορείτε να την κλείσετε πατώντας στο  ή πατώντας το κουμπί αρχικής προβολής.

## Προβολή εφαρμογών

Πατήστε  στο κάτω μέρος της κεντρικής οθόνης.

Η προβολή εφαρμογών παρέχει πρόσβαση στις προεγκατεστημένες εφαρμογές του αυτοκινήτου και τις εφαρμογές που έχετε κατεβάσει (download). Από την προβολή εφαρμογών, υπάρχει η δυνατότητα να κατεβάσετε (download) και να εγκαταστήσετε πρόσθετες εφαρμογές. Από εδώ είναι επίσης διαθέσιμο το εγχειρίδιο κατόχου.

Πατήστε σε μια εφαρμογή για να ανοίξει σε πλήρη οθόνη.

## Προφίλ χρήστη

Σύρετε την προβολή ειδοποιήσεων προς τα κάτω για πρόσβαση στα προφίλ χρήστη.

Το περιεχόμενο του παρόντος εγχειριδίου αντιπροσωπεύει την κατάσταση του εγχειριδίου χρήσης κατά τη στιγμή της εκτύπωσης και ενδέχεται να μην είναι απόλυτα έγκυρο σε μελλοντικές περιπτώσεις. Για περισσότερες πληροφορίες, ανατρέξτε στην πρώτη σελίδα για να δείτε ολόκληρη τη δήλωση αποποίησης ευθύνης.

Πολλές από τις ρυθμίσεις που πραγματοποιούνται στο αυτοκίνητο μπορούν να προσαρμοστούν στις προσωπικές προτιμήσεις του χρήστη και να αποθηκευτούν σε διαφορετικά προφίλ χρήστη.

Οι ρυθμίσεις που μπορούν να αποθηκευτούν σε ένα προφίλ χρήση αφορούν, μεταξύ άλλων, στις οθόνες, τους καθρέπτες, τα μπροστινά καθίσματα, το σύστημα πλοήγησης, το ηχοσύστημα πολυμέσων, τη γλώσσα και τον φωνητικό χειρισμό.

Μπορείτε να προσθέσετε προφίλ, να αποσυνδεθείτε ή να μετακινηθείτε μεταξύ διαφορετικών προφίλ στην προβολή ειδοποιήσεων.

<sup>[1]</sup> Park Assist Camera

---

## 4.2.6. Διαχείριση επιμέρους προβολών στην κεντρική οθόνη

Η αρχική προβολή και η προβολή εφαρμογών στην κεντρική οθόνη περιλαμβάνουν επιμέρους προβολές που μπορούν να αναπτυχθούν.

### Ανάπτυξη μιας εφαρμογής στην αρχική προβολή

Ανάπτυξη μιας εφαρμογής:

- 1 Πατήστε στην εφαρμογή που θέλετε. Όταν ανοίγει μια εφαρμογή, οι υπόλοιπες εφαρμογές απενεργοποιούνται προσωρινά.  
Η ανοικτή εφαρμογή παρέχει πρόσβαση στις βασικές της λειτουργίες.

Κλείσιμο μιας εφαρμογής:

- 1 Πατήστε στιγμιαία το κουμπί αρχικής προβολής κάτω από την κεντρική οθόνη.

### Ανάπτυξη τετραγωνιδίου στην προβολή εφαρμογών

Ανάπτυξη μιας επιμέρους προβολής

- 1 Πατήστε το κουμπί .
- > Η επιμέρους προβολή αναπτύσσεται και παρέχει πρόσβαση σε περαιτέρω εφαρμογές.

Κλείσιμο ανεπτυγμένης επιμέρους προβολής:

- 1 Μπορείτε να κλείσετε την επιμέρους προβολή με δύο τρόπους.
  - Πατήστε το κουμπί .
  - Πατήστε στιγμιαία στο κουμπί αρχικής προβολής στο κάτω μέρος της κεντρικής οθόνης.







Κουμπί αρχικής προβολής για την κεντρική οθόνη.

Έχετε πάντοτε τη δυνατότητα να επιστρέψετε στην αρχική προβολή πατώντας το κουμπί αρχικής προβολής.

## 4.2.7. Σύμβολα στη γραμμή κατάστασης της κεντρικής οθόνης

Επισκόπηση των συμβόλων που μπορούν να εμφανιστούν στη γραμμή κατάστασης της κεντρικής οθόνης.

Στη γραμμή κατάστασης εμφανίζονται οι λειτουργίες σε εξέλιξη και, σε ορισμένες περιπτώσεις, η κατάστασή τους. Δεν εμφανίζονται όλα τα σύμβολα συνεχώς, λόγω του περιορισμένου χώρου στο πεδίο. Ακολουθούν ορισμένα παραδείγματα.

Λυχνία	Ερμηνεία
	Συνδεδεμένο στο δίκτυο.
LTE 2G 3G 4G	Τύπος δικτύου.
R	Περιορισμένη ενεργοποιημένη.
	Συσκευή Bluetooth συνδεδεμένη.
	Πληροφορίες από και προς το GPS.
15:45	Ρολόι.
	Ασύρματη φόρτιση τηλεφώνου.

## 4.2.8. Μετακίνηση εφαρμογών στην κεντρική οθόνη

Η προβολή εφαρμογών αποτελείται από τέσσερα τετραγωνίδια, στα οποία οι εφαρμογές μπορούν να μετακινηθούν και να οργανωθούν κατά προτίμηση. Επεκτείνετε ένα τετραγωνίδιο για να αποκτήσετε πρόσβαση σε άλλες εφαρμογές εκτός από αυτές που εμφανίζονται.

Οι νέες εφαρμογές που εγκαθίστανται τοποθετούνται στην προβολή εφαρμογών.

- 1 Ανοίξτε την προβολή εφαρμογών.  
Πατήστε το κουμπί .
- 2 Πατήστε σε μια εφαρμογή παρατεταμένα.  
  - > Τότε μπορείτε να τη/το μετακινήσετε.
- 3 Σύρετε την εφαρμογή στη θέση που θέλετε στην προβολή εφαρμογών.

Σαρώστε κατά πλάτος της οθόνης, για κύλιση πάνω ή κάτω στην προβολή.

### Σημείωση

Ένα τετραγωνίδιο δεν μπορεί να παραμείνει κενό, χωρίς εφαρμογές.

### Σημείωση

Οι εφαρμογές δεν μπορούν να τοποθετηθούν σε σημεία που είναι ήδη κατειλημμένα.

## 4.2.9. Μηνύματα στην κεντρική οθόνη



Η παρακάτω ενδεικτική εικόνα δείχνει πώς μπορεί να εμφανίζονται τα μηνύματα και οι ειδοποιήσεις στην κεντρική οθόνη σε διάφορες περιπτώσεις.

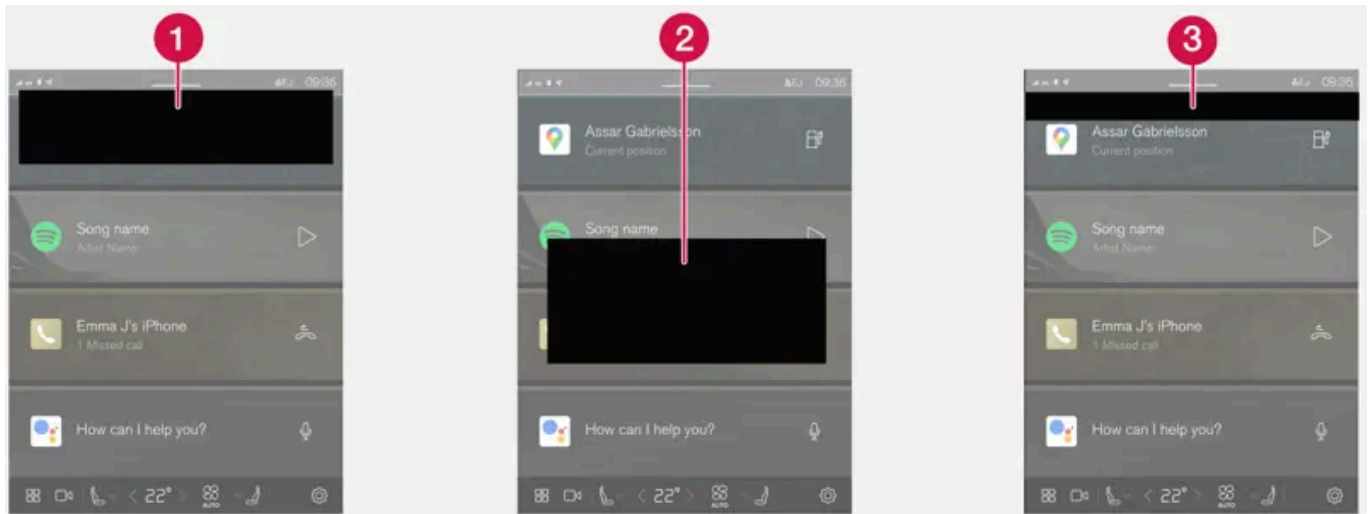

- 1 Εμφανίζεται στο επάνω μέρος της κεντρικής οθόνης. Απαιτεί άμεση ενέργεια και μπορεί να έχει έως και τρία κουμπιά που επιτρέπουν στον χρήστη να επιληφθεί του μηνύματος. Για να απορρίψετε το μήνυμα, σαρώστε με τα δάχτυλά σας αριστερά ή δεξιά, τότε το μήνυμα αποθηκεύεται στην προβολή ειδοποιήσεων.
- 2 Εμφανίζεται ως παράθυρο στην κεντρική οθόνη και απαιτείται άμεση ενέργεια. Μπορεί να έχει 1-3 κουμπιά για κάθε ενέργεια.
- 3 Εμφανίζεται επί μερικά δευτερόλεπτα στο επάνω μέρος της κεντρικής οθόνης. Δεν μπορείτε να κάνετε κάτι με αυτήν την ειδοποίηση και δεν αποθηκεύεται κάπου.

## 4.2.10. Πληκτρολόγιο στην κεντρική οθόνη

Από το πληκτρολόγιο της κεντρικής οθόνης μπορείτε να κάνετε καταχωρίσεις χρησιμοποιώντας τα πλήκτρα. Είναι επίσης δυνατό να "ζωγραφίσετε" γράμματα, αριθμούς ή λέξεις στην οθόνη με το χέρι.

Το πληκτρολόγιο μπορεί να χρησιμοποιηθεί για να εισαγάγετε λέξεις ή χαρακτήρες, π.χ. για τη σύνταξη μηνυμάτων κειμένου από το αυτοκίνητο, την εισαγωγή κωδικών πρόσβασης ή την αναζήτηση άρθρων στο ψηφιακό εγχειρίδιο κατόχου.

Το πληκτρολόγιο εμφανίζεται μόνο όταν οι καταχωρήσεις στην οθόνη είναι εφικτές.

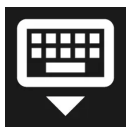

Πατήστε αυτό το κουμπί για απόκρυψη του πληκτρολογίου. Αν αυτό δεν είναι εφικτό, το κουμπί δεν εμφανίζεται.



Πατήστε αυτό το κουμπί για να πληκτρολογήσετε κείμενο κανονικά.



Πατήστε αυτό το κουμπί για να ζωγραφίσετε χαρακτήρες με το χέρι.

Επιβεβαιώστε το κείμενο που έχετε εισάγει, πατώντας το κουμπί επιβεβαίωσης πάνω από το πληκτρολόγιο. Η εμφάνιση του κουμπιού μπορεί να διαφέρει ανάλογα με το περιεχόμενο.

#### Εισαγωγή λέξεων ή χαρακτήρων με το χέρι

- 1 Εισαγάγετε μια λέξη ή έναν χαρακτήρα στο πεδίο για χειρόγραφα γράμματα.
  - > Εμφανίζονται προτεινόμενες λέξεις ή χαρακτήρες. Η καταλληλότερη πρόταση εμφανίζεται στην κορυφή της λίστας.



Μη χρησιμοποιείτε αιχμηρά αντικείμενα στην οθόνη, διότι μπορεί να γδαρθεί.

- 2 Μπορείτε να επιλέξετε μια άλλη λέξη ή χαρακτήρα από τη λίστα πατώντας πάνω της/του. Διαφορετικά, χρειάζεται απλώς να περιμένετε πολύ λίγο.
  - > Στη συνέχεια, η λέξη ή ο χαρακτήρας εισαγάγεται.

#### Παραλλαγές γραμμμάτων ή χαρακτήρων

Μπορείτε να εισαγάγετε τις παραλλαγές γραμμμάτων ή χαρακτήρων π.χ. **é** ή **è** πατώντας παρατεταμένα στο γράμμα ή τον χαρακτήρα. Εμφανίζεται ένα πλαίσιο με τις διαθέσιμες παραλλαγές - μπορείτε να επιλέξετε την επιθυμητή παραλλαγή πατώντας την μία φορά. Αν δεν επιλέξετε καμία από τις παραλλαγές, χρησιμοποιείται το αρχικό γράμμα ή ο χαρακτήρας -.

## 4.2.11. Αλλαγή της γλώσσας πληκτρολογίου στην κεντρική οθόνη

Για να είναι εφικτή η εναλλαγή ανάμεσα σε διαφορετικές γλώσσες για το πληκτρολόγιο, πρέπει πρώτα να ορίσετε τις γλώσσες στις **Ρυθμίσεις**.

### Προσθήκη ή διαγραφή των γλωσσών στις ρυθμίσεις

Το πληκτρολόγιο ρυθμίζεται αυτόματα στις ίδιες γλώσσες με τη γλώσσα συστήματος. Μπορείτε να αλλάξετε τη γλώσσα για το πληκτρολόγιο χειροκίνητα, χωρίς να επηρεαστεί η γλώσσα του συστήματος.

- 1 Πατήστε  στο κάτω μέρος της κεντρικής οθόνης.
- 2 Πατήστε **Σύστημα, Γλώσσες και εισαγωγή ρυθμίσεων, Πληκτρολόγιο**.
- 3 Επιλέξτε μία ή περισσότερες γλώσσες από τη λίστα.
  - > Τώρα μπορείτε να επιλέγετε εναλλάξ τις επιλεγμένες γλώσσες απευθείας από το πληκτρολόγιο για πληκτρολόγηση κειμένου.

Αν δεν έχουν επιλεγεί ενεργά γλώσσες στις **Ρυθμίσεις**, το πληκτρολόγιο χρησιμοποιεί την ίδια γλώσσα με τη γλώσσα συστήματος του αυτοκινήτου.

## Εναλλαγή μεταξύ των διαφορετικών γλωσσών στο πληκτρολόγιο



Αν έχουν επιλεγεί διάφορες γλώσσες στις **Ρυθμίσεις**, το κουμπί στο πληκτρολόγιο χρησιμοποιείται για εναλλαγή μεταξύ των διαφορετικών γλωσσών.

Για να αλλάξετε τη γλώσσα του πληκτρολογίου με λίστα:

- 1 Πατήστε παρατεταμένα το κουμπί.
  - > Ανοίγει μια λίστα.
- 2 Επιλέξτε τη γλώσσα που θέλετε. Αν έχουν επιλεγεί περισσότερες από τέσσερις γλώσσες, μπορείτε να μετακινηθείτε με κύλιση στη λίστα από το πληκτρολόγιο.
  - > Το πληκτρολόγιο προσαρμόζεται στην επιλεγμένη γλώσσα και εμφανίζονται άλλες προτεινόμενες λέξεις.

Για αλλαγή της γλώσσας πληκτρολογίου χωρίς να εμφανίζεται η λίστα:

- 1 Πατήστε στιγμιαία το κουμπί.
  - > Το πληκτρολόγιο προσαρμόζεται στην επόμενη γλώσσα της λίστας χωρίς να εμφανίζεται η λίστα.

---

## 4.2.12. Ημερομηνία και ώρα

Το ρολόι εμφανίζεται στην κεντρική οθόνη και από εκεί μπορείτε επίσης να αλλάξετε τις ρυθμίσεις ημερομηνίας και ώρας.

## Θέση του ρολογιού

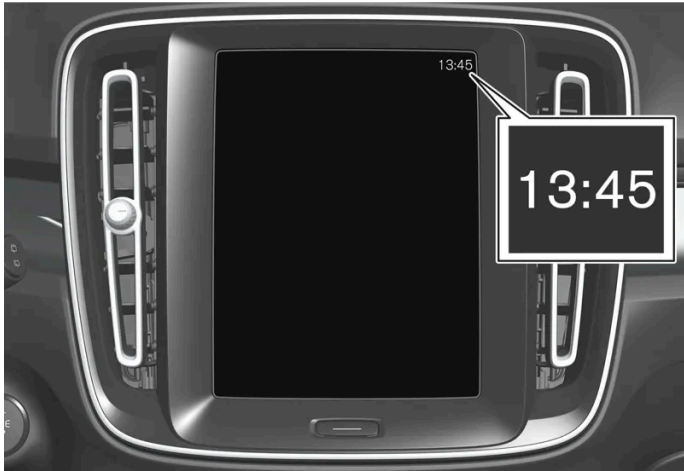

Το ρολόι βρίσκεται στην επάνω δεξιά πλευρά της γραμμής κατάστασης στην κεντρική οθόνη.

## Ρυθμίσεις ημερομηνίας και ώρας

- 1 Πατήστε στο  και στη συνέχεια **Σύστημα**, και έπειτα επιλέξτε **Ημερομηνία και ώρα**.
- 2 Επιλέξτε τις ρυθμίσεις που θέλετε.

### Αυτόματη ρύθμιση ημερομηνίας και ώρας



Η ημερομηνία και η ώρα ρυθμίζονται αυτόματα ως προεπιλογή και η ζώνη ώρας ρυθμίζεται αυτόματα ως προεπιλογή σύμφωνα με την τοποθεσία που βρίσκεται το αυτοκίνητο.

Για να ρυθμίσετε την ημερομηνία και την ώρα χειροκίνητα, απενεργοποιήστε την αυτόματη ρύθμιση ημερομηνίας και ώρας. Για να ρυθμίσετε τη ζώνη ώρας χειροκίνητα, απενεργοποιήστε την αυτόματη ρύθμιση ζώνης ώρας. Μπορείτε επίσης να επιλέξετε 24-ωρη ή 12-ωρη μορφή ώρας.

---

## 4.2.13. Περιήγηση στο εγχειρίδιο κατόχου στην κεντρική οθόνη

Το ψηφιακό εγχειρίδιο κατόχου είναι προσβάσιμο από την κεντρική οθόνη.

Για να αποκτήσετε πρόσβαση στο εγχειρίδιο κατόχου, πατήστε  και στη συνέχεια .

Υπάρχουν αρκετοί διαφορετικοί τρόποι να βρίσκετε πληροφορίες στο εγχειρίδιο κατόχου.

## Περιεχόμενα του Εγχειριδίου κατόχου

Το περιεχόμενο του παρόντος εγχειριδίου αντιπροσωπεύει την κατάσταση του εγχειριδίου χρήσης κατά τη στιγμή της εκτύπωσης και ενδέχεται να μην είναι απόλυτα έγκυρο σε μελλοντικές περιπτώσεις. Για περισσότερες πληροφορίες, ανατρέξτε στην πρώτη σελίδα για να δείτε ολόκληρη τη δήλωση αποποίησης ευθύνης.

## Αρχική σελίδα



Πατήστε στο σύμβολο για να επιστρέψετε στην αρχική σελίδα στο εγχειρίδιο κατόχου.

## Κατηγορίες

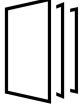

Τα άρθρα στο εγχειρίδιο κατόχου είναι δομημένα σε κύριες κατηγορίες και υποκατηγορίες. Το ίδιο άρθρο μπορεί να εμφανίζεται σε αρκετές σχετικές κατηγορίες, για να μπορείτε να το βρείτε ευκολότερα.

## Οπτική περιήγηση

Εικόνες επισκόπησης από το εξωτερικό και το εσωτερικό του αυτοκινήτου. Στα διάφορα μέρη έχουν εκχωρηθεί χαρακτηριστικές λεπτομέρειες που οδηγούν σε άρθρα για τα εκάστοτε μέρη του αυτοκινήτου.

### 1 Πατήστε **Εξωτερικό** ή **Εσωτερικό**.

- Οι εικόνες του εξωτερικού ή εσωτερικού του οχήματος εμφανίζονται με τις χαρακτηριστικές λεπτομέρειες. Κάθε χαρακτηριστική λεπτομέρεια σας οδηγεί σε άρθρα που αφορούν στο αντίστοιχο τμήμα του αυτοκινήτου. Σαρώστε οριζόντια πάνω από την οθόνη για να περιηγηθείτε στις εικόνες.

### 2 Πατήστε σε μια χαρακτηριστική λεπτομέρεια.

- Εμφανίζεται ο τίτλος του άρθρου για το συγκεκριμένο τμήμα.

### 3 Πατήστε στον τίτλο για να ανοίξει το άρθρο.

Για να μετακινηθείτε προς τα πίσω, πατήστε το πίσω βέλος.

## Quick guide

Πληροφορίες που θα σας βοηθήσουν να ξεκινήσετε με τις λειτουργίες που χρησιμοποιούνται συνήθως μέσα στο αυτοκίνητο.

## Βίντεο



Πατήστε το σύμβολο για να δείτε σύντομα βίντεο με οδηγίες για διάφορες λειτουργίες στο αυτοκίνητο.

## Σημειώσεις έκδοσης

Διαβάστε περισσότερα για την τρέχουσα έκδοση και τις εγκατεστημένες ενημερώσεις.

## Λειτουργία αναζήτησης

Πατήστε στο πεδίο αναζήτησης στο επάνω μέρος του εγχειριδίου κατόχου, για να αποκτήσετε πρόσβαση στη λειτουργία αναζήτησης από την αρχική σελίδα.

Το περιεχόμενο του παρόντος εγχειριδίου αντιπροσωπεύει την κατάσταση του εγχειριδίου χρήσης κατά τη στιγμή της εκτύπωσης και ενδέχεται να μην είναι απόλυτα έγκυρο σε μελλοντικές περιπτώσεις. Για περισσότερες πληροφορίες, ανατρέξτε στην πρώτη σελίδα για να δείτε ολόκληρη τη δήλωση αποποίησης ευθύνης.

Χρησιμοποιήστε το Q στο επάνω μέρος στο εγχειρίδιο κατόχου, για να αποκτήσετε πρόσβαση στη λειτουργία αναζήτησης από άλλες σελίδες.

## 4.3. Προβολή ενδείξεων στο παρμπρίζ (Head-Up display)

### 4.3.1. Προβολή ενδείξεων στο παρμπρίζ (Head-Up display)\*

Η προβολή ενδείξεων στο παρμπρίζ (Head-Up display) μπορεί να διευκολύνει την οδήγηση, καθώς ο/η οδηγός μπορεί να τη χρησιμοποιήσει για να προβάλλει πληροφορίες από την οθόνη του οδηγού στο παρμπρίζ και, έτσι, να έχει την προσοχή του/της στραμμένη στον δρόμο.

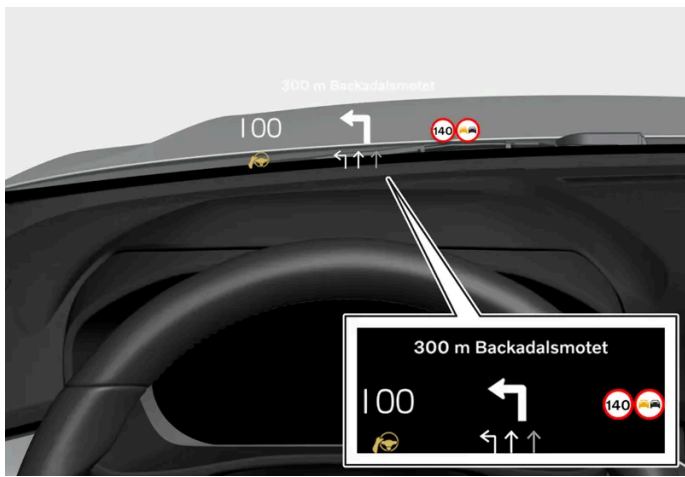

Η προβολή ενδείξεων στο παρμπρίζ (Head-Up display) προβάλλει πληροφορίες από την οθόνη του οδηγού στο παρμπρίζ μπροστά από τον/την οδηγό. Οι πληροφορίες είναι ορατές μόνο από τη θέση του οδηγού.

Ενδεικτικές πληροφορίες που μπορούν να εμφανίζονται:

- cruise control
- ταχύτητα
- πλοήγηση
- τηλεφωνική κλήση
- πληροφορίες σημάτων οδικής κυκλοφορίας<sup>[1]</sup>
- προειδοποιήσεις

### Ενεργοποίηση και απενεργοποίηση της προβολής ενδείξεων στο παρμπρίζ (Head-Up display)

1 Πατήστε το κουμπί .

2 Επιλέξτε **Χειριστήρια**.

Το περιεχόμενο του παρόντος εγχειριδίου αντιπροσωπεύει την κατάσταση του εγχειριδίου χρήσης κατά τη στιγμή της εκτύπωσης και ενδέχεται να μην είναι απόλυτα έγκυρο σε μελλοντικές περιπτώσεις. Για περισσότερες πληροφορίες, ανατρέξτε στην πρώτη σελίδα για να δείτε ολόκληρη τη δήλωση αποποίησης ευθύνης.

3 Από την επιλογή **Οθόνες**, ενεργοποιήστε ή απενεργοποιήστε την **Προβολή ενδείξεων στο παρμπρίζ**.

**i Σημείωση**

Η ικανότητα του οδηγού να βλέπει τις πληροφορίες στην προβολή ενδείξεων στο παρμπρίζ (Head-Up display) είναι περιορισμένη αν

- ο οδηγός φορά πολωτικά γυαλιά ηλίου
- η θέση οδήγησης είναι τέτοια που ο οδηγός δεν κάθεται στο κέντρο του καθίσματος
- υπάρχουν αντικείμενα πάνω στο τζάμι του καλύμματος της μονάδας προβολής ενδείξεων
- επικρατούν μη ευνοϊκές συνθήκες φωτισμού.

**! Σημαντικό**

Η μονάδα μέσω της οποίας προβάλλονται οι πληροφορίες βρίσκεται στο ταμπλό. Για να αποφευχθεί τυχόν ζημιά στο τζάμι του καλύμματος της μονάδας προβολής - μην τοποθετείτε και μη ρίχνετε αντικείμενα πάνω στο τζάμι του καλύμματος.

**i Σημείωση**

Ορισμένα οπτικά εφέ μπορεί να προκαλέσουν πονοκεφάλους και μια αίσθηση στρες όταν χρησιμοποιείται η προβολή ενδείξεων στο παρμπρίζ (Head-Up display).

\* Προαιρετικός εξοπλισμός/αξεσουάρ.

[1] Η λειτουργία είναι διαθέσιμη σε ορισμένες αγορές.

## 4.3.2. Ρυθμίσεις για την προβολή ενδείξεων στο παρμπρίζ (Head-Up display)\*

Ρυθμίστε τη θέση, τη φωτεινότητα ή την περιστροφή της προβολής ενδείξεων στο παρμπρίζ (Head-Up display).

### Ρυθμίσεις συστήματος

Μπορείτε να ορίσετε τις ρυθμίσεις, όταν το αυτοκίνητο έχει τεθεί σε λειτουργία και στο παρμπρίζ μια εικόνα προβάλλεται.

1 Πατήστε το κουμπί .

Επιλέξτε **Χειριστήρια**.  
Το περιεχόμενο του παρόντος εγχειριδίου αντιπροσωπεύει την κατάσταση του εγχειριδίου χρήσης κατά τη στιγμή της εκτύπωσης και ενδέχεται να μην είναι απόλυτα έγκυρο σε μελλοντικές περιπτώσεις. Για περισσότερες πληροφορίες, ανατρέξτε στην πρώτη σελίδα για να δείτε ολόκληρη τη δήλωση αποποίησης ευθύνης.

- 2
- 3 Επιλέξτε τη ρύθμιση που θέλετε να αλλάξετε στο **Οθόνες**.

### Ρύθμιση της θέσης ή της φωτεινότητας

Οι πληροφορίες στην οθόνη προσαρμόζονται αυτόματα στις συνθήκες φωτισμού υποβάθρου. Η φωτεινότητα επηρεάζεται επίσης όταν ρυθμίζετε τη φωτεινότητα στις υπόλοιπες ενδείξεις του αυτοκινήτου.

Κάντε κλικ στη ρύθμιση που θέλετε να αλλάξετε.

- 1 Μπορείτε να χρησιμοποιήσετε τα δεξιά χειριστήρια του τιμονιού για να ρυθμίσετε τη θέση ή τη φωτεινότητα.

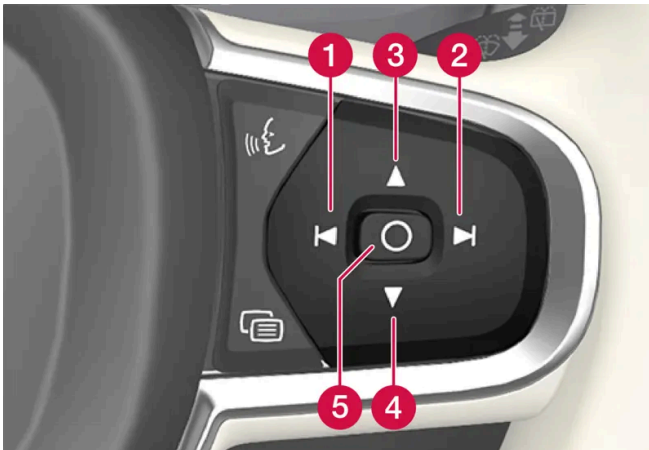

- 1 Μείωση της φωτεινότητας
- 2 Αύξηση της φωτεινότητας
- 3 Ανύψωση της θέσης
- 4 Κατέβασμα της θέσης
- 5 Επιβεβαίωση

### Περιστροφή

Μπορεί να χρειαστεί να περιστρέψετε την ένδειξη όταν αντικαθιστάτε το παρμπρίζ ή τη μονάδα προβολής.

Κάντε κλικ στη ρύθμιση που θέλετε να αλλάξετε.



1 Μπορείτε να χρησιμοποιήσετε τα δεξιά χειριστήρια του τιμονιού για να περιστρέψετε την ένδειξη.

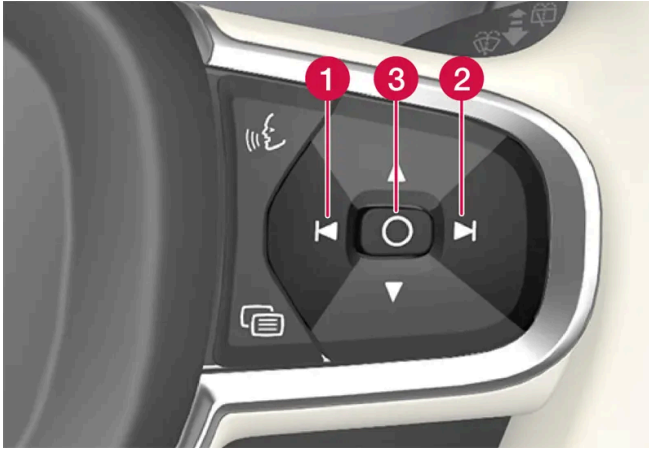

- 1 Περιστροφή αριστερά
- 2 Περιστροφή δεξιά
- 3 Επιβεβαίωση

\* Προαιρετικός εξοπλισμός/αξεσουάρ.

---

### 4.3.3. Καθαρισμός της προβολής ενδείξεων στο παρμπρίζ (Head-up display) \*

Σκουπίστε απαλά το γυαλί που καλύπτει την οθόνη με ένα καθαρό και στεγνό πανί από μικροΐνες. Αν είναι απαραίτητο, υγράνετε ελαφρά το πανί από μικροΐνες.

Ποτέ μη χρησιμοποιείτε ισχυρά απορρυπαντικά. Για τους πιο επίμονους λεκέδες, μπορείτε να χρησιμοποιήσετε ένα ειδικό καθαριστικό που διατίθεται από τους διανομείς της Volvo.

\* Προαιρετικός εξοπλισμός/αξεσουάρ.

---

### 4.3.4. Χρήση της αποθηκευμένης θέσης για το κάθισμα, τους εξωτερικούς καθρέπτες και την προβολή ενδείξεων στο παρμπρίζ (Head-Up display) \*

Αν οι θέσεις για το ηλεκτρικό\* κάθισμα, τους εξωτερικούς καθρέπτες και την προβολή ενδείξεων στο παρμπρίζ (Head-Up display)\* έχουν αποθηκευτεί, μπορούν να ενεργοποιηθούν χρησιμοποιώντας τα κουμπιά μνήμης.<sup>[1]</sup>

Το περιεχόμενο του παρόντος εγχειριδίου αντιπροσωπεύει την κατάσταση του εγχειριδίου χρήσης κατά τη στιγμή της εκτύπωσης και ενδέχεται να μην είναι απόλυτα έγκυρο σε μελλοντικές περιπτώσεις. Για περισσότερες πληροφορίες, ανατρέξτε στην πρώτη σελίδα για να δείτε ολόκληρη τη δήλωση αποποίησης ευθύνης.

## Χρήση αποθηκευμένης ρύθμισης

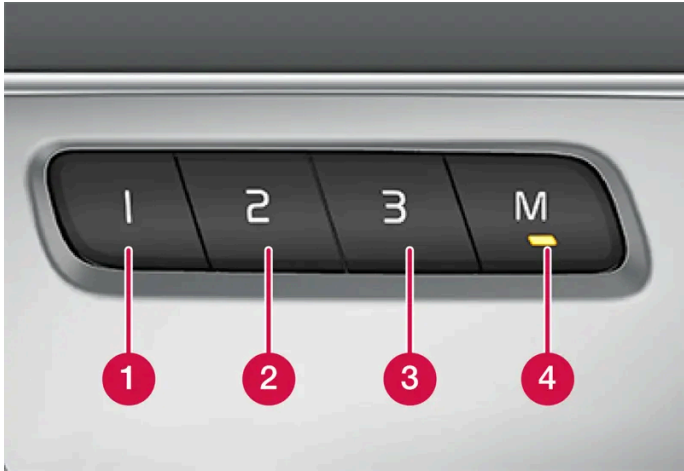

Μπορείτε να χρησιμοποιήσετε μια αποθηκευμένη ρύθμιση με την μπροστινή πόρτα είτε ανοικτή είτε κλειστή:

### Ανοικτή μπροστινή πόρτα

- 1 Πατήστε ένα από τα κουμπιά μνήμης 1 - 3 με ένα στιγμιαίο πάτημα. Το ηλεκτροκίνητο κάθισμα, οι εξωτερικοί καθρέπτες και η προβολή ενδείξεων στο παρμπρίζ (Head-Up display) μετακινούνται και στη συνέχεια σταματούν στις θέσεις που έχουν αποθηκευτεί στο επιλεγμένο κουμπί μνήμης.

### Κλειστή μπροστινή πόρτα

- 1 Κρατήστε ένα από τα κουμπιά μνήμης 1 - 3 πατημένο μέχρι το κάθισμα, οι εξωτερικοί καθρέπτες και η προβολή ενδείξεων στο παρμπρίζ να σταματήσουν στις θέσεις που είναι αποθηκευμένες στο επιλεγμένο κουμπί μνήμης.

Αν αφήσετε το κουμπί μνήμης, η κίνηση του καθίσματος, των εξωτερικών καθρεπτών και της προβολής ενδείξεων στο παρμπρίζ θα σταματήσει.

#### Προειδοποίηση

- Επειδή το κάθισμα του οδηγού μπορεί να ρυθμιστεί ακόμη και με τον διακόπτη ανάφλεξης κλειστό, τα παιδιά δεν πρέπει να μένουν ποτέ χωρίς επίβλεψη μέσα στο όχημα.
- Μπορείτε να ΣΤΑΜΑΤΗΣΕΤΕ την κίνηση του καθίσματος οποιαδήποτε στιγμή, πατώντας οποιοδήποτε κουμπί στο πλαίσιο χειριστήριων του ηλεκτροκίνητου καθίσματος.
- Μη ρυθμίζετε το κάθισμα ενώ οδηγείτε.
- Βεβαιωθείτε ότι δεν υπάρχουν αντικείμενα κάτω από τα καθίσματα όταν τα ρυθμίζετε.

\* Προαιρετικός εξοπλισμός/αξεσουάρ.

Το περιεχόμενο του παρόντος εγχειριδίου αντιπροσωπεύει την κατάσταση του εγχειριδίου χρήσης κατά τη στιγμή της εκτύπωσης και ενδέχεται να μην είναι απόλυτα έγκυρο σε μελλοντικές περιπτώσεις. Για περισσότερες πληροφορίες, ανατρέξτε στην πρώτη σελίδα για να δείτε ολόκληρη τη δήλωση αποποίησης ευθύνης.

[1] Η τελευταία θέση αποθηκεύεται επίσης αυτόματα στο ενεργό προφίλ χρήστη και θα χρησιμοποιηθεί την επόμενη φορά που θα χρησιμοποιηθεί ξανά το ίδιο προφίλ.

## 4.3.5. Αποθήκευση θέσης για το κάθισμα, τους εξωτερικούς καθρέπτες και την προβολή ενδείξεων στο παρμπρίζ (Head-Up display)\*

Μπορείτε να αποθηκεύσετε τη θέση για το ηλεκτροκίνητο\* κάθισμα, τους εξωτερικούς καθρέπτες και την προβολή ενδείξεων στο παρμπρίζ (Head-Up display)\* στα κουμπιά μνήμης.<sup>[1]</sup>

Μπορείτε να αποθηκεύσετε τρεις διαφορετικές θέσεις για το ηλεκτροκίνητο\* κάθισμα, τους εξωτερικούς καθρέπτες και την προβολή ενδείξεων στο παρμπρίζ (Head-Up display)\*, χρησιμοποιώντας τα κουμπιά μνήμης. Τα κουμπιά βρίσκονται στην εσωτερική πλευρά μίας και των δύο μπροστινών θυρών\*.

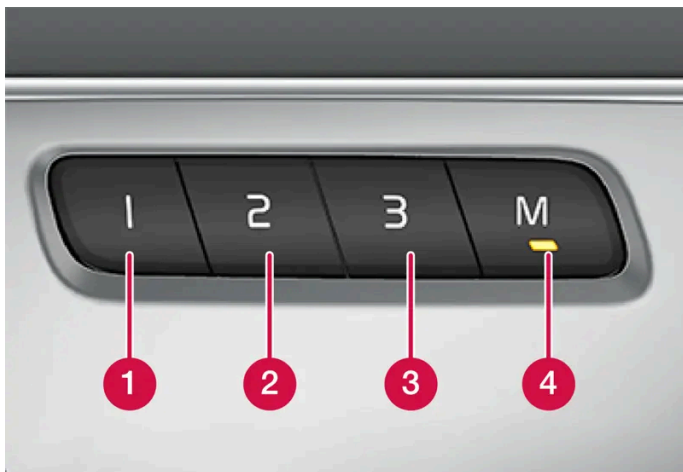

- 1 Κουμπί μνήμης 1.
- 2 Κουμπί μνήμης 2.
- 3 Κουμπί μνήμης 3.
- 4 Κουμπί **M** για την αποθήκευση των ρυθμίσεων.

### Αποθήκευση θέσης

- 1 Ρυθμίστε το κάθισμα, τους εξωτερικούς καθρέπτες και την προβολή ενδείξεων στο παρμπρίζ (Head-Up display) στη θέση που θέλετε.
  - 2 Πατήστε το κουμπί **M** και κρατήστε το πατημένο. Η ενδεικτική λυχνία στο κουμπί ανάβει.
  - 3 Πατήστε και κρατήστε πατημένο το κουμπί 1, 2 ή 3 εντός τριών δευτερολέπτων.
- Όταν η θέση έχει αποθηκευτεί στο επιλεγμένο κουμπί μνήμης, ακούγεται ένα ηχητικό σήμα και η ενδεικτική λυχνία στο κουμπί **M** σβήνει.

Το περιεχόμενο του παρόντος εγχειριδίου αντιπροσωπεύει την κατάσταση του εγχειριδίου χρήσης κατά τη στιγμή της εκτύπωσης και ενδέχεται να μην είναι απόλυτα έγκυρο σε μελλοντικές περιπτώσεις. Για περισσότερες πληροφορίες, ανατρέξτε στην πρώτη σελίδα για να δείτε ολόκληρη τη δήλωση αποποίησης ευθύνης.

Αν δεν πατηθεί κανένα από τα κουμπιά μνήμης εντός τριών δευτερολέπτων, η λυχνία στο κουμπί M σβήνει και η αποθήκευση δεν πραγματοποιείται.

Το κάθισμα, οι εξωτερικοί καθρέπτες ή η προβολή ενδείξεων στο παρμπρίζ (Head-Up display) πρέπει να επαναρυθμιστούν, για να μπορέσει να αποθηκευτεί νέα ρύθμιση στη μνήμη.

#### Σημείωση

Οι αποθηκευμένες θέσεις αποθηκεύονται στο ενεργό προφίλ.

\* Προαιρετικός εξοπλισμός/αξεσουάρ.

<sup>[1]</sup> Η τρέχουσα θέση αποθηκεύεται επίσης αυτόματα στο ενεργό προφίλ χρήστη.

## 4.4. Ενδεικτικές λυχνίες και μηνύματα

### 4.4.1. Μηνύματα για το BLIS\*

Στην οθόνη του οδηγού υπάρχει η δυνατότητα να εμφανίζεται μια σειρά από μηνύματα σχετικά με το BLIS <sup>[1]</sup>. Ακολουθούν ορισμένα παραδείγματα.

Μήνυμα	Ερμηνεία
Αισθητήρας τυφλών σημείων Απαιτείται σέρβις	Το σύστημα δεν λειτουργεί όπως θα έπρεπε. Πρέπει να απευθυνθείτε σε ένα συνεργείο <sup>[2]</sup> .
Σύστημα τυφλών σημείων απενεργ/νο Τρέιλερ προσαρτημένο	Το BLIS και το Cross Traffic Alert* έχουν απενεργοποιηθεί διότι συνδέθηκε τρέιλερ στο ηλεκτρικό σύστημα του αυτοκινήτου.

Μπορείτε να διαγράψετε το μήνυμα κειμένου πατώντας στιγμιαία το κουμπί  που βρίσκεται στο κέντρο στα δεξιά χειριστήρια του τιμονιού.

Αν το μήνυμα παραμένει, απευθυνθείτε σε ένα συνεργείο - συνιστάται να απευθυνθείτε σε ένα εξουσιοδοτημένο συνεργείο της Volvo.

\* Προαιρετικός εξοπλισμός/αξεσουάρ.



<sup>[1]</sup> Blind Spot Information

<sup>[2]</sup> Συνιστάται να απευθυνθείτε σε ένα εξουσιοδοτημένο συνεργείο της Volvo.

### 4.4.2. Ενδεικτικές λυχνίες και μηνύματα για το ηλεκτρονικό πρόγραμμα ευστάθειας

Το περιεχόμενο του παρόντος εγχειριδίου αντιπροσωπεύει την κατάσταση του εγχειριδίου χρήσης κατά τη στιγμή της εκτύπωσης και ενδέχεται να μην είναι απόλυτα έγκυρο σε μελλοντικές περιπτώσεις. Για περισσότερες πληροφορίες, ανατρέξτε στην πρώτη σελίδα για να δείτε ολόκληρη τη δήλωση αποποίησης ευθύνης.

Στην οθόνη του οδηγού μπορεί να εμφανίζεται μια σειρά από ενδεικτικές λυχνίες και μηνύματα για το Ηλεκτρονικό πρόγραμμα ευστάθειας (ESC<sup>[1]</sup>). Ακολουθούν ορισμένα παραδείγματα.

Λυχνία	Μήνυμα	Ερμηνεία
	Σταθερά αναμμένη επί 2 δευτερόλεπτα περίπου	Διενεργείται έλεγχος του συστήματος κατά την εκκίνηση του κινητήρα.
	Η λυχνία αναβοσβήνει	Το σύστημα ενεργοποιείται.
	ESC Απαιτείται σέρβις	Το σύστημα είναι απενεργοποιημένο. Σταματήστε το αυτοκίνητο σε ασφαλές σημείο. Ελέγξτε αν το σφάλμα ήταν προσωρινό ή αν παραμένει: σβήστε τον κινητήρα και θέστε τον ξανά σε λειτουργία. Αν το μήνυμα παραμένει, απευθυνθείτε σε ένα συνεργείο - συνιστάται να απευθυνθείτε σε ένα εξουσιοδοτημένο συνεργείο της Volvo. Το αυτοκίνητο μπορεί να οδηγηθεί, χωρίς ωστόσο να λειτουργεί το ESC.





Μπορείτε να διαγράψετε το μήνυμα κειμένου πατώντας στιγμιαία το κουμπί  που βρίσκεται στο κέντρο στα δεξιά χειριστήρια του τιμονιού.

Αν το μήνυμα παραμένει, απευθυνθείτε σε ένα συνεργείο - συνιστάται να απευθυνθείτε σε ένα εξουσιοδοτημένο συνεργείο της Volvo.

<sup>[1]</sup> Electronic Stability Control

### 4.4.3. Ενδεικτικές λυχνίες και μηνύματα για Pilot Assist\*

Μπορεί να εμφανίζεται μια σειρά από ενδεικτικές λυχνίες και μηνύματα σχετικά με το Pilot Assist<sup>[1]</sup>. Ακολουθούν ορισμένα παραδείγματα.

Λυχνία	Μήνυμα	Ερμηνεία
	Η λυχνία είναι αναμμένη. Το σύμβολο του αυτοκινήτου ανάβει όταν μπροστά από το αυτοκίνητο υπάρχει σχετικό προπορευόμενο όχημα.	Το αυτοκίνητο διατηρεί την αποθηκευμένη/επιλεγμένη ταχύτητα.
	Pilot Assist Απαιτείται σέρβις Η λυχνία είναι σβηστή	Το σύστημα δεν λειτουργεί όπως θα έπρεπε. Πρέπει να απευθυνθείτε σε ένα συνεργείο. Η λειτουργία Pilot Assist έχει τεθεί σε κατάσταση αναμονής.
	Σύμβολο τιμονιού σβηστό	Αποτελεί ένδειξη ότι η υποβοήθηση διεύθυνσης είναι απενεργοποιημένη. Όταν το Pilot Assist παρέχει υποβοήθηση διεύθυνσης, το σύμβολο του τιμονιού είναι αναμμένο.
	Σύμβολο για χέρια στο τιμόνι	Το σύστημα δεν μπορεί να ανιχνεύσει αν ο/η οδηγός έχει τα χέρια του/της στο τιμόνι. Τοποθετήστε τα χέρια σας στο τιμόνι και κατευθύνετε ενεργά το αυτοκίνητο. Το σύστημα προειδοποιεί τον/την οδηγό σε διαφορετικά βήμα σε συνδυασμό με ηχητικά σήματα. Τα αλάρμ ενεργοποιούνται αν το αυτοκίνητο πρέπει να επιβραδύνει μέχρι να έρθει σε στάση.
	Αισθητήρας ραντάρ μπροστά. Ο αισθητήρας εμποδίζεται. Βλ. Εγχειρίδιο κατόχου, Ευθυγράμμιση μπροστινού ραντάρ ημιτελής ή Ευθυγράμμιση μπροστινής κάμερας ημιτελής	Καθαρίστε την περιοχή μπροστά από τους αισθητήρες της μονάδας ραντάρ.

Μπορείτε να διαγράψετε το μήνυμα κειμένου πατώντας στιγμιαία το κουμπί  που βρίσκεται στο κέντρο στα δεξιά χειριστήρια του τιμονιού.





Αν το μήνυμα παραμένει, απευθυνθείτε σε ένα συνεργείο - συνιστάται να απευθυνθείτε σε ένα εξουσιοδοτημένο συνεργείο της Volvo.

\* Προαιρετικός εξοπλισμός/αξεσουάρ.

<sup>[1]</sup> Αυτή η λειτουργία διατίθεται είτε στον βασικό είτε στον προαιρετικό εξοπλισμό, ανάλογα με την αγορά.

## 4.4.4. Ενδεικτικές λυχνίες και μηνύματα για τη λειτουργία Lane assistance

Στην οθόνη του οδηγού μπορεί να εμφανίζεται μια σειρά από ενδεικτικές λυχνίες και μηνύματα για τη λειτουργία Lane Assistance (LKA <sup>[1]</sup>). Ακολουθούν ορισμένα παραδείγματα.

Λυχνία	Μήνυμα	Ερμηνεία
	Έκπτωση λειτουργίας συστήματος υποστήριξης οδηγού. Απαιτείται σέρβις	Το σύστημα δεν λειτουργεί όπως θα έπρεπε. Πρέπει να απευθυνθείτε σε ένα συνεργείο <sup>[2]</sup> .
	Αισθητήρας παρμπρίζ καλυμμένος. Βλ. Εγχειρίδιο κατόχου	Η ικανότητα της κάμερας να σαρώνει το οδόστρωμα μπροστά από το αυτοκίνητο υποβαθμίζεται.
 	Πιάστε το τιμόνι Lane Keeping Aid	Η υποβοήθηση διεύθυνσης δεν λειτουργεί αν ο/η οδηγός δεν έχει τα χέρια του/της στο τιμόνι. Ακολουθήστε τις οδηγίες και κατευθύνετε το αυτοκίνητο.
	Η Υποβοήθηση παραμονής στη λωρίδα δεν είναι διαθέσιμη	Η υποβοήθηση διεύθυνσης αυτή τη στιγμή δεν είναι διαθέσιμη. Επικοινωνήστε με ένα συνεργείο, αν το εικονίδιο δεν έχει σβήσει αφότου οδηγήσετε μερικές φορές.

Μπορείτε να διαγράψετε το μήνυμα κειμένου πατώντας στιγμιαία το κουμπί  που βρίσκεται στο κέντρο στα δεξιά χειριστήρια του τιμονιού.

Αν το μήνυμα παραμένει, απευθυνθείτε σε ένα συνεργείο - συνιστάται να απευθυνθείτε σε ένα εξουσιοδοτημένο συνεργείο της Volvo.

<sup>[1]</sup> Lane Keeping Aid

<sup>[2]</sup> Συνιστάται να απευθυνθείτε σε ένα εξουσιοδοτημένο συνεργείο της Volvo.

## 4.4.5. Πρόγραμμα απεικόνισης για τη λειτουργία Lane Assistance

Το περιεχόμενο του παρόντος εγχειριδίου αντιπροσωπεύει την κατάσταση του εγχειριδίου χρήσης κατά τη στιγμή της εκτύπωσης και ενδέχεται να μην είναι απόλυτα έγκυρο σε μελλοντικές περιπτώσεις. Για περισσότερες πληροφορίες, ανατρέξτε στην πρώτη σελίδα για να δείτε ολόκληρη τη δήλωση αποποίησης ευθύνης.

Η λειτουργία Lane assistance (LKA<sup>[1]</sup>) επισημαίνεται με λυχνίες στην οθόνη του οδηγού ανάλογα με την κατάσταση.



Ακολουθούν ορισμένα παραδείγματα λυχνιών και οι καταστάσεις στις οποίες εμφανίζονται:

#### Διαθέσιμη



Διαθέσιμη - Μία από τις πλευρικές γραμμές του συμβόλου είναι λευκή.

Η λειτουργία Lane assistance διαβάζει μία από τις διαχωριστικές γραμμές της λωρίδας.

#### Μη διαθέσιμη



Μη διαθέσιμη – οι διαγραμμίσεις της λωρίδας στο σύμβολο δεν εμφανίζονται.

Η λειτουργία Lane assistance δεν μπορεί να ανιχνεύσει τις διαγραμμίσεις λωρίδας κυκλοφορίας, η ταχύτητα είναι πολύ χαμηλή ή ο δρόμος πολύ στενός.

#### Ένδειξη υποβοήθησης τιμονιού/προειδοποίησης



Υποβοήθηση διεύθυνσης/προειδοποίηση – οι διαγραμμίσεις της λωρίδας στο σύμβολο είναι έγχρωμες.

Η λειτουργία Lane assistance επισημαίνει ότι το σύστημα ενεργοποιεί μια προειδοποίηση ή/και επιχειρεί να ανακατευθύνει το αυτοκίνητο μέσα στη λωρίδα του.

<sup>[1]</sup> Lane Keeping Aid

## 4.4.6. Ενδεικτικές λυχνίες και μηνύματα για το σύστημα υποβοήθησης στάθμευσης\* και την κάμερα υποβοήθησης στάθμευσης\*

Οι ενδεικτικές λυχνίες και τα μηνύματα για το Σύστημα υποβοήθησης στάθμευσης και την Κάμερα υποβοήθησης στάθμευσης μπορούν να εμφανίζονται στην οθόνη του οδηγού ή/και στην κεντρική οθόνη. Ακολουθούν ορισμένα παραδείγματα.

Λυχνία	Μήνυμα	Ερμηνεία
	Αν η λυχνία είναι σβηστή.	Οι πίσω αισθητήρες υποβοήθησης στάθμευσης είναι <b>απενεργοποιημένοι</b> , ώστε να μην ενεργοποιούνται ηχητικές προειδοποιήσεις και επισημάνσεις για εμπόδια/αντικείμενα.
	Χρειάζεται καθαρισμ Αισθητήρες συστήμ υποβοήθησης στάθμ καλυμμένοι	Ένας ή περισσότεροι από τους αισθητήρες της λειτουργίας εμποδίζονται - ελέγξτε και διορθώστε την κατάσταση το συντομότερο δυνατόν.
	Σύστημα υποβοήθ στάθμευσης μη διαθέσιμο Απαιτείται σέρβις	Το σύστημα δεν λειτουργεί όπως θα έπρεπε. Πρέπει να απευθυνθείτε σε ένα συνεργείο <sup>[1]</sup> .

Μπορείτε να διαγράψετε το μήνυμα κειμένου πατώντας στιγμιαία το κουμπί  που βρίσκεται στο κέντρο στα δεξιά χειριστήρια του τιμονιού.

Αν το μήνυμα παραμένει, απευθυνθείτε σε ένα συνεργείο - συνιστάται να απευθυνθείτε σε ένα εξουσιοδοτημένο συνεργείο της Volvo.

### Προειδοποίηση



Προσέχετε ιδιαίτερα όταν κινείστε με την όπισθεν όταν αυτό το σύμβολο είναι αναμμένο, αν υπάρχει προσαρτημένο τρέιλερ, βάση ποδηλάτων ή παρόμοιο σύστημα ηλεκτρικά συνδεδεμένο στο αυτοκίνητο.

Όταν το σύμβολο δεν είναι αναμμένο, οι πίσω αισθητήρες υποβοήθησης στάθμευσης είναι **απενεργοποιημένοι** και σας προειδοποιούν για την ύπαρξη αντικειμένων.

## Ελαττωματική κάμερα υποβοήθησης στάθμευσης

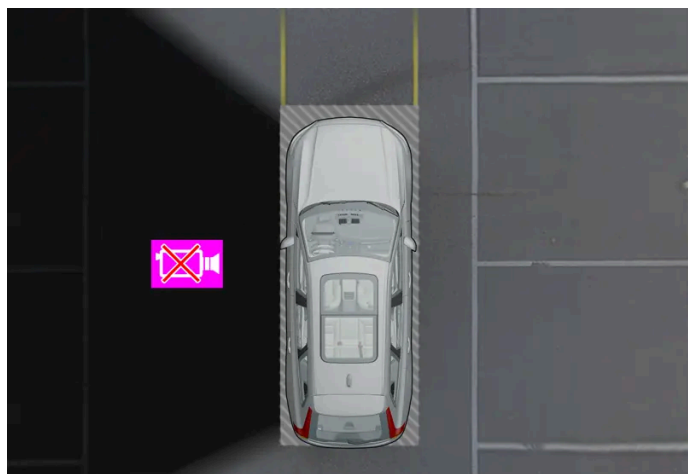

Ενδεικτική απεικόνιση όταν η αριστερή κάμερα του αυτοκινήτου δεν λειτουργεί.

Αν το τμήμα της κάμερας έχει μαύρο χρώμα, σημαίνει ότι η κάμερα δεν λειτουργεί.

Το περιεχόμενο του παρόντος εγχειριδίου αντιπροσωπεύει την κατάσταση του εγχειριδίου χρήσης κατά τη στιγμή της εκτύπωσης και ενδέχεται να μην είναι απόλυτα έγκυρο σε μελλοντικές περιπτώσεις. Για περισσότερες πληροφορίες, ανατρέξτε στην πρώτη σελίδα για να δείτε ολόκληρη τη δήλωση αποποίησης ευθύνης.



Μαύρο τμήμα κάμερας μπορεί να εμφανίζεται επίσης στις παρακάτω περιπτώσεις, ωστόσο **χωρίς** το σύμβολο ελαττωματικής κάμερας:

- ανοικτή πόρτα
- ανοικτή πόρτα χώρου αποσκευών
- αναδιπλωμένος εξωτερικός καθρέπτης.

\* Προαιρετικός εξοπλισμός/αξεσουάρ.





[1] Συνιστάται να απευθυνθείτε σε ένα εξουσιοδοτημένο συνεργείο της Volvo.

---

## 4.4.7. Σύμβολα στη γραμμή κατάστασης της κεντρικής οθόνης

Επισκόπηση των συμβόλων που μπορούν να εμφανιστούν στη γραμμή κατάστασης της κεντρικής οθόνης.

Στη γραμμή κατάστασης εμφανίζονται οι λειτουργίες σε εξέλιξη και, σε ορισμένες περιπτώσεις, η κατάστασή τους. Δεν εμφανίζονται όλα τα σύμβολα συνεχώς, λόγω του περιορισμένου χώρου στο πεδίο. Ακολουθούν ορισμένα παραδείγματα.









Λυχνία	Ερμηνεία
	Συνδεδεμένο στο δίκτυο.
LTE2G3G4G	Τύπος δικτύου.
R	Περιορισμένη ενεργοποιημένη.
	Συσκευή Bluetooth συνδεδεμένη.
	Πληροφορίες από και προς το GPS.
15:45	Ρολόι.
	Ασύρματη φόρτιση τηλεφώνου.

---



## 4.4.8. Ενδεικτικές και προειδοποιητικές λυχνίες











Οι ενδεικτικές και προειδοποιητικές λυχνίες ειδοποιούν τον οδηγό ότι μια λειτουργία έχει ενεργοποιηθεί, ότι ένα σύστημα βρίσκεται σε λειτουργία ή ότι έχει προκύψει κάποιο πρόβλημα ή σοβαρό σφάλμα.

## Κόκκινες λυχνίες



	<b>Προειδοποίηση</b> Η κόκκινη προειδοποιητική λυχνία ανάβει, αν ανιχνευτεί βλάβη που μπορεί να επηρεάσει την ασφάλεια ή τη διεθυντικότητα του αυτοκινήτου. Στην οθόνη του οδηγού εμφανίζεται ταυτόχρονα ένα επεξηγηματικό κείμενο. Η προειδοποιητική λυχνία μπορεί επίσης να ανάψει σε συνδυασμό με άλλες λυχνίες.
	<b>Υπενθύμιση ζώνης ασφαλείας</b> Ανάβει ή αναβοσβήνει όταν κάποιος από τους επιβαίνοντες δεν φορά ζώνη ασφαλείας.
	<b>Αερόσακοι</b> Έχει ανιχνευτεί σφάλμα σε οποιαδήποτε από τα συστήματα ασφαλείας του αυτοκινήτου. Διαβάστε το μήνυμα στην οθόνη του οδηγού και απευθυνθείτε σε ένα συνεργείο. Η Volvo συνιστά να απευθυνθείτε σε ένα εξουσιοδοτημένο συνεργείο της Volvo.
	<b>Βλάβη στο σύστημα πέδησης</b> Έχει σημειωθεί βλάβη στο σύστημα πέδησης. Διαβάστε το μήνυμα στην οθόνη του οδηγού και απευθυνθείτε σε ένα συνεργείο. Η Volvo συνιστά να απευθυνθείτε σε ένα εξουσιοδοτημένο συνεργείο της Volvo.
	<b>Χειρόφρενο</b> Λυχνία συνεχώς αναμμένη: το χειρόφρενο είναι ενεργοποιημένο. Αναβοσβήνει: έχει σημειωθεί βλάβη στο χειρόφρενο. Διαβάστε το μήνυμα στην οθόνη του οδηγού.
	<b>Βλάβες στο ηλεκτρικό σύστημα</b> Έχει σημειωθεί βλάβη στο ηλεκτρικό σύστημα. Διαβάστε το μήνυμα στην οθόνη του οδηγού και απευθυνθείτε σε ένα συνεργείο. Η Volvo συνιστά να απευθυνθείτε σε ένα εξουσιοδοτημένο συνεργείο της Volvo.
	<b>Υψηλή θερμοκρασία κινητήρα</b> Η θερμοκρασία του κινητήρα είναι πολύ υψηλή. Διαβάστε το μήνυμα στην οθόνη του οδηγού.
	<b>Υποβοήθηση όταν υπάρχει κίνδυνος σύγκρουσης</b> Προειδοποιεί για κίνδυνο σύγκρουσης με άλλα οχήματα, πεζούς, ποδηλάτες ή μεγαλόσωμα ζώα.
	<b>Χαμηλή πίεση λαδιού</b> Η πίεση λαδιού του κινητήρα είναι πολύ χαμηλή. Σβήστε αμέσως τον κινητήρα και ελέγξτε τη στάθμη λαδιού στον κινητήρα. Συμπληρώστε λάδι, αν είναι απαραίτητο. Αν η λυχνία ανάβει ενώ η στάθμη λαδιού είναι κανονική, διαβάστε το μήνυμα στην οθόνη και απευθυνθείτε σε ένα συνεργείο. Η Volvo συνιστά να απευθυνθείτε σε ένα εξουσιοδοτημένο συνεργείο της Volvo.

## Πορτοκαλί λυχνίες





	<b>Πληροφορία</b> Έχει σημειωθεί βλάβη σε ένα από τα συστήματα του αυτοκινήτου. Διαβάστε το μήνυμα στην οθόνη του οδηγού. Η πληροφοριακή λυχνία μπορεί επίσης να ανάψει σε συνδυασμό με άλλες λυχνίες.
	<b>Βλάβη στο σύστημα πέδησης</b> Έχει σημειωθεί βλάβη στο σύστημα πέδησης. Διαβάστε το μήνυμα στην οθόνη του οδηγού.
	<b>Βλάβη στο σύστημα ABS</b> Το σύστημα είναι απενεργοποιημένο. Το κανονικό σύστημα πέδησης του αυτοκινήτου συνεχίζει να λειτουργεί, αλλά χωρίς τη λειτουργία ABS.

	<b>Σύστημα εκπομπών καυσαερίων</b> Βλάβη στο σύστημα εκπομπών καυσαερίων. Οδηγήστε μέχρι ένα συνεργείο για έλεγχο. Η Volvo συνιστά να απευθυνθείτε σε ένα εξουσιοδοτημένο συνεργείο της Volvo.
	<b>Πίσω φώτα ομίχλης</b> Το πίσω φως ομίχλης είναι αναμμένο.
	<b>Σύστημα επιτήρησης πίεσης ελαστικών</b> Χαμηλή πίεση ελαστικών. Αν υπάρχει βλάβη στο σύστημα επιτήρησης πίεσης ελαστικών, η λυχνία αναβοσβήνει επί ένα λεπτό περίπου και στη συνέχεια παραμένει σταθερά αναμμένη. Η βλάβη μπορεί να έγκειται στο γεγονός ότι το σύστημα δεν μπορεί να ανιχνεύσει ή να προειδοποιήσει για χαμηλή πίεση ελαστικών.
	<b>Βλάβη στο σύστημα των προβολέων</b> Έχει σημειωθεί βλάβη στο σύστημα προβολέων. Διαβάστε το μήνυμα στην οθόνη του οδηγού.
 	<b>Η λειτουργία Lane assistance παρεμβαίνει</b> Η λειτουργία Lane assistance παρεμβαίνει αριστερά/δεξιά.
	<b>Σφάλμα στη λειτουργία Lane assistance</b> Έχει σημειωθεί βλάβη στο σύστημα Lane assistance.
	<b>Μειωμένες επιδόσεις</b> Προσωρινή βλάβη στο σύστημα μετάδοσης κίνησης. Διαβάστε το μήνυμα στην οθόνη του οδηγού.
	<b>Σύστημα ευστάθειας</b> Λυχνία συνεχώς αναμμένη: έχει σημειωθεί βλάβη στο σύστημα. Αναβοσβήνει: το σύστημα λειτουργεί.
	<b>Το σύστημα υποβοήθησης όταν υπάρχει κίνδυνος σύγκρουσης δεν είναι διαθέσιμο</b> Το σύστημα υποβοήθησης όταν υπάρχει κίνδυνος σύγκρουσης δεν είναι διαθέσιμο ή λειτουργεί με μειωμένη απόδοση.

## Μπλε λυχνίες















	<b>Ενεργή μεγάλη σκάλα</b> Η ενεργή μεγάλη σκάλα είναι ενεργοποιημένη και αναμμένη.
	<b>Μεγάλη σκάλα</b> Η μεγάλη σκάλα είναι αναμμένη.

## Πράσινες λυχνίες

	<b>Αυτόματη πέδηση</b> Η λειτουργία είναι ενεργοποιημένη και το φρένο πορείας ή το χειρόφρενο επενεργεί.
	<b>Μπροστινά φώτα ομίχλης</b> Το μπροστινό φως ομίχλης είναι αναμμένο.
	<b>Φώτα θέσης</b> Τα φώτα θέσης είναι αναμμένα.
 	<b>Αριστερό και δεξιό φλας</b> Το φλας είναι αναμμένο.

Το περιεχόμενο του παρόντος εγχειριδίου αντιπροσωπεύει την κατάσταση του εγχειριδίου χρήσης κατά τη στιγμή της εκτύπωσης και ενδέχεται να μην είναι απόλυτα έγκυρο σε μελλοντικές περιπτώσεις. Για περισσότερες πληροφορίες, ανατρέξτε στην πρώτη σελίδα για να δείτε ολόκληρη τη δήλωση αποποίησης ευθύνης.







## Λευκές/γκρι σύμβολα

	<b>Ενεργή μεγάλη σκάλα</b> Η ενεργή μεγάλη σκάλα είναι ενεργοποιημένη, αλλά δεν ανάβει.
	<b>Δεν μπορεί να εντοπιστεί το κλειδί του αυτοκινήτου.</b> Σφάλμα ανάγνωσης του κλειδιού κατά την εκκίνηση. Τοποθετήστε το κλειδί στο σύμβολο κλειδιού στην ποτηροθήκη και δοκιμάστε ξανά.
	<b>Driver Alert</b> Η λειτουργία Driver Alert είναι ενεργοποιημένη.
	<b>Προκαταρκτικός κλιματισμός</b> Κινητήρας και καλοριφέρ χώρου επιβατών/προκλιματισμός του αυτοκινήτου.
	<b>Φόρτιση υβριδικής μπαταρίας</b> Φόρτιση υβριδικής μπαταρίας.
	<b>Η υβριδική μπαταρία διατηρεί τη φόρτισή της</b> Η υβριδική μπαταρία διατηρεί τη φόρτισή της.
	<b>Lane assistance</b> Γκρι γραμμή: Η λειτουργία Lane assistance είναι ενεργοποιημένη αλλά δεν έχει ανιχνευτεί η διαγράμμιση του οδοστρώματος. Λευκή γραμμή: Η λειτουργία Lane assistance είναι ενεργοποιημένη και έχει ανιχνευτεί η διαγράμμιση του οδοστρώματος. Επιπλέον, το αυτοκίνητο πρέπει να κινείται με ταχύτητα μεταξύ 65-200 km/h (40-125 mph) για να είναι διαθέσιμη η λειτουργία Lane assistance.
	
	
	
	<b>Lane assistance απενεργοποιημένη</b> Η λειτουργία Lane assistance είναι απενεργοποιημένη.
	<b>Η λειτουργία Lane assistance παρεμβαίνει</b> Η λειτουργία Lane assistance παρεμβαίνει αριστερά/δεξιά.
	
	<b>Αισθητήρας βροχής</b> Ο αισθητήρας βροχής είναι ενεργοποιημένος.

### 4.4.9. Ενδεικτικές λυχνίες και μηνύματα για το σύστημα κλιματισμού στάθμευσης

Στην οθόνη του οδηγού μπορούν να εμφανίζονται διάφορα σύμβολα και μηνύματα σχετικά με το σύστημα κλιματισμού στάθμευσης.

Τα μηνύματα για το σύστημα κλιματισμού στάθμευσης μπορούν επίσης να εμφανίζονται σε μια συσκευή που διαθέτει την εφαρμογή Volvo Cars\*.

Λυχνία	Μήνυμα	Ερμηνεία
	Σύστημα κλιματισμού κατά τη στάθμευση Απαιτείται σέρβις	Το σύστημα κλιματισμού στάθμευσης είναι απενεργοποιημένο. Απευθυνθείτε σε ένα συνεργείο <sup>[1]</sup> για έλεγχο της λειτουργίας το συντομότερο δυνατό.
	Σύστημα κλιματισμού κατά τη στάθμευση προσωρινά μη διαθέσιμο	Το σύστημα κλιματισμού στάθμευσης είναι προσωρινά απενεργοποιημένο.
	Σύστημα κλιματισμού κατά τη στάθμευση μη διαθέσιμο Στάθμη καυσίμου πολύ χαμηλή <sup>[2]</sup>	Το σύστημα κλιματισμού στάθμευσης δεν μπορεί να ενεργοποιηθεί όταν η στάθμη καυσίμου είναι πολύ χαμηλή για να τεθεί σε λειτουργία το σύστημα προθέρμανσης κατά την στάθμευση*. Γεμίστε το ρεζερβουάρ του αυτοκινήτου.
	Σύστημα κλιματισμού κατά τη στάθμευση μη διαθέσιμο Ισχύς μπαταρίας πολύ χαμηλή	
	Έκπτωση λειτουργίας συστ κλιματισμ κατά τη στάθμευση Ισχύς μπαταρ πολύ χαμηλή	Το σύστημα κλιματισμού στάθμευσης δεν μπορεί να ενεργοποιηθεί αν η στάθμη φορτίου της υβριδικής μπαταρίας είναι τόσο χαμηλή που δεν μπορεί να τεθεί σε λειτουργία το σύστημα προθέρμανσης κατά την στάθμευση. Βάλτε μπροστά το αυτοκίνητο.
	Σύστ κλιματ στάθμ μη διαθέσιμο Ηλεκτρική τροφοδοσία μη συνδεδεμένη	Το σύστημα κλιματισμού στάθμευσης δεν μπορεί να ενεργοποιηθεί αν το καλώδιο φόρτισης δεν είναι συνδεδεμένο. Συνδέστε το καλώδιο φόρτισης.
	Το σύστημα κλιματισμού κατά τη στάθμευση δεν είναι διαθέσιμο Η επιθυμητή θερμοκρασία έχει επιτευχθεί	Το σύστημα κλιματισμού κατά τη στάθμευση δεν λειτουργεί διότι οι ανάγκες θερμότητας είναι μικρές.







\* Προαιρετικός εξοπλισμός/αξεσουάρ.

<sup>[1]</sup> Συνιστάται να απευθυνθείτε σε ένα εξουσιοδοτημένο συνεργείο της Volvo.

<sup>[2]</sup> Ισχύει για το σύστημα προθέρμανσης με καύσιμο

## 4.4.10. Σύμβολα και μηνύματα στην οθόνη του οδηγού για το υβριδικό σύστημα κίνησης

Στην οθόνη του οδηγού μπορεί να εμφανίζεται μια σειρά από ενδεικτικές λυχνίες και μηνύματα σχετικά με την υβριδική λειτουργία. Μπορεί επίσης να εμφανίζονται σε συνδυασμό με γενικές ενδεικτικές και προειδοποιητικές λυχνίες και στη συνέχεια σβήνουν όταν τα προβλήματα έχουν αποκατασταθεί.

Λυχνία	Μήνυμα	Ερμηνεία
	Μεταβείτε σε συνεργ Βλάβη φόρτισης μπαταρίας 12V, σέρβις επείγον	Βλάβη στην μπαταρία 12 V. Απευθυνθείτε σε ένα συνεργείο <sup>[1]</sup> για έλεγχο της μπαταρίας το συντομότερο δυνατόν.
	Σταματήστε σε ασφαλές σημείο Σοβαρή βλάβη φόρτισης μπαταρίας 12V	Βλάβη στην μπαταρία 12 V. Σταματήστε το αυτοκίνητο το συντομότερο δυνατόν και απευθυνθείτε σε ένα συνεργείο <sup>[1]</sup> για έλεγχο της μπαταρίας.
	Καμμένη ασφάλεια μπαταρίας 12V, απαιτείται σέρβις	Βλάβη στην μπαταρία 12 V. Απευθυνθείτε σε ένα συνεργείο <sup>[1]</sup> για έλεγχο της λειτουργίας το συντομότερο δυνατόν.
	Σταματήστε σε ασφαλές σημείο Υπερθέρμανση μπαταρίας υψηλής τάσης	Η θερμοκρασία της υβριδικής μπαταρίας φαίνεται να αυξάνεται μη φυσιολογικά. Σταματήστε το αυτοκίνητο και σβήστε τον κινητήρα. Περιμένετε τουλάχιστον 5 λεπτά πριν συνεχίσετε να οδηγείτε. Απευθυνθείτε σε ένα συνεργείο <sup>[1]</sup> ή ελέγξτε απ' έξω αν όλα φαίνονται φυσιολογικά πριν συνεχίσετε να οδηγείτε.
	Μειωμένη απόδοση Μέγιστη ταχύτητα οχήματος περιορισμένη	Η υβριδική μπαταρία δεν είναι επαρκώς φορτισμένη για οδήγηση σε υψηλές ταχύτητες. Φορτίστε την μπαταρία το συντομότερο δυνατό.
	Υβριδικό σύστημα Ακανόνιστη συμπεριφορά σε χαμηλές ταχύτητες Χρήση οχήματος OK	Το υβριδικό σύστημα δεν λειτουργεί όπως θα έπρεπε. Απευθυνθείτε σε ένα συνεργείο <sup>[1]</sup> για έλεγχο της λειτουργίας το συντομότερο δυνατό.
	Αφαιρέστε το καλώδιο φόρτισης πριν από την εκκίνηση	Εμφανίζεται όταν ο οδηγός επιχειρήσει να θέσει το αυτοκίνητο σε λειτουργία και το καλώδιο φόρτισης είναι συνδεδεμένο στο αυτοκίνητο. Αποσυνδέστε το καλώδιο φόρτισης και κλείστε το καπάκι φόρτισης.

<sup>[1]</sup> Συνιστάται να απευθυνθείτε σε ένα εξουσιοδοτημένο συνεργείο της Volvo.

## 4.4.11. Υπερθέρμανση στον κινητήρα και το σύστημα μετάδοσης κίνησης

Σε συγκεκριμένες συνθήκες, π.χ. κατά την οδήγηση σε ορεινές περιοχές και σε υψηλές θερμοκρασίες, υπάρχει αυξημένος κίνδυνος υπερθέρμανσης του κινητήρα και του συστήματος μετάδοσης κίνησης - ιδίως με μεγάλο φορτίο.



- Σε περίπτωση υπερθέρμανσης, η ισχύς του κινητήρα μπορεί προσωρινά να είναι μειωμένη.
- Αφαιρέστε τυχόν βοηθητικούς προβολείς από το μπροστινό μέρος της μάσκας όταν οδηγείτε σε περιβάλλον όπου επικρατούν υψηλές θερμοκρασίες.
- Αν η θερμοκρασία στο σύστημα ψύξης του κινητήρα αυξηθεί υπερβολικά, ανάβει μια προειδοποιητική λυχνία και στην οθόνη του οδηγού εμφανίζεται το μήνυμα **Σταματήστε σε ασφαλές σημείο Υψηλή θερμοκρασία κινητήρα**. Σταματήστε σε ασφαλές σημείο και αφήστε τον κινητήρα να λειτουργήσει στο ρελαντί επί αρκετά λεπτά μέχρι να κρυώσει.
- Αν εμφανιστεί το μήνυμα **Σβήστε τον κινητήρα Υψηλή θερμοκρασία κινητήρα** ή **Σβήστε τον κινητήρα Στάθμη ψυκτικού χαμηλή**, σταματήστε το αυτοκίνητο και σβήστε τον κινητήρα.
- Αν το σύστημα μετάδοσης κίνησης υπερθερμανθεί, ενεργοποιείται μια ενσωματωμένη λειτουργία προστασίας. Ανάβει μια προειδοποιητική λυχνία και στην οθόνη του οδηγού εμφανίζεται το μήνυμα **Μειώστε ταχύτητα για να μειωθεί η θερμοκρασία Κιβώτιο ταχυτήτων ζεστό** ή **Σταματήστε σε ασφαλές σημείο Υπερθέρμ. κιβ. ταχυτ. Περιμένετε να κρυώσει**. Ακολουθήστε τη σύσταση που εμφανίζεται, μειώστε ταχύτητα ή σταματήστε το αυτοκίνητο σε ασφαλές σημείο και αφήστε τον κινητήρα να λειτουργήσει στο ρελαντί επί αρκετά λεπτά για να κρυώσει το κιβώτιο ταχυτήτων.
- Εάν το αυτοκίνητο υπερθερμανθεί, ενδέχεται να απενεργοποιηθεί αυτόματα το σύστημα κλιματισμού προσωρινά.
- Μην σβήνετε αμέσως τον κινητήρα αφού σταματήσετε έπειτα από απαιτητική οδήγηση.

Το περιεχόμενο του παρόντος εγχειριδίου αντιπροσωπεύει την κατάσταση του εγχειριδίου χρήσης κατά τη στιγμή της εκτύπωσης και ενδέχεται να μην είναι απόλυτα έγκυρο σε μελλοντικές περιπτώσεις. Για περισσότερες πληροφορίες, ανατρέξτε στην πρώτη σελίδα για να δείτε ολόκληρη τη δήλωση αποποίησης ευθύνης.

### Σημείωση

Είναι φυσιολογικό ο ανεμιστήρας ψύξης του κινητήρα να παραμείνει για λίγο σε λειτουργία αφότου σβήσετε τον κινητήρα.

## Λυχνίες στην οθόνη του οδηγού



Λυχνία	Ερμηνεία
	Υψηλή θερμοκρασία κινητήρα Ακολουθήστε τη σύσταση του συστήματος.
	Χαμηλή στάθμη, ψυκτικού Ακολουθήστε τη σύσταση του συστήματος.
	Το κιβώτιο ταχυτήτων έχει ζεσταθεί/υπερθερμανθεί/κρυώσει. Ακολουθήστε τη σύσταση του συστήματος.

## 4.4.12. Ενδεικτικές λυχνίες και μηνύματα για το κιβώτιο ταχυτήτων

Αν σημειωθεί βλάβη στο κιβώτιο ταχυτήτων, στην οθόνη του οδηγού εμφανίζεται μια λυχνία και ένα μήνυμα.

### Σημαντικό

Για να αποτραπεί τυχόν ζημιά στα εξαρτήματα του συστήματος μετάδοσης κίνησης, η θερμοκρασία λειτουργίας του κιβωτίου ταχυτήτων ελέγχεται. Αν υπάρχει κίνδυνος υπερθέρμανσης, στην οθόνη του οδηγού ανάβει μια προειδοποιητική λυχνία και εμφανίζεται ένα μήνυμα κειμένου - ακολουθήστε τη σύσταση που εμφανίζεται.

Λυχνία	Ερμηνεία
	Έχει σημειωθεί σφάλμα στο κιβώτιο ταχυτήτων. Διαβάστε το μήνυμα στην οθόνη του οδηγού.
	Το κιβώτιο ταχυτήτων έχει ζεσταθεί ή έχει υπερθερμανθεί. Διαβάστε το μήνυμα στην οθόνη του οδηγού.
	Προσωρινή βλάβη στο σύστημα μετάδοσης κίνησης. Διαβάστε το μήνυμα στην οθόνη του οδηγού.

## 4.5. Φωνητική αναγνώριση

Το περιεχόμενο του παρόντος εγχειριδίου αντιπροσωπεύει την κατάσταση του εγχειριδίου χρήσης κατά τη στιγμή της εκτύπωσης και ενδέχεται να μην είναι απόλυτα έγκυρο σε μελλοντικές περιπτώσεις. Για περισσότερες πληροφορίες, ανατρέξτε στην πρώτη σελίδα για να δείτε ολόκληρη τη δήλωση αποποίησης ευθύνης.

## 4.5.1. Φωνητικός χειρισμός με Βοηθό Google

Ο Βοηθός Google, ο οποίος είναι ενσωματωμένος στο αυτοκίνητο, σας δίνει τη δυνατότητα να χρησιμοποιείτε τη φωνή σας για να χειρίζεστε μια σειρά λειτουργιών, π.χ. το σύστημα κλιματισμού, το Google Maps για την πλοήγηση, το ραδιόφωνο FM\* και το τηλέφωνό σας.



### Τι είναι ο Βοηθός Google;

Ο Βοηθός Google είναι ένας ψηφιακός βοηθός που σας δίνει τη δυνατότητα να χρησιμοποιείτε τη φωνή σας για να χειρίζεστε διάφορες λειτουργίες στο αυτοκίνητο και να ζητάτε βοήθεια για άλλα θέματα όπως αναζήτηση πληροφοριών, δελτία καιρού, διαχείριση του Ημερολογίου σας Google, κ.λπ.

Ο Βοηθός καταλαβαίνει τη φυσική ομιλία, δηλ. δεν χρειάζεται να ξέρετε συγκεκριμένες εντολές για να ζητήσετε από το σύστημα να εκτελέσει διαφορετικές ενέργειες. Αντίθετα, υπάρχει η δυνατότητα ελεύθερης συνομιλίας με το σύστημα, το οποίο απαντά στα αιτήματα του χρήστη ή τον ενημερώνει ότι αυτό που είπατε ο χρήστης δεν έγινε αντιληπτό.

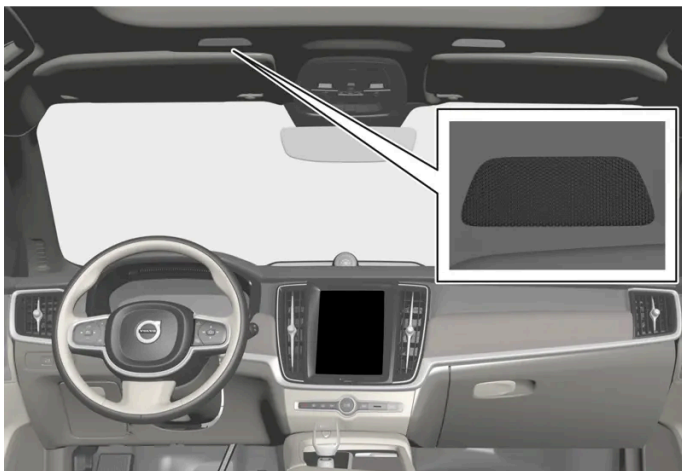

Μικρόφωνο συστήματος φωνητικού χειρισμού

Το περιεχόμενο του παρόντος εγχειριδίου αντιπροσωπεύει την κατάσταση του εγχειριδίου χρήσης κατά τη στιγμή της εκτύπωσης και ενδέχεται να μην είναι απόλυτα έγκυρο σε μελλοντικές περιπτώσεις. Για περισσότερες πληροφορίες, ανατρέξτε στην πρώτη σελίδα για να δείτε ολόκληρη τη δήλωση αποποίησης ευθύνης.



## Ποιες λειτουργίες μπορείτε να χειρίζεστε με τον Βοηθό Google;

Μπορείτε όχι μόνο να ζητήσετε από τον Βοηθό να αναζητήσει πληροφορίες μέσω Google ή δελτία καιρού ή να διαχειριστεί το Ημερολόγιό σας Google<sup>[1]</sup>, αλλά και να χειρίζεστε και μια σειρά από λειτουργίες στο αυτοκίνητο χρησιμοποιώντας φωνητικές εντολές. Για παράδειγμα:

- (πολυ)μέσα
- Ραδιόφωνο FM\*
- τηλέφωνο και μηνύματα κειμένου<sup>[2]</sup>
- πλοήγηση με Google Maps
- κλιματισμός

### Σημείωση

Αν η σύνδεση στο διαδίκτυο είναι κακή, ο αριθμός των διαθέσιμων λειτουργιών μπορεί να είναι περιορισμένος.

### Προειδοποίηση

Ο οδηγός φέρει πάντοτε την ευθύνη να οδηγεί το όχημα με ασφάλεια και να συμμορφώνεται με όλους τους ισχύοντες κανόνες οδικής κυκλοφορίας.

\* Προαιρετικός εξοπλισμός/αξεσουάρ.

<sup>[1]</sup> Προϋποθέτει σύνδεση στο διαδίκτυο.

<sup>[2]</sup> Η υπαγόρευση μηνυμάτων κειμένου είναι εφικτή μόνο σε τηλέφωνα Android ή iOS έκδοσης 13 ή μεταγενέστερης.

## 4.5.2. Χρήση της φωνητικής αναγνώρισης

Ο Βοηθός Google σας επιτρέπει να χρησιμοποιείτε τον φωνητικό χειρισμό για να χειριστείτε διάφορες λειτουργίες μέσα στο αυτοκίνητο ή, για παράδειγμα, να ζητήσετε άλλες πληροφορίες όπως το δελτίο καιρού.



## Έναρξη του Βοηθού Google

Υπάρχουν τρεις διαφορετικοί τρόποι να ενεργοποιήσετε τον Βοηθό Google, ως εξής:

- εκφωνώντας τη φωνητική εντολή "Ok Google" ή "Hey Google"<sup>[1]</sup>
- πατώντας στιγμιαία το κουμπί στο τιμόνι για τον φωνητικό χειρισμό «έ»
- πατώντας στο μικρόφωνο στην κεντρική οθόνη ψ.

Το σύστημα δείχνει ότι είναι ενεργό και ότι σας ακούει μέσω ενός σύντομου ηχητικού σήματος<sup>[2]</sup> και μιας επιβεβαίωσης με γραφική απεικόνιση στην κεντρική οθόνη.

## Παράδειγμα χειρισμού μέσω φωνητικής αναγνώρισης

Μετά την έναρξη του συστήματος, μπορείτε να εκφωνήσετε διάφορα αιτήματα μιλώντας ελεύθερα. Ακολουθούν ορισμένα παραδείγματα πώς μπορείτε να χρησιμοποιείτε τον φωνητικό χειρισμό.

- "Πλοήγηση έως το σπίτι" – Εμφανίζει μια περιγραφή της διαδρομής μέχρι τη διεύθυνση που έχει αποθηκευτεί στους Maps ως διεύθυνση κατοικίας για τον λογαριασμό Google που χρησιμοποιείται για τη σύνδεση.
- "Διάβασε τα μηνύματά μου" – Εκφωνεί τα μηνύματα κειμένου που έχουν σταλεί στο τηλέφωνο.
- "Αύξηση της θερμοκρασίας" – Αυξάνει τη θερμοκρασία στον χώρο επιβατών.
- "Αναπαραγωγή μουσικής" – Αναπαράγει μουσική στην επιλεγμένη εφαρμογή (πολυ)μέσων.

Όταν είστε συνδεδεμένοι με έναν λογαριασμό Google, ο Βοηθός είναι πιο εξατομικευμένος όταν το αυτοκίνητο είναι συνδεδεμένο στο διαδίκτυο. Για παράδειγμα, μπορείτε να καλέσετε επαφές που έχετε αποθηκεύσει στη διεύθυνση

Το περιεχόμενο του παρόντος εγχειριδίου αντιπροσωπεύει την κατάσταση του εγχειριδίου χρήσης κατά τη στιγμή της εκτύπωσης και ενδέχεται να μην είναι απόλυτα έγκυρο σε μελλοντικές περιπτώσεις. Για περισσότερες πληροφορίες, ανατρέξτε στην πρώτη σελίδα για να δείτε ολόκληρη τη δήλωση αποποίησης ευθύνης.

[contacts.google.com](https://contacts.google.com) [<https://contacts.google.com/>] ή ρωτήστε για καταχωρίσεις στο Ημερολόγιο Google.

**i** Σημείωση

Ο Βοηθός Google δεν είναι ακόμη διαθέσιμος σε όλες τις γλώσσες. Διαβάστε περισσότερα στη διεύθυνση [support.google.com](https://support.google.com/) [<https://support.google.com/>] για τη διαθεσιμότητα ή, αν είναι εφικτό, δοκιμάστε με μια άλλη γλώσσα.

**i** Σημείωση

Οι οδηγίες παραπάνω αποτελούν γενική περιγραφή και αφορούν σε τρίτους προμηθευτές. Η διαθεσιμότητα, η διαδικασία και οι λειτουργίες μπορεί να αλλάξουν ή να διαφέρουν.

[1] Η εντολή "Hey Google" λειτουργεί μόνο σε συγκεκριμένες γλώσσες.

[2] Όταν πείτε μια φωνητική εντολή για την έναρξη του συστήματος, θα ακούσετε το ηχητικό σήμα μόνο αν σταματήσετε και δεν συνεχίσετε με το αίτημά σας.

## 4.6. Οθόνες και χειριστήρια για τον οδηγό σε αριστεροτίμονο αυτοκίνητο

Στις επισκοπήσεις μπορείτε να δείτε πού βρίσκονται οι οθόνες και τα χειριστήρια κοντά στον οδηγό.

### Τιμόνι και πίνακας οργάνων

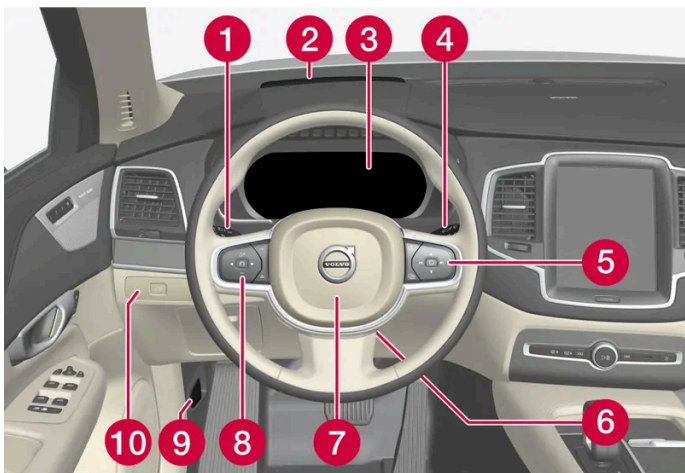



- 1 Φώτα θέσης, φώτα πορείας ημέρας, μεσαία σκάλα, μεγάλη σκάλα, φλας, πίσω φως ομίχλης, μηδενισμός του χιλιομετρητή
- 2 Προβολή ενδείξεων στο παρμπριζ (Head-Up display) \*
- 3 Οθόνη οδηγού
- 4 Υαλοκαθαριστήρες και σύστημα πλύσης, αισθητήρας βροχής \*
- 5 Δεξιά χειριστήρια στο τιμόνι

Το περιεχόμενο του παρόντος εγχειριδίου αντιπροσωπεύει την κατάσταση του εγχειριδίου χρήσης κατά τη στιγμή της εκτύπωσης και ενδέχεται να μην είναι απόλυτα έγκυρο σε μελλοντικές περιπτώσεις. Για περισσότερες πληροφορίες, ανατρέξτε στην πρώτη σελίδα για να δείτε ολόκληρη τη δήλωση αποποίησης ευθύνης.

- 6 Ρύθμιση τιμονιού
- 7 Κόρνα
- 8 Αριστερά χειριστήρια στο τιμόνι
- 9 Άνοιγμα του καπό κινητήρα
- 10 Ξεκλείδωμα/άνοιγμα\*/κλείσιμο\* της πόρτας χώρου αποσκευών

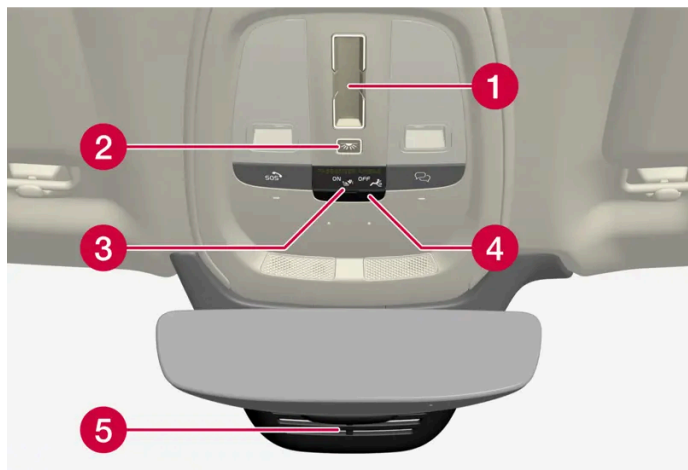
## Κονσόλα οροφής



- 1 Πανοραμική οροφή\*
- 2 Μπροστινά φώτα ανάγνωσης και εσωτερικός φωτισμός
- 3 Ένδειξη στην κονσόλα οροφής, κουμπί \*
- 4 Κάλυμμα για την κάρτα SIM
- 5 Χειροκίνητη λειτουργία αντιθαμβωτικής προστασίας του εσωτερικού καθρέπτη <sup>[1]</sup>

## Κεντρική και επιμήκης κονσόλα

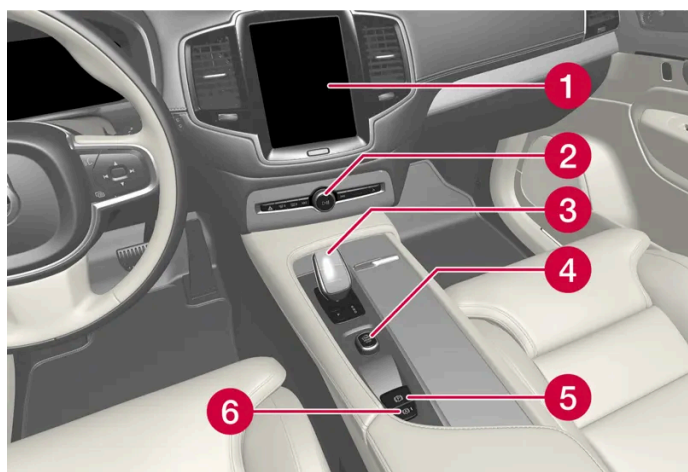

- 1 Κεντρική οθόνη
- 2 Αλάρμ, ξεπάγωμα, (πολυ)μέσα, άνοιγμα ντουλαπιού συνοδηγού
- 3 Επιλογέας ταχυτήτων
- 4 Περιστροφικός διακόπτης Start
- 5 Χειρόφρενο

Το περιεχόμενο του παρόντος εγχειριδίου αντιπροσωπεύει την κατάσταση του εγχειριδίου χρήσης κατά τη στιγμή της εκτύπωσης και ενδέχεται να μην είναι απόλυτα έγκυρο σε μελλοντικές περιπτώσεις. Για περισσότερες πληροφορίες, ανατρέξτε στην πρώτη σελίδα για να δείτε ολόκληρη τη δήλωση αποποίησης ευθύνης.

## Πόρτα του οδηγού

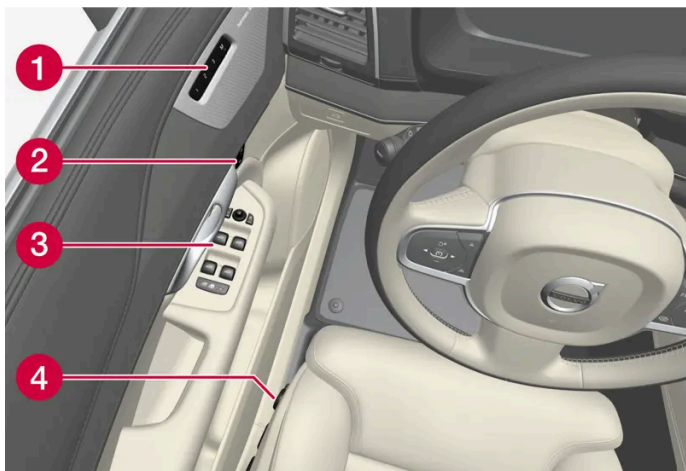

- 1 Ρυθμίσεις μνήμης για το ηλεκτρικό μπροστινό κάθισμα\*, ρυθμίσεις εξωτερικών καθρεπτών και προβολής ενδείξεων στο παρμπρίζ (Head-Up display)\*
- 2 Κεντρικό κλείδωμα
- 3 Ηλεκτρικά παράθυρα, εξωτερικοί καθρέπτες και κλειδαριές ασφαλείας παιδιών\*
- 4 Ρύθμιση μπροστινού καθίσματος

\* Προαιρετικός εξοπλισμός/αξεσουάρ.

[1] Δεν υπάρχουν κουμπιά για τη χειροκίνητη λειτουργία αντιθαμβωτικής προστασίας στα αυτοκίνητα με αυτόματη λειτουργία αντιθαμβωτικής προστασίας.

## 4.7. Οθόνες και χειριστήρια για τον οδηγό σε δεξιότιμο αυτοκίνητο

Στις επισκοπήσεις μπορείτε να δείτε πού βρίσκονται οι οθόνες και τα χειριστήρια κοντά στον οδηγό.

## Τιμόνι και πίνακας οργάνων

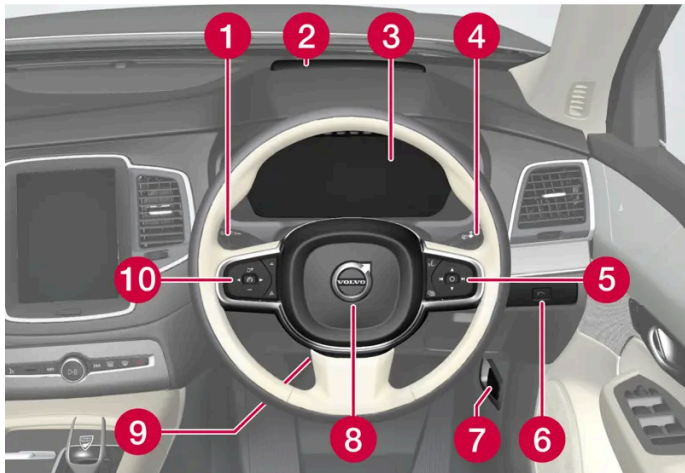

- 1 Φώτα θέσης, φώτα πορείας ημέρας, μεσαία σκάλα, μεγάλη σκάλα, φλας, πίσω φως ομίχλης, μηδενισμός του χιλιομετρητή
- 2 Προβολή ενδείξεων στο παρμπρίζ (Head-Up display) \*
- 3 Οθόνη οδηγού
- 4 Υαλοκαθαριστήρες και σύστημα πλύσης, αισθητήρας βροχής \*
- 5 Δεξιά χειριστήρια στο τιμόνι
- 6 Ξεκλείδωμα/άνοιγμα\*/κλείσιμο\* της πόρτας χώρου αποσκευών
- 7 Άνοιγμα του καπό κινητήρα
- 8 Κόρνα
- 9 Ρύθμιση τιμονιού
- 10 Αριστερά χειριστήρια στο τιμόνι

## Κονσόλα οροφής

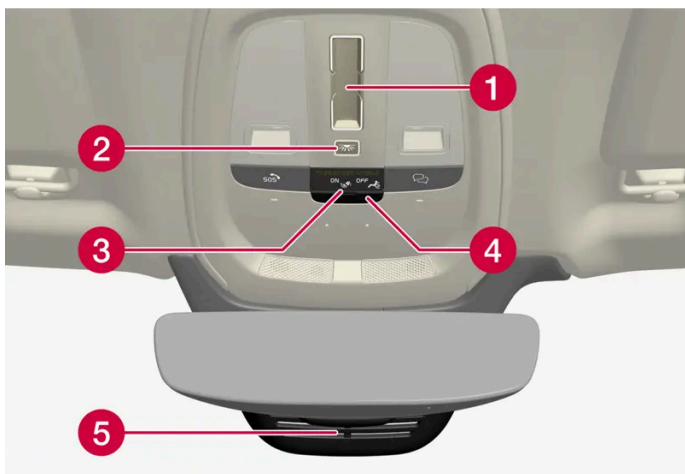

- 1 Πανοραμική οροφή \*
- 2 Μπροστινά φώτα ανάγνωσης και εσωτερικός φωτισμός
- 3 Ένδειξη στην κονσόλα οροφής, κουμπί  \*
- 4 Κάλυμμα για την κάρτα SIM
- 5 Χειροκίνητη λειτουργία αντιθαμβωτικής προστασίας του εσωτερικού καθρέπτη <sup>[1]</sup>

Το περιεχόμενο του παρόντος εγχειριδίου αντιπροσωπεύει την κατάσταση του εγχειριδίου χρήσης κατά τη στιγμή της εκτύπωσης και ενδέχεται να μην είναι απόλυτα έγκυρο σε μελλοντικές περιπτώσεις. Για περισσότερες πληροφορίες, ανατρέξτε στην πρώτη σελίδα για να δείτε ολόκληρη τη δήλωση αποποίησης ευθύνης.



## Κεντρική και επιμήκης κονσόλα

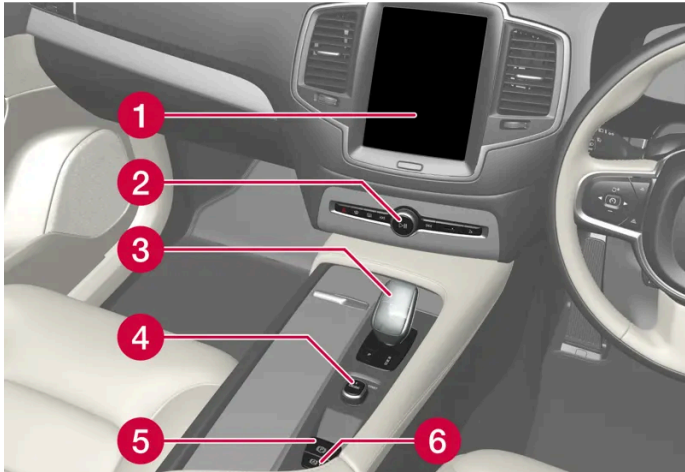

- 1 Κεντρική οθόνη
- 2 Αλάρμ, ξεπάγωμα, (πολυ)μέσα, άνοιγμα ντουλαπιού συνοδηγού
- 3 Επιλογέας ταχυτήτων
- 4 Περιστροφικός διακόπτης Start
- 5 Χειρόφρενο
- 6 Αυτόματη πέδηση σε στάση

## Πόρτα του οδηγού

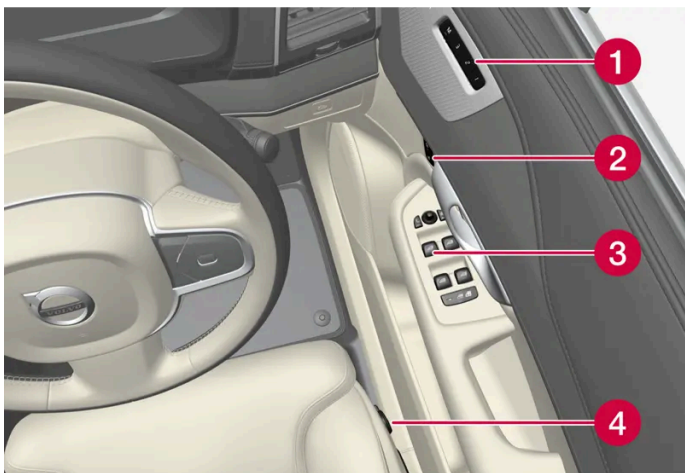

- 1 Ρυθμίσεις μνήμης για το ηλεκτρικό μπροστινό κάθισμα\*, ρυθμίσεις εξωτερικών καθρεπτών και προβολής ενδειξεων στο παρμπρίζ (Head-Up display)\*
- 2 Κεντρικό κλειδωμα
- 3 Ηλεκτρικά παράθυρα, εξωτερικοί καθρέπτες, ηλεκτρική κλειδαριά ασφαλείας παιδιών\*
- 4 Ρύθμιση μπροστινού καθίσματος

\* Προαιρετικός εξοπλισμός/αξεσουάρ.

[1] Δεν υπάρχουν κουμπιά για τη χειροκίνητη λειτουργία αντιθαμβωτικής προστασίας στα αυτοκίνητα με αυτόματη λειτουργία αντιθαμβωτικής προστασίας.

Το περιεχόμενο του παρόντος εγχειριδίου αντιπροσωπεύει την κατάσταση του εγχειριδίου χρήσης κατά τη στιγμή της εκτύπωσης και ενδέχεται να μην είναι απόλυτα έγκυρο σε μελλοντικές περιπτώσεις. Για περισσότερες πληροφορίες, ανατρέξτε στην πρώτη σελίδα για να δείτε ολόκληρη τη δήλωση αποποίησης ευθύνης.





## 5. Φωτισμός

---

### 5.1. Εξωτερικός φωτισμός

---

#### 5.1.1. Ενεργοί προβολείς προσαρμοζόμενης δέσμης\*

Τα ενεργά φώτα στροφής έχουν σχεδιαστεί έτσι, ώστε να παρέχουν πρόσθετο φωτισμό σε στροφές και διασταυρώσεις. Τα αυτοκίνητα με προβολείς LED<sup>[1]</sup> \* μπορούν να διαθέτουν ενεργούς προβολείς προσαρμοζόμενης δέσμης, ανάλογα με το επίπεδο εξοπλισμού του αυτοκινήτου.

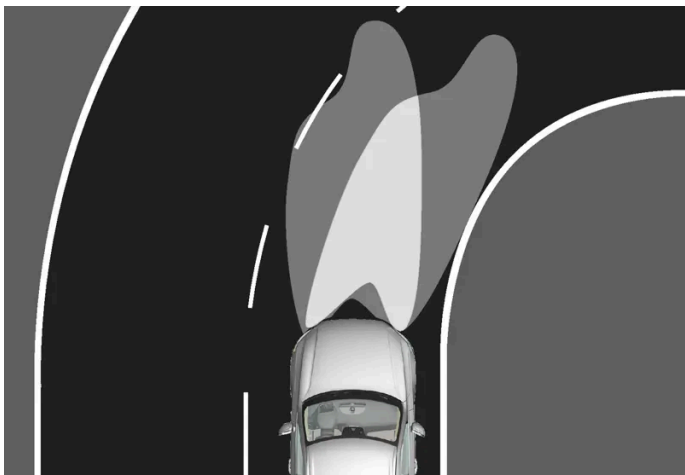

Δέσμη προβολέων χωρίς ενεργούς προβολείς προσαρμοζόμενης δέσμης (αριστερά) και με ενεργούς προβολείς προσαρμοζόμενης δέσμης (δεξιά).

Τα ενεργά φώτα στροφής ακολουθούν τις κινήσεις του τιμονιού, ώστε να παρέχουν πρόσθετο φωτισμό σε στροφές και διασταυρώσεις, παρέχοντας έτσι στον οδηγό βελτιωμένη ορατότητα.

Σε περίπτωση σφάλματος στη λειτουργία, ανάβει η λυχνία  στην οθόνη του οδηγού ενώ ταυτόχρονα στην οθόνη του οδηγού εμφανίζεται ένα επεξηγηματικό κείμενο.

Τα ενεργά φώτα στροφής ανάβουν μόνο σε χαμηλό φως ημέρας ή στο σκοτάδι καθώς και όταν ο περιστρεφόμενος δακτύλιος του μοχλοδιακόπτη είναι στη θέση ΑΥΤΟ. Το αυτοκίνητο πρέπει επίσης να κινείται με τα φώτα της μεσαίας σκάλας αναμμένα.

\* Προαιρετικός εξοπλισμός/αξεσουάρ.

<sup>[1]</sup> LED (Light Emitting Diode)

---

#### 5.1.2. Ενεργή μεγάλη σκάλα

Το περιεχόμενο του παρόντος εγχειριδίου αντιπροσωπεύει την κατάσταση του εγχειριδίου χρήσης κατά τη στιγμή της εκτύπωσης και ενδέχεται να μην είναι απόλυτα έγκυρο σε μελλοντικές περιπτώσεις. Για περισσότερες πληροφορίες, ανατρέξτε στην πρώτη σελίδα για να δείτε ολόκληρη τη δήλωση αποποίησης ευθύνης.



Η ενεργή μεγάλη σκάλα χρησιμοποιεί τον αισθητήρα της κάμερας στην επάνω γωνία του παρμπρίζ. Ο αισθητήρας της κάμερας καταγράφει τη δέσμη των προβολέων των επερχόμενων οχημάτων ή τα πίσω φώτα των προπορευόμενων οχημάτων και μεταβαίνει από τη μεγάλη στη μεσαία σκάλα.



Το σύμβολο  αντιστοιχεί στην ενεργή μεγάλη σκάλα.

Η λειτουργία μπορεί να ενεργοποιηθεί ενώ οδηγείτε σε σκοτάδι με ταχύτητα περίπου 20 km/h (12 mph) ή μεγαλύτερη. Η λειτουργία μπορεί επίσης να συνυπολογίσει τα φώτα του δρόμου. Όταν ο αισθητήρας της κάμερας δεν ανιχνεύει πλέον κάποιο επερχόμενο ή προπορευόμενο αυτοκίνητο, η μεγάλη σκάλα ανάβει ξανά μετά από ένα δευτερόλεπτο περίπου.

## Ενεργοποίηση της ενεργής μεγάλης σκάλας

Η Ενεργή μεγάλη σκάλα ενεργοποιείται και απενεργοποιείται, γυρίζοντας τον αριστερό μοχλοδιακόπτη στη θέση . Ο περιστρεφόμενος δακτύλιος στη συνέχεια επιστρέφει στη θέση AUTO. Όταν η ενεργή μεγάλη σκάλα είναι ενεργοποιημένη, η λυχνία  ανάβει με λευκό χρώμα στην οθόνη του οδηγού. Όταν η μεγάλη σκάλα είναι αναμμένη, η λυχνία ανάβει με μπλε χρώμα.

Αν απενεργοποιήσετε την Ενεργή μεγάλη σκάλα ενώ οι προβολείς είναι αναμμένοι στη μεγάλη σκάλα, το σύστημα φώτων μεταβαίνει αμέσως στη μεσαία σκάλα.

Δεν χρειάζεται να επανενεργοποιείτε την ενεργή μεγάλη σκάλα σε κάθε εκκίνηση του αυτοκινήτου.

## Λειτουργία προσαρμοζόμενης δέσμης\*

Λειτουργία προσαρμοζόμενης δέσμης της ενεργής μεγάλης σκάλας<sup>[1]</sup>. Σε αυτή την περίπτωση, σε αντίθεση με τη συμβατική λειτουργία αντιθαμβωτικής προστασίας, η φωτεινή δέσμη συνεχίζει να εκφωτίζει με τη μεγάλη σκάλα και στις δύο πλευρές

των επερχόμενων ή των προπορευόμενων οχημάτων - μόνο το μέρος της φωτεινής δέσμης που είναι στραμμένο απευθείας προς το όχημα μειώνεται ως προς την έντασή του.

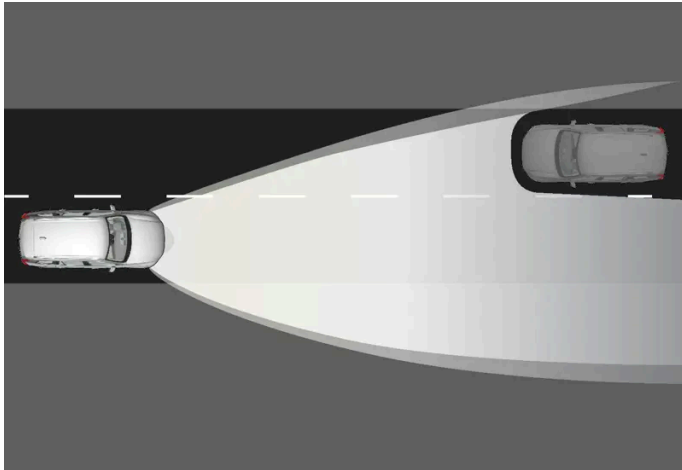

Προσαρμοζόμενη λειτουργία: Μεσαία σκάλα στραμμένη απευθείας προς τα επερχόμενα οχήματα, αλλά συνεχής μεγάλη σκάλα και στις δύο πλευρές του οχήματος.

Η ένταση της μεγάλης σκάλας μειώνεται μερικώς, δηλ. αν η φωτεινή δέσμη εκφωτίζει λίγο πιο δυνατά από τη μεσαία σκάλα, το σύμβολο  στην οθόνη του οδηγού ανάβει με μπλε χρώμα.

Στους αυτοκινητόδρομους ή σε υψηλές ταχύτητες, η λειτουργία του συστήματος μπορεί να αλλάξει από προσαρμοζόμενη σε αυτόματη.

## Περιορισμοί για την Ενεργή μεγάλη σκάλα

Ο αισθητήρας της κάμερας, στον οποίο βασίζεται η λειτουργία, έχει περιορισμούς.



Αν αυτή η λυχνία εμφανίζεται στην οθόνη του οδηγού, σε συνδυασμό με το μήνυμα **Η ενεργή μεγάλη σκάλα είναι προσωρινά μη διαθέσιμη**, τότε η εναλλαγή ανάμεσα στη μεγάλη και τη μεσαία σκάλα πρέπει να γίνει χειροκίνητα.



Το ίδιο ισχύει αν αυτή η λυχνία εμφανιστεί σε συνδυασμό με το μήνυμα **Αισθητήρας παρμπριζ καλυμμένος Βλ. Εγχειρίδιο κατόχου**.

Η ενεργή μεγάλη σκάλα μπορεί να είναι προσωρινά μη διαθέσιμη π.χ. σε πυκνή ομίχλη ή έντονη βροχοπτώση. Όταν η ενεργή μεγάλη σκάλα καταστεί ξανά διαθέσιμη ή όταν οι αισθητήρες του παρμπριζ δεν φράσσονται πλέον, το μήνυμα σβήνει και η ενεργή μεγάλη σκάλα ενεργοποιείται ξανά.

### Προειδοποίηση

Η Ενεργή μεγάλη σκάλα είναι επιβοηθητική λειτουργία χρήσης της βέλτιστης φωτεινής δέσμης όταν οι συνθήκες είναι ευνοϊκές.

Ο οδηγός είναι αυτός(-ή) που φέρει πάντοτε την ευθύνη για τη χειροκίνητη μετάβαση ανάμεσα στη μεγάλη και τη μεσαία σκάλα όταν απαιτείται από τις κυκλοφοριακές ή καιρικές συνθήκες.

\* Προαιρετικός εξοπλισμός/αξεσουάρ.

<sup>[1]</sup> Ανάλογα με το επίπεδο εξοπλισμού του αυτοκινήτου.

Το περιεχόμενο του παρόντος εγχειριδίου αντιπροσωπεύει την κατάσταση του εγχειριδίου χρήσης κατά τη στιγμή της εκτύπωσης και ενδέχεται να μην είναι απόλυτα έγκυρο σε μελλοντικές περιπτώσεις. Για περισσότερες πληροφορίες, ανατρέξτε στην πρώτη σελίδα για να δείτε ολόκληρη τη δήλωση αποποίησης ευθύνης.

### 5.1.3. Χρήση των φλας

Τα φλας του αυτοκινήτου ανάβουν και σβήνουν από τον αριστερό μοχλοδιακόπτη. Τα φλας αναβοσβήνουν τρεις φορές ή συνεχόμενα, ανάλογα πόσο θα μετακινήσετε τον μοχλοδιακόπτη προς τα πάνω ή κάτω.

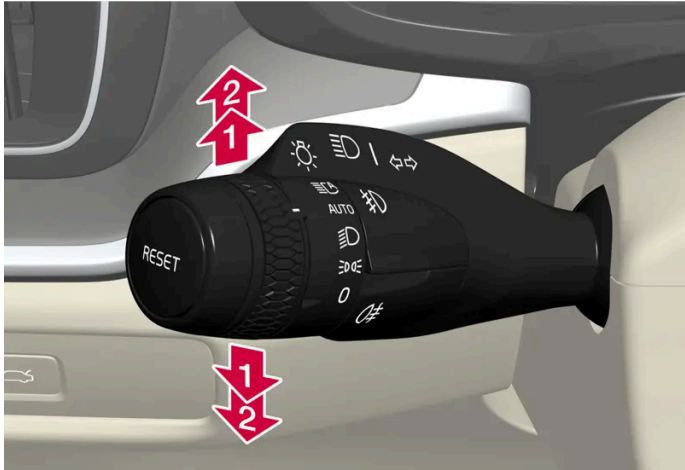

Φλας.

#### Σύντομο αναβοσβήσιμο

➔ Μετακινήστε τον μοχλοδιακόπτη προς τα πάνω ή κάτω στην πρώτη θέση και αφήστε τον. Τα φλας αναβοσβήνουν τρεις φορές.

##### *i* Σημείωση

Μπορείτε να σταματήσετε την αυτόματη διαδικασία αναβοσβήσιματος μετακινώντας αμέσως τον μοχλοδιακόπτη προς την αντίθετη κατεύθυνση.

#### Συνεχές αναβοσβήσιμο

➔ Μετακινήστε τον μοχλοδιακόπτη προς τα πάνω ή κάτω στην τερματική του θέση.

Ο μοχλοδιακόπτης παραμένει σε αυτή τη θέση και επανέρχεται στην αρχική του θέση χειροκίνητα, ή αυτόματα εάν στρίψετε το τιμόνι.

##### *i* Σημείωση

Αν το σύμβολο για τα φλας στην οθόνη του οδηγού αναβοσβήνει πιο γρήγορα από ό,τι συνήθως - βλ. μήνυμα στην οθόνη του οδηγού.

### 5.1.4. Φως φρένων

Το περιεχόμενο του παρόντος εγχειριδίου αντιπροσωπεύει την κατάσταση του εγχειριδίου χρήσης κατά τη στιγμή της εκτύπωσης και ενδέχεται να μην είναι απόλυτα έγκυρο σε μελλοντικές περιπτώσεις. Για περισσότερες πληροφορίες, ανατρέξτε στην πρώτη σελίδα για να δείτε ολόκληρη τη δήλωση αποποίησης ευθύνης.

Τα φώτα φρένων ανάβουν αυτόματα όταν πατάτε το πεντάλ φρένου.

Το φως φρένων ανάβει όταν πατάτε το πεντάλ φρένων και όταν το αυτοκίνητο φρενάρει αυτόματα από ένα από τα συστήματα υποστήριξης του οδηγού.

## 5.1.5. Πίσω φώτα ομίχλης

Το πίσω φως ομίχλης είναι πολύ δυνατότερο από τα υπόλοιπα πίσω φώτα και πρέπει να χρησιμοποιείται μόνο όταν επικρατεί μειωμένη ορατότητα λόγω ομίχλης, χιονιού, καπνού ή σκόνης, ως έγκαιρη προειδοποίηση για τους υπόλοιπους χρήστες του δρόμου ότι υπάρχει προπορευόμενο όχημα.

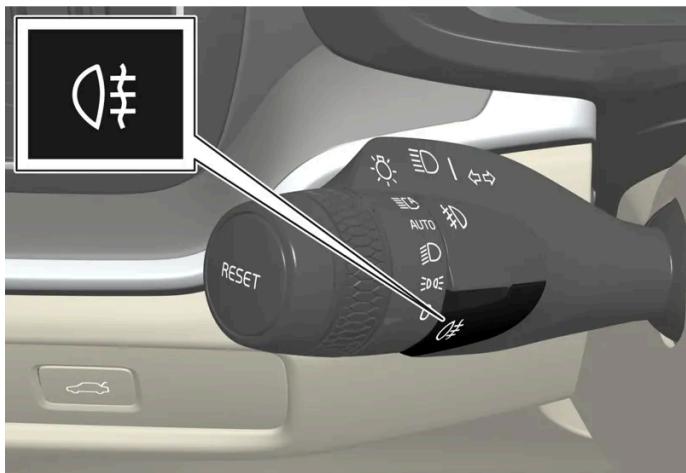

Κουμπί πίσω φωτός ομίχλης.

Το πίσω φως ομίχλης βρίσκεται στο πίσω μέρος του αυτοκινήτου, στην πλευρά του οδηγού.

Το πίσω φως ομίχλης μπορεί να ανάψει μόνο όταν ο διακόπτης ανάφλεξης βρίσκεται στη θέση II και ο περιστρεφόμενος δακτύλιος στον μοχλοδιακόπτη βρίσκεται στη θέση ΑΥΤΟ ή .

Πατήστε το κουμπί για να ανάψουν/σβήσουν τα φώτα. Όταν το πίσω φως ομίχλης είναι αναμμένο, στην οθόνη του οδηγού ανάβει η ενδεικτική λυχνία .

Το πίσω φως ομίχλης σβήνει αυτόματα, όταν το αυτοκίνητο τεθεί εκτός λειτουργίας ή όταν ο περιστρεφόμενος δακτύλιος στον μοχλοδιακόπτη γυρίσει στη θέση 0 ή .

### Σημείωση

Οι κανονισμοί σχετικά με τη χρήση των πίσω φώτων ομίχλης διαφέρουν από χώρα σε χώρα.

## 5.1.6. Μεσαία σκάλα

Όταν οδηγείτε με τον περιστρεφόμενο δακτύλιο του μοχλοδιακόπτη στη θέση ΑΥΤΟ, οι προβολείς ανάβουν αυτόματα στη μεσαία σκάλα σε λιγιστό φως ημέρας ή σε σκοτάδι ή όταν το ηλεκτρικό σύστημα του αυτοκι-

Το περιεχόμενο του παρόντος εγχειριδίου αντιπροσωπεύει την κατάσταση του εγχειριδίου χρήσης κατά τη στιγμή της εκτύπωσης και ενδέχεται να μην είναι απόλυτα έγκυρο σε μελλοντικές περιπτώσεις. Για περισσότερες πληροφορίες, ανατρέξτε στην πρώτη σελίδα για να δείτε ολόκληρη τη δήλωση αποποίησης ευθύνης.

νήτου βρίσκεται στη θέση II του διακόπτη ανάφλεξης.



Περιστρεφόμενος δακτύλιος του μοχλοδιακόπτη στη θέση AUTO.

Με τον περιστρεφόμενο δακτύλιο του μοχλοδιακόπτη στη θέση αυτο, η μεσαία σκάλα ανάβει επίσης αυτόματα αν ανάψει το πίσω φως ομίχλης.

Όταν ο περιστρεφόμενος δακτύλιος του μοχλοδιακόπτη βρίσκεται στη θέση , η μεσαία σκάλα είναι πάντοτε αναμμένη όταν το ηλεκτρικό σύστημα του αυτοκινήτου βρίσκεται στη θέση II του διακόπτη ανάφλεξης.

#### **Ανίχνευση σήραγγας**

Το αυτοκίνητο ανιχνεύει πότε πρόκειται να εισέλθει σε σήραγγα και μεταβαίνει από τα φώτα πορείας ημέρας στη μεσαία σκάλα.

Λάβετε υπόψη σας ότι ο περιστρεφόμενος δακτύλιος στον αριστερό μοχλοδιακόπτη πρέπει να βρίσκεται στη θέση αυτο για να λειτουργήσει η ανίχνευση σήραγγας.

## 5.1.7. Χρήση της μεγάλης σκάλας

Μπορείτε να χειρίζεστε τη μεγάλη σκάλα από τον αριστερό μοχλοδιακόπτη. Η μεγάλη σκάλα είναι η πιο ισχυρή πηγή φωτισμού του αυτοκινήτου και πρέπει να τη χρησιμοποιείτε όταν οδηγείτε στο σκοτάδι για καλύτερη ορατότητα, αρκεί να μη θαμπώνετε τους υπόλοιπους χρήστες του δρόμου.

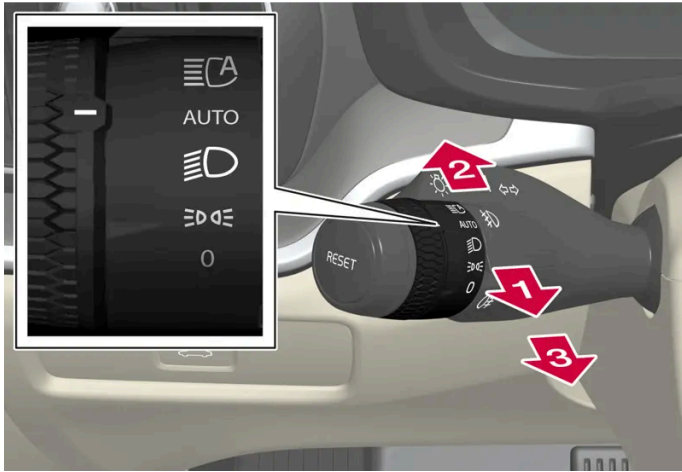

Μοχλοδιακόπτης τιμονιού με περιστρεφόμενο δακτύλιο.

### Σινιάλο προβολών

- ➡ Μετακινήστε τον μοχλοδιακόπτη ελαφρά προς τα πίσω μέχρι τη θέση σινιάλου προβολών. Η μεγάλη σκάλα ανάβει και παραμένει αναμμένη μέχρι να αφήσετε το μοχλοδιακόπτη.

### Μεγάλη σκάλα

- ➡ Μπορείτε να ανάψετε τη μεγάλη σκάλα όταν ο περιστρεφόμενος δακτύλιος στον μοχλοδιακόπτη του τιμονιού βρίσκεται στη θέση αυτο<sup>[1]</sup> ή . Ενεργοποιήστε τη μεγάλη σκάλα μετακινώντας τον μοχλοδιακόπτη προς τα εμπρός.
- ➡ Για την απενεργοποίηση, μετακινήστε τον μοχλοδιακόπτη προς τα πίσω.

#### Σημείωση

Όταν είναι αναμμένη η μεγάλη σκάλα, μπορεί απενεργοποιηθεί μετακινώντας τον μοχλοδιακόπτη προς τα πίσω είτε στη θέση είτε στη θέση .

Όταν η μεγάλη σκάλα είναι αναμμένη, στην οθόνη του οδηγού εμφανίζεται η λυχνία .

<sup>[1]</sup> Όταν είναι ενεργοποιημένη η μεσαία σκάλα.

## 5.1.8. Χρήση του φωτισμού συνοδείας

Ορισμένα από τα εξωτερικά φώτα μπορούν να παραμείνουν αναμμένα, ώστε να λειτουργήσουν ως φωτισμός συνοδείας μετά το κλείδωμα του αυτοκινήτου.

Το περιεχόμενο του παρόντος εγχειριδίου αντιπροσωπεύει την κατάσταση του εγχειριδίου χρήσης κατά τη στιγμή της εκτύπωσης και ενδέχεται να μην είναι απόλυτα έγκυρο σε μελλοντικές περιπτώσεις. Για περισσότερες πληροφορίες, ανατρέξτε στην πρώτη σελίδα για να δείτε ολόκληρη τη δήλωση αποποίησης ευθύνης.

Για να ενεργοποιήσετε τη λειτουργία:

- 1 Βεβαιωθείτε ότι το αυτοκίνητο έχει τεθεί εκτός λειτουργίας.
  - 2 Μετακινήστε τον αριστερό μοχλοδιακόπτη μπροστά προς το ταμπλό και αφήστε τον.
  - 3 Βγείτε από το αυτοκίνητο και κλειδώστε την πόρτα.
- Το σύμβολο  στην οθόνη του οδηγού ανάβει ως ένδειξη ότι η λειτουργία είναι ενεργοποιημένη και ότι είναι αναμμένα τα εξωτερικά φώτα: φώτα θέσης, δέσμη των προβολέων, φωτισμός πινακίδας αριθμού κυκλοφορίας και φωτισμός στις εξωτερικές λαβές των θυρών\*.

Ο φωτισμός συνοδείας ανάβει επί 60 δευτερόλεπτα περίπου.

\* Προαιρετικός εξοπλισμός/αξεσουάρ.

---

## 5.1.9. Ρύθμιση της δέσμης προβολέων από τους προβολείς

Η δέσμη των προβολέων στο αυτοκίνητο δεν χρειάζεται να επαναρυθμιστεί, όταν αλλάζετε τη ρύθμιση οδήγησης από δεξιά στα αριστερά, και αντίστροφα.

---

## 5.1.10. Φώτα απότομου φρεναρίσματος

Τα φώτα απότομου φρεναρίσματος ενεργοποιούνται για να ειδοποιήσουν τα οχήματα που ακολουθούν ότι το αυτοκίνητο φρενάρει απότομα.

Όταν αυτή η λειτουργία είναι ενεργή, το φως φρένων αναβοσβήνει αντί να παραμένει σταθερά αναμμένο - όπως συμβαίνει κατά το κανονικό φρενάρισμα.

Τα φώτα απότομου φρεναρίσματος ανάβουν σε περίπτωση δυνατού φρεναρίσματος ή αν το σύστημα ABS ενεργοποιηθεί σε υψηλές ταχύτητες.

Μόλις ο οδηγός φρενάρει για να επιβραδύνει και στη συνέχεια αφήσει το πεντάλ φρένων, το φως φρένων επιστρέφει στην κανονική λειτουργία του και σβήνει.

Ταυτόχρονα ανάβουν τα αλάρμ του αυτοκινήτου. Τα αλάρμ αναβοσβήνουν μέχρι ο/η οδηγός να αναπτύξει ξανά υψηλότερη ταχύτητα ή να σβήσει τα αλάρμ του αυτοκινήτου.

---

## 5.1.11. Φώτα θέσης

Το περιεχόμενο του παρόντος εγχειριδίου αντιπροσωπεύει την κατάσταση του εγχειριδίου χρήσης κατά τη στιγμή της εκτύπωσης και ενδέχεται να μην είναι απόλυτα έγκυρο σε μελλοντικές περιπτώσεις. Για περισσότερες πληροφορίες, ανατρέξτε στην πρώτη σελίδα για να δείτε ολόκληρη τη δήλωση αποποίησης ευθύνης.



Μπορείτε να χρησιμοποιήσετε τα φώτα θέσης έτσι, ώστε οι υπόλοιποι χρήστες του δρόμου να μπορούν να δουν το αυτοκίνητο, αν είναι σταματημένο ή σταθμευμένο. Το φως θέσης ανάβει από τον περιστρεφόμενο δακτύλιο στον μοχλοδιακόπτη.



Περιστρεφόμενος δακτύλιος μοχλοδιακόπτη στη θέση για τα φώτα θέσης.

Γυρίστε τον περιστρεφόμενο δακτύλιο στη θέση **ΞΘΦΞ** - ανάβουν τα φώτα θέσης (ταυτόχρονα ανάβει ο φωτισμός πινακίδας αριθμού κυκλοφορίας).

Αν το ηλεκτρικό σύστημα του αυτοκινήτου βρίσκεται στη θέση II του διακόπτη ανάφλεξης, τότε ανάβουν τα φώτα πορείας ημέρας αντί για τα μπροστινά φώτα θέσης. Όταν ο περιστρεφόμενος δακτύλιος είναι σε αυτή τη θέση, τα πίσω φώτα θέσης ανάβουν ανεξάρτητα σε ποια θέση του διακόπτη ανάφλεξης βρίσκεται το ηλεκτρικό σύστημα του αυτοκινήτου.

Αν το αυτοκίνητο είναι σταματημένο αλλά ο κινητήρας λειτουργεί, μπορείτε να γυρίσετε τον περιστρεφόμενο δακτύλιο στη θέση **ΞΘΦΞ** των φώτων θέσης από μια άλλη θέση, ώστε να ανάψουν μόνο τα φώτα θέσης αντί για άλλα φώτα.

Όταν οδηγείτε περισσότερο από 30 δευτερόλεπτα με μέγ. ταχύτητα 10 km/h (περίπου 6 mph), ή αν η ταχύτητα υπερβεί τα 10 km/h (περίπου 6 mph), τα φώτα πορείας ημέρας ανάβουν. Ο οδηγός πρέπει να στρίψει αντίθετα από τη **ΞΘΦΞ**.

Αν η πόρτα του χώρου αποσκευών ανοίξει όταν έξω είναι σκοτάδι, ανάβουν τα πίσω φώτα θέσης (αν δεν έχουν ανάψει ήδη) για να προειδοποιήσουν τους χρήστες του δρόμου που πλησιάζουν από πίσω. Αυτό συμβαίνει ανεξάρτητα από τη θέση που βρίσκεται ο περιστρεφόμενος δακτύλιος ή σε ποια θέση του διακόπτη ανάφλεξης βρίσκεται το ηλεκτρικό σύστημα του αυτοκινήτου.

---

## 5.1.12. Φωτισμός καλωσορίσματος

Ο φωτισμός καλωσορίσματος ανάβει όταν ξεκλειδώνει το αυτοκίνητο.

Σε φως ημέρας, ανάβουν τα φώτα θέσης, οι πλαφονιέρες, ο φωτισμός δαπέδου και ο φωτισμός του χώρου αποσκευών. Σε λιγότερο φως ημέρας ή σε σκοτάδι, ανάβει επίσης ο φωτισμός της πινακίδας αριθμού κυκλοφορίας και ο φωτισμός στις εξωτερικές λαβές των θυρών\* με τη φωτεινή δέσμη στραμμένη προς το έδαφος.

Ο φωτισμός παραμένει αναμμένος επί 2 λεπτά περίπου, αν δεν ανοίξει κάποια πόρτα. Αν ανοίξει κάποια πόρτα εντός του χρόνου ενεργοποίησης, ο χρόνος που παραμένουν αναμμένες οι πλαφονιέρες και ο φωτισμός στις εξωτερικές λαβές\* θα παραταθεί.

Μπορείτε να ενεργοποιείτε και να απενεργοποιείτε τη λειτουργία από την κεντρική οθόνη.

Το περιεχόμενο του παρόντος εγχειριδίου αντιπροσωπεύει την κατάσταση του εγχειριδίου χρήσης κατά τη στιγμή της εκτύπωσης και ενδέχεται να μην είναι απόλυτα έγκυρο σε μελλοντικές περιπτώσεις. Για περισσότερες πληροφορίες, ανατρέξτε στην πρώτη σελίδα για να δείτε ολόκληρη τη δήλωση αποποίησης ευθύνης.

### 5.1.13. Αλάρμ

Τα αλάρμ προειδοποιούν τους υπόλοιπους χρήστες του δρόμου, αναβοσβήνοντας όλα τα φλας του αυτοκινήτου ταυτόχρονα. Η λειτουργία μπορεί να χρησιμοποιηθεί ως προειδοποίηση σε περίπτωση κυκλοφοριακών κινδύνων.



Κουμπί αλάρμ.

Πατήστε το κουμπί για να ανάψετε τα αλάρμ.

Τα αλάρμ ανάβουν αυτόματα όταν το αυτοκίνητο φρενάρει τόσο απότομα που ανάβουν τα φώτα απότομου φρεναρίσματος και η ταχύτητα είναι χαμηλή. Τα αλάρμ αρχίζουν να αναβοσβήνουν όταν τα φώτα απότομου φρεναρίσματος σταματήσουν να αναβοσβήνουν και στη συνέχεια σβήνουν αυτόματα όταν το αυτοκίνητο αρχίσει ξανά να κινείται ή αν πατηθεί το κουμπί.

Τα αλάρμ ανάβουν αυτόματα σε περίπτωση σύγκρουσης.

#### Σημείωση

Οι κανονισμοί για τη χρήση των αλάρμ μπορεί να διαφέρει μεταξύ των χωρών.

### 5.1.14. Φώτα πορείας ημέρας

Το αυτοκίνητο διαθέτει αισθητήρες που ανιχνεύουν τις συνθήκες φωτισμού του περιβάλλοντος χώρου. Τα φώτα πορείας ημέρας ανάβουν, όταν ο περιστρεφόμενος δακτύλιος στον μοχλοδιακόπτη βρίσκεται στη θέση **0**, **ΞΩΔΕ** ή **ΑΥΤΟ**, καθώς και όταν το ηλεκτρικό σύστημα του αυτοκινήτου βρίσκεται στη θέση **II** του δια-

κόπτη ανάφλεξης. Στη θέση ΑΥΤΟ, οι προβολείς μεταβαίνουν αυτόματα στη μεσαία σκάλα σε λιγοστό φως ημέρας ή σε σκοτάδι.



Περιστρεφόμενος δακτύλιος του μοχλοδιακόπτη στη θέση ΑΥΤΟ.

Αν ο περιστρεφόμενος δακτύλιος του μοχλοδιακόπτη βρίσκεται στη θέση ΑΥΤΟ, τα φώτα πορείας ημέρας (DRL <sup>[1]</sup>) ανάβουν όταν το αυτοκίνητο οδηγείται σε φως ημέρας. Το αυτοκίνητο μεταβαίνει αυτόματα από τα φώτα πορείας ημέρας στη μεσαία σκάλα σε λιγοστό φως ημέρας ή σε σκοτάδι. Η μετάβαση στη μεσαία σκάλα πραγματοποιείται επίσης αν ανάψουν τα μπροστινά\* ή/και τα πίσω φώτα ομίχλης.

#### Προειδοποίηση

Αυτό το σύστημα συμβάλλει στην εξοικονόμηση ενέργειας - δεν μπορεί να αξιολογήσει σε όλες τις περιπτώσεις εάν το φως ημέρας είναι πολύ ασθενές ή επαρκώς δυνατό, π.χ. στην ομίχλη και τη βροχή.

Ο οδηγός πρέπει πάντοτε να φροντίζει να οδηγεί το αυτοκίνητο με επιλεγμένη την κατάλληλη σκάλα προβολέων ανάλογα με την κατάσταση της κυκλοφορίας και σύμφωνα με τον ισχύοντα κώδικα οδικής κυκλοφορίας.

<sup>[1]</sup> Daytime Running Lights

\* Προαιρετικός εξοπλισμός/αξεσουάρ.

## 5.1.15. Έλεγχος των φώτων των τρέιλερ\*

Κατά τη σύνδεση τρέιλερ – βεβαιωθείτε ότι τα φώτα του τρέιλερ λειτουργούν, πριν αρχίσετε να οδηγείτε.

### Έλεγχος φώτων ρυμουλκούμενου\*

#### Αυτόματος έλεγχος

Μόλις συνδεθεί ηλεκτρικά ένα τρέιλερ, μπορείτε να βεβαιωθείτε ότι τα φώτα του τρέιλερ λειτουργούν μέσω της αυτόματης ενεργοποίησης φώτων. Η λειτουργία βοηθά τον οδηγό να ελέγχει αν τα φώτα του ρυμουλκούμενου λειτουργούν, πριν ξεκινήσει.



- 1 Όταν υπάρχει συνδεδεμένο τρέιλερ στον κοτσαδόρο, στην οθόνη του οδηγού εμφανίζεται το μήνυμα **Έλεγχος φώτ. τρέιλερ Να γίνει έλεγχος;**.
- 2 Επιβεβαιώστε το μήνυμα πατώντας στο κουμπί **O** στα δεξιά χειριστήρια στο τιμόνι.
  - > Ο έλεγχος φώτων αρχίζει.
- 3 Βγείτε από το αυτοκίνητο, για να ελέγξετε αν λειτουργούν τα φώτα.
  - > Όλα τα φώτα του τρέιλερ αρχίζουν να αναβοσβήνουν - τότε τα φώτα ανάβουν ένα κάθε φορά.
- 4 Βεβαιωθείτε οπτικά ότι όλα τα φώτα στο ρυμουλκούμενο λειτουργούν.
- 5 Μετά από ένα λεπτό, όλα τα φώτα στο ρυμουλκούμενο αναβοσβήνουν ξανά.
  - > Ο έλεγχος έχει ολοκληρωθεί.

## Πίσω φως ομίχλης στο τρέιλερ

Όταν συνδέετε ένα τρέιλερ, μπορεί να υπάρξουν περιπτώσεις που το πίσω φως ομίχλης του αυτοκινήτου δεν ανάβει. Σε αυτές τις περιπτώσεις, ανάβει μόνο το πίσω φως ομίχλης του τρέιλερ. Για τον λόγο αυτό, σε αυτές τις περιπτώσεις, όταν το πίσω φως ομίχλης ενεργοποιηθεί, ελέγξτε αν το τρέιλερ διαθέτει πίσω φως ομίχλης ώστε να μπορείτε να οδηγήσετε το όχημα μαζί με το τρέιλερ με ασφάλεια.

## Ενδεικτικές λυχνίες και μηνύματα στην οθόνη του οδηγού

Αν έχει καεί ένα ή περισσότερα από τα φλας ή τα φώτα φρένων του τρέιλερ, στην οθόνη του οδηγού εμφανίζεται μια λυχνία και ένα μήνυμα. Τα υπόλοιπα φώτα πρέπει να ελέγχονται από τον οδηγό χειροκίνητα πριν αρχίσει να οδηγεί.

Λυχνία	Μήνυμα
	Βλάβη δεξιού φλας τρέιλερ Βλάβη αριστερού φλας τρέιλερ
	Βλάβη φωτός φρένων τρέιλερ

Αν οποιοσδήποτε λαμπτήρας των φλας του ρυμουλκούμενου είναι καμμένος, η ένδειξη των φλας στην οθόνη του οδηγού θα αναβοσβήνει πιο γρήγορα από το κανονικό.

\* Προαιρετικός εξοπλισμός/αξεσουάρ.

## 5.2. Εσωτερικός φωτισμός

### 5.2.1. Εσωτερικός φωτισμός

Το περιεχόμενο του παρόντος εγχειριδίου απεικονίζεται στην κατάσταση του εγχειριδίου χρήσης κατά τη στιγμή της εκτύπωσης και ενδέχεται να μην είναι απόλυτα έγκυρο σε μελλοντικές περιπτώσεις. Για περισσότερες πληροφορίες, ανατρέξτε στην πρώτη σελίδα για να δείτε ολόκληρη τη δήλωση αποποίησης ευθύνης.

Ο χώρος επιβατών διαθέτει διάφορους τύπους φωτισμού, π.χ. γενικός εσωτερικός φωτισμός, ρυθμιζόμενος εσωτερικός φωτισμός και φωτισμός ανάγνωσης.

## Μπροστινή πλαφονιέρα

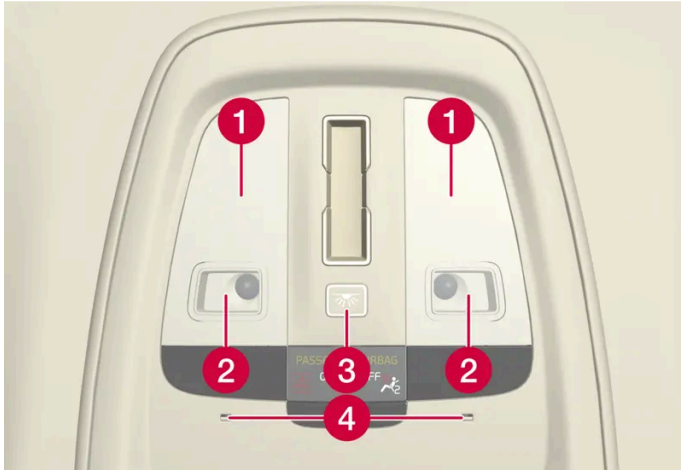

Φωτισμός και διακόπτες στην κονσόλα οροφής.

- 1 Γενικός εσωτερικός φωτισμός
- 2 Φως ανάγνωσης
- 3 Κουμπί για τον φωτισμό χώρου επιβατών και αυτόματος φωτισμός χώρου επιβατών
- 4 Ατμοσφαιρικός φωτισμός

### Φωτισμός ανάγνωσης

Τα φώτα ανάγνωσης στην κονσόλα οροφής ανάβουν ή σβήνουν, με ένα ήπιο και στιγμιαίο πάτημα σε κάθε φως ανάγνωσης. Η φωτεινότητα μπορεί να ρυθμιστεί πιέζοντας παρατεταμένα το φως.

### Εσωτερικός φωτισμός

Ο φωτισμός δαπέδου και ο γενικός εσωτερικός φωτισμός ανάβουν ή σβήνουν με ένα στιγμιαίο πάτημα στο κουμπί για τον φωτισμό χώρου επιβατών στην κονσόλα οροφής.

### Αυτόματη λειτουργία για το φωτισμό του χώρου επιβατών

Το αυτόματο σύστημα ενεργοποιείται και απενεργοποιείται κρατώντας πατημένο το κουμπί φωτισμού του χώρου επιβατών. Όταν η λυχνία στο κουμπί ανάβει

- με λευκό χρώμα, το αυτόματο σύστημα είναι ενεργοποιημένο
- με πορτοκαλί χρώμα, το αυτόματο σύστημα είναι απενεργοποιημένο.

Όταν το αυτόματο σύστημα είναι ενεργοποιημένο, ο φωτισμός χώρου επιβατών ανάβει όπως περιγράφεται παρακάτω.

Ο φωτισμός του χώρου επιβατών ανάβει όταν

- ξεκλειδώνετε το αυτοκίνητο
- ανοίξει μια πλαϊνή πόρτα.

Το περιεχόμενο του παρόντος εγχειριδίου αντιπροσωπεύει την κατάσταση του εγχειριδίου χρήσης κατά τη στιγμή της εκτύπωσης και ενδέχεται να μην είναι απόλυτα έγκυρο σε μελλοντικές περιπτώσεις. Για περισσότερες πληροφορίες, ανατρέξτε στην πρώτη σελίδα για να δείτε ολόκληρη τη δήλωση αποποίησης ευθύνης.

Ο φωτισμός του χώρου επιβατών ανάβει όταν

- κλειδώσετε το αυτοκίνητο
- η λειτουργία εξοικονόμησης μπαταρίας είναι ενεργοποιημένη.

## Πίσω πλαφονιέρα

Στον πίσω χώρο του αυτοκινήτου υπάρχει φωτισμός ανάγνωσης, που χρησιμοποιείται επίσης ως γενικός φωτισμός.



Φώτα ανάγνωσης πάνω από το πίσω κάθισμα. <sup>[1]</sup>



Στα αυτοκίνητα με πανοραμική οροφή\*, σε κάθε πλευρά της οροφής υπάρχει από ένα φωτιστικό σώμα. <sup>[2]</sup>

Τα φώτα ανάγνωσης ανάβουν ή σβήνουν με ένα ήπιο και στιγμιαίο πάτημα στο φως. Η φωτεινότητα μπορεί να ρυθμιστεί πιέζοντας παρατεταμένα το φως.

## Φως στο ντουλαπάκι του συνοδηγού

Ο φωτισμός στο ντουλαπάκι του συνοδηγού ανάβει και σβήνει αντίστοιχα όταν το ντουλαπάκι ανοίξει ή κλείσει.

## Φωτισμός στο καθρεπτάκι του σκιαδίου\*

Ο φωτισμός στο καθρεπτάκι του σκιαδίου ανάβει και σβήνει, αντίστοιχα, όταν το κάλυμμα ανοίγει ή κλείνει.

## Φωτισμός εδάφους\*

Το περιεχόμενο του παρόντος εγχειριδίου αντιπροσωπεύει την κατάσταση του εγχειριδίου χρήσης κατά τη στιγμή της εκτύπωσης και ενδέχεται να μην είναι απόλυτα έγκυρο σε μελλοντικές περιπτώσεις. Για περισσότερες πληροφορίες, ανατρέξτε στην πρώτη σελίδα για να δείτε ολόκληρη τη δήλωση αποποίησης ευθύνης.

Ο φωτισμός εδάφους ανάβει ή σβήνει, όταν ανοίξει ή κλείσει η αντίστοιχη πόρτα.

## Φωτισμός μαρσιπέ

Ο φωτισμός των μαρσιπέ ανάβει ή σβήνει, όταν ανοίξει ή κλείσει κάποια πόρτα.

## Φωτισμός στο χώρο αποσκευών

Ο φωτισμός στον χώρο αποσκευών ανάβει ή σβήνει, όταν ανοίξει ή κλείσει η πόρτα του χώρου αποσκευών.

## Εσωτερικός φωτισμός

Μπορείτε να ρυθμίσετε μια σειρά από πηγές ατμοσφαιρικού φωτισμού στο εσωτερικό του αυτοκινήτου από την κεντρική οθόνη.

## Φωτισμός στον αποθηκευτικό χώρο στις πόρτες

Ο φωτισμός στους αποθηκευτικούς χώρους των θυρών ανάβει όταν το αυτοκίνητο ξεκλειδώνεται και σβήνει όταν κλειδώνεται. Μπορείτε να ρυθμίσετε με ακρίβεια τη φωτεινότητα από την κεντρική οθόνη.

## Φωτισμός στην μπροστινή ποτηροθήκη στην επιμήκη κονσόλα\*

Ο φωτισμός στις μπροστινές ποτηροθήκες ανάβει όταν ξεκλειδώνετε το αυτοκίνητο και σβήνει όταν κλειδώνετε το αυτοκίνητο. Μπορείτε να ρυθμίσετε με ακρίβεια τη φωτεινότητα από την κεντρική οθόνη.

\* Προαιρετικός εξοπλισμός/αξεσουάρ.

<sup>[1]</sup> Διατίθενται επίσης φώτα ανάγνωσης επάνω από την τρίτη σειρά καθισμάτων\*.

<sup>[2]</sup> Δεν ισχύει για την τρίτη σειρά καθισμάτων\*.

---

## 5.2.2. Ρύθμιση του εσωτερικού φωτισμού

Ο φωτισμός στο εσωτερικό του αυτοκινήτου ανάβει με διαφορετικούς τρόπους, ανάλογα με τη θέση του διακόπτη ανάφλεξης. Μπορείτε να ρυθμίσετε τον εσωτερικό φωτισμό από την κεντρική οθόνη.

### Ρύθμιση του εσωτερικού φωτισμού από την κεντρική οθόνη

- 1 Πατήστε  στην κεντρική οθόνη.
- 2 Στη συνέχεια πατήστε **Χειριστήρια**.
- 3 Προσαρμόστε την απαραίτητη ρύθμιση για τον εσωτερικό φωτισμό.

---

## 5.3. Ρύθμιση των λειτουργιών των φώτων από την κεντρική οθόνη

Μπορείτε να ρυθμίσετε και να ενεργοποιήσετε τις λειτουργίες φώτων από την κεντρική οθόνη.

- 1 Πατήστε  στην κεντρική οθόνη.
- 2 Στη συνέχεια πατήστε **Χειριστήρια**.
- 3 Ρυθμίστε τη λειτουργία που θέλετε για τον εσωτερικό ή εξωτερικό φωτισμό.

---

## 5.4. Διακόπτες φώτων

Οι διαφορετικοί διακόπτες φωτισμού χρησιμοποιούνται για τον χειρισμό τόσο του εξωτερικού όσο και του εσωτερικού φωτισμού. Ο αριστερός μοχλοδιακόπτης ενεργοποιεί και ρυθμίζει τα εξωτερικά φώτα. Μπορείτε τόσο να ενεργοποιήσετε όσο και να ρυθμίσετε τον εξωτερικό και τον εσωτερικό φωτισμό από την κεντρική οθόνη.





## Εξωτερικά φώτα

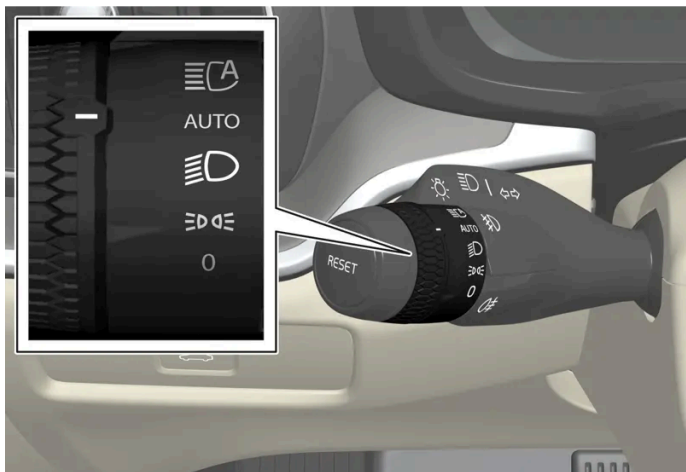

Περιστρεφόμενος δακτύλιος στον αριστερό μοχλοδιακόπτη.

Όταν το ηλεκτρικό σύστημα του αυτοκινήτου βρίσκεται στη θέση II του διακόπτη ανάφλεξης, στις διαφορετικές θέσεις του περιστρεφόμενου δακτυλίου είναι διαθέσιμες οι παρακάτω λειτουργίες:

Θέση	Ερμηνεία
	Φώτα πορείας ημέρας. Μπορείτε να χρησιμοποιήσετε το σινιάλο προβολέων.
	Φώτα πορείας ημέρας και φώτα θέσης. Φώτα θέσης όταν το αυτοκίνητο είναι σταθμευμένο. <sup>[1]</sup> Μπορείτε να χρησιμοποιήσετε το σινιάλο προβολέων.
	Μεσαία σκάλα και φώτα θέσης. Μπορείτε να ανάψετε τη μεγάλη σκάλα. Μπορείτε να χρησιμοποιήσετε το σινιάλο προβολέων.
<b>AUTO</b>	Μπροστινά φώτα πορείας ημέρας και πίσω φώτα θέσης σε φως ημέρας. Μεσαία σκάλα και φώτα θέσης σε λιγστό φως ημέρας ή σε σκοτάδι, ή όταν είναι αναμμένα τα μπροστινά φώτα ομίχλης* ή/και το πίσω φως ομίχλης. Η λειτουργία Ενεργή μεγάλη σκάλα μπορεί να ενεργοποιηθεί. Μπορείτε να ανάψετε τη μεγάλη σκάλα όταν η μεσαία σκάλα είναι αναμμένη. Μπορείτε να χρησιμοποιήσετε το σινιάλο προβολέων.
	Ενεργή μεγάλη σκάλα ενεργοποιημένη/απενεργοποιημένη.

Η Volvo συνιστά να χρησιμοποιείτε το πρόγραμμα **AUTO** όταν οδηγείτε το όχημα.

### Προειδοποίηση

Το σύστημα φωτισμού του αυτοκινήτου δεν μπορεί να προσδιορίσει πότε το φως ημέρας είναι πολύ ασθενές ή επαρκώς δυνατό, π.χ. σε ομίχλη και βροχή, σε όλες τις περιπτώσεις.

Ο οδηγός φέρει πάντοτε την ευθύνη να διασφαλίζει ότι οδηγεί με επιλεγμένη την σκάλα φώτων που είναι κατάλληλη για την περίπτωση και σύμφωνα με τον ισχύοντα κώδικα οδικής κυκλοφορίας.

### Σημείωση

Ορισμένες φορές, στο εσωτερικό των κρυστάλλων των προβολέων και των πίσω φώτων αναπτύσσεται υγρασία. Αυτό είναι φυσιολογικό και όλα τα εξωτερικά φώτα είναι σχεδιασμένα ώστε να αντέχουν σε αυτές τις συνθήκες. Οι υδρατμοί που σχηματίζονται συνήθως εξατμίζονται από το φωτιστικό σώμα όταν ο λαμπτήρας παραμείνει αναμμένος για κάποιο χρονικό διάστημα.

## Εξωτερικός και εσωτερικός φωτισμός

Μπορείτε να ρυθμίσετε τον εξωτερικό και τον εσωτερικό φωτισμό από την κεντρική οθόνη.

<sup>[1]</sup> Αν το αυτοκίνητο είναι σταματημένο αλλά ο κινητήρας λειτουργεί, μπορείτε να γυρίσετε τον περιστρεφόμενο δακτύλιο στη θέση **☰** από μια άλλη θέση, ώστε να ανάψουν μόνο τα φώτα θέσης αντί για άλλα φώτα.

\* Προαιρετικός εξοπλισμός/αξεσουάρ.

## 6. Παράθυρα, κρύσταλλο και καθρέπτες

### 6.1. Εσωτερικός καθρέπτης

#### 6.1.1. HomeLink® \*

Το HomeLink® [1] [2] είναι ένα προγραμματιζόμενο τηλεχειριστήριο, ενσωματωμένο στο ηλεκτρικό σύστημα του αυτοκινήτου.

Μπορεί να χειριστεί από απόσταση έως και τρεις διαφορετικές συσκευές, π.χ. σύστημα ανοίγματος γκαραζόπορτας ή σύστημα συναγερμού, αντικαθιστώντας με αυτόν τον τρόπο τα αντίστοιχα μεμονωμένα τηλεχειριστήρια.

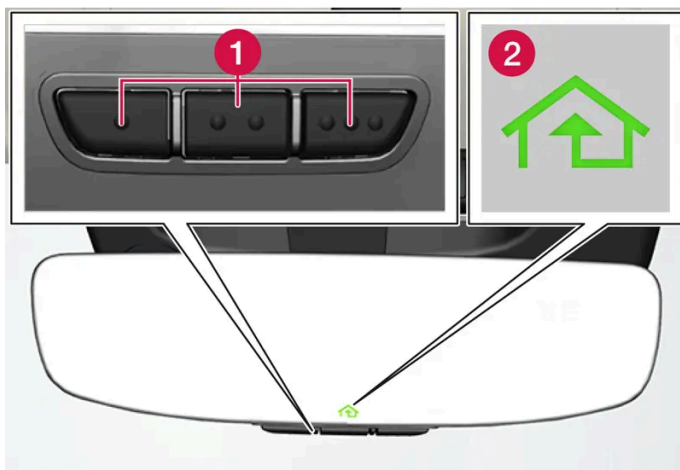

Η εικόνα είναι απλοποιημένη - η έκδοση μπορεί να διαφέρει.

- 1 Προγραμματιζόμενα κουμπιά
- 2 Ενδεικτική λυχνία

Το HomeLink® είναι ενσωματωμένο στον εσωτερικό καθρέπτη και περιλαμβάνει τρία προγραμματιζόμενα κουμπιά και μια ενδεικτική λυχνία στο τζάμι του καθρέπτη.

#### **i** Σημείωση

Φυλάξτε τα αρχικά τηλεχειριστήρια για μελλοντικό επαναπρογραμματισμό (π.χ. όταν αλλάξετε αυτοκίνητο ή για χρήση σε άλλο όχημα).

Συνιστάται επίσης να διαγράψετε τον προγραμματισμό των κουμπιών, όταν το αυτοκίνητο πωληθεί.

### Περισσότερες πληροφορίες

Το περιεχόμενο του παρόντος εγχειριδίου αντιπροσωπεύει την κατάσταση του εγχειριδίου χρήσης κατά τη στιγμή της εκτύπωσης και ενδέχεται να μην είναι απόλυτα έγκυρο σε μελλοντικές περιπτώσεις. Για περισσότερες πληροφορίες, ανατρέξτε στην πρώτη σελίδα για να δείτε ολόκληρη τη δήλωση αποποίησης ευθύνης.

Επισκεφθείτε την ιστοσελίδα [homelink.com](http://homelink.com) ή καλέστε 00 8000 466 354 65 (ή με χρέωση τον αριθμό +49 6838 907 277) [3].

\* Προαιρετικός εξοπλισμός/αξεσουάρ.

[1] Ισχύει σε ορισμένες αγορές.

[2] Το HomeLink και το σύμβολο HomeLink είναι εμπορικά σήματα κατατεθέντα της Gentex Corporation.

[3] Λάβετε υπόψη σας ότι ο αριθμός χωρίς χρέωση μπορεί να μην είναι διαθέσιμος, ανάλογα με τον τηλεφωνητή(-τρια).

---

## 6.1.2. Εσωτερικός καθρέπτης

Ο οδηγός μπορεί να χρησιμοποιήσει τον εσωτερικό καθρέπτη και τους εξωτερικούς καθρέπτες για να έχει καλύτερη ορατότητα προς τα πίσω.

### Εσωτερικός καθρέπτης

Ο εσωτερικός καθρέπτης διαθέτει HomeLink\*, αυτόματη λειτουργία αντιθαμβωτικής προστασίας\*.

Μπορείτε να ρυθμίσετε τον εσωτερικό καθρέπτη, γυρίζοντάς τον προς τα κάτω χειροκίνητα.

### Εξωτερικοί καθρέπτες

#### Προειδοποίηση

Και οι καθρέπτες έχουν κυρτό κρύσταλλο για βέλτιστη ορατότητα. Ενδέχεται τα αντικείμενα που βλέπετε στον καθρέπτη να φαίνονται ότι βρίσκονται σε μεγαλύτερη απόσταση από την πραγματική.

Μπορείτε να ρυθμίσετε τους εξωτερικούς καθρέπτες με το joystick που υπάρχει στο πλαίσιο χειριστηρίων στην πόρτα του οδηγού.

Υπάρχει επίσης μια σειρά από αυτόματες ρυθμίσεις που μπορούν επίσης να συνδεθούν με τα κουμπιά της λειτουργίας μνήμης για το ηλεκτροκίνητο κάθισμα\*.

\* Προαιρετικός εξοπλισμός/αξεσουάρ.

---

## 6.1.3. Ρύθμιση κλίσης των εξωτερικών καθρεπτών

Για καλύτερη ορατότητα προς τα πίσω, οι εξωτερικοί καθρέπτες πρέπει να ρυθμιστούν σύμφωνα με τις προτιμήσεις του οδηγού.

Υπάρχει επίσης μια σειρά από αυτόματες ρυθμίσεις που μπορούν επίσης να συνδεθούν με τα κουμπιά της λειτουργίας μνήμης για το ηλεκτροκίνητο κάθισμα\*.

Το περιεχόμενο του παρόντος εγχειριδίου αντιπροσωπεύει την κατάσταση του εγχειριδίου χρήσης κατά τη στιγμή της εκτύπωσης και ενδέχεται να μην είναι απόλυτα έγκυρο σε μελλοντικές περιπτώσεις. Για περισσότερες πληροφορίες, ανατρέξτε στην πρώτη σελίδα για να δείτε ολόκληρη τη δήλωση αποποίησης ευθύνης.

## Χρήση των διακοπών για τους εξωτερικούς καθρέπτες



Χειριστήρια για τους εξωτερικούς καθρέπτες.

Μπορείτε να ρυθμίσετε τους εξωτερικούς καθρέπτες με το joystick που υπάρχει στο πλαίσιο χειριστηρίων στην πόρτα του οδηγού. Το αυτοκίνητο πρέπει να βρίσκεται σε λειτουργία Comfort ή ανώτερη.

- 1 Πατήστε το κουμπί L για τον αριστερό εξωτερικό καθρέπτη ή το κουμπί R για το δεξί εξωτερικό καθρέπτη. Η λυχνία στο κουμπί ανάβει.
- 2 Προσαρμόστε τη θέση του καθρέπτη με το διακόπτη ρύθμισης που βρίσκεται στο κέντρο.
- 3 Πατήστε ξανά το κουμπί L ή R. Κανονικά η λυχνία πρέπει να σβήσει.

## Ηλεκτρική αναδίπλωση των εξωτερικών καθρεπτών \*

Οι καθρέπτες μπορούν να αναδιπλωθούν για τη στάθμευση και την οδήγηση σε στενά σημεία.

- 1 Πατήστε τα κουμπιά L και R ταυτόχρονα.
- 2 Αφήστε τα μετά από 1 δευτερόλεπτο περίπου. Οι καθρέπτες σταματούν αυτόματα στη θέση πλήρους αναδίπλωσης.

Για να επαναφέρετε τους καθρέπτες στην ανοικτή θέση, πατήστε τα κουμπιά L και R ταυτόχρονα. Οι καθρέπτες σταματούν αυτόματα σε ανοικτή θέση με την προηγούμενη ρύθμιση.

## Αυτόματη αναδίπλωση κατά το κλείδωμα \*

Οι εξωτερικοί καθρέπτες αναδιπλώνονται/εκδιπλώνονται αυτόματα όταν το αυτοκίνητο κλειδώνεται/ξεκλειδώνεται με το κλειδί. Η λειτουργία μπορεί να απενεργοποιηθεί από την κεντρική οθόνη.

### Σημείωση

Αν οι καθρέπτες αναδιπλωθούν χειροκίνητα, χρησιμοποιώντας τα κουμπιά L και R, και το αυτοκίνητο στη συνέχεια κλειδωθεί, οι καθρέπτες δεν θα εκδιπλωθούν αυτόματα όταν το αυτοκίνητο ξεκλειδωθεί, ακόμη κι αν έχει πραγματοποιηθεί αυτή η ρύθμιση. Σε αυτήν την περίπτωση, πρέπει να ανοίξετε χειροκίνητα τους καθρέπτες χρησιμοποιώντας τα κουμπιά L και R.

## Επαναρύθμιση καθρεπτών

Αν καθρέπτες έχουν μετακινηθεί εκτός θέσης λόγω εξωτερικών παραγόντων, π.χ. αν παγώσουν στην αναδιπλωμένη θέση και εκδιπλωθούν χειροκίνητα, πρέπει να τους επαναφέρετε ηλεκτρικά στην αρχική τους θέση για να λειτουργήσει σωστά η ηλεκτρική αναδίπλωση/εκδίπλωση\*.

- 1 Για να αναδιπλωθούν οι εξωτερικοί καθρέπτες, πατήστε τα κουμπιά L και R ταυτόχρονα.
- 2 Για να επανέλθουν στην ανοικτή θέση, πατήστε τα κουμπιά L και R.
- 3 Επαναλάβετε την παραπάνω διαδικασία όπως είναι απαραίτητο.

Οι καθρέπτες επανέρχονται στην ουδέτερη θέση και η ηλεκτρική αναδίπλωση και εκδίπλωση λειτουργεί και πάλι.

## Ρύθμιση κλίσης κατά τη στάθμευση<sup>[1]</sup>

Ο εξωτερικός καθρέπτης μπορεί να στραφεί προς τα κάτω, ώστε ο οδηγός να μπορεί να δει το έρεισμα του δρόμου, για παράδειγμα κατά τη στάθμευση.

- 1 Επιλέξτε την όπισθεν και πατήστε το κουμπί L ή R.

Λάβετε υπόψη σας ότι πρέπει να πατήσετε το κουμπί δύο φορές. Το κουμπί αναβοσβήνει όταν ο εξωτερικός καθρέπτης παίρνει κλίση προς τα κάτω. Όταν επιλέγετε την όπισθεν, ο εξωτερικός καθρέπτης επιστρέφει αυτόματα στην αρχική του θέση.

## Αυτόματη ρύθμιση κλίσης κατά τη στάθμευση<sup>[1]</sup>

Με αυτή τη ρύθμιση, οι εξωτερικοί καθρέπτες παίρνουν αυτόματα κλίση προς τα κάτω όταν επιλέγετε όπισθεν. Η θέση αναδίπλωσης είναι προεπιλεγμένη και δεν μπορεί να ρυθμιστεί.

- 1 Πατήστε  στην κεντρική οθόνη.
- 2 Πατήστε το κουμπί **Χειριστήρια**.
- 3 Επιλέξτε τη ρύθμιση που θέλετε από την επιλογή **Κλίση εξωτερικών καθρεπτών κατά την όπισθεν**.

Μπορείτε να επιλέξετε οι εξωτερικές καθρέπτες να επιστρέφουν στην αρχική τους θέση, πατώντας το κουμπί L ή R δύο φορές.

\* Προαιρετικός εξοπλισμός/αξεσουάρ.

[1] Μόνο σε συνδυασμό με ηλεκτροκίνητο κάθισμα με κουμπιά μνήμης\*.

---

## 6.1.4. Ρύθμιση της λειτουργίας αντιθαμβωτικής προστασίας του εσωτερικού καθρέπτη

Το εκτυφλωτικό φως από τα αυτοκίνητα που ακολουθούν ανακλάται στον εσωτερικό καθρέπτη και θαμπώνει τον οδηγό. Χρησιμοποιείτε τη λειτουργία αντιθαμβωτικής προστασίας όταν σας ενοχλεί το φως των αυτοκινήτων που ακολουθούν.

### Αυτόματη λειτουργία αντιθαμβωτικής προστασίας\*

Αν προσπίπτει έντονο φως από πίσω, η γωνία κλίσης των καθρεπτών αλλάζει αυτόματα όταν έχει σκοτεινιάσει ή όταν το φως είναι λιγοστό, για παράδειγμα κατά την οδήγηση σε σήραγγες.

Από την κεντρική οθόνη μπορείτε να ρυθμίσετε αν η αυτόματη λειτουργία αντιθαμβωτικής προστασίας θα είναι ενεργή ή όχι ενώ οδηγείτε.

- 1 Πατήστε  στην κεντρική οθόνη.
- 2 Πατήστε το κουμπί **Χειριστήρια**.
- 3 Επιλέξτε τη ρύθμιση που θέλετε από την επιλογή **Αυτόματη αντιθαμβωτική λειτουργία καθρεπτών**.

Η λειτουργία αντιθαμβωτικής προστασίας ρυθμίζεται αυτόματα χρησιμοποιώντας αισθητήρες φωτός στον εσωτερικό καθρέπτη.

#### Σημείωση

Εάν οι αισθητήρες εμποδίζονται, π.χ. από παρκόμετρα, πομποδέκτες, σκιάδια ή αντικείμενα στα καθίσματα ή στο χώρο αποσκευών, με τρόπο που το φως δεν φτάνει μέχρι τους αισθητήρες, η λειτουργία αντιθαμβωτικής προστασίας του εσωτερικού καθρέπτη και των εξωτερικών καθρεπτών είναι περιορισμένη.

\* Προαιρετικός εξοπλισμός/αξεσουάρ.

## 6.1.5. Χρήση της αποθηκευμένης θέσης για το κάθισμα, τους εξωτερικούς καθρέπτες και την προβολή ενδείξεων στο παρμπρίζ (Head-Up display) \*

Αν οι θέσεις για το ηλεκτρικό\* κάθισμα, τους εξωτερικούς καθρέπτες και την προβολή ενδείξεων στο παρμπρίζ (Head-Up display)\* έχουν αποθηκευτεί, μπορούν να ενεργοποιηθούν χρησιμοποιώντας τα κουμπιά μνήμης. <sup>[1]</sup>

### Χρήση αποθηκευμένης ρύθμισης

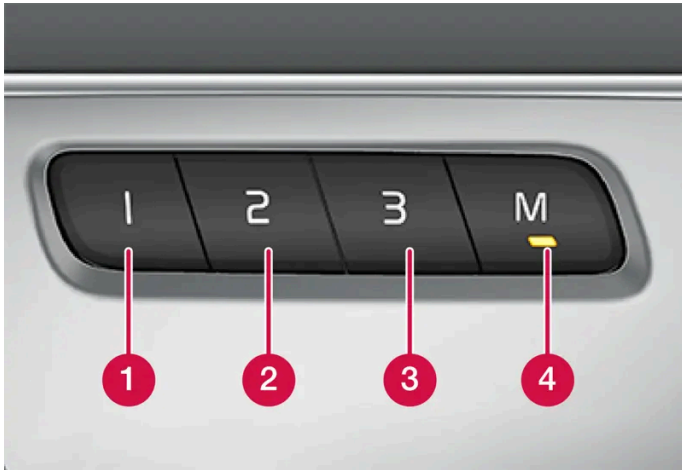

Μπορείτε να χρησιμοποιήσετε μια αποθηκευμένη ρύθμιση με την μπροστινή πόρτα είτε ανοικτή είτε κλειστή:

#### Ανοικτή μπροστινή πόρτα

- 1 Πατήστε ένα από τα κουμπιά μνήμης 1 - 3 με ένα στιγμιαίο πάτημα. Το ηλεκτροκίνητο κάθισμα, οι εξωτερικοί καθρέπτες και η προβολή ενδείξεων στο παρμπρίζ (Head-Up display) μετακινούνται και στη συνέχεια σταματούν στις θέσεις που έχουν αποθηκευτεί στο επιλεγμένο κουμπί μνήμης.

#### Κλειστή μπροστινή πόρτα

- 1 Κρατήστε ένα από τα κουμπιά μνήμης 1 - 3 πατημένο μέχρι το κάθισμα, οι εξωτερικοί καθρέπτες και η προβολή ενδείξεων στο παρμπρίζ να σταματήσουν στις θέσεις που είναι αποθηκευμένες στο επιλεγμένο κουμπί μνήμης.

Αν αφήσετε το κουμπί μνήμης, η κίνηση του καθίσματος, των εξωτερικών καθρεπτών και της προβολής ενδείξεων στο παρμπρίζ θα σταματήσει.



### Προειδοποίηση

- Επειδή το κάθισμα του οδηγού μπορεί να ρυθμιστεί ακόμη και με τον διακόπτη ανάφλεξης κλειστό, τα παιδιά δεν πρέπει να μένουν ποτέ χωρίς επίβλεψη μέσα στο όχημα.
- Μπορείτε να ΣΤΑΜΑΤΗΣΕΤΕ την κίνηση του καθίσματος οποιαδήποτε στιγμή, πατώντας οποιοδήποτε κουμπί στο πλαίσιο χειριστηρίων του ηλεκτροκίνητου καθίσματος.
- Μη ρυθμίζετε το κάθισμα ενώ οδηγείτε.
- Βεβαιωθείτε ότι δεν υπάρχουν αντικείμενα κάτω από τα καθίσματα όταν τα ρυθμίζετε.

\* Προαιρετικός εξοπλισμός/αξεσουάρ.

<sup>[1]</sup> Η τελευταία θέση αποθηκεύεται επίσης αυτόματα στο ενεργό προφίλ χρήστη και θα χρησιμοποιηθεί την επόμενη φορά που θα χρησιμοποιηθεί ξανά το ίδιο προφίλ.

## 6.1.6. Αποθήκευση θέσης για το κάθισμα, τους εξωτερικούς καθρέπτες και την προβολή ενδείξεων στο παρμπρίζ (Head-Up display)\*

Μπορείτε να αποθηκεύσετε τη θέση για το ηλεκτροκίνητο\* κάθισμα, τους εξωτερικούς καθρέπτες και την προβολή ενδείξεων στο παρμπρίζ (Head-Up display)\* στα κουμπιά μνήμης.<sup>[1]</sup>

Μπορείτε να αποθηκεύσετε τρεις διαφορετικές θέσεις για το ηλεκτροκίνητο\* κάθισμα, τους εξωτερικούς καθρέπτες και την προβολή ενδείξεων στο παρμπρίζ (Head-Up display)\*, χρησιμοποιώντας τα κουμπιά μνήμης. Τα κουμπιά βρίσκονται στην εσωτερική πλευρά μίας και των δύο μπροστινών θυρών\*.

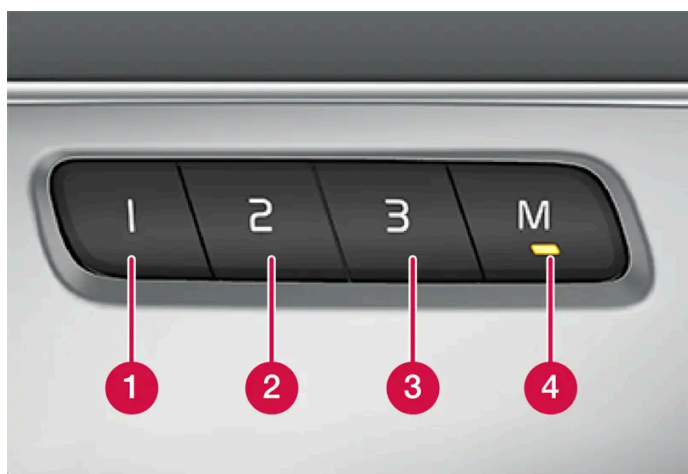

- 1 Κουμπί μνήμης 1.
- 2 Κουμπί μνήμης 2.
- 3 Κουμπί μνήμης 3.
- 4 Κουμπί **M** για την αποθήκευση των ρυθμίσεων.

### Αποθήκευση θέσης

Το περιεχόμενο του παρόντος εγχειριδίου αντιπροσωπεύει την κατάσταση του εγχειριδίου χρήσης κατά τη στιγμή της εκτύπωσης και ενδέχεται να μην είναι απόλυτα έγκυρο σε μελλοντικές περιπτώσεις. Για περισσότερες πληροφορίες, ανατρέξτε στην πρώτη σελίδα για να δείτε ολόκληρη τη δήλωση αποποίησης ευθύνης.

- 1 Ρυθμίστε το κάθισμα, τους εξωτερικούς καθρέπτες και την προβολή ενδείξεων στο παρμπρίζ (Head-Up display) στη θέση που θέλετε.
  - 2 Πατήστε το κουμπί M και κρατήστε το πατημένο. Η ενδεικτική λυχνία στο κουμπί ανάβει.
  - 3 Πατήστε και κρατήστε πατημένο το κουμπί 1, 2 ή 3 εντός τριών δευτερολέπτων.
- Όταν η θέση έχει αποθηκευτεί στο επιλεγμένο κουμπί μνήμης, ακούγεται ένα ηχητικό σήμα και η ενδεικτική λυχνία στο κουμπί M σβήνει.

Αν δεν πατηθεί κανένα από τα κουμπιά μνήμης εντός τριών δευτερολέπτων, η λυχνία στο κουμπί M σβήνει και η αποθήκευση δεν πραγματοποιείται.

Το κάθισμα, οι εξωτερικοί καθρέπτες ή η προβολή ενδείξεων στο παρμπρίζ (Head-Up display) πρέπει να επαναρυθμιστούν, για να μπορέσει να αποθηκευτεί νέα ρύθμιση στη μνήμη.

#### Σημείωση

Οι αποθηκευμένες θέσεις αποθηκεύονται στο ενεργό προφίλ.

\* Προαιρετικός εξοπλισμός/αξεσουάρ.

<sup>[1]</sup> Η τρέχουσα θέση αποθηκεύεται επίσης αυτόματα στο ενεργό προφίλ χρήστη.

## 6.1.7. Ενεργοποίηση και απενεργοποίηση της θέρμανσης πίσω παρμπρίζ και εξωτερικών καθρεπτών

Το θερμαινόμενο πίσω παρμπρίζ και οι θερμαινόμενοι εξωτερικοί καθρέπτες χρησιμοποιούνται για τη γρήγορη αποθάμβωση και την απομάκρυνση του πάγου από το πίσω παρμπρίζ και τους εξωτερικούς καθρέπτες.

### Ενεργοποίηση και απενεργοποίηση του θερμαινόμενου πίσω παρμπρίζ και των εξωτερικών καθρεπτών από την κεντρική κονσόλα

Στην κεντρική κονσόλα υπάρχει ένα φυσικό κουμπί για γρήγορη πρόσβαση στη λειτουργία θέρμανσης πίσω παρμπρίζ και εξωτερικών καθρεπτών.



Φυσικό κουμπί στην κεντρική κονσόλα.

1 Πατήστε το κουμπί.

- Το θερμαινόμενο πίσω παρμπρίζ και οι εξωτερικοί καθρέπτες ενεργοποιούνται/απενεργοποιούνται και το κουμπί φωτίζεται/σβήνει.

## Ενεργοποίηση και απενεργοποίηση του θερμαινόμενου πίσω παρμπρίζ και των εξωτερικών καθρεπτών από την κεντρική οθόνη

1 Για να εμφανιστεί η προβολή κλιματισμού, πατήστε στο κουμπί θερμοκρασίας στο κάτω μέρος της κεντρικής οθόνης στη μέση.



Πατήστε στο κουμπί για το θερμαινόμενο πίσω παρμπρίζ και τους εξωτερικούς καθρέπτες.

- Το θερμαινόμενο πίσω παρμπρίζ και οι εξωτερικοί καθρέπτες ενεργοποιούνται/απενεργοποιούνται και το κουμπί φωτίζεται/σβήνει.

---

## 6.1.8. Ενεργοποίηση και απενεργοποίηση της αυτόματης έναρξης λειτουργίας θέρμανσης του πίσω παρμπρίζ και των εξωτερικών καθρεπτών

Το περιεχόμενο του παρόντος εγχειριδίου αντιπροσωπεύει την κατάσταση του εγχειριδίου χρήσης κατά τη στιγμή της εκτύπωσης και ενδέχεται να μην είναι απόλυτα έγκυρο σε μελλοντικές περιπτώσεις. Για περισσότερες πληροφορίες, ανατρέξτε στην πρώτη σελίδα για να δείτε ολόκληρη τη δήλωση αποποίησης ευθύνης.

Το θερμαινόμενο πίσω παρμπρίζ και οι θερμαινόμενοι εξωτερικοί καθρέπτες χρησιμοποιούνται για τη γρήγορη αποθάμβωση και την απομάκρυνση του πάγου από το πίσω παρμπρίζ και τους εξωτερικούς καθρέπτες.

Μπορείτε να ρυθμίσετε αν η αυτόματη έναρξη θέρμανσης πίσω παρμπρίζ και εξωτερικών καθρεπτών θέλετε να ενεργοποιείται/απενεργοποιείται όταν ο οδηγός βρίσκεται μέσα στο αυτοκίνητο κατά την εκκίνηση του αυτοκινήτου.<sup>[1]</sup> Με την αυτόματη έναρξη ενεργοποιημένη, η ηλεκτρική θέρμανση θα ενεργοποιείται όταν υπάρχει κίνδυνος παγετού ή θαμπώματος στο τζάμι. Η θέρμανση απενεργοποιείται αυτόματα όταν το παρμπρίζ/παράθυρο είναι αρκετά ζεστό και ο πάγος έχει λιώσει ή όταν το τζάμι έχει ξεθαμπώσει.

- 1 Για να εμφανιστεί η προβολή κλιματισμού, πατήστε στο κουμπί θερμοκρασίας στο κάτω μέρος της κεντρικής οθόνης στη μέση.
- 2 Πατήστε το κουμπί •••
- 3 Επιλέξτε τη ρύθμιση που θέλετε από την επιλογή **Αυτόματο ξεπάγωμα πίσω** για να ενεργοποιηθεί/απενεργοποιηθεί η αυτόματη έναρξη θέρμανσης του πίσω παρμπρίζ και των εξωτερικών καθρεπτών.

<sup>[1]</sup> Χρήση του προγράμματος Drive

---

## 6.2. Μπροστινό και πίσω παρμπρίζ

---

### 6.2.1. Ζημιά στο παρμπρίζ

Είναι σημαντικό το παρμπρίζ που έχει υποστεί ζημιά να επισκευαστεί το συντομότερο δυνατόν. Οι μικρότερες ζημιές, όπως τα σημάδια από πέτρες για παράδειγμα, μπορούν συχνά να επισκευαστούν χωρίς αντικατάσταση ολόκληρου του παρμπρίζ. Η Volvo συνιστά να απευθυνθείτε σε ένα εξουσιοδοτημένο συνεργείο της Volvo αν το παρμπρίζ έχει υποστεί ζημιά.

#### Μικρή ζημιά στο κρύσταλλο

Αν είναι δυνατό, επισκευάστε τη ζημιά εντός 24 ωρών ώστε να μην επιδεινωθεί. Αν υπάρχει μικρή ζημιά στο παρμπρίζ, ένα αυτοκόλλητο για παρμπρίζ με σημάδι από πέτρα μπορεί να προστατεύσει το σημείο από τη σκόνη και τη βρομιά μέχρι να επισκευαστεί.

#### Μεγάλη ζημιά στο κρύσταλλο

Σε περίπτωση μεγάλης ζημιάς στο παρμπρίζ, θα χρειαστεί να αντικατασταθεί ολόκληρο το παρμπρίζ.

### Προειδοποίηση

Μην οδηγήσετε το αυτοκίνητο αν το παρμπρίζ έχει υποστεί μεγάλη ζημιά. Η ζημιά μπορεί να επιδεινωθεί γρήγορα, να εμποδίζει την ορατότητα του οδηγού και να μην επιτρέπει την ασφαλή οδήγηση του αυτοκινήτου.

## Αντικατάσταση του παρμπρίζ

Είναι σημαντικό το καινούργιο παρμπρίζ και η τοποθέτησή του να πληρούν τις προδιαγραφές της Νομο περί ασφάλειας και συμβατότητας με τις λειτουργίες του αυτοκινήτου. Η Νομο συνιστά ένα εξουσιοδοτημένο συνεργείο της Νομο για την αντικατάσταση του παρμπρίζ.

### Αντικατάσταση παρμπρίζ σε αυτοκίνητο με Προβολή ενδείξεων στο παρμπρίζ (Head-Up display)\*

Το παρμπρίζ στα αυτοκίνητα με Προβολή ενδείξεων στο παρμπρίζ (Head-Up display) είναι ειδικά σχεδιασμένο ώστε να μπορεί να δείχνει την εικόνα που προβάλλεται. Όταν αντικατασταθεί το παρμπρίζ, πρέπει να χρησιμοποιηθεί ο σωστός τύπος κρυστάλλου για να λειτουργήσει η Προβολή ενδείξεων στο παρμπρίζ.

\* Προαιρετικός εξοπλισμός/αξεσουάρ.

## 6.2.2. Μάκτρα υαλοκαθαριστήρων και υγρό ψεκαστήρων

Σε συνδυασμό με το υγρό ψεκαστήρων, οι υαλοκαθαριστήρες έχουν σκοπό να βελτιώνουν την ορατότητα καθώς και τη δέσμη των προβολέων.

Τα ακροφύσια των ψεκαστήρων θερμαίνονται\* αυτόματα όταν επικρατούν χαμηλές θερμοκρασίες, για να μην παγώσει το υγρό του συστήματος πλύσης.

Οι πληροφορίες που δηλώνουν ότι χρειάζεται να συμπληρώσετε υγρό ψεκαστήρων εμφανίζονται στην οθόνη του οδηγού, όταν απομένει περίπου 1 λίτρο (1 qt) υγρού ψεκαστήρων.



\* Προαιρετικός εξοπλισμός/αξεσουάρ.

## 6.2.3. Χρήση του υαλοκαθαριστήρα και ψεκαστήρα πίσω παρμπρίζ

Ο υαλοκαθαριστήρας και ο ψεκαστήρας πίσω παρμπρίζ έχουν σχεδιαστεί για να καθαρίζουν το πίσω παρμπρίζ. Αρχίζει να λειτουργεί το σύστημα πλύσης/οι υαλοκαθαριστήρες και οι ρυθμίσεις αλλάζουν από τον δεξί μοχλοδιακόπτη του τιμονιού.

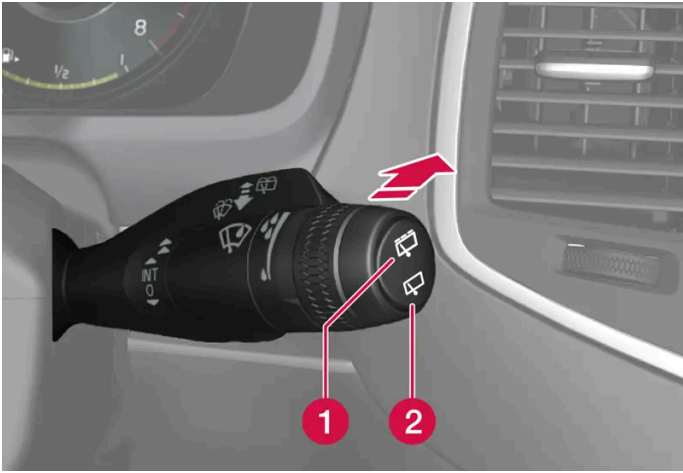
## Ενεργοποίηση του υαλοκαθαριστήρα και ψεκαστήρα πίσω παρμπρίζ



- 1 Επιλέξτε  για τη διακοπτόμενη λειτουργία του υαλοκαθαριστήρα πίσω παρμπρίζ.
- 2 Επιλέξτε  για τη συνεχόμενη λειτουργία του υαλοκαθαριστήρα πίσω παρμπρίζ.

- 1 Μετακινήστε τον δεξί μοχλοδιακόπτη του τιμονιού προς τα εμπρός για να αρχίσει η πλύση και ο καθαρισμός του πίσω παρμπρίζ.

### Αυτόματη σάρωση του πίσω παρμπρίζ κατά την όπισθεν

Αν επιλέξετε όπισθεν ενώ βρίσκονται σε λειτουργία οι υαλοκαθαριστήρες του μπροστινού παρμπρίζ, θα ενεργοποιηθεί ο υαλοκαθαριστήρας του πίσω παρμπρίζ. Η λειτουργία διακόπτεται όταν, από την όπισθεν, επιλέξετε άλλη σχέση.

#### Σημείωση

Όταν επικρατούν χαμηλές εξωτερικές θερμοκρασίες, η αυτόματη λειτουργία του υαλοκαθαριστήρα πίσω παρμπρίζ κατά την όπισθεν απενεργοποιείται για να μην υποστεί ζημιά ο βραχίονας του υαλοκαθαριστήρα.

## 6.2.4. Χρήση του αισθητήρα βροχής

Ο αισθητήρας βροχής ανιχνεύει την ποσότητα νερού που πέφτει στο παρμπρίζ και ενεργοποιεί αυτόματα τους υαλοκαθαριστήρες του παρμπρίζ. Μπορείτε να ρυθμίσετε την ευαισθησία του αισθητήρα βροχής από τον περιστροφικό ρυθμιστή στον δεξιό μοχλοδιακόπτη.

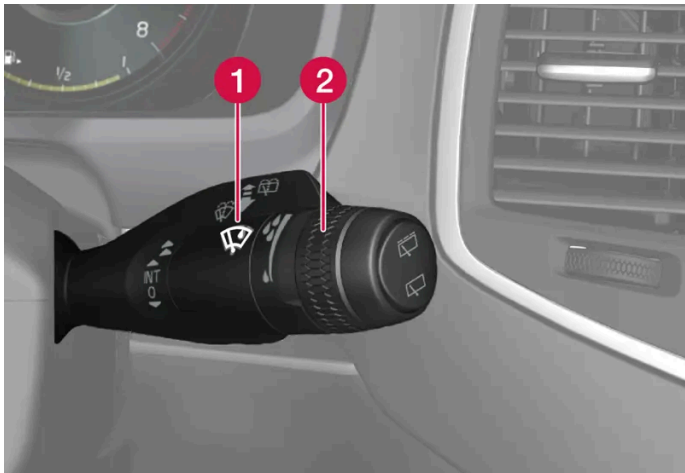

Δεξιός μοχλοδιακόπτης.

- ❶ Κουμπί για τον αισθητήρα βροχής
- ❷ Ρύθμιση ευαισθησίας/συχνότητας με τον περιστροφικό διακόπτη

Όταν ο αισθητήρας βροχής είναι ενεργοποιημένος, η λυχνία του αισθητήρα βροχής  εμφανίζεται στην οθόνη του οδηγού.

Ο αισθητήρας βροχής ενεργοποιείται ή απενεργοποιείται αυτόματα όταν το αυτοκίνητο τίθεται σε λειτουργία, ανάλογα με τη λειτουργία του αισθητήρα βροχής που ήταν επιλεγμένη όταν έσβησε ο κινητήρας.

## Ενεργοποίηση του αισθητήρα βροχής

Για να ενεργοποιηθεί ο αισθητήρας βροχής, οι υαλοκαθαριστήρες του παρμπρίζ πρέπει να βρίσκεται στη θέση 0, ή στη θέση μονής σάρωσης.

Για να ενεργοποιήσετε τον αισθητήρα βροχής, πατήστε το κουμπί  για τον αισθητήρα βροχής.

Μετακινήστε τον μοχλό προς τα κάτω, για να λειτουργήσουν οι υαλοκαθαριστήρες.

Γυρίστε τον περιστροφικό διακόπτη προς τα πάνω/κάτω για να αυξήσετε/μειώσετε την ευαισθησία. Αν γυρίσετε τον περιστροφικό διακόπτη προς τα πάνω, οι υαλοκαθαριστήρες εκτελούν μία επιπλέον διαδρομή.

## Απενεργοποίηση του αισθητήρα βροχής

Απενεργοποιήστε τον αισθητήρα βροχής πατώντας το κουμπί  για τον αισθητήρα βροχής ή μετακινώντας τον μοχλοδιακόπτη προς τα πάνω σε άλλο πρόγραμμα λειτουργίας των υαλοκαθαριστήρων.

Ο αισθητήρας βροχής απενεργοποιείται αυτόματα, όταν το αυτοκίνητο τίθεται εκτός λειτουργίας.

Ο αισθητήρας βροχής απενεργοποιείται αυτόματα όταν τα μάκτρα των υαλοκαθαριστήρων βρίσκονται στη θέση ρύθμισης. Ο αισθητήρας βροχής επανενεργοποιείται, όταν η λειτουργία ρύθμισης απενεργοποιηθεί.

**! Σημαντικό**

Οι υαλοκαθαριστήρες του παρμπρίζ μπορεί να τεθούν σε λειτουργία και να υποστούν ζημιά όταν το αυτοκίνητο βρίσκεται σε αυτόματο πλυντήριο αυτοκινήτων. Απενεργοποιείτε τον αισθητήρα βροχής πριν πλύνετε το αυτοκίνητο. Η λυχνία στην οθόνη του οδηγού σβήνει.

## 6.2.5. Χρήση των ψεκαστήρων παρμπρίζ και προβολέων

Οι ψεκαστές προβολέων και παρμπρίζ είναι σχεδιασμένοι να καθαρίζουν το παρμπρίζ και τους προβολείς. Το σύστημα πλύσης παρμπρίζ και προβολέων τίθεται σε λειτουργία από τον δεξιό μοχλοδιακόπτη.

### Έναρξη λειτουργίας ψεκαστήρων παρμπρίζ και προβολέων



Λειτουργία πλύσης, δεξιός μοχλοδιακόπτης.

- 1 Τραβήξτε τον δεξιό μοχλοδιακόπτη προς το τιμόνι για να ξεκινήσει η λειτουργία των ψεκαστήρων παρμπρίζ και προβολέων.
  - > Όταν αφήσετε το μοχλοδιακόπτη, οι υαλοκαθαριστήρες του παρμπρίζ θα πραγματοποιήσουν αρκετές διαδρομές ακόμη.

**! Σημαντικό**

Αποφύγετε να ενεργοποιείτε το σύστημα πλύσης όταν έχει παγώσει ή όταν το δοχείο του υγρού πλύσης είναι άδειο, διαφορετικά υπάρχει κίνδυνος να υποστεί ζημιά η αντλία.

### Πλύση προβολέων\*

Όταν ενεργοποιείτε την πλύση παρμπρίζ, καθαρίζονται επίσης οι προβολείς αυτόματα ανά συγκεκριμένα διαστήματα, όταν τους ανάψετε.

Το περιεχόμενο του παρόντος εγχειριδίου αντιπροσωπεύει την κατάσταση του εγχειριδίου χρήσης κατά τη στιγμή της εκτύπωσης και ενδέχεται να μην είναι απόλυτα έγκυρο σε μελλοντικές περιπτώσεις. Για περισσότερες πληροφορίες, ανατρέξτε στην πρώτη σελίδα για να δείτε ολόκληρη τη δήλωση αποποίησης ευθύνης.



## Μειωμένη πλύση

Αν στο δοχείο απομένει μόνο 1 λίτρο (1 qt) περίπου υγρού ψεκαστήρων και στην οθόνη του οδηγού εμφανιστεί το μήνυμα, Υγρό ψεκαστήρων Συμπληρώστε υγρό ψεκαστήρων Στάθμη υγρού χαμηλή μαζί με τη λυχνία , τότε η παροχή υγρού ψεκαστήρων στους προβολείς διακόπτεται. Αυτό γίνεται για να δοθεί προτεραιότητα στον καθαρισμό του παρμπρίζ και στην ορατότητα που παρέχει. Οι προβολείς πλένονται μόνο αν είναι αναμμένη η μεγάλη ή η μεσαία σκάλα.

\* Προαιρετικός εξοπλισμός/αξεσουάρ.

## 6.2.6. Χρήση υαλοκαθαριστήρων παρμπρίζ

Οι υαλοκαθαριστήρες του παρμπρίζ είναι σχεδιασμένοι να καθαρίζουν το παρμπρίζ. Η επιλογή των διάφορων ρυθμίσεων για τους υαλοκαθαριστήρες του παρμπρίζ γίνεται από τον δεξιό μοχλοδιακόπτη.

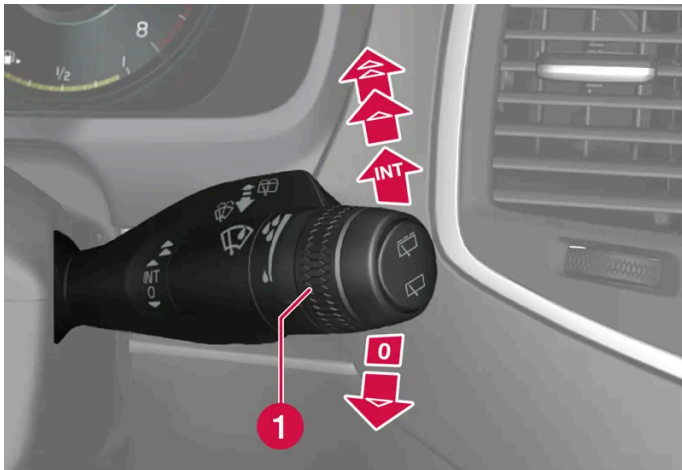

Δεξιός μοχλοδιακόπτης.

**1** Ο περιστροφικός ρυθμιστής χρησιμοποιείται για τη ρύθμιση της ευαισθησίας του αισθητήρα βροχής και τη συχνότητα διαδρομών των υαλοκαθαριστήρων.

### Μία διαδρομή υαλοκαθαριστήρων

▼ Μετακινήστε τον μοχλοδιακόπτη προς τα κάτω και αφήστε τον για να εκτελέσουν οι υαλοκαθαριστήρες μία διαδρομή.

### Υαλοκαθαριστήρες παρμπρίζ απενεργοποιημένοι

**0** Μετακινήστε το μοχλοδιακόπτη στη θέση 0 για να απενεργοποιήσετε τους υαλοκαθαριστήρες παρμπρίζ.

### Διακοπτόμενη λειτουργία υαλοκαθαριστήρων

**INT** Μετακινήστε τον μοχλό προς τα πάνω, για να εισέλθουν οι υαλοκαθαριστήρες στη διακοπτόμενη λειτουργία. Ρυθμίστε με τον περιστροφικό διακόπτη τον αριθμό των διαδρομών που εκτελούν κάθε φορά οι υαλοκαθαριστήρες, όταν έχετε επιλέξει τη διακοπτόμενη λειτουργία.

## Συνεχής λειτουργία

- ▲ Μετακινήστε τον μοχλοδιακόπτη προς τα πάνω για να λειτουργήσουν οι υαλοκαθαριστήρες με κανονική ταχύτητα.
- ▲ Μετακινήστε τον μοχλοδιακόπτη ακόμη πιο πάνω για να λειτουργήσουν οι υαλοκαθαριστήρες γρήγορα.

### ! Σημαντικό

Πριν ενεργοποιήσετε τους υαλοκαθαριστήρες, βεβαιωθείτε ότι τα μάκτρα δεν έχουν παγώσει και αφαιρέσετε με ξύστρα τυχόν χιόνι ή πάγο από το μπροστινό και το πίσω παρμπρίζ.

## 6.2.7. Ενεργοποίηση και απενεργοποίηση της θέρμανσης πίσω παρμπρίζ και εξωτερικών καθρεπτών

Το θερμαινόμενο πίσω παρμπρίζ και οι θερμαινόμενοι εξωτερικοί καθρέπτες χρησιμοποιούνται για τη γρήγορη αποθάμβωση και την απομάκρυνση του πάγου από το πίσω παρμπρίζ και τους εξωτερικούς καθρέπτες.

### Ενεργοποίηση και απενεργοποίηση του θερμαινόμενου πίσω παρμπρίζ και των εξωτερικών καθρεπτών από την κεντρική κονσόλα

Στην κεντρική κονσόλα υπάρχει ένα φυσικό κουμπί για γρήγορη πρόσβαση στη λειτουργία θέρμανσης πίσω παρμπρίζ και εξωτερικών καθρεπτών.



Φυσικό κουμπί στην κεντρική κονσόλα.

- 1 Πατήστε το κουμπί.
  - Το θερμαινόμενο πίσω παρμπρίζ και οι εξωτερικοί καθρέπτες ενεργοποιούνται/απενεργοποιούνται και το κουμπί φωτίζεται/σβήνει.

## Ενεργοποίηση και απενεργοποίηση του θερμαινόμενου πίσω παρμπρίζ και των εξωτερικών καθρεπτών από την κεντρική οθόνη

1 Για να εμφανιστεί η προβολή κλιματισμού, πατήστε στο κουμπί θερμοκρασίας στο κάτω μέρος της κεντρικής οθόνης στη μέση.



Πατήστε στο κουμπί για το θερμαινόμενο πίσω παρμπρίζ και τους εξωτερικούς καθρέπτες.

➤ Το θερμαινόμενο πίσω παρμπρίζ και οι εξωτερικοί καθρέπτες ενεργοποιούνται/απενεργοποιούνται και το κουμπί φωτίζεται/σβήνει.

---

### 6.2.8. Ενεργοποίηση και απενεργοποίηση της αυτόματης έναρξης λειτουργίας θέρμανσης του πίσω παρμπρίζ και των εξωτερικών καθρεπτών

Το θερμαινόμενο πίσω παρμπρίζ και οι θερμαινόμενοι εξωτερικοί καθρέπτες χρησιμοποιούνται για τη γρήγορη αποθάμβωση και την απομάκρυνση του πάγου από το πίσω παρμπρίζ και τους εξωτερικούς καθρέπτες.

Μπορείτε να ρυθμίσετε αν η αυτόματη έναρξη θέρμανσης πίσω παρμπρίζ και εξωτερικών καθρεπτών θέλετε να ενεργοποιείται/απενεργοποιείται όταν ο οδηγός βρίσκεται μέσα στο αυτοκίνητο κατά την εκκίνηση του αυτοκινήτου.<sup>[1]</sup> Με την αυτόματη έναρξη ενεργοποιημένη, η ηλεκτρική θέρμανση θα ενεργοποιείται όταν υπάρχει κίνδυνος παγετού ή θαμπώματος στο τζάμι. Η θέρμανση απενεργοποιείται αυτόματα όταν το παρμπρίζ/παράθυρο είναι αρκετά ζεστό και ο πάγος έχει λιώσει ή όταν το τζάμι έχει ξεθαμπώσει.

1 Για να εμφανιστεί η προβολή κλιματισμού, πατήστε στο κουμπί θερμοκρασίας στο κάτω μέρος της κεντρικής οθόνης στη μέση.

2 Πατήστε το κουμπί •••

3 Επιλέξτε τη ρύθμιση που θέλετε από την επιλογή **Αυτόματο ξεπάγωμα πίσω** για να ενεργοποιηθεί/απενεργοποιηθεί η αυτόματη έναρξη θέρμανσης του πίσω παρμπρίζ και των εξωτερικών καθρεπτών.

<sup>[1]</sup> Χρήση του προγράμματος Drive

## 6.2.9. Ενεργοποίηση και απενεργοποίηση της θέρμανσης του παρμπρίζ\*

Το θερμαινόμενο παρμπρίζ χρησιμοποιείται για τη γρήγορη αποθάμβωση και απομάκρυνση του πάγου από το παρμπρίζ.

### Ενεργοποίηση και απενεργοποίηση του θερμαινόμενου παρμπρίζ από την κεντρική κονσόλα

Στην κεντρική κονσόλα υπάρχει ένα φυσικό κουμπί για γρήγορη πρόσβαση στο θερμαινόμενο παρμπρίζ.



Φυσικό κουμπί στην κεντρική κονσόλα.

- 1 Πατήστε το κουμπί επανειλημμένα, για εναλλαγή ανάμεσα στα τρία επίπεδα ρύθμισης:
  - Ενεργοποιημένο θερμαινόμενο παρμπρίζ
  - Ενεργοποιημένο θερμαινόμενο παρμπρίζ και μέγ. αποθάμβωση
  - Απενεργοποιημένο
- > Το θερμαινόμενο πίσω παρμπρίζ και η μέγ. αποθάμβωση ενεργοποιούνται/απενεργοποιούνται και το κουμπί φωτίζεται/σβήνει.

### Ενεργοποίηση και απενεργοποίηση του θερμαινόμενου παρμπρίζ από την κεντρική οθόνη

- 1 Για να εμφανιστεί η προβολή κλιματισμού, πατήστε στο κουμπί θερμοκρασίας στο κάτω μέρος της κεντρικής οθόνης στη μέση.



Πατήστε το κουμπί για το θερμαινόμενο παρμπρίζ.

Το περιεχόμενο του παρόντος εγχειριδίου αντιπροσωπεύει την κατάσταση του εγχειριδίου χρήσης κατά τη στιγμή της εκτύπωσης και ενδέχεται να μην είναι απόλυτα έγκυρο σε μελλοντικές περιπτώσεις. Για περισσότερες πληροφορίες, ανατρέξτε στην πρώτη σελίδα για να δείτε ολόκληρη τη δήλωση αποποίησης ευθύνης.

➤ Το θερμαινόμενο παρμπρίζ ενεργοποιείται/απενεργοποιείται και το κουμπί φωτίζεται/σβήνει.

**i** Σημείωση

Στην άκρη κάθε πλευράς του παρμπρίζ υπάρχει ένα τμήμα τριγωνικού σχήματος που δεν είναι ηλεκτρικά θερμαινόμενο, και εκεί το ξεπάγωμα μπορεί να διαρκέσει περισσότερο.

**i** Σημείωση

Το θερμαινόμενο παρμπρίζ μπορεί να επηρεάσει την απόδοση των πομποδεκτών και άλλου εξοπλισμού επικοινωνιών.

\* Προαιρετικός εξοπλισμός/αξεσουάρ.

## 6.2.10. Ενεργοποίηση και απενεργοποίηση της αυτόματης έναρξης λειτουργίας θέρμανσης του παρμπρίζ\*

Το θερμαινόμενο παρμπρίζ χρησιμοποιείται για τη γρήγορη αποθάμβωση και απομάκρυνση του πάγου από το παρμπρίζ.

Μπορείτε να ρυθμίσετε αν η αυτόματη έναρξη λειτουργίας του πίσω θερμαινόμενου παρμπρίζ θέλετε να ενεργοποιείται/απενεργοποιείται όταν ο οδηγός βρίσκεται μέσα στο αυτοκίνητο.<sup>[1]</sup> Με την αυτόματη έναρξη ενεργοποιημένη, η ηλεκτρική θέρμανση θα ενεργοποιείται όταν υπάρχει κίνδυνος παγετού ή θαμπώματος στο τζάμι. Η θέρμανση απενεργοποιείται αυτόματα όταν το παρμπρίζ/παράθυρο είναι αρκετά ζεστό και ο πάγος έχει λιώσει ή όταν το τζάμι έχει ξεθαμπώσει.

- 1 Για να εμφανιστεί η προβολή κλιματισμού, πατήστε στο κουμπί θερμοκρασίας στο κάτω μέρος της κεντρικής οθόνης στη μέση.
- 2 Πατήστε το κουμπί •••
- 3 Επιλέξτε τη ρύθμιση που θέλετε από την επιλογή **Αυτόματο ξεπάγωμα εμπρός** για να ενεργοποιηθεί/απενεργοποιηθεί η αυτόματη έναρξη θέρμανσης του πίσω παρμπρίζ και των εξωτερικών καθρεπτών.

\* Προαιρετικός εξοπλισμός/αξεσουάρ.

<sup>[1]</sup> Χρήση του προγράμματος Comfort

## 6.3. Παράθυρα και πανοραμική οροφή

### 6.3.1. Ηλεκτρικά παράθυρα

Σε κάθε πόρτα υπάρχει ένα πλαίσιο χειριστηρίων για τα ηλεκτρικά παράθυρα. Η πόρτα του οδηγού διαθέτει διακόπτες για τον χειρισμό όλων των παραθύρων και για την ενεργοποίηση των κλειδαριών ασφαλείας παιδιών.

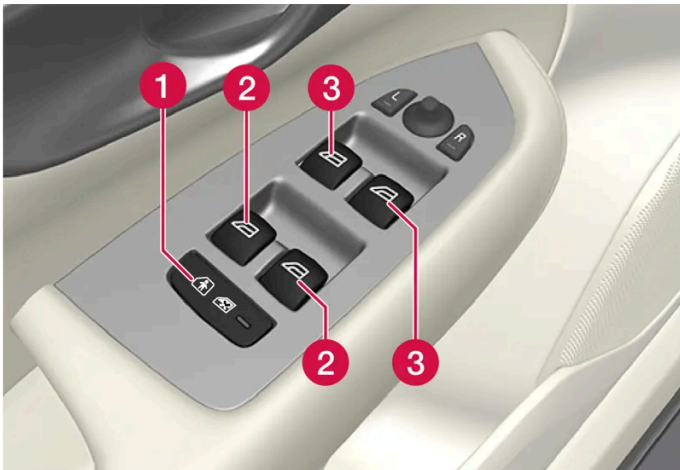

Πλαίσιο χειριστηρίων στην πόρτα του οδηγού.

- 1 Ηλεκτρικές κλειδαριές ασφαλείας παιδιών\* που απενεργοποιούν τους διακόπτες στις πίσω πόρτες, για να μην μπορούν να ανοίξουν οι πόρτες ή τα παράθυρα από μέσα.
- 2 Διακόπτες για τα πίσω παράθυρα.
- 3 Διακόπτες για τα μπροστινά παράθυρα.

#### Προειδοποίηση

Υπάρχει κίνδυνος τα παιδιά, άλλοι επιβάτες ή αντικείμενα να παγιδευτούν στα κινούμενα μέρη.

- Ο χειρισμός των παραθύρων πρέπει να γίνεται πάντοτε με προσοχή.
- Μην επιτρέπετε σε παιδιά να παίζουν με τα χειριστήρια.
- Ποτέ μην αφήνετε παιδιά μόνα τους μέσα στο αυτοκίνητο.
- Θυμηθείτε να απενεργοποιείτε πάντοτε τα ηλεκτρικά παράθυρα ρυθμίζοντας το ηλεκτρικό σύστημα του αυτοκινήτου στη θέση 0 του διακόπτη ανάφλεξης και στη συνέχεια να παίρνετε το κλειδί μαζί σας, όταν βγαίνετε από το αυτοκίνητο.
- Ποτέ μην περνάτε κάποιο αντικείμενο ή μέρος του σώματός σας από τα παράθυρα, ακόμη κι αν το ηλεκτρικό σύστημα του αυτοκινήτου είναι πλήρως αποσυνδεδεμένο.

\* Προαιρετικός εξοπλισμός/αξεσουάρ.

## 6.3.2. Χειρισμός των ηλεκτρικών παραθύρων

Από το πλαίσιο χειριστηρίων στην πόρτα του οδηγού, μπορείτε να ανοίξετε ή να κλείσετε όλα τα ηλεκτρικά παράθυρα - τα πλαίσια χειριστηρίων στις υπόλοιπες πόρτες χρησιμοποιούνται μόνο για τον χειρισμό των αντίστοιχων παραθύρων.

Τα ηλεκτρικά παράθυρα διαθέτουν λειτουργία προστασίας μπλοκαρίσματος. Αν προκύψει βλάβη κατά τη λειτουργία προστασίας μπλοκαρίσματος, μπορείτε να δοκιμάσετε μια διαδικασία επαναρύθμισης.

### Προειδοποίηση

Υπάρχει κίνδυνος τα παιδιά, άλλοι επιβάτες ή αντικείμενα να παγιδευτούν στα κινούμενα μέρη.

- Ο χειρισμός των παραθύρων πρέπει να γίνεται πάντοτε με προσοχή.
- Μην επιτρέπετε σε παιδιά να παίζουν με τα χειριστήρια.
- Ποτέ μην αφήνετε παιδιά μόνα τους μέσα στο αυτοκίνητο.
- Θυμηθείτε να απενεργοποιείτε πάντοτε τα ηλεκτρικά παράθυρα ρυθμίζοντας το ηλεκτρικό σύστημα του αυτοκινήτου στη θέση 0 του διακόπτη ανάφλεξης και στη συνέχεια να παίρνετε το κλειδί μαζί σας, όταν βγαίνετε από το αυτοκίνητο.
- Ποτέ μην περνάτε κάποιο αντικείμενο ή μέρος του σώματός σας από τα παράθυρα, ακόμη κι αν το ηλεκτρικό σύστημα του αυτοκινήτου είναι πλήρως αποσυνδεδεμένο.



Χειρισμός των ηλεκτρικών παραθύρων.

- 1 Χειρισμός χωρίς αυτόματη λειτουργία. Μετακινήστε έναν από τους διακόπτες επάνω ή κάτω. Τα ηλεκτρικά παράθυρα ανοίγουν ή κλείνουν όσο κρατάτε τον διακόπτη στην αντίστοιχη θέση.
- 2 Χειρισμός με αυτόματη λειτουργία. Μετακινήστε έναν από τους διακόπτες επάνω ή κάτω στην τερματική του θέση και αφήστε τον. Το παράθυρο αυτόματα ανοίγει/κλείνει εντελώς.

Για να λειτουργήσουν τα ηλεκτρικά παράθυρα, ο διακόπτης ανάφλεξης πρέπει να βρίσκεται στη θέση I ή II. Μπορείτε να χρησιμοποιήσετε τα ηλεκτρικά παράθυρα επί μερικά λεπτά αφότου θέσετε το αυτοκίνητο εκτός λειτουργίας και από την στιγμή που θα κλείσετε τον διακόπτη ανάφλεξης - ωστόσο μέχρι να ανοίξει κάποια πόρτα. Μπορείτε να χρησιμοποιείτε μόνο έναν διακόπτη κάθε φορά.

Μπορείτε επίσης να τη χειριστείτε χρησιμοποιώντας το κλειδί ή τη λειτουργία ανοίγματος Keyless\* από τη λαβή της πόρτας.

Το περιεχόμενο του παρόντος εγχειριδίου αντιπροσωπεύει την κατάσταση του εγχειριδίου χρήσης κατά τη στιγμή της εκτύπωσης και ενδέχεται να μην είναι απόλυτα έγκυρο σε μελλοντικές περιπτώσεις. Για περισσότερες πληροφορίες, ανατρέξτε στην πρώτη σελίδα για να δείτε ολόκληρη τη δήλωση αποποίησης ευθύνης.

### Προειδοποίηση

Βεβαιωθείτε ότι τα παιδιά ή άλλοι επιβάτες δεν διατρέχουν κίνδυνο σύνθλιψης, όταν όλα τα παράθυρα κλείνουν με το κλειδί ή με τη λειτουργία keyless\* από τη λαβή της πόρτας.

### Σημείωση

Ένας τρόπος να μειωθεί ο παλμικός θόρυβος από τον αέρα που προκαλείται όταν είναι ανοικτά τα πίσω παράθυρα είναι να ανοίξετε λίγο και τα μπροστινά παράθυρα.

### Σημείωση

Τα παράθυρα δεν ανοίγουν σε ταχύτητες πάνω από τα 180 km/h (112 mph) περίπου, μόνο κλείνουν.

Ο οδηγός φέρει πάντοτε την ευθύνη να τηρεί τον ισχύοντα κώδικα οδικής κυκλοφορίας.

### Σημείωση

Σε χαμηλές θερμοκρασίες, ο χειρισμός των παραθύρων μπορεί να μην είναι εφικτός.

\* Προαιρετικός εξοπλισμός/αξεσουάρ.

## 6.3.3. Πανοραμική οροφή\*

Η πανοραμική οροφή αποτελείται από δύο γυάλινα τμήματα. Το μπροστινό τμήμα ανοίγει κάθετα στο πίσω άκρο (θέση εξαερισμού) ή οριζόντια (ανοικτή θέση). Το πίσω τμήμα της οροφής είναι σταθερό τζάμι.

Η πανοραμική οροφή διαθέτει έναν εκτροπέα αέρα και ένα αλεξήλιο από διάτρητο ύφασμα που βρίσκεται κάτω από το γυάλινο τμήμα για έξτρα προστασία από παράγοντες όπως το δυνατό φως του ήλιου.



Το περιεχόμενο του παρόντος εγχειριδίου αντιπροσωπεύει την κατάσταση του εγχειριδίου χρήσης κατά τη στιγμή της εκτύπωσης και ενδέχεται να μην είναι απόλυτα έγκυρο σε μελλοντικές περιπτώσεις. Για περισσότερες πληροφορίες, ανατρέξτε στην πρώτη σελίδα για να δείτε ολόκληρη τη δήλωση αποποίησης ευθύνης.



Μπορείτε να χειρίζεστε την πανοραμική οροφή και το αλεξήλιο από έναν διακόπτη που βρίσκεται στην οροφή.

Για να λειτουργήσει η πανοραμική οροφή και το αλεξήλιο, το αυτοκίνητο πρέπει να βρίσκεται σε λειτουργία Comfort ή Drive.

#### Προειδοποίηση

Υπάρχει κίνδυνος τα παιδιά, άλλοι επιβάτες ή αντικείμενα να παγιδευτούν στα κινούμενα μέρη.

- Ο χειρισμός των παραθύρων πρέπει να γίνεται πάντοτε με προσοχή.
- Μην επιτρέπετε σε παιδιά να παίζουν με τα χειριστήρια.
- Ποτέ μην αφήνετε παιδιά μόνα τους μέσα στο αυτοκίνητο.
- Θυμηθείτε να απενεργοποιείτε πάντοτε τα ηλεκτρικά παράθυρα ρυθμίζοντας το ηλεκτρικό σύστημα του αυτοκινήτου στη θέση 0 του διακόπτη ανάφλεξης και στη συνέχεια να παίρνετε το κλειδί μαζί σας, όταν βγαίνετε από το αυτοκίνητο.
- Ποτέ μην περνάτε κάποιο αντικείμενο ή μέρος του σώματός σας από τα παράθυρα, ακόμη κι αν το ηλεκτρικό σύστημα του αυτοκινήτου είναι πλήρως αποσυνδεδεμένο.

#### Σημαντικό

- Μην ανοίγετε την πανοραμική οροφή όταν έχει τοποθετηθεί σχάρα οροφής.
- Μην τοποθετείτε βαριά αντικείμενα επάνω στην πανοραμική οροφή.

#### Σημαντικό

- Αφαιρέστε τον πάγο και το χιόνι, πριν ανοίξετε την πανοραμική οροφή. Προσέξτε να μην προκληθούν γρατσουνιές στις επιφάνειες ή ζημιά στα στεγανοποιητικά λάστιχα.
- Μη χειρίζεστε την πανοραμική οροφή, αν έχει παγώσει στην κλειστή θέση.

## Εκτροπέας αέρα



Η πανοραμική οροφή διαθέτει έναν εκτροπέα αέρα ο οποίος αναδιπλώνεται όταν η πανοραμική οροφή βρίσκεται στην ανοικτή θέση.

Το περιεχόμενο του παρόντος εγχειριδίου αντιπροσωπεύει την κατάσταση του εγχειριδίου χρήσης κατά τη στιγμή της εκτύπωσης και ενδέχεται να μην είναι απόλυτα έγκυρο σε μελλοντικές περιπτώσεις. Για περισσότερες πληροφορίες, ανατρέξτε στην πρώτη σελίδα για να δείτε ολόκληρη τη δήλωση αποποίησης ευθύνης.

## 6.3.4. Χειρισμός της πανοραμικής οροφής\*

Μπορείτε να χειρίζεστε την πανοραμική οροφή και το αλεξήλιο από έναν διακόπτη στην κονσόλα οροφής, ενώ και τα δύο συστήματα διαθέτουν λειτουργία προστασίας μπλοκαρίσματος.

### Προειδοποίηση

Υπάρχει κίνδυνος τα παιδιά, άλλοι επιβάτες ή αντικείμενα να παγιδευτούν στα κινούμενα μέρη.

- Ο χειρισμός των παραθύρων πρέπει να γίνεται πάντοτε με προσοχή.
- Μην επιτρέπετε σε παιδιά να παίζουν με τα χειριστήρια.
- Ποτέ μην αφήνετε παιδιά μόνα τους μέσα στο αυτοκίνητο.
- Θυμηθείτε να απενεργοποιείτε πάντοτε τα ηλεκτρικά παράθυρα ρυθμίζοντας το ηλεκτρικό σύστημα του αυτοκινήτου στη θέση 0 του διακόπτη ανάφλεξης και στη συνέχεια να παίρνετε το κλειδί μαζί σας, όταν βγαίνετε από το αυτοκίνητο.
- Ποτέ μην περνάτε κάποιο αντικείμενο ή μέρος του σώματός σας από τα παράθυρα, ακόμη κι αν το ηλεκτρικό σύστημα του αυτοκινήτου είναι πλήρως αποσυνδεδεμένο.

### Σημαντικό

- Μην ανοίγετε την πανοραμική οροφή όταν έχει τοποθετηθεί σχάρα οροφής.
- Μην τοποθετείτε βαριά αντικείμενα επάνω στην πανοραμική οροφή.

### Σημαντικό

- Αφαιρέστε τον πάγο και το χιόνι, πριν ανοίξετε την πανοραμική οροφή. Προσέξτε να μην προκληθούν γρατσουνιές στις επιφάνειες ή ζημιά στα στεγανοποιητικά λάστιχα.
- Μη χειρίζεστε την πανοραμική οροφή, αν έχει παγώσει στην κλειστή θέση.

Για να λειτουργήσει η πανοραμική οροφή και το αλεξήλιο, το αυτοκίνητο πρέπει να βρίσκεται σε λειτουργία Comfort ή Drive.

Μπορείτε επίσης να τη χειριστείτε χρησιμοποιώντας το κλειδί ή τη λειτουργία ανοίγματος Keyless\* από τη λαβή της πόρτας.

### Προειδοποίηση

Βεβαιωθείτε ότι τα παιδιά ή άλλοι επιβάτες δεν διατρέχουν κίνδυνο σύνθλιψης, όταν όλα τα παράθυρα κλείνουν με το κλειδί ή με τη λειτουργία keyless\* από τη λαβή της πόρτας.

**!** Σημαντικό

Βεβαιωθείτε ότι η πανοραμική οροφή έχει κλείσει καλά όταν την κλείσετε.

Η πανοραμική οροφή και το αλεξήλιο διαθέτουν επίσης λειτουργία προστασίας μπλοκαρίσματος. Αν προκύψει βλάβη κατά τη λειτουργία προστασίας μπλοκαρίσματος, μπορείτε να δοκιμάσετε μια διαδικασία επαναρύθμισης.

**i** Σημείωση

Σε χαμηλές θερμοκρασίες, ο χειρισμός των παραθύρων μπορεί να μην είναι εφικτός.

## Άνοιγμα και κλείσιμο της πανοραμικής οροφής από/προς τη θέση εξαερισμού χρησιμοποιώντας τον διακόπτη οροφής

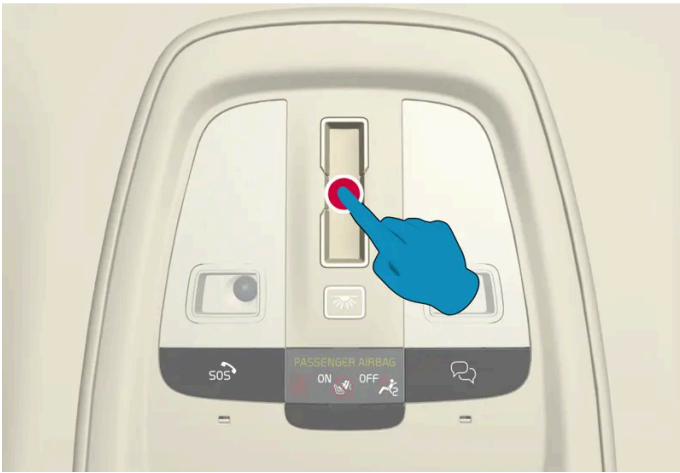

Θέση εξαερισμού, κάθετα στο πίσω άκρο.

Για το άνοιγμα και κλείσιμο, πατήστε με το δάκτυλό σας μία φορά οπουδήποτε στο χειριστήριο αφής.

Όταν είναι επιλεγμένη η θέση εξαερισμού, το μπροστινό γυάλινο κάλυμμα ανυψώνεται στο πίσω άκρο. Αν το αλεξήλιο είναι εντελώς κλειστό όταν επιλέξετε τη θέση εξαερισμού, ανοίγει αυτόματα κατά 150 mm (6 in.) περίπου.

Το αλεξήλιο ακολουθεί αυτόματα αν η πανοραμική οροφή κλείσει από τη θέση εξαερισμού.

## Άνοιγμα και κλείσιμο της πανοραμικής οροφής μέχρι τέρμα, με τον διακόπτη οροφής

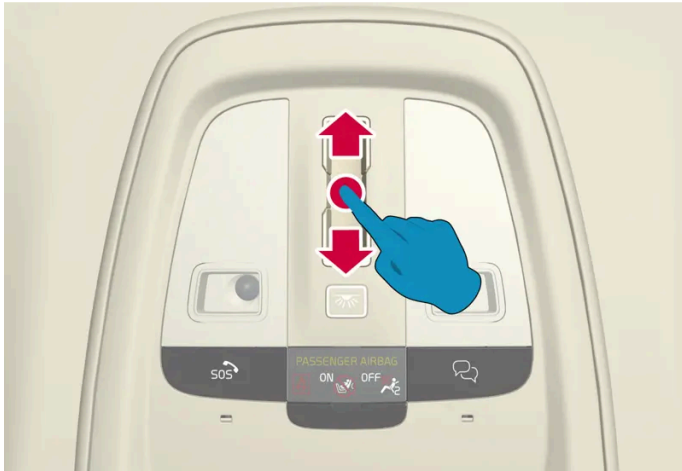

Σύρετε ομαλά και συνεχόμενα το δάχτυλό σας προς τα πίσω/προς τα εμπρός, επάνω από το χειριστήριο αφής, για να ανοίξει/κλείσει εντελώς η πανοραμική οροφή. Σε περίπτωση προβλημάτων, δοκιμάστε πιο γρήγορη ή πιο αργή κίνηση.

### Αυτόματος χειρισμός

- 1 Άνοιγμα του αλεξήλιου στη θέση μέγιστου ανοίγματος – σύρετε το δάχτυλό σας μία φορά προς τα πίσω επάνω από το χειριστήριο.
- 2 Άνοιγμα της πανοραμικής οροφής στη θέση άνεσης – σύρετε το δάχτυλό σας προς τα πίσω μια δεύτερη φορά επάνω από το χειριστήριο.
- 3 Άνοιγμα της πανοραμικής οροφής στη θέση μέγιστου ανοίγματος – σύρετε το δάχτυλό σας προς τα πίσω μια τρίτη φορά επάνω από το χειριστήριο.

Για να κλείσει, σύρετε το δάχτυλό σας δύο φορές επάνω από το χειριστήριο.

### Αυτόματη λειτουργία - γρήγορο άνοιγμα ή κλείσιμο

Μπορείτε να ανοίξετε ή να κλείσετε την πανοραμική οροφή και το αλεξήλιο ταυτόχρονα:

- 1 Άνοιγμα – σύρετε το δάχτυλό σας δύο φορές προς τα πίσω επάνω από το χειριστήριο. Δεν χρειάζεται να περιμένετε να ανοίξει εντελώς το αλεξήλιο, για να σύρετε το δάχτυλό σας δεύτερη φορά.
- 1 Κλείσιμο – σύρετε το δάχτυλό σας δύο φορές επάνω από το χειριστήριο. Δεν χρειάζεται να περιμένετε να κλείσει εντελώς το αλεξήλιο, για να σύρετε το δάχτυλό σας δεύτερη φορά.

\* Προαιρετικός εξοπλισμός/αξεσουάρ.

## 6.3.5. Αυτόματο κλείσιμο του αλεξήλιου της πανοραμικής οροφής\*

Με αυτή τη λειτουργία, το αλεξήλιο κλείνει αυτόματα 15 λεπτά μετά από το κλείδωμα του αυτοκινήτου, αν είναι σταθμευμένο σε υψηλές θερμοκρασίες. Αυτό γίνεται για να μειωθεί η θερμοκρασία στον χώρο επιβατών και να προστατευτεί η ταπετσαρία του αυτοκινήτου, ώστε να μην αποχρωματιστεί από τον ήλιο.

Το αυτοκίνητο παραδίδεται με τη λειτουργία απενεργοποιημένη από το εργοστάσιο, και μπορείτε να την ενεργοποιείτε ή να την απενεργοποιείτε στην κεντρική οθόνη.

- 1 Πατήστε , **Χειριστήρια, Αυτόματο κλείσιμο κουρτίνας οροφής** και επιλέξτε τη ρύθμιση που θέλετε.

### Σημείωση

Το αλεξήλιο κλείνει επίσης όταν κλείνουν όλα τα παράθυρα με το κλειδί ή με τη λειτουργία Keyless\* από τη λαβή της πόρτας.

\* Προαιρετικός εξοπλισμός/αξεσουάρ.

## 6.4. Παράθυρα, κρύσταλλο και καθρέφτες

Το αυτοκίνητο περιέχει διαφορετικά παράθυρα, υαλοπίνακες και καθρέφτες. Ορισμένα από τα παράθυρα στο αυτοκίνητο είναι λαμιναρισμένα.

Το παρμπρίζ αποτελείται από κρύσταλλο ασφαλείας, το οποίο διατίθεται ως προαιρετικός εξοπλισμός για ορισμένες άλλες γυάλινες επιφάνειες<sup>[1]</sup>. Το λαμιναρισμένο κρύσταλλο είναι ενισχυμένο, ώστε να παρέχει μεγαλύτερη προστασία κατά των διαρρήξεων και καλύτερη ηχομόνωση στον χώρο επιβατών.

Η πανοραμική οροφή\* αποτελείται επίσης από κρύσταλλο ασφαλείας<sup>[1]</sup>.



Το σύμβολο εμφανίζεται στα παράθυρα που διαθέτουν κρύσταλλο ασφαλείας.<sup>[2]</sup>

<sup>[1]</sup> Ισχύει για συγκεκριμένα μοντέλα.

Το περιεχόμενο του παρόντος εγχειριδίου αντιπροσωπεύει την κατάσταση του εγχειριδίου χρήσης κατά τη στιγμή της εκτύπωσης και ενδέχεται να μην είναι απόλυτα έγκυρο σε μελλοντικές περιπτώσεις. Για περισσότερες πληροφορίες, ανατρέξτε στην πρώτη σελίδα για να δείτε ολόκληρη τη δήλωση αποποίησης ευθύνης.

\* Προαιρετικός εξοπλισμός/αξεσουάρ.

<sup>[2]</sup> Δεν ισχύει για το παρμπρίζ ή την πανοραμική οροφή\* τα οποία διαθέτουν πάντοτε κρύσταλλο ασφαλείας και, για το λόγο αυτό, δεν έχουν αυτό το σύμβολο.

## 6.5. Λειτουργία προστασίας μπλοκαρίσματος για τα παράθυρα και τα αλεξήλια

Όλα τα ηλεκτρικά παράθυρα και τα αλεξήλια\* διαθέτουν λειτουργία προστασίας μπλοκαρίσματος, η οποία ενεργοποιείται αν η κίνησή τους εμποδιστεί από κάποιο αντικείμενο ενώ ανοίγουν ή κλείνουν.

Σε περίπτωση μπλοκαρίσματος, η κίνησή τους σταματά και αντιστρέφεται αυτόματα μέχρι τα 50 mm (περίπου 2 in) από την μπλοκαρισμένη θέση (ή στη θέση πλήρους εξαερισμού).

Μπορείτε να παρακάμψετε τη λειτουργία προστασίας μπλοκαρίσματος όταν το κλείσιμο ακυρωθεί, π.χ. όταν έχει σχηματιστεί πάγος, κρατώντας πατημένο τον διακόπτη προς την ίδια κατεύθυνση.

Αν προκύψει βλάβη κατά τη λειτουργία προστασίας μπλοκαρίσματος, μπορείτε να δοκιμάσετε τη διαδικασία επαναρύθμισης.

### Προειδοποίηση

Αν η μπαταρία εκκίνησης αποσυνδεθεί, η λειτουργία αυτόματου ανοίγματος και κλεισίματος πρέπει να επαναρυθμιστεί για να εκτελείται σωστά. Για να λειτουργήσει η προστασία μπλοκαρίσματος, χρειάζεται επαναρύθμιση.

\* Προαιρετικός εξοπλισμός/αξεσουάρ.

## 6.6. Επαναρύθμιση λειτουργίας προστασίας μπλοκαρίσματος

Αν σημειωθεί κάποιο πρόβλημα στις ηλεκτρικές λειτουργίες των ηλεκτρικών παραθύρων, μπορείτε να δοκιμάσετε να επαναρυθμίσετε τη διαδικασία.

### Προειδοποίηση

Αν η μπαταρία εκκίνησης αποσυνδεθεί, η λειτουργία αυτόματου ανοίγματος και κλεισίματος πρέπει να επαναρυθμιστεί για να εκτελείται σωστά. Για να λειτουργήσει η προστασία μπλοκαρίσματος, χρειάζεται επαναρύθμιση.

Αν αντιμετωπίζετε προβλήματα με την πανοραμική οροφή, απευθυνθείτε σε ένα συνεργείο <sup>[1]</sup>.

### Επαναρύθμιση του ηλεκτρικού παραθύρου

Το περιεχόμενο του παρόντος εγχειριδίου αντιπροσωπεύει την κατάσταση του εγχειριδίου χρήσης κατά τη στιγμή της εκτύπωσης και ενδέχεται να μην είναι απόλυτα έγκυρο σε μελλοντικές περιπτώσεις. Για περισσότερες πληροφορίες, ανατρέξτε στην πρώτη σελίδα για να δείτε ολόκληρη τη δήλωση αποποίησης ευθύνης.

- 1 Αρχίστε με το παράθυρο στην κλειστή θέση.
  - 2 Στη συνέχεια, πατήστε τους διακόπτες στη χειροκίνητη θέση 3 φορές προς τα πάνω μέχρι το παράθυρο να φτάσει την κλειστή θέση.
- Το σύστημα ενεργοποιείται αυτόματα.

Αν τα προβλήματα παραμένουν, απευθυνθείτε σε ένα συνεργείο.

[1] Συνιστάται να απευθυνθείτε σε ένα εξουσιοδοτημένο συνεργείο της Volvo.

## 6.7. Ενεργοποίηση και απενεργοποίηση μέγ. αποθάμβωσης

Η λειτουργία μέγ. αποθάμβωσης χρησιμοποιείται για τη γρήγορη αποθάμβωση και απομάκρυνση του πάγου από το παρμπρίζ και τα παράθυρα.

Η μέγ. αποθάμβωση απενεργοποιεί την αυτόματη ρύθμιση του κλιματισμού και της ανακυκλοφορίας αέρα, ενεργοποιεί τον κλιματισμό και αλλάζει την ταχύτητα του ανεμιστήρα σε 5 και τη θερμοκρασία σε HI.

### Σημείωση

Αν αλλάξετε την ταχύτητα του ανεμιστήρα σε 5, τα επίπεδα θορύβου αυξάνονται.

Όταν απενεργοποιήσετε τη μέγ. αποθάμβωση, το σύστημα κλιματισμού επιστρέφει στις προηγούμενες ρυθμίσεις.

## Ενεργοποίηση και απενεργοποίηση μέγ. αποθάμβωσης από την κεντρική κονσόλα

Στην κεντρική κονσόλα υπάρχει ένα φυσικό κουμπί για γρήγορη πρόσβαση στη λειτουργία μέγ. αποθάμβωσης.

Στα αυτοκίνητα με θερμαινόμενο παρμπρίζ\*, με το πρώτο πάτημα του κουμπιού ενεργοποιείται η θέρμανση και με το επόμενο πάτημα ενεργοποιείται η μέγιστη ρύθμιση ξεπαγώματος. Με ένα τρίτο πάτημα, απενεργοποιούνται και τα δύο.



Το περιεχόμενο του παρόντος εγχειριδίου αντιπροσωπεύει την κατάσταση του εγχειριδίου χρήσης κατά τη στιγμή της εκτύπωσης και ενδέχεται να μην είναι απόλυτα έγκυρο σε μελλοντικές περιπτώσεις. Για περισσότερες πληροφορίες, ανατρέξτε στην πρώτη σελίδα για να δείτε ολόκληρη τη δήλωση αποποίησης ευθύνης.

Φυσικό κουμπί στην κεντρική κονσόλα.

Αυτοκίνητα χωρίς θερμαινόμενο παρμπρίζ:

- 1 Πατήστε το κουμπί.
  - Η μέγιστη απόψυξη ενεργοποιείται/απενεργοποιείται και το κουμπί φωτίζεται/σβήνει. Οι θερμοκρασίες στις διάφορες ζώνες κλιματισμού δεν συγχρονίζονται όσο είναι ενεργοποιημένη η μέγ. απόψυξη.

Αυτοκίνητα με θερμαινόμενο παρμπρίζ:

- 1 Πατήστε το κουμπί επανειλημμένα, για εναλλαγή ανάμεσα στα τρία επίπεδα ρύθμισης:
  - Ενεργοποιημένο θερμαινόμενο παρμπρίζ
  - Ενεργοποιημένο θερμαινόμενο παρμπρίζ και μέγ. αποθάμβωση
  - Απενεργοποιημένο
  - Το θερμαινόμενο πίσω παρμπρίζ και η μέγ. αποθάμβωση ενεργοποιούνται/απενεργοποιούνται και το κουμπί φωτίζεται/σβήνει.

#### Σημείωση

Η μέγιστη αποθάμβωση ενεργοποιείται με ορισμένη καθυστέρηση για να αποφευχθεί η απότομη αύξηση στην ταχύτητα του ανεμιστήρα, αν απενεργοποιήσετε το θερμαινόμενο παρμπρίζ πατώντας δύο φορές στιγμιαία το κουμπί.

## Ενεργοποίηση και απενεργοποίηση μέγ. αποθάμβωσης από την κεντρική οθόνη

- 1 Για να εμφανιστεί η προβολή κλιματισμού, πατήστε στο κουμπί θερμοκρασίας στο κάτω μέρος της κεντρικής οθόνης στη μέση.



Πατήστε στο κουμπί μέγ. αποθάμβωσης.

- Η μέγιστη απόψυξη ενεργοποιείται/απενεργοποιείται και το κουμπί φωτίζεται/σβήνει. Οι θερμοκρασίες στις διάφορες ζώνες κλιματισμού δεν συγχρονίζονται όσο είναι ενεργοποιημένη η μέγ. απόψυξη.

\* Προαιρετικός εξοπλισμός/αξεσουάρ.

Το περιεχόμενο του παρόντος εγχειριδίου αντιπροσωπεύει την κατάσταση του εγχειριδίου χρήσης κατά τη στιγμή της εκτύπωσης και ενδέχεται να μην είναι απόλυτα έγκυρο σε μελλοντικές περιπτώσεις. Για περισσότερες πληροφορίες, ανατρέξτε στην πρώτη σελίδα για να δείτε ολόκληρη τη δήλωση αποποίησης ευθύνης.





## 7. Καθίσματα και τιμόνι

---

### 7.1. Μπροστινό κάθισμα

---

#### 7.1.1. Χειριστήρια συστήματος κλιματισμού για το μπροστινό κάθισμα

---

##### 7.1.1.1. Ενεργοποίηση και απενεργοποίηση της θέρμανσης μπροστινών καθισμάτων \*

Τα καθίσματα μπορούν να θερμανθούν για μεγαλύτερη άνεση του οδηγού και των επιβατών όταν επικρατούν χαμηλές θερμοκρασίες.



Πατήστε το κουμπί καθίσματος οδηγού ή συνοδηγού στο κάτω μέρος της κεντρικής οθόνης, για να εμφανιστεί το χειριστήριο για τη θέρμανση καθίσματος.



Πατήστε επανειλημμένα στο κουμπί για τα θερμαινόμενα καθίσματα, για να ενεργοποιηθεί/απενεργοποιηθεί η θέρμανση και για να περάσετε διαδοχικά μεταξύ των τριών εντάσεων θέρμανσης.

> Η στάθμη αλλάζει και το κουμπί δείχνει την καθορισμένη στάθμη.

#### Προειδοποίηση

Τα θερμαινόμενα καθίσματα δεν πρέπει να χρησιμοποιούνται από το ανθρώπους που δυσκολεύονται να αντιληφθούν την αύξηση στη θερμοκρασία λόγω απώλειας αίσθησης ή που διαφορετικά δυσκολεύονται να χρησιμοποιήσουν τα χειριστήρια για θερμαινόμενα καθίσματα.

\* Προαιρετικός εξοπλισμός/αξεσουάρ.

---

## 7.1.1.2. Ενεργοποίηση και απενεργοποίηση της αυτόματης έναρξης λειτουργίας θέρμανσης μπροστινών καθισμάτων\*

Τα καθίσματα μπορούν να θερμανθούν για μεγαλύτερη άνεση του οδηγού και των επιβατών όταν επικρατούν χαμηλές θερμοκρασίες.

Μπορείτε να ρυθμίσετε αν η αυτόματη έναρξη θέρμανσης των καθισμάτων θέλετε να ενεργοποιείται/απενεργοποιείται όταν ο οδηγός βρίσκεται μέσα στο αυτοκίνητο κατά την εκκίνηση του αυτοκινήτου.<sup>[1]</sup> Με την αυτόματη έναρξη ενεργοποιημένη, η ηλεκτρική θέρμανση θα ενεργοποιείται όταν η θερμοκρασία περιβάλλοντος είναι 10 °C (50 °F) ή χαμηλότερη.

- 1 Για να εμφανιστεί η προβολή κλιματισμού, πατήστε στο κουμπί θερμοκρασίας στο κάτω μέρος της κεντρικής οθόνης στη μέση.
- 2 Πατήστε το κουμπί •••
- 3 Επιλέξτε τη ρύθμιση που θέλετε από την επιλογή **Αυτόματη θέρμανση καθίσματος οδηγού** και **Αυτόματη θέρμανση καθίσματος συνοδηγού** για να ενεργοποιηθεί/απενεργοποιηθεί η αυτόματη έναρξη θέρμανσης του καθίσματος οδηγού και συνοδηγού.

\* Προαιρετικός εξοπλισμός/αξεσουάρ.

<sup>[1]</sup> Χρήση του προγράμματος Drive

---

## 7.1.1.3. Ρύθμιση της ταχύτητας ανεμιστήρα για το μπροστινό κάθισμα

Μπορείτε να ρυθμίσετε την ταχύτητα του ανεμιστήρα για το μπροστινό κάθισμα σε διαφορετικά επίπεδα που ρυθμίζονται αυτόματα.<sup>[1]</sup>

- 1 Για να εμφανιστεί η προβολή κλιματισμού, πατήστε στο κουμπί θερμοκρασίας στο κάτω μέρος της κεντρικής οθόνης στη μέση.
  - 2 Πατήστε στην ταχύτητα ανεμιστήρα που θέλετε, **OFF**, **1-5** ή **Max**.
- Η ταχύτητα του ανεμιστήρα αλλάζει και η επιλεγμένη ταχύτητα φωτίζεται.

Το περιεχόμενο του παρόντος εγχειριδίου αντιπροσωπεύει την κατάσταση του εγχειριδίου χρήσης κατά τη στιγμή της εκτύπωσης και ενδέχεται να μην είναι απόλυτα έγκυρο σε μελλοντικές περιπτώσεις. Για περισσότερες πληροφορίες, ανατρέξτε στην πρώτη σελίδα για να δείτε ολόκληρη τη δήλωση αποποίησης ευθύνης.

### Σημαντικό

Αν ο ανεμιστήρας απενεργοποιηθεί εντελώς, το σύστημα κλιματισμού δεν ενεργοποιείται, με κίνδυνο να θαμπώσουν τα παράθυρα από τη μέσα πλευρά.

### Σημείωση

Το σύστημα κλιματισμού προσαρμόζει αυτόματα τη ροή του αέρα σύμφωνα με την επιλεγμένη ταχύτητα του ανεμιστήρα με βάση τις ανάγκες. Αυτό σημαίνει ότι η ταχύτητα του ανεμιστήρα μπορεί να αλλάξει ακόμη κι αν η ρύθμιση είναι ίδια.

Όταν ο ανεμιστήρας λειτουργεί με υψηλή ταχύτητα στο πίσω κάθισμα, μπορεί να προκληθεί αυξημένος θόρυβος στο μπροστινό κάθισμα.

<sup>[1]</sup> Στον 2-ζωνικό κλιματισμό, για τα πίσω καθίσματα επίσης.

## 7.1.1.4. Ρύθμιση θερμοκρασίας για το μπροστινό κάθισμα

Μπορείτε να ρυθμίσετε τη θερμοκρασία στους βαθμούς που θέλετε για τις ζώνες κλιματισμού των μπροστινών καθισμάτων<sup>[1]</sup>.

- 1 Πατήστε στο κουμπί θερμοκρασίας στο κάτω μέρος της κεντρικής οθόνης στη μέση, για να εμφανιστεί το χειριστήριο.<sup>[2]</sup>
  - 2 Πατήστε στα βέλη δίπλα από τη θερμοκρασία, για να αυξήσετε ή να μειώσετε τη θερμοκρασία. Έχετε επίσης την επιλογή να πατήσετε απευθείας στα βέλη χωρίς πρώτα να πατήσετε στο κουμπί θερμοκρασίας, όταν η θερμοκρασία είναι συγχρονισμένη.
- Η θερμοκρασία αλλάζει και το κουμπί δείχνει την καθορισμένη θερμοκρασία.

### Σημείωση

Η επιλογή μεγαλύτερης ή μικρότερης θερμοκρασίας από την επιθυμητή δεν επιταχύνει τη διαδικασία θέρμανσης ή ψύξης.

<sup>[1]</sup> Στον 2-ζωνικό κλιματισμό, για τα πίσω καθίσματα επίσης.

<sup>[2]</sup> Αν ο συγχρονισμός θερμοκρασίας έχει απενεργοποιηθεί, η τρέχουσα θερμοκρασία εμφανίζεται τόσο στην πλευρά του οδηγού όσο και στην πλευρά του οδηγού.

## 7.1.1.5. Συγχρονισμός θερμοκρασίας

Η θερμοκρασία στις διαφορετικές ζώνες κλιματισμού του αυτοκινήτου μπορεί να συγχρονιστεί ως προεπιλογή με τη θερμοκρασία που έχει ρυθμιστεί στην πλευρά του οδηγού, ωστόσο υπάρχει η δυνατότητα να απενεργοποιήσετε τον συγχρονισμό και να ρυθμίσετε τη θερμοκρασία ξεχωριστά για τις διάφορες ζώνες κλιματισμού.

### Απενεργοποίηση του συγχρονισμού θερμοκρασίας

- 1 Πατήστε στο κουμπί θερμοκρασίας στο κάτω μέρος της κεντρικής οθόνης στη μέση, για να εμφανιστεί το χειριστήριο.



Πατήστε στο κουμπί συγχρονισμού ανάμεσα στους διακόπτες θερμοκρασίας.

- Μπορείτε τώρα να ρυθμίσετε τη θερμοκρασία ξεχωριστά για τις διάφορες ζώνες κλιματισμού. Η θερμοκρασία που έχετε επιλέξει εμφανίζεται τώρα ξεχωριστά στη γραμμή κλιματισμού στην πλευρά του οδηγού και την πλευρά του συνοδηγού, αντί στη μέση.

Μπορείτε επίσης να απενεργοποιήσετε τον συγχρονισμό της θερμοκρασίας αλλάζοντας τη θερμοκρασία στην πλευρά του συνοδηγού.

### Επαναφορά συγχρονισμένης θερμοκρασίας

- 1 Πατήστε το κουμπί θερμοκρασίας πλευράς οδηγού ή πλευράς συνοδηγού στο κάτω μέρος της κεντρικής οθόνης, για να εμφανιστεί το χειριστήριο.



Πατήστε στο κουμπί συγχρονισμού ανάμεσα στους διακόπτες θερμοκρασίας.

- Η θερμοκρασία για όλες τις ζώνες στο αυτοκίνητο συγχρονίζεται με τη θερμοκρασία που έχει ρυθμιστεί για την πλευρά του οδηγού.

---

## 7.1.1.6. Ενεργοποίηση και απενεργοποίηση του αερισμού μπροστινού καθίσματος\*

Το περιεχόμενο του παρόντος εγχειριδίου αντιπροσωπεύει την κατάσταση του εγχειριδίου χρήσης κατά τη στιγμή της εκτύπωσης και ενδέχεται να μην είναι απόλυτα έγκυρο σε μελλοντικές περιπτώσεις. Για περισσότερες πληροφορίες, ανατρέξτε στην πρώτη σελίδα για να δείτε ολόκληρη τη δήλωση αποποίησης ευθύνης.

Υπάρχει δυνατότητα αερισμού των καθισμάτων για μεγαλύτερη άνεση, όταν επικρατούν υψηλές θερμοκρασίες, για παράδειγμα.

Το σύστημα αερισμού αποτελείται από ανεμιστήρες στα καθίσματα και τις πλάτες των καθισμάτων που αναρροφούν αέρα μέσω της ταπετσαρίας του καθίσματος. Όσο πιο κρύος είναι ο αέρας στο χώρο επιβατών τόσο πιο δροσερά είναι τα καθίσματα. Μπορείτε να ενεργοποιήσετε το σύστημα όταν ο κινητήρας βρίσκεται σε λειτουργία.

1



Πατήστε το αριστερό ή το δεξί κουμπί τιμονιού και καθίσματος στο πεδίο κλιματισμού της κεντρικής οθόνης για να εμφανιστούν τα χειριστήρια για το κάθισμα και το τιμόνι.

Αν το αυτοκίνητο δεν διαθέτει θερμαινόμενα καθίσματα ή θερμαινόμενο τιμόνι (πλευρά του οδηγού), το κουμπί για τα αεριζόμενα καθίσματα είναι άμεσα διαθέσιμο στη γραμμή κλιματισμού.

2



Πατήστε επανειλημμένα το κουμπί για τα αεριζόμενα καθίσματα για εναλλαγή μεταξύ των τριών επιπέδων: **Υψηλό**, **Μεσαίο** και **Χαμηλό**.

➤ Η στάθμη αλλάζει και το κουμπί δείχνει την καθορισμένη στάθμη.

\* Προαιρετικός εξοπλισμός/αξεσουάρ.

---

## 7.1.2. Λειτουργία μνήμης για το μπροστινό κάθισμα

---

### 7.1.2.1. Χρήση της αποθηκευμένης θέσης για το κάθισμα, τους εξωτερικούς καθρέπτες και την προβολή ενδείξεων στο παρμπρίζ (Head-Up display)\*

Αν οι θέσεις για το ηλεκτρικό\* κάθισμα, τους εξωτερικούς καθρέπτες και την προβολή ενδείξεων στο παρμπρίζ (Head-Up display)\* έχουν αποθηκευτεί, μπορούν να ενεργοποιηθούν χρησιμοποιώντας τα κουμπιά μνήμης. <sup>[1]</sup>

## Χρήση αποθηκευμένης ρύθμισης

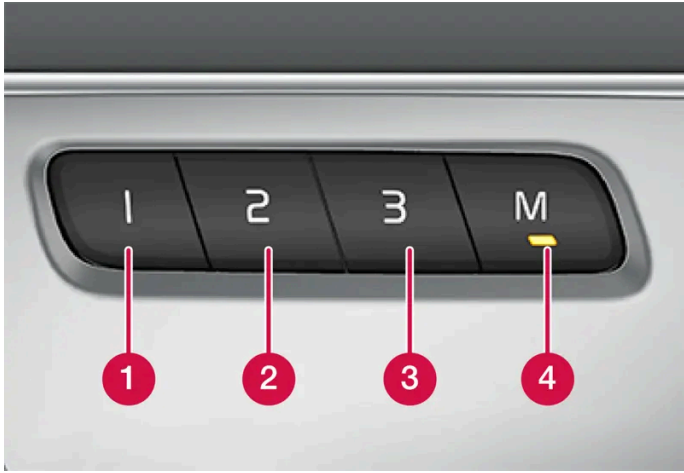

Μπορείτε να χρησιμοποιήσετε μια αποθηκευμένη ρύθμιση με την μπροστινή πόρτα είτε ανοικτή είτε κλειστή:

### Ανοικτή μπροστινή πόρτα

- 1 Πατήστε ένα από τα κουμπιά μνήμης 1 - 3 με ένα στιγμιαίο πάτημα. Το ηλεκτροκίνητο κάθισμα, οι εξωτερικοί καθρέπτες και η προβολή ενδείξεων στο παρμπρίζ (Head-Up display) μετακινούνται και στη συνέχεια σταματούν στις θέσεις που έχουν αποθηκευτεί στο επιλεγμένο κουμπί μνήμης.

### Κλειστή μπροστινή πόρτα

- 1 Κρατήστε ένα από τα κουμπιά μνήμης 1 - 3 πατημένο μέχρι το κάθισμα, οι εξωτερικοί καθρέπτες και η προβολή ενδείξεων στο παρμπρίζ να σταματήσουν στις θέσεις που είναι αποθηκευμένες στο επιλεγμένο κουμπί μνήμης.

Αν αφήσετε το κουμπί μνήμης, η κίνηση του καθίσματος, των εξωτερικών καθρεπτών και της προβολής ενδείξεων στο παρμπρίζ θα σταματήσει.

#### Προειδοποίηση

- Επειδή το κάθισμα του οδηγού μπορεί να ρυθμιστεί ακόμη και με τον διακόπτη ανάφλεξης κλειστό, τα παιδιά δεν πρέπει να μένουν ποτέ χωρίς επίβλεψη μέσα στο όχημα.
- Μπορείτε να ΣΤΑΜΑΤΗΣΕΤΕ την κίνηση του καθίσματος οποιαδήποτε στιγμή, πατώντας οποιοδήποτε κουμπί στο πλαίσιο χειριστηρίων του ηλεκτροκίνητου καθίσματος.
- Μη ρυθμίζετε το κάθισμα ενώ οδηγείτε.
- Βεβαιωθείτε ότι δεν υπάρχουν αντικείμενα κάτω από τα καθίσματα όταν τα ρυθμίζετε.

\* Προαιρετικός εξοπλισμός/αξεσουάρ.

Το περιεχόμενο του παρόντος εγχειριδίου αντιπροσωπεύει την κατάσταση του εγχειριδίου χρήσης κατά τη στιγμή της εκτύπωσης και ενδέχεται να μην είναι απόλυτα έγκυρο σε μελλοντικές περιπτώσεις. Για περισσότερες πληροφορίες, ανατρέξτε στην πρώτη σελίδα για να δείτε ολόκληρη τη δήλωση αποποίησης ευθύνης.

[1] Η τελευταία θέση αποθηκεύεται επίσης αυτόματα στο ενεργό προφίλ χρήστη και θα χρησιμοποιηθεί την επόμενη φορά που θα χρησιμοποιηθεί ξανά το ίδιο προφίλ.

## 7.1.2.2. Αποθήκευση θέσης για το κάθισμα, τους εξωτερικούς καθρέπτες και την προβολή ενδείξεων στο παρμπρίζ (Head-Up display)\*

Μπορείτε να αποθηκεύσετε τη θέση για το ηλεκτροκίνητο\* κάθισμα, τους εξωτερικούς καθρέπτες και την προβολή ενδείξεων στο παρμπρίζ (Head-Up display)\* στα κουμπιά μνήμης.<sup>[1]</sup>

Μπορείτε να αποθηκεύσετε τρεις διαφορετικές θέσεις για το ηλεκτροκίνητο\* κάθισμα, τους εξωτερικούς καθρέπτες και την προβολή ενδείξεων στο παρμπρίζ (Head-Up display)\*, χρησιμοποιώντας τα κουμπιά μνήμης. Τα κουμπιά βρίσκονται στην εσωτερική πλευρά μίας και των δύο μπροστινών θυρών\*.

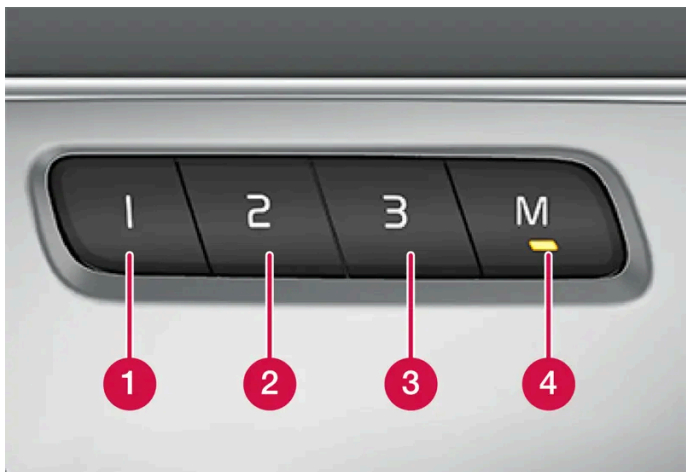

- 1 Κουμπί μνήμης 1.
- 2 Κουμπί μνήμης 2.
- 3 Κουμπί μνήμης 3.
- 4 Κουμπί **M** για την αποθήκευση των ρυθμίσεων.

### Αποθήκευση θέσης

- 1 Ρυθμίστε το κάθισμα, τους εξωτερικούς καθρέπτες και την προβολή ενδείξεων στο παρμπρίζ (Head-Up display) στη θέση που θέλετε.
  - 2 Πατήστε το κουμπί **M** και κρατήστε το πατημένο. Η ενδεικτική λυχνία στο κουμπί ανάβει.
  - 3 Πατήστε και κρατήστε πατημένο το κουμπί 1, 2 ή 3 εντός τριών δευτερολέπτων.
- Όταν η θέση έχει αποθηκευτεί στο επιλεγμένο κουμπί μνήμης, ακούγεται ένα ηχητικό σήμα και η ενδεικτική λυχνία στο κουμπί **M** σβήνει.

Το περιεχόμενο του παρόντος εγχειριδίου αντιπροσωπεύει την κατάσταση του εγχειριδίου χρήσης κατά τη στιγμή της εκτύπωσης και ενδέχεται να μην είναι απόλυτα έγκυρο σε μελλοντικές περιπτώσεις. Για περισσότερες πληροφορίες, ανατρέξτε στην πρώτη σελίδα για να δείτε ολόκληρη τη δήλωση αποποίησης ευθύνης.



Αν δεν πατηθεί κανένα από τα κουμπιά μνήμης εντός τριών δευτερολέπτων, η λυχνία στο κουμπί Μ σβήνει και η αποθήκευση δεν πραγματοποιείται.

Το κάθισμα, οι εξωτερικοί καθρέπτες ή η προβολή ενδείξεων στο παρμπρίζ (Head-Up display) πρέπει να επαναρυθμιστούν, για να μπορέσει να αποθηκευτεί νέα ρύθμιση στη μνήμη.

#### Σημείωση

Οι αποθηκευμένες θέσεις αποθηκεύονται στο ενεργό προφίλ.

\* Προαιρετικός εξοπλισμός/αξεσουάρ.

<sup>[1]</sup> Η τρέχουσα θέση αποθηκεύεται επίσης αυτόματα στο ενεργό προφίλ χρήστη.

## 7.1.3. Μπροστινό κάθισμα

Το κάθισμα διαθέτει μια σειρά από επιλογές ρύθμισης για να απολαμβάνετε μεγαλύτερη άνεση.

## 7.1.4. Ηλεκτροκίνητο\* μπροστινό κάθισμα

Τα μπροστινά καθίσματα του αυτοκινήτου διαθέτουν μια γκάμα επιλογών ρύθμισης για ενίσχυση της άνεσης. Το ηλεκτροκίνητο κάθισμα μπορεί να μετακινηθεί προς τα εμπρός/πίσω και προς τα πάνω/κάτω. Μπορείτε να ανεβάσετε/κατεβάσετε το μπροστινό άκρο της έδρας του καθίσματος καθώς και να το ρυθμίσετε κατά μήκος\*, καθώς και να ρυθμίσετε την κλίση της πλάτης του καθίσματος. Ο μηχανισμός στήριξης οσφυϊκής χώρας\* μπορεί να ρυθμιστεί προς τα πάνω/κάτω/εμπρός/πίσω.<sup>[1]</sup>

Η ρύθμιση του καθίσματος είναι εφικτή μόνο όταν το αυτοκίνητο βρίσκεται σε λειτουργία, ή σε συγκεκριμένο χρονικό διάστημα από το ξεκλείδωμα της πόρτας όταν το αυτοκίνητο βρίσκεται εκτός λειτουργίας. Η ρύθμιση είναι επίσης εφικτή σε συγκεκριμένο χρονικό διάστημα από την απενεργοποίηση του αυτοκινήτου.

#### Σημαντικό

Τα ηλεκτροκίνητα καθίσματα διαθέτουν σύστημα προστασίας από υπερφόρτωση, το οποίο ενεργοποιείται αν το κάθισμα μπλοκαριστεί από κάποιο αντικείμενο. Αν συμβεί κάτι τέτοιο, αφαιρέστε το αντικείμενο και στη συνέχεια ρυθμίστε ξανά το κάθισμα.

\* Προαιρετικός εξοπλισμός/αξεσουάρ.

<sup>[1]</sup> Ισχύει για τον μηχανισμό στήριξης οσφυϊκής χώρας τεσσάρων κατευθύνσεων\*. Ο μηχανισμός στήριξης οσφυϊκής χώρας δύο κατευθύνσεων\* ρυθμίζεται προς τα εμπρός/πίσω.

## 7.1.5. Ρύθμιση του ηλεκτροκίνητου\* μπροστινού καθίσματος

Ρυθμίστε το κάθισμα στη θέση που προτιμάτε, χρησιμοποιώντας τον διακόπτη στο μπροστινό τμήμα της έδρας του καθίσματος. Για να ρυθμίσετε τις διάφορες λειτουργίες άνεσης, γυρίστε το κουμπί πολλαπλών λειτουργιών<sup>[1]</sup> πάνω/κάτω.

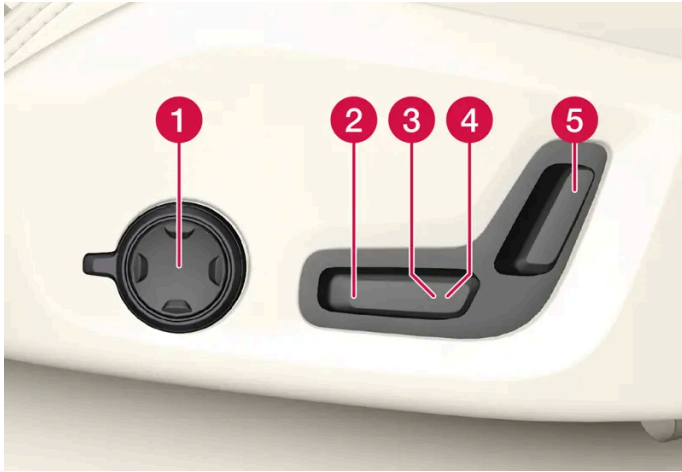

Στην εικόνα φαίνονται διακόπτες σε αυτοκίνητο με μηχανισμό στήριξης οσφυϊκής χώρας τεσσάρων κατευθύνσεων\*. Στα αυτοκίνητα με μηχανισμό στήριξης οσφυϊκής χώρας δύο κατευθύνσεων\* δεν υπάρχει περιστροφικό κουμπί πολλαπλών λειτουργιών.

- 1 Στα αυτοκίνητα με μηχανισμό στήριξης οσφυϊκής χώρας τεσσάρων κατευθύνσεων\*, γυρίστε το κουμπί πολλαπλών λειτουργιών<sup>[1]</sup> πάνω/κάτω για να ρυθμίσετε τις διάφορες λειτουργίες άνεσης. Στα αυτοκίνητα με μηχανισμό στήριξης οσφυϊκής χώρας δύο κατευθύνσεων\*, χρησιμοποιήστε το στρογγυλό κουμπί για να ρυθμίσετε τον μηχανισμό στήριξης οσφυϊκής χώρας προς τα εμπρός/πίσω.
- 2 Για να ανυψώσετε/κατεβάσετε το μπροστινό άκρο της έδρας του καθίσματος, ρυθμίστε το χειριστήριο πάνω/κάτω.
- 3 Για να ανυψώσετε/κατεβάσετε το κάθισμα, ρυθμίστε το χειριστήριο πάνω/κάτω.
- 4 Για να μετακινήσετε το κάθισμα προς τα εμπρός/πίσω, ρυθμίστε το χειριστήριο εμπρός/πίσω.
- 5 Για να αλλάξετε την κλίση της πλάτης του καθίσματος, ρυθμίστε το χειριστήριο εμπρός/πίσω.

Μπορείτε να κάνετε μόνο μία ρύθμιση (εμπρός/πίσω/επάνω/κάτω) κάθε φορά.

Οι πλάτες των μπροστινών καθισμάτων δεν μπορούν να αναδιπλωθούν τέρμα μπροστά.

\* Προαιρετικός εξοπλισμός/αξεσουάρ.

<sup>[1]</sup> Δεν διατίθεται σε αυτοκίνητα με μηχανισμό στήριξης οσφυϊκής χώρας δύο κατευθύνσεων\*.

## 7.1.6. Ρύθμιση του καθίσματος συνοδηγού από το κάθισμα του οδηγού\*

Το κάθισμα συνοδηγού μπορεί να ρυθμιστεί από το κάθισμα οδηγού.

Ενεργοποιήστε τη λειτουργία από την κεντρική οθόνη.

Το περιεχόμενο του παρόντος εγχειριδίου αντιπροσωπεύει την κατάσταση του εγχειριδίου χρήσης κατά τη στιγμή της εκτύπωσης και ενδέχεται να μην είναι απόλυτα έγκυρο σε μελλοντικές περιπτώσεις. Για περισσότερες πληροφορίες, ανατρέξτε στην πρώτη σελίδα για να δείτε ολόκληρη τη δήλωση αποποίησης ευθύνης.

- 1 Πατήστε το κουμπί .
- 2 Επιλέξτε **Χειριστήρια**.
- 3 Ενεργοποιήστε την **Ρύθμιση καθίσματος συνοδηγού**.
- 4 Από την στιγμή που θα ενεργοποιηθεί η λειτουργία, ο οδηγός πρέπει να ρυθμίσει το κάθισμα του συνοδηγού εντός 10 δευτερολέπτων. Αν δεν γίνει κάποια ρύθμιση σε αυτό το διάστημα, η λειτουργία απενεργοποιείται.
- 5 Ο οδηγός ρυθμίζει το κάθισμα του συνοδηγού από τα χειριστήρια στο κάθισμα του οδηγού:



- 1 Για να μετακινήσετε το κάθισμα του συνοδηγού προς τα εμπρός/πίσω, ρυθμίστε το χειριστήριο εμπρός/πίσω.
- 2 Για να αλλάξετε την κλίση της πλάτης του καθίσματος συνοδηγού, ρυθμίστε το χειριστήριο προς τα εμπρός/πίσω.

\* Προαιρετικός εξοπλισμός/αξεσουάρ.

## 7.1.7. Χειροκίνητο μπροστινό κάθισμα

Τα μπροστινά καθίσματα του αυτοκινήτου διαθέτουν μια γκάμα επιλογών ρύθμισης για ενίσχυση της άνεσης.



Το περιεχόμενο του παρόντος εγχειριδίου αντιπροσωπεύει την κατάσταση του εγχειριδίου χρήσης κατά τη στιγμή της εκτύπωσης και ενδέχεται να μην είναι απόλυτα έγκυρο σε μελλοντικές περιπτώσεις. Για περισσότερες πληροφορίες, ανατρέξτε στην πρώτη σελίδα για να δείτε ολόκληρη τη δήλωση αποποίησης ευθύνης.

- 1 Για να ανεβάσετε/κατεβάσετε το μπροστινό τμήμα της έδρας του καθίσματος\*, μετακινήστε επανειλημμένα το μοχλό πάνω/κάτω.<sup>[1]</sup>
- 2 Για να αλλάξετε το μήκος\* της έδρας του καθίσματος, τραβήξτε τον μοχλό προς τα πάνω και μετακινήστε την έδρα του καθίσματος εμπρός/πίσω με το χέρι.
- 3 Για να ρυθμίσετε το κάθισμα προς τα εμπρός/πίσω, ανεβάστε τη λαβή και ρυθμίστε την απόσταση έως το τιμόνι και τα πεντάλ. Βεβαιωθείτε ότι το κάθισμα έχει ασφαλίσει στη νέα ρύθμιση θέσης.
- 4 Για να αλλάξετε τη ρύθμιση στήριξης οσφυϊκής χώρας\*, πατήστε το κουμπί προς τα πάνω/κάτω/εμπρός/πίσω.<sup>[2]</sup>
- 5 Για να ανυψώσετε/κατεβάσετε το κάθισμα, ρυθμίστε το χειριστήριο πάνω/κάτω.
- 6 Για να αλλάξετε την κλίση της πλάτης του καθίσματος, γυρίστε το περιστροφικό κουμπί.

#### Προειδοποίηση

Ρυθμίζετε τη θέση του καθίσματος του οδηγού πριν ξεκινήσετε, ποτέ κατά την οδήγηση. Βεβαιωθείτε ότι το κάθισμα έχει ασφαλίσει για να αποφευχθεί τυχόν τραυματισμός σε περίπτωση δυνατού φρεναρίσματος ή ατυχήματος.

\* Προαιρετικός εξοπλισμός/αξεσουάρ.

<sup>[1]</sup> Ισχύει μόνο για το κάθισμα του οδηγού.

<sup>[2]</sup> Ισχύει για τον μηχανισμό στήριξης οσφυϊκής χώρας τεσσάρων κατευθύνσεων\*. Ο μηχανισμός στήριξης οσφυϊκής χώρας δύο κατευθύνσεων\* ρυθμίζεται προς τα εμπρός/πίσω.

---

## 7.1.8. Επισκόπηση πολλαπλών λειτουργιών\* μπροστινού καθίσματος

Απολαύστε μεγαλύτερη άνεση όταν κάθεστε στο κάθισμα, χρησιμοποιώντας το κουμπί πολλαπλών λειτουργιών\*.

\* Προαιρετικός εξοπλισμός/αξεσουάρ.

---

## 7.1.9. Ρυθμίσεις συστήματος μασάζ\* στο μπροστινό κάθισμα

Χρησιμοποιήστε την κεντρική οθόνη για να αλλάξετε τις ρυθμίσεις. Αυτές οι ρυθμίσεις ενεργοποιούνται πρώτα από το κουμπί πολλαπλών λειτουργιών στο κάθισμα.



Χειριστήριο πολλαπλών λειτουργιών, στο πλάι της έδρας του καθίσματος.

## Προσαρμογή των ρυθμίσεων συστήματος μασάζ στο μπροστινό κάθισμα

Το μπροστινό κάθισμα διαθέτει σύστημα μασάζ. Το μασάζ πραγματοποιείται με τη μορφή μαλάξεων από θύλακες αέρα με διαφορετικές ρυθμίσεις.

Μπορείτε να ενεργοποιήσετε τη λειτουργία μόνο όταν ο κινητήρας του αυτοκινήτου βρίσκεται σε λειτουργία.



- 1 Ενεργοποιήστε το κουμπί πολλαπλών λειτουργιών περιστρέφοντάς το προς τα πάνω/κάτω ή πατήστε ένα από τα τέσσερα κουμπιά στο κουμπί πολλαπλών λειτουργιών. Η προβολή ρυθμίσεων καθίσματος εμφανίζεται στην κεντρική οθόνη.
- 2 Επιλέξτε **Σύστημα μασάζ** στην προβολή ρυθμίσεων καθίσματος.
- 3 Για να επιλέξετε μεταξύ των διαφορετικών λειτουργιών μασάζ που εμφανίζονται στην κεντρική οθόνη, κάντε την επιλογή σας απευθείας στην κεντρική οθόνη ή χρησιμοποιώντας το κουμπί πολλαπλών λειτουργιών.

## Επιλογές ρυθμίσεων για το σύστημα μασάζ

Το περιεχόμενο του παρόντος εγχειριδίου αντιπροσωπεύει την κατάσταση του εγχειριδίου χρήσης κατά τη στιγμή της εκτύπωσης και ενδέχεται να μην είναι απόλυτα έγκυρο σε μελλοντικές περιπτώσεις. Για περισσότερες πληροφορίες, ανατρέξτε στην πρώτη σελίδα για να δείτε ολόκληρη τη δήλωση αποποίησης ευθύνης.

Για το σύστημα μασάζ είναι διαθέσιμες οι παρακάτω επιλογές ρύθμισης:

- **On/Off:** Επιλέξτε **On/Off** για να ενεργοποιηθεί/απενεργοποιηθεί η λειτουργία μασάζ.
- **Πρόγραμμα 1-5:** Υπάρχουν 5 προεπιλεγμένα προγράμματα μασάζ. Επιλέξτε μεταξύ **Κυματ.**, **Βηματ.**, **Μικτό**, **Οσφυϊκ.** και **Ώμοι**.
- **Ένταση:** Επιλέξτε μεταξύ **1**, **2** και **3**.
- **Ταχύτητα:** Επιλέξτε μεταξύ **1**, **2** και **3**.

#### Επανεκκίνηση του συστήματος μασάζ

Η λειτουργία μασάζ απενεργοποιείται αυτόματα μετά από 20 λεπτά. Η λειτουργία επανενεργοποιείται χειροκίνητα.

- 1 Πατήστε **Επανεκκίνηση**, που εμφανίζεται στην κεντρική οθόνη, για επανεκκίνηση του επιλεγμένου προγράμματος μασάζ.
  - Το πρόγραμμα μασάζ αρχίζει ξανά. Το μήνυμα σταματά να εμφανίζεται, αν δεν κάνετε κάποια άλλη ενέργεια.

\* Προαιρετικός εξοπλισμός/αξεσουάρ.

---

## 7.1.10. Ρύθμιση των πλευρικών στηριγμάτων\* στο μπροστινό κάθισμα

Για μεγαλύτερη άνεση στα μπροστινά καθίσματα, ρυθμίστε τα πλαϊνά τμήμα της πλάτης των καθισμάτων.

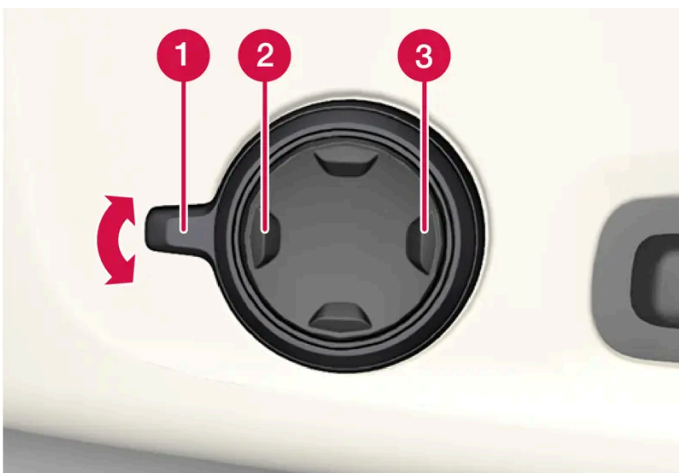

Κουμπί πολλαπλών λειτουργιών, στο πλάι της έδρας του καθίσματος.

Μπορείτε να ρυθμίσετε τις πλευρές της πλάτης του καθίσματος για πρόσθετη στήριξη. Μπορείτε να χρησιμοποιήσετε τόσο το χειριστήριο πολλαπλών λειτουργιών στο κάθισμα όσο και την κεντρική οθόνη για να αλλάξετε τις ρυθμίσεις. Το εύρος των ρυθμίσεων εμφανίζεται στην κεντρική οθόνη.

Το περιεχόμενο του παρόντος εγχειριδίου αντιπροσωπεύει την κατάσταση του εγχειριδίου χρήσης κατά τη στιγμή της εκτύπωσης και ενδέχεται να μην είναι απόλυτα έγκυρο σε μελλοντικές περιπτώσεις. Για περισσότερες πληροφορίες, ανατρέξτε στην πρώτη σελίδα για να δείτε ολόκληρη τη δήλωση αποποίησης ευθύνης.

Για να ρυθμίσετε το πλευρικό στήριγμα:

- 1 Ενεργοποιήστε το κουμπί πολλαπλών λειτουργιών, περιστρέφοντας το κουμπί **1** προς τα πάνω/κάτω. Οι προβολή ρυθμίσεων καθίσματος θα εμφανιστεί στην κεντρική οθόνη.
  - Πατήστε το μπροστινό τμήμα του κουμπιού τεσσάρων κατευθύνσεων, για να αυξηθεί η πλευρική στήριξη **2**.
  - Πατήστε το πίσω άκρο του κουμπιού τεσσάρων κατευθύνσεων, για να μειωθεί η πλευρική στήριξη **3**.

\* Προαιρετικός εξοπλισμός/αξεσουάρ.

## 7.1.11. Ρύθμιση του μήκους της έδρας του μπροστινού καθίσματος\*

Ανάλογα με το επιλεγμένο επίπεδο εξοπλισμού, το μήκος της έδρας του καθίσματος ρυθμίζεται είτε από το κουμπί πολλαπλών λειτουργιών\* στο πλάι της έδρας του καθίσματος είτε χειροκίνητα από ένα χειριστήριο στην μπροστινή πλευρά της έδρας του καθίσματος.

### Ρύθμιση του μήκους της έδρας του καθίσματος από το κουμπί πολλαπλών λειτουργιών

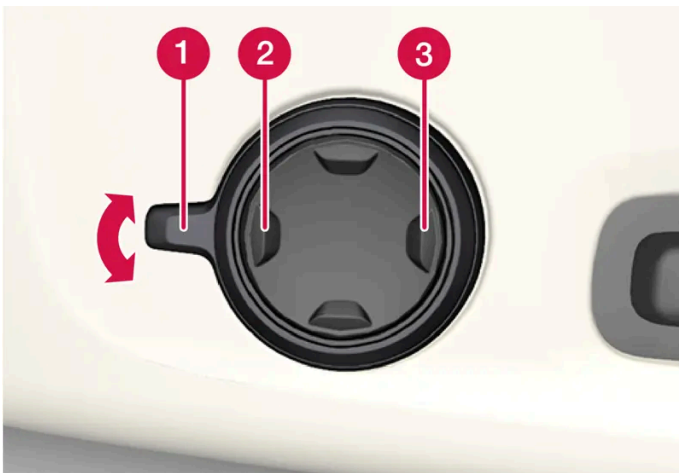

Κουμπί πολλαπλών λειτουργιών, βρίσκεται στο πλάι της έδρας του καθίσματος.

- 1 Ενεργοποιήστε το κουμπί πολλαπλών λειτουργιών, περιστρέφοντας το κουμπί **1** προς τα πάνω/κάτω. Οι προβολή ρυθμίσεων καθίσματος θα εμφανιστεί στην κεντρική οθόνη.
  - Πατήστε το μπροστινό τμήμα του κουμπιού τεσσάρων κατευθύνσεων **2**, για να εκταθεί η έδρα του καθίσματος.
  - Πατήστε το πίσω τμήμα του κουμπιού τεσσάρων κατευθύνσεων **3**, για να συμπτυχθεί η έδρα του καθίσματος.

## Ρύθμιση του μήκους της έδρας του καθίσματος χειροκίνητα



Χειριστήριο για τη ρύθμιση της έδρας του καθίσματος.

- 1 Πιάστε τη λαβή **1** στην μπροστινή πλευρά του καθίσματος και τραβήξτε την προς τα πάνω.
- 2 Ρυθμίστε το μήκος της έδρας του καθίσματος.
- 3 Αφήστε τη λαβή και βεβαιωθείτε ότι η έδρα του καθίσματος έχει φτάσει στη σωστή θέση.

\* Προαιρετικός εξοπλισμός/αξεσουάρ.

---

## 7.1.12. Ρύθμιση του μηχανισμού στήριξης οσφυϊκής χώρας\* στο μπροστινό κάθισμα

Ο μηχανισμός στήριξης οσφυϊκής χώρας ρυθμίζεται από ένα κουμπί στο πλάι της έδρας του καθίσματος.



Το περιεχόμενο του παρόντος εγχειριδίου αντιπροσωπεύει την κατάσταση του εγχειριδίου χρήσης κατά τη στιγμή της εκτύπωσης και ενδέχεται να μην είναι απόλυτα έγκυρο σε μελλοντικές περιπτώσεις. Για περισσότερες πληροφορίες, ανατρέξτε στην πρώτη σελίδα για να δείτε ολόκληρη τη δήλωση αποποίησης ευθύνης.



Κουμπί πολλαπλών λειτουργιών σε αυτοκίνητα με μηχανισμό στήριξης οσφυϊκής χώρας τεσσάρων κατευθύνσεων\*.



Κουμπί σε αυτοκίνητα με μηχανισμό στήριξης οσφυϊκής χώρας δύο κατευθύνσεων\*.

Ο μηχανισμός στήριξης οσφυϊκής χώρας ρυθμίζεται χρησιμοποιώντας το κουμπί πολλαπλών λειτουργιών σε αυτοκίνητα με μηχανισμό στήριξης οσφυϊκής χώρας τεσσάρων κατευθύνσεων\* ή χρησιμοποιώντας το στρογγυλό κουμπί αν το αυτοκίνητο διαθέτει μηχανισμό στήριξης οσφυϊκής χώρας δύο κατευθύνσεων\*. Το κουμπί βρίσκεται στο πλάι της έδρας του καθίσματος. Ανάλογα με το επίπεδο εξοπλισμού που έχει επιλεγεί, ο μηχανισμός στήριξης οσφυϊκής χώρας μπορεί να ρυθμιστεί προς τα εμπρός/πίσω και προς τα πάνω/κάτω (μηχανισμός στήριξης οσφυϊκής χώρας τεσσάρων κατευθύνσεων) ή προς τα εμπρός/πίσω (μηχανισμός στήριξης οσφυϊκής χώρας δύο κατευθύνσεων).

## Ρύθμιση της στήριξης οσφυϊκής χώρας μέσα στο αυτοκίνητο χρησιμοποιώντας τον μηχανισμό στήριξης οσφυϊκής χώρας τεσσάρων κατευθύνσεων

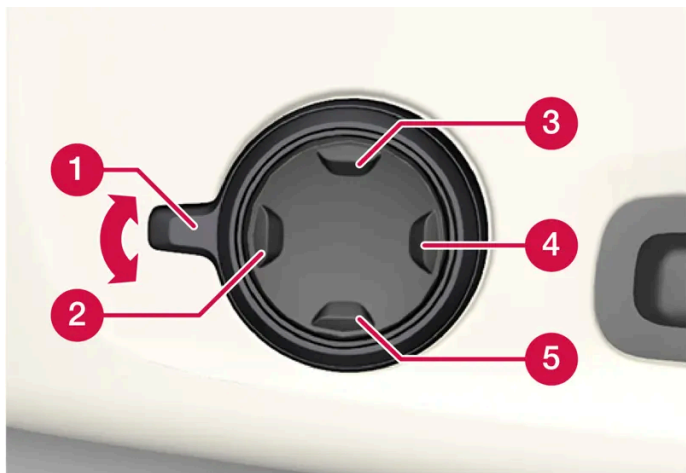

- 1 Ενεργοποιήστε το κουμπί πολλαπλών λειτουργιών, περιστρέφοντας το κουμπί **1** προς τα πάνω/κάτω. Οι προβολή ρυθμίσεων καθίσματος θα εμφανιστεί στην κεντρική οθόνη.
  - Πιέστε το στρογγυλό κουμπί προς τα πάνω **3**/κάτω **5**, για να μετατοπιστεί η στήριξη οσφυϊκής χώρας προς τα πάνω/κάτω.
  - Πιέστε το μπροστινό τμήμα **2** του κουμπιού, για να αυξηθεί η στήριξη της οσφυϊκής χώρας.
  - Πιέστε το πίσω τμήμα **4** του κουμπιού, για να μειωθεί η στήριξη της οσφυϊκής χώρας.

Το περιεχόμενο του παρόντος εγχειριδίου αντιπροσωπεύει την κατάσταση του εγχειριδίου χρήσης κατά τη στιγμή της εκτύπωσης και ενδέχεται να μην είναι απόλυτα έγκυρο σε μελλοντικές περιπτώσεις. Για περισσότερες πληροφορίες, ανατρέξτε στην πρώτη σελίδα για να δείτε ολόκληρη τη δήλωση αποποίησης ευθύνης.

**Ρύθμιση της στήριξης οσφυϊκής χώρας μέσα στο αυτοκίνητο χρησιμοποιώντας τον μηχανισμό στήριξης οσφυϊκής χώρας δύο κατευθύνσεων**

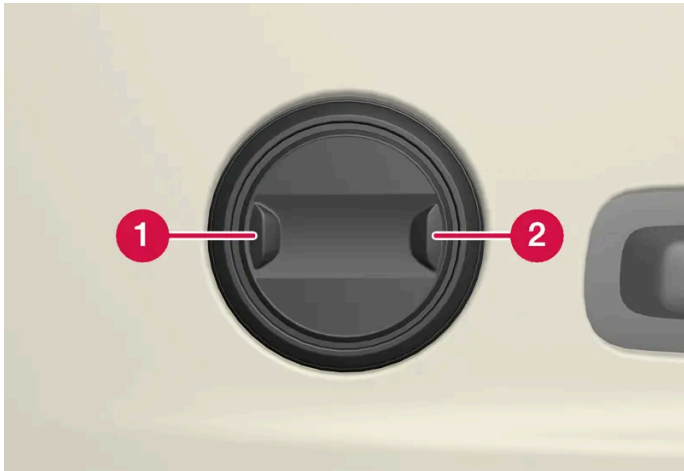

- 1 Πιέστε το μπροστινό τμήμα **1** του στρογγυλού κουμπιού, για να αυξηθεί η στήριξη της οσφυϊκής χώρας.
- 2 Πιέστε το πίσω τμήμα **2** του στρογγυλού κουμπιού, για να μειωθεί η στήριξη της οσφυϊκής χώρας.

\* Προαιρετικός εξοπλισμός/αξεσουάρ.

---

## 7.2. Πίσω κάθισμα

---

### 7.2.1. Χειριστήρια συστήματος κλιματισμού για το πίσω κάθισμα

---

#### 7.2.1.1. Ενεργοποίηση και απενεργοποίηση της θέρμανσης πίσω καθίσματος\*

Το περιεχόμενο του παρόντος εγχειριδίου αντιπροσωπεύει την κατάσταση του εγχειριδίου χρήσης κατά τη στιγμή της εκτύπωσης και ενδέχεται να μην είναι απόλυτα έγκυρο σε μελλοντικές περιπτώσεις. Για περισσότερες πληροφορίες, ανατρέξτε στην πρώτη σελίδα για να δείτε ολόκληρη τη δήλωση αποποίησης ευθύνης.

Τα καθίσματα είναι θερμαινόμενα, για μεγαλύτερη άνεση των επιβατών όταν επικρατούν χαμηλές θερμοκρασίες.

1



Ένδειξη θέρμανσης καθίσματος και χειριστήρια στο πλαίσιο χειριστηρίων κλιματισμού στο πίσω μέρος της επιμήκουσ κονσόλας.

Πατήστε επανειλημμένα τα αριστερά ή δεξιά κουμπιά για τα θερμαινόμενα καθίσματα στο πλαίσιο χειριστηρίων κλιματισμού στην επιμήκη κονσόλα για να περάσετε διαδοχικά μεταξύ των τεσσάρων εντάσεων θέρμανσης.

- Το επίπεδο αλλάζει και η οθόνη στο πλαίσιο χειριστηρίων κλιματισμού δείχνει το καθορισμένο επίπεδο.

#### Προειδοποίηση

Τα θερμαινόμενα καθίσματα δεν πρέπει να χρησιμοποιούνται από το ανθρώπους που δυσκολεύονται να αντιληφθούν την αύξηση στη θερμοκρασία λόγω απώλειας αίσθησης ή που διαφορετικά δυσκολεύονται να χρησιμοποιήσουν τα χειριστήρια για θερμαινόμενα καθίσματα.

\* Προαιρετικός εξοπλισμός/αξεσουάρ.

## 7.2.1.2. Ρύθμιση της ταχύτητας ανεμιστήρα για τα πίσω καθίσματα

Μπορείτε να ρυθμίσετε την ταχύτητα του ανεμιστήρα για το πίσω κάθισμα σε διαφορετικά επίπεδα που ρυθμίζονται αυτόματα.

### Ρύθμιση της ταχύτητας ανεμιστήρα για το πίσω κάθισμα από το μπροστινό κάθισμα

1



Το περιεχόμενο του παρόντος εγχειριδίου αντιπροσωπεύει την κατάσταση του εγχειριδίου χρήσης κατά τη στιγμή της εκτύπωσης και ενδέχεται να μην είναι απόλυτα έγκυρο σε μελλοντικές περιπτώσεις. Για περισσότερες πληροφορίες, ανατρέξτε στην πρώτη σελίδα για να δείτε ολόκληρη τη δήλωση αποποίησης ευθύνης.

Για να εμφανιστεί η προβολή κλιματισμού, πατήστε στο κουμπί θερμοκρασίας στο κάτω μέρος της κεντρικής οθόνης στη μέση.

**2** Επιλέξτε την καρτέλα **Πίσω**.

**3** Πατήστε στην ταχύτητα ανεμιστήρα που θέλετε, **OFF**, **1-5** ή **Max**.

Η ταχύτητα του ανεμιστήρα για την τρίτη σειρά καθισμάτων ακολουθεί την ταχύτητα για τη δεύτερη σειρά καθισμάτων, ωστόσο μπορείτε να την απενεργοποιήσετε ξεχωριστά πατώντας στο **Τρίτη σειρά**.

➤ Η ταχύτητα του ανεμιστήρα αλλάζει και τα κουμπιά για την επιλεγμένη ταχύτητα φωτίζονται.

## Ρύθμιση της ταχύτητας ανεμιστήρα για το πίσω κάθισμα από το πίσω κάθισμα

**1** Πατήστε το κουμπί ξεκλειδώματος στο πλαίσιο χειριστηρίων κλιματισμού της επιμήκους κονσόλας για πρόσβαση στα χειριστήρια.



Χειριστήρια ανεμιστήρα στο πλαίσιο χειριστηρίων κλιματισμού στο πίσω μέρος της επιμήκους κονσόλας.

Πατήστε στην ταχύτητα ανεμιστήρα που θέλετε, **1-5**.

➤ Η ταχύτητα του ανεμιστήρα αλλάζει και τα κουμπιά για την επιλεγμένη ταχύτητα φωτίζονται.

### **i** Σημείωση

Η ρύθμιση της ταχύτητας ανεμιστήρα για το πίσω κάθισμα δεν είναι εφικτή αν η ταχύτητα του ανεμιστήρα για το μπροστινό κάθισμα δεν λειτουργεί.

Η ταχύτητα του ανεμιστήρα για το πίσω κάθισμα είναι περιορισμένη, ανάλογα με τη ρύθμιση ταχύτητας ανεμιστήρα για το μπροστινό κάθισμα, προκειμένου να μειωθούν τα επίπεδα θορύβου.

Η ταχύτητα του ανεμιστήρα πίσω καθίσματος μπορεί να απενεργοποιηθεί μόνο από την προβολή κλιματισμού στην κεντρική οθόνη.

### Σημείωση

Το σύστημα κλιματισμού προσαρμόζει αυτόματα τη ροή του αέρα σύμφωνα με την επιλεγμένη ταχύτητα του ανεμιστήρα με βάση τις ανάγκες. Αυτό σημαίνει ότι η ταχύτητα του ανεμιστήρα μπορεί να αλλάξει ακόμη κι αν η ρύθμιση είναι ίδια.

Όταν ο ανεμιστήρας λειτουργεί με υψηλή ταχύτητα στο πίσω κάθισμα, μπορεί να προκληθεί αυξημένος θόρυβος στο μπροστινό κάθισμα.

## 7.2.1.3. Ρύθμιση της θερμοκρασίας για τα πίσω καθίσματα

Μπορείτε να ρυθμίσετε τη θερμοκρασία στους βαθμούς που θέλετε για τις ζώνες κλιματισμού των πίσω καθισμάτων.

### Ρύθμιση της θερμοκρασίας για το πίσω κάθισμα από το μπροστινό κάθισμα



Ανοίξτε την προβολή κλιματισμού στην κεντρική οθόνη, πατώντας το σύμβολο στη μέση της γραμμής κλιματισμού.

- 2 Επιλέξτε την καρτέλα Πίσω.
  - 3 Πατήστε στα βέλη δίπλα από τη θερμοκρασία, για να αυξήσετε ή να μειώσετε τη θερμοκρασία.
- Η θερμοκρασία αλλάζει και το κουμπί δείχνει την καθορισμένη θερμοκρασία.

### Ρύθμιση της θερμοκρασίας για το πίσω κάθισμα από το πίσω κάθισμα

- 1 Πατήστε το κουμπί ξεκλειδώματος στο πλαίσιο χειριστήριων κλιματισμού της επιμήκους κονσόλας για πρόσβαση στα χειριστήρια.



Το περιεχόμενο του παρόντος εγχειριδίου αντιπροσωπεύει την κατάσταση του εγχειριδίου χρήσης κατά τη στιγμή της εκτύπωσης και ενδέχεται να μην είναι απόλυτα έγκυρο σε μελλοντικές περιπτώσεις. Για περισσότερες πληροφορίες, ανατρέξτε στην πρώτη σελίδα για να δείτε ολόκληρη τη δήλωση αποποίησης ευθύνης.

Χειριστήριο θερμοκρασίας στο πλαίσιο χειριστηρίων κλιματισμού στο πίσω μέρος της επιμήκουσ κοτσόλας.

Πατήστε τα κουμπιά </> αριστερής ή δεξιάς πλευράς στο πλαίσιο χειριστηρίων κλιματισμού της επιμήκουσ κοτσόλας για να μειωθεί/αυξηθεί η θερμοκρασία σταδιακά.

➤ Η θερμοκρασία αλλάζει και η οθόνη στο πλαίσιο χειριστηρίων κλιματισμού δείχνει την καθορισμένη θερμοκρασία.

**i** Σημείωση

Η επιλογή μεγαλύτερης ή μικρότερης θερμοκρασίας από την επιθυμητή δεν επιταχύνει τη διαδικασία θέρμανσης ή ψύξης.

## 7.2.1.4. Ενεργοποίηση και απενεργοποίηση του συστήματος κλιματισμού για την τρίτη σειρά καθισμάτων \*

Η τρίτη σειρά καθισμάτων διαθέτει ξεχωριστό σύστημα κλιματισμού που ψύχει και αφυγραίνει τον εισερχόμενο αέρα, όταν είναι απαραίτητο.



Ανοίξτε την προβολή κλιματισμού στην κεντρική οθόνη, πατώντας το σύμβολο στη μέση της γραμμής κλιματισμού.

2 Επιλέξτε την καρτέλα Πίσω.

3 Πατήστε το κουμπί 3η σειρά καθισμ..

➤ Το σύστημα κλιματισμού ενεργοποιείται/απενεργοποιείται και το κουμπί φωτίζεται/σβήνει.

**i** Σημείωση

Το σύστημα κλιματισμού για την τρίτη σειρά καθισμάτων ενεργοποιείται αυτόματα, αν κάποιος επιβάτης στην τρίτη σειρά καθισμάτων προσδέσει τη ζώνη ασφαλείας του.

Δεν μπορείτε να ενεργοποιήσετε χειροκίνητα το σύστημα κλιματισμού τρίτης σειράς καθισμάτων, αν είναι απενεργοποιημένο το κεντρικό σύστημα κλιματισμού ή το σύστημα κλιματισμού δεύτερης σειράς καθισμάτων.

\* Προαιρετικός εξοπλισμός/αξεσουάρ.

## 7.2.2. Πίσω κάθισμα

Το αυτοκίνητο διαθέτει έξι ή επτά καθίσματα και δύο σειρές πίσω καθισμάτων. Η δεύτερη σειρά καθισμάτων αποτελείται από τρία καθίσματα<sup>[1]</sup> τα οποία μπορούν να αναδιπλωθούν ξεχωριστά. Η τρίτη σειρά καθισμάτων αποτελείται από δύο αναδιπλούμενα καθίσματα.

<sup>[1]</sup> Σε ένα εξαθέσιο αυτοκίνητο, δεν υπάρχει μεσαίο κάθισμα στη δεύτερη σειρά καθισμάτων.

## 7.2.3. Οριζόντια ρύθμιση του καθίσματος στη δεύτερη σειρά καθισμάτων \*

Στα αυτοκίνητα με 6 και 7 καθίσματα\*, τα καθίσματα στη δεύτερη σειρά καθισμάτων μπορούν να ρυθμιστούν ξεχωριστά προς τα εμπρός ή πίσω, για να προσαρμοστεί ο χώρος ποδιών για τους επιβαίνοντες στη δεύτερη και την τρίτη σειρά καθισμάτων.

### Ρύθμιση καθισμάτων σε 7-θέσιο αυτοκίνητο



- 1** ➔ Τραβήξτε προς τα πάνω τη λαβή που βρίσκεται κάτω από το κάθισμα.
- 2** ➔ Σύρετε το κάθισμα προς τα εμπρός ή πίσω στην επιθυμητή θέση.
- 3** Αφήστε τη λαβή και σύρετε το κάθισμα μέχρι να ασφαλιστεί.



Βεβαιωθείτε ότι το κάθισμα έχει ασφαλίσει στη νέα ρύθμιση θέσης.

### Προειδοποίηση

- Ρυθμίστε το κάθισμα και ασφαλίστε το πριν οδηγήσετε. Προσέχετε όταν ρυθμίζετε το κάθισμα. Η ανεξέλεγκτη ή απρόσεκτη ρύθμιση μπορεί να οδηγήσει σε τραυματισμούς λόγω παγίδευσης.
- Όταν φορτώνετε μακριά αντικείμενα, πρέπει πάντοτε να τα προσδένετε καλά για να αποφευχθεί τραυματισμός και ζημιά σε περίπτωση απότομου φρεναρίσματος.
- Πρέπει πάντοτε να θέτετε το αυτοκίνητο εκτός λειτουργίας και να τραβάτε το χειρόφρενο κατά τη φόρτωση και εκφόρτωση του αυτοκινήτου.
- Στα αυτοκίνητα με αυτόματο κιβώτιο ταχυτήτων, μετακινήστε τον επιλογέα ταχυτήτων στη θέση P για να μη μετακινηθεί ακούσια.

## Ρύθμιση καθισμάτων σε 6-θέσιο αυτοκίνητο <sup>[1]</sup>



- 1**  Τραβήξτε προς τα πάνω τη λαβή που βρίσκεται κάτω από το κάθισμα.
- 2**  Σύρετε το κάθισμα προς τα εμπρός ή πίσω στην επιθυμητή θέση.
- 3** Αφήστε τη λαβή και σύρετε το κάθισμα μέχρι να ασφαλιστεί.

Βεβαιωθείτε ότι το κάθισμα έχει ασφαλίσει στη νέα ρύθμιση θέσης.

\* Προαιρετικός εξοπλισμός/αξεσουάρ.

<sup>[1]</sup> Τα αυτοκίνητα με έξι διατίθενται μόνο σε ορισμένες αγορές.



## 7.2.4. Είσοδος και έξοδος για την τρίτη σειρά καθισμάτων\*

Η δεύτερη σειρά καθισμάτων μπορεί να προσαρμοστεί, για να διευκολύνεται η πρόσβαση προς και από την τρίτη σειρά καθισμάτων\*.



Η απεικόνιση είναι γενική.

Για να αναδιπλώσετε την πλάτη του καθίσματος:

- 1 Τραβήξτε προς τα πάνω/εμπρός τη λαβή που βρίσκεται στο πάνω μέρος των ακριανών καθισμάτων στη δεύτερη σειρά καθισμάτων.
- 2 Αναδιπλώστε την πλάτη του καθίσματος προς τα εμπρός και σύρετε ολόκληρο το κάθισμα μπροστά.

Για να ανεβάσετε το κάθισμα στην όρθια θέση:

- 1 Σύρετε το κάθισμα προς τα πίσω μέχρι να φτάσει στον αναστολέα. Η πλάτη του καθίσματος πρέπει να πέσει με ευκολία προς τα πίσω, στη σωστή θέση.

### **i** Σημείωση

Αν η πλάτη των καθισμάτων της μεσαίας σειράς δεν ασφαλίζει όταν την επαναφέρετε στην όρθια θέση από τη θέση εισόδου/εξόδου, μπορεί να χρειαστεί να τη μετακινήσετε ξανά προς τα εμπρός και πάλι πίσω.

 **Προειδοποίηση**

Βεβαιωθείτε ότι η πλάτη του καθίσματος και το προσκέφαλο στο πίσω κάθισμα έχουν ασφαλίσει σωστά μετά την επαναφορά στην όρθια θέση.

Τα προσκέφαλα στα ακριανά καθίσματα πρέπει να είναι πάντοτε ανεβασμένα όταν κάθονται επιβάτες σε οποιοδήποτε από τα πίσω καθίσματα.

Οι πλάτες των καθισμάτων της δεύτερης σειράς πρέπει να βρίσκονται πάντοτε στη όρθια θέση όταν τοποθετείτε παιδικό κάθισμα ασφαλείας στην τρίτη σειρά καθισμάτων. Προσέχετε όταν μπαίνετε και βγαίνετε από την τρίτη σειρά καθισμάτων έτσι, ώστε το κάθισμα στη δεύτερη σειρά καθισμάτων να μην παγιδευτεί και να μην επηρεάσει με άλλον τρόπο το τοποθετημένο παιδικό κάθισμα ασφαλείας.

\* Προαιρετικός εξοπλισμός/αξεσουάρ.

## 7.2.5. Ρύθμιση των προσκέφαλων στη δεύτερη σειρά καθισμάτων

Ρυθμίστε το προσκέφαλο του μεσαίου καθίσματος σύμφωνα με το ύψος του επιβάτη.<sup>[1]</sup> Κατεβάστε τα προσκέφαλα\* των ακριανών καθισμάτων για καλύτερη ορατότητα προς τα πίσω.

### Ρύθμιση του προσκέφαλου, μεσαίο κάθισμα

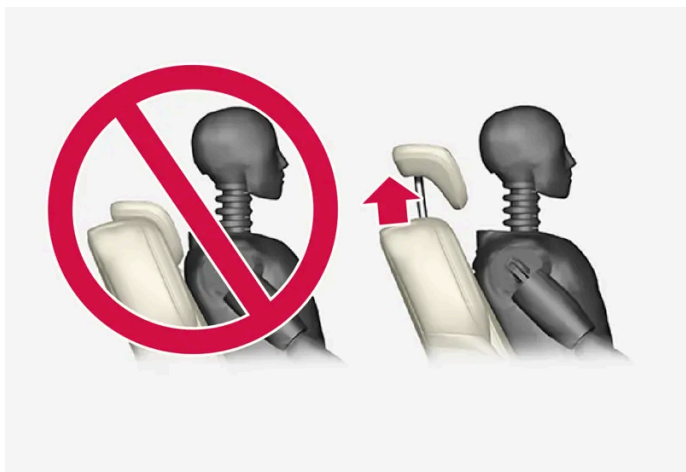

Το προσκέφαλο του μεσαίου καθίσματος πρέπει να ρυθμιστεί σύμφωνα με το ύψος του επιβάτη έτσι ώστε, αν είναι εφικτό, να καλύπτει ολόκληρο το πίσω μέρος του κεφαλιού. Σύρετέ το με το χέρι προς τα πάνω όσο χρειάζεται.



Για να κατεβάσετε το προσκέφαλο, πρέπει να πατήσετε το κουμπί (που βρίσκεται στο κέντρο ανάμεσα στην πλάτη του καθίσματος και το προσκέφαλο, βλ. εικόνα) ενώ πιέζετε το προσκέφαλο προσεκτικά προς τα κάτω.

#### Προειδοποίηση

Το μεσαίο προσκέφαλο πρέπει να βρίσκεται στην κατώτατη θέση του όταν στο μεσαίο κάθισμα δεν κάθεται επιβάτης. Όταν στο μεσαίο κάθισμα κάθεται επιβάτης, το προσκέφαλο πρέπει να είναι σωστά ρυθμισμένο στο ύψος του επιβάτη έτσι ώστε, αν είναι εφικτό, να καλύπτει ολόκληρο το πίσω μέρος του κεφαλιού του.

## Ηλεκτρική αναδίπλωση προσκεφάλων των ακριανών πίσω καθισμάτων\*



Τα ακριανά προσκέφαλα μπορούν να συμπτυχθούν μέσω της προβολής λειτουργιών στην κεντρική οθόνη. Μπορείτε να κατεβάσετε τα προσκέφαλα, όταν ο διακόπτης ανάφλεξης βρίσκεται στη θέση 0.

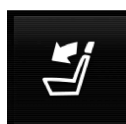

Πατήστε το κουμπί **Αναδίπλωση προσκεφάλου** για να ενεργοποιηθεί/απενεργοποιηθεί το κατέβασμα.

Το περιεχόμενο του παρόντος εγχειριδίου αντιπροσωπεύει την κατάσταση του εγχειριδίου χρήσης κατά τη στιγμή της εκτύπωσης και ενδέχεται να μην είναι απόλυτα έγκυρο σε μελλοντικές περιπτώσεις. Για περισσότερες πληροφορίες, ανατρέξτε στην πρώτη σελίδα για να δείτε ολόκληρη τη δήλωση αποποίησης ευθύνης.

Μετακινήστε χειροκίνητα το προσκέφαλο προς τα πίσω στην αρχική του θέση μέχρι να ακούσετε ένα "κλικ".

 **Προειδοποίηση**

Μην κατεβάζετε τα ακριανά προσκέφαλα, αν σε οποιοδήποτε από τα πίσω ακριανά καθίσματα κάθεται επιβάτης.

 **Προειδοποίηση**

Πρέπει να ασφαλίσετε το προσκέφαλο αφότου το ανεβάσετε.

 **Προειδοποίηση**

Τα προσκέφαλα στα ακριανά καθίσματα της δεύτερης σειράς καθισμάτων πρέπει να είναι πάντοτε ανεβασμένα όταν στην τρίτη σειρά καθισμάτων\* υπάρχουν επιβάτες.

[1] Στα αυτοκίνητα με έξι καθίσματα δεν υπάρχει μεσαίο κάθισμα.

\* Προαιρετικός εξοπλισμός/αξεσουάρ.

## 7.2.6. Αναδίπλωση της πλάτης καθίσματος στη δεύτερη σειρά καθισμάτων

Οι πλάτες των καθισμάτων μπορούν να αναδιπλωθούν προς τα εμπρός μεμονωμένα.

 **Προειδοποίηση**

- Ρυθμίστε το κάθισμα και ασφαλίστε το πριν οδηγήσετε. Προσέχετε όταν ρυθμίζετε το κάθισμα. Η ανεξέλεγκτη ή απρόσεκτη ρύθμιση μπορεί να οδηγήσει σε τραυματισμούς λόγω παγίδευσης.
- Όταν φορτώνετε μακριά αντικείμενα, πρέπει πάντοτε να τα προσδένετε καλά για να αποφευχθεί τραυματισμός και ζημιά σε περίπτωση απότομου φρεναρίσματος.
- Σβήνετε πάντοτε τον κινητήρα και τραβήξτε το χειρόφρενο κατά τη φόρτωση και εκφόρτωση του αυτοκινήτου.
- Για αυτοκίνητα με αυτόματο κιβώτιο ταχυτήτων, μετακινήστε τον επιλογέα ταχυτήτων στη θέση P για να μη μετακινηθεί ακούσια.

 **Σημαντικό**

Δεν πρέπει να υπάρχει τίποτα επάνω στο πίσω κάθισμα, όταν πρόκειται να αναδιπλώσετε την πλάτη του καθίσματος. Επίσης οι ζώνες ασφαλείας δεν πρέπει να είναι ασφαλισμένες στην πόρπη. Διαφορετικά, υπάρχει κίνδυνος να προκληθεί ζημιά στην επένδυση του πίσω καθίσματος.

**!** Σημαντικό

Η έδρα του ενσωματωμένου παιδικού καθίσματος\* πρέπει να βρίσκεται στην κάτω θέση για να μπορέσετε να κατεβάσετε την πλάτη του μεσαίου καθίσματος.

Το υποβραχιόνιο\* για το μεσαίο κάθισμα πρέπει να είναι ανεβασμένο για να μπορέσετε να κατεβάσετε το κάθισμα.

**i** Σημείωση

Μπορεί να χρειαστεί να μετακινήσετε τα μπροστινά καθίσματα προς τα εμπρός ή/και να ρυθμίσετε τις πλάτες των καθισμάτων προς τα πάνω, για να μπορέσετε να αναδιπλώσετε εντελώς τις πλάτες των πίσω καθισμάτων προς τα εμπρός.

Μπορεί επίσης να χρειαστεί να μετακινήσετε τα πίσω καθίσματα προς τα πίσω.

Τα καθίσματα πρέπει να βρίσκονται στην όρθια θέση όταν η δεύτερη σειρά καθισμάτων αναδιπλωθεί, δεν πρέπει να αναδιπλωθούν όταν τα γείρετε προς τα εμπρός για είσοδο/έξοδο των επιβατών από την τρίτη σειρά καθισμάτων.

## Μεσαίο κάθισμα<sup>[1]</sup>



Για να αναδιπλώσετε την πλάτη του καθίσματος:

- 1 Κατεβάστε το προσκέφαλο χειροκίνητα.
- 2 Τραβήξτε τον ιμάντα που βρίσκεται στη δεξιά πλευρά του μεσαίου καθίσματος.
- 3 Κατεβάστε την πλάτη του καθίσματος προς τα εμπρός μέχρι να ασφαλίσει στη θέση του. Η έδρα του καθίσματος αναδιπλώνεται προς τα κάτω/εμπρός όταν αναδιπλωθεί η πλάτη του καθίσματος, για να δημιουργηθεί επίπεδη επιφάνεια.

Για να ανεβάσετε την πλάτη του καθίσματος στην όρθια θέση:

- 1 Τραβήξτε τον ιμάντα.

Το περιεχόμενο του παρόντος εγχειριδίου αντιπροσωπεύει την κατάσταση του εγχειριδίου χρήσης κατά τη στιγμή της εκτύπωσης και ενδέχεται να μην είναι απόλυτα έγκυρο σε μελλοντικές περιπτώσεις. Για περισσότερες πληροφορίες, ανατρέξτε στην πρώτη σελίδα για να δείτε ολόκληρη τη δήλωση αποποίησης ευθύνης.

- 2 Ανεβάστε την πλάτη του καθίσματος και αφήστε τον ιμάντα. Σύρετε την πλάτη καθίσματος μέχρι να ασφαλιστεί.
- 3 Αν είναι απαραίτητο, ανεβάστε το προσκέφαλο.

## Ακριανά καθίσματα<sup>[2]</sup>



Για να αναδιπλώσετε την πλάτη του καθίσματος:

### Σημείωση

Όταν κατεβάζετε τη δεύτερη σειρά καθισμάτων, αρχίζετε πάντοτε από την κανονική θέση του καθίσματος.

Μη χρησιμοποιείτε τον μοχλό κατεβάσματος για το κάθισμα, όταν το κάθισμα βρίσκεται στη θέση εισόδου/εξόδου για την τρίτη σειρά καθισμάτων.

- 1 Τραβήξτε τη λαβή στο πλάι του καθίσματος προς τα πάνω και κρατήστε την στην ανυψωμένη θέση ενώ κατεβάζετε την πλάτη του καθίσματος.
  - 2 Βεβαιωθείτε ότι η πλάτη του καθίσματος με το προσκέφαλο δεν έρχεται σε επαφή με το μπροστινό κάθισμα όταν την αναδιπλώσετε. Κατεβάστε την πλάτη του καθίσματος προς τα εμπρός μέχρι να ασφαλίσει στη θέση του.
- Η έδρα του καθίσματος αναδιπλώνεται προς τα κάτω/εμπρός όταν αναδιπλωθεί η πλάτη του καθίσματος, για να δημιουργηθεί επίπεδη επιφάνεια. Το προσκέφαλο χαμηλώνει αυτόματα όταν αναδιπλωθεί το πίσω κάθισμα.

### Προειδοποίηση

Βεβαιωθείτε ότι οι πλάτες των καθισμάτων έχουν ασφαλίσει σωστά μετά από την αναδίπλωσή τους.

Για να ανεβάσετε την πλάτη του καθίσματος στην όρθια θέση:

Το περιεχόμενο του παρόντος εγχειριδίου αντιπροσωπεύει την κατάσταση του εγχειριδίου χρήσης κατά τη στιγμή της εκτύπωσης και ενδέχεται να μην είναι απόλυτα έγκυρο σε μελλοντικές περιπτώσεις. Για περισσότερες πληροφορίες, ανατρέξτε στην πρώτη σελίδα για να δείτε ολόκληρη τη δήλωση αποποίησης ευθύνης.

- 1 Τραβήξτε τη λαβή στο πλάι του καθίσματος προς τα πάνω και κρατήστε την στην ανυψωμένη θέση ενώ ανεβάζετε την πλάτη του καθίσματος.
- 2 Βεβαιωθείτε ότι η πλάτη του καθίσματος με το προσκέφαλο δεν έρχεται σε επαφή με το μπροστινό κάθισμα όταν την ανεβάζετε. Ανεβάστε την πλάτη του καθίσματος και αφήστε τη λαβή.
- 3 Πιέστε την πλάτη του καθίσματος μέχρι να ασφαλίσει.
- 4 Ανεβάστε το προσκέφαλο χειροκίνητα.

 **Προειδοποίηση**

Βεβαιωθείτε ότι η πλάτη του καθίσματος και το προσκέφαλο στο πίσω κάθισμα έχουν ασφαλίσει σωστά μετά την επαναφορά στην όρθια θέση.

Τα προσκέφαλα στα ακριανά καθίσματα πρέπει να είναι πάντοτε ανεβασμένα όταν κάθονται επιβάτες σε οποιοδήποτε από τα πίσω καθίσματα.

 **Προειδοποίηση**

Τα προσκέφαλα στα ακριανά καθίσματα της δεύτερης σειράς καθισμάτων πρέπει να είναι πάντοτε ανεβασμένα όταν στην τρίτη σειρά καθισμάτων\* υπάρχουν επιβάτες.

\* Προαιρετικός εξοπλισμός/αξεσουάρ.

[1] Στα αυτοκίνητα με έξι καθίσματα δεν υπάρχει μεσαίο κάθισμα.

[2] Στην εικόνα φαίνεται ένα αυτοκίνητο με επτά καθίσματα.

## 7.2.7. Ρύθμιση της κλίσης της πλάτης καθίσματος στη δεύτερη σειρά καθισμάτων

Μπορείτε να ρυθμίσετε την κλίση της πλάτης καθίσματος ξεχωριστά για κάθε κάθισμα στη δεύτερη σειρά καθισμάτων.



## Μεσαίο κάθισμα<sup>[1]</sup>



- 1 Τραβήξτε τον ιμάντα που βρίσκεται στη δεξιά πλευρά του μεσαίου καθίσματος.
- 2 Ρυθμίστε την κλίση της πλάτης του καθίσματος προς τα εμπρός/πίσω, μειώνοντας/αυξάνοντας την πίεση που ασκείτε στην πλάτη του καθίσματος.
- 3 Αφήστε τον ιμάντα να κλειδώσει τη θέση της πλάτης καθίσματος και σύρετε την πλάτη καθίσματος μέχρι να ασφαλιστεί.

Βεβαιωθείτε ότι το κάθισμα έχει ασφαλίσει στη νέα ρύθμιση θέσης.



## Ακριανά καθίσματα



- 1 Τραβήξτε τη λαβή στο πλάι του καθίσματος προς τα πάνω.
- 2 Ρυθμίστε την κλίση της πλάτης του καθίσματος προς τα εμπρός/πίσω, μειώνοντας/αυξάνοντας την πίεση που ασκείτε στην πλάτη του καθίσματος.
- 3 Αφήστε τη λαβή να κλειδώσει τη θέση της πλάτης καθίσματος και σύρετε την πλάτη καθίσματος μέχρι να ασφαλιστεί.

Βεβαιωθείτε ότι το κάθισμα έχει ασφαλίσει στη νέα ρύθμιση θέσης.

### Προειδοποίηση

- Ρυθμίστε το κάθισμα και ασφαλίστε το πριν οδηγήσετε. Προσέχετε όταν ρυθμίζετε το κάθισμα. Η ανεξέλεγκτη ή απρόσεκτη ρύθμιση μπορεί να οδηγήσει σε τραυματισμούς λόγω παγίδευσης.
- Όταν φορτώνετε μακριά αντικείμενα, πρέπει πάντοτε να τα προσδένετε καλά για να αποφευχθεί τραυματισμός και ζημιά σε περίπτωση απότομου φρεναρίσματος.
- Πρέπει πάντοτε να θέτετε το αυτοκίνητο εκτός λειτουργίας και να τραβάτε το χειρόφρενο κατά τη φόρτωση και εκφόρτωση του αυτοκινήτου.
- Στα αυτοκίνητα με αυτόματο κιβώτιο ταχυτήτων, μετακινήστε τον επιλογέα ταχυτήτων στη θέση P για να μη μετακινηθεί ακούσια.

<sup>[1]</sup> Στα αυτοκίνητα με έξι καθίσματα δεν υπάρχει μεσαίο κάθισμα.

## 7.2.8. Αναδίπλωση πλάτης καθίσματος στην τρίτη σειρά καθισμάτων\*

Η τρίτη σειρά καθισμάτων αποτελείται από δύο μεμονωμένα καθίσματα. Μπορείτε να τα αναδιπλώσετε

προς τα εμπρός ξεχωριστά.

Το περιεχόμενο του παρόντος εγχειριδίου αντιπροσωπεύει την κατάσταση του εγχειριδίου χρήσης κατά τη στιγμή της εκτύπωσης και ενδέχεται να μην είναι απόλυτα έγκυρο σε μελλοντικές περιπτώσεις. Για περισσότερες πληροφορίες, ανατρέξτε στην πρώτη σελίδα για να δείτε ολόκληρη τη δήλωση αποποίησης ευθύνης.

**!** Σημαντικό

Για να μπορέσετε να κατεβάσετε τις πλάτες της τρίτης σειράς καθισμάτων, μπορεί να χρειαστεί να αλλάξετε τη θέση και τη γωνία των καθισμάτων στη δεύτερη σειρά καθισμάτων.



- 1 Τραβήξτε προς τα πάνω/εμπρός τη λαβή που βρίσκεται στο πάνω μέρος της πλάτης του καθίσματος.
  - 2 Βεβαιωθείτε ότι η πλάτη του καθίσματος με το προσκέφαλο δεν έρχεται σε επαφή με το μπροστινό κάθισμα όταν την αναδιπλώσετε. Αναδιπλώστε την πλάτη προς τα εμπρός.
- Η έδρα του καθίσματος αναδιπλώνεται προς τα κάτω/εμπρός όταν η πλάτη του καθίσματος αναδιπλωθεί για να δημιουργηθεί επίπεδη επιφάνεια. Το προσκέφαλο χαμηλώνει αυτόματα όταν αναδιπλωθεί το πίσω κάθισμα.

Για να ανεβάσετε το κάθισμα, ανεβάστε την πλάτη χειροκίνητα μέχρι να ασφαλίσει. Το προσκέφαλο ανεβαίνει χειροκίνητα.

**!** Προειδοποίηση

Βεβαιωθείτε ότι η πλάτη του καθίσματος και το προσκέφαλο στο πίσω κάθισμα έχουν ασφαλίσει σωστά μετά την επαναφορά στην όρθια θέση.

Τα προσκέφαλα στα ακριανά καθίσματα πρέπει να είναι πάντοτε ανεβασμένα όταν κάθονται επιβάτες σε οποιοδήποτε από τα πίσω καθίσματα.

\* Προαιρετικός εξοπλισμός/αξεσουάρ.

## 7.2.9. Διαμπερές άνοιγμα φόρτωσης στο πίσω κάθισμα

Το περιεχόμενο του παρόντος εγχειριδίου αντιπροσωπεύει την κατάσταση του εγχειριδίου χρήσης κατά τη στιγμή της εκτύπωσης και ενδέχεται να μην είναι απόλυτα έγκυρο σε μελλοντικές περιπτώσεις. Για περισσότερες πληροφορίες, ανατρέξτε στην πρώτη σελίδα για να δείτε ολόκληρη τη δήλωση αποποίησης ευθύνης.

Μπορείτε να ανοίξετε το άνοιγμα στην πλάτη του πίσω καθίσματος για να μεταφέρετε επιμήκη, στενά αντικείμενα, π.χ. σκι.

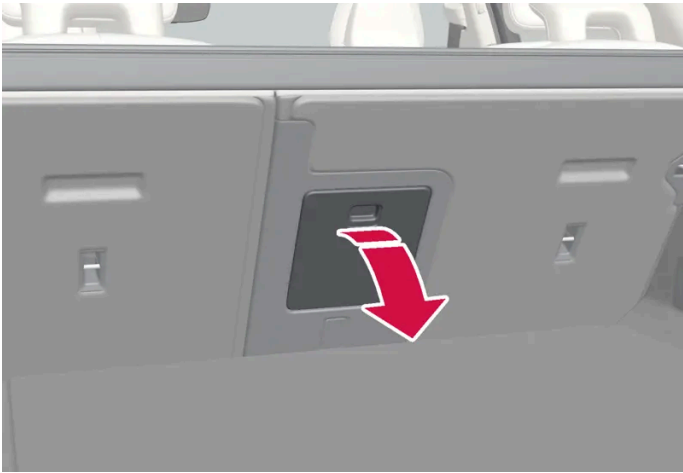

Η εικόνα είναι απλοποιημένη - τα εξαρτήματα μπορεί να διαφέρουν ανάλογα με το μοντέλο του αυτοκινήτου.

- 1 Στον χώρο αποσκευών, πιάστε τη λαβή του ανοίγματος και ανοίξτε το προς τα κάτω.
- 2 Αναδιπλώστε προς τα εμπρός το υποβραχιόνιο στο πίσω κάθισμα.

---

## 7.3. Τιμόνι

---

### 7.3.1. Σύστημα διεύθυνσης μεταβλητής υποβοήθησης

Το σύστημα διεύθυνσης μεταβλητής υποβοήθησης "σκληραίνει" το τιμόνι, όσο αυξάνεται η ταχύτητα του αυτοκινήτου, ώστε ο οδηγός να έχει καλύτερη αίσθηση του τιμονιού. Σε αυτοκινητοδρόμους το τιμόνι γίνεται πιο σκληρό. Όταν σταθμεύετε το αυτοκίνητο και όταν κινείστε με χαμηλή ταχύτητα, το τιμόνι είναι "ελαφρύ" και χρειάζεται μικρότερη προσπάθεια.

#### Μειωμένη ισχύς

Σε σπάνιες περιπτώσεις, το σύστημα υποβοήθησης διεύθυνσης ενδέχεται να χρειαστεί να λειτουργήσει με μειωμένη ισχύ και μπορεί να αισθανθείτε το τιμόνι λίγο πιο βαρύ όταν στρίβετε. Αυτό μπορεί να συμβεί όταν το σύστημα υποβοήθησης διεύθυνσης αναπτύξει υπερβολική θερμοκρασία και στη συνέχεια χρειαστεί να κρυώσει προσωρινά. Μπορεί επίσης να συμβεί αν διακοπεί η ηλεκτρική τροφοδοσία.



Σε περίπτωση μειωμένης ισχύος, στην οθόνη του οδηγού εμφανίζεται το μήνυμα **Υποβοήθηση συστήμ. διεύθυνσης προσωρ. σε έκπτωση λειτουργίας** και αυτό το σύμβολο.

Το περιεχόμενο του παρόντος εγχειριδίου αντιπροσωπεύει την κατάσταση του εγχειριδίου χρήσης κατά τη στιγμή της εκτύπωσης και ενδέχεται να μην είναι απόλυτα έγκυρο σε μελλοντικές περιπτώσεις. Για περισσότερες πληροφορίες, ανατρέξτε στην πρώτη σελίδα για να δείτε ολόκληρη τη δήλωση αποποίησης ευθύνης.

Όταν το υδραυλικό τιμόνι λειτουργεί με μειωμένη υποβοήθηση, οι λειτουργίες υποστήριξης του οδηγού και υποβοήθησης διεύθυνσης δεν είναι διαθέσιμες.

#### Προειδοποίηση

Αν η θερμοκρασία αυξηθεί υπερβολικά, το σερβό μπορεί να αναγκαστεί να απενεργοποιηθεί εντελώς. Σε μια τέτοια περίπτωση, στην οθόνη του οδηγού εμφανίζεται το μήνυμα **Σταματήστε σε ασφαλές σημείο Βλάβη υδραυλικού τιμονιού**, σε συνδυασμό με ένα σύμβολο.

## Αλλαγή του επιπέδου υποβοήθησης του τιμονιού

- 1 Πατήστε  στην κεντρική οθόνη.
- 2 Στη συνέχεια πατήστε **Οδήγηση**.
- 3 Ενεργοποίηση ή απενεργοποίηση του **Σκληρή αίσθηση τιμονιού**.

Η επιλογή για την υποβοήθηση του τιμονιού είναι προσβάσιμη μόνο αν το αυτοκίνητο είναι σταματημένο ή κινείται με χαμηλή ταχύτητα και σε ευθεία γραμμή.

## 7.3.2. Χειριστήρια στο τιμόνι και κόρνα

Στο τιμόνι υπάρχει η κόρνα και τα χειριστήρια π.χ. για τα συστήματα υποστήριξης οδηγού και φωνητικής αναγνώρισης.



Χειριστήρια στο τιμόνι.

- 1 Χειριστήρια για τα συστήματα υποστήριξης οδηγού.<sup>[1]</sup>
- 2 Χειριστήρια για τη φωνητική αναγνώριση, τις ρυθμίσεις προβολής ενδείξεων στο παρμπρίζ (Head-Up display) και το μενού, μήνυμα και διαχείριση κλήσεων.

Το περιεχόμενο του παρόντος εγχειριδίου αντιπροσωπεύει την κατάσταση του εγχειριδίου χρήσης κατά τη στιγμή της εκτύπωσης και ενδέχεται να μην είναι απόλυτα έγκυρο σε μελλοντικές περιπτώσεις. Για περισσότερες πληροφορίες, ανατρέξτε στην πρώτη σελίδα για να δείτε ολόκληρη τη δήλωση αποποίησης ευθύνης.

## Κόρνα



Η κόρνα βρίσκεται στο κέντρο του τιμονιού.

\* Προαιρετικός εξοπλισμός/αξεσουάρ.

[1] Ρυθμιστής ταχύτητας, Cruise control, Adaptive cruise control\*, Προειδοποίηση απόστασης\* και Pilot Assist.

### 7.3.3. Ρύθμιση του τιμονιού

Το τιμόνι μπορεί να ρυθμιστεί σε διάφορες θέσεις.

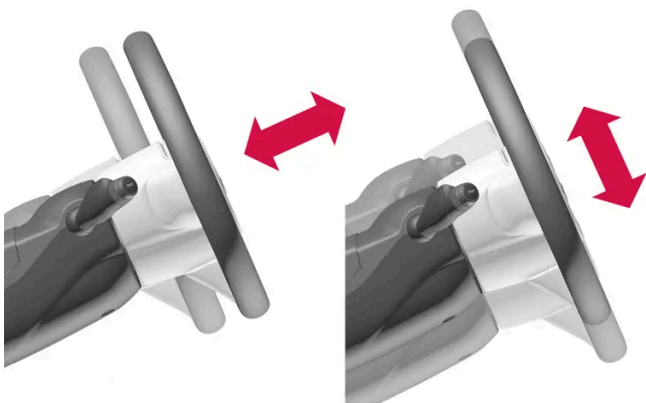

Μπορείτε να ρυθμίσετε τόσο το ύψος του τιμονιού όσο και την απόστασή του από τον οδηγό.

### Προειδοποίηση

Ρυθμίστε και ασφαλίστε το τιμόνι πριν οδηγήσετε. Δεν πρέπει ποτέ να ρυθμίζετε το τιμόνι ενώ οδηγείτε.

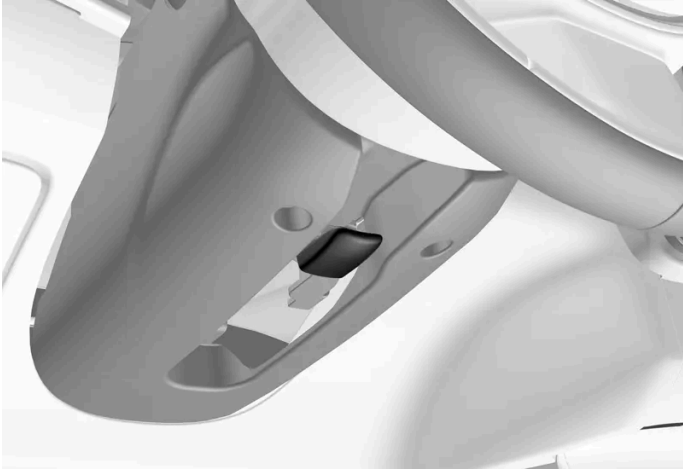

Μοχλός για τη ρύθμιση του τιμονιού.

- 1 Πιέστε τον μοχλό προς τα εμπρός και προς τα κάτω για να απασφαλίσει το τιμόνι.
- 2 Ρυθμίστε το τιμόνι στη θέση που σας εξυπηρετεί.
- 3 Τραβήξτε το μοχλό προς τα πίσω για να ασφαλίσει το τιμόνι στη θέση του. Αν ο μοχλός μετακινείται δύσκολα, πιέστε ή ανεβάστε το τιμόνι ελαφρά μετακινώντας την ίδια στιγμή τον μοχλό προς τα πίσω.

## 7.3.4. Κλείδωμα τιμονιού

Κλείδωμα τιμονιού<sup>[1]</sup> καθιστά δύσκολη τη διεύθυνση του αυτοκίνητου αν, για παράδειγμα, κλαπεί. Μπορεί να ακούσετε έναν μηχανικό θόρυβο κατά το κλείδωμα ή το ξεκλείδωμα του τιμονιού.

### Ενεργοποίηση της κλειδαριάς τιμονιού

Η κλειδαριά του τιμονιού ενεργοποιείται όταν κλειδώνετε το αυτοκίνητο απ' έξω και το αυτοκίνητο έχει τεθεί εκτός λειτουργίας. Αν αφήσετε το αυτοκίνητο ξεκλειδωτό, η κλειδαριά του τιμονιού θα ενεργοποιηθεί αυτόματα μετά από λίγο.

### Απενεργοποίηση της κλειδαριάς τιμονιού

Η κλειδαριά του τιμονιού απενεργοποιείται όταν ξεκλειδώνετε το αυτοκίνητο απ' έξω. Αν το αυτοκίνητο δεν είναι κλειδωμένο, η κλειδαριά του τιμονιού θα απενεργοποιηθεί αν το κλειδί βρίσκεται μέσα στον χώρο επιβατών και το αυτοκίνητο εκκινήσει.

<sup>[1]</sup> Το κλείδωμα του τιμονιού δεν είναι διαθέσιμο σε όλες τις αγορές και εκδόσεις.

---

## 7.3.5. Ενεργοποίηση και απενεργοποίηση της θέρμανσης τιμονιού\*

Το τιμόνι μπορεί να θερμανθεί για μεγαλύτερη άνεση του οδηγού όταν επικρατούν χαμηλές θερμοκρασίες.



Πατήστε στο κουμπί καθίσματος στην πλευρά του οδηγού, στο κάτω μέρος της κεντρικής οθόνης, για να εμφανιστεί το χειριστήριο για τη θέρμανση του τιμονιού.



Πατήστε επανειλημμένα στο κουμπί για το θερμαινόμενο τιμόνι, για να ενεργοποιηθεί/απενεργοποιηθεί η θέρμανση και για να περάσετε διαδοχικά μεταξύ των τριών εντάσεων θέρμανσης.

➤ Η στάθμη αλλάζει και το κουμπί δείχνει την καθορισμένη στάθμη.

\* Προαιρετικός εξοπλισμός/αξεσουάρ.

---

## 7.3.6. Ενεργοποίηση και απενεργοποίηση της αυτόματης έναρξης λειτουργίας θέρμανσης του τιμονιού\*

Το τιμόνι μπορεί να θερμανθεί για μεγαλύτερη άνεση του οδηγού όταν επικρατούν χαμηλές θερμοκρασίες.

Μπορείτε να ρυθμίσετε αν η αυτόματη έναρξη θέρμανσης του τιμονιού θέλετε να ενεργοποιείται/απενεργοποιείται όταν ο οδηγός βρίσκεται μέσα στο αυτοκίνητο κατά την εκκίνηση του αυτοκινήτου.<sup>[1]</sup> Με την αυτόματη έναρξη ενεργοποιημένη, η ηλεκτρική θέρμανση θα ενεργοποιείται όταν η θερμοκρασία περιβάλλοντος είναι 10 °C (50 °F) ή χαμηλότερη.

- 1 Για να εμφανιστεί η προβολή κλιματισμού, πατήστε στο κουμπί θερμοκρασίας στο κάτω μέρος της κεντρικής οθόνης στη μέση.
- 2 Πατήστε το κουμπί •••
- 3 Επιλέξτε τη ρύθμιση που θέλετε από την επιλογή **Αυτόματη θέρμανση τιμονιού** για να ενεργοποιηθεί/απενεργοποιηθεί η αυτόματη έναρξη θέρμανσης του τιμονιού.

Το περιεχόμενο του παρόντος εγχειριδίου αντιπροσωπεύει την κατάσταση του εγχειριδίου χρήσης κατά τη στιγμή της εκτύπωσης και ενδέχεται να μην είναι απόλυτα έγκυρο σε μελλοντικές περιπτώσεις. Για περισσότερες πληροφορίες, ανατρέξτε στην πρώτη σελίδα για να δείτε ολόκληρη τη δήλωση αποποίησης ευθύνης.

\* Προαιρετικός εξοπλισμός/αξεσουάρ.

[1] Χρήση του προγράμματος Drive

---



## 8. Σύστημα κλιματισμού

---

### 8.1. Χειριστήρια συστήματος κλιματισμού

---

#### 8.1.1. Χειριστήρια κλιματισμού για τον χώρο επιβατών

---

##### 8.1.1.1. Ενεργοποίηση του αυτόματου συστήματος κλιματισμού

Όταν το αυτόματο σύστημα κλιματισμού είναι ενεργοποιημένο, ο χειρισμός πολλών από τις λειτουργίες κλιματισμού πραγματοποιείται αυτόματα.

- 1 Για να εμφανιστεί η προβολή κλιματισμού, πατήστε στο κουμπί θερμοκρασίας στο κάτω μέρος της κεντρικής οθόνης στη μέση.
  - 2 Πατήστε στιγμιαία ή παρατεταμένα το **AUTO**.
    - Σύντομο πάτημα - η ανακυκλοφορία αέρα, ο κλιματισμός και η κατανομή αέρα ελέγχονται αυτόματα.
    - Παρατεταμένο πάτημα - η ανακυκλοφορία του αέρα, ο κλιματισμός και η κατανομή του αέρα ρυθμίζονται αυτόματα, η θερμοκρασία και η ταχύτητα του ανεμιστήρα αλλάζουν στις στάνταρ ρυθμίσεις: 22 °C (72 °F) και ταχύτητα **3**.
- Η αυτόματη ρύθμιση του κλιματισμού ενεργοποιείται και το κουμπί φωτίζεται.

##### Σημείωση

Μπορείτε να αλλάξετε τη θερμοκρασία και την ταχύτητα του ανεμιστήρα χωρίς να απενεργοποιήσετε το αυτόματο σύστημα κλιματισμού. Το αυτόματο σύστημα κλιματισμού απενεργοποιείται, όταν η κατανομή του αέρα αλλάξει χειροκίνητα ή όταν ενεργοποιηθεί το σύστημα αποθάμβωσης στη μέγιστη ένταση.

##### 8.1.1.2. Ρύθμιση της ταχύτητας ανεμιστήρα για τα πίσω καθίσματα

Το περιεχόμενο του παρόντος εγχειριδίου αντιπροσωπεύει την κατάσταση του εγχειριδίου χρήσης κατά τη στιγμή της εκτύπωσης και ενδέχεται να μην είναι απόλυτα έγκυρο σε μελλοντικές περιπτώσεις. Για περισσότερες πληροφορίες, ανατρέξτε στην πρώτη σελίδα για να δείτε ολόκληρη τη δήλωση αποποίησης ευθύνης.

Μπορείτε να ρυθμίσετε την ταχύτητα του ανεμιστήρα για το πίσω κάθισμα σε διαφορετικά επίπεδα που ρυθμίζονται αυτόματα.

## Ρύθμιση της ταχύτητας ανεμιστήρα για το πίσω κάθισμα από το μπροστινό κάθισμα



Για να εμφανιστεί η προβολή κλιματισμού, πατήστε στο κουμπί θερμοκρασίας στο κάτω μέρος της κεντρικής οθόνης στη μέση.

2 Επιλέξτε την καρτέλα **Πίσω**.

3 Πατήστε στην ταχύτητα ανεμιστήρα που θέλετε, **OFF**, **1-5** ή **Max**.

Η ταχύτητα του ανεμιστήρα για την τρίτη σειρά καθισμάτων ακολουθεί την ταχύτητα για τη δεύτερη σειρά καθισμάτων, ωστόσο μπορείτε να την απενεργοποιήσετε ξεχωριστά πατώντας στο **Τρίτη σειρά**.

➤ Η ταχύτητα του ανεμιστήρα αλλάζει και τα κουμπιά για την επιλεγμένη ταχύτητα φωτίζονται.

## Ρύθμιση της ταχύτητας ανεμιστήρα για το πίσω κάθισμα από το πίσω κάθισμα

1 Πατήστε το κουμπί ξεκλειδώματος στο πλαίσιο χειριστηρίων κλιματισμού της επιμήκους κονσόλας για πρόσβαση στα χειριστήρια.



Χειριστήρια ανεμιστήρα στο πλαίσιο χειριστηρίων κλιματισμού στο πίσω μέρος της επιμήκους κονσόλας.

Πατήστε στην ταχύτητα ανεμιστήρα που θέλετε, **1-5**.

➤ Η ταχύτητα του ανεμιστήρα αλλάζει και τα κουμπιά για την επιλεγμένη ταχύτητα φωτίζονται.

#### Σημείωση

Η ρύθμιση της ταχύτητας ανεμιστήρα για το πίσω κάθισμα δεν είναι εφικτή αν η ταχύτητα του ανεμιστήρα για το μπροστινό κάθισμα δεν λειτουργεί.

Η ταχύτητα του ανεμιστήρα για το πίσω κάθισμα είναι περιορισμένη, ανάλογα με τη ρύθμιση ταχύτητας ανεμιστήρα για το μπροστινό κάθισμα, προκειμένου να μειωθούν τα επίπεδα θορύβου.

Η ταχύτητα του ανεμιστήρα πίσω καθίσματος μπορεί να απενεργοποιηθεί μόνο από την προβολή κλιματισμού στην κεντρική οθόνη.

#### Σημείωση

Το σύστημα κλιματισμού προσαρμόζει αυτόματα τη ροή του αέρα σύμφωνα με την επιλεγμένη ταχύτητα του ανεμιστήρα με βάση τις ανάγκες. Αυτό σημαίνει ότι η ταχύτητα του ανεμιστήρα μπορεί να αλλάξει ακόμη κι αν η ρύθμιση είναι ίδια.

Όταν ο ανεμιστήρας λειτουργεί με υψηλή ταχύτητα στο πίσω κάθισμα, μπορεί να προκληθεί αυξημένος θόρυβος στο μπροστινό κάθισμα.

## 8.1.1.3. Ρύθμιση της ταχύτητας ανεμιστήρα για το μπροστινό κάθισμα

Μπορείτε να ρυθμίσετε την ταχύτητα του ανεμιστήρα για το μπροστινό κάθισμα σε διαφορετικά επίπεδα που ρυθμίζονται αυτόματα.<sup>[1]</sup>

- 1 Για να εμφανιστεί η προβολή κλιματισμού, πατήστε στο κουμπί θερμοκρασίας στο κάτω μέρος της κεντρικής οθόνης στη μέση.
  - 2 Πατήστε στην ταχύτητα ανεμιστήρα που θέλετε, **OFF**, **1-5** ή **Max**.
- > Η ταχύτητα του ανεμιστήρα αλλάζει και η επιλεγμένη ταχύτητα φωτίζεται.

#### Σημαντικό

Αν ο ανεμιστήρας απενεργοποιηθεί εντελώς, το σύστημα κλιματισμού δεν ενεργοποιείται, με κίνδυνο να θαμπώσουν τα παράθυρα από τη μέσα πλευρά.

**i** Σημείωση

Το σύστημα κλιματισμού προσαρμόζει αυτόματα τη ροή του αέρα σύμφωνα με την επιλεγμένη ταχύτητα του ανεμιστήρα με βάση τις ανάγκες. Αυτό σημαίνει ότι η ταχύτητα του ανεμιστήρα μπορεί να αλλάξει ακόμη κι αν η ρύθμιση είναι ίδια.

Όταν ο ανεμιστήρας λειτουργεί με υψηλή ταχύτητα στο πίσω κάθισμα, μπορεί να προκληθεί αυξημένος θόρυβος στο μπροστινό κάθισμα.

[1] Στον 2-ζωνικό κλιματισμό, για τα πίσω καθίσματα επίσης.

## 8.1.1.4. Ενεργοποίηση και απενεργοποίηση του συστήματος κλιματισμού

Ο κλιματισμός ψύχει και αφυγραίνει τον εισερχόμενο αέρα όπως είναι απαραίτητο.

Όταν ενεργοποιηθεί ο κλιματισμός, το σύστημα κλιματισμού ελέγχει αυτόματα την έναρξη και τον τερματισμό λειτουργίας ανάλογα με την περίπτωση.

1 Για να εμφανιστεί η προβολή κλιματισμού, πατήστε στο κουμπί θερμοκρασίας στο κάτω μέρος της κεντρικής οθόνης στη μέση.



Πατήστε στο κουμπί του συστήματος κλιματισμού.

➤ Το σύστημα κλιματισμού ενεργοποιείται/απενεργοποιείται και το κουμπί φωτίζεται/σβήνει.

**i** Σημείωση

Κλείστε όλα τα παράθυρα και την πανοραμική οροφή\* για την καλύτερη δυνατή απόδοση του συστήματος κλιματισμού.

**i** Σημείωση

Η ενεργοποίηση του συστήματος κλιματισμού δεν είναι εφικτή όταν ο διακόπτης του ανεμιστήρα βρίσκεται στη θέση **Απενεργοποίηση**.

\* Προαιρετικός εξοπλισμός/αξεσουάρ.

## 8.1.1.5. Ενεργοποίηση και απενεργοποίηση της ανακυκλοφορίας αέρα

Η λειτουργία ανακυκλοφορίας του αέρα αφήνει τον εξωτερικό πνιγηρό αέρα, τα καυσαέρια, κ.λπ. έξω από την καμπίνα, ανακυκλώνοντας τον αέρα που υπάρχει μέσα στον χώρο επιβατών.

1 Για να εμφανιστεί η προβολή κλιματισμού, πατήστε στο κουμπί θερμοκρασίας στο κάτω μέρος της κεντρικής οθόνης στη μέση.



Πατήστε στο κουμπί ανακυκλοφορίας αέρα.

➤ Η ανακυκλοφορία αέρα ενεργοποιείται/απενεργοποιείται και το κουμπί φωτίζεται/σβήνει.

### Σημαντικό

Αν η ανακυκλοφορία του αέρα στο εσωτερικό του αυτοκινήτου παραταθεί για μεγάλο χρονικό διάστημα, υπάρχει περίπτωση να θαμπώσουν τα τζάμια.

### Σημείωση

Η ενεργοποίηση της ανακυκλοφορίας αέρα δεν είναι εφικτή όταν το σύστημα αποθάμβωσης είναι ενεργοποιημένο στη μέγιστη ένταση.

### Σημείωση

Αν ο αισθητήρας ποιότητας αέρα ανιχνεύσει ότι ο εξωτερικός αέρας είναι ρυπαρός, η εισαγωγή αέρα κλείνει και η ανακυκλοφορία του αέρα ενεργοποιείται αυτόματα.

## 8.1.1.6. Ενεργοποίηση και απενεργοποίηση της ρύθμισης ώρας για την ανακυκλοφορία αέρα

Η λειτουργία ανακυκλοφορίας του αέρα αφήνει τον εξωτερικό πνιγηρό αέρα, τα καυσαέρια, κ.λπ. έξω από την καμπίνα, ανακυκλώνοντας τον αέρα που υπάρχει μέσα στον χώρο επιβατών.

Υπάρχει η δυνατότητα να ορίσετε αν ο χρονοδιακόπτης ανακυκλοφορίας αέρα θα ενεργοποιείται/απενεργοποιείται. Όταν ο χρονοδιακόπτης είναι ενεργοποιημένος, η ανακυκλοφορία αέρα απενεργοποιείται αυτόματα μετά από 20 λεπτά.

Το περιεχόμενο του παρόντος εγχειριδίου αντιπροσωπεύει την κατάσταση του εγχειριδίου χρήσης κατά τη στιγμή της εκτύπωσης και ενδέχεται να μην είναι απόλυτα έγκυρο σε μελλοντικές περιπτώσεις. Για περισσότερες πληροφορίες, ανατρέξτε στην πρώτη σελίδα για να δείτε ολόκληρη τη δήλωση αποποίησης ευθύνης.

- 1 Για να εμφανιστεί η προβολή κλιματισμού, πατήστε στο κουμπί θερμοκρασίας στο κάτω μέρος της κεντρικής οθόνης στη μέση.
- 2 Πατήστε το κουμπί •••
- 3 Επιλέξτε τη ρύθμιση που θέλετε από την επιλογή **Χρονοδιακόπτης ανακυκλοφορίας** για να ενεργοποιηθεί/ απενεργοποιηθεί ο χρονοδιακόπτης για την ανακυκλοφορία αέρα.

---

## 8.1.1.7. Ρύθμιση της θερμοκρασίας για τα πίσω καθίσματα

Μπορείτε να ρυθμίσετε τη θερμοκρασία στους βαθμούς που θέλετε για τις ζώνες κλιματισμού των πίσω καθισμάτων.

### Ρύθμιση της θερμοκρασίας για το πίσω κάθισμα από το μπροστινό κάθισμα



Ανοίξτε την προβολή κλιματισμού στην κεντρική οθόνη, πατώντας το σύμβολο στη μέση της γραμμής κλιματισμού.

- 2 Επιλέξτε την καρτέλα **Πίσω**.
  - 3 Πατήστε στα βέλη δίπλα από τη θερμοκρασία, για να αυξήσετε ή να μειώσετε τη θερμοκρασία.
- Η θερμοκρασία αλλάζει και το κουμπί δείχνει την καθορισμένη θερμοκρασία.

### Ρύθμιση της θερμοκρασίας για το πίσω κάθισμα από το πίσω κάθισμα

- 1 Πατήστε το κουμπί ξεκλειδώματος στο πλαίσιο χειριστηρίων κλιματισμού της επιμήκους κονσόλας για πρόσβαση στα

χειριστήρια.

2



Χειριστήριο θερμοκρασίας στο πλαίσιο χειριστηρίων κλιματισμού στο πίσω μέρος της επιμήκουσ κονσόλας.

Πατήστε τα κουμπιά </> αριστερής ή δεξιάς πλευράς στο πλαίσιο χειριστηρίων κλιματισμού της επιμήκουσ κονσόλας για να μειωθεί/αυξηθεί η θερμοκρασία σταδιακά.

- > Η θερμοκρασία αλλάζει και η οθόνη στο πλαίσιο χειριστηρίων κλιματισμού δείχνει την καθορισμένη θερμοκρασία.

#### Σημείωση

Η επιλογή μεγαλύτερης ή μικρότερης θερμοκρασίας από την επιθυμητή δεν επιταχύνει τη διαδικασία θέρμανσης ή ψύξης.

## 8.1.1.8. Ρύθμιση θερμοκρασίας για το μπροστινό κάθισμα

Μπορείτε να ρυθμίσετε τη θερμοκρασία στους βαθμούς που θέλετε για τις ζώνες κλιματισμού των μπροστινών καθισμάτων<sup>[1]</sup>.

- 1 Πατήστε στο κουμπί θερμοκρασίας στο κάτω μέρος της κεντρικής οθόνης στη μέση, για να εμφανιστεί το χειριστήριο.<sup>[2]</sup>
  - 2 Πατήστε στα βέλη δίπλα από τη θερμοκρασία, για να αυξήσετε ή να μειώσετε τη θερμοκρασία. Έχετε επίσης την επιλογή να πατήσετε απευθείας στα βέλη χωρίς πρώτα να πατήσετε στο κουμπί θερμοκρασίας, όταν η θερμοκρασία είναι συγχρονισμένη.
- > Η θερμοκρασία αλλάζει και το κουμπί δείχνει την καθορισμένη θερμοκρασία.

### Σημείωση

Η επιλογή μεγαλύτερης ή μικρότερης θερμοκρασίας από την επιθυμητή δεν επιταχύνει τη διαδικασία θέρμανσης ή ψύξης.

[1] Στον 2-ζωνικό κλιματισμό, για τα πίσω καθίσματα επίσης.

[2] Αν ο συγχρονισμός θερμοκρασίας έχει απενεργοποιηθεί, η τρέχουσα θερμοκρασία εμφανίζεται τόσο στην πλευρά του οδηγού όσο και στην πλευρά του συνοδηγού.

## 8.1.1.9. Συγχρονισμός θερμοκρασίας

Η θερμοκρασία στις διαφορετικές ζώνες κλιματισμού του αυτοκινήτου μπορεί να συγχρονιστεί ως προεπιλογή με τη θερμοκρασία που έχει ρυθμιστεί στην πλευρά του οδηγού, ωστόσο υπάρχει η δυνατότητα να απενεργοποιήσετε τον συγχρονισμό και να ρυθμίσετε τη θερμοκρασία ξεχωριστά για τις διάφορες ζώνες κλιματισμού.

### Απενεργοποίηση του συγχρονισμού θερμοκρασίας

1 Πατήστε στο κουμπί θερμοκρασίας στο κάτω μέρος της κεντρικής οθόνης στη μέση, για να εμφανιστεί το χειριστήριο.



Πατήστε στο κουμπί συγχρονισμού ανάμεσα στους διακόπτες θερμοκρασίας.

➤ Μπορείτε τώρα να ρυθμίσετε τη θερμοκρασία ξεχωριστά για τις διάφορες ζώνες κλιματισμού. Η θερμοκρασία που έχετε επιλέξει εμφανίζεται τώρα ξεχωριστά στη γραμμή κλιματισμού στην πλευρά του οδηγού και την πλευρά του συνοδηγού, αντί στη μέση.

Μπορείτε επίσης να απενεργοποιήσετε τον συγχρονισμό της θερμοκρασίας αλλάζοντας τη θερμοκρασία στην πλευρά του συνοδηγού.

### Επαναφορά συγχρονισμένης θερμοκρασίας

1 Πατήστε το κουμπί θερμοκρασίας πλευράς οδηγού ή πλευράς συνοδηγού στο κάτω μέρος της κεντρικής οθόνης, για να εμφανιστεί το χειριστήριο.



Το περιεχόμενο του παρόντος εγχειριδίου αντιπροσωπεύει την κατάσταση του εγχειριδίου χρήσης κατά τη στιγμή της εκτύπωσης και ενδέχεται να μην είναι απόλυτα έγκυρο σε μελλοντικές περιπτώσεις. Για περισσότερες πληροφορίες, ανατρέξτε στην πρώτη σελίδα για να δείτε ολόκληρη τη δήλωση αποποίησης ευθύνης.



Πατήστε στο κουμπί συγχρονισμού ανάμεσα στους διακόπτες θερμοκρασίας.

- Η θερμοκρασία για όλες τις ζώνες στο αυτοκίνητο συγχρονίζεται με τη θερμοκρασία που έχει ρυθμιστεί για την πλευρά του οδηγού.

---

## 8.1.1.10. Αλλαγή της κατανομής αέρα

Μπορείτε να αλλάξετε την κατανομή αέρα χειροκίνητα αν χρειάζεται.

- 1 Για να εμφανιστεί η προβολή κλιματισμού, πατήστε στο σύμβολο θερμοκρασίας στο κάτω μέρος της κεντρικής οθόνης στη μέση.
- 2 Τα κουμπιά κατανομής αέρα στην προβολή κλιματισμού βρίσκονται στο κέντρο γύρω από το κουμπί **AUTO**, από πάνω προς τα κάτω:
  - Κατανομή αέρα - αεραγωγοί αποθάμβωσης παρμπρίζ
  - Κατανομή αέρα - αεραγωγοί στο ταμπλό και την κεντρική κονσόλα
  - Κατανομή αέρα - αεραγωγοί στο δάπεδο

Πατήστε ένα ή περισσότερα από τα κουμπιά κατανομής αέρα για να ανοίξει/κλείσει η αντίστοιχη ροή αέρα.

- Η κατανομή αέρα αλλάζει και τα κουμπιά φωτίζονται/σβήνουν.  
Αν αποεπιλέξετε όλα τα κουμπιά κατανομής αέρα στη χειροκίνητη λειτουργία, το σύστημα κλιματισμού επιστρέφει στην αυτόματη ρύθμιση του κλιματισμού.

---

## 8.1.2. Χειριστήρια κλιματισμού για το κάθισμα και το τιμόνι

---

### 8.1.2.1. Ενεργοποίηση και απενεργοποίηση της θέρμανσης τιμονιού\*

Το τιμόνι μπορεί να θερμανθεί για μεγαλύτερη άνεση του οδηγού όταν επικρατούν χαμηλές θερμοκρασίες.

1



Το περιεχόμενο του παρόντος εγχειριδίου αντιπροσωπεύει την κατάσταση του εγχειριδίου χρήσης κατά τη στιγμή της εκτύπωσης και ενδέχεται να μην είναι απόλυτα έγκυρο σε μελλοντικές περιπτώσεις. Για περισσότερες πληροφορίες, ανατρέξτε στην πρώτη σελίδα για να δείτε ολόκληρη τη δήλωση αποποίησης ευθύνης.

Πατήστε στο κουμπί καθίσματος στην πλευρά του οδηγού, στο κάτω μέρος της κεντρικής οθόνης, για να εμφανιστεί το χειριστήριο για τη θέρμανση του τιμονιού.



Πατήστε επανειλημμένα στο κουμπί για το θερμαινόμενο τιμόνι, για να ενεργοποιηθεί/απενεργοποιηθεί η θέρμανση και για να περάσετε διαδοχικά μεταξύ των τριών εντάσεων θέρμανσης.

➤ Η στάθμη αλλάζει και το κουμπί δείχνει την καθορισμένη στάθμη.

\* Προαιρετικός εξοπλισμός/αξεσουάρ.

---

## 8.1.2.2. Ενεργοποίηση και απενεργοποίηση της αυτόματης έναρξης λειτουργίας θέρμανσης του τιμονιού \*

Το τιμόνι μπορεί να θερμανθεί για μεγαλύτερη άνεση του οδηγού όταν επικρατούν χαμηλές θερμοκρασίες.

Μπορείτε να ρυθμίσετε αν η αυτόματη έναρξη θέρμανσης του τιμονιού θέλετε να ενεργοποιείται/απενεργοποιείται όταν ο οδηγός βρίσκεται μέσα στο αυτοκίνητο κατά την εκκίνηση του αυτοκινήτου.<sup>[1]</sup> Με την αυτόματη έναρξη ενεργοποιημένη, η ηλεκτρική θέρμανση θα ενεργοποιείται όταν η θερμοκρασία περιβάλλοντος είναι 10 °C (50 °F) ή χαμηλότερη.

- 1 Για να εμφανιστεί η προβολή κλιματισμού, πατήστε στο κουμπί θερμοκρασίας στο κάτω μέρος της κεντρικής οθόνης στη μέση.
- 2 Πατήστε το κουμπί •••
- 3 Επιλέξτε τη ρύθμιση που θέλετε από την επιλογή **Αυτόματη θέρμανση τιμονιού** για να ενεργοποιηθεί/απενεργοποιηθεί η αυτόματη έναρξη θέρμανσης του τιμονιού.

\* Προαιρετικός εξοπλισμός/αξεσουάρ.

<sup>[1]</sup> Χρήση του προγράμματος Drive

---

## 8.1.2.3. Ενεργοποίηση και απενεργοποίηση της θέρμανσης πίσω καθίσματος \*

Το περιεχόμενο του παρόντος εγχειριδίου αντιπροσωπεύει την κατάσταση του εγχειριδίου χρήσης κατά τη στιγμή της εκτύπωσης και ενδέχεται να μην είναι απόλυτα έγκυρο σε μελλοντικές περιπτώσεις. Για περισσότερες πληροφορίες, ανατρέξτε στην πρώτη σελίδα για να δείτε ολόκληρη τη δήλωση αποποίησης ευθύνης.

Τα καθίσματα είναι θερμαινόμενα, για μεγαλύτερη άνεση των επιβατών όταν επικρατούν χαμηλές θερμοκρασίες.

1



Ένδειξη θέρμανσης καθίσματος και χειριστήρια στο πλαίσιο χειριστηρίων κλιματισμού στο πίσω μέρος της επιμήκουσ κονσόλας.

Πατήστε επανειλημμένα τα αριστερά ή δεξιά κουμπιά για τα θερμαινόμενα καθίσματα στο πλαίσιο χειριστηρίων κλιματισμού στην επιμήκη κονσόλα για να περάσετε διαδοχικά μεταξύ των τεσσάρων εντάσεων θέρμανσης.

- Το επίπεδο αλλάζει και η οθόνη στο πλαίσιο χειριστηρίων κλιματισμού δείχνει το καθορισμένο επίπεδο.

#### Προειδοποίηση

Τα θερμαινόμενα καθίσματα δεν πρέπει να χρησιμοποιούνται από το ανθρώπους που δυσκολεύονται να αντιληφθούν την αύξηση στη θερμοκρασία λόγω απώλειας αίσθησης ή που διαφορετικά δυσκολεύονται να χρησιμοποιήσουν τα χειριστήρια για θερμαινόμενα καθίσματα.

\* Προαιρετικός εξοπλισμός/αξεσουάρ.

## 8.1.2.4. Ενεργοποίηση και απενεργοποίηση της θέρμανσης μπροστινών καθισμάτων\*

Τα καθίσματα μπορούν να θερμανθούν για μεγαλύτερη άνεση του οδηγού και των επιβατών όταν επικρατούν χαμηλές θερμοκρασίες.

1



Το περιεχόμενο του παρόντος εγχειριδίου αντιπροσωπεύει την κατάσταση του εγχειριδίου χρήσης κατά τη στιγμή της εκτύπωσης και ενδέχεται να μην είναι απόλυτα έγκυρο σε μελλοντικές περιπτώσεις. Για περισσότερες πληροφορίες, ανατρέξτε στην πρώτη σελίδα για να δείτε ολόκληρη τη δήλωση αποποίησης ευθύνης.

Πατήστε το κουμπί καθίσματος οδηγού ή συνοδηγού στο κάτω μέρος της κεντρικής οθόνης, για να εμφανιστεί το χειριστήριο για τη θέρμανση καθίσματος.



Πατήστε επανειλημμένα στο κουμπί για τα θερμαινόμενα καθίσματα, για να ενεργοποιηθεί/απενεργοποιηθεί η θέρμανση και για να περάσετε διαδοχικά μεταξύ των τριών εντάσεων θέρμανσης.

➤ Η στάθμη αλλάζει και το κουμπί δείχνει την καθορισμένη στάθμη.

 **Προειδοποίηση**

Τα θερμαινόμενα καθίσματα δεν πρέπει να χρησιμοποιούνται από το ανθρώπους που δυσκολεύονται να αντιληφθούν την αύξηση στη θερμοκρασία λόγω απώλειας αίσθησης ή που διαφορετικά δυσκολεύονται να χρησιμοποιήσουν τα χειριστήρια για θερμαινόμενα καθίσματα.

\* Προαιρετικός εξοπλισμός/αξεσουάρ.

## 8.1.2.5. Ενεργοποίηση και απενεργοποίηση της αυτόματης έναρξης λειτουργίας θέρμανσης μπροστινών καθισμάτων \*

Τα καθίσματα μπορούν να θερμανθούν για μεγαλύτερη άνεση του οδηγού και των επιβατών όταν επικρατούν χαμηλές θερμοκρασίες.

Μπορείτε να ρυθμίσετε αν η αυτόματη έναρξη θέρμανσης των καθισμάτων θέλετε να ενεργοποιείται/απενεργοποιείται όταν ο οδηγός βρίσκεται μέσα στο αυτοκίνητο κατά την εκκίνηση του αυτοκινήτου.<sup>[1]</sup> Με την αυτόματη έναρξη ενεργοποιημένη, η ηλεκτρική θέρμανση θα ενεργοποιείται όταν η θερμοκρασία περιβάλλοντος είναι 10 °C (50 °F) ή χαμηλότερη.

- 1 Για να εμφανιστεί η προβολή κλιματισμού, πατήστε στο κουμπί θερμοκρασίας στο κάτω μέρος της κεντρικής οθόνης στη μέση.
- 2 Πατήστε το κουμπί •••
- 3 Επιλέξτε τη ρύθμιση που θέλετε από την επιλογή **Αυτόματη θέρμανση καθίσματος οδηγού** και **Αυτόματη θέρμανση καθίσματος συνοδηγού** για να ενεργοποιηθεί/απενεργοποιηθεί η αυτόματη έναρξη θέρμανσης του καθίσματος οδηγού και συνοδηγού.

\* Προαιρετικός εξοπλισμός/αξεσουάρ.

<sup>[1]</sup> Χρήση του προγράμματος Drive

Το περιεχόμενο του παρόντος εγχειριδίου αντιπροσωπεύει την κατάσταση του εγχειριδίου χρήσης κατά τη στιγμή της εκτύπωσης και ενδέχεται να μην είναι απόλυτα έγκυρο σε μελλοντικές περιπτώσεις. Για περισσότερες πληροφορίες, ανατρέξτε στην πρώτη σελίδα για να δείτε ολόκληρη τη δήλωση αποποίησης ευθύνης.

---

## 8.1.3. Χειριστήρια συστήματος κλιματισμού για παρμπρίζ και καθρέπτες

---

### 8.1.3.1. Ενεργοποίηση και απενεργοποίηση της θέρμανσης πίσω παρμπρίζ και εξωτερικών καθρεπτών

Το θερμαινόμενο πίσω παρμπρίζ και οι θερμαινόμενοι εξωτερικοί καθρέπτες χρησιμοποιούνται για τη γρήγορη αποθάμβωση και την απομάκρυνση του πάγου από το πίσω παρμπρίζ και τους εξωτερικούς καθρέπτες.

#### Ενεργοποίηση και απενεργοποίηση του θερμαινόμενου πίσω παρμπρίζ και των εξωτερικών καθρεπτών από την κεντρική κονσόλα

Στην κεντρική κονσόλα υπάρχει ένα φυσικό κουμπί για γρήγορη πρόσβαση στη λειτουργία θέρμανσης πίσω παρμπρίζ και εξωτερικών καθρεπτών.



Φυσικό κουμπί στην κεντρική κονσόλα.

- 1 Πατήστε το κουμπί.
  - > Το θερμαινόμενο πίσω παρμπρίζ και οι εξωτερικοί καθρέπτες ενεργοποιούνται/απενεργοποιούνται και το κουμπί φωτίζεται/σβήνει.

#### Ενεργοποίηση και απενεργοποίηση του θερμαινόμενου πίσω παρμπρίζ και των εξωτερικών καθρεπτών από την κεντρική οθόνη

Το περιεχόμενο του παρόντος εγχειριδίου αντιπροσωπεύει την κατάσταση του εγχειριδίου χρήσης κατά τη στιγμή της εκτύπωσης και ενδέχεται να μην είναι απόλυτα έγκυρο σε μελλοντικές περιπτώσεις. Για περισσότερες πληροφορίες, ανατρέξτε στην πρώτη σελίδα για να δείτε ολόκληρη τη δήλωση αποποίησης ευθύνης.

1 Για να εμφανιστεί η προβολή κλιματισμού, πατήστε στο κουμπί θερμοκρασίας στο κάτω μέρος της κεντρικής οθόνης στη μέση.



Πατήστε στο κουμπί για το θερμαινόμενο πίσω παρμπρίζ και τους εξωτερικούς καθρέπτες.

➤ Το θερμαινόμενο πίσω παρμπρίζ και οι εξωτερικοί καθρέπτες ενεργοποιούνται/απενεργοποιούνται και το κουμπί φωτίζεται/σβήνει.

---

### 8.1.3.2. Ενεργοποίηση και απενεργοποίηση της αυτόματης έναρξης λειτουργίας θέρμανσης του πίσω παρμπρίζ και των εξωτερικών καθρεπτών

Το θερμαινόμενο πίσω παρμπρίζ και οι θερμαινόμενοι εξωτερικοί καθρέπτες χρησιμοποιούνται για τη γρήγορη αποθάμβωση και την απομάκρυνση του πάγου από το πίσω παρμπρίζ και τους εξωτερικούς καθρέπτες.

Μπορείτε να ρυθμίσετε αν η αυτόματη έναρξη θέρμανσης πίσω παρμπρίζ και εξωτερικών καθρεπτών θέλετε να ενεργοποιείται/απενεργοποιείται όταν ο οδηγός βρίσκεται μέσα στο αυτοκίνητο κατά την εκκίνηση του αυτοκινήτου.<sup>[1]</sup> Με την αυτόματη έναρξη ενεργοποιημένη, η ηλεκτρική θέρμανση θα ενεργοποιείται όταν υπάρχει κίνδυνος παγετού ή θαμπώματος στο τζάμι. Η θέρμανση απενεργοποιείται αυτόματα όταν το παρμπρίζ/παράθυρο είναι αρκετά ζεστό και ο πάγος έχει λιώσει ή όταν το τζάμι έχει ξεθαμπώσει.

1 Για να εμφανιστεί η προβολή κλιματισμού, πατήστε στο κουμπί θερμοκρασίας στο κάτω μέρος της κεντρικής οθόνης στη μέση.

2 Πατήστε το κουμπί ●●●

3 Επιλέξτε τη ρύθμιση που θέλετε από την επιλογή **Αυτόματο ξεπάγωμα πίσω** για να ενεργοποιηθεί/απενεργοποιηθεί η αυτόματη έναρξη θέρμανσης του πίσω παρμπρίζ και των εξωτερικών καθρεπτών.

<sup>[1]</sup> Χρήση του προγράμματος Drive

---

### 8.1.3.3. Ενεργοποίηση και απενεργοποίηση της θέρμανσης του παρμπρίζ\*

Το περιεχόμενο του παρόντος εγχειριδίου αντιπροσωπεύει την κατάσταση του εγχειριδίου χρήσης κατά τη στιγμή της εκτύπωσης και ενδέχεται να μην είναι απόλυτα έγκυρο σε μελλοντικές περιπτώσεις. Για περισσότερες πληροφορίες, ανατρέξτε στην πρώτη σελίδα για να δείτε ολόκληρη τη δήλωση αποποίησης ευθύνης.

Το θερμαινόμενο παρμπρίζ χρησιμοποιείται για τη γρήγορη αποθάμβωση και απομάκρυνση του πάγου από το παρμπρίζ.

## Ενεργοποίηση και απενεργοποίηση του θερμαινόμενου παρμπρίζ από την κεντρική κονσόλα

Στην κεντρική κονσόλα υπάρχει ένα φυσικό κουμπί για γρήγορη πρόσβαση στο θερμαινόμενο παρμπρίζ.



Φυσικό κουμπί στην κεντρική κονσόλα.

- 1 Πατήστε το κουμπί επανειλημμένα, για εναλλαγή ανάμεσα στα τρία επίπεδα ρύθμισης:
    - Ενεργοποιημένο θερμαινόμενο παρμπρίζ
    - Ενεργοποιημένο θερμαινόμενο παρμπρίζ και μέγ. αποθάμβωση
    - Απενεργοποιημένο
- Το θερμαινόμενο πίσω παρμπρίζ και η μέγ. αποθάμβωση ενεργοποιούνται/απενεργοποιούνται και το κουμπί φωτίζεται/σβήνει.

## Ενεργοποίηση και απενεργοποίηση του θερμαινόμενου παρμπρίζ από την κεντρική οθόνη

- 1 Για να εμφανιστεί η προβολή κλιματισμού, πατήστε στο κουμπί θερμοκρασίας στο κάτω μέρος της κεντρικής οθόνης στη μέση.



Πατήστε το κουμπί για το θερμαινόμενο παρμπρίζ.

- Το θερμαινόμενο παρμπρίζ ενεργοποιείται/απενεργοποιείται και το κουμπί φωτίζεται/σβήνει.

**i** Σημείωση

Στην άκρη κάθε πλευράς του παρμπρίζ υπάρχει ένα τμήμα τριγωνικού σχήματος που δεν είναι ηλεκτρικά θερμαινόμενο, και εκεί το ξεπάγωμα μπορεί να διαρκέσει περισσότερο.

**i** Σημείωση

Το θερμαινόμενο παρμπρίζ μπορεί να επηρεάσει την απόδοση των πομποδεκτών και άλλου εξοπλισμού επικοινωνιών.

\* Προαιρετικός εξοπλισμός/αξεσουάρ.

## 8.1.3.4. Ενεργοποίηση και απενεργοποίηση της αυτόματης έναρξης λειτουργίας θέρμανσης του παρμπρίζ\*

Το θερμαινόμενο παρμπρίζ χρησιμοποιείται για τη γρήγορη αποθάμβωση και απομάκρυνση του πάγου από το παρμπρίζ.

Μπορείτε να ρυθμίσετε αν η αυτόματη έναρξη λειτουργίας του πίσω θερμαινόμενου παρμπρίζ θέλετε να ενεργοποιείται/απενεργοποιείται όταν ο οδηγός βρίσκεται μέσα στο αυτοκίνητο.<sup>[1]</sup> Με την αυτόματη έναρξη ενεργοποιημένη, η ηλεκτρική θέρμανση θα ενεργοποιείται όταν υπάρχει κίνδυνος παγετού ή θαμπώματος στο τζάμι. Η θέρμανση απενεργοποιείται αυτόματα όταν το παρμπρίζ/παράθυρο είναι αρκετά ζεστό και ο πάγος έχει λιώσει ή όταν το τζάμι έχει ξεθαμπώσει.

- 1 Για να εμφανιστεί η προβολή κλιματισμού, πατήστε στο κουμπί θερμοκρασίας στο κάτω μέρος της κεντρικής οθόνης στη μέση.
- 2 Πατήστε το κουμπί •••
- 3 Επιλέξτε τη ρύθμιση που θέλετε από την επιλογή **Αυτόματο ξεπάγωμα εμπρός** για να ενεργοποιηθεί/απενεργοποιηθεί η αυτόματη έναρξη θέρμανσης του πίσω παρμπρίζ και των εξωτερικών καθρεπτών.

\* Προαιρετικός εξοπλισμός/αξεσουάρ.

<sup>[1]</sup> Χρήση του προγράμματος Comfort

## 8.1.3.5. Ενεργοποίηση και απενεργοποίηση μέγ. αποθάμβωσης

Το περιεχόμενο του παρόντος εγχειριδίου αντιπροσωπεύει την κατάσταση του εγχειριδίου χρήσης κατά τη στιγμή της εκτύπωσης και ενδέχεται να μην είναι απόλυτα έγκυρο σε μελλοντικές περιπτώσεις. Για περισσότερες πληροφορίες, ανατρέξτε στην πρώτη σελίδα για να δείτε ολόκληρη τη δήλωση αποποίησης ευθύνης.



Η λειτουργία μέγ. αποθάμβωσης χρησιμοποιείται για τη γρήγορη αποθάμβωση και απομάκρυνση του πάγου από το παρμπρίζ και τα παράθυρα.

Η μέγ. αποθάμβωση απενεργοποιεί την αυτόματη ρύθμιση του κλιματισμού και της ανακυκλοφορίας αέρα, ενεργοποιεί τον κλιματισμό και αλλάζει την ταχύτητα του ανεμιστήρα σε 5 και τη θερμοκρασία σε HI.

**i Σημείωση**

Αν αλλάξετε την ταχύτητα του ανεμιστήρα σε 5, τα επίπεδα θορύβου αυξάνονται.

Όταν απενεργοποιήσετε τη μέγ. αποθάμβωση, το σύστημα κλιματισμού επιστρέφει στις προηγούμενες ρυθμίσεις.

## Ενεργοποίηση και απενεργοποίηση μέγ. αποθάμβωσης από την κεντρική κονσόλα

Στην κεντρική κονσόλα υπάρχει ένα φυσικό κουμπί για γρήγορη πρόσβαση στη λειτουργία μέγ. αποθάμβωσης.

Στα αυτοκίνητα με θερμαινόμενο παρμπρίζ\*, με το πρώτο πάτημα του κουμπιού ενεργοποιείται η θέρμανση και με το επόμενο πάτημα ενεργοποιείται η μέγιστη ρύθμιση ξεπαγώματος. Με ένα τρίτο πάτημα, απενεργοποιούνται και τα δύο.



Φυσικό κουμπί στην κεντρική κονσόλα.

Αυτοκίνητα χωρίς θερμαινόμενο παρμπρίζ:

- 1 Πατήστε το κουμπί.
  - Η μέγιστη απόψυξη ενεργοποιείται/απενεργοποιείται και το κουμπί φωτίζεται/σβήνει. Οι θερμοκρασίες στις διάφορες ζώνες κλιματισμού δεν συγχρονίζονται όσο είναι ενεργοποιημένη η μέγ. απόψυξη.

Αυτοκίνητα με θερμαινόμενο παρμπρίζ:

- 1 Πατήστε το κουμπί επανειλημμένα, για εναλλαγή ανάμεσα στα τρία επίπεδα ρύθμισης:
  - Ενεργοποιημένο θερμαινόμενο παρμπρίζ
  - Ενεργοποιημένο θερμαινόμενο παρμπρίζ και μέγ. αποθάμβωση

Το περιεχόμενο του παρόντος εγχειριδίου αντιπροσωπεύει την κατάσταση του εγχειριδίου χρήσης κατά τη στιγμή της εκτύπωσης και ενδέχεται να μην είναι απόλυτα έγκυρο σε μελλοντικές περιπτώσεις. Για περισσότερες πληροφορίες, ανατρέξτε στην πρώτη σελίδα για να δείτε ολόκληρη τη δήλωση αποποίησης ευθύνης.

- Απενεργοποιημένο
- Το θερμαινόμενο πίσω παρμπρίζ και η μέγ. αποθάμβωση ενεργοποιούνται/απενεργοποιούνται και το κουμπί φωτίζεται/σβήνει.

**i Σημείωση**

Η μέγιστη αποθάμβωση ενεργοποιείται με ορισμένη καθυστέρηση για να αποφευχθεί η απότομη αύξηση στην ταχύτητα του ανεμιστήρα, αν απενεργοποιήσετε το θερμαινόμενο παρμπρίζ πατώντας δύο φορές στιγμιαία το κουμπί.

## Ενεργοποίηση και απενεργοποίηση μέγ. αποθάμβωσης από την κεντρική οθόνη

- 1 Για να εμφανιστεί η προβολή κλιματισμού, πατήστε στο κουμπί θερμοκρασίας στο κάτω μέρος της κεντρικής οθόνης στη μέση.



Πατήστε στο κουμπί μέγ. αποθάμβωσης.

- Η μέγιστη απόψυξη ενεργοποιείται/απενεργοποιείται και το κουμπί φωτίζεται/σβήνει. Οι θερμοκρασίες στις διάφορες ζώνες κλιματισμού δεν συγχρονίζονται όσο είναι ενεργοποιημένη η μέγ. απόψυξη.

\* Προαιρετικός εξοπλισμός/αξεσουάρ.

## 8.1.4. Διακόπτες κλιματισμού

Ο χειρισμός των λειτουργιών του συστήματος κλιματισμού πραγματοποιείται από τα κουμπιά στην κεντρική κονσόλα, την κεντρική οθόνη και τους διακόπτες κλιματισμού στο πίσω μέρος της επιμήκους κονσόλας\*.

## Κουμπιά στην κεντρική κονσόλα

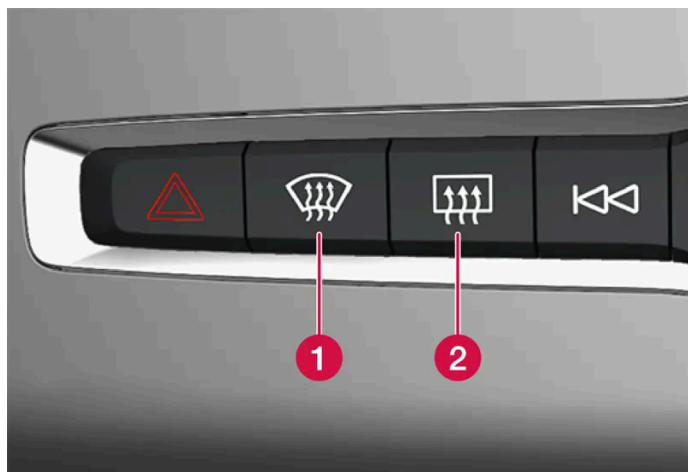

- 1 Κουμπι για το θερμαινόμενο παρμπρίζ\* και τη μέγ. αποθάμβωση.
- 2 Κουμπι για το θερμαινόμενο πίσω παρμπρίζ και τους εξωτερικούς καθρέπτες.

## Κουμπιά κλιματισμού στην κεντρική οθόνη

Οι πιο συνήθεις λειτουργίες κλιματισμού είναι πάντοτε διαθέσιμες στο κάτω μέρος της κεντρικής οθόνης.

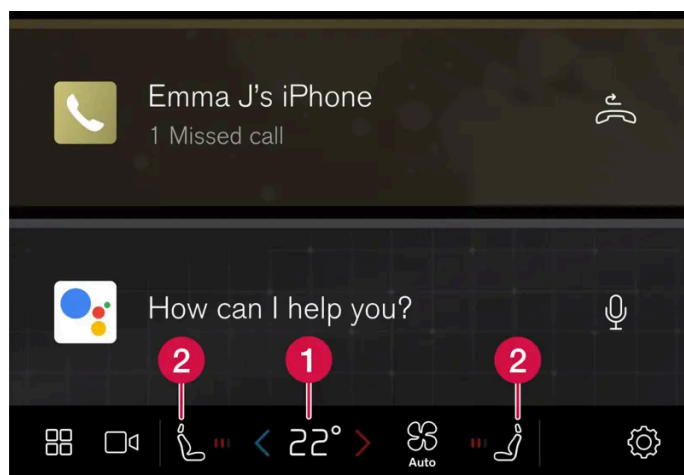

- 1 Χειριστήρια θερμοκρασίας για την πλευρά του οδηγού και του συνοδηγού.<sup>[1]</sup>
- 2 Διακόπτες για θερμαινόμενο\* κάθισμα οδηγού και συνοδηγού, και για θερμαινόμενο τιμόνι\*.

## Προβολή κλιματισμού στην κεντρική οθόνη

Για να εμφανιστεί η προβολή κλιματισμού στην κεντρική οθόνη πατήστε στο κουμπι θερμοκρασίας στο κάτω μέρος της κεντρικής οθόνης στη μέση ή στο σύμβολο του ανεμιστήρα.

Κύριο σύστημα κλιματισμού

Εκτός από τις λειτουργίες κλιματισμού που είναι πάντοτε διαθέσιμες στην κεντρική οθόνη, μπορείτε επίσης να χειριστείτε άλλες βασικές λειτουργίες κλιματισμού από το **Κύριος κλιματ..**



Διακόπτες για μέγ. αποθάμβωση.



Χειριστήρια για το θερμαινόμενο παρμπρίζ.



Διακόπτες για τον κλιματισμό.



Διακόπτες για την ανακυκλοφορία αέρα.



Διακόπτες για το θερμαινόμενο πίσω παρμπρίζ και τους εξωτερικούς καθρέπτες.

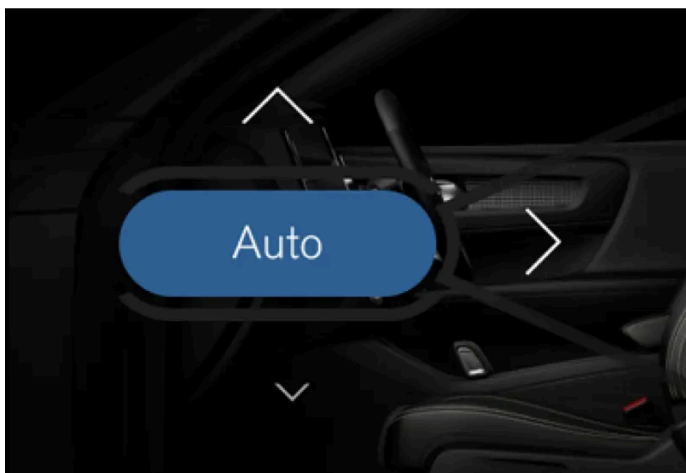

Κουμπί για την αυτόματη ρύθμιση του κλιματισμού και βέλη για την κατανομή αέρα.

#### Κλιματισμός κατά την στάθμευση

Το σύστημα κλιματισμού κατά τη στάθμευση ρυθμίζεται από την επιλογή **Στάθμευση**.

#### Ρυθμίσεις

Μπορείτε να κάνετε περαιτέρω ρυθμίσεις κλιματισμού από τις **\*\***.

### Φυσικά κουμπιά στο πίσω μέρος της επιμήκους κονσόλας\*

Στο πίσω μέρος της επιμήκους κονσόλας υπάρχουν φυσικά κουμπιά για τη ρύθμιση της θέρμανσης καθισμάτων.

\* Προαιρετικός εξοπλισμός/αξεσουάρ.

Το περιεχόμενο του παρόντος εγχειριδίου αντιπροσωπεύει την κατάσταση του εγχειριδίου χρήσης κατά τη στιγμή της εκτύπωσης και ενδέχεται να μην είναι απόλυτα έγκυρο σε μελλοντικές περιπτώσεις. Για περισσότερες πληροφορίες, ανατρέξτε στην πρώτη σελίδα για να δείτε ολόκληρη τη δήλωση αποποίησης ευθύνης.

[1] Αν ο συγχρονισμός θερμοκρασίας έχει απενεργοποιηθεί, η τρέχουσα θερμοκρασία εμφανίζεται τόσο στην πλευρά του οδηγού όσο και στην πλευρά του οδηγού.

## 8.2. Κατανομή αέρα

### 8.2.1. Ενεργοποίηση και απενεργοποίηση της ανακυκλοφορίας αέρα

Η λειτουργία ανακυκλοφορίας του αέρα αφήνει τον εξωτερικό πνιγηρό αέρα, τα καυσαέρια, κ.λπ. έξω από την καμπίνα, ανακυκλώνοντας τον αέρα που υπάρχει μέσα στον χώρο επιβατών.

1 Για να εμφανιστεί η προβολή κλιματισμού, πατήστε στο κουμπί θερμοκρασίας στο κάτω μέρος της κεντρικής οθόνης στη μέση.



Πατήστε στο κουμπί ανακυκλοφορίας αέρα.

➤ Η ανακυκλοφορία αέρα ενεργοποιείται/απενεργοποιείται και το κουμπί φωτίζεται/σβήνει.

#### **Σημαντικό**

Αν η ανακυκλοφορία του αέρα στο εσωτερικό του αυτοκινήτου παραταθεί για μεγάλο χρονικό διάστημα, υπάρχει περίπτωση να θαμπώσουν τα τζάμια.

#### **Σημείωση**

Η ενεργοποίηση της ανακυκλοφορίας αέρα δεν είναι εφικτή όταν το σύστημα αποθάμβωσης είναι ενεργοποιημένο στη μέγιστη ένταση.

#### **Σημείωση**

Αν ο αισθητήρας ποιότητας αέρα ανιχνεύσει ότι ο εξωτερικός αέρας είναι ρυπαρός, η εισαγωγή αέρα κλείνει και η ανακυκλοφορία του αέρα ενεργοποιείται αυτόματα.

## 8.2.2. Ενεργοποίηση και απενεργοποίηση της ρύθμισης ώρας για την ανακυκλοφορία αέρα

Η λειτουργία ανακυκλοφορίας του αέρα αφήνει τον εξωτερικό πνιγηρό αέρα, τα καυσαέρια, κ.λπ. έξω από την καμπίνα, ανακυκλώνοντας τον αέρα που υπάρχει μέσα στον χώρο επιβατών.

Υπάρχει η δυνατότητα να ορίσετε αν ο χρονοδιακόπτης ανακυκλοφορίας αέρα θα ενεργοποιείται/απενεργοποιείται. Όταν ο χρονοδιακόπτης είναι ενεργοποιημένος, η ανακυκλοφορία αέρα απενεργοποιείται αυτόματα μετά από 20 λεπτά.

- 1 Για να εμφανιστεί η προβολή κλιματισμού, πατήστε στο κουμπί θερμοκρασίας στο κάτω μέρος της κεντρικής οθόνης στη μέση.
- 2 Πατήστε το κουμπί •••
- 3 Επιλέξτε τη ρύθμιση που θέλετε από την επιλογή **Χρονοδιακόπτης ανακυκλοφορίας** για να ενεργοποιηθεί/απενεργοποιηθεί ο χρονοδιακόπτης για την ανακυκλοφορία αέρα.

## 8.2.3. Ενεργοποίηση και απενεργοποίηση μέγ. αποθάμβωσης

Η λειτουργία μέγ. αποθάμβωσης χρησιμοποιείται για τη γρήγορη αποθάμβωση και απομάκρυνση του πάγου από το παρμπρίζ και τα παράθυρα.

Η μέγ. αποθάμβωση απενεργοποιεί την αυτόματη ρύθμιση του κλιματισμού και της ανακυκλοφορίας αέρα, ενεργοποιεί τον κλιματισμό και αλλάζει την ταχύτητα του ανεμιστήρα σε 5 και τη θερμοκρασία σε HI.

### Σημείωση

Αν αλλάξετε την ταχύτητα του ανεμιστήρα σε 5, τα επίπεδα θορύβου αυξάνονται.

Όταν απενεργοποιήσετε τη μέγ. αποθάμβωση, το σύστημα κλιματισμού επιστρέφει στις προηγούμενες ρυθμίσεις.

## Ενεργοποίηση και απενεργοποίηση μέγ. αποθάμβωσης από την κεντρική κονσόλα

Στην κεντρική κονσόλα υπάρχει ένα φυσικό κουμπί για γρήγορη πρόσβαση στη λειτουργία μέγ. αποθάμβωσης.

Στα αυτοκίνητα με θερμαινόμενο παρμπρίζ\*, με το πρώτο πάτημα του κουμπιού ενεργοποιείται η θέρμανση και με το επόμενο πάτημα ενεργοποιείται η μέγιστη ρύθμιση ξεπαγώματος. Με ένα τρίτο πάτημα, απενεργοποιούνται και τα δύο.



Φυσικό κουμπί στην κεντρική κονσόλα.

Αυτοκίνητα χωρίς θερμαινόμενο παρμπρίζ:

- 1 Πατήστε το κουμπί.
  - Η μέγιστη απόψυξη ενεργοποιείται/απενεργοποιείται και το κουμπί φωτίζεται/σβήνει. Οι θερμοκρασίες στις διάφορες ζώνες κλιματισμού δεν συγχρονίζονται όσο είναι ενεργοποιημένη η μέγ. απόψυξη.

Αυτοκίνητα με θερμαινόμενο παρμπρίζ:

- 1 Πατήστε το κουμπί επανειλημμένα, για εναλλαγή ανάμεσα στα τρία επίπεδα ρύθμισης:
  - Ενεργοποιημένο θερμαινόμενο παρμπρίζ
  - Ενεργοποιημένο θερμαινόμενο παρμπρίζ και μέγ. αποθάμβωση
  - Απενεργοποιημένο
  - Το θερμαινόμενο πίσω παρμπρίζ και η μέγ. αποθάμβωση ενεργοποιούνται/απενεργοποιούνται και το κουμπί φωτίζεται/σβήνει.

#### Σημείωση

Η μέγιστη αποθάμβωση ενεργοποιείται με ορισμένη καθυστέρηση για να αποφευχθεί η απότομη αύξηση στην ταχύτητα του ανεμιστήρα, αν απενεργοποιήσετε το θερμαινόμενο παρμπρίζ πατώντας δύο φορές στιγμιαία το κουμπί.

## Ενεργοποίηση και απενεργοποίηση μέγ. αποθάμβωσης από την κεντρική οθόνη

Το περιεχόμενο του παρόντος εγχειριδίου αντιπροσωπεύει την κατάσταση του εγχειριδίου χρήσης κατά τη στιγμή της εκτύπωσης και ενδέχεται να μην είναι απόλυτα έγκυρο σε μελλοντικές περιπτώσεις. Για περισσότερες πληροφορίες, ανατρέξτε στην πρώτη σελίδα για να δείτε ολόκληρη τη δήλωση αποποίησης ευθύνης.

1 Για να εμφανιστεί η προβολή κλιματισμού, πατήστε στο κουμπί θερμοκρασίας στο κάτω μέρος της κεντρικής οθόνης στη μέση.



Πατήστε στο κουμπί μέγ. αποθάμβωσης.

➤ Η μέγιστη απόψυξη ενεργοποιείται/απενεργοποιείται και το κουμπί φωτίζεται/σβήνει. Οι θερμοκρασίες στις διάφορες ζώνες κλιματισμού δεν συγχρονίζονται όσο είναι ενεργοποιημένη η μέγ. απόψυξη.

\* Προαιρετικός εξοπλισμός/αξεσουάρ.

## 8.2.4. Κατανομή αέρα

Το σύστημα κλιματισμού κατανέμει τον εισερχόμενο αέρα μέσω ορισμένων διαφορετικών αεραγωγών στον χώρο επιβατών.

### Αυτόματη και χειροκίνητη κατανομή αέρα

Με τον αυτορυθμιζόμενο κλιματισμό σε λειτουργία, η κατανομή αέρα πραγματοποιείται αυτόματα. Αν είναι απαραίτητο, μπορείτε να ρυθμίσετε την κατανομή αέρα χειροκίνητα.

### Ρυθμιζόμενοι αεραγωγοί

Ορισμένοι από τους αεραγωγούς στο αυτοκίνητο είναι ρυθμιζόμενοι, που σημαίνει ότι μπορείτε να ανοίξετε/κλείσετε τον αεραγωγό για να στραφεί ο αέρας προς συγκεκριμένη κατεύθυνση.

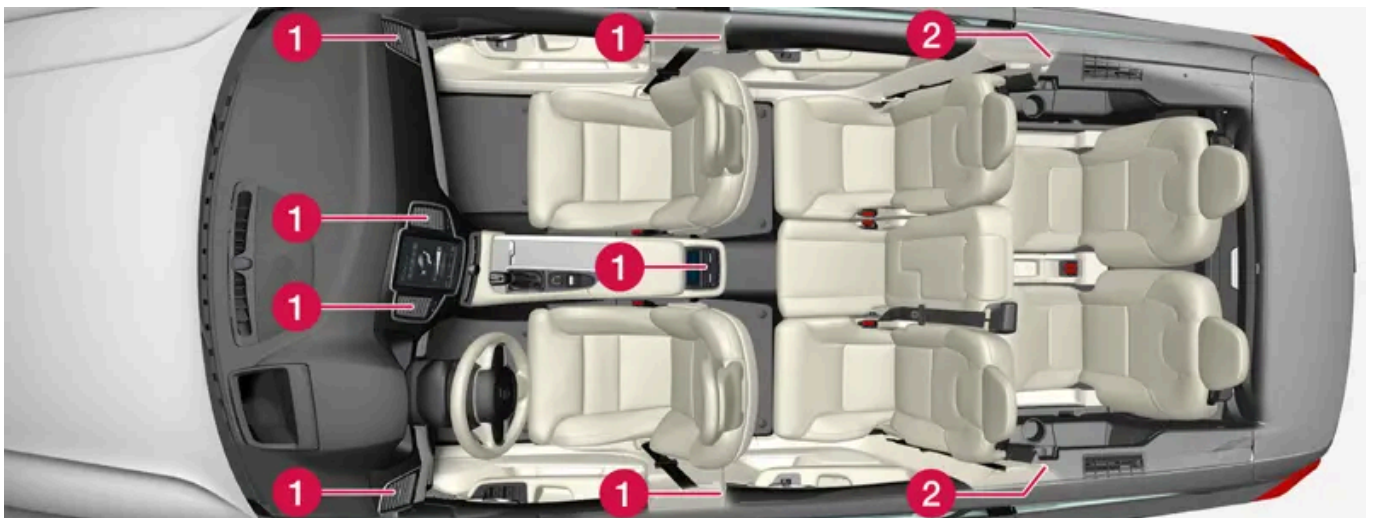

Θέση των ρυθμιζόμενων αεραγωγών στον χώρο επιβατών.

1 Με δύο σειρές καθισμάτων - τέσσερις στον πίνακα οργάνων, δύο στο πίσω μέρος της επιμήκους κονσόλας και από ένας στην κολόνα κάθε πόρτας ανάμεσα στις μπροστινές και πίσω πόρτες.

Το περιεχόμενο του παρόντος εγχειριδίου αντιπροσωπεύει την κατάσταση του εγχειριδίου χρήσης κατά τη στιγμή της εκτύπωσης και ενδέχεται να μην είναι απόλυτα έγκυρο σε μελλοντικές περιπτώσεις. Για περισσότερες πληροφορίες, ανατρέξτε στην πρώτη σελίδα για να δείτε ολόκληρη τη δήλωση αποποίησης ευθύνης.



## 8.2.5. Αλλαγή της κατανομής αέρα

Μπορείτε να αλλάξετε την κατανομή αέρα χειροκίνητα αν χρειάζεται.

- 1 Για να εμφανιστεί η προβολή κλιματισμού, πατήστε στο σύμβολο θερμοκρασίας στο κάτω μέρος της κεντρικής οθόνης στη μέση.
  - 2 Τα κουμπιά κατανομής αέρα στην προβολή κλιματισμού βρίσκονται στο κέντρο γύρω από το κουμπί **AUTO**, από πάνω προς τα κάτω:
    - Κατανομή αέρα - αεραγωγοί αποθάμβωσης παρμπρίζ
    - Κατανομή αέρα - αεραγωγοί στο ταμπλό και την κεντρική κονσόλα
    - Κατανομή αέρα - αεραγωγοί στο δάπεδοΠατήστε ένα ή περισσότερα από τα κουμπιά κατανομής αέρα για να ανοίξει/κλείσει η αντίστοιχη ροή αέρα.
- Η κατανομή αέρα αλλάζει και τα κουμπιά φωτίζονται/σβήνουν.  
Αν αποεπιλέξετε όλα τα κουμπιά κατανομής αέρα στη χειροκίνητη λειτουργία, το σύστημα κλιματισμού επιστρέφει στην αυτόματη ρύθμιση του κλιματισμού.
- 

## 8.2.6. Άνοιγμα, κλείσιμο και ρύθμιση των αεραγωγών

Ορισμένοι αεραγωγοί στον χώρο επιβατών μπορούν να ανοίγουν, να κλείνουν και να ρυθμίζονται ξεχωριστά.

Αν οι ακριανοί αεραγωγοί του αυτοκινήτου είναι στραμμένοι προς τα παράθυρα, τότε το θάμπωμα μπορεί να εξαλειφθεί.

Αν οι ακριανοί αεραγωγοί είναι στραμμένοι προς τα μέσα, τότε, όταν επικρατούν υψηλές θερμοκρασίες, στον χώρο επιβατών επικρατεί ευχάριστο κλίμα.

### Άνοιγμα και κλείσιμο των αεραγωγών

- 1 Γυρίστε τον περιστροφικό ρυθμιστή, για να ανοίξει/κλείσει η ροή του αέρα από τον αεραγωγό.  
Όσο μακρύτερες είναι οι λευκές γραμμές που φαίνονται στον περιστροφικό ρυθμιστή, τόσο μεγαλύτερη είναι η ροή του αέρα.

### Ρύθμιση των αεραγωγών

Το περιεχόμενο του παρόντος εγχειριδίου αντιπροσωπεύει την κατάσταση του εγχειριδίου χρήσης κατά τη στιγμή της εκτύπωσης και ενδέχεται να μην είναι απόλυτα έγκυρο σε μελλοντικές περιπτώσεις. Για περισσότερες πληροφορίες, ανατρέξτε στην πρώτη σελίδα για να δείτε ολόκληρη τη δήλωση αποποίησης ευθύνης.

- 1 Μετακινήστε τον μοχλό στο κέντρο του αεραγωγού οριζόντια/κάθετα, για να κατευθύνετε τη ροή του αέρα από τον αεραγωγό.

---

## 8.3. Ποιότητα αέρα

---

### 8.3.1. Ποιότητα αέρα

Τα επιλεγμένα υλικά για τον χώρο επιβατών και το σύστημα καθαρισμού αέρα διασφαλίζουν ότι η ποιότητα του αέρα στον χώρο επιβατών είναι υψηλή.

#### Υλικά στο χώρο επιβατών

Το εσωτερικό στο χώρο επιβατών έχει σχεδιαστεί έτσι, ώστε να είναι ευχάριστο και άνετο, ακόμη και για άτομα που υποφέρουν από αλλεργίες και άσθμα.

Τα ταπέτα τόσο στο χώρο επιβατών όσο και στο χώρο αποσκευών αφαιρούνται και καθαρίζονται εύκολα.

Χρησιμοποιείτε καθαριστικά υλικά και προϊόντα φροντίδας αυτοκινήτου που συνιστώνται από τη Volvo για τον καθαρισμό του εσωτερικού.

#### Σύστημα καθαρισμού αέρα

Εκτός από το φίλτρο του χώρου επιβατών, το αυτοκίνητο διαθέτει ένα σύστημα καθαρισμού του αέρα που συμβάλλει ώστε η ποιότητα του αέρα στον χώρο επιβατών να διατηρείται σε υψηλά επίπεδα.

---

### 8.3.2. Advanced Air Cleaner\*

Το Advanced Air Cleaner είναι ένα πλήρως αυτόματο φίλτρο αέρα που συγκεντρώνει τους ρύπους υπό μορφή αερομεταφερόμενων αιωρούμενων μικροσωματιδίων και τα καυσαέρια στο φίλτρο του χώρου επιβατών, γεγονός που βελτιώνει την ατμόσφαιρα στον χώρο επιβατών.

Η λειτουργία ενεργοποιείται αυτόματα κατά την εκκίνηση του αυτοκινήτου.

Τα αερομεταφερόμενα αιωρούμενα μικροσωματίδια ορισμένες φορές ονομάζονται AM<sub>2,5</sub> (σωματίδια μικρότερα από 2,5 μm) και η ποσότητα αυτών των σωματιδίων μέσα στο αυτοκίνητο μετράται από έναν από τους αισθητήρες κλιματισμού του αυτοκινήτου. Αυτές οι τιμές μέσα στο αυτοκίνητο παρατίθενται στην εφαρμογή Air Quality που μπορείτε να κατεβάσετε (download).

\* Προαιρετικός εξοπλισμός/αξεσουάρ.

Το περιεχόμενο του παρόντος εγχειριδίου αντιπροσωπεύει την κατάσταση του εγχειριδίου χρήσης κατά τη στιγμή της εκτύπωσης και ενδέχεται να μην είναι απόλυτα έγκυρο σε μελλοντικές περιπτώσεις. Για περισσότερες πληροφορίες, ανατρέξτε στην πρώτη σελίδα για να δείτε ολόκληρη τη δήλωση αποποίησης ευθύνης.

---

### 8.3.3. CleanZone \*

Η λειτουργία CleanZone ελέγχει και επισημαίνει αν πληρούνται όλες οι προϋποθέσεις καλής ποιότητας αέρα στον χώρο επιβατών.

Αν οι προϋποθέσεις δεν πληρούνται, το κείμενο **CleanZone**, το οποίο εμφανίζεται στην προβολή κλιματισμού, είναι λευκό.

Όταν πληρούνται όλες οι προϋποθέσεις, ως σχετική ένδειξη, το χρώμα του κειμένου αλλάζει σε μπλε.

Προϋποθέσεις που πρέπει να πληρούνται:

- Όλες οι πόρτες και η πόρτα του χώρου αποσκευών είναι κλειστές.
- Τα παράθυρα και η πανοραμική οροφή\* είναι κλειστά.
- Το σύστημα ποιότητας αέρα Interior Air Quality System\* είναι ενεργοποιημένο.
- Ο ανεμιστήρας εξαερισμού είναι ενεργοποιημένος.
- Η ανακυκλοφορία αέρα είναι απενεργοποιημένη.

#### Σημείωση

Το CleanZone δεν δείχνει αν η ποιότητα του αέρα είναι καλή. Δείχνει μόνο ότι πληρούνται οι προϋποθέσεις για καλή ποιότητα αέρα.

\* Προαιρετικός εξοπλισμός/αξεσουάρ.

---

### 8.3.4. Clean Zone Interior Package \*

Το Clean Zone Interior Package (CZIP) περιλαμβάνει μια σειρά από τροποποιήσεις που διατηρούν τον χώρο επιβατών ακόμη πιο καθαρό από αλλεργιογόνες και ασθματογόνες ουσίες, μεταξύ άλλων.

Συμπεριλαμβάνονται τα εξής:

- Προηγμένη λειτουργία ανεμιστήρα, που σημαίνει ότι ο ανεμιστήρας αρχίζει να λειτουργεί, όταν ξεκλειδώνετε το αυτοκίνητο με το κλειδί. Ο ανεμιστήρας τροφοδοτεί το χώρο επιβατών με φρέσκο αέρα. Η λειτουργία ενεργοποιείται όταν χρειάζεται, και απενεργοποιείται αυτόματα μετά από κάποιο διάστημα ή όταν ανοίξει κάποια από τις πόρτες. Το χρονικό διάστημα λειτουργίας του ανεμιστήρα μειώνεται σταδιακά λόγω μειωμένων αναγκών μέχρι το αυτοκίνητο να γίνει 4 ετών.
- Το πλήρως αυτόματο σύστημα ποιότητας αέρα Interior Air Quality System (IAQS).

\* Προαιρετικός εξοπλισμός/αξεσουάρ.

## 8.3.5. Interior Air Quality System \*

Το Interior Air Quality System (IAQS) είναι ένα πλήρως αυτόματο σύστημα καθαρισμού αέρα που διαχωρίζει τα αέρια και τα σωματίδια, ώστε να μειωθούν τα επίπεδα οσμών και ρύπων στον χώρο επιβατών.

Το IAQS αποτελεί μέρος του Clean Zone Interior Package (CZIP) και καθαρίζει τον αέρα στον χώρο επιβατών από ρυπογόνες ουσίες όπως σωματίδια, υδρογονάνθρακες, οξειδία του αζώτου και επιφανειακό όζον.

Αν ο αισθητήρας ποιότητας αέρα ανιχνεύσει ότι ο εξωτερικός αέρας είναι ρυπαρός, η εισαγωγή αέρα κλείνει και ενεργοποιείται η ανακυκλοφορία αέρα.

### Σημείωση

Σε ψυχρό κλίμα, η ανακυκλοφορία του αέρα είναι περιορισμένη για να αποτραπεί το θάμπωμα.

Αν θαμπώσουν τα τζάμια, θα πρέπει χρησιμοποιήσετε το σύστημα αποθάμβωσης για το παρμπρίζ, τα πλαϊνά παράθυρα και το πίσω παρμπρίζ.

\* Προαιρετικός εξοπλισμός/αξεσουάρ.

## 8.3.6. Φίλτρο χώρου επιβατών

Ο αέρας που εισέρχεται στο χώρο επιβατών καθαρίζεται μέσω ενός φίλτρου.

### Αντικατάσταση του φίλτρου χώρου επιβατών

Για να διατηρηθεί η υψηλή απόδοση του συστήματος κλιματισμού, το φίλτρο πρέπει να αντικαθίσταται σε τακτά χρονικά διαστήματα. Ακολουθήστε τις οδηγίες του προγράμματος σέρβις της Volvo για τα συνιστώμενα διαστήματα αντικατάστασης. Εάν το αυτοκίνητο χρησιμοποιείται σε υπερβολικά ρυπογόνο περιβάλλον, το φίλτρο ίσως πρέπει να αντικαθίσταται συχνότερα.

### Σημείωση

Υπάρχουν διάφοροι τύποι φίλτρου για το χώρο επιβατών. Βεβαιωθείτε ότι έχει τοποθετηθεί το σωστό φίλτρο.

## 8.3.7. Καθαρισμός αέρα \*

Ο καθαρισμός του αέρα του αυτοκινήτου πριν από την αναχώρηση χρησιμοποιείται, για να βελτιωθεί η ποιότητα του αέρα στον χώρο επιβατών.

Μπορείτε να εκκινήσετε τον καθαρισμό του αέρα απευθείας από την κεντρική οθόνη, ωστόσο εκκινείται αυτόματα όταν ολοκληρώνεται ο προκλιματισμός.

Το περιεχόμενο του παρόντος εγχειριδίου αντιπροσωπεύει την κατάσταση του εγχειριδίου χρήσης κατά τη στιγμή της εκτύπωσης και ενδέχεται να μην είναι απόλυτα έγκυρο σε μελλοντικές περιπτώσεις. Για περισσότερες πληροφορίες, ανατρέξτε στην πρώτη σελίδα για να δείτε ολόκληρη τη δήλωση αποποίησης ευθύνης.

Αυτή η λειτουργία χρησιμοποιεί τον εξαερισμό για να διοχετευτεί φρέσκος αέρας στον χώρο επιβατών και στη συνέχεια κυκλοφορεί τον αέρα μέσω του φίλτρου καμπίνας του συστήματος κλιματισμού.

Μπορείτε να παρακολουθείτε τον αριθμό αιωρούμενων μικροσωματιδίων (AM<sub>2,5</sub>) που υπάρχουν στον χώρο επιβατών μέσω της εφαρμογής Volvo Cars στη διάρκεια του κύκλου καθαρισμού αέρα.

\* Προαιρετικός εξοπλισμός/αξεσουάρ.

---

## 8.3.8. Έναρξη και απενεργοποίηση του καθαρισμού αέρα \*

Ο καθαρισμός αέρα βελτιώνει την ποιότητα του αέρα στον χώρο επιβατών πριν οδηγήσετε. Η λειτουργία ενεργοποιείται απευθείας από την κεντρική οθόνη ή από την εφαρμογή Volvo Cars.

- 1 Για να εμφανιστεί η προβολή κλιματισμού, πατήστε στο κουμπί θερμοκρασίας στο κάτω μέρος της κεντρικής οθόνης στη μέση.
- 2 Πατήστε το κουμπί **Στάθμευση**.
- 3 Πατήστε **Έναρξη καθαρισμού αέρα**, για να αρχίσει ο καθαρισμός αέρα απευθείας.

### Σημείωση

Ο καθαρισμός του αέρα\* αρχίζει αυτόματα όταν ολοκληρώνεται ο προκλιματισμός.

Τα παράθυρα και οι πόρτες πρέπει να είναι κλειστές, για να είναι εφικτός ο καθαρισμός αέρα.

\* Προαιρετικός εξοπλισμός/αξεσουάρ.

---

## 8.3.9. Εφαρμογή Air Quality

Η εφαρμογή Air Quality είναι μια υπηρεσία που οπτικοποιεί τη μετρηθείσα ποσότητα αερομεταφερόμενων αιωρούμενων μικροσωματιδίων που υπάρχουν μέσα και έξω από το αυτοκίνητο σε ένα συγκεκριμένο χρονικό διάστημα.

Ο αισθητήρας κλίματος μετρά την ποσότητα των σωματιδίων AM<sub>2,5</sub> (σωματίδια μικρότερα από 2,5 μm) στον χώρο επιβατών<sup>[1]</sup>. Η ποσότητα των ρύπων έξω από το αυτοκίνητο μετράται από μια ανεξάρτητη υπηρεσία και βασίζεται σε προσωμοιωμένα δεδομένα.

Το περιεχόμενο του παρόντος εγχειριδίου αντιπροσωπεύει την κατάσταση του εγχειριδίου χρήσης κατά τη στιγμή της εκτύπωσης και ενδέχεται να μην είναι απόλυτα έγκυρο σε μελλοντικές περιπτώσεις. Για περισσότερες πληροφορίες, ανατρέξτε στην πρώτη σελίδα για να δείτε ολόκληρη τη δήλωση αποποίησης ευθύνης.

[1] Η διαθεσιμότητα των δεδομένων για τη γύρη διαφέρει ανάλογα με την αγορά.

---

## 8.4. Σύστημα κλιματισμού στάθμευσης

---

### 8.4.1. Προκαταρκτικός κλιματισμός

---

#### 8.4.1.1. Προκαταρκτικός κλιματισμός

Ο προκαταρκτικός κλιματισμός είναι λειτουργία κλιματισμού η οποία, αν είναι εφικτό, επιχειρεί να δημιουργήσει ευχάριστη θερμοκρασία στον χώρο επιβατών πριν αρχίσετε να οδηγείτε.

Ο προκλιματισμός μπορεί να τεθεί απευθείας σε λειτουργία ή να ρυθμιστεί μέσω του χρονοδιακόπτη από την κεντρική οθόνη. Μπορεί επίσης να τεθεί σε λειτουργία από μια συσκευή στην οποία έχει εγκατασταθεί η εφαρμογή Volvo Cars\*.

Η λειτουργία αξιοποιεί αρκετά συστήματα σε διαφορετικές περιπτώσεις:

- Σε ψυχρό κλίμα, το σύστημα προθέρμανσης κατά τη στάθμευση θερμαίνει τον χώρο επιβατών σε ευχάριστη θερμοκρασία.
- Ο κλιματισμός, σε θερμό κλίμα, δροσίζει τον χώρο επιβατών μέχρι τη θερμοκρασία άνεσης.
- Το ηλεκτρικό σύστημα θέρμανσης του τιμονιού\* και των καθισμάτων\* οδηγού και συνοδηγού ενεργοποιείται αυτόματα όταν επικρατούν χαμηλές θερμοκρασίες περιβάλλοντος.
- Η θέρμανση για το μπροστινό παρμπρίζ\*, το πίσω παρμπρίζ και τους εξωτερικούς καθρέπτες ενεργοποιούνται αυτόματα ανάλογα με την περίπτωση.

Κατά τον προκαταρκτικό κλιματισμό σε θερμό κλίμα, τα συμπυκνώματα που δημιουργούνται από το σύστημα κλιματισμού μπορεί να στάζουν κάτω από το αυτοκίνητο. Αυτό είναι φυσιολογικό.

#### Σημείωση

Μπορείτε να χρησιμοποιήσετε τον προκλιματισμό για να θερμανθεί το αυτοκίνητο ακόμη κι αν δεν είναι συνδεδεμένο σε ηλεκτρική πρίζα. Ο πλήρης προκλιματισμός είναι διαθέσιμος όταν η υβριδική μπαταρία είναι επαρκώς φορτισμένη. Διαφορετικά, η λειτουργία του προκλιματισμού υποβαθμίζεται ανάλογα με το επίπεδο φόρτισης της υβριδικής μπαταρίας.

Αν το αυτοκίνητο δεν είναι συνδεδεμένο σε ηλεκτρική πρίζα, μπορείτε να δροσίσετε για λίγο τον χώρο επιβατών όταν επικρατεί ζέστη θέτοντας απευθείας σε λειτουργία τον προκαταρκτικό κλιματισμό.

#### Σημείωση

Στη διάρκεια του προκαταρκτικού κλιματισμού του χώρου επιβατών, το αυτοκίνητο λειτουργεί μέχρι να επιτευχθεί η θερμοκρασία άνεσης και όχι η θερμοκρασία που έχει ρυθμιστεί στο σύστημα κλιματισμού.

#### Σημείωση

Ο καθαρισμός του αέρα\* αρχίζει αυτόματα όταν ολοκληρώνεται ο προκλιματισμός.

Τα παράθυρα και οι πόρτες πρέπει να είναι κλειστές, για να είναι εφικτός ο καθαρισμός αέρα.

\* Προαιρετικός εξοπλισμός/αξεσουάρ.

## 8.4.1.2. Έναρξη και απενεργοποίηση του προκαταρκτικού κλιματισμού

Ο προκαταρκτικός κλιματισμός θερμαίνει ή δροσίζει τον χώρο επιβατών, αν είναι εφικτό, πριν οδηγήσετε. Η λειτουργία ενεργοποιείται απευθείας από την κεντρική οθόνη ή από την εφαρμογή Volvo Cars.

Το περιεχόμενο του παρόντος εγχειριδίου αντιπροσωπεύει την κατάσταση του εγχειριδίου χρήσης κατά τη στιγμή της εκτύπωσης και ενδέχεται να μην είναι απόλυτα έγκυρο σε μελλοντικές περιπτώσεις. Για περισσότερες πληροφορίες, ανατρέξτε στην πρώτη σελίδα για να δείτε ολόκληρη τη δήλωση αποποίησης ευθύνης.

- 1 Για να εμφανιστεί η προβολή κλιματισμού, πατήστε στο κουμπί θερμοκρασίας στο κάτω μέρος της κεντρικής οθόνης στη μέση.
- 2 Πατήστε το κουμπί **Στάθμευση**.
- 3 Πατήστε **Έναρξη θέρμανσης/ψύξης** για να αρχίσει ο προκλιματισμός απευθείας.

**i** Σημείωση

Οι πόρτες και τα παράθυρα του αυτοκινήτου πρέπει να είναι κλειστά κατά τον προκαταρκτικό κλιματισμό του χώρου επιβατών.

**i** Σημείωση

Ο καθαρισμός του αέρα\* αρχίζει αυτόματα όταν ολοκληρώνεται ο προκλιματισμός.

Τα παράθυρα και οι πόρτες πρέπει να είναι κλειστές, για να είναι εφικτός ο καθαρισμός αέρα.

**i** Σημείωση

Όταν το αυτοκίνητο αρχίζει να κινείται <sup>[1]</sup>, ο προκλιματισμός τίθεται εκτός λειτουργίας.

\* Προαιρετικός εξοπλισμός/αξεσουάρ.

<sup>[1]</sup> Χρήση του προγράμματος Drive

### 8.4.1.3. Ρύθμιση ώρας για τον προκαταρκτικό κλιματισμό\*

Μπορείτε να ρυθμίσετε τον χρονοδιακόπτη έτσι, ώστε ο προκαταρκτικός κλιματισμός να τίθεται εκτός λειτουργίας μια προκαθορισμένη ώρα.

Ο χρονοδιακόπτης μπορεί να διαχειριστεί έως 8 διαφορετικές ρυθμίσεις για

- μια ώρα σε μία ή περισσότερες ημέρες της εβδομάδας, με ή χωρίς επανάληψη.

**i** Σημείωση

Μπορείτε να χρησιμοποιήσετε τον προκλιματισμό για να θερμανθεί το αυτοκίνητο ακόμη κι αν δεν είναι συνδεδεμένο σε ηλεκτρική πρίζα. Ο πλήρης προκλιματισμός είναι διαθέσιμος όταν η υβριδική μπαταρία είναι επαρκώς φορτισμένη. Διαφορετικά, η λειτουργία του προκλιματισμού υποβαθμίζεται ανάλογα με το επίπεδο φόρτισης της υβριδικής μπαταρίας.

Αν το αυτοκίνητο δεν είναι συνδεδεμένο σε ηλεκτρική πρίζα, μπορείτε να δροσίσετε για λίγο τον χώρο επιβατών όταν επικρατεί ζέστη θέτοντας απευθείας σε λειτουργία τον προκαταρκτικό κλιματισμό.

Το περιεχόμενο του παρόντος εγχειριδίου αντιπροσωπεύει την κατάσταση του εγχειριδίου χρήσης κατά τη στιγμή της εκτύπωσης και ενδέχεται να μην είναι απόλυτα έγκυρο σε μελλοντικές περιπτώσεις. Για περισσότερες πληροφορίες, ανατρέξτε στην πρώτη σελίδα για να δείτε ολόκληρη τη δήλωση αποποίησης ευθύνης.



\* Προαιρετικός εξοπλισμός/αξεσουάρ.

---

### 8.4.1.4. Ενεργοποίηση και απενεργοποίηση της ρύθμισης ώρας για τον προκαταρκτικό κλιματισμό \*

Μπορείτε να ενεργοποιήσετε ή να απενεργοποιήσετε μια ρύθμιση ώρας στον χρονοδιακόπτη για τον προκαταρκτικό κλιματισμό ανάλογα με τις ανάγκες.

- 1 Ανοίξτε την προβολή κλιματισμού στην κεντρική οθόνη.
- 2 Επιλέξτε την καρτέλα **Στάθμευση**.
- 3 Για να ενεργοποιήσετε/απενεργοποιήσετε μια ρύθμιση ώρας, πατήστε στο κουμπί στα δεξιά της ρύθμισης.
  - > Η ρύθμιση ώρας ενεργοποιείται/απενεργοποιείται και το κουμπί φωτίζεται/σβήνει.

\* Προαιρετικός εξοπλισμός/αξεσουάρ.

---

### 8.4.1.5. Διαγραφή της ρύθμισης ώρας για τον προκαταρκτικό κλιματισμό \*

Μια ρύθμιση ώρας για τον προκλιματισμό, που δεν τη χρειάζεστε πλέον, μπορείτε να τη διαγράψετε.

- 1 Ανοίξτε την προβολή κλιματισμού στην κεντρική οθόνη.
- 2 Επιλέξτε την καρτέλα **Στάθμευση**.
- 3 Πατήστε στη ρύθμιση ώρας που θέλετε να διαγράψετε.
- 4 Πατήστε **Διαγραφή χρονοδιακόπτη**.
  - > Η ρύθμιση ώρας διαγράφηκε.

\* Προαιρετικός εξοπλισμός/αξεσουάρ.

## 8.4.1.6. Προσθήκη και τροποποίηση της ρύθμισης ώρας για τον προκαταρκτικό κλιματισμό\*

Ο χρονοδιακόπτης για τον προκαταρκτικό κλιματισμό μπορεί να διαχειριστεί έως 8 ρυθμίσεις ώρας.

### Προσθήκη ρύθμισης ώρας

- 1 Ανοίξτε την προβολή κλιματισμού στην κεντρική οθόνη.
- 2 Επιλέξτε την καρτέλα **Στάθμευση**.
- 3 Πατήστε το κουμπί **Χρονοδιακόπτες**.
- 4 Πατήστε το κουμπί **Προσθήκη νέου χρονοδιακόπτη**.

#### Σημείωση

Δεν μπορείτε να προσθέσετε ρύθμιση ώρας αν έχουν καταχωρηθεί ήδη 8 ρυθμίσεις για το χρονοδιακόπτη. Διαγράψτε μια ρύθμιση ώρας για να μπορέσετε να προσθέσετε νέα ρύθμιση.

- 5 Ορίστε μια ώρα για μία ή περισσότερες ημέρες της εβδομάδας. Για να ενεργοποιήσετε/απενεργοποιήσετε την επανάληψη, πατήστε **Εβδομαδιαία επανάληψη**.
  - 6 Πατήστε το κουμπί **Ρύθμιση χρονοδιακόπτη**.
- > Η ρύθμιση ώρας προστίθεται στη λίστα και ενεργοποιείται.

### Τροποποίηση ρύθμισης ώρας

- 1 Ανοίξτε την προβολή κλιματισμού στην κεντρική οθόνη.
  - 2 Επιλέξτε την καρτέλα **Στάθμευση**.
  - 3 Πατήστε στη ρύθμιση ώρας που θέλετε να αλλάξετε.
- > Εμφανίζεται ένα αναδυόμενο παράθυρο.
- 4 Τροποποιήστε τη ρύθμιση ώρας με τον ίδιο τρόπο που περιγράφεται στην "Προσθήκη ρύθμισης ώρας" παραπάνω.

\* Προαιρετικός εξοπλισμός/αξεσουάρ.

## 8.4.2. Προκαταρκτικός καθαρισμός

---

### 8.4.2.1. Καθαρισμός αέρα\*

Ο καθαρισμός του αέρα του αυτοκινήτου πριν από την αναχώρηση χρησιμοποιείται, για να βελτιωθεί η ποιότητα του αέρα στον χώρο επιβατών.

Μπορείτε να εκκινήσετε τον καθαρισμό του αέρα απευθείας από την κεντρική οθόνη, ωστόσο εκκινείται αυτόματα όταν ολοκληρώνεται ο προκλιματισμός.

Αυτή η λειτουργία χρησιμοποιεί τον εξαερισμό για να διοχετευτεί φρέσκος αέρας στον χώρο επιβατών και στη συνέχεια κυκλοφορεί τον αέρα μέσω του φίλτρου καμπίνας του συστήματος κλιματισμού.

Μπορείτε να παρακολουθείτε τον αριθμό αιωρούμενων μικροσωματιδίων ( $AM_{2,5}$ ) που υπάρχουν στον χώρο επιβατών μέσω της εφαρμογής Volvo Cars στη διάρκεια του κύκλου καθαρισμού αέρα.

\* Προαιρετικός εξοπλισμός/αξεσουάρ.

---

### 8.4.2.2. Έναρξη και απενεργοποίηση του καθαρισμού αέρα\*

Ο καθαρισμός αέρα βελτιώνει την ποιότητα του αέρα στον χώρο επιβατών πριν οδηγήσετε.

Η λειτουργία ενεργοποιείται απευθείας από την κεντρική οθόνη ή από την εφαρμογή Volvo Cars.

- 1 Για να εμφανιστεί η προβολή κλιματισμού, πατήστε στο κουμπί θερμοκρασίας στο κάτω μέρος της κεντρικής οθόνης στη μέση.
- 2 Πατήστε το κουμπί **Στάθμευση**.
- 3 Πατήστε **Έναρξη καθαρισμού αέρα**, για να αρχίσει ο καθαρισμός αέρα απευθείας.

#### Σημείωση

Ο καθαρισμός του αέρα\* αρχίζει αυτόματα όταν ολοκληρώνεται ο προκλιματισμός.

Τα παράθυρα και οι πόρτες πρέπει να είναι κλειστές, για να είναι εφικτός ο καθαρισμός αέρα.

\* Προαιρετικός εξοπλισμός/αξεσουάρ.

## 8.4.3. Κλιματισμός κατά την στάθμευση







Το σύστημα κλιματισμού στάθμευσης είναι ένας γενικός όρος για διάφορες λειτουργίες που βελτιώνουν το κλίμα στον χώρο επιβατών όταν το αυτοκίνητο είναι σταθμευμένο, π.χ. προκαταρκτικός κλιματισμός.

Οι λειτουργίες που υπάγονται στο σύστημα κλιματισμού στάθμευσης ρυθμίζονται από την επιλογή **Στάθμευση** στην προβολή κλιματισμού στην κεντρική οθόνη. Για να εμφανιστεί η προβολή κλιματισμού, πατήστε στο σύμβολο θερμοκρασίας στο κάτω μέρος της κεντρικής οθόνης στη μέση.

## 8.4.4. Ενδεικτικές λυχνίες και μηνύματα για το σύστημα κλιματισμού στάθμευσης

Στην οθόνη του οδηγού μπορούν να εμφανίζονται διάφορα σύμβολα και μηνύματα σχετικά με το σύστημα κλιματισμού στάθμευσης.

Τα μηνύματα για το σύστημα κλιματισμού στάθμευσης μπορούν επίσης να εμφανίζονται σε μια συσκευή που διαθέτει την εφαρμογή Volvo Cars\*.

Λυχνία	Μήνυμα	Ερμηνεία
	Σύστημα κλιματισμού κατά τη στάθμευση Απαιτείται σέρβις	Το σύστημα κλιματισμού στάθμευσης είναι απενεργοποιημένο. Απευθυνθείτε σε ένα συνεργείο <sup>[1]</sup> για έλεγχο της λειτουργίας το συντομότερο δυνατό.
	Σύστημα κλιματισμού κατά τη στάθμευση προσωρινά μη διαθέσιμο	Το σύστημα κλιματισμού στάθμευσης είναι προσωρινά απενεργοποιημένο.
	Σύστημα κλιματισμού κατά τη στάθμευση μη διαθέσιμο Στάθμη καυσίμου πολύ χαμηλή <sup>[2]</sup>	Το σύστημα κλιματισμού στάθμευσης δεν μπορεί να ενεργοποιηθεί όταν η στάθμη καυσίμου είναι πολύ χαμηλή για να τεθεί σε λειτουργία το σύστημα προθέρμανσης κατά την στάθμευση*. Γεμίστε το ρεζερβουάρ του αυτοκινήτου.
	Σύστημα κλιματισμού κατά τη στάθμευση μη διαθέσιμο Ισχύς μπαταρίας πολύ χαμηλή	
	Έκπτωση λειτουργίας συστ κλιματισμ κατά τη στάθμευση Ισχύς μπαταρ πολύ χαμηλή	Το σύστημα κλιματισμού στάθμευσης δεν μπορεί να ενεργοποιηθεί αν η στάθμη φορτίου της υβριδικής μπαταρίας είναι τόσο χαμηλή που δεν μπορεί να τεθεί σε λειτουργία το σύστημα προθέρμανσης κατά την στάθμευση. Βάλτε μπροστά το αυτοκίνητο.
	Σύστ κλιματ στάθμ μη διαθέσιμο Ηλεκτρική τροφοδοσία μη συνδεδεμένη	Το σύστημα κλιματισμού στάθμευσης δεν μπορεί να ενεργοποιηθεί αν το καλώδιο φόρτισης δεν είναι συνδεδεμένο. Συνδέστε το καλώδιο φόρτισης.
	Το σύστημα κλιματισμού κατά τη στάθμευση δεν είναι διαθέσιμο Η επιθυμητή θερμοκρασία έχει επιτευχθεί	Το σύστημα κλιματισμού κατά τη στάθμευση δεν λειτουργεί διότι οι ανάγκες θερμότητας είναι μικρές.

\* Προαιρετικός εξοπλισμός/αξεσουάρ.

<sup>[1]</sup> Συνιστάται να απευθυνθείτε σε ένα εξουσιοδοτημένο συνεργείο της Volvo.

<sup>[2]</sup> Ισχύει για το σύστημα προθέρμανσης με καύσιμο

## 8.4.5. Λειτουργία ευχάριστης θερμοκρασίας κατά τη στάθμευση

Το κλίμα στον χώρο επιβατών του αυτοκινήτου μπορεί να διατηρηθεί ενώ το αυτοκίνητο είναι σταθμευμένο, π.χ. αν ο κινητήρας χρειάζεται να σβήσει αλλά ο/η οδηγός ή οι επιβάτες θέλουν να παραμείνουν μέσα στο αυτοκίνητο και να διατηρήσουν την ευχάριστη ατμόσφαιρα.

Η λειτουργία διατήρησης ευχάριστης θερμοκρασίας μπορεί να ενεργοποιηθεί μόνο με άμεση έναρξη από την κεντρική οθόνη.

Η λειτουργία αξιοποιεί αρκετά συστήματα σε διαφορετικές περιπτώσεις:

- Η υπολειπόμενη θέρμανση από τον κινητήρα, σε ψυχρό κλίμα, θερμαίνει τον χώρο επιβατών στη θερμοκρασία άνεσης.
- Όταν έχει ζέστη, ο εξαερισμός δροσίζει τον χώρο επιβατών αναρροφώντας αέρα απ' έξω από το αυτοκίνητο.

### Προειδοποίηση

Ποτέ μην αφήνετε παιδιά μόνα τους μέσα στο αυτοκίνητο ή άτομα που δεν είναι σε θέση να βγουν από το αυτοκίνητο χωρίς βοήθεια.

### Σημείωση

Η λειτουργία διατήρησης ευχάριστης θερμοκρασίας απενεργοποιείται όταν το αυτοκίνητο κλειδωθεί απ' έξω, για να αποφευχθεί η χρήση υπολειπόμενης θερμότητας άσκοπα. Σκοπός της λειτουργίας είναι να διατηρηθεί η ευχάριστη θερμοκρασία όταν ο οδηγός ή ο συνοδηγός παραμένουν μέσα στο αυτοκίνητο.

Υπάρχει ένα χρονικό όριο διατήρησης της θερμοκρασίας σε ευχάριστα επίπεδα σε ψυχρό κλίμα, που εξαρτάται από την ποσότητα της υπολειπόμενης θερμότητας που είναι διαθέσιμη.

## 8.4.6. Έναρξη και απενεργοποίηση της λειτουργίας διατήρησης ευχάριστης θερμοκρασίας κατά τη στάθμευση

Η λειτουργία διατήρησης ευχάριστης θερμοκρασίας διατηρεί το κλίμα στον χώρο επιβατών μετά από την οδήγηση. Η λειτουργία μπορεί να αξιοποιήσει την άμεση έναρξη από την κεντρική οθόνη.

1



Ανοίξτε την προβολή κλιματισμού στην κεντρική οθόνη, πατώντας το σύμβολο στη μέση της γραμμής κλιματισμού.

2 Πατήστε **Χρήση θερμότητας από την οδήγηση** για να ενεργοποιηθεί η λειτουργία ευχάριστης θερμοκρασίας.

> Η λειτουργία διατήρησης ευχάριστης θερμοκρασίας ενεργοποιείται/απενεργοποιείται και το κουμπί φωτίζεται/σβήνει.

### Σημείωση

Η έναρξη της λειτουργίας διατήρησης ευχάριστης θερμοκρασίας δεν είναι εφικτή, αν δεν απομένει αρκετή θερμότητα στον κινητήρα για να διατηρηθεί το κλίμα στον χώρο επιβατών ή αν η εξωτερική θερμοκρασία υπερβαίνει τους 20°C (68°F) περίπου.

### Σημείωση

Η λειτουργία διατήρησης ευχάριστης θερμοκρασίας απενεργοποιείται όταν το αυτοκίνητο κλειδωθεί απ' έξω, για να αποφευχθεί η χρήση υπολειπόμενης θερμότητας άσκοπα. Σκοπός της λειτουργίας είναι να διατηρηθεί η ευχάριστη θερμοκρασία όταν ο οδηγός ή ο συνοδηγός παραμένουν μέσα στο αυτοκίνητο.

Υπάρχει ένα χρονικό όριο διατήρησης της θερμοκρασίας σε ευχάριστα επίπεδα σε ψυχρό κλίμα, που εξαρτάται από την ποσότητα της υπολειπόμενης θερμότητας που είναι διαθέσιμη.

## 8.5. Σύστημα θέρμανσης

### 8.5.1. Καλοριφέρ

Το σύστημα θέρμανσης διαθέτει δύο επιμέρους λειτουργίες που συμβάλλουν στη θέρμανση του χώρου επιβατών ή του κινητήρα σε διαφορετικές καταστάσεις.

Το σύστημα θέρμανσης περιλαμβάνει δύο υπολειτουργίες:

- Σύστημα προθέρμανσης κατά τη στάθμευση - θερμαίνει τον χώρο επιβατών, αν είναι απαραίτητο, όταν είναι ενεργοποιημένος ο προκαταρκτικός κλιματισμός του συστήματος κλιματισμού στάθμευσης.
- Ανεξάρτητο σύστημα θέρμανσης - θερμαίνει τον χώρο επιβατών, αν είναι απαραίτητο, κατά την οδήγηση.

Το σύστημα προθέρμανσης είναι θερμαντήρας υψηλής τάσης και είναι τοποθετημένο στον θόλο του μπροστινού δεξιού τροχού.

### Μπαταρία και φόρτιση

Το σύστημα προθέρμανσης λειτουργεί από την υβριδική μπαταρία του αυτοκινήτου. Αν η στάθμη φόρτισης στην υβριδική μπαταρία είναι πολύ χαμηλή, τότε το σύστημα προθέρμανσης απενεργοποιείται αυτόματα και στην οθόνη του οδηγού εμφανίζεται ένα μήνυμα.

### Σημείωση

Βεβαιωθείτε ότι η μπαταρία είναι επαρκώς φορτισμένη αν πρέπει να χρησιμοποιήσετε το καλοριφέρ.

## 8.5.2. Σύστημα προθέρμανσης κατά την στάθμευση

Το σύστημα προθέρμανσης κατά τη στάθμευση θερμαίνει τον χώρο επιβατών όσο χρειάζεται πριν από την οδήγηση, αν ο προκαταρκτικός κλιματισμός του αυτοκινήτου είναι ενεργοποιημένος.

Το σύστημα προθέρμανσης κατά την στάθμευση είναι μία από τις δύο υπολειτουργίες του συστήματος προθέρμανσης του αυτοκινήτου. Το σύστημα θέρμανσης είναι τοποθετημένο στον θόλο του μπροστινού δεξιού τροχού.

Το σύστημα προθέρμανσης κατά τη στάθμευση τίθεται αυτόματα σε λειτουργία αν ο προκαταρκτικός κλιματισμός\* του συστήματος κλιματισμού στάθμευσης είναι ενεργοποιημένος και ο χώρος επιβατών χρειάζεται να προθερμανθεί.

Ο χρόνος λειτουργίας του θερμαντήρα διαφέρει ανάλογα με παράγοντες όπως η στάθμη της μπαταρίας, η θερμοκρασία στον χώρο επιβατών και η θερμοκρασία περιβάλλοντος. Αν η μπαταρία είναι πλήρως φορτισμένη, ο φορτιστής είναι συνδεδεμένος και ο χρονοδιακόπτης έχει ρυθμιστεί στην κατάλληλη ώρα πριν την αναχώρηση του αυτοκινήτου, υπάρχει δυνατότητα αυτόματης ενεργοποίησης του προηγμένου προκλιματισμού σε ψυχρό κλίμα. Η μέγιστη διάρκεια λειτουργίας του προηγμένου προκλιματισμού μπορεί να είναι 120 λεπτά. Ο ανώτατος χρόνος λειτουργίας χωρίς ενισχυμένο προκλιματισμό είναι 30 λεπτά.

### Σημείωση

Βεβαιωθείτε ότι η υβριδική μπαταρία είναι επαρκώς φορτισμένη, αν πρέπει να χρησιμοποιήσετε το σύστημα προθέρμανσης κατά τη στάθμευση.

\* Προαιρετικός εξοπλισμός/αξεσουάρ.

## 8.5.3. Ανεξάρτητο σύστημα θέρμανσης

Το ανεξάρτητο σύστημα θέρμανσης συμβάλλει στη θέρμανση του χώρου επιβατών και του κινητήρα ενώ οδηγείτε.

Το ανεξάρτητο σύστημα θέρμανσης είναι μία από τις δύο υπολειτουργίες του συστήματος θέρμανσης του αυτοκινήτου. Το σύστημα θέρμανσης είναι τοποθετημένο στον θόλο του μπροστινού δεξιού τροχού.

Το ανεξάρτητο σύστημα θέρμανσης τίθεται σε λειτουργία και ελέγχεται αυτόματα όταν χρειάζεται θέρμανση κατά την οδήγηση του αυτοκινήτου.

Απενεργοποιείται αυτόματα όταν το αυτοκίνητο τίθεται εκτός λειτουργίας.

## 8.5.4. Ενεργοποίηση και απενεργοποίηση της αυτόματης έναρξης λειτουργίας του ανεξάρτητου συστήματος θέρμανσης

Το ανεξάρτητο σύστημα θέρμανσης συμβάλλει στη θέρμανση του χώρου επιβατών και του κινητήρα ενώ οδηγείτε.

Το περιεχόμενο του παρόντος εγχειριδίου αντιπροσωπεύει την κατάσταση του εγχειριδίου χρήσης κατά τη στιγμή της εκτύπωσης και ενδέχεται να μην είναι απόλυτα έγκυρο σε μελλοντικές περιπτώσεις. Για περισσότερες πληροφορίες, ανατρέξτε στην πρώτη σελίδα για να δείτε ολόκληρη τη δήλωση αποποίησης ευθύνης.

Υπάρχει η δυνατότητα να ορίσετε αν θα ενεργοποιείται/απενεργοποιείται η αυτόματη έναρξη για το ανεξάρτητο σύστημα θέρμανσης.

- 1 Για να εμφανιστεί η προβολή κλιματισμού, πατήστε στο κουμπί θερμοκρασίας στο κάτω μέρος της κεντρικής οθόνης στη μέση.
- 2 Πατήστε το κουμπί •••
- 3 Ενεργοποιήστε/απενεργοποιήστε την αυτόματη έναρξη λειτουργίας για το **Θερμαντήρας**.

#### Σημείωση

Αν η αυτόματη έναρξη λειτουργίας του ανεξάρτητου συστήματος προθέρμανσης είναι απενεργοποιημένη, μπορεί να επηρεαστεί η άνεση στον χώρο επιβατών διότι σε αυτή την περίπτωση το σύστημα κλιματισμού δεν θα μπορεί να παράσχει θερμότητα κατά την ηλεκτρική λειτουργία του αυτοκινήτου.

## 8.6. Σύστημα κλιματισμού

Το αυτοκίνητο διαθέτει ηλεκτρονικό σύστημα κλιματισμού. Το σύστημα κλιματισμού ψύχει ή θερμαίνει και αφυγραίνει τον αέρα στο χώρο επιβατών.

Όλες οι λειτουργίες του συστήματος κλιματισμού ελέγχονται από την κεντρική οθόνη και τα κουμπιά στην κεντρική κονσόλα.

Ο χειρισμός ορισμένων λειτουργιών για τα πίσω καθίσματα είναι επίσης εφικτός από τους διακόπτες του συστήματος κλιματισμού\* στο πίσω μέρος της επιμήκουσ κονσόλας.

Μπορείτε να χειριστείτε τις περισσότερες από τις λειτουργίες του συστήματος κλιματισμού με φωνητικό χειρισμό. Ορισμένες λειτουργίες προϋποθέτουν σύνδεση στο διαδίκτυο για να χρησιμοποιηθούν με φωνητικό χειρισμό.

#### Σημείωση

Αν είναι απαραίτητο, το σύστημα κλιματισμού μπορεί να χρησιμοποιηθεί για να ψυχθεί το σύστημα (πολυ)μέσων στην κεντρική οθόνη. Σε αυτές τις περιπτώσεις, εμφανίζεται το μήνυμα **Το σύστημα κλιματισμού ψύχει το σύστημα Infotainment** στην οθόνη του οδηγού.

\* Προαιρετικός εξοπλισμός/αξεσουάρ.

## 8.7. Σέρβις στο σύστημα κλιματισμού

Το περιεχόμενο του παρόντος εγχειριδίου αντιπροσωπεύει την κατάσταση του εγχειριδίου χρήσης κατά τη στιγμή της εκτύπωσης και ενδέχεται να μην είναι απόλυτα έγκυρο σε μελλοντικές περιπτώσεις. Για περισσότερες πληροφορίες, ανατρέξτε στην πρώτη σελίδα για να δείτε ολόκληρη τη δήλωση αποποίησης ευθύνης.



Το σέρβις και τυχόν επισκευή του συστήματος κλιματισμού πρέπει να πραγματοποιείται μόνο σε εξουσιοδοτημένο συνεργείο.

## Αντιμετώπιση προβλημάτων και επισκευή

Το σύστημα κλιματισμού περιέχει φθορίζοντες παράγοντες ιχνηθέτησης. Το υπεριώδες φως χρησιμοποιείται για την ανίχνευση διαρροής.

Η Volvo συνιστά να απευθυνθείτε σε ένα εξουσιοδοτημένο συνεργείο της Volvo.

Το σύστημα κλιματισμού του αυτοκινήτου χρησιμοποιεί ψυκτικό R1234yf χωρίς φρέον. Πληροφορίες για το ψυκτικό αναγράφονται σε μια πινακίδα που βρίσκεται στην εσωτερική πλευρά του καπό του κινητήρα.

### Προειδοποίηση

Το σύστημα κλιματισμού περιέχει πεπερασμένο ψυκτικό R1234yf. Σύμφωνα με το SAE J2845 (Εκπαίδευση τεχνικών για ασφαλές σέρβις και περιορισμό ψυκτικών μέσων που χρησιμοποιούνται σε συστήματα κλιματισμού αυτοκινούμενων οχημάτων), το σέρβις και η επισκευή του συστήματος ψυκτικού πρέπει να πραγματοποιείται μόνο από εκπαιδευμένους και πιστοποιημένους τεχνικούς για να διασφαλιστεί η ασφάλεια του συστήματος.

## 8.8. Ενεργοποίηση και απενεργοποίηση του αερισμού μπροστινού καθίσματος\*

Υπάρχει δυνατότητα αερισμού των καθισμάτων για μεγαλύτερη άνεση, όταν επικρατούν υψηλές θερμοκρασίες, για παράδειγμα.

Το σύστημα αερισμού αποτελείται από ανεμιστήρες στα καθίσματα και τις πλάτες των καθισμάτων που αναρροφούν αέρα μέσω της ταπετσαρίας του καθίσματος. Όσο πιο κρύος είναι ο αέρας στο χώρο επιβατών τόσο πιο δροσερά είναι τα καθίσματα. Μπορείτε να ενεργοποιήσετε το σύστημα όταν ο κινητήρας βρίσκεται σε λειτουργία.

1



Πατήστε το αριστερό ή το δεξί κουμπί τιμονιού και καθίσματος στο πεδίο κλιματισμού της κεντρικής οθόνης για να εμφανιστούν τα χειριστήρια για το κάθισμα και το τιμόνι.

Αν το αυτοκίνητο δεν διαθέτει θερμαινόμενα καθίσματα ή θερμαινόμενο τιμόνι (πλευρά του οδηγού), το κουμπί για τα αεριζόμενα καθίσματα είναι άμεσα διαθέσιμο στη γραμμή κλιματισμού.

2



Πατήστε επανειλημμένα το κουμπί για τα αεριζόμενα καθίσματα για εναλλαγή μεταξύ των τριών επιπέδων: **Υψηλό**, **Μεσαίο** και **Χαμηλό**.

Το περιεχόμενο του παρόντος εγχειριδίου αντιπροσωπεύει την κατάσταση του εγχειριδίου χρήσης κατά τη στιγμή της εκτύπωσης και ενδέχεται να μην είναι απόλυτα έγκυρο σε μελλοντικές περιπτώσεις. Για περισσότερες πληροφορίες, ανατρέξτε στην πρώτη σελίδα για να δείτε ολόκληρη τη δήλωση αποποίησης ευθύνης.

➤ Η στάθμη αλλάζει και το κουμπί δείχνει την καθορισμένη στάθμη.

\* Προαιρετικός εξοπλισμός/αξεσουάρ.

## 8.9. Σύστημα κλιματισμού - αισθητήρες

Το σύστημα κλιματισμού διαθέτει ορισμένους αισθητήρες που βοηθούν στη ρύθμιση του κλιματισμού στο αυτοκίνητο. Μην καλύπτετε και μη φράσσετε τους αισθητήρες με ρούχα ή άλλα αντικείμενα.

### Θέσεις αισθητήρων

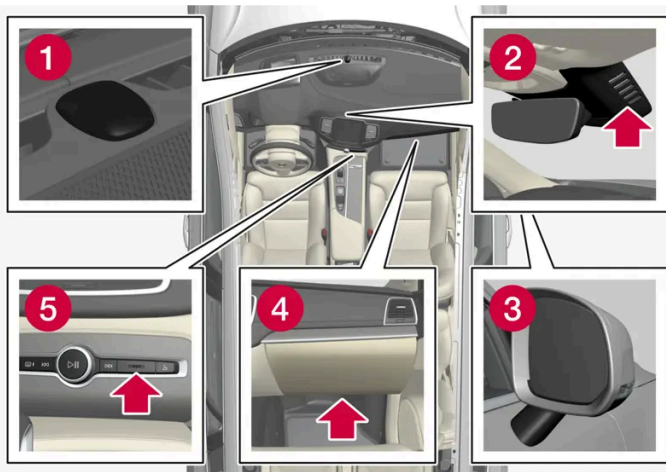

- 1 Αισθητήρας ηλιακής ακτινοβολίας - στην επάνω πλευρά του ταμπλό.
- 2 Αισθητήρας υγρασίας - στο κέλυφος του εσωτερικού καθρέπτη.
- 3 Αισθητήρας εξωτερικής θερμοκρασίας - στον εξωτερικό καθρέπτη δεξιάς πλευράς.
- 4 Αισθητήρας αιωρούμενων μικροσωματιδίων\* – στην κάτω πλευρά του ντουλαπιού συνοδηγού.
- 5 Αισθητήρας θερμοκρασίας για τον χώρο επιβατών - από τα κουμπιά στην κεντρική κονσόλα.

Με το Interior Air Quality System\*, υπάρχει επίσης ένας αισθητήρας ποιότητας αέρα που είναι τοποθετημένος στην εισαγωγή αέρα του συστήματος κλιματισμού.

\* Προαιρετικός εξοπλισμός/αξεσουάρ.

## 8.10. Ζώνες κλιματισμού

Ο αριθμός των ζωνών κλιματισμού στις οποίες χωρίζεται το αυτοκίνητο καθορίζει τις επιλογές ρύθμισης των διαφορετικών θερμοκρασιών για τα διαφορετικά σημεία του χώρου επιβατών.

Το περιεχόμενο του παρόντος εγχειριδίου αντιπροσωπεύει την κατάσταση του εγχειριδίου χρήσης κατά τη στιγμή της εκτύπωσης και ενδέχεται να μην είναι απόλυτα έγκυρο σε μελλοντικές περιπτώσεις. Για περισσότερες πληροφορίες, ανατρέξτε στην πρώτη σελίδα για να δείτε ολόκληρη τη δήλωση αποποίησης ευθύνης.

## 4-ζωνικός κλιματισμός\*

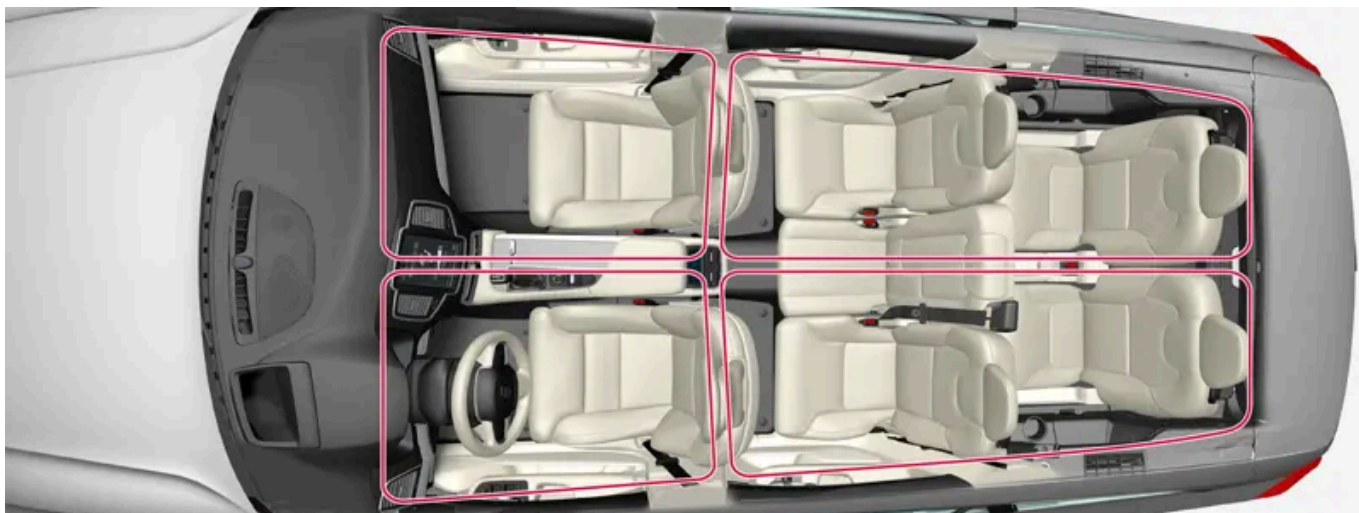

Ζώνες κλιματισμού με 4-ζωνικό κλιματισμό.

Με τον 4-ζωνικό κλιματισμό, η θερμοκρασία στον χώρο επιβατών μπορεί να ρυθμιστεί ξεχωριστά για την αριστερή και τη δεξιά πλευρά τόσο για τα μπροστινά όσο και για τα πίσω καθίσματα.

\* Προαιρετικός εξοπλισμός/αξεσουάρ.

## 8.11. Ενεργοποίηση και απενεργοποίηση του συστήματος κλιματισμού για την τρίτη σειρά καθισμάτων\*

Η τρίτη σειρά καθισμάτων διαθέτει ξεχωριστό σύστημα κλιματισμού που ψύχει και αφυγραίνει τον εισερχόμενο αέρα, όταν είναι απαραίτητο.



1 Ανοίξτε την προβολή κλιματισμού στην κεντρική οθόνη, πατώντας το σύμβολο στη μέση της γραμμής κλιματισμού.

2 Επιλέξτε την καρτέλα Πίσω.

3 Πατήστε το κουμπί 3η σειρά καθισμ..

➤ Το σύστημα κλιματισμού ενεργοποιείται/απενεργοποιείται και το κουμπί φωτίζεται/σβήνει.

 **Σημείωση**

Το σύστημα κλιματισμού για την τρίτη σειρά καθισμάτων ενεργοποιείται αυτόματα, αν κάποιος επιβάτης στην τρίτη σειρά καθισμάτων προσδέσει τη ζώνη ασφαλείας του.

Δεν μπορείτε να ενεργοποιήσετε χειροκίνητα το σύστημα κλιματισμού τρίτης σειράς καθισμάτων, αν είναι απενεργοποιημένο το κεντρικό σύστημα κλιματισμού ή το σύστημα κλιματισμού δεύτερης σειράς καθισμάτων.

\* Προαιρετικός εξοπλισμός/αξεσουάρ.

---

## 8.12. Αισθητή θερμοκρασία

Το σύστημα κλιματισμού ρυθμίζει το κλίμα στον χώρο επιβατών με βάση την αισθητή θερμοκρασία, όχι την πραγματική θερμοκρασία.

Η σχέση της θερμοκρασίας που θα επιλέξετε στον χώρο επιβατών με την πραγματική θερμοκρασία που θα επιτευχθεί εξαρτάται από τις φυσικές συνθήκες που επηρεάζονται από τη θερμοκρασία περιβάλλοντος, την ταχύτητα του αέρα, την υγρασία, την ηλιακή ακτινοβολία, κ.λπ. μέσα και έξω από το αυτοκίνητο τη συγκεκριμένη στιγμή.

Το σύστημα διαθέτει έναν αισθητήρα ηλιακής ακτινοβολίας, ο οποίος ανιχνεύει την πλευρά από την οποία ο ήλιος προσπίπτει στο χώρο επιβατών. Αυτό σημαίνει ότι η θερμοκρασία μπορεί να διαφέρει μεταξύ των δεξιών και των αριστερών αεραγωγών, ανεξάρτητα αν οι διακόπτες έχουν ρυθμιστεί στην ίδια θερμοκρασία και στις δύο πλευρές.

## 9. Κλειδί, κλειδαριές και συναγερμός

---

### 9.1. Κλειδί

---

#### 9.1.1. Προφίλ χρήστη

---

##### 9.1.1.1. Προφίλ χρήστη

Πολλές από τις ρυθμίσεις που ορίζονται μέσα στο αυτοκίνητο μπορούν να αποθηκευτούν σε ένα προσωπικό προφίλ χρήστη.

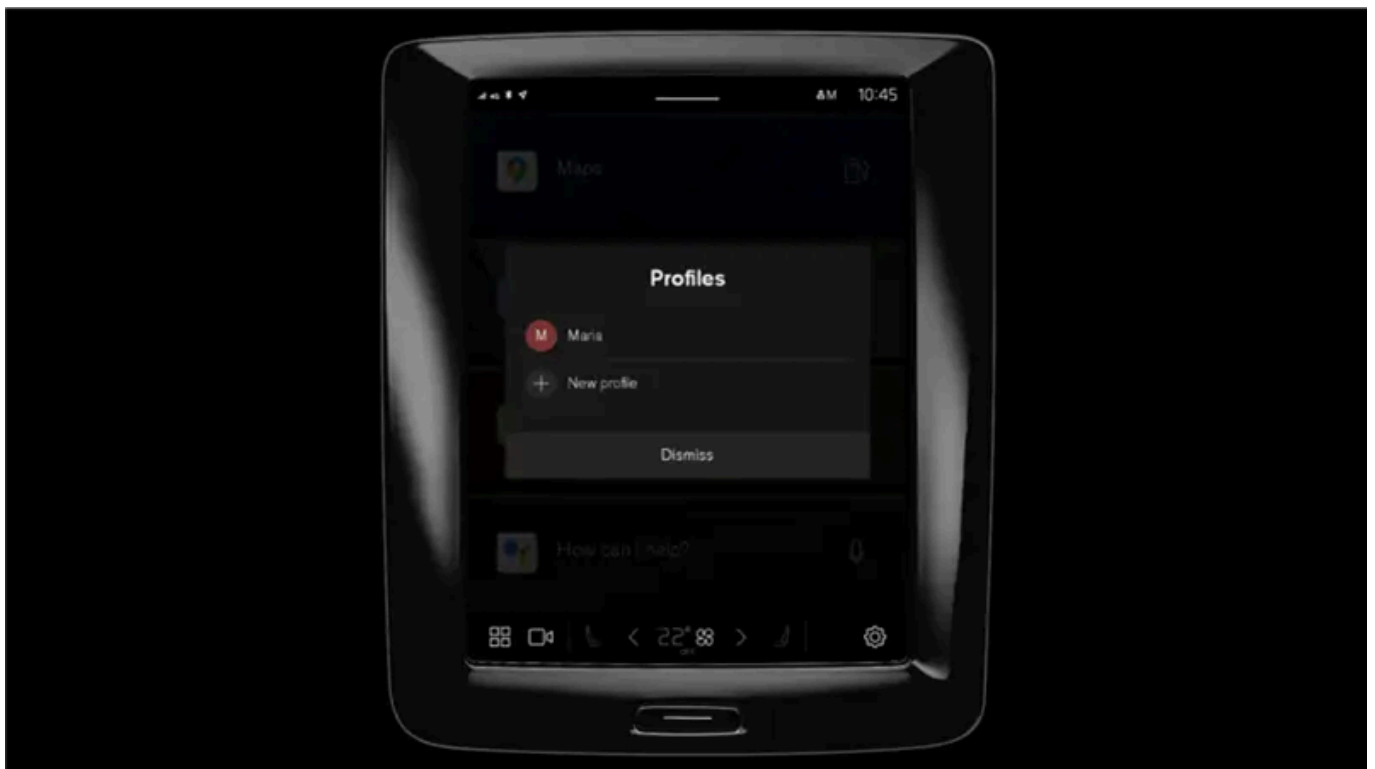

Το προφίλ **Κάτοχος** είναι προεγκατεστημένο στο αυτοκίνητο και ενεργοποιείται κατά την πρώτη χρήση ή μετά από επαναφορά εργοστασιακών ρυθμίσεων.

Το προφίλ **Κάτοχος** έχει διαχειριστικά προνόμια και δεν μπορεί να διαγραφεί.

Σύρετε την προβολή ειδοποιήσεων προς τα κάτω για πρόσβαση στα προφίλ χρήστη.

Στο πεδίο κατάστασης εμφανίζεται ένα σύμβολο , μαζί με τα αρχικά του ενεργού προφίλ. Όταν το σύστημα έχει αποσυνδεθεί, δεν εμφανίζεται σύμβολο/αρχικά στο πεδίο κατάστασης.

## Αυτόματη επιλογή προφίλ

Μπορείτε να συνδέσετε το κλειδί σας με ένα προφίλ. Το προφίλ, μαζί με όλες τις σχετικές ρυθμίσεις, θα επιλέγονται αυτόματα κάθε φορά που αναγνωρίζεται το συγκεκριμένο κλειδί κατά το ξεκλείδωμα ή το άνοιγμα της πόρτας του οδηγού.

Αν δεν έχει συνδεθεί κάποιο κλειδί με ένα συγκεκριμένο προφίλ, ενεργοποιείται το προφίλ που χρησιμοποιήθηκε τελευταίο.

## Γενικές πληροφορίες για τις ρυθμίσεις

Οι αλλαγές στις ρυθμίσεις του αυτοκινήτου αποθηκεύονται με διαφορετικούς τρόπους ανάλογα με την κατηγορία στην οποία υπάγονται οι ρυθμίσεις. Αυτές οι ρυθμίσεις μπορεί να είναι προσωπικές, καθολικές ή προσαρμοσμένες για έναν κύκλο οδήγησης.

### Προσωπικές ρυθμίσεις

Οι προσωπικές ρυθμίσεις αποθηκεύονται σε ένα ενεργό προφίλ.

Υπάρχουν δύο είδη προσωπικών ρυθμίσεων:

- Ρυθμίσεις λειτουργιών αυτοκινήτου - Ρυθμίσεις σχετικά με την υποστήριξη του οδηγού, τον κλιματισμό πλευράς οδηγού, το κάθισμα του οδηγού, τους εξωτερικούς καθρέπτες και τον εσωτερικό και εξωτερικό φωτισμό. Αυτές οι ρυθμίσεις διατηρούν τις τιμές τους όταν προστεθεί ένα προφίλ ή όταν αποσυνδεθείτε από ένα ενεργό προφίλ.
- Ρυθμίσεις ήχου και (πολυ)μέσων - ρυθμίσεις σχετικά με τα συστήματα πλοήγησης, ήχου και (πολυ)μέσων, τις εφαρμογές και τους συνδεδεμένους λογαριασμούς. Αυτές οι ρυθμίσεις επιστρέφουν στις προεπιλεγμένες τιμές όταν προστεθεί ένα προφίλ ή όταν αποσυνδεθείτε από ένα ενεργό προφίλ.

### Καθολικές ρυθμίσεις

Οι καθολικές ρυθμίσεις δεν αλλάζουν κατά τη μετάβαση σε διαφορετικό προφίλ. Παραμένουν οι ίδιες ανεξάρτητα ποιο προφίλ είναι ενεργό. Παραδείγματα γενικών ρυθμίσεων είναι ο κλιματισμός της πλευράς συνοδηγού, η λειτουργία μνήμης καθίσματος συνοδηγού και ορισμένες ρυθμίσεις συστήματος.

### Προεπιλεγμένες ρυθμίσεις κύκλου οδήγησης

Ορισμένες ρυθμίσεις επιστρέφουν στις προεπιλεγμένες τιμές τους <sup>[1]</sup> μετά από έναν κύκλο οδήγησης.

Υπάρχει δυνατότητα να προσαρμόσετε τις τιμές για αυτές τις ρυθμίσεις ενώ οδηγείτε. Μετά την οδήγηση, επιστρέφει στην προεπιλεγμένη τιμή. Στον επόμενο κύκλο οδήγησης, η ρύθμιση θα υιοθετήσει ξανά την προεπιλεγμένη τιμή της.

<sup>[1]</sup> Οι προεπιλεγμένες ρυθμίσεις μπορεί να διαφέρουν ανάλογα με την αγορά

---

## 9.1.1.2. Σύνδεση κλειδιού με το προφίλ χρήστη

Μπορείτε να συνδέσετε το κλειδί σας με ένα προφίλ. Με αυτόν τον τρόπο, το προφίλ, μαζί με όλες τις σχετικές ρυθμίσεις, θα επιλέγονται αυτόματα κάθε φορά που αναγνωρίζεται το συγκεκριμένο κλειδί κατά το

ξεκλείδωμα ή το άνοιγμα της πόρτας του οδηγού.

Αν το κλειδί δεν έχει συνδεθεί σε ένα προφίλ, το προφίλ που χρησιμοποιήθηκε τελευταίο θα ενεργοποιηθεί όταν ξεκινήσει το αυτοκίνητο. Όταν ξεκινά το αυτοκίνητο πρώτη φορά, το προφίλ **Κάτοχος** επιλέγεται αυτόματα.

## Σύνδεση ενός κλειδιού με ένα προφίλ

### Σημείωση

Αν το κλειδί ήταν προηγουμένως συνδεδεμένο σε άλλο προφίλ, η σύνδεση μεταφέρεται από το προηγούμενο προφίλ στο ενεργό προφίλ.

- 1 Πατήστε το κουμπί .
- 2 Επιλέξτε **Προφίλ**.
- 3 Επιλέξτε **Σύνδεση κλειδιού στο προφίλ** για να συνδεθεί ένα επιλεγμένο κλειδί με ένα προφίλ.

Είναι δυνατή η σύνδεση ενός προφίλ μόνο με το κλειδί που χρησιμοποιείται τη συγκεκριμένη στιγμή στο αυτοκίνητο. Αν μέσα στο αυτοκίνητο υπάρχουν πολλά κλειδιά, θα εμφανιστεί το μήνυμα **Βρέθηκαν περισσότερα από ένα κλειδιά**. Τοποθετήστε το κλειδί που θέλετε να συνδεθεί στην εφεδρική μονάδα ανάγνωσης.



Θέση της εφεδρικής μονάδας ανάγνωσης στην επιμήκη κονσόλα.

## Αποσύνδεση ενός κλειδιού από ένα προφίλ

- 1 Πατήστε το κουμπί .
- 2 Επιλέξτε **Προφίλ**.
- 3 Επιλέξτε **Αποσύνδεση κλειδιού από το προφίλ** για να αποσυνδεθεί το ενεργό προφίλ από το συνδεδεμένο κλειδί.

Το περιεχόμενο του παρόντος εγχειριδίου αντιπροσωπεύει την κατάσταση του εγχειριδίου χρήσης κατά τη στιγμή της εκτύπωσης και ενδέχεται να μην είναι απόλυτα έγκυρο σε μελλοντικές περιπτώσεις. Για περισσότερες πληροφορίες, ανατρέξτε στην πρώτη σελίδα για να δείτε ολόκληρη τη δήλωση αποποίησης ευθύνης.

Μπορείτε να αποσυνδέσετε ένα κλειδί από ένα προφίλ, ακόμη κι αν το κλειδί δεν βρίσκεται μέσα στο αυτοκίνητο.

### 9.1.1.3. Διαχείριση των προφίλ χρήστη

Μπορείτε να περάσετε σε ένα άλλο προφίλ, ακόμη κι αν το κλειδί που χρησιμοποιείτε είναι συνδεδεμένο σε διαφορετικό προφίλ.

#### Δημιουργία ενός προφίλ

- 1 Σύρετε την προβολή ειδοποιήσεων προς τα κάτω για πρόσβαση στα προφίλ χρήστη.
- 2 Πατήστε στο ενεργό προφίλ.
- 3 Επιλέξτε **Νέο προφίλ**.
- 4 Το προφίλ δημιουργήθηκε.
  - > Το προφίλ έχει οριστεί ως το ενεργό προφίλ.

Θα καθοδηγηθείτε μέσω μιας διαδικασίας αλληλεπίδρασης, που θα σας βοηθήσει να ρυθμίσετε το νέο προφίλ. Εκεί έχετε την επιλογή να κάνετε σύζευξη ενός τηλεφώνου με το αυτοκίνητο ή να συνδέσετε διαφορετικούς λογαριασμούς, όπως το Voίνο ID, με το προφίλ. Μπορείτε επίσης να παραλείψετε συγκεκριμένα βήματα και να τα ολοκληρώσετε αργότερα.

Μπορείτε να δημιουργήσετε έως έξι διαφορετικά προφίλ.

#### Επιλογή ενός προφίλ

- 1 Σύρετε την προβολή ειδοποιήσεων προς τα κάτω για πρόσβαση στα προφίλ χρήστη.
- 2 Πατήστε στο ενεργό προφίλ.
- 3 Εμφανίζονται τα προφίλ που μπορείτε να επιλέξετε.
- 4 Επιλέξτε το προφίλ που θέλετε.
  - > Το προφίλ έχει επιλεγεί και το σύστημα φορτώνει τις ρυθμίσεις για το επιλεγμένο προφίλ.

#### Σημείωση

Για να ακυρώσετε την κίνηση του καθίσματος όταν αλλάζετε το προφίλ, πατήστε σε οποιοδήποτε από τα κουμπιά στο μπροστινό κάθισμα.



## Αποσύνδεση από ένα προφίλ

- 1 Σύρετε την προβολή ειδοποιήσεων προς τα κάτω για πρόσβαση στα προφίλ χρήστη.
- 2 Επιλέξτε **Αποσύνδεση**.
- > Πραγματοποιείται αποσύνδεση από το προφίλ και δεν είναι πλέον εφικτή η πρόσβαση στους λογαριασμούς που είναι συνδεδεμένοι με αυτό το προφίλ.
- 3 Το σύστημα ως προεπιλογή τίθεται σε κατάσταση αποσύνδεσης και οι ρυθμίσεις που άλλαξαν δεν αποθηκεύονται στο προφίλ.

### Σημείωση

Η δημιουργία, επιλογή και αποσύνδεση ενός προφίλ χρήστη είναι εφικτή μόνο όταν το αυτοκίνητο είναι σταματημένο.

## 9.1.1.4. Ρυθμίσεις προφίλ

Από τις ρυθμίσεις προφίλ μπορείτε να αλλάξετε το όνομα προφίλ, να προσθέσετε και να αφαιρέσετε συνδεδεμένα κλειδιά, να συνδέσετε διαφορετικούς λογαριασμούς (όπως Volvo ID), να ενεργοποιήσετε την οθόνη κλειδώματος και να διαγράψετε το ενεργό προφίλ, μεταξύ άλλων.

### Ενεργοποίηση του κλειδώματος οθόνης

Όταν είναι ενεργοποιημένο το κλειδώμα οθόνης, απαιτείται κωδικός πρόσβασης για να μπορέσετε να χρησιμοποιήσετε το ενεργό προφίλ.

- 1 Πατήστε το κουμπί .
  - 2 Επιλέξτε **Προφίλ**.
  - 3 Επιλέξτε **Κλειδώμα οθόνης**.
  - 4 Επιλέξτε τον τύπο κλειδώματος οθόνης και στη συνέχεια ενεργοποιήστε το.
- > Το κλειδώμα οθόνης θα εμφανίζεται στην κεντρική οθόνη κατά τη μετάβαση σε ένα προφίλ και, επίσης, με κάθε επανεκκίνηση του συστήματος.

### Διαγραφή ενός προφίλ

Οι ρυθμίσεις που έχουν αποθηκευτεί σε ένα ή περισσότερα προφίλ μπορούν να διαγραφούν μόνο αν το αυτοκίνητο είναι σταματημένο.

Το περιεχόμενο του παρόντος εγχειριδίου αντιπροσωπεύει την κατάσταση του εγχειριδίου χρήσης κατά τη στιγμή της εκτύπωσης και ενδέχεται να μην είναι απόλυτα έγκυρο σε μελλοντικές περιπτώσεις. Για περισσότερες πληροφορίες, ανατρέξτε στην πρώτη σελίδα για να δείτε ολόκληρη τη δήλωση αποποίησης ευθύνης.

- 1 Πατήστε το κουμπί .
- 2 Επιλέξτε Προφίλ.
- 3 Επιλέξτε Διαγραφή αυτού του προφίλ.
  - Οι πληροφορίες χρήστη και οι συνδέσεις που έχουν αντιστοιχιστεί με το προφίλ διαγράφονται.
- 4 Το σύστημα ως προεπιλογή τίθεται σε κατάσταση αποσύνδεσης και οι ρυθμίσεις που άλλαξαν δεν αποθηκεύονται στο προφίλ.

## Γίνετε διαχειριστής

Έχετε τη δυνατότητα να ορίσετε ένα προφίλ ως διαχειριστή.

- 1 Πατήστε το κουμπί .
- 2 Επιλέξτε Προφίλ.
- 3 Επιλέξτε Γίνετε διαχειριστής.

## Αλλαγή του ονόματος ενός προφίλ

- 1 Πατήστε το κουμπί .
- 2 Επιλέξτε Προφίλ.
- 3 Πατήστε Επεξεργασία δίπλα στο τρέχον όνομα του προφίλ.
- 4 Αλλάξτε το όνομα του προφίλ και επιβεβαιώστε την αλλαγή.

---

### 9.1.1.5. Σύνδεση λογαριασμού με το προφίλ χρήστη

Υπάρχει η δυνατότητα να προσθέσετε λογαριασμούς σε ένα επιλεγμένο προφίλ χρήστη. Παραδείγματα λογαριασμών που μπορούν να προστεθούν είναι το Volno ID και το Google.

#### Προσθήκη λογαριασμού

- 1 Πατήστε το κουμπί .
- 2 Επιλέξτε **Προφίλ**.
- 3 Επιλέξτε **Λογαριασμοί**.
- 4 Επιλέξτε προσθήκη λογαριασμού.
  - Εμφανίζεται μια λίστα λογαριασμών που μπορούν να προστεθούν.
- 5 Επιλέξτε τον λογαριασμό που θέλετε.

Στη συνέχεια ακολουθήστε τις οδηγίες που εμφανίζονται στην οθόνη. Οι οδηγίες εξαρτώνται από τον τύπο του λογαριασμού που έχει επιλεγεί.

---

## 9.1.2. Ηλεκτρονικό σύστημα ακινητοποίησης (Immobiliser)

Το ηλεκτρονικό σύστημα ακινητοποίησης (immobiliser) είναι μια αντικλεπτική συσκευή που εμποδίζει την οδήγηση του αυτοκινήτου αν δεν ανιχνευτεί το σωστό κλειδί αυτοκινήτου.

Το αυτοκίνητο μπορεί να τεθεί σε λειτουργία μόνο με το σωστό κλειδί.

---

## 9.1.3. Κλειδιά

Τα κλειδιά του αυτοκινήτου διατίθενται σε διάφορες εκδόσεις. Το αυτοκίνητο ανιχνεύει πότε ένα κλειδί βρίσκεται στον μπροστινό χώρο επιβατών, και τότε μπορεί να εκκινηθεί.



Οι διαθέσιμοι τύποι κλειδιών είναι το τυπικό κλειδί, το Key Tag\* και το Care Key.<sup>[1]</sup>

Το τυπικό κλειδί και το Care Key διαθέτουν κουμπιά. Υπάρχει η δυνατότητα να παραγγείλετε περισσότερα κλειδιά, πέραν αυτών που συμπεριλαμβάνονται στον βασικό εξοπλισμό. Για τα αυτοκίνητα με λειτουργία κλειδώματος και ξεκλειδώματος Keyless\*, διατίθεται ένα μικρότερο, ελαφρύτερο κλειδί χωρίς κουμπιά (Key Tag) ως προαιρετικός εξοπλισμός.

Για την εκκίνηση του αυτοκινήτου, το κλειδί πρέπει να βρίσκεται στον μπροστινό χώρο επιβατών.

Στα αυτοκίνητα με λειτουργία κλειδώματος και ξεκλειδώματος Keyless (Passive Entry)\*, το κλειδί μπορεί να βρίσκεται οπουδήποτε μέσα στο αυτοκίνητο, για να τεθεί το αυτοκίνητο σε λειτουργία.

Αυτά τα κλειδιά μπορούν να συνδεθούν με διαφορετικά προφίλ χρήστη για την αποθήκευση προσωπικών προτιμήσεων στο αυτοκίνητο.

Το περιεχόμενο του παρόντος εγχειριδίου αντιπροσωπεύει την κατάσταση του εγχειριδίου χρήσης κατά τη στιγμή της εκτύπωσης και ενδέχεται να μην είναι απόλυτα έγκυρο σε μελλοντικές περιπτώσεις. Για περισσότερες πληροφορίες, ανατρέξτε στην πρώτη σελίδα για να δείτε ολόκληρη τη δήλωση αποποίησης ευθύνης.

### Προειδοποίηση

Το κλειδί περιέχει μια μπαταρία-κουμπί. Φυλάσσετε τις καινούργιες και τις μεταχειρισμένες μπαταρίες μακριά από παιδιά. Σε περίπτωση κατάποσης μπαταρίας, μπορεί να προκληθεί σοβαρός τραυματισμός.

Αν διαπιστωθεί ζημιά, π.χ. αν το καπάκι της μπαταρίας δεν κλείνει σωστά, το προϊόν δεν πρέπει να χρησιμοποιηθεί. Φυλάσσετε τα ελαττωματικά προϊόντα μακριά από παιδιά.

## Το στάνταρ κλειδί και τα κουμπιά του



Το κλειδί διαθέτει τέσσερα κουμπιά – ένα στην αριστερή πλευρά και τρία στη δεξιά πλευρά.

### Κλείδωμα

Με ένα πάτημα του κουμπιού, κλειδώνεται το αυτοκίνητο και οπλίζεται ο συναγερμός\*.

Με ένα παρατεταμένο πάτημα, κλείνουν όλα τα παράθυρα και η πανοραμική οροφή\*.

### Ξεκλείδωμα

Με ένα πάτημα του κουμπιού, ξεκλειδώνεται το αυτοκίνητο και αφοπλίζεται ο συναγερμός\*. Με ένα παρατεταμένο πάτημα, ανοίγουν όλα τα παράθυρα ταυτόχρονα. Με αυτό τον τρόπο μπορείτε, για παράδειγμα, να αερίσετε γρήγορα το αυτοκίνητο αν έχει αναπτύξει πολύ υψηλή θερμοκρασία πριν μπειτε στον χώρο επιβατών.

### Πόρτα χώρου αποσκευών

Με ένα πάτημα του κουμπιού, αφοπλίζεται ο συναγερμός\* και ξεκλειδώνεται η πόρτα του χώρου αποσκευών. Σε αυτοκίνητα με ηλεκτροκίνητη πόρτα χώρου αποσκευών\*, η πόρτα του χώρου αποσκευών ανοίγει ή κλείνει με ένα παρατεταμένο πάτημα. Όταν η πόρτα του χώρου αποσκευών ανοίγει ή κλείνει, ακούγεται ένα ηχητικό προειδοποιητικό σήμα.

### Λειτουργία πανικού

Η λειτουργία πανικού χρησιμοποιείται για να τραβήξει την προσοχή σε κατάσταση ανάγκης. Πατήστε και κρατήστε πατημένο το κουμπί επί 3 δευτερόλεπτα τουλάχιστον ή πατήστε το δύο φορές εντός 3 δευτερολέπτων, για να ανάψουν τα φλας και να ηχήσει η κόρνα του αυτοκινήτου. Μπορείτε να απενεργοποιήσετε τη λειτουργία με το ίδιο κουμπί ξεκλειδώματος, αφότου παραμείνει ενεργή επί 5 δευτερόλεπτα τουλάχιστον. Διαφορετικά, απενεργοποιείται αυτόματα μετά από 2 λεπτά και 45 δευτερόλεπτα.

### Προειδοποίηση

Αν παραμείνει κάποιος μέσα στο αυτοκίνητο, βεβαιωθείτε ότι τα ηλεκτρικά παράθυρα και η πανοραμική οροφή\* δεν τροφοδοτούνται με ρεύμα, παίρνοντας μαζί σας το κλειδί όταν βγαίνετε από το αυτοκίνητο.

### Σημείωση

Αν το κλειδί κλειδωθεί μέσα στο αυτοκίνητο, απενεργοποιείται προσωρινά και δεν μπορεί να χρησιμοποιηθεί μέχρι το αυτοκίνητο να ξεκλειδωθεί με άλλο αποδεκτό κλειδί.

## Κλειδί χωρίς κουμπιά (Key Tag)\*

Το τηλεχειριστήριο χωρίς κουμπιά μπορεί να παραγγελθεί ως προαιρετικός εξοπλισμός στα αυτοκίνητα που διαθέτουν λειτουργία κλειδώματος και ξεκλειδώματος Keyless. Η εκκίνηση και το κλείδωμα και ξεκλείδωμα του αυτοκινήτου λειτουργούν όπως και στο στάνταρ κλειδί. Το κλειδί είναι αδιάβροχο σε βάθος 10 μέτρων (30 ft) περίπου έως και 60 λεπτά. Δεν περιλαμβάνει εκτεινόμενο κλειδί και η μπαταρία του δεν μπορεί να αντικατασταθεί.

## Κλειδί Care Key

Μπορείτε να ορίσετε ένα όριο ταχύτητας που θα είναι ενεργό όταν χρησιμοποιείται το κλειδί Care Key. Ο περιορισμός έχει ως σκοπό να ενθαρρύνει την ασφαλή οδήγηση του αυτοκινήτου, π.χ. όταν ο κάτοχος το δανείζει σε τρίτους.

## Αν το ενεργό κλειδί αφαιρεθεί από το αυτοκίνητο



Αν το κλειδί αφαιρεθεί από το αυτοκίνητο όταν ο κινητήρας βρίσκεται σε λειτουργία, στην οθόνη του οδηγού εμφανίζεται το μήνυμα προειδοποίησης, **Το κλειδί του αυτοκινήτου δεν ανιχνεύτηκε. Βλ. Εγχειρίδιο κατόχου για περισσότερες πληροφορίες.**, και ακούγεται μια ηχητική υπενθύμιση όταν κλείσει η τελευταία πόρτα.

Το μήνυμα σταματά να εμφανίζεται όταν το κλειδί επιστρέψει στο αυτοκίνητο, και στη συνέχεια πατηθεί το κουμπί  στο δεξί πλαίσιο χειριστηρίων ή όταν κλείσουν όλες οι πόρτες.

## Παρεμβολές

Οι λειτουργίες του κλειδιού για το σύστημα εκκίνησης Keyless και του συστήματος κλειδώματος και ξεκλειδώματος Keyless\* μπορούν να διακοπούν από ηλεκτρομαγνητικά πεδία και θωράκιση.

### Σημείωση

Συνιστάται να μην αποθηκεύετε τα κλειδιά του αυτοκινήτου κοντά σε μεταλλικά αντικείμενα ή ηλεκτρονικές συσκευές (π.χ. κινητά τηλέφωνα, tablet, φορητούς υπολογιστές ή φορτιστές). Κατά προτίμηση σε απόσταση όχι μικρότερη από 10-15 cm (4-6 in.).

Αν εξακολουθούν να υπάρχουν παρεμβολές, χρησιμοποιήστε το αποσπώμενο κλειδί για να ξεκλειδώσετε το αυτοκίνητο. Στη συνέχεια, τοποθετήστε το κλειδί στην εφεδρική μονάδα ανάγνωσης στην ποτηροθήκη, για να αφοπλιστεί ο συναγερμός και μπορεί να τεθεί σε λειτουργία το αυτοκίνητο.

### Σημείωση

Όταν το κλειδί αναγνωστεί από την εφεδρική μονάδα ανάγνωσης, βεβαιωθείτε ότι στην ποτηροθήκη δεν υπάρχουν άλλα κλειδιά αυτοκινήτου, μεταλλικά αντικείμενα και ηλεκτρονικές συσκευές (π.χ. κινητά τηλέφωνα, tablet, φορητοί υπολογιστές ή φορτιστές). Αυτά τα αντικείμενα μπορεί να δημιουργήσουν παρεμβολές στις λειτουργίες.

\* Προαιρετικός εξοπλισμός/αξεσουάρ.

[1] Η εικόνα είναι απλοποιημένη - τα εξαρτήματα μπορεί να διαφέρουν ανάλογα με το μοντέλο του αυτοκινήτου.

## 9.1.4. Παραγγελία πρόσθετων κλειδιών

Αν κάποιο κλειδί χαθεί ή αν χρειάζεστε περισσότερα κλειδιά από αυτά που περιλαμβάνονται ως στάνταρ, μπορεί να γίνει παραγγελία νέων κλειδιών. Αν το αυτοκίνητο διαθέτει λειτουργία κλειδώματος και ξεκλειδώματος χωρίς κλειδί\*, μπορείτε επίσης να παραγγείτε ένα κλειδί χωρίς κουμπιά (Key Tag).

Για κάθε αυτοκίνητο μπορούν να προγραμματιστούν και να χρησιμοποιηθούν συνολικά δώδεκα τηλεχειριστήρια-κλειδιά. Αν παραγγείτε πρόσθετα κλειδιά, προστίθενται και άλλα προφίλ οδηγών – ένα για κάθε νέο κλειδί. Αυτό ισχύει επίσης για το κλειδί χωρίς κουμπιά.

### Αν χάσετε κάποιο κλειδί

Αν χάσετε κάποιο κλειδί, μπορείτε να παραγγείτε ένα καινούργιο μέσω ενός εξουσιοδοτημένου διανομέα Volvo ή ενός εξουσιοδοτημένου συνεργείου της Volvo. Ως μέτρο πρόληψης εγκληματικών ενεργειών, ο κωδικός του κλειδιού που χάθηκε πρέπει να διαγραφεί από το σύστημα. Κατά την επίσκεψη σε συνεργείο απαιτείται πρόσβαση σε όλα τα υπόλοιπα κλειδιά.

\* Προαιρετικός εξοπλισμός/αξεσουάρ.

## 9.1.5. Αντικατάσταση της μπαταρίας στο κλειδί

Η μπαταρία στο κλειδί, όταν αποφορτιστεί, μπορεί να αντικατασταθεί. Η διάρκεια ζωής της μπαταρίας εξαρτάται από τη συχνότητα χρήσης του κλειδιού. Η μπαταρία του Key Tag\* δεν αντικαθίσταται.

### Σημείωση

Όλες οι μπαταρίες έχουν περιορισμένη διάρκεια ζωής και πρέπει στο τέλος να αντικαθίστανται (δεν ισχύει για το Key Tag). Η διάρκεια ζωής της μπαταρίας διαφέρει ανάλογα πόσο συχνά χρησιμοποιείται το όχημα/κλειδί.



Το περιεχόμενο του παρόντος εγχειριδίου αντιπροσωπεύει την κατάσταση του εγχειριδίου χρήσης κατά τη στιγμή της εκτύπωσης και ενδέχεται να μην είναι απόλυτα έγκυρο σε μελλοντικές περιπτώσεις. Για περισσότερες πληροφορίες, ανατρέξτε στην πρώτη σελίδα για να δείτε ολόκληρη τη δήλωση αποποίησης ευθύνης.

Η μπαταρία του κλειδιού χρειάζεται αντικατάσταση όταν ανάψει η πληροφοριακή λυχνία και εμφανιστεί το μήνυμα **Η μπαταρία του κλειδιού του αυτοκινήτου έχει εξασθενήσει. Βλ. Εγχειρίδιο κατόχου για την αντικατάσταση.** στην οθόνη του οδηγού.

Άλλη μια ένδειξη είναι η χαμηλή στάθμη της μπαταρίας και η μειωμένη εμβέλεια του κλειδιού.

Η μπαταρία στο τηλεχειριστήριο χωρίς κουμπιά (Key Tag)\* δεν αντικαθίσταται. Όταν η μπαταρία αποφορτιστεί, μπορείτε να παραγγείλετε καινούργιο τηλεχειριστήριο χωρίς κουμπιά από ένα εξουσιοδοτημένο συνεργείο της Volvo.

#### **!** Σημαντικό

Προσκομίστε το αποφορτισμένο κλειδί Key Tag σε ένα εξουσιοδοτημένο συνεργείο της Volvo, όπου μπορεί να διαγραφεί από το σύστημα του αυτοκινήτου. Μπορείτε να εξακολουθήσετε να χρησιμοποιείτε το κλειδί για εκκίνηση του αυτοκινήτου μέσω εφεδρικής εκκίνησης όταν η μπαταρία έχει αποφορτιστεί.

## Άνοιγμα του κλειδιού και αντικατάσταση της μπαταρίας του

#### **!** Σημαντικό

Μην αγγίζετε τις επιφάνειες επαφής μιας καινούργιας μπαταρίας με τα δάκτυλά σας. Αυτό επηρεάζει τη λειτουργία της μπαταρίας.

Κρατήστε το κλειδί έτσι, ώστε το μπροστινό του άκρο με το λογότυπο της Volvo να είναι στραμμένο προς τα πάνω και ο κρίκος στραμμένος προς το μέρος σας.

Υπάρχει μια ασφάλεια στην αριστερή πλευρά του κρίκου. Αν βρίσκεται στη λάθος πλευρά, σημαίνει ότι έχει μπει το μπροστινό μέρος στη θέση του πίσω μέρους όταν είχατε αντικαταστήσει την μπαταρία κάποια άλλη φορά.

1 **1**



Σύρετε την ασφάλεια δίπλα στον κρίκο προς το πλάι, και σύρετε το μπροστινό κέλυφος αντίθετα από τον κρίκο.

➤ Το κέλυφος αποσπάται και μπορείτε να το αφαιρέσετε τραβώντας το προς τα πάνω.



Υπάρχει μια επιπλέον ασφάλεια κάτω από το κέλυφος για την αφαίρεση του πίσω μέρους.

2 **2**



Σύρετε την ασφάλεια που βρίσκεται πίσω από το μπροστινό κέλυφος προς το πλάι, και σύρετε το πίσω κέλυφος αντίθετα από τον κρίκο.

- Το κέλυφος αποσπάται και μπορείτε να το αφαιρέσετε τραβώντας το προς τα πάνω. Το καπάκι της μπαταρίας βρίσκεται κάτω από το κέλυφος.

3 **3**



Γυρίστε το καπάκι της μπαταρίας αριστερά στη θέση OPEN. Χρησιμοποιήστε ένα κατσαβίδι ή ένα νόμισμα, για παράδειγμα.

Αφαιρέστε το καπάκι της μπαταρίας τραβώντας το προς τα πάνω. Αν δυσκολεύεστε να το αποσπάσετε, μπορείτε να το ανασηκώσετε χρησιμοποιώντας ένα στενό εργαλείο.

4 **4**



Η θετική (+) πλευράς της μπαταρίας είναι στραμμένη προς τα πάνω. Λασκάρετε την μπαταρία πιέζοντας την άκρη της και έπειτα τραβήξτε την προς τα έξω.

5 **5**



Τοποθετήστε καινούργια μπαταρία με την πλευρά (+) προς τα πάνω. Μην πιάνετε τις επαφές της μπαταρίας του κλειδιού με τα δάχτυλά σας.

Τοποθετήστε την άκρη της μπαταρίας κάτω από τις δύο ακριανές πλαστικές ασφάλειες.

Στη συνέχεια πιέστε την μπαταρία έτσι, ώστε να συγκρατηθεί στη θέση της με την επάνω πλαστική ασφάλεια.

**i** Σημείωση

Χρησιμοποιείτε μπαταρίες με την ένδειξη CR2032, 3 V.

**i** Σημείωση

Η Volvo συνιστά οι μπαταρίες αντικατάστασης για το κλειδί να πληρούν το UN Manual of Test and Criteria, Part III, sub-section 38.3. Οι συνοδευτικές μπαταρίες ή οι μπαταρίες αντικατάστασης από εξουσιοδοτημένο συνεργείο της Volvo πληρούν το ίδιο πρότυπο.

6 **6**



Επανατοποθετήστε το καπάκι της μπαταρίας και γυρίστε το αριστερά στη θέση CLOSE.

7 **7**



Επανατοποθετήστε το πίσω κέλυφος, ακολουθώντας την αντίστροφη διαδικασία από την αφαίρεση. Δεν υπάρχει λογότυπο στο πίσω κέλυφος. Πιέστε το κέλυφος προς τα μέσα μέχρι να ακούσετε ένα κλικ και στη συνέχεια σύρετε το για τα τελευταία χιλιοστά στην αρχική του θέση.

- Θα ακουστεί ένα ακόμη κλικ ως ένδειξη ότι το κέλυφος έχει τοποθετηθεί σωστά και έχει ασφαλίσει. Δεν πρέπει να υπάρχουν διάκενα.

8 **8**



Γυρίστε το κλειδί και επανατοποθετήστε το μπροστινό κέλυφος με τον ίδιο τρόπο που τοποθετήσατε το πίσω κέλυφος.

#### Προειδοποίηση

Βεβαιωθείτε ότι η μπαταρία έχει τοποθετηθεί σωστά με τη σωστή πολικότητα. Αν το κλειδί δεν πρόκειται να χρησιμοποιηθεί για μεγάλο χρονικό διάστημα, αφαιρέστε την μπαταρία για να μην προκληθεί διαρροή από την μπαταρία και ζημιά. Οι μπαταρίες με ζημιά ή διαρροές μπορεί να προκαλέσουν τραυματισμό λόγω διαβρωτικού υγρού κατά την επαφή με το δέρμα. Για τον λόγο αυτό, χρησιμοποιείτε προστατευτικά γάντια όταν πιάνετε μπαταρίες που έχουν υποστεί ζημιά.

- Φυλάσσετε τις μπαταρίες μακριά από παιδιά.
- Μην αφήνετε τις μπαταρίες οπουδήποτε, διότι υπάρχει κίνδυνος κατάποσης από παιδιά ή κατοικίδια.
- Οι μπαταρίες δεν πρέπει να αποσυναρμολογούνται, να βραχυκυκλώνονται ή να έρχονται σε επαφή με ακάλυπτη φλόγα.
- Μην επιχειρήσετε να φορτίσετε μη επαναφορτιζόμενες μπαταρίες. Μπορεί να εκραγούν.
- Ελέγχετε τα προϊόντα που λειτουργούν μέσω μπαταρίας για σημάδια ζημιάς τακτικά.

Το κλειδί δεν πρέπει να χρησιμοποιηθεί αν υπάρχει οποιαδήποτε ένδειξη ότι το κλειδί ή η μπαταρία του έχει υποστεί ζημιά ή παρουσιάζει διαρροή. Φυλάσσετε τα ελαττωματικά προϊόντα μακριά από παιδιά.

#### Σημαντικό

Οι χρησιμοποιημένες μπαταρίες πρέπει να ανακυκλώνονται με τρόπο ασφαλή για το περιβάλλον.

\* Προαιρετικός εξοπλισμός/αξεσουάρ.

## 9.1.6. Κλείδωμα και ξεκλείδωμα με τα κουμπιά του κλειδιού

Το περιεχόμενο του παρόντος εγχειριδίου αντιπροσωπεύει την κατάσταση του εγχειριδίου χρήσης κατά τη στιγμή της εκτύπωσης και ενδέχεται να μην είναι απόλυτα έγκυρο σε μελλοντικές περιπτώσεις. Για περισσότερες πληροφορίες, ανατρέξτε στην πρώτη σελίδα για να δείτε ολόκληρη τη δήλωση αποποίησης ευθύνης.

Μπορείτε να χρησιμοποιήσετε τα κουμπιά του κλειδιού για να κλειδώσετε ή να ξεκλειδώσετε ολόκληρο το αυτοκίνητο.



## Κλείδωμα με τα κουμπιά του κλειδιού

- 1 Πατήστε το κουμπί  για να κλειδώσετε το αυτοκίνητο.

Η πόρτα του οδηγού πρέπει να είναι κλειστή για να ενεργοποιηθεί η διαδικασία κλειδώματος<sup>[1]</sup>. Αν είναι ανοικτή οποιαδήποτε από τις υπόλοιπες πόρτες ή η πόρτα του χώρου αποσκευών, οι πόρτες δεν κλειδώνουν και ο αντίστοιχος συναγερμός σπλιζει\* μέχρι να κλείσουν. Οι αισθητήρες κίνησης\* του συναγερμού ενεργοποιούνται όταν όλες οι πόρτες και η πόρτα του χώρου αποσκευών κλείσουν και κλειδωθούν.

### Σημείωση

Αν το κλειδί κλειδωθεί μέσα στο αυτοκίνητο, απενεργοποιείται προσωρινά και δεν μπορεί να χρησιμοποιηθεί μέχρι το αυτοκίνητο να ξεκλειδωθεί με άλλο αποδεκτό κλειδί.

**Κλείδωμα όταν η πόρτα του χώρου αποσκευών είναι ανοικτή**

### Σημείωση

Αν το αυτοκίνητο κλειδωθεί ενώ είναι ανοικτή η πόρτα καπό του χώρου αποσκευών, προσέξτε να μην αφήσετε το κλειδί μέσα στον χώρο αποσκευών όταν η πόρτα του χώρου αποσκευών κλείσει<sup>[1]</sup>.

## Ξεκλείδωμα με τα κουμπιά του κλειδιού

- 1 Πατήστε το κουμπί  για να ξεκλειδώσετε το αυτοκίνητο.

## Αυτόματη επαναφορά κλειδώματος

Αν δεν ανοίξετε καμία από τις πόρτες ή την πόρτα χώρου αποσκευών εντός 2 λεπτών από το ξεκλείδωμα, κλειδώνονται αυτόματα. Αυτή η λειτουργία αποτρέπει την πιθανότητα να αφήσετε κατά λάθος το αυτοκίνητο ξεκλειδωτό.

### Αν το κλειδί δεν λειτουργεί

Αν τα κουμπιά στο κλειδί σταματήσουν να λειτουργούν, ενδέχεται να έχει αποφορτιστεί η μπαταρία – σε αυτήν την περίπτωση, αντικαταστήστε την μπαταρία ή χρησιμοποιήστε το αποσπώμενο κλειδί.

\* Προαιρετικός εξοπλισμός/αξεσουάρ.

[1] Αν το αυτοκίνητο διαθέτει κλειδώμα/ξεκλείδωμα Keyless\*, τότε όλες οι πόρτες πρέπει να είναι κλειστές.

---

## 9.1.7. Κλειδί Care Key – κλειδί με όριο ταχύτητας

Το κλειδί Care Key επιτρέπει στον κάτοχο του αυτοκινήτου να περιορίσει τη μέγιστη ταχύτητα του αυτοκινήτου. Ο σκοπός του ορίου ταχύτητας είναι να ενθαρρύνει την ασφαλή οδήγηση του αυτοκινήτου, για παράδειγμα όταν ο κάτοχος το δανείζει σε τρίτους.



Οι λειτουργίες των κουμπιών για το κλειδί Care Key είναι οι ίδιες με αυτές στο στάνταρ κλειδί. Το αυτοκίνητο και το κλειδί λειτουργούν ως συνήθως, αν δεν έχει οριστεί όριο ταχύτητας. Όπως και με τα άλλα κλειδιά, το Care Key μπορεί να συνδεθεί με ένα προφίλ χρήστη ώστε να αποθηκευτούν οι προσωπικές ρυθμίσεις στο αυτοκίνητο.

Το όριο ταχύτητας καθορίζεται στις ρυθμίσεις για το προφίλ χρήστη διαχειριστή. Το όριο ταχύτητας ενεργοποιείται όταν το αυτοκίνητο ξεκλειδώνεται χρησιμοποιώντας το κλειδί Care Key ή όταν ανοίγει η πόρτα του οδηγού και το αυτοκίνητο ανιχνεύσει ότι στην πλευρά του οδηγού υπάρχει ένα κλειδί Care Key.

Η επιλογή καθορισμού ορίου ταχύτητας όταν χρησιμοποιείται ένα συγκεκριμένο κλειδί αποσκοπεί στην αυξημένη ασφάλεια, αν το αυτοκίνητο δοθεί, π.χ., σε έναν νεαρό ή άπειρο οδηγό, σε παρκαδόρο ή σε συνεργείο.

## 9.1.8. Ρύθμιση του ορίου ταχύτητας για το κλειδί Care Key

Το όριο ταχύτητας για το κλειδί Care Key ρυθμίζεται στην κεντρική οθόνη.

Το όριο ταχύτητας για το κλειδί Care Key μπορεί να ρυθμιστεί μόνο από ένα προφίλ με δικαιώματα διαχειριστή. Για πρόσβαση στις ρυθμίσεις:

- 1 Πατήστε  στην κεντρική οθόνη.
  - 2 Επιλέξτε **Προφίλ**.
  - 3 Επιλέξτε **Κλειδί περιορισμών**.
  - 4 Ενεργοποιήστε το **Όριο ταχύτητας** και επιλέξτε την ανώτατη ταχύτητα που επιθυμείτε <sup>[1]</sup>.
- Το όριο ταχύτητας ενεργοποιείται όταν το αυτοκίνητο χρησιμοποιείται με το Care Key.

Το αυτοκίνητο πρέπει να έχει ξεκλειδωθεί χρησιμοποιώντας ένα κλειδί χωρίς όριο, για να απενεργοποιηθεί η λειτουργία. Μπορείτε να απενεργοποιήσετε το όριο ταχύτητας για το Care από τις ρυθμίσεις στην κεντρική οθόνη. Το κλειδί Care Key μπορεί τότε να χρησιμοποιηθεί ως κανονικό κλειδί.

### Ένδειξη στην οθόνη του οδηγού

Το ενεργό όριο ταχύτητας επισημαίνεται με ένα σύμβολο στην οθόνη του οδηγού και με το μήνυμα **Η υπέρβαση του ορίου ταχύτητας δεν επιτρέπεται Το Κλειδί μέριμνας είναι ενεργό**. Μια κίτρινη διακεκομμένη γραμμή στο ταχύμετρο δείχνει το τρέχον όριο ταχύτητας.

Λυχνία	Ερμηνεία
	Ο περιορισμός ταχύτητας είναι ενεργός.

<sup>[1]</sup> Ένα πιθανό διάστημα είναι 50-150 km/h (30-95 mph), με διαβαθμίσεις των 10 km/h (5 mph).

## 9.1.9. Ξεκλείδωμα της πόρτας χώρου αποσκευών με ένα κουμπί του κλειδιού

Υπάρχει ένα κουμπί στο κλειδί αποκλειστικά για το ξεκλείδωμα της πόρτας χώρου αποσκευών.

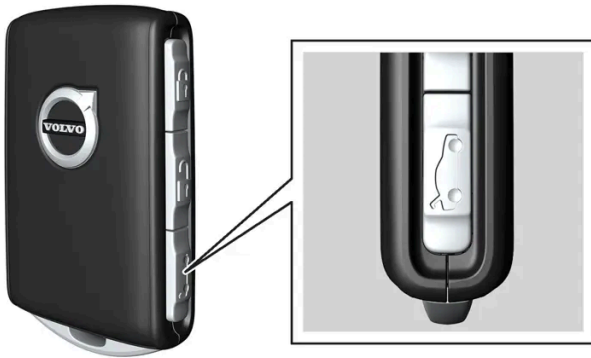

1 Πατήστε το κουμπί  στο κλειδί.

- > Η πόρτα του χώρου αποσκευών ξεκλειδώνεται αλλά παραμένει κλειστή. Οι πλαϊνές πόρτες παραμένουν κλειδωμένες και ο συναγερμός οπλίζει\*. Η λυχνία κλειδώματος και συναγερμού στο ταμπλό σβήνει, ως ένδειξη ότι το αυτοκίνητο δεν είναι κλειδωμένο. Μπορείτε να ανοίξετε την πόρτα χώρου αποσκευών πιάνοντας το λαστιχένιο πλαίσιο αφής κάτω από την κάτω ακμή του. Αν δεν ανοίξετε την πόρτα του χώρου αποσκευών εντός 2 λεπτών, ξανακλειδώνεται και ο συναγερμός οπλίζει ξανά.

#### Ηλεκτροκίνητη πόρτα χώρου αποσκευών\*

- 1 Κρατήστε το κουμπί  του κλειδιού πατημένο επί μερικά δευτερόλεπτα.
- > Η πόρτα του χώρου αποσκευών ξεκλειδώνεται και ανοίγει, ενώ οι υπόλοιπες πόρτες παραμένουν κλειδωμένες και ο συναγερμός για τις πόρτες παραμένει οπλισμένος\*.

#### Σημείωση

Αν το σύστημα για την ηλεκτροκίνητη πόρτα του χώρου αποσκευών\* λειτουργεί συνεχώς για μεγάλο χρονικό διάστημα, απενεργοποιείται για να μην υπερφορτωθεί. Μπορεί να χρησιμοποιηθεί ξανά, μετά από μερικά λεπτά.

\* Προαιρετικός εξοπλισμός/αξεσουάρ.

## 9.1.10. Αποσπώμενο κλειδί

Το περιεχόμενο του παρόντος εγχειριδίου αντιπροσωπεύει την κατάσταση του εγχειριδίου χρήσης κατά τη στιγμή της εκτύπωσης και ενδέχεται να μην είναι απόλυτα έγκυρο σε μελλοντικές περιπτώσεις. Για περισσότερες πληροφορίες, ανατρέξτε στην πρώτη σελίδα για να δείτε ολόκληρη τη δήλωση αποποίησης ευθύνης.

Το βασικό κλειδί περιέχει ένα μεταλλικό αποσπώμενο κλειδί με πολλές διαφορετικές λειτουργίες.

Ο μοναδικός κωδικός του αποσπώμενου κλειδιού παρέχεται από εξουσιοδοτημένα συνεργεία της Volvo, στα οποία συνιστάται να απευθύνεστε όταν παραγγέλνετε καινούργια αποσπώμενα κλειδιά.

## Εφαρμογές του αποσπώμενου κλειδιού

Όταν χρησιμοποιείτε το αποσπώμενο κλειδί, μπορείτε να κάνετε τα εξής:

- μπορείτε να ανοίξετε την μπροστινή αριστερή πόρτα χειρωνακτικά, αν το κεντρικό κλείδωμα δεν μπορεί να ενεργοποιηθεί πατώντας ένα κουμπί
- όλες οι πόρτες κλειδώνουν σε περίπτωση έκτακτης ανάγκης
- η μηχανική κλειδαριά ασφαλείας παιδιών στις πίσω πόρτες μπορεί να ενεργοποιηθεί και να απενεργοποιηθεί.

Αν το αποσπώμενο κλειδί έχει χρησιμοποιηθεί, για να ξεκλειδωθεί το αυτοκίνητο, ο συναγερμός μπορεί να αφοπλιστεί και να τεθεί το αυτοκίνητο σε λειτουργία τοποθετώντας το κλειδί στην εφεδρική μονάδα ανάγνωσης στην ποτηροθήκη στην κονσόλα δαπέδου.

Το Key Tag δεν διαθέτει αποσπώμενο κλειδί.

## Πως να βγάλετε το αποσπώμενο κλειδί

Κρατήστε το κλειδί έτσι, ώστε το μπροστινό του άκρο με το λογότυπο της Volvo να είναι στραμμένο προς τα πάνω και ο κρίκος στραμμένος προς το μέρος σας.

Υπάρχει μια ασφάλεια στην αριστερή πλευρά του κρίκου. Αν βρίσκεται στη λάθος πλευρά, σημαίνει ότι έχει μπει το μπροστινό μέρος στη θέση του πίσω μέρους όταν το είχατε συναρμολογήσει άλλη φορά.

1 **1**



Σύρετε την ασφάλεια δίπλα στον κρίκο προς το πλάι, και σύρετε το μπροστινό κέλυφος αντίθετα από τον κρίκο.

➤ Το κέλυφος αποσπάται και μπορείτε να το αφαιρέσετε τραβώντας το προς τα πάνω.

2 **2**



Το περιεχόμενο του παρόντος εγχειριδίου αντιπροσωπεύει την κατάσταση του εγχειριδίου χρήσης κατά τη στιγμή της εκτύπωσης και ενδέχεται να μην είναι απόλυτα έγκυρο σε μελλοντικές περιπτώσεις. Για περισσότερες πληροφορίες, ανατρέξτε στην πρώτη σελίδα για να δείτε ολόκληρη τη δήλωση αποποίησης ευθύνης.



Αφαιρέστε το αποσπώμενο κλειδί.

3 **3**



Επανατοποθετήστε το μπροστινό κέλυφος, ακολουθώντας την αντίστροφη διαδικασία από την αφαίρεση. Πιέστε το κέλυφος προς τα μέσα μέχρι να ακούσετε ένα κλικ και στη συνέχεια σύρετε το για τα τελευταία χιλιοστά στην αρχική του θέση.

- Θα ακουστεί ένα ακόμη κλικ ως ένδειξη ότι το κέλυφος έχει τοποθετηθεί σωστά και έχει ασφαλίσει. Δεν πρέπει να υπάρχουν διάκενα.

## 9.1.11. Κλείδωμα και ξεκλείδωμα με το αποσπώμενο κλειδί

Το αποσπώμενο κλειδί μπορεί να χρησιμοποιηθεί για να ξεκλειδώσετε μία από τις πόρτες του αυτοκινήτου απ' έξω – όπως σε περίπτωση εκφόρτισης της μπαταρίας στο κλειδί.

### Ξεκλείδωμα με το αποσπώμενο κλειδί

#### **i** Σημείωση

Όταν η πόρτα ξεκλειδωθεί με το κλειδί και ανοίξει, ενεργοποιείται ο συναγερμός. Ο συναγερμός πρέπει να απενεργοποιηθεί χειρωνακτικά – ίσως είναι καλύτερο να διαβάσετε αυτήν την ενότητα πριν να ανοίξετε το αυτοκίνητο.

1

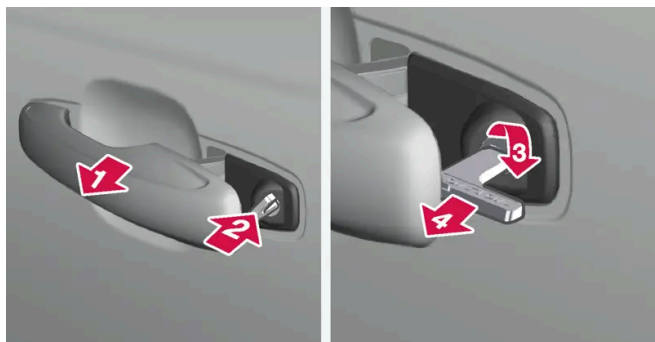

Τραβήξτε προς τα έξω τη λαβή της μπροστινής αριστερής πόρτας του αυτοκινήτου μέχρι την τερματική της θέση.

Το περιεχόμενο του παρόντος εγχειριδίου αντιπροσωπεύει την κατάσταση του εγχειριδίου χρήσης κατά τη στιγμή της εκτύπωσης και ενδέχεται να μην είναι απόλυτα έγκυρο σε μελλοντικές περιπτώσεις. Για περισσότερες πληροφορίες, ανατρέξτε στην πρώτη σελίδα για να δείτε ολόκληρη τη δήλωση αποποίησης ευθύνης.

2 

Εισάγετε το κλειδί.

3 

Γυρίστε το 45 μοίρες δεξιά έτσι, ώστε το κλειδί να είναι στραμμένο προς τα πίσω.

4 

Γυρίστε το κλειδί αντίθετα 45 μοίρες στην αρχική του θέση και αφαιρέστε το.

➤ Η πόρτα μπορεί να ανοιχθεί με τη λαβή.

## Κλείδωμα με το αποσπώμενο κλειδί

Η μπροστινή αριστερή πόρτα μπορεί να κλειδωθεί με το αποσπώμενο κλειδί.

Οι υπόλοιπες πόρτες έχουν έναν μηχανισμό επαναρύθμισης κλειδαριάς στην άκρη τους τον οποίο πρέπει να πιέσετε προς τα μέσα χρησιμοποιώντας το αποσπώμενο κλειδί. Τότε κλειδώνονται μηχανικά ώστε να μην μπορούν να ανοίξουν απ' έξω, ωστόσο μπορούν να ανοίξουν από μέσα.

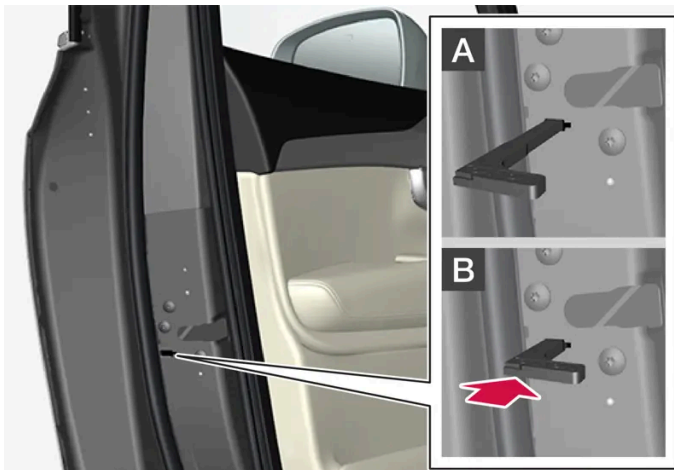

Χειροκίνητο κλείδωμα της πόρτας. Αυτή η λειτουργία δεν πρέπει να συγχέεται με την κλειδαριά ασφαλείας παιδιών.

- 1 Αφαιρέστε το αποσπώμενο κλειδί από το κλειδί με τα κουμπιά.
- 2 Τοποθετήστε το αποσπώμενο κλειδί στην οπή για την επαναρύθμιση της κλειδαριάς.
- 3 Πιέστε το κλειδί προς τα μέσα μέχρι το τέρμα – περίπου 12 mm (0,5 ίντσα).

**A** Η πόρτα μπορεί να ανοίξει τόσο απ' έξω όσο και από μέσα.

**B** Η πόρτα δεν μπορεί να ανοίξει απ' έξω. Για να επιστρέψει στη θέση A, η εσωτερική λαβή της πόρτας πρέπει να ανοίξει.

### Σημείωση

- Με την ασφάλεια κάθε πόρτας, κλειδώνει μόνο η συγκεκριμένη πόρτα - όχι όλες οι πόρτες ταυτόχρονα.
- Όταν μια από τις πίσω πόρτες έχει κλειδωθεί χειροκίνητα και είναι ενεργοποιημένη η κλειδαριά ασφαλείας παιδιών, δεν μπορεί να ανοίξει ούτε από μέσα ούτε απ' έξω. Η πόρτα μπορεί να ξεκλειδωθεί από τα κουμπιά στο κλειδί, από το κουμπί κεντρικού κλειδώματος, από το σύστημα κλειδώματος keyless\* ή χρησιμοποιώντας την εφαρμογή Volvo Cars.

\* Προαιρετικός εξοπλισμός/αξεσουάρ.

## 9.1.12. Η εμβέλεια του κλειδιού

Για να λειτουργήσει το κλειδί σωστά, πρέπει να βρίσκεται σε μια συγκεκριμένη απόσταση από το αυτοκίνητο.

Τα φυσικά εμπόδια ανάμεσα στο κλειδί και το αυτοκίνητο μπορεί να επηρεάζουν αρνητικά την εμβέλεια του κλειδιού ή να μπλοκάρουν πλήρως το σήμα.

### Χρήση των κουμπιών του κλειδιού

Οι λειτουργίες του κλειδιού που ελέγχονται με το πάτημα ενός κουμπιού έχουν εμβέλεια περίπου 20 μέτρων (65 ποδιών) από το αυτοκίνητο.

Εάν το αυτοκίνητο δεν επιβεβαιώσει το πάτημα του κουμπιού με σχετική ένδειξη - πλησιάστε πιο κοντά και προσπαθήστε ξανά.

### Για χρήση keyless\*

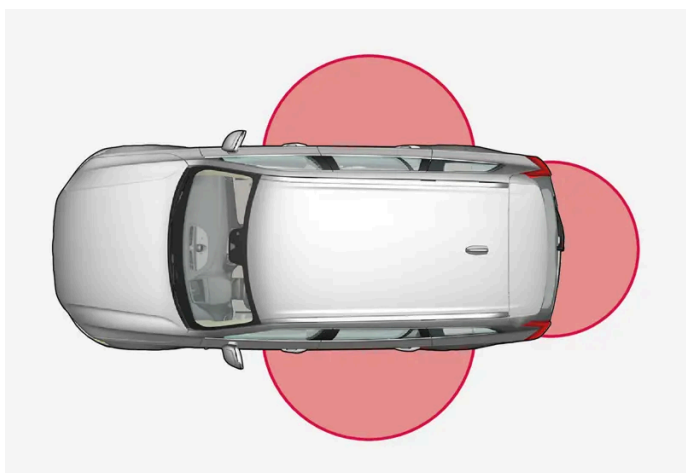

Για χρήση χωρίς κλειδί, ένα κλειδί πρέπει να βρίσκεται εντός μιας απόστασης περίπου 1 ως 1,5 μέτρου (3 ως 5 ποδιών) από τις πόρτες ή την πόρτα χώρου αποσκευών του αυτοκινήτου.

### Σημείωση

Οι λειτουργίες του κλειδιού μπορεί να επηρεαστούν από ραδιοκύματα στον περιβάλλοντα χώρο, από τα κτίρια, από τη μορφολογία του εδάφους, κ.λπ. Μπορείτε να κλειδώσετε/ξεκλειδώσετε το αυτοκίνητο ανά πάσα στιγμή με το αποσπώμενο κλειδί.

\* Προαιρετικός εξοπλισμός/αξεσουάρ.

## 9.1.13. Έγκριση τύπου για το σύστημα τηλεχειριστηρίου-κλειδιού

Μπορείτε να δείτε την έγκριση τύπου για το σύστημα τηλεχειριστηρίου-κλειδιού του αυτοκινήτου στους παρακάτω πίνακες.

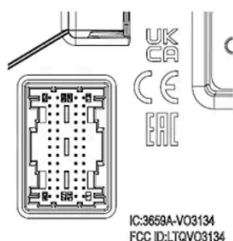
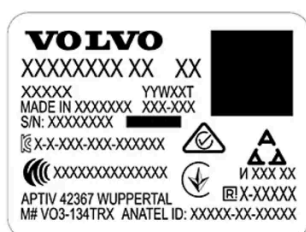

### Σύστημα κλειδώματος εκκίνησης Keyless (Passive Start) και κλείδωμα/ξεκλείδωμα Keyless (Passive Entry \*)



Σήμανση CEM για το σύστημα τηλεχειριστηρίου-κλειδιού. Για συμπληρωματικούς αριθμούς έγκρισης τύπου, βλ. παρακάτω πίνακες.

Χώρα/ Περιοχή	Έγκριση τύπου	
Αργεντινή		Βλ. εικόνα κάτω από τον πίνακα.
Βραζιλία	MT-3245/2015	
Ευρώπη	H Delphi Deutschland GmbH, 42367 Wuppertal, δηλώνει διά του παρόντος ότι το VO3-134TRX πληροί τις απαραίτητες απαιτήσεις περί ιδιοκτησίας και τις υπόλοιπες οικείες διατάξεις που παρατίθενται στην οδηγία 2014/53/EU (RED).	
Ηνωμένα Αραβικά Εμιράτα	ER37847/15 DA0062437/11	
Ινδονησία	Nomor: 38301/SDPPI/2015	
Ιορδανία	TRC/LPD/2014/250	
Μαλαισία	RAAT/37A/1215/S(15-5198)	

Το περιεχόμενο του παρόντος εγχειριδίου αντιπροσωπεύει την κατάσταση του εγχειριδίου χρήσης κατά τη στιγμή της εκτύπωσης και ενδέχεται να μην είναι απόλυτα έγκυρο σε μελλοντικές περιπτώσεις. Για περισσότερες πληροφορίες, ανατρέξτε στην πρώτη σελίδα για να δείτε ολόκληρη τη δήλωση αποποίησης ευθύνης.



Χώρα/ Περιοχή	Έγκριση τύπου	
Μεξικό	IFETEL: RLVDEVO15-0396	
Ναμίμπια	TA-2016-02	
Ρωσία		
Σερβία	P1614120100	
Νότια Αφρική	TA-2014-1868	

## Αργεντινή









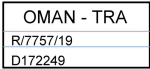

H-25867

## τηλεχειριστήριο-κλειδί

Χώρα/ Περιοχή	Έγκριση τύπου	
Ευρώπη	Η Huf Hülsbeck & Fürst GmbH & Co. KG δηλώνει διά του παρόντος ότι αυτός ο ραδιοεξοπλισμός HUF8423MS συμμορφώνεται με την οδηγία 2014/53/EU. Μήκος κύματος: 433,92 MHz Μέγιστη ακτινοβολούμενη ισχύς ραδιομετάδοσης: 10 mW Κατασκευαστής: Huf Hülsbeck & Fürst GmbH & Co. KG, Steeger Str. 17, 42551 Velbert, Γερμανία	
Αργεντινή		Βλ. εικόνα κάτω από τον πίνακα.
Βραζιλία	Anatel: 06768-19-06643 Modelo: HUF8423MS Este equipamento opera em caráter secundário isto é não tem direito a proteção contra interferência prejudicial, mesmo de estações do mesmo tipo, e não pode causar interferência a sistemas operando em caráter primário.	
Φιλιππίνες	ESD-1919938C	
Ηνωμένα Αραβικά Εμιράτα		

Το περιεχόμενο του παρόντος εγχειριδίου αντιπροσωπεύει την κατάσταση του εγχειριδίου χρήσης κατά τη στιγμή της εκτύπωσης και ενδέχεται να μην είναι απόλυτα έγκυρο σε μελλοντικές περιπτώσεις. Για περισσότερες πληροφορίες, ανατρέξτε στην πρώτη σελίδα για να δείτε ολόκληρη τη δήλωση αποποίησης ευθύνης.

Χώρα/ Περιοχή	Έγκριση τύπου	
Γκάνα	NCA Approved: ZRO-M8-7E3-138	
Ινδονησία <sup>[1]</sup>	Sertifikat Nomor: 86806/SDPPI/2022 PLG ID: 8093	
CU (Customs Union) Καζακστάν, Ρωσία		
Μαρόκο	AGREE PAR L'ANRT MAROC Numéro d'agrément: MR 20402 ANRT 2019 Date d'agrément: 10/07/2019	
Μολδαβία		
Νιγηρία	Connection and use of this communication equipment is permitted by the Nigerian Communications Commission	
Ομάν		
Παραγουάη	HUF8423MS	
Σερβία		
Σιγκαπούρη	Complies with IMDA Standards DA103787	
Νότια Αφρική	TA-2019/772	
Ταϊβάν	<p>????????????????????</p> <p>????????????????????</p> <p>.1</p> <p>????????????????????</p> <ul style="list-style-type: none"> <li>????????????????????</li> </ul> <p>.2</p> <p>????????????????????</p> <ul style="list-style-type: none"> <li>????????????????????</li> <li>????????????????????</li> </ul> <p>????????????????????</p> <ul style="list-style-type: none"> <li>?????</li> </ul>	

Χώρα/ Περιοχή	Έγκριση τύπου	
Ουκρανία	Справжнім Huf Hülsbeck & Fürst GmbH & Co KG заявляє, що тип радіобладнання відповідає Технічному[HUF8423MS] регламенту радіобладнання; повний текст -декларації про відповідність доступний на веб :сайті за такою адресою Робоча частота: 433,92 ГГц	
Βιετνάμ		
Λευκορωσία		
Ζάμπια		 ZMB/ZICTA/TA/2019/7/105

Αργεντινή











H-23694

## Τηλεχειριστήριο χωρίς κουμπιά

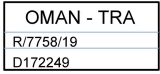
Χώρα/ Περιοχή	Έγκριση τύπου	
Ευρώπη	H Huf Hülsbeck & Fürst GmbH & Co. KG δηλώνει διά του παρόντος ότι αυτός ο ραδιοεξοπλισμός HUF8432MS συμμορφώνεται με την οδηγία 2014/53/EU. Μήκος κύματος: 433,92 MHz Μέγιστη ακτινοβολούμενη ισχύς ραδιομετάδοσης: 10 mW Κατασκευαστής: Huf Hülsbeck & Fürst GmbH & Co. KG, Steeger Str. 17, 42551 Velbert, Γερμανία	
Αργεντινή		Βλ. εικόνα κάτω από τον πίνακα.
Βραζιλία	Anatel: 04362-16-06643 Modelo: HUF8432MS Este equipo opera em caráter secundário isto é não tem direito a proteção contra interferência prejudicial, mesmo de estações do mesmo tipo, e não pode causar interferência a sistemas operando em caráter primário.	 04362-16-06643

Το περιεχόμενο του παρόντος εγχειριδίου αντιπροσωπεύει την κατάσταση του εγχειριδίου χρήσης κατά τη στιγμή της εκτύπωσης και ενδέχεται να μην είναι απόλυτα έγκυρο σε μελλοντικές περιπτώσεις. Για περισσότερες πληροφορίες, ανατρέξτε στην πρώτη σελίδα για να δείτε ολόκληρη τη δήλωση αποποίησης ευθύνης.

Χώρα/ Περιοχή	Έγκριση τύπου	
Γκάνα	NCA Approved: ZRO-M8-7E3-139	
Φιλιππίνες	ESD-1919939C	
Ηνωμένα Αραβικά Εμιράτα		
CU (Customs Union) Καζακστάν, Ρωσία		
Ινδονησία <sup>[1]</sup>	Sertifikat Nomor: 86808/SDPPI/2022 PLG ID: 8093	
Μαρόκο	AGREE PAR L'ANRT MAROC Numéro d'agrément: MR 20403 ANRT 2019 Date d'agrément: 10/07/2019	
Μολδαβία		
Νιγηρία	Connection and use of this communications equipment is permitted by the Nigerian Communications Commission	
Ομάν		
Παραγουάη	HUF8432MS	
Σερβία		
Σιγκαπούρη	Complies with IMDA Standards DA103787	
Νότια Αφρική	TA-2019-773	
Ταϊβάν	<p>????????????????????</p> <p>????????????????????</p> <p>.1</p> <p>????????????????????</p> <ul style="list-style-type: none"> <li>????????????????????</li> </ul> <p>.2</p> <p>????????????????????</p> <ul style="list-style-type: none"> <li>????????????????????</li> <li>????????????????????</li> </ul> <p>????????????????????</p> <ul style="list-style-type: none"> <li>??????</li> </ul>	



Χώρα/ Περιοχή	Έγκριση τύπου	
Ουκρανία	Справжнім Huf Hülsbeck & Fürst GmbH & Co KG заявляє, що тип радіобладнання відповідає Технічному[HUF8432MS] регламенту радіобладнання; повний текст -декларації про відповідність доступний на веб :сайті за такою адресою Робоча частота: 433,92 ГГц	
Βιετνάμ		 ICT
Λευκορωσία		
Ζάμπια		 ZMB/ZICTA/TA/2019/7/121

Αργεντινή



H-23695

## Κεντρική ηλεκτρονική μονάδα

Χώρα/Περιοχή	Έγκριση τύπου	
Ινδονησία	Sertifikat Nomor: 85998/SDPPI/2022 PLG ID: 13809	

\* Προαιρετικός εξοπλισμός/αξεσουάρ.

[1] Ισχύει μόνο για την Ινδονησία.

## 9.1.14. Θέσεις της κεραίας για τα συστήματα εκκίνησης και κλειδώματος

Το περιεχόμενο του παρόντος εγχειριδίου αντιπροσωπεύει την κατάσταση του εγχειριδίου χρήσης κατά τη στιγμή της εκτύπωσης και ενδέχεται να μην είναι απόλυτα έγκυρο σε μελλοντικές περιπτώσεις. Για περισσότερες πληροφορίες, ανατρέξτε στην πρώτη σελίδα για να δείτε ολόκληρη τη δήλωση αποποίησης ευθύνης.

Στο πίσω μέρος υπάρχει ενσωματωμένη μια κεραία για το σύστημα εκκίνησης Keyless και για το σύστημα κλειδώματος Keyless\*.

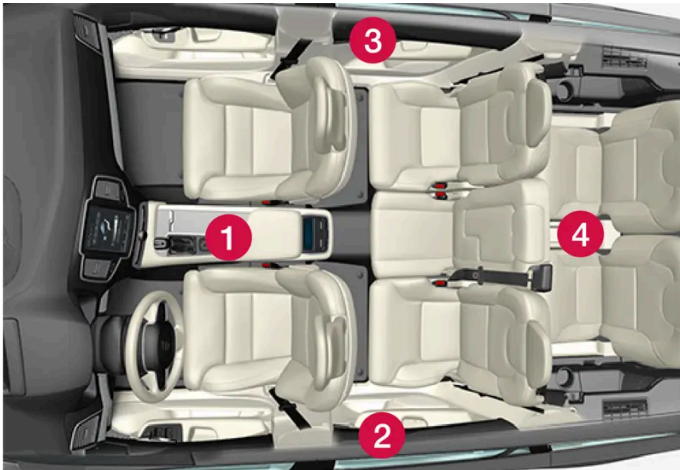

Θέσεις κεραίας:

- 1 Κάτω από την ποτηροθήκη στο μπροστινό τμήμα της επιμήκους κονσόλας
- 2 Στο επάνω μπροστινό τμήμα της πίσω αριστερής πόρτας<sup>[1]</sup>
- 3 Στο επάνω μπροστινό τμήμα της πίσω δεξιάς πόρτας<sup>[1]</sup>
- 4 Στο κέντρο της πλάτης πίσω καθίσματος<sup>[1]</sup>

#### Προειδοποίηση

Τα άτομα με εμφυτευμένο βηματοδότη πρέπει να παραμένουν σε απόσταση τουλάχιστον 22 cm (9 in.) από τις κεραίες για να αποφύγουν παρεμβολές ανάμεσα στον βηματοδότη και το σύστημα κλειδιού.

\* Προαιρετικός εξοπλισμός/αξεσουάρ.

<sup>[1]</sup> Μόνο στα αυτοκίνητα με λειτουργία κλειδώματος και ξεκλειδώματος Keyless\*.

## 9.1.15. Θέσεις διακόπτη ανάφλεξης

Το ηλεκτρικό σύστημα του αυτοκινήτου μπορεί να ρυθμιστεί σε διαφορετικά επίπεδα/θέσεις και με αυτό τον τρόπο καθίστανται διαθέσιμες διαφορετικές λειτουργίες.

Για να διευκολυνθεί η χρήση ενός περιορισμένου αριθμού λειτουργιών με τον κινητήρα σβηστό, μπορείτε να ρυθμίσετε το ηλεκτρικό σύστημα του αυτοκινήτου σε τρία διαφορετικά επίπεδα – **0**, **I** και **II**. Αυτά τα επίπεδα περιγράφονται σε όλο το εγχειρίδιο κατόχου με την ονομασία "θέση διακόπτη ανάφλεξης".

Στον παρακάτω πίνακα παρατίθενται οι διαθέσιμες λειτουργίες σε κάθε θέση του διακόπτη ανάφλεξης/επίπεδο:

Το περιεχόμενο του παρόντος εγχειριδίου αντιπροσωπεύει την κατάσταση του εγχειριδίου χρήσης κατά τη στιγμή της εκτύπωσης και ενδέχεται να μην είναι απόλυτα έγκυρο σε μελλοντικές περιπτώσεις. Για περισσότερες πληροφορίες, ανατρέξτε στην πρώτη σελίδα για να δείτε ολόκληρη τη δήλωση αποποίησης ευθύνης.

Επίπεδο	Λειτουργίες
0	<ul style="list-style-type: none"> <li>Εμφανίζεται η ένδειξη του χιλιομετρική, το ρολόι και ο δείκτης θερμοκρασίας<sup>[1]</sup>.</li> <li>Τα ηλεκτροκίνητα* καθίσματα είναι ρυθμιζόμενα.</li> <li>Η κεντρική οθόνη ενεργοποιείται και μπορεί να χρησιμοποιηθεί<sup>[1]</sup>.</li> <li>Το σύστημα infotainment μπορεί να χρησιμοποιηθεί<sup>[1]</sup>.</li> </ul> <p>Σε αυτό το πρόγραμμα, οι λειτουργίες ελέγχονται χρονικά και απενεργοποιούνται αυτόματα μετά από ένα χρονικό διάστημα.</p>
I	<ul style="list-style-type: none"> <li>Μπορείτε να χρησιμοποιήσετε την πανοραμική οροφή, τα ηλεκτρικά παράθυρα, τον ρευματοδότη 12V στον χώρο επιβατών, το Bluetooth, το σύστημα πλοήγησης, το τηλέφωνο, τον ανεμιστήρα εξαερισμού και τους υαλοκαθαριστήρες του παρμπρίζ.</li> <li>Τα ηλεκτροκίνητα καθίσματα είναι ρυθμιζόμενα.</li> <li>Οι ρευματοδότες 12 V* στον χώρο αποσκευών μπορούν να χρησιμοποιηθούν.</li> </ul> <p><b>Η κατανάλωση ρεύματος επιβαρύνει την μπαταρία όταν ο διακόπτης ανάφλεξης βρίσκεται σε αυτή τη θέση.</b></p>
II	<ul style="list-style-type: none"> <li>Ανάβουν οι προβολείς.</li> <li>Οι προειδοποιητικές/ενδεικτικές λυχνίες ανάβουν επί 5 δευτερόλεπτα.</li> <li>Ενεργοποιούνται αρκετά άλλα συστήματα. Ωστόσο, η θέρμανση της έδρας των καθισμάτων και το πίσω παρμπρίζ μπορούν να ενεργοποιηθούν μόνο αφότου το αυτοκίνητο τεθεί σε λειτουργία.</li> </ul> <p><b>Όταν ο διακόπτης ανάφλεξης βρίσκεται σε αυτή τη θέση, καταναλώνεται μεγάλη ποσότητα ρεύματος από την μπαταρία και για τον λόγο αυτό πρέπει να την αποφεύγετε!</b></p>

<sup>[1]</sup> Ενεργοποιείται επίσης όταν ανοίγει η πόρτα.

\* Προαιρετικός εξοπλισμός/αξεσουάρ.

## 9.1.16. Επιλογή θέσης διακόπτη ανάφλεξης

Το ηλεκτρικό σύστημα του αυτοκινήτου μπορεί να ρυθμιστεί σε διαφορετικά επίπεδα/θέσεις και με αυτό τον τρόπο καθίστανται διαθέσιμες διαφορετικές λειτουργίες.

### Επιλογή θέσης του διακόπτη ανάφλεξης



Περιστροφικός διακόπτης Start στην επιμήκη κονσόλα.

- **Θέση διακόπτη ανάφλεξης 0** – Ξεκλειδώστε το αυτοκίνητο και φυλάξτε το κλειδί μέσα στο αυτοκίνητο.

Το περιεχόμενο του παρόντος εγχειριδίου αντιπροσωπεύει την κατάσταση του εγχειριδίου χρήσης κατά τη στιγμή της εκτύπωσης και ενδέχεται να μην είναι απόλυτα έγκυρο σε μελλοντικές περιπτώσεις. Για περισσότερες πληροφορίες, ανατρέξτε στην πρώτη σελίδα για να δείτε ολόκληρη τη δήλωση αποποίησης ευθύνης.

### Σημείωση

Για να φτάσετε στο επίπεδο I ή II **χωρίς** να θέσετε τον κινητήρα σε λειτουργία – **μην** πατήσετε το πεντάλ φρένων, όταν πρόκειται να γυρίσετε τον διακόπτη ανάφλεξης σε αυτές τις θέσεις.

- **Θέση διακόπτη ανάφλεξης I** – Γυρίστε το κουμπί Start δεξιά και αφήστε το. Ο διακόπτης επιστρέφει αυτόματα στην αρχική του θέση.
- **Θέση διακόπτη ανάφλεξης II** – Γυρίστε το κουμπί Start δεξιά και κρατήστε το σε αυτή τη θέση επί 5 δευτερόλεπτα περίπου. Στη συνέχεια αφήστε τον διακόπτη, ο οποίος επιστρέφει αυτόματα στην αρχική του θέση.
- **Επαναφορά στη θέση διακόπτη ανάφλεξης 0** – Για επαναφορά του διακόπτη ανάφλεξης στη θέση 0 από τη θέση I και II – Γυρίστε τον διακόπτη ανάφλεξης δεξιά και αφήστε τον. Ο διακόπτης επιστρέφει αυτόματα στην αρχική του θέση.

---

## 9.2. Κλείδωμα και ξεκλείδωμα

---

### 9.2.1. Κλείδωμα και ξεκλείδωμα Keyless

---

#### 9.2.1.1. Χειρισμός της πόρτας χώρου αποσκευών με κίνηση του ποδιού \*

Η πόρτα του χώρου αποσκευών μπορεί να ανοίξει και να κλείσει με μια κίνηση του ποδιού\* κάτω από τον πίσω προφυλακτήρα. Αυτή η λειτουργία κάνει τα πράγματα ευκολότερα, όταν κρατάτε πολλά πράγματα.



Αν το αυτοκίνητο διαθέτει λειτουργία κλειδώματος και ξεκλειδώματος Keyless\*, μπορείτε να ξεκλειδώσετε την πόρτα του χώρου αποσκευών με κίνηση του ποδιού.

Η λειτουργία με άνοιγμα και κλείσιμο της πόρτας χώρου αποσκευών είναι επίσης διαθέσιμη, όταν το αυτοκίνητο διαθέτει ηλεκτροκίνητη πόρτα χώρου αποσκευών\*.

### Σημείωση

Η λειτουργία της πόρτας χώρου αποσκευών με την κίνηση του ποδιού διατίθεται σε δύο εκδόσεις:

- Άνοιγμα και κλείσιμο με την κίνηση του ποδιού
- Μόνο ξεκλείδωμα με την κίνηση του ποδιού (ανεβάστε την πόρτα του χώρου αποσκευών χειροκίνητα για να την ανοίξετε)

Λάβετε υπόψη σας ότι η λειτουργία για το άνοιγμα και το κλείσιμο με την κίνηση του ποδιού προϋποθέτει ηλεκτροκίνητη πόρτα χώρου αποσκευών\*.



Ο αισθητήρας βρίσκεται ελαφρώς αριστερά από τον προφυλακτήρα.

Ένα από τα κλειδιά του αυτοκινήτου πρέπει να βρίσκεται εντός εμβέλειας πίσω από το αυτοκίνητο, περίπου 1 μέτρο (3 πόδια), για να μπορεί να ανοίξει και να κλείσει η πόρτα του χώρου αποσκευών. Αυτό ισχύει επίσης όταν το αυτοκίνητο είναι ξεκλείδωτο για να αποφευχθεί το ακούσιο άνοιγμα π.χ. σε πλυντήριο αυτοκινήτων.

## Άνοιγμα και κλείσιμο με κίνηση του ποδιού

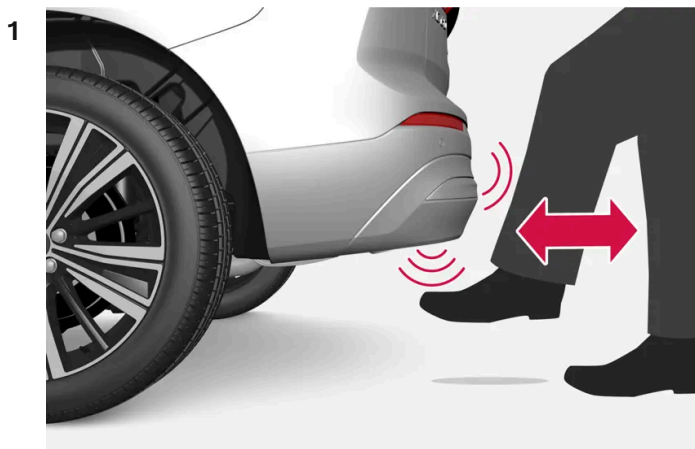

Κουνήστε το πόδι σας **μία φορά** προς τα εμπρός, σαν να κλωτσάτε, στην περιοχή του αισθητήρα κάτω από τον πίσω προφυλακτήρα. Στη συνέχεια κάντε ένα βήμα πίσω. Δεν πρέπει να ακουμπήσετε τον προφυλακτήρα.

Το περιεχόμενο του παρόντος εγχειριδίου αντιπροσωπεύει την κατάσταση του εγχειριδίου χρήσης κατά τη στιγμή της εκτύπωσης και ενδέχεται να μην είναι απόλυτα έγκυρο σε μελλοντικές περιπτώσεις. Για περισσότερες πληροφορίες, ανατρέξτε στην πρώτη σελίδα για να δείτε ολόκληρη τη δήλωση αποποίησης ευθύνης.

- Ακούγεται ένα σύντομο ηχητικό σήμα όταν ενεργοποιηθεί το άνοιγμα ή κλείσιμο - η πόρτα του χώρου αποσκευών ανοίγει/κλείνει.

Αν κουνήσετε το πόδι σας αρκετές φορές εμπρός-πίσω χωρίς να υπάρχει κάποιο κλειδί σε κοντινή απόσταση, η πόρτα του χώρου αποσκευών δεν θα ανοίξει αν δεν περάσει συγκεκριμένη ώρα.

Μην αφήνετε το πόδι σας κάτω από το αυτοκίνητο όταν κάνετε την κίνηση σαν να κλωτσάτε, διότι έτσι μπορεί η ενεργοποίηση να αποτύχει.

#### Ακύρωση ανοίγματος ή κλεισίματος με κίνηση του ποδιού

- 1 Κουνήστε το πόδι σας **μία φορά** εμπρός-πίσω, σαν να κλωτσάτε, κατά το άνοιγμα/κλείσιμο.

- Το άνοιγμα ή το κλείσιμο της πόρτας χώρου αποσκευών σταματά.

Το κλειδί δεν χρειάζεται να βρίσκεται κοντά στο αυτοκίνητο, για να ακυρωθεί το άνοιγμα ή το κλείσιμο της πόρτας χώρου αποσκευών.

Αν η πόρτα του χώρου αποσκευών σταματήσει κοντά στην κλειστή θέση, με την επόμενη ενεργοποίηση η πόρτα του χώρου αποσκευών θα ανοίξει.

#### Σημείωση

Βεβαιωθείτε ότι η περιοχή γύρω από τον αισθητήρα κίνησης ποδιού είναι καθαρή. Αν έχει συσσωρευτεί βρομιά, πάχος ή χιόνι, η λειτουργία του μπορεί να διακοπεί.

#### Σημείωση

Λάβετε υπόψη σας ότι το σύστημα μπορεί να ενεργοποιηθεί μέσα σε πλυντήριο αυτοκινήτων αν το κλειδί βρίσκεται εντός εμβέλειας.

\* Προαιρετικός εξοπλισμός/αξεσουάρ.

---

## 9.2.1.2. Θέσεις της κεραίας για τα συστήματα εκκίνησης και κλειδώματος

Το περιεχόμενο του παρόντος εγχειριδίου αντιπροσωπεύει την κατάσταση του εγχειριδίου χρήσης κατά τη στιγμή της εκτύπωσης και ενδέχεται να μην είναι απόλυτα έγκυρο σε μελλοντικές περιπτώσεις. Για περισσότερες πληροφορίες, ανατρέξτε στην πρώτη σελίδα για να δείτε ολόκληρη τη δήλωση αποποίησης ευθύνης.

Στο πίσω μέρος υπάρχει ενσωματωμένη μια κεραία για το σύστημα εκκίνησης Keyless και για το σύστημα κλειδώματος Keyless\*.

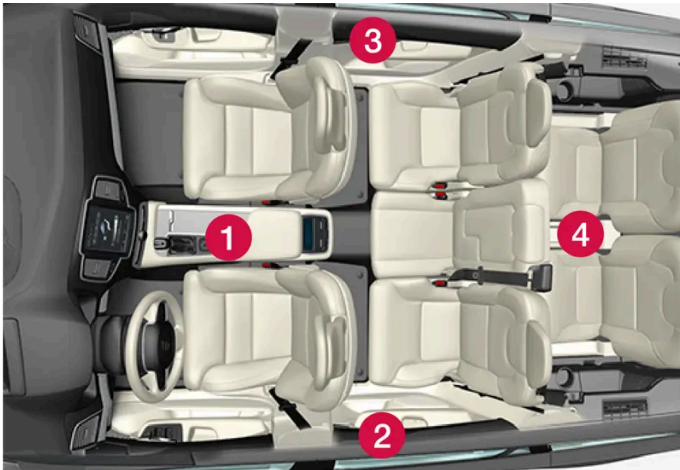

Θέσεις κεραίας:

- 1 Κάτω από την ποτηροθήκη στο μπροστινό τμήμα της επιμήκους κονσόλας
- 2 Στο επάνω μπροστινό τμήμα της πίσω αριστερής πόρτας<sup>[1]</sup>
- 3 Στο επάνω μπροστινό τμήμα της πίσω δεξιάς πόρτας<sup>[1]</sup>
- 4 Στο κέντρο της πλάτης πίσω καθίσματος<sup>[1]</sup>

#### Προειδοποίηση

Τα άτομα με εμφυτευμένο βηματοδότη πρέπει να παραμένουν σε απόσταση τουλάχιστον 22 cm (9 in.) από τις κεραίες για να αποφύγουν παρεμβολές ανάμεσα στον βηματοδότη και το σύστημα κλειδιού.

\* Προαιρετικός εξοπλισμός/αξεσουάρ.

<sup>[1]</sup> Μόνο στα αυτοκίνητα με λειτουργία κλειδώματος και ξεκλειδώματος Keyless\*.

## 9.2.1.3. Κλείδωμα και ξεκλείδωμα χωρίς κλειδί με επιφάνειες αφής\*

Με τη λειτουργία κλειδώματος και ξεκλειδώματος χωρίς κλειδί, δεν χρειάζεται να χρησιμοποιείτε τα κουμπιά του κλειδιού – χρειάζεται απλώς να είναι το κλειδί κοντά στο αυτοκίνητο. Το αυτοκίνητο κλειδώνεται ή ξεκλειδώνεται από την ευαίσθητη στην αφή επιφάνεια στη λαβή της πόρτας.

### Επιφάνειες αφής

Λαβή πόρτας

Το περιεχόμενο του παρόντος εγχειριδίου αντιπροσωπεύει την κατάσταση του εγχειριδίου χρήσης κατά τη στιγμή της εκτύπωσης και ενδέχεται να μην είναι απόλυτα έγκυρο σε μελλοντικές περιπτώσεις. Για περισσότερες πληροφορίες, ανατρέξτε στην πρώτη σελίδα για να δείτε ολόκληρη τη δήλωση αποποίησης ευθύνης.



Στην εξωτερική πλευρά των λαβών των θυρών υπάρχει μια εγκοπή για το κλειδωμα, ενώ στην εσωτερική τους πλευρά υπάρχει μια επιφάνεια ευαίσθητη στην αφή για το ξεκλειδωμα.

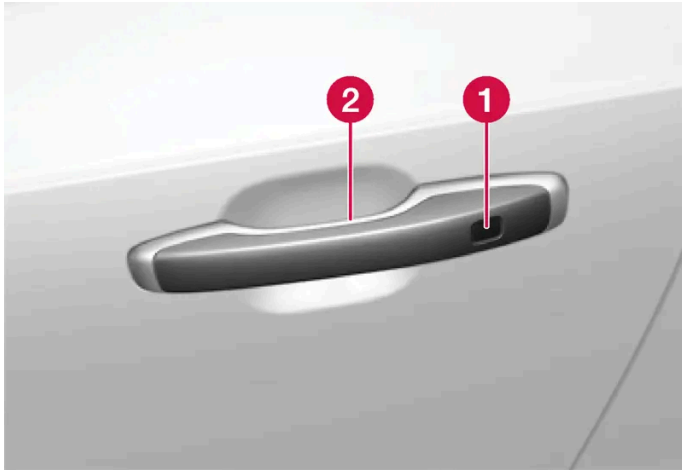

- 1 Ευαίσθητη στην αφή εσοχή για το κλειδωμα
- 2 Ευαίσθητη στην αφή επιφάνεια για το ξεκλειδωμα

#### **i** Σημείωση

Είναι σημαντικό κάθε φορά να ενεργοποιείτε μόνο μία επιφάνεια ευαίσθητη στην αφή. Αν πιάσετε τη λαβή ενώ αγγίζετε την επιφάνεια κλειδώματος, υπάρχει κίνδυνος να δοθεί διπλή εντολή. Αυτό σημαίνει ότι η ενέργεια που ζητήσατε (κλειδωμα/ξεκλειδωμα) δεν θα εκτελεστεί ή θα εκτελεστεί με καθυστέρηση.

#### **Λαβή της πόρτας χώρου αποσκευών**

Η λαβή της πόρτας χώρου αποσκευών διαθέτει ένα λαστιχένιο πλαίσιο αφής από κάτω που χρησιμοποιείται μόνο για το ξεκλειδωμα.

#### **i** Σημείωση

Λάβετε υπόψη σας ότι το σύστημα μπορεί να ενεργοποιηθεί κατά το πλύσιμο του αυτοκινήτου, αν το κλειδί βρίσκεται εντός εμβέλειας.

\* Προαιρετικός εξοπλισμός/αξεσουάρ.

## **9.2.1.4. Λειτουργία κλειδώματος και ξεκλειδώματος Keyless\***

Με τη λειτουργία κλειδώματος και ξεκλειδώματος Keyless, αρκεί να πιέσετε στις ευαίσθητες στην αφή επιφάνειες στη λαβή της πόρτας, για να κλειδωθεί ή να ξεκλειδωθεί το αυτοκίνητο. Πρέπει να υπάρχει ένα κλειδί κοντά στο αυτοκίνητο.

Το περιεχόμενο του παρόντος εγχειριδίου αντιπροσωπεύει την κατάσταση του εγχειριδίου χρήσης κατά τη στιγμή της εκτύπωσης και ενδέχεται να μην είναι απόλυτα έγκυρο σε μελλοντικές περιπτώσεις. Για περισσότερες πληροφορίες, ανατρέξτε στην πρώτη σελίδα για να δείτε ολόκληρη τη δήλωση αποποίησης ευθύνης.

### Σημείωση

Ένα από τα κλειδιά του αυτοκινήτου πρέπει να βρίσκεται εντός εμβέλειας, για να λειτουργήσει το κλείδωμα και το ξεκλείδωμα.

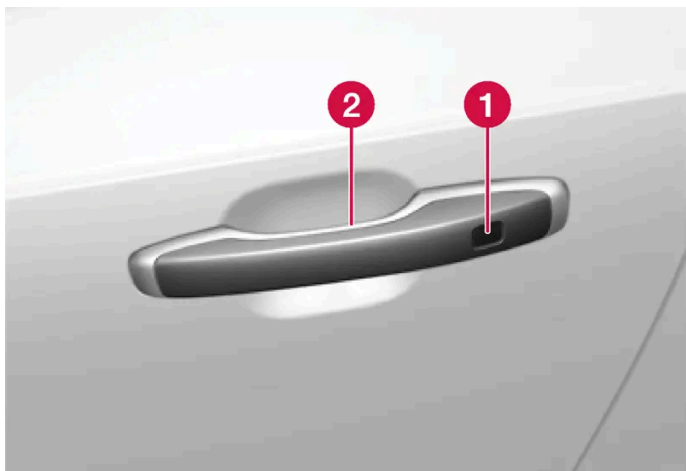

- 1 Ευαίσθητη στην αφή εσοχή για το κλείδωμα
- 2 Ευαίσθητη στην αφή επιφάνεια για το ξεκλείδωμα

### Σημείωση

Λάβετε υπόψη σας ότι το σύστημα μπορεί να ενεργοποιηθεί κατά το πλύσιμο του αυτοκινήτου, αν το κλειδί βρίσκεται εντός εμβέλειας.

## Κλείδωμα Keyless

Μπορείτε να ενεργοποιήσετε το κλείδωμα Keyless αγγίζοντας τη λαβή του αυτοκινήτου όταν αυτό είναι εντελώς κλειστό.

Όταν η πόρτα του χώρου αποσκευών είναι ανοικτή, μπορείτε επίσης να την κλειδώσετε χρησιμοποιώντας τις λαβές στις πλαϊνές πόρτες. Σε μια τέτοια περίπτωση, η πόρτα του χώρου αποσκευών κλειδώνεται αφότου κλείσει.

- 1 Αγγίξτε την επιφάνεια που επισημαίνεται στην εξωτερική πλευρά της λαβής μιας πόρτας, αφού πρώτα κλείσει η πόρτα. Μπορείτε επίσης να κλειδώσετε το αυτοκίνητο με τη λειτουργία Keyless, πατώντας το κουμπί  στο κάτω άκρο της πόρτας χώρου αποσκευών και στη συνέχεια κλείνοντάς την.
- Η ενδεικτική λυχνία συναγερμού στο ταμπλό αρχίζει να αναβοσβήνει, ως επιβεβαίωση ότι το αυτοκίνητο είναι κλειδωμένο.

### Κλείσιμο των παραθύρων με κλείδωμα Keyless

Για να κλείσουν ταυτόχρονα όλα τα παράθυρα και η πανοραμική οροφή\* - πιέστε με το δάχτυλο στην ευαίσθητη στην αφή εσοχή στο εξωτερικό μέρος της λαβής της πόρτας, μέχρι να κλείσουν.

Το περιεχόμενο του παρόντος εγχειριδίου αντιπροσωπεύει την κατάσταση του εγχειριδίου χρήσης κατά τη στιγμή της εκτύπωσης και ενδέχεται να μην είναι απόλυτα έγκυρο σε μελλοντικές περιπτώσεις. Για περισσότερες πληροφορίες, ανατρέξτε στην πρώτη σελίδα για να δείτε ολόκληρη τη δήλωση αποποίησης ευθύνης.

Κλειδωμα όταν η πόρτα του χώρου αποσκευών είναι ανοικτή

Αν το αυτοκίνητο κλειδωθεί ενώ είναι ακόμη ανοικτή η πόρτα του χώρου αποσκευών, βεβαιωθείτε ότι δεν έχετε αφήσει το κλειδί μέσα στον χώρο αποσκευών όταν η πόρτα του χώρου αποσκευών κλείσει.

 Σημείωση

Αν ανιχνευτεί κλειδί μέσα στο αυτοκίνητο, η πόρτα του χώρου αποσκευών δεν θα κλειδωθεί όταν κλείσει.

## Ξεκλείδωμα Keyless

- 1 Πιάστε τη λαβή μιας πόρτας ή πιέστε προσεκτικά το λαστιχένιο πλαίσιο αφής κάτω από τη λαβή της πόρτας χώρου αποσκευών, για να ξεκλειδωθεί το αυτοκίνητο.
  - Η ενδεικτική λυχνία συναγερμού στο ταμπλό σταματά να αναβοσβήνει, ως ένδειξη ότι το αυτοκίνητο είναι ξεκλειδωτό.

## Αυτόματη επαναφορά κλειδώματος

Αν το αυτοκίνητο δεν ανοίξει εντός 2 λεπτών μετά το ξεκλείδωμα, ξανακλειδώνεται αυτόματα. Με αυτή τη λειτουργία μειώνεται ο κίνδυνος να αφήσετε κατά λάθος το αυτοκίνητο ξεκλειδωτό.

\* Προαιρετικός εξοπλισμός/αξεσουάρ.

---

## 9.2.1.5. Ρυθμίσεις για τη λειτουργία Keyless entry\*

Υπάρχει δυνατότητα να επιλέξετε διαφορετικές αλληλουχίες για τη λειτουργία εισόδου Keyless.

- 1 Πατήστε  στην κεντρική οθόνη.
- 2 Πατήστε το κουμπί **Χειριστήρια**.
- 3 Επιλέξτε τη ρύθμιση για το ξεκλείδωμα.

\* Προαιρετικός εξοπλισμός/αξεσουάρ.

## 9.2.1.6. Κλείσιμο και κλείδωμα της πόρτας χώρου αποσκευών με το κουμπί \*

Με τα κουμπιά στην κάτω πλευρά της πόρτας χώρου αποσκευών είναι εφικτό το κλείσιμο και το κλείδωμα του αυτοκινήτου αυτόματα.



Θέση του κουμπιού/κουμπιών στην κάτω πλευρά της πόρτας χώρου αποσκευών.

### ! Σημαντικό

Όταν χειρίζεστε την πόρτα του χώρου αποσκευών χειροκίνητα, να την ανοίγετε ή να την κλείνετε αργά. Μην ασκείτε δύναμη για να την ανοίξετε/κλείσετε αν υπάρχει αντίσταση. Η πόρτα χώρου αποσκευών μπορεί να υποστεί ζημιά και να σταματήσει να λειτουργεί σωστά.

### Κλείσιμο<sup>[1]</sup>

- 1 Πατήστε το κουμπί \* στην κάτω πλευρά της πόρτας χώρου αποσκευών.
- Η πόρτα του χώρου αποσκευών κλείνει αυτόματα και παραμένει ξεκλειδωτη.

### i Σημείωση

- Το κουμπί είναι ενεργό επί 24 ώρες από την στιγμή που θα ανοίξει η πόρτα του χώρου αποσκευών. Μετά, πρέπει να την κλείσετε χειροκίνητα.
- Αν το πορτάκι του ρεζερβουάρ παραμείνει ανοικτό περισσότερο από 30 λεπτά, θα κλείσει όταν αρχίσετε να κινείστε με μικρή ταχύτητα.

### Κλείδωμα<sup>[2]</sup>

- 1 Πατήστε το κουμπί  στην κάτω πλευρά της πόρτας χώρου αποσκευών.

Το περιεχόμενο του παρόντος εγχειριδίου αντιπροσωπεύει την κατάσταση του εγχειριδίου χρήσης κατά τη στιγμή της εκτύπωσης και ενδέχεται να μην είναι απόλυτα έγκυρο σε μελλοντικές περιπτώσεις. Για περισσότερες πληροφορίες, ανατρέξτε στην πρώτη σελίδα για να δείτε ολόκληρη τη δήλωση αποποίησης ευθύνης.

2 Κλείστε την πόρτα του χώρου αποσκευών χειροκίνητα.

➤ Οι πόρτες και η πόρτα του χώρου αποσκευών κλειδώνονται<sup>[3]</sup>.

#### Κλείσιμο και κλειδωμα<sup>[4]</sup>

1 Πατήστε το κουμπί \* στην κάτω πλευρά της πόρτας χώρου αποσκευών.

➤ Η πόρτα του χώρου αποσκευών κλείνει αυτόματα και το αυτοκίνητο κλειδώνεται<sup>[3]</sup>.

#### Σημείωση

- Ένα από τα κλειδιά του αυτοκινήτου πρέπει να βρίσκεται εντός εμβέλειας, για να λειτουργήσει το κλειδωμα και το ξεκλειδωμα.
- Όταν χρησιμοποιείτε τη λειτουργία κλειδώματος ή κλεισίματος Keyless\*, ηχούν τρία σήματα αν το κλειδί δεν βρίσκεται αρκετά κοντά στην πόρτα του χώρου αποσκευών.

#### Ακύρωση κλεισίματος

- Πατήστε το κουμπί στο ταμπλό.
- Πατήστε το κουμπί στο κλειδί.
- Πατήστε το κουμπί κλεισίματος στην κάτω πλευρά της πόρτας χώρου αποσκευών<sup>[1]</sup>.
- Πιέστε το λαστιχένιο πλαίσιο αφής στη λαβή της πόρτας χώρου αποσκευών.
- Χρήση της κίνησης του ποδιού\*.

Η κίνηση της πόρτας χώρου αποσκευών διακόπτεται και σταματά. Με ένα ακόμη πάτημα στο λαστιχένιο πλαίσιο αφής στη λαβή της πόρτας χώρου αποσκευών, η πόρτα χώρου αποσκευών θα ανοίξει. Αν χρησιμοποιήσετε κάποια από τις άλλες επιλογές, θα συνεχίσει αντί αυτού να κλείνει. Μπορείτε επίσης να ανοίξετε/κλείσετε την πόρτα του χώρου αποσκευών χειροκίνητα.

Αν η πόρτα του χώρου αποσκευών σταματήσει κοντά στην κλειστή θέση, με την επόμενη ενεργοποίηση θα ανοίξει.

## Προστασία μπλοκαρίσματος

Αν κάτι εμποδίζει το άνοιγμα ή το κλείσιμο της πόρτας χώρου αποσκευών, ενεργοποιείται η λειτουργία προστασίας παγίδευσης.

- Κατά το άνοιγμα - η κίνηση διακόπτεται, η πόρτα του χώρου αποσκευών σταματά και ακούγεται ένα παρατεταμένο ηχητικό σήμα.
- Κατά το κλείσιμο - η κίνηση διακόπτεται, η πόρτα του χώρου αποσκευών σταματά, ακούγεται ένα παρατεταμένο ηχητικό σήμα και η πόρτα του χώρου αποσκευών επιστρέφει στη μέγ. θέση που έχει προγραμματιστεί εκ των προτέρων.

Αν το αυτοκίνητο κινείται όταν ενεργοποιηθεί η λειτουργία προστασίας παγίδευσης, η πόρτα του χώρου αποσκευών σταματά στο σημείο που βρίσκεται και ο οδηγός ενημερώνεται με ένα μήνυμα στην οθόνη του οδηγού.

Το περιεχόμενο του παρόντος εγχειριδίου αντιπροσωπεύει την κατάσταση του εγχειριδίου χρήσης κατά τη στιγμή της εκτύπωσης και ενδέχεται να μην είναι απόλυτα έγκυρο σε μελλοντικές περιπτώσεις. Για περισσότερες πληροφορίες, ανατρέξτε στην πρώτη σελίδα για να δείτε ολόκληρη τη δήλωση αποποίησης ευθύνης.

 **Προειδοποίηση**

Προσέξτε τα χτυπήματα κατά το άνοιγμα και κλείσιμο.

Βεβαιωθείτε ότι δεν υπάρχει κανείς κοντά στην πόρτα του χώρου αποσκευών, πριν την ανοίξετε ή την κλείσετε, διότι τυχόν τραυματισμός μπορεί να έχει σοβαρές συνέπειες.

Ο χειρισμός της πόρτας χώρου αποσκευών πρέπει να γίνεται πάντοτε με προσοχή.

## Προφορτισμένα ελατήρια



Προφορτισμένα ελατήρια για την ηλεκτροκίνητη πόρτα χώρου αποσκευών.

 **Προειδοποίηση**

Μην ανοίγετε τα προφορτισμένα ελατήρια της ηλεκτροκίνητης πόρτας χώρου αποσκευών. Έχουν προφορτιστεί με υψηλή πίεση και μπορεί να προκαλέσουν τραυματισμό αν ανοιχτούν.

\* Προαιρετικός εξοπλισμός/αξεσουάρ.

[1] Ισχύει για αυτοκίνητα με ηλεκτροκίνητο καπό χώρου αποσκευών.

[2] Ισχύει για αυτοκίνητα με το προαιρετικό σύστημα κλειδώματος/ξεκλειδώματος Keyless.

[3] Όλες οι πόρτες πρέπει να είναι κλειστές για να κλειδωθεί το αυτοκίνητο.

[4] Ισχύει για αυτοκίνητα με κλειδώμα/ξεκλειδώμα Keyless και ηλεκτροκίνητη πόρτα χώρου αποσκευών.

## 9.2.1.7. Ξεκλείδωμα Keyless της πόρτας χώρου αποσκευών \*

Με τη λειτουργία κλειδώματος και ξεκλειδώματος Keyless, αρκεί να πιέσετε ελαφρά στο λαστιχένιο πλαίσιο αφής κάτω από τη λαβή της πόρτας χώρου αποσκευών για να ξεκλειδωθεί.

### Σημείωση

Ένα από τα κλειδιά του αυτοκινήτου πρέπει να βρίσκεται εντός εμβέλειας πίσω από το αυτοκίνητο, για να λειτουργήσει το ξεκλείδωμα.

Η πόρτα του χώρου αποσκευών παραμένει κλειστή μέσω μιας ηλεκτρικής κλειδαριάς.

Για να ανοίξει:

- 1 Πιέστε ήπια το λαστιχένιο πλαίσιο αφής κάτω από τη λαβή της πόρτας του χώρου αποσκευών.
  - > Η κλειδαριά απασφαλίζει.
- 2 Τραβήξτε την εξωτερική λαβή προς τα πάνω, για να ανοίξει η πόρτα του χώρου αποσκευών.

### Σημαντικό

- Πιάνετε το λαστιχένιο πλαίσιο με προσοχή, για να μην προκληθεί ζημιά στην ηλεκτρική επαφή. Απαιτείται ελάχιστη δύναμη για την ενεργοποίηση.
- Μην ασκείτε δύναμη προς τα πάνω στο λαστιχένιο πλαίσιο κατά το άνοιγμα - χρησιμοποιήστε τη λαβή.

Υπάρχει επίσης η δυνατότητα ξεκλειδώματος της πόρτας χώρου αποσκευών με κίνηση του ποδιού \* κάτω από τον πίσω προφυλακτήρα, βλ. ξεχωριστή ενότητα.

### Προειδοποίηση

Μην οδηγείτε με την πόρτα του χώρου αποσκευών ανοιχτή! Τα δηλητηριώδη καυσαέρια της εξάτμισης μπορούν να εισχωρήσουν στο αυτοκίνητο μέσα από το χώρο αποσκευών.

\* Προαιρετικός εξοπλισμός/αξεσουάρ.

## 9.2.2. Κλειδιά

Τα κλειδιά του αυτοκινήτου διατίθενται σε διάφορες εκδόσεις. Το αυτοκίνητο ανιχνεύει τότε ένα κλειδί βρίσκεται στον μπροστινό χώρο επιβατών, και τότε μπορεί να εκκινηθεί.



Οι διαθέσιμοι τύποι κλειδιών είναι το τυπικό κλειδί, το Key Tag\* και το Care Key.<sup>[1]</sup>

Το τυπικό κλειδί και το Care Key διαθέτουν κουμπιά. Υπάρχει η δυνατότητα να παραγγείλετε περισσότερα κλειδιά, πέραν αυτών που συμπεριλαμβάνονται στον βασικό εξοπλισμό. Για τα αυτοκίνητα με λειτουργία κλειδώματος και ξεκλειδώματος Keyless\*, διατίθεται ένα μικρότερο, ελαφρύτερο κλειδί χωρίς κουμπιά (Key Tag) ως προαιρετικός εξοπλισμός.

Για την εκκίνηση του αυτοκινήτου, το κλειδί πρέπει να βρίσκεται στον μπροστινό χώρο επιβατών.

Στα αυτοκίνητα με λειτουργία κλειδώματος και ξεκλειδώματος Keyless (Passive Entry)\*, το κλειδί μπορεί να βρίσκεται οπουδήποτε μέσα στο αυτοκίνητο, για να τεθεί το αυτοκίνητο σε λειτουργία.

Αυτά τα κλειδιά μπορούν να συνδεθούν με διαφορετικά προφίλ χρήστη για την αποθήκευση προσωπικών προτιμήσεων στο αυτοκίνητο.

Το περιεχόμενο του παρόντος εγχειριδίου αντιπροσωπεύει την κατάσταση του εγχειριδίου χρήσης κατά τη στιγμή της εκτύπωσης και ενδέχεται να μην είναι απόλυτα έγκυρο σε μελλοντικές περιπτώσεις. Για περισσότερες πληροφορίες, ανατρέξτε στην πρώτη σελίδα για να δείτε ολόκληρη τη δήλωση αποποίησης ευθύνης.



### Προειδοποίηση

Το κλειδί περιέχει μια μπαταρία-κουμπί. Φυλάσσετε τις καινούργιες και τις μεταχειρισμένες μπαταρίες μακριά από παιδιά. Σε περίπτωση κατάποσης μπαταρίας, μπορεί να προκληθεί σοβαρός τραυματισμός.

Αν διαπιστωθεί ζημιά, π.χ. αν το καπάκι της μπαταρίας δεν κλείνει σωστά, το προϊόν δεν πρέπει να χρησιμοποιηθεί. Φυλάσσετε τα ελαττωματικά προϊόντα μακριά από παιδιά.

## Το στάνταρ κλειδί και τα κουμπιά του



Το κλειδί διαθέτει τέσσερα κουμπιά – ένα στην αριστερή πλευρά και τρία στη δεξιά πλευρά.

### Κλείδωμα

Με ένα πάτημα του κουμπιού, κλειδώνεται το αυτοκίνητο και οπλίζεται ο συναγερμός\*.

Με ένα παρατεταμένο πάτημα, κλείνουν όλα τα παράθυρα και η πανοραμική οροφή\*.

### Ξεκλείδωμα

Με ένα πάτημα του κουμπιού, ξεκλειδώνεται το αυτοκίνητο και αφοπλίζεται ο συναγερμός\*. Με ένα παρατεταμένο πάτημα, ανοίγουν όλα τα παράθυρα ταυτόχρονα. Με αυτό τον τρόπο μπορείτε, για παράδειγμα, να αερίσετε γρήγορα το αυτοκίνητο αν έχει αναπτύξει πολύ υψηλή θερμοκρασία πριν μπειτε στον χώρο επιβατών.

### Πόρτα χώρου αποσκευών

Με ένα πάτημα του κουμπιού, αφοπλίζεται ο συναγερμός\* και ξεκλειδώνεται η πόρτα του χώρου αποσκευών. Σε αυτοκίνητα με ηλεκτροκίνητη πόρτα χώρου αποσκευών\*, η πόρτα του χώρου αποσκευών ανοίγει ή κλείνει με ένα παρατεταμένο πάτημα. Όταν η πόρτα του χώρου αποσκευών ανοίγει ή κλείνει, ακούγεται ένα ηχητικό προειδοποιητικό σήμα.

### Λειτουργία πανικού

Η λειτουργία πανικού χρησιμοποιείται για να τραβήξει την προσοχή σε κατάσταση ανάγκης. Πατήστε και κρατήστε πατημένο το κουμπί επί 3 δευτερόλεπτα τουλάχιστον ή πατήστε το δύο φορές εντός 3 δευτερολέπτων, για να ανάψουν τα φλας και να ηχήσει η κόρνα του αυτοκινήτου. Μπορείτε να απενεργοποιήσετε τη λειτουργία με το ίδιο κουμπί ξεκλειδώματος, αφότου παραμείνει ενεργή επί 5 δευτερόλεπτα τουλάχιστον. Διαφορετικά, απενεργοποιείται αυτόματα μετά από 2 λεπτά και 45 δευτερόλεπτα.

### Προειδοποίηση

Αν παραμείνει κάποιος μέσα στο αυτοκίνητο, βεβαιωθείτε ότι τα ηλεκτρικά παράθυρα και η πανοραμική οροφή\* δεν τροφοδοτούνται με ρεύμα, παίρνοντας μαζί σας το κλειδί όταν βγαίνετε από το αυτοκίνητο.

### Σημείωση

Αν το κλειδί κλειδωθεί μέσα στο αυτοκίνητο, απενεργοποιείται προσωρινά και δεν μπορεί να χρησιμοποιηθεί μέχρι το αυτοκίνητο να ξεκλειδωθεί με άλλο αποδεκτό κλειδί.

## Κλειδί χωρίς κουμπιά (Key Tag)\*

Το τηλεχειριστήριο χωρίς κουμπιά μπορεί να παραγγελθεί ως προαιρετικός εξοπλισμός στα αυτοκίνητα που διαθέτουν λειτουργία κλειδώματος και ξεκλειδώματος Keyless. Η εκκίνηση και το κλείδωμα και ξεκλείδωμα του αυτοκινήτου λειτουργούν όπως και στο στάνταρ κλειδί. Το κλειδί είναι αδιάβροχο σε βάθος 10 μέτρων (30 ft) περίπου έως και 60 λεπτά. Δεν περιλαμβάνει εκτεινόμενο κλειδί και η μπαταρία του δεν μπορεί να αντικατασταθεί.

## Κλειδί Care Key

Μπορείτε να ορίσετε ένα όριο ταχύτητας που θα είναι ενεργό όταν χρησιμοποιείται το κλειδί Care Key. Ο περιορισμός έχει ως σκοπό να ενθαρρύνει την ασφαλή οδήγηση του αυτοκινήτου, π.χ. όταν ο κάτοχος το δανείζει σε τρίτους.

## Αν το ενεργό κλειδί αφαιρεθεί από το αυτοκίνητο



Αν το κλειδί αφαιρεθεί από το αυτοκίνητο όταν ο κινητήρας βρίσκεται σε λειτουργία, στην οθόνη του οδηγού εμφανίζεται το μήνυμα προειδοποίησης, **Το κλειδί του αυτοκινήτου δεν ανιχνεύτηκε. Βλ. Εγχειρίδιο κατόχου για περισσότερες πληροφορίες.**, και ακούγεται μια ηχητική υπενθύμιση όταν κλείσει η τελευταία πόρτα.

Το μήνυμα σταματά να εμφανίζεται όταν το κλειδί επιστρέψει στο αυτοκίνητο, και στη συνέχεια πατηθεί το κουμπί  στο δεξί πλαίσιο χειριστηρίων ή όταν κλείσουν όλες οι πόρτες.

## Παρεμβολές

Οι λειτουργίες του κλειδιού για το σύστημα εκκίνησης Keyless και του συστήματος κλειδώματος και ξεκλειδώματος Keyless\* μπορούν να διακοπούν από ηλεκτρομαγνητικά πεδία και θωράκιση.

### Σημείωση

Συνιστάται να μην αποθηκεύετε τα κλειδιά του αυτοκινήτου κοντά σε μεταλλικά αντικείμενα ή ηλεκτρονικές συσκευές (π.χ. κινητά τηλέφωνα, tablet, φορητούς υπολογιστές ή φορτιστές). Κατά προτίμηση σε απόσταση όχι μικρότερη από 10-15 cm (4-6 in.).

Αν εξακολουθούν να υπάρχουν παρεμβολές, χρησιμοποιήστε το αποσπώμενο κλειδί για να ξεκλειδώσετε το αυτοκίνητο. Στη συνέχεια, τοποθετήστε το κλειδί στην εφεδρική μονάδα ανάγνωσης στην ποτηροθήκη, για να αφοπλιστεί ο συναγερμός και μπορεί να τεθεί σε λειτουργία το αυτοκίνητο.

### Σημείωση

Όταν το κλειδί αναγνωστεί από την εφεδρική μονάδα ανάγνωσης, βεβαιωθείτε ότι στην ποτηροθήκη δεν υπάρχουν άλλα κλειδιά αυτοκινήτου, μεταλλικά αντικείμενα και ηλεκτρονικές συσκευές (π.χ. κινητά τηλέφωνα, tablet, φορητοί υπολογιστές ή φορτιστές). Αυτά τα αντικείμενα μπορεί να δημιουργήσουν παρεμβολές στις λειτουργίες.

\* Προαιρετικός εξοπλισμός/αξεσουάρ.

<sup>[1]</sup> Η εικόνα είναι απλοποιημένη - τα εξαρτήματα μπορεί να διαφέρουν ανάλογα με το μοντέλο του αυτοκινήτου.

## 9.2.3. Κλείδωμα και ξεκλείδωμα με τα κουμπιά του κλειδιού

Μπορείτε να χρησιμοποιήσετε τα κουμπιά του κλειδιού για να κλειδώσετε ή να ξεκλειδώσετε ολόκληρο το αυτοκίνητο.



### Κλείδωμα με τα κουμπιά του κλειδιού

- 1 Πατήστε το κουμπί  για να κλειδώσετε το αυτοκίνητο.

Η πόρτα του οδηγού πρέπει να είναι κλειστή για να ενεργοποιηθεί η διαδικασία κλειδώματος <sup>[1]</sup>. Αν είναι ανοικτή οποιαδήποτε από τις υπόλοιπες πόρτες ή η πόρτα του χώρου αποσκευών, οι πόρτες δεν κλειδώνουν και ο αντίστοιχος συναγερμός σπλιζει\* μέχρι να κλείσουν. Οι αισθητήρες κίνησης\* του συναγερμού ενεργοποιούνται όταν όλες οι πόρτες και η πόρτα του χώρου αποσκευών κλείσουν και κλειδωθούν.

### Σημείωση

Αν το κλειδί κλειδωθεί μέσα στο αυτοκίνητο, απενεργοποιείται προσωρινά και δεν μπορεί να χρησιμοποιηθεί μέχρι το αυτοκίνητο να ξεκλειδωθεί με άλλο αποδεκτό κλειδί.

Το περιεχόμενο του παρόντος εγχειριδίου αντιπροσωπεύει την κατάσταση του εγχειριδίου χρήσης κατά τη στιγμή της εκτύπωσης και ενδέχεται να μην είναι απόλυτα έγκυρο σε μελλοντικές περιπτώσεις. Για περισσότερες πληροφορίες, ανατρέξτε στην πρώτη σελίδα για να δείτε ολόκληρη τη δήλωση αποποίησης ευθύνης.

 Σημείωση

Αν το αυτοκίνητο κλειδωθεί ενώ είναι ανοικτή η πόρτα καπό του χώρου αποσκευών, προσέξτε να μην αφήσετε το κλειδί μέσα στον χώρο αποσκευών όταν η πόρτα του χώρου αποσκευών κλείσει<sup>[1]</sup>.

## Ξεκλείδωμα με τα κουμπιά του κλειδιού

- 1 Πατήστε το κουμπί  για να ξεκλειδώσετε το αυτοκίνητο.

## Αυτόματη επαναφορά κλειδώματος

Αν δεν ανοίξετε καμία από τις πόρτες ή την πόρτα χώρου αποσκευών εντός 2 λεπτών από το ξεκλείδωμα, κλειδώνονται αυτόματα. Αυτή η λειτουργία αποτρέπει την πιθανότητα να αφήσετε κατά λάθος το αυτοκίνητο ξεκλειδωτο.

## Αν το κλειδί δεν λειτουργεί

Αν τα κουμπιά στο κλειδί σταματήσουν να λειτουργούν, ενδέχεται να έχει αποφορτιστεί η μπαταρία – σε αυτήν την περίπτωση, αντικαταστήστε την μπαταρία ή χρησιμοποιήστε το αποσπώμενο κλειδί.

\* Προαιρετικός εξοπλισμός/αξεσουάρ.

<sup>[1]</sup> Αν το αυτοκίνητο διαθέτει κλειδωμα/ξεκλείδωμα Keyless\*, τότε όλες οι πόρτες πρέπει να είναι κλειστές.

---

## 9.2.4. Ρυθμίσεις για ξεκλείδωμα

Υπάρχει δυνατότητα να επιλέξετε διαφορετικές αλληλουχίες για το ξεκλείδωμα.

- 1 Πατήστε  στην κεντρική οθόνη.
- 2 Πατήστε το κουμπί **Χειριστήρια**.
- 3 Επιλέξτε τη ρύθμιση για το ξεκλείδωμα.

## 9.2.5. Ξεκλείδωμα της πόρτας χώρου αποσκευών με ένα κουμπί του κλειδιού

Υπάρχει ένα κουμπί στο κλειδί αποκλειστικά για το ξεκλείδωμα της πόρτας χώρου αποσκευών.

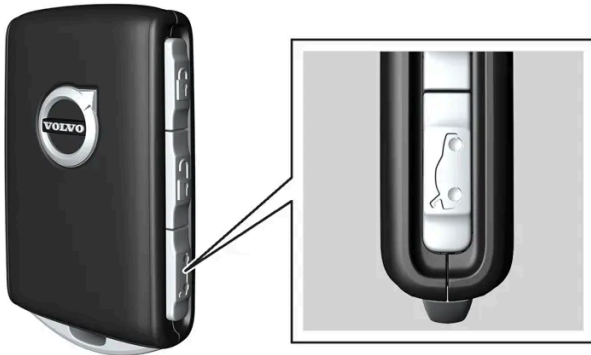

1 Πατήστε το κουμπί  στο κλειδί.

- > Η πόρτα του χώρου αποσκευών ξεκλειδώνεται αλλά παραμένει κλειστή. Οι πλαϊνές πόρτες παραμένουν κλειδωμένες και ο συναγερμός οπλίζει\*. Η λυχνία κλειδώματος και συναγερμού στο ταμπλό σβήνει, ως ένδειξη ότι το αυτοκίνητο δεν είναι κλειδωμένο. Μπορείτε να ανοίξετε την πόρτα χώρου αποσκευών πιάνοντας το λαστιχένιο πλαίσιο αφής κάτω από την κάτω ακμή του. Αν δεν ανοίξετε την πόρτα του χώρου αποσκευών εντός 2 λεπτών, ξανακλειδώνεται και ο συναγερμός οπλίζει ξανά.

### Ηλεκτροκίνητη πόρτα χώρου αποσκευών\*

- 1 Κρατήστε το κουμπί  του κλειδιού πατημένο επί μερικά δευτερόλεπτα.
- > Η πόρτα του χώρου αποσκευών ξεκλειδώνεται και ανοίγει, ενώ οι υπόλοιπες πόρτες παραμένουν κλειδωμένες και ο συναγερμός για τις πόρτες παραμένει οπλισμένος\*.

#### Σημείωση

Αν το σύστημα για την ηλεκτροκίνητη πόρτα του χώρου αποσκευών\* λειτουργεί συνεχώς για μεγάλο χρονικό διάστημα, απενεργοποιείται για να μην υπερφορτωθεί. Μπορεί να χρησιμοποιηθεί ξανά, μετά από μερικά λεπτά.

\* Προαιρετικός εξοπλισμός/αξεσουάρ.

## 9.2.6. Κλείδωμα και ξεκλείδωμα με το αποσπώμενο κλειδί

Το αποσπώμενο κλειδί μπορεί να χρησιμοποιηθεί για να ξεκλειδώσετε μία από τις πόρτες του αυτοκινήτου απ' έξω – όπως σε περίπτωση εκφόρτισης της μπαταρίας στο κλειδί.

### Ξεκλείδωμα με το αποσπώμενο κλειδί

#### Σημείωση

Όταν η πόρτα ξεκλειδωθεί με το κλειδί και ανοίξει, ενεργοποιείται ο συναγερμός. Ο συναγερμός πρέπει να απενεργοποιηθεί χειρωνακτικά – ίσως είναι καλύτερο να διαβάσετε αυτήν την ενότητα πριν να ανοίξετε το αυτοκίνητο.

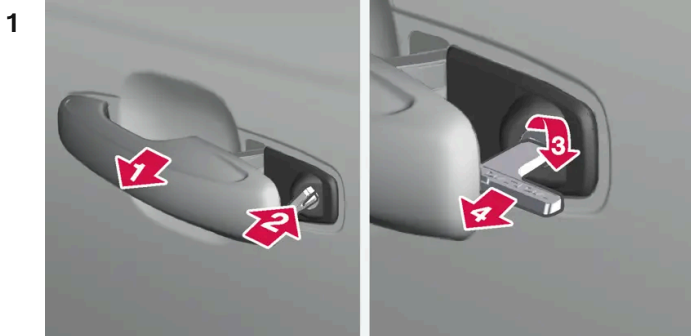

**1** 

Τραβήξτε προς τα έξω τη λαβή της μπροστινής αριστερής πόρτας του αυτοκινήτου μέχρι την τερματική της θέση.

**2** 

Εισάγετε το κλειδί.

**3** 

Γυρίστε το 45 μοίρες δεξιά έτσι, ώστε το κλειδί να είναι στραμμένο προς τα πίσω.

**4** 

Γυρίστε το κλειδί αντίθετα 45 μοίρες στην αρχική του θέση και αφαιρέστε το.

➤ Η πόρτα μπορεί να ανοιχθεί με τη λαβή.

### Κλείδωμα με το αποσπώμενο κλειδί

Η μπροστινή αριστερή πόρτα μπορεί να κλειδωθεί με το αποσπώμενο κλειδί.

Οι υπόλοιπες πόρτες έχουν έναν μηχανισμό επαναρύθμισης κλειδαριάς στην άκρη τους τον οποίο πρέπει να πιέσετε προς τα μέσα χρησιμοποιώντας το αποσπώμενο κλειδί. Τότε κλειδώνονται μηχανικά ώστε να μην μπορούν να ανοίξουν απ' έξω, ωστόσο μπορούν να ανοίξουν από μέσα.

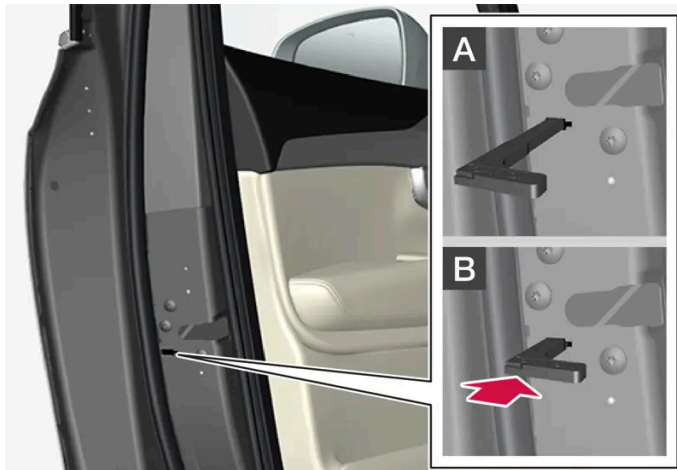

Χειροκίνητο κλειδωμα της πόρτας. Αυτή η λειτουργία δεν πρέπει να συγχέεται με την κλειδαριά ασφαλείας παιδιών.

- 1 Αφαιρέστε το αποσπώμενο κλειδί από το κλειδί με τα κουμπιά.
- 2 Τοποθετήστε το αποσπώμενο κλειδί στην οπή για την επαναρύθμιση της κλειδαριάς.
- 3 Πιέστε το κλειδί προς τα μέσα μέχρι το τέρμα – περίπου 12 mm (0,5 ίντσα).

**A** Η πόρτα μπορεί να ανοίξει τόσο απ' έξω όσο και από μέσα.

**B** Η πόρτα δεν μπορεί να ανοίξει απ' έξω. Για να επιστρέψει στη θέση A, η εσωτερική λαβή της πόρτας πρέπει να ανοίξει.

#### **i** Σημείωση

- Με την ασφάλεια κάθε πόρτας, κλειδώνει μόνο η συγκεκριμένη πόρτα - όχι όλες οι πόρτες ταυτόχρονα.
- Όταν μια από τις πίσω πόρτες έχει κλειδωθεί χειροκίνητα και είναι ενεργοποιημένη η κλειδαριά ασφαλείας παιδιών, δεν μπορεί να ανοίξει ούτε από μέσα ούτε απ' έξω. Η πόρτα μπορεί να ξεκλειδωθεί από τα κουμπιά στο κλειδί, από το κουμπί κεντρικού κλειδώματος, από το σύστημα κλειδώματος keyless\* ή χρησιμοποιώντας την εφαρμογή Volvo Cars.

\* Προαιρετικός εξοπλισμός/αξεσουάρ.

## 9.2.7. Αυτόματο κλείδωμα όταν οδηγείτε

Όταν το αυτοκίνητο αρχίσει να κινείται, οι πόρτες και η πόρτα χώρου αποσκευών κλειδώνονται αυτόματα για λόγους ασφαλείας.

Το περιεχόμενο του παρόντος εγχειριδίου αντιπροσωπεύει την κατάσταση του εγχειριδίου χρήσης κατά τη στιγμή της εκτύπωσης και ενδέχεται να μην είναι απόλυτα έγκυρο σε μελλοντικές περιπτώσεις. Για περισσότερες πληροφορίες, ανατρέξτε στην πρώτη σελίδα για να δείτε ολόκληρη τη δήλωση αποποίησης ευθύνης.

Οι πόρτες μπορούν ωστόσο να ανοίξουν από μέσα κατά το αυτόματο κλείδωμα ενώ οδηγείτε. Ξεκλειδώνονται είτε όλες οι πόρτες ή μόνο η πόρτα που ανοίγει, ανάλογα με τις ρυθμίσεις κλειδώματος.

**i Σημείωση**

Θα πρέπει να χρησιμοποιήσετε την κλειδαριά ασφαλείας παιδιών για να μην ανοίξει κάποια πίσω πόρτα από μέσα.

Το αυτόματο κλείδωμα κατά την οδήγηση μπορεί να απενεργοποιηθεί ή να ενεργοποιηθεί στην κεντρική οθόνη:

- 1 Πατήστε το κουμπί .
- 2 Πατήστε το κουμπί **Χειριστήρια**.
- 3 Επιλέξτε τη ρύθμιση για το αυτόματο κλείδωμα κατά την οδήγηση.

**i Σημείωση**

Σε περίπτωση σύγκρουσης, το αυτοκίνητο ξεκλειδώνει όλες τις πόρτες για λόγους ασφαλείας. Αυτό συμβαίνει μόνο αν έχει ενεργοποιηθεί κάποιο από τα συστήματα ασφαλείας.

## 9.2.8. Ρύθμιση του μέγιστου ανοίγματος της ηλεκτροκίνητης πόρτας χώρου αποσκευών \*

Ρυθμίστε πόσο θέλετε να ανοίγει η πόρτα του χώρου αποσκευών αν το αυτοκίνητο είναι, για παράδειγμα, σταθμευμένο σε γκαράζ με περιορισμένο ύψος.

### Για να ρυθμίσετε το μέγ. άνοιγμα

- 1 Ανοίξτε την πόρτα του χώρου αποσκευών χειροκίνητα - και σταματήστε την στην επιθυμητή θέση ανοίγματος.
  - 2 Πατήστε και κρατήστε πατημένο το κουμπί \* στο κάτω μέρος της πόρτας χώρου αποσκευών για 3 δευτερόλεπτα περίπου.
- Ακούγονται δύο ηχητικά σήματα ως ένδειξη ότι η καθορισμένη θέση έχει αποθηκευτεί.

**i Σημείωση**

Η πόρτα του χώρου αποσκευών μπορεί να ρυθμιστεί έτσι, ώστε να ανοίγει μόνο από τη μέση και πάνω.



## Επαναρύθμιση μέγ. ανοίγματος

- 1 Ανοίξτε την πόρτα του χώρου αποσκευών χειροκίνητα στην εντελώς ανοικτή θέση.
  - 2 Πατήστε και κρατήστε πατημένο το κουμπί \* στο κάτω μέρος της πόρτας χώρου αποσκευών για 3 δευτερόλεπτα περίπου.
- Ακούγονται δύο σήματα ως ένδειξη ότι η καθορισμένη θέση έχει διαγραφεί.

\* Προαιρετικός εξοπλισμός/αξεσουάρ.

---

## 9.2.9. Κλείδωμα και ξεκλείδωμα μέσα από το αυτοκίνητο

Υπάρχουν περισσότερα κουμπιά κλειδώματος στο εσωτερικό του αυτοκινήτου. Μπορείτε επίσης να χρησιμοποιήσετε τις λαβές των θυρών για να ξεκλειδώσετε τις πόρτες από μέσα.

### Κεντρικό κλείδωμα

Τα κουμπιά κεντρικού κλειδώματος στην μπροστινή πόρτα κλειδώνουν ή ξεκλειδώνουν ολόκληρο το αυτοκίνητο.



### Ξεκλείδωμα από την ασφάλεια στην μπροστινή πόρτα

- 1 Πατήστε το κουμπί  για να ξεκλειδώσουν όλες οι πόρτες και η πόρτα του χώρου αποσκευών.

### Ξεκλείδωμα από τις λαβές των μπροστινών θυρών

Το περιεχόμενο του παρόντος εγχειριδίου αντιπροσωπεύει την κατάσταση του εγχειριδίου χρήσης κατά τη στιγμή της εκτύπωσης και ενδέχεται να μην είναι απόλυτα έγκυρο σε μελλοντικές περιπτώσεις. Για περισσότερες πληροφορίες, ανατρέξτε στην πρώτη σελίδα για να δείτε ολόκληρη τη δήλωση αποποίησης ευθύνης.

- 1 Τραβήξτε και αφήστε μία από τις εσωτερικές χειρολαβές στις μπροστινές πόρτες.
  - > Το αυτοκίνητο ξεκλειδώνεται. Ξεκλειδώνεται μόνο η επιλεγμένη πόρτα ή όλες οι πόρτες, ανάλογα με τις ρυθμίσεις.

## Κλείδωμα από την ασφάλεια στην μπροστινή πόρτα

- 1 Πατήστε το κουμπί  - και οι δύο μπροστινές πόρτες πρέπει να είναι κλειστές.
  - > Όλες οι πόρτες και η πόρτα του χώρου αποσκευών κλειδώνουν.

## Κλείδωμα από την ασφάλεια στην πίσω πόρτα\*



Κουμπί κλειδώματος με ενδεικτική λυχνία στην πίσω πόρτα.

Τα κουμπιά κλειδώματος στις πίσω πόρτες κλειδώνουν την αντίστοιχη πίσω πόρτα.

## Ξεκλείδωμα μιας πίσω πόρτας από τη λαβή της

- 1 Τραβήξτε τη λαβή ανοίγματος.
  - > Η πίσω πόρτα ξεκλειδώνει και ανοίγει<sup>[1]</sup>.

\* Προαιρετικός εξοπλισμός/αξεσουάρ.

<sup>[1]</sup> Προϋπόθεση αποτελεί να μην είναι ενεργοποιημένη η κλειδαριά ασφαλείας παιδιών.

## 9.2.10. Ξεκλείδωμα της πόρτας χώρου αποσκευών μέσα από το αυτοκίνητο

Μπορείτε να ξεκλειδώσετε την πόρτα του χώρου αποσκευών μέσα από το αυτοκίνητο, χρησιμοποιώντας το κουμπί δίπλα από το τιμόνι στο ταμπλό.



- 1 Πατήστε το κουμπί  στο ταμπλό.
  - > Η πόρτα του χώρου αποσκευών ξεκλειδώνεται και μπορεί να ανοίξει απ' έξω.

Με προαιρετική ηλεκτροκίνητη πόρτα χώρου αποσκευών\*:

- 1 Κρατήστε πατημένο το κουμπί  στο ταμπλό επί μερικά δευτερόλεπτα.
  - > Η πόρτα του χώρου αποσκευών ανοίγει.  
Το ίδιο κουμπί μπορεί στη συνέχεια να χρησιμοποιηθεί για το κλείσιμο της πόρτας χώρου αποσκευών.

### Σημείωση

Αν το σύστημα για την ηλεκτροκίνητη πόρτα του χώρου αποσκευών\* λειτουργεί συνεχώς για μεγάλο χρονικό διάστημα, απενεργοποιείται για να μην υπερφορτωθεί. Μπορεί να χρησιμοποιηθεί ξανά, μετά από μερικά λεπτά.

\* Προαιρετικός εξοπλισμός/αξεσουάρ.

## 9.2.11. Κλείδωμα και ξεκλείδωμα

Μπορείτε να κλειδώσετε και να ξεκλειδώσετε το αυτοκίνητο με διάφορους τρόπους.

Οι επιλογές είναι:

- με τα κουμπιά του κλειδιού
- χρησιμοποιώντας το αποσπώμενο κλειδί (αν η μπαταρία στο κλειδί έχει εκφορτιστεί)
- keyless\* (το αυτοκίνητο ανιχνεύει ότι υπάρχει κλειδί εντός εμβέλειας)
- μέσα από το αυτοκίνητο με τις λαβές των θυρών και τις ασφάλειες στις πόρτες
- με την εφαρμογή Volvo Cars

Το περιεχόμενο του παρόντος εγχειριδίου αντιπροσωπεύει την κατάσταση του εγχειριδίου χρήσης κατά τη στιγμή της εκτύπωσης και ενδέχεται να μην είναι απόλυτα έγκυρο σε μελλοντικές περιπτώσεις. Για περισσότερες πληροφορίες, ανατρέξτε στην πρώτη σελίδα για να δείτε ολόκληρη τη δήλωση αποποίησης ευθύνης.

- αυτόματο κλείδωμα όταν οδηγείται το αυτοκίνητο.

**i** Σημείωση

Σε περίπτωση σύγκρουσης, το αυτοκίνητο ξεκλειδώνει όλες τις πόρτες για λόγους ασφαλείας. Αυτό συμβαίνει μόνο αν έχει ενεργοποιηθεί κάποιο από τα συστήματα ασφαλείας.

\* Προαιρετικός εξοπλισμός/αξεσουάρ.

## 9.2.12. Ενεργοποίηση και απενεργοποίηση των κλειδαριών ασφαλείας παιδιών

Η κλειδαριά ασφαλείας παιδιών δεν επιτρέπει στις πίσω πόρτες να ανοίξουν από μέσα. Με τις ηλεκτρικές κλειδαριές ασφαλείας παιδιών, αποτρέπεται επίσης ο χειρισμός των ηλεκτρικών παραθύρων από το πίσω κάθισμα.

Η κλειδαριά ασφαλείας παιδιών είναι είτε χειροκίνητη είτε ηλεκτρική\*.

### Χειροκίνητη κλειδαριά ασφαλείας παιδιών

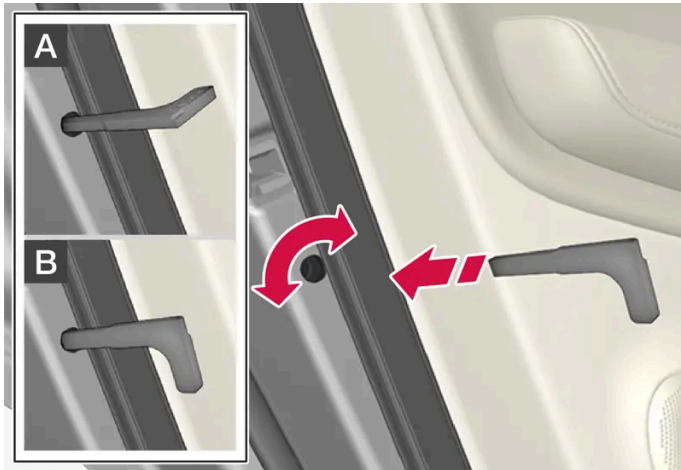

Χειροκίνητη κλειδαριά ασφαλείας παιδιών. Δεν πρέπει να συγχέονται με τις μηχανικές κλειδαριές θυρών.

- 1 Χρησιμοποιήστε το αποσπώμενο κλειδί του κλειδιού, για να γυρίσετε το διακόπτη.

**A** Η πόρτα δεν μπορεί να ανοίξει από μέσα.

**B** Η πόρτα μπορεί να ανοίξει τόσο απ' έξω όσο και από μέσα.

Το περιεχόμενο του παρόντος εγχειριδίου αντιπροσωπεύει την κατάσταση του εγχειριδίου χρήσης κατά τη στιγμή της εκτύπωσης και ενδέχεται να μην είναι απόλυτα έγκυρο σε μελλοντικές περιπτώσεις. Για περισσότερες πληροφορίες, ανατρέξτε στην πρώτη σελίδα για να δείτε ολόκληρη τη δήλωση αποποίησης ευθύνης.

### Σημείωση

- Με την ασφάλεια κάθε πόρτας κλειδώνει μόνο η συγκεκριμένη πόρτα - όχι και οι δύο πίσω πόρτες ταυτόχρονα.
- Τα αυτοκίνητα με ηλεκτρικές κλειδαριές ασφαλείας παιδιών δεν διαθέτουν μηχανικές κλειδαριές ασφαλείας παιδιών.

## Ηλεκτρική κλειδαριά ασφαλείας παιδιών \*

Η ηλεκτρική κλειδαριά ασφαλείας παιδιών μπορεί να ενεργοποιηθεί και να απενεργοποιηθεί με τον διακόπτη ανάφλεξης σε οποιαδήποτε θέση μετά τη **0**. Η ενεργοποίηση και η απενεργοποίηση μπορεί να πραγματοποιηθεί έως και 2 λεπτά από τη στιγμή που το αυτοκίνητο θα τεθεί εκτός λειτουργίας, με την προϋπόθεση ότι δεν θα ανοίξει κάποια πόρτα.



Κουμπί ενεργοποίησης και απενεργοποίησης.

### Πίσω κλειδαριά ασφαλείας παιδιών ενεργοποιημένη

Όταν η λυχνία στο κουμπί είναι αναμμένη, η κλειδαριά ασφαλείας παιδιών είναι ενεργοποιημένη.

Αν η κλειδαριά ασφαλείας παιδιών είναι ενεργοποιημένη όταν το αυτοκίνητο τεθεί εκτός λειτουργίας, θα παραμείνει ενεργοποιημένη την επόμενη φορά που το αυτοκίνητο θα τεθεί σε λειτουργία.

- Οι πίσω πόρτες δεν μπορούν να ανοίξουν από μέσα.
- Τα πίσω ηλεκτρικά παράθυρα μπορούν να ανοίξουν και να κλείσουν μόνο από την πόρτα του οδηγού.

### Πίσω κλειδαριά ασφαλείας παιδιών απενεργοποιημένη

Όταν η λυχνία στο κουμπί δεν είναι αναμμένη, η κλειδαριά ασφαλείας παιδιών είναι απενεργοποιημένη.

- Οι πίσω πόρτες μπορούν να ανοίξουν από μέσα και τα ηλεκτρικά παράθυρα μπορούν να ανοίξουν και να κλείσουν από το πίσω κάθισμα.

## Ενδεικτικές λυχνίες και μηνύματα

Λυχνία	Μήνυμα	Ερμηνεία
	Πίσω κλειδαριά ασφαλείας παιδιών ενεργοποιημένη	Η κλειδαριά ασφαλείας παιδιών είναι ενεργοποιημένη.
	Πίσω κλειδαριά ασφαλείας παιδιών απενεργοποιημένη	Η κλειδαριά ασφαλείας παιδιών είναι απενεργοποιημένη.

\* Προαιρετικός εξοπλισμός/αξεσουάρ.

## 9.2.13. Επιβεβαίωση κλειδώματος

Το κλειδώμα ή το ξεκλειδώμα του αυτοκινήτου μπορεί να επισημαίνεται με διάφορους τρόπους. Μπορείτε να ρυθμίσετε τον τρόπο με τον οποίο το αυτοκίνητο επιβεβαιώνει το κλειδώμα ή το ξεκλειδώμα από τις ρυθμίσεις για την ένδειξη κλειδώματος και τους εξωτερικούς καθρέπτες.

### Εξωτερική ένδειξη

Κλειδώμα

- Τα αλάρμ του αυτοκινήτου αναβοσβήνουν ως ένδειξη του κλειδώματος και της αναδίπλωσης των εξωτερικών καθρεπτών<sup>[1]</sup>.

Ξεκλειδώμα

- Τα αλάρμ του αυτοκινήτου αναβοσβήνουν δύο φορές ως ένδειξη του ξεκλειδώματος και της εκδίπλωσης των εξωτερικών καθρεπτών<sup>[1]</sup>.

Όλες οι πόρτες, η πόρτα του χώρου αποσκευών και το καπό του κινητήρα πρέπει να είναι κλειστά για να υπάρξει ένδειξη ότι το αυτοκίνητο έχει κλειδωθεί. Αν το κλειδώμα πραγματοποιηθεί όταν είναι κλειστή μόνο η πόρτα του οδηγού<sup>[2]</sup>, το αυτοκίνητο θα κλειδωθεί αλλά η ένδειξη κλειδώματος με τα αλάρμ θα ενεργοποιηθεί μόνο αφότου κλείσουν όλες οι πόρτες, η πόρτα του χώρου αποσκευών και το καπό του κινητήρα.

## Λυχνία κλειδώματος και συναγερμού στο ταμπλό

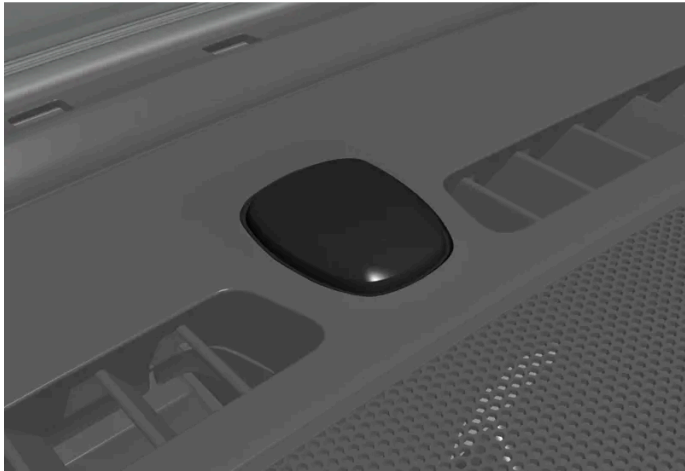

Η ενδεικτική λυχνία για τις κλειδαριές και τον συναγερμό βρίσκεται στο κέντρο του ταμπλό, κοντά στο παρμπρίζ.

Η λυχνία κλειδώματος και συναγερμού δείχνει την κατάσταση του συστήματος κλειδώματος:

- Το παρατεταμένο αναβοσβήσιμο είναι ένδειξη κλειδώματος.
- Όταν αναβοσβήνει στιγμιαία, σημαίνει ότι το αυτοκίνητο είναι κλειδωμένο.
- Όταν αναβοσβήνει γρήγορα μετά την απόπλιση του συναγερμού\*, σημαίνει ότι έχει ενεργοποιηθεί ο συναγερμός.

## Ένδειξη στα κουμπιά κλειδώματος θυρών

Στο εσωτερικό του αυτοκινήτου υπάρχουν κουμπιά κλειδώματος που φέρουν το σύμβολο ενός λουκέτου και μια ενδεικτική λυχνία κλειδώματος.

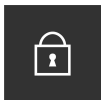

Όλες οι πόρτες είναι κλειδωμένες, όταν είναι αναμμένες οι ενδεικτικές λυχνίες για τις μπροστινές πόρτες. Οι ενδεικτικές λυχνίες σβήνουν αν ανοίξει οποιαδήποτε πόρτα του αυτοκινήτου.

Οι ενδεικτικές λυχνίες των πίσω θυρών\* σβήνουν αν ξεκλειδωθεί κάποια από τις πίσω πόρτες.

## Άλλη ένδειξη

Ανάλογα με τις ρυθμίσεις του αυτοκινήτου, οι λειτουργίες όπως ο φωτισμός προσέγγισης και ο φωτισμός συνοδείας, καθώς και η αυτόματη αναδίπλωση και εκδίπλωση των εξωτερικών καθρεπτών, μπορούν να χρησιμοποιηθούν ως ένδειξη κλειδώματος ή ξεκλειδώματος.

[1] Μόνο για αυτοκίνητα με ηλεκτρικά αναδιπλούμενους εξωτερικούς καθρέπτες.

\* Προαιρετικός εξοπλισμός/αξεσουάρ.

[2] Δεν είναι εφικτό με κλείδωμα χωρίς κλειδί\*.

## 9.2.14. Ρυθμίσεις για την ένδειξη κλειδώματος

Μπορείτε να επιλέξετε διάφορους τρόπους με τους οποίους το αυτοκίνητο επιβεβαιώνει το κλείδωμα και ξεκλείδωμα στο μενού ρυθμίσεων στην κεντρική οθόνη.

- 1 Πατήστε  στην κεντρική οθόνη.
- 2 Πατήστε το κουμπί **Χειριστήρια**.
- 3 Επιλέξτε ενεργοποίηση ή απενεργοποίηση της επιβεβαίωσης για το κλείδωμα/ξεκλείδωμα.

---

## 9.3. Συναγερμός

---

### 9.3.1. Συναγερμός\*

Ο συναγερμός ενεργοποιεί ηχητικές και οπτικές προειδοποιήσεις, αν κάποιος μπει στο αυτοκίνητο χωρίς έγκυρο κλειδί, επιχειρήσει να κλέψει ένα ελαστικό ή να ρυμουλκήσει το αυτοκίνητο ή παραβιάσει την μπαταρία ή τη σειρά του συναγερμού.

#### Ενδεικτική λυχνία συναγερμού

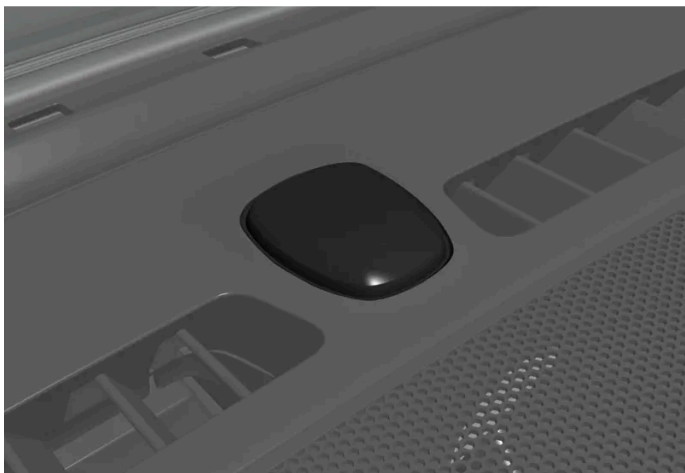

Η ενδεικτική λυχνία για τις κλειδαριές και τον συναγερμό βρίσκεται στο κέντρο του ταμπλό, κοντά στο παρμπρίζ.

Μια κόκκινη ενδεικτική λυχνία δείχνει την κατάσταση του συστήματος συναγερμού:

- Σβηστή – ο συναγερμός δεν έχει οπλίσει.
- Αναβοσβήνει μία φορά ανά δύο δευτερόλεπτα – ο συναγερμός έχει οπλίσει.

Το περιεχόμενο του παρόντος εγχειριδίου αντιπροσωπεύει την κατάσταση του εγχειριδίου χρήσης κατά τη στιγμή της εκτύπωσης και ενδέχεται να μην είναι απόλυτα έγκυρο σε μελλοντικές περιπτώσεις. Για περισσότερες πληροφορίες, ανατρέξτε στην πρώτη σελίδα για να δείτε ολόκληρη τη δήλωση αποποίησης ευθύνης.



- Όταν ο συναγερμός αφοπλιστεί, αναβοσβήνει γρήγορα έως και 30 δευτερόλεπτα ή μέχρι να επιλέξετε τη θέση ανάφλεξης I - ο συναγερμός έχει ενεργοποιηθεί.

Όταν ο συναγερμός έχει οπλιστεί, ενεργοποιείται αν:

- ανοίξει κάποια πόρτα, το καπό του κινητήρα ή η πόρτα του χώρου αποσκευών <sup>[1]</sup>
- ανιχνευθεί κίνηση στο χώρο των επιβατών (εάν το αυτοκίνητο διαθέτει αισθητήρα κίνησης\*)
- το αυτοκίνητο ανυψωθεί ή ρυμουλκηθεί (εάν το αυτοκίνητο διαθέτει αισθητήρα κλίσης\*)
- η μπαταρία αποσυνδεθεί
- η σειρήνα αποσυνδεθεί.

## Σήματα συναγερμού

Όταν ο συναγερμός ενεργοποιηθεί, συμβαίνουν τα εξής:

- Ηχεί η σειρήνα επί 30 δευτερόλεπτα ή μέχρι να απενεργοποιηθεί ο συναγερμός.
- Τα αλάρμ αναβοσβήνουν επί 5 λεπτά ή μέχρι να απενεργοποιηθεί ο συναγερμός.

Αν η αιτία ενεργοποίησης του συναγερμού δεν αντιμετωπιστεί, ο κύκλος του συναγερμού επαναλαμβάνεται έως και 10 φορές <sup>[1]</sup>.

## Αισθητήρες κίνησης και κλίσης\*

Ο αισθητήρας ανίχνευσης κίνησης του συναγερμού αντιδρά σε ενδεχόμενη κίνηση στο εσωτερικό του αυτοκινήτου <sup>[2]</sup>, ενώ ο αισθητήρας κλίσης αντιδρά αν αλλάξει η κλίση του αυτοκινήτου. Μπορείτε να επιλέξετε μειωμένη ευαισθησία συναγερμού ώστε ο συναγερμός να μην ενεργοποιηθεί λόγω κίνησης αν το αυτοκίνητο μεταφέρεται, όπως με πορθμείο.

Για να αποφευχθεί η ακούσια ενεργοποίηση του συναγερμού:

- Κλείστε όλα τα παράθυρα όταν πρόκειται να απομακρυνθείτε από το αυτοκίνητο.
- Κλείστε την πανοραμική οροφή.
- Αν το σύστημα κλιματισμού χρησιμοποιείται – ρυθμίστε τη ροή του αέρα έτσι, ώστε να μην είναι στραμμένη προς τα πάνω στον χώρο επιβατών.

Υπάρχει επίσης η δυνατότητα να μειώσετε την ευαισθησία του συναγερμού στην κεντρική οθόνη.

## Ενδεικτικές λυχνίες και μηνύματα

Λυχνία	Μήνυμα	Ερμηνεία
	Ελάβη συστήματος συναγερμού Απαιτείται σέρβις	Απευθυνθείτε σε ένα συνεργείο – συνιστάται να απευθυνθείτε σε ένα εξουσιοδοτημένο συνεργείο της Volvo.

### Σημείωση

Μην επιχειρήσετε να επισκευάσετε ή να τροποποιήσετε εσείς οι ίδιοι τα εξαρτήματα στο σύστημα συναγερμού. Όλες αυτές οι ενέργειες μπορεί να επηρεάσουν τους όρους και τις προϋποθέσεις της ασφάλισης και την απόδοση του συναγερμού.

Το περιεχόμενο του παρόντος εγχειριδίου αντιπροσωπεύει την κατάσταση του εγχειριδίου χρήσης κατά τη στιγμή της εκτύπωσης και ενδέχεται να μην είναι απόλυτα έγκυρο σε μελλοντικές περιπτώσεις. Για περισσότερες πληροφορίες, ανατρέξτε στην πρώτη σελίδα για να δείτε ολόκληρη τη δήλωση αποποίησης ευθύνης.

\* Προαιρετικός εξοπλισμός/αξεσουάρ.

[1] Ισχύει σε ορισμένες αγορές.

[2] Η ροή του αέρα από το σύστημα κλιματισμού μπορεί να γίνει αντιληπτή ως κίνηση.

## 9.3.2. Ενεργοποίηση και απενεργοποίηση των συναγερμών \*

Ο συναγερμός ενεργοποιείται όταν το αυτοκίνητο κλειδωθεί και απενεργοποιείται όταν το αυτοκίνητο ξεκλειδωθεί. Μπορείτε επίσης να απενεργοποιήσετε τον συναγερμό χωρίς κλειδί.

### Ενεργοποίηση και απενεργοποίηση των συναγερμών

Ο συναγερμός ενεργοποιείται όταν το αυτοκίνητο κλειδωθεί και απενεργοποιείται όταν το αυτοκίνητο ξεκλειδωθεί.

#### Σημείωση

Το αυτοκίνητο δεν μπορεί να κλειδωθεί, αν δεν ενεργοποιήσετε τον συναγερμό. Αν το όχημα βρίσκεται σε πορθμείο για παράδειγμα, χρησιμοποιείται αντί αυτού η μειωμένη ευαισθησία του συναγερμού.

#### Απενεργοποίηση του συναγερμού χωρίς λειτουργικό κλειδί

Το αυτοκίνητο μπορεί να ξεκλειδωθεί και να αφοπλιστεί ακόμη κι αν το κλειδί δεν λειτουργεί, π.χ. αν η μπαταρία του κλειδιού έχει εκφορτιστεί.

1 Ανοίξτε την πόρτα του οδηγού με το αποσπώμενο κλειδί.

> Ο συναγερμός ενεργοποιείται.



Τοποθετήστε το κλειδί στο σύμβολο κλειδιού στην εφεδρική μονάδα ανάγνωσης, στην ποτηροθήκη της κεντρικής κονσόλας.

Το περιεχόμενο του παρόντος εγχειριδίου αντιπροσωπεύει την κατάσταση του εγχειριδίου χρήσης κατά τη στιγμή της εκτύπωσης και ενδέχεται να μην είναι απόλυτα έγκυρο σε μελλοντικές περιπτώσεις. Για περισσότερες πληροφορίες, ανατρέξτε στην πρώτη σελίδα για να δείτε ολόκληρη τη δήλωση αποποίησης ευθύνης.

**3** Στη συνέχεια γυρίστε τον διακόπτη ανάφλεξης δεξιά και αφήστε τον.

➤ Ο συναγερμός απενεργοποιείται.

#### Σημείωση

Όταν το κλειδί αναγνωστεί από την εφεδρική μονάδα ανάγνωσης, βεβαιωθείτε ότι στον χώρο αυτό δεν υπάρχουν άλλα κλειδιά αυτοκινήτου, μεταλλικά αντικείμενα και ηλεκτρονικές συσκευές (π.χ. κινητά τηλέφωνα, tablet, φορητοί υπολογιστές ή φορτιστές). Αυτά τα αντικείμενα μπορεί να δημιουργήσουν παρεμβολές στις λειτουργίες.

#### Απενεργοποίηση ενεργοποιημένου συναγερμού

Μπορείτε να απενεργοποιήσετε τον συναγερμό που ενεργοποιήθηκε πατώντας το κουμπί ξεκλειδώματος στο κλειδί ή θέτοντας το αυτοκίνητο σε λειτουργία, με την προϋπόθεση ότι υπάρχει εγκεκριμένο κλειδί επάνω στο σύμβολο κλειδιού στην εφεδρική μονάδα ανάγνωσης στην ποτηροθήκη της επιμήκους κονσόλας.

- 1** Πατήστε το κουμπί ξεκλειδώματος στο κλειδί ή επιλέξτε τη θέση ανάφλεξης | γυρίζοντας τον διακόπτη Start δεξιά και αφήστε τον.

\* Προαιρετικός εξοπλισμός/αξεσουάρ.

## 9.3.3. Μειωμένη ευαισθησία συναγερμού \*

Με τη μειωμένη ευαισθησία συναγερμού απενεργοποιούνται κάποιοι από τους αισθητήρες του συναγερμού έτσι, ώστε να μην ενεργοποιηθεί ψευδής συναγερμός, π.χ. κατά τη μετακίνηση του αυτοκινήτου με πορθμείο.

Οι αισθητήρες κίνησης και κλίσης του συναγερμού απενεργοποιούνται όταν είναι ενεργοποιημένη η μειωμένη ευαισθησία του συναγερμού. Ο συναγερμός τότε δεν αποκρίνεται σε περίπτωση κίνησης μέσα στο αυτοκίνητο ή αν αλλάξει η κλίση του αυτοκινήτου.

Μπορείτε να ενεργοποιείτε τη λειτουργία μέσω της κεντρικής οθόνης κατά το ξεκλείδωμα του αυτοκινήτου.

Η μειωμένη ευαισθησία του συναγερμού απενεργοποιείται μετά από κάθε χρήση, οπότε στη συνέχεια πρέπει να επανενεργοποιηθεί.

## Ενεργοποίηση της μειωμένης ευαισθησίας συναγερμού στην κεντρική οθόνη του αυτοκινήτου

Το περιεχόμενο του παρόντος εγχειριδίου αντιπροσωπεύει την κατάσταση του εγχειριδίου χρήσης κατά τη στιγμή της εκτύπωσης και ενδέχεται να μην είναι απόλυτα έγκυρο σε μελλοντικές περιπτώσεις. Για περισσότερες πληροφορίες, ανατρέξτε στην πρώτη σελίδα για να δείτε ολόκληρη τη δήλωση αποποίησης ευθύνης.

- 1 Επιλέξτε .
- 2 Επιλέξτε **Χειριστήρια**.
- 3 Ενεργοποιήστε την **Πρόγραμμα μειωμένης ευαισθησίας συναγερμού**.
  - Η λειτουργία είναι ενεργή μέχρι το αυτοκίνητο να οδηγηθεί, οπότε στη συνέχεια πρέπει να επανενεργοποιηθεί. Μπορείτε επίσης να απενεργοποιήσετε τη μειωμένη ευαισθησία συναγερμού στο μενού ρυθμίσεων.

\* Προαιρετικός εξοπλισμός/αξεσουάρ.

---

# 10. Driver support

---

## 10.1. Λειτουργίες του Cruise control

---

### 10.1.1. Cruise control

---

#### 10.1.1.1. Cruise control

Το Cruise control (CC<sup>[1]</sup>) βοηθά τον οδηγό να διατηρεί μια σταθερή ταχύτητα, ώστε να απολαμβάνει πιο χαλαρή οδήγηση σε αυτοκινητοδρόμους και σε μακρείς, ευθείς δρόμους με σταθερή ροή οχημάτων.

#### Χρήση της πέδησης από τον κινητήρα αντί για το ποδόφρενο

Με το Cruise Control, η ταχύτητα ρυθμίζεται πατώντας πιο αραιά το ποδόφρενο. Σε κατηφορικό έδαφος, ο/η οδηγός μπορεί ορισμένες φορές να θέλει να κινηθεί γρηγορότερα και να ανακόψει την επιτάχυνση, αντί αυτού, με πέδηση από τον κινητήρα. Σε αυτή την περίπτωση, ο οδηγός μπορεί να απενεργοποιήσει προσωρινά τη χρήση του ποδόφρενου από το Cruise Control.

Για να κάνετε κάτι τέτοιο, προχωρήστε ως εξής:

- 1 Πατήστε το πεντάλ γκαζιού περίπου μέχρι τη μέση και αφήστε το.
  - Το Cruise Control απενεργοποιεί αυτόματα την αυτόματη πέδηση από το πόδι και χρησιμοποιεί μόνο την πέδηση από τον κινητήρα.

#### Προειδοποίηση

- Η λειτουργία είναι επιβοηθητική λειτουργία υποστήριξης του οδηγού που προορίζεται να κάνει την οδήγηση ευκολότερη και ασφαλέστερη – δεν μπορεί να διαχειριστεί όλες τις καταστάσεις σε όλες τις κυκλοφοριακές, καιρικές και οδικές συνθήκες.
- Συνιστάται ο οδηγός να διαβάσει όλες τις ενότητες στο εγχειρίδιο κατόχου που αφορούν σε αυτή τη λειτουργία για να ενημερωθεί σχετικά με παράγοντες, όπως οι περιορισμοί της, και τι πρέπει να γνωρίζει πριν χρησιμοποιήσει το σύστημα.
- Οι λειτουργίες υποστήριξης οδηγού δεν υποκαθιστούν την προσοχή και την κρίση του οδηγού. Ο οδηγός είναι πάντοτε υπεύθυνος να διασφαλίζει ότι το αυτοκίνητο οδηγείται με ασφαλή τρόπο, με την κατάλληλη ταχύτητα, σε κατάλληλη απόσταση από άλλα οχήματα και σύμφωνα με τον κώδικα οδικής κυκλοφορίας.

## 10.1.1.2. Κατάσταση αναμονής για το Cruise control

Μπορείτε να απενεργοποιήσετε το Cruise control (CC <sup>[1]</sup>) και να το θέσετε σε κατάσταση αναμονής. Αυτό μπορεί να γίνει αυτόματα ή από τον οδηγό.

Κατάσταση αναμονής σημαίνει ότι η λειτουργία είναι επιλεγμένη στην οθόνη του οδηγού αλλά δεν είναι ενεργοποιημένη. Το σύμβολο στην οθόνη του οδηγού σβήνει και το Cruise control δεν ρυθμίζει πλέον την ταχύτητα του αυτοκινήτου.

### Κατάσταση αναμονής για την παρέμβαση του οδηγού

Το Cruise control απενεργοποιείται και τίθεται σε κατάσταση αναμονής σε οποιαδήποτε από τις εξής περιπτώσεις:

- Πατήσετε το ποδόφρενο.
- Ο επιλογέας ταχυτήτων μετακινηθεί στη θέση **N**.
- Ο οδηγός οδηγεί με ταχύτητα μεγαλύτερη από την αποθηκευμένη επί περισσότερο από 1 λεπτό.

Ο οδηγός πρέπει σε αυτή την περίπτωση να ρυθμίσει την ταχύτητα.

Τυχόν προσωρινή επιτάχυνση με το πεντάλ γκαζιού, π.χ. κατά το προσπέρασμα, δεν επηρεάζει τη ρύθμιση του - το αυτοκίνητο επιστρέφει στην τελευταία αποθηκευμένη ταχύτητα όταν αφήσετε το πεντάλ γκαζιού.

### Αυτόματη κατάσταση αναμονής

Η ενεργοποίηση αυτόματης κατάστασης αναμονής μπορεί να συμβεί λόγω ενός από τα εξής:

- Οι τροχοί χάνουν την πρόσφυσή τους.
- Οι στροφές του κινητήρα είναι πολύ χαμηλές/υψηλές.
- Η θερμοκρασία φρένων είναι πολύ υψηλή.
- Η ταχύτητα μειώνεται κάτω από τα 30 km/h (20 mph).

Ο οδηγός πρέπει σε αυτή την περίπτωση να ρυθμίσει την ταχύτητα.

## 10.1.1.3. Ρύθμιση της αποθηκευμένης ταχύτητας για τις λειτουργίες του Cruise control

Μπορείτε να ορίσετε μια αποθηκευμένη ταχύτητα για τον ρυθμιστή ταχύτητας, το Cruise control και το Pilot Assist\*.

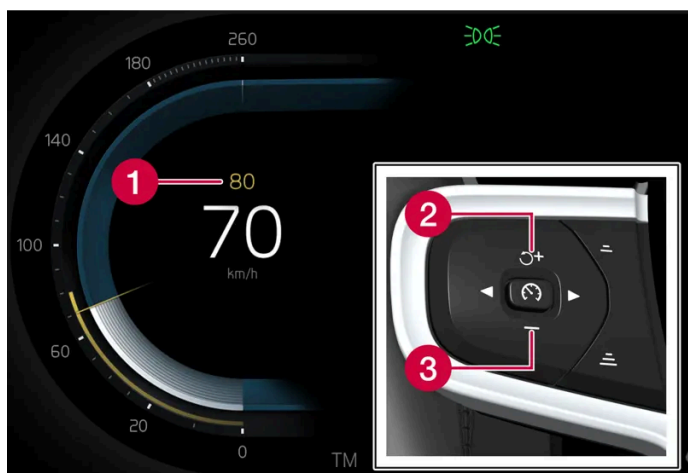

- 1 Αποθηκευμένη ταχύτητα
- 2 + : αυξάνει την αποθηκευμένη ταχύτητα
- 3 - : μειώνει την αποθηκευμένη ταχύτητα

- 1 Για να αλλάξετε την προκαθορισμένη ταχύτητα, πατήστε στιγμιαία ή παρατεταμένα τα κουμπιά + (1) ή - (2) στο τιμόνι.
    - **Στιγμιαία πατήματα:** Με κάθε πάτημα, η ταχύτητα αλλάζει σε διαβαθμίσεις των +/- 5 km/h (+/- 5 mph).
    - **Παρατεταμένο πάτημα:** Αφήστε το κουμπί, όταν ο δείκτης ταχύτητας (3) φτάσει στην ταχύτητα που θέλετε.
- Η ταχύτητα που ρυθμίστηκε με το τελευταίο πάτημα του κουμπιού αποθηκεύεται στη μνήμη.

## Όταν χρησιμοποιείται το πεντάλ γκαζιού

Αν ο οδηγός επιταχύνει το αυτοκίνητο πατώντας το πεντάλ γκαζιού πριν πατήσει το κουμπί + (1) στο τιμόνι, ως ταχύτητα του αυτοκινήτου θα οριστεί η αποθηκευμένη ταχύτητα όταν πατηθεί το κουμπί, αρκεί το πόδι του οδηγού να βρίσκεται πάνω στο πεντάλ γκαζιού την στιγμή που πατά το κουμπί.

Τυχόν προσωρινή επιτάχυνση με το πεντάλ γκαζιού, π.χ. κατά το προσπέρασμα, δεν επηρεάζει τη ρύθμιση του - το αυτοκίνητο επιστρέφει στην τελευταία αποθηκευμένη ταχύτητα όταν αφήσετε το πεντάλ γκαζιού.

## Πιθανή ταχύτητα

### Αυτόματο κιβώτιο ταχυτήτων

Οι λειτουργίες υποστήριξης οδηγού μπορούν να ακολουθήσουν ένα άλλο όχημα που κινείται με ταχύτητα από 0 km/h έως την ανώτατη ταχύτητα του αυτοκινήτου.

Το Pilot Assist μπορεί να παρέχει υποβοήθηση διεύθυνσης σχεδόν από μηδενική ταχύτητα (στάση) έως τα 140 km/h (87 mph).

Το περιεχόμενο του παρόντος εγχειριδίου αντιπροσωπεύει την κατάσταση του εγχειριδίου χρήσης κατά τη στιγμή της εκτύπωσης και ενδέχεται να μην είναι απόλυτα έγκυρο σε μελλοντικές περιπτώσεις. Για περισσότερες πληροφορίες, ανατρέξτε στην πρώτη σελίδα για να δείτε ολόκληρη τη δήλωση αποποίησης ευθύνης.

Λάβετε υπόψη σας ότι η χαμηλότερη ταχύτητα που μπορεί να επιλεγεί είναι 30 km/h (20 mph) – παρότι μπορεί να ακολουθήσει ένα άλλο όχημα μέχρι να σταματήσει εντελώς (0 km/h), η επιλογή/αποθήκευση ταχύτητας χαμηλότερης από 30 km/h (20 mph) δεν είναι εφικτή.

\* Προαιρετικός εξοπλισμός/αξεσουάρ.

---

## 10.1.2. Pilot Assist

---

### 10.1.2.1. Αυτόματη πέδηση με λειτουργίες Cruise control

Το σύστημα υποστήριξης οδηγού Pilot Assist\* διαθέτει μια ειδική λειτουργία πέδησης όταν η κυκλοφορία διεξάγεται αργά και όταν το αυτοκίνητο είναι σταματημένο. Σε ορισμένες περιπτώσεις, το χειρόφρενο επενεργεί για να παραμείνει το αυτοκίνητο σταματημένο.

#### Λειτουργία πέδησης όταν η κυκλοφορία διεξάγεται αργά και όταν το αυτοκίνητο είναι σταματημένο

Για μικρότερες στάσεις σε συνδυασμό με τη λειτουργία ερπυσμού σε αργή κυκλοφορία ή στους φωτεινούς σηματοδότες, η οδήγηση συνεχίζεται αυτόματα αν οι στάσεις είναι μικρότερες από 3 δευτερόλεπτα - αν μεσολαβήσει μεγαλύτερο χρονικό διάστημα μέχρι το προπορευόμενο όχημα να αρχίσει να κινείται ξανά, τότε το σύστημα υποστήριξης οδηγού τίθεται σε κατάσταση αναμονής με αυτόματη πέδηση.

- 1 Η λειτουργία επανενεργοποιείται με έναν από τους παρακάτω τρόπους:
  - Πατήστε το κουμπί  στο τιμόνι.
  - Πατήστε το πεντάλ γκαζιού.
- > Η λειτουργία αρχίζει να ακολουθεί ξανά το προπορευόμενο όχημα αν αυτό αρχίσει να κινείται προς τα εμπρός εντός 6 δευτερολέπτων περίπου.

#### Προειδοποίηση

Το αυτοκίνητο μπορεί να επιταχύνει αισθητά, όταν πατήσετε το κουμπί  στο τιμόνι για να ανακτηθεί η ταχύτητα.



### Προειδοποίηση

Τα συστήματα υποστήριξης οδηγού προειδοποιούν τον οδηγό μόνο για αντικείμενα που έχει ανιχνεύσει η μονάδα του ραντάρ – για τον λόγο αυτό, μπορεί να μην ενεργοποιηθεί προειδοποίηση ή να ενεργοποιηθεί με μια σχετική καθυστέρηση.

- Ποτέ μην περιμένετε για την προειδοποίηση ή την παρέμβαση. Πατήστε φρένο όταν η κατάσταση το απαιτεί.

### Σημείωση

Τα συστήματα υποστήριξης οδηγού μπορεί να συγκρατήσουν το αυτοκίνητο ακίνητο έως και 10 λεπτά – μετά, ενεργοποιείται το χειρόφρενο και η λειτουργία απενεργοποιείται.

Για να μπορέσουν τα συστήματα υποστήριξης οδηγού να ενεργοποιηθούν ξανά, το χειρόφρενο πρέπει να είναι απενεργοποιημένο.

#### Τερματισμός αυτόματης πέδησης

Σε ορισμένες περιπτώσεις, η αυτόματη πέδηση διακόπτεται όταν το αυτοκίνητο έρθει σε στάση και η λειτουργία τίθεται σε κατάσταση αναμονής. Αυτό σημαίνει ότι τα φρένα δεν επενεργούν και το αυτοκίνητο μπορεί να αρχίσει να κινείται - ο οδηγός πρέπει συνεπώς να παρέμβει και να πατήσει φρένο για να παραμείνει σταματημένο το αυτοκίνητο.

Αυτό μπορεί να συμβεί σε οποιαδήποτε από τις παρακάτω περιπτώσεις:

- Ο/η οδηγός ακουμπά το πόδι του/της στο πεντάλ φρένων.
- Ενεργοποιηθεί το χειρόφρενο.
- Ο επιλογέας ταχυτήτων μετακινήθηκε στη θέση P, N ή R.
- Ο οδηγός θέτει το Pilot Assist σε κατάσταση αναμονής.

#### Αυτόματη ενεργοποίηση του χειρόφρενου

Το χειρόφρενο επενεργεί, αν η λειτουργία συγκρατεί το αυτοκίνητο ακίνητο με το ποδόφρενο και:

- Ο οδηγός ανοίξει την πόρτα ή απασφαλίσει τη ζώνη ασφαλείας του/της.
- Η λειτουργία έχει συγκρατήσει το αυτοκίνητο σταματημένο περισσότερο από 10 λεπτά περίπου.
- Υπερθερμανθούν τα φρένα.
- Ο/η οδηγός σβήσει τον κινητήρα.

\* Προαιρετικός εξοπλισμός/αξεσουάρ.

## 10.1.2.2. Ρύθμιση της αποθηκευμένης ταχύτητας για τις λειτουργίες του Cruise control

Μπορείτε να ορίσετε μια αποθηκευμένη ταχύτητα για τον ρυθμιστή ταχύτητας, το Cruise control και το Pilot Assist\*.

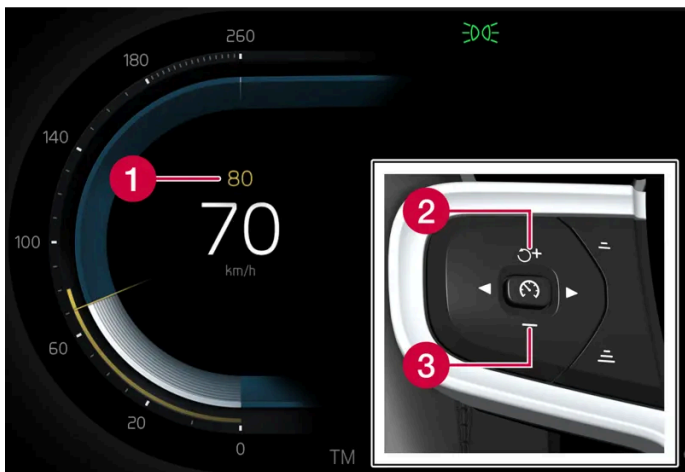

- 1 Αποθηκευμένη ταχύτητα
- 2 + : αυξάνει την αποθηκευμένη ταχύτητα
- 3 - : μειώνει την αποθηκευμένη ταχύτητα

- 1 Για να αλλάξετε την προκαθορισμένη ταχύτητα, πατήστε στιγμιαία ή παρατεταμένα τα κουμπιά + (1) ή - (2) στο τιμόνι.
    - **Στιγμιαία πατήματα:** Με κάθε πάτημα, η ταχύτητα αλλάζει σε διαβαθμίσεις των +/- 5 km/h (+/- 5 mph).
    - **Παρατεταμένο πάτημα:** Αφήστε το κουμπί, όταν ο δείκτης ταχύτητας (3) φτάσει στην ταχύτητα που θέλετε.
- Η ταχύτητα που ρυθμίστηκε με το τελευταίο πάτημα του κουμπιού αποθηκεύεται στη μνήμη.

## Όταν χρησιμοποιείται το πεντάλ γκαζιού

Αν ο οδηγός επιταχύνει το αυτοκίνητο πατώντας το πεντάλ γκαζιού πριν πατήσει το κουμπί + (1) στο τιμόνι, ως ταχύτητα του αυτοκινήτου θα οριστεί η αποθηκευμένη ταχύτητα όταν πατηθεί το κουμπί, αρκεί το πόδι του οδηγού να βρίσκεται πάνω στο πεντάλ γκαζιού την στιγμή που πατά το κουμπί.

Τυχόν προσωρινή επιτάχυνση με το πεντάλ γκαζιού, π.χ. κατά το προσπέρασμα, δεν επηρεάζει τη ρύθμιση του - το αυτοκίνητο επιστρέφει στην τελευταία αποθηκευμένη ταχύτητα όταν αφήσετε το πεντάλ γκαζιού.

## Πιθανή ταχύτητα

### Αυτόματο κιβώτιο ταχυτήτων

Οι λειτουργίες υποστήριξης οδηγού μπορούν να ακολουθήσουν ένα άλλο όχημα που κινείται με ταχύτητα από 0 km/h έως την ανώτατη ταχύτητα του αυτοκινήτου.

Το Pilot Assist μπορεί να παρέχει υποβοήθηση διεύθυνσης σχεδόν από μηδενική ταχύτητα (στάση) έως τα 140 km/h (87 mph).

Το περιεχόμενο του παρόντος εγχειριδίου αντιπροσωπεύει την κατάσταση του εγχειριδίου χρήσης κατά τη στιγμή της εκτύπωσης και ενδέχεται να μην είναι απόλυτα έγκυρο σε μελλοντικές περιπτώσεις. Για περισσότερες πληροφορίες, ανατρέξτε στην πρώτη σελίδα για να δείτε ολόκληρη τη δήλωση αποποίησης ευθύνης.

Λάβετε υπόψη σας ότι η χαμηλότερη ταχύτητα που μπορεί να επιλεγεί είναι 30 km/h (20 mph) – παρότι μπορεί να ακολουθήσει ένα άλλο όχημα μέχρι να σταματήσει εντελώς (0 km/h), η επιλογή/αποθήκευση ταχύτητας χαμηλότερης από 30 km/h (20 mph) δεν είναι εφικτή.

\* Προαιρετικός εξοπλισμός/αξεσουάρ.

### 10.1.2.3. Αλλαγή στόχου με τις λειτουργίες του Cruise control

Σε συνδυασμό με το αυτόματο κιβώτιο ταχυτήτων, το σύστημα υποστήριξης οδηγού Pilot Assist\* διαθέτει λειτουργία αλλαγής στόχου σε συγκεκριμένες ταχύτητες.

#### Αλλαγή στόχου

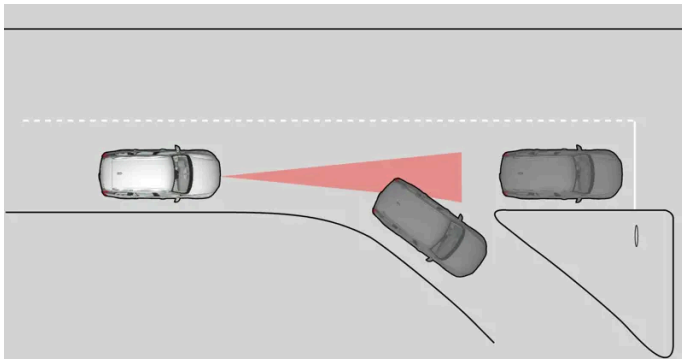

Εάν το στοχοθετημένο προπορευόμενο όχημα ξαφνικά στρίψει (σε κάποια έξοδο), μπορεί πιο μπροστά να υπάρχουν σταματημένα οχήματα.

Όταν το Pilot Assist ακολουθεί ένα άλλο όχημα με ταχύτητα **κάτω από** 30 km/h (20 mph) και αλλάξει στόχο, από κινούμενο σε σταματημένο όχημα, το Pilot Assist θα επιβραδύνει λόγω του σταματημένου οχήματος.

#### Προειδοποίηση

Όταν το Pilot Assist ακολουθεί ένα άλλο όχημα με ταχύτητα **πάνω από** 30 km/h (20 mph) περίπου και αλλάξει στόχο, από κινούμενο σε σταματημένο αυτοκίνητο, το Pilot Assist θα **αγνοήσει** το σταματημένο όχημα και αντί αυτού θα επιταχύνει μέχρι την αποθηκευμένη ταχύτητα.

- Ο οδηγός πρέπει τότε να παρέμβει και να φρενάρει.

#### Αυτόματη κατάσταση αναμονής με αλλαγή "στόχου"

Το Pilot Assist απενεργοποιείται και τίθεται σε κατάσταση αναμονής:

- όταν η ταχύτητα είναι μικρότερη από 5 km/h (3 mph) και το Pilot Assist δεν μπορεί να αποφασίσει αν το αντικείμενο στόχος είναι σταματημένο όχημα ή κάποιο άλλο αντικείμενο, π.χ. αναβαθμός.
- όταν ταχύτητα είναι μικρότερη από 5 km/h (3 mph) και το προπορευόμενο όχημα στρίψει σε κάποια έξοδο, με αποτέλεσμα το Pilot Assist να μην έχει πλέον μπροστά του κάποιο όχημα να ακολουθήσει.

\* Προαιρετικός εξοπλισμός/αξεσουάρ.

Το περιεχόμενο του παρόντος εγχειριδίου αντιπροσωπεύει την κατάσταση του εγχειριδίου χρήσης κατά τη στιγμή της εκτύπωσης και ενδέχεται να μην είναι απόλυτα έγκυρο σε μελλοντικές περιπτώσεις. Για περισσότερες πληροφορίες, ανατρέξτε στην πρώτη σελίδα για να δείτε ολόκληρη τη δήλωση αποποίησης ευθύνης.

## 10.1.2.4. Pilot Assist\*

Το Pilot Assist<sup>[1]</sup> μπορεί να βοηθήσει τον/την οδηγό να διατηρεί σταθερή ταχύτητα, σε συνδυασμό με μια προεπιλεγμένη χρονική απόσταση από το προπορευόμενο όχημα. Το Pilot Assist μπορεί επίσης να βοηθήσει τον/την οδηγό να διατηρεί το αυτοκίνητο εντός των διαγραμμίσεων των λωρίδων κυκλοφορίας.

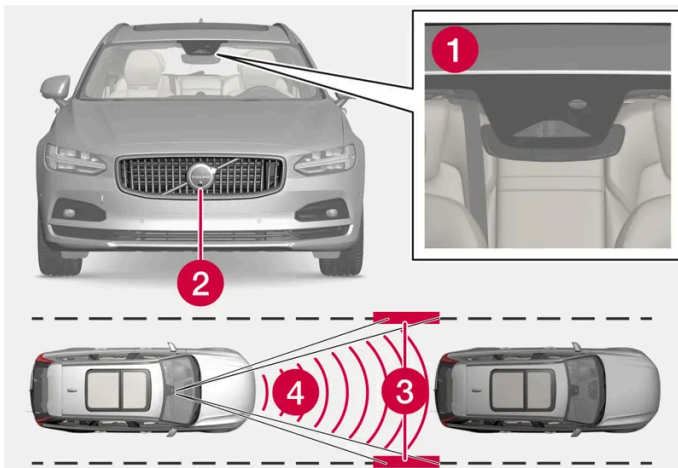

Η μονάδα κάμερας και η μονάδα ραντάρ μετρούν την απόσταση έως το προπορευόμενο όχημα και ανιχνεύουν τις διαγραμμίσεις λωρίδων κυκλοφορίας.

- 1 Μονάδα κάμερας
- 2 Μονάδα ραντάρ
- 3 Ανάγνωση πλευρικών διαγραμμίσεων
- 4 Ανάγνωση απόστασης

### Γνωρίστε το Pilot Assist

Το περιεχόμενο του παρόντος εγχειριδίου αντιπροσωπεύει την κατάσταση του εγχειριδίου χρήσης κατά τη στιγμή της εκτύπωσης και ενδέχεται να μην είναι απόλυτα έγκυρο σε μελλοντικές περιπτώσεις. Για περισσότερες πληροφορίες, ανατρέξτε στην πρώτη σελίδα για να δείτε ολόκληρη τη δήλωση αποποίησης ευθύνης.

Το Pilot Assist σας βοηθά να χειρίζεστε το αυτοκίνητό σας και μπορεί να χρειαστεί να διανύσετε μερικά χιλιόμετρα με το Pilot Assist μέχρι να εξοικειωθείτε πλήρως με τη λειτουργία του. Είναι σημαντικό να γνωρίζετε όλες τις εφαρμογές και τους περιορισμούς της λειτουργίας, για να χρησιμοποιείτε όλα τα πλεονεκτήματα που προσφέρει με ασφάλεια.

Η λειτουργία Pilot Assist προορίζεται πρωτίστως για χρήση σε αυτοκινητόδρομους και κεντρικές οδικές αρτηρίες, όπου μπορεί να συμβάλει ώστε η οδήγηση να είναι πιο άνετη και η οδική εμπειρία πιο χαλαρή.

Ο οδηγός επιλέγει την επιθυμητή ταχύτητα και τη χρονική απόσταση έως το προπορευόμενο όχημα. Το Pilot Assist σαρώνει την απόσταση έως το προπορευόμενο όχημα και τις πλευρικές διαγραμμισίες της λωρίδας κυκλοφορίας στο οδόστρωμα χρησιμοποιώντας τη μονάδα κάμερας. Το προκαθορισμένο χρονικό διάστημα προσέγγισης διατηρείται με αυτόματη ρύθμιση της ταχύτητας ενώ η υποβοήθηση τιμονιού βοηθά στην τοποθέτηση του αυτοκινήτου μέσα στη λωρίδα.

Το Pilot Assist ρυθμίζει την ταχύτητα μέσω επιτάχυνσης και πέδησης. Όταν τα φρένα χρησιμοποιούνται για τη ρύθμιση της ταχύτητας, είναι φυσιολογικό να ακούγεται ένας αμυδρός θόρυβος.

Το Pilot Assist προσπαθεί να:

- ρυθμίζει την ταχύτητα ομαλά. Στις περιπτώσεις που απαιτείται απότομη πέδηση, πρέπει να φρενάρει ο ίδιος ο οδηγός. Αυτό ισχύει όταν υπάρχουν μεγάλες διαφορές στην ταχύτητα ή αν το προπορευόμενο αυτοκίνητο φρενάρει ξαφνικά. Λόγω των περιορισμών της μονάδας κάμερας και ραντάρ, η πέδηση μπορεί να επενεργήσει απότομα ή καθόλου.
- διατηρεί την πορεία πίσω από το προπορευόμενο όχημα στην ίδια λωρίδα και στη σωστή απόσταση που έχει επιλέξει ο οδηγός. Αν η μονάδα του ραντάρ δεν μπορεί να ανιχνεύσει προπορευόμενο όχημα, τότε το αυτοκίνητο θα διατηρήσει τη μέγιστη ταχύτητα που έχει επιλεγεί από τον/την οδηγό. Αυτό συμβαίνει επίσης όταν η ταχύτητα του προπορευόμενου οχήματος αυξάνεται και υπερβαίνει την επιλεγμένη μέγιστη ταχύτητα.

## Θέση του αυτοκινήτου στη λωρίδα κυκλοφορίας\*

Όταν το Pilot Assist συμβάλει στη διεύθυνση αυτοκινήτου, επιχειρεί να τοποθετήσει το αυτοκίνητό σας στη μέση, ανάμεσα στις ορατές διαγραμμισίες των λωρίδων κυκλοφορίας. Για ομαλότερη οδήγηση, συνιστάται να αφήσετε το αυτοκίνητο να βρει μια καλή θέση. Ως οδηγός, μπορείτε ανά πάσα στιγμή να ρυθμίσετε τη θέση του αυτοκινήτου εσείς οι ίδιοι, παρεμβαίνοντας περισσότερο στο τιμόνι. Είναι σημαντικό ο οδηγός να ελέγχει και να βεβαιώνεται ότι το αυτοκίνητο βρίσκεται σε ασφαλές σημείο μέσα στη λωρίδα που κινείται.

Αν το Pilot Assist δεν ρυθμίζει σωστά τη θέση του αυτοκινήτου στη λωρίδα, συνιστάται να απενεργοποιήσετε το Pilot Assist ή να μεταβείτε στο Adaptive Cruise Control. Αυτό γίνεται πατώντας το δεξι βέλος στο τιμόνι.

## Υποβοήθηση διεύθυνσης\*

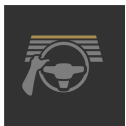

Η τρέχουσα κατάσταση της υποβοήθησης διεύθυνσης επισημαίνεται από το χρώμα του συμβόλου του τιμονιού:

- Το αναμμένο εικονίδιο τιμονιού αποτελεί ένδειξη ότι η υποβοήθηση διεύθυνσης είναι ενεργή
- Το σβηστό εικονίδιο τιμονιού (βλ. εικόνα) αποτελεί ένδειξη ότι η υποβοήθηση διεύθυνσης είναι ανενεργή.

Η υποβοήθηση τιμονιού Pilot Assist συνυπολογίζει την ταχύτητα του προπορευόμενου αυτοκινήτου και τις διαγραμμισίες των λωρίδων κυκλοφορίας. Ο/Η οδηγός μπορεί οποιαδήποτε στιγμή να προσαρμόσει τις παρεμβάσεις στο τιμόνι από το Pilot Assist και να κατευθύνει το αυτοκίνητο προς άλλη κατεύθυνση, π.χ. για να αλλάξει λωρίδα ή να αποφύγει ένα εμπόδιο στο δρόμο. Ο/Η οδηγός τότε αισθάνεται αντίσταση στο τιμόνι όσο η υποβοήθηση διεύθυνσης είναι ενεργή.

### Προσωρινή απενεργοποίηση της υποβοήθησης διεύθυνσης

### Προειδοποίηση

Η υποβοήθηση διεύθυνσης του Pilot Assist απενεργοποιείται αυτόματα και ενεργοποιείται ξανά χωρίς πρότερη προειδοποίηση.

Όταν χρησιμοποιούνται τα φλας, η υποβοήθηση διεύθυνσης Pilot Assist απενεργοποιείται προσωρινά. Όταν τα φλας είναι σβηστά, η υποβοήθηση διεύθυνσης επανεργοποιείται αυτόματα αν οι πλευρικές διαγραμμίσεις της λωρίδας κυκλοφορίας εξακολουθούν να είναι ανιχνεύσιμες.

Αν το Pilot Assist δεν μπορεί να ερμηνεύσει σωστά τη λωρίδα, π.χ. αν η μονάδα της κάμερας δεν βλέπει τις πλευρικές διαγραμμίσεις της λωρίδας, το Pilot Assist απενεργοποιεί την υποβοήθηση διεύθυνσης προσωρινά. Το Adaptive Cruise Control εξακολουθεί να παραμένει ενεργό. Η υποβοήθηση διεύθυνσης ανακτάται όταν το σύστημα μπορεί να ερμηνεύσει ξανά τη λωρίδα. Σε αυτές τις περιπτώσεις, μια ελαφρά δόνηση στο τιμόνι μπορεί να ειδοποιήσει τον οδηγό για το γεγονός ότι η υποβοήθηση διεύθυνσης έχει απενεργοποιηθεί προσωρινά.

## Κυκλικές στροφές και όταν ο δρόμος χωρίζεται

Το Pilot Assist αλληλεπιδρά με τον/την οδηγό, ο οποίος συνεπώς δεν θα πρέπει να περιμένει υποβοήθηση διεύθυνσης από το Pilot Assist αλλά θα πρέπει να είναι πάντοτε έτοιμος(-η) να παρέμβει πιο ενεργά στο τιμόνι, ιδίως στις στροφές.

Όταν το αυτοκίνητο πλησιάζει σε μια έξοδο ή αν η λωρίδα χωρίζεται, ο οδηγός πρέπει να κατευθυνθεί προς τη λωρίδα που θέλει, ώστε το Pilot Assist να μπορεί να ανιχνεύσει την επιθυμητή κατεύθυνση.

## Τα χέρια στο τιμόνι <sup>[2]</sup>



Για να λειτουργήσει το Pilot Assist, τα χέρια του οδηγού πρέπει να βρίσκονται στο τιμόνι. Είναι επίσης σημαντικό ο/η οδηγός να είναι πάντοτε ενεργός(-η) και σε εγρήγορση κατά την οδήγηση καθώς το Pilot Assist δεν μπορεί να διαβάσει όλες τις καταστάσεις και η λειτουργία μπορεί να ενεργοποιείται και να απενεργοποιείται εναλλάξ χωρίς προηγούμενη προειδοποίηση.

### Προειδοποίηση

Μη χρονοτριβείτε, ανεξαρτήτως επιπέδου προειδοποίησης και υποβοήθησης από τα συστήματα, αλλά αντιδράστε αμέσως αν ενεργοποιηθεί οποιοδήποτε προειδοποιητικό σήμα.

1. Αν το Pilot Assist ανιχνεύσει ότι ο/η οδηγός δεν έχει τα χέρια του/της στο τιμόνι, το σύστημα ενεργοποιεί μια προειδοποίηση με μια λυχνία και ένα μήνυμα κειμένου στην οθόνη του οδηγού, που τον/την ειδοποιεί να κατευθύνει ενεργά το αυτοκίνητο.
2. Αν το σύστημα εξακολουθήσει να μην ανιχνεύει τα χέρια του/της οδηγού πάνω στο τιμόνι μετά από μερικά δευτερόλεπτα το μήνυμα προτροπής για ενεργή διεύθυνση του αυτοκινήτου συνοδεύεται από ένα ηχητικό σήμα.
3. Αν το Pilot Assist δεν μπορεί να ανιχνεύσει τα χέρια του οδηγού πάνω στο τιμόνι όταν παρέλθουν μερικά ακόμη δευτερόλεπτα, το ηχητικό σήμα γίνεται πιο έντονο και η λειτουργία διεύθυνσης απενεργοποιείται. Το Pilot Assist πρέπει τότε να επανεκκινηθεί από το κουμπί  στο τιμόνι.
4. Όταν το Pilot Assist είναι απενεργοποιημένο, ενεργοποιούνται πρόσθετες ηχητικές και οπτικές προειδοποιήσεις και το σύστημα φρενάρει το αυτοκίνητο. Αυτή η πέδηση γίνεται αντιληπτή με τη μορφή κραδασμών για να τραβήξει την προσοχή του/της οδηγού. <sup>[3]</sup> <sup>[2]</sup>
5. Το σύστημα συνεχίζει να φρενάρει το αυτοκίνητο μέχρι να έρθει σε στάση στη λωρίδα του και τα αλάρμ ανάβουν <sup>[4]</sup>. <sup>[2]</sup>

Το περιεχόμενο του παρόντος εγχειριδίου αντιπροσωπεύει την κατάσταση του εγχειριδίου χρήσης κατά τη στιγμή της εκτύπωσης και ενδέχεται να μην είναι απόλυτα έγκυρο σε μελλοντικές περιπτώσεις. Για περισσότερες πληροφορίες, ανατρέξτε στην πρώτη σελίδα για να δείτε ολόκληρη τη δήλωση αποποίησης ευθύνης.

## Δρόμοι με μεγάλη κλίση ή/και μεγάλο φορτίο

Πρέπει να θυμάστε ότι το Pilot Assist προορίζεται ουσιαστικά για χρήση κατά την οδήγηση σε επίπεδο οδόστρωμα. Η λειτουργία μπορεί να δυσκολευτεί να διατηρήσει τη σωστή απόσταση από το προπορευόμενο όχημα όταν οδηγείτε σε απότομες κατηφορικές κλίσεις – σε αυτήν την περίπτωση, πρέπει να είστε ιδιαίτερα προσεκτικοί και έτοιμοι να φρενάρετε.

Μη χρησιμοποιείτε το Pilot Assist αν το αυτοκίνητο φέρει βαρύ φορτίο ή είναι συνδεδεμένο με τρέιλερ.

Το Pilot Assist δεν θα παρέχει υποβοήθηση διεύθυνσης αν υπάρχει συνδεδεμένο οτιδήποτε στον σύνδεσμο του κοτσαδόρου.

### Σημείωση

Το Pilot Assist δεν θα παρέχει υποβοήθηση διεύθυνσης αν υπάρχει κάτι συνδεδεμένο στον σύνδεσμο του κοτσαδόρου, όπως τρέιλερ ή βάση ποδηλάτων.

## Διαβάστε όλες τις προειδοποιήσεις πριν από τη χρήση

### Προειδοποίηση

- Η λειτουργία είναι επιβοηθητική λειτουργία υποστήριξης του οδηγού που προορίζεται να κάνει την οδήγηση ευκολότερη και ασφαλέστερη – δεν μπορεί να διαχειριστεί όλες τις καταστάσεις σε όλες τις κυκλοφοριακές, καιρικές και οδικές συνθήκες.
- Συνιστάται ο οδηγός να διαβάσει όλες τις ενότητες στο εγχειρίδιο κατόχου που αφορούν σε αυτή τη λειτουργία για να ενημερωθεί σχετικά με παράγοντες, όπως οι περιορισμοί της, και τι πρέπει να γνωρίζει πριν χρησιμοποιήσει το σύστημα.
- Οι λειτουργίες υποστήριξης οδηγού δεν υποκαθιστούν την προσοχή και την κρίση του οδηγού. Ο οδηγός είναι πάντοτε υπεύθυνος να διασφαλίζει ότι το αυτοκίνητο οδηγείται με ασφαλή τρόπο, με την κατάλληλη ταχύτητα, σε κατάλληλη απόσταση από άλλα οχήματα και σύμφωνα με τον κώδικα οδικής κυκλοφορίας.

### Σημείωση

Αυτή η λειτουργία χρησιμοποιεί τη μονάδα κάμερας και ραντάρ του αυτοκινήτου, η οποία έχει ορισμένους γενικούς περιορισμούς.

### Σημαντικό

Η συντήρηση των εξαρτημάτων του συστήματος υποστήριξης οδηγού πρέπει να γίνεται μόνο σε συνεργείο - συνιστάται να απευθυνθείτε σε ένα εξουσιοδοτημένο συνεργείο της Volvo.

### Προειδοποίηση

Σε ορισμένες περιπτώσεις, το σύστημα υποβοήθησης διεύθυνσης μπορεί να δυσκολεύεται να βοηθήσει τον οδηγό με τον σωστό τρόπο ή μπορεί να απενεργοποιηθεί αυτόματα - σε αυτήν την περίπτωση, η χρήση του συστήματος υποβοήθησης διεύθυνσης δεν συνιστάται. Παραδείγματα τέτοιων περιπτώσεων μπορεί να είναι:

- οι διαγραμμίσεις των λωρίδων κυκλοφορίας είναι ασαφείς, έχουν φθαρεί, δεν υπάρχουν ή διασταυρώνονται μεταξύ τους, ή υπάρχουν πολλές διαγραμμίσεις λωρίδων κυκλοφορίας.
- ο διαχωρισμός των λωρίδων αλλάζει, π.χ. όταν οι λωρίδες διαιρούνται ή συγχωνεύονται, και σε εξόδους αυτοκινητοδρόμου.
- σε οδικά έργα και απότομες αλλαγές στο οδόστρωμα, π.χ. όταν οι διαγραμμίσεις δεν οριοθετούν πλέον τη σωστή διαδρομή.
- υπάρχουν παρυφές ή άλλες γραμμές εκτός από τις διαγραμμίσεις των λωρίδων κυκλοφορίας πάνω ή κοντά στον δρόμο, π.χ. κράσπεδα, αρμοί ή επισκευές στην επιφάνεια του οδοστρώματος, ακμές στηθαιού, παρυφές οδοστρώματος ή έντονες σκιές.
- η λωρίδα κυκλοφορίας είναι στενή ή ελικοειδής.
- στη λωρίδα κυκλοφορίας υπάρχουν αναβαθμοί ή λακκούβες.
- οι καιρικές συνθήκες είναι κακές, π.χ. βροχή, χιόνι ή ομίχλη ή λασπόχιονο ή περιορισμένη ορατότητα με συνθήκες χαμηλού φωτισμού, φωτισμός στο φόντο, βρεγμένο οδόστρωμα κ.λπ.

Ο οδηγός πρέπει επίσης να λάβει υπόψη του ότι το Pilot Assist έχει τους εξής περιορισμούς:

- Τα ψηλά κράσπεδα πεζοδρομίου, τα στηθαία οδοστρώματος, τα προσωρινά εμπόδια (κώννοι οδικής κυκλοφορίας, στηθαία ασφαλείας, κ.λπ.) δεν ανιχνεύονται. Σε άλλη περίπτωση, μπορεί να ανιχνευτούν λανθασμένα ως διαγραμμίσεις λωρίδων κυκλοφορίας, με κίνδυνο στη συνέχεια το αυτοκίνητο να έρθει σε επαφή με αυτά τα εμπόδια. Ο/η οδηγός πρέπει να φροντίσει ώστε το αυτοκίνητο να βρίσκεται σε αρκετή απόσταση από τέτοια εμπόδια.
- Οι μονάδες κάμερας και ραντάρ δεν έχουν τη δυνατότητα να ανιχνεύσουν όλα τα επερχόμενα αντικείμενα και εμπόδια σε συνθήκες κυκλοφορίας, π.χ. λακκούβες, ακίνητα εμπόδια ή αντικείμενα που εμποδίζουν εντελώς ή κατά ένα μέρος τη διαδρομή.
- Το Pilot Assist δεν "βλέπει" τους πεζούς, τα ζώα, κ.λπ.
- Ο συνιστώμενος αριθμός εισερχόμενων πληροφοριών στο σύστημα διεύθυνσης περιορίζεται από την πίεση που ασκείται στο τιμόνι, που σημαίνει ότι το Pilot Assist δεν μπορεί πάντοτε να βοηθήσει τον οδηγό να διευθύνει το αυτοκίνητο και να το διατηρεί μέσα στη λωρίδα.
- Στα αυτοκίνητα με δεδομένα χαρτών, η λειτουργία έχει τη δυνατότητα να χρησιμοποιεί πληροφορίες από τα δεδομένα του χάρτη, που σημαίνει ότι η αποτελεσματικότητά της μπορεί να κυμαίνεται.
- Το Pilot Assist απενεργοποιείται αν το υδραυλικό τιμόνι μεταβλητής υποβοήθησης λειτουργεί με μειωμένη υποβοήθηση – π.χ. στη διάρκεια ψύξης λόγω υπερθέρμανσης.

### Προειδοποίηση

Το σύστημα υποβοήθησης διεύθυνσης πρέπει να χρησιμοποιείται μόνο αν οι διαγραμμίσεις εκατέρωθεν της λωρίδας κυκλοφορίας είναι ευδιάκριτες. Σε κάθε άλλη περίπτωση, η χρήση του συστήματος ενέχει αυξημένο κίνδυνο το αυτοκίνητο να έρθει σε επαφή με τα γύρω εμπόδια που δεν μπορούν να ανιχνευτούν από το σύστημα.





### Προειδοποίηση

- Αυτό το δεν αποτελεί σύστημα αποφυγής σύγκρουσης. Ο οδηγός είναι πάντοτε υπεύθυνος και πρέπει να παρέμβει, αν το σύστημα δεν ανιχνεύσει προπορευόμενο όχημα.
- Η λειτουργία δεν φρενάρει συνεχώς, αν μπροστά από το αυτοκίνητο υπάρχουν άνθρωποι ή ζώα ή μικρά οχήματα, όπως ποδήλατα και μοτοσικλέτες. Ούτε στην περίπτωση τρέιλερ χαμηλού ύψους ή επερχόμενα, βραδυκίνητα ή ακίνητα οχήματα και αντικείμενα.
- Μη χρησιμοποιείτε τη λειτουργία σε περιπτώσεις όπως κίνηση στην πόλη, σε διασταυρώσεις, ολισθηρές επιφάνειες, με μεγάλες ποσότητες νερού ή λασπόχιονου στον δρόμο, σε έντονη βροχόπτωση/χιονόπτωση, κακή ορατότητα, ελικοειδείς ή ολισθηρούς δρόμους.

\* Προαιρετικός εξοπλισμός/αξεσουάρ.

[1] Αυτή η λειτουργία διατίθεται είτε στον βασικό είτε στον προαιρετικό εξοπλισμό, ανάλογα με την αγορά.

[2] Η λειτουργία είναι διαθέσιμη σε ορισμένες αγορές.

[3] Η λειτουργία μπορεί να ποικίλλει μεταξύ των χωρών.

[4] Οι κανονισμοί για τη χρήση των αλάρμ μπορεί να διαφέρει από χώρα σε χώρα.

## 10.1.2.5. Πρόγραμμα απεικόνισης για το Pilot Assist\*

Οι παρακάτω ενδεικτικές εικόνες δείχνουν πώς μπορεί να εμφανίζεται το Pilot Assist\* και το Adaptive Cruise Control<sup>[1]</sup> στην οθόνη του οδηγού.

### Ενδεικτικό σύμβολο

	Η λειτουργία Adaptive Cruise Control είναι ενεργή. Το Pilot Assist είναι επιλεγμένο αλλά όχι διαθέσιμο. Τα κριτήρια για τη λειτουργία δεν πληρούνται.
	Η λειτουργία Pilot Assist είναι ενεργή.

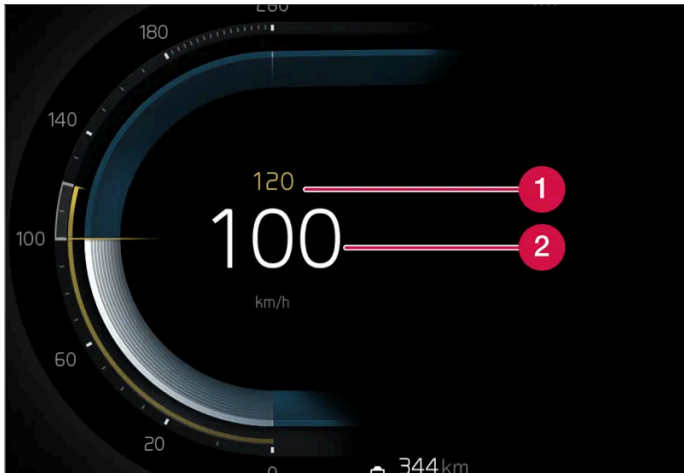

## Ταχύτητα



Ένδειξη ταχύτητας.

- 1 Αποθηκευμένη ταχύτητα
- 2 Τρέχουσα ταχύτητα του αυτοκινήτου σας

## Χρονική απόσταση

	Όταν το σύμβολο στην οθόνη του οδηγού δείχνει ένα αυτοκίνητο, η χρονική απόσταση έως το προπορευόμενο όχημα ρυθμίζεται.
	Όταν δεν απεικονίζεται αυτοκίνητο, οι λειτουργίες εφαρμόζουν την αποθηκευμένη ταχύτητα.





\* Προαιρετικός εξοπλισμός/αξεσουάρ.

[1] Αυτές οι λειτουργίες διατίθενται είτε στον βασικό είτε στον προαιρετικό εξοπλισμό, ανάλογα με την αγορά.

## 10.1.2.6. Ενδεικτικές λυχνίες και μηνύματα για Pilot Assist\*

Μπορεί να εμφανίζεται μια σειρά από ενδεικτικές λυχνίες και μηνύματα σχετικά με το Pilot Assist<sup>[1]</sup>.

Ακολουθούν ορισμένα παραδείγματα.

Λυχνία	Μήνυμα	Ερμηνεία
	Η λυχνία είναι αναμμένη. Το σύμβολο του αυτοκινήτου ανάβει όταν μπροστά από το αυτοκίνητο υπάρχει σχετικό προπορευόμενο όχημα.	Το αυτοκίνητο διατηρεί την αποθηκευμένη/επιλεγμένη ταχύτητα.
	Pilot Assist Απαιτείται σέρβις Η λυχνία είναι σβηστή	Το σύστημα δεν λειτουργεί όπως θα έπρεπε. Πρέπει να απευθυνθείτε σε ένα συνεργείο. Η λειτουργία Pilot Assist έχει τεθεί σε κατάσταση αναμονής.
	Σύμβολο τιμονιού σβηστό	Αποτελεί ένδειξη ότι η υποβοήθηση διεύθυνσης είναι απενεργοποιημένη. Όταν το Pilot Assist παρέχει υποβοήθηση διεύθυνσης, το σύμβολο του τιμονιού είναι αναμμένο.
	Σύμβολο για χέρια στο τιμόνι	Το σύστημα δεν μπορεί να ανιχνεύσει αν ο/η οδηγός έχει τα χέρια του/της στο τιμόνι. Τοποθετήστε τα χέρια σας στο τιμόνι και κατευθύνετε ενεργά το αυτοκίνητο. Το σύστημα προειδοποιεί τον/την οδηγό σε διαφορετικά βήμα σε συνδυασμό με ηχητικά σήματα. Τα αλάρμ ενεργοποιούνται αν το αυτοκίνητο πρέπει να επιβραδύνει μέχρι να έρθει σε στάση.
	Αισθητήρας ραντάρ μπροστά Ο αισθητήρας εμποδίζεται Βλ. Εγχειρίδιο κατόχου, Ευθυγράμμιση μπροστινού ραντάρ ημιτελής ή Ευθυγράμμιση μπροστινής κάμερας ημιτελής	Καθαρίστε την περιοχή μπροστά από τους αισθητήρες της μονάδας ραντάρ.

Μπορείτε να διαγράψετε το μήνυμα κειμένου πατώντας στιγμιαία το κουμπί  που βρίσκεται στο κέντρο στα δεξιά χειριστήρια του τιμονιού.

Αν το μήνυμα παραμένει, απευθυνθείτε σε ένα συνεργείο - συνιστάται να απευθυνθείτε σε ένα εξουσιοδοτημένο συνεργείο της Volvo.

\* Προαιρετικός εξοπλισμός/αξεσουάρ.

<sup>[1]</sup> Αυτή η λειτουργία διατίθεται είτε στον βασικό είτε στον προαιρετικό εξοπλισμό, ανάλογα με την αγορά.

## 10.1.2.7. Κατάσταση αναμονής για το Pilot Assist \*

Μπορείτε να απενεργοποιήσετε το Pilot Assist και το Adaptive Cruise Control<sup>[1]</sup> και να τα θέσετε σε κατάσταση αναμονής. Αυτό μπορεί να γίνει αυτόματα ή από τον οδηγό.

Κατάσταση αναμονής σημαίνει ότι η λειτουργία είναι επιλεγμένη στην οθόνη του οδηγού αλλά δεν είναι ενεργοποιημένη. Οι λειτουργίες δεν ρυθμίζουν την ταχύτητα και την απόσταση από το προπορευόμενο όχημα και δεν παρέχουν υποβοήθηση διεύθυνσης.

### Κατάσταση αναμονής για την παρέμβαση του οδηγού

Το Pilot Assist απενεργοποιείται και τίθεται σε κατάσταση αναμονής σε οποιαδήποτε από τις εξής περιπτώσεις:

- Πατήσετε το ποδόφρενο.
- Ο επιλογέας ταχυτήτων μετακινηθεί στη θέση **N**.
- Χρησιμοποιήσετε τα φλας περισσότερο από 1 λεπτό.
- Ο οδηγός οδηγεί με ταχύτητα μεγαλύτερη από την αποθηκευμένη επί περισσότερο από 1 λεπτό.

Το περιεχόμενο του παρόντος εγχειριδίου αντιπροσωπεύει την κατάσταση του εγχειριδίου χρήσης κατά τη στιγμή της εκτύπωσης και ενδέχεται να μην είναι απόλυτα έγκυρο σε μελλοντικές περιπτώσεις. Για περισσότερες πληροφορίες, ανατρέξτε στην πρώτη σελίδα για να δείτε ολόκληρη τη δήλωση αποποίησης ευθύνης.

Τυχόν προσωρινή επιτάχυνση με το πεντάλ γκαζιού, π.χ. κατά το προσπέρασμα, δεν επηρεάζει τη ρύθμιση του - το αυτοκίνητο επιστρέφει στην τελευταία αποθηκευμένη ταχύτητα όταν αφήσετε το πεντάλ γκαζιού.

#### Προειδοποίηση

- Με το Adaptive Cruise Control σε κατάσταση αναμονής, ο οδηγός πρέπει να παρέμβει και να χρησιμοποιήσει το τιμόνι, ρυθμίζοντας τόσο την ταχύτητα όσο και την απόσταση από το προπορευόμενο όχημα.
- Όταν το Adaptive Cruise Control χωρίς υποβοήθηση διεύθυνσης βρίσκεται σε κατάσταση αναμονής και το αυτοκίνητο πλησιάζει πολύ κοντά σε ένα προπορευόμενο όχημα, ο/η οδηγός ενδέχεται να προειδοποιηθεί αντί αυτού από τη λειτουργία Προειδοποίησης απόστασης\* ότι βρίσκεται σε πολύ μικρή απόσταση.

## Αυτόματη κατάσταση αναμονής

#### Προειδοποίηση

Στην αυτόματη κατάσταση αναμονής, ο οδηγός προειδοποιείται με ένα ηχητικό σήμα και ένα μήνυμα στον οθόνη του οδηγού.

- Ο οδηγός πρέπει τότε να ρυθμίσει την ταχύτητα του αυτοκινήτου, να πατήσει φρένο ανάλογα με την περίπτωση, να κατευθύνει το αυτοκίνητο και να διατηρεί απόσταση ασφαλείας από τα υπόλοιπα οχήματα.

Η αυτόματη κατάσταση αναμονής μπορεί να ενεργοποιηθεί αν συμβεί οτιδήποτε από τα εξής.

- Σταματήσει να λειτουργεί ένα από τα συστήματα από τα οποία εξαρτάται το Pilot Assist, π.χ. πρόγραμμα ευστάθειας / σύστημα κατά της πλαγιολίσθησης <sup>[2]</sup>.
- Ο οδηγός ανοίξει την πόρτα.
- Ο οδηγός απασφάλισι τη ζώνη ασφαλείας.
- Οι στροφές του κινητήρα είναι πολύ χαμηλές/υψηλές.
- Ένας ή περισσότεροι τροχοί χάσουν την πρόσφυσή τους.
- Τα φρένα αναπτύξουν υψηλή θερμοκρασία.
- Ενεργοποιηθεί το χειρόφρενο.
- Η μονάδα κάμερας και η μονάδα ραντάρ έχουν καλυφθεί για παράδειγμα με χιόνι ή λόγω έντονης βροχόπτωσης (ο φακός της κάμερας/τα κύματα του ραντάρ εμποδίζονται).
- Η ταχύτητα είναι μικρότερη από 5 km/h (3 mph) και το Pilot Assist δεν μπορεί να αποφασίσει αν το προπορευόμενο όχημα είναι σταματημένο όχημα ή εμπόδιο, π.χ. αναβαθμός.
- Η ταχύτητα είναι μικρότερη από 5 km/h (3 mph) και το προπορευόμενο όχημα στρίψει σε κάποια έξοδο, με αποτέλεσμα το Pilot Assist να μην έχει πλέον μπροστά του κάποιο όχημα να ακολουθήσει.

\* Προαιρετικός εξοπλισμός/αξεσουάρ.

<sup>[1]</sup> Αυτή η λειτουργία διατίθεται είτε στον βασικό είτε στον προαιρετικό εξοπλισμό, ανάλογα με την αγορά.

<sup>[2]</sup> Electronic Stability Control

## 10.1.2.8. Ρύθμιση χρονικής απόστασης έως το προπορευόμενο όχημα

Έχετε τη δυνατότητα να ρυθμίσετε το Pilot Assist\* έτσι, ώστε να διατηρεί τη χρονική απόσταση έως το προπορευόμενο όχημα σταθερή.



Ρυθμίστε το χρονικό διάστημα προσέγγισης.

- ❶ Μείωση χρονικού διαστήματος προσέγγισης
- ❷ Αύξηση χρονικού διαστήματος προσέγγισης
- ❸ Προειδοποίηση απόστασης

Πατήστε το κουμπί (1) ή (2) στο τιμόνι για να αυξήσετε ή να μειώσετε το χρονικό διάστημα προσέγγισης.

➤ Η ένδειξη απόστασης (3) δείχνει το τρέχον χρονικό διάστημα προσέγγισης.

Μπορείτε να επιλέξετε διαφορετικά χρονικά διαστήματα προσέγγισης μέχρι το προπορευόμενο όχημα, τα οποία θα εμφανίζονται στην οθόνη του οδηγού ως 1-5 οριζόντιες γραμμές - όσο περισσότερες είναι οι γραμμές, τόσο μεγαλύτερο το χρονικό διάστημα προσέγγισης. Η μία γραμμή αντιστοιχεί σε 1 δευτερόλεπτο περίπου από το προπορευόμενο όχημα, ενώ οι 5 γραμμές αντιστοιχούν σε 3 δευτερόλεπτα περίπου.

Το Pilot Assist επιτρέπει στο χρονικό διάστημα προσέγγισης να κυμαίνεται σημαντικά σε ορισμένες περιπτώσεις έτσι, ώστε το αυτοκίνητο να μπορεί να ακολουθήσει το προπορευόμενο όχημα ομαλά και άνετα. Σε χαμηλές ταχύτητες, όταν οι αποστάσεις είναι μικρές, το Pilot Assist αυξάνει ελαφρά το χρονικό διάστημα προσέγγισης.

### **i** Σημείωση

Όταν το τιμόνι στην οθόνη του οδηγού εμφανίσει ένα αυτοκίνητο και ένα τιμόνι, το Pilot Assist ακολουθεί ένα προπορευόμενο όχημα με προκαθορισμένο χρονικό μεσοδιάστημα.

Όταν εμφανίζεται μόνο ένα τιμόνι, δεν υπάρχει προπορευόμενο όχημα σε εύλογη απόσταση.

### Σημείωση

- Όσο μεγαλύτερη είναι η ταχύτητα, τόσο μεγαλύτερη είναι η υπολογισμένη απόσταση σε μέτρα για το εκάστοτε χρονικό διάστημα προσέγγισης.
- Χρησιμοποιείτε μόνο χρονικά διαστήματα προσέγγισης που επιτρέπονται από τον κώδικα οδικής κυκλοφορίας.
- Αν τα συστήματα υποστήριξης οδηγού δεν αποκρίνονται με αύξηση ταχύτητας όταν ενεργοποιηθούν, αυτό μπορεί να οφείλεται στο γεγονός ότι το χρονικό περιθώριο μέχρι το προπορευόμενο όχημα είναι μικρότερο από το περιθώριο που έχει καθοριστεί.

### Προειδοποίηση

- Χρησιμοποιείτε μόνο το χρονικό περιθώριο που είναι κατάλληλο για τις τρέχουσες κυκλοφοριακές συνθήκες.
- Ο οδηγός πρέπει να γνωρίζει ότι τα μικρά χρονικά περιθώρια περιορίζουν τον διαθέσιμο χρόνο που έχει να αντιδράσει σε περίπτωση απρόσμενης κυκλοφοριακής κατάστασης.

\* Προαιρετικός εξοπλισμός/αξεσουάρ.

## 10.1.2.9. Διαφορά μεταξύ Pilot Assist\* και Lane assistance

Το Pilot Assist είναι μια λειτουργία άνεσης που μπορεί να συμβάλλει, ώστε το αυτοκίνητό σας να παραμένει μέσα στη λωρίδα του και να διατηρεί μια απόσταση ασφαλείας από τα προπορευόμενα οχήματα. Το Lane assistance<sup>[1]</sup> είναι μια λειτουργία η οποία, με παρόμοιο τρόπο, μπορεί να σας βοηθήσει σε ορισμένες περιπτώσεις να μειώσετε τον κίνδυνο ακούσιας εκτροπής του αυτοκινήτου σας από τη λωρίδα του.

### Pilot Assist



Το Pilot Assist μπορεί να σας βοηθήσει να κατευθύνετε το αυτοκίνητό σας ανάμεσα στις διαγραμμίσεις της λωρίδας κυκλοφορίας, καθώς και να διατηρείτε μια προκαθορισμένη ταχύτητα ή χρονική απόσταση έως το προπορευόμενο όχημα. Η λειτουργία μπορεί επίσης να σας βοηθήσει να διατηρήσετε μια πλεονεκτική θέση στη λωρίδα, χρησιμοποιώντας τις διαγραμμίσεις της λωρίδας κυκλοφορίας.

#### Τι κάνει το Pilot Assist;

- Μπορεί να συμβάλλει, ώστε το αυτοκίνητό σας να παραμείνει στη λωρίδα του με ήπιες παρεμβάσεις στο τιμόνι.
- Μπορεί να συμβάλλει, ώστε το αυτοκίνητο να διατηρεί μια προκαθορισμένη ταχύτητα ή απόσταση έως το προπορευόμενο όχημα, μέσω επιτάχυνσης και πέδησης.

#### Πώς γνωρίζω πότε λειτουργεί το Pilot Assist;

Τα σύμβολα στην οθόνη του οδηγού του αυτοκινήτου δείχνουν πότε το Pilot Assist επενεργεί.

	Η λειτουργία Adaptive Cruise Control είναι ενεργή. Το Pilot Assist είναι επιλεγμένο αλλά όχι διαθέσιμο. Τα κριτήρια για τη λειτουργία δεν πληρούνται.
	Η λειτουργία Pilot Assist είναι ενεργή.

## Lane assistance

Το Lane assistance μπορεί να παρέχει υποβοήθηση διεύθυνσης ή/και να σας προειδοποιεί όταν το αυτοκίνητο τείνει να εκτραπεί από τη λωρίδα του ακούσια. Αυτή η λειτουργία είναι ενεργή σε ταχύτητες μεταξύ 65-180 km/h (40-112 mph) σε οδοστρώματα με ευδιάκριτες διαγραμμίσεις λωρίδων κυκλοφορίας.

**Τι κάνει η λειτουργία Lane assistance;**

- Η λειτουργία Lane assistance μπορεί να βοηθήσει τον/την οδηγό με υποβοήθηση διεύθυνσης, κατευθύνοντας το αυτοκίνητο ξανά στη λωρίδα του ή/και παρέχοντας προειδοποιήσεις με τη μορφή παλμικών δονήσεων στο τιμόνι.

**Πώς γνωρίζω πότε επενεργεί η λειτουργία Lane assistance;**

Τα σύμβολα στην οθόνη του οδηγού του αυτοκινήτου δείχνουν την κατάσταση της λειτουργίας.



Το LKA είναι διαθέσιμο, αλλά ούτε η δεξιά ούτε η αριστερή γραμμή μπορεί να διαβαστεί ή δεν πληρούνται οι προϋποθέσεις για το LKA.



Η λειτουργία LKA είναι διαθέσιμη και μπορεί να διαβαστεί και η δεξιά και η αριστερή διαχωριστική γραμμή.



Μπορεί να διαβαστεί μόνο η αριστερή διαχωριστική γραμμή.



Μπορεί να διαβαστεί μόνο η δεξιά διαχωριστική γραμμή.



Η λειτουργία LKA παρέχει υποβοήθηση διεύθυνσης, κατευθύνοντας το αυτοκίνητο ξανά στη λωρίδα του ή/και παρέχοντας προειδοποιήσεις με παλμικές δονήσεις στο τιμόνι.



Η λειτουργία LKA παρέχει υποβοήθηση διεύθυνσης, κατευθύνοντας το αυτοκίνητο ξανά στη λωρίδα του ή/και παρέχοντας προειδοποιήσεις με παλμικές δονήσεις στο τιμόνι.



Η λειτουργία LKA είναι απενεργοποιημένη.



Η λειτουργία LKA δεν είναι διαθέσιμη, διότι έχει ανιχνευτεί κάποιο πρόβλημα.

#### Προειδοποίηση

Ο οδηγός φέρει πάντοτε την ευθύνη να διασφαλίζει ότι το αυτοκίνητο οδηγείται με ασφαλή τρόπο. Πριν ο οδηγός χρησιμοποιήσει αυτή τη λειτουργία, συνιστάται να διαβάσει όλες τις ενότητες για τη λειτουργία στο εγχειρίδιο κατόχου.

#### Προειδοποίηση

- Η λειτουργία είναι επιβοηθητική λειτουργία υποστήριξης του οδηγού που προορίζεται να κάνει την οδήγηση ευκολότερη και ασφαλέστερη – δεν μπορεί να διαχειριστεί όλες τις καταστάσεις σε όλες τις κυκλοφοριακές, καιρικές και οδικές συνθήκες.
- Συνιστάται ο οδηγός να διαβάσει όλες τις ενότητες στο εγχειρίδιο κατόχου που αφορούν σε αυτή τη λειτουργία για να ενημερωθεί σχετικά με παράγοντες, όπως οι περιορισμοί της, και τι πρέπει να γνωρίζει πριν χρησιμοποιήσει το σύστημα.
- Οι λειτουργίες υποστήριξης οδηγού δεν υποκαθιστούν την προσοχή και την κρίση του οδηγού. Ο οδηγός είναι πάντοτε υπεύθυνος να διασφαλίζει ότι το αυτοκίνητο οδηγείται με ασφαλή τρόπο, με την κατάλληλη ταχύτητα, σε κατάλληλη απόσταση από άλλα οχήματα και σύμφωνα με τον κώδικα οδικής κυκλοφορίας.

Το περιεχόμενο του παρόντος εγχειριδίου αντιπροσωπεύει την κατάσταση του εγχειριδίου χρήσης κατά τη στιγμή της εκτύπωσης και ενδέχεται να μην είναι απόλυτα έγκυρο σε μελλοντικές περιπτώσεις. Για περισσότερες πληροφορίες, ανατρέξτε στην πρώτη σελίδα για να δείτε ολόκληρη τη δήλωση αποποίησης ευθύνης.



\* Προαιρετικός εξοπλισμός/αξεσουάρ.

[1] Lane Keeping Aid(LKA)

## 10.1.2.10. Προειδοποίηση από τις λειτουργίες του Cruise control όταν υπάρχει κίνδυνος σύγκρουσης

Το σύστημα υποστήριξης του οδηγού Pilot Assist\* μπορεί να προειδοποιήσει τον οδηγό, αν η απόσταση έως το προπορευόμενο όχημα ξαφνικά μειωθεί υπερβολικά.

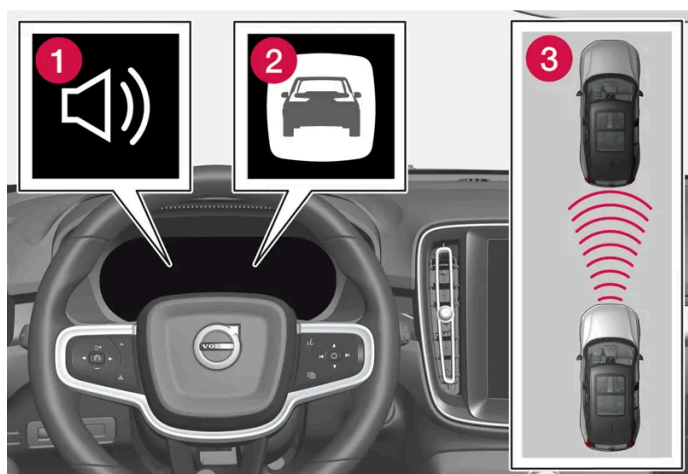

Ηχητική ένδειξη και λυχνία για την προειδοποίηση σύγκρουσης

- 1 Ηχητικό σήμα σε περίπτωση κινδύνου σύγκρουσης
- 2 Προειδοποιητικό σήμα σε περίπτωση κινδύνου σύγκρουσης
- 3 Μέτρηση απόστασης με τη μονάδα κάμερας και τη μονάδα ραντάρ

Η λειτουργία Pilot Assist χρησιμοποιεί το 40% περίπου της δυνατότητας του ποδοφρένου. Αν το αυτοκίνητο χρειαστεί να φρενάρι πιο δυνατά από ό,τι επιτρέπει το σύστημα υποστήριξης οδηγού και ο οδηγός δεν φρενάρι, τότε ενεργοποιείται η προειδοποιητική λυχνία και μια ηχητική προειδοποίηση για να ειδοποιηθεί ο οδηγός ότι πρέπει να παρέμβει αμέσως.

### Προειδοποίηση

Τα συστήματα υποστήριξης οδηγού προειδοποιούν τον οδηγό μόνο για οχήματα που έχει ανιχνεύσει η μονάδα του ραντάρ – για τον λόγο αυτό, μπορεί να μην ενεργοποιηθεί προειδοποίηση ή να ενεργοποιηθεί με μια σχετική καθυστέρηση. Ποτέ μην περιμένετε για την προειδοποίηση. Πατήστε φρένο όταν η κατάσταση το απαιτεί.



Λυχνία για την προειδοποίηση σύγκρουσης στο παρμπρίζ

Στα αυτοκίνητα με προβολή ενδείξεων στο παρμπρίζ (Head-Up display)\*, η προειδοποίηση εμφανίζεται στο παρμπρίζ με ένα σύμβολο που αναβοσβήνει.

### Σημείωση

Το οπτικό σήμα προειδοποίησης στο παρμπρίζ μπορεί να μην είναι εύκολα αντιληπτό όταν ο ήλιος είναι ακριβώς απέναντί σας (κόντρα), όταν υπάρχουν έντονες αντανακλάσεις, όταν φοράτε γυαλιά ηλίου ή αν δεν κοιτάζετε ευθεία μπροστά.

\* Προαιρετικός εξοπλισμός/αξεσουάρ.

## 10.1.3. Υποβοήθηση προσπέρασης

### 10.1.3.1. Υποβοήθηση προσπέρασης\*

Η Υποβοήθηση προσπέρασης μπορεί να βοηθήσει τον οδηγό όταν προσπερνά άλλα οχήματα. Η λειτουργία μπορεί να χρησιμοποιηθεί με το Pilot Assist\*.

Όταν το Pilot Assist ακολουθεί ένα άλλο όχημα και δείξετε την πρόθεσή σας να προσπεράσετε ανάβοντας φλας<sup>[1]</sup>, τα συστήματα μπορούν να συμβάλλουν επιταχύνοντας το αυτοκίνητο προς το προπορευόμενο όχημα **πριν** το αυτοκίνητό σας φτάσει στη λωρίδα προσπέρασης.

Το περιεχόμενο του παρόντος εγχειριδίου αντιπροσωπεύει την κατάσταση του εγχειριδίου χρήσης κατά τη στιγμή της εκτύπωσης και ενδέχεται να μην είναι απόλυτα έγκυρο σε μελλοντικές περιπτώσεις. Για περισσότερες πληροφορίες, ανατρέξτε στην πρώτη σελίδα για να δείτε ολόκληρη τη δήλωση αποποίησης ευθύνης.

Η λειτουργία στη συνέχεια καθυστερεί να μειώσει την ταχύτητα, για να αποφευχθεί η πρόωρη πέδηση όταν το αυτοκίνητο του οδηγού πλησιάζει κάποιο πιο αργό όχημα.

Η λειτουργία παραμένει ενεργή μέχρι το αυτοκίνητο του οδηγού να προσπεράσει το άλλο όχημα.

#### Προειδοποίηση

Λάβετε υπόψη σας ότι αυτή η λειτουργία μπορεί να ενεργοποιηθεί σε περισσότερες περιπτώσεις από ότι κατά την προσπέραση, π.χ. όταν ανάψετε φλας ως ένδειξη ότι θα αλλάξετε λωρίδα ή ότι θα βγείτε στην επόμενη έξοδο – το αυτοκίνητο τότε θα επιταχύνει ελαφρά.

#### Προειδοποίηση

- Η λειτουργία είναι επιβοηθητική λειτουργία υποστήριξης του οδηγού που προορίζεται να κάνει την οδήγηση ευκολότερη και ασφαλέστερη – δεν μπορεί να διαχειριστεί όλες τις καταστάσεις σε όλες τις κυκλοφοριακές, καιρικές και οδικές συνθήκες.
- Συνιστάται ο οδηγός να διαβάσει όλες τις ενότητες στο εγχειρίδιο κατόχου που αφορούν σε αυτή τη λειτουργία για να ενημερωθεί σχετικά με παράγοντες, όπως οι περιορισμοί της, και τι πρέπει να γνωρίζει πριν χρησιμοποιήσει το σύστημα.
- Οι λειτουργίες υποστήριξης οδηγού δεν υποκαθιστούν την προσοχή και την κρίση του οδηγού. Ο οδηγός είναι πάντοτε υπεύθυνος να διασφαλίζει ότι το αυτοκίνητο οδηγείται με ασφαλή τρόπο, με την κατάλληλη ταχύτητα, σε κατάλληλη απόσταση από άλλα οχήματα και σύμφωνα με τον κώδικα οδικής κυκλοφορίας.

\* Προαιρετικός εξοπλισμός/αξεσουάρ.

[1] Μόνο για το αριστερό φλας σε αριστεροτίμονο μοντέλο ή το δεξί φλας σε δεξιοτίμονο μοντέλο.

## 10.1.3.2. Χρήση της Υποβοήθησης προσπέρασης\*

Η υποβοήθηση προσπέρασης μπορεί να χρησιμοποιηθεί με το Pilot Assist\* και το Adaptive Cruise Control. Υπάρχει μια σειρά από κριτήρια που πρέπει να πληρούνται, για να χρησιμοποιηθεί η υποβοήθηση προσπέρασης.

Για να ενεργοποιηθεί η υποβοήθηση προσπέρασης, πρέπει να ισχύουν τα εξής:

- πρέπει να υπάρχει προπορευόμενο όχημα (το “όχημα-στόχος”)
- η **τρέχουσα ταχύτητα** του αυτοκινήτου σας είναι τουλάχιστον 70 km/h (43 mph)
- η **επιλεγμένη ταχύτητα** πρέπει να είναι αρκετά υψηλή, για να γίνει η προσπέραση με ασφάλεια.

Για να αρχίσει η Υποβοήθηση προσπέρασης:

- 1 Ανάψτε φλας.

Χρησιμοποιήστε το αριστερό φλας σε αριστεροτίμονο αυτοκίνητο το δεξί σε δεξιοτίμονο.

Το περιεχόμενο του παρόντος εγχειριδίου αντιπροσωπεύει την κατάσταση του εγχειριδίου χρήσης κατά τη στιγμή της εκτύπωσης και ενδέχεται να μην είναι απόλυτα έγκυρο σε μελλοντικές περιπτώσεις. Για περισσότερες πληροφορίες, ανατρέξτε στην πρώτη σελίδα για να δείτε ολόκληρη τη δήλωση αποποίησης ευθύνης.

- Η υποβοήθηση προσπέρασης αρχίζει την επιτάχυνση του αυτοκινήτου και μειώνει τη χρονική απόσταση από το προπορευόμενο όχημα για ένα περιορισμένο χρονικό διάστημα, για να διευκολυνθεί η προσπέραση. Αν δεν γίνει προσπέραση, η χρονική απόσταση επιστρέφει στην προκαθορισμένη τιμή.

### Προειδοποίηση

Όταν χρησιμοποιεί το Σύστημα υποβοήθησης προσπέρασης, ο οδηγός πρέπει να γνωρίζει ότι υπάρχει περίπτωση ανεπιθύμητης επιτάχυνσης αν ο συνθήκες αλλάξουν ξαφνικά.

Για αυτό τον λόγο, ορισμένες περιπτώσεις πρέπει να αποφεύγονται, για παράδειγμα αν:

- το αυτοκίνητο πλησιάζει σε μια έξοδο που βρίσκεται στην ίδια κατεύθυνση προς την οποία θα γινόταν κανονικά η προσπέραση
- το προπορευόμενο όχημα επιβραδύνει πριν το αυτοκίνητο που οδηγείτε εισέλθει στη λωρίδα προσπέρασης
- η ροή της κυκλοφορίας στη λωρίδα προσπέρασης επιβραδυνθεί
- ένα δεξιότιμο αυτοκίνητο οδηγείται σε χώρα στην οποία τα υπόλοιπα αυτοκίνητα κινούνται στην αριστερή πλευρά (ή αντίστροφα).







Αυτές οι καταστάσεις αποφεύγονται, θέτοντας προσωρινά το Pilot Assist σε κατάσταση αναμονής.

\* Προαιρετικός εξοπλισμός/αξεσουάρ.

## 10.1.4. Το Cruise control λειτουργεί

Υπάρχουν διάφορα συστήματα υποστήριξης οδηγού που μπορούν να σας βοηθήσουν όταν οδηγείτε. προκειμένου να διατηρήσετε την κατάλληλη ταχύτητα ανάλογα με την περίπτωση. Ακολουθεί μια σύνοψη ώστε να μπορείτε να τα διακρίνετε πιο εύκολα μεταξύ τους.

Συνιστάται να διαβάσετε όλες τις ενότητες στο εγχειρίδιο κατόχου που αφορούν στην εκάστοτε λειτουργία, ώστε να ενημερωθείτε σχετικά με παράγοντες όπως οι περιορισμοί της και τι πρέπει να γνωρίζετε πριν χρησιμοποιήσετε το σύστημα.

	Ρυθμιστής ταχύτητας <sup>[1]</sup>	Αυτόματος ρυθμιστής ταχύτητας* <sup>[2]</sup>	Cruise control <sup>[3]</sup>	Adaptive Cruise Control <sup>[4]</sup>	Pilot Assist* <sup>[4]</sup>
Λυχνία στην οθόνη του οδηγού		 +			
					

Το περιεχόμενο του παρόντος εγχειριδίου αντιπροσωπεύει την κατάσταση του εγχειριδίου χρήσης κατά τη στιγμή της εκτύπωσης και ενδέχεται να μην είναι απόλυτα έγκυρο σε μελλοντικές περιπτώσεις. Για περισσότερες πληροφορίες, ανατρέξτε στην πρώτη σελίδα για να δείτε ολόκληρη τη δήλωση αποποίησης ευθύνης.

	Ρυθμιστής ταχύτητας <sup>[1]</sup>	Αυτόματος ρυθμιστής ταχύτητας* <sup>[2]</sup>	Cruise control <sup>[3]</sup>	Adaptive Cruise Control <sup>[4]</sup>	Pilot Assist* <sup>[4]</sup>
Σύντομη περιγραφή	Ο/η οδηγός ρυθμίζει την ταχύτητα με το πεντάλ γκαζιού, ωστόσο δεν μπορεί να υπερβεί ακούσια το προεπιλεγμένο/προκαθορισμένο ανώτατο όριο ταχύτητας λόγω του ρυθμιστή ταχύτητας.	Ο αυτόματος ρυθμιστής ταχύτητας χρησιμοποιεί πληροφορίες ταχύτητας από τη λειτουργία πληροφορικών οδικής σήμανσης*, για να προσαρμόσει αυτόματα τη μέγιστη ταχύτητα του αυτοκινήτου.	Το Cruise control βοηθά τον/την οδηγό να διατηρεί την ταχύτητα σταθερή, ώστε η οδήγηση να είναι πιο χαλαρή, για παράδειγμα, σε αυτοκινητόδρομους και μακρές, ευθείς δρόμους με ομαλή ροή οχημάτων.	Το Adaptive Cruise Control μπορεί να βοηθήσει τον/την οδηγό να διατηρεί σταθερή ταχύτητα, σε συνδυασμό με μια προεπιλεγμένη χρονική απόσταση μέχρι το προπορευόμενο όχημα.	Η λειτουργία Pilot Assist μπορεί να βοηθήσει τον οδηγό να οδηγεί το αυτοκίνητο ανάμεσα στις πλευρικές διαγραμμίσεις της λωρίδας κυκλοφορίας χρησιμοποιώντας την υποβοήθηση διεύθυνσης καθώς και να διατηρεί μια σταθερή ταχύτητα, σε συνδυασμό με ένα προεπιλεγμένο χρονικό διάστημα προσέγγισης έως το προπορευόμενο όχημα.

[1] Speed Limiter

\* Προαιρετικός εξοπλισμός/αξεσουάρ.

[2] Automatic Speed Limiter

[3] Cruise Control

[4] Αυτή η λειτουργία διατίθεται είτε στον βασικό είτε στον προαιρετικό εξοπλισμό, ανάλογα με την αγορά.

## 10.1.5. Κουμπιά στο τιμόνι για τις λειτουργίες του Cruise control

Στην κεντρική οθόνη, μπορείτε να χειριστείτε την επιλεγμένη λειτουργία του cruise control από το αριστερό κουμπί στο τιμόνι. Αυτό ισχύει για τον ρυθμιστή ταχύτητας (SL<sup>[1]</sup>)\*, τον αυτόματο ρυθμιστή ταχύτητας (ASL<sup>[2]</sup>), το Cruise control (CC<sup>[3]</sup>), το Pilot Assist\*, το Intelligent Speed Assist και το Adaptive Cruise Control\*.

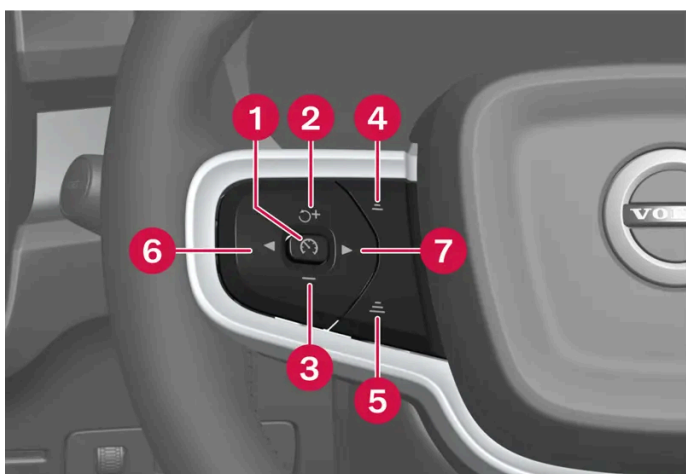

Κουμπιά λειτουργιών του Cruise control

- 1 : από την κατάσταση αναμονής – Ενεργοποιεί την επιλεγμένη λειτουργία και αποθηκεύει την τρέχουσα ταχύτητα.
- 2 : από την κατάσταση αναμονής – Ενεργοποιεί την επιλεγμένη λειτουργία και ανακτά την αποθηκευμένη ταχύτητα.
- 3 : μειώνει την αποθηκευμένη ταχύτητα.
- 4 : μειώνει τη χρονική απόσταση μέχρι τα προπορευόμενα οχήματα.
- 5 : αυξάνει τη χρονική απόσταση μέχρι τα προπορευόμενα οχήματα.
- 6 : Το περιεχόμενο του παρόντος εγχειριδίου αντιπροσωπεύει την κατάσταση του εγχειριδίου χρήσης κατά τη στιγμή της εκτύπωσης και ενδέχεται να μην είναι απόλυτα έγκυρο σε μελλοντικές περιπτώσεις. Για περισσότερες πληροφορίες, ανατρέξτε στην πρώτη σελίδα για να δείτε ολόκληρη τη δήλωση αποποίησης ευθύνης.
- 7 : από το ενεργό πρόγραμμα – Θέτει τη λειτουργία σε κατάσταση αναμονής.
- 8 : από το ενεργό πρόγραμμα – Αυξάνει την αποθηκευμένη ταχύτητα.

6 ◀ : ενεργοποιεί και απενεργοποιεί το Intelligent Speed Assist<sup>[4]</sup>.

7 ▶ : εναλλαγή μεταξύ Pilot Assist\* και Adaptive Cruise Control\*.

### Προειδοποίηση

- Η λειτουργία είναι επιβοηθητική λειτουργία υποστήριξης του οδηγού που προορίζεται να κάνει την οδήγηση ευκολότερη και ασφαλέστερη – δεν μπορεί να διαχειριστεί όλες τις καταστάσεις σε όλες τις κυκλοφοριακές, καιρικές και οδικές συνθήκες.
- Συνιστάται ο οδηγός να διαβάσει όλες τις ενότητες στο εγχειρίδιο κατόχου που αφορούν σε αυτή τη λειτουργία για να ενημερωθεί σχετικά με παράγοντες, όπως οι περιορισμοί της, και τι πρέπει να γνωρίζει πριν χρησιμοποιήσει το σύστημα.
- Οι λειτουργίες υποστήριξης οδηγού δεν υποκαθιστούν την προσοχή και την κρίση του οδηγού. Ο οδηγός είναι πάντοτε υπεύθυνος να διασφαλίζει ότι το αυτοκίνητο οδηγείται με ασφαλή τρόπο, με την κατάλληλη ταχύτητα, σε κατάλληλη απόσταση από άλλα οχήματα και σύμφωνα με τον κώδικα οδικής κυκλοφορίας.

<sup>[1]</sup> Speed Limiter

\* Προαιρετικός εξοπλισμός/αξεσουάρ.





<sup>[2]</sup> Automatic Speed Limiter

<sup>[3]</sup> Cruise Control

<sup>[4]</sup> Η λειτουργία είναι διαθέσιμη σε ορισμένες αγορές, αλλά όχι για αυτοκίνητα με πετρελαιοκινητήρα.

## 10.1.6. Επιλογή και ενεργοποίηση των λειτουργιών του Cruise control

Για μια ειδική προτίμηση στη λειτουργία του Cruise control, μπορείτε να την επιλέξετε στην κεντρική οθόνη πριν την ενεργοποιήσετε από το κουμπί στο τιμόνι. Αυτό ισχύει για τον ρυθμιστή ταχύτητας, το Cruise control (CC<sup>[1]</sup>), το Pilot Assist\* και το Adaptive Cruise Control\*.

- 1 Πατήστε  στην κεντρική οθόνη.
- 2 Πατήστε στην **Οδήγηση** και ενεργοποιήστε τη λειτουργία που θέλετε.
- 3 Όταν η λειτουργία που θέλετε είναι επιλεγμένη – πατήστε το κουμπί  στο τιμόνι για να ενεργοποιηθεί.
  - Το σύμβολο στην οθόνη του οδηγού ανάβει – η λειτουργία εκκινείται και η τρέχουσα ταχύτητα αποθηκεύεται ως η ανώτατη ταχύτητα.
- 4 Αν η λειτουργία έχει τεθεί σε κατάσταση αναμονής – πατήστε το κουμπί  στο τιμόνι για να την επανενεργοποιήσετε.
  - Ανάβουν οι ενδείξεις του Cruise control στην οθόνη του οδηγού – το αυτοκίνητο τότε συνεχίζει να κινείται με την ταχύτητα που είχε αποθηκευτεί την τελευταία φορά.
- 5 Χρησιμοποιήστε το κουμπί  στο τιμόνι για εναλλαγή μεταξύ Pilot Assist\* και Adaptive Cruise Control\*.

Για να επενεργεί πάντοτε η λειτουργία Pilot Assist κατά την ενεργοποίηση των λειτουργιών του Cruise control για κάθε νέο κύκλο οδήγησης:

- 1 Πατήστε  στην κεντρική οθόνη.
- 2 Πατήστε το κουμπί **Οδήγηση**.
- 3 Ενεργοποιήστε την **Pilot Assist** ως προεπιλογή.

#### Προειδοποίηση

Το αυτοκίνητο μπορεί να επιταχύνει αισθητά, όταν πατήσετε το κουμπί  στο τιμόνι για να ανακτηθεί η ταχύτητα.

## Κριτήρια

Για να εκκινηθεί οποιαδήποτε από τις λειτουργίες, πρέπει να πληρούνται συγκεκριμένα κριτήρια.

### Ρυθμιστής ταχύτητας και αυτόματος ρυθμιστής ταχύτητας

- Ο ρυθμιστής ταχύτητας δεν μπορεί να ενεργοποιηθεί μέχρι ο κινητήρας να τεθεί σε λειτουργία.
- Η μικρότερη μέγιστη ταχύτητα που μπορεί να αποθηκευτεί είναι 30 km/h (20 mph).

### Cruise control

- Για να τεθεί σε λειτουργία το Cruise control από την κατάσταση αναμονής, η τρέχουσα ταχύτητα του αυτοκινήτου πρέπει να είναι 30 km/h (20 mph) ή μεγαλύτερη.

### Adaptive Cruise Control

Το περιεχόμενο του παρόντος εγχειριδίου αντιπροσωπεύει την κατάσταση του εγχειριδίου χρήσης κατά τη στιγμή της εκτύπωσης και ενδέχεται να μην είναι απόλυτα έγκυρο σε μελλοντικές περιπτώσεις. Για περισσότερες πληροφορίες, ανατρέξτε στην πρώτη σελίδα για να δείτε ολόκληρη τη δήλωση αποποίησης ευθύνης.

- Η ζώνη ασφαλείας του οδηγού πρέπει να είναι προσδεδεμένη και η πόρτα του οδηγού κλειστή.
- Πρέπει να υπάρχει ένα όχημα (το "όχημα στόχος") σε λογική απόσταση μπροστά από το αυτοκίνητο ή η τρέχουσα ταχύτητα να είναι τουλάχιστον 15 km/h (9 mph).

#### Pilot Assist

- Η ζώνη ασφαλείας του οδηγού πρέπει να είναι προσδεδεμένη και η πόρτα του οδηγού κλειστή.
- Οι διαγραμμίσεις των λωρίδων κυκλοφορίας πρέπει να είναι ευκρινείς και να ανιχνεύονται από το αυτοκίνητο.
- Πρέπει να υπάρχει ένα όχημα (το "όχημα στόχος") σε λογική απόσταση μπροστά από το αυτοκίνητο ή η τρέχουσα ταχύτητα να είναι τουλάχιστον 15 km/h (9 mph).
- Η ταχύτητα δεν πρέπει να υπερβαίνει τα 140 km/h (87 mph).
- Ο/Η οδηγός πρέπει να έχει τα χέρια του/της στο τιμόνι.

<sup>[1]</sup> Cruise Control

\* Προαιρετικός εξοπλισμός/αξεσουάρ.

## 10.1.7. Απενεργοποίηση των λειτουργιών του Cruise control

Μπορείτε να απενεργοποιήσετε τις λειτουργίες του Cruise control χρησιμοποιώντας ένα κουμπί στο τιμόνι. Η λειτουργία τότε τίθεται σε κατάσταση αναμονής. Αυτό ισχύει για τον ρυθμιστή ταχύτητας (SL <sup>[1]</sup>), τον αυτόματο ρυθμιστή ταχύτητας (ASL <sup>[2]</sup>), το Cruise control (CC <sup>[3]</sup>) και το Pilot Assist\*.

1 Πατήστε το κουμπί  στο τιμόνι.

- Το σύμβολο και οι ενδεικτικές λυχνίες στην οθόνη του οδηγού σβήνουν – η επιλεγμένη λειτουργία Cruise control τίθεται σε κατάσταση αναμονής.

Όταν επιλέξετε μια διαφορετική λειτουργία στην κεντρική οθόνη, το σύμβολο της οθόνης οδηγού και ο δείκτης που επισημαίνει μια λειτουργία που είχε επιλεγεί προηγουμένως σταματούν να εμφανίζονται – η καθορισμένη/αποθηκευμένη μέγ. ταχύτητα τότε διαγράφεται.

#### Προειδοποίηση

Με τις λειτουργίες του Cruise control σε κατάσταση αναμονής, ο/η οδηγός πρέπει να παρέμβει και να ρυθμίσει τόσο την ταχύτητα όσο και την απόσταση έως το προπορευόμενο όχημα.

<sup>[1]</sup> Speed Limiter

<sup>[2]</sup> Automatic Speed Limiter

<sup>[3]</sup> Cruise Control

Το περιεχόμενο του παρόντος εγχειριδίου αντιπροσωπεύει την κατάσταση του εγχειριδίου χρήσης κατά τη στιγμή της εκτύπωσης και ενδέχεται να μην είναι απόλυτα έγκυρο σε μελλοντικές περιπτώσεις. Για περισσότερες πληροφορίες, ανατρέξτε στην πρώτη σελίδα για να δείτε ολόκληρη τη δήλωση αποποίησης ευθύνης.



## 10.1.8. Intelligent Speed Assist (ISA)

Η λειτουργία Intelligent Speed Assist βοηθά τον/την οδηγό να κινείται κάτω από το όριο ταχύτητας μέσω διαφόρων προειδοποιήσεων και χάρη στη δυνατότητα περιορισμού πρόωσης του οχήματος. Η λειτουργία δεν είναι διαθέσιμη για αυτοκίνητα με πετρελαιοκινητήρα.

### Γνωρίστε το Intelligent Speed Assist

Όταν το αυτοκίνητο υπερβαίνει το όριο ταχύτητας, το Intelligent Speed Assist προειδοποιεί τον οδηγό με μια ηχητική προειδοποίηση και το εικονίδιο που εμφανίζει το όριο ταχύτητας αναβοσβήνει. Η ηχητική προειδοποίηση ξεκινά μερικά δευτερόλεπτα αφού αρχίσει να αναβοσβήνει το εικονίδιο και ρυθμίζεται ανάλογα με την οδηγική συμπεριφορά του οδηγού. Μπορείτε να ενεργοποιήσετε ή να απενεργοποιήσετε την ηχητική προειδοποίηση με το αριστερό κουμπί ◀ στο τιμόνι.



### Προσαρμοσμένη απόκριση πεντάλ

Στην κεντρική οθόνη, μπορείτε να αντικαταστήσετε την ηχητική προειδοποίηση με την προσαρμοσμένη απόκριση πεντάλ, η οποία βοηθά τον οδηγό να τηρεί το όριο ταχύτητας περιορίζοντας την πρόωση του αυτοκινήτου. Πατώντας το πεντάλ γκαζιού πιο σταθερά, η λειτουργία απενεργοποιείται προσωρινά. Μπορείτε ακόμα να χρησιμοποιήσετε το αριστερό κουμπί του τιμονιού ◀ για να ενεργοποιήσετε ή να απενεργοποιήσετε τη λειτουργία, είτε έχετε επιλέξει την απόκριση πεντάλ είτε την ηχητική προειδοποίηση.

- 1 Πατήστε το κουμπί ⚙
- 2 Επιλέξτε Υποστήριξη οδηγού>Intelligent speed assist
- 3 Ενεργοποίηση του Προσαρμοσμένη απόκριση πεντάλ

#### Σημείωση

Όταν το Pilot Assist ή το Adaptive Cruise Control χρησιμοποιείται, η ηχητική προειδοποίηση δεν μπορεί να αντικατασταθεί από την προσαρμοζόμενη απόκριση του πεντάλ.

#### Σημείωση

Το αυτοκίνητό σας έχει σχεδιαστεί για να πληροί τις απαιτήσεις του κανονισμού της ΕΕ για την έξυπνη υποβοήθηση ταχύτητας. Στόχος του κανονισμού είναι να καταστήσει την οδήγηση ασφαλέστερη, με λειτουργίες που ενθαρρύνουν τους οδηγούς να κινούνται κάτω από το νόμιμο όριο ταχύτητας.

---

## 10.2. Απόσταση προειδοποίησης

---

### 10.2.1. Προειδοποίηση απόστασης\*

Η λειτουργία Προειδοποίησης απόστασης<sup>[1]</sup> μπορεί να βοηθήσει τον οδηγό να παρατηρήσει ότι η χρονική απόσταση έως το προπορευόμενο όχημα μπορεί να είναι πολύ μικρή. Για αυτό, το αυτοκίνητο πρέπει να διαθέτει Προβολή ενδείξεων στο παρμπρίζ (Head-Up display)\*, για να μπορεί να εμφανίσει την Προειδοποίηση απόστασης.

Στα αυτοκίνητα με Προβολή ενδείξεων στο παρμπρίζ (Head-Up display), στο παρμπρίζ προβάλλεται ένα σύμβολο όταν η χρονική απόσταση έως το προπορευόμενο όχημα μειωθεί κάτω από ένα συγκεκριμένο όριο.

Η λειτουργία Προειδοποίησης απόστασης είναι ενεργή σε ταχύτητες πάνω από 30 km/h (20 mph) και επενεργεί μόνο ως προς τα προπορευόμενα οχήματα που κινούνται προς την ίδια κατεύθυνση. Δεν παρέχονται πληροφορίες για την απόσταση για τα επερχόμενα, βραδυκίνητα ή ακίνητα οχήματα.

#### Σημείωση

Το οπτικό σήμα προειδοποίησης στο παρμπρίζ μπορεί να μην είναι εύκολα αντιληπτό όταν ο ήλιος είναι ακριβώς απέναντί σας (κόντρα), όταν υπάρχουν έντονες αντανακλάσεις, όταν φοράτε γυαλιά ηλίου ή αν δεν κοιτάζετε ευθεία μπροστά.

#### Σημείωση

Η προειδοποίηση απόστασης είναι απενεργοποιημένη όσο το Pilot Assist\* είναι ενεργό.

#### Προειδοποίηση

Η λειτουργία Προειδοποίησης απόστασης επενεργεί μόνο αν η χρονική απόσταση έως ένα προπορευόμενο όχημα είναι μικρότερη από ένα συγκεκριμένο όριο – η ταχύτητα του αυτοκινήτου σας δεν επηρεάζεται.

 **Προειδοποίηση**

- Η λειτουργία είναι επιβοηθητική λειτουργία υποστήριξης του οδηγού που προορίζεται να κάνει την οδήγηση ευκολότερη και ασφαλέστερη – δεν μπορεί να διαχειριστεί όλες τις καταστάσεις σε όλες τις κυκλοφοριακές, καιρικές και οδικές συνθήκες.
- Συνιστάται ο οδηγός να διαβάσει όλες τις ενότητες στο εγχειρίδιο κατόχου που αφορούν σε αυτή τη λειτουργία για να ενημερωθεί σχετικά με παράγοντες, όπως οι περιορισμοί της, και τι πρέπει να γνωρίζει πριν χρησιμοποιήσει το σύστημα.
- Οι λειτουργίες υποστήριξης οδηγού δεν υποκαθιστούν την προσοχή και την κρίση του οδηγού. Ο οδηγός είναι πάντοτε υπεύθυνος να διασφαλίζει ότι το αυτοκίνητο οδηγείται με ασφαλή τρόπο, με την κατάλληλη ταχύτητα, σε κατάλληλη απόσταση από άλλα οχήματα και σύμφωνα με τον κώδικα οδικής κυκλοφορίας.

\* Προαιρετικός εξοπλισμός/αξεσουάρ.

<sup>[1]</sup> Distance Alert

## 10.2.2. Περιορισμοί της προειδοποίησης απόστασης

Η λειτουργία προειδοποίησης απόστασης <sup>[1]</sup> μπορεί να είναι περιορισμένη σε ορισμένες περιπτώσεις. Η λειτουργία είναι διαθέσιμη μόνο στα αυτοκίνητα με δυνατότητα προβολής πληροφοριών στο παρμπρίζ μέσω της επονομαζόμενης προβολής ενδείξεων στο παρμπρίζ (Head-Up display)\*.

 **Προειδοποίηση**

- Το μέγεθος του αυτοκινήτου μπορεί να επηρεάσει την ανιχνευσιμότητά του, που μπορεί να σημαίνει ότι η προειδοποίηση είτε ανάβει μετά από μικρότερο χρονικό διάστημα είτε προσωρινά δεν εμφανίζεται.
- Σε πολύ υψηλές ταχύτητες, η προειδοποίηση μπορεί επίσης να ανάψει σε μικρότερο χρονικό διάστημα λόγω περιορισμών στην εμβέλεια της μονάδας του ραντάρ.

 **Σημείωση**

Αυτή η λειτουργία χρησιμοποιεί τη μονάδα ραντάρ ή/και κάμερας του αυτοκινήτου, η οποία έχει ορισμένους γενικούς περιορισμούς.

<sup>[1]</sup> Distance Alert

\* Προαιρετικός εξοπλισμός/αξεσουάρ.

## 10.2.3. Ρύθμιση χρονικής απόστασης έως το προπορευόμενο όχημα

Έχετε τη δυνατότητα να ρυθμίσετε το Pilot Assist\* έτσι, ώστε να διατηρεί τη χρονική απόσταση έως το προπορευόμενο όχημα σταθερή.



Ρυθμίστε το χρονικό διάστημα προσέγγισης.

- ❶ Μείωση χρονικού διαστήματος προσέγγισης
- ❷ Αύξηση χρονικού διαστήματος προσέγγισης
- ❸ Προειδοποίηση απόστασης

Πατήστε το κουμπί (1) ή (2) στο τιμόνι για να αυξήσετε ή να μειώσετε το χρονικό διάστημα προσέγγισης.

➤ Η ένδειξη απόστασης (3) δείχνει το τρέχον χρονικό διάστημα προσέγγισης.

Μπορείτε να επιλέξετε διαφορετικά χρονικά διαστήματα προσέγγισης μέχρι το προπορευόμενο όχημα, τα οποία θα εμφανίζονται στην οθόνη του οδηγού ως 1-5 οριζόντιες γραμμές - όσο περισσότερες είναι οι γραμμές, τόσο μεγαλύτερο το χρονικό διάστημα προσέγγισης. Η μία γραμμή αντιστοιχεί σε 1 δευτερόλεπτο περίπου από το προπορευόμενο όχημα, ενώ οι 5 γραμμές αντιστοιχούν σε 3 δευτερόλεπτα περίπου.

Το Pilot Assist επιτρέπει στο χρονικό διάστημα προσέγγισης να κυμαίνεται σημαντικά σε ορισμένες περιπτώσεις έτσι, ώστε το αυτοκίνητο να μπορεί να ακολουθήσει το προπορευόμενο όχημα ομαλά και άνετα. Σε χαμηλές ταχύτητες, όταν οι αποστάσεις είναι μικρές, το Pilot Assist αυξάνει ελαφρά το χρονικό διάστημα προσέγγισης.

### **i** Σημείωση

Όταν το τιμόνι στην οθόνη του οδηγού εμφανίσει ένα αυτοκίνητο και ένα τιμόνι, το Pilot Assist ακολουθεί ένα προπορευόμενο όχημα με προκαθορισμένο χρονικό μεσοδιάστημα.

Όταν εμφανίζεται μόνο ένα τιμόνι, δεν υπάρχει προπορευόμενο όχημα σε εύλογη απόσταση.

### **i** Σημείωση

- Όσο μεγαλύτερη είναι η ταχύτητα, τόσο μεγαλύτερη είναι η υπολογισμένη απόσταση σε μέτρα για το εκάστοτε χρονικό διάστημα προσέγγισης.
- Χρησιμοποιείτε μόνο χρονικά διαστήματα προσέγγισης που επιτρέπονται από τον κώδικα οδικής κυκλοφορίας.
- Αν τα συστήματα υποστήριξης οδηγού δεν αποκρίνονται με αύξηση ταχύτητας όταν ενεργοποιηθούν, αυτό μπορεί να οφείλεται στο γεγονός ότι το χρονικό περιθώριο μέχρι το προπορευόμενο όχημα είναι μικρότερο από το περιθώριο που έχει καθοριστεί.

### **!** Προειδοποίηση

- Χρησιμοποιείτε μόνο το χρονικό περιθώριο που είναι κατάλληλο για τις τρέχουσες κυκλοφοριακές συνθήκες.
- Ο οδηγός πρέπει να γνωρίζει ότι τα μικρά χρονικά περιθώρια περιορίζουν τον διαθέσιμο χρόνο που έχει να αντιδράσει σε περίπτωση απρόσμενης κυκλοφοριακής κατάστασης.

\* Προαιρετικός εξοπλισμός/αξεσουάρ.

## 10.2.4. Προειδοποίηση από τις λειτουργίες του Cruise control όταν υπάρχει κίνδυνος σύγκρουσης

Το σύστημα υποστήριξης του οδηγού Pilot Assist\* μπορεί να προειδοποιήσει τον οδηγό, αν η απόσταση έως το προπορευόμενο όχημα ξαφνικά μειωθεί υπερβολικά.



Ηχητική ένδειξη και λυχνία για την προειδοποίηση σύγκρουσης

- 1** Ηχητικό σήμα σε περίπτωση κινδύνου σύγκρουσης
- 2** Προειδοποιητικό σήμα σε περίπτωση κινδύνου σύγκρουσης
- 3** Μέτρηση απόστασης με τη μονάδα κάμερας και τη μονάδα ραντάρ

Η λειτουργία Pilot Assist χρησιμοποιεί το 40% περίπου της δυνατότητας του ποδοφρένου. Αν το αυτοκίνητο χρειαστεί να φρενάρι πιο δυνατά από ό,τι επιτρέπει το σύστημα υποστήριξης οδηγού και ο οδηγός δεν φρενάρι, τότε ενεργοποιείται η λειτουργία φρενάρι έκτακτης ανάγκης. Το περιεχόμενο του παρόντος εγχειριδίου αντιπροσωπεύει την κατάσταση του εγχειριδίου χρήσης κατά τη στιγμή της εκτύπωσης και ενδέχεται να μην είναι απόλυτα έγκυρο σε μελλοντικές περιπτώσεις. Για περισσότερες πληροφορίες, ανατρέξτε στην πρώτη σελίδα για να δείτε ολόκληρη τη δήλωση αποποίησης ευθύνης.

προειδοποιητική λυχνία και μια ηχητική προειδοποίηση για να ειδοποιηθεί ο οδηγός ότι πρέπει να παρέμβει αμέσως.

#### Προειδοποίηση

Τα συστήματα υποστήριξης οδηγού προειδοποιούν τον οδηγό μόνο για οχήματα που έχει ανιχνεύσει η μονάδα του ραντάρ – για τον λόγο αυτό, μπορεί να μην ενεργοποιηθεί προειδοποίηση ή να ενεργοποιηθεί με μια σχετική καθυστέρηση. Ποτέ μην περιμένετε για την προειδοποίηση. Πατήστε φρένο όταν η κατάσταση το απαιτεί.



Λυχνία για την προειδοποίηση σύγκρουσης στο παρμπρίζ

Στα αυτοκίνητα με προβολή ενδείξεων στο παρμπρίζ (Head-Up display)\*, η προειδοποίηση εμφανίζεται στο παρμπρίζ με ένα σύμβολο που αναβοσβήνει.

#### Σημείωση

Το οπτικό σήμα προειδοποίησης στο παρμπρίζ μπορεί να μην είναι εύκολα αντιληπτό όταν ο ήλιος είναι ακριβώς απέναντί σας (κόντρα), όταν υπάρχουν έντονες αντανακλάσεις, όταν φοράτε γυαλιά ηλίου ή αν δεν κοιτάζετε ευθεία μπροστά.

\* Προαιρετικός εξοπλισμός/αξεσουάρ.

## 10.3. Blind Spot Information

### 10.3.1. BLIS\*

Το περιεχόμενο του παρόντος εγχειριδίου αντιπροσωπεύει την κατάσταση του εγχειριδίου χρήσης κατά τη στιγμή της εκτύπωσης και ενδέχεται να μην είναι απόλυτα έγκυρο σε μελλοντικές περιπτώσεις. Για περισσότερες πληροφορίες, ανατρέξτε στην πρώτη σελίδα για να δείτε ολόκληρη τη δήλωση αποποίησης ευθύνης.

Ο ρόλος της λειτουργίας BLIS<sup>[1]</sup> είναι να βοηθά τον οδηγό να ανιχνεύει οχήματα διαγωνίως πίσω και στο πλάι του αυτοκινήτου έτσι, ώστε να μπορεί να σας βοηθά σε πυκνή κυκλοφορία σε δρόμους με αρκετές λωρίδες προς κάθε ρεύμα.



Θέση της λυχνίας BLIS

Το BLIS αποτελεί βοήθημα του οδηγού και προορίζεται να τον προειδοποιεί για τα εξής:

- οχήματα στα τυφλά σημεία του αυτοκινήτου
- οχήματα στην αριστερή και δεξιά λωρίδα που βρίσκεται πιο κοντά στο αυτοκίνητο, τα οποία πλησιάζουν γρήγορα.

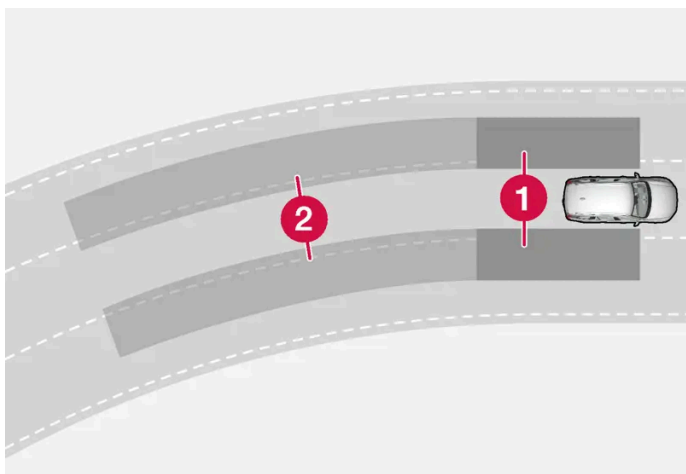

Αρχή λειτουργίας του BLIS

- 1 Ζώνη τυφλών σημείων
- 2 Ζώνη για τα οχήματα που πλησιάζουν γρήγορα

Το σύστημα έχει σχεδιαστεί έτσι, ώστε να αντιδρά όταν:

- άλλα οχήματα προσπερνούν το αυτοκίνητό σας
- κάποιο όχημα πλησιάζει με ταχύτητα το αυτοκίνητό σας.

Όταν το BLIS ανιχνεύσει όχημα στη Ζώνη 1 ή όχημα που πλησιάζει γρήγορα στη Ζώνη 2, ανάβει η ενδεικτική λυχνία στον αριστερό ή δεξί εξωτερικό καθρέπτη και παραμένει σταθερά αναμμένη. Αν ο οδηγός ανάψει το φλας στην ίδια πλευρά με την προειδοποίηση, η ενδεικτική λυχνία, από σταθερά αναμμένη, αρχίζει να αναβοσβήνει με πιο έντονο φως.

Το BLIS είναι ενεργό το όχημα που οδηγείτε κινείται με ταχύτητα πάνω από 12 km/h (7 mph).

Το περιεχόμενο του παρόντος εγχειριδίου αντιπροσωπεύει την κατάσταση του εγχειριδίου χρήσης κατά τη στιγμή της εκτύπωσης και ενδέχεται να μην είναι απόλυτα έγκυρο σε μελλοντικές περιπτώσεις. Για περισσότερες πληροφορίες, ανατρέξτε στην πρώτη σελίδα για να δείτε ολόκληρη τη δήλωση αποποίησης ευθύνης.

Το BLIS αντιδρά σε διερχόμενα οχήματα που κινούνται με ταχύτητα έως και 100 km/h (62 mph) μεγαλύτερη από την ταχύτητα με την οποία κινείστε.

#### Σημείωση

Η λυχνία ανάβει στην πλευρά του αυτοκινήτου στην οποία το σύστημα έχει ανιχνεύσει άλλο όχημα. Εάν το αυτοκίνητο το προσπεράσουν οχήματα και από τις δύο πλευρές, τότε ανάβουν και οι δύο λυχνίες.

#### Προειδοποίηση

- Η λειτουργία είναι επιβοηθητική λειτουργία υποστήριξης του οδηγού που προορίζεται να κάνει την οδήγηση ευκολότερη και ασφαλέστερη – δεν μπορεί να διαχειριστεί όλες τις καταστάσεις σε όλες τις κυκλοφοριακές, καιρικές και οδικές συνθήκες.
- Συνιστάται ο οδηγός να διαβάσει όλες τις ενότητες στο εγχειρίδιο κατόχου που αφορούν σε αυτή τη λειτουργία για να ενημερωθεί σχετικά με παράγοντες, όπως οι περιορισμοί της, και τι πρέπει να γνωρίζει πριν χρησιμοποιήσει το σύστημα.
- Οι λειτουργίες υποστήριξης οδηγού δεν υποκαθιστούν την προσοχή και την κρίση του οδηγού. Ο οδηγός είναι πάντοτε υπεύθυνος να διασφαλίζει ότι το αυτοκίνητο οδηγείται με ασφαλή τρόπο, με την κατάλληλη ταχύτητα, σε κατάλληλη απόσταση από άλλα οχήματα και σύμφωνα με τον κώδικα οδικής κυκλοφορίας.

\* Προαιρετικός εξοπλισμός/αξεσουάρ.

<sup>[1]</sup> Blind Spot Information

## 10.3.2. Μηνύματα για το BLIS\*

Στην οθόνη του οδηγού υπάρχει η δυνατότητα να εμφανίζεται μια σειρά από μηνύματα σχετικά με το BLIS <sup>[1]</sup>. Ακολουθούν ορισμένα παραδείγματα.

Μήνυμα	Ερμηνεία
Αισθητήρας τυφλών σημείων Απαιτείται σέρβις	Το σύστημα δεν λειτουργεί όπως θα έπρεπε. Πρέπει να απευθυνθείτε σε ένα συνεργείο <sup>[2]</sup> .
Σύστημα τυφλών σημείων απενεργ/νο Τρέιλερ προσαρτημένο	Το BLIS και το Cross Traffic Alert* έχουν απενεργοποιηθεί διότι συνδέθηκε τρέιλερ στο ηλεκτρικό σύστημα του αυτοκινήτου.

Μπορείτε να διαγράψετε το μήνυμα κειμένου πατώντας στιγμιαία το κουμπί  που βρίσκεται στο κέντρο στα δεξιά χειριστήρια του τιμονιού.

Αν το μήνυμα παραμένει, απευθυνθείτε σε ένα συνεργείο - συνιστάται να απευθυνθείτε σε ένα εξουσιοδοτημένο συνεργείο της Volvo.

\* Προαιρετικός εξοπλισμός/αξεσουάρ.

<sup>[1]</sup> Blind Spot Information

<sup>[2]</sup> Συνιστάται να απευθυνθείτε σε ένα εξουσιοδοτημένο συνεργείο της Volvo.

Το περιεχόμενο του παρόντος εγχειριδίου αντιπροσωπεύει την κατάσταση του εγχειριδίου χρήσης κατά τη στιγμή της εκτύπωσης και ενδέχεται να μην είναι απόλυτα έγκυρο σε μελλοντικές περιπτώσεις. Για περισσότερες πληροφορίες, ανατρέξτε στην πρώτη σελίδα για να δείτε ολόκληρη τη δήλωση αποποίησης ευθύνης.



### 10.3.3. Περιορισμοί της λειτουργίας BLIS\*

Η λειτουργία BLIS<sup>[1]</sup> μπορεί να έχει περιορισμούς σε ορισμένες περιπτώσεις.



Διατηρείτε καθαρή την επιφάνεια που επισημαίνεται – τόσο στην αριστερή όσο και τη δεξιά πλευρά του αυτοκινήτου

Παραδείγματα περιορισμών:

- Η βροδιά, ο πάγος και το χιόνι στους αισθητήρες επηρεάζουν τις λειτουργίες και μπορεί να απενεργοποιήσουν τις προειδοποιήσεις.
- Η λειτουργία BLIS απενεργοποιείται αυτόματα αν συνδεθεί ρυμουλκούμενο, τρέιλερ ποδηλάτων ή παρόμοιο αντικείμενο στο ηλεκτρικό σύστημα του αυτοκινήτου.
- Για να αποδίδει καλά η λειτουργία BLIS, δεν πρέπει να υπάρχει τοποθετημένη βάση ποδηλάτων, μπαγκαζιέρα ή παρόμοιο αντικείμενο στον κοτσαδόρο του αυτοκινήτου.

#### Προειδοποίηση

- Το BLIS δεν λειτουργεί σε κλειστές στροφές.
- Το BLIS δεν λειτουργεί όταν το αυτοκίνητο κινείται με την όπισθεν.

#### Σημείωση

Αυτή η λειτουργία χρησιμοποιεί τη μονάδα ραντάρ του αυτοκινήτου, η οποία έχει ορισμένους γενικούς περιορισμούς.

\* Προαιρετικός εξοπλισμός/αξεσουάρ.

<sup>[1]</sup> Blind Spot Information

## 10.4. Cross Traffic Alert

### 10.4.1. Προειδοποίηση και αυτόματη πέδηση κατά την όπισθεν \*

Υπάρχουν συστήματα μέσα στο αυτοκίνητο που μπορούν να βοηθήσουν τον/την οδηγό να εντοπίσει εμπόδια όταν κινείται με την όπισθεν, ακόμη και να φρενάρει αυτόματα αν ο/η οδηγός δεν προλάβει να αντιδράσει έγκαιρα.

Οι λειτουργίες Rear Auto Brake (RAB) και Cross Traffic Alert (CTA) \* είναι ενεργές μόνο αν το αυτοκίνητο κυλάει προς τα πίσω ή αν επιλεγεί η όπισθεν.

Αν ανιχνευτούν εμπόδια:

1. Ανάβει ένα προειδοποιητικό σύμβολο και η γραφική ένδειξη του συστήματος υποβοήθησης στάθμευσης ως ένδειξη της θέσης του εμποδίου.
2. Αν ο/η οδηγός δεν λάβει υπόψη του/της την προειδοποίηση και η σύγκρουση είναι αναπόφευκτη, το αυτοκίνητο μπορεί να φρενάρει αυτόματα και εμφανίζεται ένα επεξηγηματικό κείμενο για τον λόγο της πέδησης.

Αν ο/η οδηγός πατήσει δυνατά το πεντάλ γκαζιού, το αυτοκίνητο κινείται επίσης με την όπισθεν μετά από την αυτόματη πέδηση.



#### Προειδοποίηση

- Οι λειτουργίες είναι επιβληθτικές λειτουργίες υποστήριξης του οδηγού που προορίζονται να κάνουν την οδήγηση ευκολότερη και ασφαλέστερη – δεν μπορούν να διαχειριστούν όλες τις καταστάσεις σε όλες τις κυκλοφοριακές, καιρικές και οδικές συνθήκες.
- Συνιστάται ο οδηγός να διαβάσει όλες τις ενότητες στο εγχειρίδιο κατόχου που αφορούν σε αυτές τις λειτουργίες για να ενημερωθεί σχετικά με παράγοντες όπως οι περιορισμοί και τι πρέπει να γνωρίζει πριν χρησιμοποιήσει τις λειτουργίες.
- Οι λειτουργίες υποστήριξης οδηγού δεν υποκαθιστούν την προσοχή και την κρίση του οδηγού. Ο οδηγός είναι πάντοτε υπεύθυνος να διασφαλίζει ότι το αυτοκίνητο οδηγείται με ασφαλή τρόπο, με την κατάλληλη ταχύτητα, σε κατάλληλη απόσταση από άλλα οχήματα και σύμφωνα με τον κώδικα οδικής κυκλοφορίας.



#### Σημείωση

Οι λειτουργίες χρησιμοποιούν τη μονάδα κάμερας και ραντάρ του αυτοκινήτου, η οποία έχει ορισμένους γενικούς περιορισμούς.

### Αντικείμενα ακριβώς πίσω από το όχημα

Σκοπός της λειτουργίας Rear Auto Brake είναι να βοηθήσει τον/την οδηγό να εντοπίσει σταματημένα αντικείμενα που μπορεί να βρίσκονται ακριβώς πίσω από το αυτοκίνητο όταν κινείται με την όπισθεν.

Το περιεχόμενο του παρόντος εγχειριδίου αντιπροσωπεύει την κατάσταση του εγχειριδίου χρήσης κατά τη στιγμή της εκτύπωσης και ενδέχεται να μην είναι απόλυτα έγκυρο σε μελλοντικές περιπτώσεις. Για περισσότερες πληροφορίες, ανατρέξτε στην πρώτη σελίδα για να δείτε ολόκληρη τη δήλωση αποποίησης ευθύνης.

Αυτή η λειτουργία έχει σχεδιαστεί πρωτίστως για να ανιχνεύσει σταματημένα αντικείμενα που υπερβαίνουν σε ύψος τον πίσω προφυλακτήρα – και όχι κινούμενα οχήματα, για παράδειγμα.

Η παρέμβαση πέδησης με Rear Auto Brake είναι ενεργή σε ταχύτητες κάτω από 10 km/h (6 mph).

Πρέπει να απενεργοποιήσετε την αυτόματη πέδηση πριν εισέλθετε σε αυτόματο πλυντήριο αυτοκινήτων, και επίσης ίσως χρειαστεί να την απενεργοποιήσετε για να αποφύγετε την ανεπιθύμητη παρέμβαση του συστήματος, π.χ. κατά την όπισθεν σε ψηλό γρασίδι.

## Εμπόδια στο πλάι του αυτοκινήτου

Η λειτουργία Cross Traffic Alert έχει σχεδιαστεί για να βοηθήσει τον/την οδηγό να εντοπίζει διερχόμενα οχήματα πίσω από το αυτοκίνητο όταν κινείται με την όπισθεν.

Αυτή η λειτουργία έχει σχεδιαστεί κατά κύριο λόγο για να ανιχνεύει μεγαλύτερα οχήματα εν κινήσει. Σε ευνοϊκές συνθήκες, μπορεί επίσης να ανιχνεύσει μικρότερα αντικείμενα, όπως δικυκλιστές και πεζοδύς.

Η παρέμβαση πέδησης με Cross Traffic Alert είναι ενεργή σε ταχύτητες κάτω από 15 km/h (9 mph).

Πρέπει να απενεργοποιήσετε την αυτόματη πέδηση πριν εισέλθετε σε αυτόματο πλυντήριο αυτοκινήτων, και επίσης ίσως χρειαστεί να την απενεργοποιήσετε για να αποφύγετε την ανεπιθύμητη παρέμβαση του συστήματος, π.χ. κατά την όπισθεν σε ψηλό γρασίδι.

### Παραδείγματα ανίχνευσης και περιορισμοί

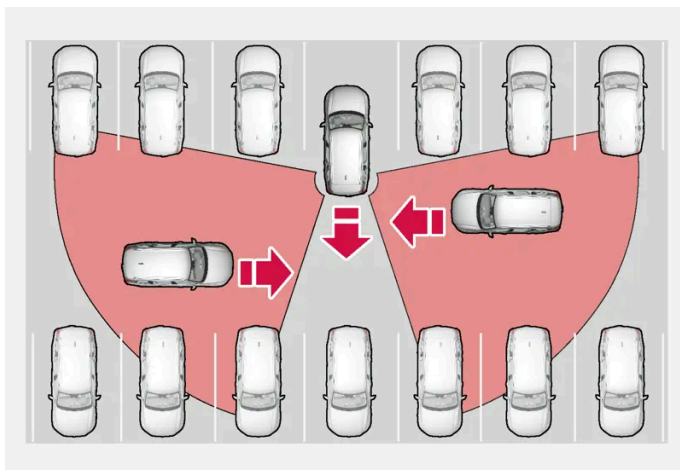

Ενδεικτικές περιπτώσεις όπου η λειτουργία μπορεί να βοηθήσει τον/την οδηγό να εντοπίσει εμπόδια όταν κινείται με την όπισθεν.

Οι αισθητήρες της λειτουργίας δεν μπορούν να ανιχνεύσουν κινούμενα οχήματα διαμέσου μέσω άλλων σταθμευμένων οχημάτων ή ογκωδών αντικειμένων. Ακολουθούν ορισμένα παραδείγματα αδυναμίας ανίχνευσης επερχόμενων οχημάτων παρά μόνο όταν πλησιάσουν πολύ κοντά.

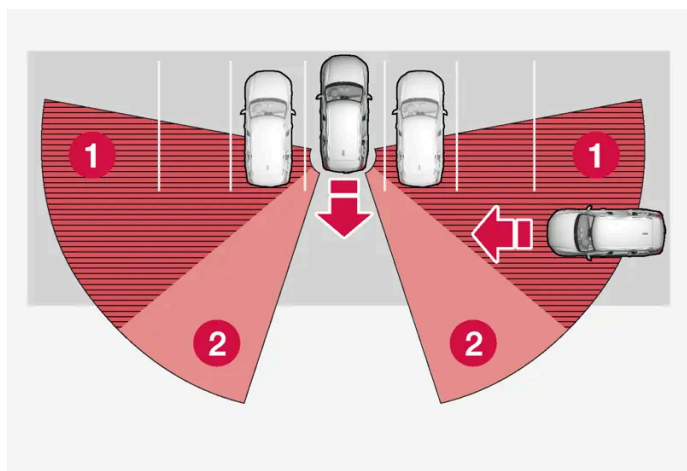

Το αυτοκίνητο είναι σταθμευμένο πολύ μέσα σε μια θέση στάθμευσης.

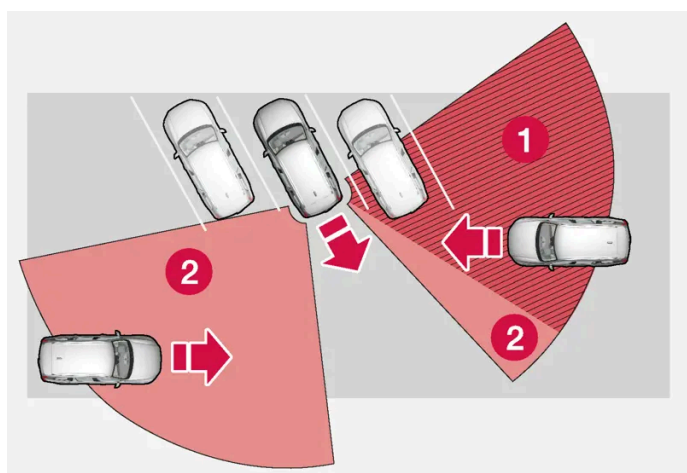

Σε γωνιακή θέση στάθμευσης, οι αισθητήρες μπορεί να εμποδίζονται εντελώς από τη μία πλευρά.

❶ "Τυφλό" τμήμα

❷ Τμήμα στο οποίο η λειτουργία μπορεί να ανιχνεύσει

Ωστόσο, όταν το αυτοκίνητό σας κινείται αργά με την όπισθεν, η γωνία αλλάζει ως προς το όχημα/αντικείμενο που μπλοκάρει την ορατότητα του συστήματος, με αποτέλεσμα ο "τυφλός" τομέας να μειώνεται δραστικά.

## Κίνηση με την όπισθεν όταν στον κοτσαδόρο υπάρχει συνδεδεμένος εξοπλισμός

Οι λειτουργίες RAB και CTA απενεργοποιούνται αυτόματα όταν στον σύνδεσμο του κοτσαδόρου υπάρχει συνδεδεμένο τρίλερ, σχάρα ποδηλάτων ή κάτι παρόμοιο. Αν ο συνδεδεμένος εξοπλισμός δεν έχει ηλεκτρική σύνδεση, οι λειτουργίες RAB και CTA πρέπει να απενεργοποιηθούν χειροκίνητα πατώντας ένα κουμπί στην κεντρική οθόνη.

\* Προαιρετικός εξοπλισμός/αξεσουάρ.

## 10.4.2. Ενεργοποίηση και απενεργοποίηση προειδοποίησης και αυτόματης πέδησης κατά την όπισθεν \*

Ο/η οδηγός έχει την επιλογή να απενεργοποιήσει την αυτόματη πέδηση με Rear Auto Brake (RAB) και Cross Traffic Alert (CTA)\*. Το προειδοποιητικό σήμα μπορεί να απενεργοποιηθεί ξεχωριστά.

### Προειδοποιητικό σήμα



Ενεργοποιήστε ή απενεργοποιήστε το προειδοποιητικό σήμα με αυτό το κουμπί στην προβολή κάμερας συστήματος στάθμευσης.

- Φωτισμένο κουμπί – η λειτουργία είναι ενεργοποιημένη.
- Σβηστό κουμπί – η λειτουργία είναι απενεργοποιημένη.

### Αυτόματη πέδηση



Ενεργοποιήστε ή απενεργοποιήστε την αυτόματη πέδηση με αυτό το κουμπί στην προβολή κάμερας συστήματος στάθμευσης.

- Φωτισμένο κουμπί – η λειτουργία είναι ενεργοποιημένη.
- Σβηστό κουμπί – η λειτουργία είναι απενεργοποιημένη.

Οι λειτουργίες ενεργοποιούνται αυτόματα κάθε φορά που ο κινητήρας τίθεται σε λειτουργία.

\* Προαιρετικός εξοπλισμός/αξεσουάρ.

---

## 10.5. Rear Collision Warning

### 10.5.1. Rear Collision Warning\*

Η λειτουργία Rear Collision Warning<sup>[1]</sup> (RCW) μπορεί να βοηθήσει τον οδηγό να αποφύγει την πρόσκρουση από όχημα που πλησιάζει από πίσω.

Οι οδηγοί των οχημάτων που κινούνται πίσω σας μπορούν να προειδοποιηθούν για επικείμενη σύγκρουση, καθώς η λειτουργία αναβοσβήνει έντονα τα φλας.

Όταν η ταχύτητα του οχήματος είναι μικρότερη από 30 km/h (20 mph), αν η λειτουργία ανιχνεύσει ότι το αυτοκίνητο διατρέχει κίνδυνο οπίσθιας σύγκρουσης, οι εντατήρες ζωνών ασφαλείας μπορεί να τετνώσουν τις μπροστινές ζώνες ασφαλείας. Σε περίπτωση σύγκρουσης ενεργοποιείται επίσης το σύστημα Whiplash Protection System.

Το περιεχόμενο του παρόντος εγχειριδίου αντιπροσωπεύει την κατάσταση του εγχειριδίου χρήσης κατά τη στιγμή της εκτύπωσης και ενδέχεται να μην είναι απόλυτα έγκυρο σε μελλοντικές περιπτώσεις. Για περισσότερες πληροφορίες, ανατρέξτε στην πρώτη σελίδα για να δείτε ολόκληρη τη δήλωση αποποίησης ευθύνης.

Αμέσως πριν από μια οπίσθια σύγκρουση, αυτή η λειτουργία μπορεί επίσης να ενεργοποιήσει το ποδοφρένο για να μειωθεί η επιτάχυνση του αυτοκινήτου προς τα εμπρός κατά τη σύγκρουση. Ωστόσο, το ποδοφρένο ενεργοποιείται μόνο αν το αυτοκίνητο είναι σταματημένο. Το ποδοφρένο απενεργοποιείται αμέσως αν πατηθεί το πεντάλ γκαζιού.

Αυτή η λειτουργία ενεργοποιείται αυτόματα κάθε φορά που ο κινητήρας τίθεται σε λειτουργία.

#### Προειδοποίηση

- Η λειτουργία είναι επιβλητική λειτουργία υποστήριξης του οδηγού που προορίζεται να κάνει την οδήγηση ευκολότερη και ασφαλέστερη – δεν μπορεί να διαχειριστεί όλες τις καταστάσεις σε όλες τις κυκλοφοριακές, καιρικές και οδικές συνθήκες.
- Συνιστάται ο οδηγός να διαβάσει όλες τις ενότητες στο εγχειρίδιο κατόχου που αφορούν σε αυτή τη λειτουργία για να ενημερωθεί σχετικά με παράγοντες, όπως οι περιορισμοί της, και τι πρέπει να γνωρίζει πριν χρησιμοποιήσει το σύστημα.
- Οι λειτουργίες υποστήριξης οδηγού δεν υποκαθιστούν την προσοχή και την κρίση του οδηγού. Ο οδηγός είναι πάντοτε υπεύθυνος να διασφαλίζει ότι το αυτοκίνητο οδηγείται με ασφαλή τρόπο, με την κατάλληλη ταχύτητα, σε κατάλληλη απόσταση από άλλα οχήματα και σύμφωνα με τον κώδικα οδικής κυκλοφορίας.

\* Προαιρετικός εξοπλισμός/αξεσουάρ.

<sup>[1]</sup> Η λειτουργία δεν είναι διαθέσιμη σε όλες τις αγορές.

## 10.5.2. Περιορισμοί της λειτουργίας Rear Collision Warning\*

Σε ορισμένες περιπτώσεις, η λειτουργία Rear Collision Warning (RCW)<sup>[1]</sup> μπορεί να δυσκολευτεί να βοηθήσει τον οδηγό αν υπάρχει κίνδυνος σύγκρουσης.

Αυτό, για παράδειγμα, μπορεί να συμβεί αν:

- το όχημα που πλησιάζει από πίσω ανιχνευτεί πολύ αργά
- το όχημα που πλησιάζει από πίσω αλλάξει λωρίδα την τελευταία στιγμή
- υπάρχει τρέιλερ, βάση ποδηλάτων ή παρόμοιο αντικείμενο συνδεδεμένο στο ηλεκτρικό σύστημα του αυτοκινήτου - η λειτουργία τότε απενεργοποιείται αυτόματα.

#### Σημείωση

Σε ορισμένες αγορές, το RCW **δεν** ενεργοποιεί κάποια προειδοποίηση με τα φλας λόγω των τοπικών κανονισμών οδικής κυκλοφορίας - σε τέτοιες περιπτώσεις, αυτό το σκέλος της λειτουργίας απενεργοποιείται.

#### Σημείωση

Αυτή η λειτουργία χρησιμοποιεί τη μονάδα ραντάρ του αυτοκινήτου, η οποία έχει ορισμένους γενικούς περιορισμούς.

\* Προαιρετικός εξοπλισμός/αξεσουάρ.

<sup>[1]</sup> προειδοποίηση οπίσθιας σύγκρουσης.

---

## 10.6. Connected Safety

---

### 10.6.1. Connected Safety

Η λειτουργία Connected Safety<sup>[1]</sup> επικοινωνεί πληροφορίες μεταξύ του αυτοκινήτου σας και άλλων οχημάτων μέσω μιας υπηρεσίας cloud<sup>[2]</sup>. Σκοπός της λειτουργίας αυτής είναι να ειδοποιεί τον οδηγό για δυνητικές επικίνδυνες κυκλοφοριακές καταστάσεις πιο κάτω στον δρόμο που κινείται.

Η λειτουργία μπορεί να ειδοποιήσει τον οδηγό αν κάποιο άλλο όχημα πιο κάτω στον ίδιο δρόμο έχει ανάψει τα αλάρμ ή αν έχει ανιχνεύσει ολισθηρότητα στο οδόστρωμα. Πληροφορίες για ολισθηρές συνθήκες παρέχονται επίσης αν το αυτοκίνητό σας ανιχνεύσει ολισθηρότητα στο οδόστρωμα.

Η λειτουργία Connected Safety μπορεί να βοηθήσει τον οδηγό με τα εξής:

- Προειδοποίηση για αλάρμ
- Προειδοποίηση για ολισθηρότητα στο οδόστρωμα

Η επικοινωνία ανάμεσα στα οχήματα είναι εφικτή μόνο για οχήματα με λειτουργία Connected Safety. Πρέπει επίσης να δώσετε ρητά τη συγκατάθεσή σας για τη λειτουργία Connected Safety στις **Ρυθμίσεις απορρήτου Volvo**.

#### Προειδοποίηση για αλάρμ

Αν τα αλάρμ του αυτοκινήτου σας είναι αναμμένα, αυτές οι πληροφορίες μπορούν να αποσταλούν σε άλλα οχήματα που πλησιάζουν στο σημείο που βρίσκεστε.



Όταν το όχημά σας πλησιάζει ένα όχημα που έχει αναμμένα αλάρμ, στην οθόνη του οδηγού εμφανίζεται αυτό το σύμβολο.

Στα οχήματα με Προβολή ενδειξεων στο παρμπρίζ (Head-Up display), οι προειδοποιητικές λυχνίες για το Connected Safety εμφανίζονται επίσης εκεί.

#### Προειδοποίηση για ολισθηρότητα στο οδόστρωμα



Αν το όχημά σας ανιχνεύσει μειωμένη πρόσφυση ανάμεσα στα ελαστικά και την επιφάνεια του οδοστρώματος, στην οθόνη του οδηγού εμφανίζεται αυτό το σύμβολο. Τότε μπορούν να ενημερωθούν σχετικά τα οχήματα που πλησιάζουν στο σημείο που βρίσκεται το όχημά σας.



Αν το όχημά σας λάβει πληροφορίες για συνθήκες ολισθηρότητας από άλλο όχημα, στην οθόνη του οδηγού εμφανίζεται αυτό το σύμβολο.

Το περιεχόμενο του παρόντος εγχειριδίου αντιπροσωπεύει την κατάσταση του εγχειριδίου χρήσης κατά τη στιγμή της εκτύπωσης και ενδέχεται να μην είναι απόλυτα έγκυρο σε μελλοντικές περιπτώσεις. Για περισσότερες πληροφορίες, ανατρέξτε στην πρώτη σελίδα για να δείτε ολόκληρη τη δήλωση αποποίησης ευθύνης.

Στα οχήματα με Προβολή ενδειξεων στο παρμπριζ (Head-Up display), οι προειδοποιητικές λυχνίες για το Connected Safety εμφανίζονται επίσης εκεί.

#### Προειδοποίηση

- Η λειτουργία είναι επιβοηθητική λειτουργία υποστήριξης του οδηγού που προορίζεται να κάνει την οδήγηση ευκολότερη και ασφαλέστερη – δεν μπορεί να διαχειριστεί όλες τις καταστάσεις σε όλες τις κυκλοφοριακές, καιρικές και οδικές συνθήκες.
- Συνιστάται ο οδηγός να διαβάσει όλες τις ενότητες στο εγχειρίδιο κατόχου που αφορούν σε αυτή τη λειτουργία για να ενημερωθεί σχετικά με παράγοντες, όπως οι περιορισμοί της, και τι πρέπει να γνωρίζει πριν χρησιμοποιήσει το σύστημα.
- Οι λειτουργίες υποστήριξης οδηγού δεν υποκαθιστούν την προσοχή και την κρίση του οδηγού. Ο οδηγός είναι πάντοτε υπεύθυνος να διασφαλίζει ότι το αυτοκίνητο οδηγείται με ασφαλή τρόπο, με την κατάλληλη ταχύτητα, σε κατάλληλη απόσταση από άλλα οχήματα και σύμφωνα με τον κώδικα οδικής κυκλοφορίας.

[1] Δεν διατίθεται σε όλες τις αγορές.

[2] Τα δεδομένα μεταδίδονται (κυκλοφορία δεδομένων) όταν χρησιμοποιείτε την υπηρεσία cloud, γεγονός που μπορεί να ενέχει κόστος.

## 10.6.2. Ενεργοποίηση και απενεργοποίηση του Connected Safety

Για να μπορεί η λειτουργία Connected Safety να κοινοποιεί πληροφορίες για τις οδικές συνθήκες σε άλλα οχήματα, πρέπει να έχει εγκριθεί στις **Ρυθμίσεις απορρήτου Volvo**.

### Ρυθμίσεις προστασίας προσωπικών δεδομένων

Μη συνδεδεμένο προφίλ:

- 1 Πατήστε  στην κεντρική οθόνη.
- 2 Πατήστε το κουμπί **Απόρρητο**
- 3 Στη συνέχεια πατήστε στο **Απόρρητο** και εγκρίνετε το Connected Safety.

Συνδεδεμένο προφίλ:

- 1 Πατήστε  στην κεντρική οθόνη.
- 2 Πατήστε το κουμπί **Προφίλ**.

Το περιεχόμενο του παρόντος εγχειριδίου αντιπροσωπεύει την κατάσταση του εγχειριδίου χρήσης κατά τη στιγμή της εκτύπωσης και ενδέχεται να μην είναι απόλυτα έγκυρο σε μελλοντικές περιπτώσεις. Για περισσότερες πληροφορίες, ανατρέξτε στην πρώτη σελίδα για να δείτε ολόκληρη τη δήλωση αποποίησης ευθύνης.



3 Στη συνέχεια πατήστε στο **Απόρρητο** και εγκρίνετε το Connected Safety.

Αν δεν υπάρχει σύνδεση στο διαδίκτυο, το αυτοκίνητό σας θα εξακολουθεί να σας ενημερώνει, ως οδηγό, ότι έχει ανιχνεύσει ολισθηρότητα στο οδόστρωμα. Για να λειτουργεί πλήρως το Connected Safety, το αυτοκίνητό σας πρέπει να είναι συνδεδεμένο στο διαδίκτυο.

## 10.6.3. Περιορισμοί του Connected Safety

Οι πληροφορίες σχετικά με οχήματα που έχουν αναμμένα αλάρμ ή που έχουν ανιχνεύσει ολισθηρότητα στο οδόστρωμα δεν μεταδίδονται πάντοτε μεταξύ όλων των οχημάτων που βρίσκονται στην ίδια περιοχή.

Αυτό για παράδειγμα μπορεί να συμβεί επειδή:

- Κακή σύνδεση ή απουσία σύνδεσης με το διαδίκτυο.
- Τα οχήματα σε ολισθηρό οδόστρωμα πραγματοποιούν ελιγμούς που είναι πολύ ήπιοι για να ανιχνευτεί η ανεπαρκής πρόσφυση ανάμεσα στα ελαστικά και την επιφάνεια του οδοστρώματος, π.χ. κίνηση του τιμονιού, επιτάχυνση ή πέδηση.
- Στα οχήματα με χαμηλή πρόσφυση ή με αναμμένα αλάρμ, οι λειτουργίες δεν είναι ενεργοποιημένες.
- Τα οχήματα με χαμηλή πρόσφυση ή με αναμμένα αλάρμ δεν διαθέτουν τις λειτουργίες.
- Ενδέχεται να μην ενεργοποιηθεί προειδοποίηση, αν το σύστημα δορυφορικής πλοήγησης/παγκόσμιου καθορισμού θέσης δεν υπάρχει ή είναι ελαττωματικό.
- Έχει ανιχνευτεί χαμηλή πρόσφυση ή ενεργοποιήθηκαν τα αλάρμ σε δρόμο, ο οποίος δεν συμπεριλαμβάνεται στη βάση δεδομένων της Volvo Cars.
- Το Connected Safety δεν είναι διαθέσιμο σε όλες τις αγορές και δεν καλύπτει όλες τις περιοχές - η αντιπροσωπεία της Volvo έχει πληροφορίες για τις τρέχουσες περιοχές.

### Προειδοποίηση

- Σε ορισμένες περιπτώσεις, η λειτουργία μπορεί να ενεργοποιήσει λανθασμένες προειδοποιήσεις για ολισθηρές οδηγικές συνθήκες.
- Η λειτουργία δεν μπορεί πάντοτε να ανιχνεύσει άλλα οχήματα με ενεργοποιημένα τα αλάρμ ή να ανιχνεύσει όλα τα τμήματα του οδοστρώματος με ολισθηρότητα.

## 10.7. Υποβοήθηση όταν υπάρχει κίνδυνος σύγκρουσης

### 10.7.1. Υποβοήθηση όταν υπάρχει κίνδυνος σύγκρουσης

Το περιεχόμενο του παρόντος εγχειριδίου αντιπροσωπεύει την κατάσταση του εγχειριδίου χρήσης κατά τη στιγμή της εκτύπωσης και ενδέχεται να μην είναι απόλυτα έγκυρο σε μελλοντικές περιπτώσεις. Για περισσότερες πληροφορίες, ανατρέξτε στην πρώτη σελίδα για να δείτε ολόκληρη τη δήλωση αποποίησης ευθύνης.

Η υποβοήθηση όταν υπάρχει κίνδυνος σύγκρουσης<sup>[1] [2]</sup> μπορεί να βοηθήσει τον/την οδηγό να αποφύγει ή να μετριάσει μια σύγκρουση με μια προειδοποίηση, με αυτόματη πέδηση και υποβοήθηση διεύθυνσης.

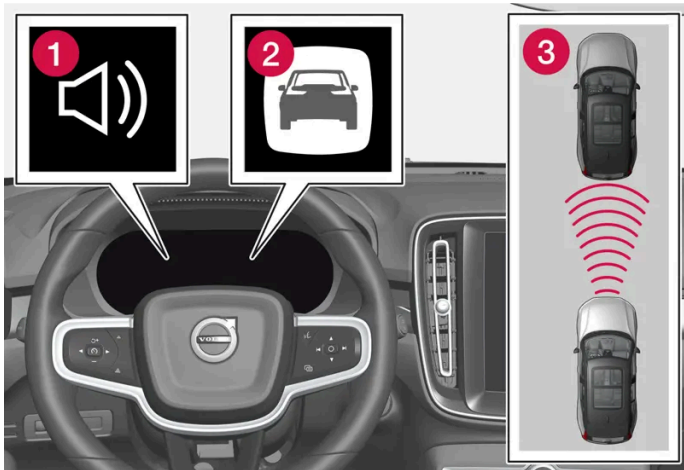

Ηχητική ένδειξη και λυχνία για την προειδοποίηση σύγκρουσης

- 1 Ηχητικό σήμα σε περίπτωση κινδύνου σύγκρουσης
- 2 Προειδοποιητικό σήμα σε περίπτωση κινδύνου σύγκρουσης
- 3 Μέτρηση απόστασης με τη μονάδα κάμερας και τη μονάδα ραντάρ

Η λειτουργία συνήθως δεν γίνεται αντιληπτή από τον οδηγό ή τους επιβάτες - παρεμβαίνει μόνο σε περίπτωση που το αυτοκίνητο κινδυνεύει να εμπλακεί σε σύγκρουση.

Η λειτουργία μπορεί να βοηθήσει τον οδηγό να αποφύγει μια σύγκρουση κατά την οδήγηση σε κυκλοφοριακή συμφόρηση, π.χ. οι αλλαγές στην κυκλοφορία των προπορευόμενων οχημάτων σε συνδυασμό με τη μειωμένη προσοχή μπορεί να οδηγήσουν σε ατύχημα. Η λειτουργία τότε εφαρμόζει μια στιγμιαία, απότομη πέδηση και το αυτοκίνητο ακινητοποιείται σε φυσιολογικές συνθήκες ακριβώς πίσω από το προπορευόμενο όχημα.

Η λειτουργία δεν μπορεί να απενεργοποιηθεί, είναι πάντοτε ενεργοποιημένη.

## Επιμέρους λειτουργίες

Η υποβοήθηση όταν υπάρχει κίνδυνος σύγκρουσης μπορεί να πραγματοποιήσει τις παρακάτω ενέργειες αν χρειαστεί:

- Προειδοποίηση σύγκρουσης
- Υποβοηθούμενη πέδηση
- Αυτόματη πέδηση
- Υποβοήθηση διεύθυνσης

### Βήμα 1 – Προειδοποίηση σύγκρουσης

Αν προκύψει κίνδυνος σύγκρουσης με πεζό, δικυκλιστή, μεγαλόσωμο ζώο ή όχημα, το σύστημα εφιστά την προσοχή του/της οδηγού με ένα προειδοποιητικό σύμβολο καθώς και με ηχητικές και παλμικές προειδοποιήσεις στα φρένα. Η παλμική προειδοποίηση στο πεντάλ φρένων δεν ενεργοποιείται αν ο οδηγός φρενάρει ή επιταχύνει απότομα. Η συχνότητα των κραδασμών στο πεντάλ φρένων διαφέρει ανάλογα με την ταχύτητα του αυτοκινήτου.

### Βήμα 2 – Υποβοηθούμενη πέδηση

Η υποβοηθούμενη πέδηση ενισχύει την πέδηση από τον οδηγό, αν το σύστημα θεωρήσει ότι η πέδηση δεν επαρκεί για να αποφευχθεί τυχόν σύγκρουση.

### Βήμα 3 – Αυτόματη πέδηση

Αν ο/η οδηγός δεν έχει αρχίσει ακόμη τον ελιγμό αποφυγής και ο κίνδυνος σύγκρουσης είναι επικείμενος, τότε ενεργοποιείται η λειτουργία αυτόματης πέδησης - αυτό συμβαίνει ανεξάρτητα αν ο/η οδηγός πατήσει φρένο ή όχι. Τότε επιτυγχάνεται φρενάρισμα με πλήρη δύναμη πέδησης προκειμένου να μειωθεί η ταχύτητα σύγκρουσης ή με περιορισμένη δύναμη πέδησης εάν επαρκεί για να αποφευχθεί η σύγκρουση.

Ο προεντατήρας ζώνης ασφαλείας μπορεί να ενεργοποιηθεί σε συνδυασμό με την ενεργοποίηση της λειτουργίας αυτόματης πέδησης.

Η λειτουργία έχει σχεδιαστεί έτσι, ώστε να ενεργοποιείται όσο το δυνατόν πιο αργά, ώστε να αποτρέπονται οι περιττές παρεμβάσεις. Η αυτόματη πέδηση επενεργεί μόνο μετά από την προειδοποίηση σύγκρουσης ή ταυτόχρονα.

Όταν η υποβοήθηση πέδησης έχει αποτρέψει μια σύγκρουση με σταματημένο αντικείμενο, το αυτοκίνητο παραμένει σταματημένο, σε αναμονή θετικής αντίδρασης από τον/την οδηγό. Αν το αυτοκίνητο φρενάρει λόγω προπορευόμενου οχήματος που κινείται με χαμηλότερη ταχύτητα τότε η ταχύτητά του προσαρμόζεται στην ταχύτητα του προπορευόμενου οχήματος.

Ο οδηγός μπορεί ανά πάσα στιγμή να διακόψει την παρέμβαση πέδησης, πατώντας το πεντάλ γκαζιού μέχρι τέρμα.

Όταν η λειτουργία ενεργοποιηθεί και εφαρμόσει πέδηση, ανάβουν τα φώτα φρένων. Στην οθόνη του οδηγού εμφανίζεται ένα μήνυμα κειμένου ως ενημέρωση ότι η λειτουργία είναι ενεργή ή ότι έχει ενεργοποιηθεί.

#### Προειδοποίηση

Η λειτουργία δεν πρέπει να χρησιμοποιείται από τον οδηγό για να αλλάξει το οδηγικό του/της στίλ - ο/η οδηγός δεν πρέπει να βασίζεται μόνο σε αυτήν τη λειτουργία, ιδίως για την πέδηση του αυτοκινήτου.

### Υποβοήθηση διεύθυνσης

Η λειτουργία μπορεί να βοηθήσει τον οδηγό να μειώσει τον κίνδυνο το αυτοκίνητο να εκτραπεί ακούσια από τη λωρίδα του ή να συγκρουστεί με άλλο όχημα ή αντικείμενο, κατευθύνοντας ενεργά το αυτοκίνητο ξανά στη λωρίδα του ή διορθώνοντας την

Το περιεχόμενο του παρόντος εγχειριδίου αντιπροσωπεύει την κατάσταση του εγχειριδίου χρήσης κατά τη στιγμή της εκτύπωσης και ενδέχεται να μην είναι απόλυτα έγκυρο σε μελλοντικές περιπτώσεις. Για περισσότερες πληροφορίες, ανατρέξτε στην πρώτη σελίδα για να δείτε ολόκληρη τη δήλωση αποποίησης ευθύνης.

πορεία του. Η υποβοήθηση διεύθυνσης δεν εφαρμόζεται διαδοχικά, αλλά μπορεί να επενεργήσει ανεξάρτητα από τη χρονική συγκυρία των υπόλοιπων παραμέτρων.

Μετά την αυτόματη ενεργοποίηση, το γεγονός επισημαίνεται μέσω ενός μηνύματος κειμένου.

#### Σημείωση

Είναι πάντοτε ο οδηγός που αποφασίζει πόσο πρέπει να στρίψει το αυτοκίνητο – το αυτοκίνητο δεν μπορεί να αναλάβει τον έλεγχο.

#### Προειδοποίηση

- Η λειτουργία είναι επιβοηθητική λειτουργία υποστήριξης του οδηγού που προορίζεται να κάνει την οδήγηση ευκολότερη και ασφαλέστερη – δεν μπορεί να διαχειριστεί όλες τις καταστάσεις σε όλες τις κυκλοφοριακές, καιρικές και οδικές συνθήκες.
- Συνιστάται ο οδηγός να διαβάσει όλες τις ενότητες στο εγχειρίδιο κατόχου που αφορούν σε αυτή τη λειτουργία για να ενημερωθεί σχετικά με παράγοντες, όπως οι περιορισμοί της, και τι πρέπει να γνωρίζει πριν χρησιμοποιήσει το σύστημα.
- Οι λειτουργίες υποστήριξης οδηγού δεν υποκαθιστούν την προσοχή και την κρίση του οδηγού. Ο οδηγός είναι πάντοτε υπεύθυνος να διασφαλίζει ότι το αυτοκίνητο οδηγείται με ασφαλή τρόπο, με την κατάλληλη ταχύτητα, σε κατάλληλη απόσταση από άλλα οχήματα και σύμφωνα με τον κώδικα οδικής κυκλοφορίας.

<sup>[1]</sup> Collision Avoidance

<sup>[2]</sup> Η λειτουργία δεν είναι διαθέσιμη σε όλες τις αγορές.

## 10.7.2. Ανίχνευση εμποδίων με υποβοήθηση όταν υπάρχει κίνδυνος σύγκρουσης

Η υποβοήθηση όταν υπάρχει κίνδυνος σύγκρουσης <sup>[1]</sup> μπορεί να βοηθήσει τον/την οδηγό να εντοπίσει διαφορετικούς τύπους εμποδίων.

Η λειτουργία μπορεί να ανιχνεύσει πεζούς, δικυκλιστές ή οχήματα που είναι σταματημένα ή που κινούνται προς την ίδια κατεύθυνση μπροστά από το όχημα που οδηγείτε. Η λειτουργία μπορεί επίσης να ανιχνεύσει πεζούς, δικυκλιστές ή μεγαλόσωμα ζώα που διασχίζουν τον δρόμο μπροστά από το αυτοκίνητο.

#### Προειδοποίηση

Οι προειδοποιήσεις και οι παρεμβάσεις πέδησης μπορεί να ενεργοποιηθούν με καθυστέρηση ή καθόλου. Ο οδηγός είναι πάντοτε υπεύθυνος για την οδήγηση του αυτοκινήτου με το σωστό τρόπο και για την τήρηση απόστασης ασφαλείας, η οποία πρέπει να είναι προσαρμοσμένη στη σωστή ταχύτητα.

## Οχήματα

Το περιεχόμενο του παρόντος εγχειριδίου αντιπροσωπεύει την κατάσταση του εγχειριδίου χρήσης κατά τη στιγμή της εκτύπωσης και ενδέχεται να μην είναι απόλυτα έγκυρο σε μελλοντικές περιπτώσεις. Για περισσότερες πληροφορίες, ανατρέξτε στην πρώτη σελίδα για να δείτε ολόκληρη τη δήλωση αποποίησης ευθύνης.

Για να μπορέσει η λειτουργία να ανιχνεύσει ένα όχημα στο σκοτάδι, τα μπροστινά και τα πίσω φώτα του οχήματος πρέπει να λειτουργούν και να φωτίζουν καθαρά.

## Δικυκλιστές



Παραδείγματα φιγούρας που η λειτουργία ερμηνεύει ως δικυκλιστή — με σαφές περίγραμμα σώματος και ποδηλάτου.

Για να αποδίδει καλά το σύστημα, η μονάδα κάμερας και ραντάρ που ανιχνεύει δικυκλιστές πρέπει να λαμβάνει όσο το δυνατόν πιο σαφείς πληροφορίες για την ανθρώπινη φιγούρα και το περίγραμμα του ποδηλάτου - οι πληροφορίες αυτές αφορούν στην αναγνώριση του ποδηλάτου, του κεφαλιού, των χεριών, των ώμων, των ποδιών, του επάνω και κάτω μέρους του σώματος, καθώς και τον συνήθη τρόπο κίνησης ενός ανθρώπου.

Εάν ένα μεγάλο μέρος του σώματος του δικυκλιστή ή του ποδηλάτου δεν είναι ορατό στην κάμερα της λειτουργίας, τότε το σύστημα δεν μπορεί να ανιχνεύσει το δικυκλιστή.

Για να μπορέσει η λειτουργία να ανιχνεύσει έναν δικυκλιστή, πρέπει να είναι ενήλικας(-η) και να βρίσκεται πάνω σε ποδήλατο "κανονικού μεγέθους".

### Προειδοποίηση

Η λειτουργία αποτελεί επιβοηθητική λειτουργία υποστήριξης του οδηγού, αλλά δεν μπορεί να ανιχνεύσει όλους τους δικυκλιστές σε όλες τις περιπτώσεις και, για παράδειγμα, δεν μπορεί να δει:

- δικυκλιστές που δεν διακρίνονται καλά.
- δικυκλιστές σε φόντο που δεν δημιουργεί επαρκή οπτική αντίθεση.
- δικυκλιστές με ασαφές περίγραμμα σώματος λόγω ρουχισμού
- ποδήλατα φορτωμένα με μεγάλα αντικείμενα.

## Πεζοί

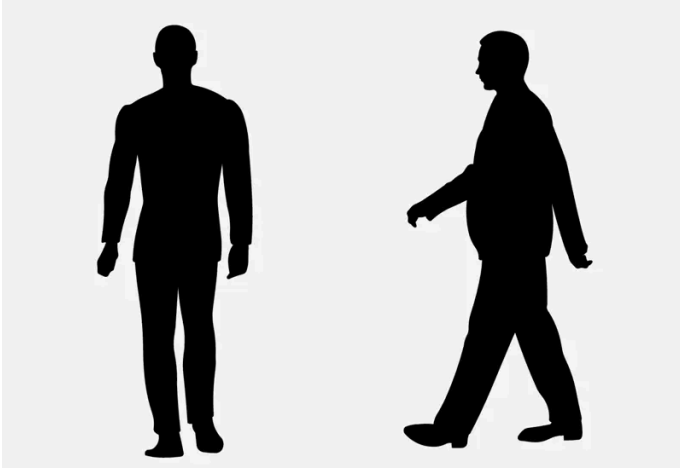

Χαρακτηριστικά παραδείγματα φιγούρων που η λειτουργία θεωρεί ως πεζούς με σαφές περίγραμμα σώματος.

Για να αποδίδει καλά το σύστημα, η μονάδα κάμερας και ραντάρ που ανιχνεύει πεζούς πρέπει να λαμβάνει όσο το δυνατόν πιο σαφείς πληροφορίες για την ανθρώπινη φιγούρα - οι πληροφορίες αυτές αφορούν στην αναγνώριση του κεφαλιού, των χεριών, των ώμων, των ποδιών, του επάνω και κάτω μέρους του σώματος, καθώς και τον συνηθισμένο τρόπο κίνησης ενός ανθρώπου.

Για να μπορεί να ανιχνευτεί ένας πεζός, πρέπει να υπάρχει αντίθεση με το φόντο, γεγονός που επηρεάζεται από τα ρούχα και τον καιρό. Όταν η αντίθεση δεν είναι έντονη, ο πεζός μπορεί να ανιχνευτεί αργά είτε καθόλου, που μπορεί να σημαίνει ότι οι προειδοποιήσεις και η πέδηση εφαρμόζονται αργά ή καθόλου.

Η λειτουργία μπορεί επίσης να ανιχνεύσει πεζούς στο σκοτάδι, αν τους φωτίσουν οι προβολείς του αυτοκινήτου.

### Προειδοποίηση

Η λειτουργία αποτελεί επιβοηθητική λειτουργία υποστήριξης του οδηγού, αλλά δεν μπορεί να ανιχνεύσει όλους τους πεζούς σε όλες τις περιπτώσεις και, για παράδειγμα, δεν μπορεί να δει:

- πεζούς που δεν διακρίνονται καλά, άτομα των οποίων η φιγούρα δεν διαγράφεται πλήρως λόγω ρουχισμού ή πεζούς με ύψος κάτω από 80 cm (32 tum).
- πεζούς σε φόντο που δεν δημιουργεί επαρκή οπτική αντίθεση.
- πεζούς που μεταφέρουν μεγάλα αντικείμενα.

## Μεγάλα ζώα

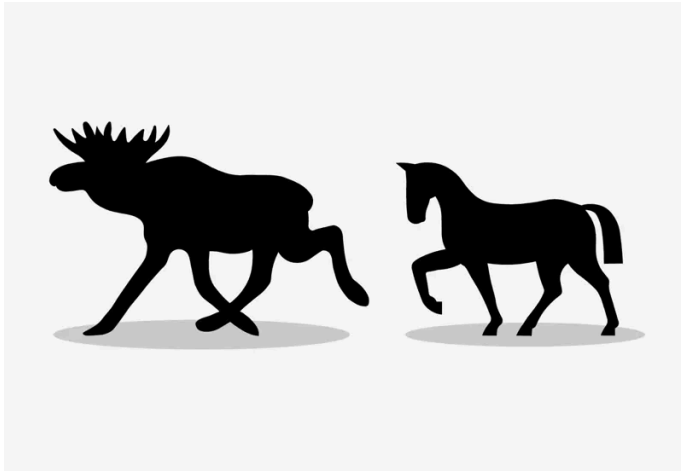

Παραδείγματα φιγούρας που η λειτουργία ερμηνεύει ως μεγαλόσωμο ζώο - ακίνητο ή βραδυκίνητο και με σαφές περίγραμμα σώματος.

Για να αποδίδει σωστά, η λειτουργία του συστήματος που ανιχνεύει ένα μεγαλόσωμο ζώο (π.χ. ελάφι ή άλογο) πρέπει να λαμβάνει όσο το δυνατόν πιο σαφείς πληροφορίες για τη φιγούρα, ώστε να μπορεί να αναγνωρίσει το ζώο απευθείας από το πλάι σε συνδυασμό με τον τρόπο βάδισης που θεωρείται χαρακτηριστικός για το ζώο.

Εάν μέρη του σώματος του ζώου δεν είναι ορατά στην κάμερα, τότε το σύστημα δεν μπορεί να ανιχνεύσει το ζώο.

Η λειτουργία μπορεί επίσης να ανιχνεύσει μεγαλόσωμα ζώα στο σκοτάδι, αν τα φωτίσουν οι προβολείς του αυτοκινήτου.

### Προειδοποίηση

Η λειτουργία αποτελεί επιβοηθητική λειτουργία υποστήριξης του οδηγού, αλλά δεν μπορεί να ανιχνεύσει όλα τα μεγαλόσωμα ζώα σε όλες τις περιπτώσεις και, για παράδειγμα, δεν μπορεί να δει:

- ευμεγέθη ζώα που δεν διακρίνονται καλά.
- μεγαλύτερα ζώα που αντικρίζουν ή που είναι στραμμένα αντίθετα από το αυτοκίνητο.
- ευμεγέθη ζώα που τρέχουν ή κινούνται γρήγορα.
- ευμεγέθη ζώα σε φόντο που δεν δημιουργεί επαρκή οπτική αντίθεση.
- μικρά ζώα όπως σκύλους και γάτες, για παράδειγμα.

Οι προειδοποιήσεις και οι παρεμβάσεις πέδησης μπορεί να ενεργοποιηθούν με καθυστέρηση ή καθόλου. Ο οδηγός είναι πάντοτε υπεύθυνος για την οδήγηση του αυτοκινήτου με το σωστό τρόπο και για την τήρηση απόστασης ασφαλείας, η οποία πρέπει να είναι προσαρμοσμένη στη σωστή ταχύτητα.

<sup>[1]</sup> Collision Avoidance

## 10.7.3. Προαιρετική μείωση ταχύτητας με υποβοήθηση όταν υπάρχει κίνδυνος σύγκρουσης

Η υποβοήθηση όταν υπάρχει κίνδυνος σύγκρουσης <sup>[1]</sup> μπορεί να συμβάλλει ώστε να αποτραπεί μια σύγκρουση ή να μειωθεί η ταχύτητα σύγκρουσης.

Το περιεχόμενο του παρόντος εγχειριδίου αντιπροσωπεύει την κατάσταση του εγχειριδίου χρήσης κατά τη στιγμή της εκτύπωσης και ενδέχεται να μην είναι απόλυτα έγκυρο σε μελλοντικές περιπτώσεις. Για περισσότερες πληροφορίες, ανατρέξτε στην πρώτη σελίδα για να δείτε ολόκληρη τη δήλωση αποποίησης ευθύνης.

Αν η διαφορά ταχύτητας ανάμεσα στο αυτοκίνητο που οδηγείτε και το εμπόδιο είναι μεγαλύτερη από τις ταχύτητες που παρατίθενται παρακάτω, η λειτουργία αυτόματης πέδησης δεν μπορεί να αποτρέψει μια ενδεχόμενη σύγκρουση, ωστόσο μπορεί να μετριάσει τις συνέπειές της.

#### Οχήματα

Στην περίπτωση προπορευόμενου οχήματος, η υποβοήθηση πέδησης μπορεί να μειώσει την ταχύτητα έως και 60 km/h (37 mph).

#### Δικυκλιστές

Στην περίπτωση δικυκλιστή, η υποβοήθηση πέδησης μπορεί να μειώσει την ταχύτητα έως και 50 km/h (30 mph).

#### Πεζοί

Στην περίπτωση πεζού, η υποβοήθηση πέδησης μπορεί να μειώσει την ταχύτητα έως και 45 km/h (28 mph).

#### Μεγάλα ζώα





Αν υπάρχει κίνδυνος σύγκρουσης με μεγαλόσωμο ζώο, η υποβοήθηση πέδησης μπορεί να μειώσει την ταχύτητα του αυτοκινήτου έως και 15 km/h (9 mph).

Η λειτουργία πέδησης για ευμεγέθη ζώα προορίζεται κατά κύριο λόγο να μειώσει τη σφοδρότητα της κρούσης σε υψηλότερες ταχύτητες και είναι πιο αποτελεσματική σε ταχύτητες πάνω από 70 km/h (43 mph) και λιγότερο αποτελεσματική σε χαμηλές ταχύτητες.

[1] Collision Avoidance

## 10.7.4. Ενδεικτικές λυχνίες και μηνύματα για την υποβοήθηση όταν υπάρχει κίνδυνος σύγκρουσης

Στην οθόνη του οδηγού μπορεί να εμφανίζεται μια σειρά από ενδεικτικές λυχνίες και μηνύματα σχετικά με την υποβοήθηση όταν υπάρχει κίνδυνος σύγκρουσης<sup>[1]</sup>. Ακολουθούν ορισμένα παραδείγματα.

Λυχνία	Μήνυμα	Ερμηνεία
	Αυτόματη παρέμβαση Αποφυγή σύγκρουσης	Όταν η λειτουργία είναι ενεργοποιηθεί, εμφανίζεται ένα μήνυμα στον οδηγό, το οποίο τον ενημερώνει ότι το σύστημα έχει ενεργοποιηθεί.
	Το σύστημα Αποφυγής σύγκρουσης δεν είναι διαθέσιμο	Το σύστημα βρίσκεται προσωρινά εκτός λειτουργίας ή λειτουργεί με μειωμένη απόδοση.
	Έκπτωση λειτουργίας συστήματος αποφυγής σύγκρουσης Απαιτείται σέρβις	Το σύστημα δεν λειτουργεί όπως θα έπρεπε. Επικοινωνία με ένα συνεργείο.
	Αισθητήρας παρμπρίζ καλυμμένος Βλ. Εγχειρίδιο κατόχου	Η ικανότητα της κάμερας να σαρώνει το οδόστρωμα μπροστά από το αυτοκίνητο υποβαθμίζεται.

Το περιεχόμενο του παρόντος εγχειριδίου αντιπροσωπεύει την κατάσταση του εγχειριδίου χρήσης κατά τη στιγμή της εκτύπωσης και ενδέχεται να μην είναι απόλυτα έγκυρο σε μελλοντικές περιπτώσεις. Για περισσότερες πληροφορίες, ανατρέξτε στην πρώτη σελίδα για να δείτε ολόκληρη τη δήλωση αποποίησης ευθύνης.



Μπορείτε να διαγράψετε το μήνυμα κειμένου πατώντας στιγμιαία το κουμπί  που βρίσκεται στο κέντρο στα δεξιά χειριστήρια του τιμονιού.

Αν το μήνυμα παραμένει, απευθυνθείτε σε ένα συνεργείο - συνιστάται να απευθυνθείτε σε ένα εξουσιοδοτημένο συνεργείο της Volvo.

<sup>[1]</sup> Collision Avoidance

---

## 10.7.5. Περιορισμοί της υποβοήθησης όταν υπάρχει κίνδυνος σύγκρουσης

Η υποβοήθηση όταν υπάρχει κίνδυνος σύγκρουσης <sup>[1]</sup> έχει ορισμένους περιορισμούς που ο/η οδηγός οφείλει να γνωρίζει.

### Περιορισμοί της υποβοήθησης πέδησης

#### Πρόσθετος εξοπλισμός

Αντικείμενα αναρτημένα σε χαμηλό ύψος, π.χ. σημαϊάκι για φορτίο που προεξέχει, ή αξεσουάρ όπως βοηθητικά φώτα και προστατευτικές μπάρες που τοποθετούνται ψηλότερα από το καπό του κινητήρα περιορίζουν τη λειτουργία, διότι μπορεί να εμποδίζουν τη μονάδα κάμερας ή τη μονάδα του ραντάρ.

#### Πλαγιολίσθηση

Όταν το οδόστρωμα είναι ολισθηρό, η απόσταση πέδησης μεγαλώνει, γεγονός που μπορεί να μειώσει την ικανότητα της λειτουργίας να αποτρέψει ενδεχόμενη σύγκρουση. Σε αυτές τις περιπτώσεις, το σύστημα αντιμπλοκαρίσματος τροχών και το πρόγραμμα ευστάθειας ESC <sup>[2]</sup> είναι σχεδιασμένα να επενεργούν με την καλύτερη δυνατή δύναμη πέδησης διατηρώντας την ευστάθεια.

#### Χαμηλή ταχύτητα

Η λειτουργία δεν ενεργοποιείται σε πολύ χαμηλές ταχύτητες - κάτω από 4 km/h (3 mph) – αυτός είναι και ο λόγος που το σύστημα δεν παρεμβαίνει σε περιπτώσεις που το αυτοκίνητό σας πλησιάζει με πολύ μικρή ταχύτητα ένα προπορευόμενο όχημα, π.χ. κατά τη στάθμευση.

#### Ενεργός οδηγός

Οι εντολές του οδηγού έχουν πάντοτε υψηλότερη προτεραιότητα. Η λειτουργία δεν παρεμβαίνει σε περιπτώσεις που ο/η οδηγός οδηγεί και επιταχύνει αποφασιστικά, ακόμη κι αν η σύγκρουση είναι αναπόφευκτη. Όταν ο οδηγός οδηγεί με σύνεση και επίγνωση της κατάστασης, η προειδοποίηση σύγκρουσης μπορεί να καθυστερήσει για να ελαχιστοποιηθούν οι άσκοπες προειδοποιήσεις.

### Περιορισμοί της υποβοήθησης διεύθυνσης

Ορισμένες φορές, η λειτουργία μπορεί να είναι περιορισμένη και να μην παρέμβει στις παρακάτω περιπτώσεις για παράδειγμα:

- για μικρά οχήματα, όπως μοτοσικλέτες

Το περιεχόμενο του παρόντος εγχειριδίου αντιπροσωπεύει την κατάσταση του εγχειριδίου χρήσης κατά τη στιγμή της εκτύπωσης και ενδέχεται να μην είναι απόλυτα έγκυρο σε μελλοντικές περιπτώσεις. Για περισσότερες πληροφορίες, ανατρέξτε στην πρώτη σελίδα για να δείτε ολόκληρη τη δήλωση αποποίησης ευθύνης.

- αν το μεγαλύτερο μέρος του αυτοκινήτου έχει περάσει στη διπλανή λωρίδα
- σε δρόμους/λωρίδες με ασαφείς ή ανύπαρκτες διαγραμμίσεις λωρίδων κυκλοφορίας
- εκτός του εύρους ταχύτητας 60-140 km/h (37-87 mph)
- υποβοήθηση διεύθυνσης για ελιγμούς αποφυγής: εκτός του εύρους ταχύτητας 50–100 km/h (30–62 mph)
- το σερβό του τιμονιού για το σύστημα μεταβαλλόμενης υποβοήθησης του τιμονιού λειτουργεί με μειωμένη ισχύ – π.χ. κατά την ψύξη λόγω υπερθέρμανσης.

Άλλες απαιτητικές καταστάσεις μπορεί να είναι:

- οδικά έργα
- χειμερινές οδικές συνθήκες
- στενοί δρόμοι
- κακό οδόστρωμα
- πολύ δυναμικό στιλ οδήγησης
- κακές καιρικές συνθήκες με περιορισμένη ορατότητα

Σε αυτές τις απαιτητικές συνθήκες, η λειτουργία μπορεί να δυσκολεύεται να βοηθήσει τον/την οδηγό σωστά.

## Σημαντικές προειδοποιήσεις

### Προειδοποίηση

Τα συστήματα υποστήριξης οδηγού προειδοποιούν τον οδηγό μόνο για αντικείμενα που έχει ανιχνεύσει η μονάδα του ραντάρ – για τον λόγο αυτό, μπορεί να μην ενεργοποιηθεί προειδοποίηση ή να ενεργοποιηθεί με μια σχετική καθυστέρηση.

- Ποτέ μην περιμένετε για την προειδοποίηση ή την παρέμβαση. Πατήστε φρένο όταν η κατάσταση το απαιτεί.

### Προειδοποίηση

- Η λειτουργία αυτόματης πέδησης μπορεί να αποτρέψει μια σύγκρουση ή να μειώσει την ταχύτητα σύγκρουσης, αλλά, για να διασφαλιστεί η πλήρης αποτελεσματικότητα της πέδησης, ο οδηγός πρέπει πάντοτε να πατά το πεντάλ φρένων – ακόμη κι όταν το αυτοκίνητο φρενάρει αυτόματα.
- Η προειδοποίηση και η υποβοήθηση διεύθυνσης ενεργοποιούνται μόνο αν υπάρχει υψηλός κίνδυνος σύγκρουσης – για τον λόγο αυτό, δεν πρέπει ποτέ να περιμένετε την προειδοποίηση σύγκρουσης ή την παρέμβαση της λειτουργίας.
- Η λειτουργία δεν ενεργοποιεί αυτόματες παρεμβάσεις πέδησης σε περίπτωση απότομης επιτάχυνσης.

### Προειδοποίηση

- Οι προειδοποιήσεις και οι παρεμβάσεις πέδησης μπορεί να ενεργοποιηθούν αργά ή καθόλου αν, λόγω της κυκλοφοριακής κατάστασης ή λόγω εξωτερικών παραγόντων, η μονάδα κάμερας και η μονάδα ραντάρ δεν μπορούν να ανιχνεύσουν σωστά πεζούς, δικυκλιστές, ευμεγέθη ζώα ή οχήματα.
- Για να ανιχνεύονται τα οχήματα τη νύχτα, οι προβολείς τους και τα πίσω φωτιστικά τους σώματα τους πρέπει να είναι αναμμένα και να φωτίζουν σωστά.
- Οι προειδοποιήσεις για ακίνητα και βραδυκίνητα οχήματα και μεγαλόσωμα ζώα μπορεί να απενεργοποιηθούν στο σκοτάδι ή αν η ορατότητα είναι κακή.
- Οι προειδοποιήσεις και οι παρεμβάσεις πέδησης για τους πεζούς και τους δικυκλιστές απενεργοποιούνται όταν η ταχύτητα του αυτοκινήτου υπερβαίνει τα 80 km/h (50 mph).
- Οι προειδοποιήσεις και οι παρεμβάσεις πέδησης του συστήματος είναι αποτελεσματικές όταν η σχετική ταχύτητα του αυτοκινήτου δεν υπερβαίνει τα 50 km/h (30 mph).
- Για τα ακίνητα ή βραδυκίνητα οχήματα, οι προειδοποιήσεις και οι παρεμβάσεις πέδησης είναι αποτελεσματικές όταν η ταχύτητα του αυτοκινήτου δεν υπερβαίνει τα 70 km/h (43 mph).
- Η μείωση ταχύτητας για μεγαλόσωμα ζώα είναι μικρότερη από 15 km/h (9 mph) και μπορεί να επιτευχθεί όταν το αυτοκίνητο κινείται με ταχύτητα πάνω από 70 km/h (43 mph). Η προειδοποίηση και η παρέμβαση πέδησης για μεγάλα ζώα είναι λιγότερο αποτελεσματική σε χαμηλότερες ταχύτητες.
- Μην τοποθετείτε, κολλάτε ή στερεώνετε αντικείμενα στην εξωτερική ή την εσωτερική πλευρά του παρμπρίζ μπροστά ή γύρω από τη μονάδα κάμερας – κάτι τέτοιο μπορεί να προκαλέσει παρεμβολές στις λειτουργίες που εξαρτώνται από την κάμερα.
- Αν υπάρχουν αντικείμενα, χιόνι, πάγος ή βρομιά στις μονάδες κάμερας και ραντάρ, η λειτουργία τους μπορεί να υποβαθμιστεί, να απενεργοποιηθεί πλήρως ή να μην αποκρίνεται σωστά.

### Σημείωση

Αυτή η λειτουργία χρησιμοποιεί τη μονάδα κάμερας και ραντάρ του αυτοκινήτου, η οποία έχει ορισμένους γενικούς περιορισμούς.

### Σημαντικό

Η συντήρηση των εξαρτημάτων του συστήματος υποστήριξης οδηγού πρέπει να γίνεται μόνο σε συνεργείο - συνιστάται να απευθυνθείτε σε ένα εξουσιοδοτημένο συνεργείο της Volvo.

[1] Collision Avoidance

[2] Electronic Stability Control

## 10.7.6. Αποφυγή σύγκρουσης – υποβοήθηση διεύθυνσης για ελιγμούς αποφυγής

Το περιεχόμενο του παρόντος εγχειριδίου αντιπροσωπεύει την κατάσταση του εγχειριδίου χρήσης κατά τη στιγμή της εκτύπωσης και ενδέχεται να μην είναι απόλυτα έγκυρο σε μελλοντικές περιπτώσεις. Για περισσότερες πληροφορίες, ανατρέξτε στην πρώτη σελίδα για να δείτε ολόκληρη τη δήλωση αποποίησης ευθύνης.

Η υποβοήθηση διεύθυνσης μπορεί να βοηθήσει τον/την οδηγό να αποφύγει ένα εμπόδιο, όταν η σύγκρουση δεν μπορεί να αποφευχθεί μόνο με πέδηση. Η υποβοήθηση διεύθυνσης είναι πάντοτε ενεργοποιημένη και δεν μπορεί να απενεργοποιηθεί.

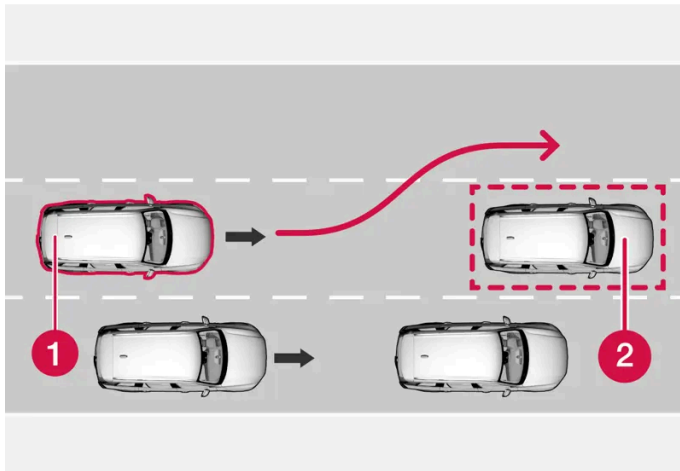

- 1 Το αυτοκίνητό σας αλλάζει πορεία
- 2 Βραδυκίνητο/ακίνητο εμπόδιο.

Η λειτουργία επενεργεί ενισχύοντας τους χειρισμούς του τιμονιού από τον οδηγό, μόνο αφότου ο/η οδηγός έχει αρχίσει τον ελιγμό αποφυγής - και στη συνέχεια, μόνο αν ο/η οδηγός δεν παρεμβαίνει αρκετά στο τιμόνι για να αποφευχθεί η σύγκρουση.

Παράλληλα με τους ενισχυμένους χειρισμούς του τιμονιού, το σύστημα πέδησης χρησιμοποιείται επίσης για να ενισχύσει περαιτέρω τους χειρισμούς του τιμονιού. Η λειτουργία βοηθά επίσης το αυτοκίνητο να ανακτήσει ξανά ευθεία πορεία, όταν αφήσει πίσω του το εμπόδιο.

Η λειτουργία μπορεί να ανιχνεύσει:

- Οχήματα
- δίκυκλιστές
- Πεζοί
- μεγάλα ζώα.

## 10.7.7. Υποβοήθηση όταν υπάρχει κίνδυνος σύγκρουσης με διερχόμενα οχήματα

Η υποβοήθηση όταν υπάρχει κίνδυνος σύγκρουσης<sup>[1]</sup> μπορεί να βοηθήσει τον/την οδηγό όταν τρίβει και όταν διασταυρωθεί με επερχόμενο όχημα σε διασταύρωση.

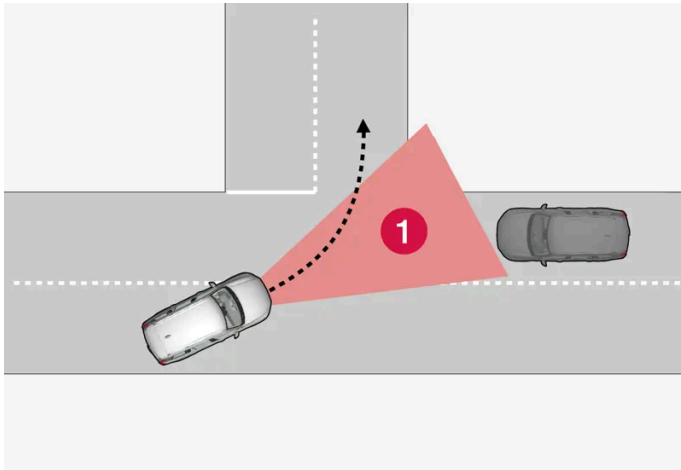

**1** Τμήμα στο οποίο η λειτουργία μπορεί να ανιχνεύσει επερχόμενα διερχόμενα οχήματα.

Για να μπορέσει η λειτουργία να ανιχνεύσει ένα επερχόμενο όχημα σε πορεία σύγκρουσης, το επερχόμενο όχημα πρέπει να πρώτα να εισέλθει στο τμήμα στο οποίο η λειτουργία μπορεί να αναλύσει την κατάσταση.

Επιπλέον:

- η ταχύτητα του αυτοκινήτου σας πρέπει να είναι τουλάχιστον 4 km/h (3 mph).
- το αυτοκίνητό σας πρέπει να στρίψει αριστερά στις χώρες που τα αυτοκίνητα κινούνται δεξιά (ή δεξιά στις χώρες που τα αυτοκίνητα κινούνται αριστερά).
- το επερχόμενο όχημα πρέπει να έχει τους προβολείς αναμμένους.

Η λειτουργία μπορεί να δυσκολευτεί να βοηθήσει τον/την οδηγό αν, για παράδειγμα:

- υπάρχει ολισθηρότητα στο οδόστρωμα και παρέμβει το πρόγραμμα ελέγχου ευστάθειας<sup>[2]</sup>.
- το επερχόμενο ανιχνευτεί όχημα πολύ αργά.
- το επερχόμενο όχημα δεν διακρίνεται καλά για κάποιον λόγο.
- οι προβολείς του επερχόμενου οχήματος είναι σβηστοί.
- το επερχόμενο όχημα κινείται απρόβλεπτα, για παράδειγμα, αλλάζει απότομα λωρίδες την τελευταία στιγμή.

#### Προειδοποίηση

Οι προειδοποιήσεις και η υποβοήθηση διεύθυνσης λόγω επικείμενης σύγκρουσης με επερχόμενο όχημα ενεργοποιούνται πάντοτε πολύ αργά.

#### Σημείωση

Αυτή η λειτουργία χρησιμοποιεί τη μονάδα κάμερας και ραντάρ του αυτοκινήτου, η οποία έχει ορισμένους γενικούς περιορισμούς.

<sup>[1]</sup> Collision Avoidance

Το περιεχόμενο του παρόντος εγχειριδίου αντιπροσωπεύει την κατάσταση του εγχειριδίου χρήσης κατά τη στιγμή της εκτύπωσης και ενδέχεται να μην είναι απόλυτα έγκυρο σε μελλοντικές περιπτώσεις. Για περισσότερες πληροφορίες, ανατρέξτε στην πρώτη σελίδα για να δείτε ολόκληρη τη δήλωση αποποίησης ευθύνης.

## 10.7.8. Υποβοήθηση όταν υπάρχει κίνδυνος σύγκρουσης με επερχόμενα οχήματα

Η υποβοήθηση όταν υπάρχει κίνδυνος σύγκρουσης<sup>[1]</sup> μπορεί να βοηθήσει τον/την οδηγό με υποβοήθηση στο τιμόνι, για να αποφύγει σύγκρουση με επερχόμενα οχήματα. Η λειτουργία μπορεί επίσης να μειώσει την ταχύτητα του αυτοκινήτου, ώστε να μειωθεί η σφοδρότητα της πρόσκρουσης σε περίπτωση που άλλο όχημα εισέλθει στην λωρίδα του αυτοκινήτου.

### Συνάντηση στη λωρίδα που κινείστε

Αν ένα επερχόμενο όχημα εισέλθει στη λωρίδα που κινείστε και η σύγκρουση είναι αναπόφευκτη, η λειτουργία μπορεί να μειώσει την ταχύτητα του αυτοκινήτου ώστε να μειωθεί η δύναμη της πρόσκρουσης.

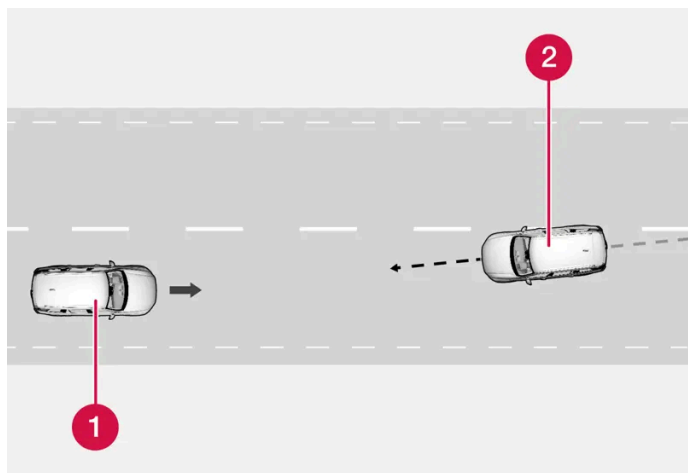

1 Το αυτοκίνητό σας

2 Επερχόμενα οχήματα

Για να επενεργήσει αυτή η λειτουργία, πρέπει να πληρούνται τα παρακάτω κριτήρια:

- το αυτοκίνητό σας πρέπει να κινείται με ταχύτητα πάνω από 4 km/h (3 mph)
- το τμήμα του δρόμου πρέπει να είναι μια ευθεία
- η λωρίδα κυκλοφορίας στην οποία κινείστε πρέπει να έχει ευκρινείς διαγραμμίσεις
- το αυτοκίνητό σας πρέπει να είναι ευθυγραμμισμένο με τη λωρίδα κυκλοφορίας
- το επερχόμενο όχημα πρέπει να βρίσκεται μέσα στις διαγραμμίσεις της λωρίδας που κινείστε
- το επερχόμενο όχημα πρέπει να έχει τους προβολείς αναμμένους
- αυτή η λειτουργία μπορεί να διαχειριστεί μόνο "μετωπικές" συγκρούσεις
- αυτή η λειτουργία μπορεί να ανιχνεύσει μόνο τετράτροχα οχήματα.

### Κατά την εκτροπή στην αντίθετη λωρίδα

Το περιεχόμενο του παρόντος εγχειριδίου αντιπροσωπεύει την κατάσταση του εγχειριδίου χρήσης κατά τη στιγμή της εκτύπωσης και ενδέχεται να μην είναι απόλυτα έγκυρο σε μελλοντικές περιπτώσεις. Για περισσότερες πληροφορίες, ανατρέξτε στην πρώτη σελίδα για να δείτε ολόκληρη τη δήλωση αποποίησης ευθύνης.

Η λειτουργία μπορεί να βοηθήσει έναν αφηρημένο οδηγό, ο οποίος δεν έχει προσέξει ότι το αυτοκίνητο τείνει να περάσει στην αντίθετη λωρίδα.

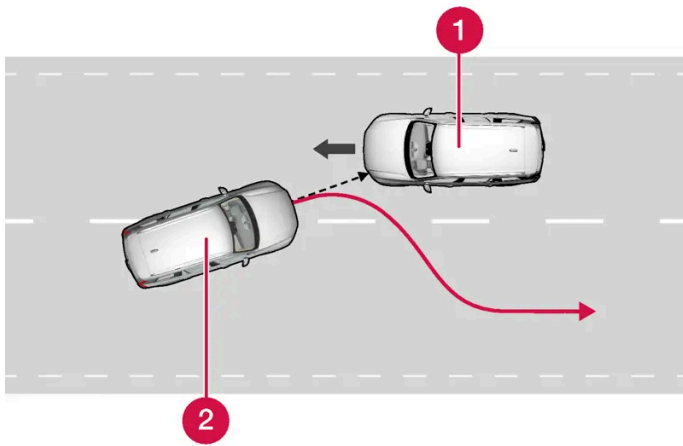

Η λειτουργία μπορεί να βοηθήσει κατευθύνοντας το αυτοκίνητο ξανά στη λωρίδα του.

- 1 Επερχόμενα οχήματα
- 2 Το αυτοκίνητό σας

Η λειτουργία είναι ενεργή μεταξύ 60-140 χλμ/ω (37-87 μω) σε δρόμους με ευδιάκριτες διαγραμμίσεις/λωρίδες.

Αν το αυτοκίνητο πρόκειται να διασχίσει τη λωρίδα του ενώ εκείνη τη στιγμή πλησιάζει ένα επερχόμενο όχημα, η λειτουργία μπορεί να βοηθήσει τον οδηγό να κατευθύνει το αυτοκίνητο ξανά μέσα στη λωρίδα του.

Ωστόσο, η λειτουργία **δεν** παρεμβαίνει με υποβοήθηση διεύθυνσης αν είναι αναμμένο το φλας. Αν η λειτουργία ανιχνεύσει ότι ο/η οδηγός οδηγεί ενεργά το αυτοκίνητο, η ενεργοποίηση της λειτουργίας θα καθυστερήσει.

Όταν η λειτουργία παρεμβαίνει, στην οθόνη του οδηγού εμφανίζεται μια λυχνία και ένα μήνυμα, και επίσης μπορεί να ακουστεί και ένα ηχητικό σήμα.

#### Προειδοποίηση

Οι προειδοποιήσεις και η υποβοήθηση διεύθυνσης λόγω επικείμενης σύγκρουσης με επερχόμενο όχημα ενεργοποιούνται πάντοτε πολύ αργά.

#### Σημείωση

Αυτή η λειτουργία χρησιμοποιεί τη μονάδα κάμερας και ραντάρ του αυτοκινήτου, η οποία έχει ορισμένους γενικούς περιορισμούς.

[1] Collision Avoidance

## 10.7.9. Αποφυγή σύγκρουσης που συμβάλλει στην αποφυγή πρόσκρουσης με όχημα που βρίσκεται στο τυφλό σημείο του

Το περιεχόμενο του παρόντος εγχειριδίου απεικονίζει την κατάσταση του εγχειριδίου χρήσης κατά τη στιγμή της εκτύπωσης και ενδέχεται να μην είναι απόλυτα έγκυρο σε μελλοντικές περιπτώσεις. Για περισσότερες πληροφορίες, ανατρέξτε στην πρώτη σελίδα για να δείτε ολόκληρη τη δήλωση αποποίησης ευθύνης.

# οδηγού\*

Η λειτουργία Αποφυγής σύγκρουσης<sup>[1]</sup> μπορεί να βοηθήσει τον/την οδηγό αν έχει αποσπαστεί η προσοχή του, ο οποίος δεν έχει αντιληφθεί ότι το αυτοκίνητο πρόκειται να διασχίσει τη λωρίδα του την ώρα που πλησιάζει ένα επερχόμενο όχημα, είτε από πίσω του είτε σε τυφλό σημείο.

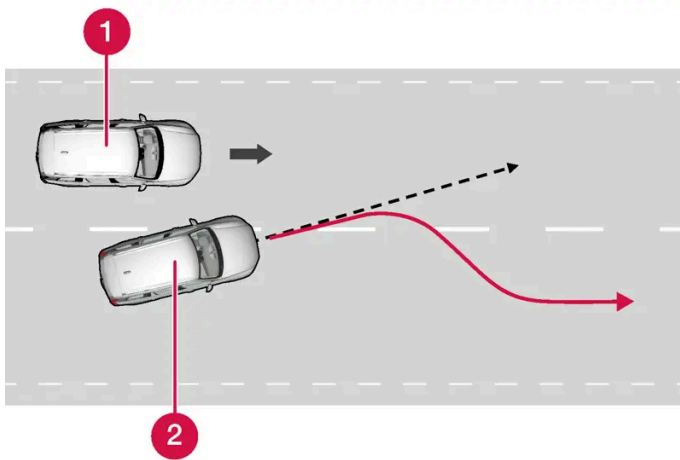

Η λειτουργία μπορεί να βοηθήσει κατευθύνοντας το αυτοκίνητο ξανά στη λωρίδα του.

- 1 Άλλο όχημα σε τυφλό σημείο
- 2 Το αυτοκίνητό σας

Η λειτουργία μπορεί να βοηθήσει ακόμη και αν ο οδηγός αλλάζει εσκεμμένα λωρίδες χρησιμοποιώντας φλας, χωρίς να προσέχει ότι πλησιάζει ένα άλλο όχημα.

Η λειτουργία είναι ενεργή μεταξύ 60-140 χλμ/ω (37-87 μω) σε δρόμους με ευδιάκριτες διαγραμμίσεις/λωρίδες.

Οι λυχνίες στους εξωτερικούς καθρέπτες αναβοσβήνουν ταυτόχρονα με το στρίψιμο του τιμονιού. Μπορείτε επίσης να ακούτε ένα ηχητικό σήμα.

Όταν η λειτουργία παρεμβαίνει, στην οθόνη του οδηγού εμφανίζεται ένα μήνυμα.

## Προειδοποίηση

Οι προειδοποιήσεις και η υποβοήθηση διεύθυνσης λόγω επικείμενης σύγκρουσης ενεργοποιούνται πάντοτε πολύ αργά.

## Σημείωση

Αυτή η λειτουργία χρησιμοποιεί τη μονάδα κάμερας και ραντάρ του αυτοκινήτου, η οποία έχει ορισμένους γενικούς περιορισμούς.

\* Προαιρετικός εξοπλισμός/αξεσουάρ.

<sup>[1]</sup> Collision Avoidance



## 10.7.10. Υποβοήθηση όταν υπάρχει κίνδυνος εκτροπής από τον δρόμο

Η υποβοήθηση όταν υπάρχει κίνδυνος σύγκρουσης<sup>[1]</sup> μπορεί να βοηθήσει τον/την οδηγό και να μειώσει τον κίνδυνο ακούσιας εκτροπής του αυτοκινήτου εκτός δρόμου, κατευθύνοντας ενεργά το αυτοκίνητο ξανά μέσα στον δρόμο.

Η λειτουργία μπορεί να παρέμβει με δύο τρόπους:

- Μόνο υποβοήθηση διεύθυνσης
- Υποβοήθηση διεύθυνσης με παρέμβαση πέδησης

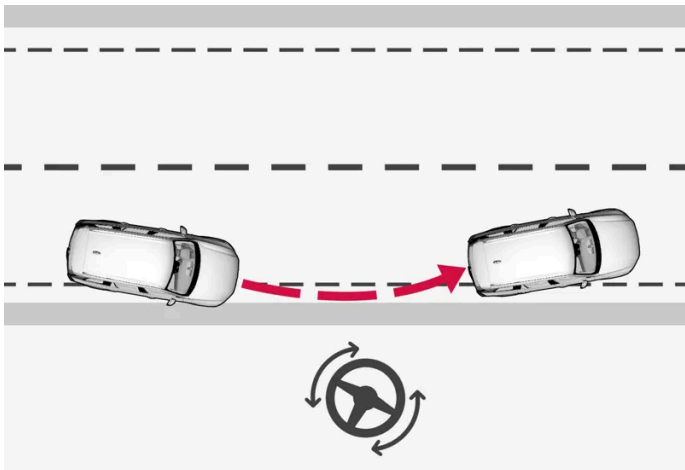

Παρέμβαση με υποβοήθηση διεύθυνσης

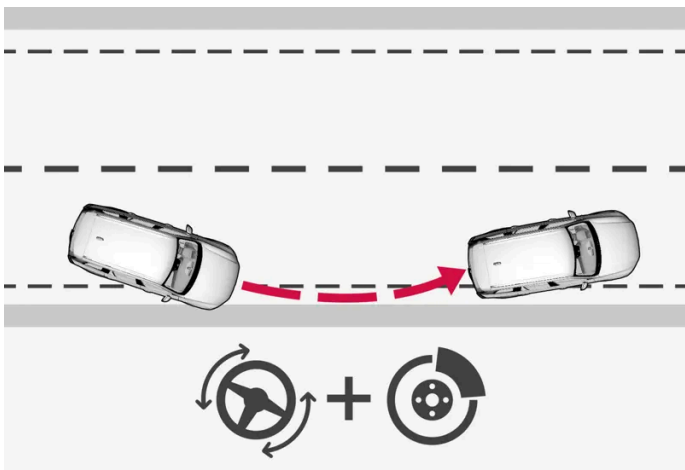

Παρέμβαση με υποβοήθηση διεύθυνσης και πέδηση

Η παρέμβαση πέδησης βοηθά σε περιπτώσεις όπου μόνο η υποβοήθηση διεύθυνσης δεν επαρκεί. Η δύναμη πέδησης προσαρμόζεται αυτόματα ανάλογα με την εκτροπή εκτός δρόμου τη συγκεκριμένη στιγμή.

Η λειτουργία είναι ενεργή μεταξύ 65-140 χλμ/ω (40-87 μαω) σε δρόμους με ευδιάκριτες διαγραμμίσεις/λωρίδες.

Η μονάδα κάμερας του αυτοκινήτου σαρώνει τα όρια του οδοστρώματος και τις βαμμένες πλευρικές διαγραμμίσεις. Αν το αυτοκίνητο πρόκειται να εκτραπεί εκτός ερείσματος του δρόμου, μπορεί να κατευθυνθεί ξανά μέσα στον δρόμο και, αν η οδηγική παρέμβαση δεν είναι αρκετή για να αποφευχθεί η εκτροπή εκτός δρόμου, ενεργοποιούνται και τα φρένα.

Το περιεχόμενο του παρόντος εγχειριδίου αντιπροσωπεύει την κατάσταση του εγχειριδίου χρήσης κατά τη στιγμή της εκτύπωσης και ενδέχεται να μην είναι απόλυτα έγκυρο σε μελλοντικές περιπτώσεις. Για περισσότερες πληροφορίες, ανατρέξτε στην πρώτη σελίδα για να δείτε ολόκληρη τη δήλωση αποποίησης ευθύνης.

Ωστόσο, η λειτουργία δεν παρεμβαίνει με υποβοήθηση διεύθυνσης ή με πέδηση, αν είναι αναμμένα τα φλας. Αν η λειτουργία ανιχνεύσει ότι ο/η οδηγός οδηγεί ενεργά το αυτοκίνητο, η ενεργοποίηση της λειτουργίας θα καθυστερήσει.

Όταν η λειτουργία παρεμβαίνει, στην οθόνη του οδηγού εμφανίζεται ένα μήνυμα.

#### Προειδοποίηση

Οι προειδοποιήσεις και η υποβοήθηση διεύθυνσης λόγω επικείμενης σύγκρουσης με επερχόμενο όχημα ενεργοποιούνται πάντοτε πολύ αργά.

#### Σημείωση

Αυτή η λειτουργία χρησιμοποιεί τη μονάδα κάμερας και ραντάρ του αυτοκινήτου, η οποία έχει ορισμένους γενικούς περιορισμούς.

<sup>[1]</sup> Collision Avoidance

## 10.8. Driver Alert Control

### 10.8.1. Driver Alert

Σκοπός της λειτουργίας Driver Alert είναι να βοηθήσει τον/την οδηγό να αντιληφθεί ότι ο τρόπος που οδηγεί γίνεται ολοένα και πιο ασταθής, π.χ. αν η προσοχή του/της αποσπαστεί ή αν κοντεύει να αποκοιμηθεί.

Ο στόχος της λειτουργίας είναι η ανίχνευση της σταδιακά φθίνουσας ικανότητας οδήγησης και προορίζεται ως επί το πλείστον για χρήση σε αυτοκινητοδρόμους. Η λειτουργία δεν προορίζεται για χρήση σε κυκλοφορία εντός πόλης.

Η λειτουργία ενεργοποιείται όταν η ταχύτητα του αυτοκινήτου υπερβαίνει τα 65 km/h (40 mph) και παραμένει ενεργή όσο η ταχύτητα κυμαίνεται πάνω από τα 60 km/h (37 mph).

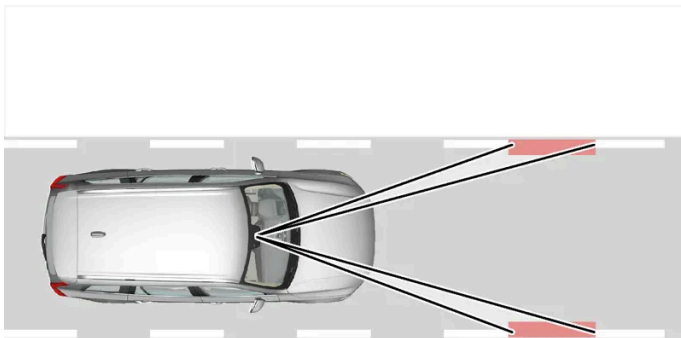

Το περιεχόμενο του παρόντος εγχειριδίου αντιπροσωπεύει την κατάσταση του εγχειριδίου χρήσης κατά τη στιγμή της εκτύπωσης και ενδέχεται να μην είναι απόλυτα έγκυρο σε μελλοντικές περιπτώσεις. Για περισσότερες πληροφορίες, ανατρέξτε στην πρώτη σελίδα για να δείτε ολόκληρη τη δήλωση αποποίησης ευθύνης.

Το Driver Alert διαβάζει τη θέση του αυτοκινήτου στη λωρίδα κυκλοφορίας.

Η κάμερα ανιχνεύει τις διαγραμμίσεις ορίων στη λωρίδα κυκλοφορίας και συγκρίνει αν ο δρόμος είναι ευθυγραμμισμένος σε σχέση με τις κινήσεις του τιμονιού του οδηγού.

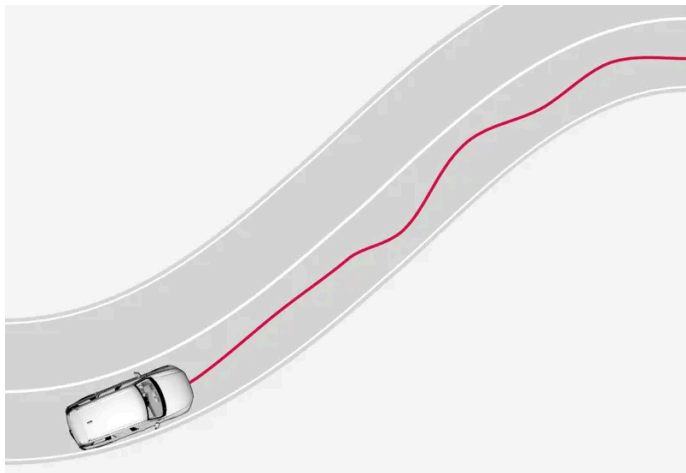

Το αυτοκίνητο οδηγείται ακανόνιστα στη λωρίδα κυκλοφορίας.



Αν η οδηγική του συμπεριφορά γίνει αισθητά ασταθής, ο/η οδηγός ειδοποιείται με αυτό το σύμβολο στην οθόνη του οδηγού σε συνδυασμό με ένα ηχητικό σήμα και το μήνυμα κειμένου **Ώρα να κάνετε διάλειμμα; Προειδοποίηση οδηγού.**

Η προειδοποίηση επαναλαμβάνεται μετά από λίγο, αν η οδηγική συμπεριφορά δεν βελτιωθεί.

#### Προειδοποίηση

Το Driver Alert δεν πρέπει να χρησιμοποιείται για να παραταθεί η διάρκεια της οδήγησης. Ο οδηγός πρέπει, αντί αυτού, να προγραμματίσει στάσεις σε τακτά χρονικά διαστήματα και να είναι σίγουρος ότι είναι καλά ξεκουραστος.

#### Προειδοποίηση

Τυχόν προειδοποίηση από το Driver Alert πρέπει να ληφθεί πολύ σοβαρά υπόψη, καθώς ο/η οδηγός με υπνηλία συχνά δεν αντιλαμβάνεται πλήρως την κατάστασή του/της.

Αν ηχήσει η προειδοποίηση ή αν αισθανθείτε κόπωση:

- Σταματήστε το αυτοκίνητο με ασφαλή τρόπο το συντομότερο δυνατό και ξεκουραστείτε.

Μελέτες έχουν δείξει ότι η οδήγηση ενώ είναι κάποιος κουρασμένος είναι εξίσου επικίνδυνη με την οδήγηση υπό την επήρεια αλκοόλ ή άλλων διεγερτικών ουσιών.

### Προειδοποίηση

- Η λειτουργία είναι επιβοηθητική λειτουργία υποστήριξης του οδηγού που προορίζεται να κάνει την οδήγηση ευκολότερη και ασφαλέστερη – δεν μπορεί να διαχειριστεί όλες τις καταστάσεις σε όλες τις κυκλοφοριακές, καιρικές και οδικές συνθήκες.
- Συνιστάται ο οδηγός να διαβάσει όλες τις ενότητες στο εγχειρίδιο κατόχου που αφορούν σε αυτή τη λειτουργία για να ενημερωθεί σχετικά με παράγοντες, όπως οι περιορισμοί της, και τι πρέπει να γνωρίζει πριν χρησιμοποιήσει το σύστημα.
- Οι λειτουργίες υποστήριξης οδηγού δεν υποκαθιστούν την προσοχή και την κρίση του οδηγού. Ο οδηγός είναι πάντοτε υπεύθυνος να διασφαλίζει ότι το αυτοκίνητο οδηγείται με ασφαλή τρόπο, με την κατάλληλη ταχύτητα, σε κατάλληλη απόσταση από άλλα οχήματα και σύμφωνα με τον κώδικα οδικής κυκλοφορίας.

## 10.8.2. Περιορισμοί του Driver Alert

Η λειτουργία Driver Alert μπορεί να έχει περιορισμούς σε ορισμένες περιπτώσεις.

Σε ορισμένες περιπτώσεις, το σύστημα ενδέχεται να ενεργοποιήσει μια προειδοποίηση χωρίς να φθίνει η ικανότητα οδήγησης του οδηγού, για παράδειγμα:

- σε ισχυρούς πλευρικούς ανέμους
- σε τραχιές επιφάνειες οδοστρώματος.

### Προειδοποίηση

Σε ορισμένες περιπτώσεις, η οδηγική συμπεριφορά δεν επηρεάζεται παρά την κόπωση του οδηγού – π.χ. όταν χρησιμοποιείται η λειτουργία Pilot Assist\* – με αποτέλεσμα το Driver Alert να μην ενεργοποιεί προειδοποίηση για τον οδηγό.

### Σημείωση

Αυτή η λειτουργία χρησιμοποιεί τη μονάδα κάμερας και ραντάρ του αυτοκινήτου, η οποία έχει ορισμένους γενικούς περιορισμούς.

\* Προαιρετικός εξοπλισμός/αξεσουάρ.

## 10.9. Lane assistance

## 10.9.1. Lane assistance

Ο σκοπός της λειτουργίας Lane Keeping Aid (LKA<sup>[1]</sup>) είναι να βοηθά τον οδηγό να μειώσει τον κίνδυνο το αυτοκίνητο να εκτραπεί ακούσια από τη λωρίδα του σε αυτοκινητόδρομους και παρόμοιους μεγάλους δρόμους.

Η λειτουργία Lane Keeping Aid κατευθύνει το αυτοκίνητο ξανά στη λωρίδα του ή/και προειδοποιεί τον οδηγό με δονήσεις στο τιμόνι.

Η λειτουργία Lane Keeping Aid είναι ενεργή μεταξύ 65–200 km/h (40–125 mph) σε δρόμους με ευδιάκριτες πλευρικές διαγραμμίσεις.

Σε στενούς δρόμους, η λειτουργία μπορεί να μην είναι διαθέσιμη, σε αυτή την περίπτωση τίθεται σε κατάσταση αναμονής. Η λειτουργία καθίσταται διαθέσιμη ξανά όταν ο δρόμος είναι αρκετά φαρδύς.

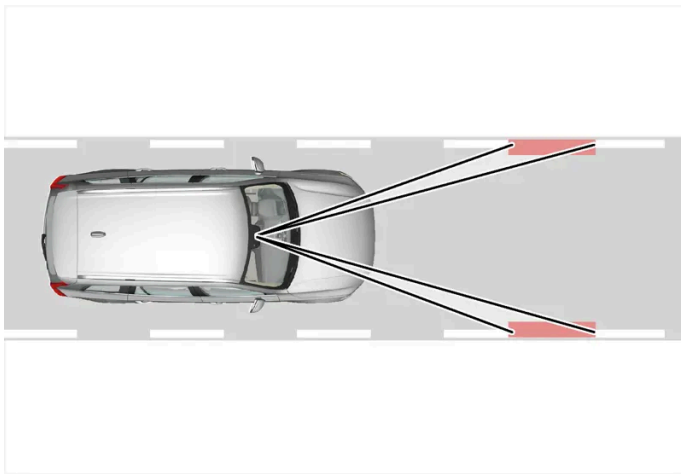

Μια κάμερα διαβάζει τις πλευρικές διαγραμμίσεις στο δρόμο/λωρίδα.

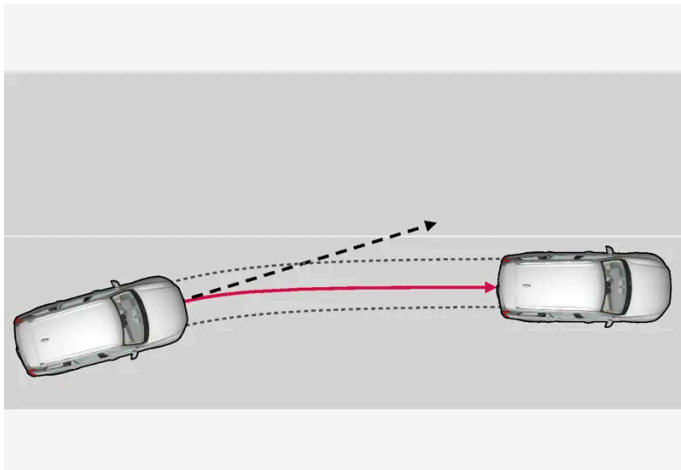

Η λειτουργία Lane assistance κατευθύνει το αυτοκίνητο ξανά στη λωρίδα του.

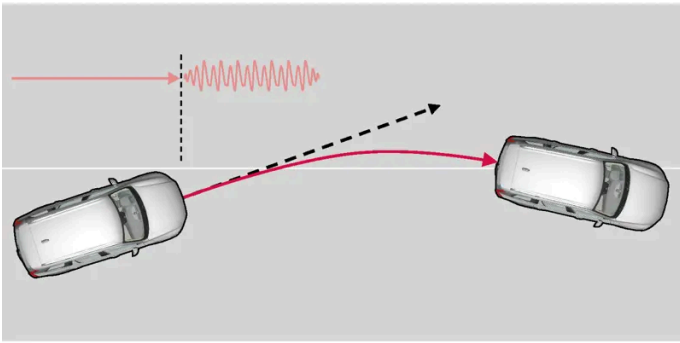

Η λειτουργία Lane assistance προειδοποιεί με κραδασμούς στο τιμόνι.

Η λειτουργία Lane assistance ενεργεί ως εξής:

- Όταν το αυτοκίνητο πλησιάζει στην πλευρική διαγράμμιση, η λειτουργία κατευθύνει ενεργά το αυτοκίνητο ξανά στη λωρίδα του στρίβοντας ελαφρά το τιμόνι.
- Αν το αυτοκίνητο τείνει να διασχίσει την πλευρική διαγράμμιση μιας λωρίδας, ο οδηγός προειδοποιείται με δονήσεις στο τιμόνι.

#### **i** Σημείωση

Όταν κάποιο φλας είναι αναμμένο, δεν υπάρχουν διορθώσεις στο τιμόνι ή προειδοποιήσεις από τη λειτουργία Lane Assistance.

#### **!** Προειδοποίηση

- Η λειτουργία είναι επιβοηθητική λειτουργία υποστήριξης του οδηγού που προορίζεται να κάνει την οδήγηση ευκολότερη και ασφαλέστερη – δεν μπορεί να διαχειριστεί όλες τις καταστάσεις σε όλες τις κυκλοφοριακές, καιρικές και οδικές συνθήκες.
- Συνιστάται ο οδηγός να διαβάσει όλες τις ενότητες στο εγχειρίδιο κατόχου που αφορούν σε αυτή τη λειτουργία για να ενημερωθεί σχετικά με παράγοντες, όπως οι περιορισμοί της, και τι πρέπει να γνωρίζει πριν χρησιμοποιήσει το σύστημα.
- Οι λειτουργίες υποστήριξης οδηγού δεν υποκαθιστούν την προσοχή και την κρίση του οδηγού. Ο οδηγός είναι πάντοτε υπεύθυνος να διασφαλίζει ότι το αυτοκίνητο οδηγείται με ασφαλή τρόπο, με την κατάλληλη ταχύτητα, σε κατάλληλη απόσταση από άλλα οχήματα και σύμφωνα με τον κώδικα οδικής κυκλοφορίας.

## Η λειτουργία Lane assistance δεν παρεμβαίνει

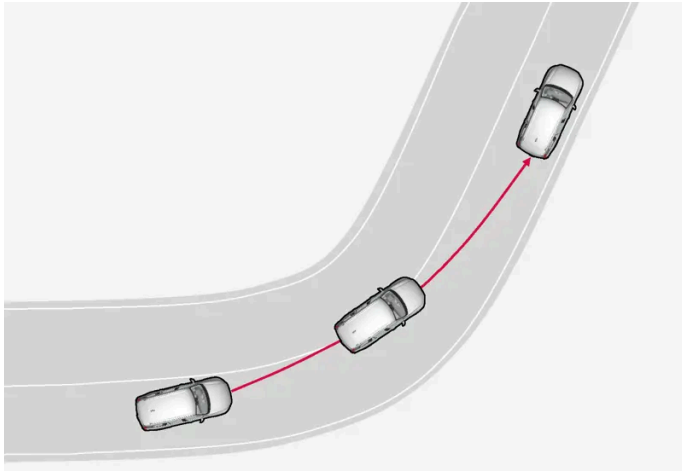

Η λειτουργία Lane assistance δεν επενεργεί σε απότομες κλειστές στροφές.

Σε ορισμένες περιπτώσεις, η λειτουργία Lane assistance επιτρέπει στο αυτοκίνητο να διασχίσει τις πλευρικές διαγραμμίσεις χωρίς να παρέμβει με υποβοήθηση διεύθυνσης ή με προειδοποίηση – π.χ. όταν χρησιμοποιούνται τα φλας ή αν το αυτοκίνητο παίρνει κλειστά τις στροφές.

### Τα χέρια στο τιμόνι

Για να λειτουργήσει η υποβοήθηση διεύθυνσης με Lane Assistance, ο/η οδηγός πρέπει να έχει τα χέρια του/της στο τιμόνι, κάτι που το σύστημα θα εξακολουθήσει να ελέγχει.

Αν ο/η οδηγός δεν έχει τα χέρια του/της στο τιμόνι, ακούγεται ένα προειδοποιητικό σήμα και ένα μήνυμα προτρέπει τον/την οδηγό να κατευθύνει ενεργά το αυτοκίνητο:

- Πιάστε το τιμόνι Lane Keeping Aid

Αν ο/η οδηγός δεν ανταποκριθεί στο αίτημα να αρχίσει να οδηγεί, ακούγεται ένας προειδοποιητικός ήχος μέχρι ο/η οδηγός να αρχίσει να κατευθύνει ξανά το αυτοκίνητο.

<sup>[1]</sup> Lane Keeping Aid

## 10.9.2. Ενεργοποίηση και απενεργοποίηση της λειτουργίας Lane assistance

Η λειτουργία Lane assistance (LKA <sup>[1]</sup>) ενεργοποιείται αυτόματα κάθε φορά που το αυτοκίνητο οδηγείται – ο/η οδηγός έχει την επιλογή ενεργοποίησης ή απενεργοποίησης αυτής της λειτουργίας. Ωστόσο, η παρέμβαση στο τιμόνι θα είναι πάντοτε ενεργή όταν η γραμμή της λωρίδας είναι συνεχής.

Ενεργοποιήστε ή απενεργοποιήστε τη λειτουργία από τις ρυθμίσεις.

- 1
- 2 Πατήστε στην **Οδήγηση** και ενεργοποιήστε τη λειτουργία που θέλετε.

<sup>[1]</sup> Lane Keeping Aid

## 10.9.3. Διαφορά μεταξύ Pilot Assist\* και Lane assistance

Το Pilot Assist είναι μια λειτουργία άνεσης που μπορεί να συμβάλλει, ώστε το αυτοκίνητό σας να παραμένει μέσα στη λωρίδα του και να διατηρεί μια απόσταση ασφαλείας από τα προπορευόμενα οχήματα. Το Lane assistance<sup>[1]</sup> είναι μια λειτουργία η οποία, με παρόμοιο τρόπο, μπορεί να σας βοηθήσει σε ορισμένες περιπτώσεις να μειώσετε τον κίνδυνο ακούσιας εκτροπής του αυτοκινήτου σας από τη λωρίδα του.

### Pilot Assist



Το Pilot Assist μπορεί να σας βοηθήσει να κατευθύνετε το αυτοκίνητό σας ανάμεσα στις διαγραμμίσεις της λωρίδας κυκλοφορίας, καθώς και να διατηρείτε μια προκαθορισμένη ταχύτητα ή χρονική απόσταση έως το προπορευόμενο όχημα. Η λειτουργία μπορεί επίσης να σας βοηθήσει να διατηρήσετε μια πλεονεκτική θέση στη λωρίδα, χρησιμοποιώντας τις διαγραμμίσεις της λωρίδας κυκλοφορίας.

#### Τι κάνει το Pilot Assist;

- Μπορεί να συμβάλλει, ώστε το αυτοκίνητό σας να παραμείνει στη λωρίδα του με ήπιες παρεμβάσεις στο τιμόνι.
- Μπορεί να συμβάλλει, ώστε το αυτοκίνητο να διατηρεί μια προκαθορισμένη ταχύτητα ή απόσταση έως το προπορευόμενο όχημα, μέσω επιτάχυνσης και πέδησης.

#### Πώς γνωρίζω πότε λειτουργεί το Pilot Assist;

Τα σύμβολα στην οθόνη του οδηγού του αυτοκινήτου δείχνουν πότε το Pilot Assist επενεργεί.

	Η λειτουργία Adaptive Cruise Control είναι ενεργή. Το Pilot Assist είναι επιλεγμένο αλλά όχι διαθέσιμο. Τα κριτήρια για τη λειτουργία δεν πληρούνται.
	Η λειτουργία Pilot Assist είναι ενεργή.

### Lane assistance

Το Lane assistance μπορεί να παρέχει υποβοήθηση διεύθυνσης ή/και να σας προειδοποιεί όταν το αυτοκίνητο τείνει να εκτραπεί από τη λωρίδα του ακούσια. Αυτή η λειτουργία είναι ενεργή σε ταχύτητες μεταξύ 65-180 km/h (40-112 mph) σε οδοστρώματα με ευδιάκριτες διαγραμμίσεις λωρίδων κυκλοφορίας.

#### Τι κάνει η λειτουργία Lane assistance;

- Η λειτουργία Lane assistance μπορεί να βοηθήσει τον/την οδηγό με υποβοήθηση διεύθυνσης, κατευθύνοντας το αυτοκίνητο ξανά στη λωρίδα του ή/και παρέχοντας προειδοποιήσεις με τη μορφή παλμικών δονήσεων στο τιμόνι.

Το περιεχόμενο του παρόντος εγχειριδίου αντιπροσωπεύει την κατάσταση του εγχειριδίου χρήσης κατά τη στιγμή της εκτύπωσης και ενδέχεται να μην είναι απόλυτα έγκυρο σε μελλοντικές περιπτώσεις. Για περισσότερες πληροφορίες, ανατρέξτε στην πρώτη σελίδα για να δείτε ολόκληρη τη δήλωση αποποίησης ευθύνης.



**Πώς γνωρίζω πότε επενεργεί η λειτουργία Lane assistance;**

Τα σύμβολα στην οθόνη του οδηγού του αυτοκινήτου δείχνουν την κατάσταση της λειτουργίας.



Το LKA είναι διαθέσιμο, αλλά ούτε η δεξιά ούτε η αριστερή γραμμή μπορεί να διαβαστεί ή δεν πληρούνται οι προϋποθέσεις για το LKA.



Η λειτουργία LKA είναι διαθέσιμη και μπορεί να διαβαστεί και η δεξιά και η αριστερή διαχωριστική γραμμή.



Μπορεί να διαβαστεί μόνο η αριστερή διαχωριστική γραμμή.



Μπορεί να διαβαστεί μόνο η δεξιά διαχωριστική γραμμή.



Η λειτουργία LKA παρέχει υποβοήθηση διεύθυνσης, κατευθύνοντας το αυτοκίνητο ξανά στη λωρίδα του ή/και παρέχοντας προειδοποιήσεις με παλμικές δονήσεις στο τιμόνι.



Η λειτουργία LKA παρέχει υποβοήθηση διεύθυνσης, κατευθύνοντας το αυτοκίνητο ξανά στη λωρίδα του ή/και παρέχοντας προειδοποιήσεις με παλμικές δονήσεις στο τιμόνι.



Η λειτουργία LKA είναι απενεργοποιημένη.



Η λειτουργία LKA δεν είναι διαθέσιμη, διότι έχει ανιχνευτεί κάποιο πρόβλημα.

 **Προειδοποίηση**

Ο οδηγός φέρει πάντοτε την ευθύνη να διασφαλίζει ότι το αυτοκίνητο οδηγείται με ασφαλή τρόπο. Πριν ο οδηγός χρησιμοποιήσει αυτή τη λειτουργία, συνιστάται να διαβάσει όλες τις ενότητες για τη λειτουργία στο εγχειρίδιο κατόχου.

### Προειδοποίηση





- Η λειτουργία είναι επιβοηθητική λειτουργία υποστήριξης του οδηγού που προορίζεται να κάνει την οδήγηση ευκολότερη και ασφαλέστερη – δεν μπορεί να διαχειριστεί όλες τις καταστάσεις σε όλες τις κυκλοφοριακές, καιρικές και οδικές συνθήκες.
- Συνιστάται ο οδηγός να διαβάσει όλες τις ενότητες στο εγχειρίδιο κατόχου που αφορούν σε αυτή τη λειτουργία για να ενημερωθεί σχετικά με παράγοντες, όπως οι περιορισμοί της, και τι πρέπει να γνωρίζει πριν χρησιμοποιήσει το σύστημα.
- Οι λειτουργίες υποστήριξης οδηγού δεν υποκαθιστούν την προσοχή και την κρίση του οδηγού. Ο οδηγός είναι πάντοτε υπεύθυνος να διασφαλίζει ότι το αυτοκίνητο οδηγείται με ασφαλή τρόπο, με την κατάλληλη ταχύτητα, σε κατάλληλη απόσταση από άλλα οχήματα και σύμφωνα με τον κώδικα οδικής κυκλοφορίας.

\* Προαιρετικός εξοπλισμός/αξεσουάρ.

<sup>[1]</sup> Lane Keeping Aid(LKA)

## 10.9.4. Ενδεικτικές λυχνίες και μηνύματα για τη λειτουργία Lane assistance

Στην οθόνη του οδηγού μπορεί να εμφανίζεται μια σειρά από ενδεικτικές λυχνίες και μηνύματα για τη λειτουργία Lane Assistance (LKA <sup>[1]</sup>). Ακολουθούν ορισμένα παραδείγματα.

Λυχνία	Μήνυμα	Ερμηνεία
	Έκπτωση λειτουργίας συστήματος υποστήριξης οδηγού Απαιτείται σέρβις	Το σύστημα δεν λειτουργεί όπως θα έπρεπε. Πρέπει να απευθυνθείτε σε ένα συνεργείο <sup>[2]</sup> .
	Αισθητήρας παρμπρίζ καλυμμένος Βλ. Εγχειρίδιο κατόχου	Η ικανότητα της κάμερας να σαρώνει το οδόστρωμα μπροστά από το αυτοκίνητο υποβαθμίζεται.
 	Πιάστε το τιμόνι Lane Keeping Aid	Η υποβοήθηση διεύθυνσης δεν λειτουργεί αν ο/η οδηγός δεν έχει τα χέρια του/της στο τιμόνι. Ακολουθήστε τις οδηγίες και κατευθύνετε το αυτοκίνητο.
	Η Υποβοήθηση παραμονής στη λωρίδα δεν είναι διαθέσιμη	Η υποβοήθηση διεύθυνσης αυτή τη στιγμή δεν είναι διαθέσιμη. Επικοινωνήστε με ένα συνεργείο, αν το ει-κονίδιο δεν έχει σβήσει αφότου οδηγήσετε μερικές φορές.

Μπορείτε να διαγράψετε το μήνυμα κειμένου πατώντας στιγμιαία το κουμπί  που βρίσκεται στο κέντρο στα δεξιά χειριστήρια του τιμονιού.

Αν το μήνυμα παραμένει, απευθυνθείτε σε ένα συνεργείο - συνιστάται να απευθυνθείτε σε ένα εξουσιοδοτημένο συνεργείο της Volvo.

<sup>[1]</sup> Lane Keeping Aid

<sup>[2]</sup> Συνιστάται να απευθυνθείτε σε ένα εξουσιοδοτημένο συνεργείο της Volvo.

Το περιεχόμενο του παρόντος εγχειριδίου αντιπροσωπεύει την κατάσταση του εγχειριδίου χρήσης κατά τη στιγμή της εκτύπωσης και ενδέχεται να μην είναι απόλυτα έγκυρο σε μελλοντικές περιπτώσεις. Για περισσότερες πληροφορίες, ανατρέξτε στην πρώτη σελίδα για να δείτε ολόκληρη τη δήλωση αποποίησης ευθύνης.

## 10.9.5. Πρόγραμμα απεικόνισης για τη λειτουργία Lane Assistance

Η λειτουργία Lane assistance (LKA<sup>[1]</sup>) επισημαίνεται με λυχνίες στην οθόνη του οδηγού ανάλογα με την κατάσταση.



Ακολουθούν ορισμένα παραδείγματα λυχνιών και οι καταστάσεις στις οποίες εμφανίζονται:

### Διαθέσιμη



Διαθέσιμη - Μία από τις πλευρικές γραμμές του συμβόλου είναι λευκή.

Η λειτουργία Lane assistance διαβάζει μία από τις διαχωριστικές γραμμές της λωρίδας.

### Μη διαθέσιμη



Μη διαθέσιμη – οι διαγραμμίσεις της λωρίδας στο σύμβολο δεν εμφανίζονται.

Η λειτουργία Lane assistance δεν μπορεί να ανιχνεύσει τις διαγραμμίσεις λωρίδας κυκλοφορίας, η ταχύτητα είναι πολύ χαμηλή ή ο δρόμος πολύ στενός.

### Ένδειξη υποβοήθησης τιμονιού/προειδοποίησης



Υποβοήθηση διεύθυνσης/προειδοποίηση – οι διαγραμμίσεις της λωρίδας στο σύμβολο είναι έγχρωμες.

Η λειτουργία Lane assistance επισημαίνει ότι το σύστημα ενεργοποιεί μια προειδοποίηση ή/και επιχειρεί να ανακατευθύνει το αυτοκίνητο μέσα στη λωρίδα του.

<sup>[1]</sup> Lane Keeping Aid

---

## 10.9.6. Περιορισμοί για τη λειτουργία Lane assistance

Σε συγκεκριμένες απαιτητικές συνθήκες, η λειτουργία Lane Assistance (LKA<sup>[1]</sup>) μπορεί να δυσκολευτεί να βοηθήσει τον οδηγό σωστά. Σε τέτοιες περιπτώσεις, συνιστάται να απενεργοποιείτε αυτή τη λειτουργία.

Παραδείγματα τέτοιων περιπτώσεων είναι:

- οδικά έργα
- χειμερινές οδικές συνθήκες
- κακό οδόστρωμα
- πολύ δυναμικό στίλ οδήγησης
- κακές καιρικές συνθήκες με περιορισμένη ορατότητα
- δρόμοι με ασαφείς ή ανύπαρκτες διαγραμμίσεις πλευρικές διαγραμμίσεις,
- σαφείς ακμές ή γραμμές εκτός από τις πλευρικές διαγραμμίσεις της λωρίδας κυκλοφορίας
- το σερβό του τιμονιού για το σύστημα μεταβαλλόμενης υποβοήθησης του τιμονιού λειτουργεί με μειωμένη ισχύ – π.χ. κατά την ψύξη λόγω υπερθέρμανσης.

Η λειτουργία δεν μπορεί να ανιχνεύσει στηθαία, μπάρες ή παρόμοια αντικείμενα στο έρεισμα του δρόμου.

### Σημείωση

Αυτή η λειτουργία χρησιμοποιεί τη μονάδα κάμερας και ραντάρ του αυτοκινήτου, η οποία έχει ορισμένους γενικούς περιορισμούς.

<sup>[1]</sup> Lane Keeping Aid

---

## 10.10. Ηλεκτρονικό πρόγραμμα ευστάθειας

### 10.10.1. Ηλεκτρονικό πρόγραμμα ευστάθειας

Το Ηλεκτρονικό πρόγραμμα ευστάθειας (ESC<sup>[1]</sup>) βοηθά τον οδηγό να αποφύγει την πλαγιολίσθηση και βελτιώνει την πρόσφυση του αυτοκινήτου.



Στην οθόνη του οδηγού εμφανίζεται αυτό το σύμβολο, όταν το σύστημα είναι ενεργοποιημένο.

Η πέδηση από το σύστημα μπορεί να ακουστεί ως ένας παλμικός ήχος και το αυτοκίνητο μπορεί να επιταχύνει πιο αργά από ό,τι αναμένεται, όταν πατάτε γκάζι.

Το σύστημα περιλαμβάνει τις παρακάτω επιμέρους λειτουργίες:

Το περιεχόμενο του παρόντος εγχειριδίου αντιπροσωπεύει την κατάσταση του εγχειριδίου χρήσης κατά τη στιγμή της εκτύπωσης και ενδέχεται να μην είναι απόλυτα έγκυρο σε μελλοντικές περιπτώσεις. Για περισσότερες πληροφορίες, ανατρέξτε στην πρώτη σελίδα για να δείτε ολόκληρη τη δήλωση αποποίησης ευθύνης.

- Λειτουργία σταθερότητας <sup>[2]</sup>
- Σύστημα ελέγχου σπιναρίσματος και σύστημα ελέγχου πρόσφυσης
- Σύστημα ελέγχου βραδύτητας κινητήρα
- Trailer Stability Assist
- Roll Stability Control

#### Προειδοποίηση

- Η λειτουργία είναι επιβοηθητική λειτουργία υποστήριξης του οδηγού που προορίζεται να κάνει την οδήγηση ευκολότερη και ασφαλέστερη – δεν μπορεί να διαχειριστεί όλες τις καταστάσεις σε όλες τις κυκλοφοριακές, καιρικές και οδικές συνθήκες.
- Συνιστάται ο οδηγός να διαβάσει όλες τις ενότητες στο εγχειρίδιο κατόχου που αφορούν σε αυτή τη λειτουργία για να ενημερωθεί σχετικά με παράγοντες, όπως οι περιορισμοί της, και τι πρέπει να γνωρίζει πριν χρησιμοποιήσει το σύστημα.
- Οι λειτουργίες υποστήριξης οδηγού δεν υποκαθιστούν την προσοχή και την κρίση του οδηγού. Ο οδηγός είναι πάντοτε υπεύθυνος να διασφαλίζει ότι το αυτοκίνητο οδηγείται με ασφαλή τρόπο, με την κατάλληλη ταχύτητα, σε κατάλληλη απόσταση από άλλα οχήματα και σύμφωνα με τον κώδικα οδικής κυκλοφορίας.

## Λειτουργία σταθερότητας <sup>[2]</sup>

Η λειτουργία αυτή ελέγχει τη δύναμη κίνησης και πέδησης των τροχών μεμονωμένα, προκειμένου να διατηρήσει την ευστάθεια του αυτοκινήτου.

## Σύστημα ελέγχου σπιναρίσματος και σύστημα ελέγχου πρόσφυσης

Το σύστημα ελέγχου σπιναρίσματος είναι ενεργό σε όλες τις ταχύτητες, και δεν επιτρέπει στους τροχούς να πατινάρουν στην επιφάνεια του οδοστρώματος κατά την επιτάχυνση.

Το σύστημα ελέγχου πρόσφυσης είναι ενεργό σε χαμηλές ταχύτητες και μπορεί να φρενάρει έναν τροχό που ολισθαίνει για να αυξήσει την πρόσφυση του τροχού στην απέναντι πλευρά.

## Σύστημα ελέγχου βραδύτητας κινητήρα

Το σύστημα Engine Drag Control (EDC <sup>[3]</sup>) μπορεί να αποτρέψει το ακούσιο κλείδωμα των τροχών, π.χ. κατά την πέδηση από τον κινητήρα σε ολισθηρό οδόστρωμα. Το ακούσιο κλείδωμα των τροχών κατά την οδήγηση μπορεί, μεταξύ άλλων, να επηρεάσει την ικανότητα του οδηγού να διευθύνει το αυτοκίνητο.

## Trailer Stability Assist\* <sup>[4]</sup>

Το Trailer Stability Assist (TSA <sup>[5]</sup>) σταθεροποιεί το αυτοκίνητο με προσαρτημένο τρέιλερ στις περιπτώσεις που αρχίζει να διπλώνει.

## Roll Stability Control

Αυτή η λειτουργία μειώνει τον κίνδυνο ανατροπής, για παράδειγμα σε περίπτωση απότομου ελιγμού αποφυγής ή πλαγιολίσθησης του αυτοκινήτου. Το σύστημα καταγράφει αν και πόσο αλλάζει η πλευρική κλίση του αυτοκινήτου. Οι πληροφορίες αυτές χρησιμοποιούνται για να υπολογιστεί ο κίνδυνος ανατροπής του αυτοκινήτου. Αν υπάρχει κίνδυνος για το αυτοκίνητο, το

Το περιεχόμενο του παρόντος εγχειριδίου αντιπροσωπεύει την κατάσταση του εγχειριδίου χρήσης κατά τη στιγμή της εκτύπωσης και ενδέχεται να μην είναι απόλυτα έγκυρο σε μελλοντικές περιπτώσεις. Για περισσότερες πληροφορίες, ανατρέξτε στην πρώτη σελίδα για να δείτε ολόκληρη τη δήλωση αποποίησης ευθύνης.

ηλεκτρονικό πρόγραμμα ευστάθειας του αυτοκινήτου ενεργοποιείται, η ροπή στρέψης του κινητήρα μειώνεται και φρενάρει ένας ή περισσότεροι τροχοί μέχρι το αυτοκίνητο να ανακτήσει την ευστάθειά του.

 **Προειδοποίηση**

Υπό κανονικές συνθήκες οδήγησης, το σύστημα βελτιώνει την οδική ασφάλεια του αυτοκινήτου, αλλά αυτός δεν είναι λόγος για να αυξήσετε ταχύτητα. Λαμβάνετε πάντοτε τις συνήθειες προφυλάξεις για ασφαλή οδήγηση.

[1] Electronic Stability Control

[2] Γνωστό επίσης και ως Σύστημα ενεργού ελέγχου εκτροπής.

[3] Engine Drag Control



\* Προαιρετικός εξοπλισμός/αξεσουάρ.

[4] Το σύστημα Trailer Stability Assist συμπεριλαμβάνεται, όταν στο αυτοκίνητο εγκατασταθεί ο εργοστασιακός κοτσαδόρος της Volvo.

[5] Trailer Stability Assist

## 10.10.2. Ενδεικτικές λυχνίες και μηνύματα για το ηλεκτρονικό πρόγραμμα ευστάθειας

Στην οθόνη του οδηγού μπορεί να εμφανίζεται μια σειρά από ενδεικτικές λυχνίες και μηνύματα για το Ηλεκτρονικό πρόγραμμα ευστάθειας (ESC [1]). Ακολουθούν ορισμένα παραδείγματα.

Λυχνία	Μήνυμα	Ερμηνεία
	Σταθερά αναμμένη επί 2 δευτερόλεπτα περίπου	Διενεργείται έλεγχος του συστήματος κατά την εκκίνηση του κινητήρα.
	Η λυχνία αναβοσβήνει	Το σύστημα ενεργοποιείται.
	ESC Απαιτείται σέρβις	Το σύστημα είναι απενεργοποιημένο. Σταματήστε το αυτοκίνητο σε ασφαλές σημείο. Ελέγξτε αν το σφάλμα ήταν προσωρινό ή αν παραμένει: σβήστε τον κινητήρα και θέστε τον ξανά σε λειτουργία. Αν το μήνυμα παραμένει, απευθυνθείτε σε ένα συνεργείο - συνιστάται να απευθυνθείτε σε ένα εξουσιοδοτημένο συνεργείο της Volvo. Το αυτοκίνητο μπορεί να οδηγηθεί, χωρίς ωστόσο να λειτουργεί το ESC.

Μπορείτε να διαγράψετε το μήνυμα κειμένου πατώντας στιγμιαία το κουμπί  που βρίσκεται στο κέντρο στα δεξιά χειριστήρια του τιμονιού.

Αν το μήνυμα παραμένει, απευθυνθείτε σε ένα συνεργείο - συνιστάται να απευθυνθείτε σε ένα εξουσιοδοτημένο συνεργείο της Volvo.

[1] Electronic Stability Control

## 10.11. Πληροφορίες σημάτων οδικής κυκλοφορίας

### 10.11.1. Πληροφορίες οδικής σήμανσης\*

Η λειτουργία Πληροφοριών οδικής σήμανσης μπορεί να βοηθήσει τον/την οδηγό να παρατηρεί τα σήματα ορίου ταχύτητας και συγκεκριμένα απαγορευτικά σήματα<sup>[1]</sup>.

Η λειτουργία είναι διαθέσιμη σε ορισμένες αγορές.

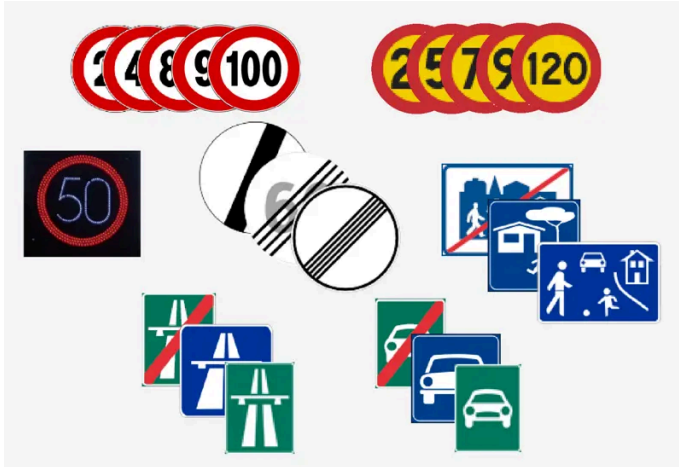

Παραδείγματα ευανάγνωστων σημάτων<sup>[2]</sup>.

Το RSI μπορεί να παρέχει πληροφορίες π.χ. για την τρέχουσα ταχύτητα, για την αρχή/τέλος ενός αυτοκινητόδρομου ή δρόμου, τότε απαγορεύεται η προσπέραση ή για μονόδρομους.

Αν το αυτοκίνητο υπερβεί το όριο ταχύτητας, θα εμφανιστεί σχετική ένδειξη στην οθόνη του οδηγού και στην προβολή ενδείξεων στο παρμπρίζ (Head-Up display)\*.

Όταν αλλάζει το όριο ταχύτητας, υπάρχει η δυνατότητα ηχητικής προειδοποίησης, η οποία ενεργοποιείται στην κεντρική οθόνη.<sup>[3]</sup>

- 1 Πατήστε το κουμπί
- 2 Επιλέξτε Υποστήριξη οδηγού>Safety assistance
- 3 Ενεργοποίηση του Ήχος για το νέο όριο ταχύτητας

Οι Πληροφορίες οδικής σήμανσης περιλαμβάνουν επίσης επιμέρους λειτουργίες που μπορούν να προειδοποιήσουν τον/την οδηγό αν υπερβεί το όριο ταχύτητας ή αν υπάρχει κάμερα ελέγχου ταχύτητας.

#### Σημείωση

Σε ορισμένες αγορές, η λειτουργία πληροφοριών οδικής σήμανσης διατίθεται μόνο σε συνδυασμό με χαρτογραφικό υλικό.

Το περιεχόμενο του παρόντος εγχειριδίου αντιπροσωπεύει την κατάσταση του εγχειριδίου χρήσης κατά τη στιγμή της εκτύπωσης και ενδέχεται να μην είναι απόλυτα έγκυρο σε μελλοντικές περιπτώσεις. Για περισσότερες πληροφορίες, ανατρέξτε στην πρώτη σελίδα για να δείτε ολόκληρη τη δήλωση αποποίησης ευθύνης.

### Προειδοποίηση

- Η λειτουργία είναι επιβλητική λειτουργία υποστήριξης του οδηγού που προορίζεται να κάνει την οδήγηση ευκολότερη και ασφαλέστερη – δεν μπορεί να διαχειριστεί όλες τις καταστάσεις σε όλες τις κυκλοφοριακές, καιρικές και οδικές συνθήκες.
- Συνιστάται ο οδηγός να διαβάσει όλες τις ενότητες στο εγχειρίδιο κατόχου που αφορούν σε αυτή τη λειτουργία για να ενημερωθεί σχετικά με παράγοντες, όπως οι περιορισμοί της, και τι πρέπει να γνωρίζει πριν χρησιμοποιήσει το σύστημα.
- Οι λειτουργίες υποστήριξης οδηγού δεν υποκαθιστούν την προσοχή και την κρίση του οδηγού. Ο οδηγός είναι πάντοτε υπεύθυνος να διασφαλίζει ότι το αυτοκίνητο οδηγείται με ασφαλή τρόπο, με την κατάλληλη ταχύτητα, σε κατάλληλη απόσταση από άλλα οχήματα και σύμφωνα με τον κώδικα οδικής κυκλοφορίας.

\* Προαιρετικός εξοπλισμός/αξεσουάρ.

[1] Απαιτείται σύνδεση στο διαδίκτυο για να λειτουργήσουν οι Πληροφορίες οδικής σήμανσης.

[2] Τα οδικά σήματα εξαρτώνται από την εκάστοτε αγορά - οι εικόνες σε αυτές τις οδηγίες δείχνουν απλώς μερικά παραδείγματα.

[3] Η λειτουργία είναι διαθέσιμη μόνο για αυτοκίνητα με Intelligent Speed Assist.

## 10.11.2. Περιορισμοί για τις Πληροφορίες οδικής σήμανσης\*

Η λειτουργία Πληροφοριών οδικής σήμανσης μπορεί να έχει περιορισμούς σε ορισμένες περιπτώσεις.

Η λειτουργία είναι διαθέσιμη σε ορισμένες αγορές.

Αίτια περιορισμού της λειτουργίας είναι ενδεικτικά τα εξής:

- Ξεθωριασμένα σήματα
- Σήματα τοποθετημένα πάνω σε στροφή
- Σήματα που έχουν περιστραφεί ή υποστεί ζημιά
- Σήματα τοποθετημένα σε σημεία ψηλότερα από το επίπεδο του δρόμου
- Σήματα που κρύβονται πλήρως/μερικώς ή που δεν έχουν τοποθετηθεί σωστά
- σήματα εντελώς ή μερικώς καλυμμένα από πάγο, χιόνι ή/και βρομιά
- Οι ψηφιακοί οδικοί χάρτες είναι παρωχημένοι, ανακριβείς ή δεν περιέχουν πληροφορίες ταχύτητας<sup>[1]</sup>
- δεν υπάρχει σύνδεση στο διαδίκτυο.
- έγκριση για το Google Maps<sup>[2]</sup>.

### Σημείωση

Σε ορισμένες αγορές, η λειτουργία πληροφοριών οδικής σήμανσης διατίθεται μόνο σε συνδυασμό με χαρτογραφικό υλικό.



### Σημείωση

Αυτή η λειτουργία χρησιμοποιεί τη μονάδα κάμερας και ραντάρ του αυτοκινήτου, η οποία έχει ορισμένους γενικούς περιορισμούς.

\* Προαιρετικός εξοπλισμός/αξεσουάρ.

<sup>[1]</sup> Δεν υπάρχει χαρτογραφικό υλικό με πληροφορίες για τα όρια ταχύτητας για όλες τις περιοχές.

<sup>[2]</sup> Διαβάστε περισσότερα στο [Maps Privacy center](#).

## 10.11.3. Προειδοποίηση για όριο ταχύτητας και κάμερες ελέγχου ταχύτητας από τις Πληροφορίες οδικής σήμανσης\*

Οι Πληροφορίες οδικής σήμανσης περιλαμβάνουν επίσης επιμέρους λειτουργίες που μπορούν να προειδοποιήσουν τον/την οδηγό, αν υπερβεί το όριο ταχύτητας ή αν υπάρχουν κάμερες ελέγχου ταχύτητας <sup>[1]</sup>. Η λειτουργία είναι διαθέσιμη σε ορισμένες αγορές.

### Προειδοποίηση για υπέρβαση ορίου ταχύτητας



Ως προειδοποίηση ταχύτητας αναβοσβήνει το σύμβολο στην οθόνη του οδηγού όταν το αυτοκίνητο υπερβεί το όριο ταχύτητας. Εκτός από την οπτική προειδοποίηση, μετά την έναρξη της οπτικής προειδοποίησης ακούγεται και μια ηχητική προειδοποίηση. Αυτή η προειδοποίηση μπορεί επίσης να αντικατασταθεί από την απόκριση του πεντάλ <sup>[2]</sup>.

### Προειδοποίηση για κάμερα ελέγχου ταχύτητας



Τα αυτοκίνητα με λειτουργία Πληροφοριών οδικής σήμανσης και δεδομένα χάρτη <sup>[1]</sup> μπορούν να ενημερώνουν τον/την οδηγό για επερχόμενες κάμερες ταχύτητας στην οθόνη του οδηγού, υπό την προϋπόθεση ότι ο χάρτης πλοήγησης για την τρέχουσα περιοχή περιέχει πληροφορίες για κάμερες ταχύτητας.

\* Προαιρετικός εξοπλισμός/αξεσουάρ.

<sup>[1]</sup> Οι πληροφορίες για κάμερες ελέγχου ταχύτητας στον χάρτη πλοήγησης δεν είναι διαθέσιμες για όλες τις αγορές/περιοχές.

<sup>[2]</sup> Η λειτουργία δεν είναι διαθέσιμη για αυτοκίνητα με πετρελαιοκινητήρα.

## 10.11.4. Πρόγραμμα απεικόνισης για τις Πληροφορίες οδικής σήμανσης\*

Η λειτουργία Πληροφοριών οδικής σήμανσης εμφανίζει τα οδικά σήματα με διαφορετικούς τρόπους, ανάλογα με το σήμα και την κατάσταση. Οι παρακάτω εικόνες είναι ενδεικτικές.

Το περιεχόμενο του παρόντος εγχειριδίου αντιπροσωπεύει την κατάσταση του εγχειριδίου χρήσης κατά τη στιγμή της εκτύπωσης και ενδέχεται να μην είναι απόλυτα έγκυρο σε μελλοντικές περιπτώσεις. Για περισσότερες πληροφορίες, ανατρέξτε στην πρώτη σελίδα για να δείτε ολόκληρη τη δήλωση αποποίησης ευθύνης.

Η λειτουργία είναι διαθέσιμη σε ορισμένες αγορές.



Παράδειγμα<sup>[1]</sup> πληροφοριών ορίου ταχύτητας που ανιχνεύθηκε.

Όταν η λειτουργία ανιχνεύσει ένα οδικό σήμα υποχρεωτικού ορίου ταχύτητας, το σήμα εμφανίζεται ως σύμβολο στην οθόνη του οδηγού.

Αν το αυτοκίνητο διαθέτει χαρτογραφικό υλικό\*, εμφανίζονται επίσης πληροφορίες για την ταχύτητα από τον χάρτη, που σημαίνει ότι στην οθόνη του οδηγού μπορεί να εμφανίζονται ή να αλλάζουν οι πληροφορίες για το όριο ταχύτητας χωρίς να έχετε περάσει από σήμα ορίου ταχύτητας.



Εκτός από το σύμβολο ορίου ταχύτητας, μπορεί να εμφανιστεί επίσης ένα πρόσθετο σήμα, όπως "απαγορεύεται η προσπέραση".



Κατά την είσοδο σε σημείο που υπάρχουν απαγορευτικά σήματα, ή όταν το απαγορευτικό επιβεβαιωθεί με ένα σήμα και δεδομένα χάρτη, ο/η οδηγός προειδοποιείται από ένα σύμβολο που αναβοσβήνει στην οθόνη του οδηγού και μια ηχητική προειδοποίηση.<sup>[2]</sup>

## Όριο ταχύτητας ή τέλος αυτοκινητοδρόμου

Όταν η λειτουργία ανιχνεύσει "έμμεσο σήμα ορίου ταχύτητας" που δηλώνει το τέλος του τρέχοντος ορίου ταχύτητας – π.χ. στο τέλος ενός αυτοκινητόδρομου – στην οθόνη του οδηγού εμφανίζεται ένα σύμβολο με το αντίστοιχο οδικό σήμα.

Αν το αυτοκίνητο διαθέτει χαρτογραφικό υλικό\*, τα άμεσα σήματα ορίου ταχύτητας εμφανίζονται κανονικά – τα έμμεσα σήματα ορίου ταχύτητας εμφανίζονται μόνο αν στα δεδομένα του χάρτη δεν συμπεριλαμβάνονται πληροφορίες για το όριο ταχύτητας για το συγκεκριμένο τμήμα του δρόμου.

Παράδειγμα έμμεσου σήματος ορίου ταχύτητας:

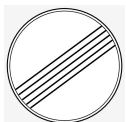

Τέλος όλων των εμποδίων.



Τέλος αυτοκινητοδρόμου.

Το σύμβολο στην οθόνη του οδηγού σβήνει λίγο μετά και ανάβει ξανά την επόμενη φορά που περάσετε από ένα σήμα ορίου ταχύτητας.

Το περιεχόμενο του παρόντος εγχειριδίου αντιπροσωπεύει την κατάσταση του εγχειριδίου χρήσης κατά τη στιγμή της εκτύπωσης και ενδέχεται να μην είναι απόλυτα έγκυρο σε μελλοντικές περιπτώσεις. Για περισσότερες πληροφορίες, ανατρέξτε στην πρώτη σελίδα για να δείτε ολόκληρη τη δήλωση αποποίησης ευθύνης.

## Αλλαγμένο όριο ταχύτητας

Όταν περνάτε ένα σήμα ορίου ταχύτητας όταν αλλάζει ένα όριο ταχύτητας στην οθόνη οδηγού εμφανίζεται ένα σύμβολο με το αντίστοιχο σήμα κυκλοφορίας.



Παράδειγμα σήματος ορίου ταχύτητας.

Το σύμβολο στην οθόνη του οδηγού σβήνει λίγο μετά και ανάβει ξανά την επόμενη φορά που περάσετε από ένα σήμα ορίου ταχύτητας.

Αν το αυτοκίνητο διαθέτει χαρτογραφικό υλικό\*, τα σήματα ορίου ταχύτητας εμφανίζονται στην οθόνη του οδηγού όταν στα δεδομένα του χάρτη συμπεριλαμβάνονται πληροφορίες για το όριο ταχύτητας για το συγκεκριμένο τμήμα του δρόμου, ακόμη κι αν δεν περάσετε από κάποιο άμεσο σήμα ορίου ταχύτητας. Αν τα δεδομένα χάρτη δεν περιέχουν πληροφορίες, το σήμα σβήνει μετά από λίγο.

## Πρόσθετα σήματα

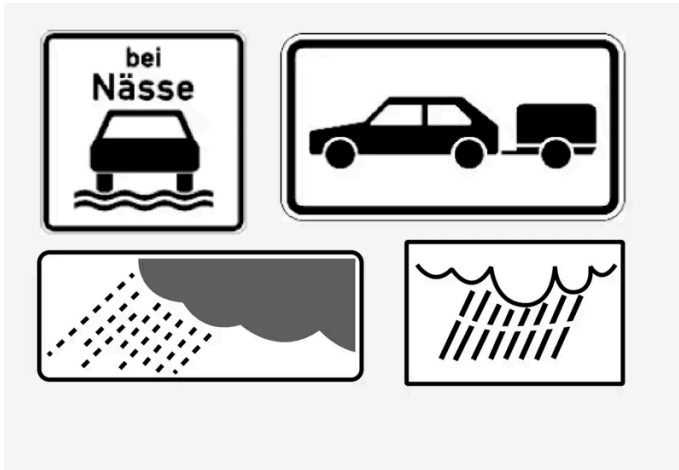

Παραδείγματα πρόσθετων σημάτων.

Ορισμένες φορές, για τον ίδιο δρόμο υπάρχουν σήματα με διαφορετικά όρια ταχύτητας - τότε ένα πρόσθετο σήμα δείχνει σε ποιες περιπτώσεις ισχύουν τα διαφορετικά όρια ταχύτητας. Το τμήμα του δρόμου μπορεί να είναι ιδιαίτερα επικίνδυνο για ατυχήματα όταν βρέχει ή/και όταν επικρατεί ομίχλη, για παράδειγμα.

Ένα πρόσθετο σήμα σχετικά με τη βροχή εμφανίζεται μόνο αν οι υαλοκαθαριστήρες του παρμπρίζ βρίσκονται σε λειτουργία.

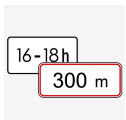

Ορισμένες ταχύτητες ισχύουν μόνο μετά από π.χ. μια συγκεκριμένη απόσταση σε μια συγκεκριμένη ώρα της ημέρας. Η προσοχή του οδηγού εφιστάται στην περίπτωση μέσω ενός συμβόλου πρόσθετου σήματος κάτω από το σύμβολο που δείχνει την ταχύτητα.

## Σήμα για "Σχολείο" και "Παιδότοπο"



Στην οθόνη του οδηγού μπορεί να εμφανιστεί ένα σήμα για Σχολείο ή Παιδιά που παίζουν, αν είναι διαθέσιμα τα δεδομένα.

\* Προαιρετικός εξοπλισμός/αξεσουάρ.

Το περιεχόμενο του παρόντος εγχειριδίου αντιπροσωπεύει την κατάσταση του εγχειριδίου χρήσης κατά τη στιγμή της εκτύπωσης και ενδέχεται να μην είναι απόλυτα έγκυρο σε μελλοντικές περιπτώσεις. Για περισσότερες πληροφορίες, ανατρέξτε στην πρώτη σελίδα για να δείτε ολόκληρη τη δήλωση αποποίησης ευθύνης.

[1] Τα οδικά σήματα εξαρτώνται από την εκάστοτε αγορά - οι εικόνες σε αυτές τις οδηγίες είναι απλώς ενδεικτικές.

[2] Ισχύει σε ορισμένες αγορές.

---

## 10.12. Λειτουργίες στάθμευσης

---

### 10.12.1. Park Assist

---

#### 10.12.1.1. Υποβοήθηση στάθμευσης\*

Το Σύστημα υποβοήθησης στάθμευσης μπορεί να βοηθήσει τον οδηγό όταν πραγματοποιεί ελιγμούς σε στενά σημεία, επισημαίνοντας την απόσταση μέχρι τα εμπόδια με ηχητικά σήματα σε συνδυασμό με γραφικά στην κεντρική οθόνη.

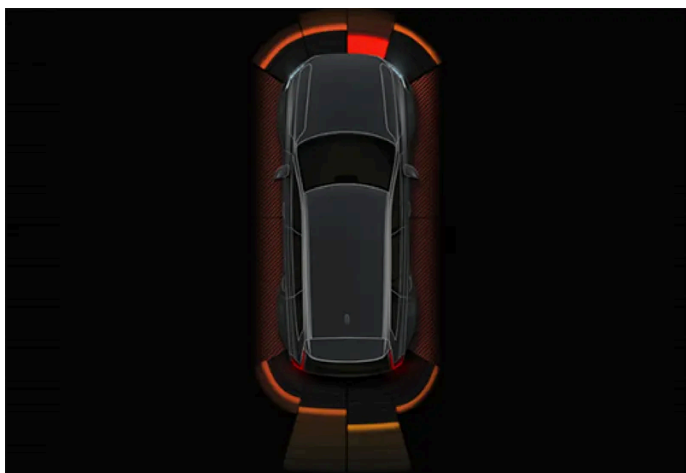

Ενδεικτική προβολή οθόνης που δείχνει ζώνες εμποδίων και τους τομείς των αισθητήρων.

Στην κεντρική οθόνη εμφανίζεται συνοπτικά η σχέση ανάμεσα στο αυτοκίνητο και τα εμπόδια που έχουν ανιχνευτεί.

Ο τομέας που επισημαίνεται δείχνει τη θέση του εμποδίου. Όσο πιο κοντά βρίσκεται το σύμβολο του αυτοκινήτου στο πλαίσιο ενός τομέα που επισημαίνεται μπροστά/πίσω, τόσο μικρότερη είναι η απόσταση ανάμεσα στο αυτοκίνητο και το εμπόδιο που έχει ανιχνευτεί.

Οι πλαϊνοί τομείς αλλάζουν χρώμα καθώς η απόσταση ανάμεσα στο αυτοκίνητο και το αντικείμενο μειώνεται.

Όσο μικρότερη είναι η απόσταση μέχρι το εμπόδιο, τόσο πιο γρήγορα ηχητικό σήμα. Οι υπόλοιποι ήχοι του ηχοσυστήματος σιγούν αυτόματα.



Το ηχητικό σήμα για τα εμπόδια μπροστά και στα πλάγια του αυτοκινήτου είναι ενεργό όταν το αυτοκίνητο κινείται, αλλά σταματά όταν παραμένει σταματημένο επί 2 δευτερόλεπτα περίπου. Το ηχητικό σήμα για τα εμπόδια πίσω από το αυτοκίνητο είναι επίσης ενεργό όταν το αυτοκίνητο είναι σταματημένο.

Το περιεχόμενο του παρόντος εγχειριδίου αντιπροσωπεύει την κατάσταση του εγχειριδίου χρήσης κατά τη στιγμή της εκτύπωσης και ενδέχεται να μην είναι απόλυτα έγκυρο σε μελλοντικές περιπτώσεις. Για περισσότερες πληροφορίες, ανατρέξτε στην πρώτη σελίδα για να δείτε ολόκληρη τη δήλωση αποποίησης ευθύνης.

Σε απόσταση περίπου 30 cm(1 ft) από ένα εμπόδιο που βρίσκεται πίσω ή μπροστά από το αυτοκίνητο, το ηχητικό σήμα είναι σταθερό και το πεδίο του ενεργού αισθητήρα που βρίσκεται πιο κοντά στο σύμβολο του αυτοκινήτου είναι γεμάτο.

Σε απόσταση περίπου 25 cm(0.8 ft) από ένα εμπόδιο στα πλάγια, το σήμα ηχεί ως έντονος παλμικός τόνος και το πεδίο του ενεργού αισθητήρα αλλάζει χρώμα από ΠΟΡΤΟΚΑΛΙ σε ΚΟΚΚΙΝΟ.

Μπορείτε να ρυθμίσετε την ένταση ήχου για το Σύστημα υποβοήθησης στάθμευσης στις ρυθμίσεις της υποβοήθησης στάθμευσης. Για να ρυθμίσετε την ένταση ήχου:

- 1 Ενεργοποιήστε τη λειτουργία υποβοήθησης στάθμευσης, οδηγώντας κοντά σε ένα αντικείμενο ή πατώντας το εικονίδιο κάμερας  στη κάτω μέρος της κεντρικής οθόνης.
- 2 Πατήστε στις ρυθμίσεις  στην επάνω δεξιά γωνία της προβολής κάμερας <sup>[1]</sup>.
- 3 Ρυθμίστε την ένταση ήχου όπως επιθυμείτε.

#### Σημείωση

Με εξαίρεση τον τομέα που βρίσκεται πιο κοντά στο σύμβολο του αυτοκινήτου, οι ηχητικές προειδοποιήσεις ενεργοποιούνται μόνο για αντικείμενα που βρίσκονται ακριβώς στην πορεία του αυτοκινήτου.

#### Προειδοποίηση

- Οι αισθητήρες στάθμευσης λειτουργούν επικουρικά με την προσοχή του/της οδηγού στον περιβάλλοντα χώρο γύρω από το αυτοκίνητο. Η ικανότητά τους να ανιχνεύουν εμπόδια σε συγκεκριμένες γωνίες μπορούν να επηρεαστούν από τις συνθήκες που επικρατούν κατά τη χρήση.
- Προσέξτε ιδιαίτερα μήπως βρίσκονται άνθρωποι ή ζώα κοντά στο αυτοκίνητο.
- Πρέπει να θυμάστε ότι το μπροστινό μέρος του αυτοκινήτου μπορεί να προεκβάλλει προς τη ροή των επερχόμενων οχημάτων την ώρα που κάνετε ελιγμό στάθμευσης.
- Τα αντικείμενα/εμπόδια ενδέχεται να βρίσκονται πιο κοντά στο αυτοκίνητο από ό,τι φαίνεται στην οθόνη.

#### Προειδοποίηση

- Η λειτουργία είναι επιβοηθητική λειτουργία υποστήριξης του οδηγού που προορίζεται να κάνει την οδήγηση ευκολότερη και ασφαλέστερη – δεν μπορεί να διαχειριστεί όλες τις καταστάσεις σε όλες τις κυκλοφοριακές, καιρικές και οδικές συνθήκες.
- Συνιστάται ο οδηγός να διαβάσει όλες τις ενότητες στο εγχειρίδιο κατόχου που αφορούν σε αυτή τη λειτουργία για να ενημερωθεί σχετικά με παράγοντες, όπως οι περιορισμοί της, και τι πρέπει να γνωρίζει πριν χρησιμοποιήσει το σύστημα.
- Οι λειτουργίες υποστήριξης οδηγού δεν υποκαθιστούν την προσοχή και την κρίση του οδηγού. Ο οδηγός είναι πάντοτε υπεύθυνος να διασφαλίζει ότι το αυτοκίνητο οδηγείται με ασφαλή τρόπο, με την κατάλληλη ταχύτητα, σε κατάλληλη απόσταση από άλλα οχήματα και σύμφωνα με τον κώδικα οδικής κυκλοφορίας.

\* Προαιρετικός εξοπλισμός/αξεσουάρ.

[1] Αν το σύμβολο ρυθμίσεων δεν εμφανίζεται, πιέστε ήπια στην κεντρική οθόνη για να ενεργοποιηθούν τα εικονίδια.

## 10.12.1.2. Park Assist Pilot μπροστά, πίσω και στα πλάγια\*

Το Park Assist Pilot συμπεριφέρεται διαφορετικά, ανάλογα ποιο τμήμα του αυτοκινήτου πλησιάζει σε εμπόδιο.

### Προς τα εμπρός

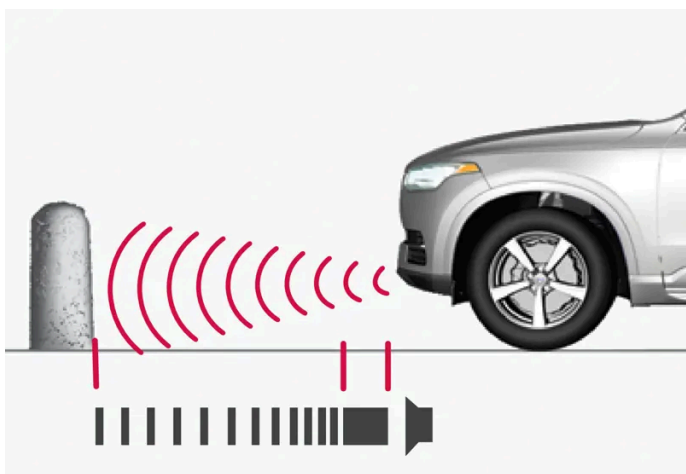

Η προειδοποίηση ηχεί ως σταθερό ηχητικό σήμα όταν η απόσταση μέχρι κάποιο εμπόδιο είναι μικρότερη από 30 cm (1 ft) περίπου.

Οι μπροστινοί αισθητήρες του συστήματος υποβοήθησης στάθμευσης ενεργοποιούνται αυτόματα με την εκκίνηση του κινητήρα. Είναι ενεργοί σε ταχύτητες κάτω από 10 km/h (6 mph).

Η εμβέλεια μέτρησης είναι περίπου 80 cm (2,5 ft) μπροστά από το αυτοκίνητο.

#### **i** Σημείωση

Το σύστημα υποβοήθησης στάθμευσης απενεργοποιείται όταν χρησιμοποιήσετε το χειρόφρενο ή όταν επιλέξετε τη θέση **P** αν το αυτοκίνητο διαθέτει αυτόματο κιβώτιο ταχυτήτων.

#### **!** Σημαντικό

Όταν έχουν τοποθετηθεί πρόσθετες λάμπες: Πρέπει να θυμάστε ότι δεν πρέπει να εμποδίζουν τους αισθητήρες – οι πρόσθετες λάμπες μπορεί να ανιχνευτούν ως εμπόδια.

## Προς τα πίσω

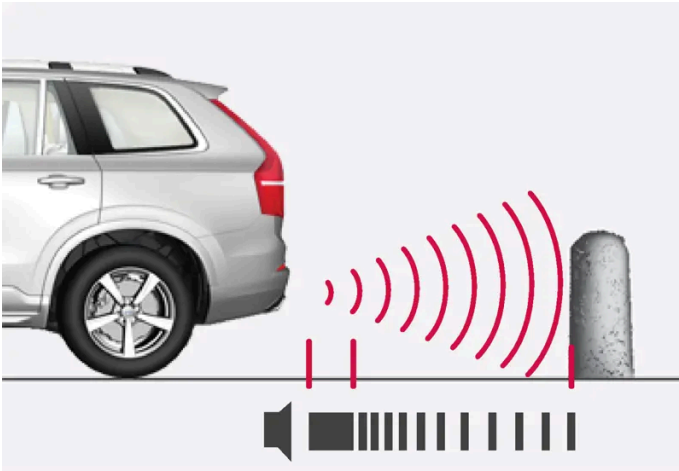

Το προειδοποιητικό σήμα ηχεί με σταθερό ηχητικό τόνο όταν η απόσταση μέχρι κάποιο εμπόδιο είναι μικρότερη από 30 cm (1 ft) περίπου.

Οι οπίσθιοι αισθητήρες ενεργοποιούνται αν το αυτοκίνητο κυλίσει προς τα πίσω χωρίς να έχει επιλεγεί μια σχέση ή όταν ο μοχλός ταχυτήτων μετακινηθεί στην όπισθεν.

Η εμβέλεια μέτρησης είναι περίπου 1,5 μέτρο (5 ft) πίσω από το αυτοκίνητο.

Όταν κινείστε με την όπισθεν με τρέιλερ συνδεδεμένο στο ηλεκτρικό σύστημα του αυτοκινήτου, το σύστημα υποβοήθησης στάθμευσης προς τα πίσω απενεργοποιείται αυτόματα.

### **i** Σημείωση

Όταν κινείστε με την όπισθεν π.χ. με τρέιλερ ή βάση ποδηλάτων στον κοτσαδόρο - χωρίς αυθεντικό καλώδιο τρέιλερ Βολνο - πρέπει να απενεργοποιήσετε χειροκίνητα το σύστημα υποβοήθησης στάθμευσης ώστε οι αισθητήρες να μην αντιδράσουν στο τρέιλερ ή τη βάση ποδηλάτων.

## Στο πλάι

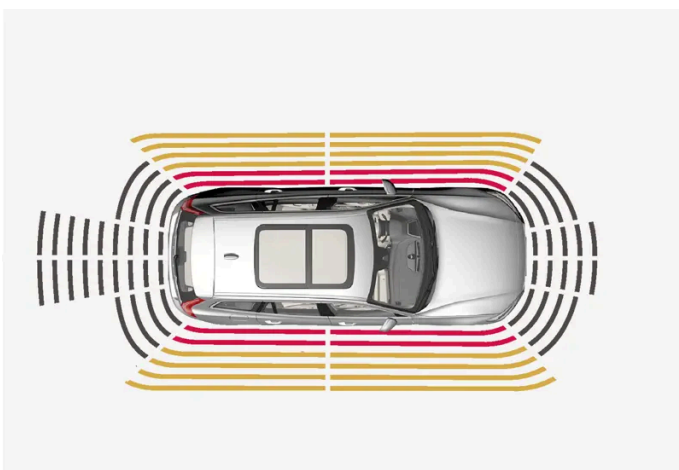

Το προειδοποιητικό σήμα ηχεί με έναν έντονο παλμικό τόνο όταν η απόσταση μέχρι κάποιο εμπόδιο είναι μικρότερη από 25 cm (0.8 ft) περίπου.

Οι πλευρικοί αισθητήρες υποβοήθησης στάθμευσης ενεργοποιούνται αυτόματα με την εκκίνηση του κινητήρα. Είναι ενεργοί σε ταχύτητες κάτω από 10 km/h (6 mph).

Το περιεχόμενο του παρόντος εγχειριδίου αντιπροσωπεύει την κατάσταση του εγχειριδίου χρήσης κατά τη στιγμή της εκτύπωσης και ενδέχεται να μην είναι απόλυτα έγκυρο σε μελλοντικές περιπτώσεις. Για περισσότερες πληροφορίες, ανατρέξτε στην πρώτη σελίδα για να δείτε ολόκληρη τη δήλωση αποποίησης ευθύνης.

Η εμβέλεια μέτρησης είναι περίπου 25 cm (0.8 ft) από τα πλάγια.

Ωστόσο, η εμβέλεια ανίχνευσης των πλαϊνών αισθητήρων αυξάνεται σημαντικά όταν αυξάνεται η γωνία των μπροστινών τροχών, που σημαίνει ότι, όταν στρίβετε το τιμόνι, μπορούν να ανιχνευτούν εμπόδια που βρίσκονται διαγωνίως πίσω ή μπροστά από το όχημα σε απόσταση 90 cm (3 ft) περίπου.

\* Προαιρετικός εξοπλισμός/αξεσουάρ.

---

### 10.12.1.3. Ενεργοποίηση και απενεργοποίηση του συστήματος υποβοήθησης στάθμευσης\*

Μπορείτε να ενεργοποιήσετε ή να απενεργοποιήσετε τη λειτουργία υποβοήθησης στάθμευσης.

Οι μπροστινοί και οι πλευρικοί αισθητήρες υποβοήθησης στάθμευσης ενεργοποιούνται αυτόματα με την εκκίνηση του κινητήρα. Οι πίσω αισθητήρες ενεργοποιούνται αν το αυτοκίνητο κυλίσει προς τα πίσω ή όταν επιλεγεί η όπισθεν.



Ενεργοποιήστε ή απενεργοποιήστε τη λειτουργία με αυτό το κουμπί στην προβολή κάμερας συστήματος στάθμευσης.

- Φωτισμένο κουμπί – η λειτουργία είναι ενεργοποιημένη.
- Σβηστό κουμπί – η λειτουργία είναι απενεργοποιημένη.

Στα αυτοκίνητα με κάμερα υποβοήθησης στάθμευσης\*, το Park Assist Pilot μπορεί επίσης να ενεργοποιηθεί ή να απενεργοποιηθεί από τη σχετική προβολή κάμερας.

\* Προαιρετικός εξοπλισμός/αξεσουάρ.

---

### 10.12.1.4. Περιορισμοί του συστήματος υποβοήθησης στάθμευσης\*

Το Σύστημα υποβοήθησης στάθμευσης δεν μπορεί να ανιχνεύει τα πάντα σε όλες τις περιπτώσεις και, για τον λόγο αυτό, η λειτουργία του μπορεί να είναι περιορισμένη σε ορισμένες περιπτώσεις.

Ο οδηγός πρέπει να γνωρίζει τα παρακάτω παραδείγματα περιορισμών του συστήματος υποβοήθησης στάθμευσης:



### Προειδοποίηση

- Η ικανότητα των καμερών υποβοήθησης στάθμευσης να αναπαράγουν με ακρίβεια τον περιβάλλοντα χώρο σε όλες τις ζώνες γύρω από το αυτοκίνητο μπορεί να επηρεαστεί από τις συνθήκες που επικρατούν κατά τη χρήση.
- Προσέξτε ιδιαίτερα μήπως βρίσκονται άνθρωποι ή ζώα κοντά στο αυτοκίνητο.
- Πρέπει να θυμάστε ότι το μπροστινό μέρος του αυτοκινήτου μπορεί να προεκβάλλει προς τη ροή των επερχόμενων οχημάτων την ώρα που κάνετε ελιγμό στάθμευσης.
- Τα αντικείμενα/εμπόδια ενδέχεται να βρίσκονται πιο κοντά στο αυτοκίνητο από ό,τι φαίνεται στην οθόνη.

### Προειδοποίηση



Προσέχετε ιδιαίτερα όταν κινείστε με την όπισθεν όταν αυτό το σύμβολο είναι αναμμένο, αν υπάρχει προσαρτημένο τρέιλερ, βάση ποδηλάτων ή παρόμοιο σύστημα ηλεκτρικά συνδεδεμένο στο αυτοκίνητο.

Όταν το σύμβολο δεν είναι αναμμένο, οι πίσω αισθητήρες υποβοήθησης στάθμευσης είναι **απενεργοποιημένοι** και σας προειδοποιούν για την ύπαρξη αντικειμένων.

### Σημαντικό

Τα αντικείμενα, π.χ. αλυσίδες, λεπτοί γυαλιστεροί στύλοι ή χαμηλά κιγκλιδώματα, μπορεί να βρίσκονται στη "σκιά του σήματος" όπου προσωρινά δεν ανιχνεύονται από τους αισθητήρες - ο παλμικός ηχητικός τόνος μπορεί τότε να σταματήσει αντί να αλλάξει στον αναμενόμενο συνεχή τόνο.

Οι αισθητήρες δεν μπορούν να ανιχνεύσουν ψηλά αντικείμενα, όπως αποβάθρες φόρτωσης που προεκβάλλουν.

- Σε τέτοιες περιπτώσεις, πρέπει να προσέχετε ιδιαίτερα και να αλλάξετε θέση στο αυτοκίνητο πολύ αργά ή ακόμη και να σταματήσετε τον ελιγμό στάθμευσης - μπορεί να υπάρχει μεγάλος κίνδυνος να προκληθεί ζημιά σε οχήματα ή σε άλλα αντικείμενα καθώς οι πληροφορίες από τους αισθητήρες δεν είναι πάντοτε αξιόπιστες σε τέτοιες συνθήκες.

### Σημαντικό

Σε ορισμένες περιπτώσεις, το σύστημα υποβοήθησης στάθμευσης μπορεί να ενεργοποιηθεί εσφαλμένα από εξωτερικές πηγές ήχου που εκπέμπουν στις ίδιες συχνότητες υπερήχων με αυτές που λειτουργεί το σύστημα.

Τέτοιες πηγές μπορεί να είναι οι κόνρες, ο θόρυβος βρεγμένων ελαστικών στο οδόστρωμα, τα αερόφρενα, ο θόρυβος από τις εξατμίσεις μοτοσικλετών, κ.λπ.

### Σημείωση

Επειδή ο κοτσαδόρος είναι συνδεδεμένος με το ηλεκτρικό σύστημα του αυτοκινήτου, στη μέτρηση της απόστασης μέχρι ένα αντικείμενο πίσω από το αυτοκίνητο συνυπολογίζεται το τμήμα που κοτσαδόρου που προεκβάλλει.

\* Προαιρετικός εξοπλισμός/αξεσουάρ.

## 10.12.1.5. Ενδεικτικές λυχνίες και μηνύματα για το σύστημα υποβοήθησης στάθμευσης\* και την κάμερα υποβοήθησης στάθμευσης\*

Οι ενδεικτικές λυχνίες και τα μηνύματα για το Σύστημα υποβοήθησης στάθμευσης και την Κάμερα υποβοήθησης στάθμευσης μπορούν να εμφανίζονται στην οθόνη του οδηγού ή/και στην κεντρική οθόνη. Ακολουθούν ορισμένα παραδείγματα.

Λυχνία	Μήνυμα	Ερμηνεία
	Αν η λυχνία είναι σβηστή.	Οι πίσω αισθητήρες υποβοήθησης στάθμευσης είναι <b>απενεργοποιημένοι</b> , ώστε να μην ενεργοποιούνται ηχητικές προειδοποιήσεις και επισημάνσεις για εμπόδια/αντικείμενα.
	Χρειάζεται καθαρισμ Αισθητήρες συστήμ υποβοήθησης στάθμ καλυμμένοι	Ένας ή περισσότεροι από τους αισθητήρες της λειτουργίας εμποδίζονται - ελέγξτε και διορθώστε την κατάσταση το συντομότερο δυνατόν.
	Σύστημα υποβοήθ στάθμευσης μη διαθέσιμο Απαιτείται σέρβις	Το σύστημα δεν λειτουργεί όπως θα έπρεπε. Πρέπει να απευθυνθείτε σε ένα συνεργείο <sup>[1]</sup> .

Μπορείτε να διαγράψετε το μήνυμα κειμένου πατώντας στιγμιαία το κουμπί  που βρίσκεται στο κέντρο στα δεξιά χειριστήρια του τιμονιού.

Αν το μήνυμα παραμένει, απευθυνθείτε σε ένα συνεργείο - συνιστάται να απευθυνθείτε σε ένα εξουσιοδοτημένο συνεργείο της Volvo.

### Προειδοποίηση



Προσέχετε ιδιαίτερα όταν κινείστε με την όπισθεν όταν αυτό το σύμβολο είναι αναμμένο, αν υπάρχει προσαρτημένο τρέιλερ, βάση ποδηλάτων ή παρόμοιο σύστημα ηλεκτρικά συνδεδεμένο στο αυτοκίνητο.

Όταν το σύμβολο δεν είναι αναμμένο, οι πίσω αισθητήρες υποβοήθησης στάθμευσης είναι **απενεργοποιημένοι** και σας προειδοποιούν για την ύπαρξη αντικειμένων.

## Ελαττωματική κάμερα υποβοήθησης στάθμευσης

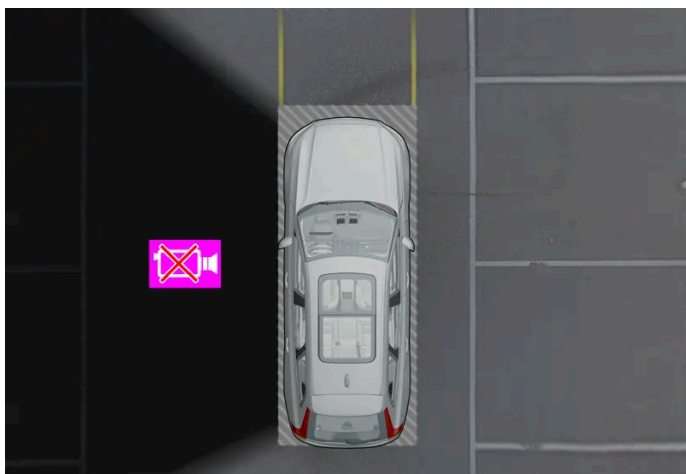

Ενδεικτική απεικόνιση όταν η αριστερή κάμερα του αυτοκινήτου δεν λειτουργεί.

Αν το τμήμα της κάμερας έχει μαύρο χρώμα, σημαίνει ότι η κάμερα δεν λειτουργεί.

Το περιεχόμενο του παρόντος εγχειριδίου αντιπροσωπεύει την κατάσταση του εγχειριδίου χρήσης κατά τη στιγμή της εκτύπωσης και ενδέχεται να μην είναι απόλυτα έγκυρο σε μελλοντικές περιπτώσεις. Για περισσότερες πληροφορίες, ανατρέξτε στην πρώτη σελίδα για να δείτε ολόκληρη τη δήλωση αποποίησης ευθύνης.

Μαύρο τμήμα κάμερας μπορεί να εμφανίζεται επίσης στις παρακάτω περιπτώσεις, ωστόσο **χωρίς** το σύμβολο ελαττωματικής κάμερας:

- ανοικτή πόρτα
- ανοικτή πόρτα χώρου αποσκευών
- αναδιπλωμένος εξωτερικός καθρέπτης.

\* Προαιρετικός εξοπλισμός/αξεσουάρ.

<sup>[1]</sup> Συνιστάται να απευθυνθείτε σε ένα εξουσιοδοτημένο συνεργείο της Volvo.

---

## 10.12.2. Κάμερα υποβοήθησης στάθμευσης

---

### 10.12.2.1. Κάμερα υποβοήθησης στάθμευσης\*

Η κάμερα υποβοήθησης στάθμευσης μπορεί να βοηθήσει τον/οδηγό όταν πραγματοποιεί ελιγμούς σε στενά σημεία, απεικονίζοντας τυχόν εμπόδια μέσω της κάμερας και με γραφική απεικόνιση στην κεντρική οθόνη.

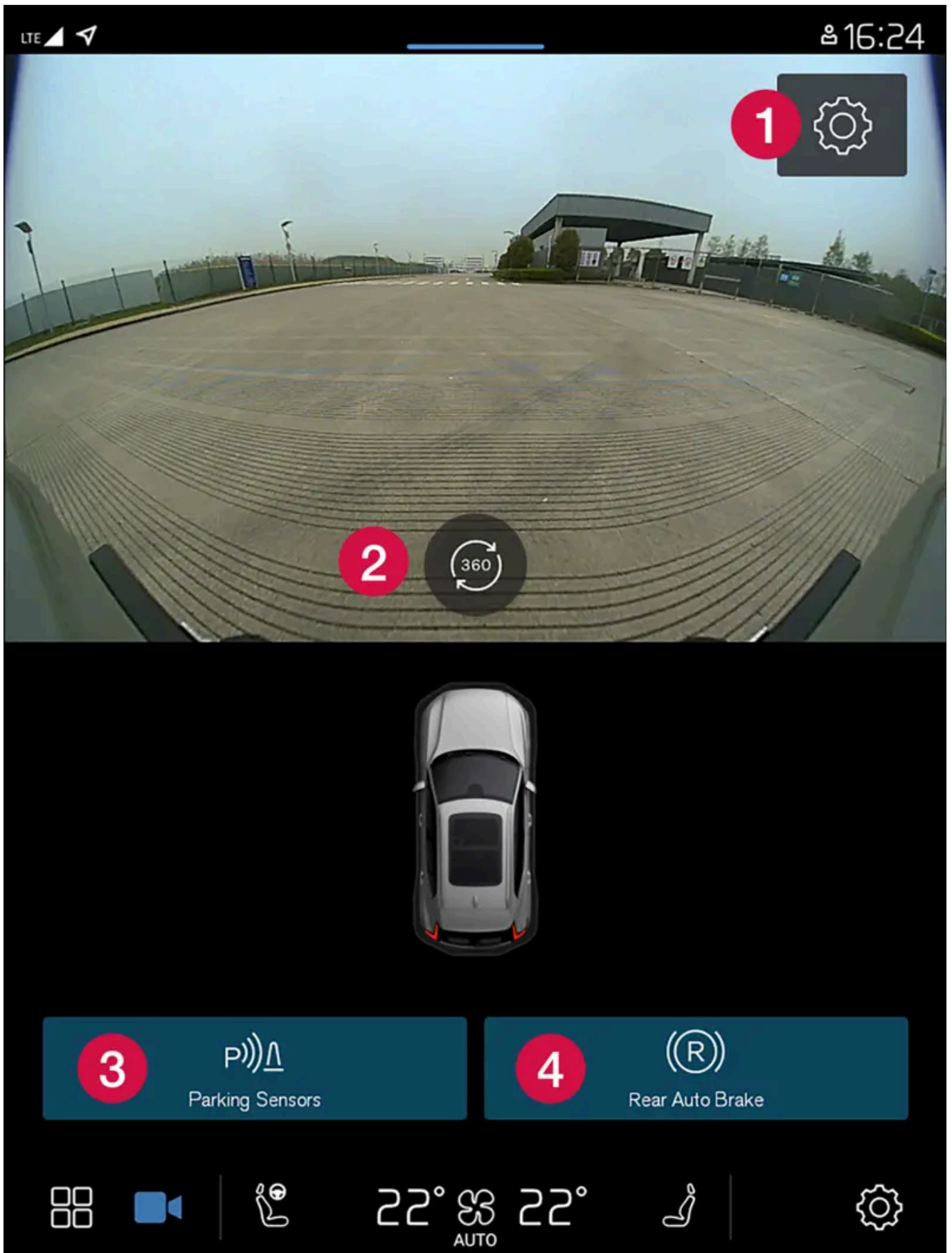

Παράδειγμα προβολής κάμερας.

Το περιεχόμενο του παρόντος εγχειριδίου αντιπροσωπεύει την κατάσταση του εγχειριδίου χρήσης κατά τη στιγμή της εκτύπωσης και ενδέχεται να μην είναι απόλυτα έγκυρο σε μελλοντικές περιπτώσεις. Για περισσότερες πληροφορίες, ανατρέξτε στην πρώτη σελίδα για να δείτε ολόκληρη τη δήλωση αποποίησης ευθύνης.

- 1 Ρυθμίσεις
- 2 Ενεργοποιεί όλες τις κάμερες για να εμφανιστεί η προβολή 360°
- 3 Ενεργοποιεί/απενεργοποιεί τους αισθητήρες υποβοήθησης στάθμευσης
- 4 Ενεργοποιεί/απενεργοποιεί την αυτόματη πέδηση κατά την όπισθεν\*

Η κάμερα υποβοήθησης στάθμευσης παρέχει επικουρική λειτουργία, η οποία ενεργοποιείται αυτόματα όταν επιλέγετε την όπισθεν ή χειροκίνητα στην κεντρική οθόνη.

#### Προειδοποίηση

- Η ικανότητα των καμερών υποβοήθησης στάθμευσης να αναπαράγουν με ακρίβεια τον περιβάλλοντα χώρο σε όλες τις ζώνες γύρω από το αυτοκίνητο μπορεί να επηρεαστεί από τις συνθήκες που επικρατούν κατά τη χρήση.
- Προσέξτε ιδιαίτερα μήπως βρίσκονται άνθρωποι ή ζώα κοντά στο αυτοκίνητο.
- Πρέπει να θυμάστε ότι το μπροστινό μέρος του αυτοκινήτου μπορεί να προεκβάλλει προς τη ροή των επερχόμενων οχημάτων την ώρα που κάνετε ελιγμό στάθμευσης.
- Τα αντικείμενα/εμπόδια ενδέχεται να βρίσκονται πιο κοντά στο αυτοκίνητο από ό,τι φαίνεται στην οθόνη.

#### Προειδοποίηση

- Η λειτουργία είναι επιβοηθητική λειτουργία υποστήριξης του οδηγού που προορίζεται να κάνει την οδήγηση ευκολότερη και ασφαλέστερη – δεν μπορεί να διαχειριστεί όλες τις καταστάσεις σε όλες τις κυκλοφοριακές, καιρικές και οδικές συνθήκες.
- Συνιστάται ο οδηγός να διαβάσει όλες τις ενότητες στο εγχειρίδιο κατόχου που αφορούν σε αυτή τη λειτουργία για να ενημερωθεί σχετικά με παράγοντες, όπως οι περιορισμοί της, και τι πρέπει να γνωρίζει πριν χρησιμοποιήσει το σύστημα.
- Οι λειτουργίες υποστήριξης οδηγού δεν υποκαθιστούν την προσοχή και την κρίση του οδηγού. Ο οδηγός είναι πάντοτε υπεύθυνος να διασφαλίζει ότι το αυτοκίνητο οδηγείται με ασφαλή τρόπο, με την κατάλληλη ταχύτητα, σε κατάλληλη απόσταση από άλλα οχήματα και σύμφωνα με τον κώδικα οδικής κυκλοφορίας.

\* Προαιρετικός εξοπλισμός/αξεσουάρ.

## 10.12.2.2. Ενεργοποίηση της κάμερας υποβοήθησης στάθμευσης\*

Η κάμερα υποβοήθησης στάθμευσης ενεργοποιείται αυτόματα όταν επιλεγεί η όπισθεν ή χειροκίνητα με ένα από τα κουμπιά λειτουργιών της κεντρικής οθόνης.

### Προβολή κάμερας κατά την όπισθεν

Όταν επιλεγεί η όπισθεν, στην οθόνη εμφανίζεται η προβολή 360° ή οποιαδήποτε από τις προβολές πλαϊνής θέασης αν είχαν επιλεγεί την τελευταία φορά ως προβολή κάμερας, διαφορετικά εμφανίζεται η πίσω προβολή.

Το περιεχόμενο του παρόντος εγχειριδίου αντιπροσωπεύει την κατάσταση του εγχειριδίου χρήσης κατά τη στιγμή της εκτύπωσης και ενδέχεται να μην είναι απόλυτα έγκυρο σε μελλοντικές περιπτώσεις. Για περισσότερες πληροφορίες, ανατρέξτε στην πρώτη σελίδα για να δείτε ολόκληρη τη δήλωση αποποίησης ευθύνης.

Την πρώτη φορά που επιλέγεται η όπισθεν όταν ο διακόπτης ανάφλεξης βρίσκεται στη θέση II και η ταχύτητα είναι κάτω από 15 km/h (9 mph), η οθόνη εμφανίζει την προβολή πίσω από το αυτοκίνητο.

## Προβολή κάμερας για χειροκίνητη ενεργοποίηση της κάμερας



Ενεργοποιήστε την κάμερα του συστήματος στάθμευσης με αυτό το κουμπί στην κεντρική οθόνη. Στην οθόνη τότε εμφανίζεται αρχικά η προβολή κάμερας που χρησιμοποιήθηκε την τελευταία φορά. Ωστόσο, μετά από κάθε εκκίνηση του κινητήρα, αντί της τελευταίας πλαινής προβολής εμφανίζεται η προβολή 360°.

- Φωτισμένο κουμπί – η λειτουργία είναι ενεργοποιημένη.
- Σβηστό κουμπί – η λειτουργία είναι απενεργοποιημένη.

## Αυτόματη απενεργοποίηση της κάμερας

Η μπροστινή προβολή σβήνει στα 25 km/h (16 mph) για να μην αποσπάται η προσοχή του οδηγού - επανενεργοποιείται αυτόματα αν η ταχύτητα μειωθεί στα 22 km/h (14 mph) εντός 1 λεπτού, με την προϋπόθεση ότι η ταχύτητα δεν υπερβαίνει τα 50 km/h (31 mph).

Οι υπόλοιπες προβολές της κάμερας σταματούν να εμφανίζονται στα 15 km/h (9 mph) και δεν επανενεργοποιούνται.

\* Προαιρετικός εξοπλισμός/αξεσουάρ.

## 10.12.2.3. Ενδεικτικές λυχνίες και μηνύματα για το σύστημα υποβοήθησης στάθμευσης\* και την κάμερα υποβοήθησης στάθμευσης\*

Οι ενδεικτικές λυχνίες και τα μηνύματα για το Σύστημα υποβοήθησης στάθμευσης και την Κάμερα υποβοήθησης στάθμευσης μπορούν να εμφανίζονται στην οθόνη του οδηγού ή/και στην κεντρική οθόνη. Ακολουθούν ορισμένα παραδείγματα.

Λυχνία	Μήνυμα	Ερμηνεία
	Αν η λυχνία είναι σβηστή.	Οι πίσω αισθητήρες υποβοήθησης στάθμευσης είναι <b>απενεργοποιημένοι</b> , ώστε να μην ενεργοποιούνται ηχητικές προειδοποιήσεις και επισημάνσεις για εμπόδια/αντικείμενα.
	Χρειάζεται καθαρισμ Αισθητήρες συστήμ υποβοήθησης στάθμ καλυμμένοι	Ένας ή περισσότεροι από τους αισθητήρες της λειτουργίας εμποδίζονται - ελέγξτε και διορθώστε την κατάσταση το συντομότερο δυνατόν.
	Σύστημα υποβοήθ στάθμευσης μη διαθέσιμο Απαιτείται σέρβις	Το σύστημα δεν λειτουργεί όπως θα έπρεπε. Πρέπει να απευθυνθείτε σε ένα συνεργείο <sup>[1]</sup> .

Μπορείτε να διαγράψετε το μήνυμα κειμένου πατώντας στιγμιαία το κουμπί που βρίσκεται στο κέντρο στα δεξιά χειριστήρια του τιμονιού.

Αν το μήνυμα παραμένει, απευθυνθείτε σε ένα συνεργείο - συνιστάται να απευθυνθείτε σε ένα εξουσιοδοτημένο συνεργείο της Volvo.

Το περιεχόμενο του παρόντος εγχειριδίου αντιπροσωπεύει την κατάσταση του εγχειριδίου χρήσης κατά τη στιγμή της εκτύπωσης και ενδέχεται να μην είναι απόλυτα έγκυρο σε μελλοντικές περιπτώσεις. Για περισσότερες πληροφορίες, ανατρέξτε στην πρώτη σελίδα για να δείτε ολόκληρη τη δήλωση αποποίησης ευθύνης.

### Προειδοποίηση



Προσέχετε ιδιαίτερα όταν κινείστε με την όπισθεν όταν αυτό το σύμβολο είναι αναμμένο, αν υπάρχει προσαρτημένο τρέιλερ, βάση ποδηλάτων ή παρόμοιο σύστημα ηλεκτρικά συνδεδεμένο στο αυτοκίνητο.

Όταν το σύμβολο δεν είναι αναμμένο, οι πίσω αισθητήρες υποβοήθησης στάθμευσης είναι **απενεργοποιημένοι** και σας προειδοποιούν για την ύπαρξη αντικειμένων.

## Ελαττωματική κάμερα υποβοήθησης στάθμευσης

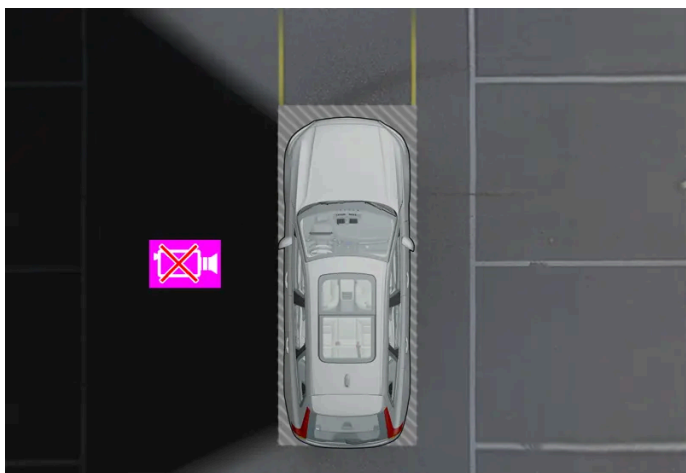

Ενδεικτική απεικόνιση όταν η αριστερή κάμερα του αυτοκινήτου δεν λειτουργεί.

Αν το τμήμα της κάμερας έχει μαύρο χρώμα, σημαίνει ότι η κάμερα δεν λειτουργεί.

Μαύρο τμήμα κάμερας μπορεί να εμφανίζεται επίσης στις παρακάτω περιπτώσεις, ωστόσο **χωρίς** το σύμβολο ελαττωματικής κάμερας:

- ανοικτή πόρτα
- ανοικτή πόρτα χώρου αποσκευών
- αναδιπλωμένος εξωτερικός καθρέπτης.

\* Προαιρετικός εξοπλισμός/αξεσουάρ.

[1] Συνιστάται να απευθυνθείτε σε ένα εξουσιοδοτημένο συνεργείο της Volvo.

## 10.12.2.4. Γραμμές υποβοήθησης στάθμευσης για την κάμερα υποβοήθησης στάθμευσης\*



Οι κάμερες Υποβοήθησης στάθμευσης δείχνουν τη θέση του αυτοκινήτου σε σχέση με τον περιβάλλοντα χώρο, εμφανίζοντας γραμμές στην οθόνη.

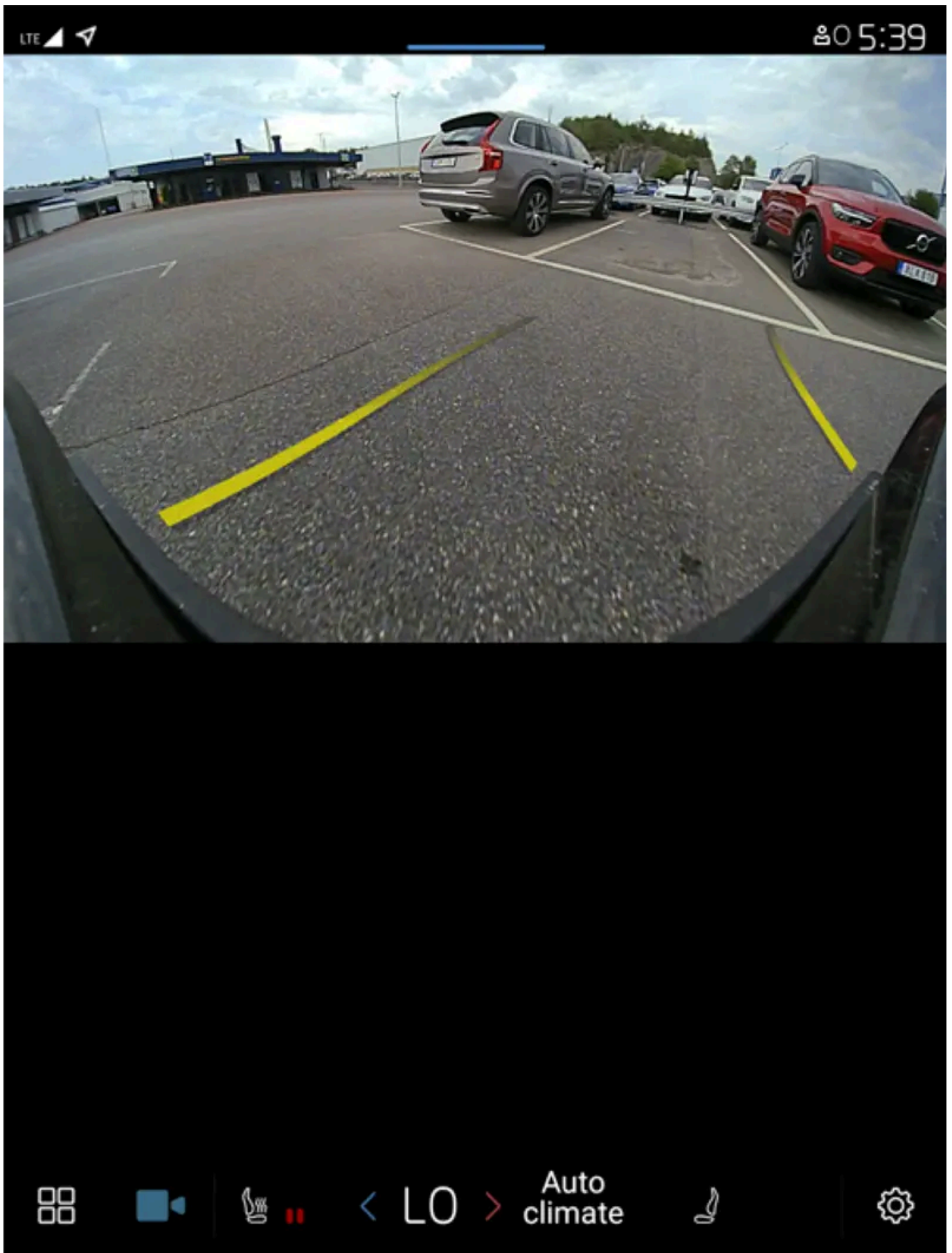

Παράδειγμα γραμμών υποβοήθησης στάθμευσης

Το περιεχόμενο του παρόντος εγχειριδίου αντιπροσωπεύει την κατάσταση του εγχειριδίου χρήσης κατά τη στιγμή της εκτύπωσης και ενδέχεται να μην είναι απόλυτα έγκυρο σε μελλοντικές περιπτώσεις. Για περισσότερες πληροφορίες, ανατρέξτε στην πρώτη σελίδα για να δείτε ολόκληρη τη δήλωση αποποίησης ευθύνης.



Οι γραμμές υποβοήθησης στάθμευσης δείχνουν τη σκοπούμενη διαδρομή, που θα διαγράψει το αυτοκίνητο με βάση τις εξωτερικές του διαστάσεις με την τρέχουσα γωνία του τιμονιού - αυτό μπορεί να διευκολύνει την παράλληλη στάθμευση, την κίνηση με την όπισθεν σε στενά σημεία και τη σύνδεση ρυμουλκούμενου.

Οι γραμμές στην οθόνη προβάλλονται σαν να βρίσκονται στο έδαφος πίσω από το αυτοκίνητο και αποκρίνονται άμεσα στις κινήσεις του τιμονιού, γεγονός που δείχνει στον οδηγό την κατεύθυνση, που θα ακολουθήσει το αυτοκίνητο - ακόμη κι όταν το αυτοκίνητο στρίβει.

Αυτές οι γραμμές υποβοήθησης στάθμευσης περιλαμβάνουν επίσης τα μέρη του αυτοκινήτου που προεξέχουν περισσότερο, π.χ. κотσαδόρο, εξωτερικούς καθρέπτες και γωνίες.

#### **i** Σημείωση

- Όταν κινείστε με την όπισθεν με τρέιλερ το οποίο δεν είναι συνδεδεμένο στο ηλεκτρικό σύστημα του αυτοκινήτου, οι γραμμές υποβοήθησης στάθμευσης στην οθόνη δείχνουν την πορεία που θα ακολουθήσει το **αυτοκίνητο** - όχι το τρέιλερ.
- Όταν υπάρχει συνδεδεμένο τρέιλερ στο ηλεκτρικό σύστημα του αυτοκινήτου, στην οθόνη δεν εμφανίζονται γραμμές υποβοήθησης στάθμευσης.

#### **!** Σημαντικό

- Πρέπει να θυμάστε ότι, με επιλεγμένη την προβολή της πίσω κάμερας, στην οθόνη εμφανίζεται μόνο η περιοχή πίσω από το αυτοκίνητο. Προσέχετε τα πλάγια και τον χώρο μπροστά από το αυτοκίνητο όταν πραγματοποιείτε ελιγμούς με την όπισθεν.
- Το ίδιο ισχύει και αντίστροφα - προσέξτε τι συμβαίνει στο πίσω μέρος του αυτοκινήτου όταν έχετε επιλέξει την προβολή μπροστινής κάμερας.
- Λάβετε υπόψη σας ότι οι γραμμές υποβοήθησης στάθμευσης δείχνουν τη **συντομότερη** διαδρομή. Για τον λόγο αυτό, δώστε ιδιαίτερη προσοχή στις πλευρές του αυτοκινήτου ώστε να μην πέσουν/περάσουν πάνω από κάποιο αντικείμενο όταν στρίβετε το τιμόνι ενώ κινείστε προς τα εμπρός ή ώστε το μπροστινό μέρος του αυτοκινήτου να μην πέσει/περάσει πάνω από κάποιο αντικείμενο όταν στρίβετε το τιμόνι ενώ κινείστε με την όπισθεν.

#### Γραμμές υποβοήθησης στάθμευσης σε προβολή 360°\*

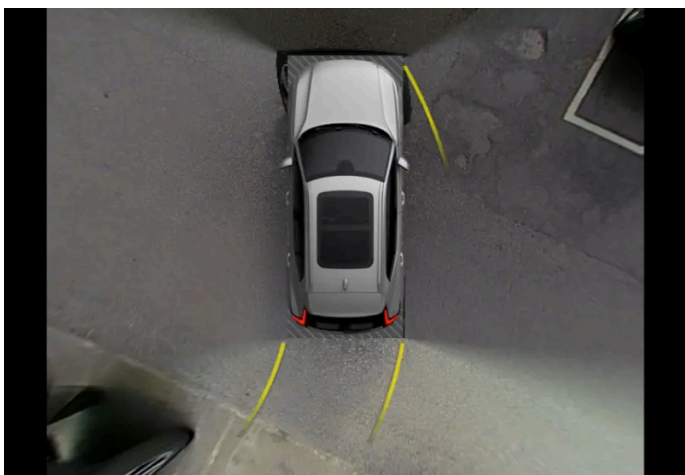

Προβολή 360° με γραμμές υποβοήθησης στάθμευσης

Το περιεχόμενο του παρόντος εγχειριδίου αντιπροσωπεύει την κατάσταση του εγχειριδίου χρήσης κατά τη στιγμή της εκτύπωσης και ενδέχεται να μην είναι απόλυτα έγκυρο σε μελλοντικές περιπτώσεις. Για περισσότερες πληροφορίες, ανατρέξτε στην πρώτη σελίδα για να δείτε ολόκληρη τη δήλωση αποποίησης ευθύνης.

Στην προβολή 360°, εμφανίζονται γραμμές υποβοήθησης στάθμευσης πίσω, μπροστά και στο πλάι του αυτοκινήτου (ανάλογα με την κατεύθυνση κίνησης):

- Όταν οδηγείτε προς τα εμπρός: Μπροστινές γραμμές
- Όταν κινείστε με την όπισθεν: Πλευρικές γραμμές και γραμμές όπισθεν

Με επιλεγμένη την μπροστινή ή πίσω κάμερα, οι γραμμές υποβοήθησης στάθμευσης εμφανίζονται ανεξάρτητα από την κατεύθυνση κίνησης του αυτοκινήτου.

Έχοντας επιλέξει μια πλευρική κάμερα, οι γραμμές υποβοήθησης στάθμευσης εμφανίζονται κατά την όπισθεν.

#### Κατευθυντήρια γραμμή κοτσαδόρου

Υπάρχει δυνατότητα να εμφανίζεται μια γραμμή υποβοήθησης στάθμευσης με την πιθανή τροχιά του κοτσαδόρου η οποία σας βοηθά όταν συνδέετε τρέιλερ. Η λειτουργία ενεργοποιείται στις ρυθμίσεις για την κάμερα του συστήματος στάθμευσης.

Οι γραμμές υποβοήθησης στάθμευσης για τον κοτσαδόρο δεν μπορούν να εμφανίζονται ταυτόχρονα με τις γραμμές για ολόκληρο το αυτοκίνητο.

\* Προαιρετικός εξοπλισμός/αξεσουάρ.

---

## 10.12.2.5. Θέσεις και περιοχές επόπτευσης των καμερών υποβοήθησης στάθμευσης\*

Οι κάμερες υποβοήθησης στάθμευσης μπορούν να απεικονίζουν την πίσω, την μπροστινή, την αριστερή ή τη δεξιά πλευρά ξεχωριστά. Μπορείτε επίσης να βλέπετε μια σύνθετη εικόνα 360° που δείχνει όλες τις πλευρές.

### Προβολή 360°\*

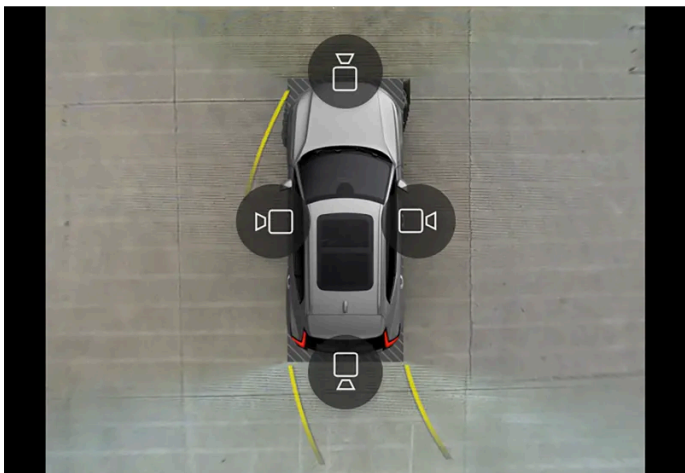

Παράδειγμα εμφάνισης όλων των συμβόλων κάμερας στην προβολή 360°.

Η προβολή 360° ενεργοποιεί όλες τις κάμερες του συστήματος στάθμευσης, οπότε και οι τέσσερις πλευρές του αυτοκινήτου εμφανίζονται ταυτόχρονα στην κεντρική οθόνη, γεγονός που βοηθά τον οδηγό να παρατηρεί τι υπάρχει γύρω από το αυτοκίνητο όταν πραγματοποιεί ελιγμούς με χαμηλή ταχύτητα. Από την προβολή 360°, μπορείτε να ενεργοποιήσετε κάθε προβολή

**Το περιεχόμενο του παρόντος εγχειριδίου αντιπροσωπεύει την κατάσταση του εγχειριδίου χρήσης κατά τη στιγμή της εκτύπωσης και ενδέχεται να μην είναι απόλυτα έγκυρο σε μελλοντικές περιπτώσεις. Για περισσότερες πληροφορίες, ανατρέξτε στην πρώτη σελίδα για να δείτε ολόκληρη τη δήλωση αποποίησης ευθύνης.**

κάμερας ξεχωριστά. Πατήστε στην οθόνη για να εμφανιστούν τα σύμβολα κάμερας και επιλέξτε την προβολή που θέλετε. Τα σύμβολα της κάμερας σταματούν να εμφανίζονται μετά από λίγο αν δεν αγγίξετε την οθόνη.

Μπορείτε να ενεργοποιείτε τις κάμερες αυτόματα ή χειροκίνητα.

## Προς τα πίσω



Η κάμερα πίσω θέασης είναι τοποθετημένη πάνω από την πινακίδα αριθμού κυκλοφορίας.

Η κάμερα πίσω θέασης προβάλλει μια ευρεία εικόνα πίσω από το αυτοκίνητο. Σε ορισμένα μοντέλα, είναι ορατό ένα μέρος του προφυλακτήρα καθώς και ο κοτσαδόρος σε ορισμένες περιπτώσεις.

Τα αντικείμενα που εμφανίζονται στην κεντρική οθόνη μπορεί να φαίνονται ελαφρώς κεκλιμένα - αυτό είναι φυσιολογικό.

## Προς τα εμπρός



Η μπροστινή κάμερα του συστήματος στάθμευσης βρίσκεται στη μάσκα του ψυγείου.

Η μπροστινή κάμερα μπορεί να φανεί χρήσιμη σε έξοδο δρόμου με περιορισμένη ορατότητα προς τα πλάγια, π.χ. κατά την έξοδο από γκαράζ. Είναι ενεργή σε ταχύτητες έως 25 km/h (16 mph) - μετά από αυτό, η μπροστινή κάμερα απενεργοποιείται.

Αν η ταχύτητα του αυτοκινήτου δεν ανέλθει στα 50 km/h (30 mph) και μειωθεί κάτω από τα 22 km/h (14 mph) εντός 1 λεπτού από την απενεργοποίηση της κάμερας μπροστινής θέασης, η κάμερα επανενεργοποιείται.

## Πλάγια



Οι πλευρικές κάμερες είναι τοποθετημένες σε κάθε εξωτερικό καθρέπτη.

Οι πλαϊνές κάμερες δείχνουν τι υπάρχει σε κάθε πλευρά του αυτοκινήτου.

\* Προαιρετικός εξοπλισμός/αξεσουάρ.

## 10.12.2.6. Πεδία αισθητήρων για το σύστημα υποβοήθησης στάθμευσης\*

Αν το αυτοκίνητο διαθέτει σύστημα υποβοήθησης στάθμευσης, τότε στην προβολή 360° της κάμερας υποβοήθησης στάθμευσης η απόσταση εμφανίζεται με έγχρωμα πεδία για κάθε αισθητήρα που καταγράφει εμπόδιο.

### Πεδία αισθητήρα οπισθοπορείας και εμπροσθοπορείας

Τα πεδία για τον αισθητήρα εμπροσθοπορείας και οπισθοπορείας αλλάζουν χρώμα καθώς η απόσταση μέχρι το εμπόδιο μειώνεται – από κίτρινο σε πορτοκαλί και έπειτα σε κόκκινο.

Χρώμα πεδίου κατά την οπισθοπορεία	Απόσταση σε μέτρα (πόδια)
Κίτρινο	0,6-1,5 (2,0-4,9)
Πορτοκαλί	0,3-0,6 (1,0-2,0)
Κόκκινο	0-0,3 (0-1,0)

Χρώμα πεδίου κατά την εμπροσθοπορεία	Απόσταση σε μέτρα (πόδια)
Κίτρινο	0,6-0,8 (2,0-2,6)
Πορτοκαλί	0,3-0,6 (1,0-2,0)
Κόκκινο	0-0,3 (0-1,0)

Για τους αισθητήρες κόκκινου πεδίου, το ηχητικό σήμα αλλάζει από παλμικό σε σταθερό.

Το περιεχόμενο του παρόντος εγχειριδίου αντιπροσωπεύει την κατάσταση του εγχειριδίου χρήσης κατά τη στιγμή της εκτύπωσης και ενδέχεται να μην είναι απόλυτα έγκυρο σε μελλοντικές περιπτώσεις. Για περισσότερες πληροφορίες, ανατρέξτε στην πρώτη σελίδα για να δείτε ολόκληρη τη δήλωση αποποίησης ευθύνης.

## Προειδοποίηση

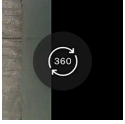

Τα πεδία του αισθητήρα στο σύμβολο 360° δείχνουν μόνο την κατεύθυνση προς κάποιο εμπόδιο. Δεν δείχνουν την απόσταση έως το εμπόδιο.

## Πεδίο αισθητήρα προς τα πλάγια

Τα προειδοποιητικά σήματα εξαρτώνται από την πορεία που θα ακολουθήσει το αυτοκίνητο. Για τον λόγο αυτό, όταν ο οδηγός στρίβει το τιμόνι, ενδέχεται να εμφανιστεί προειδοποίηση για εμπόδια διαγωνίως μπροστά ή διαγωνίως πίσω από το αυτοκίνητο, όχι μόνο για ευθεία μπροστά ή ευθεία πίσω.

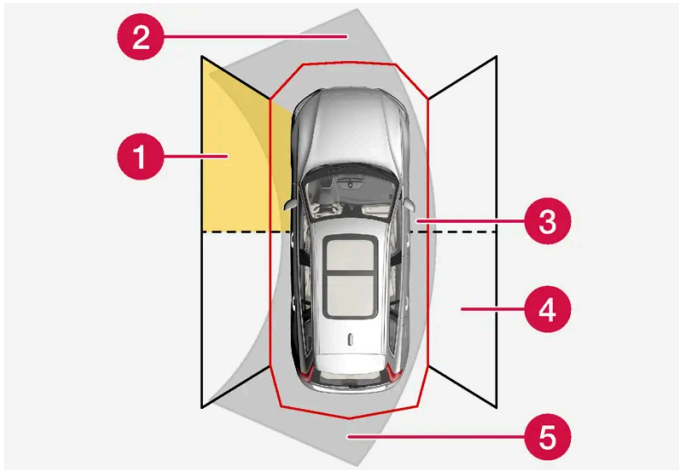

Τομείς αισθητήρων στάθμευσης όπου μπορούν να ανιχνευτούν εμπόδια.

- 1 Πεδίο μπροστινού αισθητήρα αριστερής πλευράς
- 2 Τομέας εμποδίου στην πορεία του αυτοκινήτου προς τα εμπρός – ανάλογα με τη γωνία του τιμονιού
- 3 Τομέας με κόκκινο χρώμα και έντονο παλμικό ηχητικό τόνο
- 4 Πεδίο πίσω αισθητήρα δεξιάς πλευράς
- 5 Τομέας εμποδίου στην πορεία του αυτοκινήτου προς τα πίσω – ανάλογα με τη γωνία του τιμονιού.

Τα πλευρικά πεδία αλλάζουν χρώμα καθώς η απόσταση μέχρι το εμπόδιο μειώνεται – από πορτοκαλί σε κόκκινο.

Χρώμα των πλαϊνών πεδίων	Απόσταση σε μέτρα (πόδια)
Κίτρινο	0,25–0,9 (0,8–3,0)
Κόκκινο	0–0,25 (0–0,8)

Όταν το πεδίο ανίχνευσης έχει κόκκινο χρώμα, ο παλμικός τόνος του ηχητικού σήματος αυξάνεται σε ένταση και συχνότητα.

\* Προαιρετικός εξοπλισμός/αξεσουάρ.

## 10.13. Μονάδα κάμερας και ραντάρ

Το περιεχόμενο του παρόντος εγχειριδίου αντιπροσωπεύει την κατάσταση του εγχειριδίου χρήσης κατά τη στιγμή της εκτύπωσης και ενδέχεται να μην είναι απόλυτα έγκυρο σε μελλοντικές περιπτώσεις. Για περισσότερες πληροφορίες, ανατρέξτε στην πρώτη σελίδα για να δείτε ολόκληρη τη δήλωση αποποίησης ευθύνης.

## 10.13.1. Συνιστώμενη συντήρηση για τη μονάδα κάμερας, τον αισθητήρα και τη μονάδα ραντάρ

Για να λειτουργούν οι σωστά οι κάμερες, οι αισθητήρες στάθμευσης και οι μονάδες ραντάρ, πρέπει να τα διατηρείται καθαρά, χωρίς βρομιά, πάγο και χιόνι, και να τα καθαρίζετε τακτικά με νερό και σαμπουάν αυτοκινήτου.

- Μην κολλάτε τυχόν αντικείμενα, ταινία ή ετικέτες στα σημεία που περιγράφονται παρακάτω.
- Καθαρίζετε τακτικά το φακό των καμερών με χλιαρό νερό και σαμπουάν αυτοκινήτου - προσέχετε να μη γρατσουνίσετε τον φακό.
- Συνιστάται να μην τοποθετείτε πρόσθετα φώτα ή παρεμφερή στοιχεία στη μάσκα του ψυγείου, διότι κάτι τέτοιο μπορεί να επηρεάσει τη μονάδα του μπροστινού ραντάρ.
- Χρησιμοποιείτε μόνο γνήσια εμβλήματα της Volvo στη μάσκα μπροστά από την μπροστινή μονάδα ραντάρ, ώστε να μην επηρεάζεται η λειτουργία της μπροστινής μονάδας ραντάρ.

### Θέση μονάδων ραντάρ



Θέσης της μπροστινής μονάδας ραντάρ



Θέση των πίσω μονάδων ραντάρ

## Θέση των αισθητήρων στάθμευσης

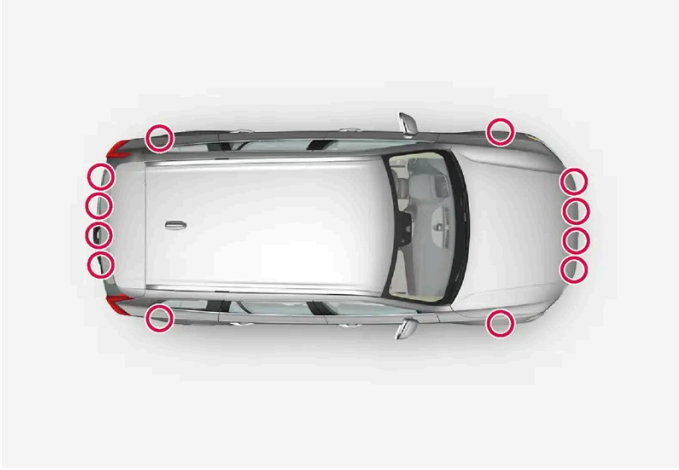

Θέση των αισθητήρων στάθμευσης περιμετρικά του αυτοκινήτου

### **i** Σημείωση

Εάν οι αισθητήρες καλυφθούν με βρομιά, πάγο ή χιόνι, μπορεί να ενεργοποιηθούν εσφαλμένα, η λειτουργία τους να υποβαθμιστεί ή να μη λειτουργήσουν καθόλου.

## Θέση της κάμερας



Θέσης της μπροστινής μονάδας κάμερας

### **!** Σημαντικό

Η συντήρηση των εξαρτημάτων του συστήματος υποστήριξης οδηγού πρέπει να γίνεται μόνο σε συνεργείο - συνιστάται να απευθυνθείτε σε ένα εξουσιοδοτημένο συνεργείο της Volvo.

## 10.13.2. Ενδεικτικές λυχνίες και μηνύματα για τη μονάδα κάμερας και τη μονάδα ραντάρ

Το περιεχόμενο του παρόντος εγχειριδίου αντιπροσωπεύει την κατάσταση του εγχειριδίου χρήσης κατά τη στιγμή της εκτύπωσης και ενδέχεται να μην είναι απόλυτα έγκυρο σε μελλοντικές περιπτώσεις. Για περισσότερες πληροφορίες, ανατρέξτε στην πρώτη σελίδα για να δείτε ολόκληρη τη δήλωση αποποίησης ευθύνης.

Ακολουθούν παραδείγματα ορισμένων από τα μηνύματα και τις ενδεικτικές λυχνίες σχετικά με τη μονάδα κάμερας και τη μονάδα ραντάρ που μπορεί να εμφανίζονται στην οθόνη του οδηγού.

## Η μονάδα ανίχνευσης εμποδίζεται



Αν στην οθόνη του οδηγού εμφανιστεί αυτό το σύμβολο και ένα μήνυμα, σημαίνει ότι η μονάδα κάμερας και ραντάρ δεν μπορεί να ανιχνεύσει άλλα οχήματα, δικυκλιστές, πεζοδρόμους και μεγαλόσωμα ζώα μπροστά από το αυτοκίνητο και ότι οι λειτουργίες της κάμερας και του ραντάρ του αυτοκινήτου μπορεί να έχουν διακοπεί.

Στον παρακάτω πίνακα παρατίθενται παραδείγματα πιθανών αιτιών για την εμφάνιση του μηνύματος, μαζί με τις κατάλληλες ενέργειες.

Αιτία	Ενέργεια
Η επιφάνεια μπροστά από τη μονάδα του ραντάρ είναι βρώμικη ή έχει καλυφθεί με πάγο ή χιόνι.	Καθαρίστε την επιφάνεια μπροστά από τη μονάδα του ραντάρ από βρομιά, πάγο και χιόνι.
Η επιφάνεια του παρμπρίζ μπροστά από τη μονάδα κάμερας είναι βρώμικη ή έχει καλυφθεί με πάγο ή χιόνι.	Καθαρίστε την επιφάνεια του παρμπρίζ μπροστά από τη μονάδα κάμερας από τυχόν βρομιά, πάγο και χιόνι.
Η πυκνή ομίχλη και η έντονη βροχόπτωση ή χιονόπτωση μπορεί να εμποδίζει τα σήματα του ραντάρ ή την ορατότητα της κάμερας.	Καμία ενέργεια. Ορισμένες φορές η μονάδα δεν λειτουργεί σε περίπτωση έντονης βροχόπτωσης ή χιονόπτωσης.
Το νερό ή το χιόνι από το οδόστρωμα εκτινάσσεται και εμποδίζει τα σήματα του ραντάρ ή την ορατότητα της κάμερας.	Καμία ενέργεια. Ορισμένες φορές, η μονάδα δεν λειτουργεί όταν το οδόστρωμα είναι πολύ βρεγμένο ή καλυμμένο με χιόνι.
Έντονο κόντρα φως	Καμία ενέργεια. Η μονάδα της κάμερας επαναρυθμίζεται αυτόματα όταν οι συνθήκες φωτισμού είναι πιο ευνοϊκές.

## 10.13.3. Περιορισμοί για τις μονάδες κάμερας και ραντάρ

Η κάμερα και το ραντάρ έχουν ορισμένους περιορισμούς – που με τη σειρά τους περιορίζουν τις λειτουργίες που χρησιμοποιούνται από τις μονάδες. Ο οδηγός πρέπει να γνωρίζει τους παρακάτω ενδεικτικούς περιορισμούς.

### Συνήθεις περιορισμοί της κάμερας και του ραντάρ

Η κάμερα και το ραντάρ είναι βοηθήματα ευφυούς οδήγησης, τα οποία ωστόσο δεν αρκούν για να επιτευχθεί ευφυής οδήγηση. Πρέπει να τηρείται η απαραίτητη διαχείριση ασφάλειας, για να αποφευχθούν οι κίνδυνοι για την οδική ασφάλεια ή τα ατυχήματα που προκαλούνται από τη λανθασμένη χρήση της κάμερας και του ραντάρ από τον οδηγό.

#### Μονάδα που εμποδίζεται

Μην τοποθετείτε, κολλάτε ή τοποθετείτε τίποτα μπροστά ή γύρω από τη μονάδα κάμερας και τη μονάδα του ραντάρ – μπορεί έτσι να επηρεαστούν οι λειτουργίες που βασίζονται στην κάμερα και το ραντάρ. Μπορεί έτσι κάποιες λειτουργίες να υποβαθμιστούν, να απενεργοποιηθούν εντελώς ή να μην ανταποκρίνονται σωστά.

Οι κάμερες αυτοκινήτου που είναι εγκεκριμένες από τη Volvo μπορούν να τοποθετηθούν εκτός οπτικού πεδίου της μπροστινής κάμερας σε απόσταση τουλάχιστον 20 mm από το προστατευτικό της μονάδας WEM<sup>[1]</sup>. Οι κάμερες αυτοκινήτου μπορούν να τοποθετηθούν μόνο σε αυτοκίνητα με σύστημα ραντάρ εγκατεστημένο στην μπροστινή μάσκα. Πρέπει να σημειωθεί ότι η κάμερα αυτοκινήτου πρέπει να πληροί τα πρότυπα ISO 11452 περί ηλεκτρομαγνητικής συμβατότητας (ΗΜΣ), ώστε να διασφαλίζεται η σωστή λειτουργία της και να αποφεύγονται πιθανές παρεμβολές στα ηλεκτρονικά συστήματα του αυτοκινήτου. Η μη τήρηση αυτών των απαιτήσεων μπορεί να προκαλέσει δυσλειτουργία στην κάμερα του αυτοκινήτου και ζημιά στο αυτοκίνητο.

Το περιεχόμενο του παρόντος εγχειριδίου αντιπροσωπεύει την κατάσταση του εγχειριδίου χρήσης κατά τη στιγμή της εκτύπωσης και ενδέχεται να μην είναι απόλυτα έγκυρο σε μελλοντικές περιπτώσεις. Για περισσότερες πληροφορίες, ανατρέξτε στην πρώτη σελίδα για να δείτε ολόκληρη τη δήλωση αποποίησης ευθύνης.



## Ζημιά στο παρμπρίζ

Οι ακόλουθοι κανόνες ισχύουν επίσης όταν έχει τοποθετηθεί κάμερα στο παρμπρίζ:

- Αν μπροστά από τη μονάδα υπάρχει χαραγή, ρωγμή ή χτύπημα από πέτρα που καλύπτει επιφάνεια περίπου 0,5 X 3,0 mm (0.02 X 0.12 in.) ή μεγαλύτερη, απευθυνθείτε σε ένα συνεργείο <sup>[2]</sup> για αντικατάσταση του παρμπρίζ.
- Η Volvo συνιστά οι ρωγμές, οι χαραγές ή τα σημάδια από πέτρες στην περιοχή μπροστά από τη μονάδα να **μην** επιδιορθώνονται – αντί αυτού, πρέπει να αντικαθίσταται ολόκληρο το παρμπρίζ.
- Πριν αντικαταστήσετε το παρμπρίζ, απευθυνθείτε σε ένα συνεργείο <sup>[2]</sup> για να βεβαιωθείτε ότι έχετε παραγγείλει και θα τοποθετήσετε το σωστό παρμπρίζ.
- Όταν αντικαταστήσετε το παρμπρίζ, πρέπει να χρησιμοποιήσετε υαλοκαθαριστήρες παρμπρίζ ίδιου τύπου ή εγκεκριμένους από τη Volvo.
- Όταν αντικαταστήσετε το παρμπρίζ, η μονάδα κάμερας πρέπει να ρυθμιστεί ξανά σε ένα συνεργείο <sup>[2]</sup>, για να διασφαλιστεί ότι θα λειτουργούν όλα τα συστήματα στο αυτοκίνητο που βασίζονται στην κάμερα.

### Σημείωση

Αν δεν αποκατασταθεί, μπορεί να οδηγήσει σε μειωμένη απόδοση των συστημάτων υποστήριξης οδηγού που χρησιμοποιούν τη μονάδα κάμερας ή/και τη μονάδα του ραντάρ. Μπορεί έτσι κάποιες λειτουργίες να υποβαθμιστούν, να απενεργοποιηθούν εντελώς ή να μην ανταποκρίνονται σωστά.

## Πρόσθετοι περιορισμοί του ραντάρ

### Ταχύτητα οχήματος

Η ικανότητα της μονάδας ραντάρ να ανιχνεύει προπορευόμενα οχήματα μειώνεται σε μεγάλο βαθμό, αν η ταχύτητα του προπορευόμενου οχήματος είναι πολύ διαφορετική από την ταχύτητα με την οποία κινείστε.

### Περιορισμένο πεδίο ανίχνευσης

Η μονάδα του ραντάρ έχει περιορισμένο πεδίο ανίχνευσης. Σε ορισμένες περιπτώσεις, κάποιο όχημα δεν ανιχνεύεται ή η ανίχνευση πραγματοποιείται αργότερα από ό,τι αναμένεται.

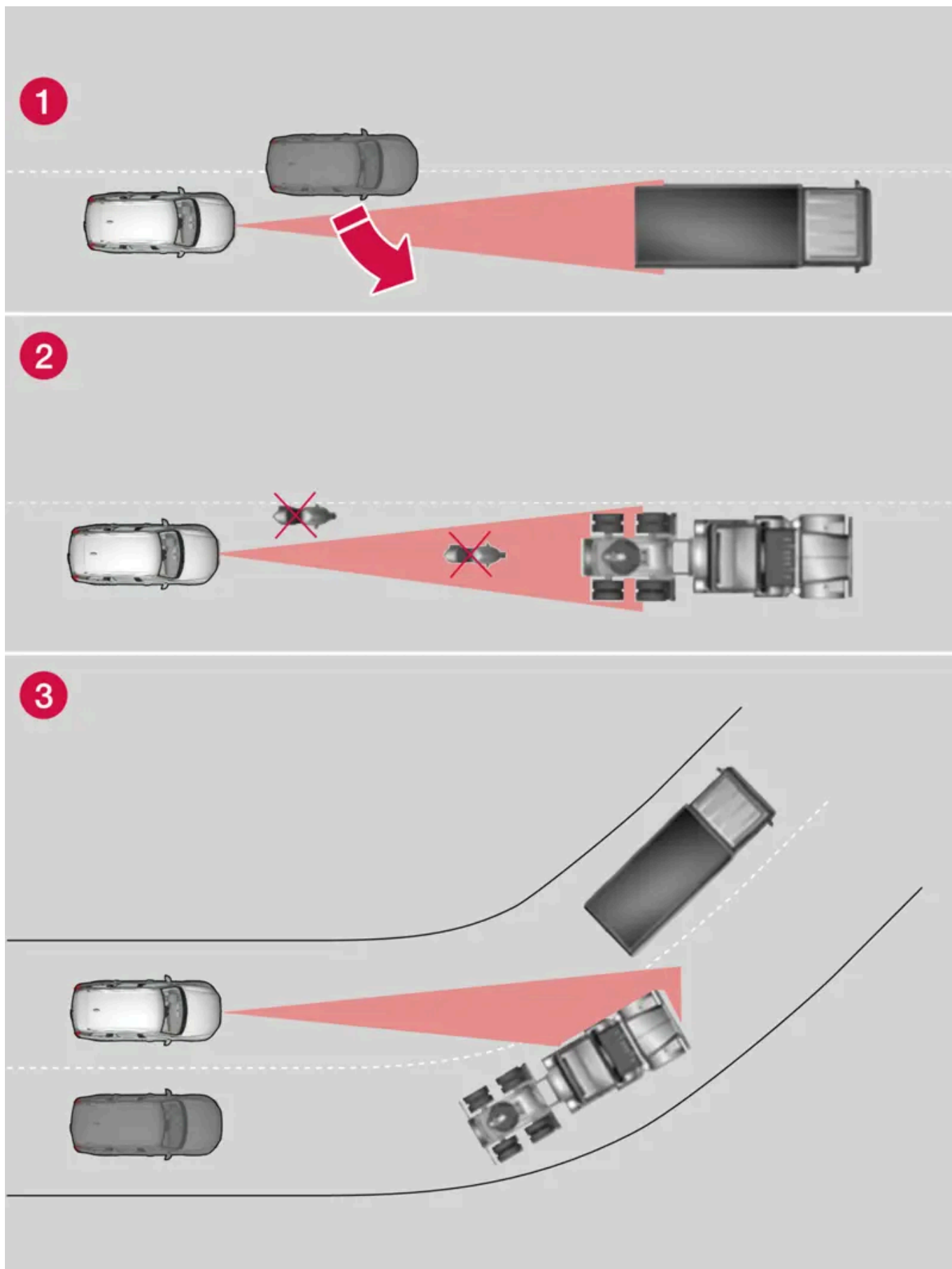

Πεδίο ανίχνευσης της μονάδας ραντάρ

Το περιεχόμενο του παρόντος εγχειριδίου αντιπροσωπεύει την κατάσταση του εγχειριδίου χρήσης κατά τη στιγμή της εκτύπωσης και ενδέχεται να μην είναι απόλυτα έγκυρο σε μελλοντικές περιπτώσεις. Για περισσότερες πληροφορίες, ανατρέξτε στην πρώτη σελίδα για να δείτε ολόκληρη τη δήλωση αποποίησης ευθύνης.

- 1 Ορισμένες φορές η μονάδα του ραντάρ καθυστερεί να ανιχνεύσει οχήματα που βρίσκονται σε πολύ κοντινή απόσταση - π.χ. ένα κινούμενο όχημα που βρίσκεται ανάμεσα στο αυτοκίνητό σας και το προπορευόμενο όχημα.
- 2 Τα μικρά οχήματα, π.χ. οι μοτοσικλέτες ή τα οχήματα που δεν κινούνται στη μέση της λωρίδας κυκλοφορίας, μπορεί να μην ανιχνευτούν.
- 3 Στις στροφές, η μονάδα του ραντάρ ενδέχεται να ανιχνεύσει διαφορετικό όχημα από το αναμενόμενο ή να χάσει από το πεδίο της ένα όχημα που έχει ήδη ανιχνεύσει.

#### Περιορισμένη λειτουργία

Σε περίπτωση έντονης βροχόπτωσης ή αν υπάρχει λασπόχιονο ή πάγος επάνω στο έμβλημα, οι λειτουργίες της μονάδας του ραντάρ μπορεί να είναι περιορισμένες, να απενεργοποιηθούν εντελώς ή η απόκρισή τους να είναι λανθασμένη.

## Πρόσθετοι περιορισμοί της κάμερας

#### Κακή ορατότητα

Οι κάμερες έχουν τους ίδιους περιορισμούς με το ανθρώπινο μάτι, δηλ. δεν μπορούν να "δουν" καλά για παράδειγμα σε έντονη χιονόπτωση ή βροχόπτωση, πυκνή ομίχλη ή δυνατό αέρα με σκόνη και χιονοθύελλες. Σε αυτές τις συνθήκες, οι λειτουργίες των συστημάτων που εξαρτώνται από την κάμερα μπορεί να επηρεαστούν σημαντικά ή να απενεργοποιηθούν προσωρινά.

Το δυνατό κόντρα φως, οι αντανάκλασεις, το χιόνι, ο πάγος ή η βρομιά στην επιφάνεια του οδοστρώματος ή οι ασαφείς διαγραμμίσεις των λωρίδων κυκλοφορίας μπορούν επίσης να υποβαθμίσουν σημαντικά τη λειτουργία της κάμερας όταν χρησιμοποιείται για να σαρώσει το οδόστρωμα και για να ανιχνεύσει πεζούς, δικυκλιστές, ευμεγέθη ζώα, και άλλα οχήματα.

Οι βάσεις ποδηλάτων ή άλλα αξεσουάρ που τοποθετούνται στο πίσω μέρος του αυτοκινήτου μπορεί να εμποδίζουν την ορατότητα της κάμερας.

## Πρόσθετοι περιορισμοί της κάμερας υποβοήθησης στάθμευσης\*

#### Τυφλά σημεία

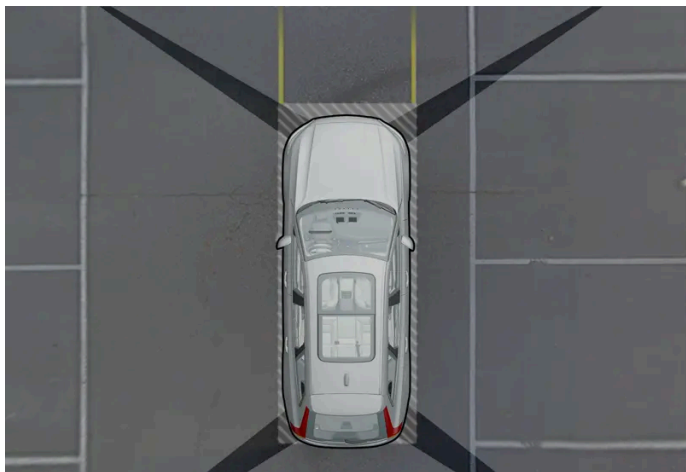

Υπάρχουν "τυφλά" σημεία ανάμεσα στα πεδία ορατότητας της κάμερας.

Στην προβολή 360° της κάμερας υποβοήθησης στάθμευσης\*, τα εμπόδια/αντικείμενα μπορεί να "εξαφανίζονται" στα κενά που υπάρχουν ανάμεσα στις κάμερες.

### Προειδοποίηση

Λάβετε υπόψη σας ότι υπάρχει η πιθανότητα, ακόμη κι αν εμποδίζεται μόνο ένα σχετικά μικρό τμήμα της εικόνας, ο χώρος που δεν απεικονίζεται να είναι μεγάλος. Για τον λόγο αυτό, ένα εμπόδιο μπορεί να μην ανιχνευτεί παρά μόνο όταν το αυτοκίνητο πλησιάσει πολύ κοντά.

#### Συνθήκες φωτισμού

Η εικόνα της κάμερας ρυθμίζεται αυτόματα σύμφωνα με τις τρέχουσες συνθήκες φωτισμού. Εξαιτίας αυτής της διαδικασίας, η φωτεινότητα και η ποιότητα της εικόνας ενδέχεται να διαφέρουν ελαφρά. Σε συνθήκες ανεπαρκούς φωτισμού, η ποιότητα της εικόνας μπορεί να μην είναι πολύ καλή.

[1] Ηλεκτρική μονάδα παραθύρου.

[2] Συνιστάται να απευθυνθείτε σε ένα εξουσιοδοτημένο συνεργείο της Volvo.

\* Προαιρετικός εξοπλισμός/αξεσουάρ.

## 10.13.4. Μονάδα κάμερας

Η μονάδα της κάμερας χρησιμοποιείται από διάφορα συστήματα υποστήριξης οδηγού και ο ρόλος της είναι για παράδειγμα να ανιχνεύει διαγραμμίσεις λωρίδων κυκλοφορίας ή σήματα οδικής κυκλοφορίας.



Θέση της μονάδας κάμερας

Η μονάδα της κάμερας χρησιμοποιείται από τις παρακάτω λειτουργίες:

- Pilot Assist\*
- Lane Keeping Aid\*
- Υποβοήθηση όταν υπάρχει κίνδυνος σύγκρουσης
- Driver Alert\*
- Πληροφορίες οδικής σήμανσης\*
- Ενεργή μεγάλη σκάλα \*

Υποβοήθηση στάθμευσης\*  
Το περιεχόμενο του παρόντος εγχειριδίου αντιπροσωπεύει την κατάσταση του εγχειριδίου χρήσης κατά τη στιγμή της εκτύπωσης και ενδέχεται να μην είναι απόλυτα έγκυρο σε μελλοντικές περιπτώσεις. Για περισσότερες πληροφορίες, ανατρέξτε στην πρώτη σελίδα για να δείτε ολόκληρη τη δήλωση αποποίησης ευθύνης.

- Ειδοποίηση "Έτοιμο για οδήγηση"

**!** Σημαντικό

Μην επιχειρήσετε πρόσβαση στην κάμερα χρησιμοποιώντας αιχμηρά ή άλλα αντικείμενα μέσω των αεραγωγών, διότι μπορεί έτσι να προκληθεί ζημιά στον εξοπλισμό.

\* Προαιρετικός εξοπλισμός/αξεσουάρ.

## 10.13.5. Μονάδες ραντάρ

Οι μονάδες ραντάρ χρησιμοποιούνται από διάφορα συστήματα υποστήριξης οδηγού και παρακολουθούν διάφορες περιοχές γύρω από το αυτοκίνητο.



Θέσης της μπροστινής μονάδας ραντάρ



Θέση των πίσω μονάδων ραντάρ

Η τροποποίηση των μονάδων ραντάρ, μπορεί να καταστήσει τη χρήση τους παράνομη.







Το περιεχόμενο του παρόντος εγχειριδίου αντιπροσωπεύει την κατάσταση του εγχειριδίου χρήσης κατά τη στιγμή της εκτύπωσης και ενδέχεται να μην είναι απόλυτα έγκυρο σε μελλοντικές περιπτώσεις. Για περισσότερες πληροφορίες, ανατρέξτε στην πρώτη σελίδα για να δείτε ολόκληρη τη δήλωση αποποίησης ευθύνης.

Μην τοποθετείτε πρόσθετα φώτα ή παρεμφερή στοιχεία μπροστά από τη μάσκα του ψυγείου, διότι κάτι τέτοιο μπορεί να επηρεάσει τη λειτουργία της μονάδας ραντάρ.





Χρησιμοποιείτε μόνο γνήσια εμβλήματα της Volvo στη μάσκα μπροστά από την μπροστινή μονάδα ραντάρ, ώστε να μην επηρεάζεται η λειτουργία της μπροστινής μονάδας ραντάρ.

## 10.13.6. Έγκριση τύπου για τα ραντάρ

Εδώ μπορείτε να βρείτε την έγκριση τύπου για τις μονάδες ραντάρ του αυτοκινήτου για το Pilot Assist\* και το BLIS\* <sup>[1]</sup>.

Αγορά	PA	BLIS	Λυχνία	Έγκριση τύπου
Μποτσουάνα	✓			BOCRA/TA2019/4981
		✓		BOCRA/TA/2017/3372
Βραζιλία	✓			Este equipamento não tem direito à proteção contra interferência prejudicial e não pode causar interferência em sistemas devidamente autorizados. 06354-19-12386
		✓		Este equipamento não tem direito à proteção contra interferência prejudicial e não pode causar interferência em sistemas devidamente autorizados. 03563-17-05364
Ευρώπη	✓			Hereby, Veoneer US, Inc. declares that the radio equipment type 77V12FLR is in compliance with Directive 2014/53/EU. Operational frequency band: 76-77 GHz Maximum Output Power: <55dBm EIRP The full text of the EU declaration of conformity is available at the following internet address: <a href="https://www.veoneer.com/en/regulatory">https://www.veoneer.com/en/regulatory</a> Manufacturer: Veoneer US, Inc. 26360 American Drive Southfield, MI 48034 USA Phone: +1-248-223-0600
		✓		Hereby, Hella KGaA Hueck & Co. Declares that the radio equipment type RS4 is in compliance with Directive 2014/53/EU. The full text of the EU declaration of conformity is available at the following internet address: <a href="http://www.hella.com/vcc">www.hella.com/vcc</a> . Technical information: Frequency range: 24.05 ... 24.25 GHz Transmission power: 20 dBm (maximum) EIRP Manufacturer and Address: Manufacturer: Hella KGaA Hueck & Co. Address: Rixbecker Straße 75, 59552 Lippstadt, Germany
Ηνωμένα Αραβικά Εμιράτα (UAE)	✓			REGISTERED No: ER72325/19 DEALER No: 0020858/10
		✓		Registered No: ER53878/17 Dealer No: DA44932/15
Γκάνα	✓			NCA Approved: ZRO-1H-7E3-145
		✓		NCA Approved: 1R3-1M-7E1-0B7
Ινδονησία	✓		 Dilarang melakukan perubahan spesifikasi yang dapat menimbulkan gangguan fisik dan/atau elektromagnetik terhadap lingkungan sekitarnya	Certificate number: 81226/SDPPI/2022 13809
		✓		 Certificate number: 79866/SDPPI/2022 13809

Το περιεχόμενο του παρόντος εγχειριδίου αντιπροσωπεύει την κατάσταση του εγχειριδίου χρήσης κατά τη στιγμή της εκτύπωσης και ενδέχεται να μην είναι απόλυτα έγκυρο σε μελλοντικές περιπτώσεις. Για περισσότερες πληροφορίες, ανατρέξτε στην πρώτη σελίδα για να δείτε ολόκληρη τη δήλωση αποποίησης ευθύνης.

Αγορά	PA	BLIS	Λυχνία	Έγκριση τύπου
Ισραήλ	✓			Βλ. εικόνα 1 κάτω από τον πίνακα.
		✓		Βλ. εικόνα 2 κάτω από τον πίνακα.
Ιαπωνία	✓			This device is granted pursuant to the Japanese Radio Law under the grant ID n° : R 215-JRA003 This device should not be modified (otherwise the granted designation number will become invalid). ?? : R 215-JRA003 ?
		✓		This device is granted pursuant to the Japanese Radio Law under the grant ID n° : R 204-750001 This device should not be modified (otherwise the granted designation number will become invalid). ?? : R 204-750001 ?
Κίνα		✓		?? ? ? ? ? ? ? ? ? ? ? ? ? ? ? ? ? RS4 ? 24.25GHz ? ? ? ? ? : 20mW ?
Μαλαισία	✓			HIDF15000171 Model: 77V12FLR Brand: Veoneer US, Inc.
		✓		CID F 15000578
Μαρόκο	✓			AGREE PAR L'ANRT MAROC Numéro d'agrément: MR_20098_ANRT_2019 Date d'agrément: 2019_06_14
Μεξικό	✓			IFT: RLVVE7719-1064 La operación de este equipo está sujeta a las siguientes dos condiciones: (1) es posible que este equipo o dispositivo no cause interferencia perjudicial y (2) este equipo o dispositivo debe aceptar cualquier interferencia, incluyendo la que pueda causar su operación no deseada.
		✓		Radar de corto alcance RS4 Hella KGaA Hueck & Co IFETEL: RLVHERS17-0286 La operación de este equipo esta sujeta a las siguientes dos condiciones: (1) es posible que este equipo o dispositivo no cause interferencia perjudicial y (2) este equipo o dispositivo debe aceptar cualquier interferencia, incluyendo la que pueda causar su operación no deseada.
Μολδαβία	✓	✓		
Νιγηρία	✓	✓		Connection and use of this communications equipment is permitted by the Nigerian Communications Commission.
Ομάν	✓			Registered No: R/7713/19 Dealer No: D172338
		✓		Registered No: R/3957/17 Dealer No: D080134
Παραγουάη	✓			NR: 2019-07-I-0397
Σερβία	✓			И011 19
		✓		И011 17
Σιγκαπούρη	✓			DA 106706







**51-81359**

**מספר אישור התאמה מטעם משרד התקשורת:  
חל איסור לבצע פעולות במכשיר שיש בהן כדי לשנות את  
תכונותיו האלחוטיות של המכשיר, ובכלל זה שינויי תוכנה,  
החלפת אנטנה מקורית או הוספת אפשרות לחיבור לאנטנה  
חיצונית, בלא קבלת אישור משרד התקשורת, בשל החשש  
להפרעות אלחוטיות**

**55-09136**

**מספר אישור התאמה מטעם משרד התקשורת:  
חל איסור לבצע פעולות במכשיר שיש בהן כדי לשנות את תכונותיו האלחוטיות של המכשיר, ובכלל  
זה שינויי תוכנה, החלפת אנטנה מקורית או הוספת אפשרות לחיבור לאנטנה חיצונית, בלא קבלת  
אישור משרד התקשורת, בשל החשש להפרעות אלחוטיות**

## Έγκριση τύπου για ραδιοφωνικό εξοπλισμό

Αγορά	Λογότυπο	Έγκριση τύπου
Ευ-ρώπη		Η Volvo Cars δηλώνει διά του παρόντος ότι όλα τα ραδιοφωνικά συστήματα πληρούν τις βασικές απαιτήσεις και τις υπόλοιπες σχετικές διατάξεις της Οδηγίας 2014/53/ΕΕ.
Ιαπωνία		R 204-750001 Αυτή η συσκευή παρέχεται σύμφωνα με τον ιαπωνικό νόμο περί ραδιοφώνου και τον ιαπωνικό νόμο περί επιχειρήσεων. Αυτή η συσκευή δεν πρέπει να τροποποιηθεί (διαφορετικά ο αριθμός τύπου που εκχωρήθηκε θα καταστεί άκυρος).

Για λεπτομερείς πληροφορίες σχετικά με την έγκριση τύπου, επισκεφθείτε την ιστοσελίδα [volvocars.com/intl/support](https://www.volvocars.com/intl/support) [<https://www.volvocars.com/intl/support>].

\* Προαιρετικός εξοπλισμός/αξεσουάρ.

[1] Blind Spot Information

---

## 10.14. Σύστημα υποστήριξης οδηγού

Το αυτοκίνητο διαθέτει διάφορα συστήματα υποστήριξης οδηγού που μπορούν να βοηθήσουν τον οδηγό σε διαφορετικές περιπτώσεις, είτε ενεργητικά είτε παθητικά.

Για παράδειγμα, τα συστήματα μπορούν να βοηθήσουν τον οδηγό να:

- χρησιμοποιήσει την υποβοήθηση διεύθυνσης, για να μειωθεί ο κίνδυνος να εκτραπεί από τη λωρίδα του ή να συγκρουστεί με άλλο όχημα
- διατηρήσει μια προκαθορισμένη ταχύτητα
- διατηρήσει ένα συγκεκριμένο χρονικό διάστημα προσέγγισης έως το προπορευόμενο αυτοκίνητο
- αποτρέψει μια σύγκρουση, προειδοποιώντας τον οδηγό και φρενάροντας το αυτοκίνητο
- σταθμεύσει.

Ορισμένα από τα συστήματα τοποθετούνται στο αυτοκίνητο ως στάνταρ, ενώ άλλα συμπεριλαμβάνονται στον προαιρετικό εξοπλισμό – ανάλογα με την αγορά.

Ορισμένα συστήματα λειτουργούν καλύτερα όταν χρησιμοποιείται το Google Maps.

### Προειδοποίηση

Τα συστήματα υποστήριξης οδηγού είναι επικουρικά - δεν μπορούν να διαχειριστούν όλες τις περιπτώσεις σε όλες τις συνθήκες.

Ο οδηγός φέρει πάντοτε την ευθύνη να διασφαλίζει ότι το αυτοκίνητο οδηγείται σωστά και ότι τηρούνται οι ισχύοντες κανόνες και κανονισμοί οδικής κυκλοφορίας.

---

## 10.15. Προειδοποιήσεις από διάφορα συστήματα υποστήριξης οδηγού

Αν παρατηρήσετε ότι το αυτοκίνητο αντιδρά απρόβλεπτα, αυτό μπορεί να σημαίνει ότι ενεργοποιείται μια από τις λειτουργίες ασφάλειας του αυτοκινήτου.

### Τι συμβαίνει στο αυτοκίνητό σας;

Υπάρχουν διάφορες λειτουργίες στο αυτοκίνητό σας που μπορούν να συμβάλλουν ενεργά ώστε να επιτυγχάνεται μεγαλύτερη ασφάλεια ενώ οδηγείτε, τόσο για εσάς όσο και για τους υπόλοιπους χρήστες του δρόμου. Έχετε την επιλογή να δείτε μια λίστα με ορισμένες από τις λειτουργίες και πώς μπορούν να επενεργήσουν – ο στόχος είναι να μην ξαφνιαστείτε αν ενεργοποιηθεί κάποια από αυτές τις λειτουργίες. Αν κάποια λειτουργία χρειαστεί να ενεργοποιηθεί, μπορείτε επίσης να ενημερωθείτε σχετικά με ένα μήνυμα κειμένου στην οθόνη του οδηγού.

### Σημείωση

Διαβάστε τις ξεχωριστές ενότητες για κάθε σύστημα, ώστε να κατανοήσετε πλήρως τις λειτουργίες και να ενημερωθείτε για σημαντικές προειδοποιήσεις.

## Προειδοποίηση με το σχετικό σύμβολο, ηχητικά και οπτικά σήματα ή δονήσεις

Οι λειτουργίες υποστήριξης οδηγού στο αυτοκίνητό σας μπορούν να σας ειδοποιήσουν με διαφορετικούς τρόπους. Για παράδειγμα, με δονήσεις στο τιμόνι, παλμικές προειδοποιήσεις στα φρένα, με οπτικά ή ηχητικά σήματα ή με σύμβολα στην οθόνη του οδηγού.

Οι ειδοποιήσεις μπορούν επίσης να εμφανίζονται στην προβολή ενδείξεων στο παρμπρίζ (Head-Up display) \*.

## Υποβοήθηση όταν υπάρχει κίνδυνος σύγκρουσης

Η υποβοήθηση όταν υπάρχει κίνδυνος σύγκρουσης <sup>[1]</sup> μπορεί να βοηθήσει τον/την οδηγό να αποφύγει ή να μετριάσει μια σύγκρουση με μια προειδοποίηση, με αυτόματη πέδηση και υποβοήθηση διεύθυνσης.

Η εμπειρία σας από τη λειτουργία μπορεί συνεπώς να είναι διαφορετική, ανάλογα ποια επιμέρους λειτουργία είναι ενεργοποιημένη.

Η υποβοήθηση όταν υπάρχει κίνδυνος σύγκρουσης μπορεί να πραγματοποιήσει τις παρακάτω ενέργειες αν χρειαστεί:

- Προειδοποίηση σύγκρουσης
- Υποβοηθούμενη πέδηση
- Αυτόματη πέδηση
- Υποβοήθηση διεύθυνσης

## Lane Keeping Aid (LKA <sup>[2]</sup>)



Η λειτουργία Lane assistance μπορεί να συμβάλλει, ώστε να μειωθεί ο κίνδυνος το αυτοκίνητο να εκτραπεί ακούσια από τη λωρίδα του.

- Υποβοήθηση τιμονιού: Αν η λειτουργία ανιχνεύσει ότι το αυτοκίνητο πλησιάζει τη διαγράμμιση μιας λωρίδας, θα αισθανθείτε το τιμόνι να στρίβει ελαφρά. Πρέπει να έχετε και τα δύο σας χέρια στο τιμόνι, για να επενεργήσει η λειτουργία.
- Προειδοποίηση: Αν η λειτουργία ανιχνεύσει ότι το αυτοκίνητο πλησιάζει τη διαγράμμιση μιας λωρίδας, το σύστημα σας ειδοποιεί με τη μορφή δονήσεων στο τιμόνι.
- Και οι δύο: Το σύστημα σας ειδοποιεί με δονήσεις στο τιμόνι, το οποίο επιπλέον στρίβει ελαφρά.

## Rear Collision Warning (RCW) \*



Το περιεχόμενο του παρόντος εγχειριδίου αντιπροσωπεύει την κατάσταση του εγχειριδίου χρήσης κατά τη στιγμή της εκτύπωσης και ενδέχεται να μην είναι απόλυτα έγκυρο σε μελλοντικές περιπτώσεις. Για περισσότερες πληροφορίες, ανατρέξτε στην πρώτη σελίδα για να δείτε ολόκληρη τη δήλωση αποποίησης ευθύνης.

Το Rear Collision Warning είναι ένα σύστημα που μπορεί να σας βοηθήσει να αποφύγετε τη σύγκρουση με όχημα που σας πλησιάζει από πίσω. Αν το σύστημα ανιχνεύσει ότι υπάρχει κίνδυνος οπίσθιας σύγκρουσης, μπορεί να ενεργοποιήσει μια προειδοποίηση και, ανάλογα με τις συνθήκες, να επενεργήσει ως εξής.

- Τα φλας αναβοσβήνουν εντατικά.
- Σε χαμηλή ταχύτητα, η λειτουργία μπορεί να τεντώσει τις ζώνες ασφαλείας ενεργοποιώντας τους εντατήρες ζωνών ασφαλείας και επίσης να ενεργοποιήσει το Whiplash Protection System.
- Αν το αυτοκίνητο είναι σταματημένο, μπορεί να ενεργοποιηθεί το ποδόφρενο.

## Blind Spot Information (BLIS)

Η λειτουργία BLIS έχει σχεδιαστεί για να σας προειδοποιεί ότι σας πλησιάζουν οχήματα με ταχύτητα καθώς και ότι υπάρχουν οχήματα διαγωνίως πίσω και στο πλάι του αυτοκινήτου σας, ώστε να σας βοηθά σε πυκνή κυκλοφορία σε δρόμους με αρκετές λωρίδες σε κάθε ρεύμα.



- Ειδοποιήσεις με την ενδεικτική λυχνία στον εξωτερικό καθρέπτη, η οποία αναβοσβήνει με σταθερή φωτεινότητα.

## Driver Alert



Σκοπός της λειτουργίας είναι να τραβήξει την προσοχή του/της οδηγού αν ο τρόπος που οδηγεί γίνεται ολοένα και πιο ασταθής, π.χ. αν η προσοχή του/της αποσπαστεί ή αν κοντεύει να αποκοιμηθεί.

- Ηχητικό σήμα σε συνδυασμό με ένα σύμβολο στην οθόνη του οδηγού και ένα μήνυμα.

## Προειδοποίηση απόστασης\* [3]

Η λειτουργία Προειδοποίησης απόστασης μπορεί να σας προειδοποιήσει, αν η χρονική απόσταση έως το προπορευόμενο όχημα μειωθεί υπερβολικά.

- Προειδοποιητική λυχνία στην προβολή ενδείξεων στο παρμπρίζ. Για να περιλαμβάνει το αυτοκίνητο αυτή τη λειτουργία, πρέπει να διαθέτει σύστημα προβολής ενδείξεων στο παρμπρίζ (Head Up Display)\*.

## Προειδοποίηση και αυτόματη πέδηση κατά την όπισθεν



Υπάρχουν δύο λειτουργίες που μπορούν να βοηθήσουν τον οδηγό να αποτρέψει μια σύγκρουση όταν κινείται με την όπισθεν.

- Η λειτουργία Cross Traffic Alert (CTA)\*, έχει σχεδιαστεί να σας προειδοποιεί για διερχόμενη κυκλοφορία όταν το αυτοκίνητο κινείται με την όπισθεν.

Το περιεχόμενο του παρόντος εγχειριδίου αντιπροσωπεύει την κατάσταση του εγχειριδίου χρήσης κατά τη στιγμή της εκτύπωσης και ενδέχεται να μην είναι απόλυτα έγκυρο σε μελλοντικές περιπτώσεις. Για περισσότερες πληροφορίες, ανατρέξτε στην πρώτη σελίδα για να δείτε ολόκληρη τη δήλωση αποποίησης ευθύνης.

- Σκοπός της λειτουργίας Rear Auto Brake (RAB) είναι να βοηθήσει τον/την οδηγό να εντοπίσει σταματημένα αντικείμενα που μπορεί να βρίσκονται ακριβώς πίσω από το αυτοκίνητο όταν κινείται με την όπισθεν.

Αν ανιχνευτούν εμπόδια:

1. Ανάβει ένα προειδοποιητικό σύμβολο και η γραφική ένδειξη για το σύστημα υποβοήθησης στάθμευσης ως ένδειξη της θέσης του εμποδίου.
2. Αν ο/η οδηγός δεν λάβει υπόψη του την προειδοποίηση και η σύγκρουση είναι αναπόφευκτη, το αυτοκίνητο φρενάρει αυτόματα και εμφανίζεται ένα επεξηγηματικό κείμενο για τον λόγο της πέδησης.

## Ηλεκτρονικό πρόγραμμα ευστάθειας (ESC)



Το Ηλεκτρονικό πρόγραμμα ευστάθειας (ESC<sup>[4]</sup>) βοηθά τον οδηγό να αποφύγει την πλαγιολίσθηση και βελτιώνει την πρόσφυση του αυτοκινήτου. Όταν το σύστημα παρεμβαίνει, το σύμβολο στην οθόνη του οδηγού αναβοσβήνει. Αν σημειωθεί βλάβη και το σύστημα δεν είναι διαθέσιμο, το σύμβολο είναι σταθερά αναμμένο μαζί με ένα μήνυμα κειμένου.

### Προειδοποίηση

Οι λειτουργίες που περιγράφονται είναι επικουρικές - δεν μπορούν να διαχειριστούν όλες τις περιπτώσεις σε όλες τις συνθήκες.

Ο οδηγός φέρει πάντοτε την ευθύνη να διασφαλίζει ότι το αυτοκίνητο οδηγείται σωστά και ότι τηρούνται οι ισχύοντες κανόνες και κανονισμοί οδικής κυκλοφορίας.

## Intelligent Speed Assist (ISA)



Η λειτουργία Intelligent Speed Assist βοηθά τον/την οδηγό να κινείται κάτω από το όριο ταχύτητας με διαφορετικές προειδοποιήσεις και με την επιλογή περιορισμού της πρόωσης του οχήματος.

Όταν η ταχύτητα του αυτοκινήτου υπερβαίνει το όριο ταχύτητας που εμφανίζεται στις πληροφορίες οδικής σήμανσης, η λειτουργία Intelligent Speed Assist προειδοποιεί τον/την οδηγό με

- το εικονίδιο με το όριο ταχύτητας, το οποίο αρχίζει να αναβοσβήνει
- έναν προειδοποιητικό ήχο.

Μπορείτε να απενεργοποιήσετε τον προειδοποιητικό ήχο με το αριστερό κουμπί του τιμονιού ◀ ή να τον αντικαταστήσετε με την προσαρμοζόμενη απόκριση του πεντάλ.

\* Προαιρετικός εξοπλισμός/αξεσουάρ.

<sup>[1]</sup> Collision Avoidance

<sup>[2]</sup> Lane Keeping Aid

Το περιεχόμενο του παρόντος εγχειριδίου αντιπροσωπεύει την κατάσταση του εγχειριδίου χρήσης κατά τη στιγμή της εκτύπωσης και ενδέχεται να μην είναι απόλυτα έγκυρο σε μελλοντικές περιπτώσεις. Για περισσότερες πληροφορίες, ανατρέξτε στην πρώτη σελίδα για να δείτε ολόκληρη τη δήλωση αποποίησης ευθύνης.

[3] Distance Alert

[4] Electronic Stability Control

## 10.16. Σύστημα διεύθυνσης μεταβλητής υποβοήθησης

Το σύστημα διεύθυνσης μεταβλητής υποβοήθησης "σκληραίνει" το τιμόνι, όσο αυξάνεται η ταχύτητα του αυτοκινήτου, ώστε ο οδηγός να έχει καλύτερη αίσθηση του τιμονιού. Σε αυτοκινητοδρόμους το τιμόνι γίνεται πιο σκληρό. Όταν σταθμεύετε το αυτοκίνητο και όταν κινείστε με χαμηλή ταχύτητα, το τιμόνι είναι "ελαφρύ" και χρειάζεται μικρότερη προσπάθεια.

### Μειωμένη ισχύς

Σε σπάνιες περιπτώσεις, το σύστημα υποβοήθησης διεύθυνσης ενδέχεται να χρειαστεί να λειτουργήσει με μειωμένη ισχύ και μπορεί να αισθανθείτε το τιμόνι λίγο πιο βαρύ όταν στρίβετε. Αυτό μπορεί να συμβεί όταν το σύστημα υποβοήθησης διεύθυνσης αναπτύξει υπερβολική θερμοκρασία και στη συνέχεια χρειαστεί να κρυώσει προσωρινά. Μπορεί επίσης να συμβεί αν διακοπεί η ηλεκτρική τροφοδοσία.



Σε περίπτωση μειωμένης ισχύος, στην οθόνη του οδηγού εμφανίζεται το μήνυμα **Υποβοήθηση συστήμ. διεύθυνσης προσωρ. σε έκπτωση λειτουργίας** και αυτό το σύμβολο.

Όταν το υδραυλικό τιμόνι λειτουργεί με μειωμένη υποβοήθηση, οι λειτουργίες υποστήριξης του οδηγού και υποβοήθησης διεύθυνσης δεν είναι διαθέσιμες.

#### Προειδοποίηση

Αν η θερμοκρασία αυξηθεί υπερβολικά, το σερβό μπορεί να αναγκαστεί να απενεργοποιηθεί εντελώς. Σε μια τέτοια περίπτωση, στην οθόνη του οδηγού εμφανίζεται το μήνυμα **Σταματήστε σε ασφαλές σημείο Βλάβη υδραυλικού τιμονιού**, σε συνδυασμό με ένα σύμβολο.

## Αλλαγή του επιπέδου υποβοήθησης του τιμονιού

- 1 Πατήστε  στην κεντρική οθόνη.
- 2 Στη συνέχεια πατήστε **Οδήγηση**.
- 3 Ενεργοποίηση ή απενεργοποίηση του **Σκληρή αίσθηση τιμονιού**.

Η επιλογή για την υποβοήθηση του τιμονιού είναι προσβάσιμη μόνο αν το αυτοκίνητο είναι σταματημένο ή κινείται με χαμηλή ταχύτητα και σε ευθεία γραμμή.

## 10.17. Ειδοποίηση "Έτοιμο για οδήγηση"

Το σύστημα του αυτοκινήτου μπορεί να βοηθήσει τον/την οδηγό να παρατηρήσει ότι το προπορευόμενο όχημα εξακολουθεί να κινείται.

Για να μην παραμένει σταματημένο για πολλή ώρα και δημιουργεί πρόβλημα στην κυκλοφορία, η λειτουργία Ένδειξη "Ready to Drive" ενεργοποιεί ένα ηχητικό σήμα και εμφανίζει ένα σύμβολο και ένα μήνυμα στην οθόνη του οδηγού. Η ειδοποίηση μπορεί να μην εμφανιστεί, αν το σύστημα ανιχνεύσει πεζούς ή δικυκλιστές στην περιοχή κοντά στο αυτοκίνητο.

### Προειδοποίηση

Ωστόσο, η λειτουργία δεν μπορεί να ανιχνεύσει πεζούς και δικυκλιστές σε όλες τις περιπτώσεις. Ο οδηγός φέρει πάντοτε την ευθύνη να διασφαλίζει ότι το αυτοκίνητο οδηγείται με ασφαλή τρόπο.

Για να ενεργοποιηθεί ή να απενεργοποιηθεί η λειτουργία:

- 1 Πατήστε  στην κεντρική οθόνη.
- 2 Πατήστε **Οδήγηση** και αλλάξτε τη ρύθμιση που θέλετε.

### Προειδοποίηση

- Η λειτουργία είναι επιβοηθητική λειτουργία υποστήριξης του οδηγού που προορίζεται να κάνει την οδήγηση ευκολότερη και ασφαλέστερη – δεν μπορεί να διαχειριστεί όλες τις καταστάσεις σε όλες τις κυκλοφοριακές, καιρικές και οδικές συνθήκες.
- Συνιστάται ο οδηγός να διαβάσει όλες τις ενότητες στο εγχειρίδιο κατόχου που αφορούν σε αυτή τη λειτουργία για να ενημερωθεί σχετικά με παράγοντες, όπως οι περιορισμοί της, και τι πρέπει να γνωρίζει πριν χρησιμοποιήσει το σύστημα.
- Οι λειτουργίες υποστήριξης οδηγού δεν υποκαθιστούν την προσοχή και την κρίση του οδηγού. Ο οδηγός είναι πάντοτε υπεύθυνος να διασφαλίζει ότι το αυτοκίνητο οδηγείται με ασφαλή τρόπο, με την κατάλληλη ταχύτητα, σε κατάλληλη απόσταση από άλλα οχήματα και σύμφωνα με τον κώδικα οδικής κυκλοφορίας.

### Σημείωση

Αυτή η λειτουργία χρησιμοποιεί τη μονάδα ραντάρ ή/και κάμερας του αυτοκινήτου, η οποία έχει ορισμένους γενικούς περιορισμούς.

## 10.18. Αυτόματη πέδηση μετά από σύγκρουση

Σε περίπτωση σύγκρουσης που επαρκεί για να ενεργοποιηθούν οι πυροτεχνικοί εντατήρες ζωνών

ασφαλείας ή οι αερόσακοι, ή αν ανιχνευθεί σύγκρουση με κάποιο μεγάλο ζώο, τα φρένα του αυτοκινήτου

Το περιεχόμενο του παρόντος εγχειριδίου αντιπροσωπεύει την κατάσταση του εγχειριδίου χρήσης κατά τη στιγμή της εκτύπωσης και ενδέχεται να μην είναι απόλυτα έγκυρο σε μελλοντικές περιπτώσεις. Για περισσότερες πληροφορίες, ανατρέξτε στην πρώτη σελίδα για να δείτε ολόκληρη τη δήλωση αποποίησης ευθύνης.

επενεργούν αυτόματα. Σκοπός αυτής της λειτουργίας είναι η πρόληψη ή μείωση της επίδρασης τυχόν επακόλουθης σύγκρουσης.

Μετά από σοβαρή σύγκρουση, υπάρχει κίνδυνος ο οδηγός να μην μπορεί να ελέγξει ή να κατευθύνει το αυτοκίνητο. Για να αποφευχθεί ή να μετριαστεί οποιαδήποτε περαιτέρω σύγκρουση, με άλλο αυτοκίνητο ή αντικείμενο στην πορεία του οχήματος, το σύστημα αυτόματης πέδησης ενεργοποιείται αυτόματα και φρενάρει το αυτοκίνητο με ασφαλή τρόπο.

Τα φώτα φρένων και τα αλάρμ ενεργοποιούνται κατά την πέδηση. Όταν το αυτοκίνητο σταματήσει, τα αλάρμ συνεχίζουν να αναβοσβήνουν και το χειρόφρενο ενεργοποιείται.

Αν η πέδηση δεν ενδείκνυται, π.χ. αν υπάρχει κίνδυνος σύγκρουσης με οχήματα που ακολουθούν, ο οδηγός μπορεί να παρακάμψει το σύστημα πατώντας το πεντάλ γκαζιού.

Η λειτουργία υποθέτει ότι το σύστημα πέδησης είναι άθικτο μετά τη σύγκρουση.

---



# 11. Ηλεκτροκίνηση και φόρτιση

## 11.1. Φόρτιση της υβριδικής μπαταρίας

### 11.1.1. Κατάσταση φόρτισης στην οθόνη του οδηγού

Στην οθόνη του οδηγού εμφανίζεται η κατάσταση φόρτισης τόσο με εικόνα όσο και κείμενο. Οι πληροφορίες εμφανίζονται όσο η οθόνη του οδηγού βρίσκεται σε λειτουργία.

Χρώμα	Κατάσταση	Ερμηνεία
Πράσινο παλλόμενο φως	Το πλαίσιο της οθόνης οδηγού φωτίζεται με πράσινο παλλόμενο φως.	Η φόρτιση συνεχίζεται και εμφανίζεται κατά προσέγγιση η ώρα που υπολογίζεται ότι η υβριδική μπαταρία θα έχει φορτιστεί πλήρως.
Πράσινη	Το πλαίσιο της οθόνης οδηγού φωτίζεται με πράσινο σταθερό φως.	Η μπαταρία είναι πλήρως φορτισμένη.
Κόκκινη	Το πλαίσιο της οθόνης οδηγού φωτίζεται με σταθερό κόκκινο φως.	Έχει σημειωθεί κάποια βλάβη. Ελέγξτε τη σύνδεση του καλωδίου φόρτισης στην υποδοχή φόρτισης του αυτοκινήτου και την πηγή ηλεκτρικής τροφοδοσίας. Στη συνέχεια επανεκκινήστε τη φόρτιση ακολουθώντας τα παρακάτω βήματα: <ol style="list-style-type: none"><li>1. Αποσυνδέστε το καλώδιο φόρτισης από την υποδοχή φόρτισης.</li><li>2. Περιμένετε λίγο.</li><li>3. Συνδέστε το καλώδιο φόρτισης ξανά στην υποδοχή φόρτισης.</li><li>4. Αν το μήνυμα παραμένει – απευθυνθείτε στον επίσημο διανομέα Volvo της περιοχής σας.</li></ol>
Μπλε	Το πλαίσιο της οθόνης οδηγού φωτίζεται με μπλε σταθερό φως.	Η προγραμματισμένη φόρτιση είναι ενεργοποιημένη.
Κίτρινη	Το πλαίσιο της οθόνης οδηγού φωτίζεται με κίτρινο σταθερό φως.	Αναμονή έναρξης της φόρτισης ή παύση φόρτισης.

#### Σημείωση

Αν η οθόνη του οδηγού δεν χρησιμοποιηθεί για λίγη ώρα, η φωτεινότητά της μειώνεται. Μπορείτε να την επανενεργοποιήσετε με έναν από τους εξής τρόπους:

- ανοίξτε μια από τις πόρτες
- επιλέξτε τη θέση ανάφλεξης I γυρίζοντας τον διακόπτη START δεξιόστροφα και αφήστε τον.

Διαβάστε περισσότερα στην ενότητα για την οθόνη του οδηγού.

### 11.1.2. Κατάσταση φόρτισης στην υποδοχή φόρτισης του αυτοκινήτου

Το περιεχόμενο του παρόντος εγχειριδίου αντιπροσωπεύει την κατάσταση του εγχειριδίου χρήσης κατά τη στιγμή της εκτύπωσης και ενδέχεται να μην είναι απόλυτα έγκυρο σε μελλοντικές περιπτώσεις. Για περισσότερες πληροφορίες, ανατρέξτε στην πρώτη σελίδα για να δείτε ολόκληρη τη δήλωση αποποίησης ευθύνης.

Η λυχνία LED στην υποδοχή φόρτισης του αυτοκινήτου δείχνει την τρέχουσα κατάσταση της φόρτισης που βρίσκεται σε εξέλιξη. Στον παρακάτω πίνακα επεξηγούνται οι διαφορετικές αποχρώσεις της λυχνίας LED.

Φωτισμός λυχνιών LED	Ερμηνεία
Λευκή	Φωτισμός καλωσορίσματος
Κίτρινη	Λειτουργία αναμονής <sup>[1]</sup> - αναμονή για να αρχίσει η φόρτιση.
Αναβοσβήνει με πράσινο χρώμα	Φόρτιση σε εξέλιξη <sup>[2]</sup> .
Πράσινη	Η φόρτιση ολοκληρώθηκε <sup>[3]</sup> .
Κόκκινη	Έχει σημειωθεί κάποια βλάβη. Ελέγξτε τη σύνδεση του καλωδίου φόρτισης στην υποδοχή φόρτισης του αυτοκινήτου και την πηγή ηλεκτρικής τροφοδοσίας. Στη συνέχεια επανεκκινήστε τη φόρτιση ακολουθώντας τα παρακάτω βήματα: <ol style="list-style-type: none"><li>1. Αποσυνδέστε το καλώδιο φόρτισης από την υποδοχή φόρτισης.</li><li>2. Περιμένετε λίγο.</li><li>3. Συνδέστε το καλώδιο φόρτισης ξανά στην υποδοχή φόρτισης.</li><li>4. Αν το μήνυμα παραμένει – απευθυνθείτε στον επίσημο διανομέα Volvo της περιοχής σας.</li></ol>
Μίτλε	Η προγραμματισμένη φόρτιση είναι ενεργοποιημένη.

[1] Π.χ. όταν η φόρτιση έχει διακοπεί και η λαβή του καλωδίου φόρτισης έχει απασφαλίσει.

[2] Όσο πιο αργά αναβοσβήνουν, τόσο πλησιάζει η πλήρης φόρτιση.

[3] Σβήνει μετά από λίγο.

### 11.1.3. Γενικές πληροφορίες για το καλώδιο φόρτισης\*

Χρησιμοποιείτε καλώδιο mode 3 για τη φόρτιση σε σταθμό φόρτισης. Ορισμένοι σταθμοί φόρτισης διαθέτουν σταθερό καλώδιο φόρτισης που μπορείτε να χρησιμοποιήσετε αντί αυτού.

#### Σημείωση

Οι πληροφορίες σε αυτή την ενότητα αφορούν μόνο στη φόρτιση με καλώδιο φόρτισης mode 3 ή σε σταθμό φόρτισης με σταθερό καλώδιο φόρτισης.

#### Προειδοποίηση

Χρησιμοποιείτε μόνο το καλώδιο φόρτισης που παρέχεται με το όχημά σας ή ανταλλακτικό καλώδιο που έχετε αγοράσει από το Επίσημο Δίκτυο της Volvo.

#### Φόρτιση με σταθερό καλώδιο φόρτισης Mode 3<sup>[1]</sup>

Σε ορισμένες τοποθεσίες, όταν το καλώδιο φόρτισης εγκαθίσταται στον σταθμό φόρτισης, συνδέεται στο κύριο ηλεκτρικό δίκτυο. Για τον λόγο αυτό, χρησιμοποιείτε το καλώδιο φόρτισης του σταθμού και ακολουθήστε τις οδηγίες στον σταθμό φόρτισης.

Το περιεχόμενο του παρόντος εγχειριδίου αντιπροσωπεύει την κατάσταση του εγχειριδίου χρήσης κατά τη στιγμή της εκτύπωσης και ενδέχεται να μην είναι απόλυτα έγκυρο σε μελλοντικές περιπτώσεις. Για περισσότερες πληροφορίες, ανατρέξτε στην πρώτη σελίδα για να δείτε ολόκληρη τη δήλωση αποποίησης ευθύνης.

#### Προδιαγραφές, καλώδιο φόρτισης

Θερμοκρασία περιβάλλοντος

-32 °C έως 50 °C(-25 °F έως 122 °F)

#### Προειδοποίηση

- Τα παιδιά πρέπει να βρίσκονται υπό επίβλεψη όταν είναι κοντά σε συνδεδεμένο καλώδιο φόρτισης.
- Το καλώδιο φόρτισης διαρρέεται από υψηλή τάση. Η επαφή με υψηλή τάση μπορεί να προκαλέσει θάνατο ή σοβαρό τραυματισμό.
- Μη χρησιμοποιείτε το καλώδιο φόρτισης, αν έχει υποστεί οποιαδήποτε ζημιά. Εάν το καλώδιο φόρτισης έχει υποστεί ζημιά ή δεν λειτουργεί, πρέπει να επισκευαστεί μόνο σε συνεργείο - συνιστάται να απευθυνθείτε σε ένα εξουσιοδοτημένο συνεργείο της Volvo.
- Τοποθετείτε πάντοτε το καλώδιο φόρτισης έτσι, ώστε να μην υπάρχει κίνδυνος κάποιος να το πατήσει ή να σκοντάψει σε αυτό ή να υποστεί άλλου είδους ζημιά, ή να προκληθεί τραυματισμός.
- Μη συνδέετε αντάπτορα, έναν ή περισσότερους, ανάμεσα στο καλώδιο φόρτισης και το αυτοκίνητο.

Ανατρέξτε επίσης στις οδηγίες του κατασκευαστή για τη χρήση του καλωδίου φόρτισης και των εξαρτημάτων του.

#### Σημαντικό

Πρέπει πάντοτε να σταματάτε τη φόρτιση πριν αποσυνδέσετε το καλώδιο φόρτισης από την υποδοχή φόρτισης του αυτοκινήτου και έπειτα από τον σταθμό φόρτισης.

#### Σημαντικό

Καθαρίστε το καλώδιο φόρτισης με ένα καθαρό πανί, το οποίο έχετε διαβρέξει με νερό ή ήπιο καθαριστικό. Μη χρησιμοποιείτε χημικά ή διαλυτικά.

#### Προειδοποίηση

Το καλώδιο φόρτισης και τα σχετικά μέρη δεν πρέπει να εμβαπτίζονται σε νερό.

\* Προαιρετικός εξοπλισμός/αξεσουάρ.

<sup>[1]</sup> Ευρωπαϊκό πρότυπο - EN 61851-1.

## 11.1.4. Διακόπτης γείωσης στο καλώδιο φόρτισης \*

Η μονάδα ελέγχου <sup>[1]</sup> του καλωδίου φόρτισης διαθέτει έναν ενσωματωμένο διακόπτη γείωσης, ο οποίος προστατεύει το αυτοκίνητο και τον χρήστη από ηλεκτροπληξία που μπορεί να προκληθεί από βλάβες του

Το περιεχόμενο του παρόντος εγχειριδίου αντιπροσωπεύει την κατάσταση του εγχειριδίου χρήσης κατά τη στιγμή της εκτύπωσης και ενδέχεται να μην είναι απόλυτα έγκυρο σε μελλοντικές περιπτώσεις. Για περισσότερες πληροφορίες, ανατρέξτε στην πρώτη σελίδα για να δείτε ολόκληρη τη δήλωση αποποίησης ευθύνης.

συστήματος.

**⚠ Προειδοποίηση**

Η φόρτιση του αυτοκινήτου πρέπει να πραγματοποιείται σε εγκεκριμένες, γειωμένες επίτοιχες πρίζες. Αν η τάση του ηλεκτρικού κυκλώματος ή της πρίζας δεν είναι γνωστή, απευθυνθείτε σε έναν επαγγελματία ηλεκτρολόγο για να ελέγξει την τάση του ηλεκτρικού κυκλώματος. Αν χρησιμοποιηθεί επίπεδο φόρτισης που υπερβαίνει την τάση του ηλεκτρικού κυκλώματος ή της πρίζας, μπορεί να προκληθεί φωτιά ή ζημιά στο ηλεκτρικό κύκλωμα.

**⚠ Προειδοποίηση**

- Ο διακόπτης γείωσης του καλωδίου φόρτισης συμβάλλει στην προστασία του συστήματος φόρτισης του αυτοκινήτου, αλλά δεν μπορεί να εγγυηθεί ότι δεν παρατηρηθεί υπερφόρτωση.

**⚠ Σημαντικό**

Ο διακόπτης γείωσης δεν προστατεύει την επίτοιχη πρίζα/ηλεκτρική εγκατάσταση.



Λυχνία LED μονάδας ελέγχου <sup>[2]</sup>.

**1** Λυχνία LED

Αν ο ενσωματωμένος διακόπτης γείωσης της μονάδας ελέγχου ενεργοποιηθεί, τότε η λυχνία LED ανάβει σταθερά με κόκκινο χρώμα - ελέγξτε την επίτοιχη πρίζα. Ζητήστε από έναν επαγγελματία ηλεκτρολόγο να ελέγξει την πρίζα ή δοκιμάστε να χρησιμοποιήσετε άλλη πρίζα.

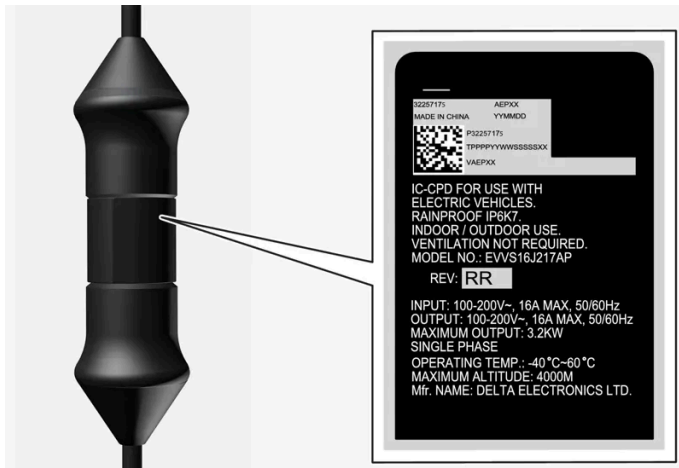

**! Σημαντικό**

- Ελέγξτε το αμπεράζ της πρίζας.
- Όταν έχετε συνδέσει άλλον ηλεκτρονικό εξοπλισμό στο ίδιο κύκλωμα ασφάλειας, πρέπει να τον αποσυνδέσετε αν υπερβαίνει το συνολικό φορτίο.
- Μη συνδέσετε το καλώδιο φόρτισης, αν η πρίζα έχει υποστεί ζημιά, έχει φθαρεί ή είναι ελαττωματική.

\* Προαιρετικός εξοπλισμός/αξεσουάρ.

[1] Αφορά στη φόρτιση με καλώδιο φόρτισης mode 2.

[2] LED (Light Emitting Diode)

## 11.1.5. Κατάσταση φόρτισης στη μονάδα ελέγχου του καλωδίου φόρτισης\*

Η λυχνία LED στη μονάδα ελέγχου του καλωδίου φόρτισης δείχνει την κατάσταση της φόρτισης που βρίσκεται σε εξέλιξη, καθώς και την κατάσταση μετά την ολοκλήρωση της φόρτισης [1].



Λυχνία LED μονάδας ελέγχου [2].

## 1 Λυχνία LED

### ! Σημαντικό

Βεβαιωθείτε ότι ο χειρισμός του καλωδίου φόρτισης γίνεται σύμφωνα με τις συστάσεις και τις οδηγίες, διαβάζοντας τις συνοδευτικές οδηγίες.

LED	Κατάσταση	Ερμηνεία	Συνιστώμενη ενέργεια
Σβηστή	Η φόρτιση δεν είναι εφικτή.	Δεν υπάρχει ηλεκτρική τροφοδοσία προς το καλώδιο φόρτισης.	<ol style="list-style-type: none"> <li>1. Αποσυνδέστε το καλώδιο φόρτισης από την επίτοιχη πρίζα.</li> <li>2. Συνδέστε το καλώδιο φόρτισης ξανά στην επίτοιχη πρίζα ή χρησιμοποιήστε άλλη επίτοιχη πρίζα.</li> <li>3. Αν το μήνυμα παραμένει – απευθυνθείτε στον επίσημο διανομέα Volvo της περιοχής σας.</li> </ol>
Λευκό φως	Η φόρτιση είναι εφικτή.	Το καλώδιο φόρτισης είναι έτοιμο να συνδεθεί στο αυτοκίνητο.	<p>Αν η λυχνία LED ανάβει με λευκό χρώμα αλλά η φόρτιση δεν είναι εφικτή:</p> <ol style="list-style-type: none"> <li>1. Αποσυνδέστε το καλώδιο φόρτισης από την υποδοχή φόρτισης.</li> <li>2. Συνδέστε το καλώδιο φόρτισης ξανά στην υποδοχή φόρτισης.</li> <li>3. Αν η ενδεικτική λυχνία δεν αρχίσει να αναβοσβήνει με λευκό χρώμα εντός 10 δευτερολέπτων περίπου – πρώτα αποσυνδέστε το καλώδιο φόρτισης από την υποδοχή φόρτισης και ύστερα από την επίτοιχη πρίζα.</li> <li>4. Συνδέστε ξανά το καλώδιο φόρτισης στην επίτοιχη πρίζα και στη συνέχεια στην υποδοχή φόρτισης στο αυτοκίνητο.</li> <li>5. Αν το μήνυμα παραμένει – απευθυνθείτε στον επίσημο διανομέα Volvo της περιοχής σας.</li> </ol>
Αναβοσβήνει με λευκό χρώμα	Φόρτιση σε εξέλιξη.	Το ηλεκτρονικό σύστημα του αυτοκινήτου έχει αρχίσει τη φόρτιση Φόρτιση σε εξέλιξη.	Περιμένετε μέχρι το αυτοκίνητο να φορτιστεί εντελώς.
Ανάβει με κόκκινο χρώμα	Η φόρτιση δεν είναι εφικτή.	Προσωρινή βλάβη.	<ol style="list-style-type: none"> <li>1. Αποσυνδέστε το καλώδιο φόρτισης από την υποδοχή φόρτισης.</li> <li>2. Περιμένετε λίγο.</li> <li>3. Συνδέστε το καλώδιο φόρτισης ξανά στην υποδοχή φόρτισης.</li> <li>4. Αν το μήνυμα παραμένει – απευθυνθείτε στον επίσημο διανομέα Volvo της περιοχής σας.</li> </ol>

Το περιεχόμενο του παρόντος εγχειριδίου αντιπροσωπεύει την κατάσταση του εγχειριδίου χρήσης κατά τη στιγμή της εκτύπωσης και ενδέχεται να μην είναι απόλυτα έγκυρο σε μελλοντικές περιπτώσεις. Για περισσότερες πληροφορίες, ανατρέξτε στην πρώτη σελίδα για να δείτε ολόκληρη τη δήλωση αποποίησης ευθύνης.

LED	Κατάσταση	Ερμηνεία	Συνιστώμενη ενέργεια
Αναβοσβήνει με κόκκινο χρώμα	Η φόρτιση δεν είναι εφικτή.	Σοβαρή βλάβη.	<ol style="list-style-type: none"> <li>1. Αποσυνδέστε το καλώδιο φόρτισης από την υποδοχή φόρτισης και ύστερα από την επίτοιχη πρίζα.</li> <li>2. Περιμένετε λίγο.</li> <li>3. Συνδέστε ξανά το καλώδιο φόρτισης στην επίτοιχη πρίζα και στη συνέχεια στην υποδοχή φόρτισης στο αυτοκίνητο.</li> <li>4. Αν το μήνυμα παραμένει – απευθυνθείτε στον επίσημο διανομέα Volvo της περιοχής σας.</li> </ol>

\* Προαιρετικός εξοπλισμός/αξεσουάρ.

[1] Αφορά στη φόρτιση με καλώδιο φόρτισης mode 2.

[2] LED (Light Emitting Diode)

## 11.1.6. Επιτήρηση θερμοκρασίας καλωδίου φόρτισης\*

Προκειμένου η υβριδική μπαταρία του αυτοκινήτου να φορτίζεται με ασφάλεια κάθε φορά<sup>[1]</sup>, η μονάδα ελέγχου για το καλώδιο φόρτισης και το βύσμα διαθέτει ενσωματωμένες συσκευές παρακολούθησης για τη θερμοκρασία.

Η παρακολούθηση θερμοκρασίας πραγματοποιείται στη μονάδα ελέγχου και το φιν.

### Παρακολούθηση στη μονάδα ελέγχου

Η φόρτιση απενεργοποιείται αν η θερμοκρασία της μονάδας ελέγχου είναι πολύ υψηλή. Αυτό συμβαίνει για να προστατευτεί το ηλεκτρονικό σύστημα. Αυτό μπορεί να συμβεί όταν για παράδειγμα επικρατούν υψηλές εξωτερικές θερμοκρασίες ή όταν η μονάδα ελέγχου εκτίθεται άμεσα σε δυνατό ηλιακό φως.

### Παρακολούθηση στο φιν

Η ένταση του ρεύματος φόρτισης μειώνεται αν η θερμοκρασία στο φιν είναι πολύ υψηλή. Αν η θερμοκρασία υπερβεί ένα κρίσιμο επίπεδο, η φόρτιση διακόπτεται εντελώς.

#### Προειδοποίηση

Η παρακολούθηση θερμοκρασίας του καλωδίου φόρτισης συμβάλλει στην προστασία του συστήματος φόρτισης του αυτοκινήτου, αλλά δεν μπορεί να εγγυηθεί ότι δεν θα παρατηρηθεί ποτέ υπερθέρμανση.

#### Σημαντικό

Εάν το σύστημα παρακολούθησης θερμοκρασίας μειώσει αυτόματα την ένταση του ρεύματος φόρτισης επανειλημμένα και η φόρτιση διακοπεί, η αιτία της υπερθέρμανσης πρέπει να διερευνηθεί και να αποκατασταθεί.

 **Σημαντικό**

Αποφύγετε την άμεση έκθεση της μονάδας ελέγχου και της φίσας της στο φως του ήλιου. Διαφορετικά, η προστασία υπερθέρμανσης της φίσας μπορεί να υποβαθμίσει ή να διακόψει η φόρτιση του αυτοκινήτου.

 **Σημαντικό**

Αν η φόρτιση διακόπτεται ακούσια, πρέπει να ελεγχθεί τόσο το καλώδιο φόρτισης όσο και το σύστημα φόρτισης του αυτοκινήτου από έναν καταρτισμένο τεχνικό της Volvo. Η επίτοιχη πρίζα πρέπει επίσης να ελεγχθεί από επαγγελματία ηλεκτρολόγο.

\* Προαιρετικός εξοπλισμός/αξεσουάρ.

<sup>[1]</sup> Αφορά στη φόρτιση με καλώδιο φόρτισης mode 2.

---

## 11.1.7. Φόρτιση υβριδικού αυτοκινήτου σε επίτοιχη πρίζα

Το αυτοκίνητο μπορεί να φορτιστεί σε επίτοιχη πρίζα αν δεν υπάρχουν άλλες επιλογές φόρτισης.

 **Σημείωση**

Οι πληροφορίες σε αυτή την ενότητα αφορούν στη φόρτιση σε επίτοιχη πρίζα με καλώδιο φόρτισης mode 2.



## Καλώδιο φόρτισης (mode 2) <sup>[1]</sup>

Κατά τη φόρτιση σε επίτοιχη πρίζα, χρησιμοποιείτε καλώδιο φόρτισης με μονάδα ελέγχου που μπορεί να περιορίσει το αμπεράζ (mode 2).

### Σημείωση

Η Volvo συνιστά τη χρήση καλωδίου φόρτισης σύμφωνα με το IEC 62196 και IEC 61851 που υποστηρίζει την παρακολούθηση θερμοκρασίας.

### Προειδοποίηση

Χρησιμοποιείτε μόνο το καλώδιο φόρτισης που παρέχεται με το όχημά σας ή ανταλλακτικό καλώδιο που έχετε αγοράσει από το Επίσημο Δίκτυο της Volvo.

### Προειδοποίηση

Το καλώδιο φόρτισης και τα σχετικά μέρη δεν πρέπει να εμβαπτίζονται σε νερό.

### Προειδοποίηση

- Το καλώδιο φόρτισης διαθέτει έναν ενσωματωμένο αυτόματο διακόπτη. Η φόρτιση πρέπει να πραγματοποιείται μόνο σε γειωμένες και εγκεκριμένες πρίζες.
- Τα παιδιά πρέπει να βρίσκονται υπό επίβλεψη όταν είναι κοντά σε συνδεδεμένο καλώδιο φόρτισης.
- Το καλώδιο φόρτισης διαρρέεται από υψηλή τάση. Η επαφή με υψηλή τάση μπορεί να προκαλέσει θάνατο ή σοβαρό τραυματισμό.
- Μη χρησιμοποιείτε το καλώδιο φόρτισης, αν έχει υποστεί οποιαδήποτε ζημιά. Εάν το καλώδιο φόρτισης έχει υποστεί ζημιά ή δεν λειτουργεί, πρέπει να επισκευαστεί μόνο σε συνεργείο - συνιστάται να απευθυνθείτε σε ένα εξουσιοδοτημένο συνεργείο της Volvo.
- Τοποθετείτε πάντοτε το καλώδιο φόρτισης έτσι, ώστε να μην υπάρχει κίνδυνος κάποιος να το πατήσει ή να σκοντάψει σε αυτό ή να υποστεί άλλου είδους ζημιά, ή να προκληθεί τραυματισμός.
- Αποσυνδέστε τον φορτιστή από την πρίζα στον τοίχο, πριν τον καθαρίσετε.
- Ποτέ μη συνδέετε το καλώδιο φόρτισης σε μπαλαντέζα ή σε πολύπριζο.
- Μη χρησιμοποιείτε έναν ή περισσότερους αντάπτορες ανάμεσα στο καλώδιο φόρτισης και τον ρευματοδότη.
- Μη συνδέετε αντάπτορα, έναν ή περισσότερους, ανάμεσα στο καλώδιο φόρτισης και το αυτοκίνητο.
- Μη χρησιμοποιείτε εξωτερικό χρονοδιακόπτη ανάμεσα στο καλώδιο φόρτισης και τον ρευματοδότη.

Ανατρέξτε επίσης στις οδηγίες του κατασκευαστή για τη χρήση του καλωδίου φόρτισης και των εξαρτημάτων του.

## Έναρξη φόρτισης

Συνδέστε το καλώδιο φόρτισης σε πρίζα 230 V <sup>[2]</sup>. Ανοίξτε το καπάκι φόρτισης και αφαιρέστε το κάλυμμα της υποδοχής φόρτισης. Λάβετε υπόψη σας ότι το αυτοκίνητο πρέπει να έχει τεθεί εκτός λειτουργίας, πριν από τη φόρτιση. Αφαιρέστε το προστατευτικό κάλυμμα της λαβής φόρτισης και στη συνέχεια πιέστε τη λαβή μέχρι μέσα στην υποδοχή για το αυτοκίνητο. Το περιεχόμενο του παρόντος εγχειριδίου αντιπροσωπεύει την κατάσταση του εγχειριδίου χρήσης κατά τη στιγμή της εκτύπωσης και ενδέχεται να μην είναι απόλυτα έγκυρο σε μελλοντικές περιπτώσεις. Για περισσότερες πληροφορίες, ανατρέξτε στην πρώτη σελίδα για να δείτε ολόκληρη τη δήλωση αποποίησης ευθύνης.

Το φικ-λαβή του καλωδίου φόρτισης κουμπώνει/ασφαλίζει και η φόρτιση αρχίζει εντός 5 δευτερολέπτων.

 **Σημείωση**

Διαβάστε περισσότερα πώς αρχίζει η φόρτιση στην ενότητα Φόρτιση υβριδικών αυτοκινήτων.

 **Σημαντικό**

Αν η ασφάλεια της επίτοιχης πρίζας έχει πολύ χαμηλό αμπεράζ, μπορεί να καεί όσο το αυτοκίνητο φορτίζει. Απευθυνθείτε σε έναν ειδικευμένο ηλεκτρολόγο για να εξετάσετε επιπλέον μέτρα.

 **Προειδοποίηση**

- Η υβριδική μπαταρία πρέπει να φορτίζεται μόνο με τη μέγιστη επιτρεπόμενη ένταση ρεύματος ή χαμηλότερη, σύμφωνα με τις ισχύουσες συστάσεις κάθε χώρας για τη φόρτιση από επίτοιχες πρίζες/φικς.
- Η φόρτιση της υβριδικής μπαταρίας πρέπει να πραγματοποιείται μόνο από εγκεκριμένες και γειωμένες επίτοιχες πρίζες.
- Αποφύγετε τις πρίζες με εμφανή φθορά, ελαττώματα ή ζημιά διότι μπορεί να προκληθεί ζημιά από φωτιά ή/και τραυματισμός αν χρησιμοποιηθούν.

 **Σημαντικό**

Ποτέ μη συνδέετε το καλώδιο φόρτισης όταν υπάρχει κίνδυνος ηλεκτρικής καταιγίδας ή αστραπών.

## Ολοκλήρωση φόρτισης

Για να ολοκληρωθεί η φόρτιση, ξεκλειδώστε το αυτοκίνητο, αποσυνδέστε το καλώδιο φόρτισης από την υποδοχή φόρτισης του αυτοκινήτου και στη συνέχεια από την πρίζα 230 V<sup>[2]</sup>.

 **Σημείωση**

Διαβάστε περισσότερα πώς τερματίζεται η φόρτιση στην ενότητα Τερματισμός φόρτισης υβριδικών αυτοκινήτων.

 **Σημαντικό**

Για να αποσυνδέσετε το καλώδιο φόρτισης από την υποδοχή φόρτισης του αυτοκινήτου, το αυτοκίνητο πρέπει να είναι ξεκλειδωτό. Αυτό πρέπει να γίνει ακόμη κι αν οι πόρτες στο αυτοκίνητο έχουν ήδη ξεκλειδωθεί.

Αν το αυτοκίνητο δεν ξεκλειδωθεί, μπορεί να προκληθεί ζημιά στο καλώδιο φόρτισης ή στο σύστημα.

**!** Σημαντικό

- Ποτέ μην αποσυνδέετε το καλώδιο φόρτισης από την επίτοιχη πρίζα ενώ η φόρτιση βρίσκεται σε εξέλιξη – σε αυτή την περίπτωση υπάρχει κίνδυνος η επίτοιχη πρίζα να υποστεί ζημιά.
- Λάβετε υπόψη σας ότι πρέπει να αποσυνδέσετε το καλώδιο φόρτισης από την υποδοχή φόρτισης του αυτοκινήτου πριν το αποσυνδέσετε από την επίτοιχη πρίζα, εν μέρει για να αποφευχθεί η ζημιά στο σύστημα και εν μέρει για να μη σταματήσει η φόρτιση ακούσια.

## Ασφάλεια

Φόρτιση υβριδικού αυτοκινήτου σε επίτοιχη πρίζα συνεπάγεται υψηλό φορτίο στην ασφάλεια.

**!** Σημαντικό

Βεβαιωθείτε ότι η επίτοιχη πρίζα μπορεί να φέρει το συγκεκριμένο αμπεράζ για το καλώδιο φόρτισης.

Συνήθως, σε ένα κύκλωμα ασφάλειας συμπεριλαμβάνονται αρκετές συσκευές κατανάλωσης ρεύματος 230 V, που σημαίνει ότι στην ίδια ασφάλεια αντιστοιχούν πρόσθετες συσκευές κατανάλωσης ρεύματος (π.χ. φωτισμός, ηλεκτρική σκούπα, ηλεκτρικό δράπανο, κ.λπ.).

**!** Σημαντικό

Βεβαιωθείτε ότι η παροχή ισχύος της πρίζας 230 V επαρκεί για τη φόρτιση ηλεκτρικών οχημάτων – αν δεν είστε βέβαιοι, η πρίζα πρέπει να ελεγχθεί από επαγγελματία ηλεκτρολόγο.

<sup>[1]</sup> Ανάλογα με τη χώρα, το συνοδευτικό καλώδιο φόρτισης μπορεί να είναι προαιρετικό.

<sup>[2]</sup> Η τάση στην πρίζα μπορεί να διαφέρει ανάλογα με την αγορά.

## 11.1.8. Φόρτιση υβριδικού αυτοκινήτου

Φορτίστε το αυτοκίνητο σε σταθμό φόρτισης στο σπίτι ή σε δημόσιο σταθμό φόρτισης <sup>[1]</sup>.

### Έναρξη φόρτισης

- 1 Αποσυνδέστε το καλώδιο φόρτισης από την ειδική υποδοχή του σταθμού φόρτισης ή αφαιρέστε το.
- 2 Συνδέστε το καλώδιο φόρτισης στον σταθμό φόρτισης. Αν ο σταθμός φόρτισης διαθέτει σταθερό καλώδιο φόρτισης, μεταβείτε απευθείας στο βήμα 3.

**!** Σημαντικό

Συνιστάται να μη συνδέετε το καλώδιο φόρτισης όταν υπάρχει κίνδυνος ηλεκτρικής καταιγίδας ή αστραπών.

3

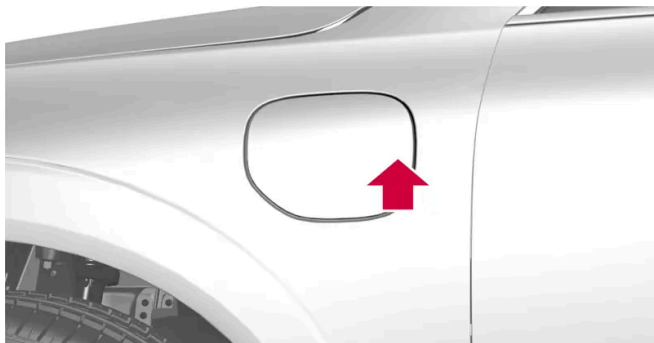

Πιέστε το πίσω τμήμα του καλύμματος για να ανοίξει το πορτάκι φόρτισης και ανοίξτε το κάλυμμα για την υποδοχή φόρτισης [2].

4

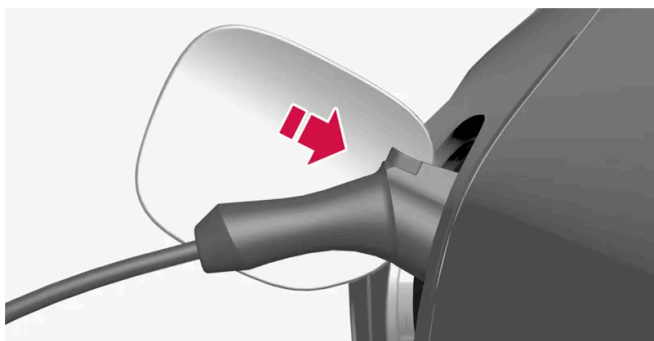

Αφαιρέστε το προστατευτικό κάλυμμα της λαβής φόρτισης και πιέστε τη λαβή μέχρι φόρτισης μέσα στην υποδοχή για το αυτοκίνητο.

**!** Σημαντικό

Για να αποφευχθεί τυχόν ζημιά στη βαφή, π.χ. σε δυνατό αέρα, τοποθετήστε το προστατευτικό κάλυμμα της λαβής φόρτισης έτσι, ώστε να μην ακουμπά στο αυτοκίνητο.

5 Το φισ-λαβή του καλωδίου φόρτισης κουμπώνει/ασφαλίζει και η φόρτιση αρχίζει εντός 5 δευτερολέπτων.

➤ Όταν η φόρτιση αρχίσει, η λυχνία LED στην υποδοχή φόρτισης αναβοσβήνει με πράσινο χρώμα.

Στην οθόνη του οδηγού εμφανίζεται ο υπόλοιπος χρόνος φόρτισης ή αν η φόρτιση δεν λειτουργεί όπως θα έπρεπε.

Οι υδρατμοί που δημιουργούνται από το σύστημα κλιματισμού μπορεί να στάζουν κάτω από το αυτοκίνητο κατά τη φόρτιση. Αυτό είναι φυσιολογικό και παρατηρείται λόγω της ψύξης της υβριδικής μπαταρίας.

### Προειδοποίηση

- Τα παιδιά πρέπει να βρίσκονται υπό επίβλεψη όταν είναι κοντά σε συνδεδεμένο καλώδιο φόρτισης.
- Το καλώδιο φόρτισης διαρρέεται από υψηλή τάση. Η επαφή με υψηλή τάση μπορεί να προκαλέσει θάνατο ή σοβαρό τραυματισμό.
- Μη χρησιμοποιείτε το καλώδιο φόρτισης, αν έχει υποστεί οποιαδήποτε ζημιά. Εάν το καλώδιο φόρτισης έχει υποστεί ζημιά ή δεν λειτουργεί, πρέπει να επισκευαστεί μόνο σε συνεργείο - συνιστάται να απευθυνθείτε σε ένα εξουσιοδοτημένο συνεργείο της Volvo.
- Τοποθετείτε πάντοτε το καλώδιο φόρτισης έτσι, ώστε να μην υπάρχει κίνδυνος κάποιος να το πατήσει ή να σκοντάψει σε αυτό ή να υποστεί άλλου είδους ζημιά, ή να προκληθεί τραυματισμός.
- Μη συνδέετε ανάπτορα, έναν ή περισσότερους, ανάμεσα στο καλώδιο φόρτισης και το αυτοκίνητο.

Ανατρέξτε επίσης στις οδηγίες του κατασκευαστή για τη χρήση του καλωδίου φόρτισης και των εξαρτημάτων του.

### Σημαντικό

Μην πλένετε το αυτοκίνητο όταν το καλώδιο φόρτισης είναι συνδεδεμένο ή όταν είναι ανοικτό το πορτάκι φόρτισης.

Πινακίδα στην εσωτερική πλευρά στο πορτάκι της υποδοχής φόρτισης



Μπορείτε να βρείτε τους κωδικούς που πληρούν το πρότυπο EN 17186 στην εσωτερική πλευρά στο πορτάκι φόρτισης.

<sup>[1]</sup> Αφορά στη φόρτιση με καλώδιο φόρτισης mode-3 ή σε σταθμό φόρτισης με σταθερό καλώδιο φόρτισης.

<sup>[2]</sup> Η εικόνα είναι απλοποιημένη - τα εξαρτήματα μπορεί να διαφέρουν ανάλογα με το μοντέλο.

## 11.1.9. Τερματισμός φόρτισης υβριδικού αυτοκινήτου

Για να τερματιστεί η φόρτιση <sup>[1]</sup>, ξεκλειδώστε το αυτοκίνητο, αποσυνδέστε το καλώδιο φόρτισης από την υποδοχή φόρτισης του αυτοκινήτου και στη συνέχεια από τον σταθμό φόρτισης.

Το περιεχόμενο του παρόντος εγχειριδίου αντιπροσωπεύει την κατάσταση του εγχειριδίου χρήσης κατά τη στιγμή της εκτύπωσης και ενδέχεται να μην είναι απόλυτα έγκυρο σε μελλοντικές περιπτώσεις. Για περισσότερες πληροφορίες, ανατρέξτε στην πρώτη σελίδα για να δείτε ολόκληρη τη δήλωση αποποίησης ευθύνης.

- 1 Ξεκλειδώστε το αυτοκίνητο <sup>[2]</sup>. Η φόρτιση τερματίζεται και η λαβή του καλώδιου φόρτισης που έχει ασφαλίσει απασφαλίζεται/ξεκλειδώνει.

**!** Σημαντικό

Πρέπει πάντοτε να σταματάτε τη φόρτιση πριν αποσυνδέσετε το καλώδιο φόρτισης από την υποδοχή φόρτισης του αυτοκινήτου και έπειτα από τον σταθμό φόρτισης.

2

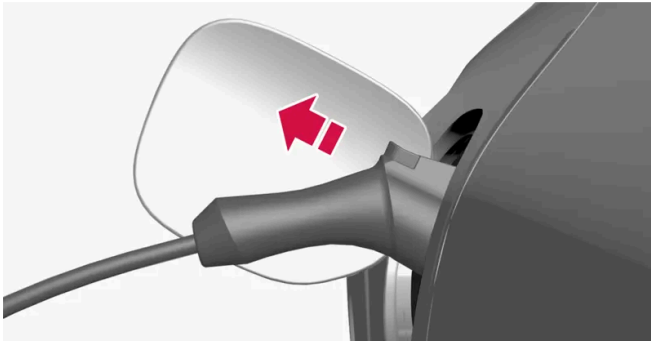

Αποσυνδέστε το καλώδιο φόρτισης από την υποδοχή φόρτισης του αυτοκινήτου, επανατοποθετήστε το καπάκι της υποδοχής και κλείστε το κάλυμμα.

- 3 Αποσυνδέστε το καλώδιο φόρτισης από τον σταθμό φόρτισης, ή συνδέστε το σταθερό καλώδιο φόρτισης στην ειδική υποδοχή του σταθμού φόρτισης.

**!** Σημαντικό

Ξεκλειδώνετε πάντοτε το αυτοκίνητο έτσι, ώστε η φόρτιση να σταματήσει πριν αποσυνδέσετε το καλώδιο φόρτισης. Λάβετε υπόψη σας ότι πρέπει να αποσυνδέσετε το καλώδιο φόρτισης από την υποδοχή φόρτισης του αυτοκινήτου πριν το αποσυνδέσετε από τον σταθμό φόρτισης, εν μέρει για να αποφευχθεί η ζημιά στο σύστημα και εν μέρει για να μη σταματήσει η φόρτιση ακούσια.

## Το καλώδιο φόρτισης ασφαλίζει αυτόματα

Αν το καλώδιο φόρτισης δεν αποσυνδεθεί από την υποδοχή φόρτισης, ασφαλίζει ξανά αυτόματα λίγη ώρα αφότου απασφαλίζει.

<sup>[1]</sup> Αφορά στη φόρτιση με καλώδιο φόρτισης mode-3 ή σε σταθμό φόρτισης με σταθερό καλώδιο φόρτισης.

<sup>[2]</sup> Το ξεκλείδωμα είναι απαραίτητο για να τερματιστεί η φόρτιση, ανεξάρτητα αν το αυτοκίνητο είναι κλειδωμένο ή ξεκλειδωτό.

## 11.1.10. Χρόνος φόρτισης

Το περιεχόμενο του παρόντος εγχειριδίου αντιπροσωπεύει την κατάσταση του εγχειριδίου χρήσης κατά τη στιγμή της εκτύπωσης και ενδέχεται να μην είναι απόλυτα έγκυρο σε μελλοντικές περιπτώσεις. Για περισσότερες πληροφορίες, ανατρέξτε στην πρώτη σελίδα για να δείτε ολόκληρη τη δήλωση αποποίησης ευθύνης.

Οι ακόλουθοι χρόνοι φόρτισης είναι κατά προσέγγιση και ισχύουν όταν η φόρτιση δεν επηρεάζεται από το σύστημα κλιματισμού ή από οποιαδήποτε άλλη συσκευή κατανάλωσης ρεύματος. Αν η φόρτιση φαίνεται να διαρκεί πολύ περισσότερο, η αιτία πρέπει να διερευνηθεί.

## Διάρκεια φόρτισης (μονοφασική φόρτιση)

Χρόνοι φόρτισης για 200–240V		
Ένταση ρεύματος (A) <sup>[1]</sup>	Ισχύς φόρτισης (kW) <sup>[2]</sup>	Διάρκεια φόρτισης (ώρες)
6	1,3	13
10	2,2	8
13	2,9	6
16	3,6	5

Χρόνοι φόρτισης για 100–120V		
Ένταση ρεύματος (A) <sup>[1]</sup>	Ισχύς φόρτισης (kW)	Διάρκεια φόρτισης (ώρες)
6	0,7	24
10	1,1	14
16	1,8	10

## Διάρκεια φόρτισης (διφασική φόρτιση)

Χρόνοι φόρτισης για 200–240V		
Ένταση ρεύματος (A) <sup>[1]</sup>	Ισχύς φόρτισης (kW) <sup>[3]</sup>	Διάρκεια φόρτισης (ώρες)
6	2,4	7
10	4	4
16	6,4	3

### Σημείωση

- Η ισχύς φόρτισης και η διάρκεια φόρτισης μπορεί να διαφέρουν ανάλογα με το επίπεδο της τάσης και αν υπάρχει και άλλο ηλεκτρικό φορτίο συνδεδεμένο στο ίδιο κύκλωμα.
- Το αυτοκίνητο μπορεί να επιτύχει μέγιστη ισχύ 3,6 kW με φόρτιση με μονοφασικό ρεύμα.
- Το αυτοκίνητο μπορεί να επιτύχει μέγιστη ισχύ 6,4 kW με φόρτιση με διφασικό ρεύμα.

### Σημείωση

Αν ο καιρός είναι πολύ κρύος ή πολύ ζεστός, ένα μέρος του ρεύματος φόρτισης χρησιμοποιείται για τη θέρμανση/ψύξη της υβριδικής μπαταρίας, με αποτέλεσμα η διάρκεια της φόρτισης να παρατείνεται. Αν το σύστημα προθέρμανσης κατά τη στάθμευση είναι ενεργό, τότε χρησιμοποιείται και ένα μέρος του ρεύματος φόρτισης.

<sup>[1]</sup> Το μέγιστο ρεύμα φόρτισης μπορεί να ποικίλει ανάλογα με την αγορά.

[2] Η μέγιστη ισχύς φόρτισης που μπορεί να επιτύχει το αυτοκίνητο είναι 3,6 kW.

[3] Η μέγιστη ισχύς φόρτισης που μπορεί να επιτύχει το αυτοκίνητο είναι 6,4 kW.

## 11.2. Συστήματα μετάδοσης κίνησης

Το αυτοκίνητο συνδυάζει έναν κινητήρα εσωτερικής καύσης που δίνει κίνηση στους μπροστινούς τροχούς με ένα ηλεκτρομοτέρ που δίνει κίνηση στους πίσω τροχούς.

### Συστήματα μετάδοσης κίνησης

Ανάλογα με το πρόγραμμα οδήγησης που έχει επιλεγεί από τον οδηγό και τη διαθέσιμη ηλεκτρική ενέργεια, τα δύο συστήματα μετάδοσης κίνησης μπορούν να χρησιμοποιηθούν είτε μεμονωμένα είτε παράλληλα.

Τόσο ο κινητήρας εσωτερικής καύσης όσο και το ηλεκτρομοτέρ μπορούν να μεταδώσουν κινητήρια δύναμη απευθείας στους τροχούς. Ένα προηγμένο σύστημα ελέγχου συνδυάζει τις ιδιότητες και των δύο συστημάτων μετάδοσης κίνησης για να επιτευχθεί η βέλτιστη οικονομία κατά την οδήγηση.

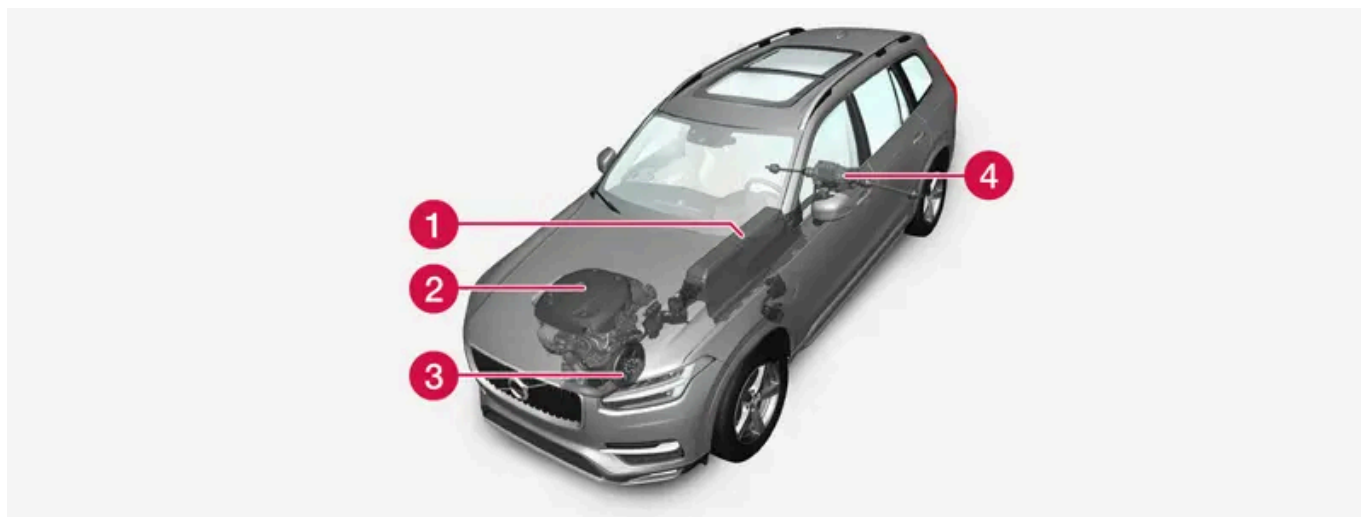

- 1** Υβριδική μπαταρία - Η λειτουργία της υβριδικής μπαταρίας είναι να αποθηκεύει ενέργεια. Λαμβάνει ενέργεια κατά τη φόρτιση από το ηλεκτρικό δίκτυο, κατά την πέδηση με ανάκτηση ισχύος ή από το δυναμό υψηλής τάσης. Παρέχει ενέργεια για την ηλεκτροκίνηση καθώς και για την προσωρινή λειτουργία του ηλεκτρικού συστήματος κλιματισμού κατά τον προκαταρκτικό κλιματισμό του χώρου επιβατών.
- 2** Κινητήρας εσωτερικής καύσης - Ο κινητήρας εσωτερικής καύσης τίθεται σε λειτουργία όταν το επίπεδο ενέργειας στην μπαταρία δεν επαρκεί για την ισχύ του κινητήρα που ζητά ο οδηγός.
- 3** Δυναμό υψηλής τάσης<sup>[1]</sup> - Φορτίζει την υβριδική μπαταρία. Μίζα για τον κινητήρα εσωτερικής καύσης. Μπορεί να υποστηρίξει τον κινητήρα εσωτερικής καύσης με πρόσθετη ηλεκτρική ενέργεια.
- 4** Ηλεκτρομοτέρ - Παρέχει ισχύ στο αυτοκίνητο κατά την ηλεκτροκίνηση. Αν είναι απαραίτητο, παρέχει πρόσθετη ροπή και ισχύ κατά την επιτάχυνση. Παρέχει ηλεκτροκίνηση στους τέσσερις τροχούς. Ανακυκλώνει την ενέργεια πέδησης σε ηλεκτρική ενέργεια.

[1] CISG (Crank Integrated Starter Generator) - Συνδυασμός δυναμό υψηλής τάσης και μίζας.



## 11.3. Χρήση της μπαταρίας

Για να ρυθμίσετε το επίπεδο φόρτισης της μπαταρίας ενώ οδηγείτε, χρησιμοποιήστε τα **Hold** και **Charge**.

Οι λειτουργίες **Hold** και **Charge** είναι διαθέσιμες σε όλα τα προγράμματα οδήγησης. Οι λειτουργίες ακυρώνονται, αν ενεργοποιηθεί το πρόγραμμα οδήγησης **Pure**.

### Hold



Όταν η λειτουργία **Hold** είναι ενεργοποιημένη, το φορτίο στην υβριδική μπαταρία διατηρείται και μπορεί αντί αυτού να χρησιμοποιηθεί αργότερα, π.χ. όταν οδηγείτε στην κίνηση της πόλης.

Το αυτοκίνητο λειτουργεί όπως και για την κανονική υβριδική λειτουργία με αποφορτισμένη μπαταρία όπου, εκτός από την αξιοποίηση της ενέργειας που ανακτάται από την πέδηση, για παράδειγμα, το αυτοκίνητο εκκινεί τον κινητήρα εσωτερικής καύσης πιο συχνά για να διατηρηθεί το φορτίο στην μπαταρία.

#### Σημείωση

Το επίπεδο ισχύος μπαταρίας μπορεί να επηρεαστεί όταν χρησιμοποιείτε το **Hold** αν, για παράδειγμα, το αυτοκίνητο φέρει υψηλό φορτίο, υπάρχει εξοπλισμός συνδεδεμένος στον κοτσαδόρο ή κινείται ανηφορικά σε μεγάλη ανηφόρα.

### Charge



Όταν η λειτουργία **Charge** είναι ενεργοποιημένη, η υβριδική μπαταρία φορτίζεται χρησιμοποιώντας τον κινητήρα εσωτερικής καύσης ώστε να αυξηθεί η ηλεκτρική της αυτονομία αργότερα.

## Ενεργοποίηση Hold ή Charge

Αυτές οι λειτουργίες ενεργοποιούνται από την κεντρική οθόνη.

- 1 Πατήστε το κουμπί .
- 2 Επιλέξτε **Οδήγηση**.
- 3 Ενεργοποιήστε τη λειτουργία που θέλετε δίπλα στην επιλογή **Χρήση μπαταρίας**.



Στο πρόγραμμα οδήγησης **Hybrid**, όταν η χρήση της μπαταρίας έχει οριστεί ως **Αυτόματα**, μπορεί να χρησιμοποιηθεί η έξυπνη κατανομή ενέργειας μέσω της εφαρμογής Google Maps ώστε το αυτοκίνητο να οδηγείται όσο το δυνατόν πιο οικονομικά καθ' όλη τη διαδρομή που διανύει.

## 11.4. Προγράμματα οδήγησης

Το περιεχόμενο του παρόντος εγχειριδίου αντιπροσωπεύει την κατάσταση του εγχειριδίου χρήσης κατά τη στιγμή της εκτύπωσης και ενδέχεται να μην είναι απόλυτα έγκυρο σε μελλοντικές περιπτώσεις. Για περισσότερες πληροφορίες, ανατρέξτε στην πρώτη σελίδα για να δείτε ολόκληρη τη δήλωση αποποίησης ευθύνης.

Προσαρμόστε το πρόγραμμα οδήγησης σύμφωνα με τις συνθήκες στις οποίες οδηγείτε το αυτοκίνητο.

## Επιλέξιμα προγράμματα οδήγησης

Μπορείτε να επιλέξετε μεταξύ πέντε προγραμμάτων οδήγησης: **Hybrid**, **Pure**, **Power**<sup>[1]</sup>, **Constant AWD\*** και **Off-road**.

Τα διαφορετικά προγράμματα οδήγησης προσαρμόζονται έτσι, ώστε να παρέχουν όσο το δυνατόν καλύτερα οδηγικά χαρακτηριστικά ως προς τα εξής:

- σύστημα διεύθυνσης
- κινητήρας/κιβώτιο ταχυτήτων/τετρακίνηση
- φρένα
- ρύθμιση ύψους ανάρτησης\* και απορρόφηση κραδασμών
- οθόνη οδηγού
- ρυθμίσεις κλιματισμού.

### Προειδοποίηση

Μην αφήνετε το αυτοκίνητο σε χώρο χωρίς εξαιρισμό με το πρόγραμμα οδήγησης ενεργοποιημένο και τον κινητήρα εσωτερικής καύσης σβηστό - ο κινητήρας τίθεται αυτόματα σε λειτουργία σε χαμηλό επίπεδο ισχύος στην υβριδική μπαταρία και τα καυσαέρια τότε μπορούν να προκαλέσουν σοβαρές βλάβες σε ανθρώπους και ζώα.

### Ένδειξη στην οθόνη του οδηγού

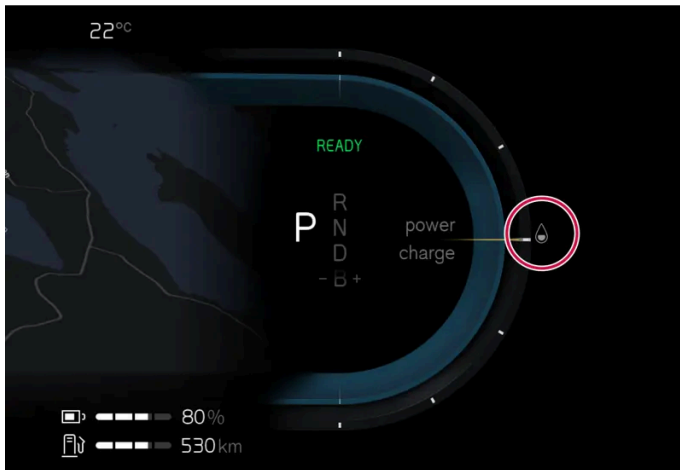

Στην οθόνη του οδηγού επισημαίνεται το επιλεγμένο πρόγραμμα οδήγησης.

## Hybrid

Όταν το αυτοκίνητο τίθεται σε λειτουργία, βρίσκεται στο πρόγραμμα **Hybrid**. Το ηλεκτρομοτέρ και ο κινητήρας εσωτερικής καύσης χρησιμοποιούνται, μεμονωμένα ή παράλληλα, και η χρήση τους προσαρμόζεται με γνώμονα τις επιδόσεις, την κατανάλωση καυσίμου και την άνεση. Η δυνατότητα λειτουργίας αποκλειστικά με το ηλεκτρομοτέρ εξαρτάται από το απόθεμα ισχύος της υβριδικής μπαταρίας και, για παράδειγμα, από τις ανάγκες θέρμανσης ή ψύξης στον χώρο επιβατών. Ο κινητήρας εσωτερικής καύσης τίθεται σε λειτουργία όταν η απόδοση ισχύος του αυτοκινήτου είναι μεγαλύτερη από τη χωρητικότητα της υβριδικής μπαταρίας. Στη λειτουργία **Hybrid**, η χωρητικότητα ρυθμίζεται με βάση το επίπεδο φόρτισης της υβριδικής μπαταρίας, την ταχύτητα του αυτοκινήτου κ.λπ.

Το περιεχόμενο του παρόντος εγχειριδίου αντιπροσωπεύει την κατάσταση του εγχειριδίου χρήσης κατά τη στιγμή της εκτύπωσης και ενδέχεται να μην είναι απόλυτα έγκυρο σε μελλοντικές περιπτώσεις. Για περισσότερες πληροφορίες, ανατρέξτε στην πρώτη σελίδα για να δείτε ολόκληρη τη δήλωση αποποίησης ευθύνης.

Η Νοίνο συνιστά να χρησιμοποιείτε το πρόγραμμα **Hybrid** για την καθημερινή οδήγηση.

#### Τι πρέπει να θυμάστε όταν οδηγείτε με το πρόγραμμα Hybrid

- σε υψηλότερες ταχύτητες, η απόσταση από το έδαφος μειώνεται αυτόματα<sup>[2]</sup>
- το σύστημα τετρακίνησης ενεργοποιείται αυτόματα όταν χρειάζεται
- ο κινητήρας εσωτερικής καύσης τίθεται σε λειτουργία συχνότερα όταν το επίπεδο φόρτισης (SoC) της υβριδικής μπαταρίας είναι χαμηλό. Φορτίστε το αυτοκίνητο ή ενεργοποιήστε το **Charge** από την επιλογή **Χρήση μπαταρίας** στην κεντρική οθόνη, για να λειτουργήσει το αυτοκίνητο αποκλειστικά με το ηλεκτρομωτέρ.
- το αυτοκίνητο μπορεί να κινηθεί αποκλειστικά με το ηλεκτρομωτέρ όταν το επίπεδο φόρτισης (SoC) είναι υψηλό. Ο κινητήρας εσωτερικής καύσης τίθεται σε λειτουργία όταν το επίπεδο ενέργειας στην μπαταρία δεν επαρκεί για την ισχύ του κινητήρα που ζητά ο/η οδηγός πατώντας το πεντάλ γκαζιού.
- η ενέργεια που δημιουργείται επιστρέφει στην υβριδική μπαταρία όταν πατάτε ήπια το πεντάλ φρένων.

## Pure

Η χρήση του ηλεκτρομωτέρ του αυτοκινήτου έχει προτεραιότητα στο πρόγραμμα **Pure**. Το πρόγραμμα οδήγησης είναι διαθέσιμο όταν το επίπεδο φόρτισης της υβριδικής μπαταρίας είναι επαρκώς υψηλό. Αν το επίπεδο φόρτισης της μπαταρίας είναι πολύ χαμηλό, τα χαρακτηριστικά του αυτοκινήτου ρυθμίζονται έτσι, ώστε να επιτυγχάνεται όσο το δυνατόν χαμηλότερη κατανάλωση ενέργειας.

Η Νοίνο συνιστά να χρησιμοποιείτε το πρόγραμμα **Pure** για την καθημερινή οδήγηση.

#### Τι πρέπει να θυμάστε όταν οδηγείτε με το πρόγραμμα Pure

- η απόσταση από το έδαφος είναι μικρότερη<sup>[2]</sup> για να μειωθεί η αεροδυναμική αντίσταση
- η απόδοση ορισμένων ρυθμίσεων των κλιματισμού προσαρμόζεται
- σε ολισθηρό οδόστρωμα, ενδέχεται να επιτραπεί ελαφρώς περισσότερο σπινάρισμα των τροχών πριν ενεργοποιηθεί η τετρακίνηση

Η λειτουργία **Pure** είναι διαθέσιμη όταν η υβριδική μπαταρία έχει αρκετά υψηλό επίπεδο φόρτισης (SoC) και απόδοση ισχύος, που μπορεί να επηρεαστεί από τη θερμοκρασία. Κατά την εκκίνηση του κινητήρα εσωτερικής καύσης, το πρόγραμμα οδήγησης αλλάζει αυτόματα σε **Hybrid** μέχρι ο οδηγός να μπορέσει να επιλέξει ξανά το πρόγραμμα **Pure**.

Ο κινητήρας εσωτερικής καύσης τίθεται σε λειτουργία:

- κατά την εκκίνηση του αυτοκινήτου, και πρέπει να λειτουργήσει επί μερικά λεπτά για να είναι βέλτιστος ο έλεγχος εκπομπών καυσαερίων.
- αν το επίπεδο φόρτισης (SoC) της μπαταρίας είναι πολύ χαμηλό
- αν ο οδηγός πατήσει το πεντάλ γκαζιού μέχρι το τέρμα.

Το πρόγραμμα **Pure** δεν είναι διαθέσιμο:

- αν το επίπεδο φόρτισης (SoC) της μπαταρίας είναι πολύ χαμηλό
- αν η ταχύτητα υπερβεί τα 140 km/h (87 mph) (δεν ισχύει όταν οδηγείτε σε κατηφορικές διαδρομές, κ.λπ.)
- σε περίπτωση περιορισμών του συστήματος/εξαρτημάτων π.χ. χαμηλή εξωτερική θερμοκρασία.

### Σημείωση

Ο κινητήρας εσωτερικής καύσης μπορεί να τεθεί προσωρινά σε λειτουργία σε συγκεκριμένες οδηγικές συνθήκες, όταν χρησιμοποιείται το πρόγραμμα οδήγησης **Pure**. Αυτό συμβαίνει για να έχουν οι τροχοί την επιθυμητή ροπή σε οδηγικές συνθήκες που απαιτούν μεγαλύτερο φορτίο, π.χ. κατά την οδήγηση με τρέιλερ ή σε έδαφος με ανηφορική κλίση.

### Σημείωση

Επειδή στο αυτοκίνητο δεν ακούγεται θόρυβος από τον κινητήρα όταν παίρνει κίνηση μόνο από το ηλεκτρομωτέρ, υπάρχει ένα τεχνητός εξωτερικός θόρυβος υποβάθρου σε χαμηλή ταχύτητα και κατά την όπισθεν. Ο σκοπός αυτού του προειδοποιητικού θορύβου είναι οι χρήστες του δρόμου έξω από το αυτοκίνητο, όπως τα παιδιά, οι πεζοί, οι δικυκλιστές και τα ζώα, να μπορούν πιο εύκολα να αντιληφθούν το αυτοκίνητο και να αποφύγουν τον κίνδυνο πρόσκρουσης με το αυτοκίνητο.

## Power

Το πρόγραμμα οδήγησης **Power** προσαρμόζει τη συνδυαστική απόδοση ισχύος από το ηλεκτρομωτέρ και τον κινητήρα εσωτερικής καύσης, ώστε να επιτευχθούν όσο το δυνατόν μεγαλύτερες επιδόσεις και απόκριση κατά την επιτάχυνση. Οι αλλαγές σχέσεων γίνονται πιο γρήγορα και είναι πιο σαφείς, και το κιβώτιο ταχυτήτων δίνει προτεραιότητα στις σχέσεις με μεγαλύτερη πρόσφυση. Η απόκριση του τιμονιού είναι πιο άμεση και η ανάρτηση πιο σκληρή.

Η Νοίνο συνιστά να χρησιμοποιείτε το πρόγραμμα **Power** όταν θέλετε πιο σπορ χαρακτηριστικά και αμεσότερη απόκριση κατά την επιτάχυνση.

### Τι πρέπει να θυμάστε όταν οδηγείτε με το πρόγραμμα Power

- μικρότερη απόσταση από το έδαφος<sup>[2]</sup> σημαίνει ότι το αμάξωμα ακολουθεί το οδόστρωμα, ώστε να μειωθούν οι κλίσεις του αμαξώματος στις στροφές
- η κατανάλωση καυσίμου μπορεί να αυξηθεί.

## Constant AWD\*

Το πρόγραμμα οδήγησης **Constant AWD** βελτιώνει την πρόσφυση του αυτοκινήτου με ενισχυμένη τετρακίνηση. Η προσαρμοσμένη κατανομή της ροπής ανάμεσα στον μπροστινό και τον πίσω άξονα παρέχει βέλτιστη πρόσφυση, ευστάθεια και κράτημα στο δρόμο.

Η Νοίνο συνιστά να χρησιμοποιείτε το **Constant AWD** σε ολισθηρό οδόστρωμα, όταν οδηγείτε με βαρύ τρέιλερ ή κατά τη ρυμούλκηση.

## Off-road

Το πρόγραμμα οδήγησης **Off-road** αυξάνει την απόσταση του οχήματος από το έδαφος<sup>[2]</sup>, το τιμόνι είναι ελαφρύ και είναι ενεργή η τετρακίνηση και η λειτουργία Low Speed Control για το σύστημα ελεγχόμενης κατάβασης (Hill Descent Control).

Η Νοίνο συνιστά να χρησιμοποιείτε το πρόγραμμα **Off-road** όταν θέλετε μεγαλύτερη πρόσφυση και οδηγείτε σε δύσκολο έδαφος και κακό οδόστρωμα.

### Τι πρέπει να θυμάστε όταν οδηγείτε με το πρόγραμμα Off-road

Το περιεχόμενο του παρόντος εγχειριδίου αντιπροσωπεύει την κατάσταση του εγχειριδίου χρήσης κατά τη στιγμή της εκτύπωσης και ενδέχεται να μην είναι απόλυτα έγκυρο σε μελλοντικές περιπτώσεις. Για περισσότερες πληροφορίες, ανατρέξτε στην πρώτη σελίδα για να δείτε ολόκληρη τη δήλωση αποποίησης ευθύνης.

- Το πρόγραμμα οδήγησης είναι διαθέσιμο μόνο σε χαμηλές ταχύτητες ως και 40 χλμ/ω (25 μω). Αν υπερβείτε αυτή την ταχύτητα, το πρόγραμμα **Off-road** ακυρώνεται και, αντί αυτού, ενεργοποιείται το πρόγραμμα οδήγησης **Constant AWD**.
- η κατανάλωση καυσίμου μπορεί να αυξηθεί.

#### Σημείωση

Το πρόγραμμα οδήγησης **Off-road** δεν έχει σχεδιαστεί για χρήση σε δημόσιες οδούς.

#### Σημείωση

Αν θέσετε εκτός λειτουργίας το αυτοκίνητο όταν είναι επιλεγμένο το πρόγραμμα **Off-road** και, συνεπώς, αυξηθεί η απόστασή του από το έδαφος, το αυτοκίνητο θα χαμηλώσει την επόμενη φορά που θα τεθεί σε λειτουργία.

#### Σημαντικό

Το πρόγραμμα οδήγησης **Off-road** δεν πρέπει να χρησιμοποιείται όταν οδηγείτε με τρέιλερ χωρίς σύνδεσμο τρέιλερ. Διαφορετικά, υπάρχει κίνδυνος να προκληθεί ζημιά στο πτυχωτό ελαστικό κάλυμμα αέρα.

## Polestar\* [3]

Το πρόγραμμα οδήγησης **Polestar** προσαρμόζει τη συνδυαστική απόδοση ισχύος από το ηλεκτρομοτέρ και τον κινητήρα εσωτερικής καύσης, ώστε να επιτευχθούν όσο το δυνατόν μεγαλύτερες επιδόσεις και απόκριση κατά την επιτάχυνση. Οι αλλαγές σχέσεων γίνονται πιο γρήγορα και είναι πιο σαφείς, και το κιβώτιο ταχυτήτων δίνει προτεραιότητα στις σχέσεις με μεγαλύτερη πρόσφυση. Η απόκριση του τιμονιού είναι πιο άμεση και η ανάρτηση πιο σκληρή.

Η Νοίνο συνιστά να χρησιμοποιείτε το πρόγραμμα **Polestar** όταν θέλετε πιο σπορ χαρακτηριστικά και αμεσότερη απόκριση κατά την επιτάχυνση.

### Τι πρέπει να θυμάστε όταν οδηγείτε με το πρόγραμμα Polestar

- μικρότερη απόσταση από το έδαφος<sup>[2]</sup> σημαίνει ότι το αμάξωμα ακολουθεί το οδόστρωμα, ώστε να μειωθούν οι κλίσεις του αμαξώματος στις στροφές
- η κατανάλωση καυσίμου μπορεί να αυξηθεί.

\* Προαιρετικός εξοπλισμός/αξεσουάρ.

<sup>[1]</sup> Το πρόγραμμα **Power** είναι επίσης διαθέσιμο στην έκδοση **Polestar\***

<sup>[2]</sup> Ισχύει για τη ρύθμιση ύψους ανάρτησης.

<sup>[3]</sup> Ισχύει για αυτοκίνητα έκδοσης Polestar Engineered.

## 11.5. Γενικές πληροφορίες για την ηλεκτροκίνηση

Το περιεχόμενο του παρόντος εγχειριδίου αντιπροσωπεύει την κατάσταση του εγχειριδίου χρήσης κατά τη στιγμή της εκτύπωσης και ενδέχεται να μην είναι απόλυτα έγκυρο σε μελλοντικές περιπτώσεις. Για περισσότερες πληροφορίες, ανατρέξτε στην πρώτη σελίδα για να δείτε ολόκληρη τη δήλωση αποποίησης ευθύνης.

Το αυτοκίνητο διαθέτει μια επαναφορτιζόμενη υβριδική μπαταρία ιόντων λιθίου. Το ηλεκτρομοτέρ κινεί το αυτοκίνητο κυρίως στις χαμηλές ταχύτητες, ενώ ο βενζινοκινητήρας σε υψηλότερες ταχύτητες και κατά την πιο δυναμική οδήγηση.

## Φόρτιση της υβριδικής μπαταρίας

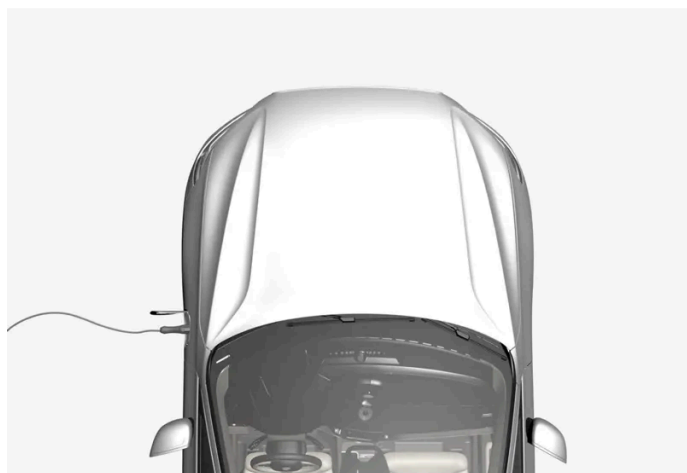

Η υβριδική μπαταρία φορτίζεται με καλώδιο φόρτισης, ωστόσο μπορεί να φορτιστεί με ήπια πέδηση και πέδηση από τον κινητήρα όταν ο επιλογέας βρίσκεται στη θέση Β. Η υβριδική μπαταρία μπορεί επίσης να φορτιστεί από τον κινητήρα εσωτερικής καύσης του αυτοκινήτου. Η μπαταρία εκκίνησης του αυτοκινήτου φορτίζεται όταν φορτίζεται και η υβριδική μπαταρία.

Ο χρόνος που χρειάζεται η υβριδική μπαταρία μέχρι να φορτιστεί εξαρτάται από το αμπεράζ που χρησιμοποιείται.

## Κατά την οδήγηση

Στην οθόνη του οδηγού εμφανίζονται πληροφορίες για τη φόρτιση, το επιλεγμένο πρόγραμμα οδήγησης, η αυτονομία της μπαταρίας και το επίπεδο φόρτισης της υβριδικής μπαταρίας (σε % μόνο όταν το αυτοκίνητο είναι συνδεδεμένο σε πρίζα για φόρτιση).

Έχετε τη δυνατότητα να επιλέξετε διαφορετικά προγράμματα οδήγησης στο αυτοκίνητο ενώ οδηγείτε, π.χ. ηλεκτρική λειτουργία μόνο ή, όταν απαιτείται ισχύς, συνδυαστική λειτουργία ηλεκτρομοτέρ - βενζινοκινητήρα. Το αυτοκίνητο υπολογίζει έναν συνδυασμό οδικής συμπεριφοράς, οδηγικής εμπειρίας, περιβαλλοντικού αντίκτυπου και οικονομίας καυσίμου ανάλογα με το πρόγραμμα οδήγησης, που έχετε επιλέξει.

## Επίδραση της θερμοκρασίας

Η υβριδική μπαταρία με τα σχετικά συστήματα ηλεκτροκίνησης, καθώς και ο βενζινοκινητήρας και τα σχετικά συστήματα μετάδοσης κίνησης, λειτουργούν καλύτερα στη σωστή θερμοκρασία λειτουργίας.

Αν η θερμοκρασία της υβριδικής μπαταρίας είναι χαμηλότερη από  $-10\text{ }^{\circ}\text{C}$  ( $14\text{ }^{\circ}\text{F}$ ) ή πάνω από  $40\text{ }^{\circ}\text{C}$  ( $104\text{ }^{\circ}\text{F}$ ), αυτό μπορεί να σημαίνει ότι ορισμένες από τις λειτουργίες του αυτοκινήτου έχουν αλλάξει ή είναι μη διαθέσιμες, διότι η χωρητικότητα της υβριδικής μπαταρίας μειώνεται έξω από αυτό το εύρος θερμοκρασίας.

Η ηλεκτροκίνηση δεν είναι εφικτή αν η θερμοκρασία της μπαταρίας είναι πολύ χαμηλή ή πολύ υψηλή.

## Σημαντική πληροφορία που πρέπει να γνωρίζετε

Το περιεχόμενο του παρόντος εγχειριδίου αντιπροσωπεύει την κατάσταση του εγχειριδίου χρήσης κατά τη στιγμή της εκτύπωσης και ενδέχεται να μην είναι απόλυτα έγκυρο σε μελλοντικές περιπτώσεις. Για περισσότερες πληροφορίες, ανατρέξτε στην πρώτη σελίδα για να δείτε ολόκληρη τη δήλωση αποποίησης ευθύνης.

### Σημείωση

Η ισχύς της υβριδικής μπαταρίας μειώνεται ελαφρά με την πάροδο του χρόνου και τη χρήση, που σημαίνει ότι μπορεί έτσι να αυξηθεί η χρήση του βενζινοκινητήρα και, συνεπώς, η κατανάλωση καυσίμου.

### Προειδοποίηση

Η φόρτιση του αυτοκινήτου μπορεί να επηρεάσει τη λειτουργία εμφυτευμένου βηματοδότη ή άλλου ιατρικού εξοπλισμού. Τα άτομα με εμφυτευμένο βηματοδότη συνιστάται να συμβουλευούνται γιατρό πριν ξεκινήσουν τη φόρτιση.

### Προειδοποίηση

Η αντικατάσταση της υβριδικής μπαταρίας πρέπει να πραγματοποιείται μόνο σε συνεργείο - συνιστάται να απευθυνθείτε σε ένα εξουσιοδοτημένο συνεργείο της Volvo.

## Εξωτερικός θόρυβος κινητήρα

### Σημείωση

Επειδή στο αυτοκίνητο δεν ακούγεται θόρυβος από τον κινητήρα όταν παίρνει κίνηση μόνο από το ηλεκτρομότερ, υπάρχει ένα τεχνητός εξωτερικός θόρυβος υποβάθρου σε χαμηλή ταχύτητα και κατά την όπισθεν. Ο σκοπός αυτού του προειδοποιητικού θορύβου είναι οι χρήστες του δρόμου έξω από το αυτοκίνητο, όπως τα παιδιά, οι πεζοί, οι δικυκλιστές και τα ζώα, να μπορούν πιο εύκολα να αντιληφθούν το αυτοκίνητο και να αποφύγουν τον κίνδυνο πρόσκρουσης με το αυτοκίνητο.

## Ρεύμα υψηλής τάσης



### Προειδοποίηση

Αρκετά από τα εξαρτήματα στο αυτοκίνητο λειτουργούν με ρεύμα υψηλής τάσης το οποίο μπορεί να είναι επικίνδυνο σε περίπτωση λανθασμένης παρέμβασης. Ο χειρισμός αυτών των εξαρτημάτων και όλων των καλωδίων πορτοκαλί χρώματος πρέπει να γίνεται μόνο από εξειδικευμένο προσωπικό.

Μην αγγίζετε τίποτε που δεν περιγράφεται με σαφήνεια στο εγχειρίδιο κατόχου.

## 11.6. Χειροκίνητη απασφάλιση του καλωδίου φόρτισης σε περίπτωση που το κλειδί δεν αποκρίνεται

Το περιεχόμενο του παρόντος εγχειρίδιου αντιπροσωπεύει την κατάσταση του εγχειρίδιου χρήσης κατά τη στιγμή της εκτύπωσης και ενδέχεται να μην είναι απόλυτα έγκυρο σε μελλοντικές περιπτώσεις. Για περισσότερες πληροφορίες, ανατρέξτε στην πρώτη σελίδα για να δείτε ολόκληρη τη δήλωση αποποίησης ευθύνης.

Αν υπάρχει πρόβλημα με κάποιο κλειδί, μπορείτε να τερματίσετε τη φόρτιση με το αποσπώμενο κλειδί.

- 1** Ξεκλειδώστε το αυτοκίνητο με το αποσπώμενο κλειδί. Διαβάστε προσεκτικά το άρθρο σχετικά με τον τρόπο κλειδώματος και ξεκλειδώματος του αυτοκινήτου με το αποσπώμενο κλειδί και ακολουθήστε τις οδηγίες για τον τρόπο ξεκλειδώματος του αυτοκινήτου.
- 2** Όταν η πόρτα ανοίξει αότου το αυτοκινήτου ξεκλειδωθεί με το αποσπώμενο κλειδί, ενεργοποιείται ο συναγερμός. Διαβάστε προσεκτικά το άρθρο πώς σπλίζεται και αφοπλίζεται ο συναγερμός και ακολουθήστε τις οδηγίες πώς να αφοπλίσετε τον συναγερμό.

**3**



Πατήστε το κουμπί κεντρικού κλειδώματος, όπως φαίνεται στην εικόνα.







- Αποσυνδέστε το καλώδιο φόρτισης. Αν αντιμετωπίσετε πρόβλημα, επαναλάβετε τα βήματα **2** έως **3**.

---

## 11.7. Σύμβολα και μηνύματα στην οθόνη του οδηγού για το υβριδικό σύστημα κίνησης

Στην οθόνη του οδηγού μπορεί να εμφανίζεται μια σειρά από ενδεικτικές λυχνίες και μηνύματα σχετικά με την υβριδική λειτουργία. Μπορεί επίσης να εμφανίζονται σε συνδυασμό με γενικές ενδεικτικές και προειδοποιητικές λυχνίες και στη συνέχεια σβήνουν όταν τα προβλήματα έχουν αποκατασταθεί.



Λυχνία	Μήνυμα	Ερμηνεία
	Μεταβείτε σε συνεργ Βλάβη φόρτισης μπαταρίας 12V, σέρβις επείγον	Βλάβη στην μπαταρία 12 V. Απευθυνθείτε σε ένα συνεργείο <sup>[1]</sup> για έλεγχο της μπαταρίας το συντομότερο δυνατόν.
	Σταματήστε σε ασφαλές σημείο Σοβαρή βλάβη φόρτισης μπαταρίας 12V	Βλάβη στην μπαταρία 12 V. Σταματήστε το αυτοκίνητο το συντομότερο δυνατόν και απευθυνθείτε σε ένα συνεργείο <sup>[1]</sup> για έλεγχο της μπαταρίας.
	Καμμένη ασφάλεια μπαταρίας 12V, απαιτείται σέρβις	Βλάβη στην μπαταρία 12 V. Απευθυνθείτε σε ένα συνεργείο <sup>[1]</sup> για έλεγχο της λειτουργίας το συντομότερο δυνατόν.
	Σταματήστε σε ασφαλές σημείο Υπερθέρμανση μπαταρίας υψηλής τάσης	Η θερμοκρασία της υβριδικής μπαταρίας φαίνεται να αυξάνεται μη φυσιολογικά. Σταματήστε το αυτοκίνητο και σβήστε τον κινητήρα. Περιμένετε τουλάχιστον 5 λεπτά πριν συνεχίσετε να οδηγείτε. Απευθυνθείτε σε ένα συνεργείο <sup>[1]</sup> ή ελέγξτε απ' έξω αν όλα φαίνονται φυσιολογικά πριν συνεχίσετε να οδηγείτε.
	Μειωμένη απόδοση Μέγιστη ταχύτητα οχήματος περιορισμένη	Η υβριδική μπαταρία δεν είναι επαρκώς φορτισμένη για οδήγηση σε υψηλές ταχύτητες. Φορτίστε την μπαταρία το συντομότερο δυνατό.
	Υβριδικό σύστημα Ακανόνιστη συμπεριφορά σε χαμηλές ταχύτητες Χρήση οχήματος OK	Το υβριδικό σύστημα δεν λειτουργεί όπως θα έπρεπε. Απευθυνθείτε σε ένα συνεργείο <sup>[1]</sup> για έλεγχο της λειτουργίας το συντομότερο δυνατό.
	Αφαιρέστε το καλώδιο φόρτισης πριν από την εκκίνηση	Εμφανίζεται όταν ο οδηγός επιχειρήσει να θέσει το αυτοκίνητο σε λειτουργία και το καλώδιο φόρτισης είναι συνδεδεμένο στο αυτοκίνητο. Αποσυνδέστε το καλώδιο φόρτισης και κλείστε το καπάκι φόρτισης.

<sup>[1]</sup> Συνιστάται να απευθυνθείτε σε ένα εξουσιοδοτημένο συνεργείο της Volvo.

## 11.8. Απενεργοποίηση προγραμματισμένης φόρτισης

Μπορείτε να απενεργοποιήσετε την προγραμματισμένη φόρτιση, συνδέοντας και αποσυνδέοντας το καλώδιο φόρτισης.

Κατά τη φόρτιση με εναλλασσόμενο ρεύμα, υπάρχει η δυνατότητα να προγραμματίσετε τη φόρτιση και να ορίσετε την ώρα έναρξης και τερματισμού της φόρτισης. Ο προγραμματισμός επαναλαμβάνεται αυτόματα την ίδια ώρα κάθε μέρα. Μπορείτε να διαβάσετε πώς γίνεται αυτό σε ξεχωριστή ενότητα.

Μπορείτε να απενεργοποιήσετε το πρόγραμμα φόρτισης ως εξής:

- 1 Συνδέστε το καλώδιο φόρτισης στο αυτοκίνητο – η λυχνία LED δίπλα στην υποδοχή φόρτισης του αυτοκινήτου θα ανάψει με μπλε χρώμα, όταν το αυτοκίνητο έχει ρυθμιστεί να φορτίζει σύμφωνα με το καθορισμένο χρονοδιάγραμμα.
  - 2 Αποσυνδέστε το καλώδιο από την πρίζα και συνδέστε το ξανά αμέσως (εντός 3 δευτερολέπτων).
- Η λυχνία LED δίπλα στην υποδοχή φόρτισης του αυτοκινήτου αναβοσβήνει/ανάβει με πράσινο χρώμα και το αυτοκίνητο φορτίζει. Η προγραμματισμένη φόρτιση έχει πλέον απενεργοποιηθεί. Για να την ενεργοποιήσετε ξανά, ακολουθήστε τις οδηγίες.

## 11.9. Συστάσεις για την υβριδική μπαταρία

Ορισμένες συνθήκες μπορεί να οδηγήσουν σε βλάβη στην υβριδική μπαταρία και να μειώσουν τη διάρκεια της λειτουργικής της ζωής. Οι συστάσεις έχουν σχεδιαστεί για μεγάλη διάρκεια λειτουργικής ζωής της υβριδικής μπαταρίας και καλές επιδόσεις κατά την οδήγηση.

### Στάθμευση για μεγάλο χρονικό διάστημα

Το συνιστώμενο επίπεδο φόρτισης (SoC) για τη στάθμευση για μεγάλο χρονικό διάστημα (πάνω από 3 μήνες) είναι 25-50%.

Ελέγχετε το επίπεδο φόρτισης (SoC) στην οθόνη του οδηγού τακτικά.

- Αν το επίπεδο φόρτισης (SOC) είναι υψηλότερο – οδηγήστε το αυτοκίνητο μέχρι να φτάσει στο συνιστώμενο επίπεδο.
- Αν το επίπεδο φόρτισης (SOC) είναι χαμηλότερο – φορτίστε το αυτοκίνητο μέχρι το συνιστώμενο επίπεδο.

### Χαμηλό επίπεδο φόρτισης (SoC)

#### Σημαντικό

Η υβριδική μπαταρία μπορεί να υποστεί ζημιά αν δεν φορτιστεί μετά από πλήρη αποφόρτιση.

### Στάθμευση σε θερμό κλίμα

#### Σημαντικό

Φροντίστε το αυτοκίνητο να μην εκτίθεται σε ακραίες θερμοκρασίες. Αν υπάρχει κίνδυνος η θερμοκρασία να κυμανθεί στους 55 °C (131 °F), η στάθμευση για περισσότερες από 24 ώρες πρέπει να αποφεύγεται εντελώς για να μην προκληθεί σοβαρή ζημιά στην μπαταρία.

#### Σημείωση

Αποθηκεύστε το αυτοκίνητο σε δροσερό μέρος και αποφύγετε τις ακραίες θερμοκρασίες κατά την αποθήκευση για μεγάλο χρονικό διάστημα, για να ελαχιστοποιηθεί ο κίνδυνος ζημιάς στην μπαταρία. Επιλέξτε μια θέση αποθήκευσης σε εσωτερικό χώρο ή στη σκιά, ανάλογα πού είναι η χαμηλότερη θερμοκρασία, ιδιαίτερα σε θερμό κλίμα.

## 11.10. Αυτονομία

Η αυτονομία και η ηλεκτροκίνηση του αυτοκινήτου εξαρτώνται από διάφορους παράγοντες. Η δυνατότητα για μεγάλη αυτονομία διαφέρει ανάλογα με την κατάσταση και τις συνθήκες στις οποίες οδηγείται το αυτοκίνητο.

Η πιστοποιημένη τιμή αυτονομίας του αυτοκινήτου δεν πρέπει να θεωρείται ως η αναμενόμενη αυτονομία. Η πιστοποιημένη τιμή πρέπει να χρησιμοποιείται πρωτίστως για τη σύγκριση διαφορετικών αυτοκινήτων και προκύπτει στη διάρκεια ειδικών κύκλων δοκιμών.

### Αυτονομία στην οθόνη του οδηγού



Η εκτιμώμενη αυτονομία εμφανίζεται στην οθόνη του οδηγού.

Όταν το αυτοκίνητο παραδίδεται από το εργοστάσιο, η αυτονομία βασίζεται στην πιστοποιημένη τιμή. Όταν το αυτοκίνητο διανύσει ορισμένα χιλιόμετρα, η αυτονομία βασίζεται στο ιστορικό του τρόπου οδήγησης.

#### Παράγοντες που επηρεάζουν την αυτονομία

Εκτός από το ιστορικό των δεδομένων μετακίνησης, υπάρχουν αρκετοί διαφορετικοί παράγοντες που επηρεάζουν την αυτονομία. Η μεγαλύτερη δυνατή αυτονομία επιτυγχάνεται υπό εξαιρετικά ευνοϊκές συνθήκες όταν όλοι οι παράγοντες επιδρούν θετικά.

Ενδεικτικοί παράγοντες που επηρεάζουν την αυτονομία:

- ταχύτητα
- ρυθμίσεις συστήματος κλιματισμού
- μορφολογία του εδάφους
- προκαταρκτικός κλιματισμός
- ελαστικά και πίεση ελαστικών
- κυκλοφοριακές συνθήκες
- θερμοκρασία και καιρικές συνθήκες
- οδικές συνθήκες.

## Αυτονομία βάσει ταχύτητας και εξωτερικής θερμοκρασίας

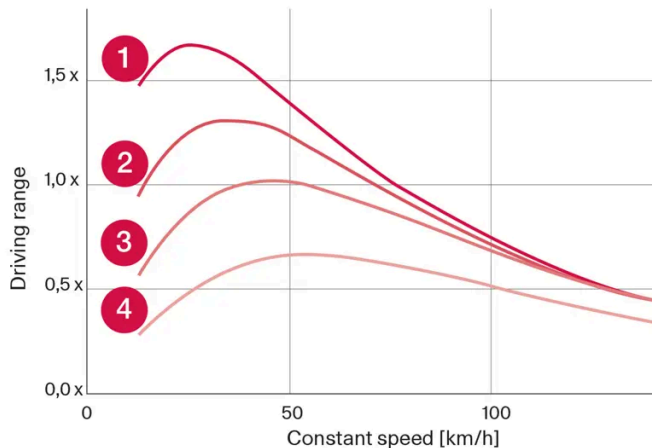

- 1 20 °C (68 °F) εξωτερική θερμοκρασία και σύστημα κλιματισμού χώρου επιβατών απενεργοποιημένο.
- 2 20 °C (68 °F) εξωτερική θερμοκρασία και σύστημα κλιματισμού χώρου επιβατών ενεργοποιημένο.
- 3 35 °C (95 °F) εξωτερική θερμοκρασία και σύστημα κλιματισμού χώρου επιβατών ενεργοποιημένο.
- 4 -10 °C (14 °F) εξωτερική θερμοκρασία και σύστημα κλιματισμού χώρου επιβατών ενεργοποιημένο.

Το διάγραμμα δείχνει κατά προσέγγιση τη σχέση μεταξύ σταθερής ταχύτητας και αυτονομίας.

Σύμφωνα με το γράφημα, όσο χαμηλότερη είναι η ταχύτητα τόσο μεγαλύτερη η αυτονομία. Η αυτονομία επηρεάζεται επίσης από την εξωτερική θερμοκρασία, που σημαίνει ότι, όταν επικρατούν πολύ χαμηλές ή πολύ υψηλές θερμοκρασίες περιβάλλοντος, η αυτονομία είναι μικρότερη.

Οι γραμμές 1 και 2 δείχνουν κατά προσέγγιση τη διαφορά στην αυτονομία που επηρεάζεται από τις λειτουργίες του κλιματισμού. Η απενεργοποίηση του συστήματος κλιματισμού είναι επωφελής για την αυτονομία.

## 11.11. Οικονομική οδήγηση

Για να επιτευχθεί η μεγαλύτερη δυνατή αυτονομία, ο οδηγός πρέπει να προγραμματίσει την οδήγησή του και να προσαρμόσει το οδηγικό του στυλ και την ταχύτητά του στις συνθήκες που επικρατούν.

### Πριν από την οδήγηση

- Χρησιμοποιήστε τον προκαταρκτικό κλιματισμό στο αυτοκίνητο πριν οδηγήσετε, αν είναι εφικτό, χρησιμοποιώντας το καλώδιο φόρτισης που είναι συνδεδεμένο στο ηλεκτρικό δίκτυο.
- Αν η χρήση του προκαταρκτικού κλιματισμού δεν είναι εφικτή όταν επικρατούν χαμηλές θερμοκρασίες, χρησιμοποιήστε πρώτα από όλα τη θέρμανση καθίσματος και τη θέρμανση τιμονιού. Αποφύγετε την προθέρμανση ολόκληρου του εσωτερικού του αυτοκινήτου, καθώς καταναλώνει ενέργεια από την υβριδική μπαταρία.
- Ο τύπος των ελαστικών και η πίεση των ελαστικών μπορεί να επηρεάσει την κατανάλωση ενέργειας - συμβουλευτείτε έναν εξουσιοδοτημένο διανομέα της Volvo για τα κατάλληλα ελαστικά.
- Βγάλτε από το αυτοκίνητο αντικείμενα που δεν χρειάζεστε - όσο μεγαλύτερο είναι το φορτίο του αυτοκινήτου, τόσο μεγαλύτερη είναι και η κατανάλωση.

Το περιεχόμενο του παρόντος εγχειριδίου αντιπροσωπεύει την κατάσταση του εγχειριδίου χρήσης κατά τη στιγμή της εκτύπωσης και ενδέχεται να μην είναι απόλυτα έγκυρο σε μελλοντικές περιπτώσεις. Για περισσότερες πληροφορίες, ανατρέξτε στην πρώτη σελίδα για να δείτε ολόκληρη τη δήλωση αποποίησης ευθύνης.

## Κατά την οδήγηση

- Ενεργοποιήσετε το πρόγραμμα οδήγησης **Pure**.
- Ενεργοποιήσετε τη λειτουργία **Hold** σε υψηλότερες ταχύτητες κατά τις μετακινήσεις που υπερβαίνουν την ηλεκτρική αυτονομία. Αν έχετε επιλέξει έναν προορισμό στο σύστημα πλοήγησης, αυτό συμβαίνει αυτόματα.
- Αν είναι εφικτό, μη χρησιμοποιείτε τη λειτουργία **Charge** για τη φόρτιση της υβριδικής μπαταρίας.
- Οδηγείτε με σταθερή ταχύτητα και διατηρείτε αρκετή απόσταση από τα άλλα οχήματα και αντικείμενα, για να μη χρειαστεί να φρενάρετε.
- Η υβριδική μπαταρία επαναφορτίζεται κατά την ήπια πέδηση με το πεντάλ φρένων.
- Υψηλή ταχύτητα συνεπάγεται αυξημένη κατανάλωση ενέργειας, καθώς η αεροδυναμική αντίσταση αυξάνεται με την ταχύτητα.
- Αν είναι εφικτό, ελαχιστοποιήστε την ηλεκτρική θέρμανση μειώνοντας τη θερμοκρασία στον χώρο επιβατών όσο το δυνατόν πιο κοντά στην εξωτερική θερμοκρασία, και μειώστε την ηλεκτρική θέρμανση των παραθύρων, των καθρεπτών και άλλου εξοπλισμού.
- Αποφύγετε την οδήγηση με ανοιχτά παράθυρα.
- Μη συγκρατείτε το αυτοκίνητο σταματημένο σε ανηφορικό έδαφος με το πεντάλ γκαζιού. Αντί αυτού, ενεργοποιήστε τη λειτουργία για πέδηση σε στάση.
- Αν είναι εφικτό, απενεργοποιήστε το σύστημα κλιματισμού όταν οδηγείτε σε μικρές αποστάσεις μετά από προκαταρκτικό κλιματισμό.

## Μετά την οδήγηση

- Αν είναι εφικτό, σταθμεύστε σε κλιματιζόμενο γκαράζ με σταθμό φόρτισης.

---

## 11.12. Ανακύκλωση των μπαταριών

Οι χρησιμοποιημένες μπαταρίες πρέπει να ανακυκλώνονται με τρόπο ασφαλή για το περιβάλλον.

Εάν δεν είστε σίγουροι για τον τρόπο απόρριψης αυτού του είδους απορριμμάτων, συμβουλευτείτε ένα συνεργείο - συνιστάται να απευθυνθείτε σε ένα εξουσιοδοτημένο συνεργείο της Volvo. Ο χειρισμός της υβριδικής μπαταρίας πρέπει να πραγματοποιείται μόνο από το προσωπικό εξουσιοδοτημένου συνεργείου.

---

## 11.13. Υβριδική μπαταρία

Η υβριδική μπαταρία τροφοδοτεί το ηλεκτρομωτέρ του αυτοκινήτου και φορτίζεται μέσω της υποδοχής φόρτισης του αυτοκινήτου.

Εκτός από την ηλεκτροκίνηση, η υβριδική μπαταρία χρησιμοποιείται για την εκκίνηση του κινητήρα εσωτερικής καύσης. Για τον λόγο αυτό, το αυτοκίνητο δεν μπορεί να τεθεί σε λειτουργία αν η μπαταρία για κάποιον λόγο αποφορτιστεί εντελώς. Για να φορτιστεί η υβριδική μπαταρία, η μικρότερη μπαταρία 12 V του αυτοκινήτου πρέπει να είναι επαρκώς φορτισμένη για να μπορεί να τροφοδοτήσει το ηλεκτρικό σύστημα του αυτοκινήτου και να αρχίσει η φόρτιση.

Το περιεχόμενο του παρόντος εγχειριδίου αντιπροσωπεύει την κατάσταση του εγχειριδίου χρήσης κατά τη στιγμή της εκτύπωσης και ενδέχεται να μην είναι απόλυτα έγκυρο σε μελλοντικές περιπτώσεις. Για περισσότερες πληροφορίες, ανατρέξτε στην πρώτη σελίδα για να δείτε ολόκληρη τη δήλωση αποποίησης ευθύνης.

### Προειδοποίηση

Η υβριδική μπαταρία πρέπει να αντικαθίσταται μόνο σε συνεργείο - συνιστάται να απευθυνθείτε σε ένα εξουσιοδοτημένο συνεργείο της Volvo.

## Ωφέλιμη διάρκεια ζωής και χωρητικότητα της υβριδικής μπαταρίας

Η χωρητικότητα της υβριδικής μπαταρίας μειώνεται με τα χρόνια και τη χρήση, γεγονός που μπορεί να έχει ως αποτέλεσμα αυξημένη χρήση του κινητήρα εσωτερικής καύσης και, ως συνέπεια, μικρότερη οικονομία καυσίμου και μικρότερη αυτονομία κατά την ηλεκτρική λειτουργία.

## Ψυκτικό

Το σύστημα ψύξης της υβριδικής μπαταρίας διαθέτει ξεχωριστό δοχείο διαστολής.

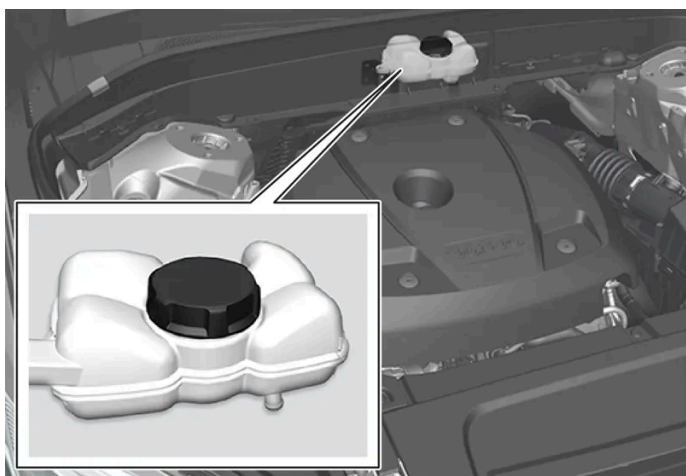

### Σημαντικό

Η πλήρωση της υβριδικής μπαταρίας πρέπει να πραγματοποιείται μόνο σε συνεργείο - συνιστάται να απευθυνθείτε σε ένα εξουσιοδοτημένο συνεργείο της Volvo.

## Προδιαγραφές υβριδικής μπαταρίας

**Τύπος:** Ιόντων λιθίου

**Συνολική ποσότητα ενέργειας:** 18,8 kWh

## 12. Εκκίνηση και οδήγηση

---

### 12.1. Εκκίνηση και σβήσιμο του αυτοκινήτου

---

#### 12.1.1. Ηλεκτρονικό σύστημα ακινητοποίησης (Immobiliser)

Το ηλεκτρονικό σύστημα ακινητοποίησης (immobiliser) είναι μια αντικλεπτική συσκευή που εμποδίζει την οδήγηση του αυτοκινήτου αν δεν ανιχνευτεί το σωστό κλειδί αυτοκινήτου.

Το αυτοκίνητο μπορεί να τεθεί σε λειτουργία μόνο με το σωστό κλειδί.

---

#### 12.1.2. Εκκίνηση του αυτοκινήτου

Το αυτοκίνητο εκκινείται από τον διακόπτη ανάφλεξης στην επιμήκη κονσόλα, όταν το κλειδί βρίσκεται μέσα στο αυτοκίνητο.

##### Προειδοποίηση

Πριν ξεκινήσετε:

- Προσδέστε τη ζώνη ασφαλείας.
- Ρυθμίστε το κάθισμα, το τιμόνι και τους καθρέπτες.
- Βεβαιωθείτε ότι μπορείτε να πατήσετε το πεντάλ φρένων μέχρι τέρμα.

**! Σημαντικό**

Η εκκίνηση του αυτοκινήτου δεν είναι εφικτή αν το καλώδιο φόρτισης παραμένει συνδεδεμένο. Βεβαιωθείτε ότι το καλώδιο φόρτισης είναι αποσυνδεδεμένο και το πορτάκι φόρτισης είναι κλειστό, για να θέσετε το αυτοκίνητο σε λειτουργία.



Περιστροφικός διακόπτης Start στην επιμήκη κονσόλα.

Βεβαιωθείτε ότι το κλειδί βρίσκεται μέσα στο αυτοκίνητο <sup>[1]</sup>.

- 1 Πρόσδεση της ζώνης ασφαλείας.
- 2 Πατήστε το πεντάλ φρένων μέχρι τέρμα. <sup>[2]</sup>
- 3 Στη συνέχεια γυρίστε τον διακόπτη ανάφλεξης δεξιά και αφήστε τον.
  - Το αυτοκίνητο τίθεται σε λειτουργία και ο διακόπτης ανάφλεξης επιστρέφει αυτόματα στην αρχική του θέση.
- 4 Μετακινήστε τον επιλογέα ταχυτήτων στη θέση D ή R.
  - Αν η λειτουργία **One Pedal Drive** είναι ενεργοποιημένη, το αυτοκίνητο θα κινηθεί προς την επιλεγμένη κατεύθυνση κίνησης όταν ο/η οδηγός αφήσει το πεντάλ φρένων, με την προϋπόθεση ότι το αυτοκίνητο δεν είναι στραμμένο στην ανωφέρεια.  
Αν η **One Pedal Drive** είναι απενεργοποιημένη, το αυτοκίνητο θα παραμείνει ακινητοποιημένο μέχρι ο/η οδηγός να πατήσει το πεντάλ γκαζιού.

**! Σημαντικό**

Αν ο κινητήρας δεν τεθεί σε λειτουργία μετά από 3 προσπάθειες - περιμένετε 3 λεπτά πριν κάνετε νέα προσπάθεια. Η ικανότητα εκκίνησης του αυτοκινήτου αυξάνεται εάν επιτραπεί στην μπαταρία να ανακτήσει την ισχύ της.

Κατά την εκκίνηση του κινητήρα, η μίζα λειτουργεί μέχρι να τεθεί σε λειτουργία ο κινητήρας ή μέχρι να ενεργοποιηθεί η προσασία υπερθέρμανσης <sup>[3]</sup>.



Κατά την εκκίνηση του αυτοκινήτου σε κανονικές συνθήκες, το ηλεκτρομοτέρ κίνησης του αυτοκινήτου έχει προτεραιότητα - ο βενζινοκινητήρας παραμένει σβηστός. Αυτό σημαίνει ότι, όταν γυρίσετε τον διακόπτη start δεξιά, το ηλεκτρομοτέρ "τίθεται σε λειτουργία" και μπορείτε πλέον να οδηγήσετε το αυτοκίνητο. Η εκκίνηση του αυτοκινήτου επισημαίνεται από τις ενδεικτικές λυχνίες στην οθόνη του οδηγού που σβήνουν και από το σχετικό προεπιλεγμένο θέμα που ανάβει.

Ωστόσο υπάρχουν περιπτώσεις που αντί αυτού τίθεται ο βενζινοκινητήρας σε λειτουργία π.χ. σε περίπτωση που η θερμοκρασία είναι πολύ χαμηλή ή που η υβριδική μπαταρία χρειάζεται φόρτιση.

## Μηνύματα σφάλματος

Αν εμφανιστεί το μήνυμα **Δεν ανιχνεύθηκε κλειδί αυτοκινήτου**, τοποθετήστε το κλειδί δίπλα εφεδρική μονάδα ανάγνωσης. Στη συνέχεια, δοκιμάστε να θέσετε ξανά το αυτοκίνητο σε λειτουργία.



Θέση της εφεδρικής μονάδας ανάγνωσης στην επιμήκη κονσόλα.

### **i** Σημείωση

Όταν το κλειδί βρίσκεται δίπλα στην εφεδρική μονάδα ανάγνωσης, βεβαιωθείτε ότι δεν υπάρχουν άλλα κλειδιά, μεταλλικά αντικείμενα ή ηλεκτρονικές συσκευές δίπλα στην εφεδρική μονάδα ανάγνωσης (π.χ. κινητά τηλέφωνα, τάμπλετ, υπολογιστές ή φορτιστές). Αν υπάρχουν πολλά κλειδιά το ένα κοντά στο άλλο δίπλα στην εφεδρική μονάδα ανάγνωσης, μπορεί να προκαλέσουν παρεμβολές μεταξύ τους.

Αν εμφανιστεί το μήνυμα **Εκκίνηση οχήματος Έλεγχος συστήματος, περιμένετε**, περιμένετε να σβήσει το μήνυμα και στη συνέχεια επιχειρήστε να θέσετε το αυτοκίνητο ξανά σε λειτουργία.

### **i** Σημείωση

Το αυτοκίνητο δεν μπορεί να τεθεί σε λειτουργία αν η υβριδική μπαταρία έχει αποφορτιστεί.

### **!** Προειδοποίηση

**Ποτέ μην αφαιρείτε το κλειδί από το αυτοκίνητο, ενώ οδηγείτε.**

### Προειδοποίηση

Παίρνετε πάντοτε μαζί σας το κλειδί, όταν απομακρύνεστε από το αυτοκίνητο και φροντίζετε, ώστε το ηλεκτρικό σύστημα του αυτοκινήτου να βρίσκεται στη θέση ανάφλεξης **0** του διακόπτη – ιδίως αν υπάρχουν παιδιά μέσα στο αυτοκίνητο.

### Σημείωση

Ο αριθμός στροφών του ρελαντί μετά από ψυχρή εκκίνηση είναι υψηλότερος από τον κανονικό σε ορισμένους τύπους κινητήρων. Αυτό συμβαίνει προκειμένου το σύστημα εκπομπών καυσαερίων να μπορέσει να φθάσει στην κανονική θερμοκρασία λειτουργίας το συντομότερο δυνατόν, γεγονός που μειώνει τις εκπομπές καυσαερίων και έτσι προστατεύεται το περιβάλλον.

[1] Στα αυτοκίνητα με παθητική εκκίνηση, το κλειδί πρέπει να βρίσκεται στον μπροστινό χώρο επιβατών.

[2] Αν το αυτοκίνητο μετακινηθεί, ο κινητήρας μπορεί να τεθεί σε λειτουργία, αν γυρίσετε τον διακόπτη ανάφλεξης δεξιά.

[3] Δεν ισχύει για αυτοκίνητα KERS, όπου η γεννήτρια χρησιμοποιείται για την εκκίνηση.

## 12.1.3. Χρήση της διαδικασίας εκκίνησης με βοηθητικά καλώδια με άλλη μπαταρία

Εάν η μπαταρία του αυτοκινήτου (12 V) έχει εκφορτιστεί, μπορείτε να θέσετε σε λειτουργία το ηλεκτρικό σύστημα του αυτοκινήτου χρησιμοποιώντας ρεύμα από άλλη μπαταρία.

Αν η μπαταρία με τάση 12 V (μπαταρία εκκίνησης) έχει εκφορτιστεί, το ηλεκτρικό σύστημα του αυτοκινήτου μπορεί να τεθεί σε λειτουργία με εκκίνηση με βοηθητικά καλώδια και άλλο αυτοκίνητο. Αν η υβριδική μπαταρία έχει εκφορτιστεί επίσης, θα χρειαστεί να φορτιστεί με καλώδιο φόρτισης μετά την εκκίνηση του ηλεκτρικού συστήματος προκειμένου να μπορεί να εκκινήσει τον κινητήρα.

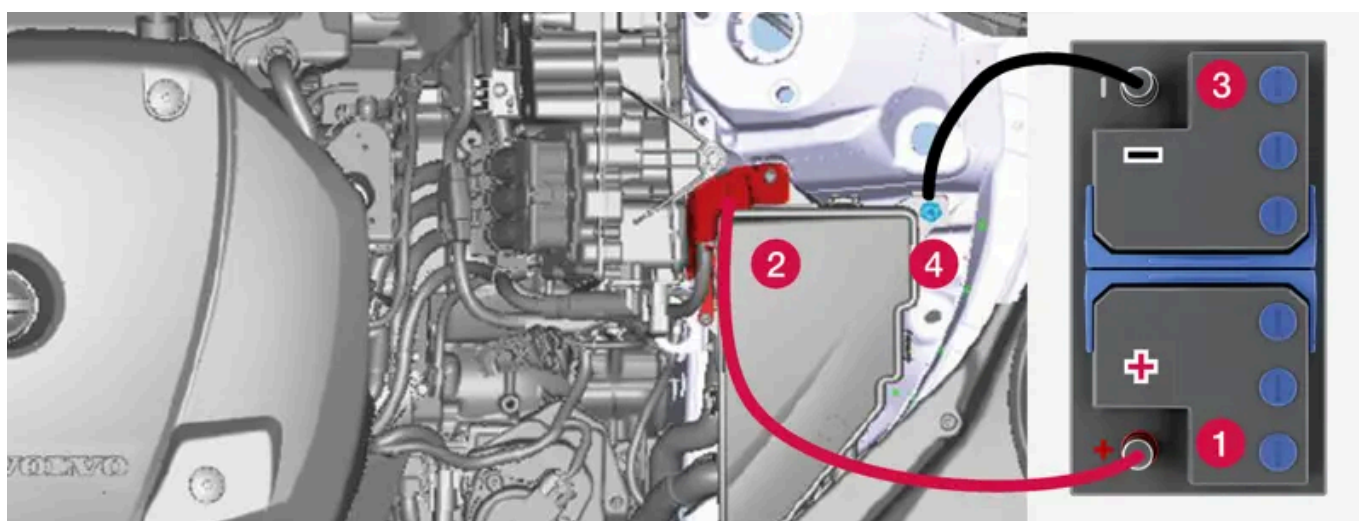

Σημεία φόρτισης για βοηθητική εκκίνηση του αυτοκινήτου σας. Η εικόνα στον χώρο του κινητήρα μπορεί να διαφέρει ανάλογα με το μοντέλο αυτοκινήτου και το επίπεδο εξοπλισμού.

Το περιεχόμενο του παρόντος εγχειριδίου αντιπροσωπεύει την κατάσταση του εγχειριδίου χρήσης κατά τη στιγμή της εκτύπωσης και ενδέχεται να μην είναι απόλυτα έγκυρο σε μελλοντικές περιπτώσεις. Για περισσότερες πληροφορίες, ανατρέξτε στην πρώτη σελίδα για να δείτε ολόκληρη τη δήλωση αποποίησης ευθύνης.

**! Σημαντικό**

Τα σημεία φόρτισης του αυτοκινήτου προορίζονται μόνο για την εκκίνηση του συγκεκριμένου αυτοκινήτου με βοηθητικά καλώδια. Μην τα χρησιμοποιείτε για την εκκίνηση άλλων αυτοκινήτων – η ασφάλεια για το κύκλωμα φόρτισης ενδέχεται να υπερφορτωθεί και να σταματήσει να λειτουργεί.

Αν υπερφορτωθεί κάποια ασφάλεια, στην οθόνη του οδηγού εμφανίζεται το μήνυμα **Καμμένη ασφάλεια μπαταρίας 12V, απαιτείται σέρβις**. Η Volvo συνιστά να απευθυνθείτε σε ένα εξουσιοδοτημένο συνεργείο της Volvo.

Κατά την εκκίνηση του αυτοκινήτου με βοηθητικά καλώδια, πρέπει να ακολουθούνται τα παρακάτω βήματα για να μην προκληθούν βραχυκύκλωμα ή άλλη ζημιά:

- 1 Το ηλεκτρικό σύστημα του αυτοκινήτου πρέπει να βρίσκεται στη θέση 0 του διακόπτη ανάφλεξης.
- 2 Ελέγξτε αν η βοηθητική μπαταρία έχει τάση 12 V.
- 3 Αν η μπαταρία βρίσκεται σε άλλο αυτοκίνητο - σβήστε τον κινητήρα του και βεβαιωθείτε ότι τα αυτοκίνητα δεν έχουν επαφή μεταξύ τους.
- 4 Συνδέστε ένα από τα κροκοδειλάκια του κόκκινου βοηθητικού καλωδίου στον θετικό πόλο (1) της βοηθητικής μπαταρίας.

**! Σημαντικό**

Συνδέστε το βοηθητικό καλώδιο εκκίνησης προσεκτικά για να μην προκληθεί βραχυκύκλωμα και επαφή με άλλα εξαρτήματα στον χώρο του κινητήρα.

- 5 Ανοίξτε το κάλυμμα για το θετικό σημείο φόρτισης (2).
- 6 Συνδέστε το άλλο κροκοδειλάκι του κόκκινου βοηθητικού καλωδίου στο θετικό σημείο φόρτισης (2) του αυτοκινήτου.
- 7 Συνδέστε ένα από τα κροκοδειλάκια του μαύρου βοηθητικού καλωδίου στον αρνητικό πόλο (3) της βοηθητικής μπαταρίας.
- 8 Συνδέστε το άλλο κροκοδειλάκι του μαύρου βοηθητικού καλωδίου στο αρνητικό σημείο φόρτισης (4) του αυτοκινήτου.
- 9 Βεβαιωθείτε ότι τα κροκοδειλάκια των βοηθητικών καλωδίων είναι καλά στερεωμένα. Αν τα κροκοδειλάκια δεν έρχονται σωστά σε επαφή, μπορεί να προκληθούν σπινθήρες ή να λασκάρουν κατά την προσπάθεια εκκίνησης.
- 10 Εκκινήστε τον κινητήρα του αυτοκινήτου που παρέχει ρεύμα και αφήστε τον να λειτουργήσει μερικά λεπτά σε αριθμό στροφών υψηλότερο από το ρελαντί περίπου 1500 σ.α.λ..
- 11 Θέστε σε λειτουργία τον κινητήρα του αυτοκινήτου σας. Αν η προσπάθεια εκκίνησης αποτύχει, επεκτείνετε τον χρόνο φόρτισης στα 10 λεπτά, και στη συνέχεια κάντε νέα προσπάθεια εκκίνησης.

### Σημείωση

Κατά την εκκίνηση του κινητήρα σε κανονικές συνθήκες, το ηλεκτρομοτέρ κίνησης του αυτοκινήτου έχει προτεραιότητα - ο βενζινοκινητήρας παραμένει σβηστός. Αυτό σημαίνει ότι, όταν γυρίσετε τον διακόπτη Start δεξιά, το ηλεκτρομοτέρ "τίθεται σε λειτουργία" και μπορείτε πλέον να οδηγήσετε το αυτοκίνητο. Η εκκίνηση του μοτέρ επισημαίνεται από τις ενδεικτικές λυχνίες στην οθόνη του οδηγού που σβήνουν και από το σχετικό προεπιλεγμένο θέμα που ανάβει.

### Σημαντικό

Μην αγγίζετε τις συνδέσεις ανάμεσα στο καλώδιο και το αυτοκίνητο κατά την προσπάθεια εκκίνησης. Υπάρχει κίνδυνος να προκληθούν σπινθήρες.

## 12 Αφαιρέστε τα βοηθητικά καλώδια ακολουθώντας την αντίστροφη διαδικασία, πρώτα το μαύρο και μετά το κόκκινο.

Βεβαιωθείτε ότι τα κροκοδειλάκια του μαύρου βοηθητικού καλωδίου δεν έρχονται σε επαφή με το θετικό σημείο φόρτισης του αυτοκινήτου, τον θετικό πόλο της βοηθητικής μπαταρίας ή το κροκοδειλάκι που είναι συνδεδεμένο στο κόκκινο βοηθητικό καλώδιο.

### Προειδοποίηση

- Η μπαταρία μπορεί να απελευθερώσει ένα αέριο μίγμα οξυγόνου-υδρογόνου, το οποίο είναι εξαιρετικά εύφλεκτο. Εάν ένα καλώδιο βοηθητικής εκκίνησης δεν συνδεθεί σωστά, μπορεί να σχηματιστεί σπινθήρας και αυτό μπορεί να είναι αρκετό για να εκραγεί η μπαταρία.
- Μη συνδέετε τα βοηθητικά καλώδια σε οποιοδήποτε εξάρτημα του συστήματος καυσίμου ή σε κινούμενα μέρη. Προσέχετε τα μέρη του κινητήρα που έχουν αναπτύξει υψηλή θερμοκρασία.
- Η μπαταρία περιέχει θειικό οξύ, το οποίο μπορεί να προκαλέσει σοβαρά εγκαύματα.
- Εάν το θειικό οξύ έρθει σε επαφή με τα μάτια, το δέρμα ή τα ρούχα σας, ξεπλύνετε με άφθονη ποσότητα νερού. Εάν το οξύ έρθει σε επαφή με τα μάτια σας, απευθυνθείτε αμέσως σε γιατρό.
- Ποτέ μην καπνίζετε κοντά στην μπαταρία.

### Σημείωση

Το αυτοκίνητο δεν μπορεί να τεθεί σε λειτουργία αν η υβριδική μπαταρία έχει αποφορτιστεί.

## 12.1.4. Απενεργοποίηση του αυτοκινήτου

Το αυτοκίνητο τίθεται εκτός λειτουργίας χρησιμοποιώντας τον διακόπτη ανάφλεξης στην επιμήκη κονσόλα.



Περιστροφικός διακόπτης Start στην επιμήκη κονσόλα.

Για να θέσετε το αυτοκίνητο εκτός λειτουργίας:

- 1 Στη συνέχεια γυρίστε τον διακόπτη ανάφλεξης δεξιά και αφήστε τον.
  - Το αυτοκίνητο τίθεται εκτός λειτουργίας και ο διακόπτης ανάφλεξης επιστρέφει αυτόματα στην αρχική του θέση.

Αν ο επιλογέας ταχυτήτων δεν βρίσκεται στη θέση P ή αν το αυτοκίνητο κυλήσει:

- 1 Γυρίστε τον διακόπτη ανάφλεξης δεξιά και κρατήστε τον μέχρι το αυτοκίνητο να τεθεί εκτός λειτουργίας.

---

## 12.1.5. Θέσεις διακόπτη ανάφλεξης

Το ηλεκτρικό σύστημα του αυτοκινήτου μπορεί να ρυθμιστεί σε διαφορετικά επίπεδα/θέσεις και με αυτό τον τρόπο καθίστανται διαθέσιμες διαφορετικές λειτουργίες.

Για να διευκολυνθεί η χρήση ενός περιορισμένου αριθμού λειτουργιών με τον κινητήρα σβηστό, μπορείτε να ρυθμίσετε το ηλεκτρικό σύστημα του αυτοκινήτου σε τρία διαφορετικά επίπεδα – **O**, **I** και **II**. Αυτά τα επίπεδα περιγράφονται σε όλο το εγχειρίδιο κατόχου με την ονομασία "θέση διακόπτη ανάφλεξης".

Στον παρακάτω πίνακα παρατίθενται οι διαθέσιμες λειτουργίες σε κάθε θέση του διακόπτη ανάφλεξης/επίπεδο:

Επίπεδο	Λειτουργίες
0	<ul style="list-style-type: none"> <li>Εμφανίζεται η ένδειξη του χιλιομετρητή, το ρολόι και ο δείκτης θερμοκρασίας<sup>[1]</sup>.</li> <li>Τα ηλεκτροκίνητα* καθίσματα είναι ρυθμιζόμενα.</li> <li>Η κεντρική οθόνη ενεργοποιείται και μπορεί να χρησιμοποιηθεί<sup>[1]</sup>.</li> <li>Το σύστημα infotainment μπορεί να χρησιμοποιηθεί<sup>[1]</sup>.</li> </ul> <p>Σε αυτό το πρόγραμμα, οι λειτουργίες ελέγχονται χρονικά και απενεργοποιούνται αυτόματα μετά από ένα χρονικό διάστημα.</p>
I	<ul style="list-style-type: none"> <li>Μπορείτε να χρησιμοποιήσετε την πανοραμική οροφή, τα ηλεκτρικά παράθυρα, τον ρευματοδότη 12V στον χώρο επιβατών, το Bluetooth, το σύστημα πλοήγησης, το τηλέφωνο, τον ανεμιστήρα εξαερισμού και τους υαλοκαθαριστήρες του παρμπριζ.</li> <li>Τα ηλεκτροκίνητα καθίσματα είναι ρυθμιζόμενα.</li> <li>Οι ρευματοδότες 12 V* στον χώρο αποσκευών μπορούν να χρησιμοποιηθούν.</li> </ul> <p><b>Η κατανάλωση ρεύματος επιβαρύνει την μπαταρία όταν ο διακόπτης ανάφλεξης βρίσκεται σε αυτή τη θέση.</b></p>
II	<ul style="list-style-type: none"> <li>Ανάβουν οι προβολείς.</li> <li>Οι προειδοποιητικές/ενδεικτικές λυχνίες ανάβουν επί 5 δευτερόλεπτα.</li> <li>Ενεργοποιούνται αρκετά άλλα συστήματα. Ωστόσο, η θέρμανση της έδρας των καθισμάτων και το πίσω παρμπριζ μπορούν να ενεργοποιηθούν μόνο αφότου το αυτοκίνητο τεθεί σε λειτουργία.</li> </ul> <p><b>Όταν ο διακόπτης ανάφλεξης βρίσκεται σε αυτή τη θέση, καταναλώνεται μεγάλη ποσότητα ρεύματος από την μπαταρία και για τον λόγο αυτό πρέπει να την αποφεύγετε!</b></p>

<sup>[1]</sup> Ενεργοποιείται επίσης όταν ανοίγει η πόρτα.

\* Προαιρετικός εξοπλισμός/αξεσουάρ.

## 12.1.6. Επιλογή θέσης διακόπτη ανάφλεξης

Το ηλεκτρικό σύστημα του αυτοκινήτου μπορεί να ρυθμιστεί σε διαφορετικά επίπεδα/θέσεις και με αυτό τον τρόπο καθίστανται διαθέσιμες διαφορετικές λειτουργίες.

### Επιλογή θέσης του διακόπτη ανάφλεξης



Περιστροφικός διακόπτης Start στην επιμήκη κονσόλα.

- **Θέση διακόπτη ανάφλεξης 0** – Ξεκλειδώστε το αυτοκίνητο και φυλάξτε το κλειδί μέσα στο αυτοκίνητο.

Το περιεχόμενο του παρόντος εγχειριδίου αντιπροσωπεύει την κατάσταση του εγχειριδίου χρήσης κατά τη στιγμή της εκτύπωσης και ενδέχεται να μην είναι απόλυτα έγκυρο σε μελλοντικές περιπτώσεις. Για περισσότερες πληροφορίες, ανατρέξτε στην πρώτη σελίδα για να δείτε ολόκληρη τη δήλωση αποποίησης ευθύνης.

### Σημείωση

Για να φτάσετε στο επίπεδο I ή II **χωρίς** να θέσετε τον κινητήρα σε λειτουργία – **μην** πατήσετε το πεντάλ φρένων, όταν πρόκειται να γυρίσετε τον διακόπτη ανάφλεξης σε αυτές τις θέσεις.

- **Θέση διακόπτη ανάφλεξης I** – Γυρίστε το κουμπί Start δεξιά και αφήστε το. Ο διακόπτης επιστρέφει αυτόματα στην αρχική του θέση.
- **Θέση διακόπτη ανάφλεξης II** – Γυρίστε το κουμπί Start δεξιά και κρατήστε το σε αυτή τη θέση επί 5 δευτερόλεπτα περίπου. Στη συνέχεια αφήστε τον διακόπτη, ο οποίος επιστρέφει αυτόματα στην αρχική του θέση.
- **Επαναφορά στη θέση διακόπτη ανάφλεξης 0** – Για επαναφορά του διακόπτη ανάφλεξης στη θέση 0 από τη θέση I και II – Γυρίστε τον διακόπτη ανάφλεξης δεξιά και αφήστε τον. Ο διακόπτης επιστρέφει αυτόματα στην αρχική του θέση.

## 12.2. Αλκοτέστ με φραγή εκκίνησης

### 12.2.1. Αλκοτέστ με φραγή εκκίνησης\*

Το Αλκοτέστ με φραγή εκκίνησης χρησιμοποιείται για να αποτρέψει την οδήγηση του αυτοκινήτου από άτομα που βρίσκονται υπό την επήρεια οινοπνεύματος. Προτού να μπορεί να εκκινηθεί το αυτοκίνητο, πρέπει να πραγματοποιηθεί ένα αλκοτέστ, για να διασφαλιστεί ότι ο οδηγός δεν είναι υπό την επήρεια αλκοόλ.

Το σύστημα του αυτοκινήτου προσαρμόζεται, όταν είναι συνδεδεμένο στο αυτοκίνητο αλκοτέστ με φραγή εκκίνησης. Με αυτόν τον τρόπο ο οδηγός μπορεί να λαμβάνει εύκολα μηνύματα από το αλκοτέστ με φραγή εκκίνησης απευθείας στην οθόνη του οδηγού. Η βαθμονόμηση του Αλκοτέστ με φραγή εκκίνησης διεξάγεται σύμφωνα με την οριακή τιμή νόμιμης οδήγησης που ισχύει σε κάθε αγορά.

Για πληροφορίες σχετικά με ένα συγκεκριμένο αλκοτέστ με φραγή εκκίνησης, ανατρέξτε στον κατασκευαστή του αντίστοιχου αλκοτέστ με φραγή εκκίνησης.

### Προειδοποίηση

Το αλκοτέστ με φραγή εκκίνησης λειτουργεί επικουρικά και δεν απαλλάσσει τον οδηγό από την ευθύνη του. Είναι πάντοτε ευθύνη του οδηγού να είναι νηφάλιος και να οδηγεί το αυτοκίνητο προσεκτικά.

## Χρήση αλκοτέστ με φραγή εκκίνησης

Το αλκοτέστ με φραγή εκκίνησης ενεργοποιείται αυτόματα και είναι έτοιμο για χρήση όταν το αυτοκίνητο είναι ξεκλείδωτο.

Για να επιτευχθεί σωστή λειτουργία και όσο το δυνατόν πιο ακριβής μέτρηση:

- Μην τρώτε και μην πίνετε περίπου 5 λεπτά πριν το τεστ αναπνοής.
- Αποφύγετε το υπερβολικό πλύσιμο του παρμπρίζ - η αλκοόλη στο υγρό των ψεκαστών μπορεί να οδηγήσει σε λανθασμένο αποτέλεσμα μέτρησης.

Το περιεχόμενο του παρόντος εγχειριδίου αντιπροσωπεύει την κατάσταση του εγχειριδίου χρήσης κατά τη στιγμή της εκτύπωσης και ενδέχεται να μην είναι απόλυτα έγκυρο σε μελλοντικές περιπτώσεις. Για περισσότερες πληροφορίες, ανατρέξτε στην πρώτη σελίδα για να δείτε ολόκληρη τη δήλωση αποποίησης ευθύνης.

### Σημείωση

Όταν ολοκληρώσετε την οδήγηση, η επανεκκίνηση του αυτοκινήτου είναι εφικτή εντός 30 λεπτών χωρίς να χρειαστεί νέος έλεγχος αναπνοής.

## Παράκαμψη του αλκοτέστ με φραγή εκκίνησης

Σε περίπτωση έκτακτης ανάγκης ή αν το Αλκοτέστ με φραγή εκκίνησης δεν λειτουργεί, μπορείτε να παρακάμψετε το Αλκοτέστ για να μπορέσετε να οδηγήσετε το αυτοκίνητο.

Για να απενεργοποιήσετε το αλκοτέστ με φραγή εκκίνησης, δείτε τις οδηγίες του κατασκευαστή του αλκοτέστ με φραγή εκκίνησης.

\* Προαιρετικός εξοπλισμός/αξεσουάρ.

## 12.3. Κιβώτιο ταχυτήτων

### 12.3.1. Λειτουργία Kick-down

Το kick-down μπορεί να χρησιμοποιηθεί όταν απαιτείται μέγιστη επιτάχυνση π.χ. κατά την προσπέραση.

Αν πατήσετε το πεντάλ του γκαζιού μέχρι το τέρμα της διαδρομής του (πέρα από τη θέση που θεωρείται ως πλήρης επιτάχυνση) επιλέγεται αυτόματα μικρότερη σχέση. Αυτό ονομάζεται kick-down.

Αν αφήσετε το πεντάλ του γκαζιού από τη θέση "kick-down", τότε επιλέγεται αυτόματα μεγαλύτερη σχέση.

#### Λειτουργία ασφαλείας

Για να αποφευχθεί η υπέρβαση του ορίου στροφών του κινητήρα, το πρόγραμμα ελέγχου του κιβωτίου ταχυτήτων διαθέτει αναστολέα επιλογής χαμηλότερης σχέσης.

Το κιβώτιο ταχυτήτων δεν επιτρέπει την επιλογή μικρότερης σχέσης/kick-down, διότι κάτι τέτοιο θα αύξανε τις στροφές του κινητήρα σε βαθμό που θα μπορούσε να προκληθεί ζημιά στον κινητήρα. Εάν ο οδηγός επιχειρήσει να επιλέξει μικρότερη σχέση με αυτό τον τρόπο όταν ο κινητήρας λειτουργεί σε υψηλές στροφές, δεν θα γίνει τίποτα – η αρχική σχέση παραμένει επιλεγμένη.

Κατά το kick-down, το αυτοκίνητο μπορεί να κατεβάξει μία ή δύο ταχύτητες κάθε φορά, ανάλογα με τις στροφές του κινητήρα. Το αυτοκίνητο ανεβάζει ταχύτητα, όταν οι στροφές του κινητήρα αυξηθούν στο ανώτατο όριο, για να μην υποστεί ζημιά ο κινητήρας.

### 12.3.2. Λειτουργία Launch\*

Το περιεχόμενο του παρόντος εγχειριδίου αντιπροσωπεύει την κατάσταση του εγχειριδίου χρήσης κατά τη στιγμή της εκτύπωσης και ενδέχεται να μην είναι απόλυτα έγκυρο σε μελλοντικές περιπτώσεις. Για περισσότερες πληροφορίες, ανατρέξτε στην πρώτη σελίδα για να δείτε ολόκληρη τη δήλωση αποποίησης ευθύνης.



Η λειτουργία Launch μπορεί να χρησιμοποιηθεί όταν απαιτείται μέγιστη επιτάχυνση από στάση. Η λειτουργία είναι διαθέσιμη στα παρακάτω προγράμματα οδήγησης: **Hybrid, Constant AWD και Power.**

## Ενεργοποίηση του Launch

Βεβαιωθείτε ότι το αυτοκίνητο είναι σταματημένο και οι τροχοί βρίσκονται στην ευθεία θέση.

- 1 Μετακινήστε τον επιλογέα ταχυτήτων στη θέση D.
- 2 Πατήστε το πεντάλ φρένων μέχρι τέρμα.
- 3 Στη συνέχεια πατήστε το πεντάλ γκαζιού μέχρι τέρμα.
- 4 Αφήστε το πεντάλ φρένων εντός 2 λεπτών.

### Σημείωση

Αν το Launch δεν λειτουργεί, περιμένετε μερικά λεπτά και αφήστε το σύστημα μετάδοσης κίνησης να κρυώσει μέχρι να φτάσει σε θερμοκρασία λειτουργίας πριν προσπαθήσετε ξανά.

### Σημαντικό

Το σύστημα μετάδοσης κίνησης υπόκειται σε φθορά όταν χρησιμοποιείται το Launch και για τον λόγο αυτό η λειτουργία είναι διαθέσιμη μόνο για περιορισμένο αριθμό χρήσεων.

\* Προαιρετικός εξοπλισμός/αξεσουάρ.

## 12.3.3. Κιβώτιο ταχυτήτων

Το κιβώτιο ταχυτήτων αποτελεί μέρος του συστήματος μετάδοσης κίνησης (μετάδοση ισχύος) του αυτοκινήτου ανάμεσα στον κινητήρα και τους κινητήριους τροχούς. Η λειτουργία που επιτελεί το κιβώτιο ταχυτήτων είναι να αλλάζει τη σχέση μετάδοσης ανάλογα με την ταχύτητα και τις ανάγκες ισχύος.

Το αυτοκίνητο διαθέτει αυτόματο κιβώτιο οκτώ ταχυτήτων και ένα ηλεκτρομοτέρ για την κίνηση στους πίσω τροχούς. Ο αριθμός των αλλαγών σχέσεων σημαίνει ότι η ροπή του κινητήρα και το εύρος ισχύος μπορούν να χρησιμοποιηθούν αποτελεσματικά.

Δύο από τις σχέσεις είναι ταχύτητες overdrive, οι οποίες εξοικονομούν καύσιμο όταν οδηγείτε με σταθερές στροφές κινητήρα. Στην οθόνη του οδηγού εμφανίζεται η επιλεγμένη θέση του επιλογέα ταχυτήτων.

## 12.3.4. Θέσεις κιβωτίου ταχυτήτων

Η επιλογή των σχέσεων πραγματοποιείται αυτόματα έτσι, ώστε να μπορείτε να οδηγείτε με όσο το δυνατόν μεγαλύτερη οικονομία. Το κιβώτιο ταχυτήτων διαθέτει επίσης λειτουργία χειροκίνητης αλλαγής σχέσεων.



Επισκόπηση του επιλογέα ταχυτήτων και της ένδειξης σχέσεων στην οθόνη του οδηγού.

Στην οθόνη του οδηγού εμφανίζεται η επιλεγμένη θέση του επιλογέα ταχυτήτων:

P, R, N, D ή B.

## 12.3.5. Αλλαγή σχέσης με αυτόματο κιβώτιο ταχυτήτων

Για να αλλάξετε σχέση, πιέστε τον επιλογέα ταχυτήτων προς τα εμπρός ή προς τα πίσω ή προς το πλάι για χειροκίνητη αλλαγή σχέσεων.

### Αλλαγή σχέσης

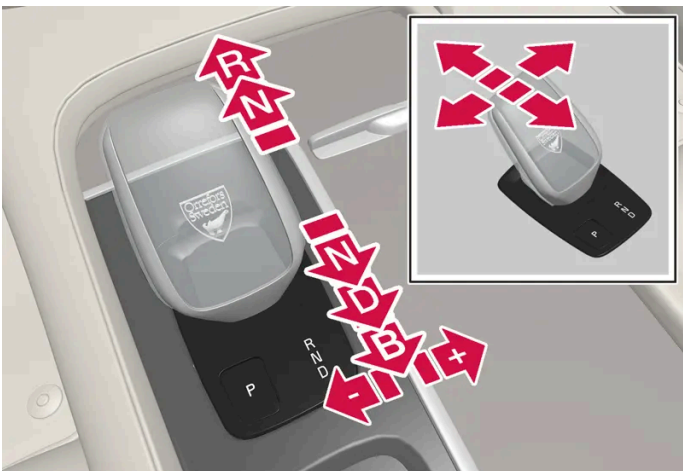

Επισκόπηση του επιλογέα ταχυτήτων και των θέσεων.

### Θέσεις κιβωτίου ταχυτήτων

Το περιεχόμενο του παρόντος εγχειριδίου αντιπροσωπεύει την κατάσταση του εγχειριδίου χρήσης κατά τη στιγμή της εκτύπωσης και ενδέχεται να μην είναι απόλυτα έγκυρο σε μελλοντικές περιπτώσεις. Για περισσότερες πληροφορίες, ανατρέξτε στην πρώτη σελίδα για να δείτε ολόκληρη τη δήλωση αποποίησης ευθύνης.



Επισκόπηση του επιλογέα ταχυτήτων και της θέσης P.

Η στάθμευση ενεργοποιείται από το κουμπί P που βρίσκεται δίπλα στον επιλογέα ταχυτήτων.

Το κιβώτιο ταχυτήτων κλειδώνει μηχανικά όταν επιλεγεί η σχέση P.

Επιλέξτε τη θέση P για στάθμευση. Το αυτοκίνητο μπορεί να ξεκινήσει με τον επιλογέα στη θέση P. Το αυτοκίνητο πρέπει να είναι σταματημένο όταν επιλέγετε τη θέση P.

Για τη στάθμευση - πρώτα ενεργοποιήστε το χειρόφρενο και στη συνέχεια επιλέξτε τη θέση P.

#### Προειδοποίηση

Χρησιμοποιείτε πάντοτε το χειρόφρενο όταν σταθμεύετε σε κεκλιμένη επιφάνεια. Δεν αρκεί να επιλέξετε σχέση ή τη θέση P αυτόματο κιβώτιο ταχυτήτων για να συγκρατηθεί το αυτοκίνητο ακίνητο σε όλες τις περιπτώσεις.

#### Σημείωση

Για να μπορέσετε να κλειδώσετε το αυτοκίνητο και να σπλίσετε τον συναγερμό, ο επιλογέας ταχυτήτων πρέπει να βρίσκεται στη θέση P.

### Λειτουργίες βοήθειας

Το σύστημα θα επιλέξει τη θέση P αυτόματα:

- αν το αυτοκίνητο τεθεί εκτός λειτουργίας, με επιλεγμένη τη σχέση D ή R, όταν είναι ακίνητο.
- αν το αυτοκίνητο κινείται με χαμηλή ταχύτητα, όταν ο οδηγός απασφαλίσει τη ζώνη ασφαλείας και ανοίξει την πόρτα οδηγού χωρίς να είναι πατημένο κάποιο πεντάλ.

Για να σταθμεύσετε το αυτοκίνητο χωρίς να έχετε προσδέσει τη ζώνη ασφαλείας και με την πόρτα ανοικτή - μετακινήστε τον επιλογέα, από τη θέση P, στη θέση R ή D ξανά.

Αν το αυτοκίνητο τεθεί εκτός λειτουργίας με επιλεγμένη τη νεκρά N, το κιβώτιο δεν μεταβαίνει αυτόματα στη θέση P. Με αυτόν τον τρόπο, το αυτοκίνητο μπορεί να πλυθεί σε αυτόματο πλυντήριο αυτοκινήτων.

Επιλέξτε τη θέση R για να κινηθείτε με την όπισθεν. Το αυτοκίνητο πρέπει να είναι σταματημένο όταν επιλέγετε τη θέση R.

#### Νεκρά – N

Το αυτοκίνητο κυλά ελεύθερα με τη νεκρά στη θέση N. Ενεργοποιείτε το χειρόφρενο, αν το αυτοκίνητο είναι σταματημένο και ο επιλογέας ταχυτήτων βρίσκεται στη θέση N.

Για να επιλέξετε, από τη θέση N, μια άλλη σχέση, το πεντάλ φρένων πρέπει να είναι πατημένο και ο κινητήρας να βρίσκεται σε λειτουργία.

#### Θέση οδήγησης - D

Η θέση D είναι η σχέση κανονικής οδήγησης. Η αλλαγή σε μεγαλύτερη ή μικρότερη σχέση στο κιβώτιο ταχυτήτων πραγματοποιείται αυτόματα, ανάλογα με την επιτάχυνση και την ταχύτητα κίνησης.

Το αυτοκίνητο πρέπει να είναι σταματημένο όταν αλλάζετε σχέση από R σε D.

#### Σημείωση

Μπορείτε να επιλέξετε μεταξύ D/R σε πολύ χαμηλή ταχύτητα χωρίς να πατάτε το πεντάλ φρένων, για να διευκολυνθείτε κατά τη στάθμευση για παράδειγμα.

#### Θέση πέδησης – B<sup>[1]</sup>

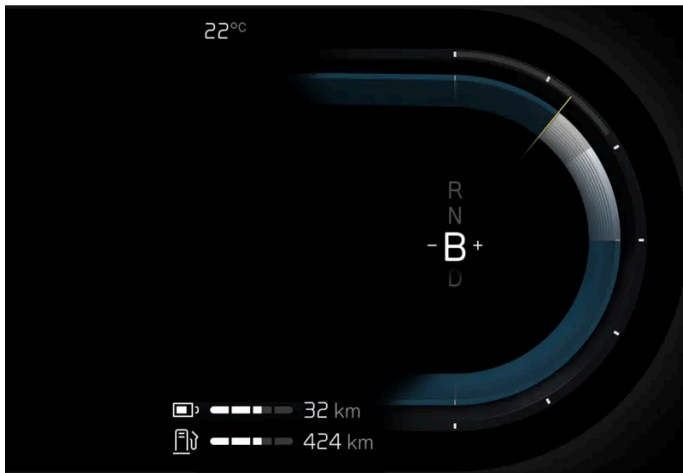

Επισκόπηση των θέσεων πέδησης στην οθόνη του οδηγού.

Στη θέση B, μπορείτε να επιλέγετε σχέσεις χειροκίνητα. Το αυτοκίνητο χρησιμοποιεί την πέδηση από το ηλεκτρομοτέρ όταν αφήνετε το πεντάλ γκαζιού και ταυτόχρονα επαναφορτίζεται η υβριδική μπαταρία.

Για να επιλέξετε τη θέση B, μετακινήστε τον επιλογέα ταχυτήτων από τη θέση D προς τα πίσω.

- Πιέστε τον επιλογέα ταχυτήτων προς τα δεξιά στη θέση "+" (συν), για να επιλεγεί η αμέσως υψηλότερη ταχύτητα και αφήστε τον.
- Πιέστε τον επιλογέα ταχυτήτων προς τα αριστερά στη θέση "-" (πλην), για να επιλεγεί η αμέσως χαμηλότερη ταχύτητα και αφήστε τον.
- Πιέστε τον επιλογέα ταχυτήτων προς τα πίσω, για να επιστρέψετε στη θέση D.

Το περιεχόμενο του παρόντος εγχειριδίου αντιπροσωπεύει την κατάσταση του εγχειριδίου χρήσης κατά τη στιγμή της εκτύπωσης και ενδέχεται να μην είναι απόλυτα έγκυρο σε μελλοντικές περιπτώσεις. Για περισσότερες πληροφορίες, ανατρέξτε στην πρώτη σελίδα για να δείτε ολόκληρη τη δήλωση αποποίησης ευθύνης.

Το κιβώτιο ταχυτήτων επιλέγει αυτόματα μικρότερη σχέση αν η ταχύτητα μειωθεί σε χαμηλότερο επίπεδο από αυτό που είναι κατάλληλο για την επιλεγμένη σχέση, ώστε να αποφευχθούν τα τινάγματα και το στολάρισμα του κινητήρα.



<sup>[1]</sup> Στο πρόγραμμα οδήγησης Pure, η θέση πέδησης B δεν είναι διαθέσιμη.

## 12.3.6. Ενδεικτικές λυχνίες και μηνύματα για το κιβώτιο ταχυτήτων

Αν σημειωθεί βλάβη στο κιβώτιο ταχυτήτων, στην οθόνη του οδηγού εμφανίζεται μια λυχνία και ένα μήνυμα.

### Σημαντικό

Για να αποτραπεί τυχόν ζημιά στα εξαρτήματα του συστήματος μετάδοσης κίνησης, η θερμοκρασία λειτουργίας του κιβωτίου ταχυτήτων ελέγχεται. Αν υπάρχει κίνδυνος υπερθέρμανσης, στην οθόνη του οδηγού ανάβει μια προειδοποιητική λυχνία και εμφανίζεται ένα μήνυμα κειμένου - ακολουθήστε τη σύσταση που εμφανίζεται.

Λυχνία	Ερμηνεία
	Έχει σημειωθεί σφάλμα στο κιβώτιο ταχυτήτων. Διαβάστε το μήνυμα στην οθόνη του οδηγού.
	Το κιβώτιο ταχυτήτων έχει ζεσταθεί ή έχει υπερθερμανθεί. Διαβάστε το μήνυμα στην οθόνη του οδηγού.
	Προσωρινή βλάβη στο σύστημα μετάδοσης κίνησης. Διαβάστε το μήνυμα στην οθόνη του οδηγού.

## 12.3.7. Τετρακίνηση \*

Τετρακίνηση, (AWD<sup>[1]</sup>), σημαίνει ότι και οι τέσσερις τροχοί του αυτοκινήτου περιστρέφονται ταυτόχρονα, γεγονός που βελτιώνει την πρόσφυση.

Το ηλεκτρομότερ που δίνει κίνηση στους πίσω τροχούς επιτρέπει την ηλεκτροκίνηση με τετρακίνηση. Οι ιδιότητες της τετρακίνησης διαφέρουν ανάλογα με το επιλεγμένο πρόγραμμα οδήγησης.

\* Προαιρετικός εξοπλισμός/αξεσουάρ.

<sup>[1]</sup> All-wheel drive

## 12.3.8. Αναστολέας μοχλού επιλογής ταχυτήτων

Το περιεχόμενο του παρόντος εγχειριδίου αντιπροσωπεύει την κατάσταση του εγχειριδίου χρήσης κατά τη στιγμή της εκτύπωσης και ενδέχεται να μην είναι απόλυτα έγκυρο σε μελλοντικές περιπτώσεις. Για περισσότερες πληροφορίες, ανατρέξτε στην πρώτη σελίδα για να δείτε ολόκληρη τη δήλωση αποποίησης ευθύνης.

Ο αναστολέας αλλαγής ταχυτήτων αποτρέπει την ακούσια αλλαγή σχέσεων στο αυτόματο κιβώτιο ταχυτήτων.

## Αυτόματος αναστολέας αλλαγής σχέσεων

Ο αυτόματος αναστολέας αλλαγής ταχυτήτων διαθέτει συστήματα ασφάλειας.

Από τη θέση στάθμευσης – Ρ ή τη νεκρά – Ν

Για να μετακινήσετε τον επιλογέα ταχυτήτων από τη θέση Ρ ή Ν σε άλλη θέση, ο κινητήρας πρέπει να λειτουργεί, το πεντάλ φρένων πρέπει να είναι πατημένο, το αυτοκίνητο στάσιμο και ο διακόπτης ανάφλεξης να βρίσκεται στη θέση ΙΙ.

Εάν ο επιλογέας ταχυτήτων βρίσκεται στη θέση Ν και το αυτοκίνητο παραμένει σταματημένο επί 3 δευτερόλεπτα τουλάχιστον (ανεξάρτητα εάν ο κινητήρας βρίσκεται σε λειτουργία ή όχι), ο επιλογέας ταχυτήτων ασφαλίζει.

## Μήνυμα στην οθόνη του οδηγού

Αν έχει ενεργοποιηθεί ο αναστολέας του επιλογέα ταχυτήτων, στην οθόνη του οδηγού εμφανίζεται ένα μήνυμα, π.χ. **Πατήστε πεντάλ φρένων για να ενεργοποιηθεί ο μοχλός ταχυτήτων.**

Ο αναστολέας του επιλογέα ταχυτήτων δεν ενεργοποιείται μηχανικά.<sup>[1]</sup>

<sup>[1]</sup> Ισχύει για αυτοκίνητα με μικρό επιλογέα ταχυτήτων

## 12.3.9. Ένδειξη αλλαγής σχέσεων

Η ένδειξη αλλαγής σχέσεων στην οθόνη του οδηγού δείχνει την τρέχουσα σχέση κατά τη χειροκίνητη αλλαγή σχέσεων και πότε είναι η κατάλληλη στιγμή να επιλεγεί η επόμενη σχέση για βέλτιστη οικονομία καυσίμου.

Για οικολογική οδήγηση κατά τη χειροκίνητη αλλαγή σχέσεων, είναι σημαντικό να οδηγείτε έχοντας επιλεγμένη τη σωστή σχέση και να αλλάζετε σχέσεις έγκαιρα.

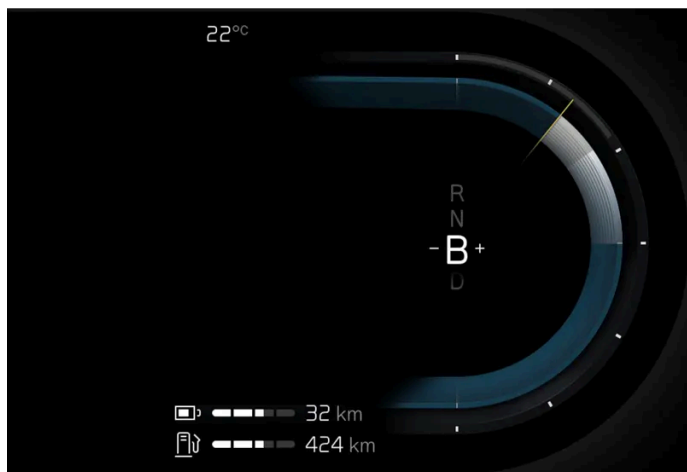

Ένδειξη αλλαγής σχέσεων στην οθόνη οδηγού.

Η ένδειξη αλλαγής σχέσεων εμφανίζεται στη θέση Β. Η ένδειξη αλλαγής σχέσεων δείχνει την τρέχουσα σχέση στην οθόνη του οδηγού και χρησιμοποιεί το σύμβολο + ή - ως ένδειξη πότε συνιστάται η επιλογή χαμηλότερης ή υψηλότερης σχέσης αντίστοιχα.

---

## 12.4. Φρένα

---

### 12.4.1. Ποδόφρενο

---

#### 12.4.1.1. Ενίσχυση της δύναμης πέδησης

Το σύστημα υποβοήθησης πέδησης (BAS<sup>[1]</sup>) συμβάλλει ώστε να αυξηθεί η δύναμη πέδησης κατά το φρενάρισμα, που σημαίνει ότι έτσι μπορεί να μειωθεί η απόσταση ακινητοποίησης.

Το σύστημα ανιχνεύει τον τρόπο με τον οποίο ο οδηγός φρενάρει και αυξάνει τη δύναμη πέδησης ανάλογα. Η δύναμη πέδησης μπορεί να ενισχυθεί μέχρι το σημείο που ενεργοποιείται το σύστημα ABS.

<sup>[1]</sup> Brake Assist System

---

#### 12.4.1.2. Πέδηση σε δρόμους με αντιπαγωγτική προστασία

Όταν φρενάρετε σε δρόμο που έχει διαστρωθεί με αλάτι, μπορεί να σχηματιστεί μια στρώση αλατιού στα δισκόφρενα και τις επενδύσεις των φρένων (θερμούι).

Αυτό μπορεί να μεγαλώσει την απόσταση ακινητοποίησης. Για τον λόγο αυτό, θα πρέπει να διατηρείτε μεγαλύτερη απόσταση ασφαλείας από τα προπορευόμενα οχήματα. Επιπλέον, φροντίστε να κάνετε τα εξής:

- Φρενάρετε τακτικά για να αφαιρεθεί τυχόν στρώση αλατιού. Βεβαιωθείτε ότι δεν θέτετε σε κίνδυνο τους υπόλοιπους χρήστες του δρόμου όταν φρενάρετε.
- 

#### 12.4.1.3. Πέδηση σε βρεγμένο δρόμο

Όταν οδηγείτε για πολύ ώρα σε έντονη βροχόπτωση χωρίς να φρενάρετε, η πέδηση μπορεί να καθυστερήσει ελαφρώς όταν χρησιμοποιήσετε τα φρένα.

Αυτό μπορεί επίσης να συμβεί μετά από πλύσιμο του αυτοκινήτου σε πλυντήριο αυτοκινήτων. Τότε είναι απαραίτητο να πατήσετε το πεντάλ φρένων με μεγαλύτερη δύναμη. Για το λόγο αυτό, θα πρέπει να διατηρείτε μεγαλύτερη απόσταση από τα προπορευόμενα οχήματα.

Φρενάρете το αυτοκίνητο δυνατά μετά από οδήγηση σε βρεγμένο δρόμο και μετά από πλύσιμο του αυτοκινήτου. Με αυτό τον τρόπο ζεσταίνονται οι δίσκοι των φρένων, με αποτέλεσμα να στεγνώνουν γρηγορότερα και να προστατεύονται από την οξείδωση. Πρέπει να λαμβάνετε υπόψη σας την τρέχουσα κυκλοφοριακή κατάσταση όταν φρενάρете.

## 12.4.1.4. Φρένο

Το ποδόφρενο αποτελεί μέρος του συστήματος πέδησης.

Το αυτοκίνητο διαθέτει δύο κυκλώματα φρένων. Σε περίπτωση βλάβης στο κύκλωμα φρένων, το πεντάλ φρένων μπορεί να συμπλέκεται πιο χαμηλά. Θα πρέπει να πατήσετε το πεντάλ φρένου πιο δυνατά, για να επιτευχθεί η κανονική δύναμη πέδησης.

Αν πατήσετε το ποδόφρενο όταν ο αυτοκίνητο δεν είναι ενεργοποιημένο, θα χρειαστεί να πατήσετε πιο δυνατά το πεντάλ για να φρενάρει το αυτοκίνητο.

Κατά την οδήγηση σε ορεινές περιοχές ή με μεγάλο φορτίο, πρέπει να αποφεύγετε την υπερβολική χρήση των φρένων, χρησιμοποιώντας την πέδηση από τον κινητήρα στη λειτουργία αλλαγής σχέσεων B.

Χρησιμοποιείτε το πρόγραμμα οδήγησης **Off-road** για αυξημένο φρένο κινητήρα, ενώ οδηγείτε σε έδαφος με απότομη κατηφορική κλίση και με χαμηλή ταχύτητα.

## Σύστημα αντιμπλοκαρίσματος τροχών

Το αυτοκίνητο διαθέτει σύστημα αντιμπλοκαρίσματος τροχών, (ABS<sup>[1]</sup>), που δεν επιτρέπει στους τροχούς να μπλοκάρουν κατά την πέδηση και συμβάλλει ώστε να μη χάσετε τον έλεγχο του οχήματος.

Μόλις το αυτοκίνητο ενεργοποιηθεί, πραγματοποιείται μια σύντομη δοκιμή του συστήματος ABS. Ενδέχεται να πραγματοποιηθεί μια ακόμη αυτόματη δοκιμή του συστήματος σε χαμηλή ταχύτητα.

## Η ελαφρά πέδηση φορτίζει την υβριδική μπαταρία

Κατά την πέδηση, πραγματοποιείται ανάκτηση ενέργειας στην μπαταρία. Τότε η κινητική ενέργεια του αυτοκινήτου μετατρέπεται σε ηλεκτρική ενέργεια, η οποία χρησιμοποιείται για τη φόρτιση της υβριδικής μπαταρίας. Η φόρτιση της μπαταρίας μέσω της πέδησης με ανάκτηση ισχύος επισημαίνεται στην οθόνη του οδηγού.

Σε περίπτωση δυνατού φρεναρίσματος, η πέδηση συνεπικουρείται από το υδραυλικό σύστημα φρένων.





### Σημείωση

Η Volvo συνιστά τακτική έντονη πέδηση με το φρένο τριβής για την αποφυγή προβλημάτων με τα δισκόφρενα, τα οποία προκαλούνται λόγω μη χρήσης, όπως σκουριά ή συγκέντρωση ρύπων.

## Λυχνίες στην οθόνη του οδηγού

Το περιεχόμενο του παρόντος εγχειριδίου αντιπροσωπεύει την κατάσταση του εγχειριδίου χρήσης κατά τη στιγμή της εκτύπωσης και ενδέχεται να μην είναι απόλυτα έγκυρο σε μελλοντικές περιπτώσεις. Για περισσότερες πληροφορίες, ανατρέξτε στην πρώτη σελίδα για να δείτε ολόκληρη τη δήλωση αποποίησης ευθύνης.



Λυχνία	Ερμηνεία
	Έχει σημειωθεί βλάβη στο σύστημα πέδησης. Διαβάστε το μήνυμα στην οθόνη του οδηγού και απευθυνθείτε σε ένα συνεργείο. Η Volvo συνιστά να απευθυνθείτε σε ένα εξουσιοδοτημένο συνεργείο της Volvo.
	Ανέκυψε σφάλμα στον αισθητήρα πεντάλ.
	Σταθερά αναμμένη επί 2 δευτερόλεπτα όταν το αυτοκίνητο τεθεί σε λειτουργία: Αυτόματος έλεγχος λειτουργίας. Σταθερά αναμμένη περισσότερο από 2 δευτερόλεπτα: Βλάβη στο σύστημα ABS. Το κανονικό σύστημα πέδησης του αυτοκινήτου συνεχίζει να λειτουργεί, αλλά χωρίς τη λειτουργία ABS.
	Αν εμφανιστεί το μήνυμα: Τα χαρακτηριστικά του πεντάλ φρένων άλλαξαν Απαιτείται σέρβις Πρέπει να πατήσετε το πεντάλ φρένων περισσότερο από ό,τι συνήθως και πιο δυνατά για να φρενάρι το αυτοκίνητο.

### Προειδοποίηση

Αν ανάψουν οι προειδοποιητικές λυχνίες βλάβης φρένων και η λυχνία βλάβης ABS ταυτόχρονα, σημαίνει ότι υπάρχει βλάβη στο σύστημα φρένων.

- Αν η στάθμη στο δοχείο υγρού φρένων είναι κανονική, οδηγήστε προσεκτικά μέχρι το πλησιέστερο συνεργείο για έλεγχο του συστήματος πέδησης - συνιστάται να απευθυνθείτε σε ένα εξουσιοδοτημένο συνεργείο της Volvo.
- Εάν η στάθμη στο δοχείο υγρού φρένων βρίσκεται κάτω από την ένδειξη MIN, μη συνεχίσετε να οδηγείτε εάν πρώτα δεν συμπληρώσετε υγρό φρένων. Η αιτία της απώλειας υγρού φρένων πρέπει να διερευνηθεί.

[1] Anti-lock Braking System

## 12.4.1.5. Συντήρηση συστήματος φρένων

Ελέγχετε τα εξαρτήματα του συστήματος φρένων τακτικά για φθορά.

Για να διατηρήσετε το αυτοκίνητο όσο το δυνατόν πιο ασφαλές και αξιόπιστο, τηρείτε τα μεσοδιαστήματα σέρβις της Volvo που παρατίθενται στο Εγχειρίδιο Σέρβις και Εγγύησης. Μετά την αντικατάσταση σε τακάκια και δίσκους φρένων η πέδηση προσαρμόζεται αφότου "στρωθούν" για μερικές εκατοντάδες χιλιόμετρα (μίλια). Για να αντισταθμίσετε τη μειωμένη απόδοση των φρένων, πατήστε το πεντάλ φρένων πιο δυνατά. Η Volvo συνιστά να χρησιμοποιείτε αποκλειστικά θερμούι εγκεκριμένα από τη Volvo.

### Σημαντικό

Η φθορά στα μέρη του συστήματος φρένων πρέπει να ελέγχεται τακτικά.

Απευθυνθείτε σε ένα συνεργείο για πληροφορίες σχετικά με τη διαδικασία ή αναθέστε σε ένα συνεργείο τον έλεγχο - συνιστάται να απευθυνθείτε σε ένα εξουσιοδοτημένο συνεργείο της Volvo.

## 12.4.2. Χειρόφρενο

Το περιεχόμενο του παρόντος εγχειριδίου αντιπροσωπεύει την κατάσταση του εγχειριδίου χρήσης κατά τη στιγμή της εκτύπωσης και ενδέχεται να μην είναι απόλυτα έγκυρο σε μελλοντικές περιπτώσεις. Για περισσότερες πληροφορίες, ανατρέξτε στην πρώτη σελίδα για να δείτε ολόκληρη τη δήλωση αποποίησης ευθύνης.

---

## 12.4.2.1. Χειρόφρενο

Το χειρόφρενο δεν επιτρέπει την κύλιση του αυτοκινήτου όταν είναι σταματημένο, ασφαρίζοντας/ ακινητοποιώντας με μηχανικό τρόπο τους πίσω τροχούς.



Ο διακόπτης για το χειρόφρενο βρίσκεται στην επιμήκη κονσόλα ανάμεσα στα καθίσματα.

Όταν το ηλεκτρικό χειρόφρενο ενεργοποιείται, μπορεί να ακουστεί ένας αμυδρός θόρυβος από το ηλεκτρικό μοτέρ. Αυτός ο θόρυβος μπορεί επίσης να ακουστεί όταν διενεργείται ο αυτόματος έλεγχος λειτουργίας του χειρόφρενου.

Αν το χειρόφρενο ενεργοποιηθεί όταν το αυτοκίνητο είναι σταματημένο, επενεργεί μόνο στους πίσω τροχούς. Αν ενεργοποιηθεί όταν το αυτοκίνητο κινείται, χρησιμοποιείται ως κανονικό φρένο, δηλ. η πέδηση επενεργεί και στους τέσσερις τροχούς. Λίγο πριν το αυτοκίνητο σταματήσει, η λειτουργία πέδησης επενεργεί πλέον στους πίσω τροχούς.

---

## 12.4.2.2. Ενεργοποίηση και απενεργοποίηση του χειρόφρενου

Χρησιμοποιείτε το χειρόφρενο για να μην κυλίσει το αυτοκίνητο όταν είναι σταματημένο.

### Ενεργοποίηση του χειρόφρενου



Το περιεχόμενο του παρόντος εγχειριδίου αντιπροσωπεύει την κατάσταση του εγχειριδίου χρήσης κατά τη στιγμή της εκτύπωσης και ενδέχεται να μην είναι απόλυτα έγκυρο σε μελλοντικές περιπτώσεις. Για περισσότερες πληροφορίες, ανατρέξτε στην πρώτη σελίδα για να δείτε ολόκληρη τη δήλωση αποποίησης ευθύνης.

- 1 Τραβήξτε το χειριστήριο προς τα πάνω.
  - Η λυχνία στην οθόνη του οδηγού ανάβει, όταν το χειρόφρενο είναι ενεργοποιημένο.
- 2 Βεβαιωθείτε ότι το αυτοκίνητο είναι σταματημένο.

#### Λυχνία στην οθόνη του οδηγού

Λυχνία	Ερμηνεία
	Η λυχνία ανάβει, όταν το χειρόφρενο είναι ενεργοποιημένο. Αν η λυχνία αναβοσβήνει, σημαίνει ότι έχει σημειωθεί βλάβη. Διαβάστε το μήνυμα στην οθόνη του οδηγού.

#### Αυτόματη ενεργοποίηση

Το χειρόφρενο ενεργοποιείται αυτόματα

- όταν ο επιλογέας ταχυτήτων μετακινηθεί στη θέση P σε έδαφος με μεγάλη κλίση.
- αν ενεργοποιηθεί η αυτόματη πέδηση σε στάση (Auto hold) και
  - το αυτοκίνητο παραμένει σταματημένο για μεγάλο χρονικό διάστημα (5-10 λεπτά)
  - τεθεί εκτός λειτουργίας το αυτοκίνητο
  - ο οδηγός βγει από το αυτοκίνητο.

#### Πέδηση έκτακτης ανάγκης

Σε περίπτωση έκτακτης ανάγκης, μπορείτε να ενεργοποιήσετε το χειρόφρενο όταν το αυτοκίνητο βρίσκεται σε κίνηση, αν τραβήξετε και κρατήσετε τον διακόπτη προς τα πάνω. Το αυτοκίνητο τότε φρενάρει απότομα με το ποδόφρενο. Η πέδηση διακόπτεται όταν αφήσετε τον διακόπτη ή αν πατήσετε το πεντάλ γκαζιού.

#### Σημείωση

Όταν είναι ενεργή ή πέδηση έκτακτης ανάγκης σε υψηλές ταχύτητες, ηχεί ένα σήμα.

## Απενεργοποίηση του χειρόφρενου



### Απενεργοποίηση χειροκίνητα

Για να απενεργοποιηθεί το χειρόφρενο, ο κινητήρας πρέπει να βρίσκεται σε λειτουργία.

- 1 Πατήστε το πεντάλ φρένου δυνατά.
- 2 Πατήστε τον διακόπτη.
  - > Το χειρόφρενο απενεργοποιείται και η λυχνία στην οθόνη του οδηγού σβήνει.

### Απενεργοποίηση αυτόματα

- 1 Βάλτε μπροστά το αυτοκίνητο.
- 2 Πατήστε το πεντάλ φρένου δυνατά. Επιλέξτε τη σχέση N, D ή R και πατήστε το πεντάλ γκαζιού.
  - > Το χειρόφρενο απενεργοποιείται και η λυχνία στην οθόνη του οδηγού σβήνει.

#### Σημείωση

Για αυτόματη απενεργοποίηση, πρέπει είτε ο οδηγός να έχει προσδέσει τη ζώνη ασφαλείας του είτε η πόρτα του οδηγού να είναι κλειστή.

## 12.4.2.3. Στάθμευση σε επικλινές έδαφος

Το περιεχόμενο του παρόντος εγχειριδίου αντιπροσωπεύει την κατάσταση του εγχειριδίου χρήσης κατά τη στιγμή της εκτύπωσης και ενδέχεται να μην είναι απόλυτα έγκυρο σε μελλοντικές περιπτώσεις. Για περισσότερες πληροφορίες, ανατρέξτε στην πρώτη σελίδα για να δείτε ολόκληρη τη δήλωση αποποίησης ευθύνης.

Πρέπει πάντοτε να βεβαιώνετε ότι το χειρόφρενο έχει ενεργοποιηθεί όταν σταθμεύετε σε επικλινή επιφάνεια.

#### Προειδοποίηση

Χρησιμοποιείτε πάντοτε το χειρόφρενο όταν σταθμεύετε σε κεκλιμένη επιφάνεια. Δεν αρκεί να επιλέξετε σχέση ή τη θέση **P** αυτόματο κιβώτιο ταχυτήτων για να συγκρατηθεί το αυτοκίνητο ακίνητο σε όλες τις περιπτώσεις.

Εάν σταθμεύσετε το αυτοκίνητο στραμμένο προς την ανωφέρεια του δρόμου:

- Στρέψτε τους τροχούς **αντίθετα από** το κράσπεδο.

Εάν σταθμεύσετε το αυτοκίνητο στραμμένο προς την κατωφέρεια του δρόμου:

- Στρέψτε τους τροχούς **προς** το κράσπεδο.

#### Βαρύ φορτίο σε ανηφορική διαδρομή

Ένα βαρύ φορτίο, όπως το ρυμουλκούμενο, μπορεί να προκαλέσει την κύλιση του αυτοκινήτου προς τα πίσω, εάν το χειρόφρενο απενεργοποιηθεί αυτόματα, όταν το αυτοκίνητο βρίσκεται σε επιφάνεια με μεγάλη κλίση. Για να αποφύγετε κάτι τέτοιο, τραβήξτε το χειριστήριο προς τα πάνω ενώ ξεκινάτε. Αφήστε τη λαβή όταν ο κινητήρας επιτύχει πρόσφυση.

## 12.4.2.4. Σε περίπτωση βλάβης στο χειρόφρενο

Απευθυνθείτε σε ένα εξουσιοδοτημένο συνεργείο της Volvo, αν δεν είναι εφικτή η απενεργοποίηση ή ενεργοποίηση του χειρόφρενου μετά από αρκετές προσπάθειες.

Όταν οδηγείτε με το χειρόφρενο ενεργοποιημένο, ακούγεται μια ηχητική προειδοποίηση.

Αν πρέπει να σταθμεύσετε το αυτοκίνητο πριν η πιθανή βλάβη αποκατασταθεί, πρέπει να στρίψετε τους τροχούς όπως όταν σταθμεύετε σε επικλινή επιφάνεια και ο επιλογέας ταχυτήτων πρέπει να βρίσκεται στη θέση **P**.



### Χαμηλή τάση μπαταρίας

Αν η τάση της μπαταρίας είναι πολύ χαμηλή, το χειρόφρενο δεν μπορεί ούτε να απενεργοποιηθεί ούτε να ενεργοποιηθεί. Συνδέστε βοηθητική μπαταρία άλλου οχήματος, εάν η τάση της μπαταρίας είναι πολύ χαμηλή.

### Αντικατάσταση των θερμούι

Λόγω του σχεδιασμού του ηλεκτρικού χειρόφρενου, οι πίσω επενδύσεις τριβής (θερμούι) πρέπει να αντικαθίστανται σε συνεργείο - συνιστάται να απευθυνθείτε σε ένα εξουσιοδοτημένο συνεργείο της Volvo.

### Λυχνίες στην οθόνη του οδηγού

Λυχνία	Ερμηνεία
	Αν η λυχνία αναβοσβήνει, σημαίνει ότι έχει σημειωθεί βλάβη. Δείτε το μήνυμα στην οθόνη του οδηγού.
	Βλάβη στο σύστημα πέδησης. Δείτε το μήνυμα στην οθόνη του οδηγού.
	Πληροφοριακό μήνυμα στην οθόνη του οδηγού.

### 12.4.3. Υγρό φρένων – προδιαγραφές

Υγρό φρένων είναι το μέσο σε ένα υδραυλικό σύστημα πέδησης που χρησιμοποιείται για τη μετάδοση της πίεσης π.χ. από το πεντάλ φρένων μέσω της κεντρικής αντλίας φρένων, η οποία με τη σειρά της επενεργεί στις δαγκάνες των φρένων.

**Συνιστώμενες προδιαγραφές:** Volvo Original ή αντίστοιχο υγρό που πληροί τον συνδυασμό Dot 4, 5.1 και ISO 4925 class 6.

#### Σημείωση

Συνιστάται η αλλαγή ή η πλήρωση του υγρού φρένων να πραγματοποιείται σε εξουσιοδοτημένο συνεργείο της Volvo.

### 12.4.4. Λειτουργίες πέδησης

Τα φρένα του αυτοκινήτου χρησιμοποιούνται για να μειωθεί η ταχύτητα ή για να αποτραπεί η κύλιση του αυτοκινήτου.

Εκτός από το ποδόφρενο και το χειρόφρενο, το αυτοκίνητο διαθέτει αρκετές λειτουργίες αυτόματης υποβοήθησης πέδησης. Αυτές οι λειτουργίες βοηθούν τον οδηγό, καθώς δεν χρειάζεται να έχει το πόδι του/της στο πεντάλ φρένων όταν το αυτοκίνητο βρίσκεται σε φανάρι ή κατά την εκκίνηση σε ανωφέρεια.

Ανάλογα με τον εξοπλισμό του αυτοκινήτου, είναι διαθέσιμες οι παρακάτω λειτουργίες αυτόματης πέδησης:

- Αυτόματη πέδηση σε στάση (Auto hold)
- Υποβοήθηση εκκίνησης σε ανηφόρα (Hill Start Assist)
- Αυτόματη πέδηση μετά από σύγκρουση
- Πέδηση με ανάκτηση ισχύος
- Προειδοποίηση και αυτόματη πέδηση κατά την όπισθεν
- Υποβοήθηση όταν υπάρχει κίνδυνος σύγκρουσης
- Πρόγραμμα οδήγησης Εκτός δρόμου

## 12.4.5. Αυτόματη πέδηση σε στάση

Αυτόματη πέδηση σε στάση (Auto hold) σημαίνει ότι ο οδηγός μπορεί να αφήσει το πεντάλ φρένων ενώ η πέδηση εξακολουθεί να επενεργεί όταν το αυτοκίνητο σταματήσει σε φανάρι ή σε διασταύρωση.

Όταν το αυτοκίνητο έρθει σε στάση, τα φρένα επενεργούν αυτόματα. Η λειτουργία μπορεί να χρησιμοποιήσει είτε το ποδόφρενο είτε το χειρόφρενο για να συγκρατήσει το αυτοκίνητο σταματημένο και λειτουργεί σε όλες τις κλίσεις εδάφους. Κατά την εκκίνηση από στάση, τα φρένα αποσυμπλέκονται αυτόματα αν ο οδηγός φορά τη ζώνη ασφαλείας ή/και η πόρτα του οδηγού είναι κλειστή.

### Σημείωση



Όταν φρενάρετε για να σταματήσετε σε έδαφος με ανηφορική ή κατηφορική κλίση, πρέπει να πατήσετε το πεντάλ φρένων λίγο πιο δυνατά πριν το αφήσετε, για να διασφαλίσετε ότι το αυτοκίνητο δεν θα κυλήσει.

Το χειρόφρενο ενεργοποιείται αυτόματα

- αν το αυτοκίνητο τεθεί εκτός λειτουργίας
- όταν ο/η οδηγός απασφαλίσει τη ζώνη ασφαλείας ή/και ανοίξει την πόρτα του οδηγού.
- αν η λειτουργία Auto hold (πέδηση σε στάση) ενεργοποιηθεί και το αυτοκίνητο έχει παραμείνει σταματημένο για λίγο (περίπου 5–10 λεπτά).

Η λειτουργία Auto hold μπορεί επίσης να μεταβεί στη λειτουργία χειρόφρενου σε άλλες περιπτώσεις.

## Λυχνίες στην οθόνη του οδηγού

Λυχνία	Ερμηνεία
	Η λυχνία ανάβει όταν η λειτουργία χρησιμοποιεί το ποδόφρενο για να διατηρήσει το αυτοκίνητο σταματημένο. Λάβετε υπόψη σας ότι το ποδόφρενο μπορεί να είναι ενεργοποιημένο ακόμη κι αν το σύμβολο δεν είναι αναμμένο.
	Η λυχνία ανάβει όταν η λειτουργία χρησιμοποιεί το χειρόφρενο για να διατηρήσει το αυτοκίνητο σταματημένο.

## 12.4.6. Ενεργοποίηση και απενεργοποίηση της αυτόματης πέδησης σε στάση

Η λειτουργία αυτόματης πέδησης σε στάση ενεργοποιείται από το κουμπί στην επιμήκη κονσόλα.



- 1 Πατήστε το κουμπί στην επιμήκη κονσόλα για να ενεργοποιηθεί ή να απενεργοποιηθεί η λειτουργία.
  - > Η ενδεικτική λυχνία στο κουμπί ανάβει, όταν η λειτουργία είναι ενεργοποιημένη. Η λειτουργία παραμένει ενεργοποιημένη, ακόμη κι όταν το αυτοκίνητο τεθεί σε λειτουργία την επόμενη φορά.

## Διαθέσιμη κατά την απενεργοποίηση



Αν η λειτουργία είναι ενεργή και συγκρατεί το αυτοκίνητο με το ποδόφρενο (λυχνία A αναμμένη στην οθόνη του οδηγού), τότε πρέπει να πατήσετε το πεντάλ φρένων ταυτόχρονα με το κουμπί για να την απενεργοποιήσετε.

- Η λειτουργία παραμένει απενεργοποιημένη μέχρι να ενεργοποιηθεί ξανά.
- Όταν η λειτουργία απενεργοποιηθεί, η υποβοήθηση πέδησης παραμένει ενεργή για να μην κυλίσει το αυτοκίνητο προς τα πίσω όταν ξεκινάτε σε έδαφος με ανηφορική κλίση.

## 12.4.7. Αυτόματη πέδηση μετά από σύγκρουση

Σε περίπτωση σύγκρουσης που επαρκεί για να ενεργοποιηθούν οι πυροτεχνικοί εντατήρες ζωνών ασφαλείας ή οι αερόσακοι, ή αν ανιχνευθεί σύγκρουση με κάποιο μεγάλο ζώο, τα φρένα του αυτοκινήτου επενεργούν αυτόματα. Σκοπός αυτής της λειτουργίας είναι η πρόληψη ή μείωση της επίδρασης τυχόν επακόλουθης σύγκρουσης.

Μετά από σοβαρή σύγκρουση, υπάρχει κίνδυνος ο οδηγός να μην μπορεί να ελέγξει ή να κατευθύνει το αυτοκίνητο. Για να αποφευχθεί ή να μετριαστεί οποιαδήποτε περαιτέρω σύγκρουση, με άλλο αυτοκίνητο ή αντικείμενο στην πορεία του οχήματος, το σύστημα αυτόματης πέδησης ενεργοποιείται αυτόματα και φρενάρει το αυτοκίνητο με ασφαλή τρόπο.

Τα φώτα φρένων και τα αλάρμ ενεργοποιούνται κατά την πέδηση. Όταν το αυτοκίνητο σταματήσει, τα αλάρμ συνεχίζουν να αναβοσβήνουν και το χειρόφρενο ενεργοποιείται.

Το περιεχόμενο του παρόντος εγχειριδίου αντιπροσωπεύει την κατάσταση του εγχειριδίου χρήσης κατά τη στιγμή της εκτύπωσης και ενδέχεται να μην είναι απόλυτα έγκυρο σε μελλοντικές περιπτώσεις. Για περισσότερες πληροφορίες, ανατρέξτε στην πρώτη σελίδα για να δείτε ολόκληρη τη δήλωση αποποίησης ευθύνης.



Αν η πέδηση δεν ενδείκνυται, π.χ. αν υπάρχει κίνδυνος σύγκρουσης με οχήματα που ακολουθούν, ο οδηγός μπορεί να παρακάμψει το σύστημα πατώντας το πεντάλ γκαζιού.

Η λειτουργία υποθέτει ότι το σύστημα πέδησης είναι άθικτο μετά τη σύγκρουση.

---

## 12.4.8. Υποβοήθηση πέδησης σε στάση

Η υποβοήθηση πέδησης μπορεί να ενεργοποιηθεί αυτόματα, για να συγκρατήσει το αυτοκίνητο ακίνητο σε ορισμένες περιπτώσεις.

Η υποβοήθηση πέδησης είναι διαθέσιμη ακόμη κι όταν η αυτόματη πέδηση σε στάση (Auto Hold) είναι απενεργοποιημένη.

**Η υποβοήθηση πέδησης ενεργοποιείται:**

- Σε στάση, αν επιλεγεί η σχέση D ή R και υπάρχει κίνδυνος το αυτοκίνητο να αρχίσει να κινείται προς την αντίθετη κατεύθυνση από την επιλεγμένη κατεύθυνση κίνησης
- Σε στάση, αν η λειτουργία ερπυσμού απενεργοποιηθεί

**Η υποβοήθηση πέδησης απενεργοποιείται:**

- Όταν επιλεγεί η σχέση D ή R και ο/η οδηγός πατήσει το πεντάλ γκαζιού
- Όταν ο/η οδηγός επιλέγει τη σχέση N

Το χειρόφρενο ενεργοποιείται αυτόματα

- αν το αυτοκίνητο τεθεί εκτός λειτουργίας.
  - όταν ο/η οδηγός απασφαλίσει τη ζώνη ασφαλείας ή/και ανοίξει την πόρτα του οδηγού.
  - αν η λειτουργία Auto hold (πέδηση σε στάση) ενεργοποιηθεί και το αυτοκίνητο έχει παραμείνει σταματημένο για λίγο (περίπου 5–10 λεπτά).
- 

## 12.4.9. Πέδηση με ανάκτηση ισχύος\*

Το αυτοκίνητο ανακτά την κινητική ενέργεια κατά την πέδηση, ώστε να μειωθεί η κατανάλωση του καυσίμου και οι εκπομπές καυσαερίων.

Η λειτουργία είναι διαθέσιμη σε όλα τα προγράμματα οδήγησης μαζί με τη θέση D ή B του επιλογέα ταχυτήτων.

## Ανάκτηση ισχύος με το πεντάλ φρένων

- 1 Πατήστε το πεντάλ φρένων μέχρι τέρμα.
  - > Το αυτοκίνητο φρενάρει και παράγει εκ νέου ρεύμα.

## Ανάκτηση ισχύος με το πεντάλ γκαζιού

- 1 Αφήστε το πεντάλ γκαζιού.
  - > Το αυτοκίνητο φρενάρει και παράγει εκ νέου ρεύμα.

Όταν επιλεγεί η ταχύτητα Β, η ανάκτηση ενέργειας αυξάνεται μόλις ο/η οδηγός αφήσει το πεντάλ γκαζιού.

\* Προαιρετικός εξοπλισμός/αξεσουάρ.

---

## 12.5. Συστήματα μετάδοσης κίνησης

---

### 12.5.1. Συστήματα μετάδοσης κίνησης

Το αυτοκίνητο συνδυάζει έναν κινητήρα εσωτερικής καύσης που δίνει κίνηση στους μπροστινούς τροχούς με ένα ηλεκτρομοτέρ που δίνει κίνηση στους πίσω τροχούς.

#### Συστήματα μετάδοσης κίνησης

Ανάλογα με το πρόγραμμα οδήγησης που έχει επιλεγεί από τον οδηγό και τη διαθέσιμη ηλεκτρική ενέργεια, τα δύο συστήματα μετάδοσης κίνησης μπορούν να χρησιμοποιηθούν είτε μεμονωμένα είτε παράλληλα.

Τόσο ο κινητήρας εσωτερικής καύσης όσο και το ηλεκτρομοτέρ μπορούν να μεταδώσουν κινητήρια δύναμη απευθείας στους τροχούς. Ένα προηγμένο σύστημα ελέγχου συνδυάζει τις ιδιότητες και των δύο συστημάτων μετάδοσης κίνησης για να επιτευχθεί η βέλτιστη οικονομία κατά την οδήγηση.

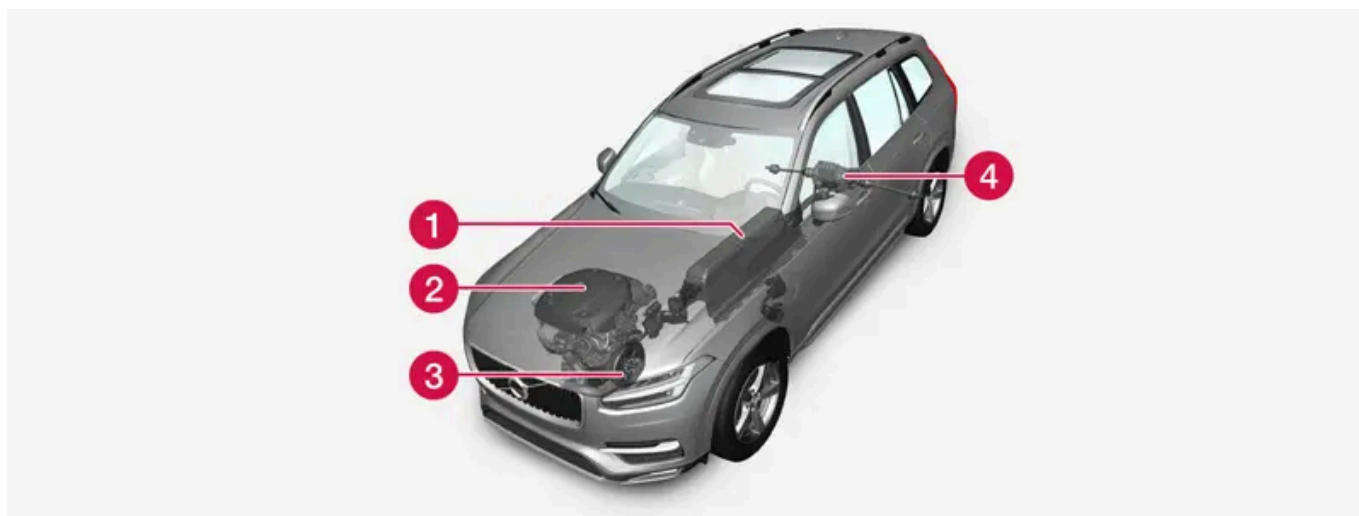

- 1** Υβριδική μπαταρία - Η λειτουργία της υβριδικής μπαταρίας είναι να αποθηκεύει ενέργεια. Λαμβάνει ενέργεια κατά τη φόρτιση από το ηλεκτρικό δίκτυο, κατά την πέδηση με ανάκτηση ισχύος ή από το δυναμό υψηλής τάσης. Παρέχει ενέργεια για την ηλεκτροκίνηση καθώς και για την προσωρινή λειτουργία του ηλεκτρικού συστήματος κλιματισμού κατά τον προκαταρκτικό κλιματισμό του χώρου επιβατών.
- 2** Κινητήρας εσωτερικής καύσης - Ο κινητήρας εσωτερικής καύσης τίθεται σε λειτουργία όταν το επίπεδο ενέργειας στην μπαταρία δεν επαρκεί για την ισχύ του κινητήρα που ζητά ο οδηγός.
- 3** Δυναμό υψηλής τάσης<sup>[1]</sup> - Φορτίζει την υβριδική μπαταρία. Μίζα για τον κινητήρα εσωτερικής καύσης. Μπορεί να υποστηρίξει τον κινητήρα εσωτερικής καύσης με πρόσθετη ηλεκτρική ενέργεια.
- 4** Ηλεκτρομοτέρ - Παρέχει ισχύ στο αυτοκίνητο κατά την ηλεκτροκίνηση. Αν είναι απαραίτητο, παρέχει πρόσθετη ροπή και ισχύ κατά την επιτάχυνση. Παρέχει ηλεκτροκίνηση στους τέσσερις τροχούς. Ανακυκλώνει την ενέργεια πέδησης σε ηλεκτρική ενέργεια.

<sup>[1]</sup> CISG (Crank Integrated Starter Generator) - Συνδυασμός δυναμό υψηλής τάσης και μίζας.

---

## 12.6. Προγράμματα οδήγησης

---

### 12.6.1. Πέδηση με ανάκτηση ισχύος\*

Το αυτοκίνητο ανακτά την κινητική ενέργεια κατά την πέδηση, ώστε να μειωθεί η κατανάλωση του καυσίμου και οι εκπομπές καυσαερίων.

Η λειτουργία είναι διαθέσιμη σε όλα τα προγράμματα οδήγησης μαζί με τη θέση D ή B του επιλογέα ταχυτήτων.

**Ανάκτηση ισχύος με το πεντάλ φρένων**

Το περιεχόμενο του παρόντος εγχειριδίου αντιπροσωπεύει την κατάσταση του εγχειριδίου χρήσης κατά τη στιγμή της εκτύπωσης και ενδέχεται να μην είναι απόλυτα έγκυρο σε μελλοντικές περιπτώσεις. Για περισσότερες πληροφορίες, ανατρέξτε στην πρώτη σελίδα για να δείτε ολόκληρη τη δήλωση αποποίησης ευθύνης.

- 1 Πατήστε το πεντάλ φρένων μέχρι τέρμα.
  - > Το αυτοκίνητο φρενάρει και παράγει εκ νέου ρεύμα.

#### Ανάκτηση ισχύος με το πεντάλ γκαζιού

- 1 Αφήστε το πεντάλ γκαζιού.
  - > Το αυτοκίνητο φρενάρει και παράγει εκ νέου ρεύμα.

Όταν επιλεγεί η ταχύτητα Β, η ανάκτηση ενέργειας αυξάνεται μόλις ο/η οδηγός αφήσει το πεντάλ γκαζιού.

\* Προαιρετικός εξοπλισμός/αξεσουάρ.

---

## 12.6.2. Χρήση της μπαταρίας

Για να ρυθμίσετε το επίπεδο φόρτισης της μπαταρίας ενώ οδηγείτε, χρησιμοποιήστε τα **Hold** και **Charge**.

Οι λειτουργίες **Hold** και **Charge** είναι διαθέσιμες σε όλα τα προγράμματα οδήγησης. Οι λειτουργίες ακυρώνονται, αν ενεργοποιηθεί το πρόγραμμα οδήγησης **Pure**.

### Hold



Όταν η λειτουργία **Hold** είναι ενεργοποιημένη, το φορτίο στην υβριδική μπαταρία διατηρείται και μπορεί αντί αυτού να χρησιμοποιηθεί αργότερα, π.χ. όταν οδηγείτε στην κίνηση της πόλης.

Το αυτοκίνητο λειτουργεί όπως και για την κανονική υβριδική λειτουργία με αποφορτισμένη μπαταρία όπου, εκτός από την αξιοποίηση της ενέργειας που ανακτάται από την πέδηση, για παράδειγμα, το αυτοκίνητο εκκινεί τον κινητήρα εσωτερικής καύσης πιο συχνά για να διατηρηθεί το φορτίο στην μπαταρία.

#### Σημείωση

Το επίπεδο ισχύος μπαταρίας μπορεί να επηρεαστεί όταν χρησιμοποιείτε το **Hold** αν, για παράδειγμα, το αυτοκίνητο φέρει υψηλό φορτίο, υπάρχει εξοπλισμός συνδεδεμένος στον κοτσαδόρο ή κινείται ανηφορικά σε μεγάλη ανηφόρα.

## Charge



Όταν η λειτουργία **Charge** είναι ενεργοποιημένη, η υβριδική μπαταρία φορτίζεται χρησιμοποιώντας τον κινητήρα εσωτερικής καύσης ώστε να αυξηθεί η ηλεκτρική της αυτονομία αργότερα.

## Ενεργοποίηση Hold ή Charge

Αυτές οι λειτουργίες ενεργοποιούνται από την κεντρική οθόνη.

- 1 Πατήστε το κουμπί .
- 2 Επιλέξτε **Οδήγηση**.
- 3 Ενεργοποιήστε τη λειτουργία που θέλετε δίπλα στην επιλογή **Χρήση μπαταρίας**.



Στο πρόγραμμα οδήγησης **Hybrid**, όταν η χρήση της μπαταρίας έχει οριστεί ως **Αυτόματα**, μπορεί να χρησιμοποιηθεί η έξυπνη κατανομή ενέργειας μέσω της εφαρμογής Google Maps ώστε το αυτοκίνητο να οδηγείται όσο το δυνατόν πιο οικονομικά καθ' όλη τη διαδρομή που διανύει.

## 12.6.3. Λειτουργία ερπυσμού

Η λειτουργία ερπυσμού μπορεί να διευκολύνει την κίνησή σας σε χαμηλή ταχύτητα, π.χ. σε κυκλοφοριακή συμφόρηση ή σε χώρους στάθμευσης αυτοκινήτων.

Όταν η λειτουργία είναι ενεργή, το αυτοκίνητο κινείται αργά προς την επιλεγμένη κατεύθυνση χωρίς ο οδηγός να πατά το πεντάλ γκαζιού.

## Ενεργοποίηση ή απενεργοποίηση της λειτουργίας ερπυσμού

- 1 Πατήστε  στην κεντρική οθόνη.
  - 2 Επιλέξτε **Οδήγηση**.
  - 3 Ενεργοποιήστε την **Ερπυσμός**.
- Η λειτουργία ερπυσμού είναι τώρα ενεργοποιημένη.

### Σημείωση

Αν η λειτουργία ερπυσμού ενεργοποιηθεί όταν το αυτοκίνητο βρίσκεται σε στάση, για να επενεργήσει η λειτουργία πρέπει να πατήσετε το πεντάλ γκαζιού μία φορά.

## 12.6.4. Προγράμματα οδήγησης

Προσαρμόστε το πρόγραμμα οδήγησης σύμφωνα με τις συνθήκες στις οποίες οδηγείτε το αυτοκίνητο.

### Επιλέξιμα προγράμματα οδήγησης

Μπορείτε να επιλέξετε μεταξύ πέντε προγραμμάτων οδήγησης: **Hybrid**, **Pure**, **Power**<sup>[1]</sup>, **Constant AWD\*** και **Off-road**.

Τα διαφορετικά προγράμματα οδήγησης προσαρμόζονται έτσι, ώστε να παρέχουν όσο το δυνατόν καλύτερα οδηγικά χαρακτηριστικά ως προς τα εξής:

- σύστημα διεύθυνσης
- κινητήρας/κιβώτιο ταχυτήτων/τετρακίνηση
- φρένα
- ρύθμιση ύψους ανάρτησης\* και απορρόφηση κραδασμών
- οθόνη οδηγού
- ρυθμίσεις κλιματισμού.

### Προειδοποίηση

Μην αφήνετε το αυτοκίνητο σε χώρο χωρίς εξαιρεισμό με το πρόγραμμα οδήγησης ενεργοποιημένο και τον κινητήρα εσωτερικής καύσης σβηστό - ο κινητήρας τίθεται αυτόματα σε λειτουργία σε χαμηλό επίπεδο ισχύος στην υβριδική μπαταρία και τα καυσαέρια τότε μπορούν να προκαλέσουν σοβαρές βλάβες σε ανθρώπους και ζώα.

### Ένδειξη στην οθόνη του οδηγού

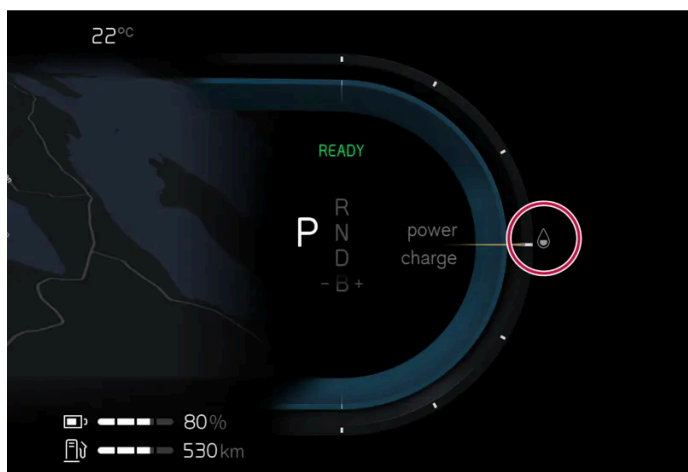

Το περιεχόμενο του παρόντος εγχειριδίου αντιπροσωπεύει την κατάσταση του εγχειριδίου χρήσης κατά τη στιγμή της εκτύπωσης και ενδέχεται να μην είναι απόλυτα έγκυρο σε μελλοντικές περιπτώσεις. Για περισσότερες πληροφορίες, ανατρέξτε στην πρώτη σελίδα για να δείτε ολόκληρη τη δήλωση αποποίησης ευθύνης.

Στην οθόνη του οδηγού επισημαίνεται το επιλεγμένο πρόγραμμα οδήγησης.

## Hybrid

Όταν το αυτοκίνητο τίθεται σε λειτουργία, βρίσκεται στο πρόγραμμα **Hybrid**. Το ηλεκτρομοτέρ και ο κινητήρας εσωτερικής καύσης χρησιμοποιούνται, μεμονωμένα ή παράλληλα, και η χρήση τους προσαρμόζεται με γνώμονα τις επιδόσεις, την κατανάλωση καυσίμου και την άνεση. Η δυνατότητα λειτουργίας αποκλειστικά με το ηλεκτρομοτέρ εξαρτάται από το απόθεμα ισχύος της υβριδικής μπαταρίας και, για παράδειγμα, από τις ανάγκες θέρμανσης ή ψύξης στον χώρο επιβατών. Ο κινητήρας εσωτερικής καύσης τίθεται σε λειτουργία όταν η απόδοση ισχύος του αυτοκινήτου είναι μεγαλύτερη από τη χωρητικότητα της υβριδικής μπαταρίας. Στη λειτουργία **Hybrid**, η χωρητικότητα ρυθμίζεται με βάση το επίπεδο φόρτισης της υβριδικής μπαταρίας, την ταχύτητα του αυτοκινήτου κ.λπ.

Η Volvo συνιστά να χρησιμοποιείτε το πρόγραμμα **Hybrid** για την καθημερινή οδήγηση.

### Τι πρέπει να θυμάστε όταν οδηγείτε με το πρόγραμμα Hybrid

- σε υψηλότερες ταχύτητες, η απόσταση από το έδαφος μειώνεται αυτόματα<sup>[2]</sup>
- το σύστημα τετρακίνησης ενεργοποιείται αυτόματα όταν χρειάζεται
- ο κινητήρας εσωτερικής καύσης τίθεται σε λειτουργία συχνότερα όταν το επίπεδο φόρτισης (SoC) της υβριδικής μπαταρίας είναι χαμηλό. Φορτίστε το αυτοκίνητο ή ενεργοποιήστε το **Charge** από την επιλογή **Χρήση μπαταρίας** στην κεντρική οθόνη, για να λειτουργήσει το αυτοκίνητο αποκλειστικά με το ηλεκτρομοτέρ.
- το αυτοκίνητο μπορεί να κινηθεί αποκλειστικά με το ηλεκτρομοτέρ όταν το επίπεδο φόρτισης (SoC) είναι υψηλό. Ο κινητήρας εσωτερικής καύσης τίθεται σε λειτουργία όταν το επίπεδο ενέργειας στην μπαταρία δεν επαρκεί για την ισχύ του κινητήρα που ζητά ο/η οδηγός πατώντας το πεντάλ γκαζιού.
- η ενέργεια που δημιουργείται επιστρέφει στην υβριδική μπαταρία όταν πατάτε ήπια το πεντάλ φρένων.

## Pure

Η χρήση του ηλεκτρομοτέρ του αυτοκινήτου έχει προτεραιότητα στο πρόγραμμα **Pure**. Το πρόγραμμα οδήγησης είναι διαθέσιμο όταν το επίπεδο φόρτισης της υβριδικής μπαταρίας είναι επαρκώς υψηλό. Αν το επίπεδο φόρτισης της μπαταρίας είναι πολύ χαμηλό, τα χαρακτηριστικά του αυτοκινήτου ρυθμίζονται έτσι, ώστε να επιτυγχάνεται όσο το δυνατόν χαμηλότερη κατανάλωση ενέργειας.

Η Volvo συνιστά να χρησιμοποιείτε το πρόγραμμα **Pure** για την καθημερινή οδήγηση.

### Τι πρέπει να θυμάστε όταν οδηγείτε με το πρόγραμμα Pure

- η απόσταση από το έδαφος είναι μικρότερη<sup>[2]</sup> για να μειωθεί η αεροδυναμική αντίσταση
- η απόδοση ορισμένων ρυθμίσεων των κλιματισμού προσαρμόζεται
- σε ολισθηρό οδόστρωμα, ενδέχεται να επιτραπεί ελαφρώς περισσότερο σπινάρισμα των τροχών πριν ενεργοποιηθεί η τετρακίνηση

Η λειτουργία **Pure** είναι διαθέσιμη όταν η υβριδική μπαταρία έχει αρκετά υψηλό επίπεδο φόρτισης (SoC) και απόδοση ισχύος, που μπορεί να επηρεαστεί από τη θερμοκρασία. Κατά την εκκίνηση του κινητήρα εσωτερικής καύσης, το πρόγραμμα οδήγησης αλλάζει αυτόματα σε **Hybrid** μέχρι ο οδηγός να μπορέσει να επιλέξει ξανά το πρόγραμμα **Pure**.

Ο κινητήρας εσωτερικής καύσης τίθεται σε λειτουργία:

- κατά την εκκίνηση του αυτοκινήτου, και πρέπει να λειτουργήσει επί μερικά λεπτά για να είναι βέλτιστος ο έλεγχος εκπομπών καυσαερίων.
- αν το επίπεδο φόρτισης (SoC) της μπαταρίας είναι πολύ χαμηλό  
Το περιεχόμενο του παρόντος εγχειριδίου αντιπροσωπεύει την κατάσταση του εγχειριδίου χρήσης κατά τη στιγμή της εκτύπωσης και ενδέχεται να μην είναι απόλυτα έγκυρο σε μελλοντικές περιπτώσεις. Για περισσότερες πληροφορίες, ανατρέξτε στην πρώτη σελίδα για να δείτε ολόκληρη τη δήλωση αποποίησης ευθύνης.

- αν ο οδηγός πατήσει το πεντάλ γκαζιού μέχρι το τέρμα.

Το πρόγραμμα **Pure** δεν είναι διαθέσιμο:

- αν το επίπεδο φόρτισης (SoC) της μπαταρίας είναι πολύ χαμηλό
- αν η ταχύτητα υπερβεί τα 140 km/h (87 mph) (δεν ισχύει όταν οδηγείτε σε κατηφορικές διαδρομές, κ.λπ.)
- σε περίπτωση περιορισμών του συστήματος/εξαρτημάτων π.χ. χαμηλή εξωτερική θερμοκρασία.

#### Σημείωση

Ο κινητήρας εσωτερικής καύσης μπορεί να τεθεί προσωρινά σε λειτουργία σε συγκεκριμένες οδηγικές συνθήκες, όταν χρησιμοποιείται το πρόγραμμα οδήγησης **Pure**. Αυτό συμβαίνει για να έχουν οι τροχοί την επιθυμητή ροπή σε οδηγικές συνθήκες που απαιτούν μεγαλύτερο φορτίο, π.χ. κατά την οδήγηση με τρέιλερ ή σε έδαφος με ανηφορική κλίση.

#### Σημείωση

Επειδή στο αυτοκίνητο δεν ακούγεται θόρυβος από τον κινητήρα όταν παίρνει κίνηση μόνο από το ηλεκτρομότέρ, υπάρχει ένα τεχνητός εξωτερικός θόρυβος υποβάθρου σε χαμηλή ταχύτητα και κατά την όπισθεν. Ο σκοπός αυτού του προειδοποιητικού θορύβου είναι οι χρήστες του δρόμου έξω από το αυτοκίνητο, όπως τα παιδιά, οι πεζοί, οι δικυκλιστές και τα ζώα, να μπορούν πιο εύκολα να αντιληφθούν το αυτοκίνητο και να αποφύγουν τον κίνδυνο πρόσκρουσης με το αυτοκίνητο.

## Power

Το πρόγραμμα οδήγησης **Power** προσαρμόζει τη συνδυαστική απόδοση ισχύος από το ηλεκτρομότέρ και τον κινητήρα εσωτερικής καύσης, ώστε να επιτευχθούν όσο το δυνατόν μεγαλύτερες επιδόσεις και απόκριση κατά την επιτάχυνση. Οι αλλαγές σχέσεων γίνονται πιο γρήγορα και είναι πιο σαφείς, και το κιβώτιο ταχυτήτων δίνει προτεραιότητα στις σχέσεις με μεγαλύτερη πρόσφυση. Η απόκριση του τιμονιού είναι πιο άμεση και η ανάρτηση πιο σκληρή.

Η Νοίνο συνιστά να χρησιμοποιείτε το πρόγραμμα **Power** όταν θέλετε πιο σπορ χαρακτηριστικά και αμεσότερη απόκριση κατά την επιτάχυνση.

**Τι πρέπει να θυμάστε όταν οδηγείτε με το πρόγραμμα Power**

- μικρότερη απόσταση από το έδαφος<sup>[2]</sup> σημαίνει ότι το αμάξωμα ακολουθεί το οδόστρωμα, ώστε να μειωθούν οι κλίσεις του αμαξώματος στις στροφές
- η κατανάλωση καυσίμου μπορεί να αυξηθεί.

## Constant AWD\*

Το πρόγραμμα οδήγησης **Constant AWD** βελτιώνει την πρόσφυση του αυτοκινήτου με ενισχυμένη τετρακίνηση. Η προσαρμοσμένη κατανομή της ροπής ανάμεσα στον μπροστινό και τον πίσω άξονα παρέχει βέλτιστη πρόσφυση, ευστάθεια και κράτημα στο δρόμο.

Η Νοίνο συνιστά να χρησιμοποιείτε το **Constant AWD** σε ολισθηρό οδόστρωμα, όταν οδηγείτε με βαρύ τρέιλερ ή κατά τη ρυμούλκηση.

## Off-road

Το περιεχόμενο του παρόντος εγχειριδίου αντιπροσωπεύει την κατάσταση του εγχειριδίου χρήσης κατά τη στιγμή της εκτύπωσης και ενδέχεται να μην είναι απόλυτα έγκυρο σε μελλοντικές περιπτώσεις. Για περισσότερες πληροφορίες, ανατρέξτε στην πρώτη σελίδα για να δείτε ολόκληρη τη δήλωση αποποίησης ευθύνης.



Το πρόγραμμα οδήγησης **Off-road** αυξάνει την απόσταση του οχήματος από το έδαφος<sup>[2]</sup>, το τιμόνι είναι ελαφρύ και είναι ενεργή η τετρακίνηση και η λειτουργία Low Speed Control για το σύστημα ελεγχόμενης κατάβασης (Hill Descent Control).

Η Volvo συνιστά να χρησιμοποιείτε το πρόγραμμα **Off-road** όταν θέλετε μεγαλύτερη πρόσφυση και οδηγείτε σε δύσκολο έδαφος και κακό οδόστρωμα.

**Τι πρέπει να θυμάστε όταν οδηγείτε με το πρόγραμμα Off-road**

- Το πρόγραμμα οδήγησης είναι διαθέσιμο μόνο σε χαμηλές ταχύτητες ως και 40 χλμ/ω (25 μω). Αν υπερβείτε αυτή την ταχύτητα, το πρόγραμμα **Off-road** ακυρώνεται και, αντί αυτού, ενεργοποιείται το πρόγραμμα οδήγησης **Constant AWD**.
- η κατανάλωση καυσίμου μπορεί να αυξηθεί.

#### Σημείωση

Το πρόγραμμα οδήγησης **Off-road** δεν έχει σχεδιαστεί για χρήση σε δημόσιες οδούς.

#### Σημείωση

Αν θέσετε εκτός λειτουργίας το αυτοκίνητο όταν είναι επιλεγμένο το πρόγραμμα **Off-road** και, συνεπώς, αυξηθεί η απόστασή του από το έδαφος, το αυτοκίνητο θα χαμηλώσει την επόμενη φορά που θα τεθεί σε λειτουργία.

#### Σημαντικό

Το πρόγραμμα οδήγησης **Off-road** δεν πρέπει να χρησιμοποιείται όταν οδηγείτε με τρέιλερ χωρίς σύνδεσμο τρέιλερ. Διαφορετικά, υπάρχει κίνδυνος να προκληθεί ζημιά στο πτυχωτό ελαστικό κάλυμμα αέρα.

## Polestar\*<sup>[3]</sup>

Το πρόγραμμα οδήγησης **Polestar** προσαρμόζει τη συνδυαστική απόδοση ισχύος από το ηλεκτρομοτέρ και τον κινητήρα εσωτερικής καύσης, ώστε να επιτευχθούν όσο το δυνατόν μεγαλύτερες επιδόσεις και απόκριση κατά την επιτάχυνση. Οι αλλαγές σχέσεων γίνονται πιο γρήγορα και είναι πιο σαφείς, και το κιβώτιο ταχυτήτων δίνει προτεραιότητα στις σχέσεις με μεγαλύτερη πρόσφυση. Η απόκριση του τιμονιού είναι πιο άμεση και η ανάρτηση πιο σκληρή.

Η Volvo συνιστά να χρησιμοποιείτε το πρόγραμμα **Polestar** όταν θέλετε πιο σπορ χαρακτηριστικά και αμεσότερη απόκριση κατά την επιτάχυνση.

**Τι πρέπει να θυμάστε όταν οδηγείτε με το πρόγραμμα Polestar**

- μικρότερη απόσταση από το έδαφος<sup>[2]</sup> σημαίνει ότι το αμάξωμα ακολουθεί το οδόστρωμα, ώστε να μειωθούν οι κλίσεις του αμαξώματος στις στροφές
- η κατανάλωση καυσίμου μπορεί να αυξηθεί.

\* Προαιρετικός εξοπλισμός/αξεσουάρ.

<sup>[1]</sup> Το πρόγραμμα **Power** είναι επίσης διαθέσιμο στην έκδοση **Polestar\***

<sup>[2]</sup> Ισχύει για τη ρύθμιση ύψους ανάρτησης.

<sup>[3]</sup> Ισχύει για αυτοκίνητα έκδοσης Polestar Engineered.

Το περιεχόμενο του παρόντος εγχειριδίου αντιπροσωπεύει την κατάσταση του εγχειριδίου χρήσης κατά τη στιγμή της εκτύπωσης και ενδέχεται να μην είναι απόλυτα έγκυρο σε μελλοντικές περιπτώσεις. Για περισσότερες πληροφορίες, ανατρέξτε στην πρώτη σελίδα για να δείτε ολόκληρη τη δήλωση αποποίησης ευθύνης.

---

## 12.6.5. Αλλαγή προγράμματος οδήγησης

Επιλέξτε το πρόγραμμα οδήγησης που είναι προσαρμοσμένο στις τρέχουσες οδηγικές συνθήκες.

Πρέπει να θυμάστε ότι δεν είναι διαθέσιμα όλα τα προγράμματα οδήγησης σε όλες τις περιπτώσεις.

Αλλάξτε το πρόγραμμα οδήγησης από την κεντρική οθόνη.

- 1 Πατήστε το κουμπί .
- 2 Επιλέξτε **Οδήγηση**.
- 3 Επιλέξτε το πρόγραμμα οδήγησης που θέλετε.

---

## 12.6.6. Έξυπνη κατανομή ενέργειας μέσω πλοήγησης

Φροντίστε η ηλεκτρική ενέργεια να κατανεμηθεί με όσο το δυνατόν μεγαλύτερη οικονομία σε όλη τη διανυθείσα απόσταση μέσω Google Maps.



Στη θέση οδήγησης **Hybrid**, το αυτοκίνητο παίρνει κίνηση τόσο από ηλεκτρομωτέρ όσο και από τον κινητήρα εσωτερικής καύσης. Αν επιλεγεί ένας προορισμός στο Google Maps, το αυτοκίνητο υπολογίζει πόσο θα κατανεμηθεί η ηλεκτρική ενέργεια με όσο το δυνατόν μεγαλύτερη οικονομία σε όλη τη διανυθείσα απόσταση. Για παράδειγμα, συνυπολογίζονται τα όρια ταχύτητας, η κυκλοφοριακή κίνηση και οι υψομετρικές διαφορές

### Χρήση της έξυπνης κατανομής ενέργειας

Επιλέξτε έναν προορισμό στο Google Maps και βεβαιωθείτε ότι πληρούνται τα παρακάτω κριτήρια:

- Είναι επιλεγμένο το πρόγραμμα οδήγησης **Hybrid**.
- Η **Χρήση μπαταρίας** έχει ρυθμιστεί στο **Αυτόματα** στις ρυθμίσεις για την **Οδήγηση** στην κεντρική οθόνη.

---

## 12.6.7. Πρόγραμμα οδήγησης Εκτός δρόμου

Πρόγραμμα προσαρμοζόμενης χαμηλής ταχύτητας που αυξάνει την πρόσφυση του αυτοκινήτου κατά την οδήγηση σε δύσκολες συνθήκες εκτός δρόμου, σε έδαφος με μεγάλη κλίση και σε τραχιές επιφάνειες.

Το πρόγραμμα οδήγησης **Off-road** παρέχει μεγάλη απόσταση από το έδαφος σε ταχύτητες έως και 25 km/h (15 mph) \*, ελαφρύ τιμόνι, ενισχυμένη τετρακίνηση\* και ενεργοποιημένη τη λειτουργία χαμηλής ταχύτητας με το σύστημα ελεγχόμενης κατάβασης. Αυτό παρέχει ενισχυμένη πέδηση από τον κινητήρα, που επιτρέπει στον οδηγό να αυξάνει ή να μειώνει την ταχύτητα του αυτοκινήτου σε έδαφος με μεγάλη κλίση χρησιμοποιώντας μόνο το πεντάλ γκαζιού, χωρίς να πατά το πεντάλ φρένων.

Η ταχύτητα ελέγχεται από το πεντάλ γκαζιού. Όταν αφήσετε το πεντάλ γκαζιού, το αυτοκίνητο επιβραδύνει σε ταχύτητα σημειωτών, ανεξάρτητα από την κλίση του εδάφους και χωρίς να χρειάζεται να χρησιμοποιήσετε το ποδόφρενο.

Τα φώτα φρένων ανάβουν όταν το αυτοκίνητο φρενάρει/ελαττώνει ταχύτητα. Ο/η οδηγός μπορεί επίσης να χρησιμοποιήσει το ποδόφρενο για ερπυσμό ή για να σταματήσει το αυτοκίνητο.

Πρέπει να θυμάστε τα εξής:

- Το πρόγραμμα οδήγησης είναι διαθέσιμο μόνο σε χαμηλές ταχύτητες, έως και 40 km/h (25 mph). Το πρόγραμμα οδήγησης Off road απενεργοποιείται αν το αυτοκίνητο υπερβεί την ταχύτητα.

#### Σημείωση

Το πρόγραμμα οδήγησης Εκτός δρόμου δεν έχει σχεδιαστεί για χρήση σε δημόσιες οδούς.

## Ενεργοποίηση ή απενεργοποίηση του προγράμματος οδήγησης Εκτός δρόμου

- 1 Πατήστε  στην κεντρική οθόνη.
- 2 Επιλέξτε **Οδήγηση**.
- 3 Ενεργοποίηση ή απενεργοποίηση του **Πρόγραμμα εκτός δρόμου**.

Η λειτουργία απενεργοποιείται όταν το αυτοκίνητο τίθεται εκτός λειτουργίας.

\* Προαιρετικός εξοπλισμός/αξεσουάρ.

## 12.6.8. Λειτουργία Launch\*

Η λειτουργία Launch μπορεί να χρησιμοποιηθεί όταν απαιτείται μέγιστη επιτάχυνση από στάση. Η λειτουργία είναι διαθέσιμη στα παρακάτω προγράμματα οδήγησης: **Hybrid**, **Constant AWD** και **Power**.

### Ενεργοποίηση του Launch

Βεβαιωθείτε ότι το αυτοκίνητο είναι σταματημένο και οι τροχοί βρίσκονται στην ευθεία θέση.

- 1 Μετακινήστε τον επιλογέα ταχυτήτων στη θέση D.

Το περιεχόμενο του παρόντος εγχειριδίου αντιπροσωπεύει την κατάσταση του εγχειριδίου χρήσης κατά τη στιγμή της εκτύπωσης και ενδέχεται να μην είναι απόλυτα έγκυρο σε μελλοντικές περιπτώσεις. Για περισσότερες πληροφορίες, ανατρέξτε στην πρώτη σελίδα για να δείτε ολόκληρη τη δήλωση αποποίησης ευθύνης.

- 2 Πατήστε το πεντάλ φρένων μέχρι τέρμα.
- 3 Στη συνέχεια πατήστε το πεντάλ γκαζιού μέχρι τέρμα.
- 4 Αφήστε το πεντάλ φρένων εντός 2 λεπτών.

**i Σημείωση**

Αν το Launch δεν λειτουργεί, περιμένετε μερικά λεπτά και αφήστε το σύστημα μετάδοσης κίνησης να κρυώσει μέχρι να φτάσει σε θερμοκρασία λειτουργίας πριν προσπαθήσετε ξανά.

**! Σημαντικό**

Το σύστημα μετάδοσης κίνησης υπόκειται σε φθορά όταν χρησιμοποιείται το Launch και για τον λόγο αυτό η λειτουργία είναι διαθέσιμη μόνο για περιορισμένο αριθμό χρήσεων.

\* Προαιρετικός εξοπλισμός/αξεσουάρ.

## 12.6.9. Αυτονομία

Η αυτονομία και η ηλεκτροκίνηση του αυτοκινήτου εξαρτώνται από διάφορους παράγοντες. Η δυνατότητα για μεγάλη αυτονομία διαφέρει ανάλογα με την κατάσταση και τις συνθήκες στις οποίες οδηγείται το αυτοκίνητο.

Η πιστοποιημένη τιμή αυτονομίας του αυτοκινήτου δεν πρέπει να θεωρείται ως η αναμενόμενη αυτονομία. Η πιστοποιημένη τιμή πρέπει να χρησιμοποιείται πρωτίστως για τη σύγκριση διαφορετικών αυτοκινήτων και προκύπτει στη διάρκεια ειδικών κύκλων δοκιμών.

### Αυτονομία στην οθόνη του οδηγού

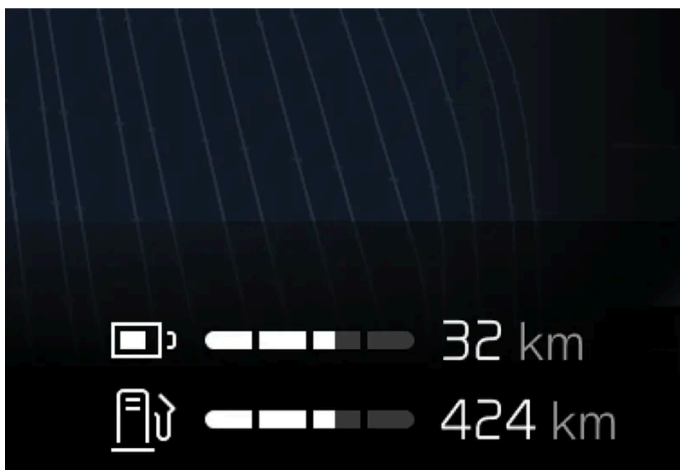

Το περιεχόμενο του παρόντος εγχειριδίου αντιπροσωπεύει την κατάσταση του εγχειριδίου χρήσης κατά τη στιγμή της εκτύπωσης και ενδέχεται να μην είναι απόλυτα έγκυρο σε μελλοντικές περιπτώσεις. Για περισσότερες πληροφορίες, ανατρέξτε στην πρώτη σελίδα για να δείτε ολόκληρη τη δήλωση αποποίησης ευθύνης.

Η εκτιμώμενη αυτονομία εμφανίζεται στην οθόνη του οδηγού.

Όταν το αυτοκίνητο παραδίδεται από το εργοστάσιο, η αυτονομία βασίζεται στην πιστοποιημένη τιμή. Όταν το αυτοκίνητο διανύσει ορισμένα χιλιόμετρα, η αυτονομία βασίζεται στο ιστορικό του τρόπου οδήγησης.

#### Παράγοντες που επηρεάζουν την αυτονομία

Εκτός από το ιστορικό των δεδομένων μετακίνησης, υπάρχουν αρκετοί διαφορετικοί παράγοντες που επηρεάζουν την αυτονομία. Η μεγαλύτερη δυνατή αυτονομία επιτυγχάνεται υπό εξαιρετικά ευνοϊκές συνθήκες όταν όλοι οι παράγοντες επιδρούν θετικά.

Ενδεικτικοί παράγοντες που επηρεάζουν την αυτονομία:

- ταχύτητα
- ρυθμίσεις συστήματος κλιματισμού
- μορφολογία του εδάφους
- προκαταρκτικός κλιματισμός
- ελαστικά και πίεση ελαστικών
- κυκλοφοριακές συνθήκες
- θερμοκρασία και καιρικές συνθήκες
- οδικές συνθήκες.

### Αυτονομία βάσει ταχύτητας και εξωτερικής θερμοκρασίας

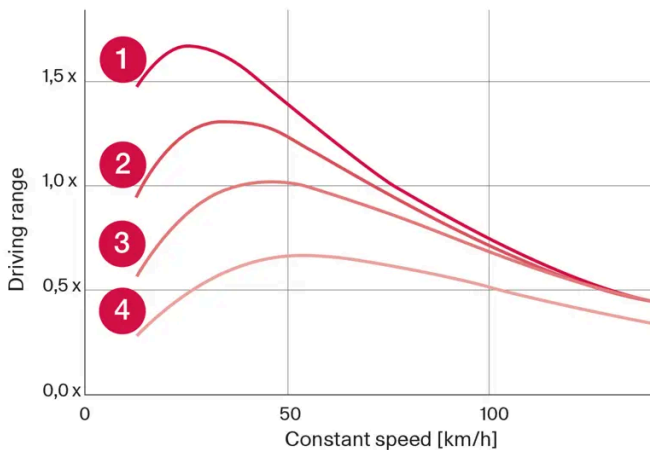

- 1 20 °C (68 °F) εξωτερική θερμοκρασία και σύστημα κλιματισμού χώρου επιβατών απενεργοποιημένο.
- 2 20 °C (68 °F) εξωτερική θερμοκρασία και σύστημα κλιματισμού χώρου επιβατών ενεργοποιημένο.
- 3 35 °C (95 °F) εξωτερική θερμοκρασία και σύστημα κλιματισμού χώρου επιβατών ενεργοποιημένο.
- 4 -10 °C (14 °F) εξωτερική θερμοκρασία και σύστημα κλιματισμού χώρου επιβατών ενεργοποιημένο.

Το διάγραμμα δείχνει κατά προσέγγιση τη σχέση μεταξύ σταθερής ταχύτητας και αυτονομίας.

Σύμφωνα με το γράφημα, όσο χαμηλότερη είναι η ταχύτητα τόσο μεγαλύτερη η αυτονομία. Η αυτονομία επηρεάζεται επίσης από την εξωτερική θερμοκρασία, που σημαίνει ότι, όταν επικρατούν πολύ χαμηλές ή πολύ υψηλές θερμοκρασίες περιβάλλοντος, η αυτονομία είναι μικρότερη.

Το περιεχόμενο του παρόντος εγχειριδίου αντιπροσωπεύει την κατάσταση του εγχειριδίου χρήσης κατά τη στιγμή της εκτύπωσης και ενδέχεται να μην είναι απόλυτα έγκυρο σε μελλοντικές περιπτώσεις. Για περισσότερες πληροφορίες, ανατρέξτε στην πρώτη σελίδα για να δείτε ολόκληρη τη δήλωση αποποίησης ευθύνης.

Οι γραμμές 1 και 2 δείχνουν κατά προσέγγιση τη διαφορά στην αυτονομία που επηρεάζεται από τις λειτουργίες του κλιματισμού. Η απενεργοποίηση του συστήματος κλιματισμού είναι επωφελής για την αυτονομία.

---

## 12.6.10. Τετρακίνηση\*

Τετρακίνηση, (AWD<sup>[1]</sup>), σημαίνει ότι και οι τέσσερις τροχοί του αυτοκινήτου περιστρέφονται ταυτόχρονα, γεγονός που βελτιώνει την πρόσφυση.

Το ηλεκτρομωτέρ που δίνει κίνηση στους πίσω τροχούς επιτρέπει την ηλεκτροκίνηση με τετρακίνηση. Οι ιδιότητες της τετρακίνησης διαφέρουν ανάλογα με το επιλεγμένο πρόγραμμα οδήγησης.

\* Προαιρετικός εξοπλισμός/αξεσουάρ.

<sup>[1]</sup> All-wheel drive

---

## 12.7. Συστάσεις κατά την οδήγηση

### 12.7.1. Ρυμούλκηση

Κατά τη ρυμούλκηση, το αυτοκίνητο ρυμουλκείται από άλλο όχημα με συρματόσχοινο ρυμούλκησης.

#### Σημαντικό

Η ρυμούλκηση του αυτοκινήτου δεν επιτρέπεται, επειδή μπορεί να υποστεί ζημιά ο ηλεκτροκινητήρας. Αντί αυτού, το αυτοκίνητο πρέπει να μεταφέρεται με όλους τους τροχούς πάνω στην πλατφόρμα του γερανού. Κανένα ζεύγος τροχών δεν πρέπει να έχει σε επαφή με το οδόστρωμα.

### Κατά τη ρυμούλκηση άλλου αυτοκινήτου

Για τη ρυμούλκηση ενός αυτοκινήτου χρειάζεται μεγάλη ισχύς - χρησιμοποιείτε το πρόγραμμα οδήγησης **Constant AWD**. Η υβριδική μπαταρία τότε φορτίζεται και τα οδηγικά και οδικά χαρακτηριστικά του αυτοκινήτου βελτιώνονται.

Ενημερωθείτε για το ανώτατο νόμιμο όριο ταχύτητας ρυμούλκησης πριν αρχίσετε τη ρυμούλκηση.

### Εκκίνηση με βοηθητικά καλώδια

Η εκκίνηση του μοτέρ με ρυμούλκηση δεν επιτρέπεται, διότι κάτι τέτοιο προκαλεί ζημιά στο ηλεκτρομωτέρ. Εάν η μπαταρία έχει αποφορτιστεί και δεν είναι εφικτή η εκκίνηση του κινητήρα, χρησιμοποιήστε την μπαταρία άλλου οχήματος για βοηθητική εκκίνηση.

Το περιεχόμενο του παρόντος εγχειριδίου αντιπροσωπεύει την κατάσταση του εγχειριδίου χρήσης κατά τη στιγμή της εκτύπωσης και ενδέχεται να μην είναι απόλυτα έγκυρο σε μελλοντικές περιπτώσεις. Για περισσότερες πληροφορίες, ανατρέξτε στην πρώτη σελίδα για να δείτε ολόκληρη τη δήλωση αποποίησης ευθύνης.

 **Σημαντικό**

Το ηλεκτρομοτέρ κίνησης και ο καταλυτικός μετατροπέας μπορεί να υποστούν ζημιά κατά την προσπάθεια εκκίνησης του αυτοκινήτου με ρυμούλκηση.

## 12.7.2. Υποβοήθηση πέδησης σε στάση

Η υποβοήθηση πέδησης μπορεί να ενεργοποιηθεί αυτόματα, για να συγκρατήσει το αυτοκίνητο ακίνητο σε ορισμένες περιπτώσεις.

Η υποβοήθηση πέδησης είναι διαθέσιμη ακόμη κι όταν η αυτόματη πέδηση σε στάση (Auto Hold) είναι απενεργοποιημένη.

**Η υποβοήθηση πέδησης ενεργοποιείται:**

- Σε στάση, αν επιλεγεί η σχέση D ή R και υπάρχει κίνδυνος το αυτοκίνητο να αρχίσει να κινείται προς την αντίθετη κατεύθυνση από την επιλεγμένη κατεύθυνση κίνησης
- Σε στάση, αν η λειτουργία ερπυσμού απενεργοποιηθεί

**Η υποβοήθηση πέδησης απενεργοποιείται:**

- Όταν επιλεγεί η σχέση D ή R και ο/η οδηγός πατήσει το πεντάλ γκαζιού
- Όταν ο/η οδηγός επιλέγει τη σχέση N

Το χειρόφρενο ενεργοποιείται αυτόματα

- αν το αυτοκίνητο τεθεί εκτός λειτουργίας.
- όταν ο/η οδηγός απασφαλίσει τη ζώνη ασφαλείας ή/και ανοίξει την πόρτα του οδηγού.
- αν η λειτουργία Auto hold (πέδηση σε στάση) ενεργοποιηθεί και το αυτοκίνητο έχει παραμείνει σταματημένο για λίγο (περίπου 5–10 λεπτά).

## 12.7.3. Πέδηση σε δρόμους με αντιπαγωγτική προστασία

Όταν φρενάρετε σε δρόμο που έχει διαστρωθεί με αλάτι, μπορεί να σχηματιστεί μια στρώση αλατιού στα δισκόφρενα και τις επενδύσεις των φρένων (θερμούι).

Αυτό μπορεί να μεγαλώσει την απόσταση ακινητοποίησης. Για τον λόγο αυτό, θα πρέπει να διατηρείτε μεγαλύτερη απόσταση ασφαλείας από τα προπορευόμενα οχήματα. Επιπλέον, φροντίστε να κάνετε τα εξής:

- Φρενάρετε τακτικά για να αφαιρεθεί τυχόν στρώση αλατιού. Βεβαιωθείτε ότι δεν θέτετε σε κίνδυνο τους υπόλοιπους χρήστες του δρόμου όταν φρενάρετε.

## 12.7.4. Πέδηση σε βρεγμένο δρόμο

Όταν οδηγείτε για πολύ ώρα σε έντονη βροχόπτωση χωρίς να φρενάρετε, η πέδηση μπορεί να καθυστερήσει ελαφρώς όταν χρησιμοποιήσετε τα φρένα.

Αυτό μπορεί επίσης να συμβεί μετά από πλύσιμο του αυτοκινήτου σε πλυντήριο αυτοκινήτων. Τότε είναι απαραίτητο να πατήσετε το πεντάλ φρένων με μεγαλύτερη δύναμη. Για το λόγο αυτό, θα πρέπει να διατηρείτε μεγαλύτερη απόσταση από τα προπορευόμενα οχήματα.

Φρενάρτε το αυτοκίνητο δυνατά μετά από οδήγηση σε βρεγμένο δρόμο και μετά από πλύσιμο του αυτοκινήτου. Με αυτό τον τρόπο ζεσταίνονται οι δίσκοι των φρένων, με αποτέλεσμα να στεγνώνουν γρηγορότερα και να προστατεύονται από την οξείδωση. Πρέπει να λαμβάνετε υπόψη σας την τρέχουσα κυκλοφοριακή κατάσταση όταν φρενάρτε.

## 12.7.5. Στάθμευση σε επικλινές έδαφος

Πρέπει πάντοτε να βεβαιώνετε ότι το χειρόφρενο έχει ενεργοποιηθεί όταν σταθμεύετε σε επικλινή επιφάνεια.

### Προειδοποίηση

Χρησιμοποιείτε πάντοτε το χειρόφρενο όταν σταθμεύετε σε κεκλιμένη επιφάνεια. Δεν αρκεί να επιλέξετε σχέση ή τη θέση P αυτόματο κιβώτιο ταχυτήτων για να συγκρατηθεί το αυτοκίνητο ακίνητο σε όλες τις περιπτώσεις.

Εάν σταθμεύσετε το αυτοκίνητο στραμμένο προς την ανωφέρεια του δρόμου:

- Στρέψτε τους τροχούς **αντίθετα από** το κράσπεδο.

Εάν σταθμεύσετε το αυτοκίνητο στραμμένο προς την κατωφέρεια του δρόμου:

- Στρέψτε τους τροχούς **προς** το κράσπεδο.

### Βαρύ φορτίο σε ανηφορική διαδρομή

Ένα βαρύ φορτίο, όπως το ρυμουλκούμενο, μπορεί να προκαλέσει την κύλιση του αυτοκινήτου προς τα πίσω, εάν το χειρόφρενο απενεργοποιηθεί αυτόματα, όταν το αυτοκίνητο βρίσκεται σε επιφάνεια με μεγάλη κλίση. Για να αποφύγετε κάτι τέτοιο, τραβήξτε το χειριστήριο προς τα πάνω ενώ ξεκινάτε. Αφήστε τη λαβή όταν ο κινητήρας επιτύχει πρόσφυση.

## 12.7.6. Φίλτρο σωματιδίων βενζίνης

Τα βενζινοκίνητα αυτοκίνητα διαθέτουν φίλτρα σωματιδίων<sup>[1]</sup> για πιο αποτελεσματικό έλεγχο εκπομπών καυσαερίων.

Τα σωματίδια στα καυσαέρια συλλέγονται στο φίλτρο σωματιδίων βενζίνης κατά την πορεία του αυτοκινήτου. Σε κανονικές οδηγικές συνθήκες, εκτελείται παθητική ανανέωση του φίλτρου, κατά την οποία τα σωματίδια οξειδώνονται και καίγονται. Το

Το περιεχόμενο του παρόντος εγχειριδίου αντιπροσωπεύει την κατάσταση του εγχειριδίου χρήσης κατά τη στιγμή της εκτύπωσης και ενδέχεται να μην είναι απόλυτα έγκυρο σε μελλοντικές περιπτώσεις. Για περισσότερες πληροφορίες, ανατρέξτε στην πρώτη σελίδα για να δείτε ολόκληρη τη δήλωση αποποίησης ευθύνης.



φίλτρο με αυτόν τον τρόπο αδειάζει.

Αν το αυτοκίνητο οδηγείται με χαμηλή ταχύτητα ή με επαναλαμβανόμενες κρύες εκκινήσεις όταν η εξωτερική θερμοκρασία είναι χαμηλή, μπορεί να χρειαστεί ενεργή ανανέωση του φίλτρου. Η 'ανανέωση' του φίλτρου σωματιδίων πραγματοποιείται αυτόματα και συνήθως διαρκεί 10-20 λεπτά. Η κατανάλωση του καυσίμου ενδέχεται να αυξηθεί προσωρινά, όσο διαρκεί η "ανανέωση" του φίλτρου.

## Όταν διανύετε κοντινές αποστάσεις με χαμηλή ταχύτητα με βενζινοκίνητο αυτοκίνητο

Η ικανότητα του συστήματος εκπομπών καυσαερίων βενζίνης επηρεάζεται από τον τρόπο που οδηγείτε το αυτοκίνητο. Η οδήγηση σε διάφορες αποστάσεις και σε διάφορες ταχύτητες είναι σημαντική, για να επιτευχθούν επιδόσεις, που είναι όσο το δυνατό πιο αποδοτικές ενεργειακά.

Η οδήγηση σε μικρές αποστάσεις με χαμηλή ταχύτητα (ή σε χαμηλές θερμοκρασίες) συχνά, κατά τις οποίες ο κινητήρας δεν ανέρχεται στην κανονική θερμοκρασία λειτουργίας του, μπορεί να οδηγήσει σε προβλήματα τα οποία τελικά μπορούν να προκαλέσουν βλάβη και να ενεργοποιήσουν ένα μήνυμα προειδοποίησης. Αν το όχημα οδηγείται κυρίως σε κίνηση στην πόλη, είναι σημαντικό να οδηγείτε τακτικά σε υψηλότερες ταχύτητες για να μπορέσει να πραγματοποιηθεί η "ανανέωση" του συστήματος εκπομπών καυσαερίων.

- Το αυτοκίνητο πρέπει να οδηγηθεί σε αυτοκινητοδρόμους με ταχύτητα πάνω από 70 km/h (44 mph) ανάμεσα σε κάθε ανεφοδιασμό.

[1] Ισχύει για συγκεκριμένες εκδόσεις.

---

## 12.7.7. Πρατήριο βενζίνης

Χρησιμοποιήστε το σύστημα πλοήγησης\* του αυτοκινήτου για να ακολουθήσετε τη διαδρομή έως το πλησιέστερο πρατήριο βενζίνης.

Όταν κάνετε στάση για ανεφοδιασμό καυσίμου, συνιστάται να κάνετε επίσης μια γενική επιθεώρηση του αυτοκινήτου, όπως έλεγχο της πίεσης ελαστικών, των λαμπτήρων, των μάκτρων των υαλοκαθαριστήρων, συμπλήρωση υγρό ψεκαστήρων, κ.λπ.

\* Προαιρετικός εξοπλισμός/αξεσουάρ.

---

## 12.7.8. Έξυπνη κατανομή ενέργειας μέσω πλοήγησης

Φροντίστε η ηλεκτρική ενέργεια να κατανεμηθεί με όσο το δυνατόν μεγαλύτερη οικονομία σε όλη τη διανυθείσα απόσταση μέσω Google Maps.



Στη θέση οδήγησης **Hybrid**, το αυτοκίνητο παίρνει κίνηση τόσο από ηλεκτρομωτέρ όσο και από τον κινητήρα εσωτερικής καύσης. Αν επιλεγεί ένας προορισμός στο Google Maps, το αυτοκίνητο υπολογίζει πόσο θα κατανεμηθεί η ηλεκτρική ενέργεια με όσο το δυνατόν μεγαλύτερη οικονομία σε όλη τη διανυθείσα απόσταση. Για παράδειγμα, συνυπολογίζονται τα όρια ταχύτητας, η κυκλοφοριακή κίνηση και οι υψομετρικές διαφορές

Το περιεχόμενο του παρόντος εγχειριδίου αντιπροσωπεύει την κατάσταση του εγχειριδίου χρήσης κατά τη στιγμή της εκτύπωσης και ενδέχεται να μην είναι απόλυτα έγκυρο σε μελλοντικές περιπτώσεις. Για περισσότερες πληροφορίες, ανατρέξτε στην πρώτη σελίδα για να δείτε ολόκληρη τη δήλωση αποποίησης ευθύνης.

## Χρήση της έξυπνης κατανομής ενέργειας

Επιλέξτε έναν προορισμό στο Google Maps και βεβαιωθείτε ότι πληρούνται τα παρακάτω κριτήρια:

- Είναι επιλεγμένο το πρόγραμμα οδήγησης **Hybrid**.
- Η **Χρήση μπαταρίας** έχει ρυθμιστεί στο **Αυτόματα** στις ρυθμίσεις για την **Οδήγηση** στην κεντρική οθόνη.

## 12.7.9. Αυτονομία

Η αυτονομία και η ηλεκτροκίνηση του αυτοκινήτου εξαρτώνται από διάφορους παράγοντες. Η δυνατότητα για μεγάλη αυτονομία διαφέρει ανάλογα με την κατάσταση και τις συνθήκες στις οποίες οδηγείται το αυτοκίνητο.

Η πιστοποιημένη τιμή αυτονομίας του αυτοκινήτου δεν πρέπει να θεωρείται ως η αναμενόμενη αυτονομία. Η πιστοποιημένη τιμή πρέπει να χρησιμοποιείται πρωτίστως για τη σύγκριση διαφορετικών αυτοκινήτων και προκύπτει στη διάρκεια ειδικών κύκλων δοκιμών.

### Αυτονομία στην οθόνη του οδηγού

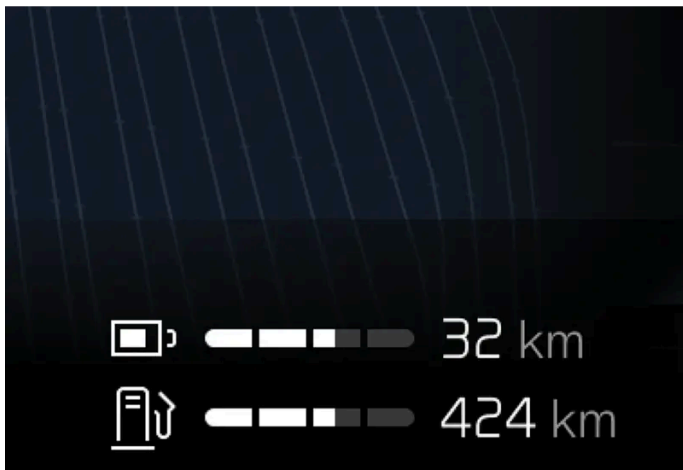

Η εκτιμώμενη αυτονομία εμφανίζεται στην οθόνη του οδηγού.

Όταν το αυτοκίνητο παραδίδεται από το εργοστάσιο, η αυτονομία βασίζεται στην πιστοποιημένη τιμή. Όταν το αυτοκίνητο διανύσει ορισμένα χιλιόμετρα, η αυτονομία βασίζεται στο ιστορικό του τρόπου οδήγησης.

#### Παράγοντες που επηρεάζουν την αυτονομία

Εκτός από το ιστορικό των δεδομένων μετακίνησης, υπάρχουν αρκετοί διαφορετικοί παράγοντες που επηρεάζουν την αυτονομία. Η μεγαλύτερη δυνατή αυτονομία επιτυγχάνεται υπό εξαιρετικά ευνοϊκές συνθήκες όταν όλοι οι παράγοντες επιδρούν θετικά.

Ενδεικτικοί παράγοντες που επηρεάζουν την αυτονομία:

- ταχύτητα
  - ρυθμίσεις συστήματος κλιματισμού
- Το περιεχόμενο του παρόντος εγχειριδίου αντιπροσωπεύει την κατάσταση του εγχειριδίου χρήσης κατά τη στιγμή της εκτύπωσης και ενδέχεται να μην είναι απόλυτα έγκυρο σε μελλοντικές περιπτώσεις. Για περισσότερες πληροφορίες, ανατρέξτε στην πρώτη σελίδα για να δείτε ολόκληρη τη δήλωση αποποίησης ευθύνης.

- μορφολογία του εδάφους
- προκαταρκτικός κλιματισμός
- ελαστικά και πίεση ελαστικών
- κυκλοφοριακές συνθήκες
- θερμοκρασία και καιρικές συνθήκες
- οδικές συνθήκες.

## Αυτονομία βάσει ταχύτητας και εξωτερικής θερμοκρασίας

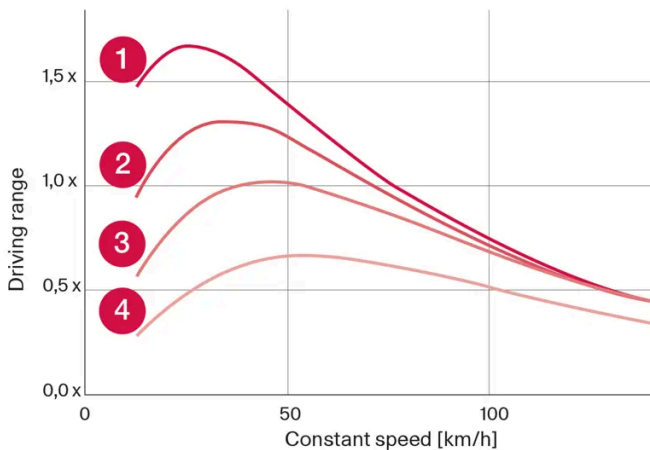

- 1 20 °C (68 °F) εξωτερική θερμοκρασία και σύστημα κλιματισμού χώρου επιβατών απενεργοποιημένο.
- 2 20 °C (68 °F) εξωτερική θερμοκρασία και σύστημα κλιματισμού χώρου επιβατών ενεργοποιημένο.
- 3 35 °C (95 °F) εξωτερική θερμοκρασία και σύστημα κλιματισμού χώρου επιβατών ενεργοποιημένο.
- 4 -10 °C (14 °F) εξωτερική θερμοκρασία και σύστημα κλιματισμού χώρου επιβατών ενεργοποιημένο.

Το διάγραμμα δείχνει κατά προσέγγιση τη σχέση μεταξύ σταθερής ταχύτητας και αυτονομίας.

Σύμφωνα με το γράφημα, όσο χαμηλότερη είναι η ταχύτητα τόσο μεγαλύτερη η αυτονομία. Η αυτονομία επηρεάζεται επίσης από την εξωτερική θερμοκρασία, που σημαίνει ότι, όταν επικρατούν πολύ χαμηλές ή πολύ υψηλές θερμοκρασίες περιβάλλοντος, η αυτονομία είναι μικρότερη.

Οι γραμμές 1 και 2 δείχνουν κατά προσέγγιση τη διαφορά στην αυτονομία που επηρεάζεται από τις λειτουργίες του κλιματισμού. Η απενεργοποίηση του συστήματος κλιματισμού είναι επωφελής για την αυτονομία.

## 12.7.10. Οικονομική οδήγηση

Για να επιτευχθεί η μεγαλύτερη δυνατή αυτονομία, ο οδηγός πρέπει να προγραμματίσει την οδήγησή του και να προσαρμόσει το οδηγικό του στυλ και την ταχύτητά του στις συνθήκες που επικρατούν.

### Πριν από την οδήγηση

- Χρησιμοποιήστε τον προκαταρκτικό κλιματισμό στο αυτοκίνητο πριν οδηγήσετε, αν είναι εφικτό, χρησιμοποιώντας το καλώδιο φόρτισης που είναι συνδεδεμένο στο ηλεκτρικό δίκτυο.

Το περιεχόμενο του παρόντος εγχειριδίου αντιπροσωπεύει την κατάσταση του εγχειριδίου χρήσης κατά τη στιγμή της εκτύπωσης και ενδέχεται να μην είναι απόλυτα έγκυρο σε μελλοντικές περιπτώσεις. Για περισσότερες πληροφορίες, ανατρέξτε στην πρώτη σελίδα για να δείτε ολόκληρη τη δήλωση αποποίησης ευθύνης.

- Αν η χρήση του προκαταρκτικού κλιματισμού δεν είναι εφικτή όταν επικρατούν χαμηλές θερμοκρασίες, χρησιμοποιήστε πρώτα από όλα τη θέρμανση καθίσματος και τη θέρμανση τιμονιού. Αποφύγετε την προθέρμανση ολόκληρου του εσωτερικού του αυτοκινήτου, καθώς καταναλώνει ενέργεια από την υβριδική μπαταρία.
- Ο τύπος των ελαστικών και η πίεση των ελαστικών μπορεί να επηρεάσει την κατανάλωση ενέργειας - συμβουλευτείτε έναν εξουσιοδοτημένο διανομέα της Volvo για τα κατάλληλα ελαστικά.
- Βγάλτε από το αυτοκίνητο αντικείμενα που δεν χρειάζεστε - όσο μεγαλύτερο είναι το φορτίο του αυτοκινήτου, τόσο μεγαλύτερη είναι και η κατανάλωση.

## Κατά την οδήγηση

- Ενεργοποιήστε το πρόγραμμα οδήγησης **Pure**.
- Ενεργοποιήστε τη λειτουργία **Hold** σε υψηλότερες ταχύτητες κατά τις μετακινήσεις που υπερβαίνουν την ηλεκτρική αυτονομία. Αν έχετε επιλέξει έναν προορισμό στο σύστημα πλοήγησης, αυτό συμβαίνει αυτόματα.
- Αν είναι εφικτό, μη χρησιμοποιείτε τη λειτουργία **Charge** για τη φόρτιση της υβριδικής μπαταρίας.
- Οδηγείτε με σταθερή ταχύτητα και διατηρείτε αρκετή απόσταση από τα άλλα οχήματα και αντικείμενα, για να μη χρειαστεί να φρενάρετε.
- Η υβριδική μπαταρία επαναφορτίζεται κατά την ήπια πέδηση με το πεντάλ φρένων.
- Υψηλή ταχύτητα συνεπάγεται αυξημένη κατανάλωση ενέργειας, καθώς η αεροδυναμική αντίσταση αυξάνεται με την ταχύτητα.
- Αν είναι εφικτό, ελαχιστοποιήστε την ηλεκτρική θέρμανση μειώνοντας τη θερμοκρασία στον χώρο επιβατών όσο το δυνατόν πιο κοντά στην εξωτερική θερμοκρασία, και μειώστε την ηλεκτρική θέρμανση των παραθύρων, των καθρεπτών και άλλου εξοπλισμού.
- Αποφύγετε την οδήγηση με ανοιχτά παράθυρα.
- Μη συγκρατείτε το αυτοκίνητο σταματημένο σε ανηφορικό έδαφος με το πεντάλ γκαζιού. Αντί αυτού, ενεργοποιήστε τη λειτουργία για πέδηση σε στάση.
- Αν είναι εφικτό, απενεργοποιήστε το σύστημα κλιματισμού όταν οδηγείτε σε μικρές αποστάσεις μετά από προκαταρκτικό κλιματισμό.

## Μετά την οδήγηση

- Αν είναι εφικτό, σταθμεύστε σε κλιματιζόμενο γκαράζ με σταθμό φόρτισης.

---

## 12.7.11. Προετοιμασίες για μεγάλο ταξίδι

Πριν κάνετε κάποιο μεγάλο ταξίδι οδικώς, είναι σημαντικό να ελέγξετε τις λειτουργίες και τον εξοπλισμό του αυτοκινήτου πολύ προσεκτικά.

Βεβαιωθείτε ότι

- ο κινητήρας λειτουργεί κανονικά και ότι η κατανάλωση καυσίμου είναι φυσιολογική
- δεν υπάρχει διαρροή καυσίμου, λαδιού ή άλλου υγρού
- η πέδηση στο φρενάρισμα λειτουργεί όπως προβλέπεται

Το περιεχόμενο του παρόντος εγχειριδίου αντιπροσωπεύει την κατάσταση του εγχειριδίου χρήσης κατά τη στιγμή της εκτύπωσης και ενδέχεται να μην είναι απόλυτα έγκυρο σε μελλοντικές περιπτώσεις. Για περισσότερες πληροφορίες, ανατρέξτε στην πρώτη σελίδα για να δείτε ολόκληρη τη δήλωση αποποίησης ευθύνης.

- το βάθος πέλματος των ελαστικών είναι επαρκές και η πίεσή τους σωστή. Τοποθετήστε χειμερινά ελαστικά όταν οδηγείτε σε περιοχές που υπάρχει κίνδυνος χιονιού ή παγετού στο οδόστρωμα
- η φόρτιση της μπαταρίας εκκίνησης πραγματοποιείται σωστά
- τα μάκτρα των υαλοκαθαριστήρων βρίσκονται σε καλή κατάσταση
- υπάρχει προειδοποιητικό τρίγωνο και φωσφορίζον γιλέκο στο αυτοκίνητο - απαιτούνται από την νομοθεσία σε ορισμένες χώρες.

## 12.7.12. Υπερφόρτωση της μπαταρίας εκκίνησης

Η υψηλή κατανάλωση ισχύος χωρίς το αυτοκίνητο να μπορεί να φορτίσει την μπαταρία εκκίνησης οδηγεί σε χαμηλή στάθμη ισχύος μπαταρίας και υποβάθμιση ή απενεργοποίηση ορισμένων ηλεκτρικών λειτουργιών. Αν το επίπεδο ισχύος της μπαταρίας μειωθεί κάτω από ένα συγκεκριμένο όριο, η εκκίνηση του αυτοκινήτου δεν είναι πλέον εφικτή παρά μόνο με εκκίνηση με βοηθητικά καλώδια ή με φόρτιση της μπαταρίας εκκίνησης με εξωτερικό φορτιστή.

Υπάρχουν αρκετοί τρόποι μείωσης της κατανάλωσης ισχύος. Μην αφήνετε τον διακόπτη ανάφλεξης στη θέση II όταν ο κινητήρας είναι σβηστός. Αντί αυτού, χρησιμοποιήστε τη θέση I του διακόπτη ανάφλεξης - που καταναλώνει λιγότερη ισχύ. Μη χρησιμοποιείτε λειτουργίες που χρησιμοποιούν πολλή ισχύ όταν το αυτοκίνητο δεν κινείται. Παραδείγματα αυτών των λειτουργιών είναι:

- ανεμιστήρας εξαερισμού
- προβολείς
- υαλοκαθαριστήρας παρμπρίζ
- ηχοσύστημα
- αξεσουάρ που ενεργοποιούνται στο αυτοκίνητο.

Αν η στάθμη ισχύος μπαταρίας είναι χαμηλή, στην οθόνη του οδηγού εμφανίζεται ένα μήνυμα. Η λειτουργία εξοικονόμησης ενέργειας τότε απενεργοποιεί ορισμένες λειτουργίες ή υποβαθμίζει κάποιες από αυτές, όπως ο ανεμιστήρας εξαερισμού και το ηχοσύστημα.

- 1 Σε αυτήν την περίπτωση, φορτίστε την μπαταρία εκκίνησης θέτοντας το αυτοκίνητο σε λειτουργία και αφήνοντάς το να λειτουργήσει επί 15 λεπτά τουλάχιστον. Η φόρτιση της μπαταρίας εκκίνησης είναι πιο αποτελεσματική κατά την οδήγηση από ό,τι στο ρελαντί.

Αν η στάθμη ισχύος μπαταρίας εξακολουθεί να είναι χαμηλή μετά τη λήψη μέτρων, το αυτοκίνητο πρέπει να ελεγχθεί σε συνεργείο – συνιστάται να απευθυνθείτε σε ένα εξουσιοδοτημένο συνεργείο της Volvo.

### Σημείωση

Η υψηλή απαίτηση ισχύος μπορεί να μειώσει το επίπεδο φόρτισης της μπαταρίας, γεγονός που προσωρινά περιορίζει τη λειτουργία Start/Stop. Σε αυτή την περίπτωση, ο κινητήρας μπορεί να εκκινήσει αυτόματα εν στάσει για να φορτιστεί η μπαταρία.

Το περιεχόμενο του παρόντος εγχειριδίου αντιπροσωπεύει την κατάσταση του εγχειριδίου χρήσης κατά τη στιγμή της εκτύπωσης και ενδέχεται να μην είναι απόλυτα έγκυρο σε μελλοντικές περιπτώσεις. Για περισσότερες πληροφορίες, ανατρέξτε στην πρώτη σελίδα για να δείτε ολόκληρη τη δήλωση αποποίησης ευθύνης.

---

## 12.7.13. Πέρασμα από σημεία με νερά

Πέρασμα από σημεία σε νερά σημαίνει ότι το αυτοκίνητο διασχίζει νερά π.χ. σε πλημμυρισμένο δρόμο. Κατά την οδήγηση σε νερά απαιτείται μεγάλη προσοχή.

### Κατά τη διέλευση μέσα από νερά

Όταν περνάτε από σημεία με νερά, για να μην υποστεί ζημιά το αυτοκίνητο, τηρείτε τα παρακάτω:

- Η στάθμη του νερού δεν πρέπει να είναι ψηλότερη από το δάπεδο του αυτοκινήτου. Αν είναι εφικτό, ελέγξτε το βάθος του νερού στο βαθύτερο σημείο πριν το διασχίσετε.
- Επιλέγεται πάντοτε το πρόγραμμα οδήγησης **Off-road** πριν οδηγήσετε σε σημείο με νερά για να βεβαιωθείτε ότι ο κινητήρας εσωτερικής καύσης βρίσκεται σε λειτουργία.
- Οδηγείτε με ταχύτητα όχι μεγαλύτερη από κανονική βάρδια.
- Μην σταματάτε το αυτοκίνητο μέσα στο νερό. Οδηγείτε προσεκτικά προς τα εμπρός ή βγείτε από το νερό με την όπισθεν.
- Κατά τη διέλευση μέσα από ρέοντα ύδατα, απαιτείται μεγάλη προσοχή.
- Πρέπει να θυμάστε ότι, λόγω των κυματισμών που προκαλούνται από τα επερχόμενα οχήματα, η στάθμη του νερού μπορεί να ξεπεράσει το δάπεδο του αυτοκινήτου.
- Αποφύγετε την οδήγηση σε θαλασσινό νερό (κίνδυνος διάβρωσης).

### Σημαντικό

Μέρη του αυτοκινήτου (π.χ. κινητήρας, κιβώτιο ταχυτήτων, σύστημα μετάδοσης κίνησης ή ηλεκτρικά συστήματα) μπορεί να υποστούν ζημιά όταν οδηγείτε σε νερά, η στάθμη των οποίων υπερβαίνει το δάπεδο του αυτοκινήτου. Η ζημιά εξαρτήματος που προκαλείται αν το αυτοκίνητο εμβαπτιστεί ή περάσει από σημείο με υψηλή στάθμη νερού ή από έλλειψη λαδιού δεν καλύπτεται από την εγγύηση.

Σε περίπτωση που ο κινητήρας σβήσει όταν το αυτοκίνητο βρίσκεται μέσα σε νερά, μην επιχειρήσετε να τον θέσετε ξανά σε λειτουργία. Αντί αυτού, ρυμουλκήστε το αυτοκίνητο έξω από τα νερά και μεταφέρετέ το με χαμηλό ρυμουλκούμενο σε συνεργείο. Συνιστάται να απευθυνθείτε σε ένα εξουσιοδοτημένο συνεργείο της Volvo.

### Μετά τη διέλευση μέσα από νερά

Όταν πλέον διασχίσετε το σημείο με νερά, πατήστε ελαφρά το πεντάλ φρένου και βεβαιωθείτε ότι το σύστημα πέδησης λειτουργεί κανονικά. Το νερό και η λάσπη για παράδειγμα μπορεί να υγράνουν τις επενδύσεις τριβής (θερμοί) με αποτέλεσμα η λειτουργία πέδησης να επενεργεί με καθυστέρηση.

Αν είναι απαραίτητο, καθαρίστε την επαφή για τον κοτσαδόρο του τρέιλερ μετά από οδήγηση σε νερό και λάσπη.

---

## 12.7.14. Οδήγηση το χειμώνα

Για την οδήγηση το χειμώνα, είναι σημαντικό να πραγματοποιείτε ορισμένους ελέγχους για να διασφαλίσετε ότι το αυτοκίνητο μπορεί να οδηγηθεί με ασφάλεια.

Ελέγξτε ιδίως τα παρακάτω πριν από την έναρξη της χειμερινής περιόδου:

- Το ψυκτικό υγρό του κινητήρα πρέπει να περιέχει 50 % γλυκόλη. Το μείγμα αυτό προστατεύει τον κινητήρα, για να μην παγώσει, σε θερμοκρασίες έως και  $-35^{\circ}\text{C}$  ( $-31^{\circ}\text{F}$ ) περίπου. Για να αποφύγετε κινδύνους για την υγεία, δεν πρέπει να αναμιγνύετε διαφορετικούς τύπους γλυκόλης.
- Το ρεζερβουάρ πρέπει να διατηρείται γεμάτο για να αποφευχθεί η δημιουργία συμπυκνωμάτων.
- Το ιξώδες λαδιού του κινητήρα είναι σημαντικό. Τα λάδια χαμηλότερου ιξώδους (λεπτόρρευστα λάδια) διευκολύνουν την εκκίνηση όταν επικρατούν χαμηλές θερμοκρασίες και επίσης μειώνουν την κατανάλωση καυσίμου όταν ο κινητήρας είναι κρύος.
- Πρέπει να ελέγχετε την κατάσταση της μπαταρίας εκκίνησης και την κατάσταση φόρτισης. Όταν επικρατούν χαμηλές θερμοκρασίες, οι απαιτήσεις από την μπαταρία εκκίνησης αυξάνονται και η ισχύς της μειώνεται από το κρύο.
- Πρέπει να ελέγχετε την κατάσταση και το επίπεδο φόρτισης της μπαταρίας. Όταν επικρατούν χαμηλές θερμοκρασίες, οι απαιτήσεις από την μπαταρία αυξάνονται και η ισχύς της μειώνεται από το κρύο.
- Χρησιμοποιείτε υγρό ψεκαστήρων με αντιψυκτικό, ώστε να μη σχηματιστεί πάγος στο δοχείο υγρού ψεκαστήρων.

Βλέπε ξεχωριστή ενότητα για συστάσεις λαδιού κινητήρα.

## Ολισθηρό οδόστρωμα

Για το καλύτερο δυνατό κράτημα στο δρόμο η Volvo συνιστά τη χρήση χειμερινών ελαστικών σε όλους τους τροχούς, εάν υπάρχει κίνδυνος χιονιού ή πάγου.

### Σημείωση

Η χρήση χειμερινών ελαστικών επιβάλλεται από το νόμο σε ορισμένες χώρες. Η χρήση ελαστικών με καρφιά δεν επιτρέπεται σε όλες τις χώρες.

Οδηγήστε σε ολισθηρό οδόστρωμα υπό ελεγχόμενες συνθήκες για να δείτε πώς αντιδρά το αυτοκίνητο.

## 12.7.15. Υπερθέρμανση στον κινητήρα και το σύστημα μετάδοσης κίνησης

Σε συγκεκριμένες συνθήκες, π.χ. κατά την οδήγηση σε ορεινές περιοχές και σε υψηλές θερμοκρασίες, υπάρχει αυξημένος κίνδυνος υπερθέρμανσης του κινητήρα και του συστήματος μετάδοσης κίνησης - ιδίως με μεγάλο φορτίο.

- Σε περίπτωση υπερθέρμανσης, η ισχύς του κινητήρα μπορεί προσωρινά να είναι μειωμένη.
- Αφαιρέστε τυχόν βοηθητικούς προβολείς από το μπροστινό μέρος της μάσκας όταν οδηγείτε σε περιβάλλον όπου επικρατούν υψηλές θερμοκρασίες.
- Αν η θερμοκρασία στο σύστημα ψύξης του κινητήρα αυξηθεί υπερβολικά, ανάβει μια προειδοποιητική λυχνία και στην οθόνη του οδηγού εμφανίζεται το μήνυμα **Σταματήστε σε ασφαλές σημείο Υψηλή θερμοκρασία κινητήρα**. Σταματήστε σε ασφαλές σημείο και αφήστε τον κινητήρα να λειτουργήσει στο ρελαντί επί αρκετά λεπτά μέχρι να κρυώσει.



Το περιεχόμενο του παρόντος εγχειριδίου αντιπροσωπεύει την κατάσταση του εγχειριδίου χρήσης κατά τη στιγμή της εκτύπωσης και ενδέχεται να μην είναι απόλυτα έγκυρο σε μελλοντικές περιπτώσεις. Για περισσότερες πληροφορίες, ανατρέξτε στην πρώτη σελίδα για να δείτε ολόκληρη τη δήλωση αποποίησης ευθύνης.

- Αν εμφανιστεί το μήνυμα **Σβήστε τον κινητήρα Υψηλή θερμοκρασία κινητήρα** ή **Σβήστε τον κινητήρα Στάθμη ψυκτικού χαμηλή**, σταματήστε το αυτοκίνητο και σβήστε τον κινητήρα.
- Αν το σύστημα μετάδοσης κίνησης υπερθερμανθεί, ενεργοποιείται μια ενσωματωμένη λειτουργία προστασίας. Ανάβει μια προειδοποιητική λυχνία και στην οθόνη του οδηγού εμφανίζεται το μήνυμα **Μειώστε ταχύτητα για να μειωθεί η θερμοκρασία Κιβώτιο ταχυτήτων ζεστό** ή **Σταματήστε σε ασφαλές σημείο Υπεθέρμ. κιβ. ταχυτ. Περιμένετε να κρυώσει**. Ακολουθήστε τη σύσταση που εμφανίζεται, μειώστε ταχύτητα ή σταματήστε το αυτοκίνητο σε ασφαλές σημείο και αφήστε τον κινητήρα να λειτουργήσει στο ρελαντί επί αρκετά λεπτά για να κρυώσει το κιβώτιο ταχυτήτων.
- Εάν το αυτοκίνητο υπερθερμανθεί, ενδέχεται να απενεργοποιηθεί αυτόματα το σύστημα κλιματισμού προσωρινά.
- Μην σβήνετε αμέσως τον κινητήρα αφού σταματήσετε έπειτα από απαιτητική οδήγηση.

#### Σημείωση

Είναι φυσιολογικό ο ανεμιστήρας ψύξης του κινητήρα να παραμείνει για λίγο σε λειτουργία αφότου σβήσετε τον κινητήρα.

## Λυχνίες στην οθόνη του οδηγού

Λυχνία	Ερμηνεία
	Υψηλή θερμοκρασία κινητήρα Ακολουθήστε τη σύσταση του συστήματος.
	Χαμηλή στάθμη, ψυκτικού Ακολουθήστε τη σύσταση του συστήματος.
	Το κιβώτιο ταχυτήτων έχει ζεσταθεί/υπερθερμανθεί/κρυώσει. Ακολουθήστε τη σύσταση του συστήματος.

## 12.8. Κοτσαδόρος και τρέιλερ

### 12.8.1. Δυνατότητα ρυμούλκησης και φορτίο στην κεφαλή του κοτσαδόρου

Η δυνατότητα ρυμούλκησης και το φορτίο κεφαλής κοτσαδόρου για την οδήγηση με τρέιλερ αναγράφονται στους πίνακες.

#### Μέγ. βάρος τρέιλερ με φρένα

#### Σημείωση

Όταν το βάρος του τρέιλερ υπερβαίνει τα 1800 kg, συνιστάται η χρήση αποσβεστήρων κραδασμών.



Κινητήρας	Κωδικός κινητήρα <sup>[1]</sup>	Μέγ. βάρος τρέιλερ με φρένα (kg)	Μέγ. φορτίο στην κεφαλή του κοτσαδόρου (kg)
T8 AWD	B4204T53	2400	110
T8 AWD	B4204T56	2400	110
T8 AWD	B4204T57	2400	110

#### Σημαντικό

Όταν οδηγείτε με τρέιλερ, επιτρέπεται να υπερβείτε το μικτό βάρος οχήματος του οχήματος (συμπ. του φορτίου στην κεφαλή του κοτσαδόρου) όχι περισσότερο από 100 kg (220 lbs), με την προϋπόθεση ότι η ταχύτητα του οχήματος δεν υπερβαίνει τα 100 km/h (62 mph). Οι νομικές απαιτήσεις της εκάστοτε χώρας για το όχημα+τρέιλερ, όπως η ταχύτητα κ.λπ., πρέπει να τηρούνται.

#### Σημείωση

Αν τα στοιχεία για το βάρος λείπουν από τον πίνακα, θα ενημερωθούν σε μεταγενέστερη ημερομηνία.

## Μέγ. βάρος τρέιλερ χωρίς φρένα

Τρέιλερ χωρίς φρένα	
Μέγ. βάρος (kg)	750
Μέγ. φορτίο στην κεφαλή του κοτσαδόρου (kg)	50

<sup>[1]</sup> Ο κωδικός κινητήρα, ο αριθμός εξαρτήματος και ο σειριακός αριθμός αναγράφονται επάνω στον κινητήρα.

## 12.8.2. Κοτσαδόρος \*

Το αυτοκίνητο μπορεί να εξοπλιστεί με κοτσαδόρο, με τον οποίο μπορείτε να ρυμουλκήσετε π.χ. τρέιλερ πίσω από το αυτοκίνητο.

Μπορεί να υπάρχουν διαφορετικοί τύποι κοτσαδόρου διαθέσιμοι για το αυτοκίνητο. Απευθυνθείτε στο Επίσημο Δίκτυο της Volvo για περισσότερες πληροφορίες.

#### Σημαντικό

Όταν το αυτοκίνητο έχει τεθεί εκτός λειτουργίας, η συνεχής τάση της μπαταρίας προς τον σύνδεσμο του τρέιλερ μπορεί να διακοπεί αυτόματα προκειμένου να μην αποφορτιστεί η μπαταρία εκκίνησης.

**!** Σημαντικό

Η κεφαλή του κοτσαδόρου χρειάζεται τακτικό καθαρισμό και λίπανση με γράσο για να αποτραπεί η φθορά.

**i** Σημείωση

Όταν χρησιμοποιείτε κοτσαδόρο με αποσβεστήρα κραδασμών, στην κεφαλή του κοτσαδόρου δεν πρέπει να υπάρχει γράσο.

Αυτό ισχύει επίσης όταν τοποθετείτε βάση ποδηλάτων που στερεώνεται με σφιγκτήρα στην κεφαλή του κοτσαδόρου.

**i** Σημείωση

Αν το αυτοκίνητο διαθέτει κοτσαδόρο, δεν υπάρχει πίσω βάση για κρίκο ρυμούλκησης.

\* Προαιρετικός εξοπλισμός/αξεσουάρ.

## 12.8.3. Προδιαγραφές για τον κοτσαδόρο \*

Διαστάσεις και σημεία στερέωσης για τον κοτσαδόρο.

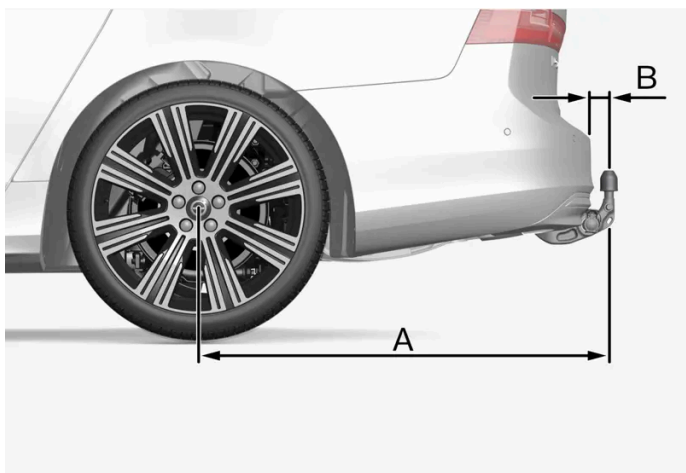

Η απεικόνιση είναι γενική και μπορεί να διαφέρει ανάλογα με το μοντέλο.

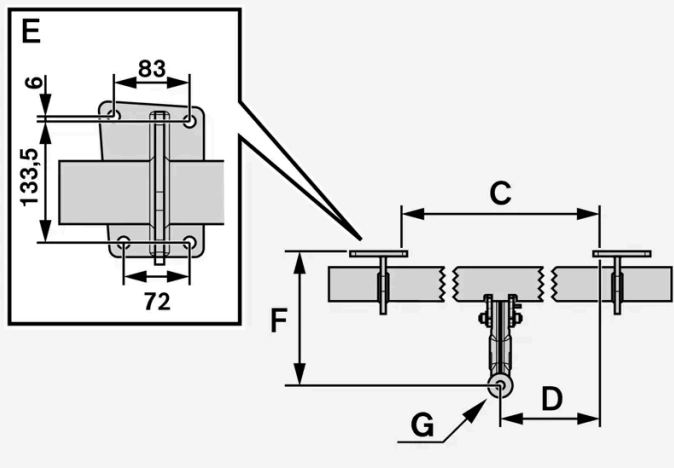

Διαστάσεις, σημεία στερέωσης σε mm (in.)

A	1476 (58,1)
B	86 (3,4)
C	875 (34,4)
D	437,5 (17,2)
E	Βλ. εικόνα παραπάνω
F	273 (10,7)
G	Κέντρο σφαιρικής κεφαλής

\* Προαιρετικός εξοπλισμός/αξεσουάρ.

## 12.8.4. Βάση ποδηλάτων που στερεώνεται στον κοτσαδόρο\*

Όταν θέλετε να χρησιμοποιήσετε βάση ποδηλάτων, συνιστάτε να επιλέγετε βάσεις ποδηλάτων της Volvo.

Κι αυτό για να αποφευχθεί τυχόν ζημιά στο αυτοκίνητο και να επιτευχθεί η μεγαλύτερη πιθανή ασφάλεια στη διάρκεια της διαδρομής. Οι βάσεις ποδηλάτων της Volvo διατίθενται για αγορά στο Επίσημο Δίκτυο της Volvo.

Ακολουθείτε προσεκτικά τις οδηγίες που παρέχονται μαζί με τη βάση ποδηλάτων.

- Η βάση ποδηλάτων, συμπ. του φορτίου, πρέπει να ζυγίζει όχι περισσότερο από 75 kg (165 lb).
- Το Rear Auto Brake πρέπει να έχει απενεργοποιηθεί, πριν οδηγήσετε με βάση ποδηλάτων.

Το περιεχόμενο του παρόντος εγχειριδίου αντιπροσωπεύει την κατάσταση του εγχειριδίου χρήσης κατά τη στιγμή της εκτύπωσης και ενδέχεται να μην είναι απόλυτα έγκυρο σε μελλοντικές περιπτώσεις. Για περισσότερες πληροφορίες, ανατρέξτε στην πρώτη σελίδα για να δείτε ολόκληρη τη δήλωση αποποίησης ευθύνης.



### Προειδοποίηση

Αν η βάση ποδηλάτων δεν χρησιμοποιηθεί σωστά, μπορεί να προκαλέσει ζημιά στον κοτσαδόρο και το αυτοκίνητο.

Η βάση ποδηλάτων μπορεί να λασκάρει από τον κοτσαδόρο αν

- δεν έχει τοποθετηθεί σωστά στην κεφαλή του κοτσαδόρου
- υπερφορτωθεί, ανατρέξτε στις οδηγίες της βάσης ποδηλάτων για το μέγιστο βάρος φορτίου
- χρησιμοποιηθεί για τη μεταφορά οποιουδήποτε άλλου αντικειμένου εκτός από ποδήλατα.

Τα οδηγικά χαρακτηριστικά του αυτοκινήτου επηρεάζονται όταν στον κοτσαδόρο έχει τοποθετηθεί βάση ποδηλάτων. Για παράδειγμα για τους εξής λόγους:

- αυξημένο βάρος
- μειωμένη ικανότητα επιτάχυνσης
- μειωμένη απόσταση από το έδαφος
- αλλαγή στην ικανότητα πέδησης.

## Συστάσεις για την τοποθέτηση ποδηλάτων στη βάση ποδηλάτων

Όσο μεγαλύτερη είναι η απόσταση ανάμεσα στο κέντρο βάρους του φορτίου και την κεφαλή του κοτσαδόρου, τόσο μεγαλύτερο βάρος ασκείται στον κοτσαδόρο.

Φορτίο σύμφωνα με τις παρακάτω συστάσεις:

- Τοποθετήστε το βαρύτερο ποδήλατο προς τα μέσα, πιο κοντά στο αυτοκίνητο.
- Τοποθετήστε το φορτίο συμμετρικά και όσο το δυνατόν πιο κοντά στο κέντρο του αυτοκινήτου π.χ. φορτώνοντας τα ποδήλατα στραμμένα προς αντίθετες κατευθύνσεις μεταξύ τους αν τοποθετήσετε αρκετά ποδήλατα.
- Αφαιρέστε τα μη στερεωμένα αντικείμενα από το ποδήλατο που θα μεταφέρετε, π.χ. καλάθι ποδηλάτου, μπαταρία, παιδικό κάθισμα. Αυτό γίνεται εν μέρει για να μειώσετε το φορτίο στον κοτσαδόρο και τη βάση ποδηλάτων και εν μέρει για να μειωθεί η αεροδυναμική αντίσταση, που επηρεάζει την κατανάλωση καυσίμου.
- Μη χρησιμοποιείτε προστατευτικά καλύμματα στα ποδήλατα. Μπορεί έτσι να επηρεαστεί η δυνατότητα για ελιγμούς, να περιοριστεί η ορατότητά σας και να αυξηθεί η κατανάλωση καυσίμου. Μπορεί επίσης να αυξηθεί το φορτίο που ασκείται στον κοτσαδόρο.

\* Προαιρετικός εξοπλισμός/αξεσουάρ.

## 12.8.5. Εκτεινόμενοι/πτυσσόμενοι κοτσαδόροι \*

Ο πτυσσόμενος κοτσαδόρος<sup>[1]</sup> μπορεί να συμπτυχθεί ή να εκταθεί με ευκολία, ανάλογα με την περίπτωση. Συμπτυγμένος ο κοτσαδόρος είναι τελείως κρυμμένος.



 **Προειδοποίηση**

Ακολουθείτε τις οδηγίες για τη σύμπτυξη και την επέκταση του κοτσαδόρου προσεκτικά.

 **Προειδοποίηση**

Μην πατάτε το κουμπί έκτασης/σύμπτυξης, αν στον κοτσαδόρο υπάρχει συνδεδεμένο τρέιλερ ή αξεσουάρ.



Στην πίσω δεξιά πλευρά του χώρου αποσκευών, υπάρχει ένα κουμπί για την έκταση/σύμπτυξη του κοτσαδόρου. Η ενδεικτική λυχνία στο κουμπί αναβοσβήνει ή ανάβει σταθερά με πορτοκαλί χρώμα, όταν είναι ενεργή η σύμπτυξη ή η έκταση του κοτσαδόρου.

## Επέκταση του κοτσαδόρου

- 1 Πατήστε και αφήστε το κουμπί στον χώρο αποσκευών – η έκταση του κοτσαδόρου μπορεί να μην αρχίσει, αν πατήσετε το κουμπί παρατεταμένα.
  - > Ο κοτσαδόρος εκτείνεται προς τα έξω και κάτω στη θέση απασφάλισης – η ενδεικτική λυχνία αναβοσβήνει με πορτοκαλί χρώμα.
- 2 Μετακινήστε τον κοτσαδόρο έως την τερματική του θέση, όπου ασφαλίζει στη θέση του.
  - > Η ενδεικτική λυχνία ανάβει σταθερά όταν ο κοτσαδόρος είναι έτοιμος για χρήση.

### Προειδοποίηση

Μην στέκεστε κοντά στον προφυλακτήρα στο κέντρο πίσω από το αυτοκίνητο κατά την επέκταση του κοτσαδόρου.

### Σημαντικό

Όταν ο κοτσαδόρος έχει ενεργοποιηθεί πατώντας το κουμπί και έχει μετακινηθεί στη θέση απασφάλισης:

Περιμένετε τουλάχιστον 2 δευτερόλεπτα μέχρι ο κοτσαδόρος να μετακινηθεί στη θέση ασφάλισης. Αν ο κοτσαδόρος δεν παραμείνει στη θέση ασφάλισης, περιμένετε μερικά δευτερόλεπτα ακόμη και προσπαθήστε ξανά.

Μην κλωτσάτε τον κοτσαδόρο.

### Προειδοποίηση

Φροντίστε να στερεώσετε το συρματόσχοινο ασφαλείας του τρέιλερ στο σχετικό βραχίονα.

### Σημείωση

Η λειτουργία εξοικονόμησης ενέργειας ενεργοποιείται μετά από λίγο και η ενδεικτική λυχνία σβήνει. Το σύστημα επανενεργοποιείται αν κλείσετε και ανοίξετε την πόρτα του χώρου αποσκευών. Αυτό ισχύει κατά τη σύμπτυξη ή την έκταση του κοτσαδόρου.

Αν το αυτοκίνητο ανιχνεύσει ηλεκτρικά συνδεδεμένο τρέιλερ, η ενδεικτική λυχνία δεν μένει πλέον σταθερά αναμμένη. Η σύμπτυξη και η επέκταση του κοτσαδόρου τότε δεν είναι εφικτή.

## Σύμπτυξη του κοτσαδόρου

- 1 Πατήστε και αφήστε το κουμπί στον χώρο αποσκευών – η σύμπτυξη του κοτσαδόρου μπορεί να μην αρχίσει, αν πατήσετε το κουμπί παρατεταμένα.

- Ο κοτσαδόρος εκτείνεται προς κάτω στη θέση απασφάλισης – η ενδεικτική λυχνία αναβοσβήνει με πορτοκαλί χρώμα.
- 2 Ασφαλίστε τον κοτσαδόρο, μετακινώντας τον πίσω στη θέση σύμπτυξης, όπου ασφαλίζει.
- Η ενδεικτική λυχνία θα παραμείνει σταθερά αναμμένη, όταν ο κοτσαδόρος συμπτυχθεί σωστά.

 **Σημαντικό**

Βεβαιωθείτε ότι στον ρευματοδότη δεν υπάρχει τοποθετημένο βύσμα ή αντάπτορας, όταν ο κοτσαδόρος συμπτύσσεται.

 **Σημαντικό**

Όταν ο κοτσαδόρος έχει ενεργοποιηθεί πατώντας το κουμπί και έχει μετακινηθεί στη θέση απασφάλισης:

Περιμένετε τουλάχιστον 2 δευτερόλεπτα μέχρι ο κοτσαδόρος να μετακινηθεί στη θέση ασφάλισης. Αν ο κοτσαδόρος δεν παραμείνει στη θέση ασφάλισης, περιμένετε μερικά δευτερόλεπτα ακόμη και προσπαθήστε ξανά.

Μην κλωτσάτε τον κοτσαδόρο.

 **Σημαντικό**

Ο κοτσαδόρος πρέπει να βρίσκεται πάντοτε στη θέση σύμπτυξης όταν δεν χρησιμοποιείται.

\* Προαιρετικός εξοπλισμός/αξεσουάρ.

<sup>[1]</sup> Διατίθεται μόνο σε ορισμένες αγορές.

## 12.8.6. Οδήγηση με ρυμουλκούμενο

Όταν οδηγείτε με τρέιλερ, υπάρχει μια σειρά από ζητήματα που είναι σημαντικό να λάβετε υπόψη σας σχετικά με τον κοτσαδόρο, το τρέιλερ και την τοποθέτηση του φορτίου στο τρέιλερ.

Το ωφέλιμο φορτίο εξαρτάται από το απόβαρο του αυτοκινήτου. Το ωφέλιμο φορτίο του αυτοκινήτου μειώνεται κατά το συνολικό βάρος των επιβατών και όλων των αξεσουάρ, π.χ. του κοτσαδόρου.

Το αυτοκίνητο διαθέτει τον απαραίτητο εξοπλισμό για ρυμούλκηση ρυμουλκούμενου.

- Ο κοτσαδόρος του αυτοκινήτου πρέπει να είναι εγκεκριμένου τύπου.
- Τοποθετήστε το φορτίο στο τρέιλερ έτσι, ώστε το βάρος στον κοτσαδόρο να είναι σύμφωνο με το μέγιστο επιτρεπόμενο φορτίο στην κεφαλή του κοτσαδόρου. Το φορτίο στην κεφαλή του κοτσαδόρου υπολογίζεται ως μέρος του ωφέλιμου φορτίου του αυτοκινήτου.
- Φουσκώστε τα ελαστικά στη συνιστώμενη πίεση για οδήγηση με πλήρες φορτίο.
- Ο κινητήρας καταπονείται περισσότερο από το σύνθηες κατά την οδήγηση με ρυμουλκούμενο.

Το περιεχόμενο του παρόντος εγχειριδίου αντιπροσωπεύει την κατάσταση του εγχειριδίου χρήσης κατά τη στιγμή της εκτύπωσης και ενδέχεται να μην είναι απόλυτα έγκυρο σε μελλοντικές περιπτώσεις. Για περισσότερες πληροφορίες, ανατρέξτε στην πρώτη σελίδα για να δείτε ολόκληρη τη δήλωση αποποίησης ευθύνης.

- Μη ρυμουλκείτε βαρύ ρυμουλκούμενο, όταν το αυτοκίνητο είναι καινούργιο. Περιμένετε μέχρι να διανύσει τουλάχιστον 1000 km (620 μίλια).
- Τηρείτε την κείμενη νομοθεσία για τα επιτρεπόμενα όρια ταχύτητας και το μέγιστο βάρος.
- Διατηρήστε χαμηλή ταχύτητα κατά την οδήγηση με ρυμουλκούμενο σε μεγάλη, απότομη ανηφόρα.
- Το μέγιστο αναγραφόμενο βάρος του τρέιλερ ισχύει μόνο για υψόμετρα έως 1000 μέτρα από το επίπεδο της θάλασσας (3280 ft). Σε μεγαλύτερα υψόμετρα, η απόδοση του κινητήρα και η ικανότητα αναρίχησης του οχήματος μειώνονται λόγω μειωμένης πυκνότητας του αέρα και, συνεπώς, το μέγιστο φορτίο του τρέιλερ πρέπει να μειωθεί. Το βάρος του αυτοκινήτου και του τρέιλερ πρέπει να μειωθεί κατά 10% για κάθε επιπλέον 1000 m (3280 ft) ή μέρος αυτών.
- Αποφεύγετε την οδήγηση με ρυμουλκούμενο σε επιφάνειες με κλίση μεγαλύτερη από 12 %.
- Το Rear Auto Brake πρέπει να έχει απενεργοποιηθεί, πριν οδηγήσετε με τρέιλερ.

### Σημαντικό

Όταν οδηγείτε με τρέιλερ και το αυτοκίνητο διαθέτει πνευματική ανάρτηση, πρέπει να ρυθμίζετε το πρόγραμμα οδήγησης **Power** σε κάθε νέο κύκλο οδήγησης.

### Σημείωση

Οι ακραίες καιρικές συνθήκες, η οδήγηση με τρέιλερ ή η οδήγηση σε μεγάλο υψόμετρο, σε συνδυασμό με χαμηλότερη ποιότητα καυσίμου από τη συνιστώμενη, αποτελούν παράγοντες που αυξάνουν σημαντικά την κατανάλωση καυσίμου του αυτοκινήτου.

## Βάρος ρυμουλκούμενου

### Προειδοποίηση

Ακολουθήστε τις υποδεικνυόμενες οδηγίες για φορτία τρέιλερ. Διαφορετικά, μπορεί να είναι δύσκολο να ελέγξετε το αυτοκίνητο και το τρέιλερ σε περίπτωση απότομων ελιγμών και κατά την πέδηση.

### Σημείωση

Τα επίσημα μέγιστα φορτία τρέιλερ είναι αυτά που επιτρέπονται από τη Volvo. Η εκάστοτε εθνική νομοθεσία οδικής κυκλοφορίας μπορεί να περιορίζει ακόμη περισσότερο τα φορτία τρέιλερ και τις ταχύτητες κίνησης. Ο κοτσαδόρος μπορεί να έχει πιστοποιηθεί για ρυμούλκηση φορτίων μεγαλύτερων από αυτά που μπορεί να ρυμουλκήσει το αυτοκίνητο.

## Έλεγχος ύψους ανάρτησης\*

Το σύστημα του αυτοκινήτου για τη ρύθμιση ύψους της ανάρτησης προσπαθεί να διατηρεί σταθερό το ύψος της ανάρτησης, ανεξάρτητα από το φορτίο (έως και το ανώτατο επιτρεπτό βάρος). Όταν το αυτοκίνητο είναι σταματημένο, το πίσω μέρος του αυτοκινήτου χαμηλώνει ελαφρώς - αυτό είναι φυσιολογικό.

## Κατά την οδήγηση σε ορεινές περιοχές

Το περιεχόμενο του παρόντος εγχειριδίου αντιπροσωπεύει την κατάσταση του εγχειριδίου χρήσης κατά τη στιγμή της εκτύπωσης και ενδέχεται να μην είναι απόλυτα έγκυρο σε μελλοντικές περιπτώσεις. Για περισσότερες πληροφορίες, ανατρέξτε στην πρώτη σελίδα για να δείτε ολόκληρη τη δήλωση αποποίησης ευθύνης.



Υπό ορισμένες περιστάσεις μπορεί να υπάρχει κίνδυνος υπερθέρμανσης κατά τη ρυμούλκηση ρυμουλκούμενου. Σε περίπτωση υπερθέρμανσης στον κινητήρα και το σύστημα μετάδοσης κίνησης, στην οθόνη του οδηγού ανάβει μια προειδοποιητική λυχνία και εμφανίζεται ένα μήνυμα.

Το αυτόματο κιβώτιο ταχυτήτων προσαρμόζει τις σχέσεις ανάλογα με το φορτίο και τις στροφές του κινητήρα.

#### Απότομες κλίσεις

Μην ασφαρίζετε το αυτόματο κιβώτιο ταχυτήτων σε μεγαλύτερη σχέση από αυτή που μπορεί να "αντεπεξέλθει" ο κινητήρας - δεν είναι πάντοτε καλή ιδέα να οδηγείτε με υψηλότερη σχέση όταν ο κινητήρας λειτουργεί σε χαμηλές στροφές.

#### Στάθμευση σε επικλινές έδαφος

- 1 Πατήστε το πεντάλ φρένων μέχρι τέρμα.
- 2 Ενεργοποιήστε το χειρόφρενο.
- 3 Αφήστε το πεντάλ φρένων.

Ακινητοποιείτε τους τροχούς με τάκους, όταν σταθμεύετε το αυτοκίνητο με ρυμουλκούμενο σε επικλινή επιφάνεια.

#### Εκκίνηση σε επικλινές έδαφος

- 1 Πατήστε το πεντάλ φρένων μέχρι τέρμα.
- 2 Επιλέξτε τη θέση D.
- 3 Τραβήξτε και κρατήστε το κουμπί του χειρόφρενου προς τα πάνω, ενώ πατάτε το πεντάλ γκαζιού.
- 4 Αφήστε το κουμπί του χειρόφρενου όταν έχει συσσωρευτεί επαρκής ροπή στο μοτέρ. Στη συνέχεια, το χειρόφρενο απενεργοποιείται και το αυτοκίνητο μπορεί να οδηγηθεί χωρίς να κυλήσει προς τα πίσω.

\* Προαιρετικός εξοπλισμός/αξεσουάρ.

---

## 12.8.7. Trailer Stability Assist \*

Ο ρόλος της λειτουργίας Trailer Stability Assist (TSA<sup>[1]</sup>), που αποτελεί μέρος του Συστήματος ευστάθειας ESC<sup>[2]</sup>, είναι να σταθεροποιεί ένα αυτοκίνητο με προσαρτημένο τρέιλερ, όταν το αυτοκίνητο/τρέιλερ αρχίζει να διπλώνει. Η λειτουργία διατίθεται με την τοποθέτηση του κοτσαδόρου, απευθυνθείτε σε έναν επίσημο διανομέα της Volvo για περισσότερες πληροφορίες.

### Αιτίες για το κοσκίνισμα

Το περιεχόμενο του παρόντος εγχειριδίου αντιπροσωπεύει την κατάσταση του εγχειριδίου χρήσης κατά τη στιγμή της εκτύπωσης και ενδέχεται να μην είναι απόλυτα έγκυρο σε μελλοντικές περιπτώσεις. Για περισσότερες πληροφορίες, ανατρέξτε στην πρώτη σελίδα για να δείτε ολόκληρη τη δήλωση αποποίησης ευθύνης.

Το φαινόμενο του "κοσκίνισματος" μπορεί να παρουσιαστεί σε οποιοδήποτε συνδυασμό αυτοκινήτου/ρυμουλκούμενου. Το "κοσκίνισμα" συνήθως παρουσιάζεται σε υψηλές ταχύτητες. Ωστόσο, υπάρχει κίνδυνος κάτι τέτοιο να συμβεί και σε χαμηλότερες ταχύτητες, αν το τρέιλερ είναι υπερφορτωμένο ή αν το φορτίο δεν είναι σωστά κατανεμημένο, π.χ. αν έχει τοποθετηθεί πολύ πίσω.

Στους παράγοντες που μπορούν να προκαλέσουν δίπλωση του οχήματος μπορεί να συμπεριλαμβάνονται, για παράδειγμα, τα παρακάτω:

- Όταν το αυτοκίνητο με το ρυμουλκούμενο υπόκεινται σε ξαφνικό και ισχυρό πλευρικό άνεμο.
- Όταν το αυτοκίνητο με το ρυμουλκούμενο κινείται σε ανώμαλο οδόστρωμα ή πέσει σε λακκούβα.
- Απότομες κινήσεις του τιμονιού.

Αν αρχίσει να δίπλωνει, μπορεί να είναι δύσκολο ή ακόμη και αδύνατο να διορθωθεί. Αυτό δυσκολεύει τον έλεγχο του συνδυασμού αυτοκινήτου/τρέιλερ και υπάρχει κίνδυνος να καταλήξετε στο αντίθετο ρεύμα κυκλοφορίας ή να βγείτε από τον δρόμο.

## Λειτουργία Trailer Stability Assist

Η λειτουργία Trailer Stability Assist παρακολουθεί διαρκώς τις κινήσεις του αυτοκινήτου, ιδίως τις πλευρικές κινήσεις. Εάν ανιχνευτεί "κοσκίνισμα", οι μπροστινοί τροχοί φρενάρουν μεμονωμένα. Αυτό γίνεται για να σταθεροποιηθεί ο συνδυασμός αυτοκινήτου/ρυμουλκούμενου. Αυτό συνήθως επαρκεί, για να ανακτήσει ο οδηγός τον έλεγχο του αυτοκινήτου.

Αν η δίπλωση δεν αντιμετωπιστεί την πρώτη φορά που παρεμβαίνει η λειτουργία Trailer Stability Assist, ο συνδυασμός αυτοκινήτου/τρέιλερ φρενάρει με όλους τους τροχούς και η πρόσφυση του αυτοκινήτου μειώνεται. Μόλις το κοσκίνισμα αντιμετωπιστεί σταδιακά και ο συνδυασμός αυτοκινήτου/ρυμουλκούμενου σταθεροποιηθεί και πάλι, το σύστημα σταματά τη διόρθωση και ο οδηγός έχει ξανά τον πλήρη έλεγχο του αυτοκινήτου.

Η λειτουργία Trailer Stability Assist ενδέχεται να μην επενεργήσει, αν ο οδηγός χειρίζεται απότομα το τιμόνι προσπαθώντας να διορθώσει τη δίπλωση, διότι σε μια τέτοια περίπτωση το σύστημα δεν μπορεί να προσδιορίσει αν η δίπλωση προκαλείται από το τρέιλερ ή από τον οδηγό.



Όταν το Trailer Stability Assist (TSA) βρίσκεται σε λειτουργία, η λυχνία ESC αναβοσβήνει στην οθόνη του οδηγού.

### Σημείωση

Σε περίπτωση εκ των υστέρων τοποθέτησης κοτσαδόρου, απαιτείται ενημέρωση του λογισμικού του αυτοκινήτου - απευθυνθείτε σε έναν επίσημο διανομέα της Volvo.

\* Προαιρετικός εξοπλισμός/αξεσουάρ.

<sup>[1]</sup> Trailer Stability Assist

<sup>[2]</sup> Electronic Stability Control

## 12.8.8. Έλεγχος των φώτων των τρέιλερ \*

Το περιεχόμενο του παρόντος εγχειριδίου αντιπροσωπεύει την κατάσταση του εγχειριδίου χρήσης κατά τη στιγμή της εκτύπωσης και ενδέχεται να μην είναι απόλυτα έγκυρο σε μελλοντικές περιπτώσεις. Για περισσότερες πληροφορίες, ανατρέξτε στην πρώτη σελίδα για να δείτε ολόκληρη τη δήλωση αποποίησης ευθύνης.

Κατά τη σύνδεση τρέιλερ – βεβαιωθείτε ότι τα φώτα του τρέιλερ λειτουργούν, πριν αρχίσετε να οδηγείτε.

## Έλεγχος φώτων ρυμουλκούμενου\*

### Αυτόματος έλεγχος

Μόλις συνδεθεί ηλεκτρικά ένα τρέιλερ, μπορείτε να βεβαιωθείτε ότι τα φώτα του τρέιλερ λειτουργούν μέσω της αυτόματης ενεργοποίησης φώτων. Η λειτουργία βοηθά τον οδηγό να ελέγχει αν τα φώτα του ρυμουλκούμενου λειτουργούν, πριν ξεκινήσει.



- 1 Όταν υπάρχει συνδεδεμένο τρέιλερ στον κοτσαδόρο, στην οθόνη του οδηγού εμφανίζεται το μήνυμα **Έλεγχος φώτ. τρέιλερ Να γίνει έλεγχος;**.
- 2 Επιβεβαιώστε το μήνυμα πατώντας στο κουμπί **O** στα δεξιά χειριστήρια στο τιμόνι.
  - > Ο έλεγχος φώτων αρχίζει.
- 3 Βγείτε από το αυτοκίνητο, για να ελέγξετε αν λειτουργούν τα φώτα.
  - > Όλα τα φώτα του τρέιλερ αρχίζουν να αναβοσβήνουν - τότε τα φώτα ανάβουν ένα κάθε φορά.
- 4 Βεβαιωθείτε οπτικά ότι όλα τα φώτα στο ρυμουλκούμενο λειτουργούν.
- 5 Μετά από ένα λεπτό, όλα τα φώτα στο ρυμουλκούμενο αναβοσβήνουν ξανά.
  - > Ο έλεγχος έχει ολοκληρωθεί.

## Πίσω φως ομίχλης στο τρέιλερ

Όταν συνδέετε ένα τρέιλερ, μπορεί να υπάρξουν περιπτώσεις που το πίσω φως ομίχλης του αυτοκινήτου δεν ανάβει. Σε αυτές τις περιπτώσεις, ανάβει μόνο το πίσω φως ομίχλης του τρέιλερ. Για τον λόγο αυτό, σε αυτές τις περιπτώσεις, όταν το πίσω φως ομίχλης ενεργοποιηθεί, ελέγξτε αν το τρέιλερ διαθέτει πίσω φως ομίχλης ώστε να μπορείτε να οδηγήσετε το όχημα μαζί με το τρέιλερ με ασφάλεια.

## Ενδεικτικές λυχνίες και μηνύματα στην οθόνη του οδηγού

Αν έχει καεί ένα ή περισσότερα από τα φλας ή τα φώτα φρένων του τρέιλερ, στην οθόνη του οδηγού εμφανίζεται μια λυχνία και ένα μήνυμα. Τα υπόλοιπα φώτα πρέπει να ελέγχονται από τον οδηγό χειροκίνητα πριν αρχίσει να οδηγεί.

Λυχνία	Μήνυμα
	Βλάβη δεξιού φλας τρέιλερ Βλάβη αριστερού φλας τρέιλερ
	Βλάβη φωτός φρένων τρέιλερ

Αν οποιοσδήποτε λαμπτήρας των φλας του ρυμουλκούμενου είναι καμμένος, η ένδειξη των φλας στην οθόνη του οδηγού θα αναβοσβήνει πιο γρήγορα από το κανονικό.

Το περιεχόμενο του παρόντος εγχειριδίου αντιπροσωπεύει την κατάσταση του εγχειριδίου χρήσης κατά τη στιγμή της εκτύπωσης και ενδέχεται να μην είναι απόλυτα έγκυρο σε μελλοντικές περιπτώσεις. Για περισσότερες πληροφορίες, ανατρέξτε στην πρώτη σελίδα για να δείτε ολόκληρη τη δήλωση αποποίησης ευθύνης.

\* Προαιρετικός εξοπλισμός/αξεσουάρ.

## 12.9. Καύσιμο

### 12.9.1. Δείκτης καυσίμου

Ο δείκτης καυσίμου στην οθόνη του οδηγού δείχνει τη στάθμη καυσίμου στο ρεζερβουάρ.

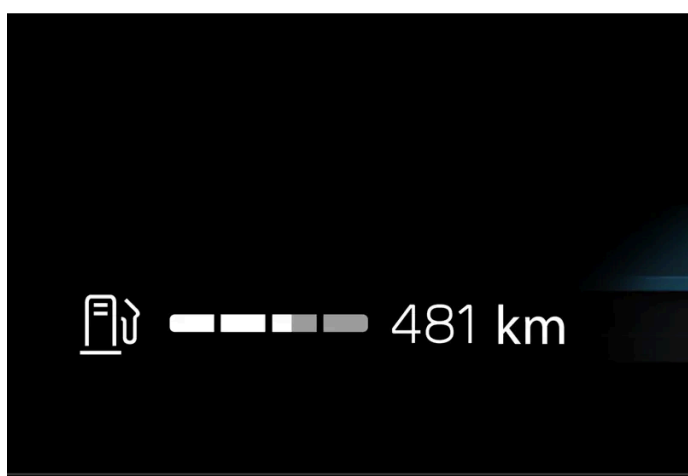

Η λευκή ζώνη στον δείκτη καυσίμου δείχνει την ποσότητα του καυσίμου στο ρεζερβουάρ.

Όταν η στάθμη καυσίμου είναι χαμηλή, το σύμβολο της αντλίας καυσίμου ανάβει με πορτοκαλί χρώμα. Η αυτονομία επισημαίνεται επίσης στον δείκτη καυσίμου.

#### Αυτονομία

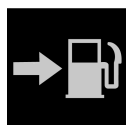

Ο υπολογιστής μετακίνησης υπολογίζει την απόσταση που μπορείτε να διανύσετε με την ποσότητα καυσίμου στο ρεζερβουάρ.

Ο υπολογισμός βασίζεται στη μέση κατανάλωση καυσίμου κατά τα τελευταία 30 km (20 μίλια) και στην υπολειπόμενη ποσότητα καυσίμου στο ρεζερβουάρ.

όταν ο δείκτης δείχνει "----", δεν υπάρχει επαρκές καύσιμο για να μπορεί να υπολογιστεί η αυτονομία. Στη συνέχεια, ανεφοδιάστε το αυτοκίνητο με καύσιμο το συντομότερο δυνατό.

#### Σημείωση

Μπορεί να υπάρχει μια μικρή απόκλιση στην ένδειξη, αν αλλάξετε τον τρόπο που οδηγείτε.

Όταν οδηγείτε οικονομικά, η απόσταση που μπορεί να διανύσει το όχημα είναι γενικά μεγαλύτερη.

Το περιεχόμενο του παρόντος εγχειριδίου αντιπροσωπεύει την κατάσταση του εγχειριδίου χρήσης κατά τη στιγμή της εκτύπωσης και ενδέχεται να μην είναι απόλυτα έγκυρο σε μελλοντικές περιπτώσεις. Για περισσότερες πληροφορίες, ανατρέξτε στην πρώτη σελίδα για να δείτε ολόκληρη τη δήλωση αποποίησης ευθύνης.

## 12.9.2. Χειρισμός του καυσίμου

Μη χρησιμοποιείτε καύσιμο κατώτερης ποιότητας από αυτό που συνιστά η Volvo, καθώς κάτι τέτοιο θα επηρεάσει αρνητικά την ισχύ του κινητήρα και την κατανάλωση καυσίμου.

### Προειδοποίηση

Αποφεύγετε πάντοτε να εισπνέετε αναθυμιάσεις καυσίμου και προσέχετε να μην πεταχτεί καύσιμο στα μάτια σας.

Εάν μπει καύσιμο στα μάτια σας, βγάλτε τους φακούς επαφής (εάν φοράτε) και ξεπλύνετε τα μάτια σας με άφθονο νερό επί 15 λεπτά τουλάχιστον, και ζητήστε ιατρική βοήθεια.

Προσέξτε ώστε να μην καταπιείτε καύσιμο. Τα καύσιμα όπως η βενζίνη, η βιοαιθανόλη, τα μίγματά τους και το πετρέλαιο diesel είναι ιδιαίτερα τοξικά και μπορεί να προκαλέσουν μόνιμες βλάβες ή θάνατο σε περίπτωση κατάποσης. Σε περίπτωση κατάποσης καυσίμου, ζητήστε αμέσως ιατρική βοήθεια.

### Προειδοποίηση

Το καύσιμο που χύνεται στο έδαφος μπορεί να αναφλεγεί.

Σβήστε το σύστημα προθέρμανσης με καύσιμο πριν από τον ανεφοδιασμό.

Μη χρησιμοποιείτε κινητό τηλέφωνο κατά τον ανεφοδιασμό καυσίμου. Το κουδούνισμα του τηλεφώνου μπορεί να προκαλέσει σπινθήρα και ανάφλεξη των αναθυμιάσεων της βενζίνης, με αποτέλεσμα να προκληθεί πυρκαγιά και τραυματισμός.

### Σημαντικό

Εάν χρησιμοποιηθούν μίγματα καυσίμων διάφορων τύπων ή καύσιμα που δεν συνιστώνται, θα ακυρωθεί η εγγύηση της Volvo και τυχόν συμπληρωματικές συμβάσεις σέρβις - αυτό ισχύει για όλους τους κινητήρες.

## 12.9.3. Βενζίνη

Είναι σημαντικό να ανεφοδιάζετε το αυτοκίνητο με το σωστό καύσιμο. Η βενζίνη διατίθεται με διαφορετικό αριθμό οκτανίων, ανάλογα με τον εκάστοτε τρόπο οδήγησης.

Χρησιμοποιείτε μόνο βενζίνη γνωστών εταιρειών. Ποτέ μη χρησιμοποιείτε καύσιμο αμφίβολης ποιότητας. Η βενζίνη πρέπει να πληροί το πρότυπο EN 228.

## Κωδικός για τη βενζίνη

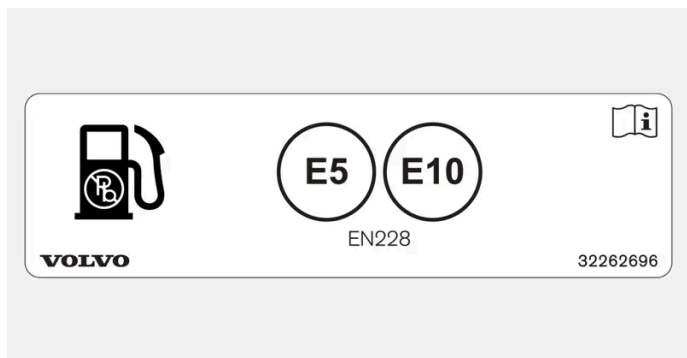

Πινακίδα στο εσωτερικό της θυρίδας ρεζερβουάρ καυσίμων.

Ο κωδικός σύμφωνα με το πρότυπο CEN EN16942 βρίσκεται στην εσωτερική πλευρά στο πορτάκι του ρεζερβουάρ και θα αναγράφεται στις αντίστοιχες αντλίες καυσίμου και τα ρύγχη των αντλιών στα πρατήρια καυσίμων σε όλη την Ευρώπη το αργότερο έως τις 12 Οκτωβρίου 2018.

Αυτοί είναι οι κωδικοί για τα τρέχοντα στάνταρ καύσιμα στην Ευρώπη. Στα αυτοκίνητα με βενζινοκινητήρα μπορεί να χρησιμοποιείται βενζίνη με τους παρακάτω κωδικούς:



Η E5 είναι βενζίνη με μέγιστη περιεκτικότητα σε οξυγόνο 2,7% και αιθανόλη 5% κατ' όγκο.



Η E10 είναι βενζίνη με μέγιστη περιεκτικότητα σε οξυγόνο 3,7% και αιθανόλη 10% κατ' όγκο.

### Σημαντικό

- Η χρήση του καυσίμου που περιέχει έως 10% αιθανόλης κατ' όγκο επιτρέπεται.
- Η βενζίνη EN 228 E10 (μέγ. 10% αιθανόλης κατ' όγκο) είναι εγκεκριμένη για χρήση.
- Η χρήση αιθανόλης πάνω από E10 (μέγ. 10% αιθανόλης κατ' όγκο) δεν επιτρέπεται, π.χ. η E85 δεν επιτρέπεται.

## Αριθμός οκτανίων

- Για κανονικές συνθήκες οδήγησης, μπορεί να χρησιμοποιηθεί καύσιμο RON 95.
- RON 98 συνιστάται για καλή ισχύ και χαμηλή κατανάλωση καυσίμου.
- Η βενζίνη με αριθμό οκτανίων κάτω από RON 95 δεν πρέπει να χρησιμοποιείται.

Όταν οδηγείτε σε θερμοκρασίες πάνω από +38 °C (100 °F), συνιστάται να χρησιμοποιείτε καύσιμο με τον μέγιστο δυνατό αριθμό οκτανίων για προσαρμοσμένες επιδόσεις και οικονομία καυσίμου.

 **Σημαντικό**

- Χρησιμοποιείτε μόνο αμόλυβδη βενζίνη για να μην υποστεί ζημιά ο καταλυτικός μετατροπέας.
- Καύσιμα με μεταλλικά πρόσθετα δεν πρέπει να χρησιμοποιούνται.
- Μη χρησιμοποιείτε πρόσθετα που δεν συνιστώνται από τη Volvo.

## Μηνύματα στην οθόνη του οδηγού

Αν το αυτοκίνητο έχει οδηγηθεί μόνο με τον ηλεκτροκινητήρα για μεγάλο χρονικό διάστημα, το καύσιμο ενδέχεται να είναι πολυκαρισιμένο και πρέπει να καταναλωθεί. Αν συμβεί κάτι τέτοιο, στην οθόνη του οδηγού θα εμφανιστούν τα παρακάτω μηνύματα.

Μήνυμα	Επεξήγηση
Παλαιωμένο καύσιμο Θέστε σε λειτουργία τον κινητήρα για να καταναλωθ το καύσιμο	Το ντεπόζιτο περιέχει μεγάλη ποσότητα πολυκαρισιμένου καυσίμου. Θέστε τον κινητήρα σε λειτουργία για να καταναλωθεί το καύσιμο.
Παλαιωμένο καύσιμο Ο κινητήρας θα λειτουργήσει για να καταναλωθ το καύσιμο	Το ντεπόζιτο περιέχει μεγάλη ποσότητα πολυκαρισιμένου καυσίμου. Ο κινητήρας τίθεται αυτόματα σε λειτουργία, για να καταναλωθεί το καύσιμο.
Παλαιωμένο καύσιμο Γεμίστε το ρεζερβουάρ	Το ντεπόζιτο περιέχει μια μικρή ποσότητα πολυκαρισιμένου καυσίμου. Γεμίστε μέχρι τέρμα το ντεπόζιτο για να αραιωθεί το πολυκαρισιμένο καύσιμο.

## 12.10. Ανεφοδιασμός καυσίμου

### 12.10.1. Χειρισμός του καυσίμου

Μη χρησιμοποιείτε καύσιμο κατώτερης ποιότητας από αυτό που συνιστά η Volvo, καθώς κάτι τέτοιο θα επηρεάσει αρνητικά την ισχύ του κινητήρα και την κατανάλωση καυσίμου.

 **Προειδοποίηση**

Αποφεύγετε πάντοτε να εισπνέετε αναθυμιάσεις καυσίμου και προσέχετε να μην πεταχτεί καύσιμο στα μάτια σας.

Εάν μπει καύσιμο στα μάτια σας, βγάλτε τους φακούς επαφής (εάν φοράτε) και ξεπλύνετε τα μάτια σας με άφθονο νερό επί 15 λεπτά τουλάχιστον, και ζητήστε ιατρική βοήθεια.

Προσέξτε ώστε να μην καταπιείτε καύσιμο. Τα καύσιμα όπως η βενζίνη, η βιοαιθανόλη, τα μίγματά τους και το πετρέλαιο diesel είναι ιδιαίτερα τοξικά και μπορεί να προκαλέσουν μόνιμες βλάβες ή θάνατο σε περίπτωση κατάποσης. Σε περίπτωση κατάποσης καυσίμου, ζητήστε αμέσως ιατρική βοήθεια.

### Προειδοποίηση

Το καύσιμο που χύνεται στο έδαφος μπορεί να αναφλεγεί.

Σβήστε το σύστημα προθέρμανσης με καύσιμο πριν από τον ανεφοδιασμό.

Μη χρησιμοποιείτε κινητό τηλέφωνο κατά τον ανεφοδιασμό καυσίμου. Το κουδούνισμα του τηλεφώνου μπορεί να προκαλέσει σπινθήρα και ανάφλεξη των αναθυμιάσεων της βενζίνης, με αποτέλεσμα να προκληθεί πυρκαγιά και τραυματισμός.







### Σημαντικό

Εάν χρησιμοποιηθούν μίγματα καυσίμων διάφορων τύπων ή καύσιμα που δεν συνιστώνται, θα ακυρωθεί η εγγύηση της Volvo και τυχόν συμπληρωματικές συμβάσεις σέρβις - αυτό ισχύει για όλους τους κινητήρες.

## 12.10.2. Κατανάλωση καυσίμου/ηλεκτρική κατανάλωση και εκπομπές CO<sub>2</sub>

Οι πληροφορίες στους παρακάτω πίνακες συνάδουν με τη διαδικασία WLTP (Διεθνής εναρμονισμένη διαδικασία δοκιμών για ελαφρά οχήματα), που αποτελεί μια διεθνή διαδικασία δοκιμών για οχήματα.

Η κατανάλωση καυσίμου σε ένα όχημα μετράται σε λίτρα ανά 100 km και οι εκπομπές διοξειδίου του άνθρακα (CO<sub>2</sub>) μετρώνται σε γραμμάρια CO<sub>2</sub> ανά km.

Επεξήγηση	
	Σταθμισμένη συνδυαστική τιμή. Η τιμή σταθμίζεται μεταξύ ηλεκτροκίνησης και κίνησης με καύσιμο σε ολόκληρο τον κύκλο οδήγησης.
CO <sub>2</sub>	γραμμάρια CO <sub>2</sub> /km
	λίτρα/100 km
	Πιστοποιημένη τιμή ηλεκτρικής κατανάλωσης του αυτοκινήτου (kWh/100km). Η τιμή αποτελεί μέση τιμή και στις τέσσερις φάσεις του κύκλου οδήγησης (εντός πόλης, περιαστική, εκτός πόλης και οδήγηση στον αυτοκινητόδρομο).
	Πιστοποιημένη τιμή για τη δυνητική αυτονομία του αυτοκινήτου ("έως") σε km κατά την ηλεκτροκίνηση. Η τιμή δεν πρέπει να ερμηνεύεται ως αναμενόμενη αυτονομία - η αυτονομία είναι δύσκολο να επιτευχθεί κατά την κανονική οδήγηση.
	Οδήγηση εντός πόλης και περιαστική οδήγηση
	Μέση τιμή και στις τέσσερις φάσεις του κύκλου οδήγησης (εντός πόλης, περιαστική, εκτός πόλης και οδήγηση στον αυτοκινητόδρομο)
	Χαμηλή τιμή

Το περιεχόμενο του παρόντος εγχειριδίου αντιπροσωπεύει την κατάσταση του εγχειριδίου χρήσης κατά τη στιγμή της εκτύπωσης και ενδέχεται να μην είναι απόλυτα έγκυρο σε μελλοντικές περιπτώσεις. Για περισσότερες πληροφορίες, ανατρέξτε στην πρώτη σελίδα για να δείτε ολόκληρη τη δήλωση αποποίησης ευθύνης.





Υψηλή τιμή

**i Σημείωση**

Αν λείπουν τα στοιχεία κατανάλωσης καυσίμου και εκπομπών καυσαερίων από τον πίνακα, θα ενημερωθούν σε μεταγενέστερη ημερομηνία.

**i Σημείωση**

Η χωρητικότητα της υβριδικής μπαταρίας μειώνεται με τα χρόνια και τη χρήση, γεγονός που μπορεί να έχει ως αποτέλεσμα την αυξημένη χρήση του κινητήρα εσωτερικής καύσης και, ως συνέπεια, μικρότερη οικονομία καυσίμου και μικρότερη αυτονομία κατά την ηλεκτρική λειτουργία.



Orange

CO<sub>2</sub>



T8 AWD(B4204T56)		28	1,2	20,4	92 <sup>[1]</sup>	73 <sup>[1]</sup>
		34	1,5	22,6	81 <sup>[1]</sup>	64 <sup>[1]</sup>

Οι τιμές στον παραπάνω πίνακα για την κατανάλωση καυσίμου, τις εκπομπές CO<sub>2</sub> και την αυτονομία με την ηλεκτροκίνηση βασίζονται σε ειδικούς κύκλους οδήγησης (βλ. παρακάτω). Το βάρος του αυτοκινήτου μπορεί να αυξηθεί ανάλογα με το επίπεδο εξοπλισμού. Αυτό, σε συνδυασμό με το βάρος του φορτίου του οχήματος, επηρεάζει την κατανάλωση καυσίμου και τις εκπομπές CO<sub>2</sub> και μειώνει την αυτονομία του κατά την ηλεκτροκίνηση. Σύμφωνα με τη διαδικασία WLTP, κάθε αυτοκίνητο έχει μοναδικές τιμές κατανάλωσης καυσίμου, εκπομπών CO<sub>2</sub> και ηλεκτρικής αυτονομίας ανάλογα με τον εξοπλισμό του. Αυτές οι τιμές κυμαίνονται μεταξύ της χαμηλής και της υψηλής τιμής στον παραπάνω πίνακα. Σε πολλές αγορές, οι μοναδικές τιμές κατανάλωσης καυσίμου, εκπομπών CO<sub>2</sub> και ηλεκτρικής αυτονομίας αναγράφονται στην άδεια κυκλοφορίας του αυτοκινήτου.

Οι πιστοποιημένες τιμές για το αυτοκίνητο δεν πρέπει να ερμηνεύονται ως αναμενόμενες. Οι τιμές πιστοποίησης είναι συγκριτικές τιμές που προκύπτουν στη διάρκεια ειδικών κύκλων οδήγησης (βλ. παρακάτω).

Υπάρχουν αρκετοί λόγοι για τους οποίους η κατανάλωση καυσίμου είναι υψηλότερη και η αυτονομία κατά την ηλεκτροκίνηση χαμηλότερη από τις τιμές στον πίνακα. Για παράδειγμα:

- Αν το αυτοκίνητο δεν φορτίζεται τακτικά από το ηλεκτρικό δίκτυο.
- Αν το αυτοκίνητο διαθέτει πρόσθετο εξοπλισμό που επηρεάζει το βάρος του.
- Οδηγικό στίλ.
- Αν ο πελάτης επιλέξει διαφορετικές ζάντες από αυτές που τοποθετούνται ως στάνταρ στη βασική έκδοση του μοντέλου, η αντίσταση κύλισης μπορεί να αυξηθεί.
- Η υψηλή ταχύτητα προκαλεί αυξημένη αεροδυναμική αντίσταση.
- Ποιότητα καυσίμου, οδικές και κυκλοφοριακές συνθήκες, καιρικές συνθήκες και κατάσταση του αυτοκινήτου.

Το περιεχόμενο του παρόντος εγχειριδίου αντιπροσωπεύει την κατάσταση του εγχειριδίου χρήσης κατά τη στιγμή της εκτύπωσης και ενδέχεται να μην είναι απόλυτα έγκυρο σε μελλοντικές περιπτώσεις. Για περισσότερες πληροφορίες, ανατρέξτε στην πρώτη σελίδα για να δείτε ολόκληρη τη δήλωση αποποίησης ευθύνης.

Ο συνδυασμός των παραπάνω παραδειγμάτων μπορεί να αυξήσει την κατανάλωση σημαντικά.

Μπορεί να παρατηρηθούν μεγάλες αποκλίσεις στην κατανάλωση καυσίμου σε σύγκριση με τα προφίλ κύκλων οδήγησης (βλ. παρακάτω), που χρησιμοποιούνται στην πιστοποίηση του αυτοκινήτου και στα οποία βασίζονται οι τιμές κατανάλωσης στον πίνακα. Για περισσότερες πληροφορίες, ανατρέξτε στους σχετικούς κανονισμούς.

#### Σημείωση

Οι ακραίες καιρικές συνθήκες, η οδήγηση με τρέιλερ ή η οδήγηση σε μεγάλο υψόμετρο, σε συνδυασμό με χαμηλότερη ποιότητα καυσίμου από τη συνιστώμενη, αποτελούν παράγοντες που αυξάνουν σημαντικά την κατανάλωση καυσίμου του αυτοκινήτου.

## Πρότυπο WLTP

Το πρότυπο WLTP (Παγκόσμια εναρμονισμένη διαδικασία δοκιμής ελαφρών οχημάτων) είναι ένα πρότυπο υπολογισμού τιμών κατανάλωσης στο αυτοκίνητο. Το πρότυπο WLTP αναπαριστά τις μέσες συνθήκες οδήγησης για καθημερινή οδήγηση. Σε σύγκριση με το προηγούμενο πρότυπο (NEDC), το WLTP συνυπολογίζει περισσότερες διαφορετικές καταστάσεις οδικής κυκλοφορίας και ταχύτητες, καθώς επίσης και εξοπλισμό και κατηγορίες βάρους. Ο προαιρετικός εξοπλισμός που επηρεάζει την κατανάλωση είναι απενεργοποιημένος στη διάρκεια των δοκιμών, π.χ. σύστημα κλιματισμού, θέρμανση καθισμάτων, κλπ. Το νέο πρότυπο πρέπει να παρέχει πιο ρεαλιστικές τιμές όσον αφορά στην κατανάλωση καυσίμου, το διοξείδιο του άνθρακα και τις εκπομπές, καθώς και την αυτονομία κατά την ηλεκτροκίνηση. Ο σκοπός αυτών των τιμών είναι να καταστήσουν εφικτή τη σύγκριση ανάμεσα σε διαφορετικά αυτοκίνητα και όχι να αποτελέσουν ένδειξη της τυπικής συνήθους κατανάλωσης και της ηλεκτρικής αυτονομίας.

### Προφίλ κύκλων οδήγησης

Ο κύκλος οδήγησης προσομοιώνει την πραγματική μέση οδήγηση του αυτοκινήτου. Το πρότυπο βασίζεται σε τέσσερα διαφορετικά προφίλ κύκλων οδήγησης, που είναι τα εξής:

- **Οδήγηση εντός πόλης** – αργή οδήγηση
- **Περιστατική οδήγηση** – οδήγηση με μέση ταχύτητα
- **Οδήγηση εκτός πόλης** – γρήγορη οδήγηση
- **Οδήγηση σε αυτοκινητόδρομο** – πολύ γρήγορη οδήγηση.

Κάθε κύκλος οδήγησης καθορίζεται από διαφορετικές συνθήκες, όπως π.χ. ταχύτητα, χρόνο και διανυθείσα απόσταση.

Η επίσημη τιμή για τον μικτό κύκλο οδήγησης, που παρατίθεται στον πίνακα, αποτελεί έναν συνδυασμό των αποτελεσμάτων από τους τέσσερις κύκλους οδήγησης, όπως προβλέπεται από τη νομοθεσία.

Τα καυσαέρια συλλέγονται για να υπολογιστούν οι εκπομπές διοξειδίου του άνθρακα (εκπομπές CO<sub>2</sub>) στη διάρκεια των τεσσάρων κύκλων οδήγησης. Αυτά στη συνέχεια υποβάλλονται σε ανάλυση για να υπολογιστεί η τιμή των εκπομπών CO<sub>2</sub>.

<sup>[1]</sup> Πρόγραμμα οδήγησης PURE

## 12.10.3. Πρατήριο βενζίνης

Το περιεχόμενο του παρόντος εγχειριδίου αντιπροσωπεύει την κατάσταση του εγχειριδίου χρήσης κατά τη στιγμή της εκτύπωσης και ενδέχεται να μην είναι απόλυτα έγκυρο σε μελλοντικές περιπτώσεις. Για περισσότερες πληροφορίες, ανατρέξτε στην πρώτη σελίδα για να δείτε ολόκληρη τη δήλωση αποποίησης ευθύνης.

Χρησιμοποιήστε το σύστημα πλοήγησης\* του αυτοκινήτου για να ακολουθήσετε τη διαδρομή έως το πλησιέστερο πρατήριο βενζίνης.

Όταν κάνετε στάση για ανεφοδιασμό καυσίμου, συνιστάται να κάνετε επίσης μια γενική επιθεώρηση του αυτοκινήτου, όπως έλεγχο της πίεσης ελαστικών, των λαμπτήρων, των μάκτρων των υαλοκαθαριστήρων, συμπλήρωση υγρό ψεκαστήρων, κ.λπ.

\* Προαιρετικός εξοπλισμός/αξεσουάρ.

## 12.10.4. Ρεζερβουάρ - χωρητικότητα

Η χωρητικότητα του ρεζερβουάρ αναγράφεται στον παρακάτω πίνακα.

	Όλοι οι κινητήρες
Λίτρα (περίπου)	71
Γαλόνια ΗΠΑ (περίπου)	18,8

## 12.10.5. Πλήρωση καυσίμου

Το ρεζερβουάρ διαθέτει ένα σύστημα πλήρωσης καυσίμου χωρίς κάλυμμα.

### Ανεφοδιασμός καυσίμου του αυτοκινήτου σε πρατήριο βενζίνης

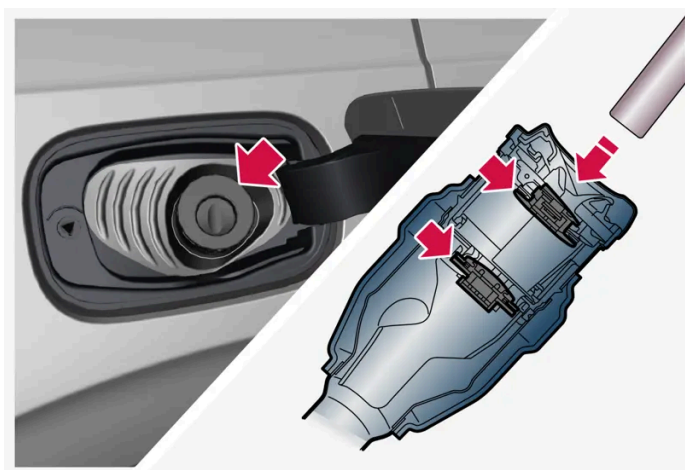

Είναι σημαντικό το ρύγχος της αντλίας να περάσει το διπλό κλαπέτο στο ρεζερβουάρ πριν αρχίσει η πλήρωση του καυσίμου.

Οδηγία ανεφοδιασμού καυσίμου:

- 1 Θέστε το αυτοκίνητο εκτός λειτουργίας και ανοίξτε το πορτάκι του ρεζερβουάρ.

Το περιεχόμενο του παρόντος εγχειριδίου αντιπροσωπεύει την κατάσταση του εγχειριδίου χρήσης κατά τη στιγμή της εκτύπωσης και ενδέχεται να μην είναι απόλυτα έγκυρο σε μελλοντικές περιπτώσεις. Για περισσότερες πληροφορίες, ανατρέξτε στην πρώτη σελίδα για να δείτε ολόκληρη τη δήλωση αποποίησης ευθύνης.

### Σημείωση

Από τη στιγμή που θα ανοίξετε το πορτάκι του ρεζερβουάρ, ο ανεφοδιασμός καυσίμου πρέπει να πραγματοποιηθεί εντός 15 λεπτών περίπου. Μετά από αυτό το διάστημα, η βαλβίδα που άνοιξε πατώντας το κουμπί ανοίγματος της τάπας του ρεζερβουάρ κλείνει και ο ανεφοδιασμός δεν είναι πλέον εφικτός, η παροχή από την αντλία του πρατηρίου διακόπτεται.

Αν η βαλβίδα κλείσει πριν ολοκληρωθεί ο ανεφοδιασμός καυσίμου - πατήστε το κουμπί ξανά και περιμένετε μέχρι στην οθόνη του οδηγού να εμφανιστεί το μήνυμα **Έτοιμο για ανεφοδιασμό**.

2



Επιλέγεται καύσιμο εγκεκριμένο για χρήση στο αυτοκίνητο, σύμφωνα με τον κωδικό <sup>[1]</sup> που αναγράφεται στην εσωτερική πλευρά στο πορτάκι του ρεζερβουάρ. Βλ. πληροφορίες για τα εγκεκριμένα καύσιμα και τον κωδικό στην ενότητα για τη "Βενζίνη".

- 3 Εισάγετε το ρύγχος της αντλίας του πρατηρίου καυσίμου στο στόμιο πλήρωσης καυσίμου. Ο σωλήνας πλήρωσης διαθέτει δύο ανοιγόμενα κλαπέτα. Το στόμιο της αντλίας πρέπει να εισαχθεί προς τα μέσα και να περάσει και τα δύο κλαπέτα, για να αρχίσει ο ανεφοδιασμός καυσίμου.
  - 4 Μη γεμίζετε υπερβολικά το ρεζερβουάρ, αλλά μέχρι να διακοπεί η παροχή από την αντλία του πρατηρίου καυσίμου την πρώτη φορά.
- Το ρεζερβουάρ είναι γεμάτο.

### Σημείωση

Τυχόν υπερπλήρωση μπορεί να οδηγήσει σε υπερχειλίση του ρεζερβουάρ όταν ο καιρός είναι ζεστός.

## Συμπλήρωση καυσίμου από δοχείο καυσίμου

Κατά την πλήρωση από δοχείο καυσίμου, χρησιμοποιήστε το χωνί που βρίσκεται στο πλαίσιο αφρώδους υλικού κάτω από το άνοιγμα του δαπέδου στον χώρο αποσκευών.

- 1 Ανοίξτε το πορτάκι του ρεζερβουάρ.
- 2 Εισάγετε το χωνί στο στόμιο πλήρωσης καυσίμου. Ο σωλήνας πλήρωσης διαθέτει δύο ανοιγόμενα κλαπέτα. Ο σωλήνας του χωνιού πρέπει να εισαχθεί προς τα μέσα και να περάσει και τα δύο κλαπέτα, για να αρχίσει η πλήρωση καυσίμου.

## Ισχύει για αυτοκίνητα με ανεξάρτητο σύστημα προθέρμανσης με καύσιμο \*

Ποτέ μη χρησιμοποιείτε το σύστημα προθέρμανσης με καύσιμο, όταν το αυτοκίνητο βρίσκεται σε χώρο πρατηρίου καυσίμων.

[1] Ο κωδικός σύμφωνα με το πρότυπο CEN EN16942 βρίσκεται στην εσωτερική πλευρά στο πορτάκι του ρεζερβουάρ και θα αναγράφεται στις αντίστοιχες αντλίες καυσίμου και τα ρύγγη των αντλιών στα πρατήρια καυσίμων σε όλη την Ευρώπη το αργότερο έως τις 12 Οκτωβρίου 2018.

\* Προαιρετικός εξοπλισμός/αξεσουάρ.

## 12.10.6. Πορτάκι του ρεζερβουάρ, άνοιγμα και κλείσιμο

Το πορτάκι του ρεζερβουάρ ξεκλειδώνεται, πατώντας ένα κουμπί στο ταμπλό.



Πατήστε το κουμπί στο ταμπλό.

- Λόγω της εξίσωσης της πίεσης στο ρεζερβουάρ, το πορτάκι μπορεί να καθυστερήσει λίγο να ανοίξει. Το μήνυμα **Προετοιμασία για ανεφοδιασμό** Όταν το σύστημα είναι έτοιμο, Η τάπα του ρεζερβουάρ θα απασφαλίσει εμφανίζεται στην οθόνη του οδηγού και, όταν το σύστημα είναι έτοιμο, στην οθόνη του οδηγού εμφανίζεται το μήνυμα **Έτοιμο για ανεφοδιασμό**. Αν ο κινητήρας εσωτερικής καύσης βρίσκεται σε λειτουργία όταν πατήσετε το κουμπί, γενικά

απενεργοποιείται και το αυτοκίνητο μεταβαίνει στη λειτουργία ηλεκτροκίνησης.  
Το περιεχόμενο του παρόντος εγχειριδίου αντιπροσωπεύει την κατάσταση του εγχειριδίου χρήσης κατά τη στιγμή της εκτύπωσης και ενδέχεται να μην είναι απόλυτα έγκυρο σε μελλοντικές περιπτώσεις. Για περισσότερες πληροφορίες, ανατρέξτε στην πρώτη σελίδα για να δείτε ολόκληρη τη δήλωση αποποίησης ευθύνης.

### Σημείωση

Από τη στιγμή που θα ανοίξετε το πορτάκι του ρεζερβουάρ, ο ανεφοδιασμός καυσίμου πρέπει να πραγματοποιηθεί εντός 15 λεπτών περίπου. Μετά από αυτό το διάστημα, η βαλβίδα που άνοιξε πατώντας το κουμπί ανοίγματος της τάπας του ρεζερβουάρ κλείνει και ο ανεφοδιασμός δεν είναι πλέον εφικτός, η παροχή από την αντλία του πρατηρίου διακόπτεται.

Αν η βαλβίδα κλείσει πριν ολοκληρωθεί ο ανεφοδιασμός καυσίμου - πατήστε το κουμπί ξανά και περιμένετε μέχρι στην οθόνη του οδηγού να εμφανιστεί το μήνυμα **Έτοιμο για ανεφοδιασμό**.

- 2 Όταν ο ανεφοδιασμός καυσίμου ολοκληρωθεί - κλείστε το πορτάκι πιέζοντάς το ελαφρά.

## 12.11. Έλεγχος εκπομπών καυσαερίων

### 12.11.1. Φίλτρο σωματιδίων βενζίνης

Τα βενζινοκίνητα αυτοκίνητα διαθέτουν φίλτρα σωματιδίων<sup>[1]</sup> για πιο αποτελεσματικό έλεγχο εκπομπών καυσαερίων.

Τα σωματίδια στα καυσαέρια συλλέγονται στο φίλτρο σωματιδίων βενζίνης κατά την πορεία του αυτοκινήτου. Σε κανονικές οδηγικές συνθήκες, εκτελείται παθητική ανανέωση του φίλτρου, κατά την οποία τα σωματίδια οξειδώνονται και καίγονται. Το φίλτρο με αυτόν τον τρόπο αδειάζει.

Αν το αυτοκίνητο οδηγείται με χαμηλή ταχύτητα ή με επαναλαμβανόμενες κρύες εκκινήσεις όταν η εξωτερική θερμοκρασία είναι χαμηλή, μπορεί να χρειαστεί ενεργή ανανέωση του φίλτρου. Η 'ανανέωση' του φίλτρου σωματιδίων πραγματοποιείται αυτόματα και συνήθως διαρκεί 10-20 λεπτά. Η κατανάλωση του καυσίμου ενδέχεται να αυξηθεί προσωρινά, όσο διαρκεί η "ανανέωση" του φίλτρου.

#### **Όταν διανύετε κοντινές αποστάσεις με χαμηλή ταχύτητα με βενζινοκίνητο αυτοκίνητο**

Η ικανότητα του συστήματος εκπομπών καυσαερίων βενζίνης επηρεάζεται από τον τρόπο που οδηγείτε το αυτοκίνητο. Η οδήγηση σε διάφορες αποστάσεις και σε διάφορες ταχύτητες είναι σημαντική, για να επιτευχθούν επιδόσεις, που είναι όσο το δυνατό πιο αποδοτικές ενεργειακά.

Η οδήγηση σε μικρές αποστάσεις με χαμηλή ταχύτητα (ή σε χαμηλές θερμοκρασίες) συχνά, κατά τις οποίες ο κινητήρας δεν ανέρχεται στην κανονική θερμοκρασία λειτουργίας του, μπορεί να οδηγήσει σε προβλήματα τα οποία τελικά μπορούν να προκαλέσουν βλάβη και να ενεργοποιήσουν ένα μήνυμα προειδοποίησης. Αν το όχημα οδηγείται κυρίως σε κίνηση στην πόλη, είναι σημαντικό να οδηγείτε τακτικά σε υψηλότερες ταχύτητες για να μπορέσει να πραγματοποιηθεί η "ανανέωση" του συστήματος εκπομπών καυσαερίων.

- Το αυτοκίνητο πρέπει να οδηγηθεί σε αυτοκινητοδρόμους με ταχύτητα πάνω από 70 km/h (44 mph) ανάμεσα σε κάθε ανεφοδιασμό.

Το περιεχόμενο του παρόντος εγχειριδίου αντιπροσωπεύει την κατάσταση του εγχειριδίου χρήσης κατά τη στιγμή της εκτύπωσης και ενδέχεται να μην είναι απόλυτα έγκυρο σε μελλοντικές περιπτώσεις. Για περισσότερες πληροφορίες, ανατρέξτε στην πρώτη σελίδα για να δείτε ολόκληρη τη δήλωση αποποίησης ευθύνης.

[1] Ισχύει για συγκεκριμένες εκδόσεις.

---

## 12.12. Ηλεκτροκίνηση και φόρτιση

### 12.12.1. Φόρτιση της υβριδικής μπαταρίας

#### 12.12.1.1. Κατάσταση φόρτισης στην οθόνη του οδηγού

Στην οθόνη του οδηγού εμφανίζεται η κατάσταση φόρτισης τόσο με εικόνα όσο και κείμενο. Οι πληροφορίες εμφανίζονται όσο η οθόνη του οδηγού βρίσκεται σε λειτουργία.

Χρώμα	Κατάσταση	Ερμηνεία
Πράσινο παλλόμενο φως	Το πλαίσιο της οθόνης οδηγού φωτίζεται με πράσινο παλλόμενο φως.	Η φόρτιση συνεχίζεται και εμφανίζεται κατά προσέγγιση η ώρα που υπολογίζεται ότι η υβριδική μπαταρία θα έχει φορτιστεί πλήρως.
Πράσινη	Το πλαίσιο της οθόνης οδηγού φωτίζεται με πράσινο σταθερό φως.	Η μπαταρία είναι πλήρως φορτισμένη.
Κόκκινη	Το πλαίσιο της οθόνης οδηγού φωτίζεται με σταθερό κόκκινο φως.	Έχει σημειωθεί κάποια βλάβη. Ελέγξτε τη σύνδεση του καλωδίου φόρτισης στην υποδοχή φόρτισης του αυτοκινήτου και την πηγή ηλεκτρικής τροφοδοσίας. Στη συνέχεια επανεκκινήστε τη φόρτιση ακολουθώντας τα παρακάτω βήματα: <ol style="list-style-type: none"><li>1. Αποσυνδέστε το καλώδιο φόρτισης από την υποδοχή φόρτισης.</li><li>2. Περιμένετε λίγο.</li><li>3. Συνδέστε το καλώδιο φόρτισης ξανά στην υποδοχή φόρτισης.</li><li>4. Αν το μήνυμα παραμένει – απευθυνθείτε στον επίσημο διανομέα Volvo της περιοχής σας.</li></ol>
Μπλε	Το πλαίσιο της οθόνης οδηγού φωτίζεται με μπλε σταθερό φως.	Η προγραμματισμένη φόρτιση είναι ενεργοποιημένη.
Κίτρινη	Το πλαίσιο της οθόνης οδηγού φωτίζεται με κίτρινο σταθερό φως.	Αναμονή έναρξης της φόρτισης ή παύση φόρτισης.

#### Σημείωση

Αν η οθόνη του οδηγού δεν χρησιμοποιηθεί για λίγη ώρα, η φωτεινότητά της μειώνεται. Μπορείτε να την επανενεργοποιήσετε με έναν από τους εξής τρόπους:

- ανοίξτε μια από τις πόρτες
- επιλέξτε τη θέση ανάφλεξης I γυρίζοντας τον διακόπτη START δεξιόστροφα και αφήστε τον.

Διαβάστε περισσότερα στην ενότητα για την οθόνη του οδηγού.

#### 12.12.1.2. Κατάσταση φόρτισης στην υποδοχή φόρτισης του αυτοκινήτου

Το περιεχόμενο του παρόντος εγχειριδίου αντιπροσωπεύει την κατάσταση του εγχειριδίου χρήσης κατά τη στιγμή της εκτύπωσης και ενδέχεται να μην είναι απόλυτα έγκυρο σε μελλοντικές περιπτώσεις. Για περισσότερες πληροφορίες, ανατρέξτε στην πρώτη σελίδα για να δείτε ολόκληρη τη δήλωση αποποίησης ευθύνης.



Η λυχνία LED στην υποδοχή φόρτισης του αυτοκινήτου δείχνει την τρέχουσα κατάσταση της φόρτισης που βρίσκεται σε εξέλιξη. Στον παρακάτω πίνακα επεξηγούνται οι διαφορετικές αποχρώσεις της λυχνίας LED.

Φωτισμός λυχνιών LED	Ερμηνεία
Λευκή	Φωτισμός καλωσορίσματος
Κίτρινη	Λειτουργία αναμονής <sup>[1]</sup> - αναμονή για να αρχίσει η φόρτιση.
Αναβοσβήνει με πράσινο χρώμα	Φόρτιση σε εξέλιξη <sup>[2]</sup> .
Πράσινη	Η φόρτιση ολοκληρώθηκε <sup>[3]</sup> .
Κόκκινη	Έχει σημειωθεί κάποια βλάβη. Ελέγξτε τη σύνδεση του καλωδίου φόρτισης στην υποδοχή φόρτισης του αυτοκινήτου και την πηγή ηλεκτρικής τροφοδοσίας. Στη συνέχεια επανεκκινήστε τη φόρτιση ακολουθώντας τα παρακάτω βήματα: <ol style="list-style-type: none"><li>1. Αποσυνδέστε το καλώδιο φόρτισης από την υποδοχή φόρτισης.</li><li>2. Περιμένετε λίγο.</li><li>3. Συνδέστε το καλώδιο φόρτισης ξανά στην υποδοχή φόρτισης.</li><li>4. Αν το μήνυμα παραμένει – απευθυνθείτε στον επίσημο διανομέα Volvo της περιοχής σας.</li></ol>
Μίτλε	Η προγραμματισμένη φόρτιση είναι ενεργοποιημένη.

[1] Π.χ. όταν η φόρτιση έχει διακοπεί και η λαβή του καλωδίου φόρτισης έχει απασφαλίσει.

[2] Όσο πιο αργά αναβοσβήνουν, τόσο πλησιάζει η πλήρης φόρτιση.

[3] Σβήνει μετά από λίγο.

## 12.12.1.3. Γενικές πληροφορίες για το καλώδιο φόρτισης\*

Χρησιμοποιείτε καλώδιο mode 3 για τη φόρτιση σε σταθμό φόρτισης. Ορισμένοι σταθμοί φόρτισης διαθέτουν σταθερό καλώδιο φόρτισης που μπορείτε να χρησιμοποιήσετε αντί αυτού.

### Σημείωση

Οι πληροφορίες σε αυτή την ενότητα αφορούν μόνο στη φόρτιση με καλώδιο φόρτισης mode 3 ή σε σταθμό φόρτισης με σταθερό καλώδιο φόρτισης.

### Προειδοποίηση

Χρησιμοποιείτε μόνο το καλώδιο φόρτισης που παρέχεται με το όχημά σας ή ανταλλακτικό καλώδιο που έχετε αγοράσει από το Επίσημο Δίκτυο της Volvo.

### Φόρτιση με σταθερό καλώδιο φόρτισης Mode 3<sup>[1]</sup>

Σε ορισμένες τοποθεσίες, όταν το καλώδιο φόρτισης εγκαθίσταται στον σταθμό φόρτισης, συνδέεται στο κύριο ηλεκτρικό δίκτυο. Για τον λόγο αυτό, χρησιμοποιείτε το καλώδιο φόρτισης του σταθμού και ακολουθήστε τις οδηγίες στον σταθμό φόρτισης.

Το περιεχόμενο του παρόντος εγχειριδίου αντιπροσωπεύει την κατάσταση του εγχειριδίου χρήσης κατά τη στιγμή της εκτύπωσης και ενδέχεται να μην είναι απόλυτα έγκυρο σε μελλοντικές περιπτώσεις. Για περισσότερες πληροφορίες, ανατρέξτε στην πρώτη σελίδα για να δείτε ολόκληρη τη δήλωση αποποίησης ευθύνης.

## Προδιαγραφές, καλώδιο φόρτισης

Θερμοκρασία περιβάλλοντος

-32 °C έως 50 °C(-25 °F έως 122 °F)

### Προειδοποίηση

- Τα παιδιά πρέπει να βρίσκονται υπό επίβλεψη όταν είναι κοντά σε συνδεδεμένο καλώδιο φόρτισης.
- Το καλώδιο φόρτισης διαρρέεται από υψηλή τάση. Η επαφή με υψηλή τάση μπορεί να προκαλέσει θάνατο ή σοβαρό τραυματισμό.
- Μη χρησιμοποιείτε το καλώδιο φόρτισης, αν έχει υποστεί οποιαδήποτε ζημιά. Εάν το καλώδιο φόρτισης έχει υποστεί ζημιά ή δεν λειτουργεί, πρέπει να επισκευαστεί μόνο σε συνεργείο - συνιστάται να απευθυνθείτε σε ένα εξουσιοδοτημένο συνεργείο της Volvo.
- Τοποθετείτε πάντοτε το καλώδιο φόρτισης έτσι, ώστε να μην υπάρχει κίνδυνος κάποιος να το πατήσει ή να σκοντάψει σε αυτό ή να υποστεί άλλου είδους ζημιά, ή να προκληθεί τραυματισμός.
- Μη συνδέετε αντάπτορα, έναν ή περισσότερους, ανάμεσα στο καλώδιο φόρτισης και το αυτοκίνητο.

Ανατρέξτε επίσης στις οδηγίες του κατασκευαστή για τη χρήση του καλωδίου φόρτισης και των εξαρτημάτων του.

### Σημαντικό

Πρέπει πάντοτε να σταματάτε τη φόρτιση πριν αποσυνδέσετε το καλώδιο φόρτισης από την υποδοχή φόρτισης του αυτοκινήτου και έπειτα από τον σταθμό φόρτισης.

### Σημαντικό

Καθαρίστε το καλώδιο φόρτισης με ένα καθαρό πανί, το οποίο έχετε διαβρέξει με νερό ή ήπιο καθαριστικό. Μη χρησιμοποιείτε χημικά ή διαλυτικά.

### Προειδοποίηση

Το καλώδιο φόρτισης και τα σχετικά μέρη δεν πρέπει να εμβαπτίζονται σε νερό.

\* Προαιρετικός εξοπλισμός/αξεσουάρ.

<sup>[1]</sup> Ευρωπαϊκό πρότυπο - EN 61851-1.

## 12.12.1.4. Διακόπτης γείωσης στο καλώδιο φόρτισης\*

Η μονάδα ελέγχου<sup>[1]</sup> του καλωδίου φόρτισης διαθέτει έναν ενσωματωμένο διακόπτη γείωσης, ο οποίος προστατεύει το αυτοκίνητο και τον χρήστη από ηλεκτροπληξία που μπορεί να προκληθεί από βλάβες του

Το περιεχόμενο του παρόντος εγχειριδίου αντιπροσωπεύει την κατάσταση του εγχειριδίου χρήσης κατά τη στιγμή της εκτύπωσης και ενδέχεται να μην είναι απόλυτα έγκυρο σε μελλοντικές περιπτώσεις. Για περισσότερες πληροφορίες, ανατρέξτε στην πρώτη σελίδα για να δείτε ολόκληρη τη δήλωση αποποίησης ευθύνης.

συστήματος.

**⚠ Προειδοποίηση**

Η φόρτιση του αυτοκινήτου πρέπει να πραγματοποιείται σε εγκεκριμένες, γειωμένες επίτοιχες πρίζες. Αν η τάση του ηλεκτρικού κυκλώματος ή της πρίζας δεν είναι γνωστή, απευθυνθείτε σε έναν επαγγελματία ηλεκτρολόγο για να ελέγξει την τάση του ηλεκτρικού κυκλώματος. Αν χρησιμοποιηθεί επίπεδο φόρτισης που υπερβαίνει την τάση του ηλεκτρικού κυκλώματος ή της πρίζας, μπορεί να προκληθεί φωτιά ή ζημιά στο ηλεκτρικό κύκλωμα.

**⚠ Προειδοποίηση**

- Ο διακόπτης γείωσης του καλωδίου φόρτισης συμβάλλει στην προστασία του συστήματος φόρτισης του αυτοκινήτου, αλλά δεν μπορεί να εγγυηθεί ότι δεν παρατηρηθεί υπερφόρτωση.

**⚠ Σημαντικό**

Ο διακόπτης γείωσης δεν προστατεύει την επίτοιχη πρίζα/ηλεκτρική εγκατάσταση.



Λυχνία LED μονάδας ελέγχου <sup>[2]</sup>.

**1** Λυχνία LED

Αν ο ενσωματωμένος διακόπτης γείωσης της μονάδας ελέγχου ενεργοποιηθεί, τότε η λυχνία LED ανάβει σταθερά με κόκκινο χρώμα - ελέγξτε την επίτοιχη πρίζα. Ζητήστε από έναν επαγγελματία ηλεκτρολόγο να ελέγξει την πρίζα ή δοκιμάστε να χρησιμοποιήσετε άλλη πρίζα.

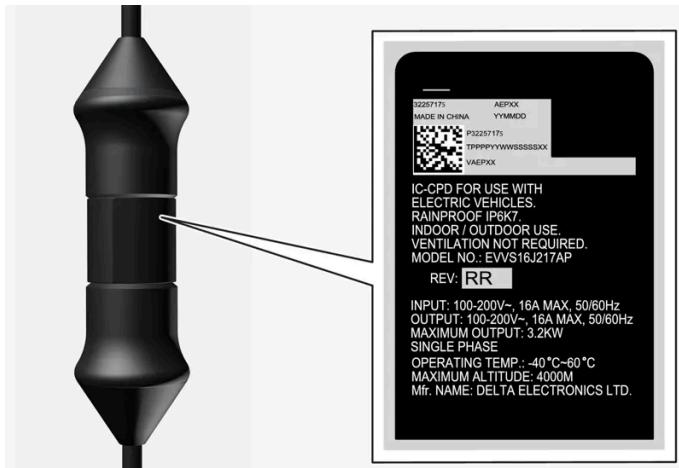

#### ! Σημαντικό

- Ελέγξτε το αμπεράζ της πρίζας.
- Όταν έχετε συνδέσει άλλον ηλεκτρονικό εξοπλισμό στο ίδιο κύκλωμα ασφάλειας, πρέπει να τον αποσυνδέσετε αν υπερβαίνει το συνολικό φορτίο.
- Μη συνδέσετε το καλώδιο φόρτισης, αν η πρίζα έχει υποστεί ζημιά, έχει φθαρεί ή είναι ελαττωματική.

\* Προαιρετικός εξοπλισμός/αξεσουάρ.

[1] Αφορά στη φόρτιση με καλώδιο φόρτισης mode 2.

[2] LED (Light Emitting Diode)

## 12.12.1.5. Κατάσταση φόρτισης στη μονάδα ελέγχου του καλωδίου φόρτισης\*

Η λυχνία LED στη μονάδα ελέγχου του καλώδιου φόρτισης δείχνει την κατάσταση της φόρτισης που βρίσκεται σε εξέλιξη, καθώς και την κατάσταση μετά την ολοκλήρωση της φόρτισης [1].



Λυχνία LED μονάδας ελέγχου [2].

## 1 Λυχνία LED

### ! Σημαντικό

Βεβαιωθείτε ότι ο χειρισμός του καλώδιου φόρτισης γίνεται σύμφωνα με τις συστάσεις και τις οδηγίες, διαβάζοντας τις συνοδευτικές οδηγίες.

LED	Κατάσταση	Ερμηνεία	Συνιστώμενη ενέργεια
Σβηστή	Η φόρτιση δεν είναι εφικτή.	Δεν υπάρχει ηλεκτρική τροφοδοσία προς το καλώδιο φόρτισης.	<ol style="list-style-type: none"> <li>1. Αποσυνδέστε το καλώδιο φόρτισης από την επίτοιχη πρίζα.</li> <li>2. Συνδέστε το καλώδιο φόρτισης ξανά στην επίτοιχη πρίζα ή χρησιμοποιήστε άλλη επίτοιχη πρίζα.</li> <li>3. Αν το μήνυμα παραμένει – απευθυνθείτε στον επίσημο διανομέα Volvo της περιοχής σας.</li> </ol>
Λευκό φως	Η φόρτιση είναι εφικτή.	Το καλώδιο φόρτισης είναι έτοιμο να συνδεθεί στο αυτοκίνητο.	<p>Αν η λυχνία LED ανάβει με λευκό χρώμα αλλά η φόρτιση δεν είναι εφικτή:</p> <ol style="list-style-type: none"> <li>1. Αποσυνδέστε το καλώδιο φόρτισης από την υποδοχή φόρτισης.</li> <li>2. Συνδέστε το καλώδιο φόρτισης ξανά στην υποδοχή φόρτισης.</li> <li>3. Αν η ενδεικτική λυχνία δεν αρχίσει να αναβοσβήνει με λευκό χρώμα εντός 10 δευτερολέπτων περίπου – πρώτα αποσυνδέστε το καλώδιο φόρτισης από την υποδοχή φόρτισης και ύστερα από την επίτοιχη πρίζα.</li> <li>4. Συνδέστε ξανά το καλώδιο φόρτισης στην επίτοιχη πρίζα και στη συνέχεια στην υποδοχή φόρτισης στο αυτοκίνητο.</li> <li>5. Αν το μήνυμα παραμένει – απευθυνθείτε στον επίσημο διανομέα Volvo της περιοχής σας.</li> </ol>
Αναβοσβήνει με λευκό χρώμα	Φόρτιση σε εξέλιξη.	Το ηλεκτρονικό σύστημα του αυτοκινήτου έχει αρχίσει τη φόρτιση Φόρτιση σε εξέλιξη.	Περιμένετε μέχρι το αυτοκίνητο να φορτιστεί εντελώς.
Ανάβει με κόκκινο χρώμα	Η φόρτιση δεν είναι εφικτή.	Προσωρινή βλάβη.	<ol style="list-style-type: none"> <li>1. Αποσυνδέστε το καλώδιο φόρτισης από την υποδοχή φόρτισης.</li> <li>2. Περιμένετε λίγο.</li> <li>3. Συνδέστε το καλώδιο φόρτισης ξανά στην υποδοχή φόρτισης.</li> <li>4. Αν το μήνυμα παραμένει – απευθυνθείτε στον επίσημο διανομέα Volvo της περιοχής σας.</li> </ol>

Το περιεχόμενο του παρόντος εγχειριδίου αντιπροσωπεύει την κατάσταση του εγχειριδίου χρήσης κατά τη στιγμή της εκτύπωσης και ενδέχεται να μην είναι απόλυτα έγκυρο σε μελλοντικές περιπτώσεις. Για περισσότερες πληροφορίες, ανατρέξτε στην πρώτη σελίδα για να δείτε ολόκληρη τη δήλωση αποποίησης ευθύνης.

LED	Κατάσταση	Ερμηνεία	Συνιστώμενη ενέργεια
Αναβοσβήνει με κόκκινο χρώμα	Η φόρτιση δεν είναι εφικτή.	Σοβαρή βλάβη.	<ol style="list-style-type: none"> <li>1. Αποσυνδέστε το καλώδιο φόρτισης από την υποδοχή φόρτισης και ύστερα από την επίτοιχη πρίζα.</li> <li>2. Περιμένετε λίγο.</li> <li>3. Συνδέστε ξανά το καλώδιο φόρτισης στην επίτοιχη πρίζα και στη συνέχεια στην υποδοχή φόρτισης στο αυτοκίνητο.</li> <li>4. Αν το μήνυμα παραμένει – απευθυνθείτε στον επίσημο διανομέα Volvo της περιοχής σας.</li> </ol>

\* Προαιρετικός εξοπλισμός/αξεσουάρ.

[1] Αφορά στη φόρτιση με καλώδιο φόρτισης mode 2.

[2] LED (Light Emitting Diode)

## 12.12.1.6. Επιτήρηση θερμοκρασίας καλωδίου φόρτισης\*

Προκειμένου η υβριδική μπαταρία του αυτοκινήτου να φορτίζεται με ασφάλεια κάθε φορά<sup>[1]</sup>, η μονάδα ελέγχου για το καλώδιο φόρτισης και το βύσμα διαθέτει ενσωματωμένες συσκευές παρακολούθησης για τη θερμοκρασία.

Η παρακολούθηση θερμοκρασίας πραγματοποιείται στη μονάδα ελέγχου και το φιν.

### Παρακολούθηση στη μονάδα ελέγχου

Η φόρτιση απενεργοποιείται αν η θερμοκρασία της μονάδας ελέγχου είναι πολύ υψηλή. Αυτό συμβαίνει για να προστατευτεί το ηλεκτρονικό σύστημα. Αυτό μπορεί να συμβεί όταν για παράδειγμα επικρατούν υψηλές εξωτερικές θερμοκρασίες ή όταν η μονάδα ελέγχου εκτίθεται άμεσα σε δυνατό ηλιακό φως.

### Παρακολούθηση στο φιν

Η ένταση του ρεύματος φόρτισης μειώνεται αν η θερμοκρασία στο φιν είναι πολύ υψηλή. Αν η θερμοκρασία υπερβεί ένα κρίσιμο επίπεδο, η φόρτιση διακόπτεται εντελώς.

#### Προειδοποίηση

Η παρακολούθηση θερμοκρασίας του καλωδίου φόρτισης συμβάλλει στην προστασία του συστήματος φόρτισης του αυτοκινήτου, αλλά δεν μπορεί να εγγυηθεί ότι δεν θα παρατηρηθεί ποτέ υπερθέρμανση.

#### Σημαντικό

Εάν το σύστημα παρακολούθησης θερμοκρασίας μειώσει αυτόματα την ένταση του ρεύματος φόρτισης επανειλημμένα και η φόρτιση διακοπεί, η αιτία της υπερθέρμανσης πρέπει να διερευνηθεί και να αποκατασταθεί.

 **Σημαντικό**

Αποφύγετε την άμεση έκθεση της μονάδας ελέγχου και της φίσας της στο φως του ήλιου. Διαφορετικά, η προστασία υπερθέρμανσης της φίσας μπορεί να υποβαθμίσει ή να διακόψει η φόρτιση του αυτοκινήτου.

 **Σημαντικό**

Αν η φόρτιση διακόπτεται ακούσια, πρέπει να ελεγχθεί τόσο το καλώδιο φόρτισης όσο και το σύστημα φόρτισης του αυτοκινήτου από έναν καταρτισμένο τεχνικό της Volvo. Η επίτοιχη πρίζα πρέπει επίσης να ελεγχθεί από επαγγελματία ηλεκτρολόγο.

\* Προαιρετικός εξοπλισμός/αξεσουάρ.

[1] Αφορά στη φόρτιση με καλώδιο φόρτισης mode 2.

---

## 12.12.1.7. Φόρτιση υβριδικού αυτοκινήτου σε επίτοιχη πρίζα

Το αυτοκίνητο μπορεί να φορτιστεί σε επίτοιχη πρίζα αν δεν υπάρχουν άλλες επιλογές φόρτισης.

 **Σημείωση**

Οι πληροφορίες σε αυτή την ενότητα αφορούν στη φόρτιση σε επίτοιχη πρίζα με καλώδιο φόρτισης mode 2.

## Καλώδιο φόρτισης (mode 2) <sup>[1]</sup>

Κατά τη φόρτιση σε επίτοιχη πρίζα, χρησιμοποιείτε καλώδιο φόρτισης με μονάδα ελέγχου που μπορεί να περιορίσει το αμπεράζ (mode 2).

### Σημείωση

Η Volvo συνιστά τη χρήση καλωδίου φόρτισης σύμφωνα με το IEC 62196 και IEC 61851 που υποστηρίζει την παρακολούθηση θερμοκρασίας.

### Προειδοποίηση

Χρησιμοποιείτε μόνο το καλώδιο φόρτισης που παρέχεται με το όχημά σας ή ανταλλακτικό καλώδιο που έχετε αγοράσει από το Επίσημο Δίκτυο της Volvo.

### Προειδοποίηση

Το καλώδιο φόρτισης και τα σχετικά μέρη δεν πρέπει να εμβαπτίζονται σε νερό.

### Προειδοποίηση

- Το καλώδιο φόρτισης διαθέτει έναν ενσωματωμένο αυτόματο διακόπτη. Η φόρτιση πρέπει να πραγματοποιείται μόνο σε γειωμένες και εγκεκριμένες πρίζες.
- Τα παιδιά πρέπει να βρίσκονται υπό επίβλεψη όταν είναι κοντά σε συνδεδεμένο καλώδιο φόρτισης.
- Το καλώδιο φόρτισης διαρρέεται από υψηλή τάση. Η επαφή με υψηλή τάση μπορεί να προκαλέσει θάνατο ή σοβαρό τραυματισμό.
- Μη χρησιμοποιείτε το καλώδιο φόρτισης, αν έχει υποστεί οποιαδήποτε ζημιά. Εάν το καλώδιο φόρτισης έχει υποστεί ζημιά ή δεν λειτουργεί, πρέπει να επισκευαστεί μόνο σε συνεργείο - συνιστάται να απευθυνθείτε σε ένα εξουσιοδοτημένο συνεργείο της Volvo.
- Τοποθετείτε πάντοτε το καλώδιο φόρτισης έτσι, ώστε να μην υπάρχει κίνδυνος κάποιος να το πατήσει ή να σκοντάψει σε αυτό ή να υποστεί άλλου είδους ζημιά, ή να προκληθεί τραυματισμός.
- Αποσυνδέστε τον φορτιστή από την πρίζα στον τοίχο, πριν τον καθαρίσετε.
- Ποτέ μη συνδέετε το καλώδιο φόρτισης σε μπαλαντέζα ή σε πολύπριζο.
- Μη χρησιμοποιείτε έναν ή περισσότερους αντάπτορες ανάμεσα στο καλώδιο φόρτισης και τον ρευματοδότη.
- Μη συνδέετε αντάπτορα, έναν ή περισσότερους, ανάμεσα στο καλώδιο φόρτισης και το αυτοκίνητο.
- Μη χρησιμοποιείτε εξωτερικό χρονοδιακόπτη ανάμεσα στο καλώδιο φόρτισης και τον ρευματοδότη.

Ανατρέξτε επίσης στις οδηγίες του κατασκευαστή για τη χρήση του καλωδίου φόρτισης και των εξαρτημάτων του.

## Έναρξη φόρτισης

Συνδέστε το καλώδιο φόρτισης σε πρίζα 230 V <sup>[2]</sup>. Ανοίξτε το καπάκι φόρτισης και αφαιρέστε το κάλυμμα της υποδοχής φόρτισης. Λάβετε υπόψη σας ότι το αυτοκίνητο πρέπει να έχει τεθεί εκτός λειτουργίας, πριν από τη φόρτιση. Αφαιρέστε το προστατευτικό κάλυμμα της λαβής φόρτισης και στη συνέχεια πιέστε τη λαβή μέχρι μέσα στην υποδοχή για το αυτοκίνητο. Το περιεχόμενο του παρόντος εγχειριδίου αντιπροσωπεύει την κατάσταση του εγχειριδίου χρήσης κατά τη στιγμή της εκτύπωσης και ενδέχεται να μην είναι απόλυτα έγκυρο σε μελλοντικές περιπτώσεις. Για περισσότερες πληροφορίες, ανατρέξτε στην πρώτη σελίδα για να δείτε ολόκληρη τη δήλωση αποποίησης ευθύνης.



Το φικ-λαβή του καλωδίου φόρτισης κουμπώνει/ασφαλίζει και η φόρτιση αρχίζει εντός 5 δευτερολέπτων.

 **Σημείωση**

Διαβάστε περισσότερα πώς αρχίζει η φόρτιση στην ενότητα Φόρτιση υβριδικών αυτοκινήτων.

 **Σημαντικό**

Αν η ασφάλεια της επίτοιχης πρίζας έχει πολύ χαμηλό αμπεράζ, μπορεί να καεί όσο το αυτοκίνητο φορτίζει. Απευθυνθείτε σε έναν ειδικευμένο ηλεκτρολόγο για να εξετάσετε επιπλέον μέτρα.

 **Προειδοποίηση**

- Η υβριδική μπαταρία πρέπει να φορτίζεται μόνο με τη μέγιστη επιτρεπόμενη ένταση ρεύματος ή χαμηλότερη, σύμφωνα με τις ισχύουσες συστάσεις κάθε χώρας για τη φόρτιση από επίτοιχες πρίζες/φικς.
- Η φόρτιση της υβριδικής μπαταρίας πρέπει να πραγματοποιείται μόνο από εγκεκριμένες και γειωμένες επίτοιχες πρίζες.
- Αποφύγετε τις πρίζες με εμφανή φθορά, ελαττώματα ή ζημιά διότι μπορεί να προκληθεί ζημιά από φωτιά ή/και τραυματισμός αν χρησιμοποιηθούν.

 **Σημαντικό**

Ποτέ μη συνδέετε το καλώδιο φόρτισης όταν υπάρχει κίνδυνος ηλεκτρικής καταιγίδας ή αστραπών.

## Ολοκλήρωση φόρτισης

Για να ολοκληρωθεί η φόρτιση, ξεκλειδώστε το αυτοκίνητο, αποσυνδέστε το καλώδιο φόρτισης από την υποδοχή φόρτισης του αυτοκινήτου και στη συνέχεια από την πρίζα 230 V<sup>[2]</sup>.

 **Σημείωση**

Διαβάστε περισσότερα πώς τερματίζεται η φόρτιση στην ενότητα Τερματισμός φόρτισης υβριδικών αυτοκινήτων.

 **Σημαντικό**

Για να αποσυνδέσετε το καλώδιο φόρτισης από την υποδοχή φόρτισης του αυτοκινήτου, το αυτοκίνητο πρέπει να είναι ξεκλειδωτό. Αυτό πρέπει να γίνει ακόμη κι αν οι πόρτες στο αυτοκίνητο έχουν ήδη ξεκλειδωθεί.

Αν το αυτοκίνητο δεν ξεκλειδωθεί, μπορεί να προκληθεί ζημιά στο καλώδιο φόρτισης ή στο σύστημα.

**!** Σημαντικό

- Ποτέ μην αποσυνδέετε το καλώδιο φόρτισης από την επίτοιχη πρίζα ενώ η φόρτιση βρίσκεται σε εξέλιξη – σε αυτή την περίπτωση υπάρχει κίνδυνος η επίτοιχη πρίζα να υποστεί ζημιά.
- Λάβετε υπόψη σας ότι πρέπει να αποσυνδέσετε το καλώδιο φόρτισης από την υποδοχή φόρτισης του αυτοκινήτου πριν το αποσυνδέσετε από την επίτοιχη πρίζα, εν μέρει για να αποφευχθεί η ζημιά στο σύστημα και εν μέρει για να μη σταματήσει η φόρτιση ακούσια.

## Ασφάλεια

Φόρτιση υβριδικού αυτοκινήτου σε επίτοιχη πρίζα συνεπάγεται υψηλό φορτίο στην ασφάλεια.

**!** Σημαντικό

Βεβαιωθείτε ότι η επίτοιχη πρίζα μπορεί να φέρει το συγκεκριμένο αμπεράζ για το καλώδιο φόρτισης.

Συνήθως, σε ένα κύκλωμα ασφάλειας συμπεριλαμβάνονται αρκετές συσκευές κατανάλωσης ρεύματος 230 V, που σημαίνει ότι στην ίδια ασφάλεια αντιστοιχούν πρόσθετες συσκευές κατανάλωσης ρεύματος (π.χ. φωτισμός, ηλεκτρική σκούπα, ηλεκτρικό δράπανο, κ.λπ.).

**!** Σημαντικό

Βεβαιωθείτε ότι η παροχή ισχύος της πρίζας 230 V επαρκεί για τη φόρτιση ηλεκτρικών οχημάτων – αν δεν είστε βέβαιοι, η πρίζα πρέπει να ελεγχθεί από επαγγελματία ηλεκτρολόγο.

<sup>[1]</sup> Ανάλογα με τη χώρα, το συνοδευτικό καλώδιο φόρτισης μπορεί να είναι προαιρετικό.

<sup>[2]</sup> Η τάση στην πρίζα μπορεί να διαφέρει ανάλογα με την αγορά.

## 12.12.1.8. Φόρτιση υβριδικού αυτοκινήτου

Φορτίστε το αυτοκίνητο σε σταθμό φόρτισης στο σπίτι ή σε δημόσιο σταθμό φόρτισης <sup>[1]</sup>.

### Έναρξη φόρτισης

- 1 Αποσυνδέστε το καλώδιο φόρτισης από την ειδική υποδοχή του σταθμού φόρτισης ή αφαιρέστε το.
- 2 Συνδέστε το καλώδιο φόρτισης στον σταθμό φόρτισης. Αν ο σταθμός φόρτισης διαθέτει σταθερό καλώδιο φόρτισης, μεταβείτε απευθείας στο βήμα 3.

**!** Σημαντικό

Συνιστάται να μη συνδέετε το καλώδιο φόρτισης όταν υπάρχει κίνδυνος ηλεκτρικής καταιγίδας ή αστραπών.

3

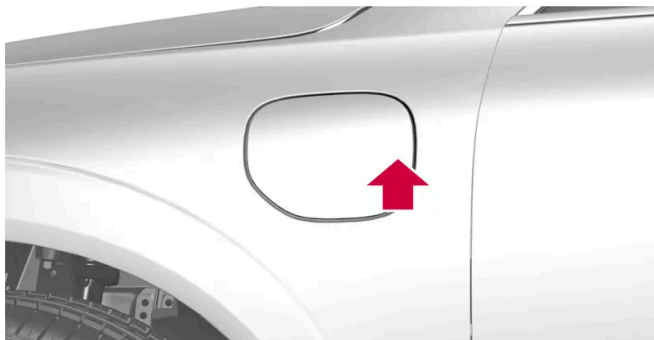

Πιέστε το πίσω τμήμα του καλύμματος για να ανοίξει το πορτάκι φόρτισης και ανοίξτε το κάλυμμα για την υποδοχή φόρτισης <sup>[2]</sup>.

4



Αφαιρέστε το προστατευτικό κάλυμμα της λαβής φόρτισης και πιέστε τη λαβή μέχρι φόρτισης μέσα στην υποδοχή για το αυτοκίνητο.

**!** Σημαντικό

Για να αποφευχθεί τυχόν ζημιά στη βαφή, π.χ. σε δυνατό αέρα, τοποθετήστε το προστατευτικό κάλυμμα της λαβής φόρτισης έτσι, ώστε να μην ακουμπά στο αυτοκίνητο.

5 Το φισ-λαβή του καλωδίου φόρτισης κουμπώνει/ασφαλίζει και η φόρτιση αρχίζει εντός 5 δευτερολέπτων.

➤ Όταν η φόρτιση αρχίσει, η λυχνία LED στην υποδοχή φόρτισης αναβοσβήνει με πράσινο χρώμα.

Στην οθόνη του οδηγού εμφανίζεται ο υπόλοιπος χρόνος φόρτισης ή αν η φόρτιση δεν λειτουργεί όπως θα έπρεπε.

Οι υδρατμοί που δημιουργούνται από το σύστημα κλιματισμού μπορεί να στάζουν κάτω από το αυτοκίνητο κατά τη φόρτιση. Αυτό είναι φυσιολογικό και παρατηρείται λόγω της ψύξης της υβριδικής μπαταρίας.

### Προειδοποίηση

- Τα παιδιά πρέπει να βρίσκονται υπό επίβλεψη όταν είναι κοντά σε συνδεδεμένο καλώδιο φόρτισης.
- Το καλώδιο φόρτισης διαρρέεται από υψηλή τάση. Η επαφή με υψηλή τάση μπορεί να προκαλέσει θάνατο ή σοβαρό τραυματισμό.
- Μη χρησιμοποιείτε το καλώδιο φόρτισης, αν έχει υποστεί οποιαδήποτε ζημιά. Εάν το καλώδιο φόρτισης έχει υποστεί ζημιά ή δεν λειτουργεί, πρέπει να επισκευαστεί μόνο σε συνεργείο - συνιστάται να απευθυνθείτε σε ένα εξουσιοδοτημένο συνεργείο της Volvo.
- Τοποθετείτε πάντοτε το καλώδιο φόρτισης έτσι, ώστε να μην υπάρχει κίνδυνος κάποιος να το πατήσει ή να σκοντάψει σε αυτό ή να υποστεί άλλου είδους ζημιά, ή να προκληθεί τραυματισμός.
- Μη συνδέετε ανάπτορα, έναν ή περισσότερους, ανάμεσα στο καλώδιο φόρτισης και το αυτοκίνητο.

Ανατρέξτε επίσης στις οδηγίες του κατασκευαστή για τη χρήση του καλωδίου φόρτισης και των εξαρτημάτων του.

### Σημαντικό

Μην πλένετε το αυτοκίνητο όταν το καλώδιο φόρτισης είναι συνδεδεμένο ή όταν είναι ανοικτό το πορτάκι φόρτισης.

Πινακίδα στην εσωτερική πλευρά στο πορτάκι της υποδοχής φόρτισης



Μπορείτε να βρείτε τους κωδικούς που πληρούν το πρότυπο EN 17186 στην εσωτερική πλευρά στο πορτάκι φόρτισης.

<sup>[1]</sup> Αφορά στη φόρτιση με καλώδιο φόρτισης mode-3 ή σε σταθμό φόρτισης με σταθερό καλώδιο φόρτισης.

<sup>[2]</sup> Η εικόνα είναι απλοποιημένη - τα εξαρτήματα μπορεί να διαφέρουν ανάλογα με το μοντέλο.

## 12.12.1.9. Τερματισμός φόρτισης υβριδικού αυτοκινήτου

Για να τερματιστεί η φόρτιση <sup>[1]</sup>, ξεκλειδώστε το αυτοκίνητο, αποσυνδέστε το καλώδιο φόρτισης από την υποδοχή φόρτισης του αυτοκινήτου και στη συνέχεια από τον σταθμό φόρτισης.

Το περιεχόμενο του παρόντος εγχειριδίου αντιπροσωπεύει την κατάσταση του εγχειριδίου χρήσης κατά τη στιγμή της εκτύπωσης και ενδέχεται να μην είναι απόλυτα έγκυρο σε μελλοντικές περιπτώσεις. Για περισσότερες πληροφορίες, ανατρέξτε στην πρώτη σελίδα για να δείτε ολόκληρη τη δήλωση αποποίησης ευθύνης.

- 1 Ξεκλειδώστε το αυτοκίνητο <sup>[2]</sup>. Η φόρτιση τερματίζεται και η λαβή του καλώδιου φόρτισης που έχει ασφαλίσει απασφαλίζεται/ξεκλειδώνει.

**!** Σημαντικό

Πρέπει πάντοτε να σταματάτε τη φόρτιση πριν αποσυνδέσετε το καλώδιο φόρτισης από την υποδοχή φόρτισης του αυτοκινήτου και έπειτα από τον σταθμό φόρτισης.

2

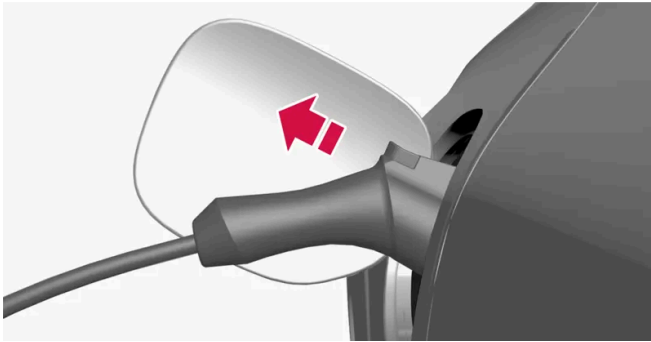

Αποσυνδέστε το καλώδιο φόρτισης από την υποδοχή φόρτισης του αυτοκινήτου, επανατοποθετήστε το καπάκι της υποδοχής και κλείστε το κάλυμμα.

- 3 Αποσυνδέστε το καλώδιο φόρτισης από τον σταθμό φόρτισης, ή συνδέστε το σταθερό καλώδιο φόρτισης στην ειδική υποδοχή του σταθμού φόρτισης.

**!** Σημαντικό

Ξεκλειδώνετε πάντοτε το αυτοκίνητο έτσι, ώστε η φόρτιση να σταματήσει πριν αποσυνδέσετε το καλώδιο φόρτισης. Λάβετε υπόψη σας ότι πρέπει να αποσυνδέσετε το καλώδιο φόρτισης από την υποδοχή φόρτισης του αυτοκινήτου πριν το αποσυνδέσετε από τον σταθμό φόρτισης, εν μέρει για να αποφευχθεί η ζημιά στο σύστημα και εν μέρει για να μη σταματήσει η φόρτιση ακούσια.

## Το καλώδιο φόρτισης ασφαλίζει αυτόματα

Αν το καλώδιο φόρτισης δεν αποσυνδεθεί από την υποδοχή φόρτισης, ασφαλίζει ξανά αυτόματα λίγη ώρα αφότου απασφαλίζει.

<sup>[1]</sup> Αφορά στη φόρτιση με καλώδιο φόρτισης mode-3 ή σε σταθμό φόρτισης με σταθερό καλώδιο φόρτισης.

<sup>[2]</sup> Το ξεκλείδωμα είναι απαραίτητο για να τερματιστεί η φόρτιση, ανεξάρτητα αν το αυτοκίνητο είναι κλειδωμένο ή ξεκλειδωτό.

## 12.12.1.10. Χρόνος φόρτισης

Το περιεχόμενο του παρόντος εγχειριδίου αντιπροσωπεύει την κατάσταση του εγχειριδίου χρήσης κατά τη στιγμή της εκτύπωσης και ενδέχεται να μην είναι απόλυτα έγκυρο σε μελλοντικές περιπτώσεις. Για περισσότερες πληροφορίες, ανατρέξτε στην πρώτη σελίδα για να δείτε ολόκληρη τη δήλωση αποποίησης ευθύνης.

Οι ακόλουθοι χρόνοι φόρτισης είναι κατά προσέγγιση και ισχύουν όταν η φόρτιση δεν επηρεάζεται από το σύστημα κλιματισμού ή από οποιαδήποτε άλλη συσκευή κατανάλωσης ρεύματος. Αν η φόρτιση φαίνεται να διαρκεί πολύ περισσότερο, η αιτία πρέπει να διερευνηθεί.

## Διάρκεια φόρτισης (μονοφασική φόρτιση)

Χρόνοι φόρτισης για 200–240V		
Ένταση ρεύματος (A) <sup>[1]</sup>	Ισχύς φόρτισης (kW) <sup>[2]</sup>	Διάρκεια φόρτισης (ώρες)
6	1,3	13
10	2,2	8
13	2,9	6
16	3,6	5

Χρόνοι φόρτισης για 100–120V		
Ένταση ρεύματος (A) <sup>[1]</sup>	Ισχύς φόρτισης (kW)	Διάρκεια φόρτισης (ώρες)
6	0,7	24
10	1,1	14
16	1,8	10

## Διάρκεια φόρτισης (διφασική φόρτιση)

Χρόνοι φόρτισης για 200–240V		
Ένταση ρεύματος (A) <sup>[1]</sup>	Ισχύς φόρτισης (kW) <sup>[3]</sup>	Διάρκεια φόρτισης (ώρες)
6	2,4	7
10	4	4
16	6,4	3

### Σημείωση

- Η ισχύς φόρτισης και η διάρκεια φόρτισης μπορεί να διαφέρουν ανάλογα με το επίπεδο της τάσης και αν υπάρχει και άλλο ηλεκτρικό φορτίο συνδεδεμένο στο ίδιο κύκλωμα.
- Το αυτοκίνητο μπορεί να επιτύχει μέγιστη ισχύ 3,6 kW με φόρτιση με μονοφασικό ρεύμα.
- Το αυτοκίνητο μπορεί να επιτύχει μέγιστη ισχύ 6,4 kW με φόρτιση με διφασικό ρεύμα.

### Σημείωση

Αν ο καιρός είναι πολύ κρύος ή πολύ ζεστός, ένα μέρος του ρεύματος φόρτισης χρησιμοποιείται για τη θέρμανση/ψύξη της υβριδικής μπαταρίας, με αποτέλεσμα η διάρκεια της φόρτισης να παρατείνεται. Αν το σύστημα προθέρμανσης κατά τη στάθμευση είναι ενεργό, τότε χρησιμοποιείται και ένα μέρος του ρεύματος φόρτισης.

<sup>[1]</sup> Το μέγιστο ρεύμα φόρτισης μπορεί να ποικίλει ανάλογα με την αγορά.

[2] Η μέγιστη ισχύς φόρτισης που μπορεί να επιτύχει το αυτοκίνητο είναι 3,6 kW.

[3] Η μέγιστη ισχύς φόρτισης που μπορεί να επιτύχει το αυτοκίνητο είναι 6,4 kW.

## 12.12.2. Συστήματα μετάδοσης κίνησης

Το αυτοκίνητο συνδυάζει έναν κινητήρα εσωτερικής καύσης που δίνει κίνηση στους μπροστινούς τροχούς με ένα ηλεκτρομοτέρ που δίνει κίνηση στους πίσω τροχούς.

### Συστήματα μετάδοσης κίνησης

Ανάλογα με το πρόγραμμα οδήγησης που έχει επιλεγεί από τον οδηγό και τη διαθέσιμη ηλεκτρική ενέργεια, τα δύο συστήματα μετάδοσης κίνησης μπορούν να χρησιμοποιηθούν είτε μεμονωμένα είτε παράλληλα.

Τόσο ο κινητήρας εσωτερικής καύσης όσο και το ηλεκτρομοτέρ μπορούν να μεταδώσουν κινητήρια δύναμη απευθείας στους τροχούς. Ένα προηγμένο σύστημα ελέγχου συνδυάζει τις ιδιότητες και των δύο συστημάτων μετάδοσης κίνησης για να επιτευχθεί η βέλτιστη οικονομία κατά την οδήγηση.

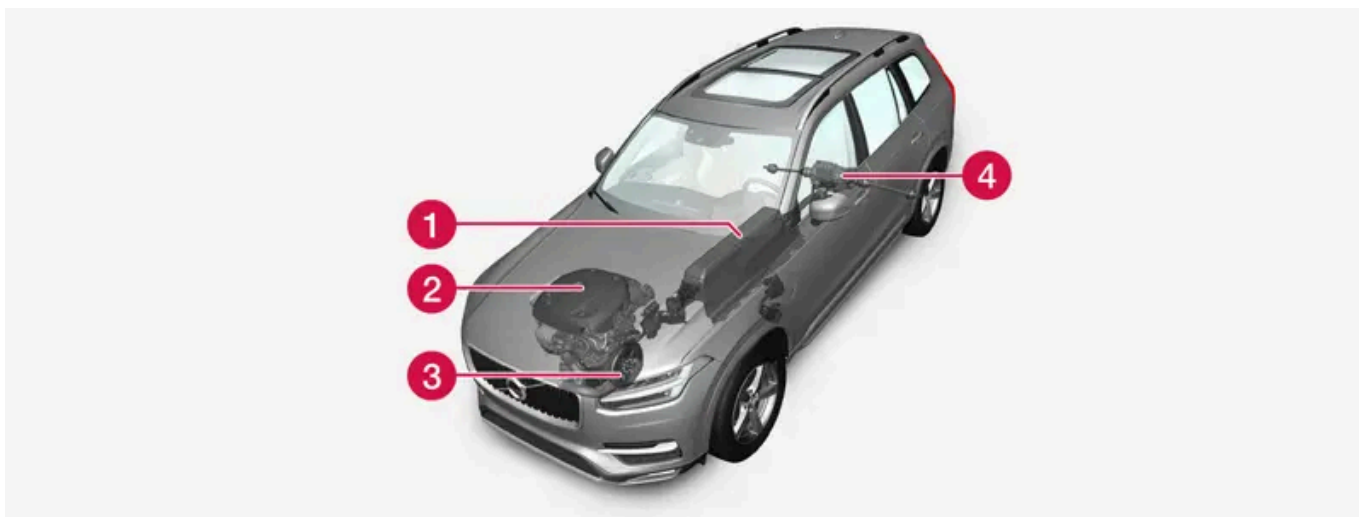

- 1** Υβριδική μπαταρία - Η λειτουργία της υβριδικής μπαταρίας είναι να αποθηκεύει ενέργεια. Λαμβάνει ενέργεια κατά τη φόρτιση από το ηλεκτρικό δίκτυο, κατά την πέδηση με ανάκτηση ισχύος ή από το δυναμό υψηλής τάσης. Παρέχει ενέργεια για την ηλεκτροκίνηση καθώς και για την προσωρινή λειτουργία του ηλεκτρικού συστήματος κλιματισμού κατά τον προκαταρκτικό κλιματισμό του χώρου επιβατών.
- 2** Κινητήρας εσωτερικής καύσης - Ο κινητήρας εσωτερικής καύσης τίθεται σε λειτουργία όταν το επίπεδο ενέργειας στην μπαταρία δεν επαρκεί για την ισχύ του κινητήρα που ζητά ο οδηγός.
- 3** Δυναμό υψηλής τάσης<sup>[1]</sup> - Φορτίζει την υβριδική μπαταρία. Μίζα για τον κινητήρα εσωτερικής καύσης. Μπορεί να υποστηρίξει τον κινητήρα εσωτερικής καύσης με πρόσθετη ηλεκτρική ενέργεια.
- 4** Ηλεκτρομοτέρ - Παρέχει ισχύ στο αυτοκίνητο κατά την ηλεκτροκίνηση. Αν είναι απαραίτητο, παρέχει πρόσθετη ροπή και ισχύ κατά την επιτάχυνση. Παρέχει ηλεκτροκίνηση στους τέσσερις τροχούς. Ανακυκλώνει την ενέργεια πέδησης σε ηλεκτρική ενέργεια.

[1] CISG (Crank Integrated Starter Generator) - Συνδυασμός δυναμό υψηλής τάσης και μίζας.

## 12.12.3. Χρήση της μπαταρίας

Για να ρυθμίσετε το επίπεδο φόρτισης της μπαταρίας ενώ οδηγείτε, χρησιμοποιήστε τα **Hold** και **Charge**.

Οι λειτουργίες **Hold** και **Charge** είναι διαθέσιμες σε όλα τα προγράμματα οδήγησης. Οι λειτουργίες ακυρώνονται, αν ενεργοποιηθεί το πρόγραμμα οδήγησης **Pure**.

### Hold



Όταν η λειτουργία **Hold** είναι ενεργοποιημένη, το φορτίο στην υβριδική μπαταρία διατηρείται και μπορεί αντί αυτού να χρησιμοποιηθεί αργότερα, π.χ. όταν οδηγείτε στην κίνηση της πόλης.

Το αυτοκίνητο λειτουργεί όπως και για την κανονική υβριδική λειτουργία με αποφορτισμένη μπαταρία όπου, εκτός από την αξιοποίηση της ενέργειας που ανακτάται από την πέδηση, για παράδειγμα, το αυτοκίνητο εκκινεί τον κινητήρα εσωτερικής καύσης πιο συχνά για να διατηρηθεί το φορτίο στην μπαταρία.

#### Σημείωση

Το επίπεδο ισχύος μπαταρίας μπορεί να επηρεαστεί όταν χρησιμοποιείτε το **Hold** αν, για παράδειγμα, το αυτοκίνητο φέρει υψηλό φορτίο, υπάρχει εξοπλισμός συνδεδεμένος στον κοτσαδόρο ή κινείται ανηφορικά σε μεγάλη ανηφόρα.

### Charge



Όταν η λειτουργία **Charge** είναι ενεργοποιημένη, η υβριδική μπαταρία φορτίζεται χρησιμοποιώντας τον κινητήρα εσωτερικής καύσης ώστε να αυξηθεί η ηλεκτρική της αυτονομία αργότερα.

## Ενεργοποίηση Hold ή Charge

Αυτές οι λειτουργίες ενεργοποιούνται από την κεντρική οθόνη.

- 1 Πατήστε το κουμπί .
- 2 Επιλέξτε **Οδήγηση**.
- 3 Ενεργοποιήστε τη λειτουργία που θέλετε δίπλα στην επιλογή **Χρήση μπαταρίας**.

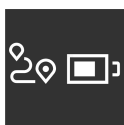

Στο πρόγραμμα οδήγησης **Hybrid**, όταν η χρήση της μπαταρίας έχει οριστεί ως **Αυτόματα**, μπορεί να χρησιμοποιηθεί η έξυπνη κατανομή ενέργειας μέσω της εφαρμογής Google Maps ώστε το αυτοκίνητο να οδηγείται όσο το δυνατόν πιο οικονομικά καθ' όλη τη διαδρομή που διανύει.

## 12.12.4. Προγράμματα οδήγησης

Το περιεχόμενο του παρόντος εγχειριδίου αντιπροσωπεύει την κατάσταση του εγχειριδίου χρήσης κατά τη στιγμή της εκτύπωσης και ενδέχεται να μην είναι απόλυτα έγκυρο σε μελλοντικές περιπτώσεις. Για περισσότερες πληροφορίες, ανατρέξτε στην πρώτη σελίδα για να δείτε ολόκληρη τη δήλωση αποποίησης ευθύνης.



Προσαρμόστε το πρόγραμμα οδήγησης σύμφωνα με τις συνθήκες στις οποίες οδηγείτε το αυτοκίνητο.

## Επιλέξιμα προγράμματα οδήγησης

Μπορείτε να επιλέξετε μεταξύ πέντε προγραμμάτων οδήγησης: **Hybrid**, **Pure**, **Power**<sup>[1]</sup>, **Constant AWD\*** και **Off-road**.

Τα διαφορετικά προγράμματα οδήγησης προσαρμόζονται έτσι, ώστε να παρέχουν όσο το δυνατόν καλύτερα οδηγικά χαρακτηριστικά ως προς τα εξής:

- σύστημα διεύθυνσης
- κινητήρας/κιβώτιο ταχυτήτων/τετρακίνηση
- φρένα
- ρύθμιση ύψους ανάρτησης\* και απορρόφηση κραδασμών
- οθόνη οδηγού
- ρυθμίσεις κλιματισμού.

### Προειδοποίηση

Μην αφήνετε το αυτοκίνητο σε χώρο χωρίς εξαιρισμό με το πρόγραμμα οδήγησης ενεργοποιημένο και τον κινητήρα εσωτερικής καύσης σβηστό - ο κινητήρας τίθεται αυτόματα σε λειτουργία σε χαμηλό επίπεδο ισχύος στην υβριδική μπαταρία και τα καυσαέρια τότε μπορούν να προκαλέσουν σοβαρές βλάβες σε ανθρώπους και ζώα.

### Ένδειξη στην οθόνη του οδηγού

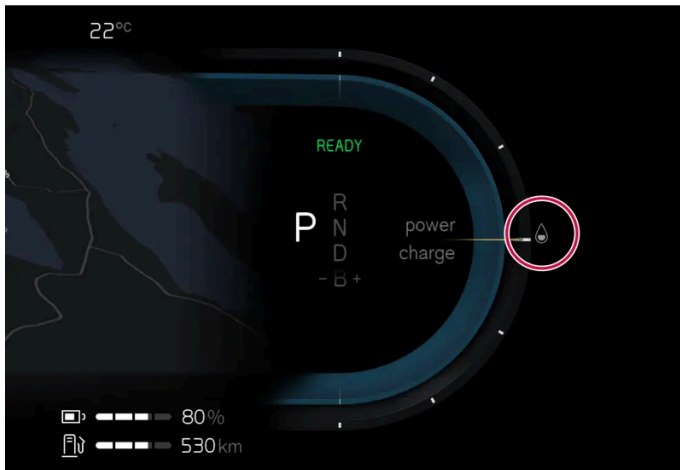

Στην οθόνη του οδηγού επισημαίνεται το επιλεγμένο πρόγραμμα οδήγησης.

## Hybrid

Όταν το αυτοκίνητο τίθεται σε λειτουργία, βρίσκεται στο πρόγραμμα **Hybrid**. Το ηλεκτρομωτέρ και ο κινητήρας εσωτερικής καύσης χρησιμοποιούνται, μεμονωμένα ή παράλληλα, και η χρήση τους προσαρμόζεται με γνώμονα τις επιδόσεις, την κατανάλωση καυσίμου και την άνεση. Η δυνατότητα λειτουργίας αποκλειστικά με το ηλεκτρομωτέρ εξαρτάται από το απόθεμα ισχύος της υβριδικής μπαταρίας και, για παράδειγμα, από τις ανάγκες θέρμανσης ή ψύξης στον χώρο επιβατών. Ο κινητήρας εσωτερικής καύσης τίθεται σε λειτουργία όταν η απόδοση ισχύος του αυτοκινήτου είναι μεγαλύτερη από τη χωρητικότητα της υβριδικής μπαταρίας. Στη λειτουργία **Hybrid**, η χωρητικότητα ρυθμίζεται με βάση το επίπεδο φόρτισης της υβριδικής μπαταρίας, την ταχύτητα του αυτοκινήτου κ.λπ.

Το περιεχόμενο του παρόντος εγχειριδίου αντιπροσωπεύει την κατάσταση του εγχειριδίου χρήσης κατά τη στιγμή της εκτύπωσης και ενδέχεται να μην είναι απόλυτα έγκυρο σε μελλοντικές περιπτώσεις. Για περισσότερες πληροφορίες, ανατρέξτε στην πρώτη σελίδα για να δείτε ολόκληρη τη δήλωση αποποίησης ευθύνης.

Η Νοίνο συνιστά να χρησιμοποιείτε το πρόγραμμα **Hybrid** για την καθημερινή οδήγηση.

#### Τι πρέπει να θυμάστε όταν οδηγείτε με το πρόγραμμα Hybrid

- σε υψηλότερες ταχύτητες, η απόσταση από το έδαφος μειώνεται αυτόματα<sup>[2]</sup>
- το σύστημα τετρακίνησης ενεργοποιείται αυτόματα όταν χρειάζεται
- ο κινητήρας εσωτερικής καύσης τίθεται σε λειτουργία συχνότερα όταν το επίπεδο φόρτισης (SoC) της υβριδικής μπαταρίας είναι χαμηλό. Φορτίστε το αυτοκίνητο ή ενεργοποιήστε το **Charge** από την επιλογή **Χρήση μπαταρίας** στην κεντρική οθόνη, για να λειτουργήσει το αυτοκίνητο αποκλειστικά με το ηλεκτρομωτέρ.
- το αυτοκίνητο μπορεί να κινηθεί αποκλειστικά με το ηλεκτρομωτέρ όταν το επίπεδο φόρτισης (SoC) είναι υψηλό. Ο κινητήρας εσωτερικής καύσης τίθεται σε λειτουργία όταν το επίπεδο ενέργειας στην μπαταρία δεν επαρκεί για την ισχύ του κινητήρα που ζητά ο/η οδηγός πατώντας το πεντάλ γκαζιού.
- η ενέργεια που δημιουργείται επιστρέφει στην υβριδική μπαταρία όταν πατάτε ήπια το πεντάλ φρένων.

## Pure

Η χρήση του ηλεκτρομωτέρ του αυτοκινήτου έχει προτεραιότητα στο πρόγραμμα **Pure**. Το πρόγραμμα οδήγησης είναι διαθέσιμο όταν το επίπεδο φόρτισης της υβριδικής μπαταρίας είναι επαρκώς υψηλό. Αν το επίπεδο φόρτισης της μπαταρίας είναι πολύ χαμηλό, τα χαρακτηριστικά του αυτοκινήτου ρυθμίζονται έτσι, ώστε να επιτυγχάνεται όσο το δυνατόν χαμηλότερη κατανάλωση ενέργειας.

Η Νοίνο συνιστά να χρησιμοποιείτε το πρόγραμμα **Pure** για την καθημερινή οδήγηση.

#### Τι πρέπει να θυμάστε όταν οδηγείτε με το πρόγραμμα Pure

- η απόσταση από το έδαφος είναι μικρότερη<sup>[2]</sup> για να μειωθεί η αεροδυναμική αντίσταση
- η απόδοση ορισμένων ρυθμίσεων των κλιματισμού προσαρμόζεται
- σε ολισθηρό οδόστρωμα, ενδέχεται να επιτραπεί ελαφρώς περισσότερο σπινάρισμα των τροχών πριν ενεργοποιηθεί η τετρακίνηση

Η λειτουργία **Pure** είναι διαθέσιμη όταν η υβριδική μπαταρία έχει αρκετά υψηλό επίπεδο φόρτισης (SoC) και απόδοση ισχύος, που μπορεί να επηρεαστεί από τη θερμοκρασία. Κατά την εκκίνηση του κινητήρα εσωτερικής καύσης, το πρόγραμμα οδήγησης αλλάζει αυτόματα σε **Hybrid** μέχρι ο οδηγός να μπορέσει να επιλέξει ξανά το πρόγραμμα **Pure**.

Ο κινητήρας εσωτερικής καύσης τίθεται σε λειτουργία:

- κατά την εκκίνηση του αυτοκινήτου, και πρέπει να λειτουργήσει επί μερικά λεπτά για να είναι βέλτιστος ο έλεγχος εκπομπών καυσαερίων.
- αν το επίπεδο φόρτισης (SoC) της μπαταρίας είναι πολύ χαμηλό
- αν ο οδηγός πατήσει το πεντάλ γκαζιού μέχρι το τέρμα.

Το πρόγραμμα **Pure** δεν είναι διαθέσιμο:

- αν το επίπεδο φόρτισης (SoC) της μπαταρίας είναι πολύ χαμηλό
- αν η ταχύτητα υπερβεί τα 140 km/h (87 mph) (δεν ισχύει όταν οδηγείτε σε κατηφορικές διαδρομές, κ.λπ.)
- σε περίπτωση περιορισμών του συστήματος/εξαρτημάτων π.χ. χαμηλή εξωτερική θερμοκρασία.

### Σημείωση

Ο κινητήρας εσωτερικής καύσης μπορεί να τεθεί προσωρινά σε λειτουργία σε συγκεκριμένες οδηγικές συνθήκες, όταν χρησιμοποιείται το πρόγραμμα οδήγησης **Pure**. Αυτό συμβαίνει για να έχουν οι τροχοί την επιθυμητή ροπή σε οδηγικές συνθήκες που απαιτούν μεγαλύτερο φορτίο, π.χ. κατά την οδήγηση με τρέιλερ ή σε έδαφος με ανηφορική κλίση.

### Σημείωση

Επειδή στο αυτοκίνητο δεν ακούγεται θόρυβος από τον κινητήρα όταν παίρνει κίνηση μόνο από το ηλεκτρομότερ, υπάρχει ένα τεχνητός εξωτερικός θόρυβος υποβάθρου σε χαμηλή ταχύτητα και κατά την όπισθεν. Ο σκοπός αυτού του προειδοποιητικού θορύβου είναι οι χρήστες του δρόμου έξω από το αυτοκίνητο, όπως τα παιδιά, οι πεζοί, οι δικυκλιστές και τα ζώα, να μπορούν πιο εύκολα να αντιληφθούν το αυτοκίνητο και να αποφύγουν τον κίνδυνο πρόσκρουσης με το αυτοκίνητο.

## Power

Το πρόγραμμα οδήγησης **Power** προσαρμόζει τη συνδυαστική απόδοση ισχύος από το ηλεκτρομότερ και τον κινητήρα εσωτερικής καύσης, ώστε να επιτευχθούν όσο το δυνατόν μεγαλύτερες επιδόσεις και απόκριση κατά την επιτάχυνση. Οι αλλαγές σχέσεων γίνονται πιο γρήγορα και είναι πιο σαφείς, και το κιβώτιο ταχυτήτων δίνει προτεραιότητα στις σχέσεις με μεγαλύτερη πρόσφυση. Η απόκριση του τιμονιού είναι πιο άμεση και η ανάρτηση πιο σκληρή.

Η Νοίνο συνιστά να χρησιμοποιείτε το πρόγραμμα **Power** όταν θέλετε πιο σπορ χαρακτηριστικά και αμεσότερη απόκριση κατά την επιτάχυνση.

### Τι πρέπει να θυμάστε όταν οδηγείτε με το πρόγραμμα Power

- μικρότερη απόσταση από το έδαφος<sup>[2]</sup> σημαίνει ότι το αμάξωμα ακολουθεί το οδόστρωμα, ώστε να μειωθούν οι κλίσεις του αμαξώματος στις στροφές
- η κατανάλωση καυσίμου μπορεί να αυξηθεί.

## Constant AWD\*

Το πρόγραμμα οδήγησης **Constant AWD** βελτιώνει την πρόσφυση του αυτοκινήτου με ενισχυμένη τετρακίνηση. Η προσαρμοσμένη κατανομή της ροπής ανάμεσα στον μπροστινό και τον πίσω άξονα παρέχει βέλτιστη πρόσφυση, ευστάθεια και κράτημα στο δρόμο.

Η Νοίνο συνιστά να χρησιμοποιείτε το **Constant AWD** σε ολισθηρό οδόστρωμα, όταν οδηγείτε με βαρύ τρέιλερ ή κατά τη ρυμούλκηση.

## Off-road

Το πρόγραμμα οδήγησης **Off-road** αυξάνει την απόσταση του οχήματος από το έδαφος<sup>[2]</sup>, το τιμόνι είναι ελαφρύ και είναι ενεργή η τετρακίνηση και η λειτουργία Low Speed Control για το σύστημα ελεγχόμενης κατάβασης (Hill Descent Control).

Η Νοίνο συνιστά να χρησιμοποιείτε το πρόγραμμα **Off-road** όταν θέλετε μεγαλύτερη πρόσφυση και οδηγείτε σε δύσκολο έδαφος και κακό οδόστρωμα.

### Τι πρέπει να θυμάστε όταν οδηγείτε με το πρόγραμμα Off-road

Το περιεχόμενο του παρόντος εγχειριδίου αντιπροσωπεύει την κατάσταση του εγχειριδίου χρήσης κατά τη στιγμή της εκτύπωσης και ενδέχεται να μην είναι απόλυτα έγκυρο σε μελλοντικές περιπτώσεις. Για περισσότερες πληροφορίες, ανατρέξτε στην πρώτη σελίδα για να δείτε ολόκληρη τη δήλωση αποποίησης ευθύνης.

- Το πρόγραμμα οδήγησης είναι διαθέσιμο μόνο σε χαμηλές ταχύτητες ως και 40 χλμ/ω (25 μω). Αν υπερβείτε αυτή την ταχύτητα, το πρόγραμμα **Off-road** ακυρώνεται και, αντί αυτού, ενεργοποιείται το πρόγραμμα οδήγησης **Constant AWD**.
- η κατανάλωση καυσίμου μπορεί να αυξηθεί.

#### Σημείωση

Το πρόγραμμα οδήγησης **Off-road** δεν έχει σχεδιαστεί για χρήση σε δημόσιες οδούς.

#### Σημείωση

Αν θέσετε εκτός λειτουργίας το αυτοκίνητο όταν είναι επιλεγμένο το πρόγραμμα **Off-road** και, συνεπώς, αυξηθεί η απόστασή του από το έδαφος, το αυτοκίνητο θα χαμηλώσει την επόμενη φορά που θα τεθεί σε λειτουργία.

#### Σημαντικό

Το πρόγραμμα οδήγησης **Off-road** δεν πρέπει να χρησιμοποιείται όταν οδηγείτε με τρέιλερ χωρίς σύνδεσμο τρέιλερ. Διαφορετικά, υπάρχει κίνδυνος να προκληθεί ζημιά στο πτυχωτό ελαστικό κάλυμμα αέρα.

## Polestar\* [3]

Το πρόγραμμα οδήγησης **Polestar** προσαρμόζει τη συνδυαστική απόδοση ισχύος από το ηλεκτρομωτέρ και τον κινητήρα εσωτερικής καύσης, ώστε να επιτευχθούν όσο το δυνατόν μεγαλύτερες επιδόσεις και απόκριση κατά την επιτάχυνση. Οι αλλαγές σχέσεων γίνονται πιο γρήγορα και είναι πιο σαφείς, και το κιβώτιο ταχυτήτων δίνει προτεραιότητα στις σχέσεις με μεγαλύτερη πρόσφυση. Η απόκριση του τιμονιού είναι πιο άμεση και η ανάρτηση πιο σκληρή.

Η Νοίνο συνιστά να χρησιμοποιείτε το πρόγραμμα **Polestar** όταν θέλετε πιο σπορ χαρακτηριστικά και αμεσότερη απόκριση κατά την επιτάχυνση.

### Τι πρέπει να θυμάστε όταν οδηγείτε με το πρόγραμμα Polestar

- μικρότερη απόσταση από το έδαφος<sup>[2]</sup> σημαίνει ότι το αμάξωμα ακολουθεί το οδόστρωμα, ώστε να μειωθούν οι κλίσεις του αμαξώματος στις στροφές
- η κατανάλωση καυσίμου μπορεί να αυξηθεί.

\* Προαιρετικός εξοπλισμός/αξεσουάρ.

<sup>[1]</sup> Το πρόγραμμα **Power** είναι επίσης διαθέσιμο στην έκδοση **Polestar\***

<sup>[2]</sup> Ισχύει για τη ρύθμιση ύψους ανάρτησης.

<sup>[3]</sup> Ισχύει για αυτοκίνητα έκδοσης Polestar Engineered.

## 12.12.5. Γενικές πληροφορίες για την ηλεκτροκίνηση

Το περιεχόμενο του παρόντος εγχειριδίου αντιπροσωπεύει την κατάσταση του εγχειριδίου χρήσης κατά τη στιγμή της εκτύπωσης και ενδέχεται να μην είναι απόλυτα έγκυρο σε μελλοντικές περιπτώσεις. Για περισσότερες πληροφορίες, ανατρέξτε στην πρώτη σελίδα για να δείτε ολόκληρη τη δήλωση αποποίησης ευθύνης.

Το αυτοκίνητο διαθέτει μια επαναφορτιζόμενη υβριδική μπαταρία ιόντων λιθίου. Το ηλεκτρομοτέρ κινεί το αυτοκίνητο κυρίως στις χαμηλές ταχύτητες, ενώ ο βενζινοκινητήρας σε υψηλότερες ταχύτητες και κατά την πιο δυναμική οδήγηση.

## Φόρτιση της υβριδικής μπαταρίας



Η υβριδική μπαταρία φορτίζεται με καλώδιο φόρτισης, ωστόσο μπορεί να φορτιστεί με ήπια πέδηση και πέδηση από τον κινητήρα όταν ο επιλογέας βρίσκεται στη θέση Β. Η υβριδική μπαταρία μπορεί επίσης να φορτιστεί από τον κινητήρα εσωτερικής καύσης του αυτοκινήτου. Η μπαταρία εκκίνησης του αυτοκινήτου φορτίζεται όταν φορτίζεται και η υβριδική μπαταρία.

Ο χρόνος που χρειάζεται η υβριδική μπαταρία μέχρι να φορτιστεί εξαρτάται από το αμπεράζ που χρησιμοποιείται.

## Κατά την οδήγηση

Στην οθόνη του οδηγού εμφανίζονται πληροφορίες για τη φόρτιση, το επιλεγμένο πρόγραμμα οδήγησης, η αυτονομία της μπαταρίας και το επίπεδο φόρτισης της υβριδικής μπαταρίας (σε % μόνο όταν το αυτοκίνητο είναι συνδεδεμένο σε πρίζα για φόρτιση).

Έχετε τη δυνατότητα να επιλέξετε διαφορετικά προγράμματα οδήγησης στο αυτοκίνητο ενώ οδηγείτε, π.χ. ηλεκτρική λειτουργία μόνο ή, όταν απαιτείται ισχύς, συνδυαστική λειτουργία ηλεκτρομοτέρ - βενζινοκινητήρα. Το αυτοκίνητο υπολογίζει έναν συνδυασμό οδικής συμπεριφοράς, οδηγικής εμπειρίας, περιβαλλοντικού αντίκτυπου και οικονομίας καυσίμου ανάλογα με το πρόγραμμα οδήγησης, που έχετε επιλέξει.

## Επίδραση της θερμοκρασίας

Η υβριδική μπαταρία με τα σχετικά συστήματα ηλεκτροκίνησης, καθώς και ο βενζινοκινητήρας και τα σχετικά συστήματα μετάδοσης κίνησης, λειτουργούν καλύτερα στη σωστή θερμοκρασία λειτουργίας.

Αν η θερμοκρασία της υβριδικής μπαταρίας είναι χαμηλότερη από  $-10^{\circ}\text{C}$  ( $14^{\circ}\text{F}$ ) ή πάνω από  $40^{\circ}\text{C}$  ( $104^{\circ}\text{F}$ ), αυτό μπορεί να σημαίνει ότι ορισμένες από τις λειτουργίες του αυτοκινήτου έχουν αλλάξει ή είναι μη διαθέσιμες, διότι η χωρητικότητα της υβριδικής μπαταρίας μειώνεται έξω από αυτό το εύρος θερμοκρασίας.

Η ηλεκτροκίνηση δεν είναι εφικτή αν η θερμοκρασία της μπαταρίας είναι πολύ χαμηλή ή πολύ υψηλή.

## Σημαντική πληροφορία που πρέπει να γνωρίζετε

Το περιεχόμενο του παρόντος εγχειριδίου αντιπροσωπεύει την κατάσταση του εγχειριδίου χρήσης κατά τη στιγμή της εκτύπωσης και ενδέχεται να μην είναι απόλυτα έγκυρο σε μελλοντικές περιπτώσεις. Για περισσότερες πληροφορίες, ανατρέξτε στην πρώτη σελίδα για να δείτε ολόκληρη τη δήλωση αποποίησης ευθύνης.

### Σημείωση

Η ισχύς της υβριδικής μπαταρίας μειώνεται ελαφρά με την πάροδο του χρόνου και τη χρήση, που σημαίνει ότι μπορεί έτσι να αυξηθεί η χρήση του βενζινοκινητήρα και, συνεπώς, η κατανάλωση καυσίμου.

### Προειδοποίηση

Η φόρτιση του αυτοκινήτου μπορεί να επηρεάσει τη λειτουργία εμφυτευμένου βηματοδότη ή άλλου ιατρικού εξοπλισμού. Τα άτομα με εμφυτευμένο βηματοδότη συνιστάται να συμβουλευούνται γιατρό πριν ξεκινήσουν τη φόρτιση.

### Προειδοποίηση

Η αντικατάσταση της υβριδικής μπαταρίας πρέπει να πραγματοποιείται μόνο σε συνεργείο - συνιστάται να απευθυνθείτε σε ένα εξουσιοδοτημένο συνεργείο της Volvo.

## Εξωτερικός θόρυβος κινητήρα

### Σημείωση

Επειδή στο αυτοκίνητο δεν ακούγεται θόρυβος από τον κινητήρα όταν παίρνει κίνηση μόνο από το ηλεκτρομότερ, υπάρχει ένα τεχνητός εξωτερικός θόρυβος υποβάθρου σε χαμηλή ταχύτητα και κατά την όπισθεν. Ο σκοπός αυτού του προειδοποιητικού θορύβου είναι οι χρήστες του δρόμου έξω από το αυτοκίνητο, όπως τα παιδιά, οι πεζοί, οι δικυκλιστές και τα ζώα, να μπορούν πιο εύκολα να αντιληφθούν το αυτοκίνητο και να αποφύγουν τον κίνδυνο πρόσκρουσης με το αυτοκίνητο.

## Ρεύμα υψηλής τάσης



### Προειδοποίηση

Αρκετά από τα εξαρτήματα στο αυτοκίνητο λειτουργούν με ρεύμα υψηλής τάσης το οποίο μπορεί να είναι επικίνδυνο σε περίπτωση λανθασμένης παρέμβασης. Ο χειρισμός αυτών των εξαρτημάτων και όλων των καλωδίων πορτοκαλί χρώματος πρέπει να γίνεται μόνο από εξειδικευμένο προσωπικό.

Μην αγγίζετε τίποτε που δεν περιγράφεται με σαφήνεια στο εγχειρίδιο κατόχου.

## 12.12.6. Χειροκίνητη απασφάλιση του καλωδίου φόρτισης σε περίπτωση που το κλειδί δεν αποκρίνεται

Το περιεχόμενο του παρόντος εγχειριδίου αντιπροσωπεύει την κατάσταση του εγχειριδίου χρήσης κατά τη στιγμή της εκτύπωσης και ενδέχεται να μην είναι απόλυτα έγκυρο σε μελλοντικές περιπτώσεις. Για περισσότερες πληροφορίες, ανατρέξτε στην πρώτη σελίδα για να δείτε ολόκληρη τη δήλωση αποποίησης ευθύνης.

Αν υπάρχει πρόβλημα με κάποιο κλειδί, μπορείτε να τερματίσετε τη φόρτιση με το αποσπώμενο κλειδί.

- 1** Ξεκλειδώστε το αυτοκίνητο με το αποσπώμενο κλειδί. Διαβάστε προσεκτικά το άρθρο σχετικά με τον τρόπο κλειδώματος και ξεκλειδώματος του αυτοκινήτου με το αποσπώμενο κλειδί και ακολουθήστε τις οδηγίες για τον τρόπο ξεκλειδώματος του αυτοκινήτου.
- 2** Όταν η πόρτα ανοίξει αφότου το αυτοκινήτου ξεκλειδωθεί με το αποσπώμενο κλειδί, ενεργοποιείται ο συναγερμός. Διαβάστε προσεκτικά το άρθρο πώς σπλίζεται και αφοπλίζεται ο συναγερμός και ακολουθήστε τις οδηγίες πώς να αφοπλίσετε τον συναγερμό.

**3**









Πατήστε το κουμπί κεντρικού κλειδώματος, όπως φαίνεται στην εικόνα.

- Αποσυνδέστε το καλώδιο φόρτισης. Αν αντιμετωπίσετε πρόβλημα, επαναλάβετε τα βήματα **2** έως **3**.

---

## 12.12.7. Σύμβολα και μηνύματα στην οθόνη του οδηγού για το υβριδικό σύστημα κίνησης

Στην οθόνη του οδηγού μπορεί να εμφανίζεται μια σειρά από ενδεικτικές λυχνίες και μηνύματα σχετικά με την υβριδική λειτουργία. Μπορεί επίσης να εμφανίζονται σε συνδυασμό με γενικές ενδεικτικές και προειδοποιητικές λυχνίες και στη συνέχεια σβήνουν όταν τα προβλήματα έχουν αποκατασταθεί.

Λυχνία	Μήνυμα	Ερμηνεία
	Μεταβείτε σε συνεργ Βλάβη φόρτισης μπαταρίας 12V, σέρβις επείγον	Βλάβη στην μπαταρία 12 V. Απευθυνθείτε σε ένα συνεργείο <sup>[1]</sup> για έλεγχο της μπαταρίας το συντομότερο δυνατόν.
	Σταματήστε σε ασφαλές σημείο Σοβαρή βλάβη φόρτισης μπαταρίας 12V	Βλάβη στην μπαταρία 12 V. Σταματήστε το αυτοκίνητο το συντομότερο δυνατόν και απευθυνθείτε σε ένα συνεργείο <sup>[1]</sup> για έλεγχο της μπαταρίας.
	Καμμένη ασφάλεια μπαταρίας 12V, απαιτείται σέρβις	Βλάβη στην μπαταρία 12 V. Απευθυνθείτε σε ένα συνεργείο <sup>[1]</sup> για έλεγχο της λειτουργίας το συντομότερο δυνατόν.
	Σταματήστε σε ασφαλές σημείο Υπερθέρμανση μπαταρίας υψηλής τάσης	Η θερμοκρασία της υβριδικής μπαταρίας φαίνεται να αυξάνεται μη φυσιολογικά. Σταματήστε το αυτοκίνητο και σβήστε τον κινητήρα. Περιμένετε τουλάχιστον 5 λεπτά πριν συνεχίσετε να οδηγείτε. Απευθυνθείτε σε ένα συνεργείο <sup>[1]</sup> ή ελέγξτε απ' έξω αν όλα φαίνονται φυσιολογικά πριν συνεχίσετε να οδηγείτε.
	Μειωμένη απόδοση Μέγιστη ταχύτητα οχήματος περιορισμένη	Η υβριδική μπαταρία δεν είναι επαρκώς φορτισμένη για οδήγηση σε υψηλές ταχύτητες. Φορτίστε την μπαταρία το συντομότερο δυνατό.
	Υβριδικό σύστημα Ακανόνιστη συμπεριφορά σε χαμηλές ταχύτητες Χρήση οχήματος OK	Το υβριδικό σύστημα δεν λειτουργεί όπως θα έπρεπε. Απευθυνθείτε σε ένα συνεργείο <sup>[1]</sup> για έλεγχο της λειτουργίας το συντομότερο δυνατό.
	Αφαιρέστε το καλώδιο φόρτισης πριν από την εκκίνηση	Εμφανίζεται όταν ο οδηγός επιχειρήσει να θέσει το αυτοκίνητο σε λειτουργία και το καλώδιο φόρτισης είναι συνδεδεμένο στο αυτοκίνητο. Αποσυνδέστε το καλώδιο φόρτισης και κλείστε το καπάκι φόρτισης.

<sup>[1]</sup> Συνιστάται να απευθυνθείτε σε ένα εξουσιοδοτημένο συνεργείο της Volvo.

## 12.12.8. Απενεργοποίηση προγραμματισμένης φόρτισης

Μπορείτε να απενεργοποιήσετε την προγραμματισμένη φόρτιση, συνδέοντας και αποσυνδέοντας το καλώδιο φόρτισης.

Κατά τη φόρτιση με εναλλασσόμενο ρεύμα, υπάρχει η δυνατότητα να προγραμματίσετε τη φόρτιση και να ορίσετε την ώρα έναρξης και τερματισμού της φόρτισης. Ο προγραμματισμός επαναλαμβάνεται αυτόματα την ίδια ώρα κάθε μέρα. Μπορείτε να διαβάσετε πώς γίνεται αυτό σε ξεχωριστή ενότητα.

Μπορείτε να απενεργοποιήσετε το πρόγραμμα φόρτισης ως εξής:

- 1 Συνδέστε το καλώδιο φόρτισης στο αυτοκίνητο – η λυχνία LED δίπλα στην υποδοχή φόρτισης του αυτοκινήτου θα ανάψει με μπλε χρώμα, όταν το αυτοκίνητο έχει ρυθμιστεί να φορτίζει σύμφωνα με το καθορισμένο χρονοδιάγραμμα.
  - 2 Αποσυνδέστε το καλώδιο από την πρίζα και συνδέστε το ξανά αμέσως (εντός 3 δευτερολέπτων).
- Η λυχνία LED δίπλα στην υποδοχή φόρτισης του αυτοκινήτου αναβοσβήνει/ανάβει με πράσινο χρώμα και το αυτοκίνητο φορτίζει. Η προγραμματισμένη φόρτιση έχει πλέον απενεργοποιηθεί. Για να την ενεργοποιήσετε ξανά, ακολουθήστε τις οδηγίες.



## 12.12.9. Συστάσεις για την υβριδική μπαταρία

Ορισμένες συνθήκες μπορεί να οδηγήσουν σε βλάβη στην υβριδική μπαταρία και να μειώσουν τη διάρκεια της λειτουργικής της ζωής. Οι συστάσεις έχουν σχεδιαστεί για μεγάλη διάρκεια λειτουργικής ζωής της υβριδικής μπαταρίας και καλές επιδόσεις κατά την οδήγηση.

### Στάθμευση για μεγάλο χρονικό διάστημα

Το συνιστώμενο επίπεδο φόρτισης (SoC) για τη στάθμευση για μεγάλο χρονικό διάστημα (πάνω από 3 μήνες) είναι 25-50%.

Ελέγχετε το επίπεδο φόρτισης (SoC) στην οθόνη του οδηγού τακτικά.

- Αν το επίπεδο φόρτισης (SOC) είναι υψηλότερο – οδηγήστε το αυτοκίνητο μέχρι να φτάσει στο συνιστώμενο επίπεδο.
- Αν το επίπεδο φόρτισης (SOC) είναι χαμηλότερο – φορτίστε το αυτοκίνητο μέχρι το συνιστώμενο επίπεδο.

### Χαμηλό επίπεδο φόρτισης (SoC)

#### Σημαντικό

Η υβριδική μπαταρία μπορεί να υποστεί ζημιά αν δεν φορτιστεί μετά από πλήρη αποφόρτιση.

### Στάθμευση σε θερμό κλίμα

#### Σημαντικό

Φροντίστε το αυτοκίνητο να μην εκτίθεται σε ακραίες θερμοκρασίες. Αν υπάρχει κίνδυνος η θερμοκρασία να κυμανθεί στους 55 °C (131 °F), η στάθμευση για περισσότερες από 24 ώρες πρέπει να αποφεύγεται εντελώς για να μην προκληθεί σοβαρή ζημιά στην μπαταρία.

#### Σημείωση

Αποθηκεύστε το αυτοκίνητο σε δροσερό μέρος και αποφύγετε τις ακραίες θερμοκρασίες κατά την αποθήκευση για μεγάλο χρονικό διάστημα, για να ελαχιστοποιηθεί ο κίνδυνος ζημιάς στην μπαταρία. Επιλέξτε μια θέση αποθήκευσης σε εσωτερικό χώρο ή στη σκιά, ανάλογα πού είναι η χαμηλότερη θερμοκρασία, ιδιαίτερα σε θερμό κλίμα.

## 12.12.10. Αυτονομία

Η αυτονομία και η ηλεκτροκίνηση του αυτοκινήτου εξαρτώνται από διάφορους παράγοντες. Η δυνατότητα για μεγάλη αυτονομία διαφέρει ανάλογα με την κατάσταση και τις συνθήκες στις οποίες οδηγείται το αυτοκίνητο.

Η πιστοποιημένη τιμή αυτονομίας του αυτοκινήτου δεν πρέπει να θεωρείται ως η αναμενόμενη αυτονομία. Η πιστοποιημένη τιμή πρέπει να χρησιμοποιείται πρωτίστως για τη σύγκριση διαφορετικών αυτοκινήτων και προκύπτει στη διάρκεια ειδικών κύκλων δοκιμών.

### Αυτονομία στην οθόνη του οδηγού

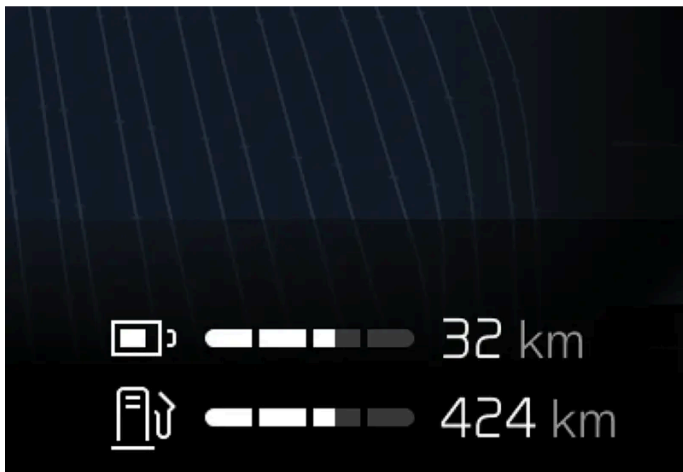

Η εκτιμώμενη αυτονομία εμφανίζεται στην οθόνη του οδηγού.

Όταν το αυτοκίνητο παραδίδεται από το εργοστάσιο, η αυτονομία βασίζεται στην πιστοποιημένη τιμή. Όταν το αυτοκίνητο διανύσει ορισμένα χιλιόμετρα, η αυτονομία βασίζεται στο ιστορικό του τρόπου οδήγησης.

#### Παράγοντες που επηρεάζουν την αυτονομία

Εκτός από το ιστορικό των δεδομένων μετακίνησης, υπάρχουν αρκετοί διαφορετικοί παράγοντες που επηρεάζουν την αυτονομία. Η μεγαλύτερη δυνατή αυτονομία επιτυγχάνεται υπό εξαιρετικά ευνοϊκές συνθήκες όταν όλοι οι παράγοντες επιδρούν θετικά.

Ενδεικτικοί παράγοντες που επηρεάζουν την αυτονομία:

- ταχύτητα
- ρυθμίσεις συστήματος κλιματισμού
- μορφολογία του εδάφους
- προκαταρκτικός κλιματισμός
- ελαστικά και πίεση ελαστικών
- κυκλοφοριακές συνθήκες
- θερμοκρασία και καιρικές συνθήκες
- οδικές συνθήκες.

## Αυτονομία βάσει ταχύτητας και εξωτερικής θερμοκρασίας

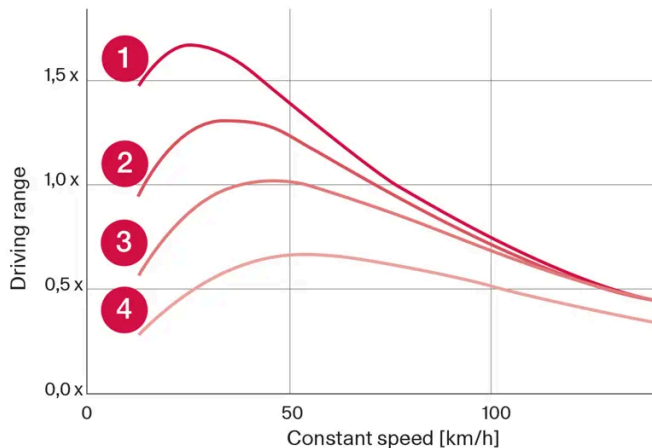

- 1 20 °C (68 °F) εξωτερική θερμοκρασία και σύστημα κλιματισμού χώρου επιβατών απενεργοποιημένο.
- 2 20 °C (68 °F) εξωτερική θερμοκρασία και σύστημα κλιματισμού χώρου επιβατών ενεργοποιημένο.
- 3 35 °C (95 °F) εξωτερική θερμοκρασία και σύστημα κλιματισμού χώρου επιβατών ενεργοποιημένο.
- 4 -10 °C (14 °F) εξωτερική θερμοκρασία και σύστημα κλιματισμού χώρου επιβατών ενεργοποιημένο.

Το διάγραμμα δείχνει κατά προσέγγιση τη σχέση μεταξύ σταθερής ταχύτητας και αυτονομίας.

Σύμφωνα με το γράφημα, όσο χαμηλότερη είναι η ταχύτητα τόσο μεγαλύτερη η αυτονομία. Η αυτονομία επηρεάζεται επίσης από την εξωτερική θερμοκρασία, που σημαίνει ότι, όταν επικρατούν πολύ χαμηλές ή πολύ υψηλές θερμοκρασίες περιβάλλοντος, η αυτονομία είναι μικρότερη.

Οι γραμμές 1 και 2 δείχνουν κατά προσέγγιση τη διαφορά στην αυτονομία που επηρεάζεται από τις λειτουργίες του κλιματισμού. Η απενεργοποίηση του συστήματος κλιματισμού είναι επωφελής για την αυτονομία.

## 12.12.11. Οικονομική οδήγηση

Για να επιτευχθεί η μεγαλύτερη δυνατή αυτονομία, ο οδηγός πρέπει να προγραμματίσει την οδήγησή του και να προσαρμόσει το οδηγικό του στιλ και την ταχύτητά του στις συνθήκες που επικρατούν.

### Πριν από την οδήγηση

- Χρησιμοποιήστε τον προκαταρκτικό κλιματισμό στο αυτοκίνητο πριν οδηγήσετε, αν είναι εφικτό, χρησιμοποιώντας το καλώδιο φόρτισης που είναι συνδεδεμένο στο ηλεκτρικό δίκτυο.
- Αν η χρήση του προκαταρκτικού κλιματισμού δεν είναι εφικτή όταν επικρατούν χαμηλές θερμοκρασίες, χρησιμοποιήστε πρώτα από όλα τη θέρμανση καθίσματος και τη θέρμανση τιμονιού. Αποφύγετε την προθέρμανση ολόκληρου του εσωτερικού του αυτοκινήτου, καθώς καταναλώνει ενέργεια από την υβριδική μπαταρία.
- Ο τύπος των ελαστικών και η πίεση των ελαστικών μπορεί να επηρεάσει την κατανάλωση ενέργειας - συμβουλευτείτε έναν εξουσιοδοτημένο διανομέα της Volvo για τα κατάλληλα ελαστικά.
- Βγάλτε από το αυτοκίνητο αντικείμενα που δεν χρειάζεστε - όσο μεγαλύτερο είναι το φορτίο του αυτοκινήτου, τόσο μεγαλύτερη είναι και η κατανάλωση.

## Κατά την οδήγηση

- Ενεργοποιήσετε το πρόγραμμα οδήγησης **Pure**.
- Ενεργοποιήσετε τη λειτουργία **Hold** σε υψηλότερες ταχύτητες κατά τις μετακινήσεις που υπερβαίνουν την ηλεκτρική αυτονομία. Αν έχετε επιλέξει έναν προορισμό στο σύστημα πλοήγησης, αυτό συμβαίνει αυτόματα.
- Αν είναι εφικτό, μη χρησιμοποιείτε τη λειτουργία **Charge** για τη φόρτιση της υβριδικής μπαταρίας.
- Οδηγείτε με σταθερή ταχύτητα και διατηρείτε αρκετή απόσταση από τα άλλα οχήματα και αντικείμενα, για να μη χρειαστεί να φρενάρετε.
- Η υβριδική μπαταρία επαναφορτίζεται κατά την ήπια πέδηση με το πεντάλ φρένων.
- Υψηλή ταχύτητα συνεπάγεται αυξημένη κατανάλωση ενέργειας, καθώς η αεροδυναμική αντίσταση αυξάνεται με την ταχύτητα.
- Αν είναι εφικτό, ελαχιστοποιήστε την ηλεκτρική θέρμανση μειώνοντας τη θερμοκρασία στον χώρο επιβατών όσο το δυνατόν πιο κοντά στην εξωτερική θερμοκρασία, και μειώστε την ηλεκτρική θέρμανση των παραθύρων, των καθρεπτών και άλλου εξοπλισμού.
- Αποφύγετε την οδήγηση με ανοιχτά παράθυρα.
- Μη συγκρατείτε το αυτοκίνητο σταματημένο σε ανηφορικό έδαφος με το πεντάλ γκαζιού. Αντί αυτού, ενεργοποιήστε τη λειτουργία για πέδηση σε στάση.
- Αν είναι εφικτό, απενεργοποιήστε το σύστημα κλιματισμού όταν οδηγείτε σε μικρές αποστάσεις μετά από προκαταρκτικό κλιματισμό.

## Μετά την οδήγηση

- Αν είναι εφικτό, σταθμεύστε σε κλιματιζόμενο γκαράζ με σταθμό φόρτισης.

---

## 12.12.12. Ανακύκλωση των μπαταριών

Οι χρησιμοποιημένες μπαταρίες πρέπει να ανακυκλώνονται με τρόπο ασφαλή για το περιβάλλον.

Εάν δεν είστε σίγουροι για τον τρόπο απόρριψης αυτού του είδους απορριμμάτων, συμβουλευτείτε ένα συνεργείο - συνιστάται να απευθυνθείτε σε ένα εξουσιοδοτημένο συνεργείο της Volvo. Ο χειρισμός της υβριδικής μπαταρίας πρέπει να πραγματοποιείται μόνο από το προσωπικό εξουσιοδοτημένου συνεργείου.

---

## 12.12.13. Υβριδική μπαταρία

Η υβριδική μπαταρία τροφοδοτεί το ηλεκτρομωτέρ του αυτοκινήτου και φορτίζεται μέσω της υποδοχής φόρτισης του αυτοκινήτου.

Εκτός από την ηλεκτροκίνηση, η υβριδική μπαταρία χρησιμοποιείται για την εκκίνηση του κινητήρα εσωτερικής καύσης. Για τον λόγο αυτό, το αυτοκίνητο δεν μπορεί να τεθεί σε λειτουργία αν η μπαταρία για κάποιον λόγο αποφορτιστεί εντελώς. Για να φορτιστεί η υβριδική μπαταρία, η μικρότερη μπαταρία 12 V του αυτοκινήτου πρέπει να είναι επαρκώς φορτισμένη για να μπορεί να τροφοδοτήσει το ηλεκτρικό σύστημα του αυτοκινήτου και να αρχίσει η φόρτιση.

Το περιεχόμενο του παρόντος εγχειριδίου αντιπροσωπεύει την κατάσταση του εγχειριδίου χρήσης κατά τη στιγμή της εκτύπωσης και ενδέχεται να μην είναι απόλυτα έγκυρο σε μελλοντικές περιπτώσεις. Για περισσότερες πληροφορίες, ανατρέξτε στην πρώτη σελίδα για να δείτε ολόκληρη τη δήλωση αποποίησης ευθύνης.

### Προειδοποίηση

Η υβριδική μπαταρία πρέπει να αντικαθίσταται μόνο σε συνεργείο - συνιστάται να απευθυνθείτε σε ένα εξουσιοδοτημένο συνεργείο της Volvo.

## Ωφέλιμη διάρκεια ζωής και χωρητικότητα της υβριδικής μπαταρίας

Η χωρητικότητα της υβριδικής μπαταρίας μειώνεται με τα χρόνια και τη χρήση, γεγονός που μπορεί να έχει ως αποτέλεσμα αυξημένη χρήση του κινητήρα εσωτερικής καύσης και, ως συνέπεια, μικρότερη οικονομία καυσίμου και μικρότερη αυτονομία κατά την ηλεκτρική λειτουργία.

## Ψυκτικό

Το σύστημα ψύξης της υβριδικής μπαταρίας διαθέτει ξεχωριστό δοχείο διαστολής.

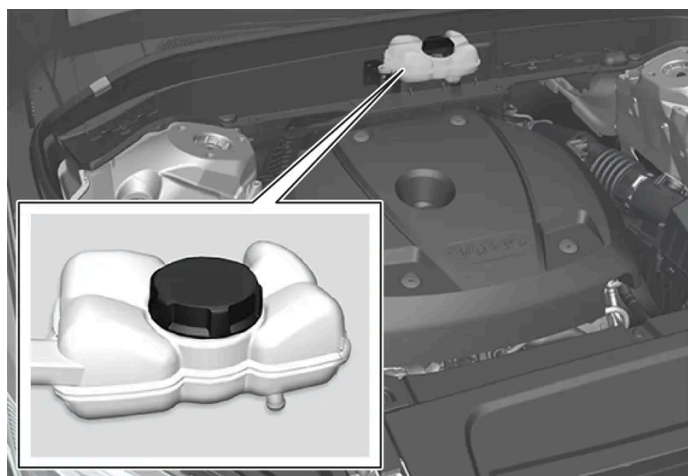

### Σημαντικό

Η πλήρωση της υβριδικής μπαταρίας πρέπει να πραγματοποιείται μόνο σε συνεργείο - συνιστάται να απευθυνθείτε σε ένα εξουσιοδοτημένο συνεργείο της Volvo.

## Προδιαγραφές υβριδικής μπαταρίας

**Τύπος:** Ιόντων λιθίου

**Συνολική ποσότητα ενέργειας:** 18,8 kWh

## 12.13. HomeLink

### 12.13.1. HomeLink<sup>®</sup> \*

Το περιεχόμενο του παρόντος εγχειριδίου αντιπροσωπεύει την κατάσταση του εγχειριδίου χρήσης κατά τη στιγμή της εκτύπωσης και ενδέχεται να μην είναι απόλυτα έγκυρο σε μελλοντικές περιπτώσεις. Για περισσότερες πληροφορίες, ανατρέξτε στην πρώτη σελίδα για να δείτε ολόκληρη τη δήλωση αποποίησης ευθύνης.

Το HomeLink® <sup>[1]</sup> <sup>[2]</sup> είναι ένα προγραμματιζόμενο τηλεχειριστήριο, ενσωματωμένο στο ηλεκτρικό σύστημα του αυτοκινήτου.

Μπορεί να χειριστεί από απόσταση έως και τρεις διαφορετικές συσκευές, π.χ. σύστημα ανοίγματος γκαραζόπορτας ή σύστημα συναγερμού, αντικαθιστώντας με αυτόν τον τρόπο τα αντίστοιχα μεμονωμένα τηλεχειριστήρια.

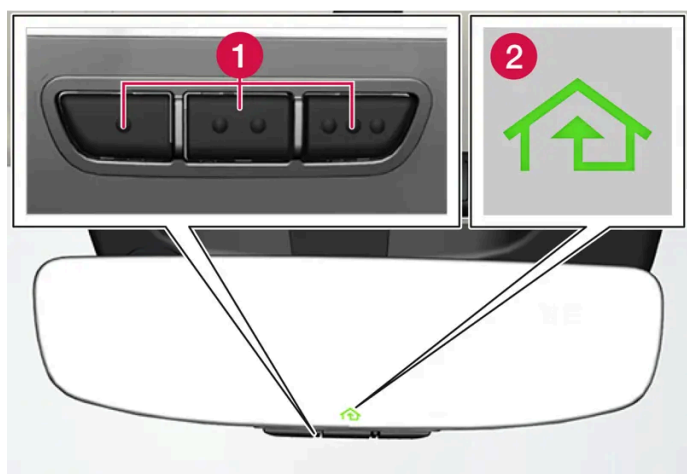

Η εικόνα είναι απλοποιημένη - η έκδοση μπορεί να διαφέρει.

**1** Προγραμματιζόμενα κουμπιά

**2** Ενδεικτική λυχνία

Το HomeLink® είναι ενσωματωμένο στον εσωτερικό καθρέπτη και περιλαμβάνει τρία προγραμματιζόμενα κουμπιά και μια ενδεικτική λυχνία στο τζάμι του καθρέπτη.

#### **i** Σημείωση

Φυλάξτε τα αρχικά τηλεχειριστήρια για μελλοντικό επαναπρογραμματισμό (π.χ. όταν αλλάξετε αυτοκίνητο ή για χρήση σε άλλο όχημα).

Συνιστάται επίσης να διαγράψετε τον προγραμματισμό των κουμπιών, όταν το αυτοκίνητο πωληθεί.

## Περισσότερες πληροφορίες

Επισκεφθείτε την ιστοσελίδα [homelink.com](http://homelink.com) ή καλέστε 00 8000 466 354 65 (ή με χρέωση τον αριθμό +49 6838 907 277) <sup>[3]</sup>.

\* Προαιρετικός εξοπλισμός/αξεσουάρ.

<sup>[1]</sup> Ισχύει σε ορισμένες αγορές.

<sup>[2]</sup> Το HomeLink και το σύμβολο HomeLink είναι εμπορικά σήματα κατατεθέντα της Gentex Corporation.

<sup>[3]</sup> Λάβετε υπόψη σας ότι ο αριθμός χωρίς χρέωση μπορεί να μην είναι διαθέσιμος, ανάλογα με τον τηλεφωνητή(-τρια).

## 12.13.2. Χρήση του HomeLink® \*

Το περιεχόμενο του παρόντος εγχειριδίου αντιπροσωπεύει την κατάσταση του εγχειριδίου χρήσης κατά τη στιγμή της εκτύπωσης και ενδέχεται να μην είναι απόλυτα έγκυρο σε μελλοντικές περιπτώσεις. Για περισσότερες πληροφορίες, ανατρέξτε στην πρώτη σελίδα για να δείτε ολόκληρη τη δήλωση αποποίησης ευθύνης.

Όταν το HomeLink<sup>®</sup><sup>[1]</sup> είναι πλήρως προγραμματισμένο, μπορεί να χρησιμοποιηθεί αντί των μεμονωμένων αρχικών τηλεχειριστηρίων.

Πατήστε το προγραμματισμένο κουμπί. Η γκαραζόπορτα, η εξωτερική τηλεχειριζόμενη πόρτα, το σύστημα συναερμού ή ο εκάστοτε μηχανισμός ενεργοποιείται (μπορεί να χρειαστούν μερικά δευτερόλεπτα). Αν πατήσετε το κουμπί περισσότερο από 20 δευτερόλεπτα, αρχίζει ο επαναπρογραμματισμός. Η ενδεικτική λυχνία ανάβει ή αναβοσβήνει όταν το κουμπί είναι πατημένο. Μπορείτε να χρησιμοποιείτε τα αρχικά τηλεχειριστήρια παράλληλα με το HomeLink<sup>®</sup> αν χρειαστεί.

#### Σημείωση

Όταν ο διακόπτης ανάφλεξης είναι κλειστός, το HomeLink<sup>®</sup> λειτουργεί τουλάχιστον επί 7 λεπτά.

#### Σημείωση

Το HomeLink<sup>®</sup> δεν μπορεί να χρησιμοποιηθεί, αν το αυτοκίνητο είναι κλειδωμένο και ο συναερμός έχει σπλίσει\* απ' έξω.

#### Προειδοποίηση

- Εάν χρησιμοποιείτε το HomeLink<sup>®</sup> για το χειρισμό γκαραζόπορτας ή εξωτερικής τηλεχειριζόμενης πόρτας, βεβαιωθείτε ότι δεν βρίσκεται κανείς κοντά στην πόρτα όταν ανοίγει ή κλείνει.
- Μη χρησιμοποιείτε το HomeLink<sup>®</sup> για γκαραζόπορτα που δεν διαθέτει στοπ ασφαλείας και μηχανισμό αντίθετης κίνησης ασφαλείας.

\* Προαιρετικός εξοπλισμός/αξεσουάρ.

<sup>[1]</sup> Ισχύει σε ορισμένες αγορές.

## 12.13.3. Προγραμματισμός HomeLink<sup>®</sup> \*

Προγραμματισμός του HomeLink<sup>®</sup><sup>[1]</sup>, επαναρύθμιση του προγραμματισμού ή επαναπρογραμματισμός μεμονωμένων κουμπιών.

### Προγραμματισμός

- 1 Στρέψτε το τηλεχειριστήριο προς το κουμπί HomeLink<sup>®</sup> που θέλετε να προγραμματίσετε και κρατήστε το σε απόσταση 2-8 cm (1-3 in.) περίπου από το κουμπί. Μη φράσσετε την ενδεικτική λυχνία στο HomeLink<sup>®</sup>.
- 2 Ταυτόχρονα, πατήστε και κρατήστε πατημένο το κουμπί στο τηλεχειριστήριο και το κουμπί που θέλετε να επαναπρογραμματιστεί στο HomeLink<sup>®</sup>.

Το περιεχόμενο του παρόντος εγχειριδίου αντιπροσωπεύει την κατάσταση του εγχειριδίου χρήσης κατά τη στιγμή της εκτύπωσης και ενδέχεται να μην είναι απόλυτα έγκυρο σε μελλοντικές περιπτώσεις. Για περισσότερες πληροφορίες, ανατρέξτε στην πρώτη σελίδα για να δείτε ολόκληρη τη δήλωση αποποίησης ευθύνης.

- 3 Μην αφήσετε τα κουμπιά μέχρι η ενδεικτική λυχνία, ενώ αναβοσβήνει αργά (περίπου μία φορά το δευτερόλεπτο), να αρχίσει είτε να αναβοσβήνει γρήγορα (περίπου 10 φορές το δευτερόλεπτο) είτε να παραμείνει σταθερά αναμμένη.
- **Αν η ενδεικτική λυχνία παραμείνει σταθερά αναμμένη:** Αποτελεί ένδειξη ότι ο προγραμματισμός ολοκληρώθηκε. Πατήστε δύο φορές το κουμπί που προγραμματίστηκε, για να ενεργοποιηθεί.
- Αν η ενδεικτική λυχνία αναβοσβήνει γρήγορα:** Η συσκευή που θέλετε να προγραμματιστεί στο HomeLink® ενδέχεται να περιέχει μια λειτουργία ασφαλείας που να χρειάζεται πρόσθετα βήματα. Δοκιμάστε, πατώντας δύο φορές το κουμπί που προγραμματίστηκε, για να δείτε αν ο προγραμματισμός λειτουργεί. Διαφορετικά, συνεχίστε με τα παρακάτω βήματα.

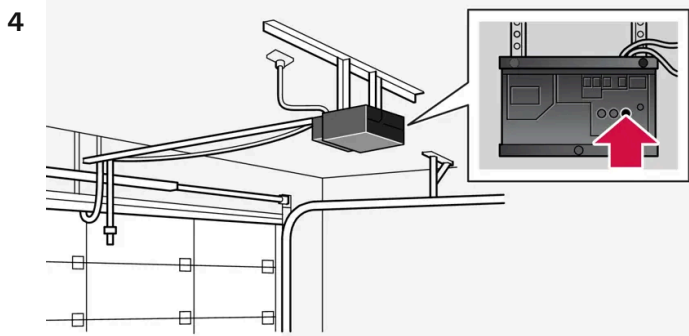

Εντοπίστε το κουμπί προγραμματισμού <sup>[2]</sup> στον δέκτη για την γκαραζόπορτα ή παρόμοιο σύστημα. Συνήθως βρίσκεται κοντά στη βάση της κεραίας στον δέκτη.

- 5 Πατήστε και αφήστε το προγραμματιζόμενο κουμπί στον δέκτη μία φορά.  
Ο προγραμματισμός πρέπει να ολοκληρωθεί εντός 30 δευτερολέπτων από το πάτημα του κουμπιού.
- 6 Πατήστε και αφήστε το κουμπί που θέλετε να προγραμματίσετε στο HomeLink®. Επαναλάβετε τη διαδικασία, κατά την οποία πατάτε/κρατάτε πατημένο/αφήνετε το κουμπί, άλλη μια φορά και, ανάλογα με το μοντέλο του δέκτη, ίσως και τρίτη φορά.
- Ο προγραμματισμός ολοκληρώθηκε.

**i Σημείωση**

Η δυνατότητα ορισμένων τηλεχειριστηρίων να προγραμματίζουν το HomeLink® βελτιώνεται σε απόσταση 15–20 cm (6–12 in.) περίπου.

## Επαναπρογραμματισμός μεμονωμένων κουμπιών

- 1 Πατήστε το κουμπί που θέλετε και κρατήστε το πατημένο επί 20 δευτερόλεπτα περίπου.
- 2 Μόλις η ενδεικτική λυχνία στο HomeLink® αρχίσει να αναβοσβήνει αργά, ο προγραμματισμός μπορεί να συνεχιστεί ως συνήθως.



### Σημείωση

Αν το κουμπί που θέλετε να επαναπρογραμματίσετε δεν προγραμματιστεί σε μια νέα μονάδα, θα υιοθετήσει ξανά τον προγραμματισμό που είχε αποθηκευτεί προηγουμένως.

## Επαναρύθμιση των κουμπιών HomeLink®

Υπάρχει μόνο η δυνατότητα επαναρύθμισης όλων των κουμπιών HomeLink® ταυτόχρονα. Για μεμονωμένα κουμπιά, υπάρχει δυνατότητα μόνο επαναπρογραμματισμού.

- 1 Πατήστε και κρατήστε πατημένα τα ακριανά κουμπιά στο HomeLink® επί 10 δευτερόλεπτα περίπου.
  - > Όταν η ενδεικτική λυχνία, ενώ είναι σταθερά αναμμένη, αρχίσει να αναβοσβήνει, τα κουμπιά επαναρυθμίζονται και είναι έτοιμα να επαναπρογραμματιστούν.

## Προβλήματα με τον προγραμματισμό

Επισκεφθείτε την ιστοσελίδα [homelink.com](http://homelink.com) ή καλέστε 00 8000 466 354 65 (ή με χρέωση τον αριθμό +49 6838 907 277) <sup>[3]</sup>.

\* Προαιρετικός εξοπλισμός/αξεσουάρ.

<sup>[1]</sup> Ισχύει σε ορισμένες αγορές.

<sup>[2]</sup> Η ονομασία και το χρώμα των κουμπιών διαφέρει μεταξύ των κατασκευαστών.

<sup>[3]</sup> Λάβετε υπόψη σας ότι ο αριθμός χωρίς χρέωση μπορεί να μην είναι διαθέσιμος, ανάλογα με τον τηλεφωνητή(-τρια).

## 12.13.4. Έγκριση τύπου για HomeLink® \*

Μπορείτε να διαβάσετε την έγκριση τύπου για το HomeLink® <sup>[1]</sup> παρακάτω.

Χώρα/ Περιοχή	Έγκριση τύπου
ΗΠΑ και Καναδάς	Αυτή η συσκευή πληροί τους κανονισμούς FCC, μέρος 15, και Industry Canada RSS-210. Η λειτουργία του υπόκειται στις δύο παρακάτω προϋποθέσεις: (1) αυτή η συσκευή δεν πρέπει να προκαλεί επιβλαβείς παρεμβολές και (2) αυτή η συσκευή πρέπει να δέχεται οποιοσδήποτε παρεμβολές που μπορούν να ληφθούν, συμπτ. των παρεμβολών που ενδέχεται να προκαλέσουν ανεπιθύμητη λειτουργία.
Ευρώπη	Η Gentex Corporation δηλώνει διά του παρόντος ότι το HomeLink® Μοντέλο UAHL5 πληροί την οδηγία 2014/53/ΕΕ για τον ραδιοεξοπλισμό. Μήκος κύματος εντός του οποίου λειτουργεί ο ραδιοεξοπλισμός: <ul style="list-style-type: none"><li>• 433,05MHz-434,79MHz &lt;10mW E.R.P.</li><li>• 868,00MHz-868,60MHz &lt;25mW E.R.P.</li><li>• 868,70MHz-868,20MHz &lt;25mW E.R.P.</li><li>• 869,40MHz-869,65MHz &lt;25mW E.R.P.</li><li>• 869,70MHz-870,00MHz &lt;25mW E.R.P.</li></ul> Διεύθυνση κατόχου πιστοποιητικού: Gentex Corporation, 600 North Centennial Street, Zeeland MI 49464, ΗΠΑ

\* Προαιρετικός εξοπλισμός/αξεσουάρ.

<sup>[1]</sup> Ισχύει σε ορισμένες αγορές.

## 12.14. Ρυμούλκηση και οδική βοήθεια

### 12.14.1. Ρυμούλκηση

Κατά τη ρυμούλκηση, το αυτοκίνητο ρυμουλκείται από άλλο όχημα με συρματόσχοινο ρυμούλκησης.

#### Σημαντικό

Η ρυμούλκηση του αυτοκινήτου δεν επιτρέπεται, επειδή μπορεί να υποστεί ζημιά ο ηλεκτροκινητήρας. Αντί αυτού, το αυτοκίνητο πρέπει να μεταφέρεται με όλους τους τροχούς πάνω στην πλατφόρμα του γερανού. Κανένα ζεύγος τροχών δεν πρέπει να έχει σε επαφή με το οδόστρωμα.

### Κατά τη ρυμούλκηση άλλου αυτοκινήτου

Για τη ρυμούλκηση ενός αυτοκινήτου χρειάζεται μεγάλη ισχύς - χρησιμοποιείτε το πρόγραμμα οδήγησης **Constant AWD**. Η υβριδική μπαταρία τότε φορτίζεται και τα οδηγικά και οδικά χαρακτηριστικά του αυτοκινήτου βελτιώνονται.

Ενημερωθείτε για το ανώτατο νόμιμο όριο ταχύτητας ρυμούλκησης πριν αρχίσετε τη ρυμούλκηση.

### Εκκίνηση με βοηθητικά καλώδια

Το περιεχόμενο του παρόντος εγχειριδίου αντιπροσωπεύει την κατάσταση του εγχειριδίου χρήσης κατά τη στιγμή της εκτύπωσης και ενδέχεται να μην είναι απόλυτα έγκυρο σε μελλοντικές περιπτώσεις. Για περισσότερες πληροφορίες, ανατρέξτε στην πρώτη σελίδα για να δείτε ολόκληρη τη δήλωση αποποίησης ευθύνης.

Η εκκίνηση του μοτέρ με ρυμούλκηση δεν επιτρέπεται, διότι κάτι τέτοιο προκαλεί ζημιά στο ηλεκτρομοτέρ. Εάν η μπαταρία έχει αποφορτιστεί και δεν είναι εφικτή η εκκίνηση του κινητήρα, χρησιμοποιήστε την μπαταρία άλλου οχήματος για βοηθητική εκκίνηση.

**!** Σημαντικό

Το ηλεκτρομοτέρ κίνησης και ο καταλυτικός μετατροπέας μπορεί να υποστούν ζημιά κατά την προσπάθεια εκκίνησης του αυτοκινήτου με ρυμούλκηση.

## 12.14.2. Τοποθέτηση και αφαίρεση του κρίκου ρυμούλκησης

Χρησιμοποιήστε τον κρίκο ρυμούλκησης αν το αυτοκίνητο πρόκειται να ρυμουλκήσει άλλο όχημα. Ο κρίκος ρυμούλκησης είναι βιδωμένος σε μια υποδοχή με σπειρώμα πίσω από ένα κάλυμμα στη δεξιά πλευρά του πίσω προφυλακτήρα.

**i** Σημείωση

Αν το αυτοκίνητο διαθέτει κοτσαδόρο, δεν υπάρχει πίσω βάση για κρίκο ρυμούλκησης.

### Τοποθέτηση του κρίκου ρυμούλκησης

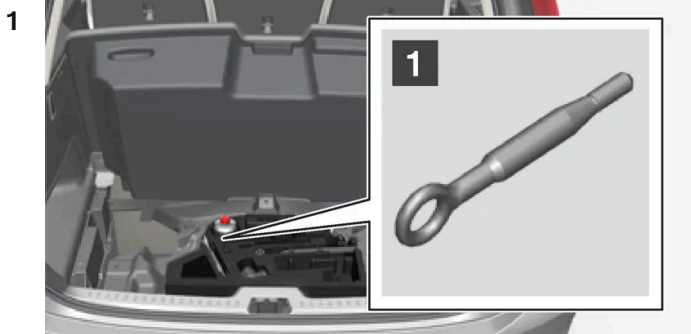

1

Βγάλτε τον κρίκο ρυμούλκησης από το πλαίσιο αφρώδους υλικού κάτω από το δάπεδο στον χώρο αποσκευών.

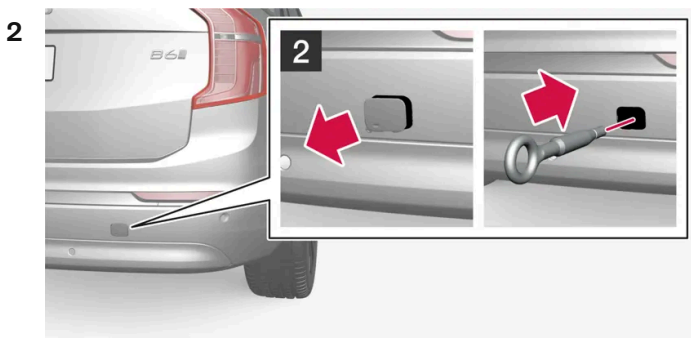

Το περιεχόμενο του παρόντος εγχειριδίου αντιπροσωπεύει την κατάσταση του εγχειριδίου χρήσης κατά τη στιγμή της εκτύπωσης και ενδέχεται να μην είναι απόλυτα έγκυρο σε μελλοντικές περιπτώσεις. Για περισσότερες πληροφορίες, ανατρέξτε στην πρώτη σελίδα για να δείτε ολόκληρη τη δήλωση αποποίησης ευθύνης.

Αφαιρέστε το κάλυμμα – πιέστε στο σημάδι με το δάχτυλό σας ενώ ξεδιπλώνετε την απέναντι πλευρά/γωνία.

➤ Το κάλυμμα περιστρέφεται γύρω από την κεντρική γραμμή και τότε μπορεί να αφαιρεθεί.

3 Βιδώστε τον κρίκο ρυμούλκησης μέχρι τέρμα.

Βιδώστε καλά τον κρίκο. Για παράδειγμα, περάστε τον στο μπουλονόκλειδο\* και χρησιμοποιήστε το ως μοχλό.

 **Σημαντικό**

Είναι σημαντικό ο κρίκος ρυμούλκησης να είναι καλά βιδωμένος στη θέση του - μέχρι το τέρμα του.

## Αφαίρεση του κρίκου ρυμούλκησης

1 Ξεβιδώστε και αφαιρέστε τον κρίκο ρυμούλκησης μετά τη χρήση και τοποθετήστε τον ξανά στο πλαίσιο αφρώδους υλικού.

Για να ολοκληρώσετε τη διαδικασία, επανατοποθετήστε το κάλυμμα στον προφυλακτήρα.

\* Προαιρετικός εξοπλισμός/αξεσουάρ.

## 12.14.3. Οδική βοήθεια

Για την οδική βοήθεια, το αυτοκίνητο μεταφέρεται με τη βοήθεια άλλου οχήματος.

Σε μια τέτοια περίπτωση, πρέπει να καλέσετε οδική βοήθεια.

Ο κρίκος ρυμούλκησης μπορεί να χρησιμοποιηθεί για να τραβηχτεί το αυτοκίνητο επάνω σε ρυμουλκό όχημα με πλατφόρμα αν:

 **Σημαντικό**

Λάβετε υπόψη σας ότι το αυτοκίνητο πρέπει πάντοτε να μεταφέρεται ανυψωμένο με όλους τους τροχούς επάνω στην πλατφόρμα του οχήματος μεταφοράς.

Αν το αυτοκίνητο διαθέτει pneυματική ανάρτηση\*, πρέπει να την απενεργοποιήσετε πριν το αυτοκίνητο ανυψωθεί. Απενεργοποίηση της λειτουργίας από την κεντρική οθόνη.

Το περιεχόμενο του παρόντος εγχειριδίου αντιπροσωπεύει την κατάσταση του εγχειριδίου χρήσης κατά τη στιγμή της εκτύπωσης και ενδέχεται να μην είναι απόλυτα έγκυρο σε μελλοντικές περιπτώσεις. Για περισσότερες πληροφορίες, ανατρέξτε στην πρώτη σελίδα για να δείτε ολόκληρη τη δήλωση αποποίησης ευθύνης.

- 1 Πατήστε το κουμπί .
- 2 Επιλέξτε **Οδήγηση**.
- 3 Επιλέξτε ενεργοποίηση ή απενεργοποίηση της πνευματικής ανάρτησης.

Η θέση του αυτοκινήτου και η απόστασή του από το έδαφος προσδιορίζουν αν είναι εφικτό να ανελκυστεί σε πλατφόρμα. Αν η κλίση του ρυμουλκού οχήματος είναι πολύ μεγάλη ή αν η απόσταση από το έδαφος κάτω από το αυτοκίνητο δεν είναι επαρκής, τότε το αυτοκίνητο μπορεί να υποστεί ζημιά εάν επιχειρήσετε να το ανεγκύσετε. Το αυτοκίνητο σε αυτή την περίπτωση πρέπει να ανυψωθεί χρησιμοποιώντας τον ανυψωτικό μηχανισμό του ρυμουλκού οχήματος.

 **Προειδοποίηση**

Δεν πρέπει να υπάρχει κανείς/κανένα αντικείμενο πίσω από το ρυμουλκό όχημα κατά την ανέλκυση του αυτοκινήτου επάνω στην πλατφόρμα.

\* Προαιρετικός εξοπλισμός/αξεσουάρ.

## 12.14.4. Safety mode

Η λειτουργία Safety mode είναι μια κατάσταση ασφαλείας που ενεργοποιείται όταν λόγω της σύγκρουσης ενδέχεται να έχει υποστεί ζημιά κάποιο σημαντικό σύστημα του αυτοκινήτου, όπως οι σωλήνες καυσίμου, οι αισθητήρες οποιουδήποτε συστήματος ασφαλείας ή το σύστημα πέδησης.

Αν το αυτοκίνητο έχει εμπλακεί σε σύγκρουση, στην οθόνη οδηγού μπορεί να εμφανιστεί το μήνυμα **Safety mode Βλ. Εγχειρίδιο κατόχου** με ένα προειδοποιητικό σύμβολο εφόσον δεν έχει υποστεί ζημιά η οθόνη και το ηλεκτρικό σύστημα του αυτοκινήτου λειτουργεί σωστά. Αυτό το μήνυμα σημαίνει ότι κάποιες από τις λειτουργίες του αυτοκινήτου έχουν υποβαθμιστεί.

 **Προειδοποίηση**

Σε καμία περίπτωση μην επιχειρήσετε να θέσετε το αυτοκίνητο σε λειτουργία, εάν υπάρχει η παραμικρή οσμή καυσίμου και στην οθόνη του οδηγού εμφανίζεται το μήνυμα **Safety mode Βλ. Εγχειρίδιο κατόχου**. Βγείτε αμέσως από το αυτοκίνητο.

Αν το αυτοκίνητο είναι σε λειτουργία ασφαλείας, είναι εφικτή η επαναφορά του συστήματος, για να εκκινηθεί και να μετακινηθεί το αυτοκίνητο για μια σύντομη διαδρομή, για παράδειγμα αν βρίσκεται σε μια επικίνδυνη κυκλοφοριακή κατάσταση.

 **Προειδοποίηση**

Μην επιχειρήσετε ποτέ να επισκευάσετε εσείς οι ίδιοι το αυτοκίνητο ή να αποκαταστήσετε τη λειτουργία των ηλεκτρονικών του συστημάτων μετά από κατάσταση ασφαλείας. Κάτι τέτοιο μπορεί να οδηγήσει σε τραυματισμό ή να προκαλέσει βλάβη στο αυτοκίνητο. Η Volvo συνιστά να απευθυνθείτε σε εξουσιοδοτημένο συνεργείο της Volvo για τον έλεγχο και την αποκατάσταση του αυτοκινήτου σε κανονική κατάσταση λειτουργίας αν εμφανιστεί το μήνυμα **Safety mode Βλ. Εγχειρίδιο κατόχου**.

 **Προειδοποίηση**

Εάν το αυτοκίνητο βρίσκεται σε κατάσταση ασφαλείας, δεν πρέπει να ρυμουλκηθεί. Πρέπει να μεταφερθεί από το συγκεκριμένο σημείο. Η Volvo συνιστά να μεταφερθεί σε ένα εξουσιοδοτημένο συνεργείο της Volvo.

## 12.14.5. Εκκίνηση και μετακίνηση του αυτοκινήτου μετά από τη λειτουργία ασφαλείας

Αν το αυτοκίνητο είναι σε λειτουργία ασφαλείας, είναι εφικτή η επαναφορά του συστήματος, για να εκκινηθεί και να μετακινηθεί το αυτοκίνητο για μια σύντομη διαδρομή, για παράδειγμα αν βρίσκεται σε μια επικίνδυνη κυκλοφοριακή κατάσταση.

### Επαναρύθμιση και εκκίνηση του αυτοκινήτου μετά από τη λειτουργία ασφαλείας

- 1 Ελέγξτε τη γενική κατάσταση ζημιάς του αυτοκινήτου και αν υπάρχει διαρροή καυσίμου. Επίσης, δεν πρέπει να υπάρχει η παραμικρή οσμή καυσίμου.

Αν υπάρχει μόνο μικρή ζημιά και δεν διαπιστώθηκαν διαρροές καυσίμου, μπορείτε να δοκιμάσετε εκκίνηση.

 **Προειδοποίηση**

Σε καμία περίπτωση μην επιχειρήσετε να θέσετε το αυτοκίνητο σε λειτουργία, εάν υπάρχει η παραμικρή οσμή καυσίμου και στην οθόνη του οδηγού εμφανίζεται το μήνυμα **Safety mode Βλ. Εγχειρίδιο κατόχου**. Βγείτε αμέσως από το αυτοκίνητο.

- 2 Θέστε το αυτοκίνητο εκτός λειτουργίας χειροκίνητα.
- 3 Στη συνέχεια, δοκιμάστε να θέσετε το αυτοκίνητο σε λειτουργία.
  - Το ηλεκτρονικό σύστημα του αυτοκινήτου πραγματοποιεί έλεγχο των συστημάτων και στη συνέχεια επιχειρεί να επαναφέρει τη συνήθη κατάσταση. Στην οθόνη του οδηγού εμφανίζεται το μήνυμα **Εκκίνηση οχήματος Έλεγχος συστήματος, περιμένετε** σε αυτό το διάστημα. Αυτό μπορεί να διαρκέσει έως και ένα λεπτό.
- 4 Στη συνέχεια επιχειρήστε να θέσετε το αυτοκίνητο ξανά σε λειτουργία όταν το μήνυμα **Εκκίνηση οχήματος Έλεγχος συστήματος, περιμένετε** δεν εμφανίζεται πλέον στην οθόνη του οδηγού.

 **Σημαντικό**

Αν το μήνυμα **Safety mode Βλ. Εγχειρίδιο κατόχου** εξακολουθεί να εμφανίζεται στην οθόνη, δεν πρέπει να οδηγήσετε ή να ρυμουλκήσετε το αυτοκίνητο, αλλά να καλέσετε οδική βοήθεια. Ακόμη και στην περίπτωση που το αυτοκίνητο δεν φαίνεται να έχει πρόβλημα, ενδέχεται κάποια βλάβη που δεν είναι εμφανής να καταστήσει αδύνατο τον έλεγχο του αυτοκινήτου αφού το θέσετε σε λειτουργία.

## Μετακίνηση του αυτοκινήτου μετά τη λειτουργία ασφάλειας

- 1 Αν στην οθόνη οδηγού εμφανίζεται το μήνυμα **The car is now in normal mode** μετά από μια απόπειρα εκκίνησης, το αυτοκίνητο μπορεί να μετακινηθεί προσεκτικά, αν βρίσκεται σε επικίνδυνη θέση.
- 2 Μη μετακινείτε το αυτοκίνητο μακρύτερα από όσο είναι απαραίτητο.

 **Προειδοποίηση**

Εάν το αυτοκίνητο βρίσκεται σε κατάσταση ασφαλείας, δεν πρέπει να ρυμουλκηθεί. Πρέπει να μεταφερθεί από το συγκεκριμένο σημείο. Η Volvo συνιστά να μεταφερθεί σε ένα εξουσιοδοτημένο συνεργείο της Volvo.

## 12.15. Απόσβεση

### 12.15.1. Ρύθμιση ύψους ανάρτησης\* και απορρόφηση κραδασμών

Η ρύθμιση ύψους ανάρτησης ρυθμίζει την ανάρτηση και τις ιδιότητες απορρόφησης κραδασμών αυτόματα, για να διασφαλιστεί η βέλτιστη δυνατή άνεση και λειτουργικότητα, όταν οδηγείτε. Μπορείτε επίσης να ρυθμίσετε το ύψος χειροκίνητα για να διευκολυνθείτε κατά τη φόρτωση.

#### Απορρόφηση κραδασμών (Four-C)\*

Στα αυτοκίνητα με Four-C, η απορρόφηση κραδασμών προσαρμόζεται ανάλογα με τη ρύθμιση ανάρτησης που είναι επιλεγμένη και την ταχύτητα του αυτοκινήτου. Η απορρόφηση κραδασμών συνήθως είναι ρυθμισμένη για την καλύτερη δυνατή άνεση και προσαρμόζεται συνεχώς ανάλογα με την επιφάνεια του οδοστρώματος, την επιτάχυνση του αυτοκινήτου, την πέδηση και τις στροφές. Αν απαιτείται μεγαλύτερη ακαμψία από το πλαίσιο, πρέπει να επιλεγεί η ρύθμιση ανάρτησης **Σκληρή αίσθηση ανάρτησης**.

#### Ρύθμιση ύψους ανάρτησης και απορρόφηση κραδασμών

Το περιεχόμενο του παρόντος εγχειριδίου αντιπροσωπεύει την κατάσταση του εγχειριδίου χρήσης κατά τη στιγμή της εκτύπωσης και ενδέχεται να μην είναι απόλυτα έγκυρο σε μελλοντικές περιπτώσεις. Για περισσότερες πληροφορίες, ανατρέξτε στην πρώτη σελίδα για να δείτε ολόκληρη τη δήλωση αποποίησης ευθύνης.

Το σύστημα προσαρμόζεται σύμφωνα με το επιλεγμένο πρόγραμμα οδήγησης και σύμφωνα με την ταχύτητα του αυτοκινήτου. Χρησιμοποιώντας τη ρύθμιση ύψους ανάρτησης, η απόσταση του αυτοκινήτου από το έδαφος προσαρμόζεται σε χαμηλότερο ύψος σε υψηλότερες ταχύτητες, γεγονός που μειώνει την αεροδυναμική αντίσταση και αυξάνει την σταθερότητα. Η απορρόφηση κραδασμών ρυθμίζεται συνήθως για την καλύτερη δυνατή άνεση και ρυθμίζεται συνεχώς ανάλογα με την επιφάνεια του οδοστρώματος, την επιτάχυνση του αυτοκινήτου, την πέδηση και τις στροφές.



Στην οθόνη του οδηγού επισημαίνεται ότι η ρύθμιση ύψους ανάρτησης βρίσκεται σε εξέλιξη.

Όταν είναι ανοικτή κάποια από τις πλαϊνές πόρτες ή η πόρτα του χώρου αποσκευών, ισχύουν τα εξής:

- Αν είναι ανοικτή κάποια από τις πλαϊνές πόρτες, το ύψος της ανάρτησης μπορεί μόνο να αυξηθεί.
- Αν είναι ανοικτή η πόρτα του χώρου αποσκευών, το ύψος της ανάρτησης μπορεί μόνο να μειωθεί.

## Κατά την στάθμευση <sup>[1]</sup>

Κατά την στάθμευση, βεβαιωθείτε ότι έχετε αφήσει αρκετό χώρο πάνω και κάτω από το αυτοκίνητο καθώς η απόσταση του αυτοκινήτου από το έδαφος μπορεί να διαφέρει π.χ. ανάλογα με την εξωτερική θερμοκρασία, πόσο φορτωμένο είναι το αυτοκίνητο, το πρόγραμμα φόρτωσης που χρησιμοποιείται ή το πρόγραμμα οδήγησης που επιλέχθηκε μετά την εκκίνηση.

Το ύψος της ανάρτησης μπορεί επίσης να ρυθμιστεί για ένα χρονικό διάστημα μετά τη στάθμευση του αυτοκινήτου. Αυτό γίνεται για να αντισταθμιστούν οι ενδεχόμενες αλλαγές ύψους λόγω αλλαγών στη θερμοκρασία στα ελατήρια της πνευματικής ανάρτησης όταν το αυτοκίνητο κρυώνει.

## Κατά τη μετακίνηση

Κατά τη μεταφορά του αυτοκινήτου σε πορθμείο, τρένο ή φορτηγό, το αυτοκίνητο πρέπει να είναι προσδεμένο από τα ελαστικά και όχι από άλλα μέρη του πλαισίου. Μπορεί να σημειωθούν αλλαγές στη ρύθμιση ύψους ανάρτησης κατά τη μεταφορά, γεγονός που μπορεί να επηρεάσει αρνητικά την πρόσδεση.

## Ενδεικτικές λυχνίες και μηνύματα

Αν προκύψει βλάβη στη ρύθμιση ύψους ανάρτησης, στην οθόνη του οδηγού εμφανίζεται ένα μήνυμα.

Λυχνία	Μήνυμα	Ερμηνεία
	Η ανάρτηση απενεργοποιήθηκε από τον χρήστη	Η ενεργή αυτόματη ρύθμιση ανάρτησης έχει απενεργοποιηθεί χειροκίνητα από τον χρήστη.
	Προσωρινή μείωση απόδοσης ανάρτησης	Η απόδοση της ενεργής αυτόματης ρύθμισης της ανάρτησης έχει μειωθεί προσωρινά, λόγω υπερβολικής χρήσης του συστήματος.
	Ανάρτηση Απαιτείται σέρβις	Έχει σημειωθεί βλάβη. Επισκεφθείτε ένα συνεργείο <sup>[2]</sup> το συντομότερο δυνατό.
	Σταματήστε σε ασφαλές σημείο Βλάβη ανάρτησης	Έχει σημειωθεί σοβαρή βλάβη. Η οδηγική απόδοση του αυτοκινήτου έχει μειωθεί σημαντικά, σταματήστε με ασφαλή τρόπο. Φροντίστε το αυτοκίνητο να μεταφερθεί (και με τους τέσσερις τροχούς στην πλατφόρμα γερανού) σε συνεργείο <sup>[2]</sup> αν το μήνυμα εμφανίζεται όταν το αυτοκίνητο είναι σταματημένο.
	Μειώστε ταχύτητα Ανάρτηση οχήματος πολύ ψηλά	Έχει σημειωθεί βλάβη. Η οδηγική απόδοση του αυτοκινήτου είναι μειωμένη, μειώστε ταχύτητα μέχρι να σβήσει το σύμβολο. Απευθυνθείτε σε ένα συνεργείο <sup>[2]</sup> αν το μήνυμα εμφανίζεται όταν το αυτοκίνητο είναι σταματημένο.
	Ανάρτηση Αυτόματη ρύθμιση ύψους οχήματος	Η ρύθμιση της ανάρτησης στο επιθυμητό ύψος βρίσκεται σε εξέλιξη.

Το περιεχόμενο του παρόντος εγχειριδίου αντιπροσωπεύει την κατάσταση του εγχειριδίου χρήσης κατά τη στιγμή της εκτύπωσης και ενδέχεται να μην είναι απόλυτα έγκυρο σε μελλοντικές περιπτώσεις. Για περισσότερες πληροφορίες, ανατρέξτε στην πρώτη σελίδα για να δείτε ολόκληρη τη δήλωση αποποίησης ευθύνης.



\* Προαιρετικός εξοπλισμός/αξεσουάρ.

[1] Ισχύει για αυτοκίνητα με πνευματική ανάρτηση

[2] Συνιστάται να απευθυνθείτε σε ένα εξουσιοδοτημένο συνεργείο της Volvo.

## 12.15.2. Ρυθμίσεις για το ύψος ανάρτησης\*

Απενεργοποιήστε την πνευματική ανάρτηση όταν το αυτοκίνητο πρόκειται να ανυψωθεί με γρύλο, για να μην προκληθούν προβλήματα στην αυτόματη ρύθμιση ύψους ανάρτησης.

Ρυθμίστε το ύψος του αυτοκινήτου για να διευκολυνθείτε κατά τη φόρτωση ή την επιβίβαση και αποβίβαση από το αυτοκίνητο.

### Ρύθμιση λειτουργίας φόρτωσης



Χρησιμοποιήστε τα κουμπιά στον χώρο αποσκευών για να ρυθμίσετε το ύψος του πίσω μέρους του αυτοκινήτου και να διευκολυνθείτε κατά τη φόρτωση ή εκφόρτωση ή όταν συνδέετε ή αποσυνδέετε ένα τρέιλερ.

### Ενεργοποίηση ή απενεργοποίηση της πνευματικής ανάρτησης

Σε ορισμένες περιπτώσεις η λειτουργία πρέπει να απενεργοποιηθεί π.χ. πριν ανυψώσετε το αυτοκίνητο με γρύλο\*. Η διαφορά ύψους που δημιουργείται κατά την ανύψωση με γρύλο θα σήμαινε, διαφορετικά, ότι η αυτόματη ρύθμιση θα αρχίσει να ρυθμίζει το ύψος, πράγμα μη επιθυμητό.

Η ρύθμιση γίνεται στην κεντρική οθόνη:

- 1 Πατήστε το κουμπί .
- 2 Επιλέξτε **Οδήγηση**.
- 3 Επιλέξτε ενεργοποίηση ή απενεργοποίηση της πνευματικής ανάρτησης.

Το περιεχόμενο του παρόντος εγχειριδίου αντιπροσωπεύει την κατάσταση του εγχειριδίου χρήσης κατά τη στιγμή της εκτύπωσης και ενδέχεται να μην είναι απόλυτα έγκυρο σε μελλοντικές περιπτώσεις. Για περισσότερες πληροφορίες, ανατρέξτε στην πρώτη σελίδα για να δείτε ολόκληρη τη δήλωση αποποίησης ευθύνης.

## 12.16. Ρύθμιση ύψους ανάρτησης

### 12.16.1. Ρύθμιση ύψους ανάρτησης\* και απορρόφηση κραδασμών

Η ρύθμιση ύψους ανάρτησης ρυθμίζει την ανάρτηση και τις ιδιότητες απορρόφησης κραδασμών αυτόματα, για να διασφαλιστεί η βέλτιστη δυνατή άνεση και λειτουργικότητα, όταν οδηγείτε. Μπορείτε επίσης να ρυθμίσετε το ύψος χειροκίνητα για να διευκολυνθείτε κατά τη φόρτωση.

#### Απορρόφηση κραδασμών (Four-C)\*

Στα αυτοκίνητα με Four-C, η απορρόφηση κραδασμών προσαρμόζεται ανάλογα με τη ρύθμιση ανάρτησης που είναι επιλεγμένη και την ταχύτητα του αυτοκινήτου. Η απορρόφηση κραδασμών συνήθως είναι ρυθμισμένη για την καλύτερη δυνατή άνεση και προσαρμόζεται συνεχώς ανάλογα με την επιφάνεια του οδοστρώματος, την επιτάχυνση του αυτοκινήτου, την πέδηση και τις στροφές. Αν απαιτείται μεγαλύτερη ακαμψία από το πλαίσιο, πρέπει να επιλεγεί η ρύθμιση ανάρτησης **Σκληρή αίσθηση ανάρτησης**.

#### Ρύθμιση ύψους ανάρτησης και απορρόφηση κραδασμών

Το σύστημα προσαρμόζεται σύμφωνα με το επιλεγμένο πρόγραμμα οδήγησης και σύμφωνα με την ταχύτητα του αυτοκινήτου. Χρησιμοποιώντας τη ρύθμιση ύψους ανάρτησης, η απόσταση του αυτοκινήτου από το έδαφος προσαρμόζεται σε χαμηλότερο ύψος σε υψηλότερες ταχύτητες, γεγονός που μειώνει την αεροδυναμική αντίσταση και αυξάνει την σταθερότητα. Η απορρόφηση κραδασμών ρυθμίζεται συνήθως για την καλύτερη δυνατή άνεση και ρυθμίζεται συνεχώς ανάλογα με την επιφάνεια του οδοστρώματος, την επιτάχυνση του αυτοκινήτου, την πέδηση και τις στροφές.



Στην οθόνη του οδηγού επισημαίνεται ότι η ρύθμιση ύψους ανάρτησης βρίσκεται σε εξέλιξη.

Όταν είναι ανοικτή κάποια από τις πλαϊνές πόρτες ή η πόρτα του χώρου αποσκευών, ισχύουν τα εξής:

- Αν είναι ανοικτή κάποια από τις πλαϊνές πόρτες, το ύψος της ανάρτησης μπορεί μόνο να αυξηθεί.
- Αν είναι ανοικτή η πόρτα του χώρου αποσκευών, το ύψος της ανάρτησης μπορεί μόνο να μειωθεί.

#### Κατά την στάθμευση <sup>[1]</sup>

Κατά την στάθμευση, βεβαιωθείτε ότι έχετε αφήσει αρκετό χώρο πάνω και κάτω από το αυτοκίνητο καθώς η απόσταση του αυτοκινήτου από το έδαφος μπορεί να διαφέρει π.χ. ανάλογα με την εξωτερική θερμοκρασία, πόσο φορτωμένο είναι το αυτοκίνητο, το πρόγραμμα φόρτωσης που χρησιμοποιείται ή το πρόγραμμα οδήγησης που επιλέχθηκε μετά την εκκίνηση.

Το ύψος της ανάρτησης μπορεί επίσης να ρυθμιστεί για ένα χρονικό διάστημα μετά τη στάθμευση του αυτοκινήτου. Αυτό γίνεται για να αντισταθμιστούν οι ενδεχόμενες αλλαγές ύψους λόγω αλλαγών στη θερμοκρασία στα ελατήρια της πνευματικής Το περιεχόμενο του παρόντος εγχειριδίου αντιπροσωπεύει την κατάσταση του εγχειριδίου χρήσης κατά τη στιγμή της εκτύπωσης και ενδέχεται να μην είναι απόλυτα έγκυρο σε μελλοντικές περιπτώσεις. Για περισσότερες πληροφορίες, ανατρέξτε στην πρώτη σελίδα για να δείτε ολόκληρη τη δήλωση αποποίησης ευθύνης.







ανάρτησης όταν το αυτοκίνητο κρυώνει.

## Κατά τη μετακίνηση

Κατά τη μεταφορά του αυτοκινήτου σε πορθμείο, τρένο ή φορτηγό, το αυτοκίνητο πρέπει να είναι προσδεμένο από τα ελαστικά και όχι από άλλα μέρη του πλαισίου. Μπορεί να σημειωθούν αλλαγές στη ρύθμιση ύψους ανάρτησης κατά τη μεταφορά, γεγονός που μπορεί να επηρεάσει αρνητικά την πρόσδεση.

## Ενδεικτικές λυχνίες και μηνύματα

Αν προκύψει βλάβη στη ρύθμιση ύψους ανάρτησης, στην οθόνη του οδηγού εμφανίζεται ένα μήνυμα.

Λυχνία	Μήνυμα	Ερμηνεία
	Η ανάρτηση απενεργοποιήθηκε από τον χρήστη	Η ενεργή αυτόματη ρύθμιση ανάρτησης έχει απενεργοποιηθεί χειροκίνητα από τον χρήστη.
	Προσωρινή μείωση απόδοσης ανάρτησης	Η απόδοση της ενεργής αυτόματης ρύθμισης της ανάρτησης έχει μειωθεί προσωρινά, λόγω υπερβολικής χρήσης του συστήματος.
	Ανάρτηση Απαιτείται σέρβις	Έχει σημειωθεί βλάβη. Επισκεφθείτε ένα συνεργείο <sup>[2]</sup> το συντομότερο δυνατό.
	Σταματήστε σε ασφαλές σημείο Βλάβη ανάρτησης	Έχει σημειωθεί σοβαρή βλάβη. Η οδηγική απόδοση του αυτοκινήτου έχει μειωθεί σημαντικά, σταματήστε με ασφαλή τρόπο. Φροντίστε το αυτοκίνητο να μεταφερθεί (και με τους τέσσερις τροχούς στην πλατφόρμα γερανού) σε συνεργείο <sup>[2]</sup> αν το μήνυμα εμφανίζεται όταν το αυτοκίνητο είναι σταματημένο.
	Μειώστε ταχύτητα Ανάρτηση οχήματος πολύ ψηλά	Έχει σημειωθεί βλάβη. Η οδηγική απόδοση του αυτοκινήτου είναι μειωμένη, μειώστε ταχύτητα μέχρι να σβήσει το σύμβολο. Απευθυνθείτε σε ένα συνεργείο <sup>[2]</sup> αν το μήνυμα εμφανίζεται όταν το αυτοκίνητο είναι σταματημένο.
	Ανάρτηση Αυτόματη ρύθμιση ύψους οχήματος	Η ρύθμιση της ανάρτησης στο επιθυμητό ύψος βρίσκεται σε εξέλιξη.

\* Προαιρετικός εξοπλισμός/αξεσουάρ.

<sup>[1]</sup> Ισχύει για αυτοκίνητα με πνευματική ανάρτηση

<sup>[2]</sup> Συνιστάται να απευθυνθείτε σε ένα εξουσιοδοτημένο συνεργείο της Volvo.

## 12.16.2. Ρυθμίσεις για το ύψος ανάρτησης\*

Απενεργοποιήστε την πνευματική ανάρτηση όταν το αυτοκίνητο πρόκειται να ανυψωθεί με γρύλο, για να μην προκληθούν προβλήματα στην αυτόματη ρύθμιση ύψους ανάρτησης.

Ρυθμίστε το ύψος του αυτοκινήτου για να διευκολυνθείτε κατά τη φόρτωση ή την επιβίβαση και αποβίβαση από το αυτοκίνητο.

## Ρύθμιση λειτουργίας φόρτωσης

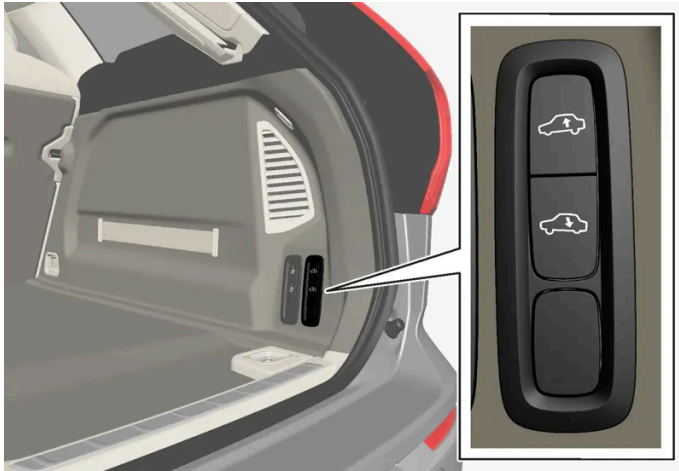

Χρησιμοποιήστε τα κουμπιά στον χώρο αποσκευών για να ρυθμίσετε το ύψος του πίσω μέρους του αυτοκινήτου και να διευκολυνθείτε κατά τη φόρτωση ή εκφόρτωση ή όταν συνδέετε ή αποσυνδέετε ένα τρέιλερ.

## Ενεργοποίηση ή απενεργοποίηση της πνευματικής ανάρτησης

Σε ορισμένες περιπτώσεις η λειτουργία πρέπει να απενεργοποιηθεί π.χ. πριν ανυψώσετε το αυτοκίνητο με γρύλο\*. Η διαφορά ύψους που δημιουργείται κατά την ανύψωση με γρύλο θα σήμαινε, διαφορετικά, ότι η αυτόματη ρύθμιση θα αρχίσει να ρυθμίζει το ύψος, πράγμα μη επιθυμητό.

Η ρύθμιση γίνεται στην κεντρική οθόνη:

- 1 Πατήστε το κουμπί .
- 2 Επιλέξτε **Οδήγηση**.
- 3 Επιλέξτε ενεργοποίηση ή απενεργοποίηση της πνευματικής ανάρτησης.

\* Προαιρετικός εξοπλισμός/αξεσουάρ.

---

## 12.17. Διακοπή λειτουργίας

Αν αντιμετωπίσετε διακοπή λειτουργίας ή απόκλιση από την κανονική λειτουργία του αυτοκινήτου, ενδέχεται να οφείλεται σε σφάλμα ή στις συγκεκριμένες συνθήκες της περίπτωσης.

Ορισμένες λειτουργίες έχουν περιορισμούς σε συγκεκριμένες περιπτώσεις και απαιτείται να πληρούνται συγκεκριμένες συνθήκες, για να λειτουργήσουν. Στην οθόνη του οδηγού και στην κεντρική οθόνη μπορεί να εμφανίζονται μηνύματα που παρέχουν πληροφορίες για αυτές τις περιπτώσεις.

Το περιεχόμενο του παρόντος εγχειριδίου αντιπροσωπεύει την κατάσταση του εγχειριδίου χρήσης κατά τη στιγμή της εκτύπωσης και ενδέχεται να μην είναι απόλυτα έγκυρο σε μελλοντικές περιπτώσεις. Για περισσότερες πληροφορίες, ανατρέξτε στην πρώτη σελίδα για να δείτε ολόκληρη τη δήλωση αποποίησης ευθύνης.

Μάθετε περισσότερα για την ανίχνευση βλαβών και τους περιορισμούς των διάφορων λειτουργιών στα σχετικά άρθρα παρακάτω.

## Αν το αυτοκίνητο δεν μπορεί να οδηγηθεί

Ανάψτε τα αλάρμ αν το αυτοκίνητο έχει ακινητοποιηθεί σε σημείο με διερχόμενη κυκλοφορία οχημάτων. Λειτουργήστε με γνώμονα την ασφάλεια. Αν είναι εφικτό, μετακινήστε το αυτοκίνητο εκτός κινδύνου, μακριά από την κυκλοφορία. Φορέστε ανακλαστικό γιλέκο και στη συνέχεια τοποθετήστε το προειδοποιητικό τρίγωνο έτσι, ώστε οι υπόλοιποι χρήστες του δρόμου να προειδοποιούνται έγκαιρα. Καλέστε οδική βοήθεια, αν η αιτία δεν μπορεί να αποκατασταθεί επί τόπου.

---

## 12.18. Τροχαίο ατύχημα

Αν το αυτοκίνητό σας εμπλακεί σε τροχαίο ατύχημα, ανάψτε τα αλάρμ και μετακινήστε το αυτοκίνητο σε πιο ασφαλές σημείο αν είναι εφικτό.

Μην επιχειρήσετε να επανεκκινήσετε το αυτοκίνητο αν υπάρχει οσμή καυσίμου όταν στην οθόνη του οδηγού εμφανίζεται το μήνυμα **Safety mode Βλ. Εγχειρίδιο κατόχου**. Εάν ναι, βγείτε από το αυτοκίνητο αμέσως!

Καλέστε τις υπηρεσίες έκτακτης ανάγκης ή την οδική βοήθεια όπως είναι απαραίτητο.

Ανάλογα με τον εξοπλισμό του αυτοκινήτου, το αυτοκίνητο μπορεί να ανιχνεύσει ένα ατύχημα και να επικοινωνήσει αυτόματα με το πλησιέστερο τηλεφωνικό κέντρο έκτακτης ανάγκης. Αν το αυτοκίνητο δεν διαθέτει Volvo Assistance\*, υπάρχει μια ευρωπαϊκή οδηγία, Pan-European eCall, σύμφωνα με την οποία παρέχεται πρόσβαση σε ένα σύστημα αυτόματης ειδοποίησης σύγκρουσης και βοήθεια ταχείας απόκρισης σε περιπτώσεις έκτακτης ανάγκης<sup>[1]</sup>.

- Λειτουργήστε με γνώμονα την ασφάλεια, όταν βγαίνετε από το αυτοκίνητο!
- Φορέστε ανακλαστικό γιλέκο και τοποθετήστε το προειδοποιητικό τρίγωνο για να ειδοποιήσετε τους υπόλοιπους χρήστες του δρόμου.

## Σε περίπτωση σύγκρουσης με άγριο ζώο

Προσέξτε, ένα ζώο που έχει τραυματιστεί μπορεί να νιώσει παγιδευμένο και να προσπαθήσει να υπερασπιστεί τον εαυτό του.

Καλέστε την αστυνομία για ανώδυνη θανάτωση του ζώου αν έχει τραυματιστεί σοβαρά ή, αν το ζώο είναι νεκρό, μετακινήστε το εκτός δρόμου για να μην αποτελεί κίνδυνο για τους υπόλοιπους οδηγούς.

\* Προαιρετικός εξοπλισμός/αξεσουάρ.

<sup>[1]</sup> Ισχύει σε ορισμένες αγορές.

# 13. Ήχος, πολυμέσα και διαδίκτυο

---

## 13.1. Ραδιόφωνο

---

### 13.1.1. Ραδιόφωνο \*

Μπορείτε να ακούτε ραδιοφωνικούς σταθμούς AM και DAB.



Μπορείτε να χειρίζεστε το ραδιόφωνο από την κεντρική οθόνη, από τα χειριστήρια στο τιμόνι ή μέσω φωνητικού χειρισμού.



Μπορείτε να κατεβάσετε περισσότερες εφαρμογές ραδιοφώνου από το Google Play.

### Σύνδεση μεταξύ DAB και FM

Η λειτουργία καθιστά εφικτή την αλλαγή από έναν σταθμό FM ή DAB με κακή ή χωρίς λήψη στον ίδιο σταθμό σε άλλη ομάδα σταθμών (σύνολο) με καλύτερη λήψη εντός DAB και/ή μεταξύ DAB και FM. Υποστηρίζονται όλα: DAB σε DAB, DAB σε FM και FM σε DAB. Η σύνδεση μπορεί να ενεργοποιηθεί στις Ρυθμίσεις στην εφαρμογή ραδιοφώνου.

### Ταξινόμηση

Όταν η σύνδεση DAB/FM είναι ενεργοποιημένη, η λίστα καναλιών περιλαμβάνει μόνο κανάλια με καλό σήμα και οι διπλότυπες εκπομπές με χειρότερο σήμα εξαιρούνται, ανεξαρτήτως αν πρόκειται για εκπομπή FM ή DAB. Όταν η σύνδεση DAB/FM δεν είναι ενεργοποιημένη, τα κανάλια DAB και FM τοποθετούνται σε δικές τους καρτέλες.

### Ταχείες εντολές

Όταν η εφαρμογή χρησιμοποιείται, μπορείτε επίσης να τη χειρίζεστε με ταχείες εντολές από την αρχική προβολή.

### Μηνύματα ραδιοφώνου <sup>[1]</sup>

Μπορείτε να ορίσετε διαφορετικούς τύπους μηνυμάτων ραδιοφώνου, π.χ. ειδήσεις για την κυκλοφορία και σημαντικές πληροφορίες κοινωνικού περιεχομένου, από τις ρυθμίσεις στην εφαρμογή ραδιοφώνου.

\* Προαιρετικός εξοπλισμός/αξεσουάρ.

<sup>[1]</sup> Ισχύει σε ορισμένες αγορές.

## 13.1.2. Έναρξη λειτουργίας ραδιοφώνου \*

Μπορείτε να ανοίξετε την εφαρμογή ραδιοφώνου από την κεντρική οθόνη ή με φωνητικό χειρισμό.

### Έναρξη από την κεντρική οθόνη



Ανοίξτε την εφαρμογή ραδιοφώνου από την αρχική προβολή<sup>[1]</sup> ή από την προβολή εφαρμογών .

- 2 Επιλέξτε τον ραδιοφωνικό σταθμό που θέλετε από τη λίστα των διαθέσιμων ραδιοφωνικών σταθμών ή από τα Αγαπημένα σας.

### Έναρξη με φωνητικό χειρισμό

Υπάρχει επίσης η δυνατότητα να ενεργοποιήσετε το ραδιόφωνο FM μέσω φωνητικού χειρισμού, λέγοντας μια συχνότητα<sup>[2]</sup>.

\* Προαιρετικός εξοπλισμός/αξεσουάρ.

<sup>[1]</sup> Η εφαρμογή είναι προσβάσιμη από την αρχική προβολή, αν είναι μία από τις εφαρμογές που χρησιμοποιήθηκαν πιο πρόσφατα.

<sup>[2]</sup> Όταν χρησιμοποιείτε τον φωνητικό χειρισμό, μπορείτε να πείτε μόνο συχνότητες FM, όχι ονόματα ραδιοφωνικών σταθμών.

## 13.1.3. Ραδιόφωνο RDS \*

RDS (Radio Data System) σημαίνει ότι το ραδιόφωνο μπορεί να συντονιστεί αυτόματα στον σταθμό με το ισχυρότερο σήμα. Το RDS παρέχει τη δυνατότητα λήψης π.χ. πληροφοριών οδικής κυκλοφορίας και αναζήτησης συγκεκριμένων τύπων προγράμματος.

Το RDS συνδέει πομπούς FM σε ένα δίκτυο. Κάθε πομπός FM σε ένα τέτοιο δίκτυο αποστέλλει πληροφορίες που παρέχουν στο ραδιόφωνο RDS τις εξής λειτουργίες:

- Αυτόματη μετάβαση σε πομπό με ισχυρότερο σήμα, εάν το σήμα λήψης στην περιοχή είναι ασθενές.
- Αναζήτηση κατηγορίας προγραμμάτων, π.χ. τύποι προγράμματος ή πληροφορίες οδικής κυκλοφορίας.
- Λήψη πληροφοριών κειμένου στο τρέχον ραδιοφωνικό πρόγραμμα.

#### Σημείωση

Ορισμένοι ραδιοφωνικοί σταθμοί δεν χρησιμοποιούν το σύστημα RDS ή χρησιμοποιούν μόνο μερικές από τις δυνατότητές του.

Το περιεχόμενο του παρόντος εγχειριδίου αντιπροσωπεύει την κατάσταση του εγχειριδίου χρήσης κατά τη στιγμή της εκτύπωσης και ενδέχεται να μην είναι απόλυτα έγκυρο σε μελλοντικές περιπτώσεις. Για περισσότερες πληροφορίες, ανατρέξτε στην πρώτη σελίδα για να δείτε ολόκληρη τη δήλωση αποποίησης ευθύνης.

Κατά τη μετάδοση ειδήσεων ή μηνυμάτων οδικής κυκλοφορίας το ραδιόφωνο μπορεί να αλλάξει σταθμούς διακόπτοντας την εκάστοτε πηγή ήχου που χρησιμοποιείται. Το ραδιόφωνο επιστρέφει στην προηγούμενη πηγή ήχου και ένταση ήχου, όταν σταματήσει η μετάδοση του συγκεκριμένου τύπου προγράμματος.

\* Προαιρετικός εξοπλισμός/αξεσουάρ.

---

## 13.1.4. Επιλογή Αγαπημένων ραδιοφώνου \*

Μπορείτε να προσθέσετε έναν ραδιοφωνικό σταθμό στη λίστα Αγαπημένα ραδιοφώνου που εμφανίζεται σε ξεχωριστή καρτέλα στην εφαρμογή ραδιοφώνου.

### Αγαπημένα ραδιοφώνου

Για να αποθηκεύσετε ραδιοφωνικούς σταθμούς στη λίστα με τα Αγαπημένα, προχωρήστε ως εξής:

- 1 Ανοίξτε την εφαρμογή ραδιοφώνου από την αρχική προβολή ή την προβολή εφαρμογών.
- 2 Πατήστε στον αστερίσκο ☆ δίπλα στον ραδιοφωνικό σταθμό που θέλετε να προστεθεί στη λίστα Αγαπημένα ραδιοφώνου. Ο αστερίσκος τότε εμφανίζεται με συμπαγές μπλε χρώμα, ως επιβεβαίωση της επιλογής σας.
  - Ο ραδιοφωνικός σταθμός έχει προστεθεί στη λίστα με τα Αγαπημένα σας.

Πρώτα ταξινομούνται οι σταθμοί DAB με αλφαβητική σειρά και ακολουθούν οι σταθμοί FM ταξινομημένοι κατά συχνότητα.

Για να διαγράψετε έναν ραδιοφωνικό σταθμό από τη λίστα με τα Αγαπημένα σας, πατήστε ξανά στον αστερίσκο. Το μπλε χρώμα σταματά να εμφανίζεται, ως επιβεβαίωση ότι ο ραδιοφωνικός σταθμός έχει διαγραφεί από τη λίστα με τα Αγαπημένα σας.

Έχετε επίσης τη δυνατότητα να επιλέγετε και να αποεπιλέγετε Αγαπημένα από την προβολή "Ακούγεται τώρα", η οποία είναι προσβάσιμη αν αναπτύξετε το πεδίο "Ακούγεται τώρα" σε πλήρη οθόνη.

\* Προαιρετικός εξοπλισμός/αξεσουάρ.

---

## 13.2. Ηχοσύστημα

### 13.2.1. Bluetooth Media Player

Το περιεχόμενο του παρόντος εγχειριδίου αντιπροσωπεύει την κατάσταση του εγχειριδίου χρήσης κατά τη στιγμή της εκτύπωσης και ενδέχεται να μην είναι απόλυτα έγκυρο σε μελλοντικές περιπτώσεις. Για περισσότερες πληροφορίες, ανατρέξτε στην πρώτη σελίδα για να δείτε ολόκληρη τη δήλωση αποποίησης ευθύνης.



Αν στο αυτοκίνητο έχει συνδεθεί κάποιο τηλέφωνο ή άλλη συσκευή μέσω Bluetooth, είναι εφικτή η αναπαραγωγή των (πολυ)μέσων από αυτές τις συσκευές στο Bluetooth Media Player.



Ανοίξτε την εφαρμογή Bluetooth Media Player από την αρχική προβολή ή την προβολή εφαρμογών . Όταν η εφαρμογή χρησιμοποιείται, μπορείτε επίσης να τη χειρίζεστε με ταχείες εντολές από την αρχική προβολή.

#### Σημείωση

Για τη συνεχή ροή (stream) (πολυ)μέσων από τηλέφωνο μέσω Bluetooth, πρέπει πρώτα να θέσετε σε λειτουργία το Bluetooth Media Player.

Μπορείτε επίσης να κατεβάσετε στο αυτοκίνητο και εφαρμογές τρίτων για αναπαραγωγή (πολυ)μέσων.

#### Εκκίνηση του Bluetooth Media Player μέσω φωνητικού χειρισμού

Μπορείτε επίσης να χειρίζεστε το media player χρησιμοποιώντας τη λειτουργία φωνητικού χειρισμού.

## 13.3. Τηλέφωνο



### 13.3.1. Σύνδεση τηλεφώνου

#### 13.3.1.1. Σύνδεση τηλεφώνου στο αυτοκίνητο

Συνδέστε ένα τηλέφωνο με ενεργοποιημένο Bluetooth στο αυτοκίνητο για να πραγματοποιείτε κλήσεις, να στέλνετε και να λαμβάνετε μηνύματα και να απολαμβάνετε αναπαραγωγή (πολυ)μέσων.

#### Αναζήτηση τηλεφώνου από το αυτοκίνητο

Ενεργοποιήστε το Bluetooth στο τηλέφωνο και βεβαιωθείτε στις ρυθμίσεις ότι το τηλέφωνο είναι ορατό σε άλλες συσκευές.

- 1 Αν ένα τηλέφωνο δεν είναι ήδη συνδεδεμένο, πατήστε στο . Διαφορετικά, μεταβείτε στις ρυθμίσεις  στο κάτω μέρος της κεντρικής οθόνης και στη συνέχεια πατήστε **Συνδεσιμότητα** και **Bluetooth**. Αν το τηλέφωνο δεν υπάρχει ήδη στη λίστα <sup>[1]</sup>, επιλέξτε **Σύζευξη νέας συσκευής**.
- > Οι διαθέσιμες συσκευές Bluetooth παρατίθενται σε λίστα. Η λίστα ενημερώνεται καθώς ανιχνεύονται νέες συσκευές.
- 2 Αγγίξτε με το δάκτυλο στο όνομα του τηλεφώνου που πρόκειται να συνδεθεί.
- 3 Βεβαιωθείτε ότι ο αριθμητικός κωδικός που εμφανίζεται στο αυτοκίνητο συμφωνεί με τον κωδικό στο τηλέφωνο και, αν

να επιβεβαιώσετε τον.  
Το περιεχόμενο του παρόντος εγχειριδίου αντιπροσωπεύει την κατάσταση του εγχειριδίου χρήσης κατά τη στιγμή της εκτύπωσης και ενδέχεται να μην είναι απόλυτα έγκυρο σε μελλοντικές περιπτώσεις. Για περισσότερες πληροφορίες, ανατρέξτε στην πρώτη σελίδα για να δείτε ολόκληρη τη δήλωση αποποίησης ευθύνης.

4 Επιλέξτε στο τηλέφωνο Αποδοχή ή Απόρριψη για τυχόν επιλογές για τις επαφές και τα μηνύματα τηλεφώνου.

➤ Το τηλέφωνο συνδέεται εξ ορισμού τόσο για αναπαραγωγή (πολυ)μέσων όσο και για τηλεφωνία <sup>[2]</sup>.

5 Πατήστε το κουμπί **Τέλος**.

#### Σημείωση

- Η λειτουργία μηνυμάτων πρέπει να είναι ενεργοποιημένη σε ορισμένα τηλέφωνα.
- Αν οι επαφές και τα μηνύματα δεν εμφανίζονται στο αυτοκίνητο παρά την ενεργοποίηση της λειτουργίας, αποσυνδέστε το τηλέφωνο και στη συνέχεια επανασυνδέστε το.
- Δεν είναι όλα τα τηλέφωνα πλήρως συμβατά και, για τον λόγο αυτό, δεν μπορούν όλα να εμφανίσουν επαφές και μηνύματα στο αυτοκίνητο.

#### Σημείωση

Αν το λειτουργικό σύστημα του τηλεφώνου αναβαθμιστεί, η σύνδεση μπορεί να διακοπεί. Σε αυτή την περίπτωση, διαγράψτε το τηλέφωνο από το αυτοκίνητο και επαναλάβετε τη σύνδεση.

<sup>[1]</sup> Τα τηλέφωνα που έχουν συνδεθεί στο παρελθόν είναι απευθείας ορατά στην ενότητα Bluetooth και μπορείτε να τα επιλέξετε από εκεί.

<sup>[2]</sup> Αργότερα, θα μπορείτε να επιλέξετε ποια συσκευή θέλετε να χρησιμοποιηθεί ως τηλέφωνο ή/και για (πολυ)μέσα, π.χ. αν κάποιος επιβάτης θέλει να χρησιμοποιήσει το τηλέφωνό του/της ως συσκευή (πολυ)μέσων για αναπαραγωγή μουσικής.

## 13.3.1.2. Αποσύνδεση ενός τηλεφώνου συνδεδεμένου μέσω Bluetooth

Υπάρχει δυνατότητα να αποσυνδέσετε ένα τηλέφωνο που είναι συνδεδεμένο στο Bluetooth, το οποίο στη συνέχεια δεν θα είναι πλέον συνδεδεμένο στο αυτοκίνητο.

- Όταν το τηλέφωνο βρίσκεται εκτός της εμβέλειας του αυτοκινήτου, αποσυνδέεται αυτόματα. Σε περίπτωση αποσύνδεσης στη διάρκεια μιας ενεργής κλήσης, η κλήση θα συνεχιστεί στο τηλέφωνο.
- Μπορείτε επίσης να αποσυνδέσετε το τηλέφωνο χειροκίνητα, απενεργοποιώντας το Bluetooth.

### Αποσύνδεση μέσω της κεντρικής οθόνης

1 Πατήστε στο  στο κάτω μέρος της οθόνης.

2 Πατήστε το κουμπί **Συνδεσιμότητα**.

Το περιεχόμενο του παρόντος εγχειριδίου αντιπροσωπεύει την κατάσταση του εγχειριδίου χρήσης κατά τη στιγμή της εκτύπωσης και ενδέχεται να μην είναι απόλυτα έγκυρο σε μελλοντικές περιπτώσεις. Για περισσότερες πληροφορίες, ανατρέξτε στην πρώτη σελίδα για να δείτε ολόκληρη τη δήλωση αποποίησης ευθύνης.

- 3 Από την επιλογή **Bluetooth**, πατήστε στη σειρά με το όνομα του τηλεφώνου για να αποσυνδεθεί τόσο η λειτουργία τηλεφωνίας όσο και τα (πολυ)μέσα.
  - > Το τηλέφωνο δεν είναι πλέον συνδεδεμένο στο αυτοκίνητο.

Μπορείτε επίσης να επιλέξετε αν θέλετε το τηλέφωνο να παραμείνει συνδεδεμένο μόνο ως τηλέφωνο ή μόνο ως συσκευή (πολυ)μέσων, πατώντας στο αντίστοιχο εικονίδιο.

---

### 13.3.1.3. Εναλλαγή ανάμεσα σε τηλέφωνα συνδεδεμένα μέσω Bluetooth

Υπάρχει δυνατότητα εναλλαγής ανάμεσα στα τηλέφωνα που είναι συνδεδεμένα μέσω Bluetooth.

Μπορείτε να κάνετε κάτι τέτοιο ανοίγοντας την εφαρμογή για τηλέφωνα και πατώντας .

Υπάρχει επίσης δυνατότητα εναλλαγής ανάμεσα στα τηλέφωνα ως εξής:

- 1 Πατήστε στο  στο κάτω μέρος της οθόνης.
- 2 Πατήστε το κουμπί **Συνδεσιμότητα**.
- 3 Από την επιλογή **Bluetooth**, πατήστε στο όνομα του τηλεφώνου που πρόκειται να συνδεθεί.
- 4 Επιλέξτε αν θέλετε να χρησιμοποιείται τόσο για τηλεφωνία όσο και για (πολυ)μέσα.

---

### 13.3.1.4. Αφαίρεση συσκευών συνδεδεμένων σε Bluetooth

Υπάρχει η δυνατότητα να αφαιρέσετε τηλέφωνα από τη λίστα των καταχωρημένων συσκευών Bluetooth, για παράδειγμα.

- 1 Πατήστε στο  στο κάτω μέρος της οθόνης.
- 2 Πατήστε το κουμπί **Συνδεσιμότητα**.
- 3 Από την επιλογή **Bluetooth**, πατήστε στο βέλος μετά το όνομα του τηλεφώνου.
- 4 Πατήστε το κουμπί **Κατάργηση συσκευής**.
  - > Το τηλέφωνο δεν είναι πλέον καταχωρημένο στο αυτοκίνητο.

---

## 13.3.2. Apple CarPlay

---

### 13.3.2.1. Apple® CarPlay® \*



Το CarPlay<sup>[1]</sup> σας δίνει τη δυνατότητα να ακούτε μουσική, να πραγματοποιείτε τηλεφωνικές κλήσεις, να λαμβάνετε οδηγίες, να στέλνετε/λαμβάνετε μηνύματα και να χρησιμοποιείτε το Siri®, και όλα αυτά ενώ μένετε προσηλωμένοι στην οδήγηση.

Το CarPlay λειτουργεί με συγκεκριμένα μοντέλα iPhone<sup>[2]</sup>. Αν το αυτοκίνητο δεν υποστηρίζει ήδη το CarPlay, μπορείτε να το εγκαταστήσετε αργότερα. Απευθυνθείτε σε έναν εξουσιοδοτημένο διανομέα της Volvo για την εγκατάσταση του CarPlay.

Πληροφορίες για τις εφαρμογές που υποστηρίζονται και ποια μοντέλα iPhone είναι συμβατά μπορείτε να βρείτε στην ιστοσελίδα της Apple: [www.apple.com/ios/carplay/](https://www.apple.com/ios/carplay/) [<https://www.apple.com/ios/carplay/>]. Λάβετε υπόψη σας ότι η Volvo δεν φέρει ευθύνη για το περιεχόμενο στην εφαρμογή CarPlay.

Όταν χρησιμοποιείτε την πλοήγηση με χάρτη μέσω CarPlay, οι οδηγίες εμφανίζονται στην οθόνη του οδηγού. Πρέπει να υπάρχει ενεργή διαδρομή για να εμφανίζεται ο χάρτης.

Αν αρχίσετε το σύστημα πλοήγησης μέσω Apple CarPlay, η συνεχής καθοδήγηση διαδρομής στροφή με στροφή από το σύστημα θα τερματιστεί.

Μπορείτε να χειρίζεστε τις εφαρμογές CarPlay από την κεντρική οθόνη, από το iPhone σας ή από τα δεξιά χειριστήρια του τιμονιού. Μπορείτε να χειρίζεστε φωνητικά τις εφαρμογές χρησιμοποιώντας τη Siri. Με ένα παρατεταμένο πάτημα στο κουμπί « στο τιμόνι, αρχίζει ο φωνητικός χειρισμός μέσω του Siri, ενώ με ένα στιγμιαίο πάτημα ενεργοποιείται ο φωνητικός χειρισμός του αυτοκινήτου. Αν το Siri διακοπεί πολύ νωρίς, κρατήστε πατημένο το κουμπί « στο τιμόνι.

\* Προαιρετικός εξοπλισμός/αξεσουάρ.

<sup>[1]</sup> Η διαθεσιμότητα μπορεί να διαφέρει ανάλογα με την αγορά.

<sup>[2]</sup> Τα Apple, CarPlay, iPhone και Siri είναι εμπορικά σήματα κατατεθέντα που ανήκουν στην Apple Inc.

---

### 13.3.2.2. Χρήση του Apple® CarPlay® \*

Για να χρησιμοποιήσετε το CarPlay<sup>[1]</sup>, η λειτουργία φωνητικού χειρισμού Siri® πρέπει να είναι ενεργοποιημένη στο iPhone<sup>[2]</sup> σας. Η συσκευή χρειάζεται επίσης σύνδεση στο διαδίκτυο για μπορούν να χρησιμοποιηθούν όλες οι λειτουργίες.

#### Συνδέστε ένα iPhone και αρχίστε το CarPlay

### Σημείωση

Το CarPlay μπορεί να χρησιμοποιηθεί μόνο αν το Bluetooth είναι απενεργοποιημένο στο αυτοκίνητο. Συνεπώς, αν κάποιο τηλέφωνο ή media player είναι συνδεδεμένο στο αυτοκίνητο μέσω Bluetooth, δεν θα είναι διαθέσιμο όταν το CarPlay είναι ενεργό.

- 1 Συνδέστε ένα iPhone που υποστηρίζει CarPlay στη θύρα USB με το λευκό πλαίσιο<sup>[3]</sup>. Αν το CarPlay έχει χρησιμοποιηθεί από το τηλέφωνο προηγουμένως, τότε το CarPlay ανοίγει αυτόματα.
- 2 Αν αυτή είναι η πρώτη φορά που το τηλέφωνο συνδέεται, διαβάστε και αποδεχθείτε τους όρους και προϋποθέσεις για τη σύνδεση.
  - Το CarPlay ανοίγει και εμφανίζονται οι συμβατές εφαρμογές.
- 3 Πατήστε στην εφαρμογή που θέλετε.
  - Η εφαρμογή αρχίζει.

Το CarPlay λειτουργεί στο παρασκήνιο αν την ίδια στιγμή τεθεί σε λειτουργία μια άλλη εφαρμογή. Για να εμφανιστεί το CarPlay ξανά – πατήστε στην εφαρμογή CarPlay στην προβολή εφαρμογών.

\* Προαιρετικός εξοπλισμός/αξεσουάρ.

<sup>[1]</sup> Η διαθεσιμότητα μπορεί να διαφέρει ανάλογα με την αγορά.

<sup>[2]</sup> Τα Apple, CarPlay, iPhone και Siri είναι εμπορικά σήματα κατατεθέντα που ανήκουν στην Apple Inc.

<sup>[3]</sup> Απαιτείται καλώδιο σύνδεσης USB-C προς υποδοχή Lightning.

## 13.3.2.3. Συμβουλές για τη χρήση του Apple<sup>®</sup> CarPlay<sup>®</sup> \*

Ακολουθούν ορισμένες χρήσιμες συμβουλές για τη χρήση του CarPlay<sup>®</sup> <sup>[1]</sup>.

- Ενημερώστε το iPhone<sup>®</sup> <sup>[2]</sup> σας με την πιο πρόσφατη έκδοση του λειτουργικού συστήματος iOS και βεβαιωθείτε ότι οι εφαρμογές έχουν ενημερωθεί.
- Σε περίπτωση προβλήματος με το CarPlay, αποσυνδέστε το iPhone σας από τη θύρα USB και επανασυνδέστε την. Διαφορετικά, δοκιμάστε να κλείσετε την εφαρμογή στη συσκευή που δεν λειτουργεί και στη συνέχεια επανεκκινήστε την εφαρμογή ή επιχειρήστε να κλείσετε όλες τις εφαρμογές και να επανεκκινήσετε τη συσκευή σας.
- Χρησιμοποιώντας το Siri<sup>®</sup>, μπορείτε να γράψετε/υπαγορεύσετε μηνύματα και να επιλέξετε εκφώνηση μηνυμάτων. Η εκφώνηση και η υπαγόρευση των μηνυμάτων γίνεται στη γλώσσα που έχετε επιλέξει στις ρυθμίσεις για το Siri. Όταν γράφετε/υπαγορεύετε μηνύματα, το κείμενο δεν εμφανίζεται στην κεντρική οθόνη, μόνο στο iPhone σας.
- Αν το τηλέφωνό σας είναι συνδεδεμένο στο αυτοκίνητο μέσω Bluetooth, η σύνδεση διακόπτεται όταν χρησιμοποιήσετε το CarPlay.
- Το CarPlay λειτουργεί μόνο με το iPhone.

Το περιεχόμενο του παρόντος εγχειριδίου αντιπροσωπεύει την κατάσταση του εγχειριδίου χρήσης κατά τη στιγμή της εκτύπωσης και ενδέχεται να μην είναι απόλυτα έγκυρο σε μελλοντικές περιπτώσεις. Για περισσότερες πληροφορίες, ανατρέξτε στην πρώτη σελίδα για να δείτε ολόκληρη τη δήλωση αποποίησης ευθύνης.

### Σημείωση

Η διαθεσιμότητα και η λειτουργικότητα μπορεί να διαφέρουν ανάλογα με την αγορά.



\* Προαιρετικός εξοπλισμός/αξεσουάρ.

<sup>[1]</sup> Η διαθεσιμότητα μπορεί να διαφέρει ανάλογα με την αγορά.

<sup>[2]</sup> Τα Apple, CarPlay, iPhone και Siri είναι εμπορικά σήματα κατατεθέντα που ανήκουν στην Apple Inc.

## 13.3.3. Σύνδεση στο διαδίκτυο μέσω Bluetooth

Δημιουργήστε σύνδεση στο διαδίκτυο μέσω Bluetooth με κοινή χρήση της πρόσβασης ενός τηλεφώνου στο διαδίκτυο.

- 1 Βεβαιωθείτε ότι το τηλέφωνό σας υποστηρίζει τη λειτουργία tethering και ότι η λειτουργία αυτή είναι ενεργοποιημένη.
- 2 Συνδέστε το τηλέφωνό σας στο αυτοκίνητο μέσω Bluetooth. Μεταβείτε στις ρυθμίσεις  στο κάτω μέρος της κεντρικής οθόνης και στη συνέχεια πατήστε στο **Συνδεσιμότητα** και επιλέξτε **Bluetooth**.
- 3 Αν το τηλέφωνο είχε ήδη συνδεθεί προηγουμένως, πατήστε στο  για το τηλέφωνο που θέλετε να χρησιμοποιήσετε. Διαφορετικά, επιλέξτε πρώτα **Σύζευξη νέας συσκευής**.
- 4 Αποδεχθείτε, μέσω του μηνύματος που εμφανίζεται, την πραγματοποίηση σύνδεσης.
  - > Το αυτοκίνητο είναι συνδεδεμένο στο διαδίκτυο.

### Σημείωση

Ο πάροχος υπηρεσιών κινητής τηλεφωνίας και δικτύου πρέπει να υποστηρίζει τη λειτουργία tethering (κοινή χρήση της σύνδεσης στο διαδίκτυο) και η συνδρομή πρέπει να περιλαμβάνει πρόγραμμα δεδομένων.

## 13.3.4. Τηλέφωνο

Αν το τηλέφωνό σας διαθέτει Bluetooth, μπορεί να συνδεθεί ασύρματα στο αυτοκίνητο.

Όταν ένα τηλέφωνο έχει συνδεθεί και συζευχθεί με το αυτοκίνητο ως τηλεφωνική συσκευή, μπορεί να χρησιμοποιηθεί για πραγματοποίηση κλήσεων, αποστολή/λήψη μηνυμάτων και αναπαραγωγή (πολυ)μέσων ασύρματα.

Ο χειρισμός του τηλεφώνου γίνεται από την κεντρική οθόνη, αλλά και, μερικώς, μέσω φωνητικού χειρισμού.

Το περιεχόμενο του παρόντος εγχειριδίου αντιπροσωπεύει την κατάσταση του εγχειριδίου χρήσης κατά τη στιγμή της εκτύπωσης και ενδέχεται να μην είναι απόλυτα έγκυρο σε μελλοντικές περιπτώσεις. Για περισσότερες πληροφορίες, ανατρέξτε στην πρώτη σελίδα για να δείτε ολόκληρη τη δήλωση αποποίησης ευθύνης.

---

## 13.3.5. Διαχείριση επαφών

Όταν στο αυτοκίνητο είναι συνδεδεμένο ένα τηλέφωνο, μπορείτε να διαχειριστείτε τις επαφές απευθείας από την κεντρική οθόνη.

Όταν στο αυτοκίνητο είναι συνδεδεμένο ένα τηλέφωνο μέσω Bluetooth και έχει επιλεγεί ως τηλεφωνική συσκευή, οι επαφές εμφανίζονται στην εφαρμογή τηλεφώνου κάτω από την αντίστοιχη καρτέλα.

Για να εμφανιστούν οι επαφές στο αυτοκίνητο, πρέπει να κάνετε αποδεκτή την κοινοχρησία των επαφών στο τηλέφωνο.

Περιηγηθείτε στις επαφές σας σύροντας το δάκτυλό σας πάνω ή κάτω.

Υπάρχει η δυνατότητα τα Αγαπημένα του τηλεφώνου να εμφανίζονται στο αυτοκίνητο.<sup>[1]</sup>

### Οι επαφές δεν εμφανίζονται

Η φόρτωση των επαφών μπορεί να διαρκέσει λίγη ώρα. Αν εξακολουθούν να μην εμφανίζονται μετά από λίγο, δοκιμάστε να αποσυνδέσετε και να επανασυνδέσετε το τηλέφωνο.

#### Σημείωση

Δεν είναι όλα τα τηλέφωνα πλήρως συμβατά με το αυτοκίνητο. Σε τέτοιες περιπτώσεις, οι επαφές δεν μπορούν να εμφανιστούν στο αυτοκίνητο.



<sup>[1]</sup> Ορισμένα τηλέφωνα δεν έχουν δυνατότητα συγχρονισμού των Αγαπημένων. Σε αυτήν την περίπτωση, τα Αγαπημένα μπορούν να προστεθούν χειροκίνητα στο αυτοκίνητο.

---

## 13.3.6. Διαχείριση τηλεφωνικών κλήσεων

Μπορείτε να πραγματοποιείτε και να λαμβάνετε κλήσεις όταν το τηλέφωνο είναι συνδεδεμένο στο αυτοκίνητο μέσω Bluetooth. Το τηλέφωνο πρέπει να είναι συνδεδεμένο ως τηλεφωνική συσκευή.

### Πραγματοποίηση κλήσης από την εφαρμογή τηλεφώνου



- 1 Ανοίξτε την εφαρμογή τηλεφώνου από την αρχική προβολή ή την προβολή εφαρμογών .
- 2 Επιλέξτε μια επαφή από τα **Αγαπημένα**, **Πρόσφατες κλήσεις** ή **Επαφές**. Εναλλακτικά, πληκτρολογήστε έναν αριθμό τηλεφώνου χρησιμοποιώντας το πληκτρολόγιο.
- 3 Πατήστε στην επαφή για να πραγματοποιήσετε την κλήση.
- 4 Πατήστε  για να τερματίσετε την κλήση.

Το περιεχόμενο του παρόντος εγχειριδίου αντιπροσωπεύει την κατάσταση του εγχειριδίου χρήσης κατά τη στιγμή της εκτύπωσης και ενδέχεται να μην είναι απόλυτα έγκυρο σε μελλοντικές περιπτώσεις. Για περισσότερες πληροφορίες, ανατρέξτε στην πρώτη σελίδα για να δείτε ολόκληρη τη δήλωση αποποίησης ευθύνης.

Μπορείτε επίσης να πραγματοποιείτε κλήσεις μέσω φωνητικού χειρισμού.

## Λήψη κλήσης

Μπορείτε να βλέπετε και να χειρίζεστε τις εισερχόμενες τηλεφωνικές κλήσεις στην κεντρική οθόνη.

- 1 Πατήστε στην επιλογή  ή , για να απαντήσετε ή να απορρίψετε μια τηλεφωνική κλήση.
- 2 Πατήστε  για να τερματίσετε την κλήση.

### Λήψη νέας κλήσης στη διάρκεια της τρέχουσας κλήσης

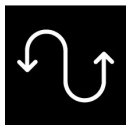

Αν έχετε μια νέα εισερχόμενη κλήση στη διάρκεια της τρέχουσας κλήσης, μπορείτε να απαντήσετε μέσω της κεντρικής οθόνης. Η τρέχουσα κλήση τίθεται σε αναμονή όταν απαντήσετε στη νέα κλήση. Για να περάσετε εναλλάξ από τη μία κλήση στην άλλη, πατήστε στο σύμβολο της αντίστοιχης κλήσης.

## Απενεργοποίηση του μικροφώνου



Πατήστε στο σύμβολο του μικροφώνου, για να κλείσετε το μικρόφωνο. Το άτομο που σας καλεί δεν θα ακούει τα όσα λέγονται μέσα στο αυτοκίνητο.

## Εναλλαγή μεταξύ ηχείων αυτοκινήτου και τηλεφώνου

Πατήστε στο **ΑυτοκίνητοΤηλέφωνο** για εναλλαγή του ήχου ανάμεσα στα ηχεία του αυτοκινήτου και το ηχείο του τηλεφώνου.

## Χρήση του πληκτρολογίου στη διάρκεια της τρέχουσας κλήσης

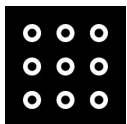

Αν πρέπει να χρησιμοποιήσετε το πληκτρολόγιο στη διάρκεια της τρέχουσας κλήσης, μπορείτε να το εμφανίζετε πατώντας στο σχετικό σύμβολο στην κεντρική οθόνη. Για έξοδο από την προβολή πληκτρολογίου και επιστροφή στην προβολή κλήσεων, πατήστε στο ίδιο σύμβολο ξανά.

## Αναπάντητες κλήσεις

Οι αναπάντητες κλήσεις εμφανίζονται στην αρχική προβολή, όπου μπορείτε επίσης να καλέσετε τους αντίστοιχους αριθμούς. Οι αναπάντητες κλήσεις εμφανίζονται επίσης στην προβολή ειδοποιήσεων στο επάνω μέρος της κεντρικής οθόνης.

## 13.3.7. Διαχείριση μηνυμάτων κειμένου

Υπάρχει η δυνατότητα λήψης και αποστολής μηνυμάτων κειμένου, με τη μορφή SMS, όταν το τηλέφωνο είναι συνδεδεμένο στο αυτοκίνητο.

Για να μπορείτε να διαχειριστείτε μηνύματα κειμένου μέσα στο αυτοκίνητο, το τηλέφωνο πρέπει να είναι συνδεδεμένο μέσω Bluetooth<sup>[1]</sup> ως τηλεφωνική συσκευή και ο χρήστης να έχει εγκρίνει στις ρυθμίσεις Bluetooth του τηλεφώνου να εμφανίζονται Το περιεχόμενο του παρόντος εγχειριδίου αντιπροσωπεύει την κατάσταση του εγχειριδίου χρήσης κατά τη στιγμή της εκτύπωσης και ενδέχεται να μην είναι απόλυτα έγκυρο σε μελλοντικές περιπτώσεις. Για περισσότερες πληροφορίες, ανατρέξτε στην πρώτη σελίδα για να δείτε ολόκληρη τη δήλωση αποποίησης ευθύνης.



οι ειδοποιήσεις.

## Αποστολή μηνυμάτων κειμένου

Μπορείτε να υπαγορεύσετε ένα νέο μήνυμα ζητώντας από το σύστημα φωνητικού χειρισμού να στείλει ένα μήνυμα σε μια επαφή σας την οποία έχετε καταχωρήσει με όνομα ή σε έναν αριθμό τηλεφώνου.

## Λήψη μηνυμάτων κειμένου

Όταν το τηλέφωνο είναι συνδεδεμένο στο αυτοκίνητο, εμφανίζεται μια ειδοποίηση στο επάνω μέρος της κεντρικής οθόνης κάθε φορά που λαμβάνεται ένα νέο μήνυμα κειμένου. Επιλέξτε αν θέλετε να ακούσετε το μήνυμα, πατώντας στην οθόνη ή χρησιμοποιώντας τη λειτουργία φωνητικού χειρισμού.

Μπορείτε επίσης να επιλέξετε σίγαση για τη συνομιλία. Σε αυτήν την περίπτωση, δεν θα εμφανιστούν άλλες ειδοποιήσεις για τη συνομιλία ενώ οδηγείτε.

## Απάντηση σε μηνύματα κειμένου

Μετά από την εκφώνηση ενός μηνύματος κειμένου, υπάρχει η δυνατότητα να υπαγορεύσετε μια απάντηση <sup>[2]</sup>. Ακολουθήστε τις οδηγίες που ακούγονται από το σύστημα φωνητικού χειρισμού.

## Τα μηνύματα κειμένου δεν εμφανίζονται

Αν εμφανίζονται μηνύματα κειμένου στο τηλέφωνο αλλά όχι στην κεντρική οθόνη, δοκιμάστε να αποσυνδέσετε και να επανασυνδέσετε το τηλέφωνο.

<sup>[1]</sup> Ο χειρισμός των μηνυμάτων κειμένου μέσα στο αυτοκίνητο είναι εφικτός μόνο αν το τηλέφωνο είναι συμβατό.

<sup>[2]</sup> Ισχύει μόνο για τηλέφωνα με Android ή iOS έκδοσης 13 ή μεταγενέστερης.

---

## 13.3.8. Χρήση ασύρματου φορτιστή \*

Στο λαστιχένιο πλαίσιο στην επιμήκη κονσόλα, υπάρχει ένας ασύρματος φορτιστής που υποστηρίζει ασύρματη φόρτιση συσκευών με πιστοποίηση Qi ή συμβατών με Qi, π.χ. τηλέφωνο.



Για να φορτίσετε τη συσκευή, πρέπει να υποστηρίζει ασύρματη φόρτιση και να διαθέτει πιστοποίηση Qi ή να είναι συμβατή με Qi. Επικοινωνήστε με τον κατασκευαστή της συσκευής για να μάθετε αν διαθέτει πιστοποίηση Qi.

### Προειδοποίηση

Η ασύρματη φόρτιση μπορεί να επηρεάσει τη λειτουργία εμφυτευμένων βηματοδοτών ή άλλων ιατρικών συσκευών. Αν έχετε τέτοια συσκευή, συνιστάται να συμβουλευτείτε τον γιατρό σας πριν χρησιμοποιήσετε το σύστημα ασύρματης φόρτισης.



Ασύρματος φορτιστής στην επιμήκη κονσόλα.

## Ενεργοποίηση και απενεργοποίηση του ασύρματου φορτιστή

Μπορείτε να ενεργοποιείτε και να απενεργοποιείτε τον ασύρματο φορτιστή από την κεντρική οθόνη. Ως προεπιλογή, ο φορτιστής είναι απενεργοποιημένος.

- 1 Μεταβείτε στις ρυθμίσεις  στο κάτω μέρος της κεντρικής οθόνης και στη συνέχεια πατήστε στις **Χειριστήρια**.
- 2 Επιλέξτε ενεργοποίηση ή απενεργοποίηση του ασύρματου φορτιστή.
- 3 Επιβεβαιώστε την ενεργοποίηση του φορτιστή.

## Χρήση του ασύρματου φορτιστή

- 1 Βεβαιωθείτε ότι ο φορτιστής είναι ενεργοποιημένος.
  - 2 Αφαιρέστε όλα τα υπόλοιπα αντικείμενα από τον φορτιστή.
  - 3 Τοποθετήστε στο μέσον του φορτιστή τη συσκευή που πρόκειται να φορτιστεί.
- Η συσκευή αρχίζει να φορτίζει και στο επάνω μέρος της κεντρικής οθόνης εμφανίζεται το σύμβολο .

 **Σημαντικό**

Συνιστάται να μην αποθηκεύετε κάρτες ή άλλα αντικείμενα με NFC (Near Field Communication), π.χ. τραπεζικές κάρτες για ανέπαφες πληρωμές, μαζί με τη συσκευή προς φόρτιση. Τέτοιου είδους αντικείμενα μπορεί να υποστούν ζημιά και να παρεμποδιστεί η φόρτιση.

 **Σημείωση**

- Η διαδικασία φόρτισης μπορεί να διαφέρει ανάλογα με τον τύπο της συσκευής που πρόκειται να φορτιστεί. Για παράδειγμα, μπορεί να διαφέρει ο χρόνος μέχρι η συσκευή να αρχίσει να φορτίζεται ή μέχρι να φορτιστεί πλήρως.
- Οι συσκευές μπορεί να αναπτύξουν πολύ υψηλή θερμοκρασία κατά τη φόρτιση. Αυτό είναι φυσιολογικό.

**Αν η συσκευή δεν φορτίζει:**

- Ελέγξτε στην κεντρική οθόνη για να βεβαιωθείτε ότι ο φορτιστής είναι ενεργοποιημένος.
- Βεβαιωθείτε ότι δεν υπάρχουν αντικείμενα στον φορτιστή.
- Βεβαιωθείτε ότι η συσκευή υποστηρίζει ασύρματη φόρτιση (Qi).
- Σηκώστε τη συσκευή και τοποθετήστε την ξανά στο μέσον του φορτιστή.
- Αφαιρέστε τη θήκη ή το προστατευτικό από τη συσκευή, αν υπάρχει.
- Βεβαιωθείτε ότι το αυτοκίνητο λειτουργεί.
- Βεβαιωθείτε ότι η συσκευή δεν έχει μετατοπιστεί έξω από τον φορτιστή ενώ οδηγείτε.
- Αν ανοίξει οποιαδήποτε από τις πόρτες, η φόρτιση διακόπτεται για αρκετά δευτερόλεπτα.
- Αν η συσκευή αναπτύξει πολύ υψηλή θερμοκρασία κατά τη φόρτιση η λειτουργία φόρτισης απενεργοποιείται.
- Απενεργοποιήστε τη λειτουργία NFC (Near Field Communication), αν υπάρχει στη συσκευή.





Αν κάποιο αντικείμενο στον φορτιστή εμποδίζει τη φόρτιση, εμφανίζεται ένα μήνυμα στην κεντρική οθόνη.

 **Σημαντικό**

Φροντίστε να μην υπάρχουν αντικείμενα στη συσκευή και τη βάση φόρτισης κατά τη φόρτιση, για να αποφευχθεί η υπερθέρμανση.

\* Προαιρετικός εξοπλισμός/αξεσουάρ.

## 13.3.9. Πιστοποιητικό για ασύρματο φορτιστή



Χώρα/ Περιοχή	
Αργεντινή:	
Βιετνάμ:	
Ζάμπια:	
Ηνωμένα Αραβικά Εμιράτα:	
ΗΠΑ:	<p>FCC Statement:</p> <p>This device complies with Part 15 of the FCC rules. Operation is subject to the following two conditions:</p> <p>(1) This device may not cause harmful interference, and</p> <p>(2) This device must accept any interference received, including interference that may cause undesired operation.</p> <p>Please note that changes or modifications not expressly approved by the party responsible for compliance could void the user's authority to operate the equipment.</p> <p>This equipment has been tested and found to comply with the limits for a Class B digital device, pursuant to part 15 of the FCC Rules. These limits are designed to provide reasonable protection against harmful interference in a residential installation. This equipment generates, uses and can radiate radio frequency energy and, if not installed and used in accordance with the instructions, may cause harmful interference to radio communications. However, there is no guarantee that interference will not occur in a particular installation. If this equipment does cause harmful interference to radio or television reception, which can be determined by turning the equipment off and on, the user is encouraged to try to correct the interference by one or more of the following measures:</p> <ul style="list-style-type: none"> <li>— Reorient or relocate the receiving antenna.</li> <li>— Increase the separation between the equipment and receiver.</li> <li>— Connect the equipment into an outlet on a circuit different from that to which the receiver is connected.</li> <li>— Consult the dealer or an experienced radio/TV technician for help.</li> </ul> <p>This equipment complies with radio frequency exposure limits set forth by the FCC for an uncontrolled environment.</p> <p>This equipment should be installed and operated with a minimum distance of <b>20 cm</b> between the device and the user or bystanders.</p> <p>This device must not be co-located or operating in conjunction with any other antenna or transmitter.</p>
Ινδονησία:	
Ισραήλ:	<div style="border: 1px solid black; padding: 10px; text-align: center;"> <p>מספר אישור התאמה מטעם משרד התקשורת: 51-90830</p> <p>חל איסור לבצע פעולות במכשיר שיש בהן כדי לשנות את תכונותיו האלחוטיות של המכשיר, ובכלל זה שינויי תוכנה, החלפת אנטנה מקורית או הוספת אפשרות לחיבור לאנטנה חיצונית, בלא קבלת אישור משרד התקשורת, בשל החשש להפרעות אלחוטיות.</p> </div>



Όλες οι εφαρμογές που χρησιμοποιείτε πρέπει να ενημερωθούν στην πιο πρόσφατη έκδοση. Με αυτόν τον τρόπο είναι προσβάσιμες οι πιο πρόσφατες ενημερώσεις και λειτουργίες.

## Κλείσιμο εφαρμογών

Αν μια εφαρμογή κλείνει απροσδόκητα, δοκιμάστε τα εξής:

- ανοίξτε την εφαρμογή ξανά
- ελέγξτε αν υπάρχει διαθέσιμη ενημερωμένη έκδοση για την εφαρμογή:
  - Ανοίξτε την προβολή εφαρμογών  και πατήστε Google Play. Πατήστε στο  και επιλέξτε τις εφαρμογές σας για να δείτε αν κάποια από αυτές χρειάζεται ενημέρωση. Αν ναι, ενημερώστε την στην τελευταία έκδοση.
- Κάντε επανεκκίνηση του συστήματος πατώντας παρατεταμένα (περίπου 20 δευτερόλεπτα) το κουμπί "Αρχική".
- Απεγκαταστήστε και επανεγκαταστήστε την εφαρμογή.

\* Προαιρετικός εξοπλισμός/αξεσουάρ.

<sup>[1]</sup> Οι πιο πρόσφατες εφαρμογές που χρησιμοποιήθηκαν είναι πάντοτε προσβάσιμες στην αρχική προβολή.

---

## 13.4.2. Λήψη (download) εφαρμογών

Μπορείτε να κατεβάσετε (download) και να εγκαταστήσετε νέες εφαρμογές, όταν το αυτοκίνητο είναι συνδεδεμένο στο διαδίκτυο.



Το Google Play παρέχει μια σειρά από διαφορετικές εφαρμογές, οι οποίες είναι κατάλληλες για χρήση στο αυτοκίνητο.

Το αυτοκίνητο πρέπει να είναι σταματημένο για να κατεβάσετε (download) εφαρμογές, δηλαδή, πρέπει να είναι βρίσκεται στο πρόγραμμα χρήσης Comfort.

- 1 Ανοίξτε την προβολή εφαρμογών .
- 2 Πατήστε το κουμπί Google Play.
- > Πρέπει να έχει συνδεθεί ένας λογαριασμός Google στο τρέχον προφίλ χρήστη, για να ανοίξει το Google Play.
- 3 Αναζητήστε την εφαρμογή <sup>[1]</sup> που θέλετε στη συνέχεια επιλέξτε την.
- 4 Πατήστε το κουμπί **Install**.
- 5 Ακολουθήστε τις οδηγίες στην οθόνη, για να ολοκληρωθεί η εγκατάσταση.

#### Σημείωση

Ορισμένες φορές η εφαρμογή χρειάζεται πρόσβαση σε διαφορετικές λειτουργίες όπως το βιβλίο διευθύνσεων ή η θέση του αυτοκινήτου, προκειμένου να λειτουργήσει όπως θα έπρεπε. Σε αυτή την περίπτωση, εμφανίζεται ένα μήνυμα που ζητά την έγκρισή σας.

<sup>[1]</sup> Διαθέσιμες είναι μόνο εφαρμογές προσαρμοσμένες για αυτοκίνητα.

## 13.4.3. Διαγραφή εφαρμογών

Υπάρχουν διαφορετικές επιλογές για την απεγκατάσταση εφαρμογών <sup>[1]</sup>.

### Απεγκατάσταση εφαρμογών μέσω της προβολής εφαρμογών

- 1 Ανοίξτε την προβολή εφαρμογών .
- 2 Πατήστε παρατεταμένα στην εφαρμογή που θέλετε να διαγραφεί έτσι, ώστε να εμφανιστεί ένας κάδος απορριμμάτων στην κάτω πλευρά.
- 3 Σύρετε την εφαρμογή στον κάδο απορριμμάτων και αφήστε την.
- 4 Επιβεβαιώστε τη διαγραφή.

### Απεγκατάσταση εφαρμογών μέσω των Ρυθμίσεων

- 1 Μεταβείτε στις Ρυθμίσεις  στο κάτω μέρος της κεντρικής οθόνης.
- 2 Επιλέξτε **Απόρρητο**.
- 3 Μεταβείτε στο μενού **Εφαρμογές**.
- 4 Επιλέξτε να εμφανίζονται όλες οι εγκατεστημένες εφαρμογές και στη συνέχεια επιλέξτε την εφαρμογή που θέλετε να απεγκατασταθεί.
- 5 Επιλέξτε απεγκατάσταση της εφαρμογής και επιβεβαιώστε την κατάργηση.

#### Σημείωση

Αν η εφαρμογή που θέλετε να αφαιρέσετε είναι η μοναδική μέσα στο τετραγωνίδιο, πρέπει να την απεγκαταστήσετε από τις Ρυθμίσεις.

\* Προαιρετικός εξοπλισμός/αξεσουάρ.

[1] Οι εφαρμογές που είναι εγκεκριμένες για το αυτοκίνητο, οι επονομαζόμενες βασικές εφαρμογές, δεν μπορούν να απεγκατασταθούν. Για παράδειγμα, οι εφαρμογές τηλεφώνου ή ραδιοφώνου\*.

---

## 13.4.4. Volvo ID

Το Volvo ID είναι ένας προσωπικός κωδικός αναγνώρισης που παρέχει πρόσβαση σε μια μεγάλη γκάμα υπηρεσιών μέσω ονόματος χρήστη και κωδικού πρόσβασης.

Ένα παράδειγμα υπηρεσίας για την οποία χρειάζεται το Volvo ID είναι όταν ελέγχετε το αυτοκίνητό σας από το τηλέφωνό σας μέσω της εφαρμογής Volvo Cars.

Το Volvo ID δημιουργείται από το αυτοκίνητο, στη διεύθυνση [volvoid.eu.volvocars.com/Account](https://volvoid.eu.volvocars.com/Account) ή την εφαρμογή Volvo Cars.

### Σημείωση

Οι διαθέσιμες υπηρεσίες μπορεί να διαφέρουν με την πάροδο του χρόνου και ανάλογα με το επίπεδο εξοπλισμού και την αγορά.

---

## 13.4.5. Δημιουργία ενός Volvo ID

Το Volvo ID πρέπει να δημιουργηθεί για να μπορείτε να χρησιμοποιήσετε τις υπηρεσίες Volvo που είναι συνδεδεμένες με το αυτοκίνητο, π.χ. μέσω της εφαρμογής Volvo Cars.

### Δημιουργία Volvo ID με την εφαρμογή Volvo Cars

- 1 Κατεβάστε (download) την πιο πρόσφατη έκδοση της εφαρμογής Volvo Cars [1] στο τηλέφωνο.
  - 2 Επιλέξτε δημιουργία Volvo ID.
  - 3 Εμφανίζεται η ιστοσελίδα για τη δημιουργία του Volvo ID.
  - 4 Εισάγετε την προσωπική σας διεύθυνση email ή τον αριθμό κινητού τηλεφώνου.
  - 5 Ακολουθήστε τις οδηγίες που αποστέλλονται αυτόματα στη διεύθυνση email/αριθμό κινητού τηλεφώνου που έχετε δηλώσει.
- Το Volvo ID έχει πλέον δημιουργηθεί και είναι έτοιμο να χρησιμοποιηθεί.



- 1 Επισκεφθείτε τη διεύθυνση [volvoid.eu.volvocars.com/Account \[https://volvoid.eu.volvocars.com/Account/\]](https://volvoid.eu.volvocars.com/Account). Επιλέξτε δημιουργία Volvo ID.
- 2 Εισάγετε την προσωπική σας διεύθυνση email ή τον αριθμό κινητού τηλεφώνου.
- 3 Ακολουθήστε τις οδηγίες που αποστέλλονται αυτόματα στη διεύθυνση email/αριθμό κινητού τηλεφώνου που έχετε δηλώσει.  
  
➤ Το Volvo ID έχει πλέον δημιουργηθεί και είναι έτοιμο να χρησιμοποιηθεί.

<sup>[1]</sup> Διαθέσιμη προς λήψη (download) π.χ. από Apple App Store ή Google Play.

---

## 13.5. Σύνδεση στο διαδίκτυο

---

### 13.5.1. Online υπηρεσίες

---

#### 13.5.1.1. Connected Safety

Η λειτουργία Connected Safety<sup>[1]</sup> επικοινωνεί πληροφορίες μεταξύ του αυτοκινήτου σας και άλλων οχημάτων μέσω μιας υπηρεσίας cloud<sup>[2]</sup>. Σκοπός της λειτουργίας αυτής είναι να ειδοποιεί τον οδηγό για δυνητικές επικίνδυνες κυκλοφοριακές καταστάσεις πιο κάτω στον δρόμο που κινείται.

Η λειτουργία μπορεί να ειδοποιήσει τον οδηγό αν κάποιο άλλο όχημα πιο κάτω στον ίδιο δρόμο έχει ανάψει τα αλάρμ ή αν έχει ανιχνεύσει ολισθηρότητα στο οδόστρωμα. Πληροφορίες για ολισθηρές συνθήκες παρέχονται επίσης αν το αυτοκίνητό σας ανιχνεύσει ολισθηρότητα στο οδόστρωμα.

Η λειτουργία Connected Safety μπορεί να βοηθήσει τον οδηγό με τα εξής:

- Προειδοποίηση για αλάρμ
- Προειδοποίηση για ολισθηρότητα στο οδόστρωμα

Η επικοινωνία ανάμεσα στα οχήματα είναι εφικτή μόνο για οχήματα με λειτουργία Connected Safety. Πρέπει επίσης να δώσετε ρητά τη συγκατάθεσή σας για τη λειτουργία Connected Safety στις **Ρυθμίσεις απορρήτου Volvo**.

#### Προειδοποίηση για αλάρμ

Το περιεχόμενο του παρόντος εγχειριδίου αντιπροσωπεύει την κατάσταση του εγχειριδίου χρήσης κατά τη στιγμή της εκτύπωσης και ενδέχεται να μην είναι απόλυτα έγκυρο σε μελλοντικές περιπτώσεις. Για περισσότερες πληροφορίες, ανατρέξτε στην πρώτη σελίδα για να δείτε ολόκληρη τη δήλωση αποποίησης ευθύνης.

Αν τα αλάρμ του αυτοκινήτου σας είναι αναμμένα, αυτές οι πληροφορίες μπορούν να αποσταλούν σε άλλα οχήματα που πλησιάζουν στο σημείο που βρίσκεστε.



Όταν το όχημά σας πλησιάζει ένα όχημα που έχει αναμμένα αλάρμ, στην οθόνη του οδηγού εμφανίζεται αυτό το σύμβολο.

Στα οχήματα με Προβολή ενδείξεων στο παρμπρίζ (Head-Up display), οι προειδοποιητικές λυχνίες για το Connected Safety εμφανίζονται επίσης εκεί.

## Προειδοποίηση για ολισθηρότητα στο οδόστρωμα



Αν το όχημά σας ανιχνεύσει μειωμένη πρόσφυση ανάμεσα στα ελαστικά και την επιφάνεια του οδοστρώματος, στην οθόνη του οδηγού εμφανίζεται αυτό το σύμβολο. Τότε μπορούν να ενημερωθούν σχετικά τα οχήματα που πλησιάζουν στο σημείο που βρίσκεται το όχημά σας.



Αν το όχημά σας λάβει πληροφορίες για συνθήκες ολισθηρότητας από άλλο όχημα, στην οθόνη του οδηγού εμφανίζεται αυτό το σύμβολο.

Στα οχήματα με Προβολή ενδείξεων στο παρμπρίζ (Head-Up display), οι προειδοποιητικές λυχνίες για το Connected Safety εμφανίζονται επίσης εκεί.

### Προειδοποίηση

- Η λειτουργία είναι επιβοηθητική λειτουργία υποστήριξης του οδηγού που προορίζεται να κάνει την οδήγηση ευκολότερη και ασφαλέστερη – δεν μπορεί να διαχειριστεί όλες τις καταστάσεις σε όλες τις κυκλοφοριακές, καιρικές και οδικές συνθήκες.
- Συνιστάται ο οδηγός να διαβάσει όλες τις ενότητες στο εγχειρίδιο κατόχου που αφορούν σε αυτή τη λειτουργία για να ενημερωθεί σχετικά με παράγοντες, όπως οι περιορισμοί της, και τι πρέπει να γνωρίζει πριν χρησιμοποιήσει το σύστημα.
- Οι λειτουργίες υποστήριξης οδηγού δεν υποκαθιστούν την προσοχή και την κρίση του οδηγού. Ο οδηγός είναι πάντοτε υπεύθυνος να διασφαλίζει ότι το αυτοκίνητο οδηγείται με ασφαλή τρόπο, με την κατάλληλη ταχύτητα, σε κατάλληλη απόσταση από άλλα οχήματα και σύμφωνα με τον κώδικα οδικής κυκλοφορίας.

<sup>[1]</sup> Δεν διατίθεται σε όλες τις αγορές.

<sup>[2]</sup> Τα δεδομένα μεταδίδονται (κυκλοφορία δεδομένων) όταν χρησιμοποιείτε την υπηρεσία cloud, γεγονός που μπορεί να ενέχει κόστος.

## 13.5.1.2. Εφαρμογές

Η προβολή εφαρμογών παρέχει πρόσβαση στις προεγκατεστημένες εφαρμογές του αυτοκινήτου και τις εφαρμογές που έχετε κατεβάσει (download).

Πατήστε στο εικονίδιο  της προβολής εφαρμογών στο κάτω μέρος της κεντρικής οθόνης για να αποκτήσετε πρόσβαση στην προβολή εφαρμογών και να ενεργοποιήσετε το ραδιόφωνο\*, το σύστημα πλοήγησης και το τηλέφωνο<sup>[1]</sup>, για το περιεχόμενο του παρόντος εγχειριδίου αντιπροσωπεύει την κατάσταση του εγχειριδίου χρήσης κατά τη στιγμή της εκτύπωσης και ενδέχεται να μην είναι απόλυτα έγκυρο σε μελλοντικές περιπτώσεις. Για περισσότερες πληροφορίες, ανατρέξτε στην πρώτη σελίδα για να δείτε ολόκληρη τη δήλωση αποποίησης ευθύνης.

παράδειγμα.



Ορισμένες βασικές εφαρμογές είναι πάντοτε διαθέσιμες. Μπορείτε να κατεβάσετε (download) περισσότερες εφαρμογές όπως το διαδικτυακό ραδιόφωνο και υπηρεσίες μουσικής, όταν το αυτοκίνητο είναι συνδεδεμένο στο διαδίκτυο.

Ορισμένες εφαρμογές μπορούν να χρησιμοποιηθούν μόνο αν το αυτοκίνητο είναι συνδεδεμένο στο διαδίκτυο.

Όλες οι εφαρμογές που χρησιμοποιείτε πρέπει να ενημερωθούν στην πιο πρόσφατη έκδοση. Με αυτόν τον τρόπο είναι προσβάσιμες οι πιο πρόσφατες ενημερώσεις και λειτουργίες.

## Κλείσιμο εφαρμογών

Αν μια εφαρμογή κλείνει απροσδόκητα, δοκιμάστε τα εξής:

- ανοίξτε την εφαρμογή ξανά
- ελέγξτε αν υπάρχει διαθέσιμη ενημερωμένη έκδοση για την εφαρμογή:
  - Ανοίξτε την προβολή εφαρμογών  και πατήστε Google Play. Πατήστε στο  και επιλέξτε τις εφαρμογές σας για να δείτε αν κάποια από αυτές χρειάζεται ενημέρωση. Αν ναι, ενημερώστε την στην τελευταία έκδοση.
- Κάντε επανεκκίνηση του συστήματος πατώντας παρατεταμένα (περίπου 20 δευτερόλεπτα) το κουμπί "Αρχική".
- Απεγκαταστήστε και επανεγκαταστήστε την εφαρμογή.

\* Προαιρετικός εξοπλισμός/αξεσουάρ.

<sup>[1]</sup> Οι πιο πρόσφατες εφαρμογές που χρησιμοποιήθηκαν είναι πάντοτε προσβάσιμες στην αρχική προβολή.

---

### 13.5.1.3. Volvo ID

Το Volvo ID είναι ένας προσωπικός κωδικός αναγνώρισης που παρέχει πρόσβαση σε μια μεγάλη γκάμα υπηρεσιών μέσω ονόματος χρήστη και κωδικού πρόσβασης.

Ένα παράδειγμα υπηρεσίας για την οποία χρειάζεται το Volvo ID είναι όταν ελέγχετε το αυτοκίνητό σας από το τηλέφωνό σας μέσω της εφαρμογής Volvo Cars.

Το Volvo ID δημιουργείται από το αυτοκίνητο, στη διεύθυνση [volvoid.eu.volvocars.com/Account](https://volvoid.eu.volvocars.com/Account) ή την εφαρμογή Volvo Cars.

#### Σημείωση

Οι διαθέσιμες υπηρεσίες μπορεί να διαφέρουν με την πάροδο του χρόνου και ανάλογα με το επίπεδο εξοπλισμού και την αγορά.

---

### 13.5.1.4. Δημιουργία ενός Volvo ID

Το περιεχόμενο του παρόντος εγχειριδίου αντιπροσωπεύει την κατάσταση του εγχειριδίου χρήσης κατά τη στιγμή της εκτύπωσης και ενδέχεται να μην είναι απόλυτα έγκυρο σε μελλοντικές περιπτώσεις. Για περισσότερες πληροφορίες, ανατρέξτε στην πρώτη σελίδα για να δείτε ολόκληρη τη δήλωση αποποίησης ευθύνης.

Το Volvo ID πρέπει να δημιουργηθεί για να μπορείτε να χρησιμοποιήσετε τις υπηρεσίες Volvo που είναι συνδεδεμένες με το αυτοκίνητο, π.χ. μέσω της εφαρμογής Volvo Cars.

#### Δημιουργία Volvo ID με την εφαρμογή Volvo Cars

- 1 Κατεβάστε (download) την πιο πρόσφατη έκδοση της εφαρμογής Volvo Cars<sup>[1]</sup> στο τηλέφωνο.
  - 2 Επιλέξτε δημιουργία Volvo ID.
  - 3 Εμφανίζεται η ιστοσελίδα για τη δημιουργία του Volvo ID.
  - 4 Εισάγετε την προσωπική σας διεύθυνση email ή τον αριθμό κινητού τηλεφώνου.
  - 5 Ακολουθήστε τις οδηγίες που αποστέλλονται αυτόματα στη διεύθυνση email/αριθμό κινητού τηλεφώνου που έχετε δηλώσει.
- Το Volvo ID έχει πλέον δημιουργηθεί και είναι έτοιμο να χρησιμοποιηθεί.

#### Δημιουργία Volvo ID μέσω της ιστοσελίδας Volvo Cars

- 1 Επισκεφθείτε τη διεύθυνση [volvoid.eu.volvocars.com/Account](https://volvoid.eu.volvocars.com/Account/) [<https://volvoid.eu.volvocars.com/Account/>]. Επιλέξτε δημιουργία Volvo ID.
  - 2 Εισάγετε την προσωπική σας διεύθυνση email ή τον αριθμό κινητού τηλεφώνου.
  - 3 Ακολουθήστε τις οδηγίες που αποστέλλονται αυτόματα στη διεύθυνση email/αριθμό κινητού τηλεφώνου που έχετε δηλώσει.
- Το Volvo ID έχει πλέον δημιουργηθεί και είναι έτοιμο να χρησιμοποιηθεί.

<sup>[1]</sup> Διαθέσιμη προς λήψη (download) π.χ. από Apple App Store ή Google Play.

---

## 13.5.2. Σύνδεση στο διαδίκτυο μέσω Bluetooth

Δημιουργήστε σύνδεση στο διαδίκτυο μέσω Bluetooth με κοινή χρήση της πρόσβασης ενός τηλεφώνου στο διαδίκτυο.

- 1 Βεβαιωθείτε ότι το τηλέφωνό σας υποστηρίζει τη λειτουργία tethering και ότι η λειτουργία αυτή είναι ενεργοποιημένη.
- 2 Συνδέστε το τηλέφωνό σας στο αυτοκίνητο μέσω Bluetooth. Μεταβείτε στις ρυθμίσεις  στο κάτω μέρος της κεντρικής οθόνης και στη συνέχεια πατήστε στο **Συνδεσιμότητα** και επιλέξτε **Bluetooth**.

Το περιεχόμενο του παρόντος εγχειριδίου αντιπροσωπεύει την κατάσταση του εγχειριδίου χρήσης κατά τη στιγμή της εκτύπωσης και ενδέχεται να μην είναι απόλυτα έγκυρο σε μελλοντικές περιπτώσεις. Για περισσότερες πληροφορίες, ανατρέξτε στην πρώτη σελίδα για να δείτε ολόκληρη τη δήλωση αποποίησης ευθύνης.

- 3 Αν το τηλέφωνο είχε ήδη συνδεθεί προηγουμένως, πατήστε στο  για το τηλέφωνο που θέλετε να χρησιμοποιήσετε. Διαφορετικά, επιλέξτε πρώτα **Σύζευξη νέας συσκευής**.
- 4 Αποδεχθείτε, μέσω του μηνύματος που εμφανίζεται, την πραγματοποίηση σύνδεσης.
  - > Το αυτοκίνητο είναι συνδεδεμένο στο διαδίκτυο.

#### Σημείωση

Ο πάροχος υπηρεσιών κινητής τηλεφωνίας και δικτύου πρέπει να υποστηρίζει τη λειτουργία tethering (κοινή χρήση της σύνδεσης στο διαδίκτυο) και η συνδρομή πρέπει να περιλαμβάνει πρόγραμμα δεδομένων.

### 13.5.3. Σύνδεση στο διαδίκτυο

Όταν το αυτοκίνητο είναι συνδεδεμένο στο διαδίκτυο, μπορείτε επίσης να ακούτε διαδικτυακό ραδιόφωνο και υπηρεσίες μουσικής μέσω εφαρμογών (app), για παράδειγμα.





Το αυτοκίνητο μπορεί να συνδεθεί στο διαδίκτυο μέσω τηλεφώνου συνδεδεμένου μέσω Bluetooth ή δικτύου Wi-Fi. Σε ορισμένες αγορές, το αυτοκίνητο μπορεί επίσης να συνδεθεί μέσω του ενσωματωμένου μόντεμ του αυτοκινήτου <sup>[1]</sup>. Αν το αυτοκίνητο συνδεθεί στο διαδίκτυο μέσω αρκετών διαφορετικών πηγών ταυτόχρονα, η σύνδεση γίνεται πρώτα μέσω Wi-Fi, μετά μέσω τηλεφώνου συνδεδεμένου μέσω Bluetooth και, τέλος, μέσω του ενσωματωμένου μόντεμ του αυτοκινήτου.

<sup>[1]</sup> Σε ορισμένες αγορές απαιτείται η αποδοχή των όρων και προϋποθέσεων για να γίνει η σύνδεση στο διαδίκτυο μέσω μόντεμ.



### 13.5.4. Προβλήματα σύνδεσης στο διαδίκτυο

Η κατάσταση σύνδεσης στο διαδίκτυο εμφανίζεται στην επάνω αριστερή γωνία της κεντρικής οθόνης. Η εμφάνιση του συμβόλου μπορεί να διαφέρει ανάλογα με την περίπτωση.

## Σύμβολο σύνδεσης

	Πλήρης σύνδεση στο αυτοκίνητο.
	Υπάρχει σύνδεση του αυτοκινήτου με το δίκτυο κινητής τηλεφωνίας, αλλά δεν μπορεί να εδραιωθεί λειτουργική σύνδεση στο διαδίκτυο.
	Το αυτοκίνητο είναι συνδεδεμένο στο δίκτυο κινητής τηλεφωνίας αλλά η σύνδεση στο διαδίκτυο είναι περιορισμένη.
	Δεν υπάρχει σύνδεση του αυτοκινήτου με το δίκτυο κινητής τηλεφωνίας ή το διαδίκτυο.

### Αν το αυτοκίνητο χάσει τη σύνδεσή του στο διαδίκτυο.

- **Ενεργοποίηση και απενεργοποίηση δεδομένων κινητής τηλεφωνίας** - Αν η σύνδεση του αυτοκινήτου στο διαδίκτυο διακοπεί ξαφνικά χωρίς προφανή λόγο, συνιστάται να απενεργοποιήσετε και να ενεργοποιήσετε τα δεδομένα κινητής τηλεφωνίας.
  1. Μεταβείτε στις ρυθμίσεις  στο κάτω μέρος της κεντρικής οθόνης και στη συνέχεια πατήστε στις **Συνδεσιμότητα**.
  2. Ενεργοποιήστε τα **Δεδομένα SIM αυτοκινήτου**, **Wi-Fi** και **Bluetooth**, και στη συνέχεια ενεργοποιήστε τα ξανά, για να γίνει επανεκκίνηση της σύνδεσης.
- **Επανεκκίνηση του συστήματος** – Επανεκκινήστε το σύστημα κρατώντας πατημένο το κουμπί αρχικής προβολής επί 20 δευτερόλεπτα.
- **Επανεκκίνηση του μόντεμ** – Επανεκκινήστε το μόντεμ του αυτοκινήτου κρατώντας πατημένο το κουμπί Μέγ. ξεπαγώματος  επί 20 δευτερόλεπτα.

#### Σημείωση

Μπορεί να χρειαστούν έως και δύο λεπτά μέχρι να αποκατασταθεί η σύνδεση στο διαδίκτυο μετά την επανεκκίνηση του μόντεμ.

#### Προειδοποίηση



Όταν γίνεται επανεκκίνηση στο μόντεμ του αυτοκινήτου, η λειτουργία της αυτόματης ειδοποίησης σύγκρουσης μπορεί να απενεργοποιηθεί, οπότε το αυτοκίνητο πρέπει να είναι σταθμευμένο κατά την επανεκκίνηση.

### Βεβαιωθείτε ότι υπάρχει συγκατάθεση για σύνδεση στο διαδίκτυο

Η σύνδεση στο διαδίκτυο απαιτεί συγκατάθεση για να λειτουργήσει. Βεβαιωθείτε ότι αυτή η ρύθμιση έχει αποθηκευτεί σωστά.

- 1 Συνδέστε το αυτοκίνητο στο διαδίκτυο με σύνδεση σε ένα εξωτερικό δίκτυο Wi-Fi, π.χ. με tethering από ένα κινητό τηλέφωνο.
- 2 Μεταβείτε στις Ρυθμίσεις .

Το περιεχόμενο του παρόντος εγχειριδίου αντιπροσωπεύει την κατάσταση του εγχειριδίου χρήσης κατά τη στιγμή της εκτύπωσης και ενδέχεται να μην είναι απόλυτα έγκυρο σε μελλοντικές περιπτώσεις. Για περισσότερες πληροφορίες, ανατρέξτε στην πρώτη σελίδα για να δείτε ολόκληρη τη δήλωση αποποίησης ευθύνης.

- 3 Επιλέξτε **Απόρρητο και κοινοχρησία δεδομένων** και στη συνέχεια **Όροι παροχής υπηρεσιών διαδικτύου**. Περιμένετε μέχρι να εμφανιστεί η σελίδα του προμηθευτή.
- 4 Επιστρέψτε στις ρυθμίσεις  και επιλέξτε **Δίκτυο και διαδίκτυο**.
- 5 Απενεργοποιήστε το **Wi-Fi** και βεβαιωθείτε ότι το **Δεδομένα SIM αυτοκινήτου** είναι ενεργοποιημένο.
- 6 Επιστρέψτε στις ρυθμίσεις , επιλέξτε ξανά **Απόρρητο και κοινοχρησία δεδομένων** και στη συνέχεια **Όροι παροχής υπηρεσιών διαδικτύου**.
- 7 Συμφωνήστε με τους όρους χρήσης.

## Σε περίπτωση προβλημάτων σύνδεσης με τηλέφωνο συνδεδεμένο μέσω Bluetooth

Αν αντιμετωπίζετε δυσκολίες κατά τη σύνδεση ενός τηλεφώνου στο αυτοκίνητο μέσω Bluetooth

- Βεβαιωθείτε ότι η μπαταρία του τηλεφώνου είναι επαρκώς φορτισμένη και ότι το τηλέφωνο είναι ενεργοποιημένο.
- Βεβαιωθείτε ότι το Bluetooth είναι ενεργοποιημένο τόσο στο τηλέφωνό σας όσο και στο αυτοκίνητο.
- Βεβαιωθείτε ότι έχετε δημιουργήσει μια σύνδεση Bluetooth και ότι έχετε συνδέσει το αυτοκίνητο στο τηλέφωνο που θέλετε να χρησιμοποιήσετε.
- Αν είναι εφικτό, προσπαθήστε να συνδέσετε ένα άλλο τηλέφωνο στο αυτοκίνητο μέσω Bluetooth, για να ελέγξετε αν το πρόβλημα βρίσκεται στη συσκευή ή στο αυτοκίνητο.

Αν το πρόβλημα παραμένει:

1. Διαγράψτε όλα τα προηγούμενα τηλέφωνα που υπάρχουν στις ρυθμίσεις Bluetooth στο αυτοκίνητο.
2. Επανεκκινήστε το τηλέφωνο που θέλετε να συνδέσετε.
3. Προσπαθήστε να συνδέσετε το τηλέφωνο ξανά.

## Σε περίπτωση προβλημάτων με τη σύνδεση μέσω του ενσωματωμένου μόντεμ του αυτοκινήτου <sup>[1]</sup>

Αν η σύνδεση μέσω του ενσωματωμένου μόντεμ του αυτοκινήτου καθυστερεί λόγω ασθενούς σήματος, για παράδειγμα, δοκιμάστε αντί αυτού να συνδεθείτε μέσω δικτύων Wi-Fi ή μέσω τηλεφώνου συνδεδεμένου μέσω Bluetooth.

### Σημείωση

Αν συνδεθείτε στο διαδίκτυο μέσω αρκετών διαφορετικών πηγών ταυτόχρονα, όπως αν το αυτοκίνητο διαθέτει διαδικτυακή σύνδεση μέσω ενσωματωμένου μόντεμ, και αποκτήσετε πρόσβαση στο διαδίκτυο μέσω τηλεφώνου συνδεδεμένου μέσω Bluetooth, αυτές οι πηγές χρησιμοποιούνται με την παρακάτω σειρά προτεραιότητας. Πρώτα χρησιμοποιείται σύνδεση μέσω δικτύων Wi-Fi, μετά μέσω ενός τηλεφώνου συνδεδεμένου μέσω Bluetooth και, τέλος, μέσω του ενσωματωμένου μόντεμ του αυτοκινήτου.

<sup>[1]</sup> Η σύνδεση μέσω του ενσωματωμένου μόντεμ είναι διαθέσιμη μόνο σε ορισμένες αγορές.

## 13.5.5. Σύνδεση στο διαδίκτυο μέσω Wi-Fi

Το αυτοκίνητο μπορεί να συνδεθεί σε δίκτυο Wi-Fi αν θέλετε.

Αν το αυτοκίνητο είναι σταθμευμένο, για παράδειγμα, έξω από ένα σπίτι όπου υπάρχει δίκτυο Wi-Fi ή αν συνδέεστε στο διαδίκτυο μέσω ενός κινητού τηλεφώνου, το αυτοκίνητο μπορεί να συνδεθεί στο δίκτυο.

Αν χρησιμοποιείτε το διαδίκτυο από κοινού με το κινητό τηλέφωνο, θυμηθείτε να ενεργοποιήσετε πρώτα την κοινή χρήση του διαδικτύου στο τηλέφωνο.

Για να συνδέσετε το αυτοκίνητο σε ένα δίκτυο Wi-Fi, κάνετε τα εξής:

- 1 Μεταβείτε στις ρυθμίσεις  στο κάτω μέρος της κεντρικής οθόνης και στη συνέχεια πατήστε στις **Συνδεσιμότητα**.
- 2 Πατήστε στη σειρά για το **Wi-Fi** για να εμφανιστεί μια λίστα με τα διαθέσιμα δίκτυα. Δεν επιτρέπεται η σύνδεση σε όλα τα δίκτυα. Αν το δίκτυο στο οποίο θέλετε να συνδεθείτε δεν συμπεριλαμβάνεται στη λίστα των διαθέσιμων δικτύων, ανατρέξτε στις παρακάτω λεπτομέρειες.
- 3 Επιλέξτε το δίκτυο που θέλετε, εισαγάγετε τον κωδικό πρόσβασης και συνδεθείτε.

### Σημείωση

Οι ισχύουσες απαιτήσεις για τη διάθεση των σημείων πρόσβασης Wi-Fi κατά τη χρήση με Android είναι οι εξής:

- WPA2 με κωδικό πρόσβασης (CCMP).
  - Απαιτείται κωδικός πρόσβασης.
- Δεν επιτρέπεται/μη εφικτό:
  - Δίκτυο χωρίς κρυπτογράφηση (ανοικτό δίκτυο).
  - WPA3.
  - WEP.
  - WPA (με TKIP).
- Router με δυνατότητα WPS (Wi-Fi Protected Setup). Δίνεται επίσης η δυνατότητα για σύνδεση WPA2 (τα περισσότερα οικιακά router διαθέτουν δυνατότητα WPS). Αν το οικιακό σας router έχει ενεργοποιημένη τη λειτουργία WPS, δεν θα είναι διαθέσιμη λόγω περιορισμένης ασφάλειας κατά τη διαχείριση της πρόσβασης WPS. Για να συνδεθείτε σε ένα δίκτυο WPA2 με WPS, απενεργοποιήστε το WPS στο router.

## 13.5.6. Αγορές στις οποίες διατίθεται διαδίκτυο μέσω του μόντεμ αυτοκινήτου

Παρατίθενται οι αγορές που παρέχουν σύνδεση στο διαδίκτυο μέσω του ενσωματωμένου μόντεμ του αυτοκινήτου.



Οι εν λόγω αγορές παρέχουν σύνδεση στο διαδίκτυο μέσω του ενσωματωμένου μόντεμ του αυτοκινήτου επί 4 χρόνια<sup>[1]</sup> από την ημερομηνία αγοράς του αυτοκινήτου. Η περιαγωγή δεδομένων λειτουργεί εντός ΕΕ.

Χώρα
Αυστραλία
Αυστρία
Βέλγιο
Γαλλία
Γερμανία
Δανία
Δημοκρατία της Τσεχίας
Ελβετία
Ελλάδα
Ηνωμένο Βασίλειο
ΗΠΑ
Ιαπωνία
Ινδία
Ινδονησία
Ιρλανδία
Ισλανδία
Ισπανία
Ιταλία
Καναδάς
Κίνα
Κορέα
Λουξεμβούργο
Μαλαισία
Μεξικό
Νέα Ζηλανδία
Νορβηγία
Ολλανδία
Ουγγαρία
Πολωνία
Πορτογαλία
Πουέρτο Ρίκο
Ρουμανία
Σιγκαπούρη
Σλοβακία
Σουηδία
Ταϊβάν <sup>[2]</sup>
Ταϊλάνδη <sup>[2]</sup>

Το περιεχόμενο του παρόντος εγχειριδίου αντιπροσωπεύει την κατάσταση του εγχειριδίου χρήσης κατά τη στιγμή της εκτύπωσης και ενδέχεται να μην είναι απόλυτα έγκυρο σε μελλοντικές περιπτώσεις. Για περισσότερες πληροφορίες, ανατρέξτε στην πρώτη σελίδα για να δείτε ολόκληρη τη δήλωση αποποίησης ευθύνης.

## Χώρα

Φινλανδία

Χονγκ Κονγκ

[1] Αυτό το διάστημα μπορεί να διαφέρει ανάλογα με την αγορά και το μοντέλο του αυτοκινήτου.

[2] Το αμιγώς ηλεκτρικό Volvo XC40 Recharge έτος μοντέλου 2022 και 2023, και το αμιγώς ηλεκτρικό C40 Recharge έτος μοντέλου 2023 διατίθενται με δωρεάν υπηρεσίες διασύνδεσης για 4 χρόνια. Για άλλα μοντέλα αυτοκινήτου, οι υπηρεσίες διασύνδεσης παρέχονται δωρεάν για 1 χρόνο.

## 13.6. Ήχος και πολυμέσα

Το ηχοσύστημα του αυτοκινήτου συνυπολογίζει, για παράδειγμα, τη θέση του ακροατή και την ταχύτητα του αυτοκινήτου. Η κεντρική οθόνη παρέχει πρόσβαση στις εφαρμογές ραδιοφώνου\* και μουσικής, ενώ μπορείτε επίσης να κατεβάσετε (download) πρόσθετες εφαρμογές τρίτων για αναπαραγωγή μουσικής και (πολυ)μέσων από το Google Play.

Συνδέστε ένα τηλέφωνο ή άλλη συσκευή μέσω Bluetooth. Επιλέξτε αν θέλετε να χρησιμοποιηθεί ως συσκευή (πολυ)μέσων για την αναπαραγωγή μουσικής ή/και ως τηλεφωνική συσκευή, π.χ., για να πραγματοποιεί κλήσεις και να εμφανίζει επαφές.



Θύρες USB για φόρτιση συσκευών.

Χειριστείτε τις λειτουργίες με τη φωνή σας, από τα χειριστήρια στο τιμόνι ή στην κεντρική οθόνη.

Χρησιμοποιήστε τις θύρες USB για να φορτίσετε τις συσκευές.

\* Προαιρετικός εξοπλισμός/αξεσουάρ.

## 13.7. Αποθηκευτικός χώρος στον σκληρό δίσκο

Το περιεχόμενο του παρόντος εγχειριδίου αντιπροσωπεύει την κατάσταση του εγχειριδίου χρήσης κατά τη στιγμή της εκτύπωσης και ενδέχεται να μην είναι απόλυτα έγκυρο σε μελλοντικές περιπτώσεις. Για περισσότερες πληροφορίες, ανατρέξτε στην πρώτη σελίδα για να δείτε ολόκληρη τη δήλωση αποποίησης ευθύνης.

Υπάρχει η δυνατότητα να δείτε πόσος ελεύθερος χώρος υπάρχει στον σκληρό δίσκο του αυτοκινήτου.

Ελέγξτε τον διαθέσιμο χώρο με τους εξής τρόπους:

- 1 Πατήστε στις Ρυθμίσεις  στο κάτω μέρος της οθόνης.
- 2 Επιλέξτε **System**.
- 3 Συνεχίστε στο **Storage**.

---

## 13.8. Ρυθμίσεις ήχου

Η ποιότητα αναπαραγωγής ήχου είναι προκαθορισμένη, αλλά μπορεί και να ρυθμιστεί.

### Ένταση ήχου

Η ένταση ήχου κανονικά ρυθμίζεται από τον διακόπτη έντασης που βρίσκεται κάτω από την κεντρική οθόνη ή από τα δεξιά χειριστήρια στο τιμόνι. Αυτό ισχύει, για παράδειγμα, κατά την ακρόαση μουσικής, ραδιοφώνου\*, στη διάρκεια τηλεφωνικών κλήσεων και ενεργών μηνυμάτων οδικής κυκλοφορίας.

Όταν ρυθμίζετε την ένταση ήχου, στην κεντρική οθόνη εμφανίζεται ένα αναπτυσσόμενο μενού. Από εδώ μπορείτε να αλλάξετε, για παράδειγμα, την ένταση ήχου για τις εισερχόμενες κλήσεις, τις ειδοποιήσεις και τον media player.

Για περισσότερες ρυθμίσεις ήχου, μεταβείτε στις ρυθμίσεις  και πατήστε στην επιλογή **Ήχος**.

### Αναπαραγωγή ήχου

Το ηχοσύστημα είναι προρυθμισμένο με ψηφιακή επεξεργασία σήματος. Αυτή η βαθμονόμηση συνυπολογίζει τα ηχεία, τους ενισχυτές, την ακουστική του χώρου επιβατών, τη θέση του ακροατή, κ.λπ. Υπάρχει επίσης δυναμική βαθμονόμηση που συνυπολογίζει τη θέση του διακόπτη έντασης ήχου και την ταχύτητα του αυτοκινήτου.

\* Προαιρετικός εξοπλισμός/αξεσουάρ.

---

## 13.9. Αναπαραγωγή (πολυ)μέσων

Ανεξάρτητα από την εφαρμογή (πολυ)μέσων που χρησιμοποιείται, στην κεντρική οθόνη εμφανίζεται το πεδίο "Ακούγεται τώρα".

Μεταξύ άλλων, μπορείτε να επιλέξετε παύση και να αλλάξετε μουσικό κομμάτι στο πεδίο "Ακούγεται τώρα". Υπάρχει η δυνατότητα για περισσότερες ρυθμίσεις, αν αναπτύξετε το πεδίο "Ακούγεται τώρα" σε πλήρη οθόνη.

#### Άνοιγμα της προβολής "Ακούγεται τώρα"

Το περιεχόμενο του παρόντος εγχειριδίου αντιπροσωπεύει την κατάσταση του εγχειριδίου χρήσης κατά τη στιγμή της εκτύπωσης και ενδέχεται να μην είναι απόλυτα έγκυρο σε μελλοντικές περιπτώσεις. Για περισσότερες πληροφορίες, ανατρέξτε στην πρώτη σελίδα για να δείτε ολόκληρη τη δήλωση αποποίησης ευθύνης.

Πατήστε στο βέλος στο πεδίο "Ακούγεται τώρα", για να αναπτυχθεί το πεδίο στην προβολή "Ακούγεται τώρα". Αυτή η προβολή σας δίνει πρόσβαση σε περισσότερες ρυθμίσεις, οι οποίες μπορεί να διαφέρουν ανάλογα με το είδος της εφαρμογής που χρησιμοποιείται. Για να ελαχιστοποιηθεί η προβολή "Ακούγεται τώρα", πατήστε στο βέλος ξανά.

---

## 13.10. Διαδικτυακή συνδεσιμότητα και ψυχαγωγία

Το αυτοκίνητο διαθέτει ένα έξυπνο περιβάλλον επικοινωνίας και παρέχει διαδικτυακή συνδεσιμότητα με τον ψηφιακό κόσμο. Η έξυπνη δομή περιήγησης καθιστά εφικτή τη λήψη σχετικής υποστήριξης, πληροφοριών και ψυχαγωγίας όταν χρειάζεται.

Καλύπτει όλες τις λύσεις στο αυτοκίνητο που συνδέονται με την ψυχαγωγία, τη διαδικτυακή συνδεσιμότητα, την πλοήγηση και το περιβάλλον επικοινωνίας ανάμεσα στον οδηγό και το αυτοκίνητο.

### Πολιτική περί θεμιτής χρήσης

Η χρήση από μέρος σας των υπηρεσιών συνδεσιμότητας που αποτελούν μέρος του οχήματός σας υπόκειται στην εν λόγω Πολιτική περί θεμιτής χρήσης.

Όταν χρησιμοποιείτε αυτήν την Υπηρεσία, συμφωνείτε να μην

- υποβάλλετε παράνομο, άσεμνο, δυσφημιστικό, απειλητικό ή παρενοχλητικό περιεχόμενο, περιεχόμενο μίσους ή περιεχόμενο φυλετικά ή εθνικά προσβλητικό ή άλλως ακατάλληλο
- χρησιμοποιείτε την Υπηρεσία κατά παράβαση οποιουδήποτε ισχύοντος νόμου
- χρησιμοποιήσετε την Υπηρεσία για εμπορικούς σκοπούς.

Η πρόσβασή σας στην Υπηρεσία είναι κοινόχρηστη. Η Νοίνο διατηρεί το δικαίωμα να αναστείλει την πρόσβασή σας ή τη χρήση της Υπηρεσίας, αν η χρήση σας συνεπάγεται πολύ υψηλούς όγκους δεδομένων, δυσανάλογους σε σχέση με άλλους χρήστες. Η Νοίνο μπορεί επίσης να αναστείλει την πρόσβασή σας για τεχνικούς λόγους ή για την προστασία άλλων λειτουργιών του οχήματός σας. Η πρόσβασή σας σε υπηρεσίες συνδεσιμότητας καλύπτεται από όρους και προϋποθέσεις τρίτων από τον πάροχο υπηρεσιών δικτύου κινητής τηλεφωνίας.

### Πληροφορίες όταν χρειάζονται, όπου χρειάζονται

Οι διάφορες οθόνες στο αυτοκίνητο παρέχουν πληροφορίες την κατάλληλη στιγμή. Οι πληροφορίες εμφανίζονται σε διαφορετικές θέσεις ανάλογα με τις προτεραιότητες που ορίζει ο οδηγός.

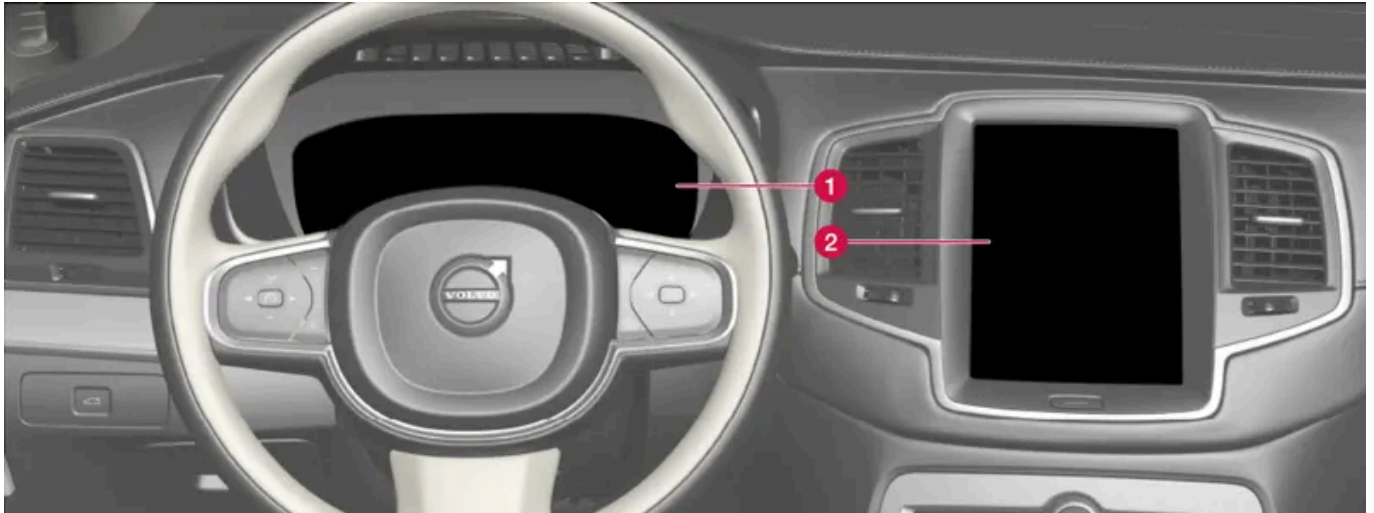

Εμφανίζονται διαφορετικοί τύποι πληροφοριών σε διαφορετικές οθόνες ανάλογα με την προτεραιότητα που έχει οριστεί.

- 1 Στην οθόνη του οδηγού εμφανίζονται πληροφορίες για την ταχύτητα, τις πληροφορίες οδικής σήμανσης, προειδοποιητικές και ενδεικτικές λυχνίες και πληροφορίες για την μπαταρία, για παράδειγμα. Στην οθόνη του οδηγού μπορούν επίσης να εμφανίζονται εισερχόμενες κλήσεις ή πληροφορίες για τα μουσικά κομμάτια που ακούγονται τη συγκεκριμένη στιγμή. Ο χειρισμός της οθόνης γίνεται μέσω των δύο πληκτρολογίων του τιμονιού.
- 2 Πολλές από τις βασικές λειτουργίες του αυτοκινήτου ρυθμίζονται από την κεντρική οθόνη, π.χ. το σύστημα κλιματισμού, το σύστημα ψυχαγωγίας και η θέση των καθισμάτων. Στην κεντρική οθόνη εμφανίζονται επίσης πληροφορίες πλοήγησης και πληροφορίες οδικής σήμανσης, για παράδειγμα. Οι ενέργειες για τις πληροφορίες που εμφανίζονται στην κεντρική οθόνη μπορούν να γίνουν από τον οδηγό ή κάποιον άλλο στο αυτοκίνητο, όποτε δοθεί η ευκαιρία.

#### Σημείωση

Αν φοράτε γάντια, η απόκριση της οθόνης αφής μπορεί να είναι μειωμένη ή μηδενική.

#### Προβολή ενδείξεων στο παρμπρίζ (Head-Up display)\*

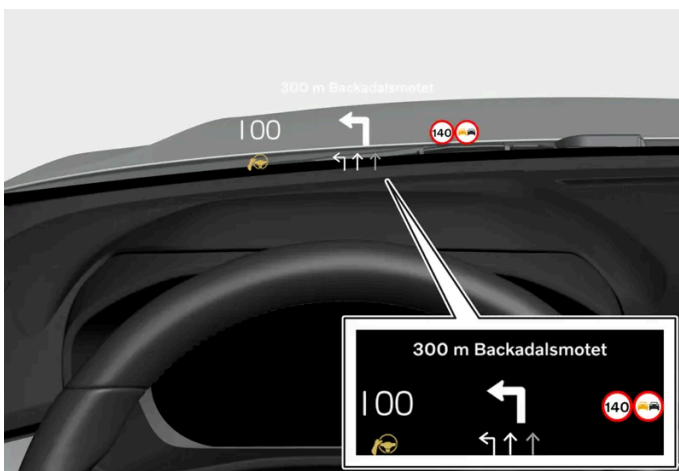

Η προβολή ενδείξεων στο παρμπρίζ (Head-Up display) δείχνει επιλεγμένες πληροφορίες, με τις οποίες ο οδηγός πρέπει να ασχοληθεί το συντομότερο δυνατό. Αυτές οι πληροφορίες μπορεί, για παράδειγμα, να περιλαμβάνουν προειδοποιήσεις για

Το περιεχόμενο του παρόντος εγχειριδίου αντιπροσωπεύει την κατάσταση του εγχειριδίου χρήσης κατά τη στιγμή της εκτύπωσης και ενδέχεται να μην είναι απόλυτα έγκυρο σε μελλοντικές περιπτώσεις. Για περισσότερες πληροφορίες, ανατρέξτε στην πρώτη σελίδα για να δείτε ολόκληρη τη δήλωση αποποίησης ευθύνης.

την κυκλοφορία, πληροφορίες για την ταχύτητα και πληροφορίες πλοήγησης. Πληροφορίες σημάτων οδικής κυκλοφορίας και εισερχόμενες τηλεφωνικές κλήσεις εμφανίζονται επίσης στην προβολή ενδείξεων στο παρμπρίζ.

#### Σύστημα φωνητικής αναγνώρισης

Το σύστημα φωνητικής αναγνώρισης μπορεί να χρησιμοποιηθεί χωρίς να χρειάζεται ο/η οδηγός να πάρει τα χέρια του/της από το τιμόνι. Το σύστημα μπορεί να αντιληφθεί φυσικό λόγο. Χρησιμοποιήστε τη φωνητική αναγνώριση, για παράδειγμα, για την αναπαραγωγή ενός τραγουδιού, για να τηλεφωνήσετε σε κάποιον, να αυξήσετε τη θερμοκρασία ή για την εκκώνηση ενός μηνύματος κειμένου.

\* Προαιρετικός εξοπλισμός/αξεσουάρ.

---

## 13.11. Έγκριση των όρων και προϋποθέσεων και της συγκέντρωσης δεδομένων

Στην κεντρική οθόνη μπορεί να εμφανίζονται μηνύματα για διαφορετικούς όρους και προϋποθέσεις και για τη συγκέντρωση δεδομένων. Τα δεδομένα συλλέγονται για τη βελτίωση των λειτουργιών του αυτοκινήτου, της ασφάλειας και των εφαρμογών, για παράδειγμα.

Την πρώτη φορά που θα χρησιμοποιήσετε το αυτοκίνητό σας, εμφανίζεται ένας οδηγός στην κεντρική οθόνη για να σας βοηθήσει με διάφορες ρυθμίσεις. Σε συνδυασμό με τον οδηγό που εμφανίζεται, το σύστημα σας ζητά να δώσετε τη συναίνεσή σας σε διάφορους τύπους όρων και προϋποθέσεων και στη συγκέντρωση πληροφοριών.

Μηνύματα προτροπής για τη συγκατάθεσή σας μπορεί επίσης να εμφανιστούν, για παράδειγμα:

- Την πρώτη φορά που χρησιμοποιούνται εφαρμογές και υπηρεσίες
- Με νέα προφίλ χρήστη
- Κατά την αποσύνδεση από τα προφίλ χρήστη και τη διαγραφή τους
- Αλλαγή ιδιοκτησίας
- Επαναφορά των ρυθμίσεων

Για πρόσβαση στις ρυθμίσεις προστασίας προσωπικών δεδομένων:

- 1 Πατήστε  στην κεντρική οθόνη.
- 2 Στη συνέχεια πατήστε στο **Απόρρητο**.
- 3 Στη συνέχεια, επιλέξτε **Ρυθμίσεις απορρήτου Volvo**, **Κοινή χρήση δεδομένων με τη Google** ή **Νομικές πληροφορίες από τη Google**.

Ορισμένες ρυθμίσεις μπορούν να πραγματοποιηθούν μόνο από ένα προφίλ με προνόμια διαχειριστή.

## Αποδεχτείτε τους όρους χρήσης του διαδικτύου <sup>[1]</sup>

- 1 Πατήστε το κουμπί .
- 2 Επιλέξτε **Απόρρητο**.
- 3 Επιλέξτε **Όροι παροχής υπηρεσιών διαδικτύου** και ακολουθήστε τις οδηγίες.

Οι όροι χρήσης πρέπει να γίνουν αποδεκτοί μία φορά ανά αυτοκίνητο για να είναι εφικτή η χρήση του διαδικτύου.

<sup>[1]</sup> Ισχύει σε ορισμένες αγορές.

---

# 14. Η υπηρεσία Volvo Assistance και η εφαρμογή Volvo Cars

## 14.1. Volvo Assistance

### 14.1.1. Volvo Assistance

Τα κουμπιά  και SOS στην οροφή μπορούν να σας παρέχουν επιπλέον βοήθεια και ασφάλεια, όπως αν το αυτοκίνητο δεν τίθεται σε λειτουργία ή σε περίπτωση κλαταρισμένου ελαστικού ή ατυχήματος, για παράδειγμα.



Οι λειτουργίες είναι διαθέσιμες μέσω των κουμπιών  και SOS στην οροφή του αυτοκινήτου.

Σε περίπτωση ατυχήματος, μπορεί να σταλεί στο αυτοκίνητο βοήθεια έκτακτης ανάγκης όπως ασθενοφόρο ή περιπολικό. Για παράδειγμα, μπορείτε να καλέσετε οδική βοήθεια για λιγότερο επείγοντα περιστατικά, π.χ. διάτρηση ελαστικού.

#### Σημείωση

Το κουμπί SOS πρέπει να χρησιμοποιείται μόνο σε περίπτωση ατυχήματος, ασθένειας ή εξωτερικής απειλής για το αυτοκίνητο και τους επιβαίνοντες. Η λειτουργία SOS προορίζεται για χρήση μόνο σε καταστάσεις έκτακτης ανάγκης. Η πλημμελής χρήση μπορεί να οδηγήσει σε πρόσθετες χρεώσεις.

Μπορείτε να χρησιμοποιήσετε το κουμπί  για άλλη βοήθεια, π.χ. ερωτήσεις σχετικά με τη χρήση του αυτοκινήτου ή αν χρειάζεστε οδική βοήθεια.

### Σύστημα για την υπηρεσία Volvo Assistance

Τα κουμπιά στην οροφή είναι συνδεδεμένα με το σύστημα ασφάλειας και συναγερμού του αυτοκινήτου, καθώς και με άλλα συστήματα στο αυτοκίνητο, όπως το σύστημα κλειδώματος και το σύστημα κλιματισμού. Το αυτοκίνητο διαθέτει ένα ενσωματωμένο μόντεμ για την επικοινωνία με την υπηρεσία Volvo Assistance και την εφαρμογή Volvo Cars. Το GNSS (Global Navigation Satellite System) χρησιμοποιείται για τον εντοπισμό του αυτοκινήτου.

Το περιεχόμενο του παρόντος εγχειριδίου αντιπροσωπεύει την κατάσταση του εγχειριδίου χρήσης κατά τη στιγμή της εκτύπωσης και ενδέχεται να μην είναι απόλυτα έγκυρο σε μελλοντικές περιπτώσεις. Για περισσότερες πληροφορίες, ανατρέξτε στην πρώτη σελίδα για να δείτε ολόκληρη τη δήλωση αποποίησης ευθύνης.



## Επεξεργασία προσωπικών δεδομένων

Ορισμένες πληροφορίες, συμπ. προσωπικών δεδομένων, θα πρέπει να υποβληθούν σε επεξεργασία για να μπορέσετε να χρησιμοποιήσετε όλες οι λειτουργίες που σχετίζονται με την υπηρεσία. Διαβάστε περισσότερα για τους όρους και τις προϋποθέσεις και για την προστασία προσωπικών δεδομένων στην ιστοσελίδα [volvocars.com/intl/legal](https://www.volvocars.com/intl/legal) [<https://www.volvocars.com/intl/legal>].

## Επικοινωνία με την υπηρεσία Volvo Assistance

Για να επικοινωνήσετε με την υπηρεσία Volvo Assistance, χρησιμοποιήστε το κουμπί  του αυτοκινήτου ή την εφαρμογή Volvo Cars.

### Σημείωση

Όλες οι τηλεφωνικές συνομιλίες με την υπηρεσία Volvo Assistance ενδέχεται να καταγραφούν.

## 14.1.2. Βοήθεια έκτακτης ανάγκης με το Volvo Assistance

Πατήστε το κουμπί SOS για να επικοινωνήσετε με την υπηρεσία Volvo Assistance, ή με ένα τηλεφωνικό κέντρο έκτακτης ανάγκης, σε περίπτωση έκτακτης ανάγκης.

### Volvo Assistance <sup>[1]</sup>

Για να καλέσετε βοήθεια σε περίπτωση αδιαθεσίας ή εξωτερικών απειλών στο αυτοκίνητο ή τους επιβάτες, μπορείτε να ειδοποιήσετε την υπηρεσία Volvo Assistance χειροκίνητα, πατώντας το κουμπί SOS τουλάχιστον επί 2 δευτερόλεπτα. Το αυτοκίνητο καλεί την υπηρεσία Volvo Assistance και αποστέλλεται ένα μήνυμα που περιέχει τη θέση του αυτοκινήτου, μεταξύ άλλων.

- 1 Η υπηρεσία Volvo Assistance προσπαθεί να επικοινωνήσει προφορικά με τον/την οδηγό του αυτοκινήτου και να αξιολογήσει την κατάσταση έκτακτης ανάγκης και την ανάγκη για βοήθεια.
- 2 Ο τηλεφωνητής(-τρια) της υπηρεσίας Volvo Assistance στη συνέχεια επικοινωνεί με την απαραίτητη υπηρεσία βοήθειας (αστυνομία, ασθενοφόρο, οδική βοήθεια, κ.λπ.).

Αν η προφορική επικοινωνία δεν είναι εφικτή, η υπηρεσία Volvo Assistance επικοινωνεί με τις αρμόδιες αρχές που βοηθούν με τις κατάλληλες ενέργειες.

### Προτεραιότητα σε αριθμό δημόσιου φορέα έκτακτης ανάγκης <sup>[1]</sup>

Έχετε τη δυνατότητα να ρυθμίσετε το σύστημα έτσι, ώστε το αυτοκίνητο να καλεί το τηλεφωνικό κέντρο ενός δημόσιου φορέα έκτακτης ανάγκης αντί την υπηρεσία Volvo Assistance. Βλ. ξεχωριστές οδηγίες.

### Τηλεφωνικό κέντρο έκτακτης ανάγκης <sup>[2]</sup>

Το περιεχόμενο του παρόντος εγχειριδίου αντιπροσωπεύει την κατάσταση του εγχειριδίου χρήσης κατά τη στιγμή της εκτύπωσης και ενδέχεται να μην είναι απόλυτα έγκυρο σε μελλοντικές περιπτώσεις. Για περισσότερες πληροφορίες, ανατρέξτε στην πρώτη σελίδα για να δείτε ολόκληρη τη δήλωση αποποίησης ευθύνης.

Για να καλέσετε βοήθεια σε περίπτωση αδιαθεσίας ή εξωτερικών απειλών στο αυτοκίνητο ή τους επιβάτες, μπορείτε να ειδοποιήσετε το τηλεφωνικό κέντρο έκτακτης ανάγκης χειροκίνητα, πατώντας το κουμπί SOS τουλάχιστον επί 2 δευτερόλεπτα.

- 1 Το τηλεφωνικό κέντρο έκτακτης ανάγκης προσπαθεί να επικοινωνήσει προφορικά με τον οδηγό του αυτοκινήτου και να αξιολογήσει την έκταση της κατάστασης έκτακτης ανάγκης και την ανάγκη για βοήθεια.
- 2 Το τηλεφωνικό κέντρο έκτακτης ανάγκης αποστέλλει την απαραίτητη βοήθεια (περιπολικό, ασθενοφόρο, οδική βοήθεια, κ.λπ.).

#### Σημείωση

Το κουμπί SOS πρέπει να χρησιμοποιείται μόνο σε περίπτωση ατυχήματος, ασθένειας ή εξωτερικής απειλής για το αυτοκίνητο και τους επιβαίνοντες. Η λειτουργία SOS προορίζεται για χρήση μόνο σε καταστάσεις έκτακτης ανάγκης. Η πλημμελής χρήση μπορεί να οδηγήσει σε πρόσθετες χρεώσεις.

Μπορείτε να χρησιμοποιήσετε το κουμπί  για άλλη βοήθεια, π.χ. ερωτήσεις σχετικά με τη χρήση του αυτοκινήτου ή αν χρειάζεστε οδική βοήθεια.

#### Σημείωση

Αν η λυχνία SOS αναβοσβήνει παρότι το κουμπί είναι πατημένο, σημαίνει ότι το αυτοκίνητο προσπαθεί να βρει και να συνδεθεί σε ένα δίκτυο κινητής τηλεφωνίας. Η λυχνία συνεχίζει να αναβοσβήνει μέχρι το αυτοκίνητο να συνδεθεί.

## Αριθμός έκτακτης ανάγκης

Όταν το σύστημα ενεργοποιηθεί από σύγκρουση, επιχειρεί να επικοινωνήσει με την υπηρεσία Volvo Assistance της χώρας. Αν αυτό δεν είναι εφικτό, τότε η κλήση εκτρέπεται στον αριθμό έκτακτης ανάγκης που έχετε ορίσει για την περιοχή, που βρίσκεται το αυτοκίνητο.

<sup>[1]</sup> Οι διαθέσιμες υπηρεσίες διαφέρουν ανάλογα με την αγορά.

<sup>[2]</sup> Ισχύει για αγορές στις οποίες δεν προσφέρεται η υπηρεσία Volvo Assistance.

## 14.1.3. Αυτόματη ειδοποίηση σύγκρουσης με το Volvo Assistance

Σε περίπτωση σύγκρουσης, το αυτοκίνητο αναφέρει το συμβάν αυτόματα στην υπηρεσία Volvo Assistance, η οποία μπορεί να αποστείλει βοήθεια έκτακτης ανάγκης.

### Volvo Assistance <sup>[1]</sup>

Το περιεχόμενο του παρόντος εγχειριδίου αντιπροσωπεύει την κατάσταση του εγχειριδίου χρήσης κατά τη στιγμή της εκτύπωσης και ενδέχεται να μην είναι απόλυτα έγκυρο σε μελλοντικές περιπτώσεις. Για περισσότερες πληροφορίες, ανατρέξτε στην πρώτη σελίδα για να δείτε ολόκληρη τη δήλωση αποποίησης ευθύνης.

Όταν το σύστημα ασφάλειας του αυτοκινήτου ενεργοποιηθεί, π.χ. σε περίπτωση ατυχήματος σφοδρότητας ικανής να ενεργοποιήσει προεντατήρες ζωνών ασφαλείας ή αερόσακους, το αυτοκίνητο καλεί αυτόματα την υπηρεσία Volvo Assistance και αποστέλλεται ένα μήνυμα που περιέχει τη θέση του αυτοκινήτου, μεταξύ άλλων.

- 1 Η υπηρεσία Volvo Assistance προσπαθεί να επικοινωνήσει προφορικά με τον/την οδηγό του αυτοκινήτου και να αξιολογήσει τη σφοδρότητα της σύγκρουσης και την ανάγκη για βοήθεια.
- 2 Ο τηλεφωνητής(-τρια) της υπηρεσίας Volvo Assistance στη συνέχεια επικοινωνεί με την απαραίτητη υπηρεσία βοήθειας (αστυνομία, ασθενοφόρο, οδική βοήθεια, κ.λπ.).

Αν η προφορική επικοινωνία δεν είναι εφικτή, η υπηρεσία Volvo Assistance επικοινωνεί με τις αρμόδιες αρχές που βοηθούν με τις κατάλληλες ενέργειες.

**Προτεραιότητα σε αριθμό δημόσιου φορέα έκτακτης ανάγκης<sup>[1]</sup>**

Έχετε τη δυνατότητα να ρυθμίσετε το σύστημα έτσι, ώστε το αυτοκίνητο να καλεί το τηλεφωνικό κέντρο ενός δημόσιου φορέα έκτακτης ανάγκης αντί την υπηρεσία Volvo Assistance. Βλ. ξεχωριστές οδηγίες.

## Τηλεφωνικό κέντρο έκτακτης ανάγκης<sup>[2]</sup>

Όταν το σύστημα ασφάλειας του αυτοκινήτου ενεργοποιηθεί, π.χ. σε περίπτωση ατυχήματος σφοδρότητας ικανής να ενεργοποιήσει εντατήρες ζωνών ασφαλείας ή αερόσακους, αποστέλλεται ένα σήμα απευθείας στο τηλεφωνικό κέντρο έκτακτης ανάγκης.

1. Το τηλεφωνικό κέντρο έκτακτης ανάγκης προσπαθεί να επικοινωνήσει προφορικά με τον οδηγό του αυτοκινήτου και να αξιολογήσει τη σφοδρότητα της σύγκρουσης και την ανάγκη για βοήθεια.
2. Το τηλεφωνικό κέντρο έκτακτης ανάγκης αποστέλλει την απαραίτητη βοήθεια (περιπολικό, ασθενοφόρο, οδική βοήθεια, κ.λπ.).

## Αριθμός έκτακτης ανάγκης

Όταν το σύστημα ενεργοποιηθεί από σύγκρουση, επιχειρεί να επικοινωνήσει με την υπηρεσία Volvo Assistance της χώρας. Αν αυτό δεν είναι εφικτό, τότε η κλήση εκτρέπεται στον αριθμό έκτακτης ανάγκης που έχετε ορίσει για την περιοχή, που βρίσκεται το αυτοκίνητο.

<sup>[1]</sup> Οι διαθέσιμες υπηρεσίες διαφέρουν ανάλογα με την αγορά.

<sup>[2]</sup> Ισχύει για αγορές στις οποίες δεν προσφέρεται η υπηρεσία Volvo Assistance.

---

## 14.1.4. Προτεραιότητα μεταξύ της υπηρεσίας Volvo Assistance και του τηλεφωνικού κέντρου έκτακτης ανάγκης

Επιλέξτε αν θέλετε το αυτοκίνητο να καλεί την υπηρεσία Volvo Assistance ή το τηλεφωνικό κέντρο έκτακτης ανάγκης σε περίπτωση έκτακτης ανάγκης.<sup>[1]</sup>

Το περιεχόμενο του παρόντος εγχειριδίου αντιπροσωπεύει την κατάσταση του εγχειριδίου χρήσης κατά τη στιγμή της εκτύπωσης και ενδέχεται να μην είναι απόλυτα έγκυρο σε μελλοντικές περιπτώσεις. Για περισσότερες πληροφορίες, ανατρέξτε στην πρώτη σελίδα για να δείτε ολόκληρη τη δήλωση αποποίησης ευθύνης.

Μπορείτε να επιλέξετε αν θέλετε το αυτοκίνητο να επικοινωνεί με την υπηρεσία Volvo Assistance ή με το τηλεφωνικό κέντρο δημόσιου φορέα έκτακτης ανάγκης, όταν ενεργοποιηθεί η αυτόματη ειδοποίηση σύγκρουσης ή όταν πατηθεί το κουμπί SOS.

Το αυτοκίνητο έχει ρυθμιστεί από το εργοστάσιο να επικοινωνεί πρώτα με την υπηρεσία Volvo Assistance.

Για να αλλάξετε αυτή τη ρύθμιση:

- 1 Πατήστε  στο κάτω μέρος της κεντρικής οθόνης και επιλέξτε **Χειριστήρια**.
- 2 Πατήστε **Περισσότερα**, απενεργοποιήστε το **Το κουμπί SOS καλεί τις υπηρ. έκτ. ανάγκης Volvo Cars**.

#### Σημείωση

Όταν δοθεί προτεραιότητα στην επικοινωνία με την υπηρεσία Volvo Assistance, μεταδίδονται περισσότερες πληροφορίες από το αυτοκίνητο και μπορεί να δοθεί πιο εκτενής βοήθεια, απ' ό,τι αν ως βασική επικοινωνία είχε οριστεί το τηλεφωνικό κέντρο ενός δημόσιου φορέα έκτακτης ανάγκης. Αν η επικοινωνία με την υπηρεσία Volvo Assistance δεν είναι εφικτή, το αυτοκίνητο επικοινωνεί αντί αυτού με το τηλεφωνικό κέντρο ενός δημόσιου φορέα έκτακτης ανάγκης.

Από την άλλη πλευρά, αν έχει δοθεί προτεραιότητα στο τηλεφωνικό κέντρο του δημόσιου φορέα έκτακτης ανάγκης αλλά η επικοινωνία δεν είναι εφικτή, δεν επιχειρείται επικοινωνία με την υπηρεσία Volvo Assistance αντί αυτού.

<sup>[1]</sup> Οι διαθέσιμες υπηρεσίες διαφέρουν ανάλογα με την αγορά.

## 14.1.5. Ανίχνευση κλεμμένου οχήματος με Volvo Assistance

Αν υπάρχει υπόνοια ότι το αυτοκίνητο έχει κλαπεί, μπορείτε να επικοινωνήσετε με το Volvo Assistance μέσω της εφαρμογής Volvo Cars για να επιχειρήσετε να εντοπίσετε το αυτοκίνητο. <sup>[1]</sup>

Αν διαπιστωθεί κλοπή ή άλλη μη εξουσιοδοτημένη χρήση του αυτοκινήτου, τότε ο/η κάτοχος του αυτοκινήτου μαζί με την αστυνομία και το Volvo Assistance μπορούν να συμφωνήσουν να ανιχνεύσουν το αυτοκίνητο.

#### Σημείωση

Αυτό ισχύει επίσης αν το αυτοκίνητο διαρρηχθεί και κλαπεί με το σχετικό κλειδί.

Πρέπει να γίνουν τα εξής:

- 1 Επικοινωνήστε με το Volvo Assistance και αναφέρετε ότι θέλετε βοήθεια με την ανίχνευση του αυτοκινήτου. Η ανίχνευση ξεκινά.
- 2 Υποβάλλετε αναφορά στην αστυνομία.

Το περιεχόμενο του παρόντος εγχειριδίου αντιπροσωπεύει την κατάσταση του εγχειριδίου χρήσης κατά τη στιγμή της εκτύπωσης και ενδέχεται να μην είναι απόλυτα έγκυρο σε μελλοντικές περιπτώσεις. Για περισσότερες πληροφορίες, ανατρέξτε στην πρώτη σελίδα για να δείτε ολόκληρη τη δήλωση αποποίησης ευθύνης.

- 3 Επικοινωνήστε με το Volvo Assistance πάλι και αναφέρετε τον αριθμό υπόθεσης της αστυνομίας.
- 4 Το Volvo Assistance ενημερώνει την αστυνομία για τη θέση του αυτοκινήτου.

#### Σημείωση

Προϋπόθεση για την παρακολούθηση του αυτοκινήτου είναι να το δηλώσετε το περιστατικό στην αστυνομία. Το Volvo Assistance δίνει πληροφορίες μόνο στην αστυνομία.

<sup>[1]</sup> Οι διαθέσιμες υπηρεσίες διαφέρουν ανάλογα με την αγορά.

## 14.1.6. Volvo Assistance στη διάρκεια ενός ταξιδιού

Αν, για παράδειγμα, κλατάρει κάποιο ελαστικό, μείνετε από καύσιμο ή αποφορτιστεί η μπαταρία σας, μπορείτε να καλέσετε βοήθεια με το κουμπί  ή μέσω της εφαρμογής Volvo Cars.

Αν κρατήσετε πατημένο το κουμπί  στην οροφή τουλάχιστον επί 2 δευτερόλεπτα, η υπηρεσία Volvo Assistance θα επικοινωνήσει προφορικά με τον/την οδηγό. Αυτό γίνεται για να συμφωνηθεί το είδος της βοήθειας που απαιτείται. Αν η κοινή χρήση δεδομένων για τα κουμπιά οροφής είναι ενεργοποιημένη, αποστέλλεται ένα μήνυμα για τη θέση του αυτοκινήτου στην υπηρεσία Volvo Assistance.

#### Σημείωση

Το κουμπί SOS πρέπει να χρησιμοποιείται μόνο σε περίπτωση ατυχήματος, ασθένειας ή εξωτερικής απειλής για το αυτοκίνητο και τους επιβαίνοντες. Η λειτουργία SOS προορίζεται για χρήση μόνο σε καταστάσεις έκτακτης ανάγκης. Η πλημμελής χρήση μπορεί να οδηγήσει σε πρόσθετες χρεώσεις.

Μπορείτε να χρησιμοποιήσετε το κουμπί  για άλλη βοήθεια, π.χ. ερωτήσεις σχετικά με τη χρήση του αυτοκινήτου ή αν χρειάζεστε οδική βοήθεια.

## Κόστος οδικής βοήθειας

Τα κόστος της οδικής βοήθειας συμπεριλαμβάνεται για τα πρώτα Χ\*<sup>[1]</sup> χρόνια από την ημερομηνία αγοράς ενός καινούργιου Volvo. Όταν αυτό το χρονικό διάστημα παρέλθει, στις περισσότερες αγορές, η οδική βοήθεια παρέχεται δωρεάν με την προϋπόθεση να γίνεται τακτικά σέρβις στο αυτοκίνητο σε εξουσιοδοτημένο συνεργείο της Volvo. Ένας εξουσιοδοτημένος διανομέας της Volvo μπορεί επίσης να σας ενημερώσει σχετικά με τη σύμβασή σας για την οδική βοήθεια.

Μπορείτε να έχετε βοήθεια με τις μετακινήσεις σας ακόμη και στην περίπτωση που η σύμβασή σας για την οδική βοήθεια έχει λήξει. Σε αυτή την περίπτωση, θα σας ζητηθεί να πληρώσετε το κόστος του σέρβις που σας έχει σταλεί.

#### Σημείωση

Αν δεν έχετε συμβόλαιο οδικής βοήθειας σε ισχύ, μπορεί να επιβαρυνθείτε με επιπλέον κόστος.

Το περιεχόμενο του παρόντος εγχειριδίου αντιπροσωπεύει την κατάσταση του εγχειριδίου χρήσης κατά τη στιγμή της εκτύπωσης και ενδέχεται να μην είναι απόλυτα έγκυρο σε μελλοντικές περιπτώσεις. Για περισσότερες πληροφορίες, ανατρέξτε στην πρώτη σελίδα για να δείτε ολόκληρη τη δήλωση αποποίησης ευθύνης.

<sup>[1]</sup> Διαφέρει ανάλογα με την αγορά.

---

## 14.1.7. Εξυπηρέτηση πελατών μέσω Volvo Assistance

Για ερωτήσεις σχετικά με τη χρήση του αυτοκινήτου, μπορείτε να χρησιμοποιήσετε το κουμπί  για να επικοινωνήσετε με την Volvo Assistance. <sup>[1]</sup>

Ένας τηλεφωνητής(-τρια) είναι στη διάθεσή σας, για να σας απαντήσει 24 ώρες το εικοσιτετράωρο.

Μπορείτε επίσης να επικοινωνήσετε με την υπηρεσία Volvo Assistance από την καρτέλα  της εφαρμογής Volvo Cars.

<sup>[1]</sup> Οι διαθέσιμες υπηρεσίες διαφέρουν ανάλογα με την αγορά.

---

## 14.1.8. Εφεδρική μπαταρία για το Volvo Assistance \*

Αν η κύρια μπαταρία του αυτοκινήτου αποσυνδεθεί ή αδειάσει, τότε χρησιμοποιείται η εφεδρική μπαταρία για την υπηρεσία Volvo Assistance ώστε το σύστημα να μπορεί να χρησιμοποιηθεί.

Η εφεδρική μπαταρία έχει περιορισμένη διάρκεια ζωής. Όταν η μπαταρία χρειάζεται σέρβις ή αντικατάσταση, στην οθόνη του οδηγού εμφανίζεται ένα μήνυμα, **Η λειτουργία eCall χρειάζεται σέρβις**.

Αν το μήνυμα συνεχίσει να εμφανίζεται, απευθυνθείτε σε ένα εξουσιοδοτημένο συνεργείο της Volvo.

\* Προαιρετικός εξοπλισμός/αξεσουάρ.

---

## 14.1.9. Volvo Assistance στο εξωτερικό

Οι υπηρεσίες βοήθειας μπορεί να διαφέρουν όταν οδηγείτε σε διαφορετικές χώρες.

Όταν πατάτε το κουμπί SOS, συνδέεστε πάντοτε με την υπηρεσία Volvo Assistance ή με ένα τηλεφωνικό κέντρο έκτακτης ανάγκης στη χώρα που βρίσκεται το αυτοκίνητο.

Όταν πατάτε το κουμπί , συνδέεστε πάντοτε με την υπηρεσία Volvo Assistance της χώρας σας.

Για περισσότερες πληροφορίες, απευθυνθείτε στο Επίσημο Δίκτυο της Volvo.

---

## 14.2. Εφαρμογή Volvo Cars

---

### 14.2.1. Εισαγωγή στην εφαρμογή Volvo Cars \*

Πρέπει να ολοκληρώσετε συγκεκριμένα βήματα, για να αρχίσετε να χρησιμοποιείτε την εφαρμογή Volvo Cars.

#### Εξερεύνηση της εφαρμογής Volvo Cars

Πριν παραλάβετε το αυτοκίνητό σας από τον επίσημο διανομέα, συνιστούμε να κατεβάσετε (download) τη δωρεάν εφαρμογή Volvo Cars και να τη δοκιμάσετε στη λειτουργία επίδειξης. Η λειτουργία επίδειξης σας δίνει τη δυνατότητα να εξερευνήσετε τις περισσότερες από τις λειτουργίες της και να βρείτε πληροφορίες πώς χρησιμοποιείται η εφαρμογή.

#### Volvo ID και σύνδεση της εφαρμογής Volvo Cars με το αυτοκίνητο

Για να χρησιμοποιήσετε την εφαρμογή Volvo Cars, χρειάζεστε ένα Volvo ID. Μόλις δημιουργηθεί ένα Volvo ID, η εφαρμογή πρέπει να συνδεθεί με το αυτοκίνητο.

#### Αγορά μεταχειρισμένου αυτοκινήτου με ψηφιακές υπηρεσίες

Αν αγοράσετε ένα μεταχειρισμένο αυτοκίνητο με ψηφιακές υπηρεσίες, είναι σημαντικό να διαγράψετε τα στοιχεία του προηγούμενου κατόχου και να προσθέσετε τα δικά σας στοιχεία για να λειτουργήσει η υπηρεσία. Επισκεφθείτε το Επίσημο Δίκτυο της Volvo για βοήθεια.

\* Προαιρετικός εξοπλισμός/αξεσουάρ.

### 14.2.2. Συσκευές συμβατές με την εφαρμογή Volvo Cars \*

Η εφαρμογή Volvo Cars είναι συμβατή με διάφορες κινητές συσκευές και λειτουργικά συστήματα.

Η εφαρμογή Volvo Cars διατίθεται για iPhone, iPad και Apple Watch καθώς και για τηλέφωνα Android. Μπορείτε να κατεβάσετε (download) την εφαρμογή δωρεάν από το Apple App Store ή Google Play.

Για να λειτουργεί η εφαρμογή Volvo Cars όσο το δυνατόν καλύτερα, βεβαιωθείτε ότι έχετε ενημερώσει την εφαρμογή στην πιο πρόσφατη έκδοση που είναι διαθέσιμη για τη συσκευή σας. Περισσότερες πληροφορίες για τις τεχνικές απαιτήσεις ανάλογα με την έκδοση και το λειτουργικό σύστημα καθώς και για τη συμβατότητα ανάλογα με τα μοντέλα των συσκευών διατίθενται στους ιστότοπους λήψης (download) των εφαρμογών.

#### Σημείωση

Η Volvo διατηρεί το δικαίωμα να σταματήσει να υποστηρίζει παλαιότερες εκδόσεις εφαρμογών και να διακόψει τη διάθεσή τους στα τρέχοντα app store οποιαδήποτε στιγμή.

Το περιεχόμενο του παρόντος εγχειριδίου αντιπροσωπεύει την κατάσταση του εγχειριδίου χρήσης κατά τη στιγμή της εκτύπωσης και ενδέχεται να μην είναι απόλυτα έγκυρο σε μελλοντικές περιπτώσεις. Για περισσότερες πληροφορίες, ανατρέξτε στην πρώτη σελίδα για να δείτε ολόκληρη τη δήλωση αποποίησης ευθύνης.

## Σύνδεση στο διαδίκτυο

Η εφαρμογή επικοινωνεί με το αυτοκίνητο μέσω διαδικτύου, και για αυτό η κινητή σας συσκευή πρέπει να έχει σύνδεση στο διαδίκτυο<sup>[1]</sup> για να μπορεί να εκτελέσει τις εντολές σας.

\* Προαιρετικός εξοπλισμός/αξεσουάρ.

<sup>[1]</sup> Τα δεδομένα μεταδίδονται (κυκλοφορία δεδομένων) όταν χρησιμοποιείτε το διαδίκτυο, γεγονός που μπορεί να ενέχει κόστος.

---

### 14.2.3. Επαφή μεταξύ της εφαρμογής Volvo Cars\* και του αυτοκινήτου

Τα συστήματα του αυτοκινήτου που επικοινωνούν με την εφαρμογή Volvo Cars είναι προγραμματισμένα να τερματίζουν τη λειτουργία τους όταν το αυτοκίνητο δεν χρησιμοποιείται για μεγάλο χρονικό διάστημα.

Μετά από μερικές ημέρες, το σύστημα απενεργοποιείται για εξοικονόμηση της μπαταρίας. Σε αυτό το σημείο, η χρήση συγκεκριμένων λειτουργιών της εφαρμογής δεν είναι εφικτή. Το σύστημα θα είναι πλήρως διαθέσιμο ξανά, μόλις το αυτοκίνητο εκκινήθει.

#### Προειδοποίηση

Οι υπηρεσίες του συστήματος λειτουργούν μόνο σε περιοχές όπου οι συνεργάτες της Volvo Assistance έχουν κάλυψη κινητής τηλεφωνίας και όπου η τεχνολογία το επιτρέπει.

Όπως και με τα κινητά τηλέφωνα, λόγω διαταραχών στην ατμόσφαιρα ή αραιής κάλυψης από τον πομπό η σύνδεση μπορεί να μην είναι εφικτή, π.χ. σε αραιοκατοικημένες περιοχές.

\* Προαιρετικός εξοπλισμός/αξεσουάρ.

---

### 14.2.4. Εφαρμογή Volvo Cars\*

Χρησιμοποιώντας την εφαρμογή Volvo Cars<sup>[1]</sup>, μπορείτε να μείνετε σε επαφή με το αυτοκίνητό σας μέσω διαφορετικών λειτουργιών της εφαρμογής.<sup>[2]</sup>

Υπάρχει επίσης η επιλογή κλειδώματος ή ξεκλειδώματος του αυτοκινήτου ή έναρξης του συστήματος κλιματισμού στο αυτοκίνητο πριν αρχίσετε να οδηγείτε, για παράδειγμα.<sup>[3]</sup>

### Λήψη της εφαρμογής Volvo Cars

Μπορείτε να κατεβάσετε (download) την εφαρμογή Volvo Cars δωρεάν από το Apple App Store ή το Google Play. Μπορείτε να δοκιμάσετε διάφορες από τις λειτουργίες της εφαρμογής χωρίς να την έχετε συνδέσει με ένα αυτοκίνητο, αν την εκτελέ-

Το περιεχόμενο του παρόντος εγχειριδίου αντιπροσωπεύει την κατάσταση του εγχειριδίου χρήσης κατά τη στιγμή της εκτύπωσης και ενδέχεται να μην είναι απόλυτα έγκυρο σε μελλοντικές περιπτώσεις. Για περισσότερες πληροφορίες, ανατρέξτε στην πρώτη σελίδα για να δείτε ολόκληρη τη δήλωση αποποίησης ευθύνης.



σετε στη λειτουργία επίδειξης.

## Απαιτείται σύνδεση στο διαδίκτυο

Όταν χρησιμοποιείτε την εφαρμογή Volvo Cars, η κινητή σας συσκευή αποστέλλει και λαμβάνει δεδομένα από το διαδίκτυο. Εάν δεν έχετε πρόγραμμα χρήσης Internet, τότε ο πάροχος κινητής τηλεφωνίας που χρησιμοποιείτε μπορεί να σας χρεώσει για αυτά τα δεδομένα. Αν χρησιμοποιείτε την εφαρμογή στο εξωτερικό, μπορεί να χρεωθείτε για περιαγωγή δεδομένων. Για περισσότερες πληροφορίες, απευθυνθείτε στον πάροχό σας κινητής τηλεφωνίας.

### Σημείωση

Η κοινή χρήση δεδομένων για τα κουμπιά οροφής πρέπει να είναι ενεργοποιημένη για να μπορεί να χρησιμοποιηθεί ο τηλεχειρισμός των λειτουργιών του αυτοκινήτου, όπως το σύστημα κλιματισμού και το κλείδωμα/ξεκλείδωμα.

\* Προαιρετικός εξοπλισμός/αξεσουάρ.

[1] Ισχύει σε ορισμένες αγορές.

[2] Τόσο το αυτοκίνητο όσο και η κινητή συσκευή πρέπει να διαθέτουν κάλυψη κινητής τηλεφωνίας ή άλλη σύνδεση στο διαδίκτυο.

[3] Οι διαθέσιμες λειτουργίες μπορεί να διαφέρουν ανάλογα με την αγορά και το μοντέλο του αυτοκινήτου.

## 14.2.5. Σύνδεση της εφαρμογής Volvo Cars\* στο αυτοκίνητο

Για να μπορέσετε να χρησιμοποιήσετε τις υπηρεσίες στην εφαρμογή Volvo Cars, η εφαρμογή πρέπει πρώτα να συνδεθεί με το αυτοκίνητο.

Όταν ένας βασικός χρήστης (διαχειριστής) έχει συνδέσει την εφαρμογή του/της με το αυτοκίνητο, μπορούν να προστεθούν και άλλοι χρήστες του αυτοκινήτου.

### Συνδέστε την εφαρμογή Volvo Cars στο αυτοκίνητο

Βεβαιωθείτε ότι το αυτοκίνητό σας βρίσκεται σε σημείο με δυνατό σήμα κινητής τηλεφωνίας και ότι η κινητή σας συσκευή διαθέτει σύνδεση στο διαδίκτυο.

Βεβαιωθείτε ότι έχετε το προσωπικό σας Volvo ID, τον αριθμό πλαισίου οχήματος (VIN). Μπορείτε να δημιουργήσετε ένα Volvo ID όταν συνδεθείτε στην εφαρμογή Volvo Cars, και μπορείτε να βρείτε τον αριθμό πλαισίου οχήματος (VIN) στο παρμπρίζ ή στην κεντρική οθόνη, για παράδειγμα.



Αν είστε ο βασικός χρήστης (διαχειριστής), πρέπει να παίρνετε μαζί σας όλα τα κλειδιά του αυτοκινήτου. Στους υπόλοιπους χρήστες αρκεί ένα από τα κλειδιά του αυτοκινήτου. Ο πρώτος χρήστης που θα συνδέσει την εφαρμογή του/της με το αυτοκίνητο πρέπει να συνδεθεί στο προφίλ Κατόχου και να έχει μαζί του όλα τα κλειδιά του αυτοκινήτου.

**1** Καθίστε μέσα στο αυτοκίνητο.

**2** Συνδεθείτε στην εφαρμογή Volvo Cars με το προσωπικό σας Volvo ID και ακολουθήστε τις οδηγίες στην εφαρμογή. Αν έχετε ήδη συνδέσει ένα αυτοκίνητο στην εφαρμογή και θέλετε να προσθέσετε ένα άλλο, επιλέξτε  **Συνδεδεμένα**. Το περιεχόμενο του παρόντος εγχειριδίου αντιπροσωπεύει την κατάσταση του εγχειριδίου χρήσης κατά τη στιγμή της εκτύπωσης και ενδέχεται να μην είναι απόλυτα έγκυρο σε μελλοντικές περιπτώσεις. Για περισσότερες πληροφορίες, ανατρέξτε στην πρώτη σελίδα για να δείτε ολόκληρη τη δήλωση αποποίησης ευθύνης.

 Σημείωση

Συνιστάται κάθε χρήστης να δημιουργήσει ένα προσωπικό Volvo ID, ώστε να απολαμβάνει μια πιο εξατομικευμένη εμπειρία και υποστήριξη.

- 3 Βεβαιωθείτε ότι η κοινή χρήση δεδομένων για την εφαρμογή Volvo Cars είναι ενεργοποιημένη. Στην κεντρική οθόνη, πατήστε στο , επιλέξτε **Απόρρητο, Ρυθμίσεις απορρήτου Volvo** και στη συνέχεια **Εφαρμογή Volvo Cars**.
- 4 Μεταβείτε στο , επιλέξτε **Προφίλ** και στη συνέχεια **Συσκευές με την εφαρμογή Volvo Cars** για να αποκτήσετε πρόσβαση στο μενού για τη σύνδεση της εφαρμογής στο αυτοκίνητο.
- 5 Ακολουθήστε τις οδηγίες στην κεντρική οθόνη και την εφαρμογή Volvo Cars.

## Διαφορά ανάμεσα στον διαχειριστή και τον μη-διαχειριστή στην εφαρμογή Volvo Cars

Το προφίλ **Κάτοχος** του αυτοκινήτου πρέπει να συνδεθεί με την εφαρμογή, για να μπορέσει να συνδεθεί κάποιο άλλο προφίλ. Για να εκχωρηθεί σε κάποιον ο ρόλος του διαχειριστή, όλα τα κλειδιά του αυτοκινήτου πρέπει να βρίσκονται μέσα στο αυτοκίνητο κατά τη σύνδεση της εφαρμογής.

Ο χρήστης με ρόλο διαχειριστή στην εφαρμογή μπορεί

- να δει ποια κινητά τηλέφωνα ή άλλες συσκευές έχουν συνδεθεί με το αυτοκίνητο
- να καταργήσει το δικό του συνδεδεμένο κινητό τηλέφωνο/άλλες συσκευές από το αυτοκίνητο.

Ο χρήστης που δεν είναι διαχειριστής στην εφαρμογή μπορεί

- να δει ότι το δικό του κινητό τηλέφωνο/συσκευή έχει συνδεθεί με το αυτοκίνητο
- να καταργήσει το δικό του τηλέφωνο/συσκευή.

## Εναλλαγή μεταξύ πολλών συνδεδεμένων αυτοκινήτων στην εφαρμογή Volvo Cars

Αν έχετε συνδέσει διάφορα αυτοκίνητα στην εφαρμογή Volvo Cars, μπορείτε να περνάτε εναλλάξ από το ένα στο άλλο ως εξής:

- 1 Μεταβείτε στην καρτέλα .
- 2 Επιλέξτε **Συνδεδεμένα αυτοκίνητα**.
- 3 Μαρκάρετε το αυτοκίνητο που θέλετε και επιλέξτε **Μεταβείτε σε αυτό το αυτοκίνητο**.

## Συμβουλές για τη χρήση της εφαρμογής Volvo Cars

Αν διαπιστώσετε διακοπές στην εφαρμογή Volvo Cars, βεβαιωθείτε ότι το αυτοκίνητο στο οποίο είναι συνδεδεμένη η εφαρμογή βρίσκεται σε υπαίθριο, ανοικτό χώρο με κάλυψη κινητής τηλεφωνίας και η κινητή σας συσκευή έχει καλή σύνδεση στο

Το περιεχόμενο του παρόντος εγχειριδίου αντιπροσωπεύει την κατάσταση του εγχειριδίου χρήσης κατά τη στιγμή της εκτύπωσης και ενδέχεται να μην είναι απόλυτα έγκυρο σε μελλοντικές περιπτώσεις. Για περισσότερες πληροφορίες, ανατρέξτε στην πρώτη σελίδα για να δείτε ολόκληρη τη δήλωση αποποίησης ευθύνης.

διαδίκτυο. Αν οι διακοπές παραμένουν, διαβάστε περισσότερα στην ενότητα Συχνές ερωτήσεις σχετικά με την εφαρμογή Volvo Cars στην ιστοσελίδα [volvocars.com/intl/support](https://www.volvocars.com/intl/support) [<https://www.volvocars.com/intl/support>] ή επικοινωνήστε με την υπηρεσία εξυπηρέτησης πελατών της Volvo.

Αν το αυτοκίνητο είναι μεταχειρισμένο, πρέπει να βεβαιωθείτε ότι η πρόσβαση στην υπηρεσία Volvo Assistance είναι ενεργοποιημένη στο αυτοκίνητο.

\* Προαιρετικός εξοπλισμός/αξεσουάρ.

---

## 14.2.6. Απομακρυσμένη εκκίνηση του αυτοκινήτου με την εφαρμογή Volvo Cars\*

Χρησιμοποιώντας την εφαρμογή Volvo Cars, μπορείτε να θέτετε το αυτοκίνητο σε λειτουργία από απόσταση για θέρμανση ή ψύξη του μέχρι να επιτευχθεί μια ευχάριστη θερμοκρασία. <sup>[1]</sup>

### Τι πρέπει να θυμάστε για την απομακρυσμένη εκκίνηση του αυτοκινήτου

Για να χρησιμοποιηθεί η λειτουργία, πρέπει να πληρούνται οι παρακάτω απαιτήσεις:

- Το αυτοκίνητο είναι κλειδωμένο.
- Δεν υπάρχουν κλειδιά μέσα στο αυτοκίνητο.
- Το καπό του κινητήρα έχει ασφαλίσει.
- Το αυτοκίνητο είναι σταθμευμένο και ο επιλογέας στο κιβώτιο ταχυτήτων βρίσκεται στη θέση στάθμευσης (P).
- Ο κινητήρας δεν βρίσκεται σε λειτουργία.
- Το αυτοκίνητο βρίσκεται υπό επίβλεψη.
- Δεν υπάρχουν άνθρωποι ή ζώα μέσα ή γύρω από το αυτοκίνητο.
- Το αυτοκίνητο δεν είναι σταθμευμένο σε κλειστό χώρο/περιοχή χωρίς επαρκή εξαερισμό.
- Δεν υπάρχει κίνδυνος για οποιονδήποτε βρίσκεται σε άμεση επαφή με το αυτοκίνητο (π.χ. στη διάρκεια εργασιών σέρβις σε συνεργείο ή για παιδιά που παίζουν κοντά στο αυτοκίνητο).
- Διά νόμου, η χρήση της λειτουργίας επιτρέπεται την ώρα που έχει οριστεί.

Το σύστημα θα ελέγξει επίσης τα εξής πριν την εκκίνηση του αυτοκινήτου:



- Η κατάσταση του κινητήρα είναι OK (δεν υπάρχουν κωδικοί σοβαρού σφάλματος).
- Επαρκής στάθμη καυσίμου (περισσότερα από 8 λίτρα (2,11 US gallon)).
- Το καλώδιο φόρτισης δεν είναι συνδεδεμένο.

Θα βρείτε επίσης συστάσεις χρήστη στην εφαρμογή Volvo Cars.

### Απομακρυσμένη εκκίνηση του αυτοκινήτου

Το περιεχόμενο του παρόντος εγχειριδίου αντιπροσωπεύει την κατάσταση του εγχειριδίου χρήσης κατά τη στιγμή της εκτύπωσης και ενδέχεται να μην είναι απόλυτα έγκυρο σε μελλοντικές περιπτώσεις. Για περισσότερες πληροφορίες, ανατρέξτε στην πρώτη σελίδα για να δείτε ολόκληρη τη δήλωση αποποίησης ευθύνης.

Αρχίστε, διασφαλίζοντας ότι το αυτοκίνητο βρίσκεται σε σημείο όπου μπορεί να τεθεί σε λειτουργία σύμφωνα με τις κατά τόπους περιβαλλοντικές διατάξεις και νόμους.

- 1 Μεταβείτε στην καρτέλα  και πατήστε το εικονίδιο .
- 2 Πληκτρολογήστε σε πόσα (1-15) λεπτά πρόκειται να ξεκινήσετε το ταξίδι σας. Επιβεβαιώστε ότι θέλετε να θέσετε σε λειτουργία το αυτοκίνητο και στη συνέχεια ταυτοποιήστε τον εαυτό σας χρησιμοποιώντας τη μέθοδο που έχετε επιλέξει για το ξεκλείδωμα του τηλεφώνου, π.χ. με κωδικό PIN, κωδικό πρόσβασης, μοτίβο, TouchID ή FaceID.

#### Σημείωση

Για λόγους ασφαλείας, η οδήγηση του αυτοκινήτου δεν είναι εφικτή αν έχετε θέσει το αυτοκίνητο σε λειτουργία από απόσταση μέσω της εφαρμογής Volvo Cars. Η λειτουργία θα είναι ενεργή μέχρι να πατήσετε το πεντάλ φρένων και γυρίσετε τον διακόπτη ανάφλεξης.

Μπορείτε να εκκινήσετε τη λειτουργία στην εφαρμογή Volvo Cars δύο φορές διαδοχικά, στη συνέχεια το αυτοκίνητο πρέπει να τεθεί σε λειτουργία με το κλειδί για να μπορέσετε να ενεργοποιήσετε ξανά τη λειτουργία μέσω της εφαρμογής.

Αν η θερμοκρασία είναι χαμηλή όταν το αυτοκίνητο ξεκινά από απόσταση, λειτουργίες όπως η θέρμανση καθισμάτων, οι θερμαινόμενοι εσωτερικοί καθρέπτες και το πίσω παράθυρο ενεργοποιούνται αυτόματα επίσης.

## Απομακρυσμένη εκκίνηση του συστήματος κλιματισμού

Είναι επίσης δυνατή η απομακρυσμένη εκκίνηση του συστήματος κλιματισμού χωρίς εκκίνηση του αυτοκινήτου.<sup>[2]</sup> Διαβάστε για την απομακρυσμένη εκκίνηση του συστήματος κλιματισμού σε μια ξεχωριστή ενότητα.

\* Προαιρετικός εξοπλισμός/αξεσουάρ.

<sup>[1]</sup> Ισχύει σε ορισμένες αγορές.

<sup>[2]</sup> Ισχύει για plug-in hybrid και αυτοκίνητα εξοπλισμένα με θερμαντήρα καυσίμου.

## 14.2.7. Λειτουργία κλειδώματος στην εφαρμογή Volvo Cars\*

Η εφαρμογή Volvo Cars δείχνει την τρέχουσα κατάσταση κλειδώματος, ενώ μπορείτε τόσο να κλειδώσετε όσο και να ξεκλειδώσετε το αυτοκίνητο από απόσταση.

Μπορείτε να βρείτε τη λειτουργία κλειδώματος στην καρτέλα .

#### Σημείωση

Αν η κατάσταση κλειδώματος που εμφανίζεται είναι λανθασμένη, ανοίξτε τη λειτουργία κλειδώματος από την καρτέλα  και περιμένετε 15-20 δευτερόλεπτα.

\* Προαιρετικός εξοπλισμός/αξεσουάρ.  
Το περιεχόμενο του παρόντος εγχειριδίου αντιπροσωπεύει την κατάσταση του εγχειριδίου χρήσης κατά τη στιγμή της εκτύπωσης και ενδέχεται να μην είναι απόλυτα έγκυρο σε μελλοντικές περιπτώσεις. Για περισσότερες πληροφορίες, ανατρέξτε στην πρώτη σελίδα για να δείτε ολόκληρη τη δήλωση αποποίησης ευθύνης.

---

## 14.2.8. Συντομεύσεις της εφαρμογής Volvo Cars\*

Μπορείτε να δημιουργήσετε συντομεύσεις λειτουργιών που παρέχει η εφαρμογή Volvo Cars.

### 3D Touch

Χρησιμοποιώντας το 3D Touch, έχετε πρόσβαση σε συντομεύσεις για ορισμένες λειτουργίες στην εφαρμογή Volvo Cars<sup>[1]</sup>.

Πατήστε σταθερά στο εικονίδιο της εφαρμογής στο τηλέφωνό σας για να αποκτήσετε πρόσβαση, μεταξύ άλλων, σε συντομεύσεις για τις παρακάτω λειτουργίες: Έναρξη λειτουργίας συστήματος κλιματισμού και Ξεκλείδωμα θυρών.

### Διαμοίραση διευθύνσεων στην εφαρμογή Volvo Cars

Ορισμένες εφαρμογές τρίτων διευκολύνουν τη διαμοίραση διευθύνσεων στην εφαρμογή Volvo Cars<sup>[2]</sup>.

\* Προαιρετικός εξοπλισμός/αξεσουάρ.

<sup>[1]</sup> Ισχύει για συγκεκριμένα μοντέλα iPhone. Ανατρέξτε στον δικτυακό τόπο του κατασκευαστή για περισσότερες πληροφορίες.

<sup>[2]</sup> Διαφέρει ανάλογα με το μοντέλο του τηλεφώνου και την έκδοση του λειτουργικού συστήματος.

---

## 14.2.9. Λειτουργίες μπαταρίας και φόρτισης στην εφαρμογή Volvo Cars\*

Η εφαρμογή Volvo Cars εμφανίζει την τρέχουσα στάθμη της μπαταρίας και μια εκτίμηση της απόστασης που μπορεί να διανύσει το αυτοκίνητο με το τρέχον επίπεδο φόρτισης. Υπάρχει επίσης η δυνατότητα να προγραμματίζετε πότε φορτίζεται το αυτοκίνητο, ρυθμίζοντας την ώρα έναρξης και την ώρα τερματισμού, οι οποίες στη συνέχεια επαναλαμβάνονται κάθε 24 ώρες.

Μπορείτε να δείτε τις λειτουργίες μπαταρίας και φόρτισης πατώντας στο εικονίδιο του κεραυνού στην καρτέλα .

### Ειδοποιήσεις ώθησης (push)



Έχετε επίσης την επιλογή να λαμβάνετε ειδοποιήσεις push στο τηλέφωνό σας αν δημιουργηθεί κάποιο πρόβλημα και διακοπεί η φόρτιση. Μπορείτε να ρυθμίσετε ποιες ειδοποιήσεις θέλετε να λαμβάνετε, από τις ρυθμίσεις ειδοποιήσεων που είναι διαθέσιμες στην καρτέλα .

\* Προαιρετικός εξοπλισμός/αξεσουάρ.

## 14.2.10. Απομακρυσμένη έναρξη λειτουργίας του συστήματος κλιματισμού μέσω της εφαρμογής Volvo Cars\*

Μπορείτε να θέσετε σε λειτουργία το σύστημα κλιματισμού αμέσως ή να ρυθμίσετε την ώρα που θα χρησιμοποιηθεί το αυτοκίνητο.<sup>[1]</sup> Στη δεύτερη περίπτωση, το σύστημα κλιματισμού ενεργοποιείται αυτόματα, για να ρυθμίσει τη θερμοκρασία του χώρου επιβατών πριν αρχίσετε να οδηγείτε.

### Άμεση έναρξη λειτουργίας του συστήματος κλιματισμού

- 1 Μεταβείτε στην καρτέλα  και πατήστε το .
  - 2 Πατήστε το κουμπί **Start**.
- Το σύστημα κλιματισμού ενεργοποιείται και παραμένει σε λειτουργία επί 30 λεπτά.

Αν το αυτοκίνητο δεν συνδέεται στην ηλεκτρική τροφοδοσία, υπάρχει επίσης η δυνατότητα απομακρυσμένης εκκίνησης του αυτοκινήτου προκειμένου να επιτευχθεί γρηγορότερα η θερμοκρασία άνεσης.<sup>[2]</sup> Διαβάστε για την απομακρυσμένη εκκίνηση του αυτοκινήτου σε ξεχωριστή ενότητα.

### Ρύθμιση του χρονοδιακόπτη για το σύστημα κλιματισμού

Μπορείτε να ρυθμίσετε έναν χρονοδιακόπτη έτσι, ώστε το σύστημα κλιματισμού να τίθεται αυτόματα σε λειτουργία για να θερμανθεί ο χώρος επιβατών πριν από την αναχώρησή σας. Έχετε τη δυνατότητα να ορίσετε έως και 8 διαφορετικούς χρονοδιακόπτες. Κάθε χρονοδιακόπτης μπορεί να οριστεί επιλέγοντας την ώρα και την ημέρα της εβδομάδας, καθώς και αν η ρύθμιση θα πρέπει να επαναλαμβάνεται σε εβδομαδιαία βάση.

Ρυθμίστε τους χρονοδιακόπτες από το  στην καρτέλα .

### Άλλες ρυθμίσεις κλιματισμού

Η θέρμανση του καθίσματος οδηγού, του καθίσματος συνοδηγού και του τιμονιού<sup>[3]</sup> ενεργοποιούνται αυτόματα σε χαμηλές θερμοκρασίες.

\* Προαιρετικός εξοπλισμός/αξεσουάρ.

<sup>[1]</sup> Ισχύει σε ορισμένες αγορές.

<sup>[2]</sup> Ισχύει για αυτοκίνητα με θερμαντήρα καυσίμου.



<sup>[3]</sup> Ισχύει για αυτοκίνητα με θερμαινόμενο τιμόνι.

---

## 14.2.11. Απομακρυσμένη εκκίνηση του καθαρισμού αέρα με την εφαρμογή Volvo Cars\*

Το περιεχόμενο του παρόντος εγχειριδίου αντιπροσωπεύει την κατάσταση του εγχειριδίου χρήσης κατά τη στιγμή της εκτύπωσης και ενδέχεται να μην είναι απόλυτα έγκυρο σε μελλοντικές περιπτώσεις. Για περισσότερες πληροφορίες, ανατρέξτε στην πρώτη σελίδα για να δείτε ολόκληρη τη δήλωση αποποίησης ευθύνης.

Χρησιμοποιώντας την εφαρμογή Volvo Cars μπορείτε να κάνετε απομακρυσμένη εκκίνηση του καθαρισμού αέρα του αυτοκινήτου\* προκειμένου να βελτιώσετε την ποιότητα του αέρα πριν την αναχώρηση.

- 1 Μεταβείτε στην καρτέλα  και πατήστε το  (καθαρισμός αέρα).
- 2 Πατήστε το κουμπί **Start**.

\* Προαιρετικός εξοπλισμός/αξεσουάρ.

---

## 14.2.12. Χρήση της εφαρμογής Volvo Cars\* με Apple Watch

Μπορείτε να χρησιμοποιήσετε ένα Apple Watch για να αποκτήσετε πρόσβαση σε ορισμένες από τις λειτουργίες της εφαρμογής Volvo Cars, π.χ. έναρξη/διακοπή λειτουργίας του κλιματισμού στάθμευσης και κλείδωμα/ξεκλείδωμα του αυτοκινήτου.

Αν η εφαρμογή Volvo Cars είναι εγκατεστημένη σε ένα τηλέφωνο και συνδεδεμένη στο αυτοκίνητο, οι λειτουργίες της εφαρμογής θα είναι διαθέσιμες αυτόματα στο Apple Watch που είναι συζευγμένο με το τηλέφωνό σας.

Λειτουργίες που μπορούν να ελεγχθούν από το Apple Watch <sup>[1]</sup>:

- Σύστημα κλιματισμού κατά τη στάθμευση (έναρξη/διακοπή λειτουργίας).
- Απομακρυσμένη εκκίνηση του αυτοκινήτου (έναρξη/διακοπή λειτουργίας).
- Πόρτες (κλείδωμα/ξεκλείδωμα).
- Εντοπισμός του αυτοκινήτου, ενεργοποιώντας την κόρνα ή/και ανάβοντας τα φλας του αυτοκινήτου επί μερικά δευτερόλεπτα.
- Εμφάνιση της εκτιμώμενης αυτονομίας.
- Δείτε τη θέση του αυτοκινήτου στον χάρτη.

### Σύζευξη του Apple Watch με το τηλέφωνό σας

Για οδηγίες σχετικά με τη σύζευξη ενός Apple Watch με το τηλέφωνό σας, καθώς και για τις σχετικές τεχνικές απαιτήσεις, ανατρέξτε στην ιστοσελίδα της Apple.

### Τεχνικές απαιτήσεις

Τεχνικές απαιτήσεις για το αντίστοιχο λειτουργικό σύστημα και πληροφορίες για τη συμβατότητα των διαφορετικών μοντέλων των κινητών μπορείτε να βρείτε στη σελίδα πληροφοριών στο σχετικό app store.

\* Προαιρετικός εξοπλισμός/αξεσουάρ.

<sup>[1]</sup> Οι διαθέσιμες λειτουργίες μπορεί να διαφέρουν με την πάροδο του χρόνου.

---

## 14.2.13. Αποσύνδεση της εφαρμογής Volvo Cars\* από το αυτοκίνητο

Πριν από την απεγκατάσταση της εφαρμογής Volvo Cars, πρέπει να βεβαιωθείτε ότι η εφαρμογή έχει αποσυνδεθεί από το αυτοκίνητο και ότι η κυριότητα του αυτοκινήτου σας έχει τερματιστεί με τον ενδεδειγμένο τρόπο στην εφαρμογή. Αν η εφαρμογή Volvo Cars διαγραφεί απλώς, ενδέχεται να προκύψουν προβλήματα κατά τη σύνδεση με το αυτοκίνητο στο μέλλον.

### Τερματισμός κυριότητας στην εφαρμογή Volvo Cars

Αν πουλήσετε το αυτοκίνητό σας, η κυριότητα του αυτοκινήτου και η σύνδεση ανάμεσα στην εφαρμογή Volvo Cars και το αυτοκίνητο πρέπει να τερματιστούν μέσω του λογαριασμού του διαχειριστή στην εφαρμογή. Αν δεν έχετε πρόσβαση στην εφαρμογή, απευθυνθείτε στον εξουσιοδοτημένο διανομέα Volvo της περιοχής σας και εξηγήστε ότι θέλετε να πουλήσετε το αυτοκίνητό σας.

Για να τερματίσετε την κυριότητα και να καταργήσετε τη σύνδεση:

- 1 Μεταβείτε στην επιλογή **Συνδεδεμένα αυτοκίνητα** στην καρτέλα .
- 2 Επιλέξτε το σχετικό αυτοκίνητο.
- 3 Πατήστε στην επιλογή **Δεν κατέχω πλέον αυτό το Volvo** και ακολουθήστε τις οδηγίες στην εφαρμογή.
  - Το ιστορικό του χρήστη και άλλοι λογαριασμοί χρήστη θα διαγραφούν μόλις τερματίσετε την κατοχή σας. Επιπλέον, εκτελείται αυτόματα επαναφορά εργοστασιακών ρυθμίσεων στο αυτοκίνητο έτσι, ώστε τα προφίλ, τα δεδομένα χρήστη, τα συνδεδεμένα κλειδιά και οι προσωπικές ρυθμίσεις κ.λπ., να καταργηθούν.

Το Volvo ID είναι προσωπικό και για τον λόγο αυτό δεν χρειάζεται να αλλάξει ή να διαγραφεί αν το αυτοκίνητο πωληθεί.

Απευθυνθείτε στον επίσημο διανομέα Volvo της περιοχής σας, αν θέλετε τα προσωπικά σας στοιχεία επικοινωνίας να διαγραφούν από το σύστημα του επίσημου διανομέα.

### Αποσύνδεση του συνδεδεμένου τηλεφώνου από το αυτοκίνητο

Μπορείτε να αποσυνδέσετε ένα τηλέφωνο από το αυτοκίνητο είτε από την εφαρμογή Volvo Cars είτε από την κεντρική οθόνη του αυτοκινήτου. Οι χρήστες με δικαιώματα διαχειριστή μπορούν να δουν και να αποσυνδέσουν όλα τα τηλέφωνα που είναι συνδεδεμένα στο αυτοκίνητο. Οι υπόλοιποι χρήστες μπορούν να δουν και να αποσυνδέσουν μόνο το δικό τους τηλέφωνο.



- 1 Μεταβείτε στην επιλογή **Συνδεδεμένα αυτοκίνητα** στην καρτέλα .
- 2 Επιλέξτε το σχετικό αυτοκίνητο.
- 3 Πατήστε **Αποσύνδεση** δίπλα στη μονάδα που θέλετε να αποσυνδέσετε και ακολουθήστε τις οδηγίες της εφαρμογής.

#### Από την κεντρική οθόνη

- 1 Μεταβείτε στο μενού .
- 2 Επιλέξτε **Προφίλ**.
- 3 Επιλέξτε **Συσκευές με την εφαρμογή Volvo Cars**.
- 4 Πατήστε στο τηλέφωνο που θέλετε να αποσυνδέσετε και επιλέξτε **Κατάργηση σύζευξης αυτού του τηλεφώνου**.

\* Προαιρετικός εξοπλισμός/αξεσουάρ.

---

## 14.2.14. Αλλαγή ιδιοκτησίας όταν η εφαρμογή Volvo Cars\* είναι συνδεδεμένη με το αυτοκίνητο

Σε περίπτωση αλλαγής κατόχου του αυτοκινήτου, υπάρχουν κάποια βήματα που είναι απαραίτητα για να αποσυνδεθεί ο προηγούμενος κάτοχος και να δοθεί στον νέο κάτοχο η δυνατότητα να συνδέσει την εφαρμογή Volvo Cars στο αυτοκίνητο.

### Πώληση του αυτοκινήτου

Ο προηγούμενος κάτοχος πρέπει να καταργήσει τη σύνδεση ανάμεσα στο αυτοκίνητο και την εφαρμογή Volvo Cars. Όταν λάξει ο κάτοχος του αυτοκινήτου, εκτελείται αυτόματα επαναφορά εργοστασιακών ρυθμίσεων στο αυτοκίνητο έτσι, ώστε τα προφίλ, τα δεδομένα χρήστη, τα συνδεδεμένα κλειδιά και οι προσωπικές ρυθμίσεις κ.λπ., να καταργηθούν.

### Αγορά αυτοκινήτου

Ο νέος κάτοχος πρέπει να συνδέσει την εφαρμογή Volvo Cars στο αυτοκίνητο.

### Αλλαγή κατόχου κατά την αλλαγή χώρας

Σε περίπτωση αγοράς και εισαγωγής αυτοκινήτου σε άλλη χώρα απαιτούνται περαιτέρω ενέργειες. Απευθυνθείτε σε έναν επίσημο διανομέα για πληροφορίες.

Το περιεχόμενο του παρόντος εγχειριδίου αντιπροσωπεύει την κατάσταση του εγχειριδίου χρήσης κατά τη στιγμή της εκτύπωσης και ενδέχεται να μην είναι απόλυτα έγκυρο σε μελλοντικές περιπτώσεις. Για περισσότερες πληροφορίες, ανατρέξτε στην πρώτη σελίδα για να δείτε ολόκληρη τη δήλωση αποποίησης ευθύνης.

\* Προαιρετικός εξοπλισμός/αξεσουάρ.

---

## 15. eCall

---

### 15.1. eCall

Το αυτοκίνητο μπορεί να ανιχνεύσει ότι σημειώθηκε ατύχημα και να επικοινωνήσει αυτόματα με το τηλεφωνικό κέντρο έκτακτης ανάγκης.<sup>[1]</sup>

Στα αυτοκίνητα χωρίς πρόσβαση στην υπηρεσία Volvo Assistance\*, υπάρχει μια ευρωπαϊκή οδηγία, Pan-European eCall, σύμφωνα με την οποία παρέχεται πρόσβαση σε ένα σύστημα αυτόματης ειδοποίησης σύγκρουσης και βοήθεια ταχείας απόκρισης σε περιπτώσεις έκτακτης ανάγκης.

<sup>[1]</sup> Ισχύει σε ορισμένες αγορές.

\* Προαιρετικός εξοπλισμός/αξεσουάρ.

---

### 15.2. Βοήθεια έκτακτης ανάγκης με το eCall

Πατήστε το κουμπί SOS για να επικοινωνήσετε με το τηλεφωνικό κέντρο έκτακτης ανάγκης σε περίπτωση έκτακτης ανάγκης.<sup>[1]</sup>

Για να καλέσετε βοήθεια σε περίπτωση αδιαθεσίας ή εξωτερικών απειλών στο αυτοκίνητο ή τους επιβάτες, μπορείτε να ειδοποιήσετε το τηλεφωνικό κέντρο έκτακτης ανάγκης χειροκίνητα, πατώντας το κουμπί SOS τουλάχιστον επί 2 δευτερόλεπτα. Το τηλεφωνικό κέντρο έκτακτης ανάγκης ειδοποιείται, ενημερώνεται για τη θέση του αυτοκινήτου<sup>[1]</sup>, κ.λπ., και επιχειρεί να επικοινωνήσει προφορικά με τον οδηγό για να συμφωνηθεί η απαραίτητη βοήθεια.

#### Σημείωση

Το κουμπί SOS έχει σχεδιαστεί για χρήση μόνο σε περιπτώσεις ατυχήματος, αδιαθεσίας ή εξωτερικής απειλής για το αυτοκίνητο και τους επιβαίνοντες. Το κουμπί  πρέπει να χρησιμοποιείται σε περίπτωση προβλημάτων με το αυτοκίνητο.

<sup>[1]</sup> Ισχύει σε ορισμένες αγορές.

---

### 15.3. Αυτόματη ειδοποίηση σύγκρουσης με το eCall

Σε περίπτωση σύγκρουσης, το αυτοκίνητο αναφέρει το συμβάν αυτόματα στο τηλεφωνικό κέντρο έκτακτης ανάγκης, το οποίο μπορεί να αποστείλει βοήθεια έκτακτης ανάγκης.<sup>[1]</sup>

Το περιεχόμενο του παρόντος εγχειριδίου αντιπροσωπεύει την κατάσταση του εγχειριδίου χρήσης κατά τη στιγμή της εκτύπωσης και ενδέχεται να μην είναι απόλυτα έγκυρο σε μελλοντικές περιπτώσεις. Για περισσότερες πληροφορίες, ανατρέξτε στην πρώτη σελίδα για να δείτε ολόκληρη τη δήλωση αποποίησης ευθύνης.

Όταν το σύστημα ασφάλειας του αυτοκινήτου ενεργοποιηθεί, π.χ. σε περίπτωση ατυχήματος σφοδρότητας ικανής να ενεργοποιήσει εντατères ζωνών ασφαλείας ή αερόσακους, αποστέλλεται αυτόματα ένα σήμα στο τηλεφωνικό κέντρο έκτακτης ανάγκης.

1. Αποστέλλεται αυτόματα ένα μήνυμα, που περιλαμβάνει τη θέση του αυτοκινήτου <sup>[1]</sup>, κ.λπ., από το αυτοκίνητο στο τηλεφωνικό κέντρο έκτακτης ανάγκης.
2. Το τηλεφωνικό κέντρο έκτακτης ανάγκης επικοινωνεί προφορικά με τον οδηγό του αυτοκινήτου και προσπαθεί να αξιολογήσει τη σφοδρότητα της σύγκρουσης και την ανάγκη για βοήθεια.
3. Το τηλεφωνικό κέντρο έκτακτης ανάγκης αποστέλλει την απαραίτητη βοήθεια (περιπολικό, ασθενοφόρο, οδική βοήθεια, κ.λπ.).

Αν η προφορική επικοινωνία δεν είναι εφικτή, το τηλεφωνικό κέντρο έκτακτης ανάγκης γνωρίζει τη θέση του αυτοκινήτου και μπορεί να βοηθήσει με τις κατάλληλες ενέργειες.

<sup>[1]</sup> Ισχύει σε ορισμένες αγορές.

---

## 15.4. Οδική βοήθεια

Καλέστε βοήθεια αν αντιμετωπίζετε προβλήματα με το αυτοκίνητο, πατώντας το κουμπί  στην οροφή του αυτοκινήτου. <sup>[1]</sup>

Πατήστε το κουμπί  στην οροφή του αυτοκινήτου επί 2 δευτερόλεπτα τουλάχιστον, αν, για παράδειγμα, κλατάρει κάποιο ελαστικό, μείνετε από καύσιμο ή αποφορτιστεί η μπαταρία σας. Επικοινωνείτε προφορικά με μια εταιρεία οδικής βοήθειας που μπορεί να αποστείλει βοήθεια στο αυτοκίνητο.

<sup>[1]</sup> Ισχύει σε ορισμένες αγορές.

## 16. Πλοήγηση

---

### 16.1. Εισαγωγή προορισμού

---

#### 16.1.1. Έξυπνη κατανομή ενέργειας μέσω πλοήγησης

Φροντίστε η ηλεκτρική ενέργεια να κατανεμηθεί με όσο το δυνατόν μεγαλύτερη οικονομία σε όλη τη διανυθείσα απόσταση μέσω Google Maps.



Στη θέση οδήγησης **Hybrid**, το αυτοκίνητο παίρνει κίνηση τόσο από ηλεκτρομοτέρ όσο και από τον κινητήρα εσωτερικής καύσης. Αν επιλεγεί ένας προορισμός στο Google Maps, το αυτοκίνητο υπολογίζει πόσο θα κατανεμηθεί η ηλεκτρική ενέργεια με όσο το δυνατόν μεγαλύτερη οικονομία σε όλη τη διανυθείσα απόσταση. Για παράδειγμα, συνυπολογίζονται τα όρια ταχύτητας, η κυκλοφοριακή κίνηση και οι υψομετρικές διαφορές

#### Χρήση της έξυπνης κατανομής ενέργειας

Επιλέξτε έναν προορισμό στο Google Maps και βεβαιωθείτε ότι πληρούνται τα παρακάτω κριτήρια:

- Είναι επιλεγμένο το πρόγραμμα οδήγησης **Hybrid**.
- Η **Χρήση μπαταρίας** έχει ρυθμιστεί στο **Αυτόματα** στις ρυθμίσεις για την **Οδήγηση** στην κεντρική οθόνη.

## 16.2. Ενημέρωση χαρτών

---

### 16.2.1. Λήψη (download) χαρτών

Τα δεδομένα χάρτη αποθηκεύονται αυτόματα για διασφαλιστεί η πρόσβαση στους χάρτες στο Google Maps ακόμη κι όταν το αυτοκίνητο δεν έχει καλή σύνδεση ή όταν δεν είναι online.

Η εφαρμογή Maps κατεβάζει (download) αυτόματα χάρτες με βάση την τρέχουσα θέση και τις συνήθεις διαδρομές του αυτοκινήτου. Αυτοί οι χάρτες μπορούν να χρησιμοποιηθούν όταν το αυτοκίνητο δεν είναι συνδεδεμένο στο διαδίκτυο ώστε:

- να παρέχουν χαρτογραφικό υλικό στις λειτουργίες ασφάλειας και πλοήγησης του αυτοκινήτου
- να παρέχουν πρόσβαση στην εφαρμογή Maps σε περιοχές με περιορισμένη ή καθόλου συνδεσιμότητα στο διαδίκτυο.

Μπορείτε επίσης να επιλέξετε μια περιοχή χαρτών χειροκίνητα και να την κατεβάσετε (download).

Το περιεχόμενο του παρόντος εγχειριδίου αντιπροσωπεύει την κατάσταση του εγχειριδίου χρήσης κατά τη στιγμή της εκτύπωσης και ενδέχεται να μην είναι απόλυτα έγκυρο σε μελλοντικές περιπτώσεις. Για περισσότερες πληροφορίες, ανατρέξτε στην πρώτη σελίδα για να δείτε ολόκληρη τη δήλωση αποποίησης ευθύνης.

### Σημείωση

Οι οδηγίες παραπάνω αποτελούν γενική περιγραφή και αφορούν σε τρίτους προμηθευτές. Η διαθεσιμότητα, η διαδικασία και οι λειτουργίες μπορεί να αλλάξουν ή να διαφέρουν.

## 16.3. Google Maps

Η εφαρμογή Google Maps περιλαμβάνει χάρτες και παρέχει πρόσβαση π.χ. σε πληροφορίες οδικής κυκλοφορίας, οδηγίες και πληροφορίες τοποθεσίας κατάλληλων σταθμών φόρτισης.



Μπορείτε να χρησιμοποιήσετε την εφαρμογή Maps ανεξάρτητα αν το αυτοκίνητο είναι συνδεδεμένο στο διαδίκτυο, ωστόσο όταν είστε συνδεδεμένοι, οι διαθέσιμες υπηρεσίες είναι περισσότερες.

### Ίδιες πληροφορίες στο αυτοκίνητο με τις άλλες συσκευές

Συνδέοντας τον ενεργό λογαριασμό σας στο Google με το ενεργό προφίλ χρήστη, οι υπηρεσίες που απευθύνονται σε εσάς εξατομικεύονται σε μεγαλύτερο βαθμό. Εμφανίζονται οι προορισμοί που έχουν οριστεί σε άλλες συσκευές, όπως Οικία, Εργασία, Αγαπημένα και οι τελευταίες αναζητήσεις. Αν αλλάξει κάτι σε μια συσκευή, αλλάζει επίσης και στην εφαρμογή Maps, με την προϋπόθεση ότι η συσκευή και το αυτοκίνητο είναι συνδεδεμένα στον ίδιο λογαριασμό Google.

### Φωνητική αναγνώριση

Μπορείτε επίσης να χειρίζεστε την εφαρμογή Maps φωνητικά μέσω του Βοηθού Google<sup>[1]</sup>.

### Σημείωση

Οι οδηγίες παραπάνω αποτελούν γενική περιγραφή και αφορούν σε τρίτους προμηθευτές. Η διαθεσιμότητα, η διαδικασία και οι λειτουργίες μπορεί να αλλάξουν ή να διαφέρουν.

### Προειδοποίηση

Τηρείτε τα παρακάτω.

- Να έχετε την πλήρη προσοχή σας στραμμένη στον δρόμο και να είστε πλήρως συγκεντρωμένοι στην οδήγηση.
- Τηρείτε τον ισχύοντα κώδικα οδικής κυκλοφορίας και οδηγείτε με ορθή κρίση.
- Λόγω καιρικών συνθηκών ή περιόδων του έτους που επηρεάζουν τις οδικές συνθήκες, ορισμένες συστάσεις μπορεί να είναι λιγότερο αξιόπιστες.

<sup>[1]</sup> Ο Βοηθός Google δεν είναι ακόμη διαθέσιμος σε όλες τις γλώσσες.

## 16.4. Χρήση του Google Maps

Εμφανίζεται η εφαρμογή Maps και μπορείτε να τη χειρίζεστε από την κεντρική οθόνη καθώς και από την οθόνη του οδηγού χρησιμοποιώντας τα χειριστήρια στο τιμόνι. Μπορείτε επίσης να χειρίζεστε την εφαρμογή Maps φωνητικά.

### Άνοιγμα και κλείσιμο της εφαρμογής Maps



Για να ανοίξετε την εφαρμογή Maps, πατήστε σε αυτό το εικονίδιο στην κεντρική οθόνη. Για να κλείσετε την εφαρμογή, πατήστε στο κουμπί αρχικής προβολής.

Στη λειτουργία Open εμφανίζεται ο χάρτης και οι τρέχουσες πληροφορίες οδικής κυκλοφορίας.

### Συντομεύσεις

Το τετραγωνίδιο πλοήγησης έχει συντομεύσεις, κάθε μία από τις οποίες εκκινεί μια αναζήτηση στην εφαρμογή Maps: Ενδεικτικές συντομεύσεις:

- Πρατήριο βενζίνης
- Εστιατόριο

Όταν έχετε εισαγάγει μια διαδρομή στην εφαρμογή Maps, υπάρχει μια πρόσθετη συντόμευση για τον τερματισμό της τρέχουσας καθοδήγησης.

#### Σημείωση

Οι οδηγίες παραπάνω αποτελούν γενική περιγραφή και αφορούν σε τρίτους προμηθευτές. Η διαθεσιμότητα, η διαδικασία και οι λειτουργίες μπορεί να αλλάξουν ή να διαφέρουν.

#### Προειδοποίηση

Τηρείτε τα παρακάτω.

- Να έχετε την πλήρη προσοχή σας στραμμένη στον δρόμο και να είστε πλήρως συγκεντρωμένοι στην οδήγηση.
- Τηρείτε τον ισχύοντα κώδικα οδικής κυκλοφορίας και οδηγείτε με ορθή κρίση.
- Λόγω καιρικών συνθηκών ή περιόδων του έτους που επηρεάζουν τις οδικές συνθήκες, ορισμένες συστάσεις μπορεί να είναι λιγότερο αξιόπιστες.

## 16.5. Ενημέρωση Google Maps

Σας συνιστούμε να φροντίσετε να ενημερώσετε την εφαρμογή Maps στην πιο πρόσφατη έκδοση.

Όταν υπάρχει διαθέσιμη μια νέα έκδοση Maps, μπορείτε να τη βρείτε στο Google Play. Αν υπάρχουν διαφορές στα δικαιώματα πρόσβασης ανάμεσα σε δύο εκδόσεις της εφαρμογής, το σύστημα θα ζητήσει έγκριση από τον χρήστη.

Το περιεχόμενο του παρόντος εγχειριδίου αντιπροσωπεύει την κατάσταση του εγχειριδίου χρήσης κατά τη στιγμή της εκτύπωσης και ενδέχεται να μην είναι απόλυτα έγκυρο σε μελλοντικές περιπτώσεις. Για περισσότερες πληροφορίες, ανατρέξτε στην πρώτη σελίδα για να δείτε ολόκληρη τη δήλωση αποποίησης ευθύνης.

Η πιο πρόσφατη έκδοση διασφαλίζει ότι έχετε τις πιο πρόσφατες ενημερώσεις και λειτουργίες. Για να ενημερώσετε την εφαρμογή Maps, το αυτοκίνητό σας πρέπει να είναι συνδεδεμένο στο διαδίκτυο και να έχετε συνδέσει έναν ενεργό λογαριασμό Google με το προφίλ χρήστη.

Όταν για την εφαρμογή Maps υπάρχει διαθέσιμη ενημέρωση, εμφανίζεται μια ειδοποίηση η οποία σας δίνει την επιλογή να την εγκαταστήσετε.

## 16.6. Ρυθμίσεις στην εφαρμογή Google Maps

Οι περισσότερες από τις ρυθμίσεις για την εφαρμογή Maps γίνονται απευθείας στην εφαρμογή από τις Ρυθμίσεις. Ακολουθεί μια λίστα με ορισμένα παραδείγματα.

### Επίπεδο φωνητικής καθοδήγησης

Ορίστε πόσο λεπτομερής θέλετε να είναι η φωνητική καθοδήγηση, π.χ. αν θέλετε να ακούτε μόνο τις πληροφορίες οδικής κυκλοφορίας και όχι τον επόμενο ελιγμό.

### Εναλλακτική διαδρομή

Επιλέξτε, για να παράδειγμα, καθοδήγηση διαδρομής που δεν περιλαμβάνει δρόμους με διόδια και αυτοκινητοδρόμους.

#### Σημείωση

Οι οδηγίες παραπάνω αποτελούν γενική περιγραφή και αφορούν σε τρίτους προμηθευτές. Η διαθεσιμότητα, η διαδικασία και οι λειτουργίες μπορεί να αλλάξουν ή να διαφέρουν.

### Άλλες ρυθμίσεις

#### Ένταση ήχου για τη φωνητική καθοδήγηση

Περιστρέψτε το κουμπί έντασης ήχου που βρίσκεται κάτω από την κεντρική οθόνη ή στα δεξιά χειριστήρια του τιμονιού. Στην κεντρική οθόνη ανοίγει ένα αναπτυσσόμενο μενού. Ρυθμίστε την ένταση ήχου για τη φωνητική καθοδήγηση.

#### Γλώσσα και μονάδες μέτρησης

Αν θέλετε να χρησιμοποιήσετε άλλες γλώσσες ή μονάδες μέτρησης στην εφαρμογή Maps, μπορείτε να τις αλλάξετε από τις ρυθμίσεις στην προβολή εφαρμογών . Με αυτήν τη ρύθμιση αλλάζει η γλώσσα και οι μονάδες μέτρησης σε όλες τις οθόνες μέσα στο αυτοκίνητο, όχι μόνο στην εφαρμογή Maps.

#### Σημείωση

Η αλλαγή της γλώσσας στην κεντρική οθόνη μπορεί να αποτελεί μη συμμόρφωση ορισμένων πληροφοριών στο εγχειρίδιο κατόχου με τη νομοθεσία ή τους κανονισμούς της εκάστοτε χώρας. Μην επιλέξετε γλώσσα που είναι δυσνόητη, διότι μπορεί έτσι να δυσκολευτείτε να μετακινηθείτε προς τα πίσω στο περιβάλλον λογισμικού στην οθόνη.



## 16.7. Λειτουργίες εξηλεκτρισμένου αυτοκινήτου με Google Maps

Ορισμένες λειτουργίες στην εφαρμογή Maps υπάρχουν μόνο σε εξηλεκτρισμένα αυτοκίνητα. Ορισμένες από αυτές παρατίθενται εδώ, με μια σύντομη περιγραφή.

Οι λειτουργίες που αναφέρονται εδώ είναι απλώς ενδεικτικές. Για τις πιο πρόσφατες πληροφορίες σχετικά με τις διαθέσιμες λειτουργίες και πώς λειτουργούν, επισκεφθείτε την ιστοσελίδα [g.co/mapsincarcar](https://g.co/mapsincarcar) [<https://g.co/mapsincarcar>].

Οι λειτουργίες που αφορούν στο επίπεδο φόρτισης της μπαταρίας βασίζονται στην προηγούμενη χρήση του αυτοκινήτου, όπου οι επιδρώντες παράγοντες είναι, για παράδειγμα, η χρήση ηλεκτρικού εξοπλισμού, η ταχύτητα και το οδηγικό στυλ.

### Φιλτράρισμα των σταθμών φόρτισης

Εξ ορισμού, ο χάρτης εμφανίζει μόνο συμβατούς σταθμούς φόρτισης.

### Στάθμη μπαταρίας κατά την άφιξη

Η εφαρμογή Maps μπορεί να εμφανίσει την εκτιμώμενη στάθμη της μπαταρίας κατά την άφιξη σε έναν προορισμό.

### Εκτιμώμενος ελάχιστος χρόνος φόρτισης

Όταν έχετε προσθέσει σταθμούς φόρτισης ως ενδιάμεσους προορισμούς σε ένα δρομολόγιο, η εφαρμογή Maps εμφανίζει τον εκτιμώμενο ελάχιστο χρόνο φόρτισης στον εκάστοτε σταθμό φόρτισης, προκειμένου να προσδιοριστεί καλύτερα η συνολική διάρκεια του ταξιδιού και η ΕΩΑ<sup>[1]</sup>.

### Προτάσεις για την προσθήκη σταθμών φόρτισης

Η καθοδήγηση αρχίζει όταν υπολογίζεται ότι το αυτοκίνητο δεν θα φτάσει στον τελικό προορισμό του με το τρέχον επίπεδο μπαταρίας, η εφαρμογή Maps θα προτείνει να προσθέσετε σταθμούς φόρτισης στις κατάλληλες τοποθεσίες προκειμένου να φτάσετε στον τελικό προορισμό.

#### Σημείωση

Οι οδηγίες παραπάνω αποτελούν γενική περιγραφή και αφορούν σε τρίτους προμηθευτές. Η διαθεσιμότητα, η διαδικασία και οι λειτουργίες μπορεί να αλλάξουν ή να διαφέρουν.

<sup>[1]</sup> Εκτιμώμενη ώρα άφιξης

## 16.8. Google Maps στην οθόνη του οδηγού

Στην οθόνη του οδηγού μπορεί να εμφανίζεται η καθοδήγηση έως έναν προορισμό με οδηγίες και ένας χάρτης. Ο χάρτης μπορεί να εμφανίζεται, ακόμη κι αν δεν έχει οριστεί προορισμός.

Ανάλογα με την επιλεγμένη λειτουργία προβολής στην οθόνη του οδηγού, ο αριθμός των πληροφοριών στον χάρτη και των πληροφοριών καθοδήγησης διαφέρει. Ενδεικτικές πληροφορίες στην οθόνη του οδηγού:

- Βέλη που δείχνουν τον επόμενο ελιγμό
- Απόσταση μέχρι τον ελιγμό
- Όνομα του επόμενου δρόμου
- Αριθμός δρόμου και αριθμός εξόδου
- Πληροφορίες λωρίδας

Χάρη στα σημεία καθοδήγησης, γνωστά ως Turn-by-Turn, παρέχεται σαφής καθοδήγηση μέσω της οθόνης του οδηγού και ελαχιστοποιείται η ανάγκη του οδηγού να στρέφει τα μάτια του εκτός δρόμου.

---

## 16.9. Προορισμός στην εφαρμογή Google Maps

Υπάρχει η δυνατότητα να εισαγάγετε διάφορους τύπους προορισμών στην εφαρμογή Maps.

Μπορείτε να εισαγάγετε τους διαφορετικούς τύπους προορισμών στο πεδίο αναζήτησης. Εκτός από διευθύνσεις, μπορείτε να εισαγάγετε έναν συγκεκριμένο προορισμό, όπως ένα μουσείο, και να ζητήσετε οδηγίες έως τον προορισμό σας. Μπορείτε επίσης να πραγματοποιήσετε περισσότερες αναζητήσεις, π.χ. για σταθμούς φόρτισης, εστιατόρια και ξενοδοχεία, και στη συνέχεια να επιλέξετε ένα από τα αποτελέσματα της αναζήτησης ως προορισμό και να λάβετε καθοδήγηση μέχρι το συγκεκριμένο σημείο.

Αν έχετε συνδέσει έναν λογαριασμό Google στο αυτοκίνητο, οι προορισμοί όπως Οικία, Εργασία, Αγαπημένα και οι τελευταίες αναζητήσεις που έχετε ορίσει σε άλλες συσκευές μπορούν να εμφανίζονται στην εφαρμογή Maps.

### Σημείωση

Αν η σύνδεση δεν είναι καλή, μπορεί να επηρεαστούν αρνητικά οι λειτουργίες.

---

## 16.10. Online λειτουργίες με Google Maps

Το αυτοκίνητο χρειάζεται σύνδεση στο διαδίκτυο για να λειτουργεί πλήρως η εφαρμογή Maps. Οι λειτουργίες που είναι προσβάσιμες όταν το αυτοκίνητο είναι online παρατίθενται εδώ.

Οι εφαρμογή Maps ενημερώνεται τακτικά με πληροφορίες οδικής κυκλοφορίας και πληροφορίες από χώρους στάθμευσης αυτοκινήτων, σταθμούς φόρτισης και τον συνδεδεμένο λογαριασμό Google.

Οι λειτουργίες που αναφέρονται εδώ είναι απλώς ενδεικτικές. Για τις πιο πρόσφατες πληροφορίες σχετικά με τις διαθέσιμες λειτουργίες και πώς λειτουργούν, επισκεφθείτε την ιστοσελίδα [g.co/mapsincarc](https://g.co/mapsincarc) [<https://g.co/mapsincarc>].

### Πληροφορίες οδικής κυκλοφορίας

Το περιεχόμενο του παρόντος εγχειριδίου αντιπροσωπεύει την κατάσταση του εγχειριδίου χρήσης κατά τη στιγμή της εκτύπωσης και ενδέχεται να μην είναι απόλυτα έγκυρο σε μελλοντικές περιπτώσεις. Για περισσότερες πληροφορίες, ανατρέξτε στην πρώτη σελίδα για να δείτε ολόκληρη τη δήλωση αποποίησης ευθύνης.

Αν η κυκλοφορία διεξάγεται αργά, εμφανίζονται πορτοκαλί ή κόκκινες γραμμές, ανάλογα πόσο αργή είναι η ροή των οχημάτων. Αν η σύνδεση του αυτοκινήτου στο διαδίκτυο διακοπεί, οι έγχρωμες γραμμές σταματούν να εμφανίζονται μετά από μερικά λεπτά καθώς οι πληροφορίες δεν είναι πλέον ενημερωμένες. Οι ενημερωμένες πληροφορίες οδικής κυκλοφορίας εμφανίζονται ξανά, όταν η σύνδεση αποκατασταθεί. Ο χάρτης εμφανίζει επίσης πληροφορίες για διαφορετικούς τύπους εμποδίων, όπως οδικά έργα ή ατυχήματα.

Σε περίπτωση ατυχημάτων ή άλλων εμποδίων καθ' οδόν, και αν υπάρχει άλλη γρηγορότερη διαδρομή, η εφαρμογή Maps θα προτείνει μια εναλλακτική διαδρομή.

## Εναλλακτική διαδρομή

Όταν έχετε εισαγάγει τον προορισμό που θέλετε, προτείνεται μια διαδρομή καθώς και εναλλακτικές διαδρομές. Αυτές οι προτάσεις βασίζονται σε παράγοντες όπως οι ρυθμίσεις συστήματος, οι πληροφορίες οδικής κυκλοφορίας, η εκτιμώμενη απόσταση και ο χρόνος μετακίνησης. Μπορείτε να επιλέξετε μια εναλλακτική διαδρομή από τη λίστα των προτεινόμενων διαδρομών ή κατευθύνοντας το αυτοκίνητο σύμφωνα με την υπόδειξη στην εναλλακτική διαδρομή, λειτουργία γνωστή ως *decide by steering*.

Αν αλλάξετε τη διαδρομή σας ενώ οδηγείτε, το Google Maps σας ανακατευθύνει δυναμικά με βάση τις τρέχουσες κυκλοφοριακές συνθήκες έτσι, ώστε να μπορείτε να αποφύγετε την κυκλοφοριακή συμφόρηση.

### Σημείωση

Οι οδηγίες παραπάνω αποτελούν γενική περιγραφή και αφορούν σε τρίτους προμηθευτές. Η διαθεσιμότητα, η διαδικασία και οι λειτουργίες μπορεί να αλλάξουν ή να διαφέρουν.

## 16.11. Λήψη οδηγιών με την εφαρμογή Google Maps

Εισαγάγετε τον προορισμό σας στο πεδίο αναζήτησης και αφήστε την εφαρμογή Maps να καταρτίσει τις οδηγίες.

- 1 Ανοίξτε την εφαρμογή Maps στην αρχική προβολή ή στην προβολή εφαρμογών .
- 2 Εισαγάγετε μια διεύθυνση ή τοποθεσία στο πεδίο αναζήτησης.
  - > Προτείνεται μια διαδρομή και επισημαίνεται με μπλε χρώμα στον χάρτη. Οι εναλλακτικές διαδρομές επισημαίνονται με γκρι χρώμα. Η επιλογή του δρόμου μπορεί να επηρεαστεί αν, για παράδειγμα, έχετε επιλέξει να αποφεύγονται οι δρόμοι με διόδια και οι αυτοκινητόδρομοι.
- 3 Αν προτιμάτε άλλον δρόμο, πατήστε στο εικονίδιο για επισκόπηση της διαδρομής και επιλέξτε μια εναλλακτική διαδρομή.
- 4 Ξεκινήστε την πλοήγηση.
  - > Αρχίζουν οι οδηγίες στην οθόνη του οδηγού και η φωνητική καθοδήγηση <sup>[1]</sup>.

Μπορείτε επίσης να χειρίζεστε την εφαρμογή Maps μέσω του Βοηθού Google<sup>[2]</sup>.

#### Σημείωση

Οι οδηγίες παραπάνω αποτελούν γενική περιγραφή και αφορούν σε τρίτους προμηθευτές. Η διαθεσιμότητα, η διαδικασία και οι λειτουργίες μπορεί να αλλάξουν ή να διαφέρουν.

Επισκεφθείτε την ιστοσελίδα [g.co/mapsincarcar](https://g.co/mapsincarcar) [https://g.co/mapsincarcar] για περισσότερες πληροφορίες.

#### Προειδοποίηση

Τηρείτε τα παρακάτω.

- Να έχετε την πλήρη προσοχή σας στραμμένη στον δρόμο και να είστε πλήρως συγκεντρωμένοι στην οδήγηση.
- Τηρείτε τον ισχύοντα κώδικα οδικής κυκλοφορίας και οδηγείτε με ορθή κρίση.
- Λόγω καιρικών συνθηκών ή περιόδων του έτους που επηρεάζουν τις οδικές συνθήκες, ορισμένες συστάσεις μπορεί να είναι λιγότερο αξιόπιστες.

#### Προσθήκη ενδιάμεσων προορισμών σε μια υπάρχουσα διαδρομή

- 1 Επιλέξτε μια συντόμευση.
  - 2 Επιλέξτε ενδιάμεσο προορισμό.
- > Η διαδρομή επαναπροσδιορίζεται.

## Πληροφορίες ταξιδιού στο τετραγωνίδιο πλοήγησης

Όταν έχετε εισαγάγει μια διαδρομή στην εφαρμογή Maps, στο τετραγωνίδιο πλοήγησης εμφανίζονται οι παρακάτω πληροφορίες διαδρομής για τον επόμενο ενδιάμεσο προορισμό στο ταξίδι σας:

- Χρόνος ταξιδιού
- Απόσταση έως έναν ενδιάμεσο προορισμό
- Εκτιμώμενη ώρα άφιξης, ΕΩΑ<sup>[3]</sup>
- Το όνομα του επόμενου ενδιάμεσου προορισμού
- Πληροφορίες αποκλειστικά για ηλεκτροκίνητα αυτοκίνητα, π.χ. εκτιμώμενη στάθμη μπαταρίας κατά την άφιξη.

Μπορείτε να τερματίσετε την τρέχουσα καθοδήγηση απευθείας από το τετραγωνίδιο.

Οι πληροφορίες που εμφανίζονται αφορούν τον επόμενο ενδιάμεσο προορισμό. Ο τελικός προορισμός του ταξιδιού θα εμφανιστεί μόνο όταν πλέον δεν υπάρχουν άλλοι ενδιάμεσοι προορισμοί.

<sup>[1]</sup> Μπορείτε να απενεργοποιήσετε τη φωνητική καθοδήγηση στις ρυθμίσεις στην εφαρμογή Maps από την κεντρική οθόνη.

<sup>[2]</sup> Ο Βοηθός Google δεν είναι ακόμη διαθέσιμος σε όλες τις γλώσσες.

[3] Εκτιμώμενη ώρα άφιξης

---

# 17. Ζάντες και ελαστικά

## 17.1. Αλλαγή τροχών

### 17.1.1. Αλλαγή τροχού

Οι αλλαγές τροχών πρέπει πάντοτε να πραγματοποιούνται σωστά. Οδηγίες για την αφαίρεση και τοποθέτηση ενός τροχού και τι είναι σημαντικό να θυμάστε παρατίθενται παρακάτω. Βεβαιωθείτε ότι οι διαστάσεις των ελαστικών είναι εγκεκριμένες για χρήση στο αυτοκίνητο.

#### Προειδοποίηση

- Αν πρέπει να αλλάξετε ελαστικό σε σημείο με διερχόμενη κυκλοφορία οχημάτων, οι επιβάτες πρέπει να σταθούν σε ασφαλές σημείο.
- Χρησιμοποιείτε γρύλο\* σχεδιασμένο για το αυτοκίνητο, όταν αλλάζετε ελαστικά. Χρησιμοποιείτε υποστηρίγματα, για να στερεώσετε το αυτοκίνητο για κάθε άλλη εργασία.
- Ποτέ μην μπαίνετε κάτω από το αυτοκίνητο, όταν είναι ανυψωμένο με γρύλο!
- Οι επιβάτες δεν πρέπει να παραμένουν μέσα στο αυτοκίνητο ενώ αυτό ανυψώνεται με το γρύλο.

#### Σημαντικό

Αν στον εξοπλισμό του αυτοκινήτου συμπεριλαμβάνεται γρύλος\*, έχει σχεδιαστεί μόνο για περιστασιακή, σύντομη χρήση, όπως για την αλλαγή κλαταρισμένου ελαστικού. Μόνο ο γρύλος που παραδίδεται με το συγκεκριμένο αυτοκίνητο πρέπει να χρησιμοποιηθεί για την ανύψωσή του. Αν πρόκειται να ανυψώνετε το αυτοκίνητο με τον γρύλο πιο συχνά, ή για περισσότερη ώρα από ό,τι χρειάζεται για να αλλάξετε λάστιχο, συνιστάται να χρησιμοποιήσετε γρύλο συνεργείου. Σε αυτή την περίπτωση, ακολουθήστε τις οδηγίες χρήσης που συνοδεύουν το γρύλο.

Όταν ο γρύλος δεν χρησιμοποιείται, πρέπει να είναι αποθηκευμένος στον αποθηκευτικό του χώρο κάτω από το δάπεδο του χώρου αποσκευών. Γυρίστε το μανιβέλα του γρύλου προς τα κάτω για να χωρέσει.

## Αφαίρεση τροχού

Διαβάστε όλες τις οδηγίες, πριν να αρχίσετε. Βγάλτε έξω τα απαραίτητα εργαλεία, πριν να ανυψώσετε το αυτοκίνητο με τον γρύλο.

- 1 Ανάψτε τα αλάρμ και τοποθετήστε το προειδοποιητικό τρίγωνο, αν πρόκειται να αλλάξετε το ελαστικό σε σημείο από το οποίο διέρχονται άλλα οχήματα.

- 2 Βεβαιωθείτε ότι το χειρόφρενο είναι ενεργοποιημένο και επιλέξτε τη θέση P.
- 3 Ακινητοποιήστε τους τροχούς, τοποθετώντας τάκους μπροστά και πίσω από τους τροχούς που παραμένουν στο έδαφος. Χρησιμοποιήστε, για παράδειγμα, συμπαγείς ξύλινους τάκους ή μεγάλες πέτρες.
- 4 Βιδώστε τον κρίκο ρυμούλκησης με το μπουλονόκλειδο\* μέχρι την τερματική θέση.

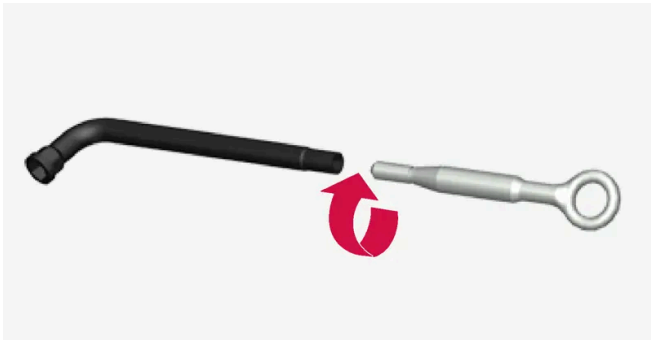

- 5 Αφαιρέστε τα πλαστικά καπάκια από τα μπουλόνια του τροχού χρησιμοποιώντας ένα κατάλληλο εργαλείο ή τραβήξτε έξω το καπάκι του μπουλονιού του τροχού.



- 6 Ενώ το αυτοκίνητο ακουμπά ακόμη στο έδαφος, χρησιμοποιήστε το μπουλονόκλειδο/κρίκο ρυμούλκησης για να ξεβιδώσετε τα μπουλόνια του τροχού κατά 1/2-1 στροφή, πιέζοντας προς τα κάτω (αριστερόστροφα). Αρχίζετε πάντοτε με τα ασφαλιζόμενα μπουλόνια\*.
- 7 Ακολουθήστε τις οδηγίες για την ασφαλή ανύψωση του αυτοκινήτου με τον γρύλο.
- 8 Ανυψώστε το αυτοκίνητο τόσο ψηλά όσο χρειάζεται, για να μπορεί ο τροχός που θα αφαιρεθεί να κινηθεί πιο ελεύθερα. Αφαιρέστε τα μπουλόνια τροχού και ανασηκώστε τον τροχό για να τον αφαιρέσετε.

## Τοποθέτηση τροχού

- 1 Καθαρίστε τις επιφάνειες ανάμεσα στον τροχό και το μπουαγιέ.
- 2 Τοποθετήστε τον τροχό. Βεβαιωθείτε ότι έχετε τοποθετήσει τη σωστή διάσταση στη σωστή θέση, αν πρόκειται για αυτοκίνητο με διαφορετικές διαστάσεις στα μπροστινά και πίσω ελαστικά ή ζάντες. Σφίξτε καλά τα μπουλόνια του τροχού.  
**Μη** χρησιμοποιείτε λιπαντικό στα σπειρώματα του μπουλονιών τροχού.
- 3 Κατεβάστε το αυτοκίνητο, ώστε να μην μπορεί να περιστραφεί ο τροχός.
- 4 Σφίξτε τα μπουλόνια του τροχού χιαστί. Η σωστή σύσφιξη των μπουλονιών του τροχού έχει πολύ μεγάλη σημασία.

Το περιεχόμενο του παρόντος εγχειριδίου αντιπροσωπεύει την κατάσταση του εγχειριδίου χρήσης κατά τη στιγμή της εκτύπωσης και ενδέχεται να μην είναι απόλυτα έγκυρο σε μελλοντικές περιπτώσεις. Για περισσότερες πληροφορίες, ανατρέξτε στην πρώτη σελίδα για να δείτε ολόκληρη τη δήλωση αποποίησης ευθύνης.

Σφίξτε τα με 140 Nm (103 ft. lbs). Ελέγξτε τη ροπή σύσφιξης με δυναμόκλειδο.



**5** Ανάλογα με τον εξοπλισμό ελαστικών:

- Τοποθετήστε ξανά τα καπάκια πάνω από τα παξιμάδια του τροχού, φροντίζοντας να ταιριάζουν στα σημάδια-οδηγούς, και στη συνέχεια πιέστε τα στη θέση τους.
- Επανατοποθετήστε τα πλαστικά καπάκια πάνω από τα μπουλόνια των τροχών.

**6** Ελέγξτε την πίεση των ελαστικών και αποθηκεύστε τη νέα πίεση ελαστικών στο σύστημα παρακολούθησης πίεσης ελαστικών\*.

**!** Προειδοποίηση

Τα μπουλόνια τροχού μπορεί να χρειάζονται σύσφιξη ξανά μερικές ημέρες μετά την αλλαγή του τροχού. Οι διαφορές θερμοκρασίας και οι κραδασμοί μπορεί να αποτελούν ένδειξη ότι δεν έχουν συσφιχθεί εξίσου.

**i** Σημείωση

- Μετά το φούσκωμα του ελαστικού, επανατοποθετείτε πάντοτε την τάπα της βαλβίδας για να μην υποστεί ζημιά η βαλβίδα από χαλίκια, βρομιά, κ.λπ.
- Χρησιμοποιείτε μόνο πλαστικές τάπες βαλβίδων. Οι μεταλλικές τάπες βαλβίδων μπορεί να οξειδωθούν και να είναι δύσκολο να τις ξεβιδώσετε.

\* Προαιρετικός εξοπλισμός/αξεσουάρ.

## 17.1.2. Γρύλος\*

Το περιεχόμενο του παρόντος εγχειριδίου αντιπροσωπεύει την κατάσταση του εγχειριδίου χρήσης κατά τη στιγμή της εκτύπωσης και ενδέχεται να μην είναι απόλυτα έγκυρο σε μελλοντικές περιπτώσεις. Για περισσότερες πληροφορίες, ανατρέξτε στην πρώτη σελίδα για να δείτε ολόκληρη τη δήλωση αποποίησης ευθύνης.



Ο γρύλος μπορεί να χρησιμοποιηθεί για την ανύψωση του αυτοκινήτου, για παράδειγμα για την αλλαγή τροχού.



#### ! Σημαντικό

Αν στον εξοπλισμό του αυτοκινήτου συμπεριλαμβάνεται γρύλος\*, έχει σχεδιαστεί μόνο για περιστασιακή, σύντομη χρήση, όπως για την αλλαγή κλαταρισμένου ελαστικού. Μόνο ο γρύλος που παραδίδεται με το συγκεκριμένο αυτοκίνητο πρέπει να χρησιμοποιηθεί για την ανύψωσή του. Αν πρόκειται να ανυψώνετε το αυτοκίνητο με τον γρύλο πιο συχνά, ή για περισσότερη ώρα από ό,τι χρειάζεται για να αλλάξετε λάστιχο, συνιστάται να χρησιμοποιήσετε γρύλο συνεργείου. Σε αυτή την περίπτωση, ακολουθήστε τις οδηγίες χρήσης που συνοδεύουν το γρύλο.

Όταν ο γρύλος δεν χρησιμοποιείται, πρέπει να είναι αποθηκευμένος στον αποθηκευτικό του χώρο κάτω από το δάπεδο του χώρου αποσκευών. Γυρίστε το μανιβέλα του γρύλου προς τα κάτω για να χωρέσει.

Θα πρέπει να αναδιπλώσετε το γρύλο στη σωστή θέση, για να εξοικονομήσετε χώρο.

#### i Σημείωση

Ισχύει για αυτοκίνητα με ρύθμιση ύψους ανάρτησης\*: Αν το αυτοκίνητο διαθέτει πνευματική ανάρτηση, πρέπει να απενεργοποιηθεί πριν το αυτοκίνητο ανυψωθεί.

\* Προαιρετικός εξοπλισμός/αξεσουάρ.

## 17.1.3. Μπουλόνια τροχών

Τα μπουλόνια τροχού χρησιμοποιούνται για τη σύνδεση των τροχών στα μουαγιέ.

Χρησιμοποιείτε μόνο ζάντες που έχουν δοκιμαστεί και εγκριθεί από τη Volvo και αποτελούν γνήσια αξεσουάρ της Volvo.

Ελέγξτε τη ροπή σύσφιξης των μπουλονιών τροχού με ένα δυναμόκλειδο.

**Μη** χρησιμοποιείτε λιπαντικό στα σπειρώματα του μπουλονιών τροχού.

Το περιεχόμενο του παρόντος εγχειριδίου αντιπροσωπεύει την κατάσταση του εγχειριδίου χρήσης κατά τη στιγμή της εκτύπωσης και ενδέχεται να μην είναι απόλυτα έγκυρο σε μελλοντικές περιπτώσεις. Για περισσότερες πληροφορίες, ανατρέξτε στην πρώτη σελίδα για να δείτε ολόκληρη τη δήλωση αποποίησης ευθύνης.

### Προειδοποίηση

Τα μπουλόνια τροχού μπορεί να χρειάζονται σύσφιξη ξανά μερικές ημέρες μετά την αλλαγή του τροχού. Οι διαφορές θερμοκρασίας και οι κραδασμοί μπορεί να αποτελούν ένδειξη ότι δεν έχουν συσφιχθεί εξίσου.

### Σημαντικό

Τα μπουλόνια των τροχών πρέπει να συσφιχθούν με 140 Nm. (103 ft. lbs). Η υπερβολική ή η ανεπαρκής σύσφιξη μπορεί να προκαλέσει ζημιά στα παξιμάδια και τα μπουλόνια.

## Σετ ασφαλιζόμενων μπουλονιών τροχού \*

Για να λασκάρετε ή να σφίξετε τα ασφαλιζόμενα μπουλόνια τροχού – γυρίστε το κλειδί στο ασφαλιζόμενο μπουλόνι μέχρι να κουμπώσει πλήρως στις ειδικές αυλακώσεις. Αρχίζετε πάντοτε με τα ασφαλιζόμενα μπουλόνια, αν πρόκειται να αφαιρέσετε τον τροχό. Όταν τοποθετείτε τον τροχό, ολοκληρώστε τη διαδικασία με την ασφαλιστική βίδα.

### Σημαντικό

Θυμηθείτε να μην ασκήσετε δύναμη που μπορεί να λυγίσει τα μπουλόνια των τροχών όταν τα λασκάρετε/σφίγγετε. Κάτι τέτοιο μπορεί να προκαλέσει ζημιά στην αυλάκωση κωδικοποίησης του ασφαλιστικού μπουλονιού και να είναι αδύνατη η τοποθέτηση/αφαίρεση του μπουλονόκλειδου και του τροχού.

Όταν το μπουλονόκλειδο \* δεν χρησιμοποιείται, πρέπει να είναι αποθηκευμένο στη θέση του στο πλαίσιο αφρώδους υλικού κάτω από το δάπεδο του χώρου αποσκευών. Είναι σημαντικό να το θυμάστε αυτό αν το αυτοκίνητο πρόκειται να επισκεφθεί το συνεργείο, ώστε το εργαλείο να είναι διαθέσιμο. Αν χάσετε το κλειδί, απευθυνθείτε στον επίσημο διανομέα Volvo της περιοχής σας.

\* Προαιρετικός εξοπλισμός/αξεσουάρ.

## 17.1.4. Εφεδρικός τροχός \*

Ο εφεδρικός τροχός, τύπου Temporary Spare, μπορεί να χρησιμοποιηθεί για να αντικαταστήσει προσωρινά ένα κανονικό ελαστικό που έχει υποστεί διάτρηση.

Η ρεζέρβα έχει σχεδιαστεί μόνο για προσωρινή χρήση. Αντικαταστήστε τον με κανονικό τροχό το συντομότερο δυνατό.

Τα οδηγικά χαρακτηριστικά του αυτοκινήτου μπορεί να αλλάξουν, όταν χρησιμοποιείται ο εφεδρικός τροχός και η απόσταση από το έδαφος μειωθεί. Μην πλένετε το αυτοκίνητο σε αυτόματο πλυντήριο αυτοκινήτων, αν είναι τοποθετημένος ο Temporary Spare.

Η συνιστώμενη πίεση ελαστικών πρέπει να διατηρείται ανεξάρτητα από τη θέση του προσωρινού εφεδρικού τροχού στο αυτοκίνητο.

Αν η ρεζέρβα έχει υποστεί ζημιά, μπορείτε να αγοράσετε μια καινούργια από έναν διανομέα της Volvo.

Το περιεχόμενο του παρόντος εγχειριδίου αντιπροσωπεύει την κατάσταση του εγχειριδίου χρήσης κατά τη στιγμή της εκτύπωσης και ενδέχεται να μην είναι απόλυτα έγκυρο σε μελλοντικές περιπτώσεις. Για περισσότερες πληροφορίες, ανατρέξτε στην πρώτη σελίδα για να δείτε ολόκληρη τη δήλωση αποποίησης ευθύνης.

### Προειδοποίηση

- Μην υπερβαίνετε ποτέ τα 80 km/h (50 mph) όταν στο αυτοκίνητο έχει τοποθετηθεί εφεδρικός τροχός.
- Δεν πρέπει ποτέ να οδηγείτε το αυτοκίνητο με περισσότερες από μία "Temporary Spare" ρεζέρβα.
- Το αυτοκίνητο μπορεί να έχει διαφορετική οδηγική συμπεριφορά όταν οδηγείτε με τον εφεδρικό τροχό. Πρέπει να αντικαταστήσετε τον εφεδρικό τροχό με κανονικό τροχό το συντομότερο δυνατό.
- Ο εφεδρικός τροχός είναι μικρότερος από τον κανονικό τροχό, γεγονός που επηρεάζει την απόσταση του αυτοκινήτου από το έδαφος. Προσέχετε τα ψηλά κράσπεδα και μην πλένετε το αυτοκίνητο σε αυτόματο πλυντήριο.
- Τηρείτε τη συνιστώμενη πίεση ελαστικών του κατασκευαστή για τον εφεδρικό τροχό.
- Στα οχήματα με τετρακίνηση, ο μηχανισμός μετάδοσης στον πίσω άξονα μπορεί να αποσυνδεθεί.
- Αν ο εφεδρικός τροχός τοποθετηθεί στον μπροστινό άξονα, δεν μπορείτε ταυτόχρονα να χρησιμοποιήσετε και αντιολισθητικές αλυσίδες.
- Ο εφεδρικός τροχός δεν πρέπει να επισκευάζεται.

### Σημαντικό

Το αυτοκίνητο δεν πρέπει να οδηγείται με ελαστικά διαφορετικών διαστάσεων ή με εφεδρικό τροχό, εκτός από αυτόν που είναι εγκεκριμένος για το αυτοκίνητο. Η χρήση ελαστικών με διαφορετικές διαστάσεις μπορεί να προκαλέσει σοβαρή ζημιά στο σύστημα μετάδοσης του αυτοκινήτου λόγω διαφορετικής περιφέρειας κύλισης.

Στα αυτοκίνητα που έχουν σχεδιαστεί για διαφορετικές διαστάσεις ελαστικών ή ζαντών εμπρός και πίσω, τα ελαστικά στον μπροστινό και τον πίσω άξονα πρέπει να είναι ίδιου τύπου και μάρκας.

\* Προαιρετικός εξοπλισμός/αξεσουάρ.

## 17.1.5. Χρήση του εφεδρικού τροχού \*

Ακολουθήστε αυτές τις οδηγίες για τη χρήση του εφεδρικού τροχού.

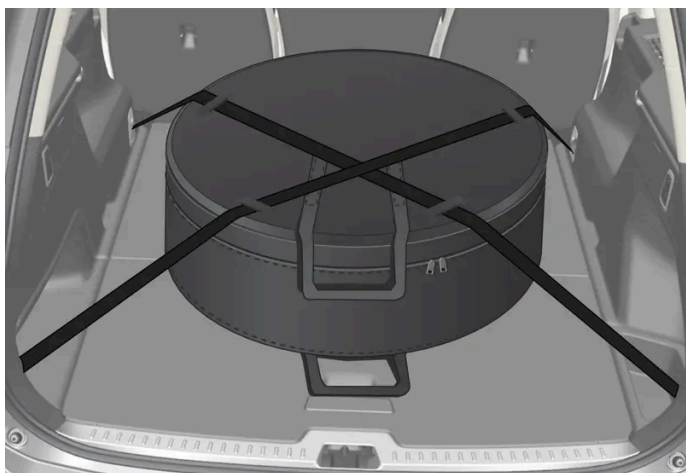

Η εικόνα είναι γενική, στην πραγματικότητα μπορεί να διαφέρει.

Το περιεχόμενο του παρόντος εγχειριδίου αντιπροσωπεύει την κατάσταση του εγχειριδίου χρήσης κατά τη στιγμή της εκτύπωσης και ενδέχεται να μην είναι απόλυτα έγκυρο σε μελλοντικές περιπτώσεις. Για περισσότερες πληροφορίες, ανατρέξτε στην πρώτη σελίδα για να δείτε ολόκληρη τη δήλωση αποποίησης ευθύνης.

Ο εφεδρικός τροχός φυλάσσεται σε μια θήκη και πρέπει να είναι στερεωμένος με δύο ιμάντες στο δάπεδο του χώρου αποσκευών κατά την οδήγηση. Οι ιμάντες πρέπει να είναι τεντωμένοι χιαστί πάνω από τον τροχό και στερεωμένοι στους τέσσερις κρίκους συγκράτησης φορτίου του αυτοκινήτου.

Τα εργαλεία για την αλλαγή των τροχών βρίσκονται κάτω από το δάπεδο του χώρου αποσκευών.

\* Προαιρετικός εξοπλισμός/αξεσουάρ.

---

## 17.1.6. Αντιολισθητικές αλυσίδες

Με τη χρήση αντιολισθητικών αλυσίδων και χειμερινών ελαστικών μπορεί να αυξηθεί η πρόσφυση σε χειμερινές συνθήκες.

Η Volvo συνιστά να μην χρησιμοποιούνται αντιολισθητικές αλυσίδες σε τροχούς πάνω από 19 ιντσών

### Προειδοποίηση

Χρησιμοποιείτε γνήσιες αντιολισθητικές αλυσίδες Volvo ή αντίστοιχες, οι οποίες έχουν σχεδιαστεί για το συγκεκριμένο μοντέλο του αυτοκινήτου και τις διαστάσεις ελαστικού και ζάντας. Επιτρέπεται η χρήση μόνο **μονών** αντιολισθητικών αλυσίδων.

Αν δεν είστε σίγουροι για τις αντιολισθητικές αλυσίδες, η Volvo συνιστά να απευθυνθείτε σε ένα εξουσιοδοτημένο συνεργείο της Volvo. Αν δεν χρησιμοποιήσετε σωστές αντιολισθητικές αλυσίδες, μπορεί να προκληθεί σοβαρή ζημιά στο αυτοκίνητο καθώς και ατύχημα.

Η χρήση αντιολισθητικών αλυσίδων μπορεί να προκαλέσει δυσλειτουργία στο σύστημα παρακολούθησης πίεσης ελαστικών\* <sup>[1]</sup>.

### Σημαντικό

Αντιολισθητικές αλυσίδες μπορούν να χρησιμοποιηθούν στο αυτοκίνητο, αλλά με τους παρακάτω περιορισμούς:

- Τηρείτε προσεκτικά πάντοτε τις οδηγίες τοποθέτησης του κατασκευαστή. Τοποθετείτε τις αλυσίδες ώστε να εφαρμόζουν όσο το δυνατόν πιο σφικτά και να τις τεντώνετε σε τακτά χρονικά διαστήματα.
- Αντιολισθητικές αλυσίδες μπορούν να τοποθετηθούν μόνο στους μπροστινούς τροχούς (το ίδιο ισχύει και για τα αυτοκίνητα με κίνηση στους τέσσερις τροχούς).
- Σε ορισμένες περιπτώσεις, ΔΕΝ μπορούν να χρησιμοποιηθούν αντιολισθητικές αλυσίδες, όπως αν έχουν τοποθετηθεί μη εργοστασιακά ή "ειδικά" ελαστικά και ζάντες με διαστάσεις διαφορετικές από τις εργοστασιακές. Ανάμεσα στις αλυσίδες και τα φρένα, καθώς και ανάμεσα στην ανάρτηση και τα μέρη του αμαξώματος, πρέπει να υπάρχει επαρκής απόσταση.
- Ανατρέξτε στις κατά τόπους διατάξεις περί χρήσης αντιολισθητικών αλυσίδων πριν τις τοποθετήσετε.
- Ποτέ μην υπερβαίνετε τη μέγιστη ταχύτητα που ορίζει ο κατασκευαστής αντιολισθητικών αλυσίδων. Δεν πρέπει ποτέ να υπερβαίνετε τα 50 km/h (30 mph) σε καμία περίπτωση.
- Αποφύγετε τους αναβαθμούς, τις λακούβες ή τις απότομες στροφές όταν οδηγείτε με αντιολισθητικές αλυσίδες.
- Αποφεύγετε την οδήγηση σε μη ασφαλτοστρωμένους δρόμους, διότι έτσι φθείρονται οι αντιολισθητικές αλυσίδες αλλά και τα ελαστικά.
- Η οδήγηση με αντιολισθητικές αλυσίδες μπορεί να επηρεάσει αρνητικά τα οδηγικά χαρακτηριστικά του αυτοκινήτου. Μη στρίβετε γρήγορα ή απότομα και μη φρενάρτε με μπλοκαρισμένους τροχούς.
- Ορισμένα είδη αλυσίδων που τεντώνονται πολύ επηρεάζουν τα μέρη του συστήματος φρένων και, για αυτόν τον λόγο, ΔΕΝ πρέπει να χρησιμοποιούνται.

Για περισσότερες πληροφορίες σχετικά με τις αντιολισθητικές αλυσίδες, απευθυνθείτε σε έναν εξουσιοδοτημένο διανομέα της Volvo.

\* Προαιρετικός εξοπλισμός/αξεσουάρ.

<sup>[1]</sup> Indirect Tyre Pressure Monitoring System (ITPMS)

## 17.1.7. Χειμερινά ελαστικά

Τα χειμερινά ελαστικά είναι σχεδιασμένα για χειμερινές οδικές συνθήκες.

Η Volvo συνιστά τη χρήση χειμερινών ελαστικών συγκεκριμένων διαστάσεων. Οι διαστάσεις των ελαστικών εξαρτώνται από την έκδοση του κινητήρα. Εάν πρόκειται να χρησιμοποιήσετε χειμερινά ελαστικά, τοποθετήστε το σωστό τύπο ελαστικών και στους τέσσερις τροχούς.

Τα ελαστικά που πληρούν τις ελάχιστες τιμές για την πρόσφυση σε χιόνι φέρουν το παρακάτω σύμβολο στην ετικέτα.



Το περιεχόμενο του παρόντος εγχειριδίου αντιπροσωπεύει την κατάσταση του εγχειριδίου χρήσης κατά τη στιγμή της εκτύπωσης και ενδέχεται να μην είναι απόλυτα έγκυρο σε μελλοντικές περιπτώσεις. Για περισσότερες πληροφορίες, ανατρέξτε στην πρώτη σελίδα για να δείτε ολόκληρη τη δήλωση αποποίησης ευθύνης.

Στην ετικέτα ενός ελαστικού που πληροί τις σχετικές ελάχιστες τιμές για την πρόσφυση σε πάγο πρέπει να υπάρχει το παρακάτω σύμβολο:



Τα ελαστικά με καρφιά δεν συμπεριλαμβάνονται στη σήμανση ελαστικών.

## Συμβουλές για την τοποθέτηση χειμερινών ελαστικών

Κατά την αλλαγή των θερινών και των χειμερινών ελαστικών, σημαδέψτε τα ελαστικά ανάλογα με την πλευρά του αυτοκινήτου στην οποία ήταν τοποθετημένα, για παράδειγμα **L** για αριστερά και **R** για δεξιά.

Απευθυνθείτε σε έναν εξουσιοδοτημένο διανομέα της Volvo για συμβουλές σχετικά με τους πιο κατάλληλους τύπους ζάντας και ελαστικού.

## Ελαστικά με καρφιά

Τα χειμερινά ελαστικά με καρφιά θα πρέπει να διανύσουν ομαλά μια απόσταση 500-1000 km (300-600 mi), προκειμένου τα καρφιά να εφαρμόσουν σωστά στα ελαστικά. Με αυτόν τον τρόπο, αυξάνεται η διάρκεια ζωής τόσο του ελαστικού όσο και των καρφιών.

### Σημείωση

Οι νόμοι σχετικά με τη χρήση ελαστικών με καρφιά μπορεί να διαφέρουν. Να τηρείτε πάντοτε τις κατά τόπους νομοθεσίες και κανονισμούς.

## Βάθος πέλματος

Όταν στο οδόστρωμα υπάρχει πάγος ή χιόνι και επικρατούν χαμηλές θερμοκρασίες, οι απαιτήσεις από τα ελαστικά αυξάνονται σημαντικά σε σχέση με τις συνθήκες που επικρατούν το καλοκαίρι. Για τον λόγο αυτό, η Volvo συνιστά να μην οδηγείτε με χειμερινά ελαστικά με βάθος πέλματος μικρότερο από 4 mm (0,15 in.).

## 17.1.8. Κλαταρισμένο ελαστικό

Ανάψτε τα αλάρμ αν κλατάρει κάποιο ελαστικό του αυτοκινήτου σε σημείο με διερχόμενη κυκλοφορία οχημάτων.

Λειτουργήστε με γνώμονα την ασφάλεια. Αν είναι εφικτό, μετακινήστε το αυτοκίνητο εκτός κινδύνου, μακριά από την κυκλοφορία. Καλέστε οδική βοήθεια αν είναι απαραίτητο.

Αν είναι εφικτό, βρείτε από το αυτοκίνητο από την πλευρά με τη λιγότερη κυκλοφορία οχημάτων.

Φορέστε ανακλαστικό γιλέκο και στη συνέχεια τοποθετήστε το προειδοποιητικό τρίγωνο έτσι, ώστε οι υπόλοιποι χρήστες του δρόμου να προειδοποιούνται έγκαιρα.

## Αντιμέτωπιση διάτρησης ελαστικού

Το περιεχόμενο του παρόντος εγχειριδίου αντιπροσωπεύει την κατάσταση του εγχειριδίου χρήσης κατά τη στιγμή της εκτύπωσης και ενδέχεται να μην είναι απόλυτα έγκυρο σε μελλοντικές περιπτώσεις. Για περισσότερες πληροφορίες, ανατρέξτε στην πρώτη σελίδα για να δείτε ολόκληρη τη δήλωση αποποίησης ευθύνης.

Το αυτοκίνητο διαθέτει είτε κιτ επισκευής ελαστικού για προσωρινή επισκευή είτε εφεδρικό τροχό\*, βλ. σχετική ενότητα για οδηγίες χρήσης.

\* Προαιρετικός εξοπλισμός/αξεσουάρ.

## 17.1.9. Εργαλειοθήκη

Εργαλεία που μπορούν να φανούν χρήσιμα κατά τη ρυμούλκηση, σε αλλαγές τροχών ή παρόμοιες εργασίες, μπορείτε να βρείτε στον χώρο αποσκευών του αυτοκινήτου.



Ενδεικτικά εργαλεία που μπορεί να υπάρχουν στο αυτοκίνητο.

- 1 Γρύλος\*
- 2 Εργαλείο για την αφαίρεση των πλαστικών ταμπών από τα μπουλόνια των τροχών
- 3 Χωνί για την πλήρωση υγρών
- 4 Μπουλονόκλειδο\* και κρίκος ρυμούλκησης

Αν το αυτοκίνητο διαθέτει εφεδρικό τροχό\*, συμπεριλαμβάνεται γρύλος και μπουλονόκλειδο αντί για κιτ έκτακτης επισκευής ελαστικού.

\* Προαιρετικός εξοπλισμός/αξεσουάρ.

## 17.2. Ελαστικά

### 17.2.1. Ονοματολογία διαστάσεων για τα ελαστικά

Το περιεχόμενο του παρόντος εγχειριδίου αντιπροσωπεύει την κατάσταση του εγχειριδίου χρήσης κατά τη στιγμή της εκτύπωσης και ενδέχεται να μην είναι απόλυτα έγκυρο σε μελλοντικές περιπτώσεις. Για περισσότερες πληροφορίες, ανατρέξτε στην πρώτη σελίδα για να δείτε ολόκληρη τη δήλωση αποποίησης ευθύνης.

Κωδικός για τις διαστάσεις ελαστικού, τον δείκτη φορτίου και την κατηγορία ταχύτητας.

Το αυτοκίνητο φέρει έγκριση για ολόκληρο το όχημα με συγκεκριμένους συνδυασμούς ζαντών και ελαστικών.

## Διαστάσεις

Σε όλα ελαστικά αναγράφονται οι διαστάσεις, όπως 235/60 R18 103 H.

235	Πλάτος ελαστικού (mm)
60	Σχέση προφίλ και πλάτους του ελαστικού (%)
R	Ακτινική ενίσχυση
	Διάμετρος ζάντας σε ίντσες
103	Κωδικός για το μέγιστο επιτρεπόμενο φορτίο ελαστικών, δείκτης φορτίου ελαστικών (LI)
H	Δείκτης μέγιστης επιτρεπόμενης ταχύτητας, δείκτης ταχύτητας (SS). (Σε αυτή την περίπτωση 210 km/h (130 mph).)

## Δείκτης φορτίου

Κάθε ελαστικό έχει μια συγκεκριμένη φέρουσα ικανότητα, ένα δείκτη φορτίου (LI). Το βάρος του αυτοκινήτου καθορίζει τη φέρουσα ικανότητα που απαιτείται από τα ελαστικά.

## Δείκτης ταχύτητας

Κάθε ελαστικό μπορεί να αντέξει μια συγκεκριμένη ανώτατη ταχύτητα. Ο δείκτης ταχύτητας ελαστικού, SS (Speed Symbol), πρέπει να αντιστοιχεί τουλάχιστον στην τελική ταχύτητα του αυτοκινήτου. Στον παρακάτω πίνακα αναγράφεται η μέγιστη επιτρεπόμενη ταχύτητα για κάθε δείκτη ταχύτητας (SS). Μόνη εξαίρεση σε αυτούς τους κανόνες αποτελούν τα χειμερινά ελαστικά <sup>[1]</sup>, όπου μπορεί να χρησιμοποιηθεί μικρότερος δείκτης ταχύτητας. Αν τοποθετηθούν τέτοια ελαστικά, δεν πρέπει να οδηγείτε το αυτοκίνητο με ταχύτητα μεγαλύτερη από το όριο ταχύτητας του ελαστικού. Για παράδειγμα, τα αυτοκίνητα με ελαστικά με δείκτη ταχύτητας Q δεν πρέπει να υπερβαίνουν τα 160 km/h (100 mph). Η ταχύτητα του οχήματος καθορίζεται από τις οδικές συνθήκες και τον ισχύοντα κώδικα οδικής κυκλοφορίας, όχι από τον δείκτη ταχύτητας των ελαστικών.

### Σημείωση

Η μέγιστη επιτρεπόμενη ταχύτητα αναγράφεται στον πίνακα.

Q	160 km/h (100 mph) (μόνο με χειμερινά ελαστικά)
T	190 km/h (118 mph)
H	210 km/h (130 mph)
V	240 km/h (149 mph)
W	270 km/h (168 mph)
Y	300 km/h (186 mph)



### Προειδοποίηση

Ο κατώτατος επιτρεπόμενος δείκτης φορτίου (LI) και δείκτης ταχύτητας (SS) για τα ελαστικά για κάθε αντίστοιχη έκδοση κινητήρα αναγράφονται στα τεχνικά στοιχεία. Αν χρησιμοποιηθεί ελαστικό με πολύ χαμηλό δείκτη φορτίου ή δείκτη ταχύτητας, μπορεί να υπερθερμανθεί και να καταστραφεί.

[1] Με και χωρίς μεταλλικά καρφιά.

## 17.2.2. Φορά περιστροφής ελαστικών

Τα ελαστικά με πέλμα, που είναι σχεδιασμένα για περιστροφή προς μία μόνο φορά, διαθέτουν βέλος επισήμανσης της φοράς περιστροφής.

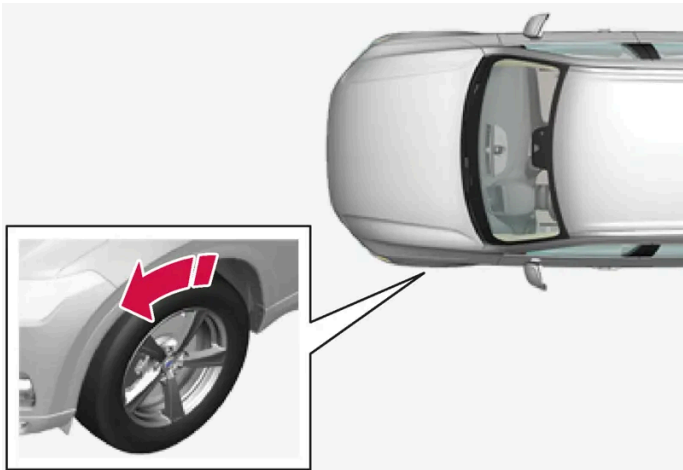

Το βέλος δείχνει τη φορά περιστροφής του ελαστικού.

- Τα ελαστικά πρέπει να περιστρέφονται με την ίδια φορά περιστροφής καθ' όλη τη διάρκεια της λειτουργικής τους ζωής.
- Αλλαγή θέσης των ελαστικών μπορεί να γίνει μόνο μεταξύ των μπροστικών και πίσω ελαστικών, ποτέ μεταξύ των δεξιών και αριστερών ελαστικών ή το αντίστροφο.
- Εάν τα ελαστικά δεν τοποθετηθούν σωστά, επηρεάζονται αρνητικά τα χαρακτηριστικά πέδησης του αυτοκινήτου, καθώς και η ικανότητα απομάκρυνσης νερού, χιονιού και λάσπης από το ελαστικό.
- Τα ελαστικά με το μεγαλύτερο βάθος πέλματος πρέπει να τοποθετούνται πάντοτε στον πίσω άξονα του αυτοκινήτου, για να μειώνεται ο κίνδυνος πλαγιολίσθησης λόγω υπερστροφής.
- Στα αυτοκίνητα με διαφορετικές διαστάσεις ελαστικών ή ζαντών στον μπροστινό και τον πίσω άξονα, δεν επιτρέπεται η εναλλαγή των τροχών εμπρός πίσω.
- Η Volvo συνιστά τα πίσω ελαστικά να μην έχουν πολύ μικρότερο βάθος πέλματος σε σχέση με τα μπροστινά, για να μειωθεί ο κίνδυνος πλαγιολίσθησης λόγω υπερστροφής όταν οδηγείτε σε βρεγμένο οδόστρωμα.

### **i** Σημείωση

Βεβαιωθείτε ότι τα ελαστικά στον μπροστινό και τον πίσω άξονα είναι ίδιου τύπου, διαστάσεων και μάρκας.

Στα αυτοκίνητα με ελαστικά διαφορετικών διαστάσεων εμπρός και πίσω, τα ελαστικά στον μπροστινό και τον πίσω άξονα πρέπει να είναι ίδιου τύπου και μάρκας.

## 17.2.3. Δείκτες φθοράς πέλματος στα ελαστικά

Οι δείκτες φθοράς πέλματος δείχνουν την κατάσταση του βάθους πέλματος των ελαστικών.

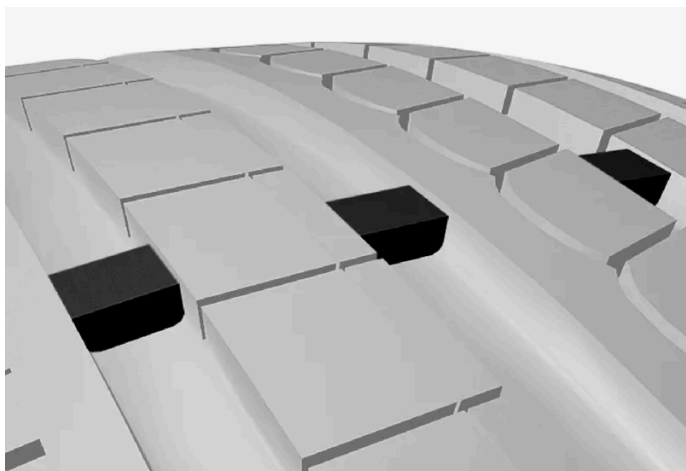

Ο δείκτης φθοράς πέλματος είναι ένα στενό, υπερυψωμένο στέλεχος, τοποθετημένο εγκάρσια στις διαμήκεις αυλακώσεις του πέλματος του ελαστικού. Στο πλευρικό τοίχωμα του ελαστικού υπάρχουν τα γράμματα TWI (Tread Wear Indicator). Όταν το βάθος πέλματος του ελαστικού μειωθεί στα 1,6 mm (1/16 in), το πέλμα του ελαστικού θα έρθει στο ίδιο ύψος με τους δείκτες φθοράς πέλματος. Αντικαταστήστε τα ελαστικά με καινούργια το συντομότερο δυνατόν. Να θυμάστε ότι τα ελαστικά με πολύ μικρό βάθος πέλματος παρέχουν ελάχιστη πρόσφυση σε βροχή και χιόνι.

## 17.2.4. Ονοματολογία διαστάσεων για τις ζάντες

Οι διαστάσεις των τροχών και των ζαντών παρατίθενται σύμφωνα με τα παραδείγματα στον παρακάτω πίνακα.

Το αυτοκίνητο φέρει έγκριση για ολόκληρο το όχημα με συγκεκριμένους συνδυασμούς ζαντών και ελαστικών.

Σε όλες τις ζάντες αναγράφονται οι διαστάσεις, για παράδειγμα: 8Jx18x42,5.

8	Πλάτος ζάντας σε ίντσες
J	Προφίλ πατούρας ζάντας
18	Διάμετρος ζάντας σε ίντσες
42,5	Offset σε mm (απόσταση από το μέσον του πλάτους της ζάντας έως την επιφάνεια επαφής της ζάντας με το μουαγιέ)

Το περιεχόμενο του παρόντος εγχειριδίου αντιπροσωπεύει την κατάσταση του εγχειριδίου χρήσης κατά τη στιγμή της εκτύπωσης και ενδέχεται να μην είναι απόλυτα έγκυρο σε μελλοντικές περιπτώσεις. Για περισσότερες πληροφορίες, ανατρέξτε στην πρώτη σελίδα για να δείτε ολόκληρη τη δήλωση αποποίησης ευθύνης.

## 17.2.5. Κατώτατος επιτρεπόμενος δείκτης φορτίου ελαστικών και δείκτης ταχύτητας ελαστικών

Στον παρακάτω πίνακα αναγράφεται ο δείκτης κατώτατου επιτρεπόμενου φορτίου (LI) και ταχύτητας (SS) για τα ελαστικά.

Κινητήρας	Κατώτατος επιτρεπόμενος δείκτης φορτίου (LI) <sup>[1]</sup>	Κατώτατος επιτρεπόμενος δείκτης ταχύτητας (SS) <sup>[2]</sup>
Όλοι οι κινητήρες	104	H

<sup>[1]</sup> Ο δείκτης φορτίου των ελαστικών πρέπει να είναι μεγαλύτερος ή ίσος αυτού που αναγράφεται στον πίνακα.

<sup>[2]</sup> Ο δείκτης ταχύτητας των ελαστικών πρέπει να είναι μεγαλύτερος ή ίσος αυτού που αναγράφεται στον πίνακα.

## 17.3. Πίεση ελαστικών

### 17.3.1. Παρακολούθηση πίεσης ελαστικών

#### 17.3.1.1. Σύστημα επιτήρησης πίεσης ελαστικών \*

Το σύστημα επιτήρησης πίεσης ελαστικών<sup>[1]</sup> ενεργοποιεί μια προειδοποίηση με μια ενδεικτική λυχνία στην οθόνη του οδηγού, όταν η πίεση σε ένα ή περισσότερα από τα ελαστικά του αυτοκινήτου είναι πολύ χαμηλή.



Αυτή η λυχνία ανάβει ως ένδειξη χαμηλής πίεσης ελαστικών. Ελέγξτε την πίεση των ελαστικών στην εφαρμογή **Κατάστ. αυτ.** στην κεντρική οθόνη.

Αν υπάρχει βλάβη στο σύστημα, η προειδοποιητική λυχνία πίεσης ελαστικών αναβοσβήνει επί ένα λεπτό περίπου και στη συνέχεια παραμένει σταθερά αναμμένη.

#### Περιγραφή συστήματος

Το σύστημα επιτήρησης πίεσης ελαστικών μετρά τις διαφορές στην ταχύτητα περιστροφής ανάμεσα στους τροχούς μέσω του συστήματος ABS, για να μπορέσει να υπολογίσει αν η πίεση των ελαστικών είναι σωστή. Αν η πίεση του ελαστικού είναι πολύ χαμηλή, η διάμετρος του αλλάζει και, ως αποτέλεσμα, αλλάζει η ταχύτητα περιστροφής του. Συγκρίνοντας τα ελαστικά μεταξύ τους, το σύστημα μπορεί να προσδιορίσει αν η πίεση σε ένα ή περισσότερα ελαστικά είναι πολύ χαμηλή.

#### Γενικές πληροφορίες για το σύστημα επιτήρησης ελαστικών

Στις πληροφορίες παρακάτω, το σύστημα επιτήρησης ελαστικών αναφέρεται γενικά ως TPMS.

Το περιεχόμενο του παρόντος εγχειριδίου αντιπροσωπεύει την κατάσταση του εγχειριδίου χρήσης κατά τη στιγμή της εκτύπωσης και ενδέχεται να μην είναι απόλυτα έγκυρο σε μελλοντικές περιπτώσεις. Για περισσότερες πληροφορίες, ανατρέξτε στην πρώτη σελίδα για να δείτε ολόκληρη τη δήλωση αποποίησης ευθύνης.

Κάθε ελαστικό, συμπ. του εφεδρικού τροχού\*, πρέπει να ελέγχεται μία φορά τον μήνα. Κατά τον έλεγχο το ελαστικό πρέπει να είναι κρύο και να έχει την πίεση αέρα που συνιστά ο κατασκευαστής του αυτοκινήτου, η οποία αναγράφεται στην πίνακα πιέσεων ελαστικών ή στον πίνακα πιέσεων ελαστικών. Αν το αυτοκίνητο έχει ελαστικά με διαστάσεις διαφορετικές από αυτές που συνιστά ο κατασκευαστής, βρείτε ποια είναι η σωστή πίεση αέρα για αυτά τα ελαστικά.

Ως ένα επιπλέον χαρακτηριστικό ασφαλείας, το αυτοκίνητο διαθέτει ένα σύστημα επιτήρησης πίεσης ελαστικών (TPMS), το οποίο επισημαίνει τότε η πίεση σε ένα ή περισσότερα ελαστικά είναι πολύ χαμηλή. Όταν ανάψει η ενδεικτική λυχνία χαμηλής πίεσης ελαστικών, σταματήστε το αυτοκίνητο και ελέγξτε τα ελαστικά το συντομότερο δυνατό και φουσκώστε τα στη σωστή πίεση.

Η οδήγηση με πολύ χαμηλή πίεση στα ελαστικά μπορεί να προκαλέσει υπερθέρμανση στα ελαστικά, με αποτέλεσμα να προκληθεί διάτρηση. Η χαμηλή πίεση των ελαστικών μειώνει επίσης την οικονομία καυσίμου και τη διάρκεια λειτουργικής ζωής των ελαστικών και μπορεί να επηρεάσει την οδική συμπεριφορά του αυτοκινήτου και την ικανότητα πέδησής του. Λάβετε υπόψη σας ότι το TPMS δεν υποκαθιστά στην τακτική συντήρηση των ελαστικών. Είναι ευθύνη του οδηγού να διατηρεί τα ελαστικά στη σωστή πίεση, ακόμη και αν δεν έχουν φτάσει στο όριο χαμηλής πίεσης ελαστικών, ώστε να ανάψει η ενδεικτική λυχνία.

Το αυτοκίνητο διαθέτει επίσης μια ενδεικτική λυχνία βλάβης του συστήματος TPMS, που ανάβει ως ένδειξη ότι το σύστημα δεν λειτουργεί σωστά. Η ενδεικτική λυχνία βλάβης του συστήματος TPMS συνδυάζεται με την ενδεικτική λυχνία για τη χαμηλή πίεση ελαστικών. Όταν το σύστημα ανιχνεύσει βλάβη, το σύμβολο στην οθόνη οδηγού θα αναβοσβήνει για περίπου ένα λεπτό και κατόπιν θα παραμείνει αναμμένο. Αυτή η διαδικασία θα επαναλαμβάνεται, όταν εκκινείται το αυτοκίνητο μέχρι να επιδιορθωθεί η βλάβη. Όταν ανάψει η ενδεικτική λυχνία, η ικανότητα του συστήματος να ανιχνεύει ή να προειδοποιεί για χαμηλή πίεση ελαστικών μπορεί να επηρεαστεί.

Βλάβη στο σύστημα TPMS μπορεί να σημειωθεί για διάφορους λόγους, όπως μετά από τοποθέτηση του εφεδρικού τροχού ή αλλαγή ελαστικών ή ζαντών που δεν επιτρέπουν στο σύστημα TPMS να λειτουργήσει σωστά.

Ελέγχετε πάντοτε την ενδεικτική λυχνία για το TPMS μετά από αλλαγή ενός ή περισσότερων ελαστικών, για να βεβαιωθείτε ότι το νέο ελαστικό ή ζάντα λειτουργεί σωστά με το σύστημα TPMS.

## Πρέπει να θυμάστε τα εξής

- Αποθηκεύετε πάντοτε τη νέα πίεση ελαστικών στο σύστημα, μετά από αλλαγή ελαστικού ή αν ρυθμίσετε την πίεση των ελαστικών.
- Η χρήση αντιολισθητικών αλυσίδων μπορεί να επηρεάσει το σύστημα παρακολούθησης πίεσης ελαστικών. Ως σχετική ένδειξη εμφανίζεται ένα σύμβολο και ένα μήνυμα στην οθόνη του οδηγού. Όταν οι αντιολισθητικές αλυσίδες αφαιρεθούν, όλα τα ελαστικά πρέπει να ελεγχθούν και η πίεσή τους να προσαρμοστεί στις συνιστώμενες τιμές. Μετά από αυτό, η νέα πίεση ελαστικών πρέπει να αποθηκευτεί στο σύστημα παρακολούθησης πίεσης ελαστικών.
- Αν τοποθετήσετε άλλα ελαστικά, διαφορετικών διαστάσεων από τα εργοστασιακά, το σύστημα πρέπει να επαναρυθμιστεί αποθηκεύοντας τη νέα πίεση για αυτά τα ελαστικά, για να μην εμφανίζονται ψευδείς προειδοποιήσεις.
- Αν χρησιμοποιηθεί ο εφεδρικός τροχός\*, υπάρχει πιθανότητα το σύστημα παρακολούθησης πίεσης ελαστικών να μη λειτουργήσει σωστά λόγω διαφορών ανάμεσα στα ελαστικά.
- Το σύστημα δεν υποκαθιστά την ανάγκη για τακτικό έλεγχο και συντήρηση των ελαστικών.
- Το σύστημα επιτήρησης πίεσης ελαστικών δεν μπορεί να απενεργοποιηθεί.

### Προειδοποίηση

- Η λανθασμένη πίεση ελαστικών μπορεί να οδηγήσει σε ζημιά στα ελαστικά, που μπορεί να έχει ως αποτέλεσμα ο οδηγός να χάσει τον έλεγχο του αυτοκινήτου.
- Το σύστημα δεν μπορεί να επισημάνει ξαφνική ζημιά στα ελαστικά εκ των προτέρων.

Το περιεχόμενο του παρόντος εγχειριδίου αντιπροσωπεύει την κατάσταση του εγχειριδίου χρήσης κατά τη στιγμή της εκτύπωσης και ενδέχεται να μην είναι απόλυτα έγκυρο σε μελλοντικές περιπτώσεις. Για περισσότερες πληροφορίες, ανατρέξτε στην πρώτη σελίδα για να δείτε ολόκληρη τη δήλωση αποποίησης ευθύνης.

\* Προαιρετικός εξοπλισμός/αξεσουάρ.

<sup>[1]</sup> Indirect Tyre Pressure Monitoring System (iTPMS)

---

## 17.3.1.2. Εμφάνιση κατάστασης πίεσης ελαστικών στην κεντρική οθόνη \*

Με το σύστημα για την παρακολούθηση πίεσης ελαστικών<sup>[1]</sup>, μπορείτε να δείτε την κατάσταση της πίεσης ελαστικών στην κεντρική οθόνη.

### Έλεγχος κατάστασης

Χρειάζεται να οδηγήσετε το αυτοκίνητο επί αρκετά λεπτά με ταχύτητα πάνω από 35 km/h (22 mph) για να ενεργοποιηθεί το σύστημα.

- 1 Πατήστε  στην κεντρική οθόνη.
- 2 Πατήστε στην **Κατάστ. αυτ.** για να δείτε την κατάσταση πίεσης των ελαστικών.

\* Προαιρετικός εξοπλισμός/αξεσουάρ.

<sup>[1]</sup> Indirect Tyre Pressure Monitoring System (iTPMS)

---

## 17.3.1.3. Ενέργεια σε περίπτωση προειδοποίησης για χαμηλή πίεση ελαστικών

Όταν το σύστημα πίεσης ελαστικών<sup>[1]</sup> ενεργοποιήσει μια προειδοποίηση πολύ χαμηλής πίεσης ελαστικών, ο οδηγός πρέπει να δράσει.



Ελέγξτε και διορθώστε την πίεση ελαστικών όταν ανάψει η ενδεικτική λυχνία για το σύστημα και εμφανιστεί το μήνυμα για χαμηλή πίεση ελαστικών.

- 1 Σβήστε τον κινητήρα.
- 2 Ελέγξτε την πίεση και στα τέσσερα ελαστικά με ένα μανόμετρο ελαστικών.

Το περιεχόμενο του παρόντος εγχειριδίου αντιπροσωπεύει την κατάσταση του εγχειριδίου χρήσης κατά τη στιγμή της εκτύπωσης και ενδέχεται να μην είναι απόλυτα έγκυρο σε μελλοντικές περιπτώσεις. Για περισσότερες πληροφορίες, ανατρέξτε στην πρώτη σελίδα για να δείτε ολόκληρη τη δήλωση αποποίησης ευθύνης.

- 3** Φουσκώστε τα ελαστικά στη σωστή πίεση, ανατρέξτε στην πινακίδα στην κολόνα της πόρτας του οδηγού, στην οποία αναγράφεται η συνιστώμενη πίεση για τα εργοστασιακά ελαστικά.
- 4** Όταν ρυθμίζετε την πίεση των ελαστικών, πρέπει πάντοτε να αποθηκεύετε τη νέα πίεση στο σύστημα από την κεντρική οθόνη. Αυτό μπορεί να γίνει μόνο όταν το αυτοκίνητο βρίσκεται σε λειτουργία και είναι σταματημένο.

Λάβετε υπόψη σας ότι η ενδεικτική λυχνία δεν σβήνει, μέχρι να αρχίσει η αποθήκευση νέας πίεσης ελαστικών.

Χρειάζεται να οδηγήσετε το αυτοκίνητο επί αρκετά λεπτά με ταχύτητα πάνω από 35 km/h (22 mph) για να μπορέσει το σύστημα να αποθηκεύσει τη νέα τιμή αναφοράς.

#### Σημείωση

Για να αποφύγετε τη λανθασμένη πίεση ελαστικών, πρέπει να ελέγχετε την πίεση όταν τα ελαστικά είναι κρύα. "Κρύα ελαστικά" σημαίνει ότι η θερμοκρασία των ελαστικών είναι ίδια με τη θερμοκρασία περιβάλλοντος (περίπου 3 ώρες από τη στιγμή που οδηγήθηκε το αυτοκίνητο). Μετά από μερικά χιλιόμετρα οδήγησης, τα ελαστικά ζεσταίνονται και η πίεσή τους αυξάνεται.

#### Σημείωση

- Μετά το φούσκωμα του ελαστικού, επανατοποθετείτε πάντοτε την τάπα της βαλβίδας για να μην υποστεί ζημιά η βαλβίδα από χαλίκια, βρομιά, κ.λπ.
- Χρησιμοποιείτε μόνο πλαστικές τάπες βαλβίδων. Οι μεταλλικές τάπες βαλβίδων μπορεί να οξειδωθούν και να είναι δύσκολο να τις ξεβιδώσετε.

#### Προειδοποίηση

- Η λανθασμένη πίεση ελαστικών μπορεί να οδηγήσει σε ζημιά στα ελαστικά, που μπορεί να έχει ως αποτέλεσμα ο οδηγός να χάσει τον έλεγχο του αυτοκινήτου.
- Το σύστημα δεν μπορεί να επισημάνει ξαφνική ζημιά στα ελαστικά εκ των προτέρων.

<sup>[1]</sup> Indirect Tyre Pressure Monitoring System (iTPMS)

## 17.3.1.4. Αποθήκευση νέας τιμής αναφοράς για την επιτήρηση πίεσης ελαστικών \*

Για να λειτουργεί σωστά το σύστημα επιτήρησης πίεσης ελαστικών<sup>[1]</sup>, πρέπει να αποθηκεύσετε μια τιμή αναφοράς για την πίεση ελαστικών. Αυτό πρέπει να γίνεται κάθε φορά που αλλάζετε ελαστικά ή την πίεση των ελαστικών έτσι, ώστε το σύστημα να μπορεί να σας προειδοποιήσει σωστά σε περίπτωση που η πίεση είναι χαμηλή.

Ακολουθήστε την παρακάτω διαδικασία για να αποθηκεύσετε μια νέα πίεση ελαστικών ως τιμή αναφοράς στο σύστημα:

- 1 Σβήστε τον κινητήρα.
- 2 Φουσκώστε τα ελαστικά στη σωστή πίεση, ανατρέξτε στην πινακίδα στην κολόνα της πόρτας του οδηγού, στην οποία αναγράφεται η συνιστώμενη πίεση για τα εργοστασιακά ελαστικά.
- 3 Βάλτε μπροστά το αυτοκίνητο.
- 4 Πατήστε  στην κεντρική οθόνη.
- 5 Πατήστε το κουμπί **Κατάστ. αυτ.**.
- 6 Πατήστε το κουμπί **Αποθήκευση πίεσης**. Το αυτοκίνητο πρέπει να βρίσκεται σε λειτουργία και να είναι σταματημένο, όταν αποθηκεύετε την πίεση ελαστικών.

#### Σημείωση

Το κουμπί **Αποθήκευση πίεσης** χρησιμοποιείται για την αποθήκευση νέων τιμών αναφοράς για τις πιέσεις των ελαστικών στο σύστημα παρακολούθησης πίεσης ελαστικών. Για λόγους ασφαλείας, είναι διαθέσιμο (επιλέξιμο) μόνο όταν το αυτοκίνητο είναι σταματημένο και ο κινητήρας βρίσκεται σε λειτουργία.

- 7 Μετά από ρύθμιση της πίεσης των ελαστικών ή αλλαγή ελαστικού, πρέπει να αποθηκεύσετε την πίεση των ελαστικών. Ρυθμίστε την πίεση των ελαστικών σύμφωνα με τις συνιστώμενες τιμές πίεσης και πατήστε **Επιβεβαίωση** για να αποθηκευτεί η πίεση των ελαστικών.

#### Σημείωση

Για να αποφευχθεί η λανθασμένη ενεργοποίηση της λειτουργίας **Αποθήκευση πίεσης**, είναι απαραίτητο να επιβεβαιώσετε σε ένα δεύτερο βήμα ότι απαιτείται αποθήκευση της πίεσης ελαστικών.

- 8 Οδηγήστε το αυτοκίνητο, μέχρι να αποθηκευτεί η νέα πίεση των ελαστικών. Η νέα πίεση ελαστικών αποθηκεύεται, όταν το αυτοκίνητο οδηγηθεί με ταχύτητα πάνω από 35 km/h (22 mph).
- Όταν έχουν συλλεγεί επαρκή δεδομένα για να μπορέσει το σύστημα να ανιχνεύσει αν υπάρχει χαμηλή πίεση ελαστικών, η κινούμενη εικόνα που δείχνει την εξέλιξη της διαδικασίας αποθήκευσης της νέας τιμής αναφοράς σβήνει από την κεντρική οθόνη.

Αν η αποθήκευση αποτύχει, εμφανίζεται ένα μήνυμα.

#### Προειδοποίηση

Τα καυσαέρια περιέχουν μονοξείδιο του άνθρακα, το οποίο είναι αόρατο και άοσμο, αλλά εξαιρετικά τοξικό. Για τον λόγο αυτό, η διαδικασία αποθήκευσης μιας νέας πίεσης ελαστικών πρέπει να πραγματοποιείται πάντοτε σε εξωτερικό χώρο ή σε συνεργείο με σύστημα απαγωγής καυσαερίων.

\* Προαιρετικός εξοπλισμός/αξεσουάρ.

[1] Indirect Tyre Pressure Monitoring System (iTPMS)

Το περιεχόμενο του παρόντος εγχειριδίου αντιπροσωπεύει την κατάσταση του εγχειριδίου χρήσης κατά τη στιγμή της εκτύπωσης και ενδέχεται να μην είναι απόλυτα έγκυρο σε μελλοντικές περιπτώσεις. Για περισσότερες πληροφορίες, ανατρέξτε στην πρώτη σελίδα για να δείτε ολόκληρη τη δήλωση αποποίησης ευθύνης.

## 17.3.1.5. Μηνύματα για το σύστημα επιτήρησης πίεσης ελαστικών \*

Μπορεί να εμφανίζεται μια σειρά από μηνύματα σχετικά με το σύστημα επιτήρησης πίεσης ελαστικών <sup>[1]</sup>. Ακολουθούν ορισμένα παραδείγματα.

Κεντρική οθόνη: Απαιτείται αποθήκευση της πίεσης, λόγω ενημερωμένου λογισμικού	Το λογισμικό έχει ενημερωθεί και η πίεση των ελαστικών πρέπει να αποθηκευτεί ξανά. Ελέγξτε την πίεση των ελαστικών και φουσκώστε τα αν είναι απαραίτητο.
Οθόνη οδηγού: Σύστημα TPMS μη διαθέσιμο Ανοίξτε την εφαρμογή Car Status για να αποθηκευτεί η πίεση	Η ενδεικτική λυχνία αναβοσβήνει και έπειτα παραμένει σταθερά αναμμένη μετά από 1 λεπτό περίπου. Βλ. κατάσταση αυτοκινήτου στην κεντρική οθόνη για περισσότερες πληροφορίες.
Οθόνη οδηγού: Πίεση ελαστικών χαμηλή Ελέγξτε την εφαρμογή Κατάσταση του αυτοκινήτου στην κεντρική οθόνη	Η ενδεικτική λυχνία ανάβει ως ένδειξη ότι η πίεση σε ένα ή περισσότερα ελαστικά ή πίεση είναι χαμηλή. Βλ. κατάσταση αυτοκινήτου στην κεντρική οθόνη για περισσότερες πληροφορίες.
Οθόνη οδηγού: Σύστημα πίεσης ελαστικών προσωρινά μη διαθέσιμο	Η ενδεικτική λυχνία αναβοσβήνει και έπειτα παραμένει σταθερά αναμμένη μετά από 1 λεπτό περίπου. Το σύστημα τη συγκεκριμένη στιγμή δεν είναι διαθέσιμο, ενεργοποιήθηκε για λίγο.
Οθόνη οδηγού: Σύστημα πίεσης ελαστικών Απαιτείται σέρβις	Η ενδεικτική λυχνία αναβοσβήνει και έπειτα παραμένει σταθερά αναμμένη μετά από 1 λεπτό περίπου. Ορισμένες δυσλειτουργίες του TPMS ενδέχεται να απαιτούν από τον/την οδηγό να απενεργοποιήσει και να κλειδώσει το όχημα επί 6 λεπτά, ώστε να επαναρυθμιστεί η μονάδα ελέγχου. Αν το σύστημα δεν λειτουργεί σωστά, απευθυνθείτε σε ένα συνεργείο <sup>[2]</sup> .

\* Προαιρετικός εξοπλισμός/αξεσουάρ.

<sup>[1]</sup> Indirect Tyre Pressure Monitoring System (iTTPMS)

<sup>[2]</sup> Συνιστάται να απευθυνθείτε σε ένα εξουσιοδοτημένο συνεργείο της Volvo.

## 17.3.2. Έλεγχος της πίεσης ελαστικών

Η σωστή πίεση στα ελαστικά συμβάλλει στη βελτίωση της σταθερότητας κατά την οδήγηση, εξοικονομεί ενέργεια και παρατείνει τη διάρκεια ζωής των ελαστικών.

Η πίεση των ελαστικών μειώνεται με την πάροδο του χρόνου, αυτό είναι φυσιολογικό. Η πίεση των ελαστικών ποικίλει επίσης ανάλογα με τη θερμοκρασία περιβάλλοντος. Εάν οδηγείτε με πολύ χαμηλή πίεση ελαστικών, τα ελαστικά μπορεί επίσης να υπερθερμανθούν και να υποστούν ζημιά. Η πίεση των ελαστικών επηρεάζει την άνεση στο ταξίδι, το θόρυβο από το οδόστρωμα και τα οδηγικά χαρακτηριστικά του αυτοκινήτου.

Ελέγχετε την πίεση των ελαστικών κάθε μήνα. Χρησιμοποιήστε τη συνιστώμενη πίεση ελαστικών για κρύα ελαστικά για να διατηρείται η καλή απόδοση των ελαστικών. Όταν η πίεση των ελαστικών είναι πολύ χαμηλή ή πολύ υψηλή, μπορεί να προκληθεί ανομοιόμορφη φθορά στα ελαστικά.





#### Προειδοποίηση

- Η ανεπαρκής πίεση ελαστικών είναι η συνηθέστερη αιτία ζημιάς στα ελαστικά. Μπορεί να προκληθούν σοβαρές ρωγμές στα ελαστικά ή να σχιστεί το πέλμα, και επηρεαστεί η κατευθυντικότητα του αυτοκινήτου, [που σημαίνει ότι ο κίνδυνος τραυματισμού είναι μεγαλύτερος.
- Τα ελαστικά με πολύ χαμηλή πίεση μειώνουν την ικανότητα φόρτωσης του αυτοκινήτου.

## Κρύα ελαστικά

Ελέγχετε την πίεση των ελαστικών μόνο όταν τα ελαστικά είναι κρύα. Τα ελαστικά θεωρούνται κρύα όταν έχουν την ίδια θερμοκρασία με τον αέρα του περιβάλλοντος. Αυτή η θερμοκρασία κανονικά επιτυγχάνεται όταν το αυτοκίνητο έχει παραμείνει σταθμευμένο τουλάχιστον επί τρεις ώρες.

Όταν το αυτοκίνητο διανύσει απόσταση 1,6 km (1 μιλίου), τα ελαστικά θεωρούνται ζεστά. Αν πρέπει να διανύσετε μεγαλύτερη απόσταση από αυτή για να φουσκώσετε τα ελαστικά, ελέγξτε πρώτα και σημειώστε την πίεση των ελαστικών. Στη συνέχεια συμπληρώστε τη σωστή ποσότητα αέρα μέχρι τη σωστή πίεση όταν φτάσετε στην αντλία αέρα.

Όταν η εξωτερική θερμοκρασία αλλάζει, αλλάζει και η πίεση των ελαστικών. Όταν η θερμοκρασία μειωθεί κατά 10 βαθμούς, η πίεση των ελαστικών μειώνεται 7 kPa (1 psi). Πρέπει να ελέγχετε την πίεση των ελαστικών τακτικά και να φροντίζετε να είναι σωστή - η σωστή πίεση ελαστικών αναγράφεται στην πινακίδα πληροφοριών ελαστικών του αυτοκινήτου ή στην πινακίδα πιστοποίησης.

Αν ελέγξετε την πίεση όταν τα ελαστικά είναι ζεστά, δεν πρέπει να αφήσετε να διαφύγει αέρας. Τα ελαστικά ζεσταίνονται λόγω της οδήγησης και είναι φυσιολογικό η πίεση να αυξάνεται από την συνιστώμενη πίεση κρύων ελαστικών. Ένα ζεστό ελαστικό με ένδειξη πίεσης μικρότερη ή ίση της συνιστώμενης για κρύα ελαστικά μπορεί να έχει πίεση υπερβολικά χαμηλή.

## 17.3.3. Ρύθμιση της πίεσης ελαστικών

Η πίεση των ελαστικών μειώνεται με την πάροδο του χρόνου, αυτό είναι φυσιολογικό. Για αυτό τον λόγο, η πίεση των ελαστικών πρέπει μερικές φορές να ρυθμίζεται, για να διατηρηθεί η συνιστώμενη πίεση.

Χρησιμοποιήστε τη συνιστώμενη πίεση ελαστικών για κρύα ελαστικά, για να διατηρείται η καλή απόδοση των ελαστικών και ομοιόμορφη φθορά του πέλματος.



#### Σημείωση

Για να αποφύγετε τη λανθασμένη πίεση ελαστικών, πρέπει να ελέγχετε την πίεση όταν τα ελαστικά είναι κρύα. "Κρύα ελαστικά" σημαίνει ότι η θερμοκρασία των ελαστικών είναι ίδια με τη θερμοκρασία περιβάλλοντος (περίπου 3 ώρες από τη στιγμή που οδηγήθηκε το αυτοκίνητο). Μετά από μερικά χιλιόμετρα οδήγησης, τα ελαστικά ζεσταίνονται και η πίεση τους αυξάνεται.

- 1 Αφαιρέστε την τάπα από τη βαλβίδα σε ένα ελαστικό και στη συνέχεια πιέστε το μανόμετρο μέσα στη βαλβίδα.
- 2 Φουσκώστε το ελαστικό στη σωστή πίεση, ανατρέξτε στην πινακίδα στην κολόνα της πόρτας του οδηγού, στην οποία αναγράφεται η συνιστώμενη πίεση για τα εργοστασιακά ελαστικά.

Το περιεχόμενο του παρόντος εγχειριδίου αντιπροσωπεύει την κατάσταση του εγχειριδίου χρήσης κατά τη στιγμή της εκτύπωσης και ενδέχεται να μην είναι απόλυτα έγκυρο σε μελλοντικές περιπτώσεις. Για περισσότερες πληροφορίες, ανατρέξτε στην πρώτη σελίδα για να δείτε ολόκληρη τη δήλωση αποποίησης ευθύνης.

### 3 Τοποθετήστε ξανά το καπάκι στη θέση του.

#### Σημείωση

- Μετά το φούσκωμα του ελαστικού, επανατοποθετείτε πάντοτε την τάπα της βαλβίδας για να μην υποστεί ζημιά η βαλβίδα από χαλίκια, βρομιά, κ.λπ.
- Χρησιμοποιείτε μόνο πλαστικές τάπες βαλβίδων. Οι μεταλλικές τάπες βαλβίδων μπορεί να οξειδωθούν και να είναι δύσκολο να τις ξεβιδώσετε.

### 4 Ελέγξτε οπτικά το ελαστικό για τυχόν ενσφηνωμένα καρφιά ή άλλα αντικείμενα που μπορούν να προκαλέσουν διάτρηση του ελαστικού και διαφυγή αέρα.

### 5 Ελέγξτε τα προφίλ των ελαστικών για τρύπες, κοψίματα, εξογκώματα ή άλλες ανωμαλίες.

### 6 Επαναλάβετε τη διαδικασία για όλα τα ελαστικά, συμπ. του εφεδρικού τροχού\*.

#### Σημείωση

Αν έχετε φουσκώσει πολύ τα ελαστικά, αφήστε να διαφύγει μια ποσότητα αέρα πιέζοντας τον μεταλλικό πείρο στο κέντρο της βαλβίδας. Στη συνέχεια ελέγξτε την πίεση ξανά, χρησιμοποιώντας το μανόμετρο.

Ορισμένοι εφεδρικοί τροχοί χρειάζονται υψηλότερη πίεση από ό,τι άλλα ελαστικά. Ανατρέξτε στον πίνακα πιέσεων ελαστικών ή στην ετικέτα πιέσεων ελαστικών.

\* Προαιρετικός εξοπλισμός/αξεσουάρ.

## 17.3.4. Εγκεκριμένες πιέσεις ελαστικών

Οι εγκεκριμένες πιέσεις ελαστικών για κάθε έκδοση κινητήρα αναγράφονται στον πίνακα.

#### Σημείωση

Δεν είναι πάντοτε διαθέσιμοι όλοι οι κινητήρες, τα ελαστικά ή οι συνδυασμοί αυτών σε όλες τις αγορές.

Διαστάσεις ελαστικού	Ταχύτητα	Φορτίο, 1-3 άτομα		Μέγ. φορτίο		Πίεση ECO <sup>[1]</sup>
		Μπροστά kPa (psi) <sup>[2]</sup>	Πίσω kPa (psi)	Μπροστά kPa (psi)	Πίσω kPa (psi)	Μπροστά/πίσω kPa (psi)
235/55 R19 275/45 R20 275/40 R21 275/35 R22	0-180 km/h (0-112 mph)	260 (38)	260 (38)	290 (42)	290 (42)	290 (42)

Το περιεχόμενο του παρόντος εγχειριδίου αντιπροσωπεύει την κατάσταση του εγχειριδίου χρήσης κατά τη στιγμή της εκτύπωσης και ενδέχεται να μην είναι απόλυτα έγκυρο σε μελλοντικές περιπτώσεις. Για περισσότερες πληροφορίες, ανατρέξτε στην πρώτη σελίδα για να δείτε ολόκληρη τη δήλωση αποποίησης ευθύνης.

[1] Οικονομική οδήγηση.

[2] Σε ορισμένες χώρες, δίπλα στη μονάδα μέτρησης πίεσης "Pascal" του Διεθνούς Συστήματος Μονάδων, χρησιμοποιείται η μονάδα μέτρησης "bar": 1 bar = 100 kPa.

## 17.3.5. Θέση της ετικέτας πιέσεων ελαστικών

Οι συνιστώμενες πιέσεις ελαστικών για διάφορες συνθήκες φορτίου και ταχύτητας κίνησης αναγράφονται στην πινακίδα που βρίσκεται στην κολόνα της πόρτας του οδηγού (μεταξύ του πλαισίου και της πίσω πόρτας).

Icon	Icon	km/h	kPa (psi)	kPa (psi)
Car icon	Book icon	0-180		
Car icon	Book icon	0-80		

Ετικέτα πιέσεων ελαστικών

Στην πινακίδα αναγράφεται ο κωδικός των εργοστασιακών ελαστικών του αυτοκινήτου, καθώς και τα όρια φορτίου και η πίεση των ελαστικών.

### **i** Σημείωση

Οι πινακίδες που απεικονίζονται στο εγχειρίδιο κατόχου δεν είναι απαραίτητως ακριβή αντίγραφα των πινακίδων που υπάρχουν στο αυτοκίνητο. Έχουν συμπεριληφθεί για να δείξουν σε ποια σημεία βρίσκονται στο αυτοκίνητο και ποια είναι περίπου η μορφή τους. Οι πληροφορίες που ισχύουν για το αυτοκίνητό σας αναγράφονται στην πινακίδα στο αυτοκίνητο.

### Μεγαλύτερη οικονομία καυσίμου με πίεση ECO

Για ελαφρύ φορτίο (μέγ. 3 άτομα) και ταχύτητα έως 180 km/h (112 mph), μπορείτε να επιλέξετε πίεση ECO για πιο οικονομική κατανάλωση ενέργειας. Ωστόσο, συνιστώνται αντί αυτού οι πιέσεις ελαστικών μικρότερης άνεσης, αν επιθυμείτε βελτιωμένα επίπεδα θορύβου και άνεσης κατά τη μετακίνηση.

## 17.4. Έκτακτη επισκευή ελαστικού

Το περιεχόμενο του παρόντος εγχειριδίου αντιπροσωπεύει την κατάσταση του εγχειριδίου χρήσης κατά τη στιγμή της εκτύπωσης και ενδέχεται να μην είναι απόλυτα έγκυρο σε μελλοντικές περιπτώσεις. Για περισσότερες πληροφορίες, ανατρέξτε στην πρώτη σελίδα για να δείτε ολόκληρη τη δήλωση αποποίησης ευθύνης.

## 17.4.1. Κιτ έκτακτης επισκευής ελαστικού

Το κιτ έκτακτης επισκευής ελαστικού (TMK<sup>[1]</sup>) χρησιμοποιείται για τη στεγανοποίηση της διάτρησης, αλλά και για τον έλεγχο και τη ρύθμιση της πίεσης των ελαστικών.

Τα αυτοκίνητα με εφεδρικό τροχό\* δεν διαθέτουν κιτ έκτακτης επισκευής ελαστικού.

Το κιτ επισκευής ελαστικού αποτελείται από έναν συμπιεστή και μια φιάλη με στεγανοποιητικό υγρό. Η στεγανοποίηση αποτελεί προσωρινή επισκευή.

### **i** Σημείωση

Το στεγανοποιητικό υγρό είναι αποτελεσματικό για τη στεγανοποίηση ελαστικών με διάτρηση στο πέλμα, ωστόσο η αποτελεσματικότητά του είναι περιορισμένη σε περίπτωση διάτρησης στο πλευρικό τοίχωμα. Μη χρησιμοποιείτε το κιτ έκτακτης επισκευής ελαστικού σε ελαστικά με μεγάλα σχισίματα, ρωγμές ή παρόμοιες ζημιές.

### **i** Σημείωση

Ο συμπιεστής προορίζεται για την επισκευή διάτρησης ελαστικού έκτακτης ανάγκης και έχει εγκριθεί από τη Volvo.

## Θέση

Το κιτ επισκευής ελαστικού βρίσκεται στο πλαίσιο αφρώδους υλικού κάτω από το δάπεδο του χώρου αποσκευών.



## Ημερομηνία λήξης στεγανοποιητικού υγρού

Η φιάλη στεγανοποιητικού υγρού πρέπει να αντικατασταθεί αν η ημερομηνία λήξης της φιάλης έχει παρέλθει (βλ. ετικέτα επάνω στη φιάλη). Η φιάλη που αφαιρέσατε πρέπει να αντιμετωπίζεται ως επικίνδυνο απόβλητο.

<sup>[1]</sup> Temporary Mobility Kit

\* Προαιρετικός εξοπλισμός/αξεσουάρ.

## 17.4.2. Φούσκωμα των ελαστικών με τον συμπιεστή από το κιτ επισκευής ελαστικού

Μπορείτε να φουσκώσετε τα εργοστασιακά ελαστικά του αυτοκινήτου χρησιμοποιώντας τον συμπιεστή στο κιτ έκτακτης επισκευής ελαστικού.

- 1 Ο συμπιεστής πρέπει να είναι απενεργοποιημένος. Βεβαιωθείτε ότι ο διακόπτης βρίσκεται στη θέση 0 (Απενεργοποίηση) και αποσυνδέστε το ηλεκτρικό καλώδιο και τον εύκαμπτο σωλήνα αέρα.
- 2 Ξεβιδώστε το καπάκι του ελαστικού και βιδώστε το στόμιο της βαλβίδας του εύκαμπτου σωλήνα αέρα μέχρι κάτω στη βάση του σπειρώματος στη βαλβίδα του ελαστικού.  
Βεβαιωθείτε ότι η βαλβίδα μείωσης της πίεσης στον εύκαμπτο σωλήνα αέρα είναι βιδωμένη μέχρι τέρμα.
- 3 Συνδέστε το ηλεκτρικό καλώδιο στον πλησιέστερο ηλεκτροδότη 12 V και θέστε το αυτοκίνητο σε λειτουργία.



### Προειδοποίηση

Η εισπνοή καυσαερίων μπορεί να είναι θανατηφόρα. Μην αφήνετε ποτέ τον κινητήρα σε λειτουργία μέσα σε κλειστούς χώρους ή χώρους με ανεπαρκή εξαερισμό.



### Προειδοποίηση

Μην αφήνετε παιδιά στο αυτοκίνητο χωρίς επίβλεψη, όταν το αυτοκίνητο είναι σε λειτουργία.

- 4 Θέστε σε λειτουργία τον συμπιεστή γυρίζοντας τον διακόπτη στη θέση I (Ενεργοποίηση).

5



### Σημαντικό

Κίνδυνος υπερθέρμανσης. Ο συμπιεστής δεν πρέπει να λειτουργήσει περισσότερο από 10 λεπτά.

Φουσκώστε το ελαστικό στη συνιστώμενη πίεση που αναγράφεται στην ετικέτα πιέσεων ελαστικών στην κολόνα της πόρτας του οδηγού. Αφήστε να διαφύγει αέρας χρησιμοποιώντας τη βαλβίδα εκτόνωσης πίεσης εάν η πίεση του ελαστικού είναι πολύ υψηλή.

- 6 Απενεργοποιήστε το συμπιεστή. Αφαιρέστε τον εύκαμπτο σωλήνα αέρα και αποσυνδέστε το ηλεκτρικό καλώδιο.
- 7 Επανατοποθετήστε το καπάκι στο ελαστικό.
- 8 Αν είναι απαραίτητο, αποθηκεύστε μια νέα πίεση ελαστικών στο σύστημα για την παρακολούθηση της πίεσης ελαστικών.\*

#### **i** Σημείωση

- Μετά το φούσκωμα του ελαστικού, επανατοποθετείτε πάντοτε την τάπα της βαλβίδας για να μην υποστεί ζημιά η βαλβίδα από χαλίκια, βρομιά, κ.λπ.
- Χρησιμοποιείτε μόνο πλαστικές τάπες βαλβίδων. Οι μεταλλικές τάπες βαλβίδων μπορεί να οξειδωθούν και να είναι δύσκολο να τις ξεβιδώσετε.

#### **i** Σημείωση

Ο συμπιεστής είναι ηλεκτρική συσκευή. Τηρείτε τους κατά τόπους κανονισμούς για τη διαχείριση αποβλήτων.

\* Προαιρετικός εξοπλισμός/αξεσουάρ.

## 17.4.3. Χρήση του κιτ επισκευής ελαστικού

Το κιτ έκτακτης επισκευής ελαστικού (TMK<sup>[1]</sup>) μπορεί να χρησιμοποιηθεί για τη στεγανοποίηση διάτρησης στο ελαστικό. Διαβάστε όλες τις οδηγίες πριν το χρησιμοποιήσετε.

### Γενική επισκόπηση



- 1 Ηλεκτρικό καλώδιο
- 2 Εύκαμπτος σωλήνας αέρα
- 3 Βαλβίδα εκτόνωσης πίεσης
- 4 Προστατευτική τάπα
- 5 Ετικέτα, ανώτατη επιτρεπόμενη ταχύτητα
- 6 Υποδοχή φιάλης (πορτοκαλί τάπα)
- 7 Μανόμετρο

Το περιεχόμενο του παρόντος εγχειριδίου αντιπροσωπεύει την κατάσταση του εγχειριδίου χρήσης κατά τη στιγμή της εκτύπωσης και ενδέχεται να μην είναι απόλυτα έγκυρο σε μελλοντικές περιπτώσεις. Για περισσότερες πληροφορίες, ανατρέξτε στην πρώτη σελίδα για να δείτε ολόκληρη τη δήλωση αποποίησης ευθύνης.

8 Φιάλη στεγανοποιητικού υγρού

9 Διακόπτης

## Σύνδεση

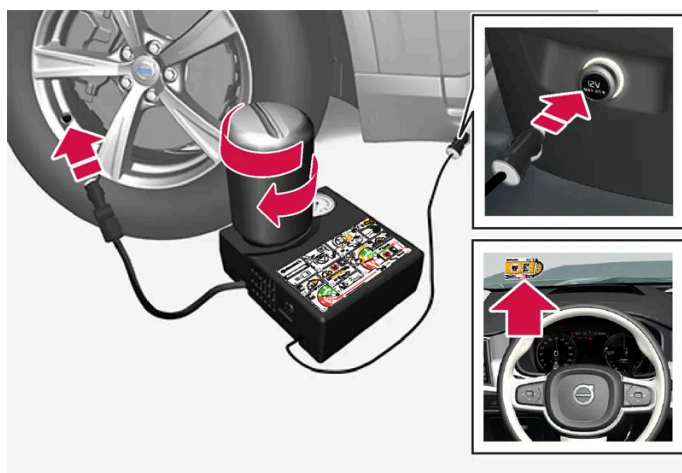

### *i* Σημείωση

Μην ανοίγετε τη στεγανοποίηση της φιάλης μέχρι να τη χρησιμοποιήσετε. Η στεγανοποίηση ανοίγει αυτόματα όταν βιδώνετε τη φιάλη.

### Προειδοποίηση

Όταν χρησιμοποιείτε το σύστημα στεγανοποίησης ελαστικών πρέπει να θυμάστε τα εξής:

- Η φιάλη στεγανοποιητικού υγρού περιέχει 1) λάτεξ από φυσικό καουτσούκ και 2) αιθανοδιόλη. Αυτές οι ουσίες είναι επιβλαβείς σε περίπτωση κατάποσης.
- Τα περιεχόμενα αυτής της φιάλης μπορεί να προκαλέσουν αλλεργικές δερματικές αντιδράσεις ή να είναι δυνητικά επιβλαβείς στην αναπνευστική οδό, το δέρμα, το κεντρικό νευρικό σύστημα και τα μάτια.

Προφυλάξεις:

- Πρέπει να το αποθηκεύετε μακριά από παιδιά.
- Επιβλαβές σε περίπτωση κατάποσης.
- Αποφύγετε την παρατεταμένη ή επαναλαμβανόμενη επαφή με το δέρμα. Αν το στεγανοποιητικό υγρό έρθει σε επαφή με τα ρούχα σας, βγάλτε τα.
- Πλύνετε καλά τα χέρια σας μετά τον χειρισμό αυτών των υλικών.

Πρώτες βοήθειες:

- Δέρμα: Πλύνετε με σαπούνι και νερό τις περιοχές του δέρματος που ήρθαν σε επαφή. Ζητήστε ιατρική βοήθεια, αν παρατηρηθούν συμπτώματα.
- Μάτια: Ξεπλύνετε με άφθονο νερό τουλάχιστον επί 15 λεπτά, ανοίγοντας διάπλατα τα βλέφαρα ανά διαστήματα. Ζητήστε ιατρική βοήθεια, αν παρατηρηθούν συμπτώματα.
- Εισπνοή: Μετακινήστε το άτομο σε φρέσκο αέρα. Αν ο ερεθισμός επιμένει, ζητήστε ιατρική βοήθεια.
- Κατάποση: ΜΗΝ προκαλέσετε εμετό, εκτός αν σας ζητηθεί από το ιατρικό προσωπικό. Ζητήστε ιατρική βοήθεια.
- Απορριψη: Αυτό το υλικό και το δοχείο του πρέπει να απορρίπτονται σε χώρο επικίνδυνων απορριμμάτων ή σε σημείο διακομιδής ειδικών απορριμμάτων.

### Προειδοποίηση

Μην αφαιρέσετε τη φιάλη ή τον εύκαμπτο σωλήνα αέρα, ενώ χρησιμοποιείται το κιτ επισκευής ελαστικού.

### Σημείωση

Αν η διάτρηση προκλήθηκε από καρφί ή παρόμοιο αντικείμενο, αφήστε στο μέσα στο ελαστικό. Βοηθά στην στεγανοποίηση της τρύπας.

## 1 Προκαταρκτικά

Τοποθετήστε το προειδοποιητικό τρίγωνο και ανάψτε τα αλάρμ, αν πρόκειται να στεγανοποιήσετε το ελαστικό σε σημείο από το οποίο διέρχονται άλλα οχήματα.

- 2 Αφαιρέστε το αυτοκόλλητο για τη μέγιστη επιτρεπόμενη ταχύτητα που είναι κολλημένο στη μία πλευρά του συμπιεστή. Κολλήστε το σε σημείο που να φαίνεται στο παρμπρίζ ως υπενθύμιση τήρησης του ορίου ταχύτητας. Δεν πρέπει να οδηγείτε με ταχύτητα μεγαλύτερη από 80 km/h (50 mph) μετά από χρήση του κιτ επισκευής ελαστικού έκτακτης ανάγκης.

Το περιεχόμενο του παρόντος εγχειριδίου αντιπροσωπεύει την κατάσταση του εγχειριδίου χρήσης κατά τη στιγμή της εκτύπωσης και ενδέχεται να μην είναι απόλυτα έγκυρο σε μελλοντικές περιπτώσεις. Για περισσότερες πληροφορίες, ανατρέξτε στην πρώτη σελίδα για να δείτε ολόκληρη τη δήλωση αποποίησης ευθύνης.



- 3 Βεβαιωθείτε ότι ο διακόπτης βρίσκεται στη θέση 0 (Απενεργοποίηση) και εντοπίστε το ηλεκτρικό καλώδιο και τον εύκαμπτο σωλήνα αέρα.
- 4 Ξεβιδώστε το πορτοκαλί καπάκι από τον συμπιεστή και ξεβιδώστε τον φελλό από τη φιάλη στεγανοποιητικού υγρού.
- 5 Βιδώστε τη φιάλη στο κάτω μέρος της υποδοχής φιάλης.

Η φιάλη και η υποδοχή φιάλης διαθέτουν αντίστροφη ασφάλεια που αποτρέπει τη διαρροή του στεγανοποιητικού. Όταν η φιάλη είναι βιδωμένη, δεν μπορεί να ξεβιδωθεί από την υποδοχή της φιάλης. Η φιάλη πρέπει να αφαιρεθεί σε συνεργείο <sup>[2]</sup>.

 **Προειδοποίηση**

Μην ξεβιδώνετε τη φιάλη. Η φιάλη διαθέτει ένα ασφαλιστικό μάνδαλο αναστροφής για την αποτροπή διαρροής.

- 6 Ξεβιδώστε το καπάκι του ελαστικού και βιδώστε το στόμιο της βαλβίδας του εύκαμπτου σωλήνα αέρα μέχρι κάτω στη βάση του σπειρώματος στη βαλβίδα του ελαστικού.

Βεβαιωθείτε ότι η βαλβίδα μείωσης της πίεσης στον εύκαμπτο σωλήνα αέρα είναι βιδωμένη μέχρι τέρμα.

## 7 Αρχίστε την επισκευή ελαστικού

Συνδέστε το ηλεκτρικό καλώδιο στον πλησιέστερο ρευματοδότη 12 V και θέστε το αυτοκίνητο σε λειτουργία.

 **Σημείωση**

Βεβαιωθείτε ότι δεν χρησιμοποιείται κανείς από τους ρευματοδότες 12 V όταν λειτουργεί ο συμπιεστής.

 **Προειδοποίηση**

Μην αφήνετε παιδιά στο αυτοκίνητο χωρίς επίβλεψη, όταν το αυτοκίνητο είναι σε λειτουργία.

 **Προειδοποίηση**

Η εισπνοή καυσαερίων μπορεί να είναι θανατηφόρα. Μην αφήνετε ποτέ τον κινητήρα σε λειτουργία μέσα σε κλειστούς χώρους ή χώρους με ανεπαρκή εξαερισμό.

- 8 Θέστε σε λειτουργία τον συμπιεστή γυρίζοντας τον διακόπτη στη θέση I (Ενεργοποίηση).

Όταν ο συμπιεστής τεθεί σε λειτουργία, η πίεση μπορεί να αυξηθεί έως και 6 bar (88 psi), ωστόσο μειώνεται μετά από 30 δευτερόλεπτα περίπου.

 **Προειδοποίηση**

Μη στέκεστε ποτέ κοντά στο ελαστικό όταν ο συμπιεστής βρίσκεται σε λειτουργία. Σε περίπτωση ρωγμών ή ανομοιομορφίας στο ελαστικό, πρέπει να απενεργοποιήσετε το συμπιεστή αμέσως. Δεν πρέπει να συνεχίσετε το ταξίδι σας. Καλέστε την οδική βοήθεια για μεταφορά σε βουλκανιζατέρ. Η Volvo συνιστά εξουσιοδοτημένο βουλκανιζατέρ.

9 Φουσκώστε το ελαστικό επί 7 λεπτά.

 **Σημαντικό**

Ο συμπιεστής δεν πρέπει να χρησιμοποιείται περισσότερο από 10 λεπτά - κίνδυνος υπερθέρμανσης.

10 Απενεργοποιήστε το συμπιεστή για να ελέγξετε την πίεση στο μανόμετρο. Η ελάχιστη πίεση είναι 1,8 bar (26 psi) και η μέγιστη πίεση είναι 3,5 bar (51 psi). Αφήστε να διαφύγει αέρας πιέζοντας τη βαλβίδα εκτόνωσης πίεσης, αν η πίεση του ελαστικού είναι πολύ υψηλή.

 **Προειδοποίηση**

Αν η πίεση είναι χαμηλότερη από 1,8 bar (26 psi), σημαίνει ότι η τρύπα στο ελαστικό είναι πολύ μεγάλη. Δεν πρέπει να συνεχίσετε το ταξίδι σας. Καλέστε την οδική βοήθεια για μεταφορά σε βουλκανιζατέρ. Η Volvo συνιστά εξουσιοδοτημένο βουλκανιζατέρ.

11 Θέστε εκτός λειτουργίας τον συμπιεστή και αποσυνδέστε το ηλεκτρικό καλώδιο.

12 Ξεβιδώστε τον εύκαμπτο σωλήνα αέρα από τη βαλβίδα του ελαστικού και επανατοποθετήστε το καπάκι στο ελαστικό.

 **Σημείωση**

- Μετά το φούσκωμα του ελαστικού, επανατοποθετείτε πάντοτε την τάπα της βαλβίδας για να μην υποστεί ζημιά η βαλβίδα από χαλίκια, βρομιά, κ.λπ.
- Χρησιμοποιείτε μόνο πλαστικές τάπες βαλβίδων. Οι μεταλλικές τάπες βαλβίδων μπορεί να οξειδωθούν και να είναι δύσκολο να τις ξεβιδώσετε.

13 Τοποθετήστε την προστατευτική τάπα στον εύκαμπτο σωλήνα αέρα για να αποφευχθεί η διαρροή του εναπομείναντος στεγανοποιητικού υγρού. Τοποθετήστε τον εξοπλισμό στον χώρο αποσκευών.

14 Οδηγήστε το συντομότερο δυνατό τουλάχιστον για 3 km (2 μίλια) με ταχύτητα όχι μεγαλύτερη από 80 km/h (50 mph) έτσι, ώστε το στεγανοποιητικό υγρό να μπορέσει να στεγανοποιηθεί το ελαστικό και στη συνέχεια ελέγξτε το ξανά.

 **Προειδοποίηση**

Όταν το ελαστικό αρχίσει να περιστρέφεται, θα εξέρχεται στεγανοποιητικό υγρό από το σημείο της διάτρησης. Βεβαιωθείτε ότι δεν στέκεται κανείς κοντά στο αυτοκίνητο, για να μην πιτσιλιστεί από το στεγανοποιητικό υγρό όταν το αυτοκίνητο ξεκινά. Η απόσταση πρέπει να είναι τουλάχιστον 2 μέτρα (7 ft).

15 Επακόλουθη επιθεώρηση

Συνδέστε τον εύκαμπτο σωλήνα αέρα στη βαλβίδα του ελαστικού και βιδώστε τη βαλβίδα στο κάτω μέρος του σπειρώματος της βαλβίδας του ελαστικού. Ο συμπιεστής πρέπει να είναι απενεργοποιημένος.

16 Δείτε την πίεση του ελαστικού στο μανόμετρο.

- Αν η πίεση είναι χαμηλότερη από 1,3 bar (19 psi), τότε το ελαστικό δεν έχει στεγανοποιηθεί σωστά. Δεν πρέπει να συνεχίσετε το ταξίδι σας. Καλέστε την οδική βοήθεια.

- Αν η πίεση του ελαστικού είναι υψηλότερη από 1,3 bar (19 psi), πρέπει να φουσκώσετε το ελαστικό έως την καθορισμένη πίεση σύμφωνα με την ετικέτα πιέσεων ελαστικών στην κολόνα της πόρτας του οδηγού (1 bar = 100 kPa = 14,5 psi). Αφήστε να διαφύγει αέρας χρησιμοποιώντας τη βαλβίδα εκτόνωσης πίεσης εάν η πίεση του ελαστικού είναι πολύ υψηλή.

 **Προειδοποίηση**

Ελέγχετε τακτικά την πίεση των ελαστικών.

Η Volvo συνιστά να οδηγήσετε το αυτοκίνητο μέχρι το πλησιέστερο εξουσιοδοτημένο συνεργείο της Volvo για να αντικαταστήσετε/επισκευάσετε το ελαστικό που έχει υποστεί ζημιά. Ενημερώστε τους τεχνικούς στο συνεργείο ότι το ελαστικό περιέχει στεγανοποιητικό υγρό.

Η φιάλη του στεγανοποιητικού υγρού και ο εύκαμπτος σωλήνας πρέπει να αντικαθίστανται μετά τη χρήση. Η Volvo συνιστά αυτή η αντικατάσταση να πραγματοποιείται σε εξουσιοδοτημένο συνεργείο της Volvo.

 **Προειδοποίηση**

Η μέγιστη απόσταση που πρέπει να διανύσετε με ελαστικά που περιέχουν στεγανοποιητικό υγρό είναι 200 km (120 μίλια).

 **Σημείωση**

Ο συμπιεστής είναι ηλεκτρική συσκευή. Τηρείτε τους κατά τόπους κανονισμούς για τη διαχείριση αποβλήτων.

<sup>[1]</sup> Temporary Mobility Kit

<sup>[2]</sup> Συνιστάται να απευθυνθείτε σε ένα εξουσιοδοτημένο συνεργείο της Volvo.

## 17.5. Οδήγηση τον χειμώνα

### 17.5.1. Αντιολισθητικές αλυσίδες

Με τη χρήση αντιολισθητικών αλυσίδων και χειμερινών ελαστικών μπορεί να αυξηθεί η πρόσφυση σε χειμερινές συνθήκες.

Η Volvo συνιστά να μην χρησιμοποιούνται αντιολισθητικές αλυσίδες σε τροχούς πάνω από 19 ιντσών

### Προειδοποίηση

Χρησιμοποιείτε γνήσιες αντιολισθητικές αλυσίδες Volvo ή αντίστοιχες, οι οποίες έχουν σχεδιαστεί για το συγκεκριμένο μοντέλο του αυτοκινήτου και τις διαστάσεις ελαστικού και ζάντας. Επιτρέπεται η χρήση μόνο **μονών** αντιολισθητικών αλυσίδων.

Αν δεν είστε σίγουροι για τις αντιολισθητικές αλυσίδες, η Volvo συνιστά να απευθυνθείτε σε ένα εξουσιοδοτημένο συνεργείο της Volvo. Αν δεν χρησιμοποιήσετε σωστές αντιολισθητικές αλυσίδες, μπορεί να προκληθεί σοβαρή ζημιά στο αυτοκίνητο καθώς και ατύχημα.

Η χρήση αντιολισθητικών αλυσίδων μπορεί να προκαλέσει δυσλειτουργία στο σύστημα παρακολούθησης πίεσης ελαστικών\* <sup>[1]</sup>.

### Σημαντικό

Αντιολισθητικές αλυσίδες μπορούν να χρησιμοποιηθούν στο αυτοκίνητο, αλλά με τους παρακάτω περιορισμούς:

- Τηρείτε προσεκτικά πάντοτε τις οδηγίες τοποθέτησης του κατασκευαστή. Τοποθετείτε τις αλυσίδες ώστε να εφαρμόζουν όσο το δυνατόν πιο σφικτά και να τις τεντώνετε σε τακτά χρονικά διαστήματα.
- Αντιολισθητικές αλυσίδες μπορούν να τοποθετηθούν μόνο στους μπροστινούς τροχούς (το ίδιο ισχύει και για τα αυτοκίνητα με κίνηση στους τέσσερις τροχούς).
- Σε ορισμένες περιπτώσεις, ΔΕΝ μπορούν να χρησιμοποιηθούν αντιολισθητικές αλυσίδες, όπως αν έχουν τοποθετηθεί μη εργοστασιακά ή "ειδικά" ελαστικά και ζάντες με διαστάσεις διαφορετικές από τις εργοστασιακές. Ανάμεσα στις αλυσίδες και τα φρένα, καθώς και ανάμεσα στην ανάρτηση και τα μέρη του αμαξώματος, πρέπει να υπάρχει επαρκής απόσταση.
- Ανατρέξτε στις κατά τόπους διατάξεις περί χρήσης αντιολισθητικών αλυσίδων πριν τις τοποθετήσετε.
- Ποτέ μην υπερβαίνετε τη μέγιστη ταχύτητα που ορίζει ο κατασκευαστής αντιολισθητικών αλυσίδων. Δεν πρέπει ποτέ να υπερβαίνετε τα 50 km/h (30 mph) σε καμία περίπτωση.
- Αποφύγετε τους αναβαθμούς, τις λακκούβες ή τις απότομες στροφές όταν οδηγείτε με αντιολισθητικές αλυσίδες.
- Αποφεύγετε την οδήγηση σε μη ασφαλτοστρωμένους δρόμους, διότι έτσι φθείρονται οι αντιολισθητικές αλυσίδες αλλά και τα ελαστικά.
- Η οδήγηση με αντιολισθητικές αλυσίδες μπορεί να επηρεάσει αρνητικά τα οδηγικά χαρακτηριστικά του αυτοκινήτου. Μη στρίβετε γρήγορα ή απότομα και μη φρενάρτε με μπλοκαρισμένους τροχούς.
- Ορισμένα είδη αλυσίδων που τεντώνονται πολύ επηρεάζουν τα μέρη του συστήματος φρένων και, για αυτόν τον λόγο, ΔΕΝ πρέπει να χρησιμοποιούνται.

Για περισσότερες πληροφορίες σχετικά με τις αντιολισθητικές αλυσίδες, απευθυνθείτε σε έναν εξουσιοδοτημένο διανομέα της Volvo.

\* Προαιρετικός εξοπλισμός/αξεσουάρ.

<sup>[1]</sup> Indirect Tyre Pressure Monitoring System (ITPMS)

## 17.5.2. Χειμερινά ελαστικά

Το περιεχόμενο του παρόντος εγχειριδίου αντιπροσωπεύει την κατάσταση του εγχειριδίου χρήσης κατά τη στιγμή της εκτύπωσης και ενδέχεται να μην είναι απόλυτα έγκυρο σε μελλοντικές περιπτώσεις. Για περισσότερες πληροφορίες, ανατρέξτε στην πρώτη σελίδα για να δείτε ολόκληρη τη δήλωση αποποίησης ευθύνης.

Τα χειμερινά ελαστικά είναι σχεδιασμένα για χειμερινές οδικές συνθήκες.

Η Νοίνο συνιστά τη χρήση χειμερινών ελαστικών συγκεκριμένων διαστάσεων. Οι διαστάσεις των ελαστικών εξαρτώνται από την έκδοση του κινητήρα. Εάν πρόκειται να χρησιμοποιήσετε χειμερινά ελαστικά, τοποθετήστε το σωστό τύπο ελαστικών και στους τέσσερις τροχούς.

Τα ελαστικά που πληρούν τις ελάχιστες τιμές για την πρόσφυση σε χιόνι φέρουν το παρακάτω σύμβολο στην ετικέτα.



Στην ετικέτα ενός ελαστικού που πληροί τις σχετικές ελάχιστες τιμές για την πρόσφυση σε πάγο πρέπει να υπάρχει το παρακάτω σύμβολο:



Τα ελαστικά με καρφιά δεν συμπεριλαμβάνονται στη σήμανση ελαστικών.

## Συμβουλές για την τοποθέτηση χειμερινών ελαστικών

Κατά την αλλαγή των θερινών και των χειμερινών ελαστικών, σημαδέψτε τα ελαστικά ανάλογα με την πλευρά του αυτοκινήτου στην οποία ήταν τοποθετημένα, για παράδειγμα **L** για αριστερά και **R** για δεξιά.

Απευθυνθείτε σε έναν εξουσιοδοτημένο διανομέα της Νοίνο για συμβουλές σχετικά με τους πιο κατάλληλους τύπους ζάντας και ελαστικού.

## Ελαστικά με καρφιά

Τα χειμερινά ελαστικά με καρφιά θα πρέπει να διανύσουν ομαλά μια απόσταση 500-1000 km (300-600 mi), προκειμένου τα καρφιά να εφαρμόσουν σωστά στα ελαστικά. Με αυτόν τον τρόπο, αυξάνεται η διάρκεια ζωής τόσο του ελαστικού όσο και των καρφιών.

### Σημείωση

Οι νόμοι σχετικά με τη χρήση ελαστικών με καρφιά μπορεί να διαφέρουν. Να τηρείτε πάντοτε τις κατά τόπους νομοθεσίες και κανονισμούς.

## Βάθος πέλματος

Όταν στο οδόστρωμα υπάρχει πάγος ή χιόνι και επικρατούν χαμηλές θερμοκρασίες, οι απαιτήσεις από τα ελαστικά αυξάνονται σημαντικά σε σχέση με τις συνθήκες που επικρατούν το καλοκαίρι. Για τον λόγο αυτό, η Νοίνο συνιστά να μην οδηγείτε με χειμερινά ελαστικά με βάθος πέλματος μικρότερο από 4 mm (0,15 in.).

## 17.5.3. Προετοιμασίες για μεγάλο ταξίδι

Το περιεχόμενο του παρόντος εγχειριδίου αντιπροσωπεύει την κατάσταση του εγχειριδίου χρήσης κατά τη στιγμή της εκτύπωσης και ενδέχεται να μην είναι απόλυτα έγκυρο σε μελλοντικές περιπτώσεις. Για περισσότερες πληροφορίες, ανατρέξτε στην πρώτη σελίδα για να δείτε ολόκληρη τη δήλωση αποποίησης ευθύνης.

Πριν κάνετε κάποιο μεγάλο ταξίδι οδικώς, είναι σημαντικό να ελέγξετε τις λειτουργίες και τον εξοπλισμό του αυτοκινήτου πολύ προσεκτικά.

Βεβαιωθείτε ότι

- ο κινητήρας λειτουργεί κανονικά και ότι η κατανάλωση καυσίμου είναι φυσιολογική
- δεν υπάρχει διαρροή καυσίμου, λαδιού ή άλλου υγρού
- η πέδηση στο φρενάρισμα λειτουργεί όπως προβλέπεται
- το βάθος πέλματος των ελαστικών είναι επαρκές και η πίεσή τους σωστή. Τοποθετήστε χειμερινά ελαστικά όταν οδηγείτε σε περιοχές που υπάρχει κίνδυνος χιονιού ή παγετού στο οδόστρωμα
- η φόρτιση της μπαταρίας εκκίνησης πραγματοποιείται σωστά
- τα μάκτρα των υαλοκαθαριστήρων βρίσκονται σε καλή κατάσταση
- υπάρχει προειδοποιητικό τρίγωνο και φωσφορίζον γιλέκο στο αυτοκίνητο - απαιτούνται από την νομοθεσία σε ορισμένες χώρες.

---

## 17.5.4. Οδήγηση το χειμώνα

Για την οδήγηση το χειμώνα, είναι σημαντικό να πραγματοποιείτε ορισμένους ελέγχους για να διασφαλίσετε ότι το αυτοκίνητο μπορεί να οδηγηθεί με ασφάλεια.

Ελέγξτε ιδίως τα παρακάτω πριν από την έναρξη της χειμερινής περιόδου:

- Το ψυκτικό υγρό του κινητήρα πρέπει να περιέχει 50 % γλυκόλη. Το μείγμα αυτό προστατεύει τον κινητήρα, για να μην παγώσει, σε θερμοκρασίες έως και  $-35^{\circ}\text{C}$  ( $-31^{\circ}\text{F}$ ) περίπου. Για να αποφύγετε κινδύνους για την υγεία, δεν πρέπει να αναμιγνύετε διαφορετικούς τύπους γλυκόλης.
- Το ρεζερβουάρ πρέπει να διατηρείται γεμάτο για να αποφευχθεί η δημιουργία συμπυκνωμάτων.
- Το ιξώδες λαδιού του κινητήρα είναι σημαντικό. Τα λάδια χαμηλότερου ιξώδους (λεπτόρρευστα λάδια) διευκολύνουν την εκκίνηση όταν επικρατούν χαμηλές θερμοκρασίες και επίσης μειώνουν την κατανάλωση καυσίμου όταν ο κινητήρας είναι κρύος.
- Πρέπει να ελέγχετε την κατάσταση της μπαταρίας εκκίνησης και την κατάσταση φόρτισης. Όταν επικρατούν χαμηλές θερμοκρασίες, οι απαιτήσεις από την μπαταρία εκκίνησης αυξάνονται και η ισχύς της μειώνεται από το κρύο.
- Πρέπει να ελέγχετε την κατάσταση και το επίπεδο φόρτισης της μπαταρίας. Όταν επικρατούν χαμηλές θερμοκρασίες, οι απαιτήσεις από την μπαταρία αυξάνονται και η ισχύς της μειώνεται από το κρύο.
- Χρησιμοποιείτε υγρό ψεκαστήρων με αντιψυκτικό, ώστε να μη σχηματιστεί πάγος στο δοχείο υγρού ψεκαστήρων.

Βλέπε ξεχωριστή ενότητα για συστάσεις λαδιού κινητήρα.

## Ολισθηρό οδόστρωμα

Για το καλύτερο δυνατό κράτημα στο δρόμο η Volvo συνιστά τη χρήση χειμερινών ελαστικών σε όλους τους τροχούς, εάν υπάρχει κίνδυνος χιονιού ή πάγου.

### Σημείωση

Η χρήση χειμερινών ελαστικών επιβάλλεται από το νόμο σε ορισμένες χώρες. Η χρήση ελαστικών με καρφιά δεν επιτρέπεται σε όλες τις χώρες.

Οδηγήστε σε ολισθηρό οδόστρωμα υπό ελεγχόμενες συνθήκες για να δείτε πώς αντιδρά το αυτοκίνητο.

## 17.6. Ελαστικά

Μεταξύ άλλων, ο σκοπός των ελαστικών είναι να φέρουν φορτίο, να παρέχουν πρόσφυση στο οδόστρωμα, να αποσβένουν τους κραδασμούς και να προστατεύουν τις ζάντες από τη φθορά.

Τα ελαστικά επηρεάζουν σε μεγάλο βαθμό τα οδηγικά χαρακτηριστικά του αυτοκινήτου. Ο τύπος του ελαστικού, οι διαστάσεις, η πίεση των ελαστικών και ο δείκτης ταχύτητας έχουν μεγάλη σημασία για την απόδοση του αυτοκινήτου.

Το αυτοκίνητο διαθέτει ελαστικά που συνάδουν με το αυτοκόλλητο πληροφοριών ελαστικών, που βρίσκεται στην κολόνα της πόρτας του οδηγού (ανάμεσα στην μπροστινή και την πίσω πόρτα).

### Προειδοποίηση

Αν το ελαστικό υποστεί ζημιά, μπορεί να χάσετε τον έλεγχο του αυτοκινήτου.

## Συνιστώμενα ελαστικά

Το αυτοκίνητο παραδίδεται με εργοστασιακά ελαστικά Volvo που φέρουν το σήμα VOL<sup>[1]</sup> στο προφίλ. Αυτά τα ελαστικά προσαρμόζονται προσεκτικά στο αυτοκίνητο. Σε περίπτωση αλλαγής ελαστικών, είναι συνεπώς σημαντικό και τα νέα ελαστικά να φέρουν αυτό το σήμα για να διατηρηθούν τα οδηγικά χαρακτηριστικά, η άνεση και η ηλεκτρική κατανάλωση του αυτοκινήτου.

## Καινούρια ελαστικά

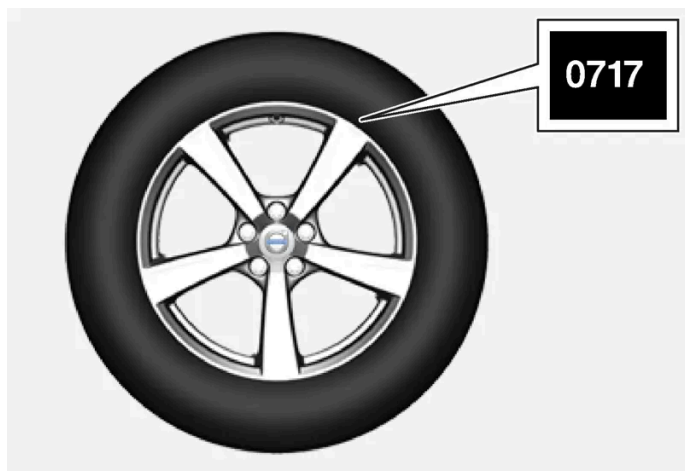

Τα ελαστικά είναι είδη που φθείνουν. Μετά από μερικά χρόνια, αρχίζουν να σκληραίνουν και τα χαρακτηριστικά/η ικανότητα τριβής τους σταδιακά μειώνονται. Γι αυτό, κατά την αντικατάσταση των ελαστικών, ζητήστε όσο το δυνατόν πιο καινούργια ελαστικά. Αυτό είναι ιδιαίτερα σημαντικό για τα χειμερινά ελαστικά. Τα τελευταία τέσσερα ψηφία του αριθμού δηλώνουν την κατάσταση του παρόντος εγχειριδίου αντιπροσωπεύει την κατάσταση του εγχειριδίου χρήσης κατά τη στιγμή της εκτύπωσης και ενδέχεται να μην είναι απόλυτα έγκυρο σε μελλοντικές περιπτώσεις. Για περισσότερες πληροφορίες, ανατρέξτε στην πρώτη σελίδα για να δείτε ολόκληρη τη δήλωση αποποίησης ευθύνης.

εβδομάδα και το έτος κατασκευής. Πρόκειται για τη σήμανση DOT (Department of Transportation) του ελαστικού και αναγράφεται με τη μορφή τεσσάρων ψηφίων, για παράδειγμα 0717. Αυτό σημαίνει ότι το ελαστικό κατασκευάστηκε την 07η εβδομάδα, του έτους 2017.

## Ηλικία ελαστικού

Όλα τα ελαστικά που είναι παλαιότερα των 6 ετών πρέπει να ελέγχονται από ειδικό, ακόμη κι αν δεν φαίνονται φθαρμένα. Τα ελαστικά φθείρονται με το πέρασμα του χρόνου και αποσυντίθενται ακόμη κι αν χρησιμοποιούνται λίγο ή καθόλου. Επομένως η απόδοση των ελαστικών μπορεί να μειωθεί. Αυτό ισχύει για όλα τα ελαστικά που αποθηκεύονται για μελλοντική χρήση. Τυχόν ρωγμές ή αλλοίωση του χρώματος των ελαστικών αποτελούν ενδείξεις ακαταλληλότητας του ελαστικού για χρήση.

## Οικονομία από τα ελαστικά

- Διατηρείτε τη σωστή πίεση ελαστικών.
- Αποφύγετε τις απότομες εκκινήσεις, το απότομο φρενάρισμα και το στρίγκλισμα των ελαστικών.
- Η φθορά των ελαστικών αυξάνεται με την ταχύτητα.
- Η σωστή ευθυγράμμιση των τροχών είναι πολύ σημαντική.
- Οι μη ζυγοσταθμισμένες ζάντες επιδεινώνουν την οικονομία από τα ελαστικά και την άνεση κατά τη μετακίνηση.
- Τα ελαστικά πρέπει να περιστρέφονται με την ίδια φορά περιστροφής καθ' όλη τη διάρκεια της λειτουργικής τους ζωής.
- Όταν αλλάζετε ελαστικά, τα ελαστικά με το βαθύτερο πέλμα πρέπει να τοποθετούνται στον πίσω άξονα για να μειωθεί ο κίνδυνος πλαγιολίσθησης λόγω υπερστροφής κατά την υδρολίσθηση, τις στροφές ή το απότομο φρενάρισμα σε βρεγμένο δρόμο.
- Αν ανεβαίνετε κράσπεδα ή περνάτε από βαθιές λακκούβες, μπορεί να προκληθεί μόνιμη ζημιά στα ελαστικά ή/και τις ζάντες.
- Στα αυτοκίνητα με διαφορετικές διαστάσεις ελαστικών ή ζαντών στον μπροστινό και τον πίσω άξονα, δεν επιτρέπεται η εναλλαγή των τροχών εμπρός πίσω.

## Εναλλαγή θέσεων ελαστικών

Ο τρόπος που οδηγείτε, η πίεση των ελαστικών, οι κλιματολογικές συνθήκες και η κατάσταση του οδοστρώματος επηρεάζουν τη γήρανση και τη φθορά των ελαστικών. Όσο πιο σωστή είναι η πίεση των ελαστικών τόσο πιο ομοιόμορφη είναι η φθορά.

Για να αποφύγετε μεγάλες διαφορές στο βάθος του πέλματος και στη φθορά των ελαστικών, μπορείτε να εναλλάσσετε τα μπροστινά με τα πίσω ελαστικά. Η κατάλληλη απόσταση για την πρώτη αλλαγή είναι περίπου 5000 km (περίπου 3100 μίλια) και στη συνέχεια κάθε 10000 km (περίπου 6200 μίλια).

Η Νοίνο συνιστά να απευθυνθείτε σε ένα εξουσιοδοτημένο συνεργείο της Νοίνο για τον έλεγχο του βάθους του πέλματος. Αν παρατηρούνται ήδη σημαντικές διαφορές στη φθορά (διαφορά > 1 mm στο βάθος του πέλματος) ανάμεσα στα ελαστικά, τα ελαστικά με τη μικρότερη φθορά πρέπει να τοποθετηθούν στον πίσω άξονα. Η πλαγιολίσθηση λόγω υποστροφής μπορεί συνήθως να διορθωθεί ευκολότερα από ό,τι η πλαγιολίσθηση λόγω υπερστροφής. Για αυτό τον λόγο, είναι σημαντικό οι πίσω τροχοί να μη χάσουν ποτέ την πρόσφυσή τους πριν από τους μπροστινούς τροχούς.

### Σημαντικό

Τα αυτοκίνητα με διαφορετικές διαστάσεις ελαστικών ή ζαντών στον μπροστινό και στον πίσω άξονα πρέπει πάντοτε να έχουν τα φαρδύτερα ελαστικά ή/και ζάντες στον πίσω άξονα. Για τον λόγο αυτό δεν επιτρέπεται η εναλλαγή των ζαντών εμπρός πίσω, για παράδειγμα για να είναι πιο ομοιόμορφη η φθορά ανάμεσα στα μπροστινά και τα πίσω ελαστικά.



## Αποθήκευση των ζαντών και των ελαστικών

Όταν αποθηκεύετε ολόκληρο τον τροχό (τη ζάντα με το ελαστικό), πρέπει να τον κρεμάτε ή να τον εναποθέτετε στο δάπεδο με το πλάι.

Τα ελαστικά, όταν δεν είναι τοποθετημένα στις ζάντες, πρέπει να αποθηκεύονται στο πλάι ή όρθια, και όχι κρεμασμένα.

### Σημαντικό

Τα ελαστικά πρέπει να αποθηκεύονται σε δροσερό, στεγνό και σκοτεινό μέρος. Δεν πρέπει ποτέ να αποθηκεύονται κοντά σε διαλυτικά, βενζίνη, λάδια, κ.λπ.

### Προειδοποίηση

- Οι διαστάσεις ζαντών και ελαστικών για το Volvo σας είναι συγκεκριμένες, ώστε να πληρούν τις πλέον αυστηρές απαιτήσεις σταθερότητας και οδηγικών χαρακτηριστικών. Οι μη εγκεκριμένοι συνδυασμοί διαστάσεων ζαντών και ελαστικών μπορεί να επηρεάσουν αρνητικά τη σταθερότητα και τα οδηγικά χαρακτηριστικά του αυτοκινήτου.
- Η ζημιά που προκαλείται από την τοποθέτηση μη εγκεκριμένων συνδυασμών διαστάσεων ζαντών και ελαστικών δεν καλύπτεται από την εγγύηση καινούργιου αυτοκινήτου. Η Volvo δεν αποδέχεται ευθύνη για θάνατο, τραυματισμό ή άλλο κόστος που επισύρει μια τέτοια τοποθέτηση.

<sup>[1]</sup> Μπορεί να υπάρχουν αποκλίσεις για ορισμένες διαστάσεις ελαστικών.

## 17.7. Εγκεκριμένες διαστάσεις ζαντών και ελαστικών

Σε ορισμένες χώρες δεν αναγράφονται όλες οι εγκεκριμένες διαστάσεις στην άδεια ή σε άλλα έγγραφα. Στον παρακάτω πίνακα παρατίθενται όλοι οι εγκεκριμένοι συνδυασμοί ζαντών και ελαστικών.

✓ = εγκεκριμένο

Κινητήρας	235/55 R19 8x19x42,5	275/45 R20 <sup>[1]</sup> 9x20x38,5	275/40 R21 <sup>[1]</sup> 9x21x38,5	275/35 R22 <sup>[1]</sup> 9x22x38,5
Όλοι οι κινητήρες	✓	✓	✓	✓

<sup>[1]</sup> Μόνο σε συνδυασμό με προεκτάσεις φτερών μπροστά και πίσω.

# 18. Χώρος φόρτωσης, αποθηκευτικός χώρος και χώρος επιβατών

## 18.1. Φόρτωση

### 18.1.1. Συστάσεις για τη φόρτωση

Υπάρχουν ορισμένα πράγματα που είναι σημαντικό να θυμάστε όταν φορτώνετε το αυτοκίνητο.

Το ωφέλιμο φορτίο εξαρτάται από το απόβαρο του αυτοκινήτου. Το ωφέλιμο φορτίο του αυτοκινήτου μειώνεται κατά το συνολικό βάρος των επιβατών και όλων των αξεσουάρ.

#### Προειδοποίηση

Τα οδηγικά χαρακτηριστικά του αυτοκινήτου αλλάζουν ανάλογα με το βάρος και τη θέση του φορτίου.

### Φόρτωση στον χώρο αποσκευών

Τι είναι καλό να θυμάστε κατά τη φόρτωση του αυτοκινήτου:

- Τοποθετήστε κατάλληλα το φορτίο έτσι, ώστε να εφαρμόζει σταθερά στην πίσω πλευρά της πλάτης των πίσω καθισμάτων.
- Τα βαριά αντικείμενα πρέπει να τοποθετούνται όσο πιο χαμηλά γίνεται. Αποφεύγετε την τοποθέτηση βαρέων φορτίων σε αναδιπλωμένες πλάτες καθισμάτων.
- Καλύψτε τις αιχμηρές άκρες με κάτι μαλακό, ώστε να αποφύγετε ζημιές στην ταπετσαρία.
- Ασφαλίστε όλα τα φορτία στους κρίκους συγκράτησης φορτίων με ιμάντες ή με δίχτυα.

#### Προειδοποίηση

Ένα αντικείμενο που δεν είναι δεμένο και ζυγίζει 20 kg (44 lbs), σε περίπτωση μετωπικής σύγκρουσης με ταχύτητα 50 km/h (30 mph), μπορεί να φέρει την ισχύ πρόσκρουσης βάρους 1000 kg (2200 lbs).

#### Προειδοποίηση

Αφήστε κενό 10 cm (4 in.) ανάμεσα στο φορτίο και τα παράθυρα, αν το φορτίο στο αυτοκίνητο υπερβαίνει σε ύψους το πάνω άκρο των παραθύρων. Διαφορετικά, η προστασία που παρέχεται από τους αερόσακους τύπου κουρτίνας στην επένδυση οροφής μπορεί να μειωθεί σημαντικά.

### Προειδοποίηση

Στερεώνετε πάντοτε το φορτίο. Διαφορετικά, το φορτίο μπορεί να μετατοπιστεί σε περίπτωση δυνατού φρεναρίσματος προκαλώντας τραυματισμό στους επιβάτες του αυτοκινήτου.

Καλύψτε τα αιχμηρά άκρα και τις αιχμηρές γωνίες με κάποιο μαλακό υλικό.

Κατά τη φόρτωση ή την εκφόρτωση αντικειμένων μεγάλου μήκους, σβήστε τον κινητήρα και τραβήξτε το χειρόφρενο. Διαφορετικά, υπάρχει κίνδυνος να μετακινηθεί κατά λάθος ο μοχλός ή ο επιλογέας ταχυτήτων στη θέση Drive - με αποτέλεσμα το αυτοκίνητο να αρχίσει να κινείται.

### Αύξηση του χώρου φόρτωσης στον χώρο αποσκευών

Για να επεκτείνετε τον χώρο αποσκευών και να διευκολυνθείτε κατά τη φόρτωση, μπορείτε να αναδιπλώσετε προς τα κάτω την πλάτη του πίσω καθίσματος. Λάβετε υπόψη σας ότι τα αντικείμενα δεν πρέπει να εμποδίζουν τη λειτουργία του συστήματος WHIPS για τα μπροστινά καθίσματα εάν αναδιπλώσετε την πλάτη κάποιου από τα πίσω καθίσματα.

## Ρύθμιση ύψους ανάρτησης του πίσω τμήματος του αυτοκινήτου \*

Το πίσω τμήμα του αυτοκινήτου μπορεί να χαμηλώσει/ανυψωθεί για να επιτευχθεί καλύτερο ύψος εργασίας για τον χώρο αποσκευών του αυτοκινήτου ή για να διευκολυνθεί η σύνδεση/αποσύνδεση ενός τρέιλερ στον κοτσαδόρο\*.

Η ρύθμιση του ύψους ανάρτησης πραγματοποιείται μέσω ενός χειριστηρίου στην πίσω δεξιά πλευρά του πλαϊνού τοιχώματος του χώρου αποσκευών.



Χειριστήρια για την ανύψωση/χαμήλωμα του πίσω τμήματος του αυτοκινήτου

Το χειριστήριο αποτελείται από δύο κουμπιά - ένα κουμπί που χαμηλώνει και ένα που ανυψώνει το πίσω τμήμα του αυτοκινήτου. Για την ανύψωση ή το κατέβασμα, πρέπει να κρατάτε κάθε κουμπί πατημένο μέχρι το πίσω τμήμα να φτάσει στο ύψος που θέλετε.

Η ανύψωση του πίσω τμήματος του αυτοκινήτου πάνω από το κανονικό του ύψος δεν είναι εφικτή.

Κατά την οδήγηση, το ύψος του πίσω τμήματος θα επιστρέψει στο κανονικό του ύψος.

### Σημείωση

Η ρύθμιση ύψους του πίσω μέρους δεν είναι εφικτή όταν είναι ανοικτή κάποια πόρτα ή το καπό του κινητήρα. Αυτό δεν ισχύει για την πόρτα του χώρου αποσκευών.

**Προειδοποίηση**

Κοιτάξτε προσεκτικά για να βεβαιωθείτε ότι δεν υπάρχει κανείς άνθρωπος, ζώο ή αντικείμενο κάτω από το αυτοκίνητο όταν το κατεβάζετε. Κάτι τέτοιο ενέχει κίνδυνο θάνατο και ζημιά στο αυτοκίνητο ή το αντικείμενο.

\* Προαιρετικός εξοπλισμός/αξεσουάρ.

## 18.1.2. Άγκιστρα για σακούλες

Τα άγκιστρα για τις σακούλες συγκρατούν τις σακούλες στη θέση τους, ώστε να μην πέσουν και αδειάσουν στον χώρο αποσκευών.

### Στο πλάι

Υπάρχουν δύο άγκιστρα για σακούλες στο πλαϊνό πλαίσιο σε κάθε πλευρά του χώρου αποσκευών.



Υπάρχουν δύο επεκτάσιμα άγκιστρα για σακούλες στα πλαϊνά τοιχώματα - ένα σε κάθε πλευρά του χώρου αποσκευών.

**Σημαντικό**

Τα άγκιστρα για τις σακούλες αντέχουν βάρος έως 5 kg (11 lbs).

## 18.1.3. Χειρισμός του καλύμματος χώρου αποσκευών \*

Υπάρχουν δύο θέσεις επέκτασης για το κάλυμμα του χώρου αποσκευών - μια θέση πλήρους κάλυψης και μια θέση φόρτωσης, στην οποία το κάλυμμα συμπιύσσεται κατά ένα μέρος για να έχετε ευκολότερη πρόσβαση πιο μέσα στον χώρο αποσκευών.

Το περιεχόμενο του παρόντος εγχειριδίου αντιπροσωπεύει την κατάσταση του εγχειριδίου χρήσης κατά τη στιγμή της εκτύπωσης και ενδέχεται να μην είναι απόλυτα έγκυρο σε μελλοντικές περιπτώσεις. Για περισσότερες πληροφορίες, ανατρέξτε στην πρώτη σελίδα για να δείτε ολόκληρη τη δήλωση αποποίησης ευθύνης.

## Θέση πλήρους κάλυψης

### Για 5-θέσιο αυτοκίνητο

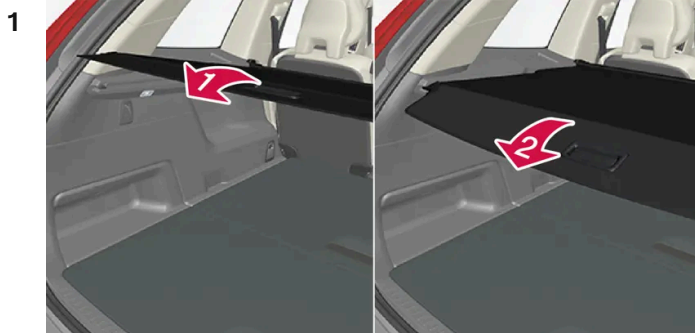

1

Πιάστε τη λαβή και τραβήξτε έξω το κάλυμμα χώρου αποσκευών έτσι, ώστε να ολισθήσει πάνω από τα πλαϊνά πλαίσια στον χώρο αποσκευών. Τραβήξτε το μέχρι την τερματική θέση.

2

Όταν το κάλυμμα του χώρου αποσκευών είναι ανοικτό στη θέση που καλύπτει τον χώρο αποσκευών - καθοδηγήστε τους πείρους σύνδεσης του καλύμματος μέσα στις αυλακώσεις στα πλαϊνά πλαίσια και αφήστε τους, ενώ ταυτόχρονα γέρνετε τη λαβή πιέζοντάς την ελαφρά προς τα κάτω.

➤ Το κάλυμμα του χώρου αποσκευών ασφαλίζει στη θέση πλήρους κάλυψης.

### Για 7-θέσιο αυτοκίνητο



Κρεμάστε τα μεταλλικά ελάσματα των ζωνών ασφαλείας για την τρίτη σειρά καθισμάτων στα αντίστοιχα άγκιστρα στα πλαϊνά πλαίσια.

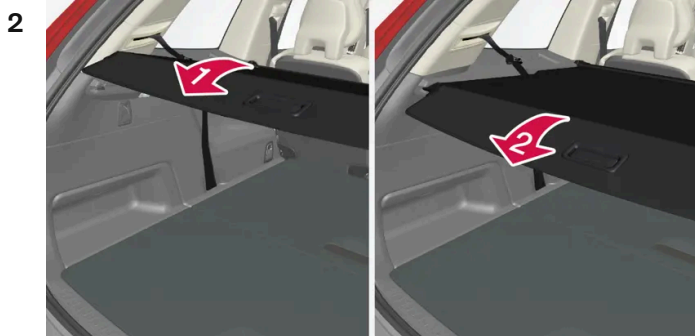

Πιάστε τη λαβή και τραβήξτε έξω το κάλυμμα χώρου αποσκευών έτσι, ώστε να ολισθήσει πάνω από τα πλαϊνά πλαίσια στον χώρο αποσκευών. Τραβήξτε το μέχρι την τερματική θέση.



Όταν το κάλυμμα του χώρου αποσκευών είναι ανοικτό στη θέση που καλύπτει τον χώρο αποσκευών - καθοδηγήστε τους πείρους σύνδεσης του καλύμματος μέσα στις αυλακώσεις στα πλαϊνά πλαίσια και αφήστε τους, ενώ ταυτόχρονα γέρνετε τη λαβή πιέζοντάς την ελαφρά προς τα κάτω.

➤ Το κάλυμμα του χώρου αποσκευών ασφαλίσει στη θέση πλήρους κάλυψης.

**!** Σημαντικό

Μην τοποθετείτε αντικείμενα στο επάνω μέρος του καλύμματος χώρου αποσκευών.

**!** Προειδοποίηση

Σε ένα 7-θέσιο αυτοκίνητο, ποτέ μην αφήνετε το κάλυμμα του χώρου αποσκευών τοποθετημένο όταν υπάρχουν επιβάτες στα πίσω καθίσματα. Κάτι τέτοιο μπορεί να προκαλέσει σοβαρό τραυματισμό σε περίπτωση σύγκρουσης.

## Πρόγραμμα λειτουργίας φόρτωσης

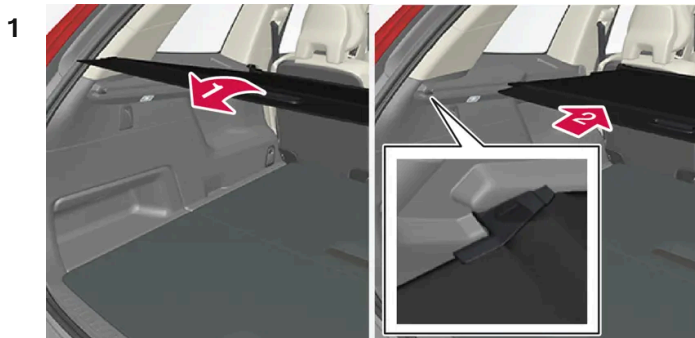

Το περιεχόμενο του παρόντος εγχειριδίου αντιπροσωπεύει την κατάσταση του εγχειριδίου χρήσης κατά τη στιγμή της εκτύπωσης και ενδέχεται να μην είναι απόλυτα έγκυρο σε μελλοντικές περιπτώσεις. Για περισσότερες πληροφορίες, ανατρέξτε στην πρώτη σελίδα για να δείτε ολόκληρη τη δήλωση αποποίησης ευθύνης.



Από τη θέση σύμπτυξης - πιάστε τη λαβή και τραβήξτε έξω το κάλυμμα έτσι, ώστε να ολισθήσει πάνω από τα πλαϊνά καλύμματα στο χώρο αποσκευών - τραβήξτε μέχρι την τελική θέση και οδηγήστε τους πείρους τοποθέτησης του καλύμματος φορτίου μέσα στις εσοχές στις πλαϊνές λαμαρίνες. (Αν το κάλυμμα βρίσκεται ήδη στη θέση πλήρους κάλυψης - βλ. επόμενο βήμα).

2

Από τη θέση πλήρους κάλυψης - πιάστε τη λαβή και καθοδηγήστε τους πείρους σύνδεσης του καλύμματος χώρου αποσκευών μέσα στις αυλακώσεις στα πλαϊνά πλαίσια και αφήστε τους.

> Συμπύξτε το κάλυμμα μέχρι να σταματήσει στη θέση φόρτωσης.

Αν τα χέρια σας είναι απασχολημένα:

1

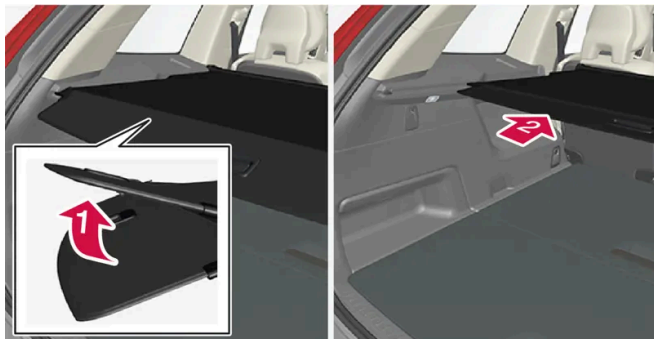

Στην εκτεταμένη θέση πλήρους κάλυψης - σπρώξτε ελαφρά το τμήμα της λαβής του καλύμματος φορτίου προς τα πάνω, π.χ. με τον αγκώνα.

> Το κάλυμμα συμπύσσεται μέχρι να σταματήσει στη θέση φόρτωσης.

Για να επιστρέψει στη θέση πλήρους κάλυψης από τη θέση φόρτωσης:

1 Πιάστε τη λαβή και τραβήξτε το κάλυμμα χώρου αποσκευών προς τα έξω στην τερματική του θέση.

2 Αφήστε το ελαφρά και γείρετε τη λαβή πιέζοντάς την ελαφρά προς τα κάτω.

> Το κάλυμμα ασφαλίζει στη θέση πλήρους κάλυψης.

#### Σύμπτυξη

1 Από τη θέση πλήρους κάλυψης:

Το περιεχόμενο του παρόντος εγχειριδίου αντιπροσωπεύει την κατάσταση του εγχειριδίου χρήσης κατά τη στιγμή της εκτύπωσης και ενδέχεται να μην είναι απόλυτα έγκυρο σε μελλοντικές περιπτώσεις. Για περισσότερες πληροφορίες, ανατρέξτε στην πρώτη σελίδα για να δείτε ολόκληρη τη δήλωση αποποίησης ευθύνης.

Σηκώστε τη λαβή και τραβήξτε την προς τα πίσω, για να απελευθερώσετε τους πείρους τοποθέτησης του καλύμματος φορτίου και κατόπιν αφήστε την.

Από τη θέση φόρτωσης:

Πιάστε τη λαβή και τραβήξτε έξω το κάλυμμα χώρου αποσκευών στις αυλακώσεις - τραβήξτε μέχρι τη θέση πλήρους κάλυψης. Σηκώστε τη λαβή και τραβήξτε την προς τα πίσω, για να απελευθερώσετε τους πείρους τοποθέτησης και κατόπιν αφήστε την.

- 2 Συμπύξτε το κάλυμμα με τους πείρους σύνδεσής του έξω από τα πλαϊνά πλαίσια μέχρι να σταματήσει στη θέση σύμπτυξης.

\* Προαιρετικός εξοπλισμός/αξεσουάρ.

## 18.1.4. Τοποθέτηση και αφαίρεση του καλύμματος χώρου αποσκευών \*

Στη θέση επέκτασης, το κάλυμμα του χώρου αποσκευών αποκρύπτει τον χώρο αποσκευών.

### Τοποθέτηση του καλύμματος χώρου αποσκευών



- 1 **1** ➔ Εισάγετε το ένα από τα ακριανά τμήματα του καλύμματος χώρου αποσκευών στην εσοχή στο πλαϊνό πλαίσιο στον χώρο αποσκευών.
- 2 **2** ➔ Στη συνέχεια εισάγετε το άλλο ακριανό τμήμα στην εσοχή στο πλαϊνό πλαίσιο στην απέναντι πλευρά.
- 3 **3** ➔ Πιέστε προς τα κάτω τα ακριανά τμήματα και στις δύο πλευρές - το ένα μετά το άλλο.

Το περιεχόμενο του παρόντος εγχειριδίου αντιπροσωπεύει την κατάσταση του εγχειριδίου χρήσης κατά τη στιγμή της εκτύπωσης και ενδέχεται να μην είναι απόλυτα έγκυρο σε μελλοντικές περιπτώσεις. Για περισσότερες πληροφορίες, ανατρέξτε στην πρώτη σελίδα για να δείτε ολόκληρη τη δήλωση αποποίησης ευθύνης.



- Όταν ακούσετε ένα "κλικ" και εξαφανιστεί το κόκκινο σημάδι σε κάθε ακριανό τμήμα, το κάλυμμα χώρου αποσκευών έχει κουμπώσει - βεβαιωθείτε ότι έχει στερεωθεί σωστά.

## Αφαίρεση του καλύμματος χώρου αποσκευών

Στη θέση σύμπτυξης:

- 1 Πατήστε το κουμπί σε ένα από τα ακριανά τμήματα του καλύμματος χώρου αποσκευών όταν έχει συμπτυχθεί και τραβήξτε το προς τα πάνω από το άκρο.  
Σε 7-θέσιο αυτοκίνητο - αποσυνδέστε τα μεταλλικά ελάσματα των ζωνών ασφαλείας της τρίτης σειράς καθισμάτων από τα άγκιστρα πάνω από τα πλαϊνά πλαίσια.
- 2 Γείρετε το κάλυμμα προς τα πάνω/έξω προσεκτικά.
  - Το άλλο ακριανό τμήμα λασκάρει αυτόματα και μπορείτε πλέον να ανασηκώσετε και να αφαιρέσετε το κάλυμμα από τον χώρο αποσκευών.

\* Προαιρετικός εξοπλισμός/αξεσουάρ.

---

## 18.1.5. Κρίκοι συγκράτησης φορτίου

Χρησιμοποιήστε τους τέσσερις κρίκους συγκράτησης φορτίου για να συνδέσετε ιμάντες, ώστε να στερεώσετε αντικείμενα στον χώρο αποσκευών.

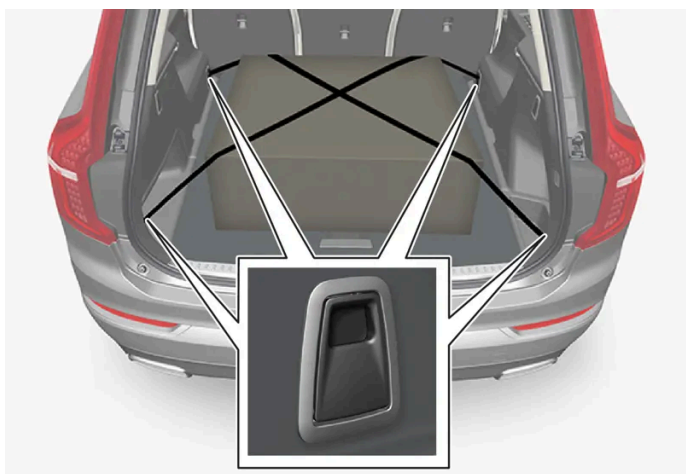

**!** Προειδοποίηση

Τα σκληρά, αιχμηρά ή βαριά αντικείμενα, τα οποία δεν έχουν στερεωθεί ή προεξέχουν, μπορούν να προκαλέσουν τραυματισμό σε περίπτωση δυνατού φρεναρίσματος.

Τα μεγάλα και βαριά αντικείμενα πρέπει να ασφαλιζονται πάντοτε με ζώνη ασφαλείας ή μάντες συγκράτησης φορτίων.

## 18.1.6. Τοποθέτηση και αφαίρεση των πλεγμάτων ασφαλείας\*

Το πλέγμα ασφαλείας δεν επιτρέπει στο φορτίο ή σε κατοικίδια που βρίσκονται στον χώρο αποσκευών να εκτιναχθούν προς τα εμπρός στον χώρο επιβατών, όταν φρενάρετε απότομα.

Το πλέγμα ασφαλείας έχει υποβληθεί σε δοκιμές συγκρούσεων σύμφωνα με το πρότυπο ECE R17 όπως απαιτείται από το νόμο και πληροί τις απαιτήσεις αντοχής της Volvo.



Για λόγους ασφαλείας, το πλέγμα ασφαλείας πρέπει να τοποθετείται και να στερεώνεται πάντοτε σωστά.

**!** Προειδοποίηση

Σε καμία περίπτωση δεν πρέπει κάποιος να παραμείνει μέσα στον χώρο αποσκευών ενώ το αυτοκίνητο κινείται. Και αυτό για να αποφευχθεί τραυματισμός λόγω δυνατού φρεναρίσματος ή ατυχήματος.

Το πλέγμα ασφαλείας αποτελείται από το πλέγμα και δύο εξαρτήματα στερέωσης. Κάθε εξάρτημα στερέωσης διαθέτει μια τάπα και επίσης υπάρχουν δύο πλαστικά καλύμματα για το πλέγμα ασφαλείας.

**!** Προειδοποίηση

Το πλέγμα ασφαλείας πρέπει να χρησιμοποιείται μόνο στην πίσω θέση που περιγράφεται εδώ. Τα σημεία στερέωσης οροφής πίσω από τα μπροστινά καθίσματα δεν προορίζονται για το πλέγμα ασφαλείας.

### Προειδοποίηση

Για λόγους ασφαλείας, η τρίτη σειρά καθισμάτων<sup>[1]</sup> πρέπει να είναι αναδιπλωμένη όταν είναι τοποθετημένο το πλέγμα ασφαλείας στο αυτοκίνητο.

### Σημαντικό

Το προστατευτικό πλέγμα δεν μπορεί να είναι τοποθετημένο ταυτόχρονα με το κάλυμμα του χώρου αποσκευών.

## Τοποθέτηση

- 1 Κατεβάστε το πίσω κάθισμα και στη συνέχεια τραβήξτε πάνω το πλέγμα ασφαλείας μέσα από κάποια πίσω πόρτα ή μέσα από την πόρτα του χώρου αποσκευών - η καμπυλωτή/κυρτή πλευρά του πλέγματος πρέπει να είναι στραμμένη προς τον χώρο αποσκευών ενώ τα άγκιστρα σε κάθε πλευρά να είναι στραμμένα προς τα πάνω. Τα εξαρτήματα στερέωσης και τα πλαστικά καλύμματα δεν χρησιμοποιούνται σε αυτό το στάδιο.

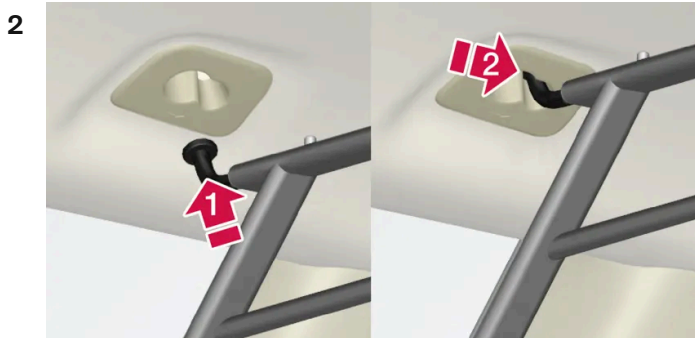

Οδηγήστε ένα από τα άγκιστρα του πλέγματος ασφαλείας στο μεγαλύτερο άνοιγμα στο σημείο στερέωσης στην οροφή (1).

Πιάστε το πλέγμα κοντά στο άγκιστρο και τραβήξτε/σύρετέ το προς το μικρότερο άνοιγμα (2).

- Το άγκιστρο έχει πλέον στερεωθεί στην τερματική θέση του σημείου στερέωσης στην οροφή.
- 3 Επαναλάβετε τα βήματα που περιγράφονται στο σημείο 2 παραπάνω, για να στερεώσετε το άλλο άγκιστρο στο σημείο στερέωσης στην άλλη πλευρά.



#### Προειδοποίηση

Βεβαιωθείτε ότι τα άγκιστρα του πλέγματος ασφαλείας έχουν στερεωθεί σωστά στα σημεία στερέωσης της οροφής, για να μην υπάρχει κίνδυνος το πλέγμα ασφαλείας να βγει από τη θέση του.

4

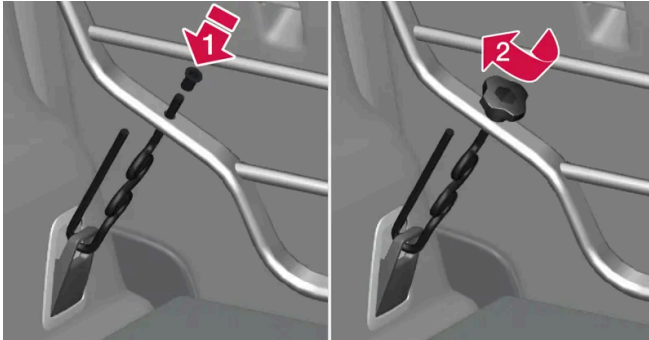

Αγκισρώστε το εξάρτημα στερέωσης μέσα από τον κρίκο στερέωσης φορτίου στο δάπεδο του χώρου φόρτωσης από κάτω και οδηγήστε το βιδωτό τμήμα μέσα από την κάτω οπή σύνδεσης του πλέγματος φορτίου (1).

Σύρετε ένα πλαστικό κάλυμμα πάνω στο βιδωτό τμήμα του εξαρτήματος στερέωσης - η φλάντζα του καλύμματος πρέπει να είναι στραμμένη προς τα πάνω - και οδηγήστε το προς τα κάτω μέσα από την οπή. Στη συνέχεια βιδώστε την τάπα μέχρι το κάτω άκρο της να βρίσκεται περίπου 5 mm από το πλέγμα (2).

- 5 Επαναλάβετε τα βήματα στο σημείο 4 στην άλλη πλευρά.
- 6 Κεντράρετε το πλέγμα ασφαλείας και στη συνέχεια σφίξτε τα δύο εξαρτήματα στερέωσης εναλλάξ μέχρι το πλέγμα να ασφαλίσει σωστά.

\* Προαιρετικός εξοπλισμός/αξεσουάρ.

[1] Ισχύει για 7-θέσια αυτοκίνητα.

## 18.1.7. Τοποθέτηση και αφαίρεση του δικτυού ασφαλείας\*

Το δίχτυ ασφαλείας δεν επιτρέπει στο φορτίο να εκτιναχθεί προς τα εμπρός στον χώρο επιβατών σε περίπτωση απότομου φρεναρίσματος.

Το δίχτυ ασφαλείας τοποθετείται σε τέσσερα σημεία στερέωσης.



Για λόγους ασφαλείας, το δίχτυ ασφαλείας πρέπει να είναι πάντοτε στερεωμένο και ασφαλισμένο όπως περιγράφεται παρακάτω.

Το δίχτυ είναι κατασκευασμένο από ισχυρό νάιλον και μπορεί να στερεωθεί σε δύο διαφορετικές θέσεις στο αυτοκίνητο:

- Μπροστινή θέση τοποθέτησης - πίσω από τα μπροστινά καθίσματα.
- Πίσω θέση τοποθέτησης - πίσω από τη δεύτερη σειρά καθισμάτων.

#### Προειδοποίηση

Το φορτίο στο χώρο αποσκευών πρέπει να είναι καλά στερεωμένο, και επίσης να έχει χρησιμοποιηθεί και τοποθετηθεί σωστά ένα δίχτυ ασφαλείας.

## Τοποθέτηση του δικτυού ασφαλείας

#### Προειδοποίηση

Βεβαιωθείτε ότι τα επάνω σημεία στερέωσης του δικτυού ασφαλείας είναι σωστά τοποθετημένα και ότι οι ιμάντες τάνυσης είναι καλά στερεωμένοι.

Εάν το δίχτυ ασφαλείας έχει υποστεί ζημιά, δεν πρέπει να το χρησιμοποιήσετε.

#### Σημείωση

Χάρη στην εμπρόσθια τοποθέτηση, το δίχτυ ασφαλείας τοποθετείται πολύ εύκολα από τις πίσω πόρτες.

- 1 Ξετυλίξτε το δίχτυ ασφαλείας και βεβαιωθείτε ότι η πτυσσόμενη άνω ράβδος στο δίχτυ έχει ασφαλίσει στη θέση πλήρους έκτασής της.
- 2 Στερεώστε το ένα άγκιστρο στερέωσης του δικτυού στο μπροστινό ή το πίσω σημείο στερέωσης της οροφής, με τις ασφάλειες των ιμάντων στερέωσης στραμμένες προς το μέρος σας.

Το περιεχόμενο του παρόντος εγχειριδίου αντιπροσωπεύει την κατάσταση του εγχειριδίου χρήσης κατά τη στιγμή της εκτύπωσης και ενδέχεται να μην είναι απόλυτα έγκυρο σε μελλοντικές περιπτώσεις. Για περισσότερες πληροφορίες, ανατρέξτε στην πρώτη σελίδα για να δείτε ολόκληρη τη δήλωση αποποίησης ευθύνης.

3 Στερεώστε το δεύτερο άγκιστρο στερέωσης του δικτιού στο στήριγμα της οροφής στην απέναντι πλευρά.

Τα τηλεσκοπικά άγκιστρα στερέωσης διευκολύνουν την τοποθέτηση.

Προσέξτε να πιέσετε τα άγκιστρα συγκράτησης του δικτιού προς τα εμπρός στην μπροστινή τερματική θέση κάθε σημείου στερέωσης στην οροφή.

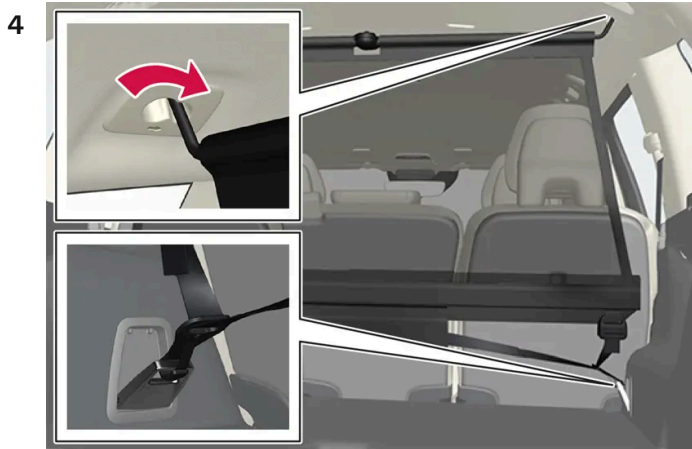

Πίσω σημείο τοποθέτησης.

Για το πίσω σημείο τοποθέτησης:

Με το δίχτυ τοποθετημένο στα πίσω σημεία στερέωσης στην οροφή, αγκιστρώστε τους ιμάντες τάνυσης του δικτιού ασφαλείας στους μπροστινούς κρίκους συγκράτησης φορτίου στον χώρο αποσκευών.



Μπροστινό σημείο τοποθέτησης.

Για το μπροστινό σημείο τοποθέτησης:

Με το δίχτυ τοποθετημένο στα μπροστινά σημεία στερέωσης οροφής, αγκιστρώστε τους ιμάντες στους ακριανούς κρίκους στο πίσω μέρος όλων των οδηγών των καθισμάτων. Η διαδικασία είναι ευκολότερη αν οι πλάτες των καθισμάτων βρίσκονται στην όρθια θέση και τα καθίσματα έχουν μετακινηθεί ελαφρώς προς τα εμπρός.

Δώστε προσοχή για να βεβαιωθείτε ότι δεν ασκείτε έντονη πίεση στο δίχτυ όταν μετακινήσετε το κάθισμα και την πλάτη του καθίσματος ξανά προς τα πίσω. Μετακινήστε το κάθισμα ή την πλάτη του καθίσματος τόσο, όσο χρειάζεται μέχρι να ακουμπήσει στο δίχτυ.

**!** Σημαντικό

Αν πιέσετε δυνατά προς τα πίσω το κάθισμα ή την πλάτη του καθίσματος στο δίχτυ ασφαλείας, το δίχτυ και τα σχετικά σημεία στερέωσης στην οροφή μπορεί να υποστούν ζημιά.

5 Τεντώστε το δίχτυ ασφαλείας από τους ιμάντες στερέωσης.

Το περιεχόμενο του παρόντος εγχειριδίου αντιπροσωπεύει την κατάσταση του εγχειριδίου χρήσης κατά τη στιγμή της εκτύπωσης και ενδέχεται να μην είναι απόλυτα έγκυρο σε μελλοντικές περιπτώσεις. Για περισσότερες πληροφορίες, ανατρέξτε στην πρώτη σελίδα για να δείτε ολόκληρη τη δήλωση αποποίησης ευθύνης.

## Αφαίρεση του δικτυού ασφαλείας

Το δίχτυ ασφαλείας μπορεί να αφαιρεθεί και να τυλιχτεί εύκολα.

- 1 Λασκάρετε το δίχτυ ασφαλείας πιέζοντας το κουμπί στην ασφάλεια των ιμάντων στερέωσης και διοχετεύστε ένα μέρος του ιμάντα στερέωσης προς τα έξω σε κάθε πλευρά.
- 2 Πιέστε τις ασφάλειες και αποσυνδέστε και τα δύο άγκιστρα των ιμάντων στερέωσης.
- 3 Απασφαλίστε τα επάνω σημεία σύνδεσης και αποσυνδέστε το δίχτυ από τα σημεία στερέωσης της οροφής.
- 4 Πατήστε το κόκκινο κουμπί στη ράβδο για να μπορέσετε να διπλώσετε και στη συνέχεια να τυλίξετε το δίχτυ προς τα πάνω. Αποθηκεύστε το δίχτυ στη θήκη του.

\* Προαιρετικός εξοπλισμός/αξεσουάρ.

---

## 18.1.8. Φορτίο στην οροφή και φόρτωση της σχάρας οροφής

Για τη φόρτωση της οροφής του αυτοκινήτου, συνιστώνται οι σχάρες οροφής που έχει κατασκευάσει η Volvo.

Ο σκοπός είναι να μειωθεί ο κίνδυνος ζημιάς στο αυτοκίνητο. Οι σχάρες οροφής Volvo διατίθενται για αγορά στο Επίσημο Δίκτυο της Volvo.

Ακολουθήστε προσεκτικά τις οδηγίες τοποθέτησης που παρέχονται μαζί με τις σχάρες.

- Κατανείμειτε ομοιόμορφα το φορτίο επάνω στη σχάρα φορτίου. Τοποθετήστε στη βάση τα βαρύτερα αντικείμενα.
- Ελέγχετε περιοδικά τη σχάρα φορτίου και το ίδιο το φορτίο, ώστε να βεβαιωθείτε ότι έχουν στερεωθεί σωστά. Δέστε το φορτίο με ιμάντες πρόσδεσης ώστε να είναι ασφαλές.
- Αν το φορτίο προεξέχει μπροστά από το αυτοκίνητο λόγω μήκους, π.χ. κανό ή καγιάκ, τοποθετήστε τον κρίκο ρυμούλκησης στην μπροστινή του υποδοχή και χρησιμοποιήστε τον για να συνδέσετε το λάστιχο πρόσδεσης (χταπόδι).
- Το μέγεθος της επιφάνειας που εκτίθεται στον αέρα, και συνεπώς η κατανάλωση καυσίμου, αυξάνεται ανάλογα με το μέγεθος του φορτίου.
- Οδηγείτε ήπια. Αποφεύγετε τις απότομες επιταχύνσεις, το δυνατό φρενάρισμα και τους απότομους ελιγμούς στις στροφές.

 **Προειδοποίηση**

Το κέντρο βάρους και τα οδηγικά χαρακτηριστικά του αυτοκινήτου μεταβάλλονται ανάλογα με το φορτίο στην οροφή. Τηρείτε τις προδιαγραφές του αυτοκινήτου όσον αφορά στο βάρος και το μέγιστο επιτρεπόμενο φορτίο.

## 18.1.9. Βάση ποδηλάτων που στερεώνεται στον κοτσαδόρο\*

Όταν θέλετε να χρησιμοποιήσετε βάση ποδηλάτων, συνιστάτε να επιλέγετε βάσεις ποδηλάτων της Volvo.

Κι αυτό για να αποφευχθεί τυχόν ζημιά στο αυτοκίνητο και να επιτευχθεί η μεγαλύτερη πιθανή ασφάλεια στη διάρκεια της διαδρομής. Οι βάσεις ποδηλάτων της Volvo διατίθενται για αγορά στο Επίσημο Δίκτυο της Volvo.

Ακολουθείτε προσεκτικά τις οδηγίες που παρέχονται μαζί με τη βάση ποδηλάτων.

- Η βάση ποδηλάτων, συμπ. του φορτίου, πρέπει να ζυγίζει όχι περισσότερο από 75 kg (165 lb).
- Το Rear Auto Brake πρέπει να έχει απενεργοποιηθεί, πριν οδηγήσετε με βάση ποδηλάτων.

 **Προειδοποίηση**

Αν η βάση ποδηλάτων δεν χρησιμοποιηθεί σωστά, μπορεί να προκαλέσει ζημιά στον κοτσαδόρο και το αυτοκίνητο.

Η βάση ποδηλάτων μπορεί να λασκάρει από τον κοτσαδόρο αν

- δεν έχει τοποθετηθεί σωστά στην κεφαλή του κοτσαδόρου
- υπερφορτωθεί, ανατρέξτε στις οδηγίες της βάσης ποδηλάτων για το μέγιστο βάρος φορτίου
- χρησιμοποιηθεί για τη μεταφορά οποιουδήποτε άλλου αντικειμένου εκτός από ποδήλατα.

Τα οδηγικά χαρακτηριστικά του αυτοκινήτου επηρεάζονται όταν στον κοτσαδόρο έχει τοποθετηθεί βάση ποδηλάτων. Για παράδειγμα για τους εξής λόγους:

- αυξημένο βάρος
- μειωμένη ικανότητα επιτάχυνσης
- μειωμένη απόσταση από το έδαφος
- αλλαγή στην ικανότητα πέδησης.

### Συστάσεις για την τοποθέτηση ποδηλάτων στη βάση ποδηλάτων

Όσο μεγαλύτερη είναι η απόσταση ανάμεσα στο κέντρο βάρους του φορτίου και την κεφαλή του κοτσαδόρου, τόσο μεγαλύτερο βάρος ασκείται στον κοτσαδόρο.

Φορτίο σύμφωνα με τις παρακάτω συστάσεις:

- Τοποθετήστε το βαρύτερο ποδήλατο προς τα μέσα, πιο κοντά στο αυτοκίνητο.
- Τοποθετήστε το φορτίο συμμετρικά και όσο το δυνατόν πιο κοντά στο κέντρο του αυτοκινήτου π.χ. φορτώνοντας τα ποδήλατα στραμμένα προς αντίθετες κατευθύνσεις μεταξύ τους αν τοποθετήσετε αρκετά ποδήλατα.

Το περιεχόμενο του παρόντος εγχειριδίου αντιπροσωπεύει την κατάσταση του εγχειριδίου χρήσης κατά τη στιγμή της εκτύπωσης και ενδέχεται να μην είναι απόλυτα έγκυρο σε μελλοντικές περιπτώσεις. Για περισσότερες πληροφορίες, ανατρέξτε στην πρώτη σελίδα για να δείτε ολόκληρη τη δήλωση αποποίησης ευθύνης.



- Αφαιρέστε τα μη στερεωμένα αντικείμενα από το ποδηλάτο που θα μεταφέρετε, π.χ. καλάθι ποδηλάτου, μπαταρία, παιδικό κάθισμα. Αυτό γίνεται εν μέρει για να μειώσετε το φορτίο στον κοτσαδόρο και τη βάση ποδηλάτων και εν μέρει για να μειωθεί η αεροδυναμική αντίσταση, που επηρεάζει την κατανάλωση καυσίμου.
- Μη χρησιμοποιείτε προστατευτικά καλύμματα στα ποδήλατα. Μπορεί έτσι να επηρεαστεί η δυνατότητα για ελιγμούς, να περιοριστεί η ορατότητά σας και να αυξηθεί η κατανάλωση καυσίμου. Μπορεί επίσης να αυξηθεί το φορτίο που ασκείται στον κοτσαδόρο.

\* Προαιρετικός εξοπλισμός/αξεσουάρ.

---

## 18.2. Χώρος αποσκευών

---

### 18.2.1. Δίκτυ ασφαλείας, πλέγμα ασφαλείας και κάλυμμα χώρου αποσκευών

---

#### 18.2.1.1. Χειρισμός του καλύμματος χώρου αποσκευών\*

Υπάρχουν δύο θέσεις επέκτασης για το κάλυμμα του χώρου αποσκευών - μια θέση πλήρους κάλυψης και μια θέση φόρτωσης, στην οποία το κάλυμμα συμπύσσεται κατά ένα μέρος για να έχετε ευκολότερη πρόσβαση πιο μέσα στον χώρο αποσκευών.

#### Θέση πλήρους κάλυψης

Για 5-θέσιο αυτοκίνητο

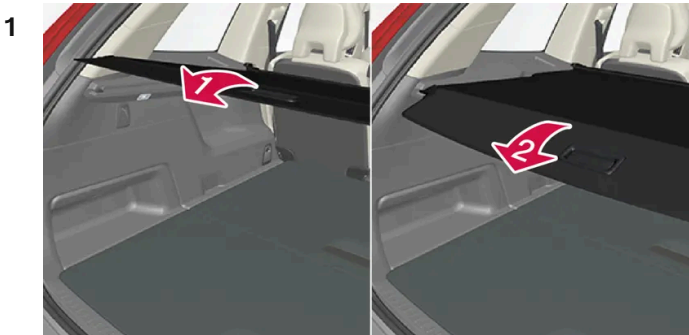

Πιάστε τη λαβή και τραβήξτε έξω το κάλυμμα χώρου αποσκευών έτσι, ώστε να ολισθήσει πάνω από τα πλαϊνά πλαίσια στον χώρο αποσκευών. Τραβήξτε το μέχρι την τερματική θέση.

Το περιεχόμενο του παρόντος εγχειριδίου αντιπροσωπεύει την κατάσταση του εγχειριδίου χρήσης κατά τη στιγμή της εκτύπωσης και ενδέχεται να μην είναι απόλυτα έγκυρο σε μελλοντικές περιπτώσεις. Για περισσότερες πληροφορίες, ανατρέξτε στην πρώτη σελίδα για να δείτε ολόκληρη τη δήλωση αποποίησης ευθύνης.

## 2

Όταν το κάλυμμα του χώρου αποσκευών είναι ανοικτό στη θέση που καλύπτει τον χώρο αποσκευών - καθοδηγήστε τους πείρους σύνδεσης του καλύμματος μέσα στις αυλακώσεις στα πλαϊνά πλαίσια και αφήστε τους, ενώ ταυτόχρονα γέρνετε τη λαβή πιέζοντάς την ελαφρά προς τα κάτω.

- Το κάλυμμα του χώρου αποσκευών ασφαλίζει στη θέση πλήρους κάλυψης.

### Για 7-θέσιο αυτοκίνητο

#### 1



Κρεμάστε τα μεταλλικά ελάσματα των ζωνών ασφαλείας για την τρίτη σειρά καθισμάτων στα αντίστοιχα άγκιστρα στα πλαϊνά πλαίσια.

#### 2

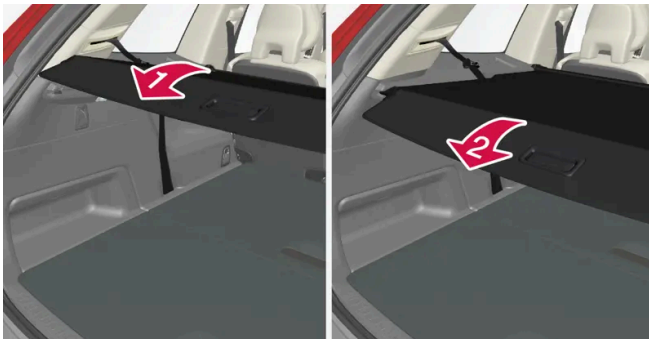

#### 

Πιάστε τη λαβή και τραβήξτε έξω το κάλυμμα χώρου αποσκευών έτσι, ώστε να ολισθήσει πάνω από τα πλαϊνά πλαίσια στον χώρο αποσκευών. Τραβήξτε το μέχρι την τερματική θέση.

## 3

Όταν το κάλυμμα του χώρου αποσκευών είναι ανοικτό στη θέση που καλύπτει τον χώρο αποσκευών - καθοδηγήστε τους πείρους σύνδεσης του καλύμματος μέσα στις αυλακώσεις στα πλαϊνά πλαίσια και αφήστε τους, ενώ ταυτόχρονα γέρνετε τη λαβή πιέζοντάς την ελαφρά προς τα κάτω.

- Το κάλυμμα του χώρου αποσκευών ασφαλίζει στη θέση πλήρους κάλυψης.

**!** Σημαντικό

Μην τοποθετείτε αντικείμενα στο επάνω μέρος του καλύμματος χώρου αποσκευών.

**!** Προειδοποίηση

Σε ένα 7-θέσιο αυτοκίνητο, ποτέ μην αφήνετε το κάλυμμα του χώρου αποσκευών τοποθετημένο όταν υπάρχουν επιβάτες στα πίσω καθίσματα. Κάτι τέτοιο μπορεί να προκαλέσει σοβαρό τραυματισμό σε περίπτωση σύγκρουσης.

## Πρόγραμμα λειτουργίας φόρτωσης

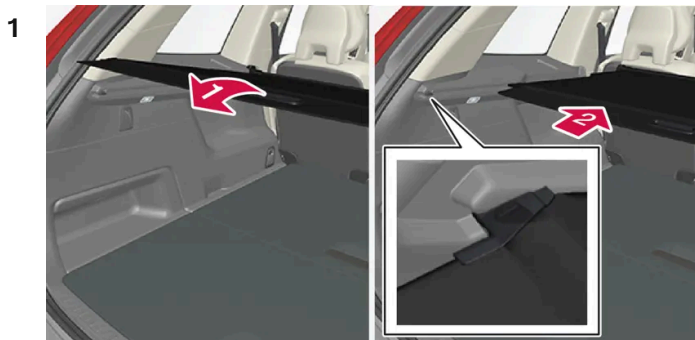

**1**

Από τη θέση σύμπτυξης - πιάστε τη λαβή και τραβήξτε έξω το κάλυμμα έτσι, ώστε να ολισθήσει πάνω από τα πλαϊνά καλύμματα στο χώρο αποσκευών - τραβήξτε μέχρι την τελική θέση και οδηγήστε τους πείρους τοποθέτησης του καλύμματος φορτίου μέσα στις εσοχές στις πλαϊνές λαμαρίνες. (Αν το κάλυμμα βρίσκεται ήδη στη θέση πλήρους κάλυψης - βλ. επόμενο βήμα).

**2**

Από τη θέση πλήρους κάλυψης - πιάστε τη λαβή και καθοδηγήστε τους πείρους σύνδεσης του καλύμματος χώρου αποσκευών μέσα στις αυλακώσεις στα πλαϊνά πλαίσια και αφήστε τους.

➤ Συμπτύξτε το κάλυμμα μέχρι να σταματήσει στη θέση φόρτωσης.

Αν τα χέρια σας είναι απασχολημένα:

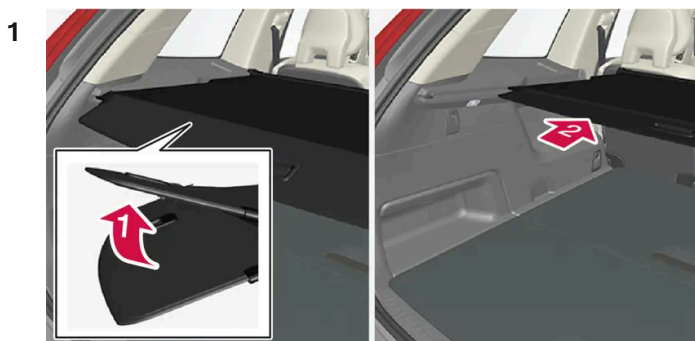

Το περιεχόμενο του παρόντος εγχειριδίου αντιπροσωπεύει την κατάσταση του εγχειριδίου χρήσης κατά τη στιγμή της εκτύπωσης και ενδέχεται να μην είναι απόλυτα έγκυρο σε μελλοντικές περιπτώσεις. Για περισσότερες πληροφορίες, ανατρέξτε στην πρώτη σελίδα για να δείτε ολόκληρη τη δήλωση αποποίησης ευθύνης.



Στην εκτεταμένη θέση πλήρους κάλυψης - σπρώξτε ελαφρά το τμήμα της λαβής του καλύμματος φορτίου προς τα πάνω, π.χ. με τον αγκώνα.

>  Το κάλυμμα συμπύσσεται μέχρι να σταματήσει στη θέση φόρτωσης.

Για να επιστρέψει στη θέση πλήρους κάλυψης από τη θέση φόρτωσης:

- 1 Πιάστε τη λαβή και τραβήξτε το κάλυμμα χώρου αποσκευών προς τα έξω στην τερματική του θέση.
  - 2 Αφήστε το ελαφρά και γείρετε τη λαβή πιέζοντάς την ελαφρά προς τα κάτω.
- > Το κάλυμμα ασφαλίζει στη θέση πλήρους κάλυψης.

#### Σύμπτυξη

- 1 Από τη θέση πλήρους κάλυψης:

Σηκώστε τη λαβή και τραβήξτε την προς τα πίσω, για να απελευθερώσετε τους πείρους τοποθέτησης του καλύμματος φορτίου και κατόπιν αφήστε την.

Από τη θέση φόρτωσης:

Πιάστε τη λαβή και τραβήξτε έξω το κάλυμμα χώρου αποσκευών στις αυλακώσεις - τραβήξτε μέχρι τη θέση πλήρους κάλυψης. Σηκώστε τη λαβή και τραβήξτε την προς τα πίσω, για να απελευθερώσετε τους πείρους τοποθέτησης και κατόπιν αφήστε την.

- 2 Συμπύξτε το κάλυμμα με τους πείρους σύνδεσής του έξω από τα πλαϊνά πλαίσια μέχρι να σταματήσει στη θέση σύμπτυξης.

\* Προαιρετικός εξοπλισμός/αξεσουάρ.

---

## 18.2.1.2. Τοποθέτηση και αφαίρεση του καλύμματος χώρου αποσκευών \*

Στη θέση επέκτασης, το κάλυμμα του χώρου αποσκευών αποκρύπτει τον χώρο αποσκευών.

## Τοποθέτηση του καλύμματος χώρου αποσκευών

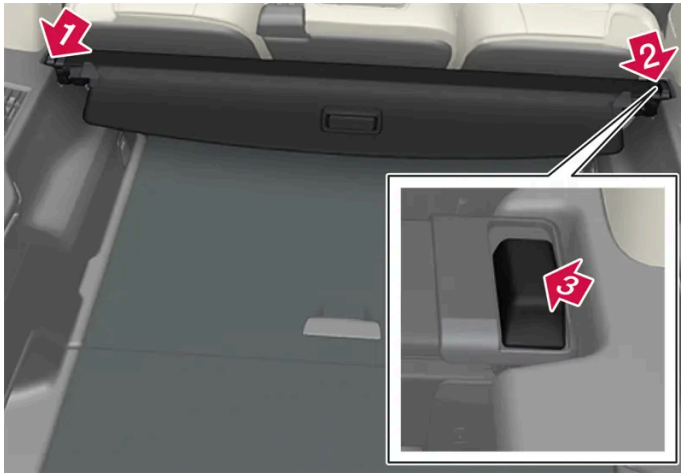

- 1** Εισάγετε το ένα από τα ακριανά τμήματα του καλύμματος χώρου αποσκευών στην εσοχή στο πλαϊνό πλαίσιο στον χώρο αποσκευών.
  - 2** Στη συνέχεια εισάγετε το άλλο ακριανό τμήμα στην εσοχή στο πλαϊνό πλαίσιο στην απέναντι πλευρά.
  - 3** Πιέστε προς τα κάτω τα ακριανά τμήματα και στις δύο πλευρές - το ένα μετά το άλλο.
- Όταν ακούσετε ένα "κλικ" και εξαφανιστεί το κόκκινο σημάδι σε κάθε ακριανό τμήμα, το κάλυμμα χώρου αποσκευών έχει κομπώσει - βεβαιωθείτε ότι έχει στερεωθεί σωστά.

## Αφαίρεση του καλύμματος χώρου αποσκευών

Στη θέση σύμπτυξης:

- 1** Πατήστε το κουμπί σε ένα από τα ακριανά τμήματα του καλύμματος χώρου αποσκευών όταν έχει συμπτυχθεί και τραβήξτε το προς τα πάνω από αυτό το άκρο.  
Σε 7-θέσιο αυτοκίνητο - αποσυνδέστε τα μεταλλικά ελάσματα των ζωνών ασφαλείας της τρίτης σειράς καθισμάτων από τα άγκιστρα πάνω από τα πλαϊνά πλαίσια.
  - 2** Γείρετε το κάλυμμα προς τα πάνω/έξω προσεκτικά.
- Το άλλο ακριανό τμήμα λασκάρει αυτόματα και μπορείτε πλέον να ανασηκώσετε και να αφαιρέσετε το κάλυμμα από τον χώρο αποσκευών.

\* Προαιρετικός εξοπλισμός/αξεσουάρ.

Το περιεχόμενο του παρόντος εγχειριδίου αντιπροσωπεύει την κατάσταση του εγχειριδίου χρήσης κατά τη στιγμή της εκτύπωσης και ενδέχεται να μην είναι απόλυτα έγκυρο σε μελλοντικές περιπτώσεις. Για περισσότερες πληροφορίες, ανατρέξτε στην πρώτη σελίδα για να δείτε ολόκληρη τη δήλωση αποποίησης ευθύνης.

### 18.2.1.3. Τοποθέτηση και αφαίρεση των πλεγμάτων ασφαλείας\*

Το πλέγμα ασφαλείας δεν επιτρέπει στο φορτίο ή σε κατοικίδια που βρίσκονται στον χώρο αποσκευών να εκτιναχθούν προς τα εμπρός στον χώρο επιβατών, όταν φρενάρετε απότομα.

Το πλέγμα ασφαλείας έχει υποβληθεί σε δοκιμές συγκρούσεων σύμφωνα με το πρότυπο ECE R17 όπως απαιτείται από το νόμο και πληροί τις απαιτήσεις αντοχής της Volvo.



Για λόγους ασφαλείας, το πλέγμα ασφαλείας πρέπει να τοποθετείται και να στερεώνεται πάντοτε σωστά.

#### Προειδοποίηση

Σε καμία περίπτωση δεν πρέπει κάποιος να παραμείνει μέσα στον χώρο αποσκευών ενώ το αυτοκίνητο κινείται. Και αυτό για να αποφευχθεί τραυματισμός λόγω δυνατού φρεναρίσματος ή ατυχήματος.

Το πλέγμα ασφαλείας αποτελείται από το πλέγμα και δύο εξαρτήματα στερέωσης. Κάθε εξάρτημα στερέωσης διαθέτει μια τάπα και επίσης υπάρχουν δύο πλαστικά καλύμματα για το πλέγμα ασφαλείας.

#### Προειδοποίηση

Το πλέγμα ασφαλείας πρέπει να χρησιμοποιείται μόνο στην πίσω θέση που περιγράφεται εδώ. Τα σημεία στερέωσης οροφής πίσω από τα μπροστινά καθίσματα δεν προορίζονται για το πλέγμα ασφαλείας.

#### Προειδοποίηση

Για λόγους ασφαλείας, η τρίτη σειρά καθισμάτων<sup>[1]</sup> πρέπει να είναι αναδιπλωμένη όταν είναι τοποθετημένο το πλέγμα ασφαλείας στο αυτοκίνητο.

**!** Σημαντικό

Το προστατευτικό πλέγμα δεν μπορεί να είναι τοποθετημένο ταυτόχρονα με το κάλυμμα του χώρου αποσκευών.

## Τοποθέτηση

- 1 Κατεβάστε το πίσω κάθισμα και στη συνέχεια τραβήξτε πάνω το πλέγμα ασφαλείας μέσα από κάποια πίσω πόρτα ή μέσα από την πόρτα του χώρου αποσκευών - η καμπυλωτή/κυρτή πλευρά του πλέγματος πρέπει να είναι στραμμένη προς τον χώρο αποσκευών ενώ τα άγκιστρα σε κάθε πλευρά να είναι στραμμένα προς τα πάνω. Τα εξαρτήματα στερέωσης και τα πλαστικά καλύμματα δεν χρησιμοποιούνται σε αυτό το στάδιο.

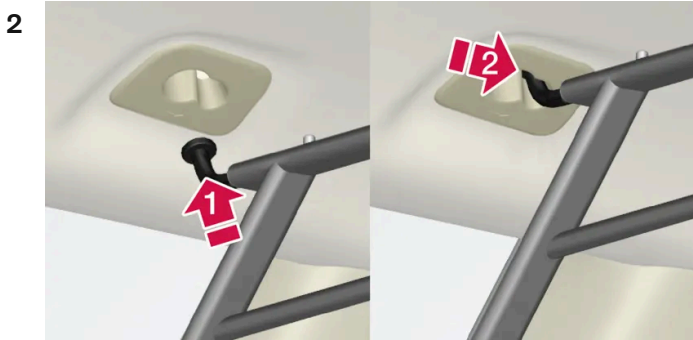

Οδηγήστε ένα από τα άγκιστρα του πλέγματος ασφαλείας στο μεγαλύτερο άνοιγμα στο σημείο στερέωσης στην οροφή (1).

Πιάστε το πλέγμα κοντά στο άγκιστρο και τραβήξτε/σύρετέ το προς το μικρότερο άνοιγμα (2).

- > Το άγκιστρο έχει πλέον στερεωθεί στην τερματική θέση του σημείου στερέωσης στην οροφή.
- 3 Επαναλάβετε τα βήματα που περιγράφονται στο σημείο 2 παραπάνω, για να στερεώσετε το άλλο άγκιστρο στο σημείο στερέωσης στην άλλη πλευρά.

**!** Προειδοποίηση

Βεβαιωθείτε ότι τα άγκιστρα του πλέγματος ασφαλείας έχουν στερεωθεί σωστά στα σημεία στερέωσης της οροφής, για να μην υπάρχει κίνδυνος το πλέγμα ασφαλείας να βγει από τη θέση του.

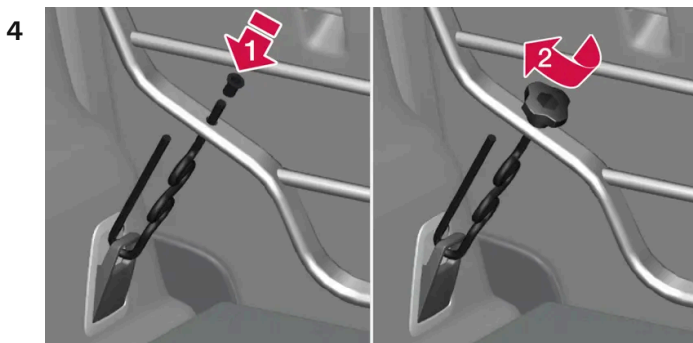

Αγκιστρώστε το εξάρτημα στερέωσης μέσα από τον κρίκο στερέωσης φορτίου στο δάπεδο του χώρου φόρτωσης από κάτω και οδηγήστε το βιδωτό τμήμα μέσα από την κάτω οπή σύνδεσης του πλέγματος φορτίου (1).

Σύρετε ένα πλαστικό κάλυμμα πάνω στο βιδωτό τμήμα του εξαρτήματος στερέωσης - η φλάντζα του καλύμματος πρέπει να είναι στραμμένη προς τα πάνω - και οδηγήστε το προς τα κάτω μέσα από την οπή. Στη συνέχεια βιδώστε την τάπα μέχρι το κάτω άκρο της να βρίσκεται περίπου 5 mm από το πλέγμα (2).

Το περιεχόμενο του παρόντος εγχειριδίου αντιπροσωπεύει την κατάσταση του εγχειριδίου χρήσης κατά τη στιγμή της εκτύπωσης και ενδέχεται να μην είναι απόλυτα έγκυρο σε μελλοντικές περιπτώσεις. Για περισσότερες πληροφορίες, ανατρέξτε στην πρώτη σελίδα για να δείτε ολόκληρη τη δήλωση αποποίησης ευθύνης.

- 5 Επαναλάβετε τα βήματα στο σημείο 4 στην άλλη πλευρά.
- 6 Κεντράρετε το πλέγμα ασφαλείας και στη συνέχεια σφίξτε τα δύο εξαρτήματα στερέωσης εναλλάξ μέχρι το πλέγμα να ασφαλίσει σωστά.

\* Προαιρετικός εξοπλισμός/αξεσουάρ.

[1] Ισχύει για 7-θέσια αυτοκίνητα.

## 18.2.1.4. Τοποθέτηση και αφαίρεση του δικτυού ασφαλείας\*

Το δίχτυ ασφαλείας δεν επιτρέπει στο φορτίο να εκτιναχθεί προς τα εμπρός στον χώρο επιβατών σε περίπτωση απότομου φρεναρίσματος.

Το δίχτυ ασφαλείας τοποθετείται σε τέσσερα σημεία στερέωσης.



Για λόγους ασφαλείας, το δίχτυ ασφαλείας πρέπει να είναι πάντοτε στερεωμένο και ασφαλισμένο όπως περιγράφεται παρακάτω.

Το δίχτυ είναι κατασκευασμένο από ισχυρό νάιλον και μπορεί να στερεωθεί σε δύο διαφορετικές θέσεις στο αυτοκίνητο:

- Μπροστινή θέση τοποθέτησης - πίσω από τα μπροστινά καθίσματα.
- Πίσω θέση τοποθέτησης - πίσω από τη δεύτερη σειρά καθισμάτων.

### Προειδοποίηση

Το φορτίο στο χώρο αποσκευών πρέπει να είναι καλά στερεωμένο, και επίσης να έχει χρησιμοποιηθεί και τοποθετηθεί σωστά ένα δίχτυ ασφαλείας.

## Τοποθέτηση του δικτυού ασφαλείας

Το περιεχόμενο του παρόντος εγχειριδίου αντιπροσωπεύει την κατάσταση του εγχειριδίου χρήσης κατά τη στιγμή της εκτύπωσης και ενδέχεται να μην είναι απόλυτα έγκυρο σε μελλοντικές περιπτώσεις. Για περισσότερες πληροφορίες, ανατρέξτε στην πρώτη σελίδα για να δείτε ολόκληρη τη δήλωση αποποίησης ευθύνης.



### Προειδοποίηση

Βεβαιωθείτε ότι τα επάνω σημεία στερέωσης του δικτυού ασφαλείας είναι σωστά τοποθετημένα και ότι οι ιμάντες τάνυσης είναι καλά στερεωμένοι.

Εάν το δίχτυ ασφαλείας έχει υποστεί ζημιιά, δεν πρέπει να το χρησιμοποιήσετε.

### Σημείωση

Χάρη στην εμπρόσθια τοποθέτηση, το δίχτυ ασφαλείας τοποθετείται πολύ εύκολα από τις πίσω πόρτες.

- 1 Ξετυλίξτε το δίχτυ ασφαλείας και βεβαιωθείτε ότι η πτυσσόμενη άνω ράβδος στο δίχτυ έχει ασφαλίσει στη θέση πλήρους έκτασής της.
- 2 Στερεώστε το ένα άγκιστρο στερέωσης του δικτυού στο μπροστινό ή το πίσω σημείο στερέωσης της οροφής, με τις ασφάλειες των ιμάντων στερέωσης στραμμένες προς το μέρος σας.
- 3 Στερεώστε το δεύτερο άγκιστρο στερέωσης του δικτυού στο στήριγμα της οροφής στην απέναντι πλευρά.  
Τα τηλεσκοπικά άγκιστρα στερέωσης διευκολύνουν την τοποθέτηση.  
Προσέξτε να πιέσετε τα άγκιστρα συγκράτησης του δικτυού προς τα εμπρός στην μπροστινή τερματική θέση κάθε σημείου στερέωσης στην οροφή.

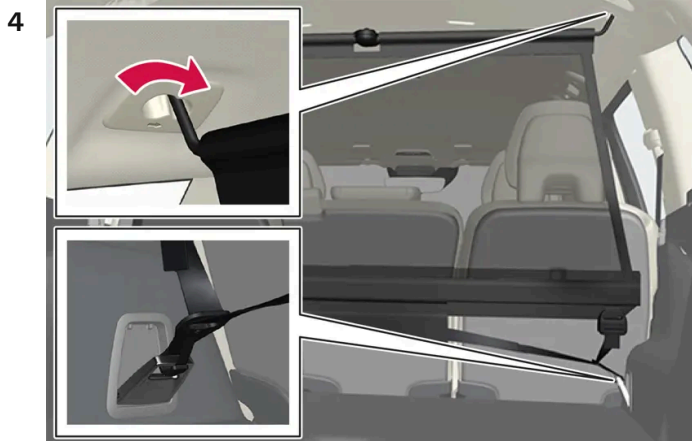

Πίσω σημείο τοποθέτησης.

Για το πίσω σημείο τοποθέτησης:

Με το δίχτυ τοποθετημένο στα πίσω σημεία στερέωσης στην οροφή, αγκιστρώστε τους ιμάντες τάνυσης του δικτυού ασφαλείας στους μπροστινούς κρίκους συγκράτησης φορτίου στον χώρο αποσκευών.



Μπροστινό σημείο τοποθέτησης.

Για το μπροστινό σημείο τοποθέτησης:

Με το δίχτυ τοποθετημένο στα μπροστινά σημεία στερέωσης οροφής, αγκιστρώστε τους ιμάντες στους ακριανούς κρίκους στο πίσω μέρος όλων των οδηγών των καθισμάτων. Η διαδικασία είναι ευκολότερη αν οι πλάτες των καθισμάτων βρίσκονται στην όρθια θέση και τα καθίσματα έχουν μετακινηθεί ελαφρώς προς τα εμπρός.

Δώστε προσοχή για να βεβαιωθείτε ότι δεν ασκείτε έντονη πίεση στο δίχτυ όταν μετακινήσετε το κάθισμα και την πλάτη του καθίσματος ξανά προς τα πίσω. Μετακινήστε το κάθισμα ή την πλάτη του καθίσματος τόσο, όσο χρειάζεται μέχρι να ακουμπήσει στο δίχτυ.

#### **Σημαντικό**

Αν πιέσετε δυνατά προς τα πίσω το κάθισμα ή την πλάτη του καθίσματος στο δίχτυ ασφαλείας, το δίχτυ και τα σχετικά σημεία στερέωσης στην οροφή μπορεί να υποστούν ζημιά.

- 5 Τεντώστε το δίχτυ ασφαλείας από τους ιμάντες στερέωσης.

## Αφαίρεση του δικτυού ασφαλείας

Το δίχτυ ασφαλείας μπορεί να αφαιρεθεί και να τυλιχτεί εύκολα.

- 1 Λασκάρετε το δίχτυ ασφαλείας πιέζοντας το κουμπί στην ασφάλεια των ιμάντων στερέωσης και διοχετεύστε ένα μέρος του ιμάντα στερέωσης προς τα έξω σε κάθε πλευρά.
- 2 Πιέστε τις ασφάλειες και αποσυνδέστε και τα δύο άγκιστρα των ιμάντων στερέωσης.
- 3 Απασφαλίστε τα επάνω σημεία σύνδεσης και αποσυνδέστε το δίχτυ από τα σημεία στερέωσης της οροφής.
- 4 Πατήστε το κόκκινο κουμπί στη ράβδο για να μπορέσετε να διπλώσετε και στη συνέχεια να τυλίξετε το δίχτυ προς τα πάνω. Αποθηκεύστε το δίχτυ στη θήκη του.

\* Προαιρετικός εξοπλισμός/αξεσουάρ.

## 18.2.2. Χώρος αποσκευών

Το αυτοκίνητο διαθέτει ευέλικτο χώρο αποσκευών, που επιτρέπει τη μεταφορά και στερέωση μεγάλων αντικειμένων.

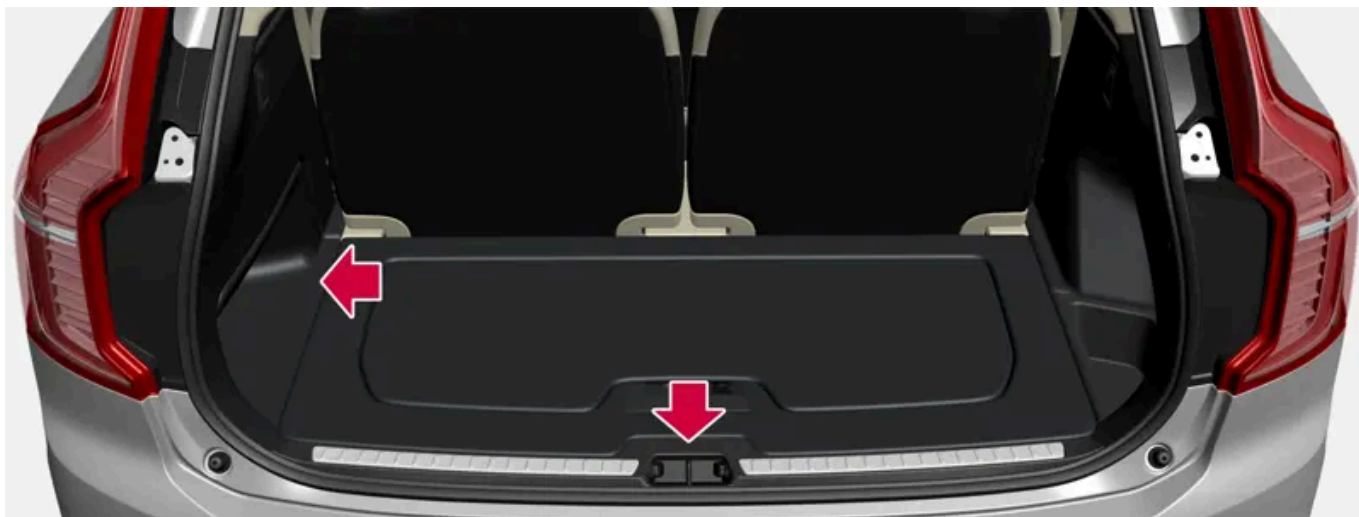

Διπλώνοντας τις πλάτες των καθισμάτων στη δεύτερη και στην τρίτη\* σειρά καθισμάτων, ο χώρος φορτίου γίνεται πολύ ευρύχωρος. Για τη διευκόλυνση της φόρτωσης και της εκφόρτωσης το πίσω τμήμα του αυτοκινήτου μπορεί να χαμηλώσει με τη λειτουργία ρύθμισης ύψους ανάρτησης\*. Χρησιμοποιήστε τους κρίκους συγκράτησης φορτίου ή τις βάσεις για σακούλες για να ασφαλίσετε το φορτίο και το εκτεινόμενο κάλυμμα χώρου αποσκευών\* για να μην φαίνεται το φορτίο, αν θέλετε.

Αν το αυτοκίνητο διαθέτει εφεδρικό τροχό, είναι τοποθετημένος στο δάπεδο του χώρου αποσκευών. Ο κρίκος ρυμούλκησης του αυτοκινήτου και το κιτ επισκευής ελαστικού αποθηκεύονται κάτω από το δάπεδο του χώρου αποσκευών.

\* Προαιρετικός εξοπλισμός/αξεσουάρ.

## 18.2.3. Άγκιστρα για σακούλες

Τα άγκιστρα για τις σακούλες συγκρατούν τις σακούλες στη θέση τους, ώστε να μην πέσουν και αδειάσουν στον χώρο αποσκευών.

### Στο πλάι

Το περιεχόμενο του παρόντος εγχειριδίου αντιπροσωπεύει την κατάσταση του εγχειριδίου χρήσης κατά τη στιγμή της εκτύπωσης και ενδέχεται να μην είναι απόλυτα έγκυρο σε μελλοντικές περιπτώσεις. Για περισσότερες πληροφορίες, ανατρέξτε στην πρώτη σελίδα για να δείτε ολόκληρη τη δήλωση αποποίησης ευθύνης.

Υπάρχουν δύο άγκιστρα για σακούλες στο πλαϊνό πλαίσιο σε κάθε πλευρά του χώρου αποσκευών.



Υπάρχουν δύο επεκτάσιμα άγκιστρα για σακούλες στα πλαϊνά τοιχώματα - ένα σε κάθε πλευρά του χώρου αποσκευών.

**! Σημαντικό**

Τα άγκιστρα για τις σακούλες αντέχουν βάρος έως 5 kg (11 lbs).

## 18.2.4. Κουτί πρώτων βοηθειών \*

Το κουτί πρώτων βοηθειών περιέχει υλικά πρώτων βοηθειών.

Αποθηκεύστε το κουτί πρώτων βοηθειών πίσω από τον ελαστικό μάντα, αν το αυτοκίνητο διαθέτει μάντα.



\* Προαιρετικός εξοπλισμός/αξεσουάρ.

## 18.2.5. Κρίκοι συγκράτησης φορτίου

Χρησιμοποιήστε τους τέσσερις κρίκους συγκράτησης φορτίου για να συνδέσετε ιμάντες, ώστε να στερεώσετε αντικείμενα στον χώρο αποσκευών.

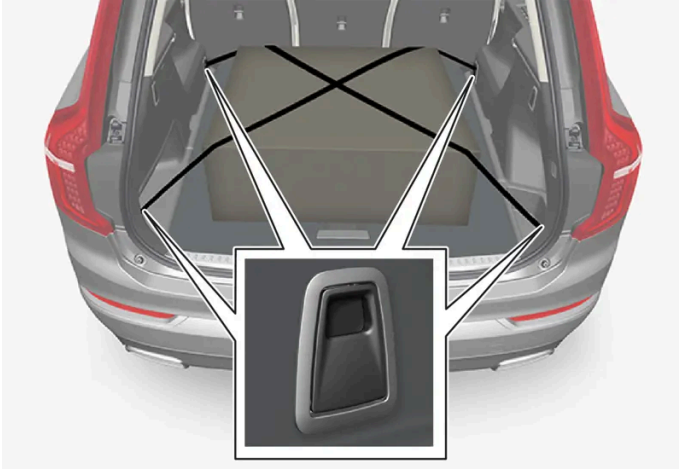

### Προειδοποίηση

Τα σκληρά, αιχμηρά ή βαριά αντικείμενα, τα οποία δεν έχουν στερεωθεί ή προεξέχουν, μπορούν να προκαλέσουν τραυματισμό σε περίπτωση δυνατού φρεναρίσματος.

Τα μεγάλα και βαριά αντικείμενα πρέπει να ασφαλιζονται πάντοτε με ζώνη ασφαλείας ή ιμάντες συγκράτησης φορτίων.

## 18.2.6. Προειδοποιητικό τρίγωνο

Χρησιμοποιήστε το προειδοποιητικό τρίγωνο για να προειδοποιήσετε τους υπόλοιπους χρήστες του δρόμου αν το αυτοκίνητο είναι σταματημένο σε κυκλοφοριακή συμφόρηση.

Επίσης ανάψτε τα αλάμ.

### Αποθηκευτικοί χώροι

Το προειδοποιητικό τρίγωνο βρίσκεται στο χώρο στην εσωτερική πλευρά της πόρτας χώρου αποσκευών.

## Άνοιγμα του προειδοποιητικού τριγώνου

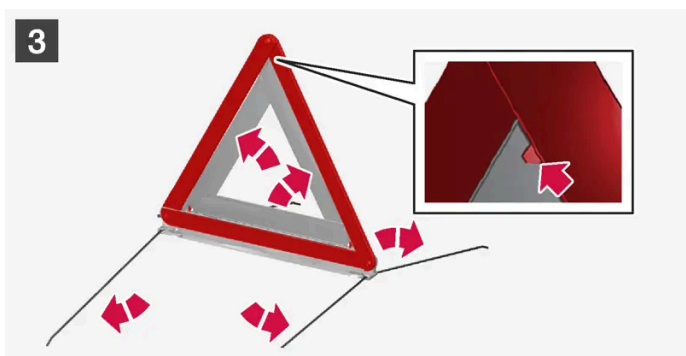
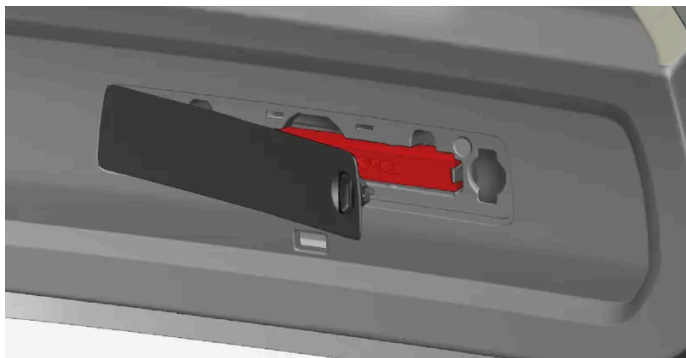

1 **1**

Ανοίξτε τη θυρίδα γυρίζοντας πρώτα το κουμπι σαράντα πέντε μοίρες και έπειτα τραβώντας τη θυρίδα από τα σημεία στήριξής της στις πάνω και κάτω ακμές.

Πιέστε το μάνταλο που ασφαλίζει το προειδοποιητικό τρίγωνο ελαφρά προς τα δεξιά και αφαιρέστε τη θήκη.

2 **2**

Αφαιρέστε το προειδοποιητικό τρίγωνο από τη θήκη, ξεδιπλώστε το και ενώστε τα άκρα του.

3 **3**

Ανοίξτε τα σκέλη του προειδοποιητικού τριγώνου.

Τηρείτε τους κανονισμούς για τη χρήση του προειδοποιητικού τριγώνου. Τοποθετήστε το προειδοποιητικό τρίγωνο σε κατάλληλο σημείο ως προς την κυκλοφορία.

Το περιεχόμενο του παρόντος εγχειριδίου αντιπροσωπεύει την κατάσταση του εγχειριδίου χρήσης κατά τη στιγμή της εκτύπωσης και ενδέχεται να μην είναι απόλυτα έγκυρο σε μελλοντικές περιπτώσεις. Για περισσότερες πληροφορίες, ανατρέξτε στην πρώτη σελίδα για να δείτε ολόκληρη τη δήλωση αποποίησης ευθύνης.

Βεβαιωθείτε ότι το προειδοποιητικό τρίγωνο και η θήκη είναι σωστά ασφαλισμένα στον αποθηκευτικό χώρο τους και ότι η θυρίδα είναι τελείως κλειστή μετά τη χρήση.

---

## 18.2.7. Ξεκλείδωμα της πόρτας χώρου αποσκευών με ένα κουμπί του κλειδιού

Υπάρχει ένα κουμπί στο κλειδί αποκλειστικά για το ξεκλείδωμα της πόρτας χώρου αποσκευών.

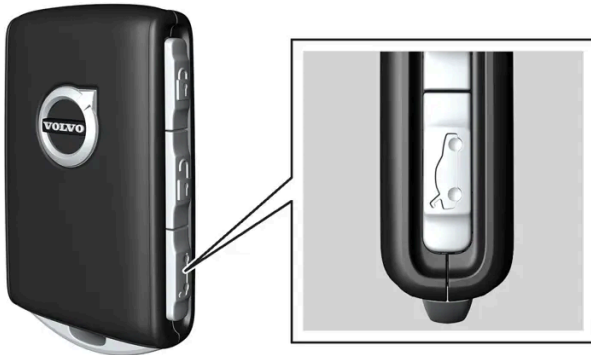

1 Πατήστε το κουμπί  στο κλειδί.

- > Η πόρτα του χώρου αποσκευών ξεκλειδώνεται αλλά παραμένει κλειστή. Οι πλαϊνές πόρτες παραμένουν κλειδωμένες και ο συναγερμός οπλίζει\*. Η λυχνία κλειδώματος και συναγερμού στο ταμπλό σβήνει, ως ένδειξη ότι το αυτοκίνητο δεν είναι κλειδωμένο. Μπορείτε να ανοίξετε την πόρτα χώρου αποσκευών πιάνοντας το λαστιχένιο πλαίσιο αφής κάτω από την κάτω ακμή του. Αν δεν ανοίξετε την πόρτα του χώρου αποσκευών εντός 2 λεπτών, ξανακλειδώνεται και ο συναγερμός οπλίζει ξανά.

### Ηλεκτροκίνητη πόρτα χώρου αποσκευών\*

- 1 Κρατήστε το κουμπί  του κλειδιού πατημένο επί μερικά δευτερόλεπτα.
- > Η πόρτα του χώρου αποσκευών ξεκλειδώνεται και ανοίγει, ενώ οι υπόλοιπες πόρτες παραμένουν κλειδωμένες και ο συναγερμός για τις πόρτες παραμένει οπλισμένος\*.

#### Σημείωση

Αν το σύστημα για την ηλεκτροκίνητη πόρτα του χώρου αποσκευών\* λειτουργεί συνεχώς για μεγάλο χρονικό διάστημα, απενεργοποιείται για να μην υπερφορτωθεί. Μπορεί να χρησιμοποιηθεί ξανά, μετά από μερικά λεπτά.

\* Προαιρετικός εξοπλισμός/αξεσουάρ.



## 18.2.8. Ρύθμιση του μέγιστου ανοίγματος της ηλεκτροκίνητης πόρτας χώρου αποσκευών \*

Ρυθμίστε πόσο θέλετε να ανοίγει η πόρτα του χώρου αποσκευών αν το αυτοκίνητο είναι, για παράδειγμα, σταθμευμένο σε γκαράζ με περιορισμένο ύψος.

### Για να ρυθμίσετε το μέγ. άνοιγμα

- 1 Ανοίξτε την πόρτα του χώρου αποσκευών χειροκίνητα - και σταματήστε την στην επιθυμητή θέση ανοίγματος.
  - 2 Πατήστε και κρατήστε πατημένο το κουμπί \* στο κάτω μέρος της πόρτας χώρου αποσκευών για 3 δευτερόλεπτα περίπου.
- Ακούγονται δύο ηχητικά σήματα ως ένδειξη ότι η καθορισμένη θέση έχει αποθηκευτεί.

#### Σημείωση

Η πόρτα του χώρου αποσκευών μπορεί να ρυθμιστεί έτσι, ώστε να ανοίγει μόνο από τη μέση και πάνω.

### Επαναρύθμιση μέγ. ανοίγματος

- 1 Ανοίξτε την πόρτα του χώρου αποσκευών χειροκίνητα στην εντελώς ανοικτή θέση.
  - 2 Πατήστε και κρατήστε πατημένο το κουμπί \* στο κάτω μέρος της πόρτας χώρου αποσκευών για 3 δευτερόλεπτα περίπου.
- Ακούγονται δύο σήματα ως ένδειξη ότι η καθορισμένη θέση έχει διαγραφεί.

\* Προαιρετικός εξοπλισμός/αξεσουάρ.

## 18.2.9. Χειρισμός της πόρτας χώρου αποσκευών με κίνηση του ποδιού \*

Η πόρτα του χώρου αποσκευών μπορεί να ανοίξει και να κλείσει με μια κίνηση του ποδιού\* κάτω από τον πίσω προφυλακτήρα. Αυτή η λειτουργία κάνει τα πράγματα ευκολότερα, όταν κρατάτε πολλά πράγματα.



Αν το αυτοκίνητο διαθέτει λειτουργία κλειδώματος και ξεκλειδώματος Keyless\*, μπορείτε να ξεκλειδώσετε την πόρτα του χώρου αποσκευών με κίνηση του ποδιού.

Η λειτουργία με άνοιγμα και κλείσιμο της πόρτας χώρου αποσκευών είναι επίσης διαθέσιμη, όταν το αυτοκίνητο διαθέτει ηλεκτροκίνητη πόρτα χώρου αποσκευών\*.

### Σημείωση

Η λειτουργία της πόρτας χώρου αποσκευών με την κίνηση του ποδιού διατίθεται σε δύο εκδόσεις:

- Άνοιγμα και κλείσιμο με την κίνηση του ποδιού
- Μόνο ξεκλείδωμα με την κίνηση του ποδιού (ανεβάστε την πόρτα του χώρου αποσκευών χειροκίνητα για να την ανοίξετε)

Λάβετε υπόψη σας ότι η λειτουργία για το άνοιγμα και το κλείσιμο με την κίνηση του ποδιού προϋποθέτει ηλεκτροκίνητη πόρτα χώρου αποσκευών\*.



Ο αισθητήρας βρίσκεται ελαφρώς αριστερά από τον προφυλακτήρα.

Ένα από τα κλειδιά του αυτοκινήτου πρέπει να βρίσκεται εντός εμβέλειας πίσω από το αυτοκίνητο, περίπου 1 μέτρο (3 πόδια), για να μπορεί να ανοίξει και να κλείσει η πόρτα του χώρου αποσκευών. Αυτό ισχύει επίσης όταν το αυτοκίνητο είναι ξεκλείδωτο για να αποφευχθεί το ακούσιο άνοιγμα π.χ. σε πλυντήριο αυτοκινήτων.

## Άνοιγμα και κλείσιμο με κίνηση του ποδιού

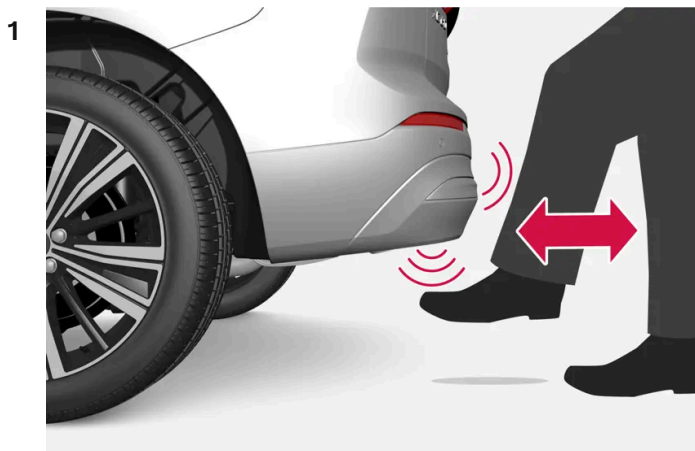

Κουνήστε το πόδι σας **μία φορά** προς τα εμπρός, σαν να κλωτσάτε, στην περιοχή του αισθητήρα κάτω από τον πίσω προφυλακτήρα. Στη συνέχεια κάντε ένα βήμα πίσω. Δεν πρέπει να ακουμπήσετε τον προφυλακτήρα.

- Ακούγεται ένα σύντομο ηχητικό σήμα όταν ενεργοποιηθεί το άνοιγμα ή κλείσιμο - η πόρτα του χώρου αποσκευών ανοίγει/κλείνει.

Αν κουνήσετε το πόδι σας αρκετές φορές εμπρός-πίσω χωρίς να υπάρχει κάποιο κλειδί σε κοντινή απόσταση, η πόρτα του χώρου αποσκευών δεν θα ανοίξει αν δεν περάσει συγκεκριμένη ώρα.

Μην αφήνετε το πόδι σας κάτω από το αυτοκίνητο όταν κάνετε την κίνηση σαν να κλωτσάτε, διότι έτσι μπορεί η ενεργοποίηση να αποτύχει.

#### Ακύρωση ανοίγματος ή κλεισίματος με κίνηση του ποδιού

- 1 Κουνήστε το πόδι σας **μία φορά** εμπρός-πίσω, σαν να κλωτσάτε, κατά το άνοιγμα/κλείσιμο.
  - Το άνοιγμα ή το κλείσιμο της πόρτας χώρου αποσκευών σταματά.

Το κλειδί δεν χρειάζεται να βρίσκεται κοντά στο αυτοκίνητο, για να ακυρωθεί το άνοιγμα ή το κλείσιμο της πόρτας χώρου αποσκευών.

Αν η πόρτα του χώρου αποσκευών σταματήσει κοντά στην κλειστή θέση, με την επόμενη ενεργοποίηση η πόρτα του χώρου αποσκευών θα ανοίξει.

#### Σημείωση

Βεβαιωθείτε ότι η περιοχή γύρω από τον αισθητήρα κίνησης ποδιού είναι καθαρή. Αν έχει συσσωρευτεί βρομιά, πάχος ή χιόνι, η λειτουργία του μπορεί να διακοπεί.

#### Σημείωση

Λάβετε υπόψη σας ότι το σύστημα μπορεί να ενεργοποιηθεί μέσα σε πλυντήριο αυτοκινήτων αν το κλειδί βρίσκεται εντός εμβέλειας.

\* Προαιρετικός εξοπλισμός/αξεσουάρ.

---

## 18.2.10. Ξεκλείδωμα της πόρτας χώρου αποσκευών μέσα από το αυτοκίνητο

Το περιεχόμενο του παρόντος εγχειριδίου αντιπροσωπεύει την κατάσταση του εγχειριδίου χρήσης κατά τη στιγμή της εκτύπωσης και ενδέχεται να μην είναι απόλυτα έγκυρο σε μελλοντικές περιπτώσεις. Για περισσότερες πληροφορίες, ανατρέξτε στην πρώτη σελίδα για να δείτε ολόκληρη τη δήλωση αποποίησης ευθύνης.

Μπορείτε να ξεκλειδώσετε την πόρτα του χώρου αποσκευών μέσα από το αυτοκίνητο, χρησιμοποιώντας το κουμπί δίπλα από το τιμόνι στο ταμπλό.



- 1 Πατήστε το κουμπί  στο ταμπλό.
- > Η πόρτα του χώρου αποσκευών ξεκλειδώνεται και μπορεί να ανοίξει απ' έξω.

Με προαιρετική ηλεκτροκίνητη πόρτα χώρου αποσκευών\*:

- 1 Κρατήστε πατημένο το κουμπί  στο ταμπλό επί μερικά δευτερόλεπτα.
- > Η πόρτα του χώρου αποσκευών ανοίγει.  
Το ίδιο κουμπί μπορεί στη συνέχεια να χρησιμοποιηθεί για το κλείσιμο της πόρτας χώρου αποσκευών.

#### Σημείωση

Αν το σύστημα για την ηλεκτροκίνητη πόρτα του χώρου αποσκευών\* λειτουργεί συνεχώς για μεγάλο χρονικό διάστημα, απενεργοποιείται για να μην υπερφορτωθεί. Μπορεί να χρησιμοποιηθεί ξανά, μετά από μερικά λεπτά.

\* Προαιρετικός εξοπλισμός/αξεσουάρ.

## 18.2.11. Ξεκλείδωμα Keyless της πόρτας χώρου αποσκευών\*

Με τη λειτουργία κλειδώματος και ξεκλειδώματος Keyless, αρκεί να πιέσετε ελαφρά στο λαστιχένιο πλαίσιο αφής κάτω από τη λαβή της πόρτας χώρου αποσκευών για να ξεκλειδωθεί.

#### Σημείωση

Ένα από τα κλειδιά του αυτοκινήτου πρέπει να βρίσκεται εντός εμβέλειας πίσω από το αυτοκίνητο, για να λειτουργήσει το ξεκλείδωμα.

Η πόρτα του χώρου αποσκευών παραμένει κλειστή μέσω μιας ηλεκτρικής κλειδαριάς.

Για να ανοίξει:

- 1 Πιέστε ήπια το λαστιχένιο πλαίσιο αφής κάτω από τη λαβή της πόρτας του χώρου αποσκευών.  
> Η κλειδαριά απασφαλίζει.
- 2 Τραβήξτε την εξωτερική λαβή προς τα πάνω, για να ανοίξει η πόρτα του χώρου αποσκευών.

 **Σημαντικό**

- Πιάνετε το λαστιχένιο πλαίσιο με προσοχή, για να μην προκληθεί ζημιά στην ηλεκτρική επαφή. Απαιτείται ελάχιστη δύναμη για την ενεργοποίηση.
- Μην ασκείτε δύναμη προς τα πάνω στο λαστιχένιο πλαίσιο κατά το άνοιγμα - χρησιμοποιήστε τη λαβή.

Υπάρχει επίσης η δυνατότητα ξεκλειδώματος της πόρτας χώρου αποσκευών με κίνηση του ποδιού\* κάτω από τον πίσω προφυλακτήρα, βλ. ξεχωριστή ενότητα.

 **Προειδοποίηση**

Μην οδηγείτε με την πόρτα του χώρου αποσκευών ανοιχτή! Τα δηλητηριώδη καυσαέρια της εξάτμισης μπορούν να εισχωρήσουν στο αυτοκίνητο μέσα από το χώρο αποσκευών.

\* Προαιρετικός εξοπλισμός/αξεσουάρ.

---

## 18.2.12. Ασφάλειες στο χώρο αποσκευών

Οι ασφάλειες στον χώρο αποσκευών προστατεύουν, μεταξύ άλλων, τα ηλεκτροκίνητα καθίσματα\*, τους αερόσακους και τους εντατήρες ζωνών ασφαλείας.

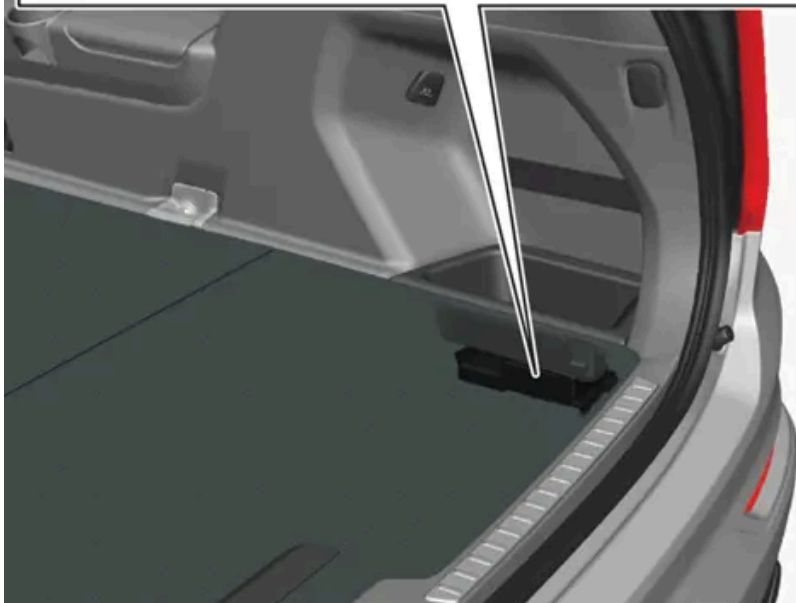
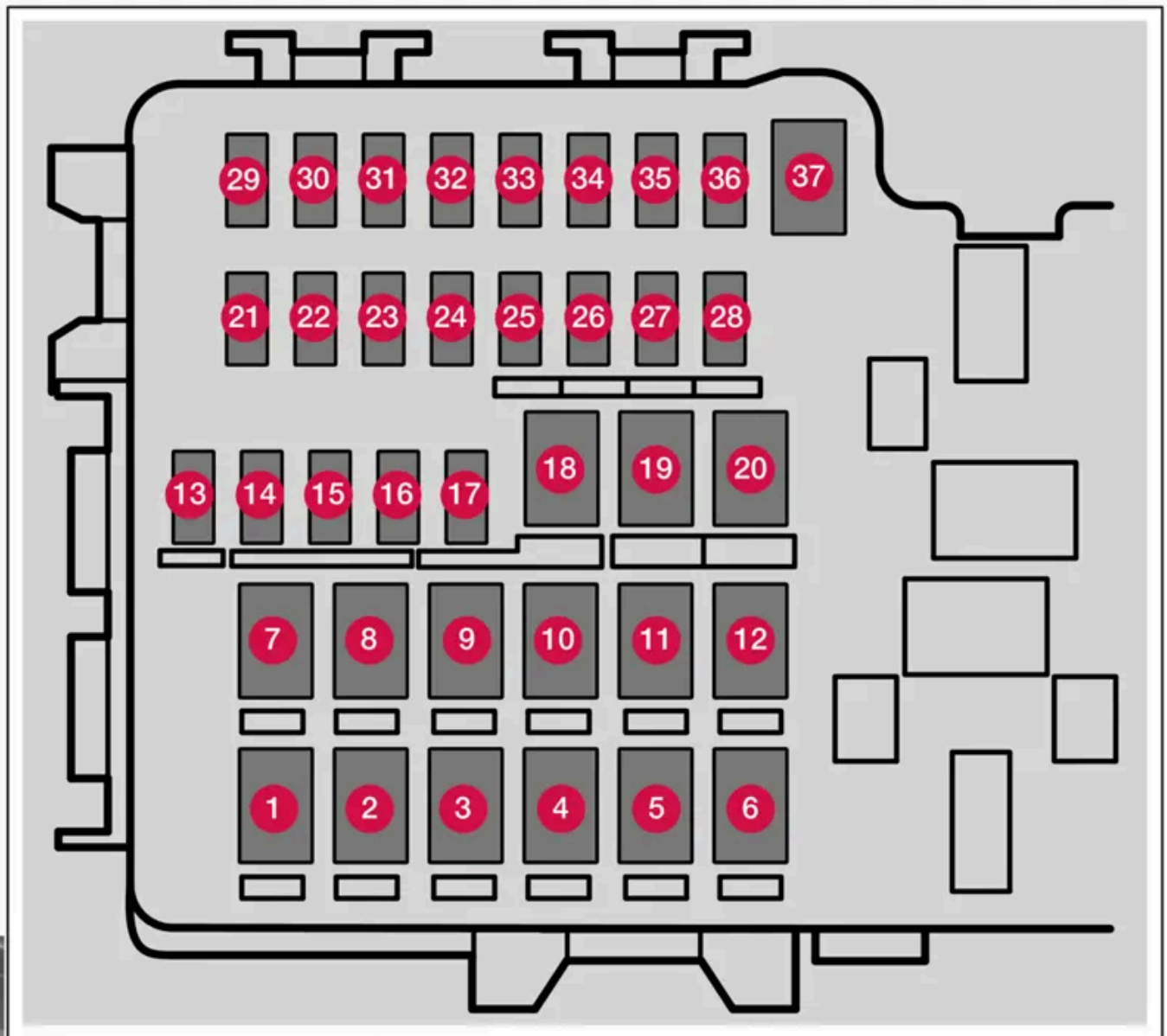

Η κεντρική ηλεκτρική μονάδα βρίσκεται κάτω από τον αποθηκευτικό χώρο στη δεξιά πλευρά.

Το περιεχόμενο του παρόντος εγχειριδίου αντιπροσωπεύει την κατάσταση του εγχειριδίου χρήσης κατά τη στιγμή της εκτύπωσης και ενδέχεται να μην είναι απόλυτα έγκυρο σε μελλοντικές περιπτώσεις. Για περισσότερες πληροφορίες, ανατρέξτε στην πρώτη σελίδα για να δείτε ολόκληρη τη δήλωση αποποίησης ευθύνης.

Στην εσωτερική πλευρά του καπακιού υπάρχουν ειδικές λαβίδες που διευκολύνουν την αντικατάσταση των ασφαλειών.

Η ασφαλειοθήκη στο χώρο του κινητήρα έχει επίσης χώρο για αρκετές εφεδρικές ασφάλειες.

## Θέσεις

Οι θέσεις των ασφαλειών υποδεικνύονται στο εσωτερικό του καλύμματος. Οι λειτουργίες και τα εξαρτήματα στον πίνακα ασφαλειών καλύπτουν διάφορα μοντέλα και εκδόσεις κινητήρα. Για τον λόγο αυτό, η περιγραφή μιας ασφάλειας μπορεί να ισχύει για λιγότερα εξαρτήματα από αυτά που αναγράφονται στον πίνακα, ή να λείπει εντελώς, ανάλογα με το επίπεδο εξοπλισμού του.

Αν σε μια θέση αντιστοιχούν πολλές τιμές στον πίνακα, αυτό οφείλεται στις διαφορές που υπάρχουν στο επίπεδο εξοπλισμού. Σε αυτήν την περίπτωση, ακολουθήστε την τιμή της ασφάλειας που αντικαθίσταται. Αν έχετε αμφιβολίες – απευθυνθείτε σε ένα συνεργείο. Συνιστάται να απευθυνθείτε σε ένα εξουσιοδοτημένο συνεργείο της Volvo.

Λειτουργία	Αμπέρ	Τύπος
1 Σύστημα αποθάμβωσης πίσω παρμπρίζ	30	MCASE <sup>[1]</sup>
2 Κεντρική ηλεκτρονική μονάδα	40	MCASE <sup>[1]</sup>
3 Συμπιεστής, πνευματικής ανάρτησης*	40	MCASE <sup>[1]</sup>
4 Ηλεκτρικό ανεξάρτητο σύστημα θέρμανσης, πίσω δεξιά*	30	MCASE <sup>[1]</sup>
5 –	–	MCASE <sup>[1]</sup>
6 Ηλεκτρικό ανεξάρτητο σύστημα θέρμανσης, πίσω αριστερά*	30	MCASE <sup>[1]</sup>
7 Μονάδα πόρτας, πίσω δεξιά	20	MCASE <sup>[1]</sup>
8 Ηλεκτρονική μονάδα ελέγχου για την αναγωγή των οξειδίων του αζώτου (diesel)	30	MCASE <sup>[1]</sup>
9 Ηλεκτροκίνητη πόρτα χώρου αποσκευών*	25	MCASE <sup>[1]</sup>
10 Μονάδα πόρτας, πίσω δεξιά	20	MCASE <sup>[1]</sup>
11 Ηλεκτρονική μονάδα ελέγχου κοτσαδόρου*	40	MCASE <sup>[1]</sup>
12 Προεντατήρας ζώνης ασφαλείας, δεξιά	40	MCASE <sup>[1]</sup>
13 Εσωτερικά πηνία ρελέ	5	Micro
14 Ηλεκτρονική μονάδα ελέγχου για την αναγωγή των οξειδίων του αζώτου (diesel)	15	Micro
15 Μονάδα πόρτας, πίσω αριστερά	20	Micro
16 –	–	Micro
17 –	–	Micro
18 Ηλεκτρονική μονάδα ελέγχου κοτσαδόρου*	25	MCASE <sup>[1]</sup>
Ηλεκτρονική μονάδα αξεσουάρ	40	
19 Μονάδα πόρτας, μπροστά αριστερά	20	MCASE <sup>[1]</sup>
20 Προεντατήρας ζώνης ασφαλείας, αριστερά	40	MCASE <sup>[1]</sup>
21 –	–	Micro
22 –	–	Micro
23 –	–	Micro
24 –	–	Micro
25 Όταν ο διακόπτης ανάφλεξης είναι ανοικτός, τροφοδοτείται ισχύς στα εξής	10	Micro
26 –	–	Micro
27 –	–	Micro

Το περιεχόμενο του παρόντος εγχειριδίου αντιπροσωπεύει την κατάσταση του εγχειριδίου χρήσης κατά τη στιγμή της εκτύπωσης και ενδέχεται να μην είναι απόλυτα έγκυρο σε μελλοντικές περιπτώσεις. Για περισσότερες πληροφορίες, ανατρέξτε στην πρώτη σελίδα για να δείτε ολόκληρη τη δήλωση αποποίησης ευθύνης.



Λειτουργία	Αμπέρ	Τύπος
28 Θέρμανση καθίσματος, πίσω αριστερά*	15	Micro
29 Ενεργοποιητής, σύστημα εξάτμισης	5	Micro
30 Blind Spot Information (BLIS)*	5	Micro
31 –	–	Micro
32 –	–	Micro
33 –	–	Micro
34 –	–	Micro
35 Ηλεκτρονική μονάδα ελέγχου All Wheel Drive (AWD)*	15	Micro
36 Θέρμανση καθίσματος, πίσω δεξιά*	15	Micro
37 –	–	MCase <sup>[1]</sup>

\* Προαιρετικός εξοπλισμός/αξεσουάρ.

<sup>[1]</sup> Οι ασφάλειες αυτού του τύπου πρέπει να αντικαθίστανται από συνεργείο. Συνιστάται να απευθυνθείτε σε ένα εξουσιοδοτημένο συνεργείο της Volvo.

## 18.3. Αποθηκευτικός χώρος και χώρος επιβατών

### 18.3.1. Εσωτερικό χώρου επιβατών

Επισκόπηση του εσωτερικού του χώρου επιβατών και των αποθηκευτικών χώρων.

#### Μπροστινό κάθισμα

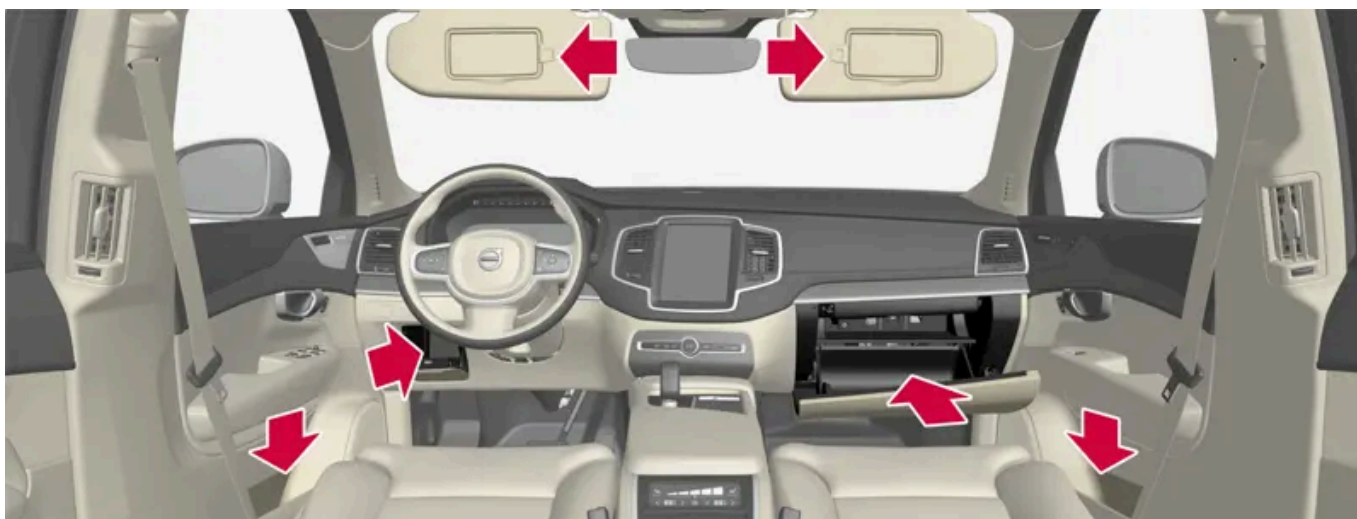

Το περιεχόμενο του παρόντος εγχειριδίου αντιπροσωπεύει την κατάσταση του εγχειριδίου χρήσης κατά τη στιγμή της εκτύπωσης και ενδέχεται να μην είναι απόλυτα έγκυρο σε μελλοντικές περιπτώσεις. Για περισσότερες πληροφορίες, ανατρέξτε στην πρώτη σελίδα για να δείτε ολόκληρη τη δήλωση αποποίησης ευθύνης.

Αποθηκευτικός χώρος στο πλαίσιο της πόρτας και το τιμόνι, το ντουλαπάκι συνοδηγού και τα σκιάδια.

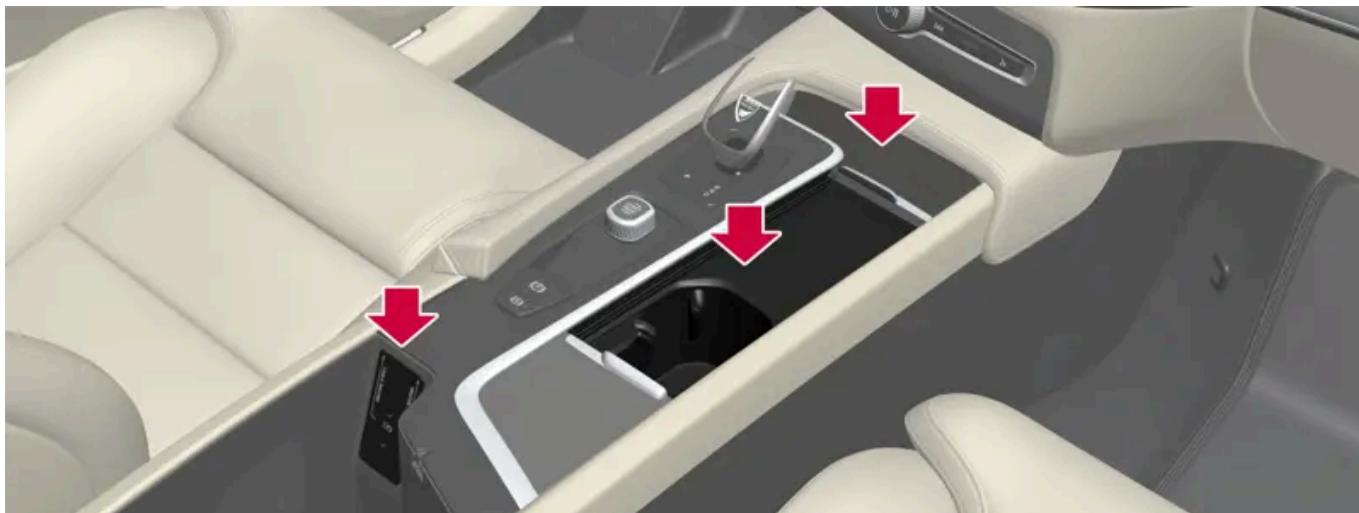

Αποθηκευτικοί χώροι με ποτηροθήκη, ασύρματο φορτιστή τηλεφώνου\*, ρευματοδότη, καθώς και θύρες USB στην επιμήκη κονσόλα.

## Δεύτερη σειρά καθισμάτων

Σε αυτοκίνητα με έξι\* καθίσματα

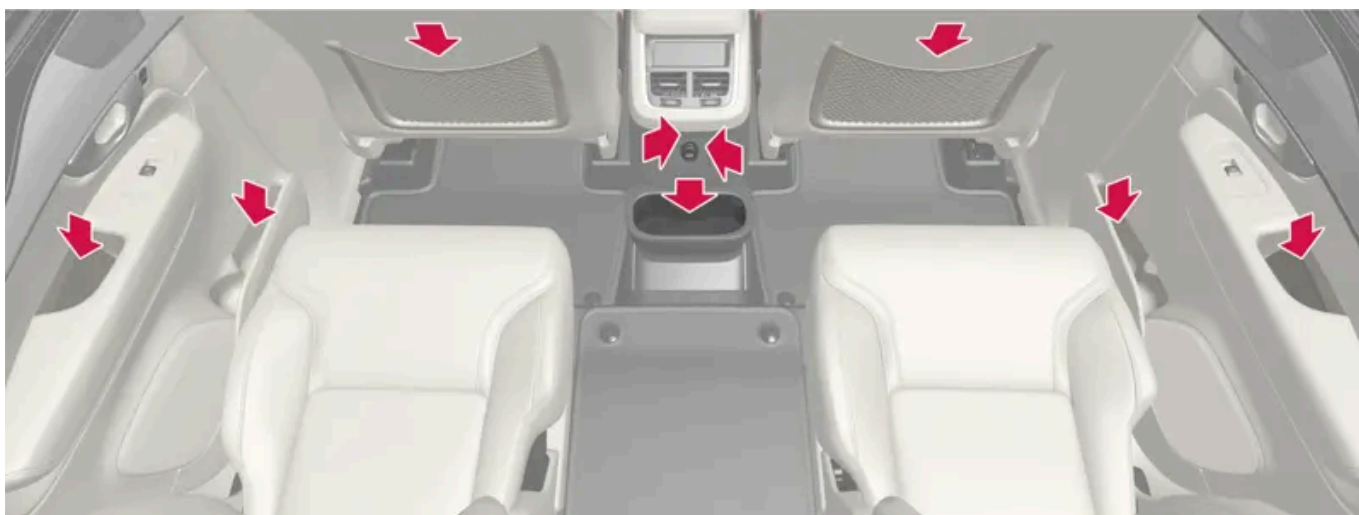

Αποθηκευτικός χώρος στο πάνελ της πόρτας, ποτηροθήκη στο δάπεδο της επιμήκους κονσόλα, στην πλάτη του μεσαίου καθίσματος, τσέπη\* στην πλάτη μπροστινού καθίσματος, καθώς και θύρες USB στην επιμήκη κονσόλα.

Σε αυτοκίνητα με επτά\* καθίσματα

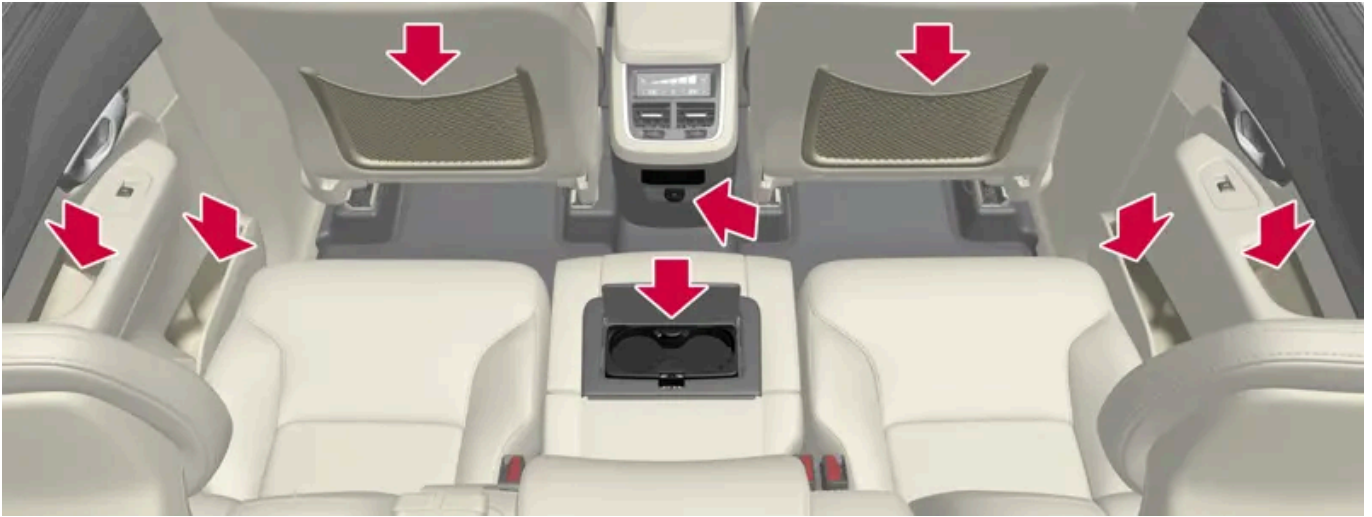

Αποθηκευτικός χώρος στο πάνελ της πόρτας, ποτηροθήκη\* στην πλάτη του μεσαίου καθίσματος, τσέπη\* στην πλάτη μπροστινού καθίσματος, καθώς και θύρες USB στην επιμήκη κονσόλα.

### Τρίτη σειρά καθισμάτων\*



Αποθηκευτικός χώρος<sup>[1]</sup> και ποτηροθήκη στο πλαϊνό πλαίσιο και αποθηκευτικός χώρος ανάμεσα στα καθίσματα.

#### Προειδοποίηση

Φυλάσσετε τα σκόρπια αντικείμενα όπως τηλέφωνα, φωτογραφικές μηχανές, τηλεχειριστήρια για τα αξεσουάρ, κλπ. στο ντουλαπάκι συνοδηγού ή σε άλλους αποθηκευτικούς χώρους. Διαφορετικά, μπορεί να προκαλέσουν τραυματισμό στους επιβαίνοντες σε περίπτωση απότομου φρεναρίσματος ή σύγκρουσης.

#### Σημαντικό

Έχετε υπόψη σας ότι οι πολύ γυαλιστερές επιφάνειες, για παράδειγμα, γρατσουνίζονται εύκολα από μεταλλικά αντικείμενα. Μην τοποθετείτε κλειδιά, τηλέφωνα και άλλα αντικείμενα πάνω σε ευαίσθητες επιφάνειες.

\* Προαιρετικός εξοπλισμός/αξεσουάρ.

Το περιεχόμενο του παρόντος εγχειριδίου αντιπροσωπεύει την κατάσταση του εγχειριδίου χρήσης κατά τη στιγμή της εκτύπωσης και ενδέχεται να μην είναι απόλυτα έγκυρο σε μελλοντικές περιπτώσεις. Για περισσότερες πληροφορίες, ανατρέξτε στην πρώτη σελίδα για να δείτε ολόκληρη τη δήλωση αποποίησης ευθύνης.

[1] Για ορισμένα μοντέλα ο αποθηκευτικός χώρος δεν έχει κάλυμμα.

## 18.3.2. Ρευματοδότης

Υπάρχει ένας ρευματοδότης 12V στην επιμήκη κονσόλα και ένας ρευματοδότης 12V\* στον χώρο αποσκευών/φορτίου.

Αν προκύψει πρόβλημα με κάποιον ρευματοδότη, απευθυνθείτε σε ένα συνεργείο - συνιστάται να απευθυνθείτε σε ένα εξουσιοδοτημένο συνεργείο της Volvo.

### Ρευματοδότης 12 V



Ο μπροστινός ρευματοδότης στην επιμήκη κονσόλα για αυτοκίνητα με ασύρματο φορτιστή τηλεφώνου\*.



Ο μπροστινός ρευματοδότης στην επιμήκη κονσόλα για αυτοκίνητα χωρίς ασύρματο φορτιστή τηλεφώνου\*.

Το περιεχόμενο του παρόντος εγχειριδίου αντιπροσωπεύει την κατάσταση του εγχειριδίου χρήσης κατά τη στιγμή της εκτύπωσης και ενδέχεται να μην είναι απόλυτα έγκυρο σε μελλοντικές περιπτώσεις. Για περισσότερες πληροφορίες, ανατρέξτε στην πρώτη σελίδα για να δείτε ολόκληρη τη δήλωση αποποίησης ευθύνης.

Οι ρευματοδότες 12 V μπορούν να χρησιμοποιηθούν για διάφορα συμβατά αξεσουάρ, π.χ. music player, ψυγείο και κινητό τηλέφωνο.



Ρευματοδότης 12 V στον χώρο αποσκευών\*.

\* Προαιρετικός εξοπλισμός/αξεσουάρ.

### 18.3.3. Χρήση των ρευματοδοτών

Οι ρευματοδότες 12 V μπορούν να χρησιμοποιηθούν για διάφορα συμβατά αξεσουάρ, π.χ. συσκευή αναπαραγωγής μουσικής, ψυγείο και κινητό τηλέφωνο.

Για να υπάρχει ηλεκτρική τροφοδοσία από τους ρευματοδότες, το ηλεκτρικό σύστημα του αυτοκινήτου πρέπει να βρίσκεται στη χαμηλότερη θέση του διακόπτη ανάφλεξης I. Οι ρευματοδότες τότε είναι ενεργοί, όσο η στάθμη της μπαταρίας εκκίνησης δεν μειώνεται υπερβολικά.

Αν σβήσετε τον κινητήρα και κλειδώσετε το αυτοκίνητο, οι ρευματοδότες απενεργοποιούνται. Αν σβήσετε τον κινητήρα και δεν κλειδώσετε το αυτοκίνητο ή αν το κλειδώσετε με τη λειτουργία διπλού κλειδώματος προσωρινά απενεργοποιημένη, τότε οι ρευματοδότες παραμένουν ενεργοί για επτά λεπτά ακόμη.

#### **i** Σημείωση

Να θυμάστε ότι αν χρησιμοποιήσετε τον ρευματοδότη με τον κινητήρα σβηστό υπάρχει κίνδυνος να αποφορτιστεί η μπαταρία εκκίνησης, με αποτέλεσμα να υποβαθμιστούν ορισμένες λειτουργίες.

Τα αξεσουάρ που είναι συνδεδεμένα στους ρευματοδότες μπορεί να ενεργοποιηθούν ακόμη κι όταν το ηλεκτρικό σύστημα του αυτοκινήτου είναι αποσυνδεδεμένο ή αν χρησιμοποιείται ο προκαταρκτικός κλιματισμός. Για αυτό τον λόγο, αποσυνδέστε τα φics όταν δεν τα χρησιμοποιείτε, για να μην αποφορτιστεί η μπαταρία εκκίνησης.

 **Προειδοποίηση**

- Μη χρησιμοποιείτε αξεσουάρ με μεγάλα ή βαριά συνδετικά στελέχη - μπορεί να προκαλέσουν ζημιά στον ρευματοδότη ή να αποσυνδεθούν ενώ οδηγείτε.
- Μη χρησιμοποιείτε αξεσουάρ που μπορούν να προκαλέσουν παρεμβολές στον δέκτη ραδιοφώνου του αυτοκινήτου ή στο ηλεκτρικό του σύστημα για παράδειγμα.
- Τοποθετήστε το αξεσουάρ έτσι, ώστε να μην υπάρχει κίνδυνος να τραυματιστεί ο οδηγός ή οι επιβάτες σε περίπτωση δυνατού φρεναρίσματος ή σύγκρουσης.
- Έχετε το νου σας στα συνδεδεμένα αξεσουάρ διότι μπορεί να δημιουργήσουν θερμότητα και να προκαλέσουν έγκαυμα στους επιβάτες ή να κάψουν τοπικά το εσωτερικό του αυτοκινήτου.

## Χρήση των ρευματοδοτών 12 V

- 1 Αφαιρέστε το καπάκι (επιμήκη κονσόλα) ή ανοίξτε το κάλυμμα (χώρος αποσκευών) μπροστά από τον ρευματοδότη και συνδέστε το αξεσουάρ.
- 2 Αποσυνδέστε το αξεσουάρ και επανατοποθετήστε το καπάκι (επιμήκη κονσόλα) ή κλείστε το κάλυμμα (χώρος αποσκευών) όταν ο ρευματοδότης δεν χρησιμοποιείται ή αν πρόκειται να παραμείνει χωρίς επίβλεψη.

 **Σημαντικό**

Η μέγιστη ισχύς είναι 120 W (10 A) ανά ρευματοδότη.

## 18.3.4. Χρήση του ντουλαπιού συνοδηγού



Το ντουλαπάκι συνοδηγού βρίσκεται στην πλευρά του συνοδηγού. Στο ντουλαπάκι του συνοδηγού μπορεί να αποθηκευτεί μεταξύ άλλων το έντυπο εγχειρίδιο κατόχου του αυτοκινήτου. Υπάρχει επίσης χώρος για στιλό και υποδοχή καρτών.

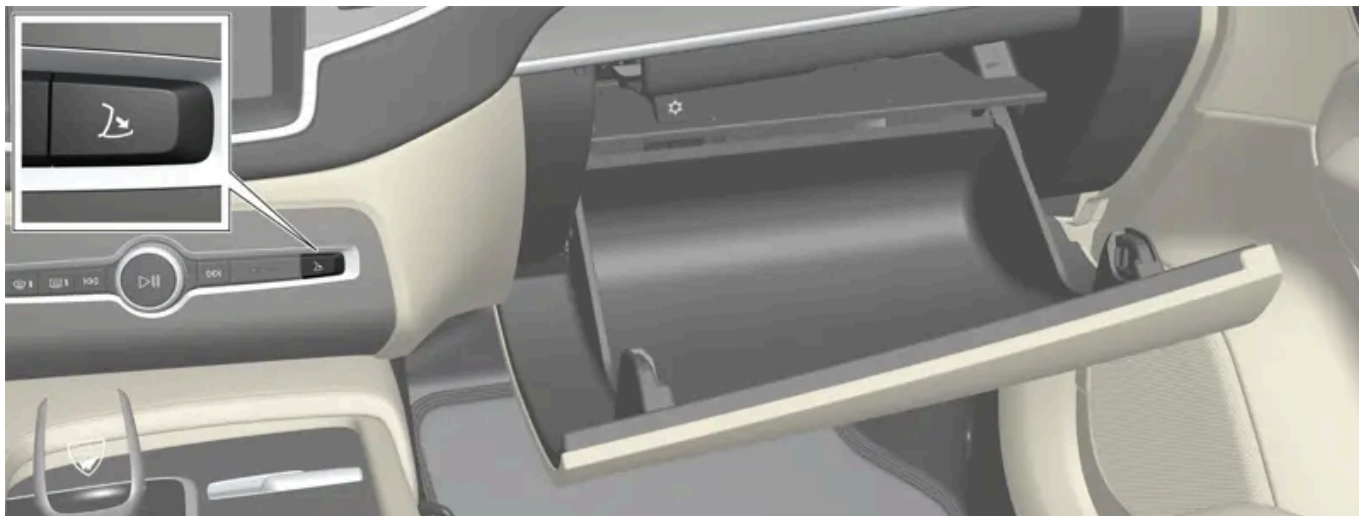

Το ντουλαπάκι του συνοδηγού ανοίγει πατώντας το κουμπί ανοίγματος στην κεντρική κονσόλα.

## 18.3.5. Σκιάδια

Υπάρχουν σκιάδια στην οροφή μπροστά από το κάθισμα του οδηγού και του συνοδηγού, τα οποία μπορούν να αναδιπλωθούν προς τα κάτω αλλά και να περιστραφούν στο πλάι όταν χρειαστεί.



Η εικόνα είναι απλοποιημένη - η σχεδίαση μπορεί να διαφέρει.

Το φως στο καθρεπτάκι\* ανάβει αυτόματα, όταν γυρίζετε το κάλυμμα προς τα πάνω.

Το πλαίσιο στο καθρεπτάκι περιλαμβάνει μια θήκη π.χ. για κάρτες ή εισιτήρια.

\* Προαιρετικός εξοπλισμός/αξεσουάρ.

## 18.3.6. Επιμήκης κονσόλα

Η επιμήκης κονσόλα βρίσκεται ανάμεσα στα μπροστινά καθίσματα.

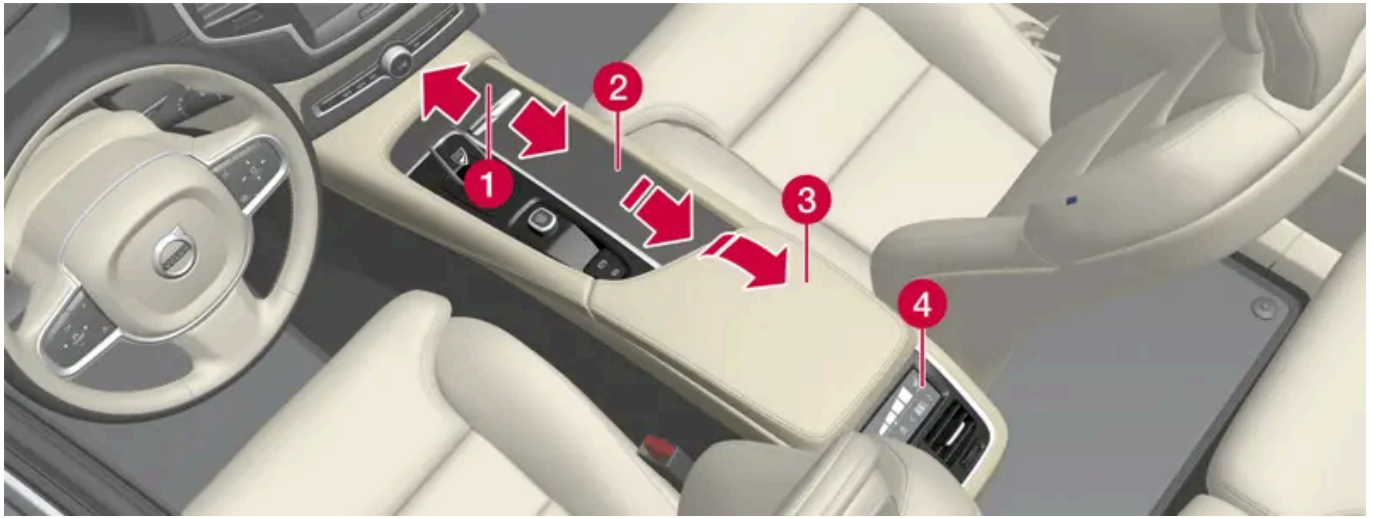

- 1 Αποθηκευτικός χώρος με κάλυμμα\* και ρευματοδότη 12 V<sup>[1]</sup>. Το κάλυμμα ανοίγει/κλείνει πιέζοντας μία φορά στη λαβή.
- 2 Αποθηκευτικός χώρος με ποτηροθήκη και ασύρματο φορτιστή τηλεφώνου\*.
- 3 Αποθηκευτικός χώρος και θύρες USB κάτω από το υποβραχιόνιο.
- 4 Χειριστήρια κλιματισμού για τις λειτουργίες κλιματισμού πίσω καθίσματος\* ή αποθηκευτικός χώρος. Υπάρχουν επίσης θύρες USB από κάτω.

### Προειδοποίηση

Φυλάσσετε τα σκόρπια αντικείμενα όπως τηλέφωνα, φωτογραφικές μηχανές, τηλεχειριστήρια για τα αξεσουάρ, κ.λπ. στο ντουλαπάκι συνοδηγού ή σε άλλους αποθηκευτικούς χώρους. Διαφορετικά, μπορεί να προκαλέσουν τραυματισμό στους επιβαίνοντες σε περίπτωση απότομου φρεναρίσματος ή σύγκρουσης.

### Σημαντικό

Έχετε υπόψη σας ότι οι πολύ γυαλιστερές επιφάνειες, για παράδειγμα, γρατσουνίζονται εύκολα από μεταλλικά αντικείμενα. Μην τοποθετείτε κλειδιά, τηλέφωνα και άλλα αντικείμενα πάνω σε ευαίσθητες επιφάνειες.

### Σημείωση

Ένας από τους ανιχνευτές για τον συναγερμό\* βρίσκεται στην ποτηροθήκη της επιμήκους κονσόλας. Μην αφήνετε κέρματα, κλειδιά και άλλα μεταλλικά αντικείμενα στην ποτηροθήκη, διότι έτσι μπορεί να ενεργοποιηθεί ο συναγερμός.

### Σημείωση

Οι θύρες USB μπορούν να χρησιμοποιηθούν για τη φόρτιση ενός τηλεφώνου ή tablet, για παράδειγμα. Μόνο η μπροστινή θύρα USB μπορεί να χρησιμοποιηθεί για την αναπαραγωγή (πολυ)μέσων στο ηχοσύστημα του αυτοκινήτου.



\* Προαιρετικός εξοπλισμός/αξεσουάρ.

[1] Αν το αυτοκίνητο δεν διαθέτει ασύρματο φορτιστή τηλεφώνου, ο ρευματοδότης 12V βρίσκεται στον κεντρικό αποθηκευτικό χώρο.

---

## 18.3.7. Θύρες USB

Υπάρχουν δύο θύρες USB (τύπου C) κάτω από την κεντρική οθόνη. Υπάρχουν επίσης δύο θύρες USB (τύπου C) στο πίσω μέρος της επιμήκους κονσόλας.



Θύρες USB (τύπου C), μπροστινό κάθισμα.



Θύρες USB (τύπου C) στην επιμήκη κονσόλα, πίσω κάθισμα.

Οι θύρες USB μπορούν να χρησιμοποιηθούν για τη φόρτιση ενός τηλεφώνου ή tablet, για παράδειγμα.

---

## 18.3.8. Χρησιμοποιήστε τις θύρες USB για να φορτίσετε τις συσκευές

Το περιεχόμενο του παρόντος εγχειριδίου αντιπροσωπεύει την κατάσταση του εγχειριδίου χρήσης κατά τη στιγμή της εκτύπωσης και ενδέχεται να μην είναι απόλυτα έγκυρο σε μελλοντικές περιπτώσεις. Για περισσότερες πληροφορίες, ανατρέξτε στην πρώτη σελίδα για να δείτε ολόκληρη τη δήλωση αποποίησης ευθύνης.

Οι θύρες USB μπορούν να χρησιμοποιηθούν για τη φόρτιση ενός τηλεφώνου ή tablet, για παράδειγμα.

Οι θύρες USB μπορούν να χρησιμοποιηθούν όταν το αυτοκίνητο βρίσκεται στο πρόγραμμα Comfort ή Drive.

Οι θύρες απενεργοποιούνται αυτόματα όταν ο οδηγός βγει από το αυτοκίνητο. Αν το αυτοκίνητο παραμείνει ξεκλειδωτό ή αν κλειδωθεί με μειωμένη ευαισθησία συναγερμού, οι θύρες παραμένουν ενεργές περίπου για 10 λεπτά ακόμη.

#### Σημείωση

Τα αξεσουάρ που είναι συνδεδεμένα στις θύρες μπορεί να ενεργοποιηθούν ακόμη κι όταν το ηλεκτρικό σύστημα του αυτοκινήτου είναι αποσυνδεδεμένο ή αν χρησιμοποιείται ο προκλιματισμός. Για αυτόν τον λόγο, αποσυνδέστε τα αξεσουάρ όταν δεν τα χρησιμοποιείτε.

Ορισμένες συσκευές μπορεί να αναπτύσσουν πολύ υψηλή θερμοκρασία κατά τη φόρτιση. Αυτό είναι φυσιολογικό.

#### Προειδοποίηση

Τοποθετήστε το αξεσουάρ έτσι, ώστε να μην υπάρχει κίνδυνος να τραυματιστεί ο οδηγός ή οι επιβάτες σε περίπτωση δυνατού φρεναρίσματος ή σύγκρουσης.

## Χρησιμοποιήστε τις θύρες USB για να φορτίσετε τις συσκευές

- 1 Ανοίξτε το κάλυμμα μπροστά από τη θύρα USB και συνδέστε το βύσμα του αξεσουάρ.
- 2 Αποσυνδέστε το βύσμα του αξεσουάρ και κλείστε το κάλυμμα όταν η θύρα δεν χρησιμοποιείται ή αν πρόκειται να παραμείνει χωρίς επίβλεψη.

## Τεχνικές προδιαγραφές για τη θύρα USB C

- Υποδοχή τύπου C
- Έκδοση 3.1
- Παροχή τάσης 5 V
- Ένταση ρεύματος μέγ. 3,0 A

## 18.3.9. Ασφάλειες κάτω από το ντουλαπάκι συνοδηγού

Οι ασφάλειες στην ασφαλειοθήκη κάτω από το ντουλαπάκι του συνοδηγού προστατεύουν εξαρτήματα όπως ρευματοδότες, οθόνες και ηλεκτρονικές μονάδες θυρών.

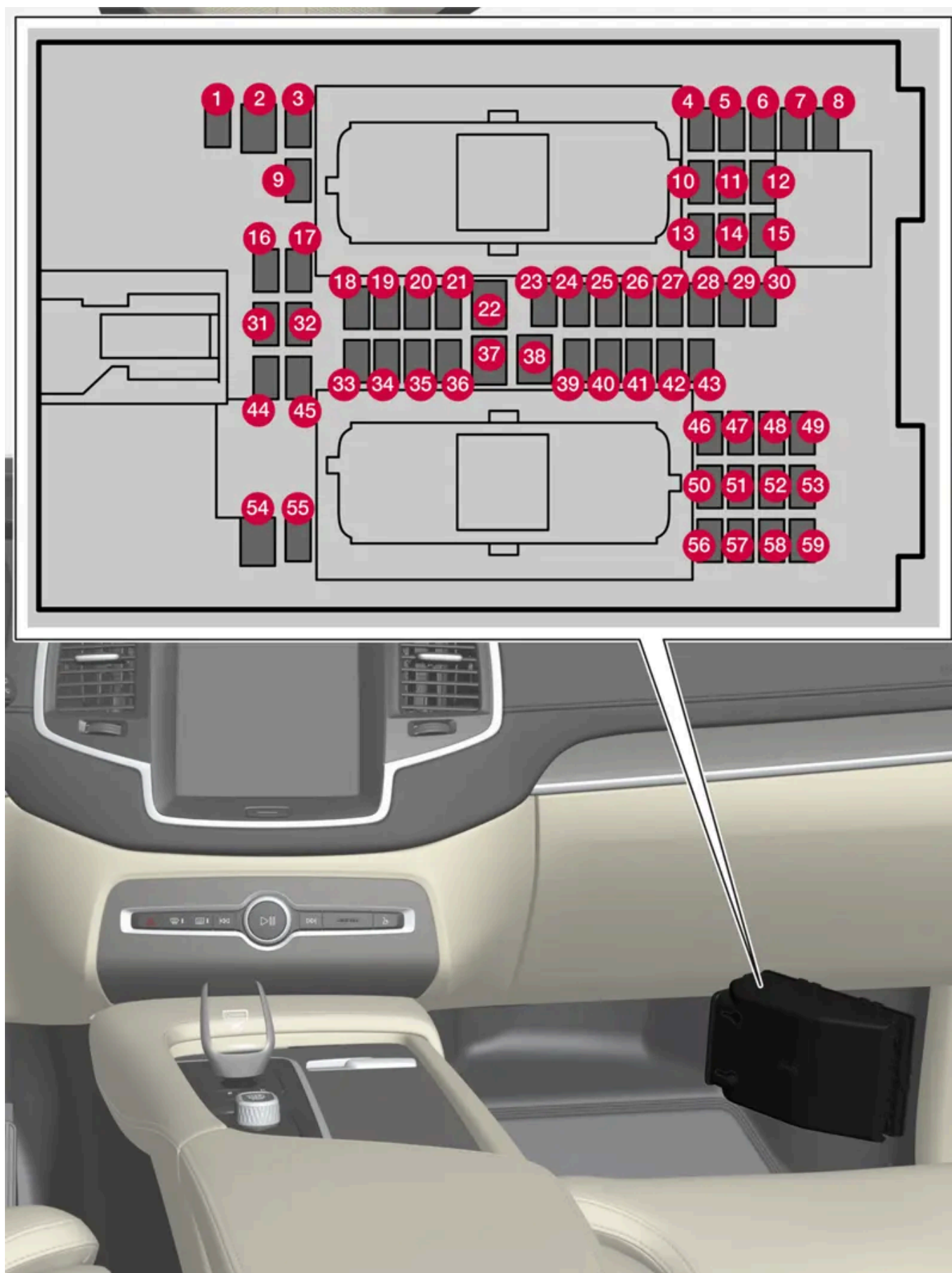

Η κεντρική ηλεκτρική μονάδα βρίσκεται πίσω από το ταπέτο του διαπέδου/πλαϊνό πάνελ.

Το περιεχόμενο του παρόντος εγχειριδίου αντιπροσωπεύει την κατάσταση του εγχειριδίου χρήσης κατά τη στιγμή της εκτύπωσης και ενδέχεται να μην είναι απόλυτα έγκυρο σε μελλοντικές περιπτώσεις. Για περισσότερες πληροφορίες, ανατρέξτε στην πρώτη σελίδα για να δείτε ολόκληρη τη δήλωση αποποίησης ευθύνης.

Στην **ασφαλειοθήκη στον χώρο του κινητήρα** υπάρχει χώρος για αρκετές εφεδρικές ασφάλειες.

## Θέσεις

Οι θέσεις των ασφαλειών υποδεικνύονται στο εσωτερικό του καλύμματος. Οι λειτουργίες και τα εξαρτήματα στον πίνακα ασφαλειών καλύπτουν διάφορα μοντέλα και εκδόσεις κινητήρα. Για τον λόγο αυτό, η περιγραφή μιας ασφάλειας μπορεί να ισχύει για λιγότερα εξαρτήματα από αυτά που αναγράφονται στον πίνακα, ή να λείπει εντελώς, ανάλογα με το επίπεδο εξοπλισμού του.

Αν σε μια θέση αντιστοιχούν πολλές τιμές στον πίνακα, αυτό οφείλεται στις διαφορές που υπάρχουν στο επίπεδο εξοπλισμού. Σε αυτήν την περίπτωση, ακολουθήστε την τιμή της ασφάλειας που αντικαθίσταται. Αν έχετε αμφιβολίες – απευθυνθείτε σε ένα συνεργείο. Συνιστάται να απευθυνθείτε σε ένα εξουσιοδοτημένο συνεργείο της Volvo.

	Λειτουργία	Αμπέρ	Τύπος
1	Ηλεκτρονική μονάδα ελέγχου, μπαταρία 48 V	10	Micro
2	–	–	MCase <sup>[1]</sup>
3	–	–	Micro
4	Αισθητήρας κίνησης	5	Micro
5	–	–	Micro
6	Οθόνη οδηγού	5	Micro
7	Χειριστήρια, κεντρική κονσόλα	5	Micro
8	Αισθητήρας ηλιακής ακτινοβολίας Πομποδέκτης τέλους διοδίων	5	Micro
9	–	–	Micro
10	Σύστημα Infotainment	15	Micro
11	Μονάδα ελέγχου τιμονιού	5	Micro
12	Ηλεκτρονική μονάδα ελέγχου, κουμπιού Start και χειρόφρενου	5	Micro
13	Θερμαινόμενο τιμόνι*	15	Micro
14	Αισθητήρας αερομεταφερόμενων αιωρούμενων μικροσωματιδίων (APMS)	5	Micro
15	–	–	Micro
16	–	–	Micro
17	–	–	Micro
18	Ηλεκτρονική μονάδα ελέγχου, συστήματος κλιματισμού	10	Micro
19	Κλειδωμα τιμονιού	7,5	Micro
20	Διαγνωστική θύρα OBD-II	10	Micro
21	Κεντρική οθόνη	5	Micro
22	Ηλεκτρονική μονάδα ανεμιστήρα, συστήματος κλιματισμού, μπροστά	40	MCase <sup>[1]</sup>
23	USB hub	5	Micro
24	Διακόπτες φωτισμού Εσωτερικός φωτισμός Λειτουργία αντιθαμβωτικής προστασίας, εσωτερικού καθρέπτη* Αισθητήρες βροχής και φωτός* Ηλεκτροκίνητα μπροστινά καθίσματα* Πλαίσια χειριστηρίων, πίσω πόρτες Ηλεκτρονική μονάδα ανεμιστήρα, συστήματος κλιματισμού Ιονιστής	7,5	Micro

Το περιεχόμενο του παρόντος εγχειριδίου αντιπροσωπεύει την κατάσταση του εγχειριδίου χρήσης κατά τη στιγμή της εκτύπωσης και ενδέχεται να μην είναι απόλυτα έγκυρο σε μελλοντικές περιπτώσεις. Για περισσότερες πληροφορίες, ανατρέξτε στην πρώτη σελίδα για να δείτε ολόκληρη τη δήλωση αποποίησης ευθύνης.

	Λειτουργία	Αμπέρ	Τύπος
25	Κάμερα, μπροστά*	5	Micro
26	Κονσόλα οροφής*	20	Micro
27	Προβολή ενδείξεων στο παρμπριζ (Head-Up display) *	5	Micro
28	Εσωτερικός φωτισμός	5	Micro
29	Βάση ασύρματης φόρτισης*	5	Micro
30	Οθόνη κονσόλας οροφής Ηλεκτρονική μονάδα ελέγχου, ευρυγώνια κάμερα	5	Micro
31	–	–	Micro
32	–	–	Micro
33	–	–	Micro
34	Ηλεκτρομότερ, πίσω	10	Micro
35	Ηλεκτρονική μονάδα ελέγχου, αυτοκίνητο συνδεδεμένο στο διαδίκτυο Ηλεκτρονική μονάδα ελέγχου, Υψηρές VoIno	5	Micro
36	–	–	Micro
37	Συσκευή ελέγχου ηχοσυστήματος (ενισχυτής)	40	MCCase <sup>[1]</sup>
38	Ηλεκτρονική μονάδα ανεμιστήρα, συστήματος κλιματισμού, πίσω*	40	MCCase <sup>[1]</sup>
39	Μονάδα κεραίας (TCAM)	5	Micro
40	Ηλεκτρονική μονάδα ελέγχου, άνεσης καθισμάτων, μπροστά*	5	Micro
41	Αλκοτέστ με φραγή εκκίνησης* –	5 –	Micro
42	Υαλοκαθαριστήρας πίσω παρμπριζ	15	Micro
43	Ηλεκτρονική μονάδα ελέγχου, αντλίας καυσίμου	15	Micro
44	Πηνίο ρελέ, αντλίας λαδιού κιβωτίου ταχυτήτων	5	Micro
45	Ηλεκτρονική μονάδα ελέγχου, λειτουργιών υποστήριξης οδηγού (ενεργητική ασφάλεια)	5	Micro
46	Θέρμανση καθισμάτων, μπροστινή πλευρά οδηγού	15	Micro
47	Θέρμανση καθισμάτων, μπροστινή πλευρά συνοδηγού	15	Micro
48	Αντλία ψυκτικού	7,5	Micro
49	Φίλτρο αέρα	5	Micro
50	Ηλεκτροκίνητο κάθισμα οδηγού*	20	Micro
51	Ηλεκτρονική μονάδα, ενεργής απόσβεσης*	20	Micro
52	Άνοιγμα του καπό/πόρτας χώρου αποσκευών με κίνηση του ποδιού*	5	Micro
53	Σύστημα Infotainment	10	Micro
54	–	–	MCCase <sup>[1]</sup>
55	–	–	Micro
56	Ηλεκτρικά ρυθμιζόμενο κάθισμα συνοδηγού*	20	Micro
57	–	–	Micro
58	–	–	Micro
59	–	–	Micro

<sup>[1]</sup> Οι ασφάλειες αυτού του τύπου πρέπει να αντικαθίστανται από συνεργείο. Συνιστάται να απευθυνθείτε σε ένα εξουσιοδοτημένο συνεργείο της Volvo.

Το περιεχόμενο του παρόντος εγχειριδίου αντιπροσωπεύει την κατάσταση του εγχειριδίου χρήσης κατά τη στιγμή της εκτύπωσης και ενδέχεται να μην είναι απόλυτα έγκυρο σε μελλοντικές περιπτώσεις. Για περισσότερες πληροφορίες, ανατρέξτε στην πρώτη σελίδα για να δείτε ολόκληρη τη δήλωση αποποίησης ευθύνης.

\* Προαιρετικός εξοπλισμός/αξεσουάρ.

---

## 18.4. Διαμπερές άνοιγμα φόρτωσης στο πίσω κάθισμα

Μπορείτε να ανοίξετε το άνοιγμα στην πλάτη του πίσω καθίσματος για να μεταφέρετε επιμήκη, στενά αντικείμενα, π.χ. σκι.

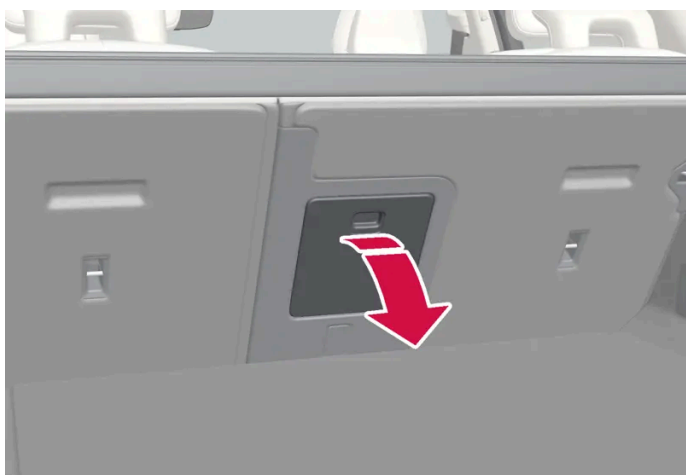

Η εικόνα είναι απλοποιημένη - τα εξαρτήματα μπορεί να διαφέρουν ανάλογα με το μοντέλο του αυτοκινήτου.

- 1 Στον χώρο αποσκευών, πιάστε τη λαβή του ανοίγματος και ανοίξτε το προς τα κάτω.
- 2 Αναδιπλώστε προς τα εμπρός το υποβραχιόνιο στο πίσω κάθισμα.

## 19. Συντήρηση και σέρβις

---

### 19.1. Φροντίδα του αυτοκινήτου

---

#### 19.1.1. Καθαρισμός εσωτερικού

---

##### 19.1.1.1. Καθαρισμός της κεντρικής οθόνης

Η βρομιά, οι δαχτυλιές και οι λεκέδες μπορούν να επηρεάσουν την απόδοση και την ευαναγνωσιμότητα της κεντρικής οθόνης. Καθαρίζετε την οθόνη συχνά με πανί από μικροΐνες.

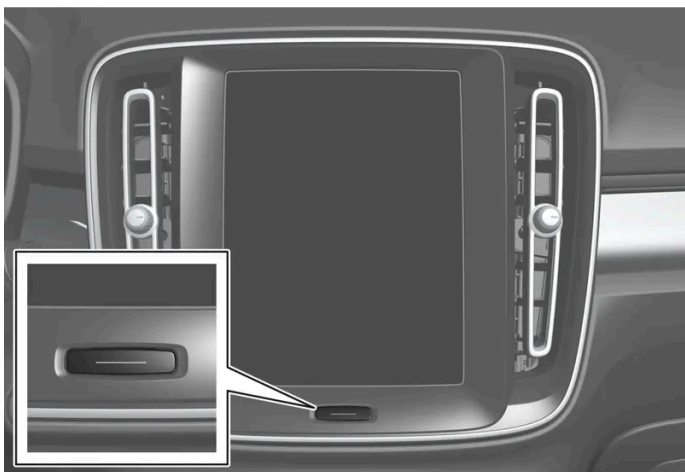

- 1 Απενεργοποιήστε την κεντρική οθόνη πατώντας παρατεταμένα το κουμπί αρχικής προβολής.
- 2 Καθαρίστε την οθόνη με ένα καθαρό και στεγνό πανί από μικροΐνες με μικρές κυκλικές κινήσεις. Αν χρειάζεται, υγράνετε ελαφρά το πανί από μικροΐνες με καθαρό νερό.
- 3 Ενεργοποιήστε την οθόνη με σύντομο πάτημα στο κουμπί αρχικής προβολής.

#### Σημαντικό

Το πανί από μικροΐνες που χρησιμοποιείται για τον καθαρισμό της κεντρικής οθόνης πρέπει να είναι καθαρό, χωρίς άμμο και βρομιά.

Το περιεχόμενο του παρόντος εγχειριδίου αντιπροσωπεύει την κατάσταση του εγχειριδίου χρήσης κατά τη στιγμή της εκτύπωσης και ενδέχεται να μην είναι απόλυτα έγκυρο σε μελλοντικές περιπτώσεις. Για περισσότερες πληροφορίες, ανατρέξτε στην πρώτη σελίδα για να δείτε ολόκληρη τη δήλωση αποποίησης ευθύνης.

**!** **Σημαντικό**

Όταν καθαρίζετε την κεντρική οθόνη, να την πιέζετε πολύ ελαφρά. Αν ασκήσετε μεγάλη πίεση, η οθόνη μπορεί να υποστεί ζημιά.

**!** **Σημαντικό**

Μην ψεκάζετε υγρό ή καυστικά χημικά απευθείας πάνω στην κεντρική οθόνη. Μη χρησιμοποιείτε καθαριστικό τζαμιών, άλλα καθαριστικά, σπρέι, διαλυτικά, οινόπνευμα, αμμωνία ή καθαριστικά που περιέχουν λειαντικές ουσίες.

Ποτέ μη χρησιμοποιείτε γυαλόχαρτο, χαρτοπετσέτες ή χαρτί κουζίνας, διότι η κεντρική οθόνη μπορεί να γρατσουνιστεί.

## 19.1.1.2. Καθαρισμός της οθόνης οδηγού

Σκουπίστε απαλά το γυαλί που καλύπτει την οθόνη με ένα καθαρό και στεγνό πανί από μικροΐνες. Αν είναι απαραίτητο, υγράνετε ελαφρά το πανί από μικροΐνες.

Ποτέ μη χρησιμοποιείτε απορρυπαντικό. Για τους πιο επίμονους λεκέδες, μπορείτε να χρησιμοποιήσετε ένα ειδικό καθαριστικό που διατίθεται από τους διανομείς της Volvo.

## 19.1.1.3. Καθαρισμός της προβολής ενδείξεων στο παρμπρίζ (Head-up display)\*

Σκουπίστε απαλά το γυαλί που καλύπτει την οθόνη με ένα καθαρό και στεγνό πανί από μικροΐνες. Αν είναι απαραίτητο, υγράνετε ελαφρά το πανί από μικροΐνες.

Ποτέ μη χρησιμοποιείτε ισχυρά απορρυπαντικά. Για τους πιο επίμονους λεκέδες, μπορείτε να χρησιμοποιήσετε ένα ειδικό καθαριστικό που διατίθεται από τους διανομείς της Volvo.

\* Προαιρετικός εξοπλισμός/αξεσουάρ.

## 19.1.1.4. Καθαρισμός του δερμάτινου τιμονιού

Χρησιμοποιείτε καθαριστικά και προϊόντα φροντίδας αυτοκινήτου που συνιστώνται από τη Volvo. Καθαρίζετε τακτικά και αντιμετωπίστε άμεσα τυχόν λεκέδες. Είναι σημαντικό να καθαρίζετε με ηλεκτρική σκούπα πριν χρησιμοποιήσετε καθαριστικές ουσίες.



Το δέρμα πρέπει να αναπνέει. Ποτέ μην καλύπτετε το δερμάτινο τιμόνι με προστατευτικό πλαστικό. Συνιστούμε το προϊόν Volvo Leather Care Kit/Wipes για τον καθαρισμό του δερμάτινου τιμονιού. Πρώτα αφαιρέστε τη βρομιά, τη σκόνη, κ.λπ. με έναν υγρό σπόγγο ή πανί.

 **Σημαντικό**

Τα αιχμηρά αντικείμενα, π.χ. δαχτυλίδια, μπορούν να προκαλέσουν ζημιά στο δέρμα του τιμονιού.

## 19.1.1.5. Καθαρισμός των ζωνών ασφαλείας

Χρησιμοποιείτε καθαριστικά και προϊόντα φροντίδας αυτοκινήτου που συνιστώνται από τη Volvo. Καθαρίζετε τακτικά και αντιμετωπίστε άμεσα τυχόν λεκέδες. Είναι σημαντικό να καθαρίζετε με ηλεκτρική σκούπα πριν χρησιμοποιήσετε καθαριστικές ουσίες.

Χρησιμοποιείτε νερό και συνθετικό απορρυπαντικό. Στους εξουσιοδοτημένους διανομείς της Volvo μπορείτε να βρείτε επίσης καθαριστικό ειδικό για υφάσματα. Βεβαιωθείτε ότι η ζώνη ασφαλείας έχει στεγνώσει πριν την αφήσετε να τυλιχθεί μέσα στην υποδοχή της.

## 19.1.1.6. Καθαρισμός του εσωτερικού

Χρησιμοποιείτε καθαριστικά και προϊόντα φροντίδας αυτοκινήτου που συνιστώνται από τη Volvo. Καθαρίζετε τακτικά και αντιμετωπίστε άμεσα τυχόν λεκέδες. Είναι σημαντικό να καθαρίζετε με ηλεκτρική σκούπα πριν χρησιμοποιήσετε καθαριστικές ουσίες.

 **Σημαντικό**

- Ορισμένα χρωματιστά ρούχα (π.χ. σκουρόχρωμα τζην και σουέντ) μπορεί να "βάψουν" την ταπετσαρία. Σε μια τέτοια περίπτωση, είναι σημαντικό να καθαρίσετε και να περιποιηθείτε αυτά τα σημεία της ταπετσαρίας το συντομότερο δυνατό.
- Ποτέ μη χρησιμοποιείτε ισχυρά διαλυτικά όπως υγρό ψεκαστήρων, καθαρή βενζίνη, πετρελαϊκό αιθέρα (white spirit) ή συμπύκνωμα αλκοόλης για να καθαρίσετε το εσωτερικό του οχήματος, διότι μπορεί να καταστραφεί η ταπετσαρία και άλλα υλικά του εσωτερικού.
- Ποτέ μην ψεκάζετε το καθαριστικό απευθείας πάνω σε εξαρτήματα που φέρουν ηλεκτρικά κουμπιά και χειριστήρια. Αντί αυτού, σκουπίστε τα με ένα πανί το οποίο έχετε υγράνει με καθαριστικό.
- Η χρήση αιχμηρών αντικειμένων και Velcro μπορεί να καταστρέψει την υφασμάτινη ταπετσαρία.
- Χρησιμοποιείτε μόνο καθαριστικές ουσίες κατάλληλες για τον τύπο του υλικού στο οποίο θα χρησιμοποιηθούν.

## 19.1.1.7. Καθαρισμός των υφασμάτων επενδύσεων δαπέδου και ταπέτων εισόδου

Συνιστάται να χρησιμοποιείτε απορρυπαντικό υφασμάτων όταν καθαρίζετε τα ταπέτα. Καθαρίζετε τακτικά και αντιμετωπίστε άμεσα τυχόν λεκέδες. Είναι σημαντικό να καθαρίζετε με ηλεκτρική σκούπα πριν χρησιμοποιήσετε καθαριστικές ουσίες.

Αφαιρέστε τα ταπέτα για να καθαρίσετε ξεχωριστά τη μοκέτα του δαπέδου και τα ταπέτα. Κάθε ένθετο ταπέτο στερεώνεται με πείρους.

- 1 Για να αφαιρέσετε το ένθετο ταπέτο, πιάστε το από κάθε πείρο και σηκώστε το ταπέτο ευθεία πάνω.
- 2 Χρησιμοποιείτε ηλεκτρική σκούπα για να αφαιρέσετε τη σκόνη και τη βρωμιά.

### Σημείωση

Μην τινάζετε με δύναμη τα ένθετα ταπέτα και μην τα χτυπάτε πάνω σε αντικείμενα για να αποκολληθεί η βρωμιά από πάνω τους, διότι έτσι μπορεί να κοπούν.

- 3 Για τους λεκέδες στα ταπέτα δαπέδου, συνιστάται καθαριστικό για χαλιά μετά τη χρήση ηλεκτρικής σκούπας.
- 4 Μετά τον καθαρισμό, τοποθετήστε το ένθετο ταπέτο στη θέση του πιέζοντας σε κάθε πείρο.

### Προειδοποίηση

Χρησιμοποιείτε μόνο ένα ταπέτο για κάθε κάθισμα και βεβαιωθείτε, πριν ξεκινήσετε, ότι το ταπέτο στο χώρο ποδιών του οδηγού είναι σωστά τοποθετημένο και στερεωμένο στους πείρους για μην παγιδευτεί δίπλα ή κάτω από τα πεντάλ.

## 19.1.1.8. Καθαρισμός πλαστικών, μεταλλικών και ξύλινων μερών στο εσωτερικό

Χρησιμοποιείτε καθαριστικά και προϊόντα φροντίδας αυτοκινήτου που συνιστώνται από τη Volvo. Καθαρίζετε τακτικά και αντιμετωπίστε άμεσα τυχόν λεκέδες.

Για τον καθαρισμό των εσωτερικών εξαρτημάτων και επιφανειών συνιστάται να χρησιμοποιείτε ένα πανάκι λεπτών ινών το οποίο έχετε υγράνει ελαφρά με νερό, που διατίθεται από τους εξουσιοδοτημένους διανομείς της Volvo.

Μην τρίβετε τους λεκέδες. Επίσης, ποτέ μη χρησιμοποιείτε ισχυρά απορρυπαντικά.

### Σημαντικό

Μη χρησιμοποιείτε διαλυτικό που περιέχει οινόπνευμα όταν καθαρίζετε το τζάμι της οθόνης του οδηγού.

Το περιεχόμενο του παρόντος εγχειριδίου αντιπροσωπεύει την κατάσταση του εγχειριδίου χρήσης κατά τη στιγμή της εκτύπωσης και ενδέχεται να μην είναι απόλυτα έγκυρο σε μελλοντικές περιπτώσεις. Για περισσότερες πληροφορίες, ανατρέξτε στην πρώτη σελίδα για να δείτε ολόκληρη τη δήλωση αποποίησης ευθύνης.

**! Σημαντικό**

Έχετε υπόψη σας ότι οι πολύ γυαλιστερές επιφάνειες γρατσουνίζονται εύκολα. Καθαρίζετε αυτές τις επιφάνειες με ένα καθαρό, στεγνό πανί από μικροΐνες, κάνοντας μικρές, κυκλικές κινήσεις. Αν χρειάζεται, υγράνετε το πανί από μικροΐνες με λίγο καθαρό νερό.

## 19.1.1.9. Καθαρισμός της δερμάτινης ταπετσαρίας\*

Χρησιμοποιείτε καθαριστικά και προϊόντα φροντίδας αυτοκινήτου που συνιστώνται από τη Volvo. Καθαρίζετε τακτικά και αντιμετωπίστε άμεσα τυχόν λεκέδες. Είναι σημαντικό να καθαρίζετε με ηλεκτρική σκούπα πριν χρησιμοποιήσετε καθαριστικές ουσίες.

Οι δερμάτινες ταπετσαρίες της Volvo\* έχουν υποβληθεί σε ειδική κατεργασία, για να διατηρήσουν την αρχική τους εμφάνιση.

Η δερμάτινη ταπετσαρία\* είναι ένα φυσικό προϊόν που αλλάζει και αποκτά μια όμορφη πατίνα με την πάροδο του χρόνου. Απαιτείται τακτικός καθαρισμός και περιποίηση προκειμένου να διατηρηθούν οι ιδιότητες και το χρώμα του δέρματος. Η Volvo παρέχει ένα πλήρες προϊόν, Volvo Leather Care Kit/Wipes, για τον καθαρισμό και την περιποίηση των δερμάτινων ταπετσαριών. Το προστατευτικό εξωτερικό στρώμα του δέρματος διατηρείται, όταν το προϊόν χρησιμοποιείται σύμφωνα με τις οδηγίες.

Για τα καλύτερα δυνατά αποτελέσματα, η Volvo συνιστά να καθαρίζετε την ταπετσαρία και να την επαλείψετε με την προστατευτική κρέμα μία έως τέσσερις φορές τον χρόνο (ή συχνότερα, αν χρειάζεται). Το προϊόν Volvo Leather Care Kit/Wipes διατίθεται από τους εξουσιοδοτημένους διανομείς της Volvo.

### Καθαρισμός της δερμάτινης ταπετσαρίας

- 1 Αλείψτε το καθαριστικό για δέρματα σε ένα νωπό σφουγγάρι και ζουλήξτε μέχρι να δημιουργηθεί αφρός.
- 2 Χρησιμοποιήστε το σφουγγάρι πάνω στον λεκέ με κυκλικές κινήσεις.
- 3 Μουσκέψτε διεξοδικά τον λεκέ με το σφουγγάρι, αφήστε το σφουγγάρι να απορροφήσει τον λεκέ χωρίς να τον τρίψετε.
- 4 Σκουπίστε τον λεκέ με ένα μαλακό πανί και αφήστε το δέρμα να στεγνώσει καλά

## Προστασία της δερμάτινης ταπετσαρίας

- 1 Αλείψτε μια μικρή ποσότητα αλοιφής προστασίας δερμάτων σε ένα πανί και κατόπιν εφαρμόστε το στο δέρμα με ελαφρώς κυκλικές κινήσεις.
  - 2 Αφήστε το να στεγνώσει για περίπου 20 λεπτά.
- Η προστασία της δερμάτινης ταπετσαρίας την κάνει πιο ανθεκτική σε καταπόνηση από την υπεριώδη ακτινοβολία του ήλιου.

\* Προαιρετικός εξοπλισμός/αξεσουάρ.

---

### 19.1.1.10. Καθαρισμός των υφασμάτων επενδύσεων και της επένδυσης οροφής

Συνιστάται να χρησιμοποιείτε απορρυπαντικό υφασμάτων όταν καθαρίζετε τις επενδύσεις από ύφασμα ή Nubuck. Καθαρίστε την περιοχή, αν είναι απαραίτητο, και αντιμετωπίστε τους λεκέδες αμέσως.

#### Σημαντικό

Ποτέ μην ξύνετε ή τρίβετε έναν λεκέ, διότι έτσι μπορεί να προκληθεί ζημιά στην ταπετσαρία.

#### Σημαντικό

Ποτέ μη χρησιμοποιείτε προϊόντα αφαίρεσης λεκέδων ή ισχυρά διαλυτικά, διότι μπορεί να προκαλέσουν ζημιά στην ταπετσαρία.

### Καθαρισμός της υφασμάτινης ταπετσαρίας

1. Αρχίστε καθαρίζοντας την ταπετσαρία με ηλεκτρική σκούπα.
2. Ακολουθήστε τις οδηγίες για το απορρυπαντικό υφασμάτων.
3. Όταν καθαρίζετε υφασμάτινη επένδυση, συνιστάται να χρησιμοποιείτε σκούπα ψεκασμού-αναρρόφησης για την αναρρόφηση του υγρού καθαρισμού και το επακόλουθο ξέπλυμα με νερό.

#### Σημαντικό

Ορισμένα βαμμένα ρούχα (π.χ. τζιν και σουέντ) μπορεί να "βάψουν" την υφασμάτινη ταπετσαρία. Οι δύσκολοι λεκέδες, όπως το λάδι, μπορεί να είναι δύσκολο να αφαιρεθούν.

**!** **Σημαντικό**

Καθαρίζετε πάντοτε ολόκληρη την ταπετσαρία, ακόμη κι αν υπάρχουν μόνο μεμονωμένοι λεκέδες. Αυτό γίνεται για να αποφευχθούν οι κηλίδες νερού.

**i** **Σημείωση**

Μην αφαιρείτε την ταπετσαρία για καθαρισμό.

## Καθαρισμός της επένδυσης οροφής

1. Βουρτσίστε την επένδυση οροφής προσεκτικά, χρησιμοποιώντας μια μαλακή βούρτσα.
2. Ακολουθήστε τις οδηγίες για το απορρυπαντικό υφασμάτων.
3. Στη συνέχεια χρησιμοποιήστε ένα μαλακό πανί που δεν αφήνει χνούδι για να σκουπίσετε την επένδυση οροφής.

**!** **Σημαντικό**

Σε περίπτωση απρόσεκτου καθαρισμού μπορεί να προκληθεί ζημιά στην επένδυση οροφής.

## 19.1.2. Καθαρισμός εξωτερικού

### 19.1.2.1. Καθαρισμός των εξωτερικών φώτων

Όταν τα φώτα είναι βρόμικα, η λειτουργικότητά τους είναι περιορισμένη. Καθαρίζετε τους τακτικά, π.χ. κατά τον ανεφοδιασμό καυσίμου.

Καθαρίζετε τα εξωτερικά φώτα, όπως τους προβολείς και τα πίσω φώτα, με ένα απαλό και καθαρό σφουγγάρι χρησιμοποιώντας ήπιο σαπούνι και χλιαρό νερό.

Ο σχηματισμός υδρατμών προσωρινά στην εσωτερική πλευρά του κρυστάλλου κατά τον καθαρισμό είναι κάτι φυσιολογικό. Όλα τα εξωτερικά φώτα είναι σχεδιασμένα να αντέχουν σε αυτό το φαινόμενο. Οι υδρατμοί που έχουν σχηματιστεί συνήθως εξαερώνονται από το φωτιστικό σώμα όταν η λάμπα παραμείνει αναμμένη για λίγο.

**!** **Σημαντικό**

Μη χρησιμοποιείτε ισχυρό απορρυπαντικό ή χημικά για να καθαρίσετε τους λαμπτήρες. Αυτά τα προϊόντα, π.χ. απορρυπαντικά που περιέχουν αλκοόλη, μπορεί να ραγίσουν το κρύσταλλο.

 **Σημαντικό**

Μην τρίβετε το σημείο με στεγνό σφουγγάρι ή πανί, διότι μπορεί να δημιουργηθούν ηλεκτρικές εκκενώσεις που προκαλούν ζημιά στα εξαρτήματα του λαμπτήρα.

## 19.1.2.2. Καθαρισμός των μάκτρων των υαλοκαθαριστήρων

Το αυτοκίνητο πρέπει να πλένεται αμέσως μόλις λερωθεί. Όσο περισσότερο παραμένει το αυτοκίνητο λερωμένο, τόσο πιο δύσκολο θα είναι να καθαριστεί πλήρως και υπάρχει ο κίνδυνος να γρατσουνιστεί η βαφή. Πλένετε το αυτοκίνητο σε πλυντήριο αυτοκινήτων με σύστημα διαχωρισμού λαδιού. Χρησιμοποιείτε σαμπουάν αυτοκινήτου που συνιστάται από τη Volvo.

Υπολείμματα ασφάλτου, σκόνης και αλάτων στα μάκτρα των υαλοκαθαριστήρων, όπως και η ύπαρξη εντόμων, πάγου κ.λπ. στο παρμπρίζ, μειώνουν τη διάρκεια λειτουργικής ζωής των μάκτρων.

Κατά τον καθαρισμό, τοποθετήστε τα μάκτρα των υαλοκαθαριστήρων στη θέση ρύθμισης.

 **Σημείωση**

Καθαρίζετε τα μάκτρα των υαλοκαθαριστήρων και το παρμπρίζ τακτικά με χλιαρό διάλυμα σαπουνιού ή σαμπουάν αυτοκινήτου. Μην χρησιμοποιείτε ισχυρά διαλυτικά.

## 19.1.2.3. Βαφή αυτοκινήτου

Η βαφή αποτελείται από αρκετές στρώσεις και αποτελεί σημαντικό μέρος της προστασίας του αυτοκινήτου από τη σκουριά, και για αυτόν τον λόγο πρέπει να ελέγχεται τακτικά.

Οι πιο συνηθισμένες ζημιές των βαμμένων επιφανειών είναι τα γδαρσίματα από πέτρες, οι γρατσουνιές και τα σημάδια στα φτερά, τις πόρτες και τους προφυλακτήρες. Για να αποφύγετε την εμφάνιση σκουριάς, τυχόν ζημιά στις βαμμένες επιφάνειες πρέπει να επιδιορθώνεται αμέσως.

## 19.1.2.4. Κωδικό χρώματος

Η πινακίδα με τον κωδικό χρώματος βρίσκεται στη δεξιά κολόνα του αυτοκινήτου ανάμεσα στην μπροστινή και την πίσω πόρτα και είναι ορατή όταν είναι ανοικτή η πίσω δεξιά πόρτα.

## Κωδικός χρώματος

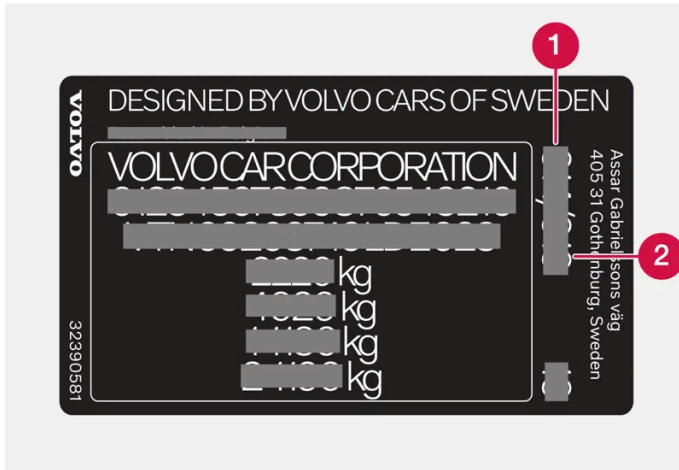

- 1 Κωδικός βαφής αμαξώματος
- 2 Οποιοσδήποτε δεύτερων κωδικός εξωτερικού χρώματος

### 19.1.2.5. Επιδιόρθωση μικρής ζημιάς στη βαφή

Η βαφή αποτελεί σημαντικό μέρος της προστασίας του αυτοκινήτου από τη σκουριά και θα πρέπει να ελέγχεται τακτικά. Οι πιο συνηθισμένες ζημιές των βαμμένων επιφανειών είναι τα σημάδια από πέτρες, οι γρατσουνιές και τα σημάδια π.χ. στις ακμές των φτερών, τις πόρτες και τους προφυλακτήρες.

Για να αποφύγετε την εμφάνιση σκουριάς, τυχόν ζημιά στις βαμμένες επιφάνειες πρέπει να επιδιορθώνεται αμέσως.

#### *i* Σημείωση

Για την επιδιόρθωση βαφής, η επιφάνεια πρέπει να είναι καθαρή και στεγνή. Η θερμοκρασία της επιφάνειας πρέπει να είναι τουλάχιστον 15 °C (59 °F).

#### Υλικά που μπορεί να χρειαστείτε

- Αστάρι – διατίθεται ένα ειδικό αστάρι σε σπρέι π.χ. για προφυλακτήρες με πλαστική επένδυση.
- βασικό χρώμα και βερνίκι - διατίθενται σε μορφή σπρέι ή στυλό/στικ επιδιόρθωσης χρώματος <sup>[1]</sup>.
- Αυτοκόλλητη ταινία.
- λεπτό γυαλόχαρτο.

## Εφαρμογή στικ επιδιόρθωσης βαφής σε επιφάνεια που έχει υποστεί ζημιά

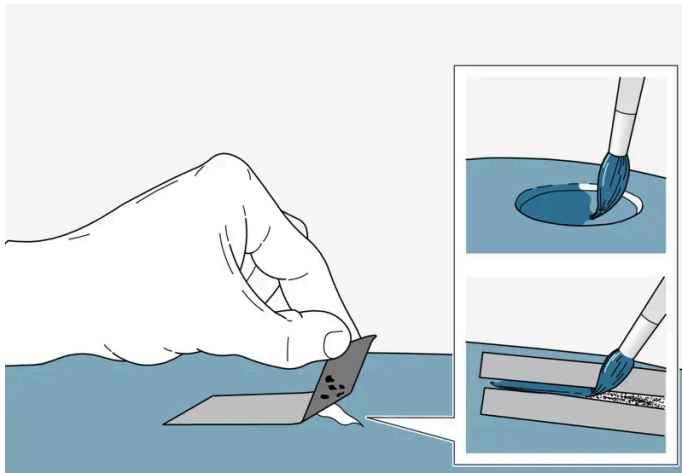

Αν η ζημιά δεν έχει φτάσει στο μέταλλο, το στικ επιδιόρθωσης χρώματος μπορεί να εφαρμοστεί απευθείας, μόλις η επιφάνεια καθαριστεί.

- 1** Καλύψτε με αυτοκόλλητη ταινία την επιφάνεια που έχει υποστεί ζημιά. Στη συνέχεια ξεκολλήστε την ταινία, για να αφαιρέσετε τυχόν υπολείμματα μπογιάς.  
Εάν η ζημιά έχει φτάσει στο μέταλλο, συνιστάται η χρήση ασταριού. Σε περίπτωση ζημιάς σε πλαστική επιφάνεια, πρέπει να χρησιμοποιηθεί αυτοκόλλητο αστάρι για καλύτερα αποτελέσματα - ψεκάστε μια μικρή ποσότητα μέσα στο καπάκι του σπρέι και περάστε μια λεπτή στρώση χρώματος με πινέλο.
- 2** Πριν από τη βαφή, μπορείτε να τρίψετε ελαφρά την επιφάνεια με ένα πολύ λεπτόκοκκο γυαλόχαρτο τοπικά αν χρειάζεται (π.χ. αν υπάρχουν ανομοιόμορφες ακμές). Καθαρίστε καλά την επιφάνεια (τυχόν γράσο και αλάτια πρέπει να αφαιρεθούν) και αφήστε τη να στεγνώσει.
- 3** Ανακατέψτε καλά το αστάρι και απλώστε το με ένα λεπτό πινέλο, ένα σπρίτο ή κάτι παρόμοιο. Ολοκληρώστε περνώντας βασικό χρώμα και βερνίκι μόλις στεγνώσει το αστάρι.

Για γδαρσίματα, ακολουθήστε την ίδια διαδικασία, αλλά καλύψτε με αυτοκόλλητη ταινία την περιοχή γύρω από το γδάρισμα για να προστατεύσετε τη βαμμένη επιφάνεια που δεν έχει υποστεί ζημιά.

Στικ επιδιόρθωσης χρώματος και βαφές σε σπρέι για την επιδιόρθωση βαμμένων επιφανειών διατίθενται από τους εξουσιοδοτημένους διανομείς της Volvo.

### **i** Σημείωση

Εάν από το χτύπημα από πέτρα δεν έχει αποκαλυφθεί μέταλλο και υπάρχει ακόμη μια στρώση χρώματος, περάστε το σημείο με βασικό χρώμα και βερνίκι μόλις καθαρίσετε την επιφάνεια.

[1] Ακολουθήστε τις οδηγίες που συμπεριλαμβάνονται με το πακέτο για το στυλό/στικ επιδιόρθωσης χρώματος.



## 19.1.2.6. Καθαρισμός του εξωτερικού του αυτοκινήτου

Το αυτοκίνητο πρέπει να πλένεται αμέσως μόλις λερωθεί. Αυτό σημαίνει ότι το αυτοκίνητο καθαρίζεται ευκολότερα, καθώς η βρομιά δεν έχει προλάβει να ξεραθεί. Μειώνεται επίσης ο κίνδυνος να προκληθούν χαραγές και το αυτοκίνητο διατηρείται φρέσκο. Πλένετε το αυτοκίνητο σε χώρο καθαρισμού με διαχωριστή λαδιού και χρησιμοποιείτε σαμπουάν αυτοκινήτου. Χρησιμοποιείτε καθαριστικά και προϊόντα φροντίδας αυτοκινήτου που συνιστώνται από τη Volvo.

### Σημαντικά σημεία που πρέπει να θυμάστε όταν πλένετε το αυτοκίνητο

- Αποφύγετε το πλύσιμο του αυτοκινήτου κάτω από τον ήλιο <sup>[1]</sup>. Το απορρυπαντικό ή το κερί μπορεί να στεγνώσει και να φθείρει με την τριβή.
- Αφαιρέστε τα περιττώματα πουλιών, τους σποούς δέντρων και το ρετσίνι από το χρώμα το συντομότερο δυνατόν. Ενδέχεται να περιέχουν ουσίες που μπορούν πολύ γρήγορα να επηρεάσουν και να αποχρωματίσουν τις βαμμένες επιφάνειες. Για παράδειγμα, χρησιμοποιήστε απαλό χαρτί ή σφουγγάρι βρεγμένο με άφθονο νερό. Για τη διόρθωση τυχόν αλλοίωσης του χρώματος, συνιστάται να απευθυνθείτε σε εξουσιοδοτημένο συνεργείο της Volvo.
- Μετά το πλύσιμο του αυτοκινήτου, ενδέχεται να υπάρχουν υπολείμματα πίσσας από την ασφάλτο. Χρησιμοποιήστε καθαριστικό πίσσας, όπως συνιστάται από τη Volvo, για να αφαιρέσετε τα υπολείμματα.

<sup>[1]</sup> Δεν ισχύει για το πλύσιμο σε αυτόματο πλυντήριο αυτοκινήτων.

## 19.1.2.7. Αντισκωριακή προστασία

Το αυτοκίνητο διαθέτει προστασία κατά της οξειδωσης.

Η αντιοξειδωτική προστασία για το αμάξωμα περιλαμβάνει μεταλλικές προστατευτικές επιστρώσεις στη λαμαρίνα, διαδικασία βαφής υψηλής ποιότητας, ελαχιστοποιημένη αλληλεπικάλυψη μετάλλων με προστασία από την οξείδωση και θωράκιση πλαστικών μερών, προστασία κατά της εκτριβής και συμπληρωματικό αναστολέα οξείδωσης στα εκτεθειμένα σημεία. Στο σασί, τα ευπαθή μέρη της ανάρτησης των τροχών είναι κατασκευασμένα από χυτό αλουμίνιο ανθεκτικό στην οξείδωση.

### Έλεγχος και συντήρηση

Η αντιδιαβρωτική προστασία του αυτοκινήτου συνήθως δεν χρειάζεται συντήρηση, ωστόσο ένας καλός τρόπος να μειωθεί ο κίνδυνος διάβρωσης είναι να διατηρείτε το αυτοκίνητο καθαρό. Η χρήση ισχυρών αλκαλικών ή όξινων καθαριστικών διαλυμάτων πρέπει να αποφεύγεται στα γυαλιστερά μέρη των επενδύσεων. Τυχόν σημάδια από πέτρες πρέπει να επιδιορθώνονται μόλις εντοπιστούν.

## 19.1.2.8. Αυτόματο πλυντήριο αυτοκινήτων

Είναι σημαντικό το αυτοκίνητο να προετοιμαστεί, αν πρόκειται να πλυθεί σε αυτόματο πλυντήριο αυτοκινήτων. Ακολουθήστε προσεκτικά τις οδηγίες για τον χειρισμό του αυτοκινήτου πριν και κατά το πλύσιμο.

Το περιεχόμενο του παρόντος εγχειριδίου αντιπροσωπεύει την κατάσταση του εγχειριδίου χρήσης κατά τη στιγμή της εκτύπωσης και ενδέχεται να μην είναι απόλυτα έγκυρο σε μελλοντικές περιπτώσεις. Για περισσότερες πληροφορίες, ανατρέξτε στην πρώτη σελίδα για να δείτε ολόκληρη τη δήλωση αποποίησης ευθύνης.



Το αυτόματο πλυντήριο αυτοκινήτων μπορεί να είναι ένας γρήγορος και εύκολος τρόπος να καθαριστεί το αυτοκίνητο, αλλά δεν φτάνει σε όλα τα σημεία του αυτοκινήτου που χρειάζονται καθαρισμό τακτικά. Η Volvo συνιστά να πλένετε το αυτοκίνητο και με το χέρι, συμπληρωματικά με το αυτόματο πλυντήριο αυτοκινήτων.

### Σημείωση

Όταν το αυτοκίνητο είναι εντελώς καινούργιο, συνιστάται να μην πλένεται σε αυτόματο πλυντήριο αυτοκινήτων για τους πρώτους μήνες. Με αυτόν τον τρόπο επιτυγχάνεται η πλήρης σκλήρυνση του χρώματος.

### Προετοιμασίες πριν το πλύσιμο

Στο αυτόματο πλυντήριο, όπου το αυτοκίνητο διέρχεται μέσα από το πλυντήριο, είναι σημαντικό να απενεργοποιείτε όλες τις λειτουργίες που εμποδίζουν την ελεύθερη κύλιση του αυτοκινήτου.

- Στερεώστε ή αφαιρέστε τα εξωτερικά μέρη που προεξέχουν, όπως τα εκ των υστέρων τοποθετημένα πρόσθετα φώτα και οι κεραίες.
- Βεβαιωθείτε ότι η αυτόματη λειτουργία του αισθητήρα βροχής είναι απενεργοποιημένη. Οι υαλοκαθαριστήρες του παρμπρίζ πρέπει να είναι διαρκώς απενεργοποιημένοι κατά το πλύσιμο του αυτοκινήτου, για να αποφευχθεί ο κίνδυνος ζημιάς.
- Απενεργοποιήστε τη λειτουργία αυτόματης πέδησης σε στάση από το κουμπί  στην επιμήκη κονσόλα.
- Επιλέξτε την προβολή κάμερας στάθμευσης  στην κεντρική οθόνη και απενεργοποιήστε τους αισθητήρες υποβοήθησης στάθμευσης και την αυτόματη πέδηση όταν κινείστε με την όπισθεν. Αυτές οι λειτουργίες ενδέχεται να επανενεργοποιηθούν αν επανεκκινήσετε το αυτοκίνητο και πρέπει να τις απενεργοποιήσετε ξανά.

### Κατά το πλύσιμο

### Σημαντικό

Τα παράθυρα, οι πόρτες, η πανοραμική οροφή\* και η πόρτα του χώρου αποσκευών πρέπει να είναι διαρκώς κλειστά κατά το πλύσιμο του αυτοκινήτου.

Αν το αυτοκίνητο διαθέτει λειτουργία κλειδώματος και ξεκλειδώματος Keyless\*:

Βγάλτε το κλειδί και αποθηκεύστε σε εμφανές σημείο στον μπροστινό χώρο του αυτοκινήτου κατά το πλύσιμο του αυτοκινήτου. Έτσι ελαχιστοποιείται ο κίνδυνος να ανοίξει ακούσια η πόρτα του χώρου αποσκευών πατώντας κάποιο κουμπί ή το σύστημα να θεωρήσει λανθασμένα ότι το κλειδί βρίσκεται έξω από το αυτοκίνητο.

Η ζώνη ασφαλείας πρέπει να είναι διαρκώς προσδεσμένη κατά το πλύσιμο του αυτοκινήτου.

- 1 Οδηγήστε με το αυτοκίνητο μέσα στο πλυντήριο αυτοκινήτων και σταματήστε στο ενδεδειγμένο σημείο.
- 2 Επιλέξτε τη θέση N.

### Σημείωση

Το χειρόφρενο μπορεί να ενεργοποιείται αυτόματα κατά την απασφάλιση της ζώνης ασφαλείας. Αν ανάψει λυχνία του χειρόφρενου όταν ο επιλογέας μετακινηθεί στη θέση N, σημαίνει ότι το χειρόφρενο είναι ακόμη ενεργό. Πατήστε το πεντάλ φρένων και το κουμπί του χειρόφρενου ταυτόχρονα, για να απενεργοποιηθεί το χειρόφρενο πριν οδηγήσετε το αυτοκίνητο μέσα σε πλυντήριο αυτοκινήτων.

- 3 Επιλέξτε τη θέση ανάφλεξης 0 του αυτοκινήτου, γυρίζοντας δεξιά τον διακόπτη ανάφλεξης στην επιμήκη κονσόλα επί αρκετά δευτερόλεπτα.
  - Ο κινητήρας σβήνει και ταυτόχρονα το αυτοκίνητο μπορεί να κυλήσει ελεύθερα.
- 4 Το αυτοκίνητο κινείται μέσα στο αυτόματο πλυντήριο αυτοκινήτων.
  - Μην ξεχάσετε να επαναφέρετε τις ρυθμίσεις που κάνατε πριν από το πλύσιμο του αυτοκινήτου.

### Μετά το πλύσιμο

Πατάτε ελαφρά το πεντάλ φρένων για ένα μικρό χρονικό διάστημα από τότε που θα βραχούν τα θερμούι. Με αυτό τον τρόπο, τα φρένα θερμαίνονται με την τριβή και στεγνώνουν πιο γρήγορα, και επίσης μειώνεται ο κίνδυνος διάβρωσης.

### Προειδοποίηση

Δοκιμάζετε πάντοτε το ποδόφρενο και το χειρόφρενο μετά από το πλύσιμο του αυτοκινήτου, για να αποκατασταθεί η λειτουργία τους.

\* Προαιρετικός εξοπλισμός/αξεσουάρ.

## 19.1.2.9. Καθαρισμός εξωτερικών πλαστικών, λαστιχένιων και διακοσμητικών μερών

Το αυτοκίνητο πρέπει να πλένεται αμέσως μόλις λερωθεί. Όσο περισσότερο παραμένει το αυτοκίνητο λερωμένο, τόσο πιο δύσκολο θα είναι να καθαριστεί πλήρως και υπάρχει ο κίνδυνος να γρατσουνιστεί η βαφή. Χρησιμοποιείτε σαμπουάν αυτοκινήτου που συνιστάται από τη Volvo.

Για τον καθαρισμό και τη φροντίδα των βαμμένων πλαστικών, ελαστικών και διακοσμητικών εξαρτημάτων, π.χ. γυαλιστερές διακοσμητικές κορνίζες, συνιστάται η χρήση ενός ειδικού καθαριστικού που διατίθεται από το Επίσημο Δίκτυο της Volvo. Όταν χρησιμοποιείτε αυτό το καθαριστικό, πρέπει να ακολουθείτε προσεκτικά τις οδηγίες.

Αποφύγετε το πλύσιμο του αυτοκινήτου με απορρυπαντικό με pH κάτω από 3,5 ή πάνω από 11,5. Αυτό μπορεί να προκαλέσει αποχρωματισμό των εξαρτημάτων ανοδιωμένου αλουμινίου\*, όπως φαίνεται στην εικόνα. Συνιστούμε να μη χρησιμοποιείτε λειαντικές γυαλιστικές ουσίες, όπως φαίνεται στην εικόνα.

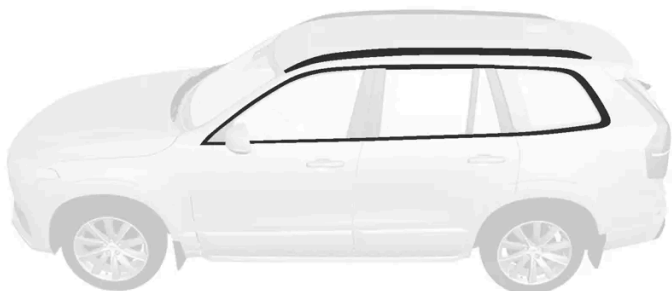

Μέρη που πρέπει να πλένονται με καθαριστικό με pH μεταξύ 3.5 και 11.5.

**! Σημαντικό**

Αποφεύγετε το κέρωμα και τη στίλβωση των πλαστικών ή λαστιχένιων επιφανειών.

Όταν χρησιμοποιείτε απολιπαντικό σε πλαστικές και λαστιχένιες επιφάνειες, τρίψτε ελαφρά την επιφάνεια, εάν χρειαστεί. Χρησιμοποιείτε ένα μαλακό σφουγγάρι πλυσίματος.

Η στίλβωση των γυαλιστερών διακοσμητικών κορνιζών μπορεί να φθείρει ή να προκαλέσει ζημιά στη στιλπνή επιφάνεια.

Δεν πρέπει να χρησιμοποιούνται στίλβωτικά που περιέχουν διαβρωτικές ουσίες.

**! Σημαντικό**

Συνιστάται να μην πλένετε το αυτοκίνητο με καθαριστικά με pH κάτω από 3,5 ή πάνω από 11,5. Αυτό μπορεί να προκαλέσει αποχρωματισμό των μερών από ανοδιωμένο αλουμίνιο όπως η σχάρα οροφής και το πλαίσιο των παραθύρων.

Ποτέ μη χρησιμοποιείτε γυαλιστικό μετάλλων σε εξαρτήματα από ανοδιωμένο αλουμίνιο, κάτι τέτοιο μπορεί να προκαλέσει αποχρωματισμό και να καταστρέψει την επίστρωση της επιφάνειας.

\* Προαιρετικός εξοπλισμός/αξεσουάρ.

## 19.1.2.10. Καθαρισμός των ζαντών

Το αυτοκίνητο πρέπει να πλένεται αμέσως μόλις λερωθεί. Όσο περισσότερο παραμένει το αυτοκίνητο λερωμένο, τόσο πιο δύσκολο θα είναι να καθαριστεί πλήρως και υπάρχει ο κίνδυνος να γρατσουνιστεί η βαφή. Πλένετε το αυτοκίνητο σε πλυντήριο αυτοκινήτων με σύστημα διαχωρισμού λαδιού. Χρησιμοποιείτε σαμπουάν αυτοκινήτου που συνιστάται από τη Volvo.

Το περιεχόμενο του παρόντος εγχειριδίου αντιπροσωπεύει την κατάσταση του εγχειριδίου χρήσης κατά τη στιγμή της εκτύπωσης και ενδέχεται να μην είναι απόλυτα έγκυρο σε μελλοντικές περιπτώσεις. Για περισσότερες πληροφορίες, ανατρέξτε στην πρώτη σελίδα για να δείτε ολόκληρη τη δήλωση αποποίησης ευθύνης.

Χρησιμοποιείτε καθαριστικό ζαντών που συνιστάται από τη Volvo.

Τα ισχυρά καθαριστικά ζαντών μπορεί να προκαλέσουν ζημιά και λεκέδες στην επιφάνεια των επιχρωμιωμένων αλουμιένιων ζαντών.

## 19.1.2.11. Πλύσιμο με το χέρι

Το αυτοκίνητο πρέπει να πλένεται αμέσως μόλις λερωθεί. Αυτό σημαίνει ότι το αυτοκίνητο καθαρίζεται ευκολότερα, καθώς η βρομιά δεν έχει προλάβει να ξεραθεί. Μειώνεται επίσης ο κίνδυνος να προκληθούν χαραγές και το αυτοκίνητο διατηρείται φρέσκο. Πλένετε το αυτοκίνητο σε χώρο καθαρισμού με διαχωριστή λαδιού και χρησιμοποιείτε σαμπουάν αυτοκινήτου. Χρησιμοποιείτε καθαριστικά και προϊόντα φροντίδας αυτοκινήτου που συνιστώνται από τη Volvo.

### Σημαντικά σημεία που πρέπει να θυμάστε όταν πλένετε το αυτοκίνητο με το χέρι

- Πλύνετε το κάτω μέρος του αυτοκινήτου, συμπεριλαμβανομένων των θόλων τροχών και των προφυλακτών.
- Ξεπλύνετε ολόκληρο το αυτοκίνητο μέχρι να αφαιρεθεί όλη η χαλαρή βρομιά ώστε να μειωθεί ο κίνδυνος να γρατσουνιστεί η βαφή από το πλύσιμο. Μη διοχετεύετε το νερό απευθείας πάνω στις κλειδαριές.
- Αν είναι απαραίτητο, χρησιμοποιήστε κρύο απολιπαντικό παράγοντα στις πολύ βρόμικες επιφάνειες. Λάβετε υπόψη σας ότι, σε αυτή την περίπτωση, οι επιφάνειες δεν πρέπει να είναι καυτές λόγω έκθεσης στον ήλιο.
- Για το πλύσιμο του αυτοκινήτου χρησιμοποιήστε σφουγγάρι, ειδικό καθαριστικό για αυτοκίνητα και άφθονο χλιαρό νερό. Βεβαιωθείτε ότι το σφουγγάρι δεν είναι βρόμικο. Αν υπάρχει βρομιά στο σφουγγάρι, το αυτοκίνητο μπορεί να γρατσουνιστεί κατά το πλύσιμο.
- Καθαρίστε τα μάκτρα των υαλοκαθαριστήρων με χλιαρό διάλυμα σαπουνιού ή καθαριστικού ειδικού για αυτοκίνητα.
- Σκουπίστε το αυτοκίνητο με ένα καθαρό, μαλακό δέρμα ή με ένα υαλοκαθαριστήρα χειρός. Εάν δεν αφήνετε τις σταγόνες της βροχής να στεγνώνουν πάνω στο αυτοκίνητο στο δυνατό φως του ήλιου, μειώνονται οι πιθανότητες να δημιουργηθούν λεκέδες οι οποίοι πρέπει να καθαριστούν με γυάλισμα.

#### Προειδοποίηση

Το πλύσιμο του κινητήρα πρέπει να γίνεται πάντοτε σε συνεργείο. Εάν ο κινητήρας είναι ζεστός, υπάρχει κίνδυνος πυρκαγιάς.

#### Σημαντικό

Όταν οι προβολείς είναι βρόμικοι, η λειτουργικότητά τους είναι περιορισμένη. Καθαρίζετε τους τακτικά, π.χ. κατά τον ανεφοδιασμό καυσίμου.

Μη χρησιμοποιείτε διαβρωτικούς καθαριστικούς παράγοντες, αλλά νερό και ένα μαλακό σφουγγάρι. Ανατρέξτε στην ξεχωριστή ενότητα για περισσότερες πληροφορίες.

### Σημείωση

Ορισμένες φορές στο εσωτερικό των κρυστάλλων των προβολέων και των πίσω φώτων αναπτύσσεται υγρασία. Αυτό είναι φυσιολογικό, όλα τα εξωτερικά φώτα είναι σχεδιασμένα ώστε να αντέχουν σε αυτές τις συνθήκες. Οι υδρατμοί που σχηματίζονται συνήθως εξαερώνονται από το φωτιστικό σώμα όταν η λάμπα παραμείνει αναμμένη για κάποιο χρονικό διάστημα.

### Σημαντικό

- Βεβαιωθείτε ότι η πανοραμική οροφή\* και το σκιάδιο είναι κλειστά, πριν πλύνετε το αυτοκίνητο.
- Ποτέ μη χρησιμοποιείτε γυαλιστικό με λειαντικές ιδιότητες στην πανοραμική οροφή.
- Ποτέ μη χρησιμοποιείτε κερί στα πλαίσια από καουτσούκ περιμετρικά της πανοραμικής οροφής.

### Σημαντικό

Θυμηθείτε να αφαιρείτε τη βρομιά από τις οπές αποστράγγισης στις πόρτες, τα μαρσπιέ και την πανοραμική οροφή μετά από το πλύσιμο του αυτοκινήτου.

\* Προαιρετικός εξοπλισμός/αξεσουάρ.

## 19.1.2.12. Πλύσιμο υπό υψηλή πίεση

Το αυτοκίνητο πρέπει να πλένεται αμέσως μόλις λερωθεί. Όσο περισσότερο παραμένει το αυτοκίνητο λερωμένο, τόσο πιο δύσκολο θα είναι να καθαριστεί πλήρως και υπάρχει ο κίνδυνος να γρατσουνιστεί η βαφή. Πλένετε το αυτοκίνητο σε πλυντήριο αυτοκινήτων με σύστημα διαχωρισμού λαδιού. Χρησιμοποιείτε σαμπουάν αυτοκινήτου που συνιστάται από τη Volvo.

Όταν χρησιμοποιείτε πλυστική συσκευή υψηλής πίεσης, διοχετεύετε το νερό με κινήσεις αριστερά δεξιά και βεβαιωθείτε ότι το ακροφύσιο δεν πλησιάζει περισσότερο από 30 cm (13 in.) στην επιφάνεια του αυτοκινήτου. Μη διοχετεύετε το νερό απευθείας πάνω στις κλειδαριές ή μέσα στο πορτάκι του ρεζερβουάρ και το πορτάκι φόρτισης.

### Σημαντικό

Μην ξεπλένετε τα εξωτερικά φώτα, όπως τους προβολείς και τα πίσω φώτα, με νερό σε θερμοκρασία πάνω από 60 °C. Ανατρέξτε στην ξεχωριστή ενότητα για περισσότερες πληροφορίες.

## 19.1.2.13. Γυάλισμα και κέρωμα

Το περιεχόμενο του παρόντος εγχειριδίου αντιπροσωπεύει την κατάσταση του εγχειριδίου χρήσης κατά τη στιγμή της εκτύπωσης και ενδέχεται να μην είναι απόλυτα έγκυρο σε μελλοντικές περιπτώσεις. Για περισσότερες πληροφορίες, ανατρέξτε στην πρώτη σελίδα για να δείτε ολόκληρη τη δήλωση αποποίησης ευθύνης.

Γυαλίστε και κερώστε τις βαμμένες επιφάνειες του αυτοκινήτου αν έχουν θαμπώσει ή αν θέλετε να ενισχύσετε την προστασία τους. Το αυτοκίνητο δεν χρειάζεται γυάλισμα τον πρώτο χρόνο. Μπορείτε ωστόσο να το περιποιείτε με κεριά αυτό το διάστημα. Μη γυαλίζετε και μην κερώνετε το αυτοκίνητο ενώ εκτίθεται άμεσα σε ηλιακό φως, η θερμοκρασία της επιφάνειας που γυαλίζεται δεν πρέπει να υπερβαίνει τους 45 °C (113 °F).

- Πριν το γυάλισμα ή το κέρωμα, πρέπει να πλύνετε και να στεγνώσετε το αυτοκίνητο πολύ καλά. Καθαρίστε τους λεκέδες από άσφαλτο ή πίσσα με πετρελαϊκό αιθέρα (white spirit) ή με το ειδικό καθαριστικό για πίσσα. Για την αφαίρεση επίμονων λεκέδων μπορείτε να χρησιμοποιήσετε μια ήπια στίλβωτική κρέμα, ειδική για βαμμένες επιφάνειες αυτοκινήτων. Χρησιμοποιείτε το καθαριστικό που συνιστάται από τη Volvo.
- Χρησιμοποιήστε πρώτα το γυαλιστικό και στη συνέχεια κερώστε το αμάξωμα με υγρό ή στερεό κεριά. Ακολουθείτε προσεκτικά τις οδηγίες που παρέχονται στη συσκευασία. Πολλά σκευάσματα περιέχουν και γυαλιστικό και κεριά.

#### **Σημαντικό**

Ποτέ μη γυαλίζετε ή κερώνετε με λεπτομέρειες στο αυτοκίνητο. Κάτι τέτοιο μπορεί να καταστρέψει τη ματ επιφάνεια και να προσδώσει στην επιφάνεια μια μόνιμη γυαλάδα.

#### **Σημαντικό**

Αποφεύγετε το κέρωμα και τη στίλβωση των πλαστικών ή λαστιχένιων επιφανειών.

Όταν χρησιμοποιείτε απολιπαντικό σε πλαστικές και λαστιχένιες επιφάνειες, τρίψτε ελαφρά την επιφάνεια, εάν χρειαστεί. Χρησιμοποιείτε ένα μαλακό σφουγγάρι πλυσίματος.

Η στίλβωση των γυαλιστερών διακοσμητικών κορνιζών μπορεί να φθείρει ή να προκαλέσει ζημιά στη στιλπνή επιφάνεια.

Δεν πρέπει να χρησιμοποιούνται στίλβωτικά που περιέχουν διαβρωτικές ουσίες.

#### **Σημαντικό**

Χρησιμοποιείτε το καθαριστικό που συνιστάται από τη Volvo. Οι εργασίες συντήρησης, όπως στεγανοποίηση, προστασία, γυάλισμα ή άλλες παρόμοιες εργασίες μπορεί να προκαλέσουν ζημιές στη βαφή. Η ζημιά στις βαμμένες επιφάνειες που προκαλείται από τέτοιες εργασίες δεν καλύπτεται από την εγγύηση της Volvo.

## 19.2. Μάκτρα υαλοκαθαριστήρων και υγρό ψεκαστήρων

### 19.2.1. Μάκτρα υαλοκαθαριστήρων και υγρό ψεκαστήρων

Σε συνδυασμό με το υγρό ψεκαστήρων, οι υαλοκαθαριστήρες έχουν σκοπό να βελτιώνουν την ορατότητα καθώς και τη δέσμη των προβολέων.

Το περιεχόμενο του παρόντος εγχειριδίου αντιπροσωπεύει την κατάσταση του εγχειριδίου χρήσης κατά τη στιγμή της εκτύπωσης και ενδέχεται να μην είναι απόλυτα έγκυρο σε μελλοντικές περιπτώσεις. Για περισσότερες πληροφορίες, ανατρέξτε στην πρώτη σελίδα για να δείτε ολόκληρη τη δήλωση αποποίησης ευθύνης.

Τα ακροφύσια των ψεκαστών θερμαίνονται\* αυτόματα όταν επικρατούν χαμηλές θερμοκρασίες, για να μην παγώσει το υγρό του συστήματος πλύσης.

Οι πληροφορίες που δηλώνουν ότι χρειάζεται να συμπληρώσετε υγρό ψεκαστών εμφανίζονται στην οθόνη του οδηγού, όταν απομένει περίπου 1 λίτρο (1 qt) υγρού ψεκαστών.

\* Προαιρετικός εξοπλισμός/αξεσουάρ.

---

## 19.2.2. Τοποθέτηση των μάκτρων υαλοκαθαριστήρων στη θέση ρύθμισης

Σε ορισμένες περιπτώσεις, τα μάκτρα των υαλοκαθαριστήρων του παρμπρίζ πρέπει να βρίσκονται στη θέση ρύθμισης (κάθετη θέση), π.χ. όταν πρέπει να αντικατασταθούν.



Μάκτρα υαλοκαθαριστήρων στη θέση ρύθμισης.

Για να αντικαταστήσετε, να καθαρίσετε ή να σηκώσετε τα μάκτρα των υαλοκαθαριστήρων (π.χ. για να απομακρύνετε τον πάγο από το παρμπρίζ), πρέπει να βρίσκονται στη θέση ρύθμισης.

### Σημαντικό

Πριν μετακινήσετε τα μάκτρα των υαλοκαθαριστήρων στη θέση ρύθμισης, βεβαιωθείτε ότι δεν έχουν παγώσει.

## Ενεργοποίηση/απενεργοποίηση της λειτουργίας σέρβις

Μπορείτε να ενεργοποιήσετε/απενεργοποιήσετε τη λειτουργία σέρβις όταν το αυτοκίνητο είναι σταματημένο και οι υαλοκαθαριστήρες του παρμπρίζ δεν λειτουργούν. Η λειτουργία σέρβις ενεργοποιείται/απενεργοποιείται από την κεντρική οθόνη:



- 1 Πατήστε  στην κεντρική οθόνη.
- 2 Στη συνέχεια πατήστε στην επιλογή **Χειριστήρια** και ενεργοποιήστε/απενεργοποιήστε τη θέση ρύθμισης των μάκτρων υαλοκαθαριστήρων.

Τα μάκτρα των υαλοκαθαριστήρων μετακινούνται εκτός θέσης ρύθμισης, αν:

- Τεθούν σε λειτουργία οι υαλοκαθαριστήρες του παρμπρίζ.
- Ενεργοποιηθεί το σύστημα πλύσης του παρμπρίζ.
- Ενεργοποιηθεί ο αισθητήρας βροχής.
- Το αυτοκίνητο ξεκινήσει.

 **Σημαντικό**

Αν οι βραχίονες των υαλοκαθαριστήρων στη θέση ρύθμισης έχουν ανασηκωθεί από το παρμπρίζ, πρέπει να τους κατεβάσετε και πάλι πάνω στο παρμπρίζ πριν χρησιμοποιήσετε τους υαλοκαθαριστήρες, το σύστημα πλύσης ή τον αισθητήρα βροχής, καθώς και πριν οδηγήσετε. Αυτό γίνεται για να αποφευχθούν οι εκδορές στη βαφή στο καπό του κινητήρα.

## 19.2.3. Συμπλήρωση υγρού ψεκαστήρων

Το υγρό ψεκαστήρων χρησιμοποιείται για τον καθαρισμό των προβολέων και του μπροστινού και του πίσω παρμπρίζ. Πρέπει να χρησιμοποιείται υγρό ψεκαστήρων με αντιψυκτικό, όταν η θερμοκρασία είναι κάτω από το σημείο πήξης.

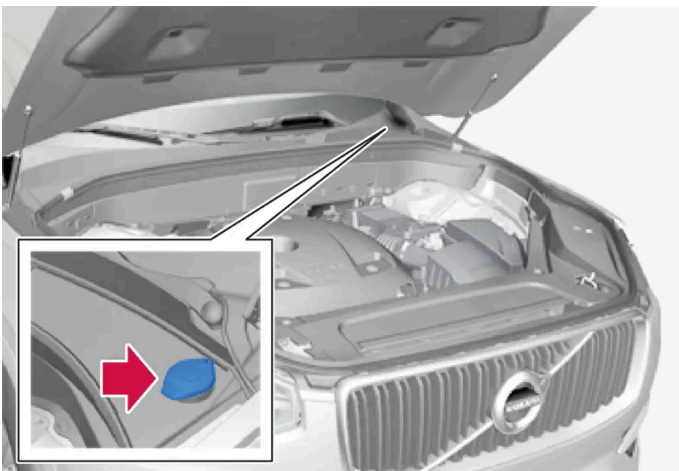

### Σημείωση

Όταν απομένει περίπου 1 λίτρο (1 qt) υγρού ψεκαστήρων στο δοχείο, εμφανίζεται το μήνυμα **Συμπληρώστε υγρό ψεκαστήρων Στάθμη υγρού χαμηλή** μαζί με τη λυχνία  στην οθόνη του οδηγού.

Όταν στην οθόνη του οδηγού εμφανιστεί το μήνυμα **Συμπληρώστε υγρό ψεκαστήρων Στάθμη υγρού χαμηλή** μαζί με το σύμβολο , είναι ώρα να συμπληρώσετε υγρό ψεκαστήρων

- 1 Ανοίξτε το καπό του κινητήρα με τη λαβή στον χώρο επιβατών και στη συνέχεια με τη λαβή κάτω από το μπροστινό άκρο του καπό.
- 2 Ανοίξτε την τάπα του δοχείου υγρού ψεκαστήρων.  
Η πλήρωση του υγρού ψεκαστήρων πραγματοποιείται στο δοχείο με την μπλε τάπα. Το δοχείο χρησιμοποιείται για το σύστημα πλύσης παρμπρίζ, το σύστημα πλύσης πίσω παρμπρίζ και τους ψεκασθήρες προβολέων\*.
- 3 Συμπληρώστε υγρό ψεκαστήρων.
- 4 Κλείστε την τάπα του δοχείου υγρού ψεκαστήρων και στη συνέχεια κλείστε το καπό του κινητήρα.

**Συνιστώμενες προδιαγραφές:** Υγρό ψεκαστήρων συνιστώμενο από τη Volvo – με προστασία κατά του παγώματος όταν επικρατούν χαμηλές θερμοκρασίες και θερμοκρασίες κάτω από το σημείο πήξης.

### Σημαντικό

Χρησιμοποιείτε γνήσιο υγρό ψεκαστήρων Volvo ή αντίστοιχο, με συνιστώμενο pH μεταξύ 6 και 8, στο τελικό διάλυμα (π.χ. σε αναλογία 1:1 με απεσταγμένο νερό).

### Σημαντικό

Χρησιμοποιείτε υγρό ψεκαστήρων με αντιψυκτικό όταν η θερμοκρασία βρίσκεται κάτω από το μηδέν, για να μην παγώσει το υγρό μέσα στην αντλία, το δοχείο και τους εύκαμπτους σωλήνες.

### Όγκος:

- Αυτοκίνητα **με** σύστημα πλύσης προβολέων: 5,5 λίτρα (5,8 qts).
- Αυτοκίνητα **χωρίς** σύστημα πλύσης προβολέων: 3,5 λίτρα (3,7 qts).

\* Προαιρετικός εξοπλισμός/αξεσουάρ.

## 19.2.4. Αντικατάσταση του μάκτρου υαλοκαθαριστήρα, πίσω παρμπρίζ

Τα μάκτρα των υαλοκαθαριστήρων απομακρύνουν το νερό από το μπροστινό και το πίσω παρμπρίζ. Μαζί με το υγρό ψεκαστήρων η λειτουργία τους είναι να καθαρίζουν τα παράθυρα και να διασφαλίζουν την ορατότητα κατά την οδήγηση. Τα μάκτρα των υαλοκαθαριστήρων μπροστινού και πίσω παρμπρίζ μπορούν να αντικατασταθούν.

### Αντικατάσταση του μάκτρου υαλοκαθαριστήρα, πίσω παρμπρίζ

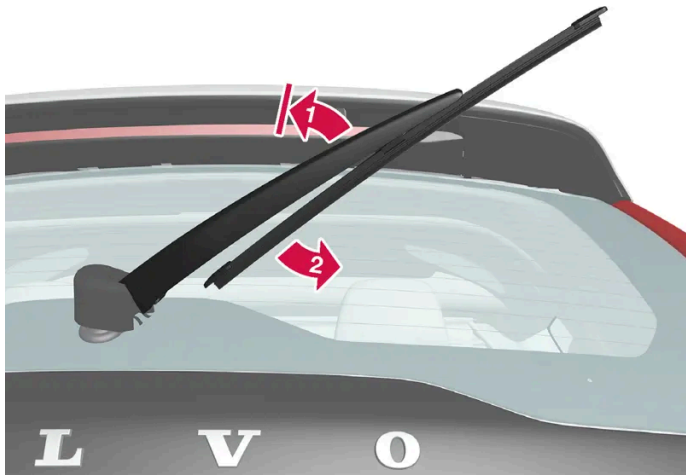

Ανεβάστε τον βραχίονα του υαλοκαθαριστήρα από το παρμπρίζ και τραβήξτε το κάτω τμήμα του μάκτρου προς τα δεξιά.

1 **1** ➔

Πιάστε τον βραχίονα του υαλοκαθαριστήρα στη μέση και ανασηκώστε τον από το παρμπρίζ μέχρι τη θέση ασφάλισης.

#### **i** Σημείωση

Υπάρχει μια θέση ασφάλισης στο μισό της γωνίας επέκτασης του βραχίονα, όπου μπορεί να αισθανθείτε αντίσταση. Αυτή η θέση ασφάλισης δεν αφήνει τον βραχίονα να πέσει προς τα πίσω πάνω στο παρμπρίζ. Πρέπει να τραβήξετε τον βραχίονα του υαλοκαθαριστήρα πέρα από το σημείο ασφάλισης, για να αντικαταστήσετε το μάκτρο του υαλοκαθαριστήρα.

2 **2** ➔

Πιάστε το κάτω μέρος του μάκτρου και τραβήξτε το προς τα δεξιά, μέχρι να λασκάρει από τον βραχίονα.

3 Πιέστε το καινούργιο μάκτρο για να κουμπώσει στη θέση του. Θα πρέπει να ακούσετε ένα "κλικ". Βεβαιωθείτε ότι έχει τοποθετηθεί σωστά.

4 Κατεβάστε το βραχίονα του υαλοκαθαριστήρα.

#### **!** Σημαντικό

Ελέγχετε τα μάκτρα τακτικά. Η αμελής συντήρηση μειώνει τη διάρκεια ζωής των μάκτρων των υαλοκαθαριστήρων.

Το περιεχόμενο του παρόντος εγχειριδίου αντιπροσωπεύει την κατάσταση του εγχειριδίου χρήσης κατά τη στιγμή της εκτύπωσης και ενδέχεται να μην είναι απόλυτα έγκυρο σε μελλοντικές περιπτώσεις. Για περισσότερες πληροφορίες, ανατρέξτε στην πρώτη σελίδα για να δείτε ολόκληρη τη δήλωση αποποίησης ευθύνης.

## 19.2.5. Αντικατάσταση των μάκτρων υαλοκαθαριστήρων παρμπρίζ

Τα μάκτρα των υαλοκαθαριστήρων απομακρύνουν το νερό από το μπροστινό και το πίσω παρμπρίζ. Μαζί με το υγρό ψεκαστήρων η λειτουργία τους είναι να καθαρίζουν τα παράθυρα και να διασφαλίζουν την ορατότητα κατά την οδήγηση. Τα μάκτρα των υαλοκαθαριστήρων μπροστινού και πίσω παρμπρίζ μπορούν να αντικατασταθούν.

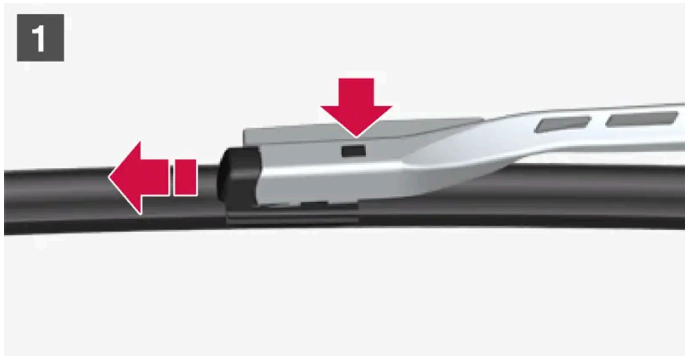

Βεβαιωθείτε ότι οι υαλοκαθαριστήρες του παρμπρίζ βρίσκονται στη θέση ρύθμισης και ανασηκώστε τους βραχίονες των υαλοκαθαριστήρων. Η θέση ρύθμισης ενεργοποιείται και απενεργοποιείται από την κεντρική οθόνη, όταν το αυτοκίνητο είναι σταματημένο και οι υαλοκαθαριστήρες του παρμπρίζ δεν βρίσκονται σε λειτουργία.

- 1** Πατήστε το κουμπί στο στέλεχος του μάκτρου και τραβήξτε προς τα έξω, παράλληλα με το βραχίονα του υαλοκαθαριστήρα.
- 2** Σύρετε το καινούργιο μάκτρο στη θέση του, μέχρι να ακουστεί ένα "κλικ".
- 3** Βεβαιωθείτε ότι το μάκτρο έχει τοποθετηθεί σωστά.
- 4** Αναδιπλώστε το βραχίονα του υαλοκαθαριστήρα πίσω προς το παρμπρίζ.

**!** Σημαντικό

Αν οι βραχίονες των υαλοκαθαριστήρων στη θέση ρύθμισης έχουν ανασηκωθεί από το παρμπρίζ, πρέπει να τους κατεβάσετε και πάλι πάνω στο παρμπρίζ πριν χρησιμοποιήσετε τους υαλοκαθαριστήρες, το σύστημα πλύσης ή τον αισθητήρα βροχής, καθώς και πριν οδηγήσετε. Αυτό γίνεται για να αποφευχθούν οι εκδορές στη βαφή στο καπό του κινητήρα.

## Τα μάκτρα των υαλοκαθαριστήρων δεν έχουν το ίδιο μήκος

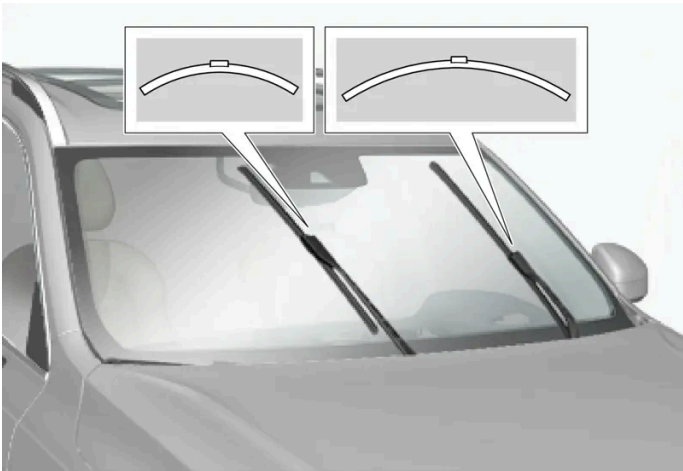

**i** Σημείωση

Όταν αντικαθιστάτε τα μάκτρα των υαλοκαθαριστήρων, λάβετε υπόψη σας ότι έχουν διαφορετικό μήκος. Το μάκτρο του υαλοκαθαριστήρα στην πλευρά του οδηγού έχει μεγαλύτερο μήκος απ' ό,τι στην πλευρά του συνοδηγού.

## 19.3. Αντικατάσταση λαμπτήρων

### 19.3.1. Αντικατάσταση λαμπτήρα

Αυτό το όχημα διαθέτει μόνο λαχνίες LED<sup>[1]</sup>, που σημαίνει ότι δεν έχει αντικαταστάσιμους λαμπτήρες. Απευθυνθείτε σε ένα συνεργείο<sup>[2]</sup> αν σημειωθεί βλάβη στα φώτα.

Αν σημειωθεί βλάβη στις λαχνίες LED<sup>[1]</sup>, πρέπει να αντικατασταθεί ολόκληρη η μονάδα φώτων.

**i** Σημείωση

Για πληροφορίες σχετικά με τους λαμπτήρες, που δεν καλύπτονται σε αυτό το Εγχειρίδιο κατόχου, απευθυνθείτε σε έναν διανομέα της Volvo ή σε εξουσιοδοτημένο συνεργείο της Volvo.

### Σημείωση

Ορισμένες φορές, στο εσωτερικό των κρυστάλλων των προβολέων και των πίσω φώτων αναπτύσσεται υγρασία. Αυτό είναι φυσιολογικό και όλα τα εξωτερικά φώτα είναι σχεδιασμένα ώστε να αντέχουν σε αυτές τις συνθήκες. Οι υδρατμοί που σχηματίζονται συνήθως εξατμίζονται από το φωτιστικό σώμα όταν ο λαμπτήρας παραμένει αναμμένος για κάποιο χρονικό διάστημα.

<sup>[1]</sup> LED (Light Emitting Diode)

<sup>[2]</sup> Συνιστάται να απευθυνθείτε σε ένα εξουσιοδοτημένο συνεργείο της Volvo.

## 19.3.2. Έλεγχος των φώτων των τρέιλερ\*

Κατά τη σύνδεση τρέιλερ – βεβαιωθείτε ότι τα φώτα του τρέιλερ λειτουργούν, πριν αρχίσετε να οδηγείτε.

### Έλεγχος φώτων ρυμουλκούμενου\*

#### Αυτόματος έλεγχος

Μόλις συνδεθεί ηλεκτρικά ένα τρέιλερ, μπορείτε να βεβαιωθείτε ότι τα φώτα του τρέιλερ λειτουργούν μέσω της αυτόματης ενεργοποίησης φώτων. Η λειτουργία βοηθά τον οδηγό να ελέγχει αν τα φώτα του ρυμουλκούμενου λειτουργούν, πριν ξεκινήσει.

- 1 Όταν υπάρχει συνδεδεμένο τρέιλερ στον κοτσαδόρο, στην οθόνη του οδηγού εμφανίζεται το μήνυμα **Έλεγχος φώτ. τρέιλερ Να γίνει έλεγχος;**.
- 2 Επιβεβαιώστε το μήνυμα πατώντας στο κουμπί **O** στα δεξιά χειριστήρια στο τιμόνι.
  - > Ο έλεγχος φώτων αρχίζει.
- 3 Βγείτε από το αυτοκίνητο, για να ελέγξετε αν λειτουργούν τα φώτα.
  - > Όλα τα φώτα του τρέιλερ αρχίζουν να αναβοσβήνουν - τότε τα φώτα ανάβουν ένα κάθε φορά.
- 4 Βεβαιωθείτε οπτικά ότι όλα τα φώτα στο ρυμουλκούμενο λειτουργούν.
- 5 Μετά από ένα λεπτό, όλα τα φώτα στο ρυμουλκούμενο αναβοσβήνουν ξανά.
  - > Ο έλεγχος έχει ολοκληρωθεί.



### Πίσω φως ομίχλης στο τρέιλερ

Όταν συνδέετε ένα τρέιλερ, μπορεί να υπάρξουν περιπτώσεις που το πίσω φως ομίχλης του αυτοκινήτου δεν ανάβει. Σε αυτές τις περιπτώσεις, ανάβει μόνο το πίσω φως ομίχλης του τρέιλερ. Για τον λόγο αυτό, σε αυτές τις περιπτώσεις, όταν το πίσω φως ομίχλης ενεργοποιηθεί, ελέγξτε αν το τρέιλερ διαθέτει πίσω φως ομίχλης ώστε να μπορείτε να οδηγήσετε το όχημα μαζί με το τρέιλερ με ασφάλεια.

Το περιεχόμενο του παρόντος εγχειριδίου αντιπροσωπεύει την κατάσταση του εγχειριδίου χρήσης κατά τη στιγμή της εκτύπωσης και ενδέχεται να μην είναι απόλυτα έγκυρο σε μελλοντικές περιπτώσεις. Για περισσότερες πληροφορίες, ανατρέξτε στην πρώτη σελίδα για να δείτε ολόκληρη τη δήλωση αποποίησης ευθύνης.

## Ενδεικτικές λυχνίες και μηνύματα στην οθόνη του οδηγού

Αν έχει καεί ένα ή περισσότερα από τα φλας ή τα φώτα φρένων του τρέιλερ, στην οθόνη του οδηγού εμφανίζεται μια λυχνία και ένα μήνυμα. Τα υπόλοιπα φώτα πρέπει να ελέγχονται από τον οδηγό χειροκίνητα πριν αρχίσει να οδηγεί.

Λυχνία	Μήνυμα
	Ελάβη δεξιού φλας τρέιλερ Ελάβη αριστερού φλας τρέιλερ
	Ελάβη φωτός φρένων τρέιλερ

Αν οποιοσδήποτε λαμπτήρας των φλας του ρυμουλκούμενου είναι καμμένος, η ένδειξη των φλας στην οθόνη του οδηγού θα αναβοσβήνει πιο γρήγορα από το κανονικό.

\* Προαιρετικός εξοπλισμός/αξεσουάρ.

## 19.4. Χώρος κινητήρα

### 19.4.1. Συμπλήρωση υγρού ψεκαστήρων

Το υγρό ψεκαστήρων χρησιμοποιείται για τον καθαρισμό των προβολέων και του μπροστινού και του πίσω παρμπρίζ. Πρέπει να χρησιμοποιείται υγρό ψεκαστήρων με αντιψυκτικό, όταν η θερμοκρασία είναι κάτω από το σημείο πήξης.

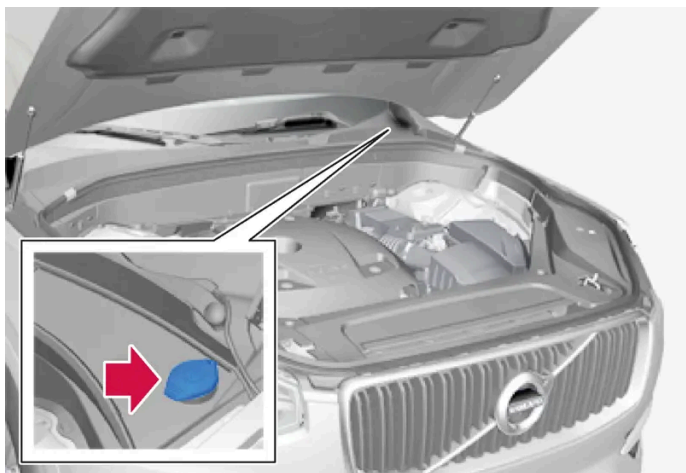

### Σημείωση

Όταν απομένει περίπου 1 λίτρο (1 qt) υγρού ψεκαστών στο δοχείο, εμφανίζεται το μήνυμα **Συμπληρώστε υγρό ψεκαστών Στάθμη υγρού χαμηλή** μαζί με τη λυχνία  στην οθόνη του οδηγού.

Όταν στην οθόνη του οδηγού εμφανιστεί το μήνυμα **Συμπληρώστε υγρό ψεκαστών Στάθμη υγρού χαμηλή** μαζί με το σύμβολο , είναι ώρα να συμπληρώσετε υγρό ψεκαστών

- 1 Ανοίξτε το καπό του κινητήρα με τη λαβή στον χώρο επιβατών και στη συνέχεια με τη λαβή κάτω από το μπροστινό άκρο του καπό.
- 2 Ανοίξτε την τάπα του δοχείου υγρού ψεκαστών.  
Η πλήρωση του υγρού ψεκαστών πραγματοποιείται στο δοχείο με την μπλε τάπα. Το δοχείο χρησιμοποιείται για το σύστημα πλύσης παρμπρίζ, το σύστημα πλύσης πίσω παρμπρίζ και τους ψεκαστές προβολών\*.
- 3 Συμπληρώστε υγρό ψεκαστών.
- 4 Κλείστε την τάπα του δοχείου υγρού ψεκαστών και στη συνέχεια κλείστε το καπό του κινητήρα.

**Συνιστώμενες προδιαγραφές:** Υγρό ψεκαστών συνιστώμενο από τη Volvo – με προστασία κατά του παγώματος όταν επικρατούν χαμηλές θερμοκρασίες και θερμοκρασίες κάτω από το σημείο πήξης.

### Σημαντικό

Χρησιμοποιείτε γνήσιο υγρό ψεκαστών Volvo ή αντίστοιχο, με συνιστώμενο pH μεταξύ 6 και 8, στο τελικό διάλυμα (π.χ. σε αναλογία 1:1 με απεσταγμένο νερό).

### Σημαντικό

Χρησιμοποιείτε υγρό ψεκαστών με αντιψυκτικό όταν η θερμοκρασία βρίσκεται κάτω από το μηδέν, για να μην παγώσει το υγρό μέσα στην αντλία, το δοχείο και τους εύκαμπτους σωλήνες.

### Όγκος:

- Αυτοκίνητα **με** σύστημα πλύσης προβολών: 5,5 λίτρα (5,8 qts).
- Αυτοκίνητα **χωρίς** σύστημα πλύσης προβολών: 3,5 λίτρα (3,7 qts).

\* Προαιρετικός εξοπλισμός/αξεσουάρ.

## 19.4.2. Υγρό φρένων – προδιαγραφές

Το περιεχόμενο του παρόντος εγχειριδίου αντιπροσωπεύει την κατάσταση του εγχειριδίου χρήσης κατά τη στιγμή της εκτύπωσης και ενδέχεται να μην είναι απόλυτα έγκυρο σε μελλοντικές περιπτώσεις. Για περισσότερες πληροφορίες, ανατρέξτε στην πρώτη σελίδα για να δείτε ολόκληρη τη δήλωση αποποίησης ευθύνης.



Υγρό φρένων είναι το μέσο σε ένα υδραυλικό σύστημα πέδησης που χρησιμοποιείται για τη μετάδοση της πίεσης π.χ. από το πεντάλ φρένων μέσω της κεντρικής αντλίας φρένων, η οποία με τη σειρά της επενεργεί στις δαγκάνες των φρένων.

**Συνοστώμενες προδιαγραφές:** Volvo Original ή αντίστοιχο υγρό που πληροί τον συνδυασμό Dot 4, 5.1 και ISO 4925 class 6.

**i** Σημείωση

Συνιστάται η αλλαγή ή η πλήρωση του υγρού φρένων να πραγματοποιείται σε εξουσιοδοτημένο συνεργείο της Volvo.

### 19.4.3. Άνοιγμα και κλείσιμο του καπό κινητήρα

Μπορείτε να ανοίξετε το καπό του κινητήρα χρησιμοποιώντας τη χειρολαβή στον χώρο επιβατών και μια χειρολαβή κάτω από το μπροστινό άκρο του καπό. Είναι σημαντικό να ακολουθείτε τις οδηγίες για το κλείσιμο και να βεβαιώνετε ότι το καπό του κινητήρα έκλεισε καλά αν το ανοίξατε.

#### Ανοίξτε το καπό του κινητήρα

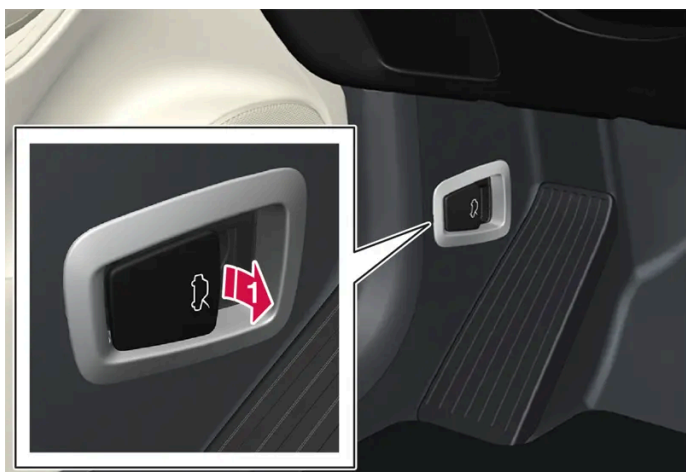

**➡** Τραβήξτε τη λαβή δίπλα στα πεντάλ για να απασφαλίσει το καπό κινητήρα από την εντελώς κλειστή θέση του.



Το περιεχόμενο του παρόντος εγχειριδίου αντιπροσωπεύει την κατάσταση του εγχειριδίου χρήσης κατά τη στιγμή της εκτύπωσης και ενδέχεται να μην είναι απόλυτα έγκυρο σε μελλοντικές περιπτώσεις. Για περισσότερες πληροφορίες, ανατρέξτε στην πρώτη σελίδα για να δείτε ολόκληρη τη δήλωση αποποίησης ευθύνης.

 Γυρίστε τη λαβή κάτω από το καπό του κινητήρα αριστερά, για απασφαλίσει το μάνταλο και ανεβάστε το καπό.

## Προειδοποίηση - το καπό δεν έχει κλείσει



Ως ένδειξη ότι το καπό του κινητήρα είναι ανοικτό, εμφανίζεται μια προειδοποιητική λυχνία και μια εικόνα στην οθόνη του οδηγού και ακούγεται ένα ηχητικό σήμα.

### Σημείωση

Αν στο αυτοκίνητο εμφανιστεί ένδειξη ότι το καπό του κινητήρα είναι ανοικτό παρότι είναι καλά κλειστό – ανοίξτε το καπό του κινητήρα και ακολουθήστε τις οδηγίες για να το κλείσετε ξανά. Επισκεφθείτε ένα συνεργείο αν το μήνυμα παραμένει – συνιστάται να απευθυνθείτε σε ένα εξουσιοδοτημένο συνεργείο της Volvo.

## Κλείστε το καπό του κινητήρα

### Προειδοποίηση

Βεβαιωθείτε ότι το καπό του κινητήρα του κινητήρα δεν εμποδίζεται όταν κλείνει, για να αποφύγετε τη ζημιά λόγω σύνθλιψης.

- 1 Κατεβάστε το καπό του κινητήρα μέχρι να φτάσει στο μάνδαλο.
- 2 Πιέστε προς τα κάτω το καπό του κινητήρα και με τα δύο χέρια, για να κλείσει εντελώς.
  - > Πρέπει να ακούσετε το καπό του κινητήρα να ασφαρίζει με έναν ήχο και στις δύο πλευρές.
- 3 Βεβαιωθείτε ότι το καπό του κινητήρα έχει ασφαλίσει καλά και ότι δεν είναι ελαφρώς ανοικτό.

### Προειδοποίηση

Ποτέ μην οδηγείτε με το καπό του κινητήρα ανοικτό.

Ελέγξτε σχολαστικά για να βεβαιωθείτε ότι το καπό του κινητήρα έχει κλείσει καλά, αφότου άνοιξε.

Αν στο αυτοκίνητο εμφανιστεί προειδοποίηση ή ένδειξη ότι το καπό του κινητήρα είναι ανοικτό, ή αν κάτι άλλο υποδηλώνει ότι δεν είναι εντελώς κλειστό – σταματήστε αμέσως και κλείστε το καλά.

## 19.4.4. Επισκόπηση χώρου κινητήρα

Στον χώρο του κινητήρα υπάρχουν διάφορα μέρη που χρειάζονται σέρβις.

Το περιεχόμενο του παρόντος εγχειριδίου αντιπροσωπεύει την κατάσταση του εγχειριδίου χρήσης κατά τη στιγμή της εκτύπωσης και ενδέχεται να μην είναι απόλυτα έγκυρο σε μελλοντικές περιπτώσεις. Για περισσότερες πληροφορίες, ανατρέξτε στην πρώτη σελίδα για να δείτε ολόκληρη τη δήλωση αποποίησης ευθύνης.

Ορισμένα από τα εξαρτήματα που συμπεριλαμβάνονται στο σύστημα ηλεκτροκίνησης του αυτοκινήτου βρίσκονται στον χώρο του κινητήρα. Απαιτείται προσοχή σε αυτή την περιοχή και να αγγίζετε μόνο ό,τι αφορά στην κανονική συντήρηση.

**⚠ Προειδοποίηση**

Ο χειρισμός των καλωδίων πορτοκαλί χρώματος πρέπει να γίνεται μόνο από εξειδικευμένο προσωπικό.

**⚠ Προειδοποίηση**

Αρκετά από τα εξαρτήματα στο αυτοκίνητο λειτουργούν με ρεύμα υψηλής τάσης το οποίο μπορεί να είναι επικίνδυνο σε περίπτωση λανθασμένης παρέμβασης.

- Μην αγγίζετε τίποτε που δεν περιγράφεται με σαφήνεια στο εγχειρίδιο κατόχου.
- Να είστε ιδιαίτερα προσεκτικοί κατά τον έλεγχο/αναπλήρωση υγρών στο διαμέρισμα του κινητήρα.



Η διάταξη του χώρου κινητήρα μπορεί να διαφέρει ανάλογα με το μοντέλο και την έκδοση του κινητήρα.

- 1 Δοχείο διαστολής ψυκτικού
- 2 Δοχείο για το υγρό φρένων (βρίσκεται στην πλευρά του οδηγού)
- 3 Σωλήνας πλήρωσης υγρού ψεκαστήρων
- 4 Κεντρική ηλεκτρική μονάδα
- 5 Φίλτρο αέρα

## 6 Σωλήνας πλήρωσης λαδιού κινητήρα

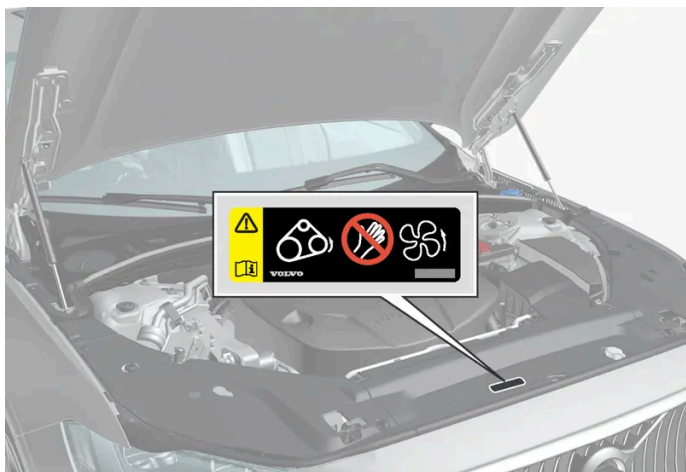

Θέση της πινακίδας προειδοποίησης για τον χώρο του κινητήρα. Η διάταξη του χώρου κινητήρα μπορεί να διαφέρει ανάλογα με το μοντέλο και την έκδοση του κινητήρα.

### **i** Σημείωση

Οι πινακίδες που απεικονίζονται στο εγχειρίδιο κατόχου δεν είναι απαραίτητως ακριβή αντίγραφα των πινακίδων που υπάρχουν στο αυτοκίνητο. Έχουν συμπεριληφθεί για να δείξουν σε ποια σημεία βρίσκονται στο αυτοκίνητο και ποια είναι περίπου η μορφή τους. Οι πληροφορίες που ισχύουν για το αυτοκίνητό σας αναγράφονται στην πινακίδα στο αυτοκίνητο.

### **!** Προειδοποίηση

Να θυμάστε ότι ο ανεμιστήρας του ψυγείου (βρίσκεται στο μπροστινό μέρος του χώρου κινητήρα, πίσω από το ψυγείο) μπορεί να τεθεί αυτόματα σε λειτουργία ή να συνεχίσει να λειτουργεί έως και 6 λεπτά περίπου μετά το σβήσιμο του κινητήρα.

Αναθέτετε πάντοτε το πλύσιμο του κινητήρα σε συνεργείο - συνιστάται να απευθυνθείτε σε ένα εξουσιοδοτημένο συνεργείο της Vauxhall. Εάν ο κινητήρας είναι ζεστός, υπάρχει κίνδυνος πυρκαγιάς.

### **!** Προειδοποίηση

Το σύστημα ανάφλεξης λειτουργεί υπό πολύ υψηλή και επικίνδυνη τάση. Το ηλεκτρικό σύστημα του αυτοκινήτου πρέπει πάντοτε να βρίσκεται στη θέση 0 του διακόπτη ανάφλεξης όταν πραγματοποιούνται εργασίες στο χώρο του κινητήρα.

Μην αγγίζετε τα μπουζί ή τους πολλαπλασιαστές όταν το ηλεκτρικό σύστημα του αυτοκινήτου βρίσκεται στη θέση II του διακόπτη ανάφλεξης ή όταν ο κινητήρας είναι ζεστός.

## 19.4.5. Ψυκτικό

Το ψυκτικό υγρό ψύχει τον κινητήρα εσωτερικής καύσης στη σωστή θερμοκρασία λειτουργίας. Η περίσσεια θερμότητα μπορεί να χρησιμοποιηθεί για να θερμανθεί ο χώρος επιβατών.

Το περιεχόμενο του παρόντος εγχειριδίου αντιπροσωπεύει την κατάσταση του εγχειριδίου χρήσης κατά τη στιγμή της εκτύπωσης και ενδέχεται να μην είναι απόλυτα έγκυρο σε μελλοντικές περιπτώσεις. Για περισσότερες πληροφορίες, ανατρέξτε στην πρώτη σελίδα για να δείτε ολόκληρη τη δήλωση αποποίησης ευθύνης.

### Συνιστώμενες προδιαγραφές:

Προαναμεμιγμένο ψυκτικό εγκεκριμένο από τη Volvo.

Αν χρησιμοποιήσετε συμπυκνωμένο ψυκτικό υγρό, αναμίξτε το με απεσταγμένο νερό σε αναλογία 50%. Το επίπεδο καθαρότητας πρέπει να πληροί τις απαιτήσεις της Volvo. Συμβουλευτείτε έναν Επίσημο Διανομέα της Volvo, αν δεν είστε σίγουροι.

Για να αποτραπεί η υποβάθμιση της λειτουργίας του συστήματος ψύξης, γεγονός που μπορεί να οδηγήσει μεταξύ άλλων σε βλάβη στον κινητήρα, συνιστάται να χρησιμοποιείται μόνο ψυκτικό υγρό εγκεκριμένο από τη Volvo.

#### Προειδοποίηση

Απαγορεύεται η κατάποση του ψυκτικού υγρού. Μπορεί να προκαλέσει βλάβη στους νεφρούς νεφρά και σε άλλα όργανα. Το προϊόν περιέχει, μεταξύ άλλων, αιθυλενογλυκόλη, αναστολέα και νερό.

## 19.4.6. Συμπλήρωση ψυκτικού

Ακολουθείτε τις οδηγίες που αναγράφονται στη συσκευασία του ψυκτικού υγρού. Ποτέ μη γεμίζετε το δοχείο μόνο με νερό. Ο κίνδυνος να παγώσει το υγρό αυξάνεται εξίσου εάν η ποσότητα του ψυκτικού είναι πολύ μεγάλη ή πολύ μικρή.

Αν υπάρχουν ενδείξεις διαρροής από το σύστημα ψύξης - αποφύγετε την εκκίνηση του αυτοκινήτου και φροντίστε να ρυμουλκηθεί για να μην διακινδυνεύσετε ζημιά στον κινητήρα. Ενδείξεις διαρροής μπορεί να είναι το ψυκτικό υγρό κάτω από το αυτοκίνητο, το γεγονός ότι το ψυκτικό υγρό φαίνεται να εξατμίζεται ή ότι χρειάζονται περισσότερα από 2 λίτρα (περίπου 2 quart) για τη συμπλήρωση.

#### Προειδοποίηση

Το ψυκτικό μπορεί να είναι καυτό όταν ο κινητήρας λειτουργεί. Αφήνετε πάντοτε το ψυκτικό υγρό να κρυώσει, πριν ξεβιδώσετε την τάπα πλήρωσης.

Κατά την πλήρωση - ξεβιδώστε προσεκτικά την τάπα για να εκτονωθεί η υπερβολική πίεση.



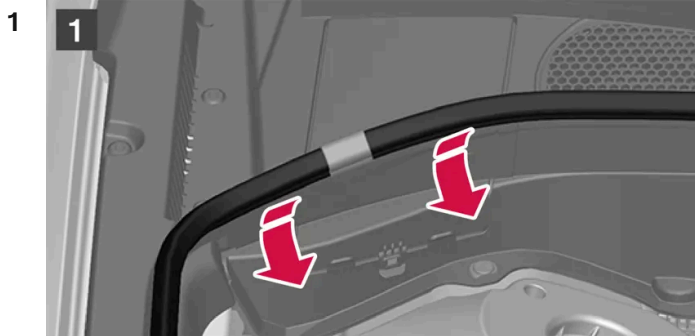

1

Σηκώστε και αφαιρέστε τη λαστιχένια λωρίδα πιέζοντάς την προς τα μέσα, προς τον χώρο του κινητήρα.

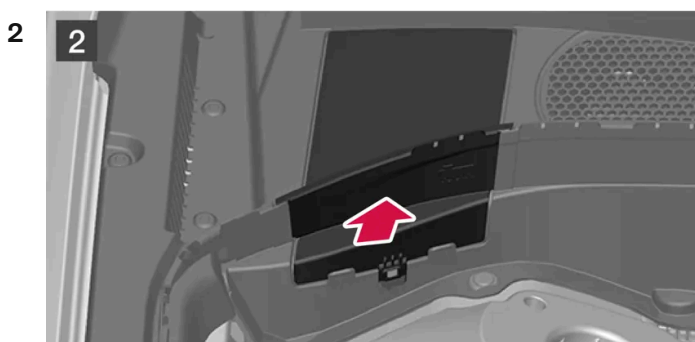

2

Αποσπάστε το πτερύγιο στο πλαστικό κάλυμμα, ανοίγοντας προς τα έξω το άγκιστρο απασφάλισης και γυρίζοντας το πτερύγιο προς τα πάνω.

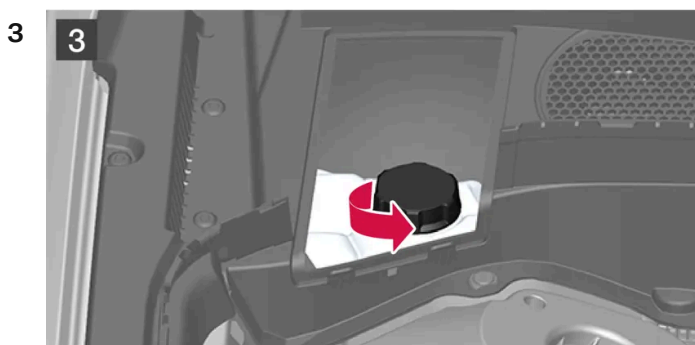

3

Ξεβιδώστε την τάπα του δοχείου διαστολής και συμπληρώστε ψυκτικό, αν χρειάζεται. Η στάθμη του ψυκτικού πρέπει να βρίσκεται μεταξύ των ενδείξεων MIN και MAX στο δοχείο διαστολής.

Επανατοποθετήστε τα εξαρτήματα ακολουθώντας την αντίστροφη διαδικασία.

**!** Σημαντικό

- Το ψυκτικό υγρό είναι επιβλαβές σε περίπτωση κατάποσης και μπορεί να προκαλέσει βλάβη στα όργανα.
- Χρησιμοποιείτε μόνο ψυκτικό υγρό ποιότητας εγκεκριμένης από τη Volvo. Αν χρησιμοποιήσετε συμπυκνωμένο υγρό, βεβαιωθείτε ότι το μίγμα αποτελείται από 50 % ψυκτικού υγρού προς 50 % νερό εγκεκριμένης ποιότητας.
- Το σκληρό νερό και το νερό με υψηλή περιεκτικότητα σε χλώριο, χλωρίδια και άλλα άλατα ή ρυπογόνες ουσίες μπορούν να προκαλέσουν διάβρωση στο σύστημα ψύξης.
- Μην αναμιγνύετε διαφορετικά ψυκτικά.
- Πρέπει να χρησιμοποιείτε καινούργιο ψυκτικό υγρό για να αντικαταστήσετε ολόκληρη την ποσότητα ψυκτικού υγρού, όταν αντικαθιστάτε κάποιο μεγάλο εξάρτημα στο σύστημα ψύξης.
- Λειτουργήστε τον κινητήρα μόνο όταν το ψυκτικό υγρό στο σύστημα ψύξης ανέλθει στη σωστή στάθμη. Όταν η στάθμη του ψυκτικού υγρού είναι πολύ χαμηλή, μπορεί να προκληθεί υπερθέρμανση, με αποτέλεσμα ο κινητήρας να υποστεί ζημιά.

## 19.4.7. Λάδι κινητήρα

Χρησιμοποιήστε μόνο λάδι κινητήρα της προδιαγραφόμενης ποιότητας. Αυτό είναι απαραίτητη προϋπόθεση προκειμένου να ισχύουν τα συνιστώμενα διαστήματα σέρβις και η εγγύηση.

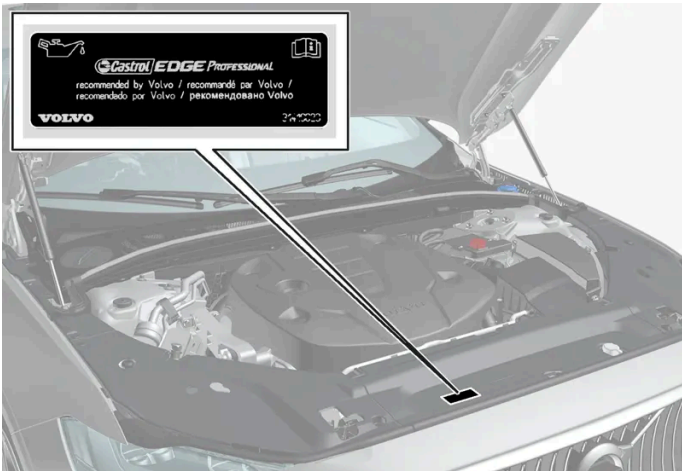

Θέση της πινακίδας προειδοποίησης για τον χώρο του κινητήρα. Η διάταξη του χώρου κινητήρα μπορεί να διαφέρει ανάλογα με το μοντέλο και την έκδοση του κινητήρα.

Η Volvo συνιστά:



Αν ο έλεγχος του λαδιού κινητήρα δεν είναι εφικτός σε τακτική βάση και η στάθμη μειωθεί υπερβολικά, υπάρχει κίνδυνος να προκληθεί σοβαρή ζημιά στον κινητήρα.

#### Σημείωση

Οι πινακίδες που απεικονίζονται στο εγχειρίδιο κατόχου δεν είναι απαραίτητως ακριβή αντίγραφα των πινακίδων που υπάρχουν στο αυτοκίνητο. Έχουν συμπεριληφθεί για να δείξουν σε ποια σημεία βρίσκονται στο αυτοκίνητο και ποια είναι περίπου η μορφή τους. Οι πληροφορίες που ισχύουν για το αυτοκίνητό σας αναγράφονται στην πινακίδα στο αυτοκίνητο.

#### Σημαντικό



Προκειμένου ο κινητήρας να ανταποκρίνεται στις απαιτήσεις των μεσοδιαστημάτων σέρβις, στο εργοστάσιο πραγματοποιείται πλήρωση όλων των κινητήρων με ένα ειδικό συνθετικό λάδι κινητήρα. Η επιλογή του λαδιού έχει γίνει πολύ προσεκτικά, σύμφωνα με τη διάρκεια ζωής, τα χαρακτηριστικά εκκίνησης, την κατανάλωση καυσίμου και τις συνέπειες στο περιβάλλον.

Για να μπορούν να τηρηθούν τα συνιστώμενα διαστήματα σέρβις, πρέπει να χρησιμοποιείται εγκεκριμένο λάδι κινητήρα. Χρησιμοποιείτε μόνο τον συνιστώμενο τύπο λαδιού τόσο για την πλήρωση όσο και για την αλλαγή λαδιού, διαφορετικά υπάρχει κίνδυνος να επηρεαστεί η διάρκεια ζωής, τα χαρακτηριστικά εκκίνησης, η κατανάλωση καυσίμου και ο περιβαλλοντικός αντίκτυπος του αυτοκινήτου.

Αν το λάδι κινητήρα που χρησιμοποιείται δεν είναι του προδιαγραφόμενου τύπου και ιξώδους, τα εξαρτήματα που σχετίζονται με τον κινητήρα μπορεί να υποστούν ζημιά. Η Volvo αποποιείται κάθε ευθύνη για οποιαδήποτε τέτοια ζημιά.

Η Volvo συνιστά οι αλλαγές λαδιών να πραγματοποιούνται σε εξουσιοδοτημένο συνεργείο της Volvo.

## Σύμβολα για χαμηλή στάθμη λαδιού

Η Volvo χρησιμοποιεί διάφορα συστήματα προειδοποίησης για τη στάθμη λαδιού ή τη χαμηλή πίεση λαδιού. Η χαμηλή πίεση λαδιού υποδεικνύεται από μια προειδοποιητική λυχνία  στην οθόνη οδηγού. Η προειδοποίηση ή οι πληροφορίες σχετικά με τη στάθμη λαδιού του αυτοκινήτου μπορούν να υποδεικνύονται από μια προειδοποιητική λυχνία  στην οθόνη οδηγού καθώς και μηνύματα κειμένου. Για περισσότερες πληροφορίες, απευθυνθείτε στο Επίσημο Δίκτυο της Volvo.

Αλλάζετε το λάδι κινητήρα και το φίλτρο λαδιού σύμφωνα με τα διαστήματα που ορίζονται στο Βιβλίο Σέρβις και Εγγύησης.

Το περιεχόμενο του παρόντος εγχειρίδιου αντιπροσωπεύει την κατάσταση του εγχειρίδιου χρήσης κατά τη στιγμή της εκτύπωσης και ενδέχεται να μην είναι απόλυτα έγκυρο σε μελλοντικές περιπτώσεις. Για περισσότερες πληροφορίες, ανατρέξτε στην πρώτη σελίδα για να δείτε ολόκληρη τη δήλωση αποποίησης ευθύνης.



## 19.4.8. Έλεγχος και πλήρωση λαδιού κινητήρα

Η στάθμη λαδιού ανιχνεύεται με τον ηλεκτρονικό αισθητήρα στάθμης λαδιού.

### Δείτε τη στάθμη λαδιού στην κεντρική οθόνη

Η στάθμη λαδιού μπορεί να εμφανίζεται στην κεντρική οθόνη κατά την εκκίνηση του αυτοκινήτου. Πρέπει να την ελέγχετε τακτικά.

- 1 Πατήστε  στην κεντρική οθόνη.
  - 2 Επιλέξτε **Κατάστ. αυτ.**.
- Υπάρχει δυνατότητα εμφάνισης διαφορετικών πληροφοριών για το αυτοκίνητο, συμπ. της στάθμης λαδιού.

#### Σημείωση

Το σύστημα δεν μπορεί να ανιχνεύσει άμεσα αλλαγές κατά την πλήρωση ή την αποστράγγιση του λαδιού. Το αυτοκίνητο πρέπει να έχει οδηγηθεί για 30 km (20 μίλια) περίπου και να έχει παραμείνει σε στάση επί 5 λεπτά με τον κινητήρα σβηστό και σε επίπεδο έδαφος για να είναι σωστή η ένδειξη της στάθμης λαδιού.

#### Σημείωση

Αν οι συνθήκες για τη μέτρηση της στάθμης λαδιού (χρόνος μετά το σβήσιμο του κινητήρα, κλίση του αυτοκινήτου, εξωτερική θερμοκρασία, κ.λπ.) δεν πληρούνται, θα εμφανιστεί το μήνυμα **Δεν υπάρχει διαθέσιμη τιμή** στην κεντρική οθόνη. Αυτό **δεν** σημαίνει ότι υπάρχει κάποιο πρόβλημα στα συστήματα του αυτοκινήτου.

#### Σημαντικό

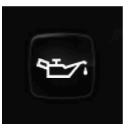

Αν εμφανιστεί αυτή η λυχνία, η πίεση λαδιού μπορεί να είναι πολύ χαμηλή. Σταματήστε το αυτοκίνητο το συντομότερο δυνατόν και φροντίστε να μεταφερθεί σε ένα συνεργείο – συνιστάται να απευθυνθείτε σε ένα εξουσιοδοτημένο συνεργείο της Volvo.

## Συμπληρώστε το λάδι κινητήρα



Σωλήνας πλήρωσης <sup>[1]</sup>, <sup>[2]</sup>

Σε ορισμένες περιπτώσεις, μπορεί να χρειαστεί να συμπληρώσετε λάδι ανάμεσα στα μεσοδιαστήματα σέρβις. Δεν χρειάζεται να προβείτε σε κάποια ενέργεια όσον αφορά στη στάθμη λαδιού κινητήρα πριν εμφανιστεί κάποιο μήνυμα στην οθόνη του οδηγού.

### Προειδοποίηση

Αν εμφανιστεί το μήνυμα **Στάθμη λαδιού κινητ. Απαιτείται σέρβις**, η στάθμη λαδιού ενδέχεται να είναι πολύ υψηλή. Επισκεφτείτε ένα συνεργείο – συνιστάται να απευθυνθείτε σε ένα εξουσιοδοτημένο συνεργείο της Volvo.

### Προειδοποίηση

Προσέξτε να μη χυθεί λάδι στον χώρο του κινητήρα. Μπορεί έτσι να προκληθεί φωτιά, αν το λάδι έρθει σε επαφή με εξαρτήματα που αναπτύσσουν πολύ υψηλή θερμοκρασία.

### Σημαντικό

Αν ένα μήνυμα σας ζητήσει να συμπληρώσετε λάδι κινητήρα, συμπληρώστε μόνο την προδιαγραφόμενη ποσότητα. Αν η στάθμη είναι πολύ υψηλή, μπορεί να προκληθεί διακοπή λειτουργίας.

<sup>[1]</sup> Οι κινητήρες με ηλεκτρονικό αισθητήρα στάθμης λαδιού δεν έχουν δείκτη στάθμης λαδιού.

<sup>[2]</sup> Η διάταξη του χώρου κινητήρα μπορεί να διαφέρει ανάλογα με το μοντέλο και την έκδοση του κινητήρα.

## 19.4.9. Λάδι κινητήρα – προδιαγραφές

Οι προδιαγραφές λαδιού κινητήρα και ο όγκος για κάθε έκδοση κινητήρα αναγράφονται στον πίνακα.

Η Volvo συνιστά:



Κινητήρας	Κωδικός κινητήρα <sup>[1]</sup>	Όγκος, συμπ. φίλτρου λαδιού (λίτρα, περίπου)	Προδιαγραφές λαδιού
T8 AWD	B4204T53	5,6	Castrol Edge Professional V 0W-20 ή VCC RBS0-2AE 0W-20
T8 AWD	B4204T56	5,6	
T8 AWD	B4204T57	5,6	

<sup>[1]</sup> Ο κωδικός κινητήρα, ο αριθμός εξαρτήματος και ο σειριακός αριθμός αναγράφονται επάνω στον κινητήρα.

## 19.4.10. Ασφάλειες στο χώρο του κινητήρα

Οι ασφάλειες στον χώρο του κινητήρα προστατεύουν τις λειτουργίες του κινητήρα και του συστήματος φρένων, μεταξύ άλλων.

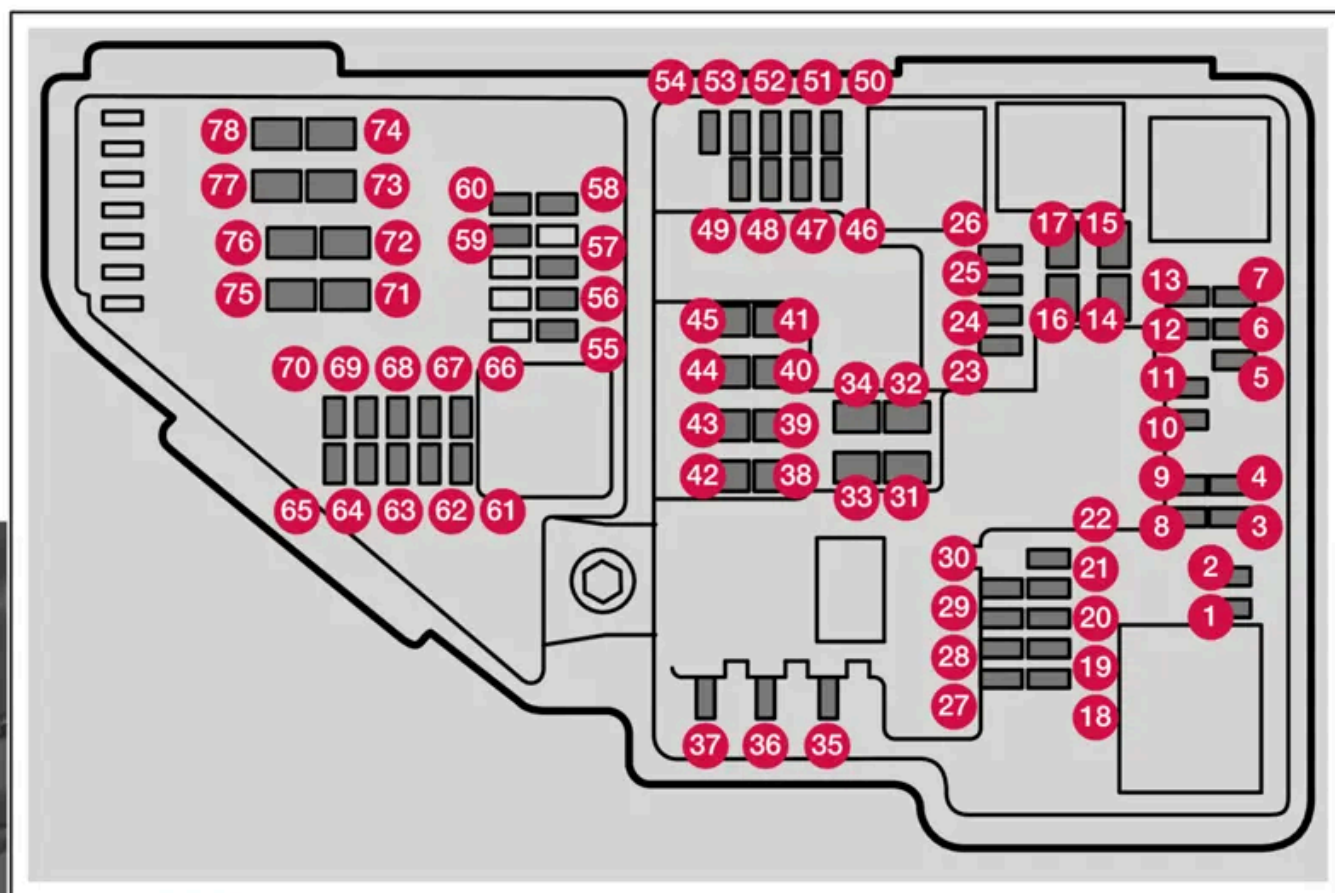

Το περιεχόμενο του παρόντος εγχειριδίου αντιπροσωπεύει την κατάσταση του εγχειριδίου χρήσης κατά τη στιγμή της εκτύπωσης και ενδέχεται να μην είναι απόλυτα έγκυρο σε μελλοντικές περιπτώσεις. Για περισσότερες πληροφορίες, ανατρέξτε στην πρώτη σελίδα για να δείτε ολόκληρη τη δήλωση αποποίησης ευθύνης.

Στην εσωτερική πλευρά του καπακιού υπάρχουν ειδικές λαβίδες που διευκολύνουν την αντικατάσταση των ασφαλειών.

Η ασφαλειοθήκη έχει επίσης χώρο για αρκετές εφεδρικές ασφάλειες.

## Θέσεις

Οι θέσεις των ασφαλειών υποδεικνύονται στο εσωτερικό του καλύμματος. Οι λειτουργίες και τα εξαρτήματα στον πίνακα ασφαλειών καλύπτουν διάφορα μοντέλα και εκδόσεις κινητήρα. Για τον λόγο αυτό, η περιγραφή μιας ασφάλειας μπορεί να ισχύει για λιγότερα εξαρτήματα από αυτά που αναγράφονται στον πίνακα, ή να λείπει εντελώς, ανάλογα με το επίπεδο εξοπλισμού του.

Αν σε μια θέση αντιστοιχούν πολλές τιμές στον πίνακα, αυτό οφείλεται στις διαφορές που υπάρχουν στο επίπεδο εξοπλισμού. Σε αυτήν την περίπτωση, ακολουθήστε την τιμή της ασφάλειας που αντικαθίσταται. Αν έχετε αμφιβολίες – απευθυνθείτε σε ένα συνεργείο. Συνιστάται να απευθυνθείτε σε ένα εξουσιοδοτημένο συνεργείο της Volvo.

Λειτουργία	Αμπέρ	Τύπος
1 –	–	Micro
2 –	–	Micro
3 –	–	Micro
4 Ηλεκτρονική μονάδα ελέγχου, ενεργοποιητή συστήματος μετάδοσης	5	Micro
5 Ηλεκτρονική μονάδα ελέγχου, θέρμανσης ψυκτικού υγρού	5	Micro
6 Κλιματισμός	5	Micro
7 Ηλεκτρονική μονάδα ελέγχου, υβριδικής μπαταρίας Μετασχηματιστής υψηλής τάσης, δυναμό υψηλής τάσης/μίζας	5	Micro
8 –	–	Micro
9 –	–	Micro
10 Ηλεκτρονική μονάδα ελέγχου, υβριδικής μπαταρίας Μετασχηματιστής υψηλής τάσης, δυναμό υψηλής τάσης/μίζας	10	Micro
11 Μονάδα φόρτισης	5	Micro
12 Βαλβίδα διακοπής παροχής, ψύξης υβριδικής μπαταρίας Ανελία ψυκτικού υγρού, υβριδικής μπαταρίας	15	Micro
13 Ανελία ψυκτικού, συστήματος ηλεκτροκίνησης	15	Micro
14 Ανεμιστήρας ψύξης, υβριδικών εξαρτημάτων	25	MCCase <sup>[1]</sup>
15 –	–	MCCase <sup>[1]</sup>
16 –	–	MCCase <sup>[1]</sup>
17 –	–	MCCase <sup>[1]</sup>
18 Μονάδα υπολογισμού	5	Micro
19 –	–	Micro
20 –	–	Micro
21 –	–	Micro
22 –	–	Micro
23 Θύρα USB, επιμήκης κονσόλα, πίσω	7,5	Micro
24 Ρευματοδότης 12 V, επιμήκης κονσόλα, μπροστά	15	Micro
25 –	–	Micro
26 Ρευματοδότης 12 V στον χώρο αποσκευών*	15	Micro

Το περιεχόμενο του παρόντος εγχειριδίου αντιπροσωπεύει την κατάσταση του εγχειριδίου χρήσης κατά τη στιγμή της εκτύπωσης και ενδέχεται να μην είναι απόλυτα έγκυρο σε μελλοντικές περιπτώσεις. Για περισσότερες πληροφορίες, ανατρέξτε στην πρώτη σελίδα για να δείτε ολόκληρη τη δήλωση αποποίησης ευθύνης.

Λειτουργία	Αμπέρ	Τύπος
27 Εφεδρική ασφάλεια	5	Micro
28 Προβολέας, αριστερός	15	Micro
29 Προβολέας, δεξιός	15	Micro
30 Εφεδρική ασφάλεια	10	Micro
31 Θερμαινόμενο παρμπριζ*, αριστερά	Διακλά- δωση	MCCase <sup>[1]</sup>
32 Θερμαινόμενο παρμπριζ*, αριστερά	40	MCCase <sup>[1]</sup>
33 Ψεκαστήρες προβολέων*	25	MCCase <sup>[1]</sup>
34 Ψεκαστήρες παρμπριζ	25	MCCase <sup>[1]</sup>
35 –	–	Micro
36 Κόρνα	20	Micro
37 Σειρήνα*	5	Micro
38 Ηλεκτρονική μονάδα ελέγχου, συστήματος πέδησης (βαλβίδες, χειρόφρενο)	30	MCCase <sup>[1]</sup>
39 Υαλοκαθαριστήρες	30	MCCase <sup>[1]</sup>
40 Σύστημα πλύσης πίσω παρμπριζ	25	MCCase <sup>[1]</sup>
41 Θερμαινόμενο παρμπριζ* δεξιά πλευρά	40	MCCase <sup>[1]</sup>
42 Σύστημα προθέρμανσης κατά την στάθμευση*	20	MCCase <sup>[1]</sup>
43 Κεντρική ηλεκτρονική μονάδα CEM	30	MCCase <sup>[1]</sup>
44 –	–	MCCase <sup>[1]</sup>
45 Θερμαινόμενο παρμπριζ*, δεξιά	Διακλά- δωση	MCCase <sup>[1]</sup>
46 Όταν ο διακόπτης ανάφλεξης είναι ανοικτός τροφοδοτείται ισχύς στα εξής: Ηλεκτρονική μονάδα ελέγχου κινητήρα, Εξαρτήματα του συστήματος μετάδοσης, Ηλεκτρική υποβοήθηση συστήματος διεύθυνσης, Κεντρική ηλεκτρονική μονάδα	5	Micro
47 Εξωτερικός θόρυβος αυτοκινήτου (ορισμένες αγορές)	5	Micro
48 Προβολέας, δεξιός	15	Micro
49 –	–	Micro
50 –	–	Micro
51 Ραντάρ, μπροστά	5	Micro
52 Ηλεκτρονική μονάδα ελέγχου σύγκρουσης (SRS)	5	Micro
53 Προβολέας, αριστερός	15	Micro
54 Αισθητήρας πεντάλ γκαζιού	5	Micro
55 Ηλεκτρονική μονάδα ελέγχου κιβωτίου ταχυτήτων Ηλεκτρονική μονάδα ελέγχου, επιλογέα ταχυτήτων	15	Micro
56 Ηλεκτρονική μονάδα ελέγχου κινητήρα (ECM)	5	Micro
57 –	–	Micro
58 –	–	Micro
59 –	–	Micro
60 –	–	Micro
61 Ηλεκτρονική μονάδα ελέγχου κινητήρα (ECM) Ηλεκτρονική μονάδα ελέγχου γκαζιού Ενεργοποιητής, διακόπτη, συμπιεστή	20	Micro
62 Ομάδα εξαρτημάτων κινητήρα 1 (εξαρτήματα που σχετίζονται με τη λειτουργία του κινητήρα, συμπ. του τούρμπο/συμπιεστή. Τα περιεχόμενα εξαρτώνται από την έκδοση του κινητήρα.)	10	Micro

Το περιεχόμενο του παρόντος εγχειριδίου αντιπροσωπεύει την κατάσταση του εγχειριδίου χρήσης κατά τη στιγμή της εκτύπωσης και ενδέχεται να μην είναι απόλυτα έγκυρο σε μελλοντικές περιπτώσεις. Για περισσότερες πληροφορίες, ανατρέξτε στην πρώτη σελίδα για να δείτε ολόκληρη τη δήλωση αποποίησης ευθύνης.

Λειτουργία	Αμπέρ	Τύπος
63 Ομάδα εξαρτημάτων κινητήρα 2 (εξαρτήματα που σχετίζονται με τη λειτουργία του κινητήρα, συμπτ. του τούρμπο. Τα περιεχόμενα εξαρτώνται από την έκδοση του κινητήρα.) Βαλβίδα (απ)ενεργοποίησης, συστήματος κλιματισμού	7,5	Micro
64 Ηλεκτρονική μονάδα ελέγχου, αποσβεστήρα σπόιλερ Ηλεκτρονική μονάδα ελέγχου, αποσβεστήρα ψυγείου	5	Micro
65 –	–	Micro
66 Αισθητήρας λάμδα	15	Micro
67 Ηλεκτρομαγνητική βαλβίδα αντλίας λαδιού κινητήρα Αισθητήρας λάμδα Ηλεκτρομαγνητική βαλβίδα συμπτειστή συστήματος κλιματισμού	15	Micro
68 –	–	Micro
69 Ηλεκτρονική μονάδα ελέγχου κινητήρα (ECM)	20	Micro
70 Μπουζί/πολλαπλασιαστές	15	Micro
71 –	–	MCASE <sup>[1]</sup>
72 –	–	MCASE <sup>[1]</sup>
73 Ηλεκτρονική μονάδα ελέγχου, αντλία λαδιού συστήματος μετάδοσης	30	MCASE <sup>[1]</sup>
74 –	–	MCASE <sup>[1]</sup>
75 Ενεργοποιητής, συστήματος μετάδοσης	25	MCASE <sup>[1]</sup>
76 –	–	MCASE <sup>[1]</sup>
77 –	–	MCASE <sup>[1]</sup>
78 –	–	MCASE <sup>[1]</sup>

<sup>[1]</sup> Οι ασφάλειες αυτού του τύπου πρέπει να αντικαθίστανται από συνεργείο. Συνιστάται να απευθυνθείτε σε ένα εξουσιοδοτημένο συνεργείο της Volvo.

\* Προαιρετικός εξοπλισμός/αξεσουάρ.

## 19.5. Εργαλεία και αξεσουάρ

### 19.5.1. Γρύλος\*

Ο γρύλος μπορεί να χρησιμοποιηθεί για την ανύψωση του αυτοκινήτου, για παράδειγμα για την αλλαγή τροχού.



#### ! Σημαντικό

Αν στον εξοπλισμό του αυτοκινήτου συμπεριλαμβάνεται γρύλος\*, έχει σχεδιαστεί μόνο για περιστασιακή, σύντομη χρήση, όπως για την αλλαγή κλαταρισμένου ελαστικού. Μόνο ο γρύλος που παραδίδεται με το συγκεκριμένο αυτοκίνητο πρέπει να χρησιμοποιηθεί για την ανύψωσή του. Αν πρόκειται να ανυψώνετε το αυτοκίνητο με τον γρύλο πιο συχνά, ή για περισσότερη ώρα από ό,τι χρειάζεται για να αλλάξετε λάστιχο, συνιστάται να χρησιμοποιήσετε γρύλο συνεργείου. Σε αυτή την περίπτωση, ακολουθήστε τις οδηγίες χρήσης που συνοδεύουν το γρύλο.

Όταν ο γρύλος δεν χρησιμοποιείται, πρέπει να είναι αποθηκευμένος στον αποθηκευτικό του χώρο κάτω από το δάπεδο του χώρου αποσκευών. Γυρίστε το μανιβέλα του γρύλου προς τα κάτω για να χωρέσει.

Θα πρέπει να αναδιπλώσετε το γρύλο στη σωστή θέση, για να εξοικονομήσετε χώρο.

#### i Σημείωση

Ισχύει για αυτοκίνητα με ρύθμιση ύψους ανάρτησης\*: Αν το αυτοκίνητο διαθέτει pneυματική ανάρτηση, πρέπει να απενεργοποιηθεί πριν το αυτοκίνητο ανυψωθεί.

\* Προαιρετικός εξοπλισμός/αξεσουάρ.

## 19.5.2. Κιτ έκτακτης επισκευής ελαστικού

Το κιτ έκτακτης επισκευής ελαστικού (TMK<sup>[1]</sup>) χρησιμοποιείται για τη στεγανοποίηση της διάτρησης, αλλά και για τον έλεγχο και τη ρύθμιση της πίεσης των ελαστικών.

Τα αυτοκίνητα με εφεδρικό τροχό\* δεν διαθέτουν κιτ έκτακτης επισκευής ελαστικού.

Το κιτ επισκευής ελαστικού αποτελείται από έναν συμπιεστή και μια φιάλη με στεγανοποιητικό υγρό. Η στεγανοποίηση αποτελεί προσωρινή επισκευή.

Το περιεχόμενο του παρόντος εγχειριδίου αντιπροσωπεύει την κατάσταση του εγχειριδίου χρήσης κατά τη στιγμή της εκτύπωσης και ενδέχεται να μην είναι απόλυτα έγκυρο σε μελλοντικές περιπτώσεις. Για περισσότερες πληροφορίες, ανατρέξτε στην πρώτη σελίδα για να δείτε ολόκληρη τη δήλωση αποποίησης ευθύνης.



### **i** Σημείωση

Το στεγανοποιητικό υγρό είναι αποτελεσματικό για τη στεγανοποίηση ελαστικών με διάτρηση στο πέλμα, ωστόσο η αποτελεσματικότητά του είναι περιορισμένη σε περίπτωση διάτρησης στο πλευρικό τοίχωμα. Μη χρησιμοποιείτε το κιτ έκτακτης επισκευής ελαστικού σε ελαστικά με μεγάλα σχισίματα, ρωγμές ή παρόμοιες ζημιές.

### **i** Σημείωση

Ο συμπιεστής προορίζεται για την επισκευή διάτρησης ελαστικού έκτακτης ανάγκης και έχει εγκριθεί από τη Volvo.

## Θέση

Το κιτ επισκευής ελαστικού βρίσκεται στο πλαίσιο αφρώδους υλικού κάτω από το δάπεδο του χώρου αποσκευών.



## Ημερομηνία λήξης στεγανοποιητικού υγρού

Η φιάλη στεγανοποιητικού υγρού πρέπει να αντικατασταθεί αν η ημερομηνία λήξης της φιάλης έχει παρέλθει (βλ. ετικέτα επάνω στη φιάλη). Η φιάλη που αφαιρέσατε πρέπει να αντιμετωπίζεται ως επικίνδυνο απόβλητο.

<sup>[1]</sup> Temporary Mobility Kit

\* Προαιρετικός εξοπλισμός/αξεσουάρ.

## 19.5.3. Κουτί πρώτων βοηθειών \*

Το κουτί πρώτων βοηθειών περιέχει υλικά πρώτων βοηθειών.

Αποθηκεύστε το κουτί πρώτων βοηθειών πίσω από τον ελαστικό ιμάντα, αν το αυτοκίνητο διαθέτει ιμάντα.



\* Προαιρετικός εξοπλισμός/αξεσουάρ.

---

## 19.5.4. Προειδοποιητικό τρίγωνο

Χρησιμοποιήστε το προειδοποιητικό τρίγωνο για να προειδοποιήσετε τους υπόλοιπους χρήστες του δρόμου αν το αυτοκίνητο είναι σταματημένο σε κυκλοφοριακή συμφόρηση.

Επίσης ανάψτε τα αλάρμ.

### Αποθηκευτικοί χώροι

Το προειδοποιητικό τρίγωνο βρίσκεται στο χώρο στην εσωτερική πλευρά της πόρτας χώρου αποσκευών.

## Άνοιγμα του προειδοποιητικού τριγώνου

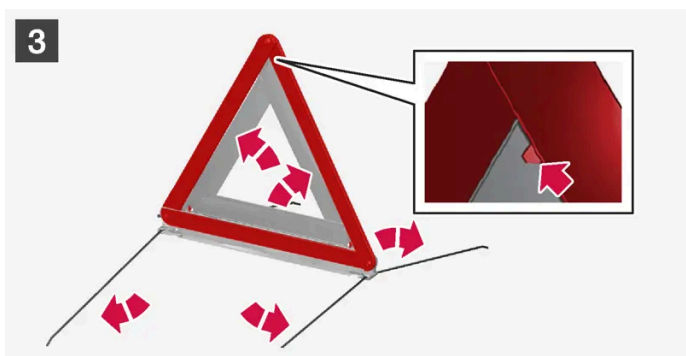
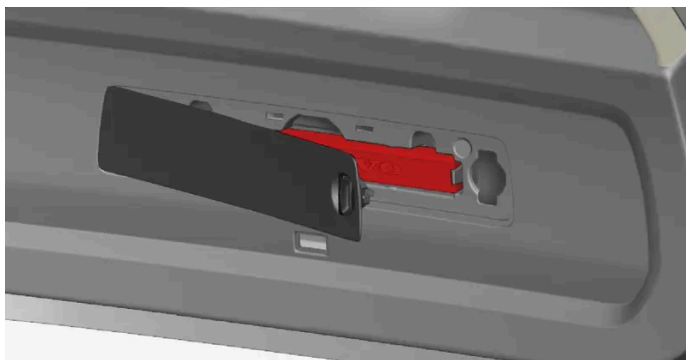

1 **1**

Ανοίξτε τη θυρίδα γυρίζοντας πρώτα το κουμπι σαράντα πέντε μοίρες και έπειτα τραβώντας τη θυρίδα από τα σημεία στήριξής της στις πάνω και κάτω ακμές.

Πιέστε το μάνταλο που ασφαλίζει το προειδοποιητικό τρίγωνο ελαφρά προς τα δεξιά και αφαιρέστε τη θήκη.

2 **2**

Αφαιρέστε το προειδοποιητικό τρίγωνο από τη θήκη, ξεδιπλώστε το και ενώστε τα άκρα του.

3 **3**

Ανοίξτε τα σκέλη του προειδοποιητικού τριγώνου.

Τηρείτε τους κανονισμούς για τη χρήση του προειδοποιητικού τριγώνου. Τοποθετήστε το προειδοποιητικό τρίγωνο σε κατάλληλο σημείο ως προς την κυκλοφορία.

Το περιεχόμενο του παρόντος εγχειριδίου αντιπροσωπεύει την κατάσταση του εγχειριδίου χρήσης κατά τη στιγμή της εκτύπωσης και ενδέχεται να μην είναι απόλυτα έγκυρο σε μελλοντικές περιπτώσεις. Για περισσότερες πληροφορίες, ανατρέξτε στην πρώτη σελίδα για να δείτε ολόκληρη τη δήλωση αποποίησης ευθύνης.

Βεβαιωθείτε ότι το προειδοποιητικό τρίγωνο και η θήκη είναι σωστά ασφαλισμένα στον αποθηκευτικό χώρο τους και ότι η θυρίδα είναι τελείως κλειστή μετά τη χρήση.

## 19.5.5. Εργαλειοθήκη

Εργαλεία που μπορούν να φανούν χρήσιμα κατά τη ρυμούλκηση, σε αλλαγές τροχών ή παρόμοιες εργασίες, μπορείτε να βρείτε στον χώρο αποσκευών του αυτοκινήτου.

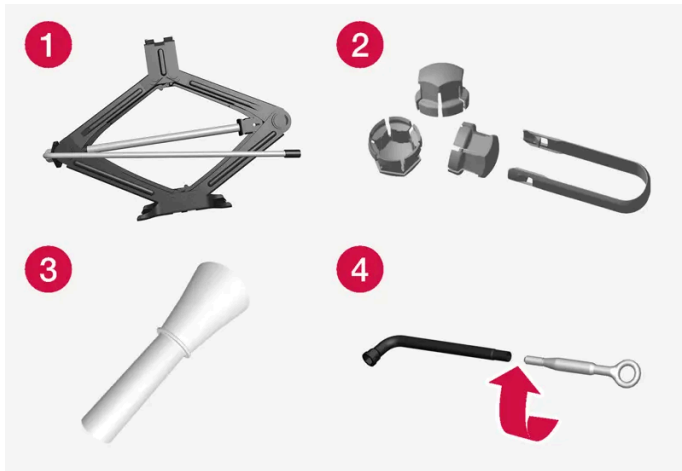

Ενδεικτικά εργαλεία που μπορεί να υπάρχουν στο αυτοκίνητο.

- 1 Γρύλος\*
- 2 Εργαλείο για την αφαίρεση των πλαστικών ταπών από τα μπουλόνια των τροχών
- 3 Χωνί για την πλήρωση υγρών
- 4 Μπουλονόκλειδο\* και κρίκος ρυμούλκησης

Αν το αυτοκίνητο διαθέτει εφεδρικό τροχό\*, συμπεριλαμβάνεται γρύλος και μπουλονόκλειδο αντί για κιτ έκτακτης επισκευής ελαστικού.

\* Προαιρετικός εξοπλισμός/αξεσουάρ.

## 19.6. Ασφάλειες

### 19.6.1. Ασφάλειες και κεντρικές ηλεκτρικές μονάδες

Οι ηλεκτρικές λειτουργίες και τα ηλεκτρικά εξαρτήματα προστατεύονται από διάφορες ασφάλειες, οι οποίες προστατεύουν το ηλεκτρικό σύστημα του αυτοκινήτου από βραχυκύκλωμα ή υπερφόρτωση. Οι ασφάλειες είναι τοποθετημένες στις διάφορες ασφαλειοθήκες στο αυτοκίνητο.

Το περιεχόμενο του παρόντος εγχειριδίου αντιπροσωπεύει την κατάσταση του εγχειριδίου χρήσης κατά τη στιγμή της εκτύπωσης και ενδέχεται να μην είναι απόλυτα έγκυρο σε μελλοντικές περιπτώσεις. Για περισσότερες πληροφορίες, ανατρέξτε στην πρώτη σελίδα για να δείτε ολόκληρη τη δήλωση αποποίησης ευθύνης.

### Προειδοποίηση

Ποτέ μην αντικαθιστάτε μια ασφάλεια με ξένο αντικείμενο ή με ασφάλεια μεγαλύτερου αμπεράζ. Αυτό μπορεί να προκαλέσει ζημιά στο ηλεκτρικό σύστημα και φωτιά.

Απευθυνθείτε σε ένα εξουσιοδοτημένο συνεργείο της Volvo για την αντικατάσταση των ασφαλειών που δεν περιγράφονται στο εγχειρίδιο κατόχου.

### Προειδοποίηση

Ο χειρισμός των καλωδίων πορτοκαλί χρώματος πρέπει να γίνεται μόνο από εξειδικευμένο προσωπικό.

### Προειδοποίηση

Αρκετά από τα εξαρτήματα στο αυτοκίνητο λειτουργούν με ρεύμα υψηλής τάσης το οποίο μπορεί να είναι επικίνδυνο σε περίπτωση λανθασμένης παρέμβασης.

Μην αγγίζετε τίποτε που δεν περιγράφεται με σαφήνεια στο εγχειρίδιο κατόχου του αυτοκινήτου.



Το γεγονός ότι ένα ηλεκτρικό εξάρτημα ή κάποια ηλεκτρική λειτουργία δεν λειτουργεί μπορεί να σημαίνει ότι η ασφάλεια του εξαρτήματος υπερφορτώθηκε και πρέπει να αντικατασταθεί. Αν η ίδια ασφάλεια υπερφορτώνεται επανειλημμένα, σημαίνει ότι υπάρχει βλάβη στο εξάρτημα. Η Volvo συνιστά να απευθυνθείτε σε ένα εξουσιοδοτημένο συνεργείο της Volvo για έλεγχο.

## Θέση κεντρικών ηλεκτρικών μονάδων



Η εικόνα είναι απλοποιημένη - η εμφάνιση μπορεί να διαφέρει ανάλογα με το μοντέλο του αυτοκινήτου.

Θέσεις κεντρικής ηλεκτρικής μονάδας σε αριστεροτίμονο αυτοκίνητο – αν το αυτοκίνητο είναι δεξιοτίμονο, η κεντρική ηλεκτρική μονάδα στο ντουλαπάκι του συνοδηγού βρίσκεται στην αντίθετη πλευρά.

-  Χώρος κινητήρα
-  Κάτω από το ντουλαπάκι του συνοδηγού
-  Χώρος αποσκευών

## 19.6.2. Αντικατάσταση ασφάλειας

Μια ασφάλεια που έχει υπερφορτωθεί πρέπει να αντικατασταθεί προκειμένου να αποκατασταθεί η λειτουργία του ηλεκτρικού εξαρτήματος που προστατεύει.

- 1 Εντοπίστε τη σωστή ασφάλεια στις λίστες ασφαλειών για τις διάφορες ασφαλειοθήκες.
- 2 Βγάλτε την ασφάλεια και εξετάστε την από το πλάι για να διαπιστώσετε αν το κυρτό σύρμα έχει καεί.
- 3 Εάν η ασφάλεια έχει καεί, αντικαταστήστε την με μια καινούργια ασφάλεια ίδιου χρώματος και ίδιου αμπεράζ.

### Σημείωση

Ορισμένες ασφαλειοθήκες ενδέχεται να περιέχουν ειδικές λαβίδες για καλύτερη λαβή στην ασφάλεια.

### Προειδοποίηση

Ποτέ μην αντικαθιστάτε μια ασφάλεια με ξένο αντικείμενο ή με ασφάλεια μεγαλύτερου αμπεράζ. Αυτό μπορεί να προκαλέσει ζημιά στο ηλεκτρικό σύστημα και φωτιά.

Απευθυνθείτε σε ένα εξουσιοδοτημένο συνεργείο της Volvo για την αντικατάσταση των ασφαλειών που δεν περιγράφονται στο εγχειρίδιο κατόχου.

### Προειδοποίηση

Απευθυνθείτε σε ένα εξουσιοδοτημένο συνεργείο της Volvo για την αντικατάσταση των ασφαλειών που δεν περιγράφονται στο εγχειρίδιο κατόχου.

## 19.6.3. Ασφάλειες κάτω από το ντουλαπάκι συνοδηγού

Οι ασφάλειες στην ασφαλειοθήκη κάτω από το ντουλαπάκι του συνοδηγού προστατεύουν εξαρτήματα όπως ρευματοδότες, οθόνες και ηλεκτρονικές μονάδες θυρών.

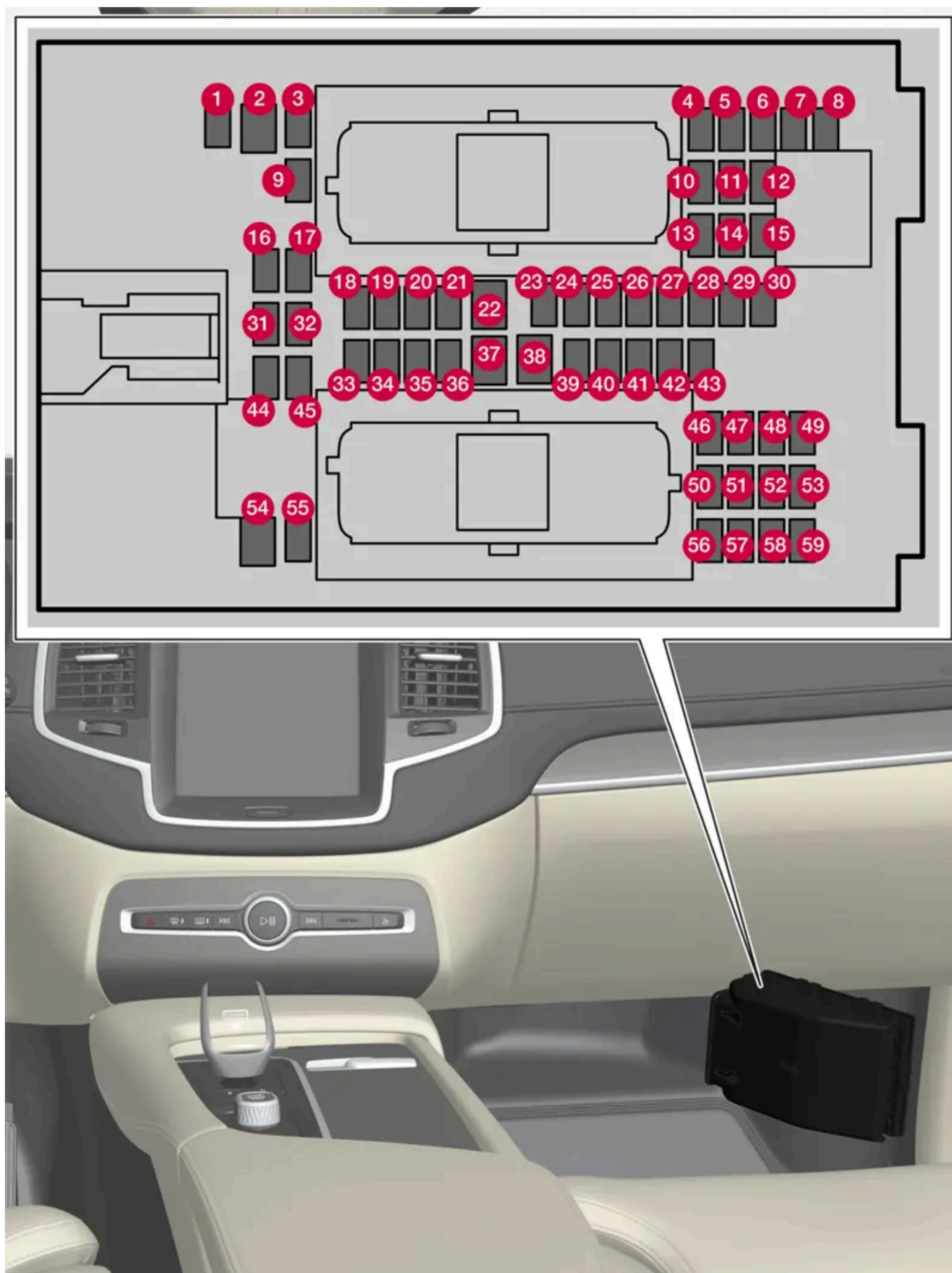

Η κεντρική ηλεκτρική μονάδα βρίσκεται πίσω από το ταπέτο του δαπέδου/πλαϊνό πάνελ.

Το περιεχόμενο του παρόντος εγχειριδίου αντιπροσωπεύει την κατάσταση του εγχειριδίου χρήσης κατά τη στιγμή της εκτύπωσης και ενδέχεται να μην είναι απόλυτα έγκυρο σε μελλοντικές περιπτώσεις. Για περισσότερες πληροφορίες, ανατρέξτε στην πρώτη σελίδα για να δείτε ολόκληρη τη δήλωση αποποίησης ευθύνης.

Στην **ασφαλειοθήκη στον χώρο του κινητήρα** υπάρχει χώρος για αρκετές εφεδρικές ασφάλειες.

## Θέσεις

Οι θέσεις των ασφαλειών υποδεικνύονται στο εσωτερικό του καλύμματος. Οι λειτουργίες και τα εξαρτήματα στον πίνακα ασφαλειών καλύπτουν διάφορα μοντέλα και εκδόσεις κινητήρα. Για τον λόγο αυτό, η περιγραφή μιας ασφάλειας μπορεί να ισχύει για λιγότερα εξαρτήματα από αυτά που αναγράφονται στον πίνακα, ή να λείπει εντελώς, ανάλογα με το επίπεδο εξοπλισμού του.

Αν σε μια θέση αντιστοιχούν πολλές τιμές στον πίνακα, αυτό οφείλεται στις διαφορές που υπάρχουν στο επίπεδο εξοπλισμού. Σε αυτήν την περίπτωση, ακολουθήστε την τιμή της ασφάλειας που αντικαθίσταται. Αν έχετε αμφιβολίες – απευθυνθείτε σε ένα συνεργείο. Συνιστάται να απευθυνθείτε σε ένα εξουσιοδοτημένο συνεργείο της Volvo.

	Λειτουργία	Αμπέρ	Τύπος
1	Ηλεκτρονική μονάδα ελέγχου, μπαταρία 48 V	10	Micro
2	–	–	MCase <sup>[1]</sup>
3	–	–	Micro
4	Αισθητήρας κίνησης	5	Micro
5	–	–	Micro
6	Οθόνη οδηγού	5	Micro
7	Χειριστήρια, κεντρική κονσόλα	5	Micro
8	Αισθητήρας ηλιακής ακτινοβολίας Πομποδέκτης τέλους διοδίων	5	Micro
9	–	–	Micro
10	Σύστημα Infotainment	15	Micro
11	Μονάδα ελέγχου τιμονιού	5	Micro
12	Ηλεκτρονική μονάδα ελέγχου, κουμπιού Start και χειρόφρενου	5	Micro
13	Θερμαινόμενο τιμόνι*	15	Micro
14	Αισθητήρας αερομεταφερόμενων αιωρούμενων μικροσωματιδίων (APMS)	5	Micro
15	–	–	Micro
16	–	–	Micro
17	–	–	Micro
18	Ηλεκτρονική μονάδα ελέγχου, συστήματος κλιματισμού	10	Micro
19	Κλειδωμα τιμονιού	7,5	Micro
20	Διαγνωστική θύρα OBD-II	10	Micro
21	Κεντρική οθόνη	5	Micro
22	Ηλεκτρονική μονάδα ανεμιστήρα, συστήματος κλιματισμού, μπροστά	40	MCase <sup>[1]</sup>
23	USB hub	5	Micro
24	Διακόπτες φωτισμού Εσωτερικός φωτισμός Λειτουργία αντιθαμβωτικής προστασίας, εσωτερικού καθρέπτη* Αισθητήρες βροχής και φωτός* Ηλεκτροκίνητα μπροστινά καθίσματα* Πλαίσια χειριστηρίων, πίσω πόρτες Ηλεκτρονική μονάδα ανεμιστήρα, συστήματος κλιματισμού Ιονιστής	7,5	Micro

Το περιεχόμενο του παρόντος εγχειριδίου αντιπροσωπεύει την κατάσταση του εγχειριδίου χρήσης κατά τη στιγμή της εκτύπωσης και ενδέχεται να μην είναι απόλυτα έγκυρο σε μελλοντικές περιπτώσεις. Για περισσότερες πληροφορίες, ανατρέξτε στην πρώτη σελίδα για να δείτε ολόκληρη τη δήλωση αποποίησης ευθύνης.



	Λειτουργία	Αμπέρ	Τύπος
25	Κάμερα, μπροστά*	5	Micro
26	Κονσόλα οροφής*	20	Micro
27	Προβολή ενδείξεων στο παρμπριζ (Head-Up display)*	5	Micro
28	Εσωτερικός φωτισμός	5	Micro
29	Βάση ασύρματης φόρτισης*	5	Micro
30	Οθόνη κονσόλας οροφής Ηλεκτρονική μονάδα ελέγχου, ευρυγώνια κάμερα	5	Micro
31	–	–	Micro
32	–	–	Micro
33	–	–	Micro
34	Ηλεκτρομότερ, πίσω	10	Micro
35	Ηλεκτρονική μονάδα ελέγχου, αυτοκίνητο συνδεδεμένο στο διαδίκτυο Ηλεκτρονική μονάδα ελέγχου, Υψηλές VoIno	5	Micro
36	–	–	Micro
37	Συσκευή ελέγχου ηχοσυστήματος (ενισχυτής)	40	MCCase <sup>[1]</sup>
38	Ηλεκτρονική μονάδα ανεμιστήρα, συστήματος κλιματισμού, πίσω*	40	MCCase <sup>[1]</sup>
39	Μονάδα κεραίας (TCAM)	5	Micro
40	Ηλεκτρονική μονάδα ελέγχου, άνεσης καθισμάτων, μπροστά*	5	Micro
41	Αλκοτέστ με φραγή εκκίνησης* –	5 –	Micro
42	Υαλοκαθαριστήρας πίσω παρμπριζ	15	Micro
43	Ηλεκτρονική μονάδα ελέγχου, αντλίας καυσίμου	15	Micro
44	Πηνίο ρελέ, αντλίας λαδιού κιβωτίου ταχυτήτων	5	Micro
45	Ηλεκτρονική μονάδα ελέγχου, λειτουργιών υποστήριξης οδηγού (ενεργητική ασφάλεια)	5	Micro
46	Θέρμανση καθισμάτων, μπροστινή πλευρά οδηγού	15	Micro
47	Θέρμανση καθισμάτων, μπροστινή πλευρά συνοδηγού	15	Micro
48	Αντλία ψυκτικού	7,5	Micro
49	Φίλτρο αέρα	5	Micro
50	Ηλεκτροκίνητο κάθισμα οδηγού*	20	Micro
51	Ηλεκτρονική μονάδα, ενεργής απόσβεσης*	20	Micro
52	Άνοιγμα του καπό/πόρτας χώρου αποσκευών με κίνηση του ποδιού*	5	Micro
53	Σύστημα Infotainment	10	Micro
54	–	–	MCCase <sup>[1]</sup>
55	–	–	Micro
56	Ηλεκτρικά ρυθμιζόμενο κάθισμα συνοδηγού*	20	Micro
57	–	–	Micro
58	–	–	Micro
59	–	–	Micro

<sup>[1]</sup> Οι ασφάλειες αυτού του τύπου πρέπει να αντικαθίστανται από συνεργείο. Συνιστάται να απευθυνθείτε σε ένα εξουσιοδοτημένο συνεργείο της Volvo.

Το περιεχόμενο του παρόντος εγχειριδίου αντιπροσωπεύει την κατάσταση του εγχειριδίου χρήσης κατά τη στιγμή της εκτύπωσης και ενδέχεται να μην είναι απόλυτα έγκυρο σε μελλοντικές περιπτώσεις. Για περισσότερες πληροφορίες, ανατρέξτε στην πρώτη σελίδα για να δείτε ολόκληρη τη δήλωση αποποίησης ευθύνης.

\* Προαιρετικός εξοπλισμός/αξεσουάρ.

---

## 19.6.4. Ασφάλειες στο χώρο αποσκευών

Οι ασφάλειες στον χώρο αποσκευών προστατεύουν, μεταξύ άλλων, τα ηλεκτροκίνητα καθίσματα\*, τους αερόσακους και τους εντατήρες ζωνών ασφαλείας.

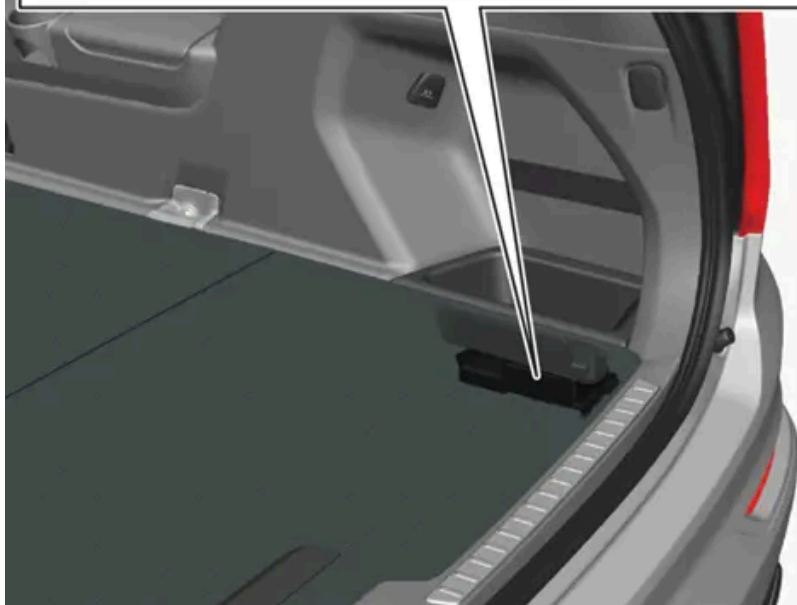
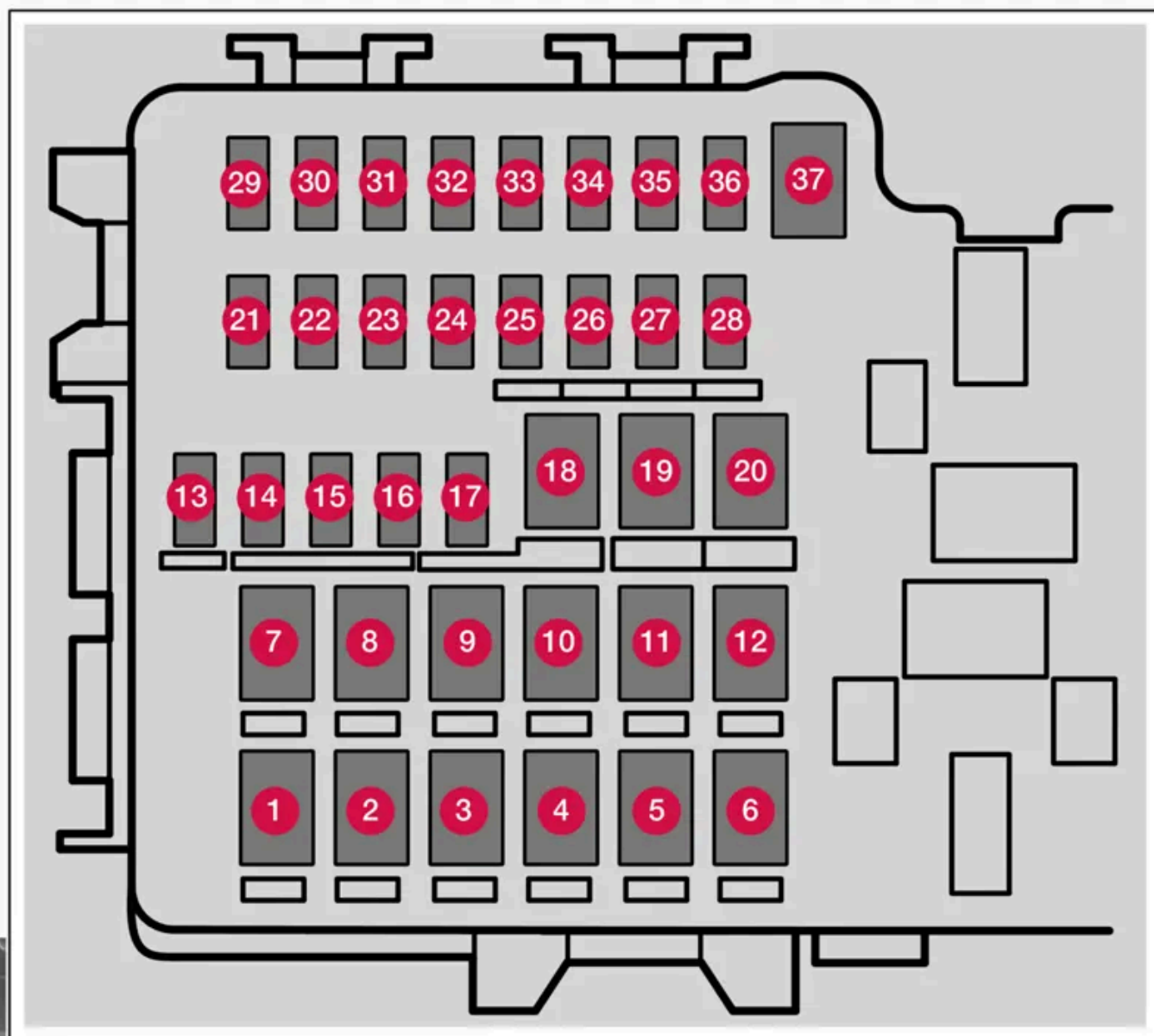

Η κεντρική ηλεκτρική μονάδα βρίσκεται κάτω από τον αποθηκευτικό χώρο στη δεξιά πλευρά.

Το περιεχόμενο του παρόντος εγχειριδίου αντιπροσωπεύει την κατάσταση του εγχειριδίου χρήσης κατά τη στιγμή της εκτύπωσης και ενδέχεται να μην είναι απόλυτα έγκυρο σε μελλοντικές περιπτώσεις. Για περισσότερες πληροφορίες, ανατρέξτε στην πρώτη σελίδα για να δείτε ολόκληρη τη δήλωση αποποίησης ευθύνης.

Στην εσωτερική πλευρά του καπακιού υπάρχουν ειδικές λαβίδες που διευκολύνουν την αντικατάσταση των ασφαλειών.

Η ασφαλειοθήκη στο χώρο του κινητήρα έχει επίσης χώρο για αρκετές εφεδρικές ασφάλειες.

## Θέσεις

Οι θέσεις των ασφαλειών υποδεικνύονται στο εσωτερικό του καλύμματος. Οι λειτουργίες και τα εξαρτήματα στον πίνακα ασφαλειών καλύπτουν διάφορα μοντέλα και εκδόσεις κινητήρα. Για τον λόγο αυτό, η περιγραφή μιας ασφάλειας μπορεί να ισχύει για λιγότερα εξαρτήματα από αυτά που αναγράφονται στον πίνακα, ή να λείπει εντελώς, ανάλογα με το επίπεδο εξοπλισμού του.

Αν σε μια θέση αντιστοιχούν πολλές τιμές στον πίνακα, αυτό οφείλεται στις διαφορές που υπάρχουν στο επίπεδο εξοπλισμού. Σε αυτήν την περίπτωση, ακολουθήστε την τιμή της ασφάλειας που αντικαθίσταται. Αν έχετε αμφιβολίες – απευθυνθείτε σε ένα συνεργείο. Συνιστάται να απευθυνθείτε σε ένα εξουσιοδοτημένο συνεργείο της Volvo.

Λειτουργία	Αμπέρ	Τύπος
1 Σύστημα αποθάμβωσης πίσω παρμπρίζ	30	MCASE <sup>[1]</sup>
2 Κεντρική ηλεκτρονική μονάδα	40	MCASE <sup>[1]</sup>
3 Συμπιεστής, πνευματικής ανάρτησης*	40	MCASE <sup>[1]</sup>
4 Ηλεκτρικό ανεξάρτητο σύστημα θέρμανσης, πίσω δεξιά*	30	MCASE <sup>[1]</sup>
5 –	–	MCASE <sup>[1]</sup>
6 Ηλεκτρικό ανεξάρτητο σύστημα θέρμανσης, πίσω αριστερά*	30	MCASE <sup>[1]</sup>
7 Μονάδα πόρτας, πίσω δεξιά	20	MCASE <sup>[1]</sup>
8 Ηλεκτρονική μονάδα ελέγχου για την αναγωγή των οξειδίων του αζώτου (diesel)	30	MCASE <sup>[1]</sup>
9 Ηλεκτροκίνητη πόρτα χώρου αποσκευών*	25	MCASE <sup>[1]</sup>
10 Μονάδα πόρτας, πίσω δεξιά	20	MCASE <sup>[1]</sup>
11 Ηλεκτρονική μονάδα ελέγχου κοτσαδόρου*	40	MCASE <sup>[1]</sup>
12 Προεντατήρας ζώνης ασφαλείας, δεξιά	40	MCASE <sup>[1]</sup>
13 Εσωτερικά πηνία ρελέ	5	Micro
14 Ηλεκτρονική μονάδα ελέγχου για την αναγωγή των οξειδίων του αζώτου (diesel)	15	Micro
15 Μονάδα πόρτας, πίσω αριστερά	20	Micro
16 –	–	Micro
17 –	–	Micro
18 Ηλεκτρονική μονάδα ελέγχου κοτσαδόρου*	25	MCASE <sup>[1]</sup>
Ηλεκτρονική μονάδα αξεσουάρ	40	
19 Μονάδα πόρτας, μπροστά αριστερά	20	MCASE <sup>[1]</sup>
20 Προεντατήρας ζώνης ασφαλείας, αριστερά	40	MCASE <sup>[1]</sup>
21 –	–	Micro
22 –	–	Micro
23 –	–	Micro
24 –	–	Micro
25 Όταν ο διακόπτης ανάφλεξης είναι ανοικτός, τροφοδοτείται ισχύς στα εξής	10	Micro
26 –	–	Micro
27 –	–	Micro

Το περιεχόμενο του παρόντος εγχειριδίου αντιπροσωπεύει την κατάσταση του εγχειριδίου χρήσης κατά τη στιγμή της εκτύπωσης και ενδέχεται να μην είναι απόλυτα έγκυρο σε μελλοντικές περιπτώσεις. Για περισσότερες πληροφορίες, ανατρέξτε στην πρώτη σελίδα για να δείτε ολόκληρη τη δήλωση αποποίησης ευθύνης.

Λειτουργία	Αμπέρ	Τύπος
28 Θέρμανση καθίσματος, πίσω αριστερά*	15	Micro
29 Ενεργοποιητής, σύστημα εξάτμισης	5	Micro
30 Blind Spot Information (BLIS)*	5	Micro
31 –	–	Micro
32 –	–	Micro
33 –	–	Micro
34 –	–	Micro
35 Ηλεκτρονική μονάδα ελέγχου All Wheel Drive (AWD)*	15	Micro
36 Θέρμανση καθίσματος, πίσω δεξιά*	15	Micro
37 –	–	MCase <sup>[1]</sup>

\* Προαιρετικός εξοπλισμός/αξεσουάρ.

<sup>[1]</sup> Οι ασφάλειες αυτού του τύπου πρέπει να αντικαθίστανται από συνεργείο. Συνιστάται να απευθυνθείτε σε ένα εξουσιοδοτημένο συνεργείο της Volvo.

## 19.6.5. Ασφάλειες στο χώρο του κινητήρα

Οι ασφάλειες στον χώρο του κινητήρα προστατεύουν τις λειτουργίες του κινητήρα και του συστήματος φρένων, μεταξύ άλλων.

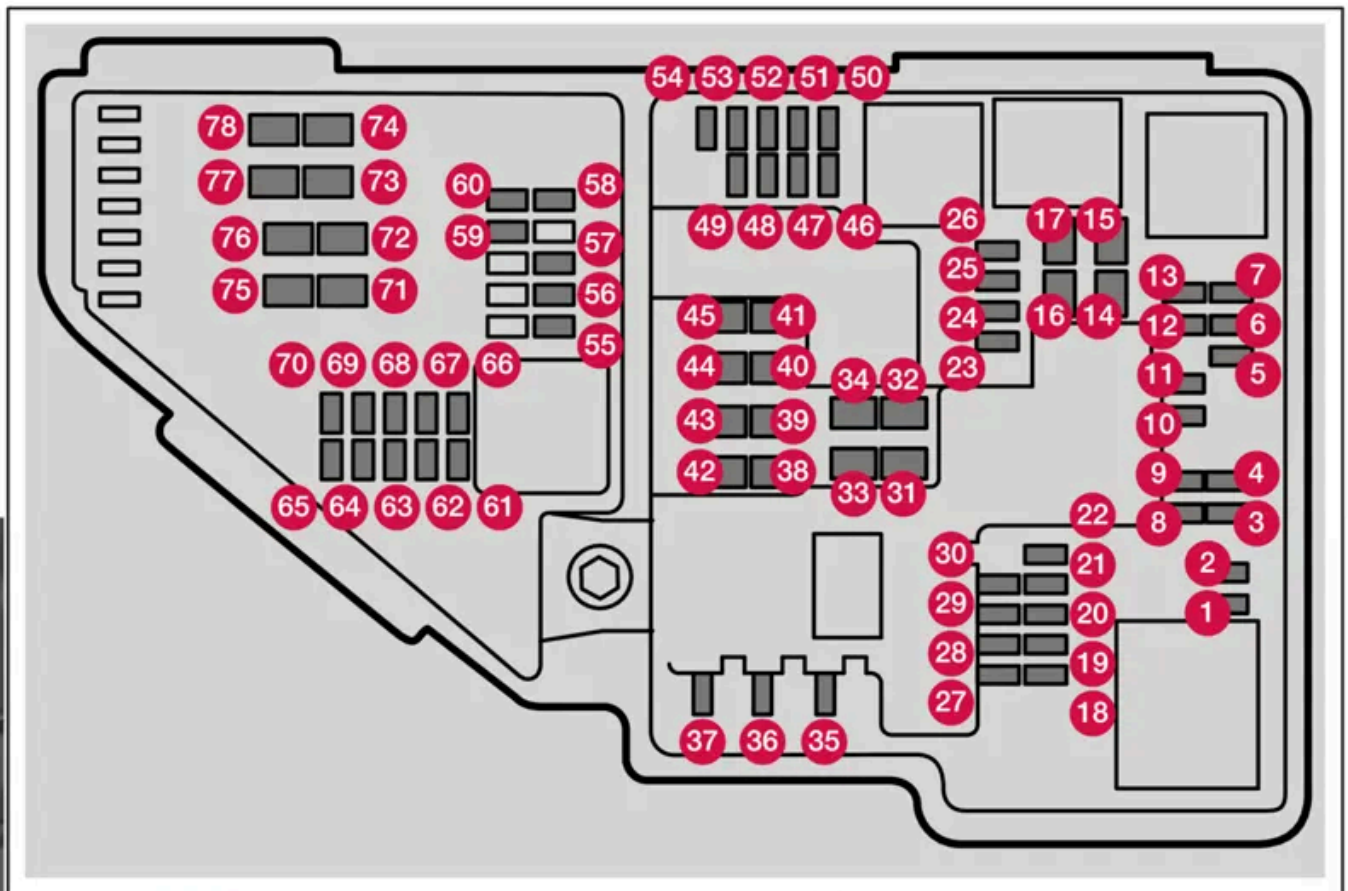

Το περιεχόμενο του παρόντος εγχειριδίου αντιπροσωπεύει την κατάσταση του εγχειριδίου χρήσης κατά τη στιγμή της εκτύπωσης και ενδέχεται να μην είναι απόλυτα έγκυρο σε μελλοντικές περιπτώσεις. Για περισσότερες πληροφορίες, ανατρέξτε στην πρώτη σελίδα για να δείτε ολόκληρη τη δήλωση αποποίησης ευθύνης.

Στην εσωτερική πλευρά του καπακιού υπάρχουν ειδικές λαβίδες που διευκολύνουν την αντικατάσταση των ασφαλειών.

Η ασφαλειοθήκη έχει επίσης χώρο για αρκετές εφεδρικές ασφάλειες.

## Θέσεις

Οι θέσεις των ασφαλειών υποδεικνύονται στο εσωτερικό του καλύμματος. Οι λειτουργίες και τα εξαρτήματα στον πίνακα ασφαλειών καλύπτουν διάφορα μοντέλα και εκδόσεις κινητήρα. Για τον λόγο αυτό, η περιγραφή μιας ασφάλειας μπορεί να ισχύει για λιγότερα εξαρτήματα από αυτά που αναγράφονται στον πίνακα, ή να λείπει εντελώς, ανάλογα με το επίπεδο εξοπλισμού του.

Αν σε μια θέση αντιστοιχούν πολλές τιμές στον πίνακα, αυτό οφείλεται στις διαφορές που υπάρχουν στο επίπεδο εξοπλισμού. Σε αυτήν την περίπτωση, ακολουθήστε την τιμή της ασφάλειας που αντικαθίσταται. Αν έχετε αμφιβολίες – απευθυνθείτε σε ένα συνεργείο. Συνιστάται να απευθυνθείτε σε ένα εξουσιοδοτημένο συνεργείο της Volvo.

Λειτουργία	Αμπέρ	Τύπος
1 –	–	Micro
2 –	–	Micro
3 –	–	Micro
4 Ηλεκτρονική μονάδα ελέγχου, ενεργοποιητή συστήματος μετάδοσης	5	Micro
5 Ηλεκτρονική μονάδα ελέγχου, θέρμανσης ψυκτικού υγρού	5	Micro
6 Κλιματισμός	5	Micro
7 Ηλεκτρονική μονάδα ελέγχου, υβριδικής μπαταρίας Μετασχηματιστής υψηλής τάσης, δυναμό υψηλής τάσης/μίζας	5	Micro
8 –	–	Micro
9 –	–	Micro
10 Ηλεκτρονική μονάδα ελέγχου, υβριδικής μπαταρίας Μετασχηματιστής υψηλής τάσης, δυναμό υψηλής τάσης/μίζας	10	Micro
11 Μονάδα φόρτισης	5	Micro
12 Βαλβίδα διακοπής παροχής, ψύξης υβριδικής μπαταρίας Ανελία ψυκτικού υγρού, υβριδικής μπαταρίας	15	Micro
13 Ανελία ψυκτικού, συστήματος ηλεκτροκίνησης	15	Micro
14 Ανεμιστήρας ψύξης, υβριδικών εξαρτημάτων	25	MCASE <sup>[1]</sup>
15 –	–	MCASE <sup>[1]</sup>
16 –	–	MCASE <sup>[1]</sup>
17 –	–	MCASE <sup>[1]</sup>
18 Μονάδα υπολογισμού	5	Micro
19 –	–	Micro
20 –	–	Micro
21 –	–	Micro
22 –	–	Micro
23 Θύρα USB, επιμήκης κονσόλα, πίσω	7,5	Micro
24 Ρευματοδότης 12 V, επιμήκης κονσόλα, μπροστά	15	Micro
25 –	–	Micro
26 Ρευματοδότης 12 V στον χώρο αποσκευών*	15	Micro

Το περιεχόμενο του παρόντος εγχειριδίου αντιπροσωπεύει την κατάσταση του εγχειριδίου χρήσης κατά τη στιγμή της εκτύπωσης και ενδέχεται να μην είναι απόλυτα έγκυρο σε μελλοντικές περιπτώσεις. Για περισσότερες πληροφορίες, ανατρέξτε στην πρώτη σελίδα για να δείτε ολόκληρη τη δήλωση αποποίησης ευθύνης.

Λειτουργία	Αμπέρ	Τύπος
27 Εφεδρική ασφάλεια	5	Micro
28 Προβολέας, αριστερός	15	Micro
29 Προβολέας, δεξιός	15	Micro
30 Εφεδρική ασφάλεια	10	Micro
31 Θερμαινόμενο παρμπριζ*, αριστερά	Διακλά- δωση	MCase <sup>[1]</sup>
32 Θερμαινόμενο παρμπριζ*, αριστερά	40	MCase <sup>[1]</sup>
33 Ψεκαστήρες προβολέων*	25	MCase <sup>[1]</sup>
34 Ψεκαστήρες παρμπριζ	25	MCase <sup>[1]</sup>
35 –	–	Micro
36 Κόρνα	20	Micro
37 Σειρήνα*	5	Micro
38 Ηλεκτρονική μονάδα ελέγχου, συστήματος πέδησης (βαλβίδες, χειρόφρενο)	30	MCase <sup>[1]</sup>
39 Υαλοκαθαριστήρες	30	MCase <sup>[1]</sup>
40 Σύστημα πλύσης πίσω παρμπριζ	25	MCase <sup>[1]</sup>
41 Θερμαινόμενο παρμπριζ* δεξιά πλευρά	40	MCase <sup>[1]</sup>
42 Σύστημα προθέρμανσης κατά την στάθμευση*	20	MCase <sup>[1]</sup>
43 Κεντρική ηλεκτρονική μονάδα CEM	30	MCase <sup>[1]</sup>
44 –	–	MCase <sup>[1]</sup>
45 Θερμαινόμενο παρμπριζ*, δεξιά	Διακλά- δωση	MCase <sup>[1]</sup>
46 Όταν ο διακόπτης ανάφλεξης είναι ανοικτός τροφοδοτείται ισχύς στα εξής: Ηλεκτρονική μονάδα ελέγχου κινητήρα, Εξαρτήματα του συστήματος μετάδοσης, Ηλεκτρική υποβοήθηση συστήματος διεύθυνσης, Κεντρική ηλεκτρονική μονάδα	5	Micro
47 Εξωτερικός θόρυβος αυτοκινήτου (ορισμένες αγορές)	5	Micro
48 Προβολέας, δεξιός	15	Micro
49 –	–	Micro
50 –	–	Micro
51 Ραντάρ, μπροστά	5	Micro
52 Ηλεκτρονική μονάδα ελέγχου σύγκρουσης (SRS)	5	Micro
53 Προβολέας, αριστερός	15	Micro
54 Αισθητήρας πεντάλ γκαζιού	5	Micro
55 Ηλεκτρονική μονάδα ελέγχου κιβωτίου ταχυτήτων Ηλεκτρονική μονάδα ελέγχου, επιλογέα ταχυτήτων	15	Micro
56 Ηλεκτρονική μονάδα ελέγχου κινητήρα (ECM)	5	Micro
57 –	–	Micro
58 –	–	Micro
59 –	–	Micro
60 –	–	Micro
61 Ηλεκτρονική μονάδα ελέγχου κινητήρα (ECM) Ηλεκτρονική μονάδα ελέγχου γκαζιού Ενεργοποιητής, διακόπτη, συμπιεστή	20	Micro
62 Ομάδα εξαρτημάτων κινητήρα 1 (εξαρτήματα που σχετίζονται με τη λειτουργία του κινητήρα, συμπ. του τούρμπο/συμπιεστή. Τα περιεχόμενα εξαρτώνται από την έκδοση του κινητήρα.)	10	Micro

Το περιεχόμενο του παρόντος εγχειριδίου αντιπροσωπεύει την κατάσταση του εγχειριδίου χρήσης κατά τη στιγμή της εκτύπωσης και ενδέχεται να μην είναι απόλυτα έγκυρο σε μελλοντικές περιπτώσεις. Για περισσότερες πληροφορίες, ανατρέξτε στην πρώτη σελίδα για να δείτε ολόκληρη τη δήλωση αποποίησης ευθύνης.



Λειτουργία	Αμπέρ	Τύπος
63 Ομάδα εξαρτημάτων κινητήρα 2 (εξαρτήματα που σχετίζονται με τη λειτουργία του κινητήρα, συμπτ. του τούρμπο. Τα περιεχόμενα εξαρτώνται από την έκδοση του κινητήρα.) Βαλβίδα (απ)ενεργοποίησης, συστήματος κλιματισμού	7,5	Micro
64 Ηλεκτρονική μονάδα ελέγχου, αποσβεστήρα σπόιλερ Ηλεκτρονική μονάδα ελέγχου, αποσβεστήρα ψυγείου	5	Micro
65 –	–	Micro
66 Αισθητήρας λάμδα	15	Micro
67 Ηλεκτρομαγνητική βαλβίδα αντλίας λαδιού κινητήρα Αισθητήρες λάμδα Ηλεκτρομαγνητική βαλβίδα συμπτειστή συστήματος κλιματισμού	15	Micro
68 –	–	Micro
69 Ηλεκτρονική μονάδα ελέγχου κινητήρα (ECM)	20	Micro
70 Μπουζί/πολλαπλασιαστές	15	Micro
71 –	–	MCCase <sup>[1]</sup>
72 –	–	MCCase <sup>[1]</sup>
73 Ηλεκτρονική μονάδα ελέγχου, αντλία λαδιού συστήματος μετάδοσης	30	MCCase <sup>[1]</sup>
74 –	–	MCCase <sup>[1]</sup>
75 Ενεργοποιητής, συστήματος μετάδοσης	25	MCCase <sup>[1]</sup>
76 –	–	MCCase <sup>[1]</sup>
77 –	–	MCCase <sup>[1]</sup>
78 –	–	MCCase <sup>[1]</sup>

<sup>[1]</sup> Οι ασφάλειες αυτού του τύπου πρέπει να αντικαθίστανται από συνεργείο. Συνιστάται να απευθυνθείτε σε ένα εξουσιοδοτημένο συνεργείο της Volvo.

\* Προαιρετικός εξοπλισμός/αξεσουάρ.

## 19.7. Μπαταρία

### 19.7.1. Αντικατάσταση της μπαταρίας στο κλειδί

Η μπαταρία στο κλειδί, όταν αποφορτιστεί, μπορεί να αντικατασταθεί. Η διάρκεια ζωής της μπαταρίας εξαρτάται από τη συχνότητα χρήσης του κλειδιού. Η μπαταρία του Key Tag\* δεν αντικαθίσταται.

### Σημείωση

Όλες οι μπαταρίες έχουν περιορισμένη διάρκεια ζωής και πρέπει στο τέλος να αντικαθίστανται (δεν ισχύει για το Key Tag). Η διάρκεια ζωής της μπαταρίας διαφέρει ανάλογα πόσο συχνά χρησιμοποιείται το όχημα/κλειδί.



Η μπαταρία του κλειδιού χρειάζεται αντικατάσταση όταν ανάψει η πληροφοριακή λυχνία και εμφανιστεί το μήνυμα **Η μπαταρία του κλειδιού του αυτοκινήτου έχει εξασθενήσει**. Βλ. **Εγχειρίδιο κατόχου για την αντικατάσταση**, στην οθόνη του οδηγού.

Άλλη μια ένδειξη είναι η χαμηλή στάθμη της μπαταρίας και η μειωμένη εμβέλεια του κλειδιού.

Η μπαταρία στο τηλεχειριστήριο χωρίς κουμπιά (Key Tag)\* δεν αντικαθίσταται. Όταν η μπαταρία αποφορτιστεί, μπορείτε να παραγγείλετε καινούργιο τηλεχειριστήριο χωρίς κουμπιά από ένα εξουσιοδοτημένο συνεργείο της Volvo.

### Σημαντικό

Προσκομίστε το αποφορτισμένο κλειδί Key Tag σε ένα εξουσιοδοτημένο συνεργείο της Volvo, όπου μπορεί να διαγραφεί από το σύστημα του αυτοκινήτου. Μπορείτε να εξακολουθήσετε να χρησιμοποιείτε το κλειδί για εκκίνηση του αυτοκινήτου μέσω εφεδρικής εκκίνησης όταν η μπαταρία έχει αποφορτιστεί.

## Άνοιγμα του κλειδιού και αντικατάσταση της μπαταρίας του

### Σημαντικό

Μην αγγίζετε τις επιφάνειες επαφής μιας καινούργιας μπαταρίας με τα δάκτυλά σας. Αυτό επηρεάζει τη λειτουργία της μπαταρίας.

Κρατήστε το κλειδί έτσι, ώστε το μπροστινό του άκρο με το λογότυπο της Volvo να είναι στραμμένο προς τα πάνω και ο κρίκος στραμμένος προς το μέρος σας.

Υπάρχει μια ασφάλεια στην αριστερή πλευρά του κρίκου. Αν βρίσκεται στη λάθος πλευρά, σημαίνει ότι έχει μπει το μπροστινό μέρος στη θέση του πίσω μέρους όταν είχατε αντικαταστήσει την μπαταρία κάποια άλλη φορά.

1 **1**



Σύρετε την ασφάλεια δίπλα στον κρίκο προς το πλάι, και σύρετε το μπροστινό κέλυφος αντίθετα από τον κρίκο.

Το περιεχόμενο του παρόντος εγχειριδίου αντιπροσωπεύει την κατάσταση του εγχειριδίου χρήσης κατά τη στιγμή της εκτύπωσης και ενδέχεται να μην είναι απόλυτα έγκυρο σε μελλοντικές περιπτώσεις. Για περισσότερες πληροφορίες, ανατρέξτε στην πρώτη σελίδα για να δείτε ολόκληρη τη δήλωση αποποίησης ευθύνης.

- Το κέλυφος αποσπάται και μπορείτε να το αφαιρέσετε τραβώντας το προς τα πάνω. Υπάρχει μια επιπλέον ασφάλεια κάτω από το κέλυφος για την αφαίρεση του πίσω μέρους.

2 **2**



Σύρετε την ασφάλεια που βρίσκεται πίσω από το μπροστινό κέλυφος προς το πλάι, και σύρετε το πίσω κέλυφος αντίθετα από τον κρίκο.

- Το κέλυφος αποσπάται και μπορείτε να το αφαιρέσετε τραβώντας το προς τα πάνω. Το καπάκι της μπαταρίας βρίσκεται κάτω από το κέλυφος.

3 **3**



Γυρίστε το καπάκι της μπαταρίας αριστερά στη θέση OPEN. Χρησιμοποιήστε ένα κατσαβίδι ή ένα νόμισμα, για παράδειγμα.

Αφαιρέστε το καπάκι της μπαταρίας τραβώντας το προς τα πάνω. Αν δυσκολεύεστε να το αποσπάσετε, μπορείτε να το ανασηκώσετε χρησιμοποιώντας ένα στενό εργαλείο.

4 **4**



Η θετική (+) πλευράς της μπαταρίας είναι στραμμένη προς τα πάνω. Λασκάρετε την μπαταρία πιέζοντας την άκρη της και έπειτα τραβήξτε την προς τα έξω.

5 **5**



Τοποθετήστε καινούργια μπαταρία με την πλευρά (+) προς τα πάνω. Μην πιάνετε τις επαφές της μπαταρίας του κλειδιού με τα δάχτυλά σας.

Τοποθετήστε την άκρη της μπαταρίας κάτω από τις δύο ακριανές πλαστικές ασφάλειες.

Στη συνέχεια πιέστε την μπαταρία έτσι, ώστε να συγκρατηθεί στη θέση της με την επάνω πλαστική ασφάλεια.

**i** Σημείωση

Χρησιμοποιείτε μπαταρίες με την ένδειξη CR2032, 3 V.

**i** Σημείωση

Η Volvo συνιστά οι μπαταρίες αντικατάστασης για το κλειδί να πληρούν το UN Manual of Test and Criteria, Part III, sub-section 38.3. Οι συνοδευτικές μπαταρίες ή οι μπαταρίες αντικατάστασης από εξουσιοδοτημένο συνεργείο της Volvo πληρούν το ίδιο πρότυπο.

6 **6**



Επανατοποθετήστε το καπάκι της μπαταρίας και γυρίστε το αριστερά στη θέση CLOSE.

7 **7**



Επανατοποθετήστε το πίσω κέλυφος, ακολουθώντας την αντίστροφη διαδικασία από την αφαίρεση. Δεν υπάρχει λογότυπο στο πίσω κέλυφος. Πιέστε το κέλυφος προς τα μέσα μέχρι να ακούσετε ένα κλικ και στη συνέχεια σύρετε το για τα τελευταία χιλιοστά στην αρχική του θέση.

- Θα ακουστεί ένα ακόμη κλικ ως ένδειξη ότι το κέλυφος έχει τοποθετηθεί σωστά και έχει ασφαλίσει. Δεν πρέπει να υπάρχουν διάκενα.

8 **8**



Γυρίστε το κλειδί και επανατοποθετήστε το μπροστινό κέλυφος με τον ίδιο τρόπο που τοποθετήσατε το πίσω κέλυφος.

#### Προειδοποίηση

Βεβαιωθείτε ότι η μπαταρία έχει τοποθετηθεί σωστά με τη σωστή πολικότητα. Αν το κλειδί δεν πρόκειται να χρησιμοποιηθεί για μεγάλο χρονικό διάστημα, αφαιρέστε την μπαταρία για να μην προκληθεί διαρροή από την μπαταρία και ζημιά. Οι μπαταρίες με ζημιά ή διαρροές μπορεί να προκαλέσουν τραυματισμό λόγω διαβρωτικού υγρού κατά την επαφή με το δέρμα. Για τον λόγο αυτό, χρησιμοποιείτε προστατευτικά γάντια όταν πιάνετε μπαταρίες που έχουν υποστεί ζημιά.

- Φυλάσσετε τις μπαταρίες μακριά από παιδιά.
- Μην αφήνετε τις μπαταρίες οπουδήποτε, διότι υπάρχει κίνδυνος κατάποσης από παιδιά ή κατοικίδια.
- Οι μπαταρίες δεν πρέπει να αποσυναρμολογούνται, να βραχυκυκλώνονται ή να έρχονται σε επαφή με ακάλυπτη φλόγα.
- Μην επιχειρήσετε να φορτίσετε μη επαναφορτιζόμενες μπαταρίες. Μπορεί να εκραγούν.
- Ελέγχετε τα προϊόντα που λειτουργούν μέσω μπαταρίας για σημάδια ζημιάς τακτικά.

Το κλειδί δεν πρέπει να χρησιμοποιηθεί αν υπάρχει οποιαδήποτε ένδειξη ότι το κλειδί ή η μπαταρία του έχει υποστεί ζημιά ή παρουσιάζει διαρροή. Φυλάσσετε τα ελαττωματικά προϊόντα μακριά από παιδιά.

#### Σημαντικό

Οι χρησιμοποιημένες μπαταρίες πρέπει να ανακυκλώνονται με τρόπο ασφαλή για το περιβάλλον.

\* Προαιρετικός εξοπλισμός/αξεσουάρ.

## 19.7.2. Συστάσεις για την υβριδική μπαταρία

Το περιεχόμενο του παρόντος εγχειριδίου αντιπροσωπεύει την κατάσταση του εγχειριδίου χρήσης κατά τη στιγμή της εκτύπωσης και ενδέχεται να μην είναι απόλυτα έγκυρο σε μελλοντικές περιπτώσεις. Για περισσότερες πληροφορίες, ανατρέξτε στην πρώτη σελίδα για να δείτε ολόκληρη τη δήλωση αποποίησης ευθύνης.

Ορισμένες συνθήκες μπορεί να οδηγήσουν σε βλάβη στην υβριδική μπαταρία και να μειώσουν τη διάρκεια της λειτουργικής της ζωής. Οι συστάσεις έχουν σχεδιαστεί για μεγάλη διάρκεια λειτουργικής ζωής της υβριδικής μπαταρίας και καλές επιδόσεις κατά την οδήγηση.

## Στάθμευση για μεγάλο χρονικό διάστημα

Το συνιστώμενο επίπεδο φόρτισης (SoC) για τη στάθμευση για μεγάλο χρονικό διάστημα (πάνω από 3 μήνες) είναι 25-50%.

Ελέγχετε το επίπεδο φόρτισης (SoC) στην οθόνη του οδηγού τακτικά.

- Αν το επίπεδο φόρτισης (SOC) είναι υψηλότερο – οδηγήστε το αυτοκίνητο μέχρι να φτάσει στο συνιστώμενο επίπεδο.
- Αν το επίπεδο φόρτισης (SOC) είναι χαμηλότερο – φορτίστε το αυτοκίνητο μέχρι το συνιστώμενο επίπεδο.

## Χαμηλό επίπεδο φόρτισης (SoC)

### ! Σημαντικό

Η υβριδική μπαταρία μπορεί να υποστεί ζημιά αν δεν φορτιστεί μετά από πλήρη αποφόρτιση.

## Στάθμευση σε θερμό κλίμα

### ! Σημαντικό

Φροντίστε το αυτοκίνητο να μην εκτίθεται σε ακραίες θερμοκρασίες. Αν υπάρχει κίνδυνος η θερμοκρασία να κυμανθεί στους 55 °C (131 °F), η στάθμευση για περισσότερες από 24 ώρες πρέπει να αποφεύγεται εντελώς για να μην προκληθεί σοβαρή ζημιά στην μπαταρία.

### i Σημείωση

Αποθηκεύστε το αυτοκίνητο σε δροσερό μέρος και αποφύγετε τις ακραίες θερμοκρασίες κατά την αποθήκευση για μεγάλο χρονικό διάστημα, για να ελαχιστοποιηθεί ο κίνδυνος ζημιάς στην μπαταρία. Επιλέξτε μια θέση αποθήκευσης σε εσωτερικό χώρο ή στη σκιά, ανάλογα πού είναι η χαμηλότερη θερμοκρασία, ιδιαίτερα σε θερμό κλίμα.

## 19.7.3. Υπερφόρτωση της μπαταρίας εκκίνησης

Η υψηλή κατανάλωση ισχύος χωρίς το αυτοκίνητο να μπορεί να φορτίσει την μπαταρία εκκίνησης οδηγεί σε χαμηλή στάθμη ισχύος μπαταρίας και υποβάθμιση ή απενεργοποίηση ορισμένων ηλεκτρικών λειτουργιών. Αν το επίπεδο ισχύος της μπαταρίας μειωθεί κάτω από ένα συγκεκριμένο όριο, η εκκίνηση του αυτοκινήτου δεν είναι πλέον εφικτή παρά μόνο με εκκίνηση με βοηθητικά καλώδια ή με φόρτιση της μπαταρίας εκκίνησης με εξωτερικό φορτιστή.

Υπάρχουν αρκετοί τρόποι μείωσης της κατανάλωσης ισχύος. Μην αφήνετε τον διακόπτη ανάφλεξης στη θέση II όταν ο κινητήρας είναι σβηστός. Αντί αυτού, χρησιμοποιήστε τη θέση I του διακόπτη ανάφλεξης - που καταναλώνει λιγότερη ισχύ. Μη χρησιμοποιείτε το περιεχόμενο του παρόντος εγχειριδίου αντιπροσωπεύει την κατάσταση του εγχειριδίου χρήσης κατά τη στιγμή της εκτύπωσης και ενδέχεται να μην είναι απόλυτα έγκυρο σε μελλοντικές περιπτώσεις. Για περισσότερες πληροφορίες, ανατρέξτε στην πρώτη σελίδα για να δείτε ολόκληρη τη δήλωση αποποίησης ευθύνης.

σιμοποιείτε λειτουργίες που χρησιμοποιούν πολλή ισχύ όταν το αυτοκίνητο δεν κινείται. Παραδείγματα αυτών των λειτουργιών είναι:

- ανεμιστήρας εξαερισμού
- προβολείς
- υαλοκαθαριστήρας παρμπρίζ
- ηχοσύστημα
- αξεσουάρ που ενεργοποιούνται στο αυτοκίνητο.

Αν η στάθμη ισχύος μπαταρίας είναι χαμηλή, στην οθόνη του οδηγού εμφανίζεται ένα μήνυμα. Η λειτουργία εξοικονόμησης ενέργειας τότε απενεργοποιεί ορισμένες λειτουργίες ή υποβαθμίζει κάποιες από αυτές, όπως ο ανεμιστήρας εξαερισμού και το ηχοσύστημα.

- 1 Σε αυτήν την περίπτωση, φορτίστε την μπαταρία εκκίνησης θέτοντας το αυτοκίνητο σε λειτουργία και αφήνοντάς το να λειτουργήσει επί 15 λεπτά τουλάχιστον. Η φόρτιση της μπαταρίας εκκίνησης είναι πιο αποτελεσματική κατά την οδήγηση από ό,τι στο ρελαντί.

Αν η στάθμη ισχύος μπαταρίας εξακολουθεί να είναι χαμηλή μετά τη λήψη μέτρων, το αυτοκίνητο πρέπει να ελεγχθεί σε συνεργείο – συνιστάται να απευθυνθείτε σε ένα εξουσιοδοτημένο συνεργείο της Volvo.

#### Σημείωση

Η υψηλή απαίτηση ισχύος μπορεί να μειώσει το επίπεδο φόρτισης της μπαταρίας, γεγονός που προσωρινά περιορίζει τη λειτουργία Start/Stop. Σε αυτή την περίπτωση, ο κινητήρας μπορεί να εκκινήσει αυτόματα εν στάσει για να φορτιστεί η μπαταρία.

## 19.7.4. Χρήση της διαδικασίας εκκίνησης με βοηθητικά καλώδια με άλλη μπαταρία

Εάν η μπαταρία του αυτοκινήτου (12 V) έχει εκφορτιστεί, μπορείτε να θέσετε σε λειτουργία το ηλεκτρικό σύστημα του αυτοκινήτου χρησιμοποιώντας ρεύμα από άλλη μπαταρία.

Αν η μπαταρία με τάση 12 V (μπαταρία εκκίνησης) έχει εκφορτιστεί, το ηλεκτρικό σύστημα του αυτοκινήτου μπορεί να τεθεί σε λειτουργία με εκκίνηση με βοηθητικά καλώδια και άλλο αυτοκίνητο. Αν η υβριδική μπαταρία έχει εκφορτιστεί επίσης, θα χρειαστεί να επικοινωνήσετε με το συνεργείο.

στεί να φορτιστεί με καλώδιο φόρτισης μετά την εκκίνηση του ηλεκτρικού συστήματος προκειμένου να μπορεί να εκκινήσει τον κινητήρα.

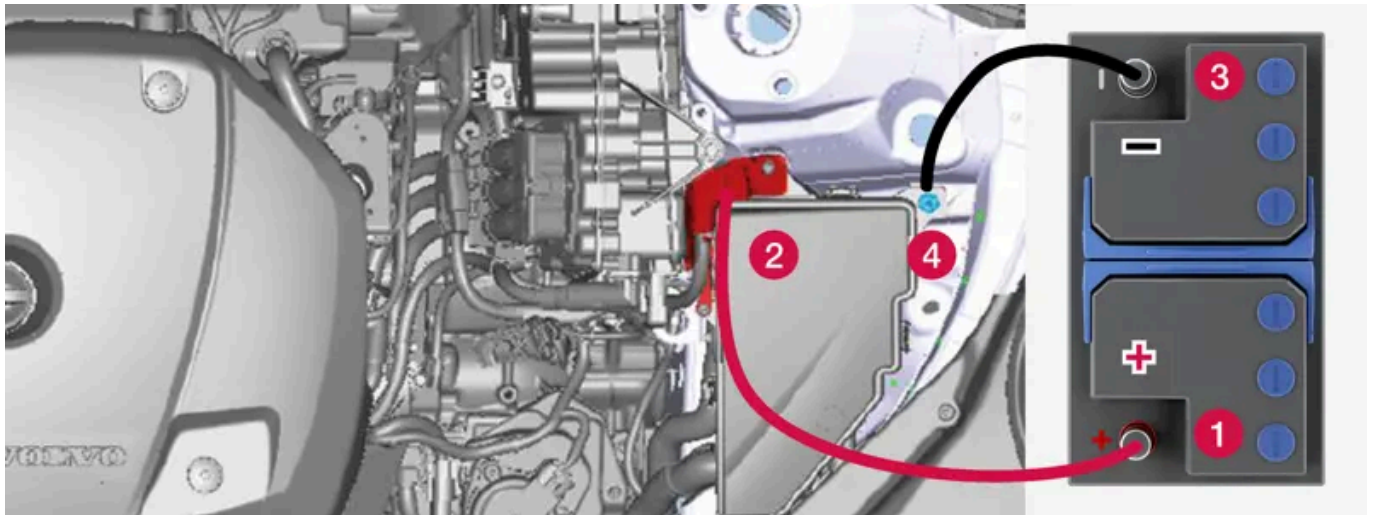

Σημεία φόρτισης για βοηθητική εκκίνηση του αυτοκινήτου σας. Η εικόνα στον χώρο του κινητήρα μπορεί να διαφέρει ανάλογα με το μοντέλο αυτοκινήτου και το επίπεδο εξοπλισμού.

#### ! Σημαντικό

Τα σημεία φόρτισης του αυτοκινήτου προορίζονται μόνο για την εκκίνηση του συγκεκριμένου αυτοκινήτου με βοηθητικά καλώδια. Μην τα χρησιμοποιείτε για την εκκίνηση άλλων αυτοκινήτων – η ασφάλεια για το κύκλωμα φόρτισης ενδέχεται να υπερφορτωθεί και να σταματήσει να λειτουργεί.

Αν υπερφορτωθεί κάποια ασφάλεια, στην οθόνη του οδηγού εμφανίζεται το μήνυμα **Καμμένη ασφάλεια μπαταρίας 12V, απαιτείται σέρβις**. Η Volvo συνιστά να απευθυνθείτε σε ένα εξουσιοδοτημένο συνεργείο της Volvo.

Κατά την εκκίνηση του αυτοκινήτου με βοηθητικά καλώδια, πρέπει να ακολουθούνται τα παρακάτω βήματα για να μην προκληθούν βραχυκυκλώματα ή άλλη ζημιά:

- 1 Το ηλεκτρικό σύστημα του αυτοκινήτου πρέπει να βρίσκεται στη θέση 0 του διακόπτη ανάφλεξης.
- 2 Ελέγξτε αν η βοηθητική μπαταρία έχει τάση 12 V.
- 3 Αν η μπαταρία βρίσκεται σε άλλο αυτοκίνητο - σβήστε τον κινητήρα του και βεβαιωθείτε ότι τα αυτοκίνητα δεν έχουν επαφή μεταξύ τους.
- 4 Συνδέστε ένα από τα κροκοδειλάκια του κόκκινου βοηθητικού καλωδίου στον θετικό πόλο (1) της βοηθητικής μπαταρίας.

#### ! Σημαντικό

Συνδέστε το βοηθητικό καλώδιο εκκίνησης προσεκτικά για να μην προκληθεί βραχυκύκλωμα και επαφή με άλλα εξαρτήματα στον χώρο του κινητήρα.

- 5 Ανοίξτε το κάλυμμα για το θετικό σημείο φόρτισης (2).
- 6 Συνδέστε το άλλο κροκοδειλάκι του κόκκινου βοηθητικού καλωδίου στο θετικό σημείο φόρτισης (2) του αυτοκινήτου.

Το περιεχόμενο του παρόντος εγχειριδίου αντιπροσωπεύει την κατάσταση του εγχειριδίου χρήσης κατά τη στιγμή της εκτύπωσης και ενδέχεται να μην είναι απόλυτα έγκυρο σε μελλοντικές περιπτώσεις. Για περισσότερες πληροφορίες, ανατρέξτε στην πρώτη σελίδα για να δείτε ολόκληρη τη δήλωση αποποίησης ευθύνης.



- 7 Συνδέστε ένα από τα κροκοδειλάκια του μαύρου βοηθητικού καλωδίου στον αρνητικό πόλο (3) της βοηθητικής μπαταρίας.
- 8 Συνδέστε το άλλο κροκοδειλάκι του μαύρου βοηθητικού καλωδίου στο αρνητικό σημείο φόρτισης (4) του αυτοκινήτου.
- 9 Βεβαιωθείτε ότι τα κροκοδειλάκια των βοηθητικών καλωδίων είναι καλά στερεωμένα. Αν τα κροκοδειλάκια δεν έρχονται σωστά σε επαφή, μπορεί να προκληθούν σπινθήρες ή να λασκάρουν κατά την προσπάθεια εκκίνησης.
- 10 Εκκινήστε τον κινητήρα του αυτοκινήτου που παρέχει ρεύμα και αφήστε τον να λειτουργήσει μερικά λεπτά σε αριθμό στροφών υψηλότερο από το ρελαντί περίπου 1500 σ.α.λ..
- 11 Θέστε σε λειτουργία τον κινητήρα του αυτοκινήτου σας. Αν η προσπάθεια εκκίνησης αποτύχει, επεκτείνετε τον χρόνο φόρτισης στα 10 λεπτά, και στη συνέχεια κάντε νέα προσπάθεια εκκίνησης.

#### Σημείωση

Κατά την εκκίνηση του κινητήρα σε κανονικές συνθήκες, το ηλεκτρομότερ κίνησης του αυτοκινήτου έχει προτεραιότητα - ο βενζινοκινητήρας παραμένει σβηστός. Αυτό σημαίνει ότι, όταν γυρίσετε τον διακόπτη Start δεξιά, το ηλεκτρομότερ "τίθεται σε λειτουργία" και μπορείτε πλέον να οδηγήσετε το αυτοκίνητο. Η εκκίνηση του μοτέρ επισημαίνεται από τις ενδεικτικές λυχνίες στην οθόνη του οδηγού που σβήνουν και από το σχετικό προεπιλεγμένο θέμα που ανάβει.

#### Σημαντικό

Μην αγγίζετε τις συνδέσεις ανάμεσα στο καλώδιο και το αυτοκίνητο κατά την προσπάθεια εκκίνησης. Υπάρχει κίνδυνος να προκληθούν σπινθήρες.

- 12 Αφαιρέστε τα βοηθητικά καλώδια ακολουθώντας την αντίστροφη διαδικασία, πρώτα το μαύρο και μετά το κόκκινο. Βεβαιωθείτε ότι τα κροκοδειλάκια του μαύρου βοηθητικού καλωδίου δεν έρχονται σε επαφή με το θετικό σημείο φόρτισης του αυτοκινήτου, τον θετικό πόλο της βοηθητικής μπαταρίας ή το κροκοδειλάκι που είναι συνδεδεμένο στο κόκκινο βοηθητικό καλώδιο.

#### Προειδοποίηση

- Η μπαταρία μπορεί να απελευθερώσει ένα αέριο μίγμα οξυγόνου-υδρογόνου, το οποίο είναι εξαιρετικά εύφλεκτο. Εάν ένα καλώδιο βοηθητικής εκκίνησης δεν συνδεθεί σωστά, μπορεί να σχηματιστεί σπινθήρας και αυτό μπορεί να είναι αρκετό για να εκραγεί η μπαταρία.
- Μη συνδέετε τα βοηθητικά καλώδια σε οποιοδήποτε εξάρτημα του συστήματος καυσίμου ή σε κινούμενα μέρη. Προσέχετε τα μέρη του κινητήρα που έχουν αναπτύξει υψηλή θερμοκρασία.
- Η μπαταρία περιέχει θειικό οξύ, το οποίο μπορεί να προκαλέσει σοβαρά εγκαύματα.
- Εάν το θειικό οξύ έρθει σε επαφή με τα μάτια, το δέρμα ή τα ρούχα σας, ξεπλύνετε με άφθονη ποσότητα νερού. Εάν το οξύ έρθει σε επαφή με τα μάτια σας, απευθυνθείτε αμέσως σε γιατρό.
- Ποτέ μην καπνίζετε κοντά στην μπαταρία.

### Σημείωση

Το αυτοκίνητο δεν μπορεί να τεθεί σε λειτουργία αν η υβριδική μπαταρία έχει αποφορτιστεί.

## 19.7.5. Μπαταρίες και ηλεκτρική τροφοδοσία

Η ηλεκτρική τροφοδοσία του αυτοκινήτου συνδέεται σε πολλές διαφορετικές μπαταρίες και εξαρτήματα. Αυτά καθιστούν εφικτή τη χρήση των ηλεκτρικών λειτουργιών του αυτοκινήτου.

Το κύριο ηλεκτρικό σύστημα του αυτοκινήτου λειτουργεί με τάση 12V και τροφοδοτεί τον ηλεκτρικό εξοπλισμό.

Εκτός από το κύριο ηλεκτρικό σύστημα, το αυτοκίνητο διαθέτει ένα σύστημα υψηλής τάσης για την ηλεκτρική πρόωση.

### Προειδοποίηση

Αρκετά από τα εξαρτήματα στο αυτοκίνητο λειτουργούν με ρεύμα υψηλής τάσης το οποίο μπορεί να είναι επικίνδυνο σε περίπτωση λανθασμένης παρέμβασης. Μην αγγίζετε τίποτα που δεν περιγράφεται με σαφήνεια στο εγχειρίδιο κατόχου.

## Μπαταρίες

Για να τροφοδοτήσει με ηλεκτρική ισχύ τα διάφορα εξαρτήματα, το αυτοκίνητό σας διαθέτει τα εξής:

- μια μπαταρία εκκίνησης 12V που τροφοδοτεί το κύριο ηλεκτρικό σύστημα του αυτοκινήτου
- μια υβριδική μπαταρία για την ηλεκτρική πρόωση του αυτοκινήτου.

## 19.7.6. Ανακύκλωση των μπαταριών

Οι χρησιμοποιημένες μπαταρίες πρέπει να ανακυκλώνονται με τρόπο ασφαλή για το περιβάλλον.

Εάν δεν είστε σίγουροι για τον τρόπο απόρριψης αυτού του είδους απορριμμάτων, συμβουλευτείτε ένα συνεργείο - συνιστάται να απευθυνθείτε σε ένα εξουσιοδοτημένο συνεργείο της Volvo. Ο χειρισμός της υβριδικής μπαταρίας πρέπει να πραγματοποιείται μόνο από το προσωπικό εξουσιοδοτημένου συνεργείου.



## 19.7.7. Λυχνίες πάνω στις μπαταρίες

Υπάρχουν πληροφοριακές και προειδοποιητικές λυχνίες πάνω στις μπαταρίες.



Να χρησιμοποιείτε προστατευτικά γυαλιά.

Το περιεχόμενο του παρόντος εγχειριδίου αντιπροσωπεύει την κατάσταση του εγχειριδίου χρήσης κατά τη στιγμή της εκτύπωσης και ενδέχεται να μην είναι απόλυτα έγκυρο σε μελλοντικές περιπτώσεις. Για περισσότερες πληροφορίες, ανατρέξτε στην πρώτη σελίδα για να δείτε ολόκληρη τη δήλωση αποποίησης ευθύνης.

	Περισσότερες πληροφορίες στο εγχειρίδιο κατόχου του αυτοκινήτου.
	Να αποθηκεύετε την μπαταρία μακριά από παιδιά.
	Η μπαταρία περιέχει διαβρωτικό οξύ.
	Προφυλάσσετε την μπαταρία από σπινθήρες και γυμνή φλόγα.
	Κίνδυνος έκρηξης.
	Πρέπει να παραδοθεί για ανακύκλωση.

## 19.7.8. Υβριδική μπαταρία

Η υβριδική μπαταρία τροφοδοτεί το ηλεκτρομωτέρ του αυτοκινήτου και φορτίζεται μέσω της υποδοχής φόρτισης του αυτοκινήτου.

Εκτός από την ηλεκτροκίνηση, η υβριδική μπαταρία χρησιμοποιείται για την εκκίνηση του κινητήρα εσωτερικής καύσης. Για τον λόγο αυτό, το αυτοκίνητο δεν μπορεί να τεθεί σε λειτουργία αν η μπαταρία για κάποιον λόγο αποφορτιστεί εντελώς. Για να φορτιστεί η υβριδική μπαταρία, η μικρότερη μπαταρία 12 V του αυτοκινήτου πρέπει να είναι επαρκώς φορτισμένη για να μπορεί να τροφοδοτήσει το ηλεκτρικό σύστημα του αυτοκινήτου και να αρχίσει η φόρτιση.

### Προειδοποίηση

Η υβριδική μπαταρία πρέπει να αντικαθίσταται μόνο σε συνεργείο - συνιστάται να απευθυνθείτε σε ένα εξουσιοδοτημένο συνεργείο της Volvo.

## Ωφέλιμη διάρκεια ζωής και χωρητικότητα της υβριδικής μπαταρίας

Η χωρητικότητα της υβριδικής μπαταρίας μειώνεται με τα χρόνια και τη χρήση, γεγονός που μπορεί να έχει ως αποτέλεσμα αυξημένη χρήση του κινητήρα εσωτερικής καύσης και, ως συνέπεια, μικρότερη οικονομία καυσίμου και μικρότερη αυτονομία κατά την ηλεκτρική λειτουργία.

## Ψυκτικό

Το σύστημα ψύξης της υβριδικής μπαταρίας διαθέτει ξεχωριστό δοχείο διαστολής.

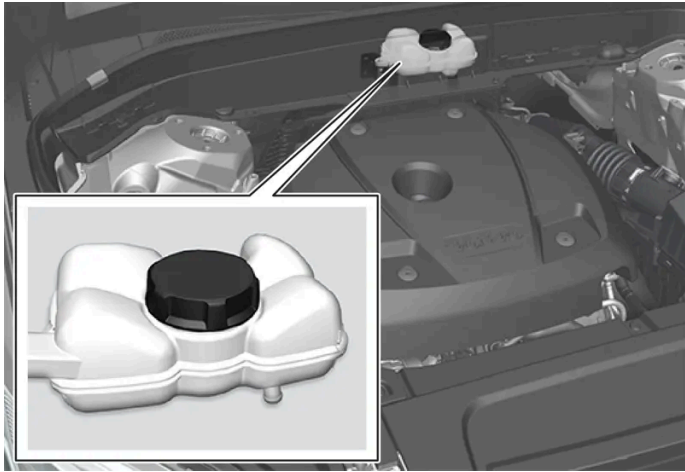

**! Σημαντικό**

Η πλήρωση της υβριδικής μπαταρίας πρέπει να πραγματοποιείται μόνο σε συνεργείο - συνιστάται να απευθυνθείτε σε ένα εξουσιοδοτημένο συνεργείο της Volvo.

## Προδιαγραφές υβριδικής μπαταρίας

**Τύπος:** Ιόντων λιθίου

**Συνολική ποσότητα ενέργειας:** 18,8 kWh

## 19.7.9. Μπαταρία

Η μπαταρία εκκίνησης τροφοδοτεί το κύριο ηλεκτρικό σύστημα του αυτοκινήτου, που περιλαμβάνει το μεγαλύτερο μέρος του ηλεκτρικού εξοπλισμού. Η υβριδική μπαταρία χρησιμοποιείται για την εκκίνηση του κινητήρα εσωτερικής καύσης.

Η μπαταρία εκκίνησης είναι μπαταρία 12V, με κατάλληλες διαστάσεις για την τροφοδοσία του συγκεκριμένου ηλεκτρικού συστήματος και των λειτουργιών του μοντέλου του αυτοκινήτου.

- Ποτέ μην αποσυνδέετε την μπαταρία εκκίνησης, όταν ο κινητήρας βρίσκεται σε λειτουργία.
- Βεβαιωθείτε ότι τα καλώδια της μπαταρίας είναι σωστά συνδεδεμένα και σφιγμένα.

**! Σημαντικό**

Σε ορισμένα μοντέλα, η μπαταρία διαθέτει ιμάντα συγκράτησης. Βεβαιωθείτε ότι ο ιμάντας συγκράτησης έχει συσφιχτεί σωστά.

 **Σημαντικό**

Αν αντικαταστήσετε την μπαταρία, φροντίστε να χρησιμοποιήσετε νέα μπαταρία ίδιου μεγέθους και ίδιας δυνατότητας κρύας εκκίνησης με την εργοστασιακή (βλ. πινακίδα πάνω στην μπαταρία). Η Volvo συνιστά να αναθέσετε σε ένα εξουσιοδοτημένο συνεργείο της Volvo την αντικατάσταση της μπαταρίας.

 **Προειδοποίηση**

Αν η μπαταρία εκκίνησης (μπαταρία 12 V) έχει αποσυνδεθεί, η λειτουργία αυτόματου ανοίγματος και κλεισίματος πρέπει να επαναρυθμιστεί για να εκτελείται σωστά. Για να λειτουργήσει η προστασία μπλοκαρίσματος, χρειάζεται επαναρύθμιση.

 **Προειδοποίηση**

- Η μπαταρία μπορεί να απελευθερώσει ένα αέριο μίγμα οξυγόνου-υδρογόνου, το οποίο είναι εξαιρετικά εύφλεκτο. Εάν ένα καλώδιο βοηθητικής εκκίνησης δεν συνδεθεί σωστά, μπορεί να σχηματιστεί σπινθήρας και αυτό μπορεί να είναι αρκετό για να εκραγεί η μπαταρία.
- Μη συνδέετε τα βοηθητικά καλώδια σε οποιοδήποτε εξάρτημα του συστήματος καυσίμου ή σε κινούμενα μέρη. Προσέχετε τα μέρη του κινητήρα που έχουν αναπτύξει υψηλή θερμοκρασία.
- Η μπαταρία περιέχει θειικό οξύ, το οποίο μπορεί να προκαλέσει σοβαρά εγκαύματα.
- Εάν το θειικό οξύ έρθει σε επαφή με τα μάτια, το δέρμα ή τα ρούχα σας, ξεπλύνετε με άφθονη ποσότητα νερού. Εάν το οξύ έρθει σε επαφή με τα μάτια σας, απευθυνθείτε αμέσως σε γιατρό.
- Ποτέ μην καπνίζετε κοντά στην μπαταρία.

## Διάρκεια λειτουργικής ζωής, χωρητικότητα και αποθήκευση της μπαταρίας εκκίνησης για μεγάλο χρονικό διάστημα

Η διάρκεια ζωής της μπαταρίας εκκίνησης επηρεάζεται από μια σειρά από παράγοντες, όπως οι πολλαπλές εκκινήσεις, οι αποφορτίσεις, ο τρόπος και οι συνθήκες οδήγησης, και οι κλιματολογικές συνθήκες. Η ικανότητα εκκίνησης της μπαταρίας σταδιακά μειώνεται με την πάροδο του χρόνου. Η ικανότητα εκκίνησης μειώνεται ακόμη περισσότερο σε πολύ χαμηλές θερμοκρασίες.

Η στάθμη ισχύος μπαταρίας ενδέχεται να μειωθεί, αν το αυτοκίνητο δεν χρησιμοποιείται για κάποιο χρονικό διάστημα ή αν μετακινείται μόνο για σύντομες αποστάσεις.

Για να διατηρηθεί η μπαταρία εκκίνησης σε καλή κατάσταση, συνιστάται να οδηγείτε το αυτοκίνητο τουλάχιστον επί 15 λεπτά κάθε εβδομάδα ή να συνδέετε την μπαταρία σε φορτιστή μπαταρίας με αυτόματη λειτουργία βραδείας φόρτισης. Αν η μπαταρία εκκίνησης διατηρείται πλήρως φορτισμένη, επιτυγχάνεται η μέγιστη διάρκεια της λειτουργικής της ζωής.

## Θέση

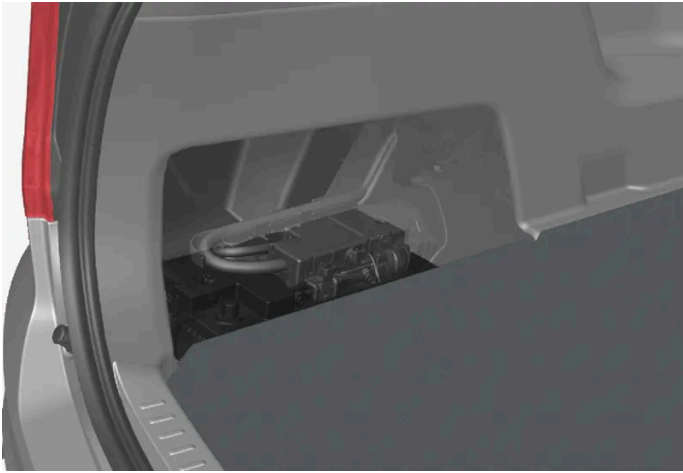

Η μπαταρία εκκίνησης βρίσκεται στον χώρο αποσκευών.

## Προδιαγραφές μπαταρίας εκκίνησης

Τύπος μπαταρίας	H8 AGM
Τάση (V)	12
Χωρητικότητα κατά την εκκίνηση με κρύο κινητήρα <sup>[1]</sup> - CCA <sup>[2]</sup> (A)	850
Διαστάσεις, ΜΧΠΧΥ	353X175X190 mm (13.9X6.9X7.5 in.)
Χωρητικότητα (Ah)	95

<sup>[1]</sup> Σύμφωνα με το πρότυπο EN.

<sup>[2]</sup> Cold Cranking Amperes.

## 19.8. Service

### 19.8.1. Σέρβις στο σύστημα κλιματισμού

Το σέρβις και τυχόν επισκευή του συστήματος κλιματισμού πρέπει να πραγματοποιείται μόνο σε εξουσιοδοτημένο συνεργείο.

#### Αντιμετώπιση προβλημάτων και επισκευή

Το σύστημα κλιματισμού περιέχει φθορίζοντες παράγοντες ιχνηθέτησης. Το υπεριώδες φως χρησιμοποιείται για την ανίχνευση διαρροής.

Η Volvo συνιστά να απευθυνθείτε σε ένα εξουσιοδοτημένο συνεργείο της Volvo.

Το περιεχόμενο του παρόντος εγχειριδίου αντιπροσωπεύει την κατάσταση του εγχειριδίου χρήσης κατά τη στιγμή της εκτύπωσης και ενδέχεται να μην είναι απόλυτα έγκυρο σε μελλοντικές περιπτώσεις. Για περισσότερες πληροφορίες, ανατρέξτε στην πρώτη σελίδα για να δείτε ολόκληρη τη δήλωση αποποίησης ευθύνης.

Το σύστημα κλιματισμού του αυτοκινήτου χρησιμοποιεί ψυκτικό R1234yf χωρίς φρέον. Πληροφορίες για το ψυκτικό αναγράφονται σε μια πινακίδα που βρίσκεται στην εσωτερική πλευρά του καπό του κινητήρα.

#### Προειδοποίηση

Το σύστημα κλιματισμού περιέχει πεπιεσμένο ψυκτικό R1234yf. Σύμφωνα με το SAE J2845 (Εκπαίδευση τεχνικών για ασφαλές σέρβις και περιορισμό ψυκτικών μέσων που χρησιμοποιούνται σε συστήματα κλιματισμού αυτοκινούμενων οχημάτων), το σέρβις και η επισκευή του συστήματος ψυκτικού πρέπει να πραγματοποιείται μόνο από εκπαιδευμένους και πιστοποιημένους τεχνικούς για να διασφαλιστεί η ασφάλεια του συστήματος.

## 19.8.2. Πληροφορίες σέρβις και εγγύησης

Το εγχειρίδιο σέρβις και εγγύησης περιέχει πληροφορίες και έγγραφα για τους όρους της εγγύησης του αυτοκινήτου και το πρόγραμμα σέρβις. Το βιβλίο παρέχεται σε έντυπη μορφή μαζί με όλα τα καινούργια αυτοκίνητα, ωστόσο είναι επίσης διαθέσιμο σε ψηφιακή μορφή στην κεντρική οθόνη του αυτοκινήτου.

### Ψηφιακές πληροφορίες σέρβις και εγγύησης

Μεγάλο μέρος του περιεχομένου διατίθεται ψηφιακά στην κεντρική οθόνη του αυτοκινήτου. Ανοίξτε την εφαρμογή εγχειριδίου κατόχου και επιλέξτε **Σέρβις και εγγύηση** για να αποκτήσετε πρόσβαση στις πληροφορίες που υπάρχουν εκεί.

Οι ψηφιακές πληροφορίες σέρβις και εγγύησης μπορούν να επικαιροποιηθούν για λόγους σαφήνειας και προσθήκης σημαντικών πληροφοριών. Αυτές οι ενημερώσεις δεν επηρεάζουν τους αρχικούς όρους και προϋποθέσεις από την πρώτη παράδοση του αυτοκινήτου. Αν υπάρχουν αντικρουόμενες πληροφορίες στις ψηφιακές και έντυπες πληροφορίες σέρβις και εγγύησης για το αυτοκίνητο, υπερισχύουν οι έντυπες πληροφορίες.

Οι ψηφιακές πληροφορίες σέρβις και εγγύησης είναι διαθέσιμες σε διάφορες γλώσσες στην αγορά αρχικής ταξινόμησης του αυτοκινήτου. Αν αλλάξετε τη γλώσσα του συστήματος στην κεντρική οθόνη του αυτοκινήτου και οι πληροφορίες σέρβις και εγγύησης δεν είναι διαθέσιμες σε αυτήν τη γλώσσα στην αγορά στην οποία βρίσκεστε, το περιεχόμενο θα εμφανίζεται στα Αγγλικά.

### Τεκμηρίωση σέρβις

Η τεκμηρίωση για το σέρβις παρατίθεται κυρίως στο έντυπο φυλλάδιο σέρβις και εγγύησης. Είναι σημαντικό να φυλάσσετε όλη την τεκμηρίωση για το ιστορικό σέρβις του αυτοκινήτου.

## 19.8.3. Πρόγραμμα σέρβις της Volvo

Για να διατηρήσετε το αυτοκίνητο όσο το δυνατόν πιο ασφαλές και αξιόπιστο, τηρείτε το πρόγραμμα σέρβις της Volvo που παρατίθεται στο Εγχειρίδιο Σέρβις και Εγγύησης.

Η Volvo συνιστά να αναθέσετε σε ένα εξουσιοδοτημένο συνεργείο της Volvo τις εργασίες σέρβις και συντήρησης. Τα συνεργεία της Volvo διαθέτουν το προσωπικό, τα ειδικά εργαλεία και τα απαραίτητα εγχειρίδια σέρβις ώστε να παρέχουν άριστη ποιότητα σέρβις.

Το περιεχόμενο του παρόντος εγχειριδίου αντιπροσωπεύει την κατάσταση του εγχειριδίου χρήσης κατά τη στιγμή της εκτύπωσης και ενδέχεται να μην είναι απόλυτα έγκυρο σε μελλοντικές περιπτώσεις. Για περισσότερες πληροφορίες, ανατρέξτε στην πρώτη σελίδα για να δείτε ολόκληρη τη δήλωση αποποίησης ευθύνης.

 **Σημαντικό**

Για να ισχύει η εγγύηση της Volvo, διαβάστε και ακολουθήστε τις οδηγίες στο Εγχειρίδιο Σέρβις και Εγγύησης.

## Σέρβις και επισκευή

Πραγματοποιείτε τακτικά σέρβις στο αυτοκίνητο. Τηρείτε τα συνιστώμενα διαστήματα σέρβις της Volvo.

Εάν χρειάζεται επιθεώρηση και επισκευή, μόνο ένα εξουσιοδοτημένο συνεργείο της Volvo μπορεί να πραγματοποιήσει αυτές τις εργασίες.

 **Προειδοποίηση**

Μην πραγματοποιείτε επισκευές εσείς οι ίδιοι σε αυτό το όχημα. Τα ηλεκτρικά καλώδια ή/και εξαρτήματα που έχουν αποσυνδεθεί πρέπει να επισκευάζονται μόνο από εξουσιοδοτημένο συνεργείο - συνιστάται εξουσιοδοτημένο συνεργείο της Volvo.

## 19.9. Συνιστώμενη συντήρηση για τη μονάδα κάμερας, τον αισθητήρα και τη μονάδα ραντάρ

Για να λειτουργούν οι σωστά οι κάμερες, οι αισθητήρες στάθμευσης και οι μονάδες ραντάρ, πρέπει να τα διατηρείται καθαρά, χωρίς βρομιά, πάγο και χιόνι, και να τα καθαρίζετε τακτικά με νερό και σαμπουάν αυτοκινήτου.

- Μην κολλάτε τυχόν αντικείμενα, ταινία ή ετικέτες στα σημεία που περιγράφονται παρακάτω.
- Καθαρίζετε τακτικά το φακό των καμερών με χλιαρό νερό και σαμπουάν αυτοκινήτου - προσέχετε να μη γρατσουνίσετε τον φακό.
- Συνιστάται να μην τοποθετείτε πρόσθετα φώτα ή παρεμφερή στοιχεία στη μάσκα του ψυγείου, διότι κάτι τέτοιο μπορεί να επηρεάσει τη μονάδα του μπροστινού ραντάρ.
- Χρησιμοποιείτε μόνο γνήσια εμβλήματα της Volvo στη μάσκα μπροστά από την μπροστινή μονάδα ραντάρ, ώστε να μην επηρεάζεται η λειτουργία της μπροστινής μονάδας ραντάρ.



## Θέση μονάδων ραντάρ



Θέσης της μπροστινής μονάδας ραντάρ



Θέση των πίσω μονάδων ραντάρ

## Θέση των αισθητήρων στάθμευσης

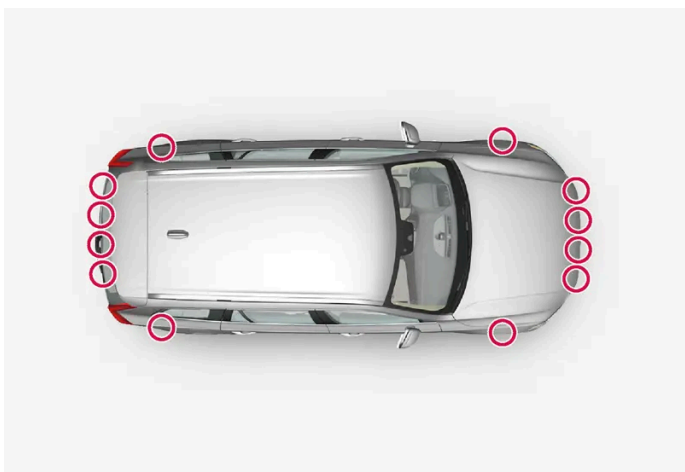

Θέση των αισθητήρων στάθμευσης περιμετρικά του αυτοκινήτου

**i Σημείωση**

Εάν οι αισθητήρες καλυφθούν με βρομιά, πάγο ή χιόνι, μπορεί να ενεργοποιηθούν εσφαλμένα, η λειτουργία τους να υποβαθμιστεί ή να μη λειτουργήσουν καθόλου.

## Θέση της κάμερας



Θέσης της μπροστινής μονάδας κάμερας

**! Σημαντικό**

Η συντήρηση των εξαρτημάτων του συστήματος υποστήριξης οδηγού πρέπει να γίνεται μόνο σε συνεργείο - συνιστάται να απευθυνθείτε σε ένα εξουσιοδοτημένο συνεργείο της Volvo.

## 19.10. Ενημερώσεις λογισμικού

Το λογισμικό του αυτοκινήτου ενημερώνεται μέσω της σύνδεσής του με το δίκτυο κινητής τηλεφωνίας, η οποία είναι τύπου OTA (over-the-air).

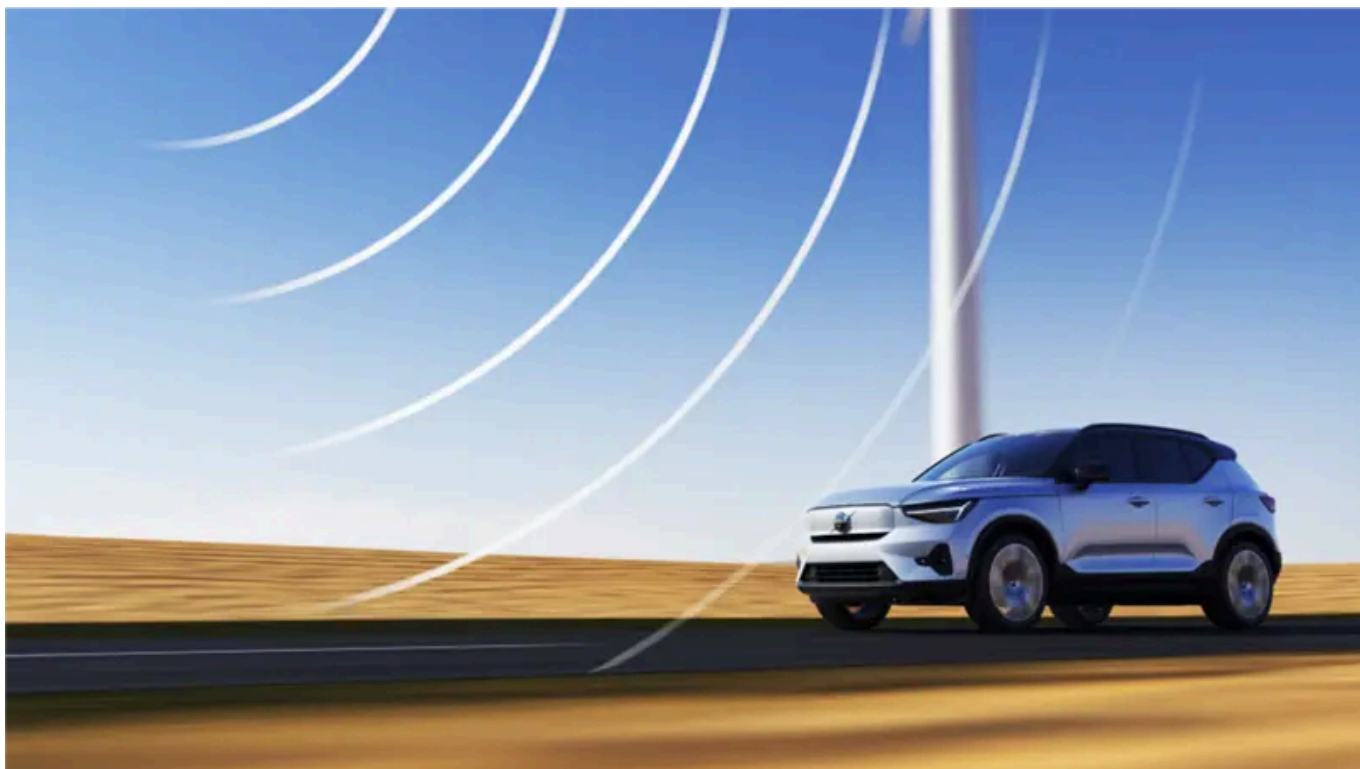

Η προβολή ειδοποιήσεων εμφανίζεται όταν υπάρχει διαθέσιμη νέα ενημέρωση λογισμικού. Μπορείτε να επιλέξετε πότε θα εγκατασταθεί αφότου την κατεβάσετε. Ενημερώστε το λογισμικό στο αυτοκίνητο το συντομότερο δυνατόν, όταν υπάρχει διαθέσιμη μια ενημέρωση.

## Λήψη (download)

### Σημείωση

Το λογισμικό στα Windows με δηλωμένη έκδοση λογισμικού δεν επηρεάζει την πιστοποίηση, την ασφάλεια, τις εκπομπές ή τη μη συμμόρφωση.

Η λήψη πραγματοποιείται στο παρασκήνιο μέσω δικτύου κινητής τηλεφωνίας<sup>[1]</sup>. Μπορεί να χρειαστούν αρκετές ώρες ανάλογα με το μέγεθος της ενημέρωσης και την ταχύτητα της σύνδεσης.

Για να κατεβάσετε (download) ενημερώσεις, απαιτούνται τα εξής:

- το αυτοκίνητο είναι συνδεδεμένο στο διαδίκτυο<sup>[2]</sup>,
- έγκριση χρήσης των online υπηρεσιών.

### Σημείωση

Ανάλογα με την έκδοση λογισμικού, η λήψη (download) μπορεί να αρχίσει αυτόματα ή να αρχίσει μέσω της ειδοποίησης για διαθέσιμη ενημέρωση λογισμικού.

## Εγκατάσταση μιας ενημέρωσης

### Σημείωση

Μη χρησιμοποιείτε τη φίσα συνδέσμου δεδομένων όταν πραγματοποιείται εγκατάσταση ενημέρωσης λογισμικού, διότι μπορεί να επηρεάσει τη διαδικασία της εγκατάστασης και το σύστημα του αυτοκινήτου.

Μόλις κατεβάσετε την ενημέρωση λογισμικού και είναι έτοιμη για εγκατάσταση, εμφανίζεται στην προβολή ειδοποιήσεων και επισημαίνεται με ένα μήνυμα κατά την εκκίνηση του αυτοκινήτου. Έχετε την επιλογή να εγκαταστήσετε την ενημέρωση αμέσως ή να εμφανιστεί δεύτερη υπενθύμιση κάποια άλλη στιγμή.

Η προβολή ενημερώσεων είναι προσβάσιμη μέσω , **Επιλογή Επαναφορά, Λεπτομέρειες συστήματος, Ενημέρωση λογισμικού**. Εκεί μπορείτε επίσης να δείτε την τρέχουσα έκδοση λογισμικού του αυτοκινήτου.

### Σημείωση

Η εγκατάσταση της ενημέρωσης λογισμικού μπορεί να διαρκέσει έως 90 λεπτά. Σε αυτό το διάστημα, το αυτοκίνητο θα είναι κλειδωμένο και οι λειτουργίες του μη διαθέσιμες. Αυτό είναι κάτι που πρέπει να λάβετε υπόψη σας όταν προγραμματίζετε την ενημέρωση.

Κατά την εγκατάσταση:

- 1 Βεβαιωθείτε ότι το αυτοκίνητο έχει φορτιστεί τουλάχιστον στο 40%.
- 2 Η προβολή ειδοποιήσεων δείχνει πότε υπάρχει ενημέρωση έτοιμη για εγκατάσταση. Ανοίξτε την ειδοποίηση και ακολουθήστε τις οδηγίες στην κεντρική οθόνη.
- 3 Βγείτε από το αυτοκίνητο, κλείστε όλες τις πόρτες και κλειδώστε το αυτοκίνητο.
  - Η εγκατάσταση αρχίζει. Πρέπει να κλειδώσετε το αυτοκίνητο μέσα σε μερικά λεπτά, διαφορετικά η εγκατάσταση ακυρώνεται.
- 4 Περιμένετε μέχρι να ολοκληρωθεί η εγκατάσταση.
  - Η εγκατάσταση μπορεί να διαρκέσει έως 90 λεπτά. Όταν η εγκατάσταση ολοκληρωθεί, το αυτοκίνητο μπορεί να χρησιμοποιηθεί κανονικά.

### Σημείωση

- Αν είναι εφικτό, συνιστάται να μη χρησιμοποιήσετε το αυτοκίνητο, το καλώδιο φόρτισης και άλλες λειτουργίες όσο διαρκεί η εγκατάσταση.
- Συνιστάται να μη συνδέετε ή αποσυνδέετε το καλώδιο φόρτισης κατά την εγκατάσταση.
- Αν πρέπει να μπειτε στο αυτοκίνητο όσο η εγκατάσταση βρίσκεται σε εξέλιξη, πρέπει να χρησιμοποιήσετε το αποσπώμενο κλειδί.
- Το αντικλεπτικό σύστημα συναγερμού του αυτοκινήτου αφοπλίζεται κατά την εγκατάσταση, για να αποφευχθούν οι ψευδείς συναγερμοί.

Το περιεχόμενο του παρόντος εγχειριδίου αντιπροσωπεύει την κατάσταση του εγχειριδίου χρήσης κατά τη στιγμή της εκτύπωσης και ενδέχεται να μην είναι απόλυτα έγκυρο σε μελλοντικές περιπτώσεις. Για περισσότερες πληροφορίες, ανατρέξτε στην πρώτη σελίδα για να δείτε ολόκληρη τη δήλωση αποποίησης ευθύνης.

Διαβάζετε πάντοτε τι περιέχει η ενημέρωση, ώστε να γνωρίζετε πώς επηρεάζεται το αυτοκίνητο και οι λειτουργίες του.

Αν η εγκατάσταση δεν ολοκληρωθεί με επιτυχία, τα συστήματα του αυτοκινήτου υιοθετούν ξανά την έκδοση λογισμικού που είχε εγκατασταθεί την τελευταία φορά.

#### Σημείωση

Είναι σημαντικό να εγκαταστήσετε τις ενημερώσεις λογισμικού το συντομότερο δυνατόν, για να αποφευχθούν οι κίνδυνοι που μπορεί να σχετίζονται με το παλιό λογισμικό. Αν αντιμετωπίζετε προβλήματα με την ενημέρωση – απευθυνθείτε στον επίσημο διανομέα Volvo της περιοχής σας.

## Πληροφορίες για το περιεχόμενο

Πατήστε στην πληροφοριακή λυχνία στην κεντρική οθόνη, για να δείτε περισσότερες πληροφορίες για το περιεχόμενο της ενημέρωσης λογισμικού.

#### Σημείωση

Η λειτουργικότητα μετά την ενημέρωση μπορεί να διαφέρει ανάλογα με την αγορά, το μοντέλο, το έτος μοντέλου και τον προαιρετικό εξοπλισμό.

<sup>[1]</sup> Ισχύει για αυτοκίνητα με λογισμικό έκδοσης 2.9 ή μεταγενέστερης. Για αυτοκίνητα με παλαιότερο λογισμικό, η λήψη είναι εφικτή μόνο κατά την οδήγηση του αυτοκινήτου. Αυτό σημαίνει ότι μπορεί να χρειαστούν αρκετοί κύκλοι οδήγησης μέχρι να ολοκληρωθεί η λήψη του λογισμικού.

<sup>[2]</sup> Για τη χρήση του διαδικτύου απαιτείται μεταφορά δεδομένων (διακίνηση δεδομένων), που μπορεί να ενέχει χρεώσεις. Η Volvo καλύπτει το κόστος της διακίνησης δεδομένων για τις ενημερώσεις συστήματος, εκτός αν έχει τοποθετηθεί προσωπική κάρτα SIM.

## 19.11. Συντήρηση συστήματος φρένων

Ελέγχετε τα εξαρτήματα του συστήματος φρένων τακτικά για φθορά.

Για να διατηρήσετε το αυτοκίνητο όσο το δυνατόν πιο ασφαλές και αξιόπιστο, τηρείτε τα μεσοδιαστήματα σέρβις της Volvo που παρατίθενται στο Εγχειρίδιο Σέρβις και Εγγύησης. Μετά την αντικατάσταση σε τακάκια και δίσκους φρένων η πέδηση προσαρμόζεται αφότου "στρωθούν" για μερικές εκατοντάδες χιλιόμετρα (μίλια). Για να αντισταθμίσετε τη μειωμένη απόδοση των φρένων, πατήστε το πεντάλ φρένων πιο δυνατά. Η Volvo συνιστά να χρησιμοποιείτε αποκλειστικά θερμούι εγκεκριμένα από τη Volvo.

#### Σημαντικό

Η φθορά στα μέρη του συστήματος φρένων πρέπει να ελέγχεται τακτικά.

Απευθυνθείτε σε ένα συνεργείο για πληροφορίες σχετικά με τη διαδικασία ή αναθέστε σε ένα συνεργείο τον έλεγχο - συνιστάται να απευθυνθείτε σε ένα εξουσιοδοτημένο συνεργείο της Volvo.

Το περιεχόμενο του παρόντος εγχειριδίου αντιπροσωπεύει την κατάσταση του εγχειριδίου χρήσης κατά τη στιγμή της εκτύπωσης και ενδέχεται να μην είναι απόλυτα έγκυρο σε μελλοντικές περιπτώσεις. Για περισσότερες πληροφορίες, ανατρέξτε στην πρώτη σελίδα για να δείτε ολόκληρη τη δήλωση αποποίησης ευθύνης.

---

## 19.12. Διακοπή λειτουργίας

Αν αντιμετωπίσετε διακοπή λειτουργίας ή απόκλιση από την κανονική λειτουργία του αυτοκινήτου, ενδέχεται να οφείλεται σε σφάλμα ή στις συγκεκριμένες συνθήκες της περίπτωσης.

Ορισμένες λειτουργίες έχουν περιορισμούς σε συγκεκριμένες περιπτώσεις και απαιτείται να πληρούνται συγκεκριμένες συνθήκες, για να λειτουργήσουν. Στην οθόνη του οδηγού και στην κεντρική οθόνη μπορεί να εμφανίζονται μηνύματα που παρέχουν πληροφορίες για αυτές τις περιπτώσεις.

Μάθετε περισσότερα για την ανίχνευση βλαβών και τους περιορισμούς των διάφορων λειτουργιών στα σχετικά άρθρα παρακάτω.

### Αν το αυτοκίνητο δεν μπορεί να οδηγηθεί

Ανάψτε τα αλάρμ αν το αυτοκίνητο έχει ακινητοποιηθεί σε σημείο με διερχόμενη κυκλοφορία οχημάτων. Λειτουργήστε με γνώμονα την ασφάλεια. Αν είναι εφικτό, μετακινήστε το αυτοκίνητο εκτός κινδύνου, μακριά από την κυκλοφορία. Φορέστε ανακλαστικό γιλέκο και στη συνέχεια τοποθετήστε το προειδοποιητικό τρίγωνο έτσι, ώστε οι υπόλοιποι χρήστες του δρόμου να προειδοποιούνται έγκαιρα. Καλέστε οδική βοήθεια, αν η αιτία δεν μπορεί να αποκατασταθεί επί τόπου.

---

## 19.13. Μεταφορά δεδομένων ανάμεσα στο αυτοκίνητο και το συνεργείο μέσω Wi-Fi

Τα συνεργεία της Volvo διαθέτουν ένα συγκεκριμένο δίκτυο Wi-Fi για μεταφορά δεδομένων ανάμεσα στο αυτοκίνητο και στο συνεργείο. Το αυτοκίνητο συνδέεται χρησιμοποιώντας τα κουμπιά του κλειδιού, συνεπώς είναι σημαντικό να έχετε μαζί σας ένα κλειδί με κουμπιά σε περίπτωση επίσκεψης σε συνεργείο.

Κατά τη διάρκεια μιας επίσκεψης σε συνεργείο ο τεχνικός σέρβις μπορεί να πραγματοποιήσει ανίχνευση βλαβών και να ενημερώσει το λογισμικό μέσω του δικτύου.

### Σύνδεση με ένα κλειδί

Πιέστε τρεις φορές το κουμπί κλειδώματος στο κλειδί, για να συνδέσετε το αυτοκίνητο στο δίκτυο του συνεργείου. Η σύνδεση γίνεται συνήθως από τον τεχνικό του σέρβις.

Όταν το αυτοκίνητο είναι συνδεδεμένο σε ένα δίκτυο Wi-Fi, στην κεντρική οθόνη εμφανίζεται το σύμβολο .

Δεν μπορεί να χρησιμοποιηθεί το κλειδί για σύνδεση σε άλλα δίκτυα Wi-Fi.

#### Προειδοποίηση

Το αυτοκίνητο δεν πρέπει να οδηγηθεί, όταν είναι συνδεδεμένο στα δίκτυα και τα συστήματα του συνεργείου.

## 19.14. Ανύψωση του αυτοκινήτου

Είναι σημαντικό να χρησιμοποιούνται τα σωστά σημεία ανύψωσης στο πλαίσιο του αυτοκινήτου κατά την ανύψωση του αυτοκινήτου με γρύλο\*. Υπάρχουν διαφορετικά σημεία ανύψωσης, ανάλογα με τον τύπο του εξοπλισμού ανύψωσης που χρησιμοποιείται. Διαβάστε όλες τις οδηγίες πριν από την ανύψωση του αυτοκινήτου.

Το αυτοκίνητο μπορεί να ανυψωθεί χρησιμοποιώντας έναν γρύλο σχεδιασμένο για σύντομη χρήση, ή χρησιμοποιώντας τροχήλατο γρύλο αν το αυτοκίνητο χρειάζεται ανύψωση συχνά, ή από προσωπικό εξουσιοδοτημένου συνεργείου που έχει πρόσβαση σε μεγαλύτερα μηχανήματα ανύψωσης.

### Σημείωση

Η Volvo συνιστά να χρησιμοποιείτε μόνο το γρύλο που συνοδεύει το αυτοκίνητο. Αν πρέπει να χρησιμοποιήσετε άλλο γρύλο, ακολουθήστε τις συνοδευτικές οδηγίες.

Ο συνήθης γρύλος του αυτοκινήτου\* έχει σχεδιαστεί μόνο για περιστασιακή ανύψωση μικρής διάρκειας, όπως για την αλλαγή κλαταρισμένου ελαστικού. Αν πρόκειται να ανυψώνετε το αυτοκίνητο με τον γρύλο πιο συχνά ή για περισσότερη ώρα από ό,τι χρειάζεται για να αλλάξετε ελαστικό, συνιστάται να χρησιμοποιήσετε τροχήλατο γρύλο. Σε αυτή την περίπτωση, ακολουθήστε τις συνοδευτικές οδηγίες.

### Προειδοποίηση

- Το αυτοκίνητο δεν επιτρέπεται να κυλίσει ενώ ανυψώνεται. Τραβήξτε το χειρόφρενο και μετακινήστε τον επιλογέα ταχυτήτων στη θέση Στάθμευσης (P).
- Ακινητοποιήστε τους τροχούς, τοποθετώντας συμπαγείς ξύλινους τάκους ή μεγάλες πέτρες μπροστά και πίσω από τους τροχούς που παραμένουν στο έδαφος.
- Κατά την αλλαγή ελαστικού, χρησιμοποιήστε γρύλο που έχει σχεδιαστεί για το μοντέλο του αυτοκινήτου. Χρησιμοποιήστε επιπλέον τρίποδα για την υποστήριξη του αυτοκινήτου για άλλες εργασίες.
- Μη χρησιμοποιείτε γρύλο αν βρίσκεται σε κακή κατάσταση. Βεβαιωθείτε ότι τα σπειρώματα είναι γρασαρισμένα και δεν ότι έχουν ζημιά και βρομιά.
- Βεβαιωθείτε ότι ο γρύλος είναι σταθερός. Η επιφάνεια στην οποία εδράζεται ο γρύλος πρέπει να είναι σταθερή, επίπεδη και όχι ολισθηρή.
- Μην τοποθετείτε ποτέ τίποτα ανάμεσα στο έδαφος και τον γρύλο, ή ανάμεσα στο γρύλο και το σημείο ανύψωσης του αυτοκινήτου.
- Ποτέ μην επιτρέπετε στους επιβάτες να παραμένουν μέσα στο αυτοκίνητο, ενώ το αυτοκίνητο στηρίζεται σε γρύλο. Βεβαιωθείτε ότι στέκονται σε ασφαλές σημείο, αν πρέπει να αλλάξετε ελαστικό σε σημείο από το οποίο διέρχονται άλλα οχήματα.
- Κανένα μέρος του σώματός σας δεν επιτρέπεται να βρίσκεται κάτω από το αυτοκίνητο, ενώ το αυτοκίνητο είναι ανυψωμένο με τον γρύλο.

## Σημεία ανύψωσης

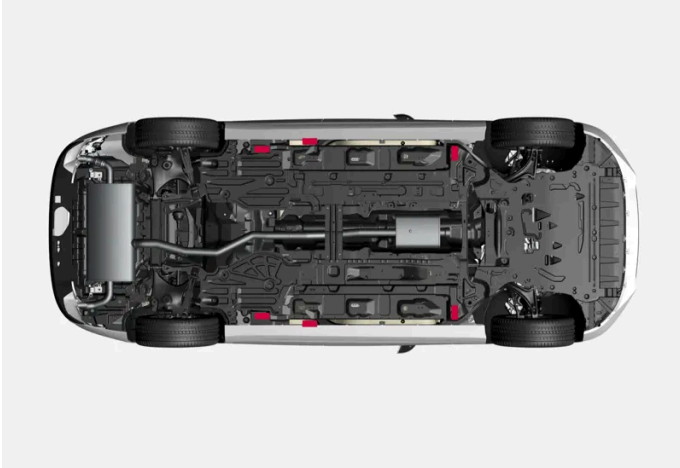

Το αυτοκίνητο διαθέτει εξωτερικά σημεία ανύψωσης για χαμηλή ανύψωση και εσωτερικά σημεία ανύψωσης για ανύψωση ψηλά, όπως με τροχήλατο γρύλο ή ανυψωτήρα.

### Προειδοποίηση

Αν το αυτοκίνητο ανυψωθεί με τροχήλατο γρύλο, ο γρύλος πρέπει να τοποθετηθεί σε ένα από τα τέσσερα εσωτερικά σημεία ανύψωσης. Ακολουθήστε τις οδηγίες που συνοδεύουν τον τροχήλατο γρύλο. Βεβαιωθείτε ότι ο γρύλος είναι σωστά τοποθετημένος, ώστε το αυτοκίνητο να μην ολισθήσει από τη θέση του κατά την ανύψωση. Βεβαιωθείτε ότι η κεφαλή του γρύλου φέρει προστατευτικές επενδύσεις από καουτσούκ έτσι, ώστε το αυτοκίνητο να παραμείνει σταθερό και να μην υποστεί ζημιά. Χρησιμοποιείτε τρίποδα ή παρόμοια υποστηρίγματα, όταν το αυτοκίνητο είναι ανυψωμένο.

## Ανύψωση του αυτοκινήτου με γρύλο

Διαβάστε όλες τις οδηγίες, πριν να αρχίσετε. Βγάλτε έξω τα απαραίτητα εργαλεία, πριν να ανυψώσετε το αυτοκίνητο με τον γρύλο.

- 1 Ανάψτε τα αλάρμ, αν το αυτοκίνητο πρέπει να ανυψωθεί σε σημείο από το οποίο διέρχονται άλλα οχήματα.  
Τοποθετήστε το προειδοποιητικό τρίγωνο.

- 2 Ενεργοποιήστε το χειρόφρενο. Επιλέξτε τη θέση P.

### Σημείωση

Ισχύει για αυτοκίνητα με ρύθμιση ύψους ανάρτησης\*: Αν το αυτοκίνητο διαθέτει πνευματική ανάρτηση, πρέπει να απενεργοποιηθεί πριν το αυτοκίνητο ανυψωθεί.

- 3 Τοποθετήστε τάκους μπροστά και πίσω από τους τροχούς που παραμένουν στο έδαφος. Χρησιμοποιήστε, για παράδειγμα, συμπαγείς ξύλινους τάκους ή μεγάλες πέτρες.
- 4 Τοποθετήστε τον γρύλο κάτω από ένα από τα σημεία ανύψωσης του αυτοκινήτου, με τη μανιβέλα στραμμένη ευθεία προς τα έξω στο πλάι του αυτοκινήτου.  
Οι θέσεις των εξωτερικών σημείων ανύψωσης επισημαίνονται με τριγωνικά βέλη κατά μήκος της κάτω ακμής στο πλάι του αυτοκινήτου. Πίσω από τα βέλη υπάρχουν ειδικές εγκοπές για την κεφαλή του γρύλου.

Το περιεχόμενο του παρόντος εγχειριδίου αντιπροσωπεύει την κατάσταση του εγχειριδίου χρήσης κατά τη στιγμή της εκτύπωσης και ενδέχεται να μην είναι απόλυτα έγκυρο σε μελλοντικές περιπτώσεις. Για περισσότερες πληροφορίες, ανατρέξτε στην πρώτη σελίδα για να δείτε ολόκληρη τη δήλωση αποποίησης ευθύνης.



- 5 Βεβαιωθείτε ότι ο γρύλος είναι σταθερός σε επίπεδο σταθερό έδαφος και ότι η επιφάνεια στην οποία εδράζεται δεν είναι ολισθηρή.
- 6 Περιστρέψτε τον γρύλο μέχρι να έρθει σε επαφή με το σημείο ανύψωσης του αυτοκινήτου. Βεβαιωθείτε ότι η κεφαλή του γρύλου (ή οι βραχίονες ανύψωσης στο συνεργείο) έχει τοποθετηθεί σωστά στο σημείο στήριξης του γρύλου έτσι, ώστε ο πείρος στο κέντρο της κεφαλής να εφαρμόσει στην οπή του σημείου στήριξης του γρύλου.

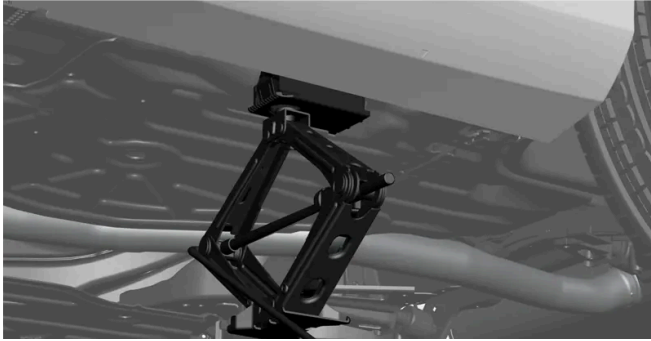

- 7 Βεβαιωθείτε ότι ο γρύλος είναι εντελώς κατακόρυφος και σχηματίζει ορθή γωνία με το πλάι του αυτοκινήτου.
  - Το αυτοκίνητο είναι τώρα έτοιμο να ανυψωθεί.
- 8 Ανυψώστε το αυτοκίνητο τόσο όσο χρειάζεται, για να εκτελέσετε την εργασία που θέλετε.  
Κατεβάστε το αυτοκίνητο χρησιμοποιώντας τον γρύλο αμέσως μετά την ολοκλήρωση των εργασιών.

Όταν ο γρύλος\* δεν χρησιμοποιείται, συνιστάται να τον αποθηκεύετε στο αυτοκίνητο, προστατευμένο από την υγρασία και τη βρωμιά.

\* Προαιρετικός εξοπλισμός/αξεσουάρ.

## 20. Προδιαγραφές

### 20.1. Διαστάσεις και βάρη

#### 20.1.1. Δυνατότητα ρυμούλκησης και φορτίο στην κεφαλή του κοτσαδόρου

Η δυνατότητα ρυμούλκησης και το φορτίο κεφαλής κοτσαδόρου για την οδήγηση με τρέιλερ αναγράφονται στους πίνακες.

##### Μέγ. βάρος τρέιλερ με φρένα

###### Σημείωση

Όταν το βάρος του τρέιλερ υπερβαίνει τα 1800 kg, συνιστάται η χρήση αποσβεστήρων κραδασμών.

Κινητήρας	Κωδικός κινητήρα <sup>[1]</sup>	Μέγ. βάρος τρέιλερ με φρένα (kg)	Μέγ. φορτίο στην κεφαλή του κοτσαδόρου (kg)
T8 AWD	B4204T53	2400	110
T8 AWD	B4204T56	2400	110
T8 AWD	B4204T57	2400	110

###### Σημαντικό

Όταν οδηγείτε με τρέιλερ, επιτρέπεται να υπερβείτε το μικτό βάρος οχήματος του οχήματος (συμπ. του φορτίου στην κεφαλή του κοτσαδόρου) όχι περισσότερο από 100 kg (220 lbs), με την προϋπόθεση ότι η ταχύτητα του οχήματος δεν υπερβαίνει τα 100 km/h (62 mph). Οι νομικές απαιτήσεις της εκάστοτε χώρας για το όχημα+τρέιλερ, όπως η ταχύτητα κ.λπ., πρέπει να τηρούνται.

###### Σημείωση

Αν τα στοιχεία για το βάρος λείπουν από τον πίνακα, θα ενημερωθούν σε μεταγενέστερη ημερομηνία.

##### Μέγ. βάρος τρέιλερ χωρίς φρένα

Τρέιλερ χωρίς φρένα	
Μέγ. βάρος (kg)	750

Το περιεχόμενο του παρόντος εγχειριδίου αντιπροσωπεύει την κατάσταση του εγχειριδίου χρήσης κατά τη στιγμή της εκτύπωσης και ενδέχεται να μην είναι απόλυτα έγκυρο σε μελλοντικές περιπτώσεις. Για περισσότερες πληροφορίες, ανατρέξτε στην πρώτη σελίδα για να δείτε ολόκληρη τη δήλωση αποποίησης ευθύνης.

[1] Ο κωδικός κινητήρα, ο αριθμός εξαρτήματος και ο σειριακός αριθμός αναγράφονται επάνω στον κινητήρα.

---

## 20.1.2. Διαστάσεις

Το μήκος, το ύψος του αυτοκινήτου κ.λπ. αναγράφονται στον πίνακα.

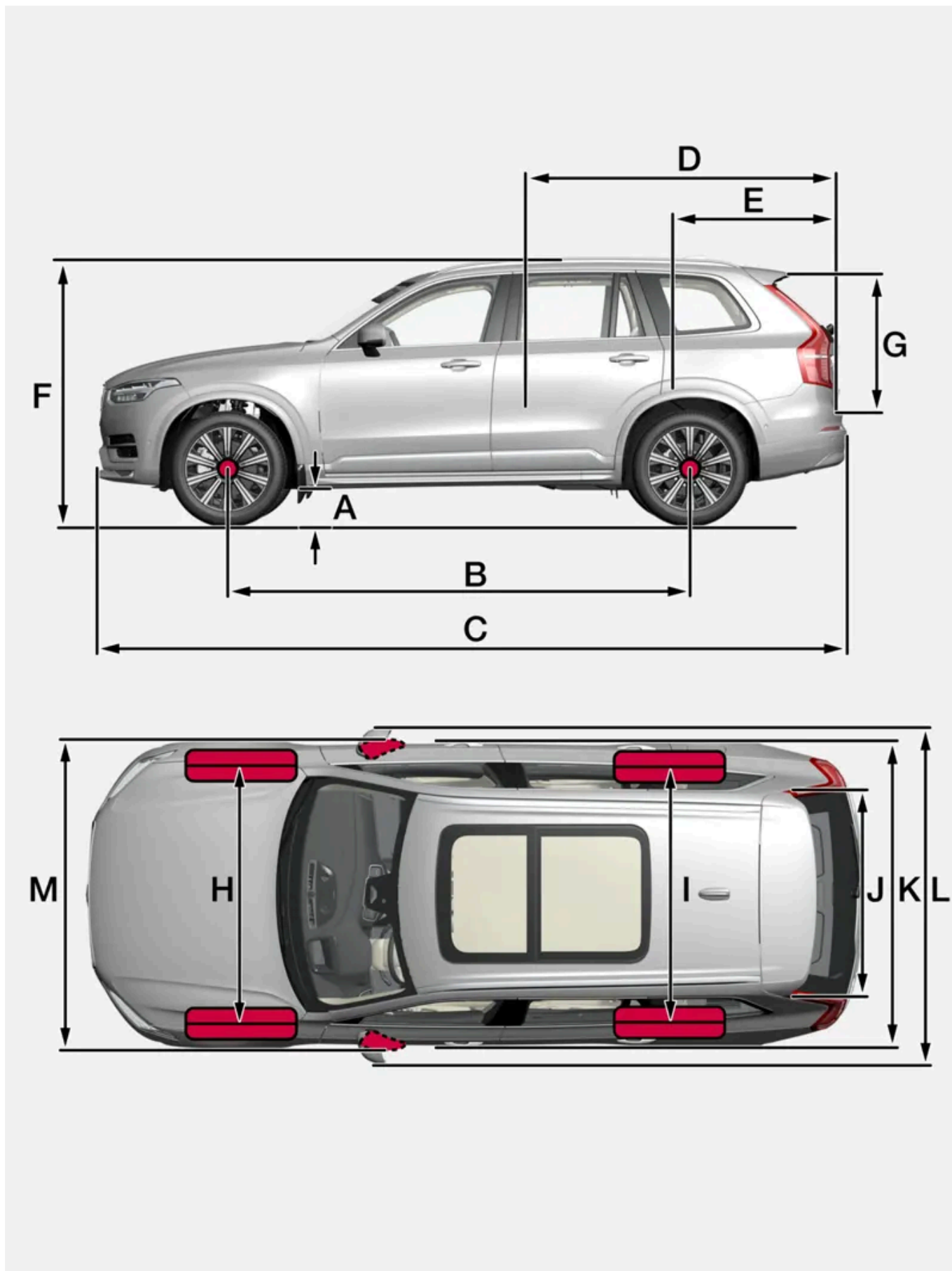

Το περιεχόμενο του παρόντος εγχειριδίου αντιπροσωπεύει την κατάσταση του εγχειριδίου χρήσης κατά τη στιγμή της εκτύπωσης και ενδέχεται να μην είναι απόλυτα έγκυρο σε μελλοντικές περιπτώσεις. Για περισσότερες πληροφορίες, ανατρέξτε στην πρώτη σελίδα για να δείτε ολόκληρη τη δήλωση αποποίησης ευθύνης.

Διαστάσεις		mm	ίντσες
A	Απόσταση από το έδαφος <sup>[1]</sup>	205	8,1
B	Μεταξόνιο	2984	117,5
C	Μήκος	4953	195,0
H	Μήκος φορτίου, δάπεδο, αναδιπλωμένο κάθισμα	2040 1260 <sup>[2]</sup> 1260 <sup>[3]</sup>	80,3 49,6 <sup>[2]</sup> 49,6 <sup>[3]</sup>
E	Μήκος φορτίου, δάπεδο	1220 <sup>[4]</sup> 554 <sup>[5]</sup>	48,0 <sup>[4]</sup> 21,8 <sup>[5]</sup>
F	Ύψος <sup>[6]</sup>	1767	69,6
G	Ύψος φορτίου	816	32,1
H	Μετατρόχιο μπροστά <sup>[7]</sup>	1665 <sup>[8]</sup> 1673 <sup>[9]</sup>	65,6 <sup>[8]</sup> 65,9 <sup>[9]</sup>
	Μετατρόχιο μπροστά <sup>[10]</sup>	1668 <sup>[8]</sup> 1676 <sup>[9]</sup>	65,7 <sup>[8]</sup> 66,0 <sup>[9]</sup>
I	Μετατρόχιο πίσω <sup>[7]</sup>	1667 <sup>[8]</sup> 1675 <sup>[9]</sup>	65,6 <sup>[8]</sup> 65,9 <sup>[9]</sup>
	Μετατρόχιο πίσω <sup>[10]</sup>	1671 <sup>[8]</sup> 1679 <sup>[9]</sup>	65,8 <sup>[8]</sup> 66,1 <sup>[9]</sup>
J	Πλάτος φορτίου, δάπεδο	1192	46,9
K	Πλάτος	1923 <sup>[11]</sup> 1931 <sup>[8]</sup> 1958 <sup>[9]</sup>	75,7 <sup>[11]</sup> 76,0 <sup>[8]</sup> 77,1 <sup>[9]</sup>
L	Πλάτος συμπτ. των εκδιπλωμένων εξωτερικών καθρεπτών	2140	84,3
M	Πλάτος συμπτ. των αναδιπλωμένων εξωτερικών καθρεπτών	2008	79,1

<sup>[1]</sup> Στο απόβαρο συν 1 άτομο. (Διαφέρει ελαφρά, ανάλογα με τις διαστάσεις των ελαστικών, την παραλλαγή πλασιού, κ.λπ.)

<sup>[2]</sup> Από τη δεύτερη σειρά καθισμάτων, σε αυτοκίνητο με 6 καθίσματα.

<sup>[3]</sup> Από τη δεύτερη σειρά καθισμάτων, σε αυτοκίνητο με 7 καθίσματα.

<sup>[4]</sup> Αυτοκίνητο με 5 καθίσματα.

<sup>[5]</sup> Αυτοκίνητο με 6 ή 7 καθίσματα.

<sup>[6]</sup> Συμπ. της κεραίας οροφής, στο απόβαρο συν 1 άτομο.

<sup>[7]</sup> Αυτοκίνητο χωρίς πνευματική ανάρτηση.

<sup>[8]</sup> Ισχύει για αυτοκίνητα με ζάντες 19 in.

<sup>[9]</sup> Ισχύει για αυτοκίνητα με ζάντες 20, 21 και 22 in.

<sup>[10]</sup> Αυτοκίνητο με πνευματική ανάρτηση.

<sup>[11]</sup> Πλάτος αμαξώματος.

## 20.1.3. Βάρη

Το μέγιστο συνολικό βάρος, κ.λπ., αναγράφεται σε μια πινακίδα στο αυτοκίνητο.

Το περιεχόμενο του παρόντος εγχειριδίου αντιπροσωπεύει την κατάσταση του εγχειριδίου χρήσης κατά τη στιγμή της εκτύπωσης και ενδέχεται να μην είναι απόλυτα έγκυρο σε μελλοντικές περιπτώσεις. Για περισσότερες πληροφορίες, ανατρέξτε στην πρώτη σελίδα για να δείτε ολόκληρη τη δήλωση αποποίησης ευθύνης.

Στο απόβαρο συμπεριλαμβάνεται το βάρος του οδηγού, το ρεζερβουάρ γεμάτο κατά 90% και όλα τα λάδια και υγρά.

Το βάρος των επιβατών και των διάφορων αξεσουάρ, και της κεφαλής του κοτσαδόρου (όταν υπάρχει συνδεδεμένο τρέιλερ), επηρεάζει το ωφέλιμο φορτίο και δεν συμπεριλαμβάνεται στο απόβαρο.

Επιτρεπόμενο μέγ. φορτίο = Μικτό βάρος οχήματος - Απόβαρο.

### **i** Σημείωση

Το αναγραφόμενο απόβαρο ισχύει για αυτοκίνητα με βασικό εξοπλισμό - δηλ. χωρίς πρόσθετο εξοπλισμό ή αξεσουάρ. Αυτό σημαίνει ότι, για κάθε αξεσουάρ που προστίθεται, η ικανότητα φόρτωσης του αυτοκινήτου μειώνεται αντίστοιχα κατά το βάρος του εκάστοτε αξεσουάρ.

Παραδείγματα αξεσουάρ που μειώνουν την ικανότητα φόρτωσης είναι τα διαφορετικά επίπεδα εξοπλισμού, καθώς και άλλα αξεσουάρ όπως ο κοτσαδόρος, η σχάρα οροφής, η μπαγκαζιέρα οροφής, το ηχοσύστημα, τα πρόσθετα φώτα, το GPS, το σύστημα προθέρμανσης με καύσιμο, το πλέγμα ασφαλείας, οι μοκέτες, το κάλυμμα χώρου αποσκευών, τα ηλεκτρικά καθίσματα κ.λπ.

Ένας σίγουρος τρόπος για να προσδιορίσετε το απόβαρο του δικού σας αυτοκινήτου είναι η ζύγισή του.

### **!** Προειδοποίηση

Τα οδηγικά χαρακτηριστικά του αυτοκινήτου αλλάζουν ανάλογα με το βάρος και τον τρόπο κατανομής του φορτίου.

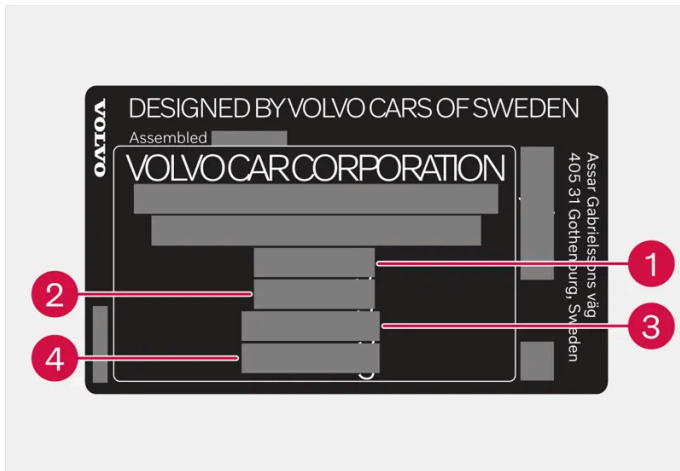

Η πινακίδα είναι τοποθετημένη στην κολόνα της πόρτας και είναι ορατή όταν είναι ανοικτή η πίσω δεξιά πόρτα.

- 1** Μέγ. μικτό βάρος οχήματος
- 2** Μέγ. βάρος ακολουθίας (αυτοκίνητο+τρέιλερ)
- 3** Μέγ. φορτίο μπροστινού άξονα
- 4** Μέγ. φορτίο πίσω άξονα

Μέγιστο φορτίο: Βλ. άδεια κυκλοφορίας.

Μέγ. φορτίο οροφής: 100 kg.

## 20.1.4. Προδιαγραφές για τον κοτσαδόρο\*

Διαστάσεις και σημεία στερέωσης για τον κοτσαδόρο.

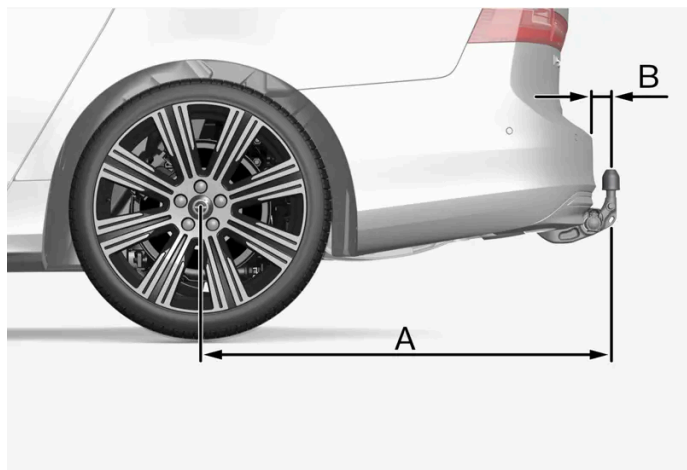

Η απεικόνιση είναι γενική και μπορεί να διαφέρει ανάλογα με το μοντέλο.

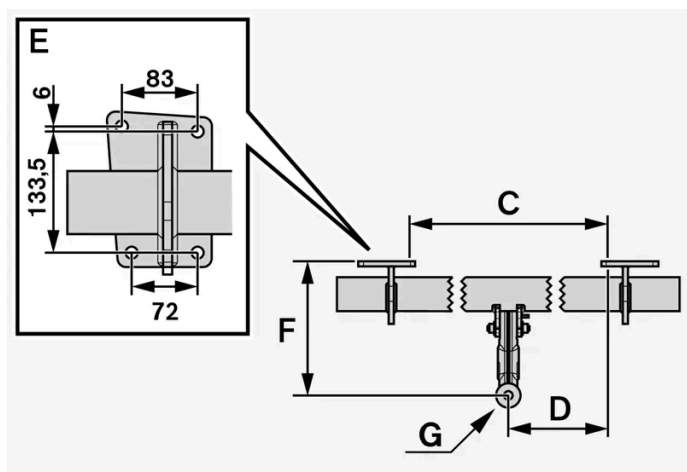

Διαστάσεις, σημεία στερέωσης σε mm (in.)	
A	1476 (58,1)
B	86 (3,4)
C	875 (34,4)
D	437,5 (17,2)
E	Βλ. εικόνα παραπάνω
F	273 (10,7)
G	Κέντρο σφαιρικής κεφαλής

\* Προαιρετικός εξοπλισμός/αξεσουάρ.

## 20.2. Προδιαγραφές κινητήρα

Το περιεχόμενο του παρόντος εγχειριδίου αντιπροσωπεύει την κατάσταση του εγχειριδίου χρήσης κατά τη στιγμή της εκτύπωσης και ενδέχεται να μην είναι απόλυτα έγκυρο σε μελλοντικές περιπτώσεις. Για περισσότερες πληροφορίες, ανατρέξτε στην πρώτη σελίδα για να δείτε ολόκληρη τη δήλωση αποποίησης ευθύνης.

## 20.2.1. Τεχνικά χαρακτηριστικά κινητήρα

Οι προδιαγραφές κινητήρα (ισχύς κ.λπ.) για κάθε έκδοση κινητήρα αναγράφονται στον παρακάτω πίνακα. Το αυτοκίνητο παίρνει κίνηση τόσο από τον βενζινοκινητήρα όσο και από ένα μοτέρ ηλεκτροκίνησης (ERAD – Electric Rear Axle Drive).

### Σημείωση

Δεν είναι διαθέσιμοι όλοι οι κινητήρες σε όλες τις αγορές.

### Σημείωση

Αν τα στοιχεία κινητήρα λείπουν από τον πίνακα, θα ενημερωθούν σε μεταγενέστερη ημερομηνία.

Κινητήρας	Κωδικός κινητήρα <sup>[1]</sup>	Ροπή (kW/σ.α.λ.)	Ροπή (ιπποδύναμη/σ.α.λ.)	Μέγ. ονομαστική ισχύς (kW/σ.α.λ.)	Μέγ. ονομαστική ισχύς (ιπποδύναμη/σ.α.λ.)	Ροπή (Nm/σ.α.λ.)	Αρ. κυλίνδρων
T8 AWD	B4204T56	228/6000	310/6000	253/6000	344/6000	400/3000–4800	4
T8 AWD	B4204T53	233/6000	317/6000	–	–	400/3000–5400	4
T8 AWD	B4204T57	233/6000	317/6000	–	–	400/3000–5400	4

## Μοτέρ ηλεκτροκίνησης

**Μέγ. απόδοση ισχύος:** 107 kW (145 hp)

**Ροπή:** 309 Nm

<sup>[1]</sup> Ο κωδικός κινητήρα, ο αριθμός εξαρτήματος και ο σειριακός αριθμός αναγράφονται επάνω στον κινητήρα.

## 20.2.2. Αντίξοες συνθήκες οδήγησης για το λάδι κινητήρα

Οι αντίξοες συνθήκες οδήγησης μπορεί να οδηγήσουν σε υπερβολική αύξηση της θερμοκρασίας και της κατανάλωσης λαδιού. Παρακάτω ακολουθούν ορισμένα παραδείγματα δυσχερών συνθηκών οδήγησης.

Ελέγχετε τη στάθμη λαδιού συχνότερα όταν διανύετε μεγάλες αποστάσεις:

- ρυμουλκώντας τροχόσπιτο ή τρέιλερ
- σε ορεινές περιοχές
- σε υψηλές ταχύτητες
- σε θερμοκρασίες χαμηλότερες από -30 °C (-22 °F) ή υψηλότερες από +40 °C (+104 °F).

Το περιεχόμενο του παρόντος εγχειριδίου αντιπροσωπεύει την κατάσταση του εγχειριδίου χρήσης κατά τη στιγμή της εκτύπωσης και ενδέχεται να μην είναι απόλυτα έγκυρο σε μελλοντικές περιπτώσεις. Για περισσότερες πληροφορίες, ανατρέξτε στην πρώτη σελίδα για να δείτε ολόκληρη τη δήλωση αποποίησης ευθύνης.



Τα παραπάνω ισχύουν και για μικρότερες αποστάσεις οδήγησης σε χαμηλές θερμοκρασίες.

Επιλέξτε πλήρως συνθετικό λάδι κινητήρα εάν οδηγείτε σε αντίξοες συνθήκες. Παρέχει μεγαλύτερη προστασία στον κινητήρα.

Η Volvo συνιστά:



**! Σημαντικό**

Προκειμένου ο κινητήρας να ανταποκρίνεται στις απαιτήσεις των μεσοδιαστημάτων σέρβις, στο εργοστάσιο πραγματοποιείται πλήρωση όλων των κινητήρων με ένα ειδικό συνθετικό λάδι κινητήρα. Η επιλογή του λαδιού έχει γίνει πολύ προσεκτικά, σύμφωνα με τη διάρκεια ζωής, τα χαρακτηριστικά εκκίνησης, την κατανάλωση καυσίμου και τις συνέπειες στο περιβάλλον.

Για να μπορούν να τηρηθούν τα συνιστώμενα διαστήματα σέρβις, πρέπει να χρησιμοποιείται εγκεκριμένο λάδι κινητήρα. Χρησιμοποιείτε μόνο τον συνιστώμενο τύπο λαδιού τόσο για την πλήρωση όσο και για την αλλαγή λαδιού, διαφορετικά υπάρχει κίνδυνος να επηρεαστεί η διάρκεια ζωής, τα χαρακτηριστικά εκκίνησης, η κατανάλωση καυσίμου και ο περιβαλλοντικός αντίκτυπος του αυτοκινήτου.

Αν το λάδι κινητήρα που χρησιμοποιείται δεν είναι του προδιαγραφόμενου τύπου και ιξώδους, τα εξαρτήματα που σχετίζονται με τον κινητήρα μπορεί να υποστούν ζημιά. Η Volvo αποποιείται κάθε ευθύνη για οποιαδήποτε τέτοια ζημιά.

Η Volvo συνιστά οι αλλαγές λαδιών να πραγματοποιούνται σε εξουσιοδοτημένο συνεργείο της Volvo.

## 20.2.3. Λάδι κινητήρα – προδιαγραφές

Οι προδιαγραφές λαδιού κινητήρα και ο όγκος για κάθε έκδοση κινητήρα αναγράφονται στον πίνακα.

Η Volvo συνιστά:



Κινητήρας	Κωδικός κινητήρα <sup>[1]</sup>	Όγκος, συμπ. φίλτρου λαδιού (λίτρα, περίπου)	Προδιαγραφές λαδιού
T8 AWD	B4204T53	5,6	Castrol Edge Professional V 0W-20 ή VCC RBS0-2AE 0W-20
T8 AWD	B4204T56	5,6	
T8 AWD	B4204T57	5,6	

<sup>[1]</sup> Ο κωδικός κινητήρα, ο αριθμός εξαρτήματος και ο σειριακός αριθμός αναγράφονται επάνω στον κινητήρα.

## 20.3. Προδιαγραφές για υγρά και λιπαντικά

### 20.3.1. Συμπλήρωση υγρού ψεκαστήρων

Το υγρό ψεκαστήρων χρησιμοποιείται για τον καθαρισμό των προβολέων και του μπροστινού και του πίσω παρμπρίζ. Πρέπει να χρησιμοποιείται υγρό ψεκαστήρων με αντιψυκτικό, όταν η θερμοκρασία είναι κάτω από το σημείο πήξης.

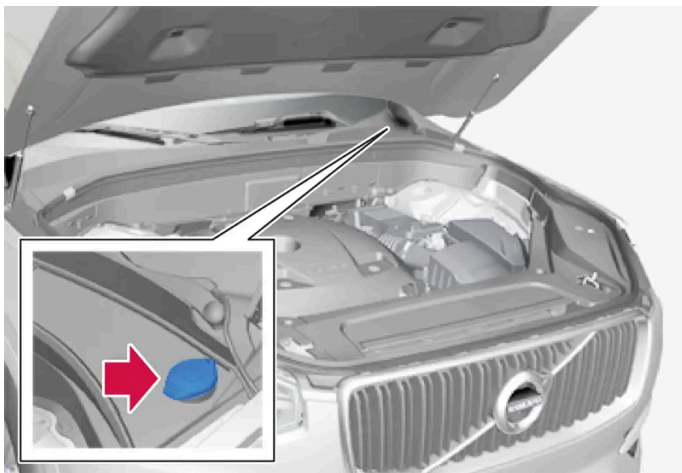

#### **i** Σημείωση

Όταν απομένει περίπου 1 λίτρο (1 qt) υγρού ψεκαστήρων στο δοχείο, εμφανίζεται το μήνυμα **Συμπληρώστε υγρό ψεκαστήρων Στάθμη υγρού χαμηλή** μαζί με τη λυχνία  στην οθόνη του οδηγού.

Όταν στην οθόνη του οδηγού εμφανιστεί το μήνυμα **Συμπληρώστε υγρό ψεκαστήρων Στάθμη υγρού χαμηλή** μαζί με το σύμβολο , είναι ώρα να συμπληρώσετε υγρό ψεκαστήρων

- 1 Ανοίξτε το καπό του κινητήρα με τη λαβή στον χώρο επιβατών και στη συνέχεια με τη λαβή κάτω από το μπροστινό άκρο του καπό.
- 2 Ανοίξτε την τάπα του δοχείου υγρού ψεκαστήρων.  
Η πλήρωση του υγρού ψεκαστήρων πραγματοποιείται στο δοχείο με την μπλε τάπα. Το δοχείο χρησιμοποιείται για το σύστημα πλύσης παρμπρίζ, το σύστημα πλύσης πίσω παρμπρίζ και τους ψεκαστές προβολέων\*.
- 3 Συμπληρώστε υγρό ψεκαστήρων.
- 4 Κλείστε την τάπα του δοχείου υγρού ψεκαστήρων και στη συνέχεια κλείστε το καπό του κινητήρα.

**Συνιστώμενες προδιαγραφές:** Υγρό ψεκαστήρων συνιστώμενο από τη Volvo – με προστασία κατά του παγώματος όταν επικρατούν χαμηλές θερμοκρασίες και θερμοκρασίες κάτω από το σημείο πήξης.

**! Σημαντικό**

Χρησιμοποιείτε γνήσιο υγρό ψεκαστήρων Volvo ή αντίστοιχο, με συνιστώμενο pH μεταξύ 6 και 8, στο τελικό διάλυμα (π.χ. σε αναλογία 1:1 με απεσταγμένο νερό).

**! Σημαντικό**

Χρησιμοποιείτε υγρό ψεκαστήρων με αντιψυκτικό όταν η θερμοκρασία βρίσκεται κάτω από το μηδέν, για να μην παγώσει το υγρό μέσα στην αντλία, το δοχείο και τους εύκαμπτους σωλήνες.

**Όγκος:**

- Αυτοκίνητα **με** σύστημα πλύσης προβολέων: 5,5 λίτρα (5,8 qts).
- Αυτοκίνητα **χωρίς** σύστημα πλύσης προβολέων: 3,5 λίτρα (3,7 qts).

\* Προαιρετικός εξοπλισμός/αξεσουάρ.

## 20.3.2. Σύστημα κλιματισμού – προδιαγραφές





Το σύστημα κλιματισμού χρησιμοποιεί ψυκτικό μέσο χωρίς φρέον (R1234yf) και λάδι συμπιεστή. Πληροφορίες σχετικά με το ψυκτικό μέσο είναι τυπωμένες σε ένα αυτοκόλλητο που βρίσκεται στην κάτω πλευρά του καπό.

### Πινακίδα

Πινακίδα για R1234yf



Επεξήγηση συμβόλων, πινακίδα R1234yf

Λυχνία	Σημασία
	Προσοχή
	Κινητό σύστημα κλιματισμού (MAC)
	Τύπος λιπαντικού
	Απαιτείται καταρτισμένος και πιστοποιημένος τεχνικός για το σέρβις του συστήματος κλιματισμού (MAC)
	Εύφλεκτα ψυκτικά

## Ψυκτικό R1234yf

Η ποσότητα του ψυκτικού αναγράφεται σε μια πινακίδα που βρίσκεται στη μέσα πλευρά του καπό κινητήρα.



**1** Ποσότητα ψυκτικού.

### Προειδοποίηση

Το σύστημα κλιματισμού περιέχει πεπιεσμένο ψυκτικό R1234yf. Σύμφωνα με το SAE J2845 (Εκπαίδευση τεχνικών για ασφαλές σέρβις και περιορισμό ψυκτικών μέσων που χρησιμοποιούνται σε συστήματα κλιματισμού αυτοκινούμενων οχημάτων), το σέρβις και η επισκευή του συστήματος ψυκτικού πρέπει να πραγματοποιείται μόνο από εκπαιδευμένους και πιστοποιημένους τεχνικούς για να διασφαλιστεί η ασφάλεια του συστήματος.

## Λάδι συμπιεστή

Όγκος	Συνιστώμενες προδιαγραφές
120 ml (4,06 fl. oz.)	PAG SP-A2

## Εξατμιστής

### Σημαντικό

Ο εξατμιστής στο σύστημα κλιματισμού δεν πρέπει ποτέ να επισκευάζεται ή να αντικαθίσταται με μεταχειρισμένο εξατμιστή. Ο νέος εξατμιστής πρέπει να φέρει πιστοποίηση και σήμανση σύμφωνα με το SAE J2842.

### 20.3.3. Υγρό φρένων – προδιαγραφές

Υγρό φρένων είναι το μέσο σε ένα υδραυλικό σύστημα πέδησης που χρησιμοποιείται για τη μετάδοση της πίεσης π.χ. από το πεντάλ φρένων μέσω της κεντρικής αντλίας φρένων, η οποία με τη σειρά της επενεργεί στις δαγκάνες των φρένων.

**Συνιστώμενες προδιαγραφές:** Volvo Original ή αντίστοιχο υγρό που πληροί τον συνδυασμό Dot 4, 5.1 και ISO 4925 class 6.

#### Σημείωση

Συνιστάται η αλλαγή ή η πλήρωση του υγρού φρένων να πραγματοποιείται σε εξουσιοδοτημένο συνεργείο της Volvo.

### 20.3.4. Λάδι κιβωτίου ταχυτήτων – προδιαγραφές

Υπό κανονικές συνθήκες οδήγησης, το λάδι του κιβωτίου ταχυτήτων δεν χρειάζεται αλλαγή πριν παρέλθει η διάρκεια λειτουργικής ζωής του κιβωτίου ταχυτήτων. Ωστόσο, μπορεί να χρειαστεί αλλαγή σε αντίξοες συνθήκες οδήγησης,

#### Αυτόματο κιβώτιο ταχυτήτων

Συνιστώμενο υγρό μετάδοσης:

AW-1

#### Σημείωση

Αν δεν είστε σίγουροι ποια παραλλαγή διαθέτει το αυτοκίνητό σας, ρωτήστε τον επίσημο διανομέα Volvo της περιοχής σας.

### 20.3.5. Ρεζερβουάρ - χωρητικότητα

Η χωρητικότητα του ρεζερβουάρ αναγράφεται στον παρακάτω πίνακα.

	Όλοι οι κινητήρες
Λίτρα (περίπου)	71
Γαλόνια ΗΠΑ (περίπου)	18,8

### 20.3.6. Αντίξοες συνθήκες οδήγησης για το λάδι κινητήρα

Το περιεχόμενο του παρόντος εγχειριδίου αντιπροσωπεύει την κατάσταση του εγχειριδίου χρήσης κατά τη στιγμή της εκτύπωσης και ενδέχεται να μην είναι απόλυτα έγκυρο σε μελλοντικές περιπτώσεις. Για περισσότερες πληροφορίες, ανατρέξτε στην πρώτη σελίδα για να δείτε ολόκληρη τη δήλωση αποποίησης ευθύνης.

Οι αντίξοες συνθήκες οδήγησης μπορεί να οδηγήσουν σε υπερβολική αύξηση της θερμοκρασίας και της κατανάλωσης λαδιού. Παρακάτω ακολουθούν ορισμένα παραδείγματα δυσχερών συνθηκών οδήγησης.

Ελέγχετε τη στάθμη λαδιού συχνότερα όταν διανύετε μεγάλες αποστάσεις:

- ρυμουλκώντας τροχόσπιτο ή τρέιλερ
- σε ορεινές περιοχές
- σε υψηλές ταχύτητες
- σε θερμοκρασίες χαμηλότερες από  $-30\text{ }^{\circ}\text{C}$  ( $-22\text{ }^{\circ}\text{F}$ ) ή υψηλότερες από  $+40\text{ }^{\circ}\text{C}$  ( $+104\text{ }^{\circ}\text{F}$ ).

Τα παραπάνω ισχύουν και για μικρότερες αποστάσεις οδήγησης σε χαμηλές θερμοκρασίες.

Επιλέξτε πλήρως συνθετικό λάδι κινητήρα εάν οδηγείτε σε αντίξοες συνθήκες. Παρέχει μεγαλύτερη προστασία στον κινητήρα.

Η Volvo συνιστά:



**! Σημαντικό**

Προκειμένου ο κινητήρας να ανταποκρίνεται στις απαιτήσεις των μεσοδιαστημάτων σέρβις, στο εργοστάσιο πραγματοποιείται πλήρωση όλων των κινητήρων με ένα ειδικό συνθετικό λάδι κινητήρα. Η επιλογή του λαδιού έχει γίνει πολύ προσεκτικά, σύμφωνα με τη διάρκεια ζωής, τα χαρακτηριστικά εκκίνησης, την κατανάλωση καυσίμου και τις συνέπειες στο περιβάλλον.

Για να μπορούν να τηρηθούν τα συνιστώμενα διαστήματα σέρβις, πρέπει να χρησιμοποιείται εγκεκριμένο λάδι κινητήρα. Χρησιμοποιείτε μόνο τον συνιστώμενο τύπο λαδιού τόσο για την πλήρωση όσο και για την αλλαγή λαδιού, διαφορετικά υπάρχει κίνδυνος να επηρεαστεί η διάρκεια ζωής, τα χαρακτηριστικά εκκίνησης, η κατανάλωση καυσίμου και ο περιβαλλοντικός αντίκτυπος του αυτοκινήτου.

Αν το λάδι κινητήρα που χρησιμοποιείται δεν είναι του προδιαγραφόμενου τύπου και ιξώδους, τα εξαρτήματα που σχετίζονται με τον κινητήρα μπορεί να υποστούν ζημιά. Η Volvo αποποιείται κάθε ευθύνη για οποιαδήποτε τέτοια ζημιά.

Η Volvo συνιστά οι αλλαγές λαδιών να πραγματοποιούνται σε εξουσιοδοτημένο συνεργείο της Volvo.

## 20.3.7. Λάδι κινητήρα – προδιαγραφές

Οι προδιαγραφές λαδιού κινητήρα και ο όγκος για κάθε έκδοση κινητήρα αναγράφονται στον πίνακα.

Η Volvo συνιστά:



Κινητήρας	Κωδικός κινητήρα <sup>[1]</sup>	Όγκος, συμπ. φίλτρου λαδιού (λίτρα, περίπου)	Προδιαγραφές λαδιού
T8 AWD	B4204T53	5,6	Castrol Edge Professional V 0W-20 ή VCC RBS0-2AE 0W-20
T8 AWD	B4204T56	5,6	
T8 AWD	B4204T57	5,6	

<sup>[1]</sup> Ο κωδικός κινητήρα, ο αριθμός εξαρτήματος και ο σειριακός αριθμός αναγράφονται επάνω στον κινητήρα.

## 20.4. Προδιαγραφές για ζάντες και ελαστικά

### 20.4.1. Εγκεκριμένες πιέσεις ελαστικών

Οι εγκεκριμένες πιέσεις ελαστικών για κάθε έκδοση κινητήρα αναγράφονται στον πίνακα.

#### *i* Σημείωση

Δεν είναι πάντοτε διαθέσιμοι όλοι οι κινητήρες, τα ελαστικά ή οι συνδυασμοί αυτών σε όλες τις αγορές.

Διαστάσεις ελαστικού	Ταχύτητα	Φορτίο, 1-3 άτομα		Μέγ. φορτίο		Πίεση ECO <sup>[1]</sup>
		Μπροστά kPa (psi) <sup>[2]</sup>	Πίσω kPa (psi)	Μπροστά kPa (psi)	Πίσω kPa (psi)	Μπροστά/πίσω kPa (psi)
235/55 R19 275/45 R20 275/40 R21 275/35 R22	0-180 km/h (0-112 mph)	260 (38)	260 (38)	290 (42)	290 (42)	290 (42)

<sup>[1]</sup> Οικονομική οδήγηση.

Το περιεχόμενο του παρόντος εγχειριδίου αντιπροσωπεύει την κατάσταση του εγχειριδίου χρήσης κατά τη στιγμή της εκτύπωσης και ενδέχεται να μην είναι απόλυτα έγκυρο σε μελλοντικές περιπτώσεις. Για περισσότερες πληροφορίες, ανατρέξτε στην πρώτη σελίδα για να δείτε ολόκληρη τη δήλωση αποποίησης ευθύνης.

<sup>[2]</sup> Σε ορισμένες χώρες, δίπλα στη μονάδα μέτρησης πίεσης "Pascal" του Διεθνούς Συστήματος Μονάδων, χρησιμοποιείται η μονάδα μέτρησης "bar": 1 bar = 100 kPa.

## 20.4.2. Εγκεκριμένες διαστάσεις ζαντών και ελαστικών

Σε ορισμένες χώρες δεν αναγράφονται όλες οι εγκεκριμένες διαστάσεις στην άδεια ή σε άλλα έγγραφα. Στον παρακάτω πίνακα παρατίθενται όλοι οι εγκεκριμένοι συνδυασμοί ζαντών και ελαστικών.

✓ = εγκεκριμένο

Κινητήρας	235/55 R19 8x19x42,5	275/45 R20 <sup>[1]</sup> 9x20x38,5	275/40 R21 <sup>[1]</sup> 9x21x38,5	275/35 R22 <sup>[1]</sup> 9x22x38,5
Όλοι οι κινητήρες	✓	✓	✓	✓

<sup>[1]</sup> Μόνο σε συνδυασμό με προεκτάσεις φτερών μπροστά και πίσω.

## 20.4.3. Κατώτατος επιτρεπόμενος δείκτης φορτίου ελαστικών και δείκτης ταχύτητας ελαστικών

Στον παρακάτω πίνακα αναγράφεται ο δείκτης κατώτατου επιτρεπόμενου φορτίου (LI) και ταχύτητας (SS) για τα ελαστικά.

Κινητήρας	Κατώτατος επιτρεπόμενος δείκτης φορτίου (LI) <sup>[1]</sup>	Κατώτατος επιτρεπόμενος δείκτης ταχύτητας (SS) <sup>[2]</sup>
Όλοι οι κινητήρες	104	H

<sup>[1]</sup> Ο δείκτης φορτίου των ελαστικών πρέπει να είναι μεγαλύτερος ή ίσος αυτού που αναγράφεται στον πίνακα.

<sup>[2]</sup> Ο δείκτης ταχύτητας των ελαστικών πρέπει να είναι μεγαλύτερος ή ίσος αυτού που αναγράφεται στον πίνακα.

## 20.5. Τύπος

Στις πινακίδες που υπάρχουν μέσα στο αυτοκίνητο αναγράφονται πληροφορίες όπως ο αριθμός πλαισίου, η ονομασία τύπου, ο κωδικός χρώματος κ.λπ.



## Θέση ετικετών

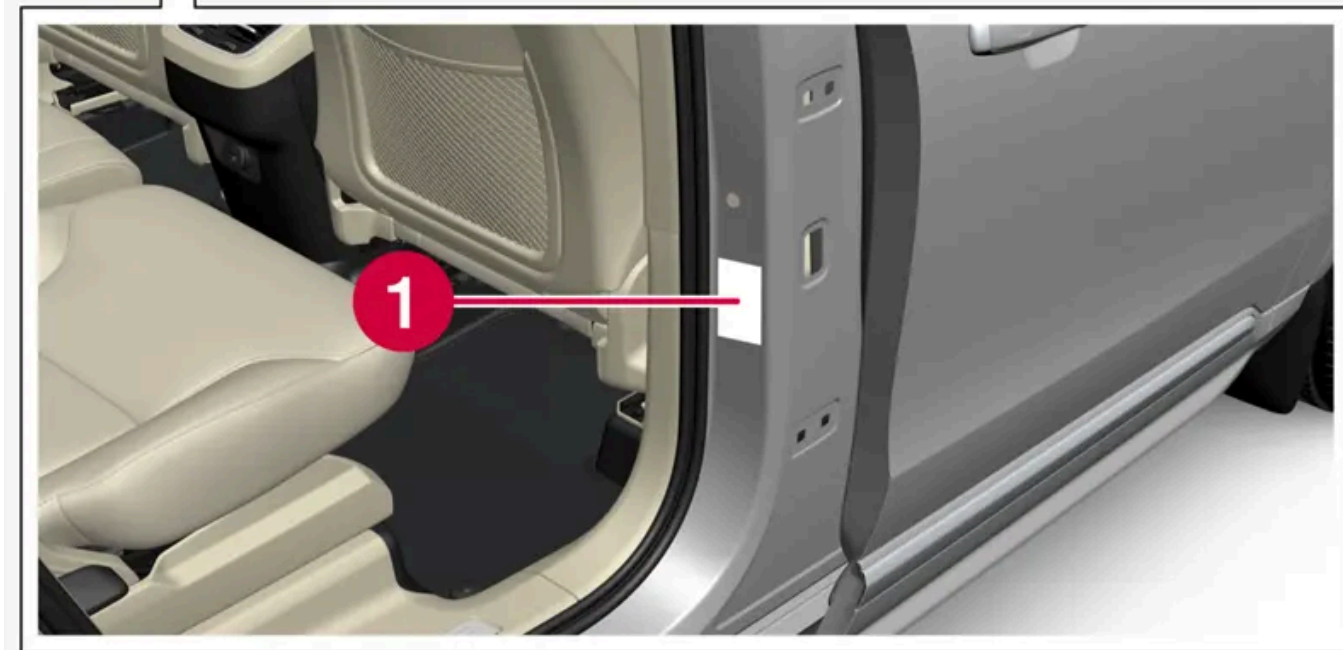
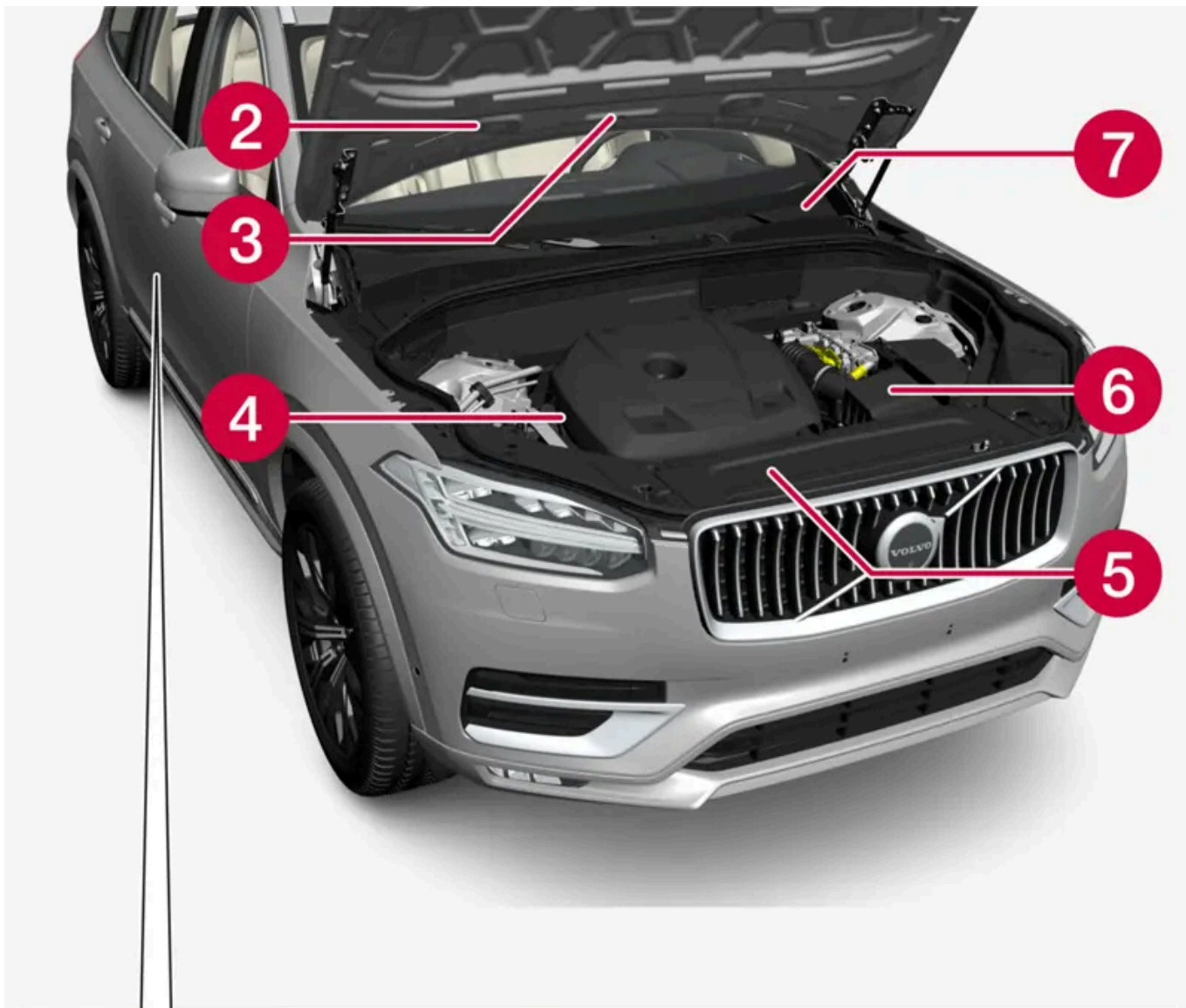

Η εικόνα είναι απλοποιημένη - τα εξαρτήματα μπορεί να διαφέρουν ανάλογα με την αγορά και το μοντέλο.

Το περιεχόμενο του παρόντος εγχειριδίου αντιπροσωπεύει την κατάσταση του εγχειριδίου χρήσης κατά τη στιγμή της εκτύπωσης και ενδέχεται να μην είναι απόλυτα έγκυρο σε μελλοντικές περιπτώσεις. Για περισσότερες πληροφορίες, ανατρέξτε στην πρώτη σελίδα για να δείτε ολόκληρη τη δήλωση αποποίησης ευθύνης.

Κάθε φορά που επικοινωνείτε με έναν επίσημο διανομέα της Volvo και όταν θέλετε να παραγγείλετε ανταλλακτικά και αξεσουάρ για το αυτοκίνητό σας, θα διευκολυνθείτε αν γνωρίζετε τον τύπο του αυτοκινήτου, τον αριθμό πλαισίου του οχήματος (VIN) και τον κωδικό του κινητήρα.



**1** Πινακίδα για τον τύπο, τον αριθμό πλαισίου οχήματος (VIN), τα μέγιστα επιτρεπτά βάρη, τον κωδικό εξωτερικού χρώματος και τον αριθμό έγκρισης τύπου. Η πινακίδα είναι τοποθετημένη στην κολόνα της πόρτας και είναι ορατή όταν είναι ανοικτή η πίσω δεξιά πόρτα.



**2** Πινακίδα για το σύστημα A/C, για αυτοκίνητα με ψυκτικό R1234yf. Η πινακίδα είναι τοποθετημένη στη μέσα πλευρά του καπό κινητήρα.



**3** Πινακίδα συστήματος προθέρμανσης κατά τη στάθμευση.



**4** Πινακίδα για τον κωδικό κινητήρα και τον σειριακό αριθμό του κινητήρα. Σε ορισμένες εκδόσεις κινητήρων, δεν υπάρχει πινακίδα. Σε αυτές τις περιπτώσεις, ο εγχάρακτος κωδικός κινητήρα αναγράφεται απευθείας πάνω στον κινητήρα.



**5** Πινακίδα λαδιού κινητήρα.



**6** Πινακίδα για τα στοιχεία τύπου κιβωτίου ταχυτήτων και τον σειριακό αριθμό.



**7** Πινακίδα για τον αριθμό πλαισίου του αυτοκινήτου - VIN (Vehicle Identification Number). Η πινακίδα βρίσκεται στο επάνω αριστερό μέρος του ταμπλό και είναι ορατή μέσω του παρμπρίζ.

Περισσότερες πληροφορίες σχετικά με το αυτοκίνητο περιλαμβάνονται στην άδεια του αυτοκινήτου.

### **i** Σημείωση

Οι πινακίδες που απεικονίζονται στο εγχειρίδιο κατόχου δεν είναι απαραίτητως ακριβή αντίγραφα των πινακίδων που υπάρχουν στο αυτοκίνητο. Έχουν συμπεριληφθεί για να δείξουν σε ποια σημεία βρίσκονται στο αυτοκίνητο και ποια είναι περίπου η μορφή τους. Οι πληροφορίες που ισχύουν για το αυτοκίνητό σας αναγράφονται στην πινακίδα στο αυτοκίνητο.

## 20.6. Κατανάλωση καυσίμου/ηλεκτρική κατανάλωση και εκπομπές CO<sub>2</sub>

Οι πληροφορίες στους παρακάτω πίνακες συνάδουν με τη διαδικασία WLTP (Διεθνής εναρμονισμένη διαδικασία δοκιμών για ελαφρά οχήματα), που αποτελεί μια διεθνή διαδικασία δοκιμών για οχήματα.









Η κατανάλωση καυσίμου σε ένα όχημα μετράται σε λίτρα ανά 100 km και οι εκπομπές διοξειδίου του άνθρακα (CO<sub>2</sub>) μετρώνται σε γραμμάρια CO<sub>2</sub> ανά km.

### Επεξήγηση



Σταθμισμένη συνδυαστική τιμή. Η τιμή σταθμίζεται μεταξύ ηλεκτροκίνησης και κίνησης με καύσιμο σε ολόκληρο τον κύκλο οδήγησης.

Το περιεχόμενο του παρόντος εγχειριδίου αντιπροσωπεύει την κατάσταση του εγχειριδίου χρήσης κατά τη στιγμή της εκτύπωσης και ενδέχεται να μην είναι απόλυτα έγκυρο σε μελλοντικές περιπτώσεις. Για περισσότερες πληροφορίες, ανατρέξτε στην πρώτη σελίδα για να δείτε ολόκληρη τη δήλωση αποποίησης ευθύνης.









 CO <sub>2</sub>	γραμμάρια CO <sub>2</sub> /km
	λίτρα/100 km
 EC	Πιστοποιημένη τιμή ηλεκτρικής κατανάλωσης του αυτοκινήτου (kWh/100km). Η τιμή αποτελεί μέση τιμή και στις τέσσερις φάσεις του κύκλου οδήγησης (εντός πόλης, περιαστική, εκτός πόλης και οδήγηση στον αυτοκινητόδρομο).
 Range	Πιστοποιημένη τιμή για τη δυνητική αυτονομία του αυτοκινήτου ("έως") σε km κατά την ηλεκτροκίνηση. Η τιμή δεν πρέπει να ερμηνεύεται ως αναμενόμενη αυτονομία - η αυτονομία είναι δύσκολο να επιτευχθεί κατά την κανονική οδήγηση.
	Οδήγηση εντός πόλης και περιαστική οδήγηση
	Μέση τιμή και στις τέσσερις φάσεις του κύκλου οδήγησης (εντός πόλης, περιαστική, εκτός πόλης και οδήγηση στον αυτοκινητόδρομο)
	Χαμηλή τιμή
	Υψηλή τιμή

 Σημείωση

Αν λείπουν τα στοιχεία κατανάλωσης καυσίμου και εκπομπών καυσαερίων από τον πίνακα, θα ενημερωθούν σε μεταγενέστερη ημερομηνία.

 Σημείωση

Η χωρητικότητα της υβριδικής μπαταρίας μειώνεται με τα χρόνια και τη χρήση, γεγονός που μπορεί να έχει ως αποτέλεσμα την αυξημένη χρήση του κινητήρα εσωτερικής καύσης και, ως συνέπεια, μικρότερη οικονομία καυσίμου και μικρότερη αυτονομία κατά την ηλεκτρική λειτουργία.

			 EC	 Range		
	CO <sub>2</sub>					
T8 AWD(B4204T56)		28	1,2	20,4	92 <sup>[1]</sup>	73 <sup>[1]</sup>
		34	1,5	22,6	81 <sup>[1]</sup>	64 <sup>[1]</sup>

Οι τιμές στον παραπάνω πίνακα για την κατανάλωση καυσίμου, τις εκπομπές CO<sub>2</sub> και την αυτονομία με την ηλεκτροκίνηση βασίζονται σε ειδικούς κύκλους οδήγησης (βλ. παρακάτω). Το βάρος του αυτοκινήτου μπορεί να αυξηθεί ανάλογα με το επίπεδο εξοπλισμού. Αυτό, σε συνδυασμό με το βάρος του φορτίου του οχήματος, επηρεάζει την κατανάλωση καυσίμου και τις εκπομπές CO<sub>2</sub> και μειώνει την αυτονομία του κατά την ηλεκτροκίνηση. Σύμφωνα με τη διαδικασία WLTP, κάθε αυτοκίνητο έχει μο-  
 Το περιεχόμενο του παρόντος εγχειριδίου αντιπροσωπεύει την κατάσταση του εγχειριδίου χρήσης κατά τη στιγμή της εκτύπωσης και ενδέχεται να μην είναι απόλυτα έγκυρο σε μελλοντικές περιπτώσεις. Για περισσότερες πληροφορίες, ανατρέξτε στην πρώτη σελίδα για να δείτε ολόκληρη τη δήλωση αποποίησης ευθύνης.

ναδικές τιμές κατανάλωσης καυσίμου, εκπομπών CO<sub>2</sub> και ηλεκτρικής αυτονομίας ανάλογα με τον εξοπλισμό του. Αυτές οι τιμές κυμαίνονται μεταξύ της χαμηλής και της υψηλής τιμής στον παραπάνω πίνακα. Σε πολλές αγορές, οι μοναδικές τιμές κατανάλωσης καυσίμου, εκπομπών CO<sub>2</sub> και ηλεκτρικής αυτονομίας αναγράφονται στην άδεια κυκλοφορίας του αυτοκινήτου.

Οι πιστοποιημένες τιμές για το αυτοκίνητο δεν πρέπει να ερμηνεύονται ως αναμενόμενες. Οι τιμές πιστοποίησης είναι συγκριτικές τιμές που προκύπτουν στη διάρκεια ειδικών κύκλων οδήγησης (βλ. παρακάτω).

Υπάρχουν αρκετοί λόγοι για τους οποίους η κατανάλωση καυσίμου είναι υψηλότερη και η αυτονομία κατά την ηλεκτροκίνηση χαμηλότερη από τις τιμές στον πίνακα. Για παράδειγμα:

- Αν το αυτοκίνητο δεν φορτίζεται τακτικά από το ηλεκτρικό δίκτυο.
- Αν το αυτοκίνητο διαθέτει πρόσθετο εξοπλισμό που επηρεάζει το βάρος του.
- Οδηγικό στίλ.
- Αν ο πελάτης επιλέξει διαφορετικές ζάντες από αυτές που τοποθετούνται ως στάνταρ στη βασική έκδοση του μοντέλου, η αντίσταση κύλισης μπορεί να αυξηθεί.
- Η υψηλή ταχύτητα προκαλεί αυξημένη αεροδυναμική αντίσταση.
- Ποιότητα καυσίμου, οδικές και κυκλοφοριακές συνθήκες, καιρικές συνθήκες και κατάσταση του αυτοκινήτου.

Ο συνδυασμός των παραπάνω παραδειγμάτων μπορεί να αυξήσει την κατανάλωση σημαντικά.

Μπορεί να παρατηρηθούν μεγάλες αποκλίσεις στην κατανάλωση καυσίμου σε σύγκριση με τα προφίλ κύκλων οδήγησης (βλ. παρακάτω), που χρησιμοποιούνται στην πιστοποίηση του αυτοκινήτου και στα οποία βασίζονται οι τιμές κατανάλωσης στον πίνακα. Για περισσότερες πληροφορίες, ανατρέξτε στους σχετικούς κανονισμούς.

#### Σημείωση

Οι ακραίες καιρικές συνθήκες, η οδήγηση με τρέιλερ ή η οδήγηση σε μεγάλο υψόμετρο, σε συνδυασμό με χαμηλότερη ποιότητα καυσίμου από τη συνιστώμενη, αποτελούν παράγοντες που αυξάνουν σημαντικά την κατανάλωση καυσίμου του αυτοκινήτου.

## Πρότυπο WLTP

Το πρότυπο WLTP (Παγκόσμια εναρμονισμένη διαδικασία δοκιμής ελαφρών οχημάτων) είναι ένα πρότυπο υπολογισμού τιμών κατανάλωσης στο αυτοκίνητο. Το πρότυπο WLTP αναπαριστά τις μέσες συνθήκες οδήγησης για καθημερινή οδήγηση. Σε σύγκριση με το προηγούμενο πρότυπο (NEDC), το WLTP συνυπολογίζει περισσότερες διαφορετικές καταστάσεις οδικής κυκλοφορίας και ταχύτητες, καθώς επίσης και εξοπλισμό και κατηγορίες βάρους. Ο προαιρετικός εξοπλισμός που επηρεάζει την κατανάλωση είναι απενεργοποιημένος στη διάρκεια των δοκιμών, π.χ. σύστημα κλιματισμού, θέρμανση καθισμάτων, κ.λπ. Το νέο πρότυπο πρέπει να παρέχει πιο ρεαλιστικές τιμές όσον αφορά στην κατανάλωση καυσίμου, το διοξείδιο του άνθρακα και τις εκπομπές, καθώς και την αυτονομία κατά την ηλεκτροκίνηση. Ο σκοπός αυτών των τιμών είναι να καταστήσουν εφικτή τη σύγκριση ανάμεσα σε διαφορετικά αυτοκίνητα και όχι να αποτελέσουν ένδειξη της τυπικής συνήθους κατανάλωσης και της ηλεκτρικής αυτονομίας.

### Προφίλ κύκλων οδήγησης

Ο κύκλος οδήγησης προσομοιώνει την πραγματική μέση οδήγηση του αυτοκινήτου. Το πρότυπο βασίζεται σε τέσσερα διαφορετικά προφίλ κύκλων οδήγησης, που είναι τα εξής:

- **Οδήγηση εντός πόλης** – αργή οδήγηση
  - **Περιαστική οδήγηση** – οδήγηση με μέση ταχύτητα
  - **Οδήγηση εκτός πόλης** – γρήγορη οδήγηση
- Το περιεχόμενο του παρόντος εγχειριδίου αντιπροσωπεύει την κατάσταση του εγχειριδίου χρήσης κατά τη στιγμή της εκτύπωσης και ενδέχεται να μην είναι απόλυτα έγκυρο σε μελλοντικές περιπτώσεις. Για περισσότερες πληροφορίες, ανατρέξτε στην πρώτη σελίδα για να δείτε ολόκληρη τη δήλωση αποποίησης ευθύνης.

- **Οδήγηση σε αυτοκινητόδρομο** – πολύ γρήγορη οδήγηση.

Κάθε κύκλος οδήγησης καθορίζεται από διαφορετικές συνθήκες, όπως π.χ. ταχύτητα, χρόνο και διανυθείσα απόσταση.

Η επίσημη τιμή για τον μικτό κύκλο οδήγησης, που παρατίθεται στον πίνακα, αποτελεί έναν συνδυασμό των αποτελεσμάτων από τους τέσσερις κύκλους οδήγησης, όπως προβλέπεται από τη νομοθεσία.

Τα καυσάερια συλλέγονται για να υπολογιστούν οι εκπομπές διοξειδίου του άνθρακα (εκπομπές CO<sub>2</sub>) στη διάρκεια των τεσσάρων κύκλων οδήγησης. Αυτά στη συνέχεια υποβάλλονται σε ανάλυση για να υπολογιστεί η τιμή των εκπομπών CO<sub>2</sub>.

<sup>[1]</sup> Πρόγραμμα οδήγησης PURE