

# C40 Recharge 2024 (23w46) Manuale utente

Versione 2025-02-07

## Esenzione di responsabilità

A causa della natura dinamica del nostro prodotto basato su software, il contenuto di questo PDF rappresenta la versione più aggiornata del manuale utente al momento della stampa. Poiché aggiorniamo e miglioriamo costantemente il nostro prodotto, alcuni contenuti potrebbero non riflettere le informazioni più aggiornate in futuro. Pertanto, consigliamo fortemente di utilizzare l'app del manuale utente digitale sul display centrale della tua automobile per ottenere le informazioni più accurate e aggiornate. Puoi anche accedere alle informazioni nell'app mobile di Volvo Cars.

Nota: se scegli di stampare il manuale, non possiamo garantire la validità delle informazioni in futuro, poiché potrebbero essere stati apportati degli aggiornamenti dal momento della stampa. Per garantire il massimo livello di sicurezza e l'utilizzo ottimale del prodotto, ti consigliamo di consultare il manuale utente in formato digitale, facilmente accessibile tramite il display centrale della tua automobile.

Questa versione stampabile è generica e non corrisponde alla tua automobile. In caso di discrepanze tra il presente manuale stampabile e il manuale nel display centrale dell'automobile, quest'ultimo ha la precedenza.

## Contenuto

1. [Informazioni per il proprietario](#)
  - 1.1 [Informazioni per il proprietario](#)
  - 1.2 [Leggere il manuale del proprietario](#)
  - 1.3 [Manuale del proprietario completo sul display centrale](#)
  - 1.4 [Navigazione nel manuale del proprietario sul display centrale](#)
2. [La vostra Volvo](#)
  - 2.1 [Volvo ID](#)
    - 2.1.1 [Volvo ID](#)
    - 2.1.2 [Creare un Volvo ID](#)
    - 2.1.3 [Problemi di accesso con Volvo ID](#)
  - 2.2 [Omologazioni e licenze](#)
    - 2.2.1 [Contratto di licenza per il display del conducente](#)
    - 2.2.2 [Omologazione di HomeLink®](#)
    - 2.2.3 [Omologazione ai sensi della Radio Equipment Directive](#)
    - 2.2.4 [Certificato per caricatori wireless](#)
    - 2.2.5 [Omologazione del sistema chiave telecomando](#)
    - 2.2.6 [Approvazione di termini e raccolta dati](#)
    - 2.2.7 [Informazioni sulle sostanze contenute nell'elenco delle sostanze candidate \(CL\) in conformità con la normativa REACH, articolo 33.1](#)
  - 2.3 [Display e comandi presso il conducente nelle automobili con guida a sinistra](#)
  - 2.4 [Display e comandi presso il conducente nelle automobili con guida a destra](#)
  - 2.5 [Collegamento di attrezzature alla presa diagnostica dell'automobile](#)
  - 2.6 [Distrazione del conducente](#)
  - 2.7 [Per utilizzare i servizi Google](#)
  - 2.8 [Cambio di mercato per importazione o trasferimento](#)
  - 2.9 [Visualizzazione del numero di serie dell'automobile](#)
  - 2.10 [Registrazione dei dati](#)
  - 2.11 [Connessione e intrattenimento](#)
  - 2.12 [Informazioni importanti su accessori ed equipaggiamento supplementare](#)
3. [Sicurezza](#)

Il contenuto di questo manuale rappresenta lo stato del manuale d'uso al momento della stampa e potrebbe non essere completamente valido in futuro. Per ulteriori informazioni, consulta la prima pagina per la nota completa di esclusione di responsabilità.

- 3.1 Cinture di sicurezza
    - 3.1.1 Cinture di sicurezza
    - 3.1.2 Aggancio e sgancio della cintura di sicurezza
    - 3.1.3 Pretensionatori delle cinture
    - 3.1.4 Ripristino del pretensionatore elettrico
    - 3.1.5 Avvisatore portiere e cinture
  - 3.2 Airbag
    - 3.2.1 Airbag
    - 3.2.2 Airbag lato conducente
    - 3.2.3 Airbag lato passeggero
    - 3.2.4 Attivazione e disattivazione dell'airbag lato passeggero
    - 3.2.5 Tendine gonfiabili
    - 3.2.6 Airbag laterali interni
    - 3.2.7 Airbag laterali esterni
  - 3.3 Sicurezza dei bambini
    - 3.3.1 Punti di fissaggio per protezioni per bambini
      - 3.3.1.1 Punti di fissaggio inferiori per protezioni per bambini
      - 3.3.1.2 Punti di fissaggio i-Size/SOFIX per protezioni per bambini
      - 3.3.1.3 Punti di fissaggio superiori per protezioni per bambini
    - 3.3.2 Posizione della protezione per bambini
      - 3.3.2.1 Tabella per il posizionamento delle protezioni per bambini con la cintura di sicurezza dell'automobile
      - 3.3.2.2 Posizione della protezione per bambini
      - 3.3.2.3 Montaggio della protezione per bambini
      - 3.3.2.4 Tabella riepilogativa di posizionamento delle protezioni per bambini
      - 3.3.2.5 Informazioni dettagliate per produttori di protezioni per bambini
      - 3.3.2.6 Tabella di posizionamento delle protezioni per bambini ISOFIX
      - 3.3.2.7 Tabella di posizionamento delle protezioni per bambini i-Size
    - 3.3.3 Attivazione e disattivazione della sicura per bambini
    - 3.3.4 Sicurezza dei bambini
    - 3.3.5 Protezioni per bambini
    - 3.3.6 Attivazione e disattivazione dell'airbag lato passeggero
  - 3.4 Modo sicurezza
    - 3.4.1 Incidente
    - 3.4.2 Modo sicurezza
    - 3.4.3 Avviamento e spostamento dell'automobile in modo sicurezza
  - 3.5 Sicurezza
  - 3.6 Sicurezza in gravidanza
  - 3.7 Whiplash Protection System
4. Display e comando vocale
- 4.1 Display del conducente
    - 4.1.1 Indicatori e strumenti sul display del conducente
      - 4.1.1.1 Indicatore della batteria
      - 4.1.1.2 Indicatore di potenza
      - 4.1.1.3 Termometro della temperatura esterna
    - 4.1.2 Computer di bordo
      - 4.1.2.1 Computer di bordo
      - 4.1.2.2 Azzeramento del contachilometri parziale
    - 4.1.3 Display del conducente
    - 4.1.4 Impostazioni per il display del conducente
    - 4.1.5 Contratto di licenza per il display del conducente
    - 4.1.6 Messaggi sul display del conducente
  - 4.2 Display centrale

- 4.2.1 Impostazioni
    - 4.2.1.1 Ripristino dei dati utente
    - 4.2.1.2 Modifica delle unità di sistema
    - 4.2.1.3 Modifica della lingua di sistema
    - 4.2.1.4 Impostazioni per lo sbloccaggio
    - 4.2.1.5 Impostazione del limite di velocità per Care Key
    - 4.2.1.6 Impostazioni per l'indicazione di bloccaggio
    - 4.2.1.7 Impostazioni per lo sbloccaggio senza chiave
  - 4.2.2 Profili utente
    - 4.2.2.1 Profili utente
    - 4.2.2.2 Associare la chiave al profilo utente
    - 4.2.2.3 Gestione dei profili utente
    - 4.2.2.4 Impostazioni profilo
    - 4.2.2.5 Associare un account al profilo utente
  - 4.2.3 Display centrale
  - 4.2.4 Utilizzo del display centrale
  - 4.2.5 Informazioni sulla ricarica sul display centrale
  - 4.2.6 Videate del display centrale
  - 4.2.7 Gestione delle videate parziali sul display centrale
  - 4.2.8 Simboli nel campo di stato sul display centrale
  - 4.2.9 Trasferire le app sul display centrale
  - 4.2.10 Messaggi sul display centrale
  - 4.2.11 Tastiera sul display centrale
  - 4.2.12 Modifica della lingua della tastiera sul display centrale
  - 4.2.13 Data e ora
  - 4.2.14 Navigazione nel manuale del proprietario sul display centrale
- 4.3 Spie e messaggi
    - 4.3.1 Messaggi relativi a BLIS
    - 4.3.2 Simboli e messaggi per il controllo della stabilità elettronico
    - 4.3.3 Simboli e messaggi per Pilot Assist
    - 4.3.4 Spie e messaggi per il mantenimento corsia attivo
    - 4.3.5 Visualizzazione sul display del mantenimento corsia attivo
    - 4.3.6 Simboli e messaggi relativi ad assistenza al parcheggio e telecamera di assistenza al parcheggio
    - 4.3.7 Simboli nel campo di stato sul display centrale
    - 4.3.8 Simboli di segnalazione e avvertimento
    - 4.3.9 Simboli e messaggi relativi al climatizzatore di parcheggio
    - 4.3.10 Simboli e messaggi per il cambio
  - 4.4 Comandi vocali
    - 4.4.1 Comando vocale con Assistente Google
    - 4.4.2 Utilizzo del comando vocale
  - 4.5 Display e comandi presso il conducente nelle automobili con guida a sinistra
  - 4.6 Display e comandi presso il conducente nelle automobili con guida a destra
- 5. Illuminazione
    - 5.1 Illuminazione esterna
      - 5.1.1 Fari attivi in curva
      - 5.1.2 Abbaglianti automatici
      - 5.1.3 Illuminazione di arrivederci
      - 5.1.4 Utilizzo degli indicatori di direzione
      - 5.1.5 Luci di arresto
      - 5.1.6 Retronebbia
      - 5.1.7 Fendinebbia e luci in curva
      - 5.1.8 Anabbaglianti

- 5.1.9 Utilizzo degli abbaglianti
- 5.1.10 Utilizzo dell'illuminazione di guida
- 5.1.11 Adattamento del fascio di luce dei fari
- 5.1.12 Luci di arresto di emergenza
- 5.1.13 Luci di posizione
- 5.1.14 illuminazione di benvenuto
- 5.1.15 Lampeggiatori di emergenza
- 5.1.16 Luci diurne
- 5.1.17 Posizioni delle lampadine esterne
- 5.1.18 Specifiche per le lampadine
- 5.1.19 Controllare le luci del rimorchio
- 5.2 Illuminazione interna
  - 5.2.1 Illuminazione abitacolo
  - 5.2.2 Regolazione dell'illuminazione interna
- 5.3 Regolazione delle funzioni delle luci dal display centrale
- 5.4 Comando luci
- 6. Finestrini, cristalli e specchi
  - 6.1 Specchi retrovisori
    - 6.1.1 HomeLink®
    - 6.1.2 Specchi retrovisori
    - 6.1.3 Regolazione dell'angolazione degli specchi retrovisori esterni
    - 6.1.4 Regolazione della funzione antiabbagliamento degli specchi retrovisori
    - 6.1.5 Utilizzo delle posizioni memorizzate di sedile e specchi retrovisori
    - 6.1.6 Memorizzazione delle posizioni di sedile e specchi retrovisori
    - 6.1.7 Attivazione e disattivazione di lunotto termico e specchi retrovisori esterni elettroriscaldati
    - 6.1.8 Attivazione e disattivazione dell'avvio automatico di lunotto termico e specchi retrovisori esterni elettroriscaldati
  - 6.2 Parabrezza e lunotto
    - 6.2.1 Parabrezza danneggiato
    - 6.2.2 Spazzole dei tergicristalli e liquido lavacristalli
    - 6.2.3 Utilizzo del sensore pioggia
    - 6.2.4 Utilizzo di lavacristalli e lavafari
    - 6.2.5 Utilizzo delle spazzole tergicristallo
    - 6.2.6 Attivazione e disattivazione di lunotto termico e specchi retrovisori esterni elettroriscaldati
    - 6.2.7 Attivazione e disattivazione dell'avvio automatico di lunotto termico e specchi retrovisori esterni elettroriscaldati
  - 6.3 Finestrini e tettuccio panoramico
    - 6.3.1 Alzacristalli elettrici
    - 6.3.2 Azionamento degli alzacristalli
    - 6.3.3 Tettuccio panoramico
  - 6.4 Finestrini, cristalli e specchi
  - 6.5 Protezione antischiacciamento per cristalli e tendine parasole
  - 6.6 Sequenza di ripristino della protezione antischiacciamento
  - 6.7 Attivazione e disattivazione dello sbrinatori max
- 7. Sedili e volante
  - 7.1 Sedile anteriore
    - 7.1.1 Comandi del climatizzatore per il sedile anteriore
      - 7.1.1.1 Attivazione e disattivazione del sedile anteriore elettroriscaldato
      - 7.1.1.2 Attivazione e disattivazione dell'avvio automatico del sedile anteriore elettroriscaldato
      - 7.1.1.3 Regolazione del livello della ventola per il sedile anteriore
      - 7.1.1.4 Regolazione della temperatura per il sedile anteriore
      - 7.1.1.5 Sincronizza la temperatura
    - 7.1.2 Funzione di memoria del sedile anteriore
      - 7.1.2.1 Utilizzo delle posizioni memorizzate di sedile e specchi retrovisori

- 7.1.2.2 Memorizzazione delle posizioni di sedile e specchi retrovisori
    - 7.1.3 Sedile anteriore
    - 7.1.4 Sedile anteriore elettrocomandato
    - 7.1.5 Regolazione del sedile anteriore elettrocomandato
    - 7.1.6 Sedile anteriore manuale
    - 7.1.7 Regolazione dell'estensione del cuscino nel sedile anteriore
    - 7.1.8 Regolazione del supporto lombare del sedile anteriore
  - 7.2 Sedile posteriore
    - 7.2.1 Comandi del climatizzatore per il sedile posteriore
      - 7.2.1.1 Attivazione e disattivazione del sedile posteriore elettroriscaldato
    - 7.2.2 Sedile posteriore
    - 7.2.3 Regolazione dei poggiatesta del sedile posteriore
    - 7.2.4 Ripiegamento dello schienale del sedile posteriore
    - 7.2.5 Sportello di carico nel sedile posteriore
  - 7.3 Volante
    - 7.3.1 Sensibilità dello sterzo dipendente dalla velocità
    - 7.3.2 Comandi al volante e avvisatore acustico
    - 7.3.3 Regolazione del volante
    - 7.3.4 Bloccasterzo
    - 7.3.5 Attivazione e disattivazione del volante elettroriscaldato
    - 7.3.6 Attivazione e disattivazione dell'avvio automatico del volante elettroriscaldato
8. Climatizzatore
- 8.1 Comandi del climatizzatore
    - 8.1.1 Comandi del climatizzatore per l'abitacolo
      - 8.1.1.1 Attivazione della regolazione automatica del climatizzatore
      - 8.1.1.2 Regolazione del livello della ventola per il sedile anteriore
      - 8.1.1.3 Attivazione e disattivazione del climatizzatore
      - 8.1.1.4 Attivazione e disattivazione del ricircolo dell'aria
      - 8.1.1.5 Attivazione e disattivazione del timer per il ricircolo dell'aria
      - 8.1.1.6 Regolazione della temperatura per il sedile anteriore
      - 8.1.1.7 Sincronizza la temperatura
      - 8.1.1.8 Modifica della distribuzione dell'aria
    - 8.1.2 Comandi del climatizzatore per sedile e volante
      - 8.1.2.1 Attivazione e disattivazione del volante elettroriscaldato
      - 8.1.2.2 Attivazione e disattivazione dell'avvio automatico del volante elettroriscaldato
      - 8.1.2.3 Attivazione e disattivazione del sedile posteriore elettroriscaldato
      - 8.1.2.4 Attivazione e disattivazione del sedile anteriore elettroriscaldato
      - 8.1.2.5 Attivazione e disattivazione dell'avvio automatico del sedile anteriore elettroriscaldato
    - 8.1.3 Comandi del climatizzatore per finestrini e specchi
      - 8.1.3.1 Attivazione e disattivazione di lunotto termico e specchi retrovisori esterni elettroriscaldati
      - 8.1.3.2 Attivazione e disattivazione dell'avvio automatico di lunotto termico e specchi retrovisori esterni elettroriscaldati
      - 8.1.3.3 Attivazione e disattivazione dello sbrinatori max
    - 8.1.4 Comandi del climatizzatore
  - 8.2 Distribuzione dell'aria
    - 8.2.1 Attivazione e disattivazione del ricircolo dell'aria
    - 8.2.2 Attivazione e disattivazione del timer per il ricircolo dell'aria
    - 8.2.3 Attivazione e disattivazione dello sbrinatori max
    - 8.2.4 Distribuzione dell'aria
    - 8.2.5 Modifica della distribuzione dell'aria
    - 8.2.6 Apertura, chiusura e orientamento delle bocchette di ventilazione
  - 8.3 Qualità dell'aria

- 8.3.1 Qualità dell'aria
- 8.3.2 CleanZone
- 8.3.3 Clean Zone Interior Package
- 8.3.4 Interior Air Quality System
- 8.3.5 Filtro abitacolo
- 8.3.6 Depurazione dell'aria
- 8.3.7 Attivazione e disattivazione della depurazione dell'aria
- 8.3.8 App Air Quality
- 8.4 Climatizzatore di parcheggio
  - 8.4.1 Precondizionamento
    - 8.4.1.1 Precondizionamento
    - 8.4.1.2 Attivazione e disattivazione del precondizionamento
    - 8.4.1.3 Timer per il precondizionamento
    - 8.4.1.4 Attivazione e disattivazione del timer per il precondizionamento
    - 8.4.1.5 Rimozione del timer per il precondizionamento
    - 8.4.1.6 Aggiunta e modifica del timer per il precondizionamento
  - 8.4.2 Predepurazione
    - 8.4.2.1 Depurazione dell'aria
    - 8.4.2.2 Attivazione e disattivazione della depurazione dell'aria
  - 8.4.3 Climatizzatore di parcheggio
  - 8.4.4 Simboli e messaggi relativi al climatizzatore di parcheggio
  - 8.4.5 Riscaldatore di parcheggio
- 8.5 Riscaldatore
  - 8.5.1 Riscaldatore di parcheggio
- 8.6 Climatizzatore
- 8.7 Assistenza del climatizzatore
- 8.8 Sensori clima
- 8.9 Zone climatiche
- 8.10 Temperatura percepita
- 9. Chiave, serrature e antifurto
  - 9.1 Chiave
    - 9.1.1 Profili utente
      - 9.1.1.1 Profili utente
      - 9.1.1.2 Associare la chiave al profilo utente
      - 9.1.1.3 Gestione dei profili utente
      - 9.1.1.4 Impostazioni profilo
      - 9.1.1.5 Associare un account al profilo utente
    - 9.1.2 Immobilizer elettronico
    - 9.1.3 Chiavi
    - 9.1.4 Ordinazione di altre chiavi
    - 9.1.5 Sostituzione della batteria della chiave
    - 9.1.6 Bloccaggio e sbloccaggio con i pulsanti della chiave
    - 9.1.7 Care Key – chiave con limitazione della velocità
    - 9.1.8 Impostazione del limite di velocità per Care Key
    - 9.1.9 Sbloccaggio del portellone con il pulsante della chiave
    - 9.1.10 Stelo staccabile della chiave
    - 9.1.11 Bloccaggio e sbloccaggio con lo stelo staccabile della chiave
    - 9.1.12 Raggio d'azione della chiave
    - 9.1.13 Omologazione del sistema chiave telecomando
    - 9.1.14 Posizione delle antenne del sistema di avviamento e bloccaggio
  - 9.2 Bloccaggio e sbloccaggio
    - 9.2.1 Bloccaggio e sbloccaggio senza chiave

- 9.2.1.1 Gestione del portellone con il movimento del piede
- 9.2.1.2 Posizione delle antenne del sistema di avviamento e bloccaggio
- 9.2.1.3 Bloccaggio e sbloccaggio senza chiave con superfici sensibili al tatto
- 9.2.1.4 Bloccaggio e sbloccaggio senza chiave
- 9.2.1.5 Impostazioni per lo sbloccaggio senza chiave
- 9.2.1.6 Chiudere e bloccare il portellone con il pulsante
- 9.2.1.7 Sbloccaggio del portellone senza chiave
- 9.2.2 Chiavi
- 9.2.3 Bloccaggio e sbloccaggio con i pulsanti della chiave
- 9.2.4 Impostazioni per lo sbloccaggio
- 9.2.5 Sbloccaggio del portellone con il pulsante della chiave
- 9.2.6 Bloccaggio e sbloccaggio con lo stelo staccabile della chiave
- 9.2.7 Bloccaggio automatico durante la guida
- 9.2.8 Impostazione dell'apertura massima del portellone elettrocomandato
- 9.2.9 Bloccaggio e sbloccaggio dall'interno dell'automobile
- 9.2.10 Sbloccaggio del portellone dall'interno dell'automobile
- 9.2.11 Bloccaggio e sbloccaggio
- 9.2.12 Attivazione e disattivazione della sicura per bambini
- 9.2.13 Indicazione di bloccaggio
- 9.2.14 Impostazioni per l'indicazione di bloccaggio
- 9.3 Antifurto
  - 9.3.1 Antifurto
  - 9.3.2 Attivazione e disattivazione dell'antifurto
  - 9.3.3 Livello di allarme ridotto
- 10. Supporto al conducente
  - 10.1 Funzioni del regolatore elettronico della velocità
    - 10.1.1 Regolatore elettronico della velocità
      - 10.1.1.1 Regolatore elettronico della velocità
      - 10.1.1.2 Modo di attesa del regolatore elettronico della velocità
      - 10.1.1.3 Impostazione della velocità memorizzata per le funzioni del regolatore elettronico della velocità
    - 10.1.2 Pilot Assist
      - 10.1.2.1 Frenata automatica con le funzioni del regolatore elettronico della velocità
      - 10.1.2.2 Impostazione della velocità memorizzata per le funzioni del regolatore elettronico della velocità
      - 10.1.2.3 Cambio di target con le funzioni del regolatore elettronico della velocità
      - 10.1.2.4 Pilot Assist
      - 10.1.2.5 Visualizzazione sul display per Pilot Assist
      - 10.1.2.6 Simboli e messaggi per Pilot Assist
      - 10.1.2.7 Modo di attesa del Pilot Assist
      - 10.1.2.8 Impostazione della distanza temporale dal veicolo che precede
      - 10.1.2.9 Differenza fra Pilot Assist e mantenimento corsia attivo
      - 10.1.2.10 Avvertimento dalle funzioni del regolatore elettronico della velocità per rischio di collisione
    - 10.1.3 Assistenza al sorpasso
      - 10.1.3.1 Assistenza al sorpasso
      - 10.1.3.2 Utilizzo dell'assistenza al sorpasso
    - 10.1.4 Funzioni del regolatore elettronico della velocità
    - 10.1.5 Pulsanti al volante per le funzioni del regolatore elettronico della velocità
    - 10.1.6 Selezionare e attivare le funzioni del regolatore elettronico della velocità
    - 10.1.7 Disattivare le funzioni del regolatore elettronico della velocità
    - 10.1.8 Intelligent Speed Assist (ISA)
  - 10.2 Avvertimento distanza
    - 10.2.1 Impostazione della distanza temporale dal veicolo che precede
    - 10.2.2 Avvertimento dalle funzioni del regolatore elettronico della velocità per rischio di collisione

- 10.3 Blind Spot Information
  - 10.3.1 BLIS
  - 10.3.2 Messaggi relativi a BLIS
  - 10.3.3 Limiti di BLIS
- 10.4 Cross Traffic Alert
  - 10.4.1 Avvertimento e freno automatico in retromarcia
  - 10.4.2 Attivare e disattivare Avvertimento e freno automatico in retromarcia
- 10.5 Rear Collision Warning
  - 10.5.1 Rear Collision Warning
  - 10.5.2 Limiti di Rear Collision Warning
- 10.6 Connected Safety
  - 10.6.1 Connected Safety
  - 10.6.2 Attivazione e disattivazione di Connected Safety
  - 10.6.3 Limiti di Connected Safety
- 10.7 Assistenza per rischio di collisione
  - 10.7.1 Assistenza per rischio di collisione
  - 10.7.2 Rilevamento di ostacoli con assistenza per rischio di collisione
  - 10.7.3 Possibilità di ridurre la velocità con l'assistenza per rischio di collisione
  - 10.7.4 Simboli e messaggi per l'assistenza per rischio di collisione
  - 10.7.5 Limiti dell'assistenza per rischio di collisione
  - 10.7.6 Assistenza per rischio di collisione con veicoli in attraversamento
  - 10.7.7 Assistenza per rischio di collisione con veicoli provenienti dal lato opposto
  - 10.7.8 Assistenza per rischio di collisione con veicoli nell'angolo cieco
  - 10.7.9 Assistenza per rischio di uscita di strada
- 10.8 Driver Alert Control
  - 10.8.1 Driver Alert
  - 10.8.2 Limiti di Driver Alert
- 10.9 Mantenimento corsia attivo
  - 10.9.1 Mantenimento corsia attivo
  - 10.9.2 Attivazione e disattivazione del mantenimento corsia attivo
  - 10.9.3 Differenza fra Pilot Assist e mantenimento corsia attivo
  - 10.9.4 Spie e messaggi per il mantenimento corsia attivo
  - 10.9.5 Visualizzazione sul display del mantenimento corsia attivo
  - 10.9.6 Limiti del mantenimento corsia attivo
- 10.10 Controllo della stabilità elettronico
  - 10.10.1 Controllo della stabilità elettronico
  - 10.10.2 Simboli e messaggi per il controllo della stabilità elettronico
- 10.11 Indicazioni sui segnali stradali
  - 10.11.1 Indicazioni sui segnali stradali
  - 10.11.2 Limiti della funzione indicazioni sui segnali stradali
  - 10.11.3 Avvertimento per limite di velocità e autovelox dalla funzione indicazioni sui segnali stradali
  - 10.11.4 Visualizzazione sul display delle indicazioni sui segnali stradali
- 10.12 Funzioni di parcheggio
  - 10.12.1 Assistenza al parcheggio
    - 10.12.1.1 Assistenza al parcheggio
    - 10.12.1.2 Assistenza al parcheggio anteriore, posteriore e laterale
    - 10.12.1.3 Attivazione e disattivazione dell'assistenza al parcheggio
    - 10.12.1.4 Limiti dell'assistenza al parcheggio
    - 10.12.1.5 Simboli e messaggi relativi ad assistenza al parcheggio e telecamera di assistenza al parcheggio
  - 10.12.2 Telecamera di assistenza al parcheggio
    - 10.12.2.1 Telecamera di assistenza al parcheggio
    - 10.12.2.2 Attivazione della telecamera di assistenza al parcheggio



- 10.12.2.3 Simboli e messaggi relativi ad assistenza al parcheggio e telecamera di assistenza al parcheggio
    - 10.12.2.4 Linee guida per la telecamera di assistenza al parcheggio
    - 10.12.2.5 Posizione e campo di rilevamento delle telecamere di assistenza al parcheggio
    - 10.12.2.6 Campo del sensore per l'assistenza al parcheggio
  - 10.13 Gruppo telecamera e radar
    - 10.13.1 Manutenzione raccomandata per le unità telecamera, sensori e radar
    - 10.13.2 Simboli e messaggi per le unità telecamera e radar
    - 10.13.3 Limiti dell'unità telecamera e radar
    - 10.13.4 Unità telecamera
    - 10.13.5 Unità radar
    - 10.13.6 Omologazione per le unità radar
  - 10.14 Sistema di supporto al conducente
  - 10.15 Avvertimenti da vari supporti al conducente
  - 10.16 Sensibilità dello sterzo dipendente dalla velocità
  - 10.17 Notifica di messa in marcia
  - 10.18 Frenata automatica dopo una collisione
- 11. Alimentazione elettrica e ricarica
  - 11.1 Ricarica della batteria ad alta tensione
    - 11.1.1 Stato di ricarica sul display del conducente
    - 11.1.2 Stato di ricarica nell'ingresso di ricarica dell'automobile
    - 11.1.3 Generalità sul cavo di ricarica
    - 11.1.4 Interruttore differenziale nel cavo di ricarica
    - 11.1.5 Stato di ricarica nell'unità di controllo del cavo di ricarica
    - 11.1.6 Monitoraggio della temperatura del cavo di ricarica
    - 11.1.7 Ricarica dell'auto elettrica tramite presa a muro
    - 11.1.8 Ricarica dell'auto elettrica
    - 11.1.9 Termine della ricarica di un'auto elettrica
    - 11.1.10 Tempo di ricarica
  - 11.2 Informazioni sulla ricarica sul display centrale
  - 11.3 Alimentazione
  - 11.4 Generalità sulla ricarica
  - 11.5 Disimpegno manuale del cavo di ricarica in caso chiave non funzionante
  - 11.6 Simboli e messaggi sul display del conducente concernenti la trazione elettrica
  - 11.7 Raccomandazioni per la batteria ad alta tensione
  - 11.8 Autonomia
  - 11.9 Assistente autonomia
  - 11.10 Riciclaggio delle batterie
- 12. Avviamento e guida
  - 12.1 Accensione e spegnimento dell'automobile
    - 12.1.1 Immobilizer elettronico
    - 12.1.2 Avviare l'auto
    - 12.1.3 Avviamento ausiliario con un'altra batteria
    - 12.1.4 Spegner l'automobile
    - 12.1.5 Modalità di utenza
  - 12.2 Etilometro
    - 12.2.1 Etilometro
  - 12.3 Cambio
    - 12.3.1 Posizioni del cambio
    - 12.3.2 Simboli e messaggi per il cambio
    - 12.3.3 Immobilizzatore leva selettore
  - 12.4 Freni
    - 12.4.1 Freno di servizio

- 12.4.1.1 Servofreno
- 12.4.1.2 Frenata su strade cosparse di sale
- 12.4.1.3 Frenata su strade bagnate
- 12.4.1.4 Freno di servizio
- 12.4.1.5 Manutenzione dell'impianto frenante
- 12.4.2 Freno di stazionamento
  - 12.4.2.1 Freno di stazionamento
  - 12.4.2.2 Attivazione e disattivazione del freno di stazionamento
  - 12.4.2.3 Parcheggio in pendenza
  - 12.4.2.4 In caso di anomalie del freno di stazionamento
- 12.4.3 Specifiche per l'olio dei freni
- 12.4.4 Funzioni dei freni
- 12.4.5 Frenata automatica dopo una collisione
- 12.4.6 Assistenza di frenata ad automobile ferma
- 12.4.7 Freno ad automobile ferma
- 12.5 Alimentazione
  - 12.5.1 Alimentazione
- 12.6 Modalità di marcia
  - 12.6.1 Frenata rigenerativa
  - 12.6.2 One Pedal Drive
  - 12.6.3 Marcia lenta (Creep)
  - 12.6.4 Performance
  - 12.6.5 Modalità Off Road
  - 12.6.6 Autonomia
  - 12.6.7 Assistente autonomia
  - 12.6.8 Trazione integrale
- 12.7 Raccomandazioni per la guida
  - 12.7.1 Assistenza di frenata ad automobile ferma
  - 12.7.2 Frenata su strade cosparse di sale
  - 12.7.3 Frenata su strade bagnate
  - 12.7.4 Parcheggio in pendenza
  - 12.7.5 Autonomia
  - 12.7.6 Guida economica
  - 12.7.7 Assistente autonomia
  - 12.7.8 Preparativi in vista di un lungo viaggio
  - 12.7.9 Guado
  - 12.7.10 Guida invernale
- 12.8 Gancio di traino e rimorchio
  - 12.8.1 Pesi del rimorchio e pressioni sulla sfera
  - 12.8.2 Gancio di traino
  - 12.8.3 Specifiche per il gancio di traino
  - 12.8.4 Portabiciclette montato sul gancio di traino
  - 12.8.5 Gancio di traino retrattile ed estraibile
  - 12.8.6 Guida con rimorchio
  - 12.8.7 Stabilizzatore rimorchio
  - 12.8.8 Controllare le luci del rimorchio
- 12.9 Alimentazione elettrica e ricarica
  - 12.9.1 Ricarica della batteria ad alta tensione
    - 12.9.1.1 Stato di ricarica sul display del conducente
    - 12.9.1.2 Stato di ricarica nell'ingresso di ricarica dell'automobile
    - 12.9.1.3 Generalità sul cavo di ricarica
    - 12.9.1.4 Interruttore differenziale nel cavo di ricarica

- 12.9.1.5 Stato di ricarica nell'unità di controllo del cavo di ricarica
- 12.9.1.6 Monitoraggio della temperatura del cavo di ricarica
- 12.9.1.7 Ricarica dell'auto elettrica tramite presa a muro
- 12.9.1.8 Ricarica dell'auto elettrica
- 12.9.1.9 Termine della ricarica di un'auto elettrica
- 12.9.1.10 Tempo di ricarica
- 12.9.2 Informazioni sulla ricarica sul display centrale
- 12.9.3 Alimentazione
- 12.9.4 Generalità sulla ricarica
- 12.9.5 Disimpegno manuale del cavo di ricarica in caso chiave non funzionante
- 12.9.6 Simboli e messaggi sul display del conducente concernenti la trazione elettrica
- 12.9.7 Raccomandazioni per la batteria ad alta tensione
- 12.9.8 Autonomia
- 12.9.9 Assistente autonomia
- 12.9.10 Riciclaggio delle batterie
- 12.10 HomeLink
  - 12.10.1 HomeLink®
  - 12.10.2 Utilizzo di HomeLink®
  - 12.10.3 Programmazione di HomeLink®
  - 12.10.4 Omologazione di HomeLink®
- 12.11 Traino e trasporto
  - 12.11.1 Traino
  - 12.11.2 Installazione e rimozione dell'occhiello di traino
  - 12.11.3 Attivazione e disattivazione della modalità di traino
  - 12.11.4 Trasporto
  - 12.11.5 Modo sicurezza
  - 12.11.6 Avviamento e spostamento dell'automobile in modo sicurezza
- 12.12 Funzionamento anomalo
- 12.13 Incidente
- 13. Audio, media e Internet
  - 13.1 Radio
    - 13.1.1 Radio
    - 13.1.2 Avvio della radio
    - 13.1.3 Radio RDS
    - 13.1.4 Impostazione dei preferiti radio
  - 13.2 Lettore MD
    - 13.2.1 Bluetooth Media Player
  - 13.3 Telefono
    - 13.3.1 Connessione del telefono
      - 13.3.1.1 Collegare un telefono all'auto
      - 13.3.1.2 Disconnessione di un telefono connesso tramite Bluetooth
      - 13.3.1.3 Commutazione fra telefoni connessi tramite Bluetooth
      - 13.3.1.4 Rimozione dei dispositivi connessi tramite Bluetooth
    - 13.3.2 Apple CarPlay
      - 13.3.2.1 Apple® CarPlay®
      - 13.3.2.2 Utilizzo di Apple® CarPlay®
      - 13.3.2.3 Consigli per l'utilizzo di Apple® CarPlay®
    - 13.3.3 Connessione a Internet tramite Bluetooth
    - 13.3.4 Telefono
    - 13.3.5 Gestione dei contatti
    - 13.3.6 Gestione delle chiamate
    - 13.3.7 Gestione dei messaggi di testo

- 13.3.8 Utilizzo del caricatore wireless
  - 13.3.9 Certificato per caricabatterie wireless
  - 13.4 App
    - 13.4.1 App
    - 13.4.2 Download delle app
    - 13.4.3 Rimozione delle app
    - 13.4.4 Volvo ID
    - 13.4.5 Creare un Volvo ID
  - 13.5 Connessione Internet
    - 13.5.1 Servizi connessi
      - 13.5.1.1 Connected Safety
      - 13.5.1.2 App
      - 13.5.1.3 Volvo ID
      - 13.5.1.4 Creare un Volvo ID
    - 13.5.2 Connessione a Internet tramite Bluetooth
    - 13.5.3 Connessione Internet
    - 13.5.4 Problemi di connessione Internet
    - 13.5.5 Connessione a Internet tramite Wi-Fi
    - 13.5.6 Mercati con Internet tramite il modem dell'auto
  - 13.6 Audio e media
  - 13.7 Spazio di memoria sull'hard disc
  - 13.8 Impostazioni audio
  - 13.9 Riproduzione di media
  - 13.10 Connessione e intrattenimento
  - 13.11 Approvazione di termini e raccolta dati
14. Volvo Assistance e app Volvo Cars
- 14.1 Volvo Assistance
    - 14.1.1 Volvo Assistance
    - 14.1.2 Pronto intervento con Volvo Assistance
    - 14.1.3 Allarme collisione automatico con Volvo Assistance
    - 14.1.4 Priorità fra Volvo Assistance e centrale di allarme
    - 14.1.5 Rintracciamento del veicolo rubato con Volvo Assistance
    - 14.1.6 Assistenza stradale Volvo Assistance
    - 14.1.7 Assistenza clienti tramite Volvo Assistance
    - 14.1.8 Batteria di riserva per Volvo Assistance
    - 14.1.9 Volvo Assistance all'estero
  - 14.2 La app Volvo Cars
    - 14.2.1 In anticipo sul primo utilizzo della app Volvo Cars
    - 14.2.2 Dispositivi compatibili con la app Volvo Cars
    - 14.2.3 Contatto fra la app Volvo Cars e l'auto
    - 14.2.4 La app Volvo Cars
    - 14.2.5 Associare la app Volvo Cars all'auto
    - 14.2.6 Prenotare il tagliando con la app Volvo Cars
    - 14.2.7 Funzione di bloccaggio nella app Volvo Cars
    - 14.2.8 Scorciatoie alla app Volvo Cars
    - 14.2.9 Funzioni di batteria e ricarica nell'app Volvo Cars
    - 14.2.10 Avviamento da remoto del climatizzatore con la app Volvo Cars
    - 14.2.11 Avviamento della depurazione dell'aria da remoto con l'app Volvo Cars
    - 14.2.12 Utilizzo della app Volvo Cars con un Apple Watch
    - 14.2.13 Rimozione dell'associazione fra l'app Volvo Cars e l'auto
    - 14.2.14 Passaggio di proprietà quando la app Volvo Cars è associata all'auto

15. eCall

**Il contenuto di questo manuale rappresenta lo stato del manuale d'uso al momento della stampa e potrebbe non essere completamente valido in futuro. Per ulteriori informazioni, consulta la prima pagina per la nota completa di esclusione di responsabilità.**

- 15.1 eCall
- 15.2 Pronto intervento con eCall
- 15.3 Allarme collisione automatico con eCall
- 15.4 Assistenza stradale
- 16. Navigazione
  - 16.1 Aggiornamento delle mappe
    - 16.1.1 Download delle mappe
  - 16.2 Google Maps
  - 16.3 Utilizzare Google Maps
  - 16.4 Aggiornamento di Google Maps
  - 16.5 Impostazioni in Google Maps
  - 16.6 Funzioni dei veicoli elettrici con Google Maps
  - 16.7 Google Maps sul display del conducente
  - 16.8 Destinazioni in Google Maps
  - 16.9 Funzioni connesse con Google Maps
  - 16.10 Creare le istruzioni di guida con Google Maps
- 17. Ruote e pneumatici
  - 17.1 Sostituzione di una ruota
    - 17.1.1 Cambio di una ruota
    - 17.1.2 Martinetto
    - 17.1.3 Bulloni ruote
    - 17.1.4 Ruota di scorta
    - 17.1.5 Gestione della ruota di scorta
    - 17.1.6 Catene da neve
    - 17.1.7 Pneumatici invernali
    - 17.1.8 Foratura
    - 17.1.9 Kit attrezzi
  - 17.2 Pneumatici
    - 17.2.1 Designazione delle dimensioni dei pneumatici
    - 17.2.2 Senso di rotazione dei pneumatici
    - 17.2.3 Indicatori di usura dei pneumatici
    - 17.2.4 Designazione delle dimensioni del cerchione
    - 17.2.5 Valori minimi consentiti di indice di carico e classe di velocità dei pneumatici
  - 17.3 Pressione dei pneumatici
    - 17.3.1 Monitoraggio pressione pneumatici
      - 17.3.1.1 Sistema per il monitoraggio pressione pneumatici
      - 17.3.1.2 Visualizzazione dello stato della pressione dei pneumatici sul display centrale
      - 17.3.1.3 Provvedimenti in caso di avvertimento per bassa pressione dei pneumatici
      - 17.3.1.4 Salvataggio di un nuovo valore di riferimento per il monitoraggio pressione pneumatici
      - 17.3.1.5 Messaggi per il monitoraggio pressione pneumatici
    - 17.3.2 Controllo della pressione dei pneumatici
    - 17.3.3 Regolazione della pressione dei pneumatici
    - 17.3.4 Pressioni dei pneumatici approvate
    - 17.3.5 Posizione dell'etichetta pressione pneumatici
  - 17.4 Riparazione pneumatici provvisoria
    - 17.4.1 Kit di riparazione pneumatici
    - 17.4.2 Gonfiaggio dei pneumatici con il compressore nel kit di riparazione pneumatici
    - 17.4.3 Utilizzo del kit di riparazione pneumatici
  - 17.5 Guida invernale
    - 17.5.1 Catene da neve
    - 17.5.2 Pneumatici invernali
    - 17.5.3 Preparativi in vista di un lungo viaggio

- 17.5.4 Guida invernale
- 17.6 Pneumatici
- 17.7 Dimensioni di ruote e pneumatici approvate
- 18. Carico, vani portaoggetti e abitacolo
  - 18.1 Carico
    - 18.1.1 Raccomandazioni per il carico
    - 18.1.2 Ganci per borse della spesa
    - 18.1.3 Occhielli fermacarico
    - 18.1.4 Carico sul tetto e sul portapacchi
    - 18.1.5 Portabiciclette montato sul gancio di traino
  - 18.2 Bagagliaio
    - 18.2.1 Rete protettiva, griglia protettiva e copribagagliaio
      - 18.2.1.1 Installazione e rimozione della rete protettiva
    - 18.2.2 Vano di carico
    - 18.2.3 Ganci per borse della spesa
    - 18.2.4 Borsa di primo soccorso
    - 18.2.5 Rimozione e conservazione del piano portaoggetti
    - 18.2.6 Sollevamento del pavimento del bagagliaio
    - 18.2.7 Occhielli fermacarico
    - 18.2.8 Triangolo di emergenza
    - 18.2.9 Rimozione del pavimento del bagagliaio pieghevole
    - 18.2.10 Sbloccaggio del portellone con il pulsante della chiave
    - 18.2.11 Impostazione dell'apertura massima del portellone elettrocomandato
    - 18.2.12 Gestione del portellone con il movimento del piede
    - 18.2.13 Sbloccaggio del portellone dall'interno dell'automobile
    - 18.2.14 Sbloccaggio del portellone senza chiave
  - 18.3 Vani portaoggetti e abitacolo
    - 18.3.1 Interni dell'abitacolo
    - 18.3.2 Svuotamento del posacenere
    - 18.3.3 Presa elettrica
    - 18.3.4 Utilizzo delle prese elettriche
    - 18.3.5 Utilizzo del cassetto portaoggetti
    - 18.3.6 Aletta parasole
    - 18.3.7 Tunnel
    - 18.3.8 Porte USB
    - 18.3.9 Ricarica di dispositivi tramite le porte USB
  - 18.4 Sportello di carico nel sedile posteriore
- 19. Manutenzione e assistenza
  - 19.1 Cura dell'automobile
    - 19.1.1 Pulizia degli interni
      - 19.1.1.1 Pulizia del display centrale
      - 19.1.1.2 Pulizia del display del conducente
      - 19.1.1.3 Pulizia del volante in pelle
      - 19.1.1.4 Pulizia delle cinture di sicurezza
      - 19.1.1.5 Pulizia degli interni
      - 19.1.1.6 Pulizia di tappetini del pianale e tappetini protettivi in tessuto
      - 19.1.1.7 Pulizia dei componenti interni in plastica, metallo e radica
      - 19.1.1.8 Pulizia degli interni in pelle
      - 19.1.1.9 Pulizia del rivestimento Microtech
      - 19.1.1.10 Pulizia di rivestimenti in tessuto e rivestimento del padiglione
    - 19.1.2 Pulizia degli esterni
      - 19.1.2.1 Pulizia delle luci esterne

- 19.1.2.2 Pulizia delle spazzole tergicristallo
- 19.1.2.3 Vernice dell'automobile
- 19.1.2.4 Codici colore
- 19.1.2.5 Ritocco di piccoli danni alla vernice
- 19.1.2.6 Pulizia degli esterni
- 19.1.2.7 Antiruggine
- 19.1.2.8 Autolavaggio
- 19.1.2.9 Pulizia dei componenti esterni in plastica, gomma e decorativi
- 19.1.2.10 Pulizia dei cerchi
- 19.1.2.11 Lavaggio a mano
- 19.1.2.12 Lancia ad alta pressione
- 19.1.2.13 Lucidatura e applicazione di cera
- 19.2 Spazzole tergicristallo e liquido lavacrystalli
  - 19.2.1 Spazzole dei tergicristalli e liquido lavacrystalli
  - 19.2.2 Impostare le spazzole tergicristallo in posizione di assistenza
  - 19.2.3 Riempimento del liquido lavacrystalli
  - 19.2.4 Sostituzione delle spazzole tergicristallo del parabrezza
- 19.3 Sostituzione delle lampadine
  - 19.3.1 Sostituzione della lampadina del retronebbia
  - 19.3.2 Sostituzione delle lampadine
  - 19.3.3 Posizioni delle lampadine esterne
  - 19.3.4 Specifiche per le lampadine
  - 19.3.5 Controllare le luci del rimorchio
- 19.4 Spazio sotto al cofano
  - 19.4.1 Riempimento del liquido lavacrystalli
  - 19.4.2 Specifiche per l'olio dei freni
  - 19.4.3 Apertura e chiusura del cofano
  - 19.4.4 Liquido refrigerante
- 19.5 Attrezzi e accessori
  - 19.5.1 Martinetto
  - 19.5.2 Kit di riparazione pneumatici
  - 19.5.3 Borsa di primo soccorso
  - 19.5.4 Triangolo di emergenza
  - 19.5.5 Kit attrezzi
- 19.6 Fusibili
  - 19.6.1 Fusibili e basette
  - 19.6.2 Sostituzione di fusibili
  - 19.6.3 Fusibili sotto il cassetto portaoggetti
  - 19.6.4 Fusibili sotto al cofano
- 19.7 Batteria
  - 19.7.1 Sostituzione della batteria della chiave
  - 19.7.2 Raccomandazioni per la batteria ad alta tensione
  - 19.7.3 Avviamento ausiliario con un'altra batteria
  - 19.7.4 Batterie e alimentazione elettrica
  - 19.7.5 Riciclaggio delle batterie
  - 19.7.6 Simboli sulle batterie
  - 19.7.7 Batteria da 12 V
  - 19.7.8 Batteria ad alta tensione
- 19.8 Service
  - 19.8.1 Assistenza del climatizzatore
  - 19.8.2 Informazioni su manutenzione e garanzia
  - 19.8.3 Programma di assistenza Volvo

- 19.9 Manutenzione raccomandata per le unità telecamera, sensori e radar
- 19.10 Aggiornamenti del software
- 19.11 Manutenzione dell'impianto frenante
- 19.12 Funzionamento anomalo
- 19.13 Trasmissione di dati fra automobile e riparatore tramite Wi-Fi
- 19.14 Sollevare l'auto
- 19.15 Staccare i pannelli sotto al cofano
- 20. Specifiche
  - 20.1 Misure e pesi
    - 20.1.1 Pesi del rimorchio e pressioni sulla sfera
    - 20.1.2 Misure
    - 20.1.3 Pesi
    - 20.1.4 Specifiche per il gancio di traino
  - 20.2 Specifiche per il motore elettrico
    - 20.2.1 Specifiche motore elettrico
  - 20.3 Specifiche per liquidi e lubrificanti
    - 20.3.1 Riempimento del liquido lavacrystalli
    - 20.3.2 Specifiche per il climatizzatore
    - 20.3.3 Specifiche per l'olio dei freni
  - 20.4 Specifiche per ruote e pneumatici
    - 20.4.1 Pressioni dei pneumatici approvate
    - 20.4.2 Dimensioni di ruote e pneumatici approvate
    - 20.4.3 Valori minimi consentiti di indice di carico e classe di velocità dei pneumatici
  - 20.5 Specifiche per le lampadine
  - 20.6 Valori certificati dell'auto per autonomia e consumo elettrico
  - 20.7 Denominazioni del tipo



# 1. Informazioni per il proprietario



---

## 1.1. Informazioni per il proprietario

Le Informazioni per il proprietario sono disponibili in diversi formati di prodotto. Il manuale del proprietario è disponibile sul display centrale dell'automobile e sul sito di supporto Volvo Cars. È disponibile anche una Quick Guide<sup>[1]</sup> digitale raggiungibile dal manuale del proprietario sul display centrale. Nel cassetto portaoggetti c'è un supplemento al manuale del proprietario contenente una selezione di pratiche informazioni che è bene avere a disposizione qualora non dovesse essere possibile o adatto leggere sul display centrale dell'auto, per es. quando c'è bisogno di cambiare una ruota.



### Display centrale dell'automobile

Per accedere al manuale del proprietario, premere  e poi . Qui è consentita la navigazione visiva fra le immagini degli esterni e degli interni dell'automobile. Le informazioni sono ricercabili e suddivise in categorie.

#### Nota

Modificando la lingua del display centrale, alcune informazioni per il proprietario potrebbero non essere conformi alle norme e alle leggi nazionali o locali. Non impostare una lingua che non si conosce, in quanto potrebbe essere difficile tornare indietro nella struttura del menu sullo schermo.

### Sito di supporto Volvo Cars

Il contenuto di questo manuale rappresenta lo stato del manuale d'uso al momento della stampa e potrebbe non essere completamente valido in futuro. Per ulteriori informazioni, consulta la prima pagina per la nota completa di esclusione di responsabilità.

La homepage e il sito di supporto Volvo Cars presentano ulteriori informazioni sull'automobile.

Accedere al sito [volvocars.com/intl/support](https://www.volvocars.com/intl/support) [https://www.volvocars.com/intl/support] e selezionare il proprio paese. Il sito è disponibile per la maggior parte dei mercati.

Il sito di supporto presenta i dati per contattare il centro di assistenza clienti e il concessionario Volvo più vicino.

## Informazioni cartacee

Nel cassetto portaoggetti si trova un supplemento al manuale del proprietario che contiene un riassunto di informazioni importanti e pratiche.

A seconda di equipaggiamento, mercato ecc., possono essere disponibili ulteriori informazioni in formato cartaceo nell'automobile.

I supplementi rilevanti possono essere ordinati a posteriori. Per l'ordinazione, rivolgersi a un concessionario Volvo.

### **Importante**

La responsabilità di una guida sicura, nel rispetto delle leggi e del codice della strada vigenti, spetta sempre al conducente. È importante anche curare e utilizzare l'automobile come raccomandato da Volvo nelle informazioni per il proprietario.

In caso di incongruenze fra le informazioni sul display centrale e quelle da altre fonti, le informazioni sul display centrale avranno la prevalenza.

### **Nota**

In caso di incongruenze fra le informazioni sul display centrale e quelle da altre fonti, le informazioni sul display centrale avranno la prevalenza.

<sup>[1]</sup> Solo alcuni mercati.

---

## 1.2. Leggere il manuale del proprietario

Per familiarizzare con la nuova automobile, leggere il manuale del proprietario prima di mettersi alla guida.

Il manuale del proprietario illustra le nuove funzionalità e spiega come gestire l'automobile in situazioni diverse nonché come utilizzare tutte le sue funzioni. Prestare particolare attenzione alle istruzioni di sicurezza contenute nel manuale del proprietario.

Siamo impegnati in un lavoro di sviluppo continuo per migliorare i nostri prodotti. In seguito a queste modifiche, le informazioni, le descrizioni e le figure nel manuale del proprietario potrebbero non corrispondere all'equipaggiamento dell'automobile. Ci riserviamo il diritto di apportare modifiche senza preavviso.

© Volvo Car Corporation

## Optional/Accessori

Oltre alla dotazione di serie, il manuale Uso e Manutenzione descrive gli optional (dotazione montata in fabbrica) e alcuni accessori (installabili successivamente).

Tutti i tipi di optional/accessori noti alla data di pubblicazione sono contrassegnati da un asterisco: \*.

La dotazione descritta nel manuale del proprietario non è disponibile su tutti i modelli, che sono equipaggiati in modo diverso in base alle esigenze dei vari mercati nonché alle norme e alle disposizioni nazionali o locali vigenti.

Il manuale del proprietario illustra tutte le funzioni, gli optional e gli accessori disponibili in una Volvo. Non fornisce alcuna garanzia in merito alla presenza di tutte le funzioni e gli optional sulle singole automobili. La terminologia potrebbe differire in parte da quella utilizzata sul materiale di vendita, marketing e pubblicitario.

In caso di dubbi in merito a dotazione standard e optional/accessori, rivolgersi a un concessionario Volvo.

## Testi speciali nel manuale del proprietario

### **Attenzione**

I testi "Attenzione" informano del rischio di lesioni personali.

### **Importante**

I testi "Importante" informano del rischio di danni materiali.

### **Nota**

I testi "Nota" forniscono raccomandazioni o suggerimenti che semplificano l'uso di finenze e funzioni.

## Etichette

Sull'automobile sono applicate diverse etichette che riportano informazioni importanti in modo chiaro. Le etichette dell'automobile hanno un grado di importanza che va dall'avvertenza all'informazione.

#### Pericolo di lesioni personali

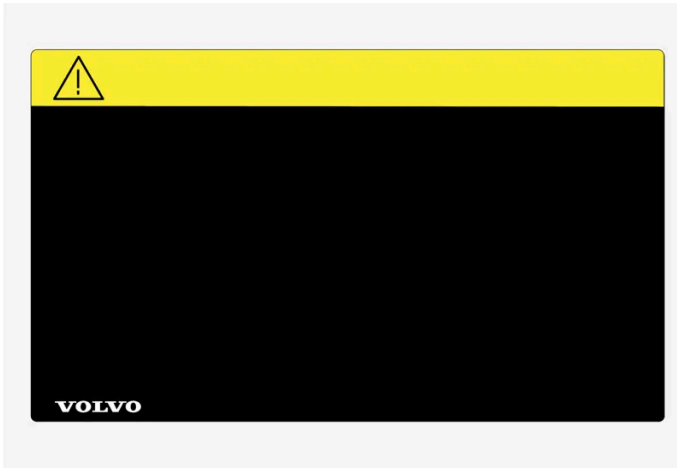

Simboli ISO neri su campo giallo, testo/figura bianchi su campo nero. Questo sistema si utilizza per richiamare l'attenzione su un pericolo che può causare lesioni gravi o mortali se l'avvertimento viene ignorato.

#### Pericolo di danni a cose



Simboli ISO bianchi e testo/figura bianchi su campo blu o nero. Questo sistema si utilizza per richiamare l'attenzione su un pericolo che può causare danni a cose se l'avvertimento viene ignorato.

#### Informazioni



Simboli ISO bianchi e testo/figura bianchi su campo nero.

**i** Nota

Le etichette illustrate nel manuale del proprietario non sono riproduzioni esatte di quelle presenti sull'automobile. Scopo del libretto è illustrarne indicativamente l'aspetto e la posizione sull'automobile. Le informazioni specifiche per il proprio modello sono riportate nelle etichette sull'automobile.

## Figure e video

Talvolta le figure e i video utilizzati nel manuale del proprietario sono schematici e forniscono un quadro generale o un esempio di una determinata funzione. Figure e video possono differire dall'automobile in base a equipaggiamento e mercato.

\* Optional/accessorio.

## 1.3. Manuale del proprietario completo sul display centrale

Il supplemento stampato contiene solo una selezione di informazioni. Le informazioni complete e aggiornate sono reperibili tramite il display centrale dell'auto.





 **Importante**

Per conoscere importanti istruzioni di sicurezza e per avere la migliore esperienza possibile, Volvo raccomanda di leggere tutte le informazioni per il proprietario nelle rispettive categorie sul display centrale prima di mettersi alla guida la prima volta.

 **Importante**

La responsabilità di una guida sicura, nel rispetto delle leggi e del codice della strada vigenti, spetta sempre al conducente. È importante anche curare e utilizzare l'automobile come raccomandato da Volvo nelle informazioni per il proprietario.

## Reperimento delle informazioni sul display centrale dell'auto

Le informazioni complete e aggiornate per la propria automobile sono sempre disponibili tramite il display centrale. Per accedere al manuale del proprietario, premere  e poi .

Trovare le informazioni procedendo come segue:

- usando la funzione di ricerca
- navigando visivamente con immagini esterne e interne
- cliccando tramite le categorie.

 **Nota**

Il manuale del proprietario digitale non è disponibile durante la guida.

Il cambio di lingua sul display centrale può comportare che alcune informazioni per il proprietario non siano conformi a leggi e normative nazionali o locali. Non cambiare in una lingua difficile da comprendere: potrebbe essere difficile orientarsi nella struttura sullo schermo e tornare indietro.

## 1.4. Navigazione nel manuale del proprietario sul display centrale

Il manuale del proprietario digitale può essere raggiunto dal display centrale.

Per accedere al manuale del proprietario, premere  e poi .

Sono disponibili diverse modalità di ricerca delle informazioni nel manuale del proprietario.

### Contenuto del manuale del proprietario

## Pagina iniziale



Premere il simbolo per tornare alla pagina iniziale del manuale del proprietario.

## Categorie

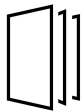

Gli articoli nel manuale del proprietario sono strutturati in categorie principali e secondarie. Un articolo può essere presente in più categorie per semplificare la ricerca.

## Navigazione visiva

Immagini panoramiche di esterni ed interni dell'automobile. Varie sezioni sono evidenziate con hotspot che portano ad articoli sulle rispettive sezioni dell'automobile.

### 1 Premere **Esterni** oppure **Interni**.

- Le immagini visualizzate degli esterni o degli interni contengono cosiddetti hotspot. Gli hotspot permettono di accedere agli articoli sulla corrispondente parte dell'automobile. Scorrere in orizzontale sullo schermo per vedere le immagini.

### 2 Premere un hotspot.

- Viene visualizzato il titolo di un articolo sull'argomento.

### 3 Premere il titolo per aprire l'articolo.

Per tornare indietro, premere la freccia indietro.

## Quick guide

Guida introduttiva alle funzioni più comunemente utilizzate nell'auto.

## Video



Premere il simbolo per accedere a brevi video dimostrativi sulle diverse funzioni dell'automobile.

## Informazioni sulla versione

Maggiori informazioni sulla versione corrente e sugli aggiornamenti implementati.

## Funzione di ricerca

Premere sul campo di ricerca in alto nel manuale del proprietario per accedere alla funzione di ricerca dalla pagina iniziale.

Usare  in alto nel manuale del proprietario per accedere alla funzione di ricerca dalle altre pagine.

## 2. La vostra Volvo

---

### 2.1. Volvo ID

---

#### 2.1.1. Volvo ID

Il Volvo ID è un ID personale che permette di accedere a una vasta gamma di servizi inserendo un unico nome utente e un'unica password.

Un esempio di servizio che richiede il Volvo ID è il controllo dell'auto mediante il proprio telefono con l'app Volvo Cars.

Volvo ID viene creato dall'auto, da [volvoid.eu.volvocars.com/Account](https://volvoid.eu.volvocars.com/Account/) [https://volvoid.eu.volvocars.com/Account/] o dalla app Volvo Cars.

 **Nota**

I servizi disponibili possono variare nel tempo nonché a seconda dell'equipaggiamento e del mercato.

---

#### 2.1.2. Creare un Volvo ID

Per poter usare i servizi Volvo associati all'auto, per es. tramite l'app Volvo Cars, bisogna creare un Volvo ID.

##### Creazione di un Volvo ID con la app Volvo Cars

- 1 Scaricare l'ultima versione dell'app Volvo Cars <sup>[1]</sup> nel telefono.
  - 2 Scegliere di creare un Volvo ID.
  - 3 Viene visualizzata la pagina web per creare il Volvo ID.
  - 4 Indicare un indirizzo di posta elettronica o un numero di cellulare personali.
  - 5 Seguire le istruzioni inviate automaticamente all'indirizzo di posta elettronica/numero di cellulare indicato.
- Un Volvo ID è creato e pronto per essere usato.

##### Creazione di un Volvo ID dal sito Volvo Cars

Il contenuto di questo manuale rappresenta lo stato del manuale d'uso al momento della stampa e potrebbe non essere completamente valido in futuro. Per ulteriori informazioni, consulta la prima pagina per la nota completa di esclusione di responsabilità.



- 1 Accedere a [volvoid.eu.volvocars.com/Account \[https://volvoid.eu.volvocars.com/Account/\]](https://volvoid.eu.volvocars.com/Account/). Scegliere di creare un Volvo ID.
  - 2 Indicare un indirizzo di posta elettronica o un numero di cellulare personali.
  - 3 Seguire le istruzioni inviate automaticamente all'indirizzo di posta elettronica/numero di cellulare indicato.
- Un Volvo ID è creato e pronto per essere usato.

<sup>[1]</sup> Disponibile ad esempio su Apple App Store o Google Play.

---

## 2.1.3. Problemi di accesso con Volvo ID

Questo articolo descrive i problemi che possono insorgere in occasione dell'accesso con il Volvo ID. Ad esempio, se ci si dimentica la password o il nome utente Volvo ID.

### Password dimenticata

Per ripristinare la password, seguire le istruzioni riportate sotto:

Nella app Volvo Cars<sup>[1]</sup>

- 1 Aprire la app Volvo Cars.
- 2 Selezionare "Accedi".
- 3 Premere "Password dimenticata?" e seguire le istruzioni visualizzate.

La password può essere modificata anche su [volvoid.eu.volvocars.com/Account \[https://volvoid.eu.volvocars.com/Account/\]](https://volvoid.eu.volvocars.com/Account/).

### Problemi di accesso dopo la creazione di un nuovo account

A volte si possono verificare ritardi nella procedura che impediscono di accedere a un account subito dopo la creazione. Riprovare dopo 24 ore e, se il problema persiste, rivolgersi al concessionario Volvo oppure all'assistenza clienti Volvo Cars.

### Qual è il mio Volvo ID (nome utente)?

Il Volvo ID corrisponde all'indirizzo di posta elettronica/numero di cellulare registrato.

### Sblocco del Volvo ID

Dopo 5 tentativi falliti di accesso alla app Volvo Cars<sup>[1]</sup>, il proprio account verrà bloccato. Per sbloccare l'account, cliccare **Hai dimenticato la password?** sulla schermata di accesso.

**Il contenuto di questo manuale rappresenta lo stato del manuale d'uso al momento della stampa e potrebbe non essere completamente valido in futuro. Per ulteriori informazioni, consulta la prima pagina per la nota completa di esclusione di responsabilità.**

### Cambio dell'indirizzo e-mail

Cambiando l'indirizzo e-mail e avendo ancora accesso al precedente indirizzo, è possibile effettuare l'accesso con le precedenti credenziali e modificare autonomamente il nome utente. Non avendo più accesso al precedente indirizzo, sarà opportuno creare un nuovo Volvo ID con il nuovo indirizzo.

### Problemi di accesso dopo la modifica del Volvo ID (nome utente)

Controllare di aver ricevuto un messaggio con la conferma del nuovo nome utente. In seguito, deve essere possibile accedere con il nuovo nome utente. Se non si riceve l'e-mail di conferma, probabilmente è ancora registrato il nome utente precedente. Accedere e provare a modificare nuovamente il nome utente.

### Problemi di accesso dopo la modifica della password

Provare ad accedere con la password precedente. Se il tentativo fallisce, provare a ripristinare la password.

### Account registrato per un altro mercato

Un account registrato per un mercato specifico non può essere trasferito a un altro mercato. Per riutilizzare lo stesso indirizzo di posta elettronica/numero di cellulare, si raccomanda dapprima di cancellare l'account per il vecchio mercato e poi di creare un nuovo account per il nuovo mercato.

### Problemi relativi all'e-mail

Se non si riceve l'e-mail di conferma dopo la registrazione sebbene sia stato indicato un indirizzo di posta elettronica come nome utente, accertarsi di aver indicato un indirizzo di posta elettronica valido e che l'e-mail non sia stata bloccata da un filtro antivirus/antispam. Riprovare a registrare l'indirizzo di posta elettronica.

## Aiuto

Se non è stata trovata la soluzione a un problema concernente il Volvo ID e occorre ulteriore aiuto, rivolgersi al concessionario Volvo locale oppure all'assistenza clienti Volvo Cars.

<sup>[1]</sup> Vale solo in alcuni mercati.

---

## 2.2. Omologazioni e licenze

---

### 2.2.1. Contratto di licenza per il display del conducente

Una licenza è un contratto che prevede il diritto a svolgere una determinata attività oppure a utilizzare un diritto di terzi alle condizioni specificate. Di seguito è riportato l'accordo di Volvo con i produttori o gli sviluppatori, redatto in lingua inglese.

### 1.1 List of used Open Source Components

Il contenuto di questo manuale rappresenta lo stato del manuale d'uso al momento della stampa e potrebbe non essere completamente valido in futuro. Per ulteriori informazioni, consulta la prima pagina per la nota completa di esclusione di responsabilità.

This table contains a list of open source software (OSS) components used within the product under the terms of the respective licenses. The source code corresponding to the open source components is also provided along with the product wherever mandated by the respective OSS license

SI No.	Name of OSS Component	Version of OSS Component	Name and Version of License (License text can be found in Appendix below)	Home Page	More Information
1	BidiReference-Cpp	26	Unicode Terms of Use	<a href="http://www.unicode.org/Public/PROGRAMS/BidiReferenceCpp/">http://www.unicode.org/Public/PROGRAMS/BidiReferenceCpp/</a>	(C) Socionext Embedded Software Austria GmbH (SESA) Copyright (C) 1999-2009, ASMUS, Inc
2	FASTCRC32	1.2.8	License of Stephan brumme/ Zlib style License	<a href="http://stephan-brumme.com/">http://stephan-brumme.com/</a>	Copyright © 2011-2013 Stephan Brumme. All rights reserved, Copyright (C) 1995-2006, 2010, 2011, 2012 Mark Adler
3	Freescale IMX6 HDMI	5.0.11	BSD 3-clause "New" or "Revised" License	<a href="https://www.nxp.com/">https://www.nxp.com/</a> [ <a href="https://www.nxp.com/">https://www.nxp.com/</a> ]	Copyright © 2009-2012, Freescale Semiconductor, Inc, Copyright © 2010-2012, Freescale Semiconductor, Inc.
4	FreeType Hashing	2.6.3	MIT License	<a href="https://sourceforge.net/p/canvasdraw/cd/642/tree/trunk/freetype/include/freetype/internal/ftthash.h">https://sourceforge.net/p/canvasdraw/cd/642/tree/trunk/freetype/include/freetype/internal/ftthash.h</a> [ <a href="https://sourceforge.net/p/canvasdraw/cd/642/tree/trunk/freetype/include/freetype/internal/ftthash.h">https://sourceforge.net/p/canvasdraw/cd/642/tree/trunk/freetype/include/freetype/internal/ftthash.h</a> ]	Copyright 2000 Computing Research Labs, New Mexico State University Copyright 2001-2015 Francesco Zappa Nardelli
5	Freetype Project - BDF	2.6.3	MIT License	<a href="https://sourceforge.net/projects/freetype/files/freetype/2/2.6.3/">https://sourceforge.net/projects/freetype/files/freetype/2/2.6.3/</a> [ <a href="https://www.freetype.org/">https://www.freetype.org/</a> ]	Copyright (C) 2001-2014 by Francesco Zappa Nardelli. Copyright 2000 Computing Research Labs, New Mexico State University
6	Freetype Project -PCF	2.6.3	MIT License	<a href="https://sourceforge.net/projects/freetype/files/freetype/2/2.6.3/">https://sourceforge.net/projects/freetype/files/freetype/2/2.6.3/</a> [ <a href="https://www.freetype.org/">https://www.freetype.org/</a> ]	Copyright 2000-2001, 2003 by Francesco Zappa Nardelli Copyright (C) 2000, 2001, 2002, 2003, 2006, 2010 by Francesco Zappa Nardelli Copyright (C) 2000-2004, 2006-2011, 2013, 2014 by Francesco Zappa Nardelli Copyright 2000-2010, 2012-2014 by Francesco Zappa Nardelli Copyright 2003 by Francesco Zappa Nardelli
7	Freetype Project - Pcfutil	2.6.3	Open Group License	<a href="https://sourceforge.net/projects/freetype/files/freetype/2/2.6.3/">https://sourceforge.net/projects/freetype/files/freetype/2/2.6.3/</a> [ <a href="https://www.freetype.org/">https://www.freetype.org/</a> ]	Copyright 1990, 1994, 1998 The Open Group
8	HarfBuzz	1.3.1	MIT License	<a href="http://freedesktop.org/wiki/Software/HarfBuzz">http://freedesktop.org/wiki/Software/HarfBuzz</a>	Copyright © 2007 Chris Wilson Copyright © 2009,2010 Red Hat, Inc. Copyright © 2011, 2012 Google, Inc.
9	Integrity Libnet	1.16	Internet Software Consortium-IBM License ISC License	<a href="https://github.com/lattera/glibc/blob/master/resolv/inet_pton.c">https://github.com/lattera/glibc/blob/master/resolv/inet_pton.c</a> [ <a href="https://github.com/lattera/glibc/blob/master/resolv/inet_pton.c">https://github.com/lattera/glibc/blob/master/resolv/inet_pton.c</a> ]	Copyright © 1996 by Internet Software Consortium. Consortium, Copyright © 1995 by International Business Machines, Inc.

SI No.	Name of OSS Component	Version of OSS Component	Name and Version of License (License text can be found in Appendix below)	Home Page	More Information
10	Khronos EGL Headers	1.4	MIT License	<a href="http://www.khronos.org/registry/egl/">http://www.khronos.org/registry/egl/</a>	Copyright © 2007-2013 The Khronos Group Inc. Copyright 2008 VMware, Inc. Copyright © 2013-2014 The Khronos Group Inc.
11	Khronos Group - OpenGL ES	2.0	SGI Free Software License B v2.0	<a href="http://www.khronos.org/opengles/">http://www.khronos.org/opengles/</a>	
12	libjpeg	6b	Independent JPEG Group License	<a href="http://www.ijg.org/">http://www.ijg.org/</a>	Copyright (C) 1991-1998, Thomas G. Lane.
13	libpng	1.4.22	libpng License	<a href="http://github.com/coapp-packages/libpng/">http://github.com/coapp-packages/libpng/</a>	Copyright © 1998-2010 Glenn Randers-Pehrson Copyright © 2007, 2009 Glenn Randers-Pehrson Version 0.96 Copyright © 1996, 1997 Andreas Dilger Version 0.88 Copyright © 1995, 1996 Guy Eric Schalnat, Group 42, Inc.
14	Libunibreak	1.2.8	zlib License	<a href="https://github.com/adah1972/libunibreak">https://github.com/adah1972/libunibreak</a> [ <a href="https://github.com/adah1972/libunibreak">https://github.com/adah1972/libunibreak</a> ]	Copyright (C) 2008-2011 Wu Yongwei Copyright (C) 2012 Tom Hacohe <a href="mailto:tom@stosb.com">tom@stosb.com</a>
15	lz4 Compression algorithm	1.4.0	BSD 2-clause "Simplified" License	<a href="http://github.com/Cyan4973/lz4/">http://github.com/Cyan4973/lz4/</a>	Copyright (C) 2011-2014, Yann Collet
16	md5	1.6	Public Domain	<a href="https://doxygen.reactos.org/d7/d04/sdk_2lib_23rdparty_2freetype_2src_2base_2md5_8c_source.html">https://doxygen.reactos.org/d7/d04/sdk_2lib_23rdparty_2freetype_2src_2base_2md5_8c_source.html</a> [ <a href="https://doxygen.reactos.org/d7/d04/sdk_2lib_23rdparty_2freetype_2src_2base_2md5_8c_source.html">https://doxygen.reactos.org/d7/d04/sdk_2lib_23rdparty_2freetype_2src_2base_2md5_8c_source.html</a> ]	
17	NetBSD	1.9	HPND like license IBM License BSD-4-Clause (University of California-Specific) BSD 3-clause "New" or "Revised" License BSD One Clause License	<a href="http://www.netbsd.org/">http://www.netbsd.org/</a>	Copyright © 1998 Manuel Bouyer Copyright © 1996 Matt Thomas. Copyright 1997 Marshall Kirk McKusick. All Rights Reserved, Copyright © 1985, 1988, 1989, 1991, 1993, 1995 The Regents of the University of California Copyright © 1989, 1993 The Regents of the University of California Copyright © 1983, 1993 The Regents of the University of California Copyright 2000-2011 Green Hills Software Copyright (c) 1996 by Internet Software Consortium. Copyright (C) 1998 WIDE Project, Portions Copyright © 1995 by International Business Machines, Inc, Copyright (C) 1994, 1995, 1997 TooLs GmbH Copyright (C) 1994, 1995, 1997 Wolfgang Solfrank Copyright © 1995, 1999 Berkeley Software Design, Inc Portions Copyright © 1993 by Digital Equipment Corporation Copyright © 1992 Henry Spencer Copyright © 1997, 1998, 1999 The NetBSD Foundation, Inc Copyright © 1996 by Internet Software Consortium. Copyright (c) 1994 James A. Jegers(c) © UNIX System Laboratories, Inc.
18	NetBSD_BSD4	1.9	BSD 4-clause "Original" or "Old" License	<a href="http://www.netbsd.org/">http://www.netbsd.org/</a>	Copyright 2000-2011, 2000-2013 Green Hills Software, Copyright © 1994, 1998 Christopher G. Demetriou, Copyright © 1982, 1986, 1990, 1993, 1994 The Regents of the University of California. All rights reserved. © UNIX System Laboratories, Inc.

SI No.	Name of OSS Component	Version of OSS Component	Name and Version of License (License text can be found in Appendix below)	Home Page	More Information
19	The FreeType Project - freetype2	2.6.3	Freetype Project License	<a href="http://sourceforge.net/projects/freetype/">http://sourceforge.net/projects/freetype/</a>	Copyright 1996-2016 by David Turner, Robert Wilhelm, and Werner Lemberg, Copyright 2007-2016 by Rahul Bhalaria, Copyright 2009-2016 by Oran Agra and Mickey Gabel, Copyright 2008-2016 by David Turner, Robert Wilhelm, Werner Lemberg, and Suzuki Toshiya. Copyright 2000 Computing Research Labs, New Mexico State University, Copyright 2001-2015 Francesco Zappa Nardelli, Copyright 2004-2016 by Masatake YAMATO and Redhat K.K, Copyright 2007-2016 by Derek Clegg and Michael Toftdal, Copyright 2010-2016 by Joel Klinghed, Copyright 2007-2013 Adobe Systems Incorporated, Copyright 2007-2014 Adobe Systems Incorporated, Copyright 2004-2016 by Albert Chin-A-Young, Copyright 2013-2016 by Google, Inc, Copyright 2002-2016 by Roberto Alameda, Copyright 2003 Huw D M Davies for Codeweavers, Copyright 2007 Dmitry Timoshkov for Codeweavers
20	Vivante Driver software	viv5.0.11p7.4.i3	MIT License	<a href="http://www.vivante.com/">http://www.vivante.com/</a>	Copyright 2012 - 2016 Vivante Corporation, Santa Clara, California Copyright © 2007 The Khronos Group Inc Copyright © 2014 - 2016 Vivante Corporation Copyright 2012 Vivante Corporation, Sunnyvale, California Copyright © 2011 Intel Corporation Copyright (C) 1999-2001 Brian Paul
21	zlib	1.2.8	zlib License	<a href="http://www.zlib.net/">http://www.zlib.net/</a>	Copyright (C) 1995-2007 Mark Adler Copyright (C) 1995-2005 Jean-loup Gailly Copyright (C) 1995-2012 Mark Adler Copyright (C) 2003 Chris Anderson Copyright (C) 1998 Brian Raiter
22	RBTree.cpp	3.4.2	Public Domain	<a href="https://www.eu.socionext.com/">https://www.eu.socionext.com/</a>	(C) Socionext Embedded Software Austria GmbH (SESA)

## 2. APPENDIX - LICENSE TEXT

### 2.1 HPND Like license

Portions Copyright (c) 1993 by Digital Equipment Corporation.

Permission to use, copy, modify, and distribute this software for any purpose with or without fee is hereby granted, provided that the above copyright notice and this permission notice appear in all copies, and that the name of Digital Equipment Corporation not be used in advertising or publicity pertaining to distribution of the document or software without specific, written prior permission.

THE SOFTWARE IS PROVIDED "AS IS" AND DIGITAL EQUIPMENT CORP. DISCLAIMS ALL WARRANTIES WITH REGARD TO THIS SOFTWARE, INCLUDING ALL IMPLIED WARRANTIES OF MERCHANTABILITY AND FITNESS. IN NO EVENT SHALL DIGITAL EQUIPMENT CORPORATION BE LIABLE FOR ANY SPECIAL, DIRECT, INDIRECT, OR CONSEQUENTIAL DAMAGES OR ANY DAMAGES WHATSOEVER RESULTING FROM LOSS OF USE, DATA OR PROFITS, WHETHER IN AN ACTION OF CONTRACT, NEGLIGENCE OR OTHER TORTIOUS ACTION, ARISING OUT OF OR IN CONNECTION WITH THE USE OR PERFORMANCE OF THIS SOFTWARE.

### 2.2 BSD 2-clause "Simplified" License

BSD Two Clause License

Redistribution and use in source and binary forms, with or without modification, are permitted provided that the following conditions are met: Redistributions of source code must retain the above copyright notice, this list of conditions and the following disclaimer. Redistributions in binary form must reproduce the above copyright notice, this list of conditions and the following disclaimer in the documentation and/or other materials provided with the distribution.

THIS SOFTWARE IS PROVIDED BY THE AUTHOR "AS IS" AND ANY EXPRESS OR IMPLIED WARRANTIES, INCLUDING, BUT NOT LIMITED TO, THE IMPLIED WARRANTIES OF MERCHANTABILITY AND FITNESS FOR A PARTICULAR PURPOSE ARE DISCLAIMED. IN NO EVENT SHALL THE AUTHOR BE LIABLE FOR ANY DIRECT, INDIRECT, INCIDENTAL, SPECIAL,

**Il contenuto di questo manuale rappresenta lo stato del manuale d'uso al momento della stampa e potrebbe non essere completamente valido in futuro. Per ulteriori informazioni, consulta la prima pagina per la nota completa di esclusione di responsabilità.**

EXEMPLARY, OR CONSEQUENTIAL DAMAGES (INCLUDING, BUT NOT LIMITED TO, PROCUREMENT OF SUBSTITUTE GOODS OR SERVICES; LOSS OF USE, DATA, OR PROFITS; OR BUSINESS INTERRUPTION) HOWEVER CAUSED AND ON ANY THEORY OF LIABILITY, WHETHER IN CONTRACT, STRICT LIABILITY, OR TORT (INCLUDING NEGLIGENCE OR OTHERWISE) ARISING IN ANY WAY OUT OF THE USE OF THIS SOFTWARE, EVEN IF ADVISED OF THE POSSIBILITY OF SUCH DAMAGE.

### **2.3 IBM License**

Portions Copyright (c) 1995 by International Business Machines, Inc.

International Business Machines, Inc. (hereinafter called IBM) grants permission under its copyrights to use, copy, modify, and distribute this Software with or without fee, provided that the above copyright notice and all paragraphs of this notice appear in all copies, and that the name of IBM not be used in connection with the marketing of any product incorporating the Software or modifications thereof, without specific, written prior permission.

To the extent it has a right to do so, IBM grants an immunity from suit under its patents, if any, for the use, sale or manufacture of products to the extent that such products are used for performing Domain Name System dynamic updates in TCP/IP networks by means of the Software. No immunity is granted for any product per se or for any other function of any product.

THE SOFTWARE IS PROVIDED "AS IS", AND IBM DISCLAIMS ALL WARRANTIES, INCLUDING ALL IMPLIED WARRANTIES OF MERCHANTABILITY AND FITNESS FOR A PARTICULAR PURPOSE. IN NO EVENT SHALL IBM BE LIABLE FOR ANY SPECIAL, DIRECT, INDIRECT, OR CONSEQUENTIAL DAMAGES OR ANY DAMAGES WHATSOEVER ARISING OUT OF OR IN CONNECTION WITH THE USE OR PERFORMANCE OF THIS SOFTWARE, EVEN IF IBM IS APPRISED OF THE POSSIBILITY OF SUCH DAMAGES.

### **2.4 BSD 3-clause "New" or "Revised" License**

Copyright/Copyright holders – see List of Open Source Components

All rights reserved.

Redistribution and use in source and binary forms, with or without modification, are permitted provided that the following conditions are met:

Redistributions of source code must retain the above copyright notice, this list of conditions and the following disclaimer. Redistributions in binary form must reproduce the above copyright notice, this list of conditions and the following disclaimer in the documentation and/or other materials provided with the distribution. Neither the name of the [ORGANIZATION] nor the names of its contributors may be used to endorse or promote products derived from this software without specific prior written permission.

THIS SOFTWARE IS PROVIDED BY THE COPYRIGHT HOLDERS AND CONTRIBUTORS "AS IS" AND ANY EXPRESS OR IMPLIED WARRANTIES, INCLUDING, BUT NOT LIMITED TO, THE IMPLIED WARRANTIES OF MERCHANTABILITY AND FITNESS FOR A PARTICULAR PURPOSE ARE DISCLAIMED. IN NO EVENT SHALL THE COPYRIGHT OWNER OR CONTRIBUTORS BE LIABLE FOR ANY DIRECT, INDIRECT, INCIDENTAL, SPECIAL, EXEMPLARY, OR CONSEQUENTIAL DAMAGES (INCLUDING, BUT NOT LIMITED TO, PROCUREMENT OF SUBSTITUTE GOODS OR SERVICES; LOSS OF USE, DATA, OR PROFITS; OR BUSINESS INTERRUPTION) HOWEVER CAUSED AND ON ANY THEORY OF LIABILITY, WHETHER IN CONTRACT, STRICT LIABILITY, OR TORT (INCLUDING NEGLIGENCE OR OTHERWISE) ARISING IN ANY WAY OUT OF THE USE OF THIS SOFTWARE, EVEN IF ADVISED OF THE POSSIBILITY OF SUCH DAMAGE.

### **2.5 BSD 4-clause "Original" or "Old" License**

Copyright/Copyright holders – see List of Open Source Components

All rights reserved.

Redistribution and use in source and binary forms, with or without modification, are permitted provided that the following conditions are met:

1. Redistributions of source code must retain the above copyright notice, this list of conditions and the following disclaimer.
2. Redistributions in binary form must reproduce the above copyright notice, this list of conditions and the following disclaimer in the documentation and/or other materials provided with the distribution.
3. All advertising materials mentioning features or use of this software must display the following acknowledgement: This product includes software developed by the organization.
4. Neither the name of the organization nor the names of its contributors may be used to endorse or promote products derived from this software without specific prior written permission.

THIS SOFTWARE IS PROVIDED BY COPYRIGHT HOLDER "AS IS" AND ANY EXPRESS OR IMPLIED WARRANTIES, INCLUDING, BUT NOT LIMITED TO, THE IMPLIED WARRANTIES OF MERCHANTABILITY AND FITNESS FOR A PARTICULAR PURPOSE ARE DISCLAIMED. IN NO EVENT SHALL {{COPYRIGHT HOLDER}} BE LIABLE FOR ANY DIRECT, INDIRECT, INCIDENTAL, SPECIAL, EXEMPLARY, OR CONSEQUENTIAL DAMAGES (INCLUDING, BUT NOT LIMITED TO, PROCUREMENT OF SUBSTITUTE GOODS OR SERVICES; LOSS OF USE, DATA, OR PROFITS; OR BUSINESS INTERRUPTION) HOWEVER CAUSED AND ON ANY THEORY OF LIABILITY, WHETHER IN CONTRACT, STRICT LIABILITY, OR TORT (INCLUDING NEGLIGENCE OR OTHERWISE) ARISING IN ANY WAY OUT OF THE USE OF THIS SOFTWARE, EVEN IF ADVISED OF THE POSSIBILITY OF SUCH DAMAGE.

#### **2.6 BSD-4-Clause (University of California-Specific)**

BSD-4-Clause (University of California-Specific)

Copyright/Copyright holders – see List of Open Source Components

Redistribution and use in source and binary forms, with or without modification, are permitted provided that the following conditions are met:

1. Redistributions of source code must retain the above copyright notice, this list of conditions and the following disclaimer.
2. Redistributions in binary form must reproduce the above copyright notice, this list of conditions and the following disclaimer in the documentation and/or other materials provided with the distribution.
3. All advertising materials mentioning features or use of this software must display the following acknowledgement: This product includes software developed by the University of California, Berkeley and its contributors.
4. Neither the name of the University nor the names of its contributors may be used to endorse or promote products derived from this software without specific prior written permission.

THIS SOFTWARE IS PROVIDED BY THE REGENTS AND CONTRIBUTORS "AS IS" AND ANY EXPRESS OR IMPLIED WARRANTIES, INCLUDING, BUT NOT LIMITED TO, THE IMPLIED WARRANTIES OF MERCHANTABILITY AND FITNESS FOR A PARTICULAR PURPOSE ARE DISCLAIMED. IN NO EVENT SHALL THE REGENTS OR CONTRIBUTORS BE LIABLE FOR ANY DIRECT, INDIRECT, INCIDENTAL, SPECIAL, EXEMPLARY, OR CONSEQUENTIAL DAMAGES (INCLUDING, BUT NOT LIMITED TO, PROCUREMENT OF SUBSTITUTE GOODS OR SERVICES; LOSS OF USE, DATA, OR PROFITS; OR BUSINESS INTERRUPTION) HOWEVER CAUSED AND ON ANY THEORY OF LIABILITY, WHETHER IN CONTRACT, STRICT LIABILITY, OR TORT (INCLUDING NEGLIGENCE OR OTHERWISE) ARISING IN ANY WAY OUT OF THE USE OF THIS SOFTWARE, EVEN IF ADVISED OF THE POSSIBILITY OF SUCH DAMAGE.

#### **2.7 Freetype Project License**

The FreeType Project LICENSE

2006-Jan-27

## Introduction

The FreeType Project is distributed in several archive packages; some of them may contain, in addition to the FreeType font engine, various tools and contributions which rely on, or relate to, the FreeType Project. This license applies to all files found in such packages, and which do not fall under their own explicit license. The license affects thus the FreeType font engine, the test programs, documentation and makefiles, at the very least. This license was inspired by the BSD, Artistic, and IJG (Independent JPEG Group) licenses, which all encourage inclusion and use of free software in commercial and freeware products alike. As a consequence, its main points are that:

We don't promise that this software works. However, we will be interested in any kind of bug reports. ('as is' distribution)

You can use this software for whatever you want, in parts or full form, without having to pay us. ('royalty-free' usage)

You may not pretend that you wrote this software. If you use it, or only parts of it, in a program, you must acknowledge somewhere in your documentation that you have used the FreeType code. ('credits')

We specifically permit and encourage the inclusion of this software, with or without modifications, in commercial products. We disclaim all warranties covering The FreeType Project and assume no liability related to The FreeType Project. Finally, many people asked us for a preferred form for a credit/disclaimer to use in compliance with this license. We thus encourage you to use the following text: "Portions of this software are copyright © 1996-2002, 2006 The FreeType Project ([www.freetype.org](http://www.freetype.org)). All rights reserved."

## Definitions

Throughout this license, the terms 'package', 'FreeType Project', and 'FreeType archive' refer to the set of files originally distributed by the authors (David Turner, Robert Wilhelm, and Werner Lemberg) as the 'FreeType Project', be they named as alpha, beta or final release. 'You' refers to the licensee, or person using the project, where 'using' is a generic term including compiling the project's source code as well as linking it to form a 'program' or 'executable'. This program is referred to as 'a program using the FreeType engine'. This license applies to all files distributed in the original FreeType Project, including all source code, binaries and documentation, unless otherwise stated in the file in its original, unmodified form as distributed in the original archive. If you are unsure whether or not a particular file is covered by this license, you must contact us to verify this.

## No Warranty

THE FREETYPE PROJECT IS PROVIDED 'AS IS' WITHOUT WARRANTY OF ANY KIND, EITHER EXPRESS OR IMPLIED, INCLUDING, BUT NOT LIMITED TO, WARRANTIES OF MERCHANTABILITY AND FITNESS FOR A PARTICULAR PURPOSE. IN NO EVENT WILL ANY OF THE AUTHORS OR COPYRIGHT HOLDERS BE LIABLE FOR ANY DAMAGES CAUSED BY THE USE OR THE INABILITY TO USE, OF THE FREETYPE PROJECT. Redistribution

## Redistribution

This license grants a worldwide, royalty-free, perpetual and irrevocable right and license to use, execute, perform, compile, display, copy, create derivative works of, distribute and sublicense the FreeType Project (in both source and object code forms) and derivative works thereof for any purpose; and to authorize others to exercise some or all of the rights granted herein, subject to the following conditions:

Redistribution of source code must retain this license file ('FTL.TXT') unaltered; any additions, deletions or changes to the original files must be clearly indicated in accompanying documentation. The copyright notices of the unaltered, original files must be preserved in all copies of source files. Redistribution in binary form must provide a disclaimer that states that the software is based in part of the work of the FreeType Team, in the distribution documentation. We also encourage you to put an URL to the FreeType web page in your documentation, though this isn't mandatory. These conditions apply to any software derived from or



based on the FreeType Project, not just the unmodified files. If you use our work, you must acknowledge us. However, no fee need be paid to us.

### **Advertising**

Neither the FreeType authors and contributors nor you shall use the name of the other for commercial, advertising, or promotional purposes without specific prior written permission. We suggest, but do not require, that you use one or more of the following phrases to refer to this software in your documentation or advertising materials: 'FreeType Project', 'FreeType Engine', 'FreeType library', or 'FreeType Distribution'. As you have not signed this license, you are not required to accept it. However, as the FreeType Project is copyrighted material, only this license, or another one contracted with the authors, grants you the right to use, distribute, and modify it. Therefore, by using, distributing, or modifying the FreeType Project, you indicate that you understand and accept all the terms of this license.

### **Contacts**

There are two mailing lists related to FreeType:

freetype@nongnu.org

Discusses general use and applications of FreeType, as well as future and wanted additions to the library and distribution. If you are looking for support, start in this list if you haven't found anything to help you in the documentation.

devel@nongnu.org

Discusses bugs, as well as engine internals, design issues, specific licenses, porting, etc.

Our home page can be found at: <http://www.freetype.org>

### **2.8 Independent JPEG Group License**

The Independent JPEG Group's JPEG software README for release 6b of 27-Mar-1998

This distribution contains the sixth public release of the Independent JPEG Group's free JPEG software. You are welcome to re-distribute this software and to use it for any purpose, subject to the conditions under LEGAL ISSUES, below. Serious users of this software (particularly those incorporating it into larger programs) should contact IJG at [jpeg-info@uunet.uu.net](mailto:jpeg-info@uunet.uu.net) to be added to our electronic mailing list. Mailing list members are notified of updates and have a chance to participate in technical discussions, etc. This software is the work of Tom Lane, Philip Gladstone, Jim Boucher, Lee Crocker, Julian Minguillon, Luis Ortiz, George Phillips, Davide Rossi, Guido Vollbeding, Ge' Weijers, and other members of the Independent JPEG Group. IJG is not affiliated with the official ISO JPEG standards committee.

### **LEGAL ISSUES**

In plain English:

We don't promise that this software works. (But if you find any bugs, please let us know!) You can use this software for whatever you want. You don't have to pay us. You may not pretend that you wrote this software. If you use it in a program, you must acknowledge somewhere in your documentation that you've used the IJG code.

In legalese:

The authors make NO WARRANTY or representation, either express or implied, with respect to this software, its quality, accuracy, merchantability, or fitness for a particular purpose. This software is provided "AS IS", and you, its user, assume the entire risk as to its quality and accuracy. This software is copyright (C) 1991-1998, Thomas G. Lane. All Rights Reserved except as specified below.

Permission is hereby granted to use, copy, modify, and distribute this software (or portions thereof) for any purpose, without fee, subject to these conditions:

1. If any part of the source code for this software is distributed, then this README file must be included, with this copyright and no-warranty notice unaltered; and any additions, deletions, or changes to the original files must be clearly indicated in accompanying documentation.
2. If only executable code is distributed, then the accompanying documentation must state that "this software is based in part on the work of the Independent JPEG Group".
3. Permission for use of this software is granted only if the user accepts full responsibility for any undesirable consequences; the authors accept NO LIABILITY for damages of any kind.

These conditions apply to any software derived from or based on the IJG code, not just to the unmodified library. If you use our work, you ought to acknowledge us.

Permission is NOT granted for the use of any IJG author's name or company name in advertising or publicity relating to this software or products derived from it. This software may be referred to only as "the Independent JPEG Group's software".

We specifically permit and encourage the use of this software as the basis of commercial products, provided that all warranty or liability claims are assumed by the product vendor. `ansi2knr.c` is included in this distribution by permission of L. Peter Deutsch, sole proprietor of its copyright holder, Aladdin Enterprises of Menlo Park, CA. `ansi2knr.c` is NOT covered by the above copyright and conditions, but instead by the usual distribution terms of the Free Software Foundation; principally, that you must include source code if you redistribute it. (See the file `ansi2knr.c` for full details.)

However, since `ansi2knr.c` is not needed as part of any program generated from the IJG code, this does not limit you more than the foregoing paragraphs do. The Unix configuration script "configure" was produced with GNU Autoconf. It is copyright by the Free Software Foundation but is freely distributable. The same holds for its supporting scripts (`config.guess`, `config.sub`, `ltconfig`, `ltmain.sh`). Another support script, `install-sh`, is copyright by M.I.T. but is also freely distributable.

It appears that the arithmetic coding option of the JPEG spec is covered by patents owned by IBM, AT&T, and Mitsubishi. Hence arithmetic coding cannot legally be used without obtaining one or more licenses. For this reason, support for arithmetic coding has been removed from the free JPEG software. (Since arithmetic coding provides only a marginal gain over the unpatted Huffman mode, it is unlikely that very many implementations will support it.) So far as we are aware, there are no patent restrictions on the remaining code.

The IJG distribution formerly included code to read and write GIF files. To avoid entanglement with the Unisys LZW patent, GIF reading support has been removed altogether, and the GIF writer has been simplified to produce "uncompressed GIFs". This technique does not use the LZW algorithm; the resulting GIF files are larger than usual, but are readable by all standard GIF decoders. We are required to state that:

"The Graphics Interchange Format(c) is the Copyright property of CompuServe Incorporated. GIF(sm) is a Service Mark property of CompuServe Incorporated."

## **2.9 Internet Software Consortium-IBM License**

Copyright (c) 1996 by Internet Software Consortium.

Permission to use, copy, modify, and distribute this software for any purpose with or without fee is hereby granted, provided that the above copyright notice and this permission notice appear in all copies.

THE SOFTWARE IS PROVIDED "AS IS" AND INTERNET SOFTWARE CONSORTIUM DISCLAIMS ALL WARRANTIES WITH REGARD TO THIS SOFTWARE INCLUDING ALL IMPLIED WARRANTIES OF MERCHANTABILITY AND FITNESS. IN NO EVENT SHALL INTERNET SOFTWARE CONSORTIUM BE LIABLE FOR ANY SPECIAL, DIRECT, INDIRECT, OR CONSEQUENTIAL DAMAGES OR ANY DAMAGES WHATSOEVER RESULTING FROM LOSS OF USE, DATA OR PROFITS, WHE-

OTHER IN AN ACTION OF CONTRACT, NEGLIGENCE OR OTHER TORTIOUS ACTION, ARISING OUT OF OR IN CONNECTION WITH THE USE OR PERFORMANCE OF THIS SOFTWARE.

Portions Copyright (c) 1995 by International Business Machines, Inc.

International Business Machines, Inc. (hereinafter called IBM) grants permission under its copyrights to use, copy, modify, and distribute this Software with or without fee, provided that the above copyright notice and all paragraphs of this notice appear in all copies, and that the name of IBM not be used in connection with the marketing of any product incorporating the Software or modifications thereof, without specific, written prior permission.

To the extent it has a right to do so, IBM grants an immunity from suit under its patents, if any, for the use, sale or manufacture of products to the extent that such products are used for performing Domain Name System dynamic updates in TCP/IP networks by means of the Software. No immunity is granted for any product per se or for any other function of any product.

THE SOFTWARE IS PROVIDED "AS IS", AND IBM DISCLAIMS ALL WARRANTIES, INCLUDING ALL IMPLIED WARRANTIES OF MERCHANTABILITY AND FITNESS FOR A PARTICULAR PURPOSE. IN NO EVENT SHALL IBM BE LIABLE FOR ANY SPECIAL, DIRECT, INDIRECT, OR CONSEQUENTIAL DAMAGES OR ANY DAMAGES WHATSOEVER ARISING OUT OF OR IN CONNECTION WITH THE USE OR PERFORMANCE OF THIS SOFTWARE, EVEN IF IBM IS APPRISED OF THE POSSIBILITY OF SUCH DAMAGES.

#### **2.10 Khronos License**

Copyright (c) 2013 The Khronos Group Inc.

\*\* \*\* Permission is hereby granted, free of charge, to any person obtaining a \*\* copy of this software and/or associated documentation files (the \*\* "Materials"), to deal in the Materials without restriction, including \*\* without limitation the rights to use, copy, modify, merge, publish, \*\* distribute, sublicense, and/or sell copies of the Materials, and to \*\* permit persons to whom the Materials are furnished to do so, subject to \*\* the following conditions: \*\* \*\* The above copyright notice and this permission notice shall be included \*\* in all copies or substantial portions of the Materials. \*\*

\*\* THE MATERIALS ARE PROVIDED "AS IS", WITHOUT WARRANTY OF ANY KIND, \*\* EXPRESS OR IMPLIED, INCLUDING BUT NOT LIMITED TO THE WARRANTIES OF \*\* MERCHANTABILITY, FITNESS FOR A PARTICULAR PURPOSE AND NONINFRINGEMENT. \*\* IN NO EVENT SHALL THE AUTHORS OR COPYRIGHT HOLDERS BE LIABLE FOR ANY \*\* CLAIM, DAMAGES OR OTHER LIABILITY, WHETHER IN AN ACTION OF CONTRACT, \*\* TORT OR OTHERWISE, ARISING FROM, OUT OF OR IN CONNECTION WITH THE \*\* MATERIALS OR THE USE OR OTHER DEALINGS IN THE MATERIALS.

#### **2.11 License of Stephan Brumme/ Zlib style License**

This software is provided 'as-is', without any express or implied warranty. In no event will the author be held liable for any damages arising from the use of this software. Permission is granted to anyone to use this software for any purpose, including commercial applications, and to alter it and redistribute it freely, subject to the following restrictions: The origin of this software must not be misrepresented; you must not claim that you wrote the original software. If you use this software in a product, an acknowledgment in the product documentation would be appreciated but is not required. Altered source versions must be plainly marked as such, and must not be misrepresented as being the original software.

#### **2.12 MIT License**

The MIT License

Copyright/Copyright holders – see List of Open Source Components

Permission is hereby granted, free of charge, to any person obtaining a copy of this software and associated documentation files (the "Software"), to deal in the Software without restriction, including without limitation the rights to use, copy, modify, merge, publish, distribute, sublicense, and/or sell copies of the Software, and to permit persons to whom the Software is furnished to do so, subject to the following conditions:

**Il contenuto di questo manuale rappresenta lo stato del manuale d'uso al momento della stampa e potrebbe non essere completamente valido in futuro. Per ulteriori informazioni, consulta la prima pagina per la nota completa di esclusione di responsabilità.**

The above copyright notice and this permission notice shall be included in all copies or substantial portions of the Software.

THE SOFTWARE IS PROVIDED "AS IS", WITHOUT WARRANTY OF ANY KIND, EXPRESS OR IMPLIED, INCLUDING BUT NOT LIMITED TO THE WARRANTIES OF MERCHANTABILITY, FITNESS FOR A PARTICULAR PURPOSE AND NONINFRINGEMENT. IN NO EVENT SHALL THE AUTHORS OR COPYRIGHT HOLDERS BE LIABLE FOR ANY CLAIM, DAMAGES OR OTHER LIABILITY, WHETHER IN AN ACTION OF CONTRACT, TORT OR OTHERWISE, ARISING FROM, OUT OF OR IN CONNECTION WITH THE SOFTWARE OR THE USE OR OTHER DEALINGS IN THE SOFTWARE.

### **2.13 Open Group License**

Copyright 1996, 1998 The Open Group.

Permission to use, copy, modify, distribute, and sell this software and its documentation for any purpose is hereby granted without fee, provided that the above copyright notice appear in all copies and that both that copyright notice and this permission notice appear in supporting documentation. The above copyright notice and this permission notice shall be included in all copies or substantial portions of the Software.

THE SOFTWARE IS PROVIDED "AS IS", WITHOUT WARRANTY OF ANY KIND, EXPRESS OR IMPLIED, INCLUDING BUT NOT LIMITED TO THE WARRANTIES OF MERCHANTABILITY, FITNESS FOR A PARTICULAR PURPOSE AND NONINFRINGEMENT. IN NO EVENT SHALL THE OPEN GROUP BE LIABLE FOR ANY CLAIM, DAMAGES OR OTHER LIABILITY, WHETHER IN AN ACTION OF CONTRACT, TORT OR OTHERWISE, ARISING FROM, OUT OF OR IN CONNECTION WITH THE SOFTWARE OR THE USE OR OTHER DEALINGS IN THE SOFTWARE.

Except as contained in this notice, the name of The Open Group shall not be used in advertising or otherwise to promote the sale, use or other dealings in this Software without prior written authorization from The Open Group.

### **2.14 Public Domain**

Public domain code is not subject to any license.

### **2.15 BSD One Clause License**

BSD One Clause License

Copyright/Copyright holders – see List of Open Source Components

All rights reserved.

Redistribution and use in source and binary forms, with or without modification, are permitted provided that the following conditions are met:

\* Redistributions of source code must retain the above copyright notice, this list of conditions and the following disclaimer.

THIS SOFTWARE IS PROVIDED BY THE COPYRIGHT HOLDERS AND CONTRIBUTORS "AS IS" AND ANY EXPRESS OR IMPLIED WARRANTIES, INCLUDING, BUT NOT LIMITED TO, THE IMPLIED WARRANTIES OF MERCHANTABILITY AND FITNESS FOR A PARTICULAR PURPOSE ARE DISCLAIMED. IN NO EVENT SHALL THE COPYRIGHT OWNER OR CONTRIBUTORS BE LIABLE FOR ANY DIRECT, INDIRECT, INCIDENTAL, SPECIAL, EXEMPLARY, OR CONSEQUENTIAL DAMAGES (INCLUDING, BUT NOT LIMITED TO, PROCUREMENT OF SUBSTITUTE GOODS OR SERVICES; LOSS OF USE, DATA, OR PROFITS; OR BUSINESS INTERRUPTION) HOWEVER CAUSED AND ON ANY THEORY OF LIABILITY, WHETHER IN CONTRACT, STRICT LIABILITY, OR TORT (INCLUDING NEGLIGENCE OR OTHERWISE) ARISING IN ANY WAY OUT OF THE USE OF THIS SOFTWARE, EVEN IF ADVISED OF THE POSSIBILITY OF SUCH DAMAGE.

### **2.16 ISC License**

ISC License (ISCL)

**Il contenuto di questo manuale rappresenta lo stato del manuale d'uso al momento della stampa e potrebbe non essere completamente valido in futuro. Per ulteriori informazioni, consulta la prima pagina per la nota completa di esclusione di responsabilità.**

Copyright/Copyright holders – see List of Open Source Components

Permission to use, copy, modify, and/or distribute this software for any purpose with or without fee is hereby granted, provided that the above copyright notice and this permission notice appear in all copies.

THE SOFTWARE IS PROVIDED "AS IS" AND THE AUTHOR DISCLAIMS ALL WARRANTIES WITH REGARD TO THIS SOFTWARE INCLUDING ALL IMPLIED WARRANTIES OF MERCHANTABILITY AND FITNESS. IN NO EVENT SHALL THE AUTHOR BE LIABLE FOR ANY SPECIAL, DIRECT, INDIRECT, OR CONSEQUENTIAL DAMAGES OR ANY DAMAGES WHATSOEVER RESULTING FROM LOSS OF USE, DATA OR PROFITS, WHETHER IN AN ACTION OF CONTRACT, NEGLIGENCE OR OTHER TORTIOUS ACTION, ARISING OUT OF OR IN CONNECTION WITH THE USE OR PERFORMANCE OF THIS SOFTWARE.

## **2.17 SGI Free Software License B v2.0**

ISC License (ISCL)

Copyright/Copyright holders – see List of Open Source Components

Permission is hereby granted, free of charge, to any person obtaining a copy of this software and associated documentation files (the "Software"), to deal in the Software without restriction, including without limitation the rights to use, copy, modify, merge, publish, distribute, sublicense, and/or sell copies of the Software, and to permit persons to whom the Software is furnished to do so, subject to the following conditions:

The above copyright notice including the dates of first publication and either this permission notice or a reference to <http://oss.sgi.com/projects/FreeB/> shall be included in all copies or substantial portions of the Software.

THE SOFTWARE IS PROVIDED "AS IS" AND THE AUTHOR DISCLAIMS ALL WARRANTIES WITH REGARD TO THIS SOFTWARE INCLUDING ALL IMPLIED WARRANTIES OF MERCHANTABILITY AND FITNESS. IN NO EVENT SHALL THE AUTHOR BE LIABLE FOR ANY SPECIAL, DIRECT, INDIRECT, OR CONSEQUENTIAL DAMAGES OR ANY DAMAGES WHATSOEVER RESULTING FROM LOSS OF USE, DATA OR PROFITS, WHETHER IN AN ACTION OF CONTRACT, NEGLIGENCE OR OTHER TORTIOUS ACTION, ARISING OUT OF OR IN CONNECTION WITH THE USE OR PERFORMANCE OF THIS SOFTWARE.

Except as contained in this notice, the name of Silicon Graphics, Inc. shall not be used in advertising or otherwise to promote the sale, use or other dealings in this Software without prior written authorization from Silicon Graphics, Inc.

## **2.18 Unicode Terms of Use**

For the general privacy policy governing access to this site, see the Unicode Privacy Policy. For trademark usage, see the Unicode® Consortium Name and Trademark Usage Policy.

### **A. Unicode Copyright.**

1. Copyright © 1991-2014 Unicode, Inc. All rights reserved.
2. Certain documents and files on this website contain a legend indicating that "Modification is permitted." Any person is hereby authorized, without fee, to modify such documents and files to create derivative works conforming to the Unicode® Standard, subject to Terms and Conditions herein.
3. Any person is hereby authorized, without fee, to view, use, reproduce, and distribute all documents and files solely for informational purposes in the creation of products supporting the Unicode Standard, subject to the Terms and Conditions herein.
4. Further specifications of rights and restrictions pertaining to the use of the particular set of data files known as the "Unicode Character Database" can be found in Exhibit 1.

5. Each version of the Unicode Standard has further specifications of rights and restrictions of use. For the book editions (Unicode 5.0 and earlier), these are found on the back of the title page. The online code charts carry specific restrictions. All other files, including online documentation of the core specification for Unicode 6.0 and later, are covered under these general Terms of Use.
6. No license is granted to "mirror" the Unicode website where a fee is charged for access to the "mirror" site.
7. Modification is not permitted with respect to this document. All copies of this document must be verbatim.

#### **B. Restricted Rights Legend.**

Any technical data or software which is licensed to the United States of America, its agencies and/or instrumentalities under this Agreement is commercial technical data or commercial computer software developed exclusively at private expense as defined in FAR 2.101, or DFARS 252.227-7014 (June 1995), as applicable. For technical data, use, duplication, or disclosure by the Government is subject to restrictions as set forth in DFARS 202.227-7015 Technical Data, Commercial and Items (Nov 1995) and this Agreement. For Software, in accordance with FAR 12-212 or DFARS 227-7202, as applicable, use, duplication or disclosure by the Government is subject to the restrictions set forth in this Agreement.

#### **C. Warranties and Disclaimers.**

1. This publication and/or website may include technical or typographical errors or other inaccuracies . Changes are periodically added to the information herein; these changes will be incorporated in new editions of the publication and/or website. Unicode may make improvements and/or changes in the product(s) and/or program(s) described in this publication and/or website at any time.
2. If this file has been purchased on magnetic or optical media from Unicode, Inc. the sole and exclusive remedy for any claim will be exchange of the defective media within ninety (90) days of original purchase.
3. EXCEPT AS PROVIDED IN SECTION C.2, THIS PUBLICATION AND/OR SOFTWARE IS PROVIDED "AS IS" WITHOUT WARRANTY OF ANY KIND EITHER EXPRESS, IMPLIED, OR STATUTORY, INCLUDING, BUT NOT LIMITED TO, ANY WARRANTIES OF MERCHANTABILITY, FITNESS FOR A PARTICULAR PURPOSE, OR NON-INFRINGEMENT. UNICODE AND ITS LICENSORS ASSUME NO RESPONSIBILITY FOR ERRORS OR OMISSIONS IN THIS PUBLICATION AND/OR SOFTWARE OR OTHER DOCUMENTS WHICH ARE REFERENCED BY OR LINKED TO THIS PUBLICATION OR THE UNICODE WEBSITE.

#### **D. Waiver of Damages.**

In no event shall Unicode or its licensors be liable for any special, incidental, indirect or consequential damages of any kind, or any damages whatsoever, whether or not Unicode was advised of the possibility of the damage, including, without limitation, those resulting from the following: loss of use, data or profits, in connection with the use, modification or distribution of this information or its derivatives.

#### **E. Trademarks & Logos.**

1. The Unicode Word Mark and the Unicode Logo are trademarks of Unicode, Inc. "The Unicode Consortium" and "Unicode, Inc." are trade names of Unicode, Inc. Use of the information and materials found on this website indicates your acknowledgement of Unicode, Inc.'s exclusive worldwide rights in the Unicode Word Mark, the Unicode Logo, and the Unicode trade names.
2. The Unicode Consortium Name and Trademark Usage Policy ("Trademark Policy") are incorporated herein by reference and you agree to abide by the provisions of the Trademark Policy, which may be changed from time to time in the sole discretion of Unicode, Inc.
3. All third party trademarks referenced herein are the property of their respective owners.

#### **F. Miscellaneous.**

1. Jurisdiction and Venue. This server is operated from a location in the State of California, United States of America. Unicode makes no representation that the materials are appropriate for use in other locations. If you access this server from other locations, you are responsible for compliance with local laws. This Agreement, all use of this site and any claims and damages resulting from use of this site are governed solely by the laws of the State of California without regard to any principles which would apply the laws of a different jurisdiction. The user agrees that any disputes regarding this site shall be resolved solely in the courts located in Santa Clara County, California. The user agrees said courts have personal jurisdiction and agree to waive any right to transfer the dispute to any other forum.
2. Modification by Unicode. Unicode shall have the right to modify this Agreement at any time by posting it to this site. The user may not assign any part of this Agreement without Unicode's prior written consent.
3. Taxes. The user agrees to pay any taxes arising from access to this website or use of the information herein, except for those based on Unicode's net income.
4. Severability. If any provision of this Agreement is declared invalid or unenforceable, the remaining provisions of this Agreement shall remain in effect.
5. Entire Agreement. This Agreement constitutes the entire agreement between the parties.

## 2.19 libpng License

This copy of the libpng notices is provided for your convenience. In case of any discrepancy between this copy and the notices in the file png.h that is included in the libpng distribution, the latter shall prevail.

COPYRIGHT NOTICE, DISCLAIMER, and LICENSE:

The above copyright notice and this permission notice shall be included in all copies or substantial portions of the Software.

If you modify libpng you may insert additional notices immediately following this sentence. libpng versions 1.0.7, July 1, 2000, through 1.0.13, April 15, 2002, are Copyright (c) 2000-2002 Glenn Randers-Pehrson and are distributed according to the same disclaimer and license as libpng-1.0.6 with the following individuals added to the list of Contributing Authors:

Simon-Pierre Cadieux, Eric S. Raymond, Gilles Vollant

and with the following additions to the disclaimer:

There is no warranty against interference with your enjoyment of the library or against infringement. There is no warranty that our efforts or the library will fulfill any of your particular purposes or needs. This library is provided with all faults, and the entire risk of satisfactory quality, performance, accuracy, and effort is with the user.

libpng versions 0.97, January 1998, through 1.0.6, March 20, 2000, are Copyright (c) 1998, 1999 Glenn Randers-Pehrson, and are distributed according to the same disclaimer and license as libpng-0.96, with the following individuals added to the list of Contributing Authors:

Tom Lane, Glenn Randers-Pehrson, Willem van Schaik.

libpng versions 0.89, June 1996, through 0.96, May 1997, are Copyright (c) 1996, 1997 Andreas Dilger Distributed according to the same disclaimer and license as libpng-0.88, with the following individuals added to the list of Contributing Authors:

John Bowler, Kevin Bracey, Sam Bushe, Magnus Holmgren, Greg Roelofs, Tom Tanner.

libpng versions 0.5, May 1995, through 0.88, January 1996, are Copyright (c) 1995, 1996 Guy Eric Schalnat, Group 42, Inc. For the purposes of this copyright and license, "Contributing Authors" is defined as the following set of individuals:

Andreas Dilger, Dave Martindale, Guy Eric Schalnat, Paul Schmidt, Tim Wegner.

The PNG Reference Library is supplied "AS IS". The Contributing Authors and Group 42, Inc. disclaim all warranties, expressed or implied, including, without limitation, the warranties of merchantability and of fitness for any purpose. The Contributing Authors and Group 42, Inc. assume no liability for direct, indirect, incidental, special, exemplary, or consequential damages, which

**Il contenuto di questo manuale rappresenta lo stato del manuale d'uso al momento della stampa e potrebbe non essere completamente valido in futuro. Per ulteriori informazioni, consulta la prima pagina per la nota completa di esclusione di responsabilità.**

may result from the use of the PNG Reference Library, even if advised of the possibility of such damage. Permission is hereby granted to use, copy, modify, and distribute this source code, or portions hereof, for any purpose, without fee, subject to the following restrictions:

1. The origin of this source code must not be misrepresented.
2. Altered versions must be plainly marked as such and must not be misrepresented as being the original source.
3. This Copyright notice may not be removed or altered from any source or altered source distribution.

The Contributing Authors and Group 42, Inc. specifically permit, without fee, and encourage the use of this source code as a component to supporting the PNG file format in commercial products. If you use this source code in a product, acknowledgment is not required but would be appreciated. A "png\_get\_copyright" function is available, for convenient use in "about" boxes and the like:

```
printf("%s",png_get_copyright(NULL));
```

Also, the PNG logo (in PNG format, of course) is supplied in the files "pngbar.png" and "pngbar.jpg (88x31) and "pngnow.png" (98x31).

Libpng is OSI Certified Open Source Software. OSI Certified Open Source is a certification mark of the Open Source Initiative.

Glenn Randers-Pehrson

randeg@alum.rpi.edu

April 15, 2002

## 2.20 zlib License

Copyright/Copyright holders – see List of Open Source Components

This software is provided 'as-is', without any express or implied warranty. In no event will the authors be held liable for any damages arising from the use of this software.

Permission is granted to anyone to use this software for any purpose, including commercial applications, and to alter it and redistribute it freely, subject to the following restrictions:

1. The origin of this software must not be misrepresented; you must not claim that you wrote the original software. If you use this software in a product, an acknowledgment in the product documentation would be appreciated but is not required.
2. Altered source versions must be plainly marked as such, and must not be misrepresented as being the original software.
3. This notice may not be removed or altered from any source distribution.

---

## 2.2.2. Omologazione di HomeLink® \*

L'omologazione per HomeLink®<sup>[1]</sup> può essere letta qui in basso.

Paese/Regione	Omologazione
USA e Canada	Questo dispositivo è conforme alla sezione 15 delle norme FCC e alle norme Industry Canada RSS-210. Per l'utilizzo devono essere soddisfatte due condizioni: (1) Questo dispositivo non deve provocare interferenze dannose e (2) questo dispositivo deve resistere a eventuali interferenze esterne, comprese le interferenze che possono provocare un funzionamento indesiderato.

**Il contenuto di questo manuale rappresenta lo stato del manuale d'uso al momento della stampa e potrebbe non essere completamente valido in futuro. Per ulteriori informazioni, consulta la prima pagina per la nota completa di esclusione di responsabilità.**



Paese/Regione	Omologazione
Europa	<p>Gentex Corporation dichiara che HomeLink® modello UAHL5 è conforme alla direttiva apparecchiature radio 2014/53/UE.</p> <p>Bande di frequenza di funzionamento dell'apparecchiatura radio:</p> <ul style="list-style-type: none"> <li>• 433,05 MHz-434,79 MHz &lt;10 mW E.R.P.</li> <li>• 868,00 MHz-868,60 MHz &lt;25 mW E.R.P.</li> <li>• 868,70 MHz-868,20 MHz &lt;25 mW E.R.P.</li> <li>• 869,40 MHz-869,65 MHz &lt;25 mW E.R.P.</li> <li>• 869,70 MHz-870,00 MHz &lt;25 mW E.R.P.</li> </ul> <p>Indirizzo del titolare del certificato: Gentex Corporation, 600 North Centennial Street, Zeeland MI 49464, USA</p>



\* Optional/accessorio.









[1] Vale solo in alcuni mercati.

## 2.2.3. Omologazione ai sensi della Radio Equipment Directive

Le informazioni concernenti la Direttiva europea sulle apparecchiature radio sono consultabili su [volvocars.com/intl/support](https://www.volvocars.com/intl/support) [<https://www.volvocars.com/intl/support>].

## 2.2.4. Certificato per caricabatterie wireless

Paese/Regione	
Argentina:	
Canada:	<p>This device contains licence-exempt transmitter(s)/receiver(s) that comply with Innovation, Science and Economic Development Canada's licence-exempt RSS(s). Operation is subject to the following two conditions:</p> <p>(1) This device may not cause interference; and</p> <p>(2) This device must accept any interference, including interference that may cause undesired operation of the device.</p> <p>L'émetteur/récepteur exempt de licence contenu dans le présent appareil est conforme aux CNR d'Innovation, Sciences et Développement économique Canada applicables aux appareils radio exempts de licence. L'exploitation est autorisée aux deux conditions suivantes:</p> <p>(1) L'appareil ne doit pas produire de brouillage;</p> <p>(2) L'appareil doit accepter tout brouillage radioélectrique subi, même si le brouillage est susceptible d'en compromettre le fonctionnement.</p> <p>This equipment complies with radio frequency exposure limits set forth by the Innovation, Science and Economic Development Canada for an uncontrolled environment.</p> <p>This equipment should be installed and operated with a minimum distance of 20 cm between the device and the user or bystanders.</p> <p>This device must not be co-located or operating in conjunction with any other antenna or transmitter.</p> <p>Cet équipement est conforme aux limites d'exposition aux radiofréquences définies par la Innovation, Sciences et Développement économique Canada pour un environnement non contrôlé.</p> <p>Cet équipement doit être installé et utilisé avec un minimum de 20 cm de distance entre le dispositif et l'utilisateur ou des tiers.</p> <p>Ce dispositif ne doit pas être utilisé à proximité d'une autre antenne ou d'un autre émetteur.</p>
Emirati Arabi Uniti:	

Paese/Regione	
Filippine:	ESD-RCE-2231876
Indonesia:	
Israele:	<div style="border: 1px solid black; padding: 10px; text-align: center;"> <p><b>מספר אישור התאמה מטעם משרד התקשורת: 51-90830</b></p> <p>חל איסור לבצע פעולות במכשיר שיש בהן כדי לשנות את תכונותיו האלחוטיות של המכשיר, ובכלל זה שינויי תוכנה, החלפת אנטנה מקורית או הוספת אפשרות לחיבור לאנטנה חיצונית, בלא קבלת אישור משרד התקשורת, בשל החשש להפרעות אלחוטיות.</p> </div>
Tailandia:	 <p>  </p> 
Taiwan:	 <p>NCC  / NCC statement: </p>
USA:	<p>FCC Statement:</p> <p>This device complies with Part 15 of the FCC rules. Operation is subject to the following two conditions:</p> <p>(1) This device may not cause harmful interference, and</p> <p>(2) This device must accept any interference received, including interference that may cause undesired operation.</p> <p>Please note that changes or modifications not expressly approved by the party responsible for compliance could void the user's authority to operate the equipment.</p> <p>This equipment has been tested and found to comply with the limits for a Class B digital device, pursuant to part 15 of the FCC Rules. These limits are designed to provide reasonable protection against harmful interference in a residential installation. This equipment generates, uses and can radiate radio frequency energy and, if not installed and used in accordance with the instructions, may cause harmful interference to radio communications. However, there is no guarantee that interference will not occur in a particular installation. If this equipment does cause harmful interference to radio or television reception, which can be determined by turning the equipment off and on, the user is encouraged to try to correct the interference by one or more of the following measures:</p> <ul style="list-style-type: none"> <li>— Reorient or relocate the receiving antenna.</li> <li>— Increase the separation between the equipment and receiver.</li> <li>— Connect the equipment into an outlet on a circuit different from that to which the receiver is connected.</li> <li>— Consult the dealer or an experienced radio/TV technician for help.</li> </ul> <p>This equipment complies with radio frequency exposure limits set forth by the FCC for an uncontrolled environment.</p> <p>This equipment should be installed and operated with a minimum distance of <b>20 cm</b> between the device and the user or bystanders.</p> <p>This device must not be co-located or operating in conjunction with any other antenna or transmitter.</p>
Vietnam:	
Zambia:	

## 2.2.5. Omologazione del sistema chiave telecomando

L'omologazione del sistema chiave telecomando dell'automobile è riportata nelle tabelle seguenti.

### Sistema di bloccaggio con avviamento senza chiave (Passive Start) e bloccaggio/sbloccaggio senza chiave (Passive Entry\*)

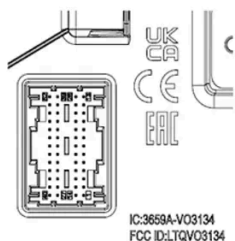
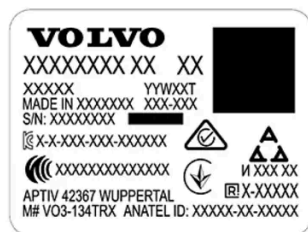







Marchio CEM del sistema chiave telecomando. Per il numero di omologazione integrativo, vedere le seguenti tabelle.









Paese/Regione	Omologazione	
Argentina		Vedere l'immagine sotto la tabella.
Brasile	MT-3245/2015	<p>ANATEL 0589-15-6830 (01) 0 7897843840961</p>
Europa	Delphi Deutschland GmbH, 42367 Wuppertal, dichiara che il modello VO3-134TRX è conforme ai requisiti essenziali e alle altre norme applicabili come previsto dalla direttiva 2014/53/EU (RED).	
Emirati Arabi Uniti	ER37847/15 DA0062437/11	
Indonesia	Nomor: 38301/SDPPI/2015	
Giordania	TRC/LPD/2014/250	
Malaysia	RAAT/37A/1215/S(15-5198)	
Messico	IFETEL: RLVDEVO15-0396	
Namibia	TA-2016-02	<p><b>CRAN</b> Communications Regulatory Authority of Namibia</p>
Russia		<p><b>EAC</b></p>
Serbia	P1614120100	
Sudafrica	TA-2014-1868	<p><b>ICASA</b></p>

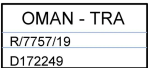

H-25867

## Chiave telecomando







Paese/Regione	Omologazione	
Europa	Huf Hülsbeck & Fürst GmbH & Co. KG dichiara che il tipo di apparecchiatura radio HUF8423MS è conforme alla direttiva 2014/53/EU. Banda di frequenza: 433,92 MHz Potenza di trasmissione emessa massima: 10 mW Produttore: Huf Hülsbeck & Fürst GmbH & Co. KG, Steeger Str. 17, 42551 Velbert, Germany	
Argentina		Vedere l'immagine sotto la tabella.
Brasile	Anatel: 06768-19-06643 Modelo: HUF8423MS Este equipamento opera em caráter secundário isto é não tem direito a proteção contra interferência prejudicial, mesmo de estações do mesmo tipo, e não pode causar interferência a sistemas operando em caráter primário.	 06768-19-06643
Filippine	ESD-1919938C	 NTC Type Approved No.: ESD-1919938C
Emirati Arabi Uniti		 TRA REGISTERED No: ER72465/19 DEALER No: DA36976/14
Ghana	NCA Approved: ZRO-M8-7E3-138	
Indonesia <sup>[1]</sup>	Sertifikat Nomor: 86806/SDPPI/2022 PLG ID: 8093	
CU (Customs Union) Kazakistan, Russia		
Marocco	AGREE PAR L'ANRT MAROC Numéro d'agrément: MR 20402 ANRT 2019 Date d'agrément: 10/07/2019	
Moldavia		 024









Paese/Regione	Omologazione	
Nigeria	Connection and use of this communication equipment is permitted by the Nigerian Communications Commission	
Oman		
Paraguay	HUF8423MS	
Serbia		
Singapore	Complies with IMDA Standards DA103787	
Sudafrica	TA-2019/772	
Taiwan	<p>????????????????????</p> <p>????????????????</p> <p>.1</p> <p>????????????????????</p> <ul style="list-style-type: none"> <li>????????????????</li> </ul> <p>.2</p> <p>????????????????</p> <ul style="list-style-type: none"> <li>????????????????</li> <li>????????????????</li> </ul> <p>????????????????</p> <ul style="list-style-type: none"> <li>?????</li> </ul>	
Ucraina	Справжнім Huf Hülsbeck & Fürst GmbH & Co KG заявляє, що тип радіобладнання відповідає Технічному[HUF8423MS] регламенту радіобладнання; повний текст -декларації про відповідність доступний на веб :сайті за такою адресою Робоча частота: 433,92 ГГц	
Vietnam		
Bielorussia		
Zambia		

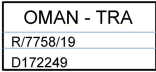

H-23694

## Key Tag

Paese/Regione	Omologazione	
Europa	Huf Hülsbeck & Fürst GmbH & Co. KG dichiara che il tipo di apparecchiatura radio HUF8432MS è conforme alla direttiva 2014/53/EU. Banda di frequenza: 433,92 MHz Potenza di trasmissione emessa massima: 10 mW Produttore: Huf Hülsbeck & Fürst GmbH & Co. KG, Steeger Str. 17, 42551 Velbert, Germany	
Argentina		Vedere l'immagine sotto la tabella.
Brasile	Anatel: 04362-16-06643 Modelo: HUF8432MS Este equipo opera em caráter secundário isto é não tem direito a proteção contra interferência prejudicial, mesmo de estações do mesmo tipo, e não pode causar interferência a sistemas operando em caráter primário.	 04362-16-06643
Ghana	NCA Approved: ZRO-M8-7E3-139	
Filippine	ESD-1919939C	 Type Approved No.: ESD-1919939C
Emirati Arabi Uniti		 TRA REGISTERED No: ER72467/19 DEALER No: DA36976/14
CU (Customs Union) Kazakistan, Russia		
Indonesia <sup>[1]</sup>	Sertifikat Nomor: 86808/SDPPI/2022 PLG ID: 8093	
Marocco	AGREE PAR L'ANRT MAROC Numéro d'agrément: MR 20403 ANRT 2019 Date d'agrément: 10/07/2019	
Moldavia		 024

Paese/Regione	Omologazione	
Nigeria	Connection and use of this communications equipment is permitted by the Nigerian Communications Commission	
Oman		
Paraguay	HUF8432MS	
Serbia		
Singapore	Complies with IMDA Standards DA103787	
Sudafrica	TA-2019-773	
Taiwan	<p>????????????????????</p> <p>????????????????</p> <p>.1</p> <p>??</p> <ul style="list-style-type: none"> <li>??</li> </ul> <p>.2</p> <p>??</p> <ul style="list-style-type: none"> <li>??</li> <li>??</li> </ul> <p>??</p> <ul style="list-style-type: none"> <li>?????</li> </ul>	
Ucraina	Справжнім Huf Hülsbeck & Fürst GmbH & Co KG заявляє, що тип радіобладнання відповідає Технічному[HUF8432MS] регламенту радіобладнання; повний текст -декларації про відповідність доступний на веб :сайті за такою адресою Робоча частота: 433,92 ГГц	
Vietnam		
Білоруссия		
Zambia		



H-23695

## Central Electronic Module

Paese/Regione	Omologazione	
Indonesia	Sertifikat Nomor: 85998/SDPPI/2022 PLG ID: 13809	

\* Optional/accessorio.

[1] Vale solo per l'Indonesia.

## 2.2.6. Approvazione di termini e raccolta dati

Il display centrale può visualizzare messaggi su vari termini e sulla raccolta di dati. La raccolta di dati avviene per es. per migliorare le funzioni di sicurezza, dell'auto e delle app.

Al primo utilizzo dell'auto si apre una guida sul display centrale che assiste a effettuare varie impostazioni. In questa circostanza, l'utente è anche invitato a fornire il proprio consenso a vari tipi di termini e alla raccolta di informazioni.

Le richieste di consenso possono apparire ad esempio nei seguenti casi:

- Al primo uso di app e servizi
- Nuovi profili utente
- Disconnessione da e cancellazione di profili utente
- Passaggio di proprietà
- Ripristino delle impostazioni

Per raggiungere le impostazioni concernenti l'integrità:

- 1 Premere  sul display centrale.

Premere quindi **Privacy**.

**Il contenuto di questo manuale rappresenta lo stato del manuale d'uso al momento della stampa e potrebbe non essere completamente valido in futuro. Per ulteriori informazioni, consulta la prima pagina per la nota completa di esclusione di responsabilità.**



- 2
- 3 Selezionare poi **Impostazioni sulla privacy di Volvo**, **Condivisione dati con Google** o **Informazioni giuridiche da Google**.

Alcune impostazioni possono essere effettuate solo da un profilo con diritti di amministratore.

## Approvare le condizioni d'uso per Internet<sup>[1]</sup>

- 1 Premere .
- 2 Selezionare **Privacy**.
- 3 Selezionare **Termini di servizio Internet** e seguire le istruzioni.

Per poter utilizzare Internet bisogna accettare le condizioni d'uso una volta per ogni auto.

<sup>[1]</sup> Vale solo in alcuni mercati.

---

## 2.2.7. Informazioni sulle sostanze contenute nell'elenco delle sostanze candidate (CL) in conformità con la normativa REACH, articolo 33.1

Ai sensi dell'articolo 33.1 nel regolamento REACH (regolamento (CE) n. 1907/2006)<sup>[1]</sup>, i clienti professionisti devono essere informati della presenza di sostanze estremamente problematiche (SVHC<sup>[2]</sup>) nei prodotti consegnati Volvo Cars. Lo scopo è consentire il trattamento sicuro dei componenti interessati e tutelare le persone e l'ambiente.

Volvo Cars sostiene gli obiettivi del regolamento REACH in generale, e in particolare quelli specifici dell'articolo 33, che corrispondono al nostro impegno di promuovere una produzione, una gestione e un uso responsabili dei nostri prodotti.

### Contenuto di sostanze nell'elenco di sostanze candidate

Gli articoli presenti sulla seguente "Tabella delle sostanze nell'elenco di sostanze candidate" contengono sostanze nell'elenco di sostanze candidate (CL) in concentrazioni superiori allo 0,1 % in peso/peso per la specifica automobile. Le informazioni sulle sostanze nell'elenco di sostanze candidate (CL) sono basate sui dati che abbiamo ottenuto dai nostri fornitori e su dati di produzione propri.

### Informazioni generali per l'uso sicuro degli articoli

Ogni automobile Volvo Cars è dotata di un manuale del proprietario contenente informazioni sull'uso sicuro per il proprietario/conducente/utente dell'automobile. Nelle informazioni Volvo Cars su riparazioni e tagliandi delle automobili e sulle parti originali sono incluse anche informazioni sull'uso sicuro per il personale tecnico.

Le sostanze specificate nella "Tabella delle sostanze nell'elenco di sostanze candidate" applicabile e presenti in parti della specifica automobile sono integrate in modo tale da ridurre al minimo la potenziale esposizione dei clienti e i rischi per persone o ambiente fintantoché l'automobile e le relative parti vengano usate come previsto e fintantoché riparazioni, tagliandi e manutenzione vengano effettuati ai sensi delle istruzioni tecniche per tali attività e ai sensi degli standard e delle buone prassi del settore.

Un'automobile esausta può essere smaltita secondo legge in ambito UE solo presso un impianto di trattamento e smaltimento rifiuti autorizzato (ATF). Le parti dell'automobile devono essere smaltite ai sensi della legislazione locale vigente e ai sensi delle istruzioni delle autorità locali competenti.

## Tabella delle sostanze nell'elenco di sostanze candidate

Maggiori dettagli sono disponibili in un file pdf, vedere Supporto / Informazioni sull'auto / Regole e norme.

[1] REACH - Legislazione dell'Unione europea in materia di sostanze chimiche entrata in vigore in data 1 giugno 2007: regolamento (CE) n. 1907/2006 sulla registrazione, valutazione, approvazione e limitazione di sostanze chimiche (REACH).

[2] SVHC - Substances of Very High Concern: sostanze estremamente problematiche presenti nell'elenco corrente di sostanze candidate (CL).

---

## 2.3. Display e comandi presso il conducente nelle automobili con guida a sinistra

Nelle immagini panoramiche sono mostrate le posizioni di display e comandi nelle vicinanze del conducente.

### Volante e cruscotto

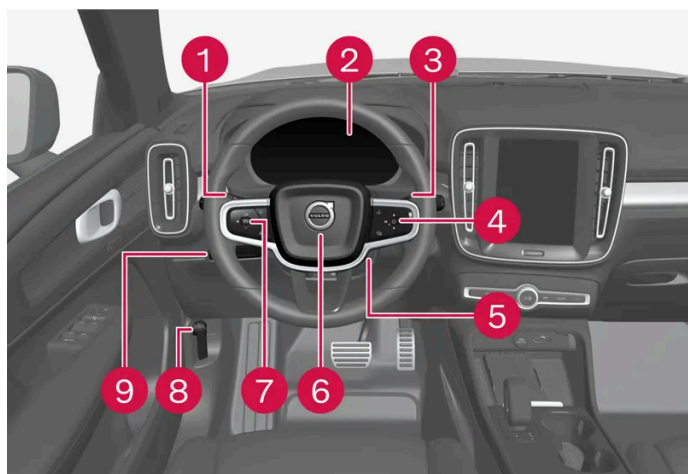

- 1 Luci di posizione, luci diurne, anabbaglianti, abbaglianti, indicatori di direzione, fendinebbia/luci in curva\*, retronebbia, azzeramento del contachilometri parziale
- 2 Display del conducente
- 3 Tergicristalli e lavacristalli, sensore pioggia\*
- 4 Comandi destri al volante
- 5 Regolazione del volante
- 6 Avvisatore acustico
- 7 Comandi sinistri al volante
- 8 Comandi inferiori al volante
- 9 Comandi superiori al volante

Il contenuto di questo manuale rappresenta lo stato del manuale d'uso al momento della stampa e potrebbe non essere completamente valido in futuro. Per ulteriori informazioni, consulta la prima pagina per la nota completa di esclusione di responsabilità.

- 7 Comandi sinistri al volante
- 8 Apertura del cofano
- 9 Illuminazione del display, sbloccaggio/apertura\*/chiusura\* del portellone

## Mensola del padiglione

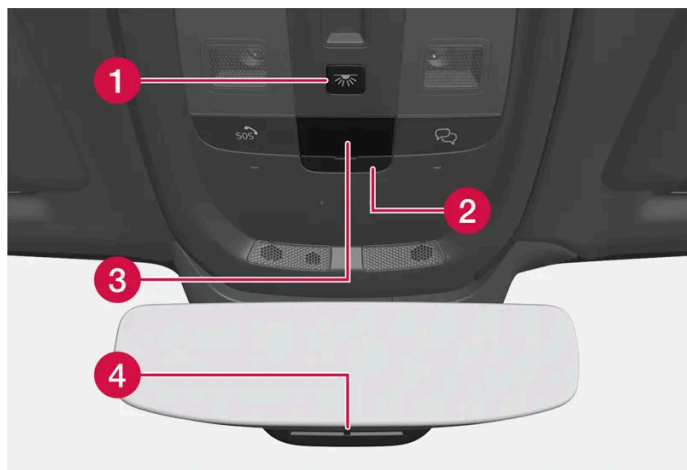

- 1 Luci di lettura e illuminazione abitacolo anteriori
- 2 Sportello per la scheda SIM
- 3 Display nella mensola del padiglione, pulsante
- 4 Antiabbagliamento manuale del retrovisore interno <sup>[1]</sup>

## Quadro centrale e tunnel



- 1 Display centrale
- 2 Lampeggiatori di emergenza, sbrinamento, impianto multimediale
- 3 Leva selettoria
- 4 Freno di stazionamento

## Portiera del conducente

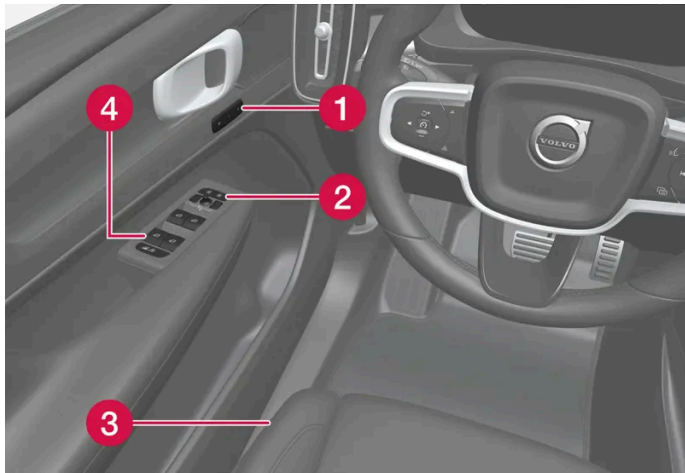

- 1 Memorie delle impostazioni di sedile anteriore elettrocomandato
- 2 Chiusura centralizzata e specchi retrovisori esterni
- 3 Impostazione del sedile anteriore
- 4 Alzacristalli e sicura per bambini\*

\* Optional/accessorio.

[1] Le auto con antiabbagliamento automatico sono prive di comando per l'antiabbagliamento manuale.

---

## 2.4. Display e comandi presso il conducente nelle automobili con guida a destra

Nelle immagini panoramiche sono mostrate le posizioni di display e comandi nelle vicinanze del conducente.

### Volante e cruscotto

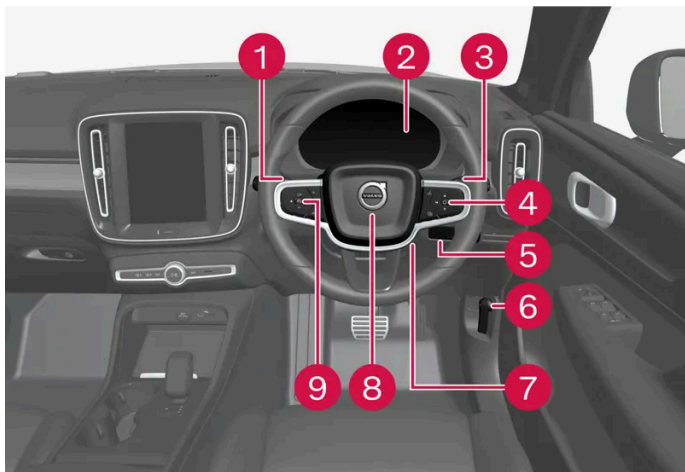

- 1 Luci di posizione, luci diurne, anabbaglianti, abbaglianti, indicatori di direzione, fendinebbia/luci in curva\*, retronebbia, azzeramento del contachilometri parziale

Il contenuto di questo manuale rappresenta lo stato del manuale d'uso al momento della stampa e potrebbe non essere completamente valido in futuro. Per ulteriori informazioni, consulta la prima pagina per la nota completa di esclusione di responsabilità.

- 2 Display del conducente
- 3 Tergicristalli e lavacristalli, sensore pioggia\*
- 4 Comandi destri al volante
- 5 Sbloccaggio/apertura\*/chiusura\* del portellone
- 6 Apertura del cofano
- 7 Regolazione del volante
- 8 Avvisatore acustico
- 9 Comandi sinistri al volante

## Mensola del padiglione

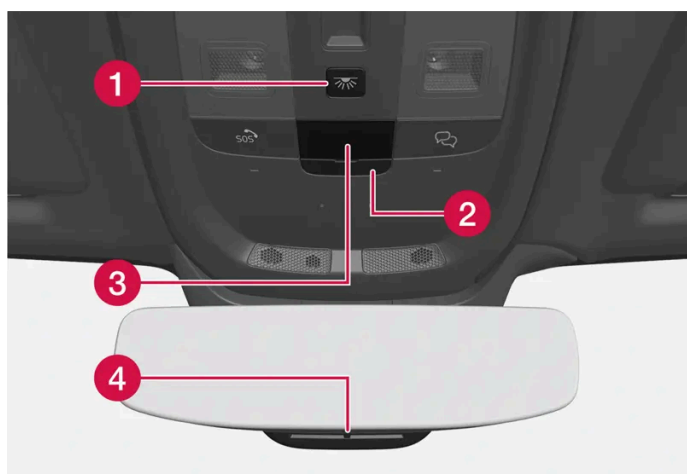

- 1 Luci di lettura e illuminazione abitacolo anteriori
- 2 Sportello per la scheda SIM
- 3 Display nella mensola del padiglione, pulsante
- 4 Antiabbagliamento manuale del retrovisore interno <sup>[1]</sup>

## Quadro centrale e tunnel

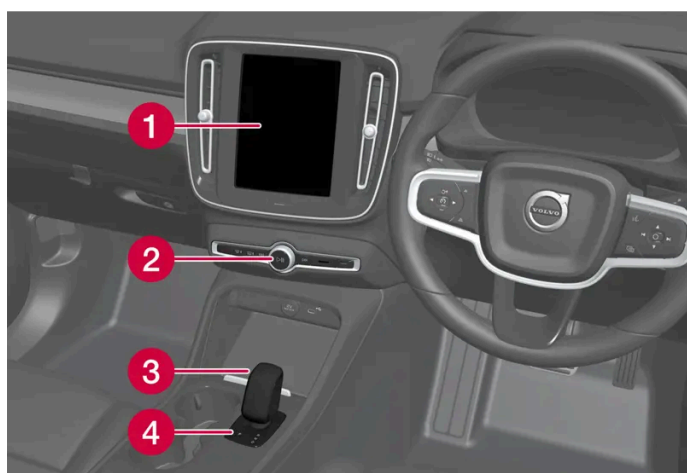

- 1 Display centrale
- 2 Lampeggiatori di emergenza, sbrinamento, impianto multimediale
- 3 Leva selettoria

Il contenuto di questo manuale rappresenta lo stato del manuale d'uso al momento della stampa e potrebbe non essere completamente valido in futuro. Per ulteriori informazioni, consulta la prima pagina per la nota completa di esclusione di responsabilità.

## Portiera del conducente

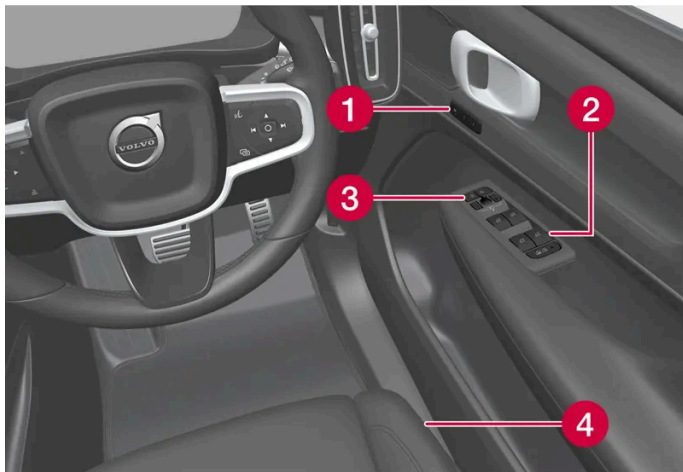

- 1 Memorie delle impostazioni di sedile anteriore elettrocomandato
- 2 Chiusura centralizzata e specchi retrovisori esterni
- 3 Alzacristalli e sicura per bambini elettrica\*
- 4 Impostazione del sedile anteriore

\* Optional/accessorio.

[1] Le auto con antiabbagliamento automatico sono prive di comando per l'antiabbagliamento manuale.

---

## 2.5. Collegamento di attrezzature alla presa diagnostica dell'automobile

Il collegamento e l'installazione errati di software o strumento diagnostico possono compromettere il funzionamento dei sistemi elettronici dell'automobile.

Volvo raccomanda vivamente ai proprietari di installare esclusivamente accessori originali approvati da Volvo, affidando l'installazione a un meccanico Volvo addestrato e qualificato. Alcuni accessori funzionano solo quando il relativo software viene pro-

grammato nei sistemi informatici dell'automobile.

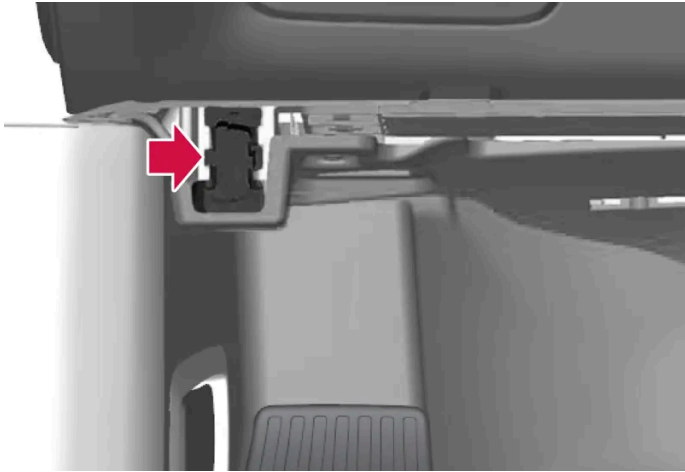

La presa diagnostica (presa On-board Diagnostic, OBDII) sotto il cruscotto sul lato conducente.

**i** Nota

Volvo Cars declina ogni responsabilità per danni a seguito del collegamento di dispositivi non autorizzati alla presa On-board Diagnostic (OBDII). Questa presa dovrebbe essere usata solo da tecnici di assistenza Volvo addestrati e qualificati.

## 2.6. Distrazione del conducente

Il conducente è responsabile di fare tutto il possibile per garantire la propria sicurezza e quella dei passeggeri dell'auto e degli altri utenti della strada. Nell'ambito di tale responsabilità, deve evitare di distrarsi svolgendo attività diverse da quelle strettamente legate alla guida.

La nuova Volvo è equipaggiata con sofisticati sistemi di intrattenimento e comunicazione. A questi vanno aggiunti eventuali dispositivi elettronici portatili che ognuno potrebbe avere con sé per la propria comodità. Usare questi sistemi e dispositivi in modo sicuro per evitare distrazioni.

Per tutti i suddetti sistemi desideriamo dare il seguente avvertimento, a dimostrazione di quanto a cuore Volvo tenga la sicurezza dei propri clienti. Non usare mai questi dispositivi né le funzioni dell'auto distraendosi dal proprio dovere di guidare in modo sicuro. Le distrazioni possono essere causa di gravi incidenti. Oltre a questo avvertimento generale, vogliamo fornire il seguente consiglio in merito ad alcune nuove funzioni che potrebbero essere disponibili nell'automobile:

**!** **Attenzione**

- Non usare mai un cellulare tenuto in mano durante la guida. In alcuni paesi è vietato l'uso del cellulare da parte del conducente quando l'auto è in movimento.
- Se l'auto è equipaggiata di un sistema di navigazione, l'impostazione dell'itinerario e le modifiche di esso sono consentite solo ad auto parcheggiata.
- Non programmare mai l'impianto audio mentre l'auto è in movimento. Programmare le preselezioni dell'autoradio quando l'auto è parcheggiata ed usare le preselezioni programmate per poter usare la radio rapidamente e facilmente.
- Non usare mai computer portatili o palmari quando l'auto è in movimento.

---

## 2.7. Per utilizzare i servizi Google

Associare il proprio account Google al proprio profilo utente per utilizzare i servizi Google.



Effettuando l'accesso con un account Google, servizi Google come Google Assistant e Google Maps risulteranno più personalizzati. Per aprire Google Play è necessario che un account Google sia associato al profilo utente corrente.

### Creare un account Google

Accedere ad [accounts.google.com/signup](https://accounts.google.com/signup) [https://accounts.google.com/signup]. Indicare il nome, creare un indirizzo e-mail o usarne uno esistente e fornire la password. Fornire il proprio numero di telefono e verificare l'account tramite il codice inviato al telefono.

### Accedere con l'account Google dal display centrale

- 1 Premere , poi **Google** e infine **Google Assistant**. Premere il simbolo del profilo per accedere.
- 2 Indicare l'indirizzo e-mail associato al proprio account Google. Premere poi **Seguente**.
- 3 Indicare la password associata al proprio account Google. Premere poi **Seguente**.

In caso di problemi di accesso, verificare che l'auto sia connessa a Internet.



## 2.8. Cambio di mercato per importazione o trasferimento

In caso di importazione o di trasferimento in un altro paese, è importante registrare l'auto sul nuovo mercato, fra l'altro per il regolare funzionamento dei servizi connessi e affinché l'auto adempia a leggi e normative locali.

### Assistenza da parte di un concessionario autorizzato Volvo

Per ottenere assistenza con la registrazione dell'auto sul nuovo mercato, rivolgersi a un concessionario autorizzato Volvo.

In caso contrario, le app, Volvo Assistance<sup>[1]</sup>, il download dei software e altri servizi connessi potrebbero non funzionare correttamente.

#### Creazione di un nuovo Volvo ID nel nuovo mercato di origine

In caso di trasferimento in un altro Paese è necessario creare un Volvo ID nel nuovo Paese.

Se si dispone già di un Volvo ID in un altro Paese e si desidera utilizzare lo stesso indirizzo e-mail, è necessario cancellare prima il proprio Volvo ID nella regione in cui è stato creato. In alternativa è possibile creare un nuovo Volvo ID con un altro indirizzo e-mail.

#### Per auto con Volvo Assistance

Scaricare l'app Volvo Cars dal paese in cui l'auto verrà usata e collegare l'app all'auto.

#### Nota

Rivolgersi a un concessionario autorizzato Volvo se l'automobile è stata importata o in caso di trasferimento con l'automobile in un altro paese.

I servizi disponibili possono variare a seconda del mercato e del modello di automobile.

#### Nota

Se l'auto viene esportata a un altro mercato, Volvo non è responsabile di eventuali adattamenti dell'auto per soddisfare i requisiti o le leggi vigenti sul mercato di importazione. Leggere di più nel Libretto di Assistenza e Garanzia o contattare il proprio riparatore Volvo per maggiori informazioni.

<sup>[1]</sup> Vale solo per i mercati con accesso a Volvo Assistance.

## 2.9. Visualizzazione del numero di serie dell'automobile

Tutte le auto sono dotate di un identificativo univoco, VIN<sup>[1]</sup>.

- 1 Premere su Impostazioni  in basso sul display centrale.

## 2 Procedere a Sistema e poi a About [Info].

Altri modi per trovare il VIN:

- alla prima pagina del Libretto di Assistenza e Garanzia
- sulla carta di circolazione dell'automobile
- guardando il cruscotto attraverso il parabrezza dell'automobile.



Il VIN è riportato negli stessi punti in tutti i modelli.

[1] Vehicle Identification Number

---

## 2.10. Registrazione dei dati

Come parte del lavoro per la sicurezza e la qualità Volvo, sono registrate alcune informazioni relative all'utilizzo, alla funzionalità ed alla dotazione supplementare dell'auto.

### Event Data Recorder (EDR)

Questa automobile è dotata di "Event Data Recorder" (EDR). Lo scopo principale di questo sistema è rilevare e registrare dati, qualora si verifichi o si sfiori un incidente (ad esempio se intervengono gli airbag o in caso di collisione con uno spartitraffico o simile). I dati sono rilevati allo scopo di aumentare la comprensione delle modalità di intervento dei sistemi dell'automobile in situazioni di vario tipo. L'EDR è progettato per registrare i dati relativi alla dinamica dell'automobile e ai sistemi di sicurezza per un determinato periodo di tempo, in genere max 30 secondi.

L'EDR di questa automobile è progettato per registrare, qualora si verifichi o si sfiori un incidente:

- come sono intervenuti i vari sistemi dell'automobile
- se le cinture di sicurezza del conducente e del passeggero erano tese/allacciate
- utilizzo del pedale dell'acceleratore o del freno da parte del conducente
- a quale velocità procedeva l'automobile.

**Il contenuto di questo manuale rappresenta lo stato del manuale d'uso al momento della stampa e potrebbe non essere completamente valido in futuro. Per ulteriori informazioni, consulta la prima pagina per la nota completa di esclusione di responsabilità.**

Queste informazioni possono migliorare la comprensione delle circostanze al momento dell'incidente e dell'insorgenza dei danni. I dati sono registrati dall'EDR solamente in caso di incidente non banale; l'EDR non registra dati in condizioni di guida normali. Il sistema non registra nemmeno chi era alla guida dell'automobile o la posizione geografica in cui è avvenuto o si è sfiorato l'incidente. Terzi, fra cui la Polizia, potrebbero invece servirsi dei dati registrati assieme al tipo di informazioni di identificazione personale normalmente raccolti a seguito di un incidente. Per l'interpretazione dei dati registrati occorrono un'attrezzatura speciale e l'accesso all'automobile oppure all'EDR.

Oltre all'EDR, l'automobile dispone di una serie di computer che ne controllano e monitorano costantemente il funzionamento. Possono registrare dati nelle normali condizioni di guida, ma soprattutto se rilevano un difetto relativo a funzionamento e funzionalità dell'automobile oppure all'attivazione delle funzioni di supporto al conducente attive dell'automobile (ad esempio City Safety e funzione di frenata automatica).

Parte dei dati registrati è necessaria affinché il tecnico possa diagnosticare ed eliminare eventuali difetti dell'automobile in occasione di assistenza e manutenzione. Inoltre, Volvo necessita delle informazioni registrate per soddisfare norme di legge o autorità. Le informazioni rimangono memorizzate nei computer dell'automobile fino al successivo tagliando o riparazione.

Oltre a quanto sopra, le informazioni registrate possono essere utilizzate in forma aggregata, nel quadro dei progetti di ricerca e sviluppo dei prodotti, allo scopo di migliorare costantemente la sicurezza e la qualità delle Volvo.

Volvo non divulgherà le suddette informazioni a terzi senza il consenso del proprietario dell'automobile. Le leggi e i regolamenti nazionali potrebbero imporre a Volvo di fornire le informazioni ad autorità, fra cui la Polizia, che hanno giuridicamente diritto a raccoglierle. Per leggere e interpretare le informazioni registrate sono necessarie le attrezzature tecniche speciali disponibili presso Volvo e i riparatori autorizzati Volvo. Volvo è responsabile della conservazione e gestione corretta e conforme alle disposizioni di legge delle informazioni che riceve in occasione di assistenza e manutenzione. Per maggiori informazioni, rivolgersi a un concessionario Volvo.

## TCAM

I veicoli dotati di TCAM possono raccogliere dati su varie funzioni del veicolo, fra cui quelle di sicurezza. I dati sono raccolti per finalità di sviluppo dei prodotti, controllo della qualità, aumento della sicurezza, miglioramento e monitoraggio della qualità e delle funzioni di sicurezza del veicolo. La raccolta dati è finalizzata anche alla gestione delle questioni di garanzia Volvo Cars.

---

## 2.11. Connessione e intrattenimento

L'auto è dotata di un'interfaccia intelligente che consente la connessione al mondo digitale. Una struttura di navigazione intuitiva consente di ottenere quando serve sia supporto e informazioni rilevanti che intrattenimento.

Comprende tutte le soluzioni integrate nell'automobile per quanto riguarda intrattenimento, connettività, navigazione e interfaccia utente fra conducente e automobile.

### Politica per l'utilizzo secondo le regole

L'utilizzo dei servizi connessi disponibili a bordo è disciplinato dalla presente Politica per l'utilizzo secondo le regole.

In occasione dell'utilizzo di questi servizi, l'utente accetta di non

- trasmettere contenuto che sia illegale, indecente, disonorevole, minaccioso, molesto, odioso, razzista o etnicamente discriminatorio o altrimenti inappropriato

- utilizzare il servizio in violazione alla legge vigente
- utilizzare il servizio per finalità commerciali.

La propria connessione mobile fa parte di un accesso condiviso. Volvo si riserva il diritto di interrompere l'accesso a o l'utilizzo del servizio se il proprio utilizzo interessa grandi quantità di dati, sproporzionate rispetto ad altri utenti. Volvo può interrompere l'accesso anche per motivi tecnici o per proteggere altre funzioni dell'auto. Il proprio accesso al servizio connesso è soggetto a condizioni di terza parte del gestore della rete mobile.

## Informazioni al momento giusto e al posto giusto

I vari display nell'auto sono in grado di fornire informazioni nelle giuste circostanze. Le informazioni sono visualizzate in vari punti, a seconda del grado di priorità che il conducente dovrebbe assegnare ad esse.

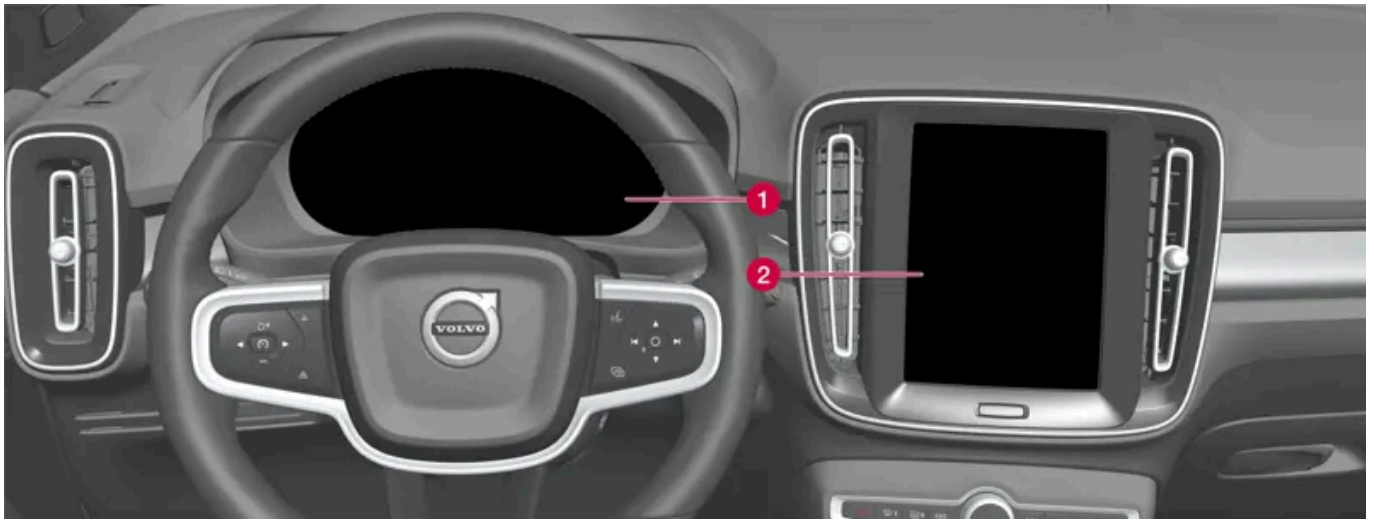

I vari tipi di informazioni sono visualizzati sui diversi display in base alla loro priorità.

- 1 Il display del conducente visualizza fra l'altro informazioni su velocità, segnali stradali, simboli di avvertimento e segnalazione, nonché informazioni sulla batteria. Il display del conducente può visualizzare anche le chiamate in arrivo o informazioni sul brano riprodotto. È gestito con le due pulsantiere al volante.
- 2 Molte delle funzioni principali dell'auto, come climatizzatore, sistema di intrattenimento e posizione del sedile, vengono gestite dal display centrale. Il display centrale visualizza anche informazioni su navigazione, segnali stradali e altro. Le informazioni visualizzate nel display centrale possono essere gestite dal conducente o, se del caso, dagli altri passeggeri.

### Nota

Se si indossano guanti, la risposta del touch screen potrebbe essere limitata o impedita.

### Sistema di comando vocale

Il sistema di comando vocale può essere usato senza che il conducente tolga le mani dal volante. Il sistema è in grado di comprendere la parlata naturale. Si può utilizzare il comando vocale, ad esempio, per riprodurre un brano, telefonare, alzare il riscaldamento o leggere un messaggio.

## 2.12. Informazioni importanti su accessori ed equipaggiamento supplementare

Il collegamento e l'installazione errata di accessori e dotazione supplementare possono compromettere il funzionamento dei sistemi elettronici dell'automobile.

Volvo raccomanda vivamente ai proprietari Volvo di installare esclusivamente accessori originali approvati dalla Volvo, nonché di far effettuare l'installazione degli accessori solo da tecnici di assistenza Volvo formati e qualificati. Alcuni accessori funzionano solo quando il software relativo viene programmato nei sistemi elettronici dell'automobile.

La dotazione descritta nel manuale del proprietario non è disponibile su tutti i modelli, che sono equipaggiati in modo diverso in base alle esigenze dei vari mercati nonché alle norme e alle disposizioni nazionali o locali vigenti.

L'equipaggiamento optional o accessoriale descritto nel presente manuale è marcato con un asterisco. In caso di dubbi in merito a dotazione standard e optional/accessori, rivolgersi a un concessionario Volvo.

- Gli accessori originali Volvo sono collaudati per garantire il corretto funzionamento in coordinazione con i sistemi dell'auto per prestazioni, sicurezza e controllo delle emissioni. Inoltre, un tecnico di assistenza Volvo addestrato e qualificato sa dove gli accessori possono essere e non possono essere installati in modo sicuro nella propria Volvo. È opportuno consigliarsi sempre con un tecnico Volvo addestrato e qualificato prima di installare qualsiasi accessorio nella propria auto o su di essa.
- Gli accessori non approvati da Volvo sono eventualmente non specificamente testati per l'adattamento alla propria auto.
- Alcuni dei sistemi per prestazioni e sicurezza dell'auto possono essere influenzati negativamente se si installano accessori non testati dalla Volvo, o se gli accessori sono installati da installatori senza conoscenze approfondite dell'auto.
- I danni causati da accessori installati in modo non approvato o errato potrebbero non essere coperti dalla garanzia delle nuove auto. Maggiori informazioni sulla garanzia sono fornite nel Libretto di Assistenza e Garanzia. Volvo declina qualsiasi responsabilità per incidenti mortali, lesioni personali o spese derivanti dall'installazione di accessori non originali.

### **Attenzione**

La responsabilità di un uso sicuro dell'auto, nel rispetto delle leggi e delle norme vigenti, ricade sempre sul conducente.

È anche importante che l'auto riceva manutenzione e assistenza ai sensi delle raccomandazioni Volvo, delle informazioni per il proprietario e delle istruzioni nel Libretto di Assistenza e Garanzia.

In caso di divergenze fra le informazioni sul display centrale e le informazioni da altre fonti, avranno sempre prevalenza le informazioni sul display centrale.

## 3. Sicurezza

---

### 3.1. Cinture di sicurezza

---

#### 3.1.1. Cinture di sicurezza

Frenare potrebbe risultare pericoloso se la cintura di sicurezza non è allacciata.

Affinché la cintura di sicurezza fornisca la protezione prevista è importante che sia ben appoggiata al corpo. Non inclinare lo schienale troppo all'indietro. La cintura di sicurezza è prevista come protezione nella normale posizione seduta.

 **Attenzione**

Non usare fermagli né agganciare la cintura attorno a ganci o altre parti degli interni che impediscono alla cintura di sicurezza di posizionarsi correttamente.

 **Attenzione**

La cintura di sicurezza e l'airbag interagiscono. Se la cintura di sicurezza non viene allacciata o viene usata in modo errato, il funzionamento dell'airbag in caso di collisione potrebbe risultare compromesso.

 **Attenzione**

Non cercare mai di modificare o riparare la cintura da soli. Volvo raccomanda di rivolgersi a un riparatore autorizzato Volvo.

Se la cintura è stata sottoposta a un forte carico, ad esempio in caso di collisione, sostituire l'intera cintura di sicurezza. Potrebbero essere state compromesse le caratteristiche di protezione della cintura di sicurezza anche se non si vedono danni apparenti. Sostituire la cintura di sicurezza anche se è usurata o danneggiata. La nuova cintura di sicurezza deve essere progettata e omologata per il montaggio nello stesso posto della cintura sostituita.

---

#### 3.1.2. Aggancio e sgancio della cintura di sicurezza

Prima di mettersi in marcia, controllare che tutti i passeggeri indossino le cinture di sicurezza.

##### Aggancio della cintura di sicurezza

- 1 Estrarre la cintura lentamente e accertarsi che non sia ritorta o danneggiata.

**i Nota**

La cintura di sicurezza è dotata di un avvolgitore che si blocca nelle seguenti situazioni:

- se la cintura viene estratta troppo velocemente.
- durante la fase di frenata e di accelerazione.
- se l'automobile è molto inclinata.
- nella guida in curve molto strette.

- 2 Chiudere la cintura spingendo la linguetta nel blocco di chiusura.

- La corretta chiusura della cintura è segnalata da un forte "clic".

**! Attenzione**

Inserire sempre la linguetta della cintura nel blocco di chiusura sul lato corretto. In caso contrario, le cinture di sicurezza e il blocco di chiusura potrebbero non fornire la protezione prevista in caso di collisione. Pericolo di lesioni gravi.

- 3 La cintura dei sedili anteriori è regolabile in altezza.



Comprimere la staffa della cintura e spostare la cintura verso l'alto o il basso.

Posizionare la cintura più in alto possibile, senza che tocchi il collo.

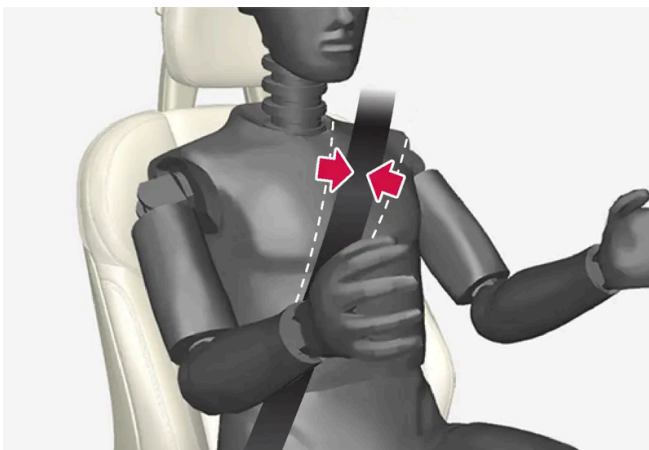

La cintura deve aderire alla spalla (non scendere sul braccio).

- 4 Tendere la cintura del bacino sul bacino tirando la sezione diagonale in alto verso la spalla.

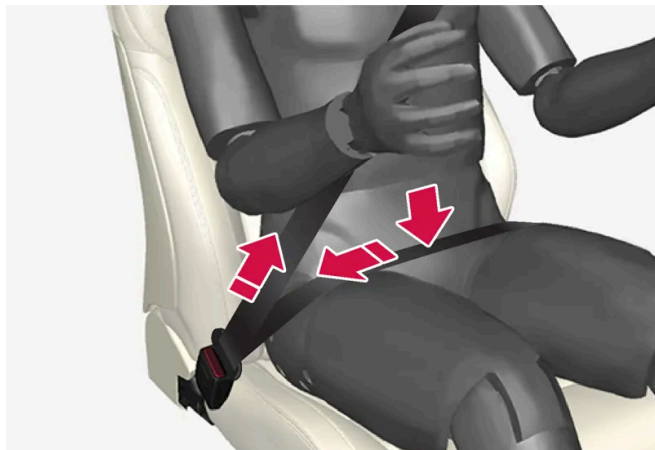

La sezione del bacino deve rimanere bassa (non sopra l'addome).

**! Attenzione**

Ogni cintura di sicurezza deve essere indossata da una sola persona.

**! Attenzione**

Non usare fermagli né agganciare la cintura attorno a ganci o altre parti degli interni che impediscono alla cintura di sicurezza di posizionarsi correttamente.

**! Attenzione**

Non danneggiare mai le cinture e non inserire corpi estranei nel blocco di chiusura. In caso contrario, le cinture e il blocco di chiusura potrebbero non fornire la protezione prevista in caso di collisione. Pericolo di lesioni gravi.

## Sgancio della cintura di sicurezza

- 1 Premere il pulsante rosso sul blocco di chiusura e lasciare che la bobina faccia rientrare la cintura.
- 2 Se non rientra completamente, inserirla a mano in modo che non rimanga pendente.

## 3.1.3. Pretensionatori delle cinture

Il contenuto di questo manuale rappresenta lo stato del manuale d'uso al momento della stampa e potrebbe non essere completamente valido in futuro. Per ulteriori informazioni, consulta la prima pagina per la nota completa di esclusione di responsabilità.



L'automobile è dotata di pretensionatori standard ed elettrici\* in grado di tendere le cinture di sicurezza in situazioni critiche e in caso di collisione.

## Pretensionatori standard

Le cinture di sicurezza del sedile anteriore e dei posti esterni del sedile posteriore sono dotate di pretensionatori standard.

Il pretensionatore tende la cintura di sicurezza in caso di collisione di una certa entità per trattenere più efficacemente l'occupante.

## Pretensionatori elettrici \*

Le cinture di sicurezza di conducente e passeggero anteriore sono dotate di pretensionatore elettrico.

Il pretensionatore interagisce con i sistemi di supporto al conducente Assistenza per rischio di collisione e Rear Collision Warning\* e può attivarsi in concomitanza con gli stessi. In situazioni critiche, ad esempio frenata di emergenza, uscita di strada (l'automobile si ribalta in un fosso, si solleva da terra o urta qualcosa sul terreno), sbandamento o rischio di collisione, la cintura di sicurezza può essere tesa dal motorino elettrico del pretensionatore.

Il pretensionatore elettrico aiuta l'occupante a mantenere una posizione migliore e correre un minore rischio di urtare gli interni dell'automobile, oltre a migliorare l'efficacia dei sistemi di sicurezza quali gli airbag dell'automobile.

Al termine della situazione critica, la cintura e il pretensionatore elettrico si ripristinano automaticamente, ma possono anche essere ripristinati manualmente.

### **Importante**

Disattivando l'airbag lato passeggero si disattiva anche il corrispondente pretensionatore elettrico.

### **Attenzione**

Non cercare mai di modificare o riparare la cintura da soli. Volvo raccomanda di rivolgersi a un riparatore autorizzato Volvo.

Se la cintura è stata sottoposta a un forte carico, ad esempio in caso di collisione, sostituire l'intera cintura di sicurezza. Potrebbero essere state compromesse le caratteristiche di protezione della cintura di sicurezza anche se non si vedono danni apparenti. Sostituire la cintura di sicurezza anche se è usurata o danneggiata. La nuova cintura di sicurezza deve essere progettata e omologata per il montaggio nello stesso posto della cintura sostituita.

\* Optional/accessorio.

## 3.1.4. Ripristino del pretensionatore elettrico \*

Il pretensionatore elettrico è progettato per ripristinarsi automaticamente, ma se la cintura rimane tesa è possibile ripristinarlo manualmente.

- 1 Fermarsi in un luogo sicuro.
  - 2 Slacciare e riallacciare la cintura di sicurezza.
- La cintura e il pretensionatore elettrico si ripristinano.

 **Attenzione**

Non cercare mai di modificare o riparare la cintura da soli. Volvo raccomanda di rivolgersi a un riparatore autorizzato Volvo.

Se la cintura è stata sottoposta a un forte carico, ad esempio in caso di collisione, sostituire l'intera cintura di sicurezza. Potrebbero essere state compromesse le caratteristiche di protezione della cintura di sicurezza anche se non si vedono danni apparenti. Sostituire la cintura di sicurezza anche se è usurata o danneggiata. La nuova cintura di sicurezza deve essere progettata e omologata per il montaggio nello stesso posto della cintura sostituita.

\* Optional/accessorio.

## 3.1.5. Avvisatore portiere e cinture

Il sistema ricorda di allacciare la cintura di sicurezza e segnala se una portiera, il cofano o il baule sono rimasti aperti.

### Informazioni sul display del conducente

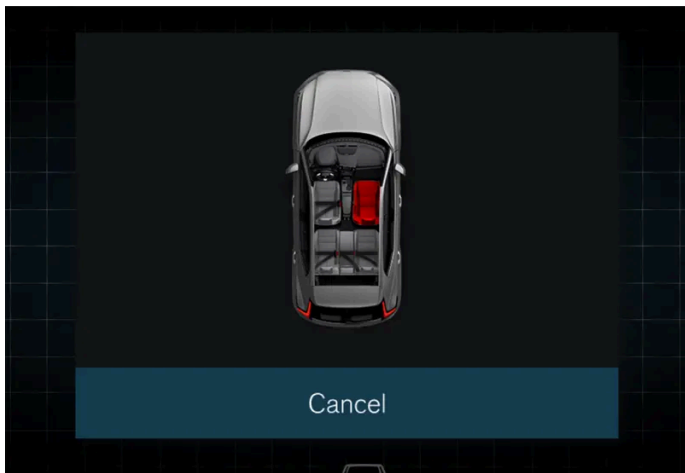

Grafica sul display del conducente.

La grafica del display del conducente visualizza lo stato di cinture, cofano, portellone e portiere.

La grafica è confermata e sparisce con una pressione sul pulsante  della pulsantiera destra.

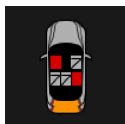

Direttamente nel momento di conferma e disattivazione della grafica, o dopo un po' di tempo se la grafica non è confermata e disattivata, questa può assumere un formato più piccolo ed essere visualizzata sul bordo superiore del display del conducente.

## Avvisatore cinture



Spia nella mensola del padiglione.

Si accende la spia nella mensola del padiglione e viene visualizzato il simbolo di avvertimento sul display del conducente.

Il tipo di avvertimento luminoso (fisso o lampeggiante) o dell'avvertimento acustico (segnali diversi) dipende dalla velocità e dal tempo di guida e dalla distanza percorsa.

### Nota

Il sistema di avviso cinture di sicurezza non reagisce alle cinture di sicurezza integrate delle protezioni per bambini.

Gli avvisi e le informazioni tramite grafica vengono forniti in vari modi a seconda della posizione della cintura.

Per il sedile anteriore:

- viene fornito un avviso quando conducente o passeggeri non usano la cintura di sicurezza mentre l'auto è in marcia
- viene fornito un avviso quando viene slacciata una cintura di sicurezza mentre l'auto è in marcia
- vengono fornite informazioni sull'uso o non uso delle cinture di sicurezza.

Per il sedile posteriore:

- viene fornito un avviso quando viene slacciata una cintura di sicurezza mentre l'auto è in marcia
- vengono fornite informazioni sull'uso o non uso delle cinture di sicurezza.

## Avvisatore per portiera, cofano e sportelli

Se cofano, portellone o una portiera non sono chiusi correttamente, la grafica del display del conducente indica l'oggetto interessato. Fermarsi al più presto in un luogo sicuro e chiudere la portiera o sportello che ha provocato l'avvertimento.

 **Nota**

La capacità di accelerazione viene limitata per motivi di sicurezza in caso di guida con la portiera del conducente aperta.

## 3.2. Airbag

### 3.2.1. Airbag

L'auto è equipaggiata di vari airbag che contribuiscono a proteggere conducente e passeggeri.

 **Nota**

I sensori reagiscono in modo diverso a seconda delle modalità di collisione e dell'utilizzo della cintura di sicurezza. Sono interessate tutte le cinture di sicurezza.

In determinate circostanze di incidente potrebbe attivarsi un solo airbag oppure nessuno. I sensori rilevano la forza d'urto della collisione e calcolano se è tale da necessitare l'attivazione di nessuno, uno o più airbag per proteggere gli occupanti.

 **Attenzione**

La centralina del sistema airbag si trova nel quadro centrale. Qualora il quadro centrale sia bagnato, scollegare i cavi della batteria di avviamento. Non cercare di avviare l'automobile in quanto potrebbero innescarsi gli airbag. Trasportare l'automobile. Si raccomanda di trasportarla presso un riparatore autorizzato Volvo.

### Airbag intervenuti

Se uno o più airbag sono intervenuti, si raccomanda quanto segue:

- Trasportare l'automobile. Si raccomanda di trasportarla presso un riparatore autorizzato Volvo. Non utilizzare l'automobile se sono intervenuti gli airbag.
- Si raccomanda di far sostituire i componenti dei sistemi di sicurezza dell'automobile da un riparatore autorizzato Volvo.
- Se del caso, richiedere assistenza medica.

 **Attenzione**

Non utilizzare l'automobile se sono intervenuti gli airbag. La guida dell'automobile potrebbe risultare difficoltosa. Altri sistemi di sicurezza potrebbero essere stati danneggiati. L'esposizione prolungata ai fumi e alle polveri prodotti all'innescamento degli airbag può provocare lesioni/irritazioni cutanee e agli occhi. In caso di disturbi, risciacquare con acqua fredda. Anche la rapidissima sequenza di scatto, in combinazione con il materiale dell'airbag, può provocare escoriazioni cutanee e ustioni.

## 3.2.2. Airbag lato conducente

Oltre alla cintura di sicurezza, l'automobile è dotata di airbag nel volante e airbag ginocchia<sup>[1]</sup> sul lato conducente.



Airbag nel volante e airbag ginocchia<sup>[1]</sup> nel sedile anteriore sul lato conducente.

Gli airbag contribuiscono a proteggere la testa, il collo, il volto e il torace del conducente, oltre alle ginocchia e alle gambe, in caso di collisione frontale.

In caso di collisione sufficientemente forte, i sensori reagiscono gonfiando l'airbag/gli airbag. L'airbag attutisce il colpo sull'occupante nell'attimo della collisione. E sgonfiandosi durante lo schiacciamento. Durante questa fase, è normale che si formi del fumo nell'abitacolo. Tutta la sequenza di gonfiaggio e sgonfiaggio dell'airbag richiede solo alcuni decimi di secondo.

### **Attenzione**

La cintura di sicurezza e l'airbag interagiscono. Se la cintura di sicurezza non viene allacciata o viene usata in modo errato, il funzionamento dell'airbag in caso di collisione potrebbe risultare compromesso.

Per limitare il rischio di lesioni in caso di innesco dell'airbag, il passeggero deve sedere in posizione il più possibile eretta tenendo i piedi sul pavimento e la schiena appoggiata allo schienale.

### **Attenzione**

Volvo raccomanda di rivolgersi a un riparatore autorizzato Volvo per la riparazione. Interventi errati nel sistema airbag possono causare anomalie e gravi lesioni personali.

## Posizione dell'airbag nel volante

L'airbag è ripiegato al centro del volante. Il volante è contrassegnato con AIRBAG.

## Posizione dell'airbag ginocchia<sup>[1]</sup>

L'airbag è ripiegato in un vano nella parte inferiore del cruscotto lato conducente. Il pannello è contrassegnato con AIRBAG.

**Il contenuto di questo manuale rappresenta lo stato del manuale d'uso al momento della stampa e potrebbe non essere completamente valido in futuro. Per ulteriori informazioni, consulta la prima pagina per la nota completa di esclusione di responsabilità.**

**Attenzione**

Non collocare o fissare alcun oggetto davanti o sopra il pannello che ospita l'airbag ginocchia.

[1] L'automobile è dotata di airbag ginocchia solo in alcuni mercati.

---

### 3.2.3. Airbag lato passeggero

Oltre alla cintura di sicurezza, l'automobile è dotata di airbag nel sedile anteriore sul lato passeggero.



Airbag nel sedile anteriore sul lato passeggero.

L'airbag contribuisce a proteggere la testa, il collo, il volto e il torace del passeggero, oltre alle ginocchia e alle gambe, in caso di collisione frontale.

In caso di collisione di una certa entità, i sensori reagiscono gonfiando l'airbag. L'airbag attutisce il colpo sull'occupante nell'attimo della collisione. E sgonfiandosi durante lo schiacciamento. Durante questa fase, è normale che si formi del fumo nell'abitacolo. Tutta la sequenza di gonfiaggio e sgonfiaggio dell'airbag richiede solo alcuni decimi di secondo.

#### **Attenzione**

La cintura di sicurezza e l'airbag interagiscono. Se la cintura di sicurezza non viene allacciata o viene usata in modo errato, il funzionamento dell'airbag in caso di collisione potrebbe risultare compromesso.

Per limitare il rischio di lesioni in caso di innesco dell'airbag, il passeggero deve sedere in posizione il più possibile eretta tenendo i piedi sul pavimento e la schiena appoggiata allo schienale.

#### **Attenzione**

Volvo raccomanda di rivolgersi a un riparatore autorizzato Volvo per la riparazione. Interventi errati nel sistema airbag possono causare anomalie e gravi lesioni personali.

### Posizione dell'airbag lato passeggero

L'airbag è ripiegato in un vano sopra il cassetto portaoggetti. Il pannello è contrassegnato con AIRBAG.

#### **Attenzione**

Non sistemare alcun oggetto davanti o sopra il cruscotto dove si trova l'airbag lato passeggero.

## Etichetta dell'airbag lato passeggero



Etichetta sull'aletta parasole lato passeggero.

L'etichetta di avvertimento dell'airbag lato passeggero è situata in uno dei suddetti punti.

### **Attenzione**

Se l'automobile non è dotata di commutatore di attivazione/disattivazione dell'airbag lato passeggero, questo è sempre attivato.

### **Attenzione**

Non lasciare mai che qualcuno resti in piedi o seduto davanti al sedile del passeggero.

Non sistemare mai una protezione per bambini orientata all'indietro nel posto del passeggero se l'airbag è attivato.

I passeggeri rivolti in avanti (bambini e adulti) non devono mai sedere nel posto del passeggero se l'airbag è disattivato.

Il mancato rispetto delle indicazioni fornite può mettere a repentaglio la vita dei passeggeri o provocare gravi lesioni personali.

### **Attenzione**

Non usare MAI una protezione per bambini orientata all'indietro su un sedile protetto da un AIRBAG ATTIVATO davanti al sedile: pericolo di MORTE o di GRAVI LESIONI per il BAMBINO.

## 3.2.4. Attivazione e disattivazione dell'airbag lato passeggero\*

L'airbag lato passeggero può essere disattivato se l'automobile è dotata del commutatore Passenger Airbag Cut Off Switch (PACOS).



Il commutatore dell'airbag lato passeggero è collocato sul montante del cruscotto sul lato passeggero ed è accessibile aprendo la portiera del passeggero.

Controllare che il commutatore sia nella posizione desiderata.

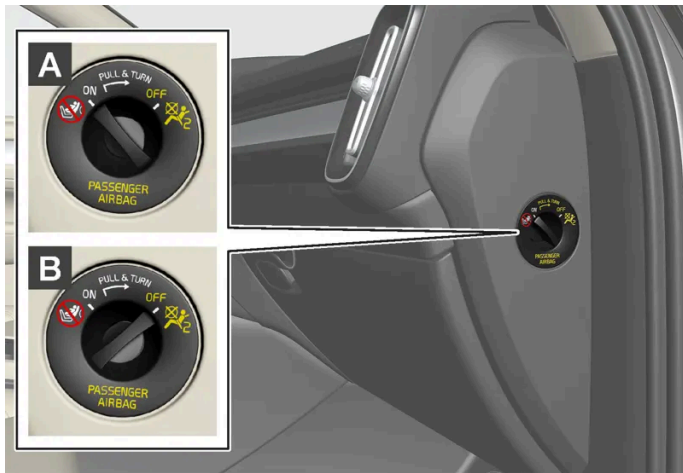

**A** ON - L'airbag è attivato e tutti i passeggeri rivolti in avanti (bambini e adulti) possono sedere in sicurezza nel posto del passeggero.

**B** OFF - l'airbag è disattivato e un bambino seduto in una protezione per bambini orientata all'indietro può sedere in sicurezza nel posto del passeggero.

**! Attenzione**

Se l'automobile non è dotata di commutatore di attivazione/disattivazione dell'airbag lato passeggero, questo è sempre attivato.

## Attivazione dell'airbag lato passeggero



**1**  
Estrarre il commutatore e ruotarlo da OFF a ON.

➤ Il display del conducente visualizza il messaggio **Airbag passeggero attivo**.

**i Nota**

Se l'airbag del passeggero è stato attivato/disattivato prima dell'avviamento dell'auto, il display del conducente ne darà comunicazione e la seguente indicazione verrà visualizzata nella mensola del padiglione circa 6 secondi dopo l'avviamento dell'auto.

- 2 Confermare il messaggio premendo il pulsante **O** nei comandi destri al volante.



- Un messaggio e un simbolo di avvertimento nella mensola del padiglione indicano che l'airbag lato passeggero è attivato.

**! Attenzione**

Non sistemare mai una protezione per bambini orientata all'indietro nel posto del passeggero se l'airbag è attivato.

L'airbag lato passeggero deve sempre essere attivato quando nel posto del passeggero sono seduti passeggeri rivolti in avanti (bambini e adulti).

Il mancato rispetto delle indicazioni fornite può mettere a repentaglio la vita dei passeggeri o provocare gravi lesioni personali.

## Disattivazione dell'airbag lato passeggero



- 1 Estrarre il commutatore e ruotarlo da ON a OFF.

Il display del conducente visualizza il messaggio **Airbag passeggero disattivo**.

Il contenuto di questo manuale rappresenta lo stato del manuale d'uso al momento della stampa e potrebbe non essere completamente valido in futuro. Per ulteriori informazioni, consulta la prima pagina per la nota completa di esclusione di responsabilità.

v

**i Nota**

Se l'airbag del passeggero è stato attivato/disattivato prima dell'avviamento dell'auto, il display del conducente ne darà comunicazione e la seguente indicazione verrà visualizzata nella mensola del padiglione circa 6 secondi dopo l'avviamento dell'auto.

- 2 Confermare il messaggio premendo il pulsante **O** nei comandi destri al volante.



- Un messaggio e una spia nella mensola del padiglione indicano che l'airbag lato passeggero è disattivato.

**! Attenzione**

I passeggeri rivolti in avanti (bambini e adulti) non devono mai sedere nel posto del passeggero quando l'airbag è disattivato.

Il mancato rispetto delle indicazioni fornite può mettere a repentaglio la vita dei passeggeri o provocare gravi lesioni personali.

**! Importante**

Disattivando l'airbag lato passeggero si disattiva anche il corrispondente pretensionatore elettrico.

\* Optional/accessorio.

## 3.2.5. Tendine gonfiabili

La tendina gonfiabile Inflatable Curtain (IC) contribuisce a proteggere la testa del conducente e dei passeggeri dai colpi contro l'interno dell'automobile in caso di collisione.

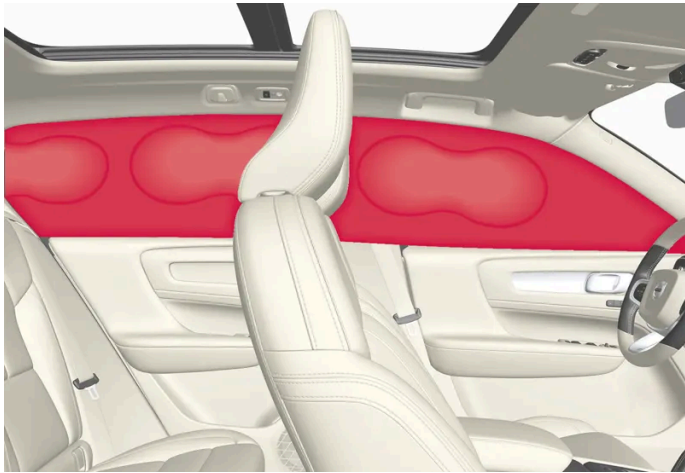

La tendina gonfiabile è montata nel padiglione su entrambi i lati dell'automobile e protegge il conducente e i passeggeri nei sedili esterni. I pannelli sono contrassegnati con IC AIRBAG.

In caso di collisione sufficientemente forte, i sensori reagiscono gonfiando la tendina gonfiabile.

 **Attenzione**

Volvo raccomanda di rivolgersi a un riparatore autorizzato Volvo per la riparazione. Interventi errati nel sistema della tendina gonfiabile possono causare anomalie e gravi lesioni personali.

 **Attenzione**

Non appendere o fissare mai oggetti alle impugnature nel padiglione. I ganci sono progettati solo per abiti leggeri (non oggetti rigidi quali ombrelli).

Non fissare con viti né montare alcun oggetto su padiglione, montanti delle portiere o pannelli laterali. La protezione potrebbe essere compromessa. Volvo raccomanda di utilizzare solo componenti originali Volvo approvati per la sistemazione in queste parti dell'automobile.

 **Attenzione**

Lasciare 10 cm (4") fra carico e finestrini, se l'automobile viene caricata per un'altezza superiore al bordo superiore dei finestrini delle portiere. In caso contrario, potrebbe essere compromesso l'effetto protettivo della tendina gonfiabile posta sul padiglione dell'automobile.

 **Attenzione**

La tendina gonfiabile è complementare alla cintura di sicurezza. Usare sempre la cintura di sicurezza.

## 3.2.6. Airbag laterali interni

Gli airbag laterali interni sui lati conducente e passeggero intervengono per proteggere la testa, il torace e il bacino in caso di collisione.



Gli airbag laterali interni sono montati sui lati interni degli schienali dei sedili anteriori ed assistono a proteggere il conducente ed il passeggero del sedile anteriore. Il sedile è contrassegnato con AIRBAG.

In caso di collisione sufficientemente forte, i sensori reagiscono gonfiando gli airbag laterali interni. L'airbag si gonfia nello spazio tra l'occupante e il tunnel e attenua l'impatto sull'occupante al momento della collisione.

### **Attenzione**

Volvo raccomanda di rivolgersi a un riparatore autorizzato Volvo per la riparazione. Interventi errati nel sistema airbag laterali possono causare anomalie e gravi lesioni personali.

### **Attenzione**

Non sistemare alcun oggetto fra il lato interno del sedile e il tunnel, poiché la zona potrebbe essere interessata dall'airbag laterale.

Si raccomanda di utilizzare esclusivamente fodere per sedili approvate da Volvo. Altri rivestimenti potrebbero compromettere il funzionamento degli airbag laterali.

### **Attenzione**

L'airbag laterale è complementare alla cintura di sicurezza. Usare sempre la cintura di sicurezza.

## Airbag laterali e protezioni per bambini

Le caratteristiche di protezione di seggiolino per bambini o cuscino di rialzo non sono influenzate negativamente dall'airbag laterale.

## 3.2.7. Airbag laterali esterni

Gli airbag laterali esterni sui lati conducente e passeggero intervengono per proteggere il torace e le anche in caso di collisione.



Gli airbag laterali esterni sono montati sui lati esterni degli schienali dei sedili anteriori ed assistono a proteggere il conducente ed il passeggero del sedile anteriore.

In caso di collisione sufficientemente forte, i sensori reagiscono gonfiando gli airbag laterali esterni. L'airbag si gonfia nello spazio tra l'occupante e il pannello della portiera, attutendo in questo modo il colpo sull'occupante nell'attimo della collisione. E sgonfiandosi durante lo schiacciamento. Gli airbag laterali esterni si gonfiano normalmente solo sul lato su cui avviene la collisione.

### **Attenzione**

Volvo raccomanda di rivolgersi a un riparatore autorizzato Volvo per la riparazione. Interventi errati nel sistema airbag laterali possono causare anomalie e gravi lesioni personali.

### **Attenzione**

Non sistemare alcun oggetto fra il lato esterno del sedile e il pannello della portiera, poiché la zona potrebbe essere interessata dall'airbag laterale.

Si raccomanda di utilizzare esclusivamente fodere per sedili approvate da Volvo. Altri rivestimenti potrebbero compromettere il funzionamento degli airbag laterali.

### **Attenzione**

L'airbag laterale è complementare alla cintura di sicurezza. Usare sempre la cintura di sicurezza.

## Airbag laterali e protezioni per bambini

Le caratteristiche di protezione di seggiolino per bambini o cuscino di rialzo non sono influenzate negativamente dall'airbag laterale.

---

## 3.3. Sicurezza dei bambini

---

### 3.3.1. Punti di fissaggio per protezioni per bambini

---

#### 3.3.1.1. Punti di fissaggio inferiori per protezioni per bambini

L'automobile è dotata di punti di fissaggio inferiori per le protezioni per bambini nel sedile anteriore\* e nel sedile posteriore.

I punti di fissaggio inferiore sono destinati ad essere usati insieme con speciali tipi di seggiolini per bambini orientati all'indietro.

Per fissare una protezione per bambini ai punti di fissaggio inferiori, attenersi sempre alle istruzioni di montaggio del produttore.

#### Posizione dei punti di fissaggio



Posizione dei punti di fissaggio nel sedile anteriore.

I punti di fissaggio nel sedile anteriore\* sono ubicati sui lati del vano gambe del posto del passeggero.

I punti di fissaggio nel sedile anteriore possono essere montati solo se l'auto è dotata di commutatore per attivare/disattivare l'airbag del passeggero\*.



Posizione dei punti di fissaggio nel sedile posteriore.

I punti di fissaggio nel sedile posteriore si trovano sulle estremità posteriori delle guide al pavimento dei sedili anteriori.

**i Nota**

Non conservare mai oggetti sciolti intorno ai piedini di supporto della protezione per bambini. Provvedere affinché le parti sciolte della protezione per bambini (per esempio cinghie di fissaggio) siano ancorate ai sensi delle istruzioni di montaggio.

\* Optional/accessorio.

### 3.3.1.2. Punti di fissaggio i-Size/ISOFIX per protezioni per bambini

L'automobile è dotata di punti di fissaggio i-Size/ISOFIX per le protezioni per bambini nel sedile anteriore\* e nel sedile posteriore.

i-Size/ISOFIX<sup>[1]</sup> è un sistema di fissaggio delle protezioni per bambini basato su uno standard internazionale.

Per fissare una protezione per bambini ai punti di fissaggio i-Size/ISOFIX, attenersi sempre alle istruzioni di montaggio del produttore.



## Posizione dei punti di fissaggio



La posizione dei punti di fissaggio per il sedile anteriore è indicata da simboli sul rivestimento dello schienale.

I punti di fissaggio per i-Size/ISOFIX per il sedile anteriore\* sono nascosti dietro la parte inferiore dello schienale del posto del passeggero.

Per accedere agli attacchi, premere verso il basso il cuscino del sedile posteriore.

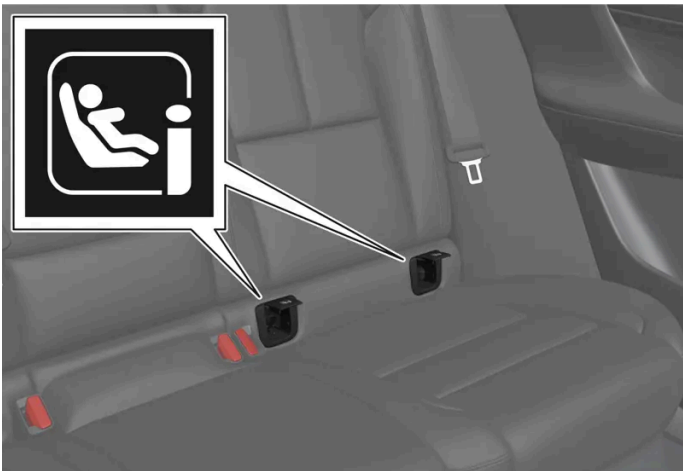

La posizione dei punti di fissaggio per il sedile posteriore è indicata da simboli<sup>[1]</sup> sui coperchi che nascondono i punti di fissaggio.

I punti di fissaggio i-Size/ISOFIX per il sedile posteriore si trovano dietro un coperchio nella parte inferiore dello schienale posteriore, nei posti esterni.

Per accedere ai punti di fissaggio, sollevare i coperchi. Localizzare i punti di fissaggio che possono trovarsi più all'interno dietro i coperchi.

\* Optional/accessorio.

<sup>[1]</sup> Nome e simbolo variano a seconda del mercato.

---

### 3.3.1.3. Punti di fissaggio superiori per protezioni per bambini

Il contenuto di questo manuale rappresenta lo stato del manuale d'uso al momento della stampa e potrebbe non essere completamente valido in futuro. Per ulteriori informazioni, consulta la prima pagina per la nota completa di esclusione di responsabilità.

L'automobile è dotata di punti di fissaggio superiori per protezioni per bambini nel sedile anteriore\* e nei posti esterni del sedile posteriore.

Gli attacchi superiori sono progettati principalmente per l'uso con seggiolini per bambini orientati in avanti.

Per fissare una protezione per bambini ai punti di fissaggio superiori, attenersi sempre alle istruzioni di montaggio del produttore.

## Posizione dei punti di fissaggio



La posizione del punto di fissaggio per il sedile anteriore è indicata da un simbolo sul retro del sedile anteriore.

Il punto di fissaggio per il sedile anteriore\* è ubicato sulla parte inferiore del retro del sedile anteriore.

### *i* Nota

Per agevolare il montaggio di protezioni per bambini, regolare il poggiatesta del sedile.



La posizione dei punti di fissaggio per il sedile posteriore è indicata da simboli sul retro dello schienale.

I punti di fissaggio per il sedile posteriore si trovano sul retro dei posti esterni del sedile posteriore.

 **Attenzione**

Infilare sempre le cinghie di fissaggio superiori della protezione per bambini nel foro sul montante del poggiatesta prima di ancorarle al punto di fissaggio. Se non fosse possibile, seguire le raccomandazioni del produttore della protezione per bambini.

 **Nota**

Nelle automobili dotate di poggiatesta ripiegabili sui posti esterni, questi devono essere ripiegati per facilitare il montaggio di questo tipo di protezione per bambini; sollevare il poggiatesta dopo il montaggio.

Il poggiatesta deve essere sempre in posizione eretta quando è utilizzata la protezione per bambini.

 **Nota**

La cappelliera deve essere rimossa per poter montare la protezione per bambini nei punti di fissaggio.

\* Optional/accessorio.

## 3.3.2. Posizione della protezione per bambini

### 3.3.2.1. Tabella per il posizionamento delle protezioni per bambini con la cintura di sicurezza dell'automobile

La tabella fornisce raccomandazioni sulle protezioni per bambini utilizzabili nei diversi posti dell'automobile e adatte alle dimensioni del bambino.

 **Nota**

Leggere sempre la sezione relativa al montaggio delle protezioni per bambini nel manuale del proprietario prima di montare una protezione per bambini nell'automobile.

Peso	Sedile anteriore (con airbag disattivato, solo protezioni per bambini orientate all'indietro) <sup>[1]</sup>	Sedile anteriore (con airbag attivato, solo protezioni per bambini orientate in avanti) <sup>[1]</sup>	Posto esterno del sedile posteriore	Posto centrale del sedile posteriore <sup>[2]</sup>
Gruppo 0 max 10 kg	U <sup>[3], [4]</sup>	X	U <sup>[4]</sup>	U <sup>[4]</sup>

Peso	Sedile anteriore (con airbag disattivato, solo protezioni per bambini orientate all'indietro) <sup>[1]</sup>	Sedile anteriore (con airbag attivato, solo protezioni per bambini orientate in avanti) <sup>[1]</sup>	Posto esterno del sedile posteriore	Posto centrale del sedile posteriore <sup>[2]</sup>
Gruppo 0+ max 13 kg	U <sup>[3], [4]</sup>	X	U <sup>[4]</sup>	U <sup>[4]</sup>
Gruppo 1 9-18 kg	L <sup>[5]</sup>	UF <sup>[3], [6]</sup>	U <sup>[6], L<sup>[5]</sup></sup>	U <sup>[6]</sup>
Gruppo 2 15-25 kg	L <sup>[5]</sup>	UF <sup>[3], [7]</sup>	U <sup>[7], L<sup>[5]</sup></sup>	U <sup>[7]</sup>
Gruppo 3 22-36 kg	X	UF <sup>[3], [8]</sup>	U <sup>[8]</sup>	U <sup>[8]</sup>

U: Per protezioni per bambini omologate per uso universale.  
UF: Per protezioni per bambini orientate in avanti omologate per uso universale.  
L: Per protezioni per bambini specifiche. Ad esempio, protezioni per bambini per un determinato modello di automobile, in versioni limitate o semiuniversali.  
X: Posto non adatto ai bambini in questo gruppo di peso.

 **Attenzione**

Non sistemare mai una protezione per bambini orientata all'indietro nel posto del passeggero se l'airbag è attivato.

- <sup>[1]</sup> La prolunga del sedile deve sempre essere ritratta quando è montato un seggiolino per bambini.
- <sup>[2]</sup> Non è consentito montare nel posto centrale protezioni per bambini dotate di base.
- <sup>[3]</sup> Regolare il sedile in una posizione più rialzata e se del caso l'inclinazione della seduta. Regolare l'inclinazione dello schienale.
- <sup>[4]</sup> Volvo raccomanda: Protezione per neonati Volvo i-Size (omologazione E1 000008).
- <sup>[5]</sup> Volvo raccomanda: Seggiolino per bambini orientato all'indietro Volvo (omologazione E5 04212).
- <sup>[6]</sup> Volvo raccomanda la protezione per bambini orientata all'indietro per i bambini in questo gruppo di peso.
- <sup>[7]</sup> Volvo raccomanda: Cuscino di rialzo Volvo con e senza schienale (omologazione E5 04216); Cuscino per cintura Volvo/Römer KidFix SL (omologazione E1 04301312).
- <sup>[8]</sup> Volvo raccomanda: Cuscino di rialzo Volvo con e senza schienale (omologazione E5 04216); Cuscino per cintura Volvo/Römer KidFix SL (omologazione E1 04301312); Graco Booster Basic (omologazione E11-0444165).

### 3.3.2.2. Posizione della protezione per bambini

È importante sistemare la protezione per bambini nel posto corretto dell'automobile a seconda, fra l'altro, del tipo di protezione utilizzato e dello stato di attivazione dell'airbag lato passeggero.

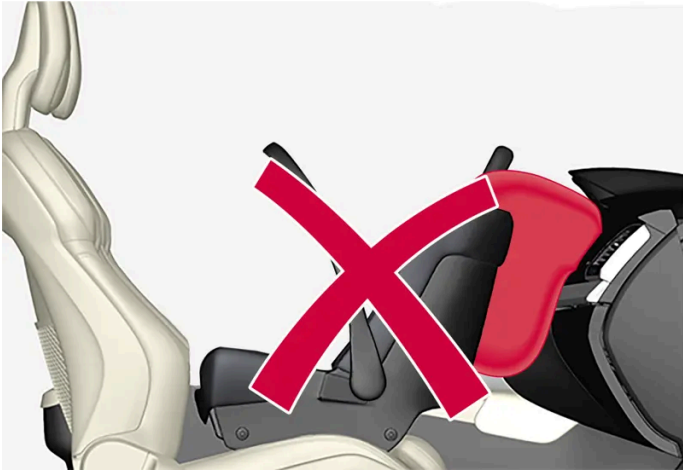

La protezione per bambini orientata all'indietro e l'airbag non sono compatibili.

Sistemare sempre la protezione per bambini orientata all'indietro nel sedile posteriore se l'airbag lato passeggero è attivato. In caso di gonfiaggio dell'airbag, un bambino eventualmente seduto sul sedile del passeggero potrebbe riportare gravi lesioni.

Se l'airbag lato passeggero è disattivato, la protezione per bambini orientata all'indietro può essere sistemata nel posto del passeggero anteriore.

**i Nota**

Le norme vigenti in materia di sicurezza dei bambini nell'automobile variano da Paese a Paese. Verificare le norme vigenti.

**! Attenzione**

Non lasciare mai che qualcuno resti in piedi o seduto davanti al sedile del passeggero.

Non sistemare mai una protezione per bambini orientata all'indietro nel posto del passeggero se l'airbag è attivato.

I passeggeri rivolti in avanti (bambini e adulti) non devono mai sedere nel posto del passeggero se l'airbag è disattivato.

Il mancato rispetto delle indicazioni fornite può mettere a repentaglio la vita dei passeggeri o provocare gravi lesioni personali.

**! Attenzione**

Non usare MAI una protezione per bambini orientata all'indietro su un sedile protetto da un AIRBAG ATTIVATO davanti al sedile: pericolo di MORTE o di GRAVI LESIONI per il BAMBINO.

## Etichetta dell'airbag lato passeggero



Etichetta sull'aletta parasole lato passeggero.

L'etichetta di avvertimento dell'airbag lato passeggero è situata in uno dei suddetti punti.

### 3.3.2.3. Montaggio della protezione per bambini

È importante considerare alcuni fattori quando si monta e utilizza un sistema di ritenuta per bambini, al fine di sistemarlo nel posto corretto.

#### **Attenzione**

Non utilizzare cuscini di rialzo/seggiolini per bambini con anelli in acciaio o altri elementi che possono entrare in contatto con il pulsante di apertura del blocco delle cinture di sicurezza, in quanto sussiste il rischio di apertura accidentale delle cinture.

Non fissare le cinghie di fissaggio del seggiolino sulla guida per la regolazione longitudinale del sedile, sulle molle o sulle guide e sulle traverse sotto il sedile. I bordi affilati potrebbero danneggiare le cinghie di fissaggio.

La parte superiore del seggiolino per bambini non deve essere appoggiata al parabrezza.

#### **Nota**

Se si utilizzano attrezzature per la sicurezza dei bambini, è importante leggere le istruzioni di montaggio allegate.

In caso di dubbi sul montaggio delle attrezzature per la sicurezza dei bambini, rivolgersi al produttore per chiarimenti.

#### **Nota**

Non lasciare mai una protezione per bambini non fissata nell'automobile. Fissare sempre la protezione per bambini come indicato nelle relative istruzioni anche quando non viene utilizzata.

 **Nota**

Fare attenzione durante il montaggio di protezioni per bambini affinché bordi appuntiti o parti sporgenti di queste non graffino l'arredamento dell'abitacolo.

Il montaggio frequente e l'utilizzo prolungato di protezioni per bambini possono logorare l'arredamento dell'auto. Per proteggere l'arredamento dell'auto, Volvo raccomanda l'utilizzo della protezione antipedata accessoriale.

## A prescindere dalla posizione

- Utilizzare esclusivamente protezioni per bambini raccomandate da Volvo, omologate per uso universale o semiuniversale, e controllare che l'automobile sia riportata nell'elenco dei modelli compatibili stilato dal produttore.
- Se la protezione per bambini è dotata di base/i, sistemarla/e direttamente sul pavimento. Non sistemare mai la base su un poggiapiedi o un altro oggetto.
- In caso di montaggio di un seggiolino per bambini regolabile rivoltato all'indietro, questo deve essere adattato in posizione tanto più eretta quanto maggiore è l'età del bambino.

## Montaggio nel sedile anteriore

- In caso di utilizzo di cuscini per cintura rivolti in avanti e cuscini di rialzo sciolti dove il bambino viene ancorato con la cintura di sicurezza dell'auto, se necessario alzare il sedile anteriore in modo che il nastro della cintura possa essere allacciato intorno al bacino del bambino.
- Prima di montare una protezione per bambini orientata all'indietro, accertarsi che l'airbag lato passeggero sia disattivato.
- Prima di montare una protezione per bambini orientata in avanti, accertarsi che l'airbag lato passeggero sia attivato.
- In occasione del montaggio di una protezione per bambini orientata all'indietro, abbassare il sedile anteriore nella posizione più bassa, salvo che indicato altrimenti nella tabella rilevante per la collocazione della protezione per bambini.
- In caso di montaggio di protezioni per bambini rivoltate all'indietro, spingere in avanti il sedile anteriore in modo che la protezione per bambini tocchi appena il cruscotto o capiti il più vicino possibile allo stesso.
- Le protezioni per bambini ISOFIX possono essere montate solamente se l'automobile è dotata della staffa ISOFIX<sup>[1]</sup> accessoria.
- Il posto del passeggero è dotato di sistema di fissaggio ISOFIX e omologato per i-Size<sup>[1]</sup>.
- Il posto del passeggero è dotato di punto di fissaggio superiore<sup>[1]</sup>. Volvo raccomanda di infilare le cinghie di fissaggio superiori della protezione per bambini nel foro del poggiatesta prima di ancorarle al punto di fissaggio. Se non fosse possibile, seguire le raccomandazioni del produttore della protezione per bambini.
- Se la protezione per bambini è dotata di cinghie di fissaggio inferiori, Volvo raccomanda di agganciarle ai punti di fissaggio inferiori<sup>[1]</sup>.
- La guida ISOFIX può essere utilizzata per agevolare il montaggio di protezioni per bambini fissate con ISOFIX.

## Montaggio nel sedile posteriore

- Non è consentito montare nel posto centrale protezioni per bambini dotate di base.
- I posti esterni sono dotati di sistema di fissaggio ISOFIX e omologati per i-Size<sup>[1]</sup>.
- I posti esterni sono dotati di punti di fissaggio superiori. Volvo raccomanda di infilare le cinghie di fissaggio superiori della protezione per bambini nel foro del poggiatesta prima di ancorarle al punto di fissaggio. Se non fosse possibile, seguire le raccomandazioni del produttore della protezione per bambini.

- Se la protezione per bambini è dotata di cinghie di fissaggio inferiori, non regolare mai la posizione del sedile anteriore dopo aver agganciato le cinghie di fissaggio nei punti di fissaggio inferiori. Ricordare di rimuovere sempre le cinghie di fissaggio inferiori quando non è montata la protezione per bambini.



Per il montaggio di protezioni per neonati nel sedile posteriore, Volvo raccomanda di mantenere una distanza di almeno 50 mm (2 pollici) dalla parte anteriore della protezione per neonati alla parte posteriore del sedile davanti.

[1] A seconda del mercato.

### 3.3.2.4. Tabella riepilogativa di posizionamento delle protezioni per bambini

La tabella specifica la compatibilità fra tipi di protezioni per bambini e sedili dell'automobile.





Posizioni sedili automobili con guida a sinistra.

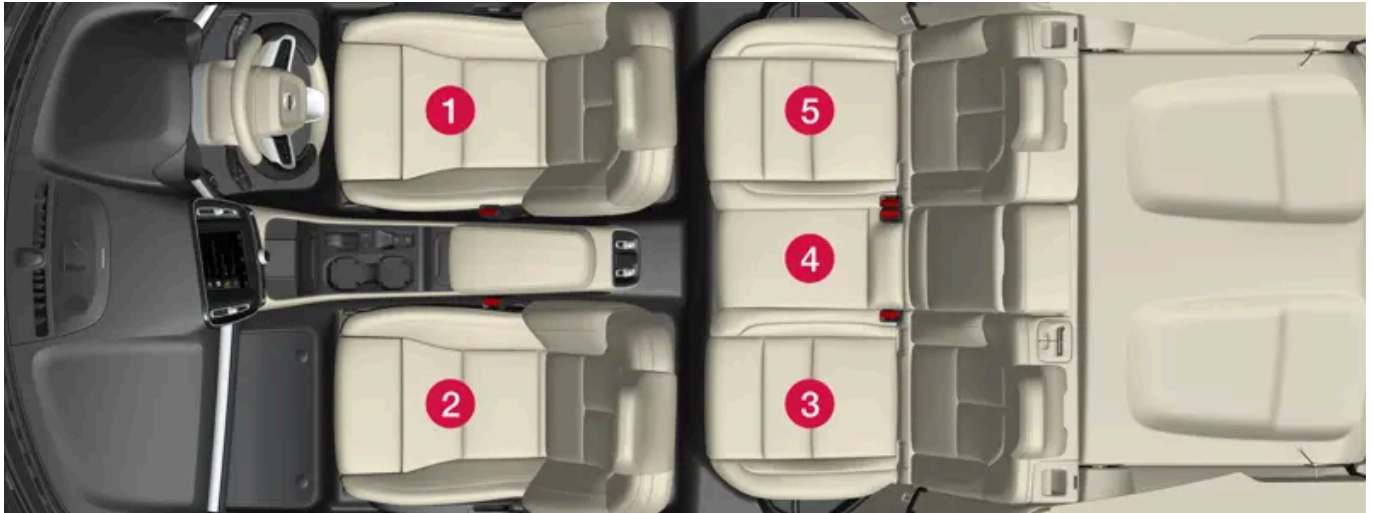

Posizioni sedili automobili con guida a destra.

**! Attenzione**

Quando una protezione per bambini rivolta in avanti è posizionata nel posto del passeggero anteriore (posizione sedile 2), l'airbag del passeggero deve essere attivato.

Quando una protezione per bambini rivolta all'indietro è posizionata nel posto del passeggero anteriore (posizione sedile 2), l'airbag del passeggero deve essere disattivato.

	Protezioni per bambini i-Size	Protezioni per bambini omologate per uso universale, fissate con la cintura di sicurezza dell'automobile	Altre categorie di protezioni per bambini <sup>[1]</sup>
Posizione sedile <sup>[2]</sup>	2 <sup>[3], [4]</sup> , 3, 5	2 <sup>[3]</sup> , 3, 4, 5	2 <sup>[3]</sup> , 3, 5

<sup>[1]</sup> Per maggiori informazioni, rivolgersi al produttore della protezione per bambini.

<sup>[2]</sup> Secondo la numerazione sopra.

<sup>[3]</sup> Airbag attivato per protezioni per bambini orientate in avanti. Airbag disattivato per protezioni per bambini orientate all'indietro.

<sup>[4]</sup> A seconda del mercato.

### 3.3.2.5. Informazioni dettagliate per produttori di protezioni per bambini

La tabella fornisce informazioni dettagliate per i produttori di protezioni per bambini sui posti adatti nell'automobile per i diversi tipi di protezioni per bambini.



Posizioni sedili automobili con guida a sinistra.

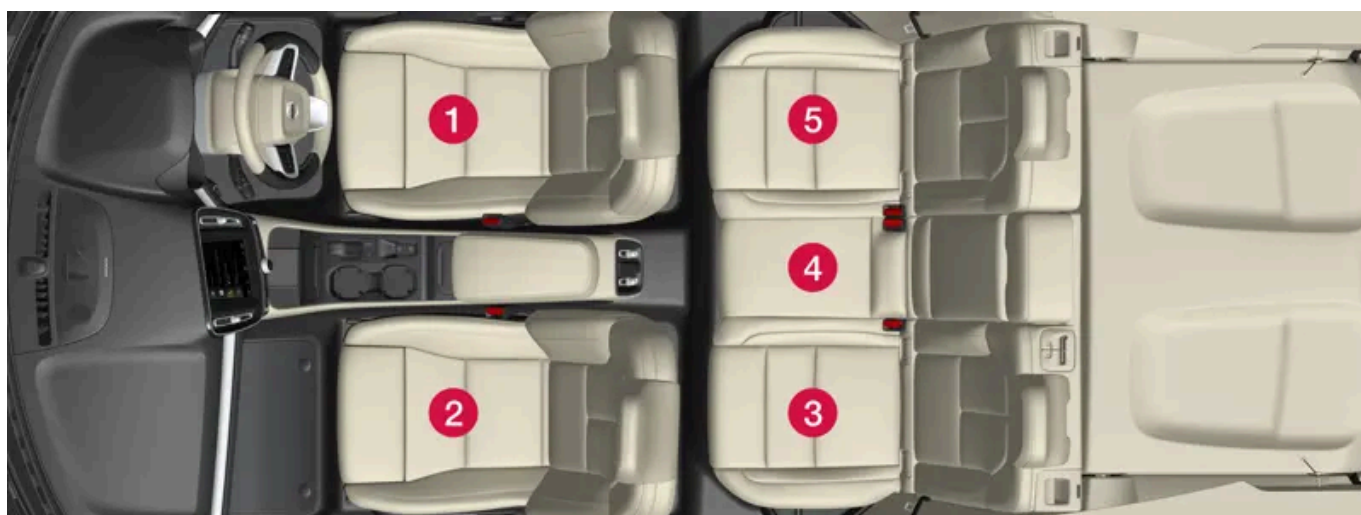

Posizioni sedili automobili con guida a destra.

Posizione sedile <sup>[1]</sup>	1	2 (con airbag disattivato, solo protezioni per bambini orientate all'indietro) <sup>[2], [3]</sup>	2 (con airbag attivato, solo protezioni per bambini orientate in avanti) <sup>[2], [3]</sup>	3 <sup>[3]</sup>	4 <sup>[4]</sup>	5 <sup>[3]</sup>
Posizione sedile per protezioni per bambini omologate per uso universale fissate con la cintura di sicurezza dell'automobile (Sì/No)	No	Sì <sup>[5]</sup>	Sì <sup>[5]</sup>	Sì	Sì	Sì
Posizione sedile per i-Size (Sì/No)	No	Sì <sup>[6], [7]</sup>	Sì <sup>[6], [7]</sup>	Sì	No	Sì
Posizione sedile per fissaggio laterale (L1/L2/No)	No	No	No	No	No	No
Dimensioni massime fissaggio orientato all'indietro (R1/R2/R3/No)	No	R3 <sup>[8], [9]</sup>	No	R3	No	R3
Dimensioni massime fissaggio orientato in avanti (F1/F2/F2x/F3/No)	No	No	F3 <sup>[8], [9]</sup>	F3	No	F3
Dimensioni massime fissaggio cuscino per cintura (B2/B3/No)	No	No	B3	B3	No	B3

<sup>[1]</sup> Vedere figura.

<sup>[2]</sup> La prolunga del sedile deve essere sempre ritratta quando è montata una protezione per bambini.

- [3] In questo posto si possono montare protezioni per bambini dotate di base.
- [4] In questo posto non si possono montare protezioni per bambini dotate di base.
- [5] Regolare il sedile in una posizione più rialzata e se del caso l'inclinazione della seduta. Regolare l'inclinazione dello schienale.
- [6] A seconda del mercato.
- [7] Per le protezioni per bambini dotate di base, regolare il sedile in una posizione più rialzata.
- [8] Funziona per l'installazione di una protezione i-Size e una protezione ISOFIX (IL) se il posto del passeggero è dotato di attacchi ISOFIX (varia a seconda del mercato) ed è marcato i-Size. Il punto di fissaggio superiore per protezioni per bambini è presente solo nella posizione marcata i-Size.
- [9] Regolare lo schienale in modo che il poggiatesta non tocchi la protezione per bambini

### 3.3.2.6. Tabella di posizionamento delle protezioni per bambini ISOFIX

La tabella fornisce raccomandazioni sulle protezioni per bambini ISOFIX utilizzabili nei diversi posti dell'automobile e adatte alle dimensioni del bambino.

La protezione per bambini deve essere omologata a norma UN Reg R44 e l'automobile riportata nell'elenco dei modelli compatibili stilato dal produttore.

**i Nota**

Leggere sempre la sezione relativa al montaggio delle protezioni per bambini nel manuale del proprietario prima di montare una protezione per bambini nell'automobile.

Peso	Classe di dimensioni <sup>[1]</sup>	Tipo di protezione per bambini	Sedile anteriore (con airbag disattivato, solo protezioni per bambini orientate all'indietro) <sup>[2], [3], [4]</sup>	Sedile anteriore (con airbag attivato, solo protezioni per bambini orientate in avanti) <sup>[2], [3], [4]</sup>	Posto esterno del sedile posteriore	Posto centrale del sedile posteriore
Gruppo 0 max 10 kg	E	Protezione per neonati orientata all'indietro	IL <sup>[2], [5]</sup> , X <sup>[6]</sup>	X	IL	X
Gruppo 0+ max 13 kg	E	Protezione per neonati orientata all'indietro	IL <sup>[2], [7]</sup> , X <sup>[6]</sup>	X	IL	X
	C	Protezione per bambini orientata all'indietro				
	D	Protezione per bambini orientata all'indietro				

Peso	Classe di dimensioni <sup>[1]</sup>	Tipo di protezione per bambini	Sedile anteriore (con airbag disattivato, solo protezioni per bambini orientate all'indietro) <sup>[2], [3], [4]</sup>	Sedile anteriore (con airbag attivato, solo protezioni per bambini orientate in avanti) <sup>[2], [3], [4]</sup>	Posto esterno del sedile posteriore	Posto centrale del sedile posteriore
Gruppo 1 9-18 kg	A	Protezione per bambini orientata in avanti	X	IL <sup>[2], [7], [8], X<sup>[6]</sup></sup>	IL <sup>[8]</sup> , IUF <sup>[8]</sup>	X
	B	Protezione per bambini orientata in avanti				
	B1	Protezione per bambini orientata in avanti				
	C	Protezione per bambini orientata all'indietro	IL <sup>[2], [7], [9], X<sup>[6]</sup></sup>	X	IL <sup>[9]</sup>	X
	D	Protezione per bambini orientata all'indietro				
Gruppo 2/3 15-36 kg	–	Protezione per bambini orientata in avanti	X	IL	IL	X

IL: Per protezioni per bambini ISOFIX specifiche. Ad esempio, protezioni per bambini per un determinato modello di automobile, in versioni limitate o semiuniversali.  
IUF: Per protezioni per bambini ISOFIX orientate in avanti omologate per uso universale in questo gruppo di peso.  
X: Non adatto per protezioni per bambini ISOFIX.

### **Attenzione**

Non sistemare mai una protezione per bambini orientata all'indietro nel posto del passeggero se l'airbag è attivato.

### **Nota**

Se una protezione per bambini i-Size/ISOFIX è sprovvista della classe di dimensioni, controllare che il proprio modello di automobile sia riportato nell'elenco dei modelli compatibili con la protezione per bambini.

### **Nota**

Volvo raccomanda di rivolgersi a un concessionario autorizzato Volvo per sapere quali sono le protezioni per bambini i-Size/ISOFIX raccomandate da Volvo.

<sup>[1]</sup> Le protezioni per bambini con sistema di fissaggio ISOFIX sono state suddivise in classi di dimensioni per aiutare l'utente a scegliere la protezione corretta. La classe di dimensioni è riportata sull'etichetta della protezione per bambini.

<sup>[2]</sup> Funziona per l'installazione di una protezione i-Size e una protezione ISOFIX (IL) se il posto del passeggero è dotato di attacchi ISOFIX (varia a seconda del mercato) ed è marcato i-Size. Il punto di fissaggio superiore per protezioni per bambini è presente solo nella posizione marcata i-Size.

<sup>[3]</sup> La prolunga del sedile deve essere sempre ritratta quando è montata una protezione per bambini.

<sup>[4]</sup> Per le protezioni per bambini dotate di base, regolare il sedile in una posizione più rialzata.

[5] Volvo raccomanda: protezione per neonati Volvo i-Size fissata con il sistema di fissaggio ISOFIX (omologazione E1 000008).

[6] Escluse le automobili dotate di staffa ISOFIX.

[7] Regolare lo schienale in modo che il poggiatesta non tocchi la protezione per bambini.

[8] Volvo raccomanda la protezione per bambini orientata all'indietro per i bambini in questo gruppo di peso.

[9] Volvo raccomanda: seggiolino per bambini rivoltato all'indietro Volvo Easy access i-Size (omologazione E1-010016).

### 3.3.2.7. Tabella di posizionamento delle protezioni per bambini i-Size

La tabella fornisce raccomandazioni sulle protezioni per bambini i-Size utilizzabili nei diversi posti dell'automobile e adatte alle dimensioni del bambino.

La protezione per bambini deve essere omologata ai sensi della norma UN Reg R129.

#### Nota

Leggere sempre la sezione relativa al montaggio delle protezioni per bambini nel manuale del proprietario prima di montare una protezione per bambini nell'automobile.

Tipo di protezione per bambini	Sedile anteriore (con airbag disattivato, solo protezioni per bambini orientate all'indietro) <sup>[1]</sup>	Sedile anteriore (con airbag attivato, solo protezioni per bambini orientate in avanti) <sup>[1]</sup>	Posto esterno del sedile posteriore <sup>[1]</sup>	Posto centrale del sedile posteriore
Protezioni per bambini i-Size	Sì <sup>[2], [3], [4], [5]</sup>	Sì <sup>[3], [4], [5]</sup>	Sì <sup>[2]</sup>	No

[1] Volvo raccomanda di far viaggiare i bambini nella protezione per bambini orientata all'indietro il più a lungo possibile, almeno fino a 4 anni d'età.

[2] Volvo raccomanda: seggiolino per bambini rivoltato all'indietro Volvo Easy access i-Size (omologazione E1-010016).

[3] Regolare lo schienale in modo che il poggiatesta non tocchi la protezione per bambini.

[4] Per le protezioni per bambini dotate di base, regolare il sedile in una posizione più rialzata.

[5] A seconda del mercato.

### 3.3.3. Attivazione e disattivazione della sicura per bambini

La sicura per bambini previene l'apertura delle portiere posteriori dall'interno. Con la sicura per bambini elettrica viene impedito anche l'azionamento degli alzacristalli dal sedile posteriore.

La sicura per bambini può essere manuale o elettrica\*.

## Sicura per bambini manuale

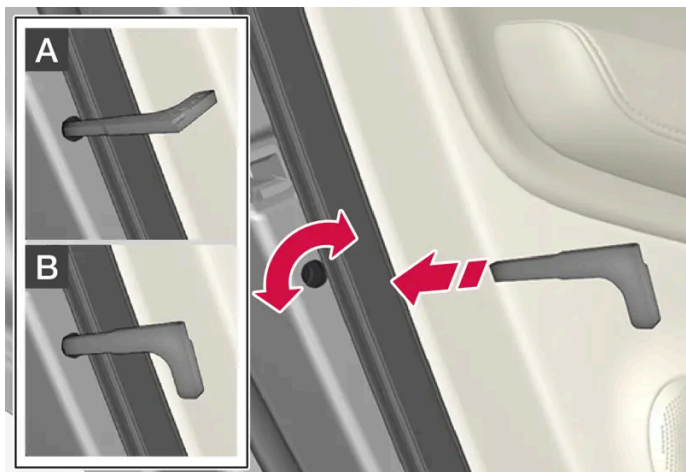

Sicura per bambini manuale. Da non confondere con il bloccaggio manuale della portiera.

- 1 Ruotare la manopola con lo stelo staccabile della chiave.

**A** Un fermo previene l'apertura della portiera dall'interno.

**B** La portiera può essere aperta sia dall'esterno che dall'interno.

### **i** Nota

- Ogni manopola blocca solo la portiera corrispondente, non entrambe le portiere posteriori.
- Sulle automobili dotate di sicura elettrica per bambini non è disponibile il fermo manuale.

## Sicura per bambini elettrica\*

La sicura per bambini elettrica si attiva e disattiva con il quadro in tutte le posizioni superiori a **0**. È possibile attivare e disattivare la sicura per max 2 minuti dallo spegnimento dell'automobile, se non si apre nessuna portiera.



Pulsante di attivazione e disattivazione.

### Sicura per bambini posteriore attivata

La sicura per bambini è attivata quando la spia nel pulsante è accesa.

Se la sicura per bambini è attivata quando si spegne l'automobile, al successivo avviamento essa risulterà ancora attivata.

- Le portiere posteriori non possono essere aperte dall'interno.
- Gli alzacristalli posteriori possono essere azionati solo dalla portiera anteriore.

### Sicura per bambini posteriore disattivata

La sicura per bambini è disattivata quando la spia nel pulsante è spenta.

- Le portiere posteriori possono essere aperte dall'interno e gli alzacristalli possono essere azionati dal sedile posteriore.

## Simboli e messaggi

Simbolo	Messaggio	Funzione
	Sicura bambini posteriore attivata	La sicura per bambini è attivata.
	Sicura bambini posteriore disattivata	La sicura per bambini è disattivata.

\* Optional/accessorio.

## 3.3.4. Sicurezza dei bambini

I bambini devono sempre sedere in modo sicuro quando viaggiano in auto.

L'equipaggiamento di sicurezza Volvo per bambini (protezioni per bambini e dispositivi di fissaggio) è stato concepito appositamente per la vostra automobile. Con l'equipaggiamento di sicurezza Volvo garantisce una sicurezza elevata al vostro bambino durante la guida. Inoltre, l'equipaggiamento è realizzato su misura e facile da usare.

L'equipaggiamento da utilizzare dipende da peso e dimensioni del bambino.

Volvo raccomanda di sistemare i bambini su una protezione per bambini orientata all'indietro almeno fino a 4 anni, quindi su una protezione per bambini orientata in avanti finché non raggiungono un'altezza di 1,4 m (4 piedi e 7").

### Nota

Le norme vigenti sul tipo di protezione per bambini da utilizzare per bambini di età e altezze diverse variano da Paese a Paese. Verificare le norme vigenti.

**i Nota**

Se si utilizzano attrezzature per la sicurezza dei bambini, è importante leggere le istruzioni di montaggio allegate.  
In caso di dubbi sul montaggio delle attrezzature per la sicurezza dei bambini, rivolgersi al produttore per chiarimenti.

I bambini di tutte le età e dimensioni devono sempre stare seduti correttamente e allacciare i sistemi di ritenuta. Non consentire mai a un bambino di sedere sulle ginocchia del passeggero.

## 3.3.5. Protezioni per bambini

Usare sempre protezioni per bambini adatte per trasportare bambini in auto.

I bambini devono sedere in modo sicuro e confortevole. Posizionare, montare e utilizzare la protezione per bambini correttamente.

Seguire sempre le istruzioni di montaggio della protezione per bambini.

**i Nota**

Se si utilizzano attrezzature per la sicurezza dei bambini, è importante leggere le istruzioni di montaggio allegate.  
In caso di dubbi sul montaggio delle attrezzature per la sicurezza dei bambini, rivolgersi al produttore per chiarimenti.

**i Nota**

Non lasciare mai una protezione per bambini non fissata nell'automobile. Fissare sempre la protezione per bambini come indicato nelle relative istruzioni anche quando non viene utilizzata.

**i Nota**

Fare attenzione durante il montaggio di protezioni per bambini affinché bordi appuntiti o parti sporgenti di queste non graffino l'arredamento dell'abitacolo.

Il montaggio frequente e l'utilizzo prolungato di protezioni per bambini possono logorare l'arredamento dell'auto. Per proteggere l'arredamento dell'auto, Volvo raccomanda l'utilizzo della protezione antipedata accessoriale.

**i Nota**

Per le protezioni per bambini dove il bambino utilizza la cintura di sicurezza integrata dell'auto, leggere le raccomandazioni sulla cintura di sicurezza nel manuale del proprietario.



### 3.3.6. Attivazione e disattivazione dell'airbag lato passeggero \*

L'airbag lato passeggero può essere disattivato se l'automobile è dotata del commutatore Passenger Airbag Cut Off Switch (PACOS).

Il commutatore dell'airbag lato passeggero è collocato sul montante del cruscotto sul lato passeggero ed è accessibile aprendo la portiera del passeggero.

Controllare che il commutatore sia nella posizione desiderata.

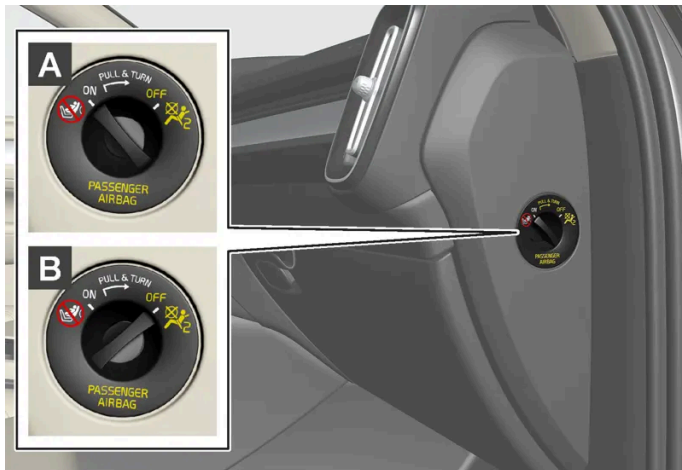

**A** ON - L'airbag è attivato e tutti i passeggeri rivolti in avanti (bambini e adulti) possono sedere in sicurezza nel posto del passeggero.

**B** OFF - l'airbag è disattivato e un bambino seduto in una protezione per bambini orientata all'indietro può sedere in sicurezza nel posto del passeggero.

#### **Attenzione**

Se l'automobile non è dotata di commutatore di attivazione/disattivazione dell'airbag lato passeggero, questo è sempre attivato.

### Attivazione dell'airbag lato passeggero



**1**

Estrarre il commutatore e ruotarlo da OFF a ON.

Il contenuto di questo manuale rappresenta lo stato del manuale d'uso al momento della stampa e potrebbe non essere completamente valido in futuro. Per ulteriori informazioni, consulta la prima pagina per la nota completa di esclusione di responsabilità.

➤ Il display del conducente visualizza il messaggio **Airbag passeggero attivo**.

**i Nota**

Se l'airbag del passeggero è stato attivato/disattivato prima dell'avviamento dell'auto, il display del conducente ne darà comunicazione e la seguente indicazione verrà visualizzata nella mensola del padiglione circa 6 secondi dopo l'avviamento dell'auto.

2 Confermare il messaggio premendo il pulsante **O** nei comandi destri al volante.



➤ Un messaggio e un simbolo di avvertimento nella mensola del padiglione indicano che l'airbag lato passeggero è attivato.

**! Attenzione**

Non sistemare mai una protezione per bambini orientata all'indietro nel posto del passeggero se l'airbag è attivato.

L'airbag lato passeggero deve sempre essere attivato quando nel posto del passeggero sono seduti passeggeri rivolti in avanti (bambini e adulti).

Il mancato rispetto delle indicazioni fornite può mettere a repentaglio la vita dei passeggeri o provocare gravi lesioni personali.

## Disattivazione dell'airbag lato passeggero

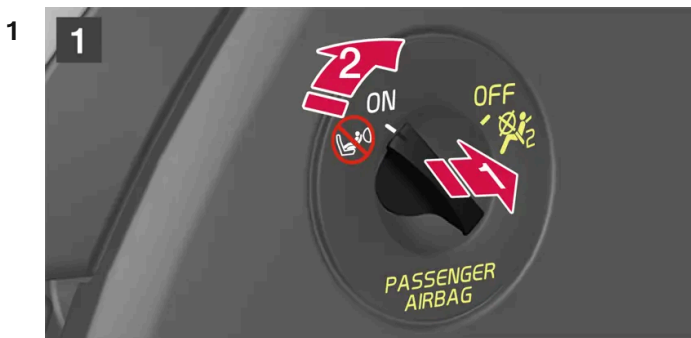

1

Il contenuto di questo manuale rappresenta lo stato del manuale d'uso al momento della stampa e potrebbe non essere completamente valido in futuro. Per ulteriori informazioni, consulta la prima pagina per la nota completa di esclusione di responsabilità.

Estrarre il commutatore e ruotarlo da ON a OFF.

➤ Il display del conducente visualizza il messaggio **Airbag passeggero disattivo**.

**i Nota**

Se l'airbag del passeggero è stato attivato/disattivato prima dell'avviamento dell'auto, il display del conducente ne darà comunicazione e la seguente indicazione verrà visualizzata nella mensola del padiglione circa 6 secondi dopo l'avviamento dell'auto.

**2** Confermare il messaggio premendo il pulsante **O** nei comandi destri al volante.



➤ Un messaggio e una spia nella mensola del padiglione indicano che l'airbag lato passeggero è disattivato.

**! Attenzione**

I passeggeri rivolti in avanti (bambini e adulti) non devono mai sedere nel posto del passeggero quando l'airbag è disattivato.

Il mancato rispetto delle indicazioni fornite può mettere a repentaglio la vita dei passeggeri o provocare gravi lesioni personali.

**! Importante**

Disattivando l'airbag lato passeggero si disattiva anche il corrispondente pretensionatore elettrico.

\* Optional/accessorio.

## 3.4. Modo sicurezza

## 3.4.1. Incidente

Se l'automobile rimane coinvolta in un incidente, attivare i lampeggiatori di emergenza e, se possibile, spostare l'automobile allontanandola dal traffico.

Contattare il servizio di soccorso o l'assistenza stradale all'occorrenza.

A seconda dell'equipaggiamento, l'automobile è in grado di rilevare un incidente e contattare la centrale di allarme più vicina. Se l'automobile è sprovvista di Volvo Assistance\*, la legge europea Pan-European eCall consente di accedere alle funzioni di allarme collisione automatico e pronto intervento in caso di emergenza<sup>[1]</sup>.

- Scendere sempre dall'automobile in condizioni di sicurezza!
- Indossare il giubbotto ad alta visibilità ed esporre il triangolo di emergenza per avvertire gli altri utenti della strada.

### In caso di incidente con animali selvatici

Prestare attenzione. Gli animali feriti possono sentirsi in pericolo e difendersi.

Contattare la Polizia qualora sia necessario sopprimere un animale gravemente ferito o spostare un animale privo di vita dalla carreggiata affinché non costituisca un pericolo per gli altri utenti della strada.

\* Optional/accessorio.

<sup>[1]</sup> Vale solo in alcuni mercati.

---

## 3.4.2. Modo sicurezza

Il modo sicurezza indica un dispositivo di protezione che interviene se una collisione è tale da danneggiare funzioni importanti dell'automobile, ad esempio il sistema di alta tensione, i sensori di uno dei sistemi di protezione oppure l'impianto frenante.

Se l'auto è rimasta coinvolta in una collisione, può essere visualizzato il testo **Safety mode Vedere Manuale del proprietario** nel display del conducente insieme al simbolo di avvertimento se il display è integro e il sistema elettrico dell'auto è ancora funzionante. Il messaggio indica che la funzionalità dell'automobile è ridotta.

Se l'auto è entrata in modo sicurezza, si potrà cercare di resettare il sistema per avviare e spostare l'auto per un breve tratto per allontanarsi per esempio da un luogo pericoloso per il traffico.

#### **Attenzione**

Non cercare mai di riparare l'automobile o ripristinare l'elettronica da soli se è entrata nel modo sicurezza. Pericolo di lesioni personali o funzionamento anomalo dell'automobile. Volvo raccomanda di rivolgersi sempre a un riparatore autorizzato Volvo per i controlli e il ripristino del normale stato dell'automobile dopo la comparsa del messaggio **Safety mode Vedere Manuale del proprietario**.

 **Attenzione**

Non è consentito trainare l'automobile nel modo sicurezza. L'automobile deve essere trasportata. Si raccomanda di trasportarla presso un riparatore autorizzato Volvo.

### 3.4.3. Avviamento e spostamento dell'automobile in modo sicurezza

Se l'auto è entrata in modo sicurezza, si potrà cercare di resettare il sistema per avviare e spostare l'auto per un breve tratto per allontanarsi per esempio da un luogo pericoloso per il traffico.

#### Ripristino e avviamento dell'auto dopo il modo di sicurezza

- 1 Esaminare i danni subiti dall'automobile.

In caso di danni lievi si potrà procedere a un tentativo di avviamento.

- 2 Spegnerne l'automobile manualmente.

- 3 Provare quindi ad avviare l'automobile.

➤ L'elettronica dell'automobile effettua un controllo del sistema, quindi tenta di ripristinarlo. Nel frattempo, il display del conducente visualizza il messaggio **Controllo sistema Avviamento veicolo, attendere prego**. L'operazione può richiedere fino a un minuto.

- 4 Quando il messaggio **Controllo sistema Avviamento veicolo, attendere prego** non è più visualizzato sul display del conducente, provare a riaccendere l'automobile.

 **Importante**

Se il messaggio **Safety mode Vedere Manuale del proprietario** è ancora visualizzato sul display, l'automobile non deve essere guidata né trainata bensì trasportata. I danni non visibili potrebbero, durante il viaggio, rendere impossibile la manovra dell'automobile anche se questa appare guidabile.

## Spostamento dell'automobile in modo sicurezza

- 1 Se il display del conducente visualizza il messaggio **The car is now in normal mode** dopo che è stato effettuato il tentativo di avviamento, si potrà procedere allo spostamento dell'auto per allontanarsi per esempio da un luogo pericoloso per il traffico.
- 2 Percorrere il tragitto minimo necessario.

### **Attenzione**

Non è consentito trainare l'automobile nel modo sicurezza. L'automobile deve essere trasportata. Si raccomanda di trasportarla presso un riparatore autorizzato Volvo.

## 3.5. Sicurezza

L'auto è equipaggiata di diversi sistemi di sicurezza che interagiscono per proteggere il conducente ed i passeggeri dell'auto in caso di incidente.

L'automobile è dotata di una serie di sensori che, in caso di incidente, reagiscono attivando diversi sistemi di sicurezza, ad esempio vari tipi di airbag e pretensionatori delle cinture di sicurezza. Per offrire la protezione prevista, i sistemi reagiscono in modo diverso in base alla dinamica dell'incidente, ad esempio collisioni a varie angolazioni, ribaltamento o uscita di strada.

Sono disponibili anche sistemi di sicurezza meccanici quali il Whiplash Protection System. Inoltre, l'automobile è progettata affinché buona parte della forza di collisione sia distribuita alle traverse, ai montanti, al pavimento, al tetto e ad altre parti della carrozzeria.

A seguito di un incidente, se la collisione è tale da danneggiare funzioni importanti dell'automobile, può attivarsi il modo sicurezza dell'automobile.

### Simbolo di allarme sul display del conducente



Il simbolo di avvertimento si accende sul display del conducente quando l'auto viene avviata. Il simbolo si spegne dopo circa 6 secondi se i sistemi di sicurezza dell'auto funzionano regolarmente.

### **Attenzione**

Se il simbolo di avvertimento rimane acceso o si accende durante la marcia e il messaggio **Recarsi in officina Assistenza airbag SRS urgente** appare sul display del conducente, una parte di uno dei sistemi di sicurezza non funziona correttamente. Volvo raccomanda di rivolgersi a un riparatore autorizzato Volvo al più presto.

### **Attenzione**

Non cercare mai di modificare o riparare di propria mano i vari sistemi di sicurezza dell'auto. Interventi errati in uno dei sistemi possono causare anomalie e gravi lesioni personali. Volvo raccomanda di rivolgersi a un riparatore autorizzato Volvo.



Se è difettoso il simbolo di allarme della funzione interessata, si accende il simbolo di allarme generale e il display del conducente visualizza il messaggio corrispondente.

## 3.6. Sicurezza in gravidanza

È importante che la cintura di sicurezza sia utilizzata correttamente durante la gravidanza e che le conducenti incinte adattino la posizione di seduta.

### Cintura di sicurezza

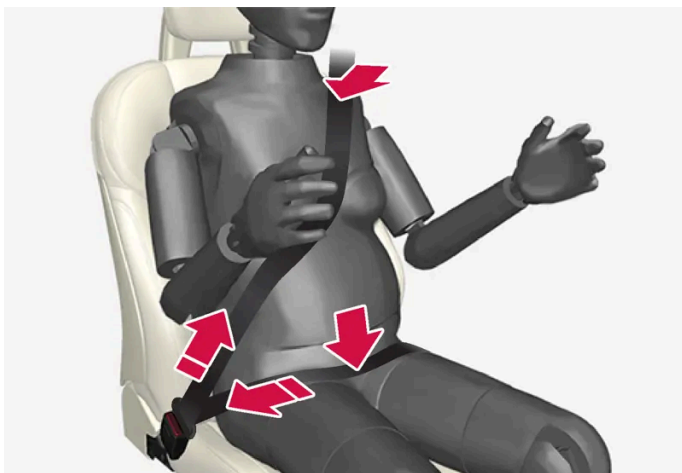

La cintura di sicurezza deve essere aderente alla spalla, con la sezione diagonale tra i seni e a lato del ventre.

La sezione lombare della cintura di sicurezza deve aderire al lato delle cosce, più bassa possibile al di sotto del ventre – non deve mai essere lasciata scivolare verso l'alto. La cintura di sicurezza deve aderire al corpo senza gioco superfluo. Controllare inoltre che non si sia attorcigliata.

### Regolazione del sedile

Man mano che la gravidanza procede, la conducente deve regolare il sedile e il volante in modo da avere il pieno controllo dell'automobile (i pedali e il volante devono essere facilmente accessibili). È necessario tuttavia tenere la massima distanza possibile tra il ventre e il volante.

## 3.7. Whiplash Protection System

Whiplash Protection System (WHIPS) è una protezione che riduce il rischio di colpi di frusta. Il sistema comprende uno schienale e un cuscino capaci di assorbire energia e un poggiatesta speciale sui sedili anteriori.

Il sistema WHIPS viene attivato in caso di tamponamento, secondo l'angolo di collisione, la velocità e le caratteristiche dell'automobile che entra in collisione.

Quando il sistema WHIPS si attiva, gli schienali anteriori si spostano all'indietro ed il cuscino di seduta si abbassa per modificare la posizione di seduta del conducente e del passeggero. Il movimento aiuta ad assorbire una parte delle forze che possono causare i colpi di frusta.

 **Attenzione**

Il sistema WHIPS è complementare alla cintura di sicurezza. Usare sempre la cintura di sicurezza.

 **Attenzione**

Non cercare mai di modificare o riparare il sedile o WHIPS da soli. Volvo raccomanda di rivolgersi a un riparatore autorizzato Volvo.

Se i sedili anteriori sono stati sottoposti a un forte carico, ad esempio in caso di collisione, sostituire gli interi sedili. Potrebbero essere state compromesse le caratteristiche di protezione dei sedili anche se non presentano danni apparenti.

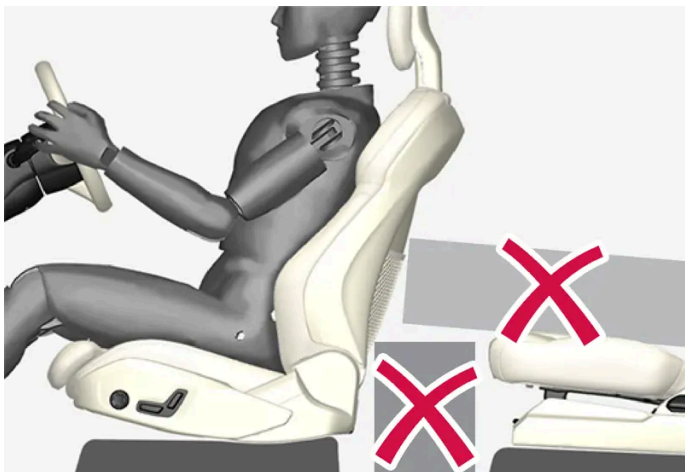

Non sistemare sul pavimento dietro o sotto i sedili anteriori o nel sedile posteriore alcun oggetto che possa compromettere la funzionalità del WHIPS.

 **Attenzione**

Non collocare scatole e oggetti simili fra il cuscino del sedile posteriore e lo schienale anteriore.

Se uno schienale del sedile posteriore è abbattuto, l'eventuale carico dovrà essere assicurato per evitare che esso possa essere scagliato in avanti contro lo schienale del sedile anteriore in un'eventuale collisione.



 **Attenzione**

Se uno schienale del sedile posteriore è ripiegato o se è usata una protezione per bambini rivolta all'indietro nel sedile posteriore, il corrispondente sedile anteriore deve essere spostato avanti affinché non ci sia contatto con lo schienale ripiegato o con la protezione per bambini.

## Regolazione del sedile

Affinché il WHIPS fornisca la protezione prevista, conducente e passeggero devono effettuare la corretta regolazione del sedile e accertarsi che il funzionamento del sistema non sia inibito.

Effettuare la regolazione del sedile anteriore corretta prima di mettersi in marcia.

Conducente e passeggero dovrebbero sedersi al centro dei rispettivi sedili, con la minima distanza possibile fra testa e poggiatesta.

## WHIPS e protezione per bambini

Le caratteristiche di protezione di seggiolino per bambini o cuscino di rialzo non sono influenzate negativamente dal WHIPS.

## 4. Display e comando vocale

---

### 4.1. Display del conducente

---

#### 4.1.1. Indicatori e strumenti sul display del conducente

---

##### 4.1.1.1. Indicatore della batteria

L'indicatore batteria mostra l'energia residua nella batteria. L'energia residua viene visualizzata sia come percentuale del livello di energia totale sia come un valore di autonomia approssimativa. L'autonomia viene influenzata da fattori quali: stile di guida, impostazioni di guida, velocità, temperatura esterna e condizioni meteo.

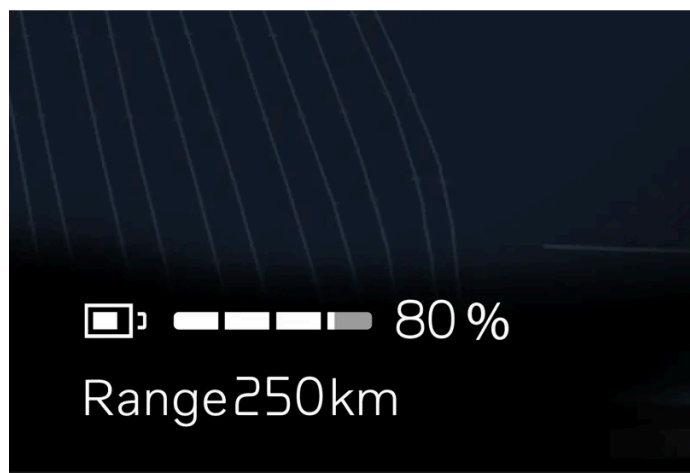

L'indicatore della batteria nella parte bassa del display del conducente visualizza il grado di ricarica della batteria ad alta tensione. Un'autonomia residua inferiore a 50 km (30 miglia) viene segnalata vicino all'indicatore della batteria. L'autonomia può essere influenzata da fattori quali lo stile di guida e la temperatura.

---

##### 4.1.1.2. Indicatore di potenza

L'indicatore di potenza indica quando l'auto usa la propulsione elettrica, quando recupera energia per la batteria o quando la rigenerazione è limitata.

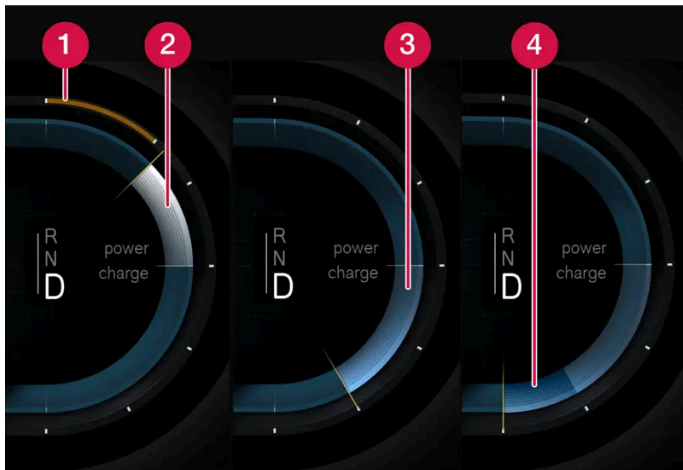

L'indicatore di potenza è ubicato a destra nel display del conducente.

- 1 La potenza disponibile della batteria è limitata.
- 2 L'auto consuma energia.
- 3 Rigenerazione con pedale dell'acceleratore o pedale del freno.
- 4 La potenza di frenata supera la capacità della frenata rigenerativa e vengono applicati i freni di servizio per frenare l'auto.

---

### 4.1.1.3. Termometro della temperatura esterna

Il display del conducente visualizza la temperatura esterna al veicolo. Se l'auto è rimasta ferma per un lungo periodo, l'indicatore può mostrare un valore di temperatura troppo alto.



Con una temperatura esterna all'auto fra  $-5\text{ }^{\circ}\text{C}$  ( $23\text{ }^{\circ}\text{F}$ ) e  $+2\text{ }^{\circ}\text{C}$  ( $36\text{ }^{\circ}\text{F}$ ) si accende il simbolo del fiocco di neve che avverte del rischio di fondi ghiacciati.

#### Impostazioni per il termometro

- 1 Premere .
- 2 Selezionare **System**.
- 3 Premere **Unità**.
- 4 Modificare le impostazioni desiderate.

## 4.1.2. Computer di bordo

---

### 4.1.2.1. Computer di bordo

Il computer di bordo dell'auto registra distanza percorsa, consumo medio, velocità media e altri dati.

#### Informazioni sul computer di bordo

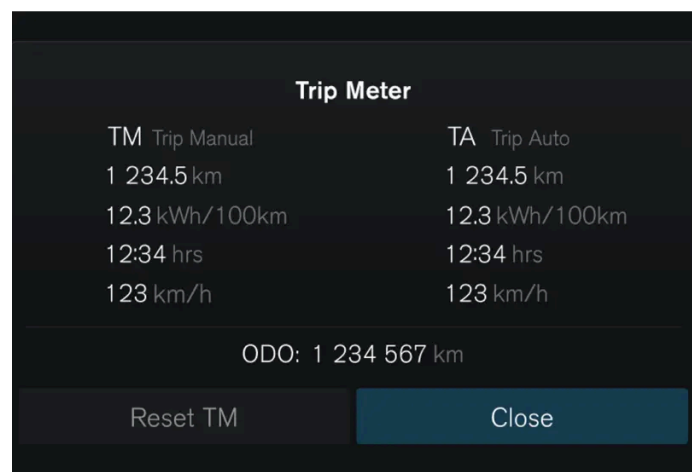

Valori visualizzati nel computer di bordo:

- Percorrenza
- Consumo medio
- Durata
- Velocità media

#### Apertura del computer di bordo

- 1 Premere il pulsante al volante .
- Il computer di bordo si apre.

#### Contachilometri parziale

Esistono due contachilometri parziali, TM e TA. <sup>[1]</sup>

TM può essere azzerato manualmente, mentre TA si azzerava automaticamente se l'automobile non è utilizzata per più di quattro ore.

#### Contachilometri

Il contachilometri registra la percorrenza totale dell'automobile. Questo valore non è azzerabile.

**Il contenuto di questo manuale rappresenta lo stato del manuale d'uso al momento della stampa e potrebbe non essere completamente valido in futuro. Per ulteriori informazioni, consulta la prima pagina per la nota completa di esclusione di responsabilità.**

## Impostazioni del computer di bordo

Le impostazioni per il computer di bordo sono eseguite dal display centrale.

- 1 Premere .
- 2 Selezionare **Comandi**.
- 3 Modificare le impostazioni desiderate.

<sup>[1]</sup> Contachilometri parziale manuale e Contachilometri parziale automatico



---

### 4.1.2.2. Azzeramento del contachilometri parziale

Il contachilometri parziale può essere azzerato dal display del conducente o con la leva al volante sinistra.

Azzerare tutte le informazioni nel contachilometri parziale (distanza percorsa, consumo medio, velocità media e tempo di guida).

#### Azzerare dal display del conducente

- 1 Premere il pulsante al volante .
  - 2 Selezionare **Reset TM** con i pulsanti al volante.
  - 3 Confermare con il pulsante  per azzerare.
- Il contachilometri parziale viene azzerato.

## Azzerare con la leva al volante



- 1 Effettuare una pressione prolungata del pulsante RESET sulla leva al volante.
  - > Il contachilometri parziale viene azzerato.

---

### 4.1.3. Display del conducente

Il display del conducente visualizza informazioni sull'automobile e sulla guida.

Il display del conducente visualizza fra l'altro indicatori, funzioni di supporto al conducente e simboli di segnalazione e avvertimento. Il contenuto del display del conducente dipende da equipaggiamento dell'automobile, impostazioni e funzioni attualmente attive.

Il display del conducente si attiva non appena viene aperta una portiera. Il display del conducente si spegne dopo un certo tempo di inutilizzo, ma si attiva di nuovo se una delle portiere viene aperta o se l'auto viene avviata.

#### **Attenzione**

Se il display del conducente dovesse spegnersi, non accendersi all'attivazione/avvio o risultare interamente o parzialmente illeggibile, non è consentito utilizzare l'automobile. Rivolgersi immediatamente a un riparatore. Si raccomanda un riparatore autorizzato Volvo.

**! Attenzione**

In caso di anomalia del display del conducente, non è possibile visualizzare informazioni su freni, airbag o altri sistemi di sicurezza. Il conducente non può quindi controllare lo stato dei sistemi dell'automobile né ricevere avvertimenti e informazioni.



Posizione sul display del conducente:

A sinistra	Al centro	A destra
Simboli di segnalazione e avvertimento	Simboli di segnalazione e avvertimento	Simboli di segnalazione e avvertimento
Tachimetro	Temperatura	Indicatore di potenza
Informazioni su regolatore elettronico della velocità e limitatore di velocità	Messaggi, in alcuni casi con grafica	Senso di marcia selezionato
Contachilometri parziale	Informazioni su portiere e cinture	Indicatore della batteria
-	Funzioni di supporto al conducente	-
-	Menu app (attivabile con i comandi al volante)	-

## 4.1.4. Impostazioni per il display del conducente

Modificare la modalità di visualizzazione o impostare ciò che deve essere visualizzato sul display del conducente.

## Menu app

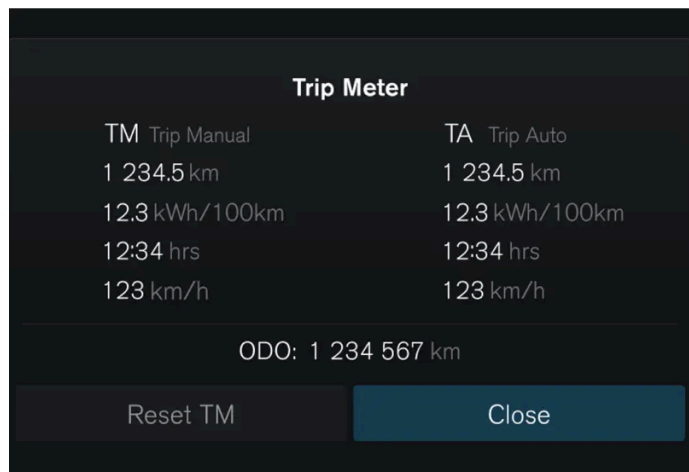

 – Informazioni fra l'altro su contachilometri parziale e contachilometri.

### Gestire il menu app

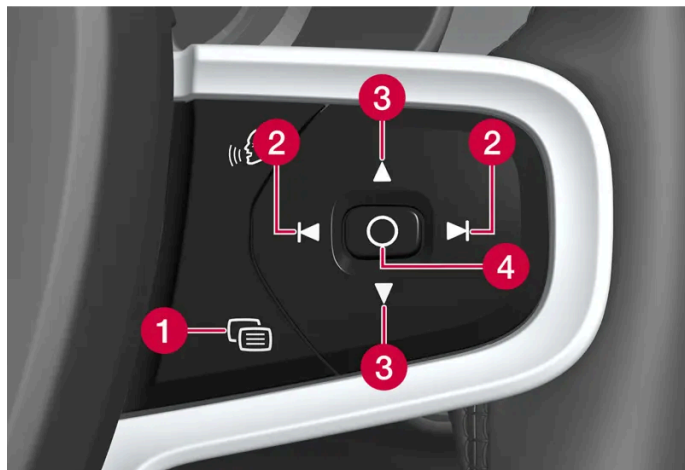

- 1 Chiudere il menu/modificare la modalità di visualizzazione
- 2 Sinistra/destra
- 3 Su/giù
- 4 Aprire il menu/confermare

Il menu app si chiude dopo qualche tempo di inattività oppure se si effettuano determinate selezioni.

## Modalità di visualizzazione

Il display del conducente ha due modalità di visualizzazione che possono essere cambiate tramite il pulsante  sul lato destro del volante.

- Calm – la sezione centrale del display del conducente è vuota.
- Navigation\* – viene visualizzata una mappa su tutto il display del conducente.

## Impostazioni sul display centrale

Il contenuto di questo manuale rappresenta lo stato del manuale d'uso al momento della stampa e potrebbe non essere completamente valido in futuro. Per ulteriori informazioni, consulta la prima pagina per la nota completa di esclusione di responsabilità.



Le impostazioni per il display del conducente sono eseguite dal display centrale.

- 1 Premere .
- 2 Selezionare **Comandi**.
- 3 Modificare le impostazioni desiderate.

Le impostazioni sono personali e memorizzate nel profilo utente attivo.

\* Optional/accessorio.

---

## 4.1.5. Contratto di licenza per il display del conducente

Una licenza è un contratto che prevede il diritto a svolgere una determinata attività oppure a utilizzare un diritto di terzi alle condizioni specificate. Di seguito è riportato l'accordo di Volvo con i produttori o gli sviluppatori, redatto in lingua inglese.

### 1.1 List of used Open Source Components

This table contains a list of open source software (OSS) components used within the product under the terms of the respective licenses. The source code corresponding to the open source components is also provided along with the product wherever mandated by the respective OSS license

SI No.	Name of OSS Component	Version of OSS Component	Name and Version of License (License text can be found in Appendix below)	Home Page	More Information
1	BidiReference-Cpp	26	Unicode Terms of Use	<a href="http://www.unicode.org/Public/PROGRAMS/BidiReferenceCpp/">http://www.unicode.org/Public/PROGRAMS/BidiReferenceCpp/</a>	(C) Socionext Embedded Software Austria GmbH (SESA) Copyright (C) 1999-2009, ASMUS, Inc
2	FASTCRC32	1.2.8	License of Stephan brumme/ Zlib style License	<a href="http://stephan-brumme.com/">http://stephan-brumme.com/</a>	Copyright © 2011-2013 Stephan Brumme. All rights reserved, Copyright (C) 1995-2006, 2010, 2011, 2012 Mark Adler
3	Freescale IMX6 HDMI	5.0.11	BSD 3-clause "New" or "Revised" License	<a href="https://www.nxp.com/">https://www.nxp.com/</a> [ <a href="https://www.nxp.com/">https://www.nxp.com/</a> ]	Copyright © 2009-2012, Freescale Semiconductor, Inc, Copyright © 2010-2012, Freescale Semiconductor, Inc.

SI No.	Name of OSS Component	Version of OSS Component	Name and Version of License (License text can be found in Appendix below)	Home Page	More Information
4	FreeType Hashing	2.6.3	MIT License	<a href="https://sourceforge.net/p/canvasdraw/cd/642/tree/trunk/freetype/include/freetype/internal/fthash.h">https://sourceforge.net/p/canvasdraw/cd/642/tree/trunk/freetype/include/freetype/internal/fthash.h</a> [ <a href="https://sourceforge.net/p/canvasdraw/cd/642/tree/trunk/freetype/include/freetype/internal/fthash.h">https://sourceforge.net/p/canvasdraw/cd/642/tree/trunk/freetype/include/freetype/internal/fthash.h</a> ]	Copyright 2000 Computing Research Labs, New Mexico State University Copyright 2001-2015 Francesco Zappa Nardelli
5	FreeType Project - BDF	2.6.3	MIT License	<a href="https://sourceforge.net/projects/freetype/files/freetype/2/2.6.3/">https://sourceforge.net/projects/freetype/files/freetype/2/2.6.3/</a> [ <a href="https://www.freetype.org/">https://www.freetype.org/</a> ]	Copyright (C) 2001-2014 by Francesco Zappa Nardelli. Copyright 2000 Computing Research Labs, New Mexico State University
6	FreeType Project - PCF	2.6.3	MIT License	<a href="https://sourceforge.net/projects/freetype/files/freetype/2/2.6.3/">https://sourceforge.net/projects/freetype/files/freetype/2/2.6.3/</a> [ <a href="https://www.freetype.org/">https://www.freetype.org/</a> ]	Copyright 2000-2001, 2003 by Francesco Zappa Nardelli Copyright (C) 2000, 2001, 2002, 2003, 2006, 2010 by Francesco Zappa Nardelli Copyright (C) 2000-2004, 2006-2011, 2013, 2014 by Francesco Zappa Nardelli Copyright 2000-2010, 2012-2014 by Francesco Zappa Nardelli Copyright 2003 by Francesco Zappa Nardelli
7	FreeType Project - Pcfutil	2.6.3	Open Group License	<a href="https://sourceforge.net/projects/freetype/files/freetype/2/2.6.3/">https://sourceforge.net/projects/freetype/files/freetype/2/2.6.3/</a> [ <a href="https://www.freetype.org/">https://www.freetype.org/</a> ]	Copyright 1990, 1994, 1998 The Open Group
8	HarfBuzz	1.3.1	MIT License	<a href="http://freedesktop.org/wiki/Software/HarfBuzz">http://freedesktop.org/wiki/Software/HarfBuzz</a>	Copyright © 2007 Chris Wilson Copyright © 2009,2010 Red Hat, Inc. Copyright © 2011, 2012 Google, Inc.
9	Integrity Libnet	1.16	Internet Software Consortium-IBM License ISC License	<a href="https://github.com/lattera/glibc/blob/master/resolv/inetpton.c">https://github.com/lattera/glibc/blob/master/resolv/inetpton.c</a> [ <a href="https://github.com/lattera/glibc/blob/master/resolv/inetpton.c">https://github.com/lattera/glibc/blob/master/resolv/inetpton.c</a> ]	Copyright © 1996 by Internet Software Consortium. Consortium, Copyright © 1995 by International Business Machines, Inc.
10	Khronos EGL Headers	1.4	MIT License	<a href="http://www.khronos.org/registry/egl/">http://www.khronos.org/registry/egl/</a>	Copyright © 2007-2013 The Khronos Group Inc. Copyright 2008 VMware, Inc. Copyright © 2013-2014 The Khronos Group Inc.
11	Khronos Group - OpenGL ES	2.0	SGI Free Software License B v2.0	<a href="http://www.khronos.org/opengles/">http://www.khronos.org/opengles/</a>	
12	libjpeg	6b	Independent JPEG Group License	<a href="http://www.ijg.org/">http://www.ijg.org/</a>	Copyright (C) 1991-1998, Thomas G. Lane.
13	libpng	1.4.22	libpng License	<a href="http://github.com/coapp-packages/libpng/">http://github.com/coapp-packages/libpng/</a>	Copyright © 1998-2010 Glenn Randers-Pehrson Copyright © 2007, 2009 Glenn Randers-Pehrson Version 0.96 Copyright © 1996, 1997 Andreas Dilger Version 0.88 Copyright © 1995, 1996 Guy Eric Schalnat, Group 42, Inc.
14	Libunibreak	1.2.8	zlib License	<a href="https://github.com/adah1972/libunibreak">https://github.com/adah1972/libunibreak</a> [ <a href="https://github.com/adah1972/libunibreak">https://github.com/adah1972/libunibreak</a> ]	Copyright (C) 2008-2011 Wu Yongwei Copyright (C) 2012 Tom Hacothen <a href="mailto:tom@stosb.com">tom@stosb.com</a>

SI No.	Name of OSS Component	Version of OSS Component	Name and Version of License (License text can be found in Appendix below)	Home Page	More Information
15	Iz4 Compression algorithm	1.4.0	BSD 2-clause "Simplified" License	<a href="http://github.com/Cyan4973/iz4/">http://github.com/Cyan4973/iz4/</a>	Copyright (C) 2011-2014, Yann Collet
16	md5	1.6	Public Domain	<a href="https://doxygen.reactos.org/d7/d04/sdk_2lib_23rdparty_2freetype_2src_2base_2md5_8c_source.html">https://doxygen.reactos.org/d7/d04/sdk_2lib_23rdparty_2freetype_2src_2base_2md5_8c_source.html</a>	
17	NetBSD	1.9	HPND like license IBM License BSD-4-Clause (University of California-Specific) BSD 3-clause "New" or "Revised" License BSD One Clause License	<a href="http://www.netbsd.org/">http://www.netbsd.org/</a>	Copyright © 1998 Manuel Bouyer Copyright © 1996 Matt Thomas. Copyright 1997 Marshall Kirk McKusick. All Rights Reserved, Copyright © 1985, 1988, 1989, 1991, 1993, 1995 The Regents of the University of California Copyright © 1989, 1993 The Regents of the University of California Copyright © 1983, 1993 The Regents of the University of California Copyright 2000-2011 Green Hills Software Copyright (c) 1996 by Internet Software Consortium. Copyright (C) 1998 WIDE Project, Portions Copyright © 1995 by International Business Machines, Inc, Copyright (C) 1994, 1995, 1997 TooLs GmbH Copyright (C) 1994, 1995, 1997 Wolfgang Solfrank Copyright © 1995, 1999 Berkeley Software Design, Inc Portions Copyright © 1993 by Digital Equipment Corporation Copyright © 1992 Henry Spencer Copyright © 1997, 1998, 1999 The NetBSD Foundation, Inc Copyright © 1996 by Internet Software Consortium. Copyright (c) 1994 James A. Jegers(c) © UNIX System Laboratories, Inc.
18	NetBSD_BSD4	1.9	BSD 4-clause "Original" or "Old" License	<a href="http://www.netbsd.org/">http://www.netbsd.org/</a>	Copyright 2000-2011, 2000-2013 Green Hills Software, Copyright © 1994, 1998 Christopher G. Demetriou, Copyright © 1982, 1986, 1990, 1993, 1994 The Regents of the University of California. All rights reserved. © UNIX System Laboratories, Inc.
19	The FreeType Project - freetype2	2.6.3	Freetype Project License	<a href="http://sourceforge.net/projects/freetype/">http://sourceforge.net/projects/freetype/</a>	Copyright 1996-2016 by David Turner, Robert Wilhelm, and Werner Lemberg, Copyright 2007-2016 by Rahul Bhalerao, Copyright 2009-2016 by Oran Agra and Mickey Gabel, Copyright 2008-2016 by David Turner, Robert Wilhelm, Werner Lemberg, and suzuki toshiya. Copyright 2000 Computing Research Labs, New Mexico State University, Copyright 2001-2015 Francesco Zappa Nardelli, Copyright 2004-2016 by Masatake YAMATO and Redhat K.K, Copyright 2007-2016 by Derek Clegg and Michael Toftdal, Copyright 2010-2016 by Joel Klinghed, Copyright 2007-2013 Adobe Systems Incorporated, Copyright 2007-2014 Adobe Systems Incorporated, Copyright 2004-2016 by Albert Chin-A-Young, Copyright 2013-2016 by Google, Inc, Copyright 2002-2016 by Roberto Alameda, Copyright 2003 Huw D M Davies for Codeweavers, Copyright 2007 Dmitry Timoshkov for Codeweavers
20	Vivante Driver software	viv5.0.11p7.4.i3	MIT License	<a href="http://www.vivante.com/">http://www.vivante.com/</a>	Copyright 2012 - 2016 Vivante Corporation, Santa Clara, California Copyright © 2007 The Khronos Group Inc Copyright © 2014 - 2016 Vivante Corporation Copyright 2012 Vivante Corporation, Sunnyvale, California Copyright © 2011 Intel Corporation Copyright (C) 1999-2001 Brian Paul
21	zlib	1.2.8	zlib License	<a href="http://www.zlib.net/">http://www.zlib.net/</a>	Copyright (C) 1995-2007 Mark Adler Copyright (C) 1995-2005 Jean-loup Gailly Copyright (C) 1995-2012 Mark Adler Copyright (C) 2003 Chris Anderson Copyright (C) 1998 Brian Raiter
22	RBTree.cpp	3.4.2	Public Domain	<a href="https://www.eu.socionext.com/">https://www.eu.socionext.com/</a>	(C) Socionext Embedded Software Austria GmbH (SESA)

## 2. APPENDIX - LICENSE TEXT

### 2.1 HPND Like license

Portions Copyright (c) 1993 by Digital Equipment Corporation.

Permission to use, copy, modify, and distribute this software for any purpose with or without fee is hereby granted, provided that the above copyright notice and this permission notice appear in all copies, and that the name of Digital Equipment Corporation not be used in advertising or publicity pertaining to distribution of the document or software without specific, written prior permission.

THE SOFTWARE IS PROVIDED "AS IS" AND DIGITAL EQUIPMENT CORP. DISCLAIMS ALL WARRANTIES WITH REGARD TO THIS SOFTWARE, INCLUDING ALL IMPLIED WARRANTIES OF MERCHANTABILITY AND FITNESS. IN NO EVENT SHALL DIGITAL EQUIPMENT CORPORATION BE LIABLE FOR ANY SPECIAL, DIRECT, INDIRECT, OR CONSEQUENTIAL DAMAGES OR ANY DAMAGES WHATSOEVER RESULTING FROM LOSS OF USE, DATA OR PROFITS, WHETHER IN AN ACTION OF CONTRACT, NEGLIGENCE OR OTHER TORTIOUS ACTION, ARISING OUT OF OR IN CONNECTION WITH THE USE OR PERFORMANCE OF THIS SOFTWARE.

### 2.2 BSD 2-clause "Simplified" License

BSD Two Clause License

Redistribution and use in source and binary forms, with or without modification, are permitted provided that the following conditions are met: Redistributions of source code must retain the above copyright notice, this list of conditions and the following disclaimer. Redistributions in binary form must reproduce the above copyright notice, this list of conditions and the following disclaimer in the documentation and/or other materials provided with the distribution.

THIS SOFTWARE IS PROVIDED BY THE AUTHOR "AS IS" AND ANY EXPRESS OR IMPLIED WARRANTIES, INCLUDING, BUT NOT LIMITED TO, THE IMPLIED WARRANTIES OF MERCHANTABILITY AND FITNESS FOR A PARTICULAR PURPOSE ARE DISCLAIMED. IN NO EVENT SHALL THE AUTHOR BE LIABLE FOR ANY DIRECT, INDIRECT, INCIDENTAL, SPECIAL, EXEMPLARY, OR CONSEQUENTIAL DAMAGES (INCLUDING, BUT NOT LIMITED TO, PROCUREMENT OF SUBSTITUTE GOODS OR SERVICES; LOSS OF USE, DATA, OR PROFITS; OR BUSINESS INTERRUPTION) HOWEVER CAUSED AND ON ANY THEORY OF LIABILITY, WHETHER IN CONTRACT, STRICT LIABILITY, OR TORT (INCLUDING NEGLIGENCE OR OTHERWISE) ARISING IN ANY WAY OUT OF THE USE OF THIS SOFTWARE, EVEN IF ADVISED OF THE POSSIBILITY OF SUCH DAMAGE.

### 2.3 IBM License

Portions Copyright (c) 1995 by International Business Machines, Inc.

International Business Machines, Inc. (hereinafter called IBM) grants permission under its copyrights to use, copy, modify, and distribute this Software with or without fee, provided that the above copyright notice and all paragraphs of this notice appear in all copies, and that the name of IBM not be used in connection with the marketing of any product incorporating the Software or modifications thereof, without specific, written prior permission.

To the extent it has a right to do so, IBM grants an immunity from suit under its patents, if any, for the use, sale or manufacture of products to the extent that such products are used for performing Domain Name System dynamic updates in TCP/IP networks by means of the Software. No immunity is granted for any product per se or for any other function of any product.

THE SOFTWARE IS PROVIDED "AS IS", AND IBM DISCLAIMS ALL WARRANTIES, INCLUDING ALL IMPLIED WARRANTIES OF MERCHANTABILITY AND FITNESS FOR A PARTICULAR PURPOSE. IN NO EVENT SHALL IBM BE LIABLE FOR ANY SPECIAL, DIRECT, INDIRECT, OR CONSEQUENTIAL DAMAGES OR ANY DAMAGES WHATSOEVER ARISING OUT OF OR IN CONNECTION WITH THE USE OR PERFORMANCE OF THIS SOFTWARE, EVEN IF IBM IS APPRISED OF THE POSSIBILITY OF SUCH DAMAGES.

#### 2.4 BSD 3-clause "New" or "Revised" License

Copyright/Copyright holders – see List of Open Source Components

All rights reserved.

Redistribution and use in source and binary forms, with or without modification, are permitted provided that the following conditions are met:

Redistributions of source code must retain the above copyright notice, this list of conditions and the following disclaimer. Redistributions in binary form must reproduce the above copyright notice, this list of conditions and the following disclaimer in the documentation and/or other materials provided with the distribution. Neither the name of the [ORGANIZATION] nor the names of its contributors may be used to endorse or promote products derived from this software without specific prior written permission.

THIS SOFTWARE IS PROVIDED BY THE COPYRIGHT HOLDERS AND CONTRIBUTORS "AS IS" AND ANY EXPRESS OR IMPLIED WARRANTIES, INCLUDING, BUT NOT LIMITED TO, THE IMPLIED WARRANTIES OF MERCHANTABILITY AND FITNESS FOR A PARTICULAR PURPOSE ARE DISCLAIMED. IN NO EVENT SHALL THE COPYRIGHT OWNER OR CONTRIBUTORS BE LIABLE FOR ANY DIRECT, INDIRECT, INCIDENTAL, SPECIAL, EXEMPLARY, OR CONSEQUENTIAL DAMAGES (INCLUDING, BUT NOT LIMITED TO, PROCUREMENT OF SUBSTITUTE GOODS OR SERVICES; LOSS OF USE, DATA, OR PROFITS; OR BUSINESS INTERRUPTION) HOWEVER CAUSED AND ON ANY THEORY OF LIABILITY, WHETHER IN CONTRACT, STRICT LIABILITY, OR TORT (INCLUDING NEGLIGENCE OR OTHERWISE) ARISING IN ANY WAY OUT OF THE USE OF THIS SOFTWARE, EVEN IF ADVISED OF THE POSSIBILITY OF SUCH DAMAGE.

#### 2.5 BSD 4-clause "Original" or "Old" License

Copyright/Copyright holders – see List of Open Source Components

All rights reserved.

Redistribution and use in source and binary forms, with or without modification, are permitted provided that the following conditions are met:

1. Redistributions of source code must retain the above copyright notice, this list of conditions and the following disclaimer.
2. Redistributions in binary form must reproduce the above copyright notice, this list of conditions and the following disclaimer in the documentation and/or other materials provided with the distribution.
3. All advertising materials mentioning features or use of this software must display the following acknowledgement: This product includes software developed by the organization.
4. Neither the name of the organization nor the names of its contributors may be used to endorse or promote products derived from this software without specific prior written permission.

THIS SOFTWARE IS PROVIDED BY COPYRIGHT HOLDER "AS IS" AND ANY EXPRESS OR IMPLIED WARRANTIES, INCLUDING, BUT NOT LIMITED TO, THE IMPLIED WARRANTIES OF MERCHANTABILITY AND FITNESS FOR A PARTICULAR PURPOSE ARE DISCLAIMED. IN NO EVENT SHALL {{COPYRIGHT HOLDER}} BE LIABLE FOR ANY DIRECT, INDIRECT, INCIDENTAL, SPECIAL, EXEMPLARY, OR CONSEQUENTIAL DAMAGES (INCLUDING, BUT NOT LIMITED TO, PROCUREMENT OF SUBSTITUTE GOODS OR SERVICES; LOSS OF USE, DATA, OR PROFITS; OR BUSINESS INTERRUPTION) HOWEVER CAUSED AND ON ANY THEORY OF LIABILITY, WHETHER IN CONTRACT, STRICT LIABILITY, OR TORT (INCLUDING NEGLIGENCE OR OTHERWISE) ARISING IN ANY WAY OUT OF THE USE OF THIS SOFTWARE, EVEN IF ADVISED OF THE POSSIBILITY OF SUCH DAMAGE.

#### 2.6 BSD-4-Clause (University of California-Specific)

BSD-4-Clause (University of California-Specific)

Copyright/Copyright holders – see List of Open Source Components

Redistribution and use in source and binary forms, with or without modification, are permitted provided that the following conditions are met:

1. Redistributions of source code must retain the above copyright notice, this list of conditions and the following disclaimer.
2. Redistributions in binary form must reproduce the above copyright notice, this list of conditions and the following disclaimer in the documentation and/or other materials provided with the distribution.
3. All advertising materials mentioning features or use of this software must display the following acknowledgement: This product includes software developed by the University of California, Berkeley and its contributors.
4. Neither the name of the University nor the names of its contributors may be used to endorse or promote products derived from this software without specific prior written permission.

THIS SOFTWARE IS PROVIDED BY THE REGENTS AND CONTRIBUTORS "AS IS" AND ANY EXPRESS OR IMPLIED WARRANTIES, INCLUDING, BUT NOT LIMITED TO, THE IMPLIED WARRANTIES OF MERCHANTABILITY AND FITNESS FOR A PARTICULAR PURPOSE ARE DISCLAIMED. IN NO EVENT SHALL THE REGENTS OR CONTRIBUTORS BE LIABLE FOR ANY DIRECT, INDIRECT, INCIDENTAL, SPECIAL, EXEMPLARY, OR CONSEQUENTIAL DAMAGES (INCLUDING, BUT NOT LIMITED TO, PROCUREMENT OF SUBSTITUTE GOODS OR SERVICES; LOSS OF USE, DATA, OR PROFITS; OR BUSINESS INTERRUPTION) HOWEVER CAUSED AND ON ANY THEORY OF LIABILITY, WHETHER IN CONTRACT, STRICT LIABILITY, OR TORT (INCLUDING NEGLIGENCE OR OTHERWISE) ARISING IN ANY WAY OUT OF THE USE OF THIS SOFTWARE, EVEN IF ADVISED OF THE POSSIBILITY OF SUCH DAMAGE.

## 2.7 Freetype Project License

The FreeType Project LICENSE

2006-Jan-27

Copyright 1996-2002, 2006 by David Turner, Robert Wilhelm, and Werner Lemberg

### Introduction

The FreeType Project is distributed in several archive packages; some of them may contain, in addition to the FreeType font engine, various tools and contributions which rely on, or relate to, the FreeType Project. This license applies to all files found in such packages, and which do not fall under their own explicit license. The license affects thus the FreeType font engine, the test programs, documentation and makefiles, at the very least. This license was inspired by the BSD, Artistic, and IJG (Independent JPEG Group) licenses, which all encourage inclusion and use of free software in commercial and freeware products alike. As a consequence, its main points are that:

We don't promise that this software works. However, we will be interested in any kind of bug reports. ('as is' distribution)

You can use this software for whatever you want, in parts or full form, without having to pay us. ('royalty-free' usage)

You may not pretend that you wrote this software. If you use it, or only parts of it, in a program, you must acknowledge somewhere in your documentation that you have used the FreeType code. ('credits')

We specifically permit and encourage the inclusion of this software, with or without modifications, in commercial products. We disclaim all warranties covering The FreeType Project and assume no liability related to The FreeType Project. Finally, many people asked us for a preferred form for a credit/disclaimer to use in compliance with this license. We thus encourage you to use the following text: "Portions of this software are copyright © 1996-2002, 2006 The FreeType Project ([www.freetype.org](http://www.freetype.org)). All rights reserved."

### Definitions

**Il contenuto di questo manuale rappresenta lo stato del manuale d'uso al momento della stampa e potrebbe non essere completamente valido in futuro. Per ulteriori informazioni, consulta la prima pagina per la nota completa di esclusione di responsabilità.**

Throughout this license, the terms 'package', 'FreeType Project', and 'FreeType archive' refer to the set of files originally distributed by the authors (David Turner, Robert Wilhelm, and Werner Lemberg) as the 'FreeType Project', be they named as alpha, beta or final release. 'You' refers to the licensee, or person using the project, where 'using' is a generic term including compiling the project's source code as well as linking it to form a 'program' or 'executable'. This program is referred to as 'a program using the FreeType engine'. This license applies to all files distributed in the original FreeType Project, including all source code, binaries and documentation, unless otherwise stated in the file in its original, unmodified form as distributed in the original archive. If you are unsure whether or not a particular file is covered by this license, you must contact us to verify this.

#### **No Warranty**

THE FREETYPE PROJECT IS PROVIDED 'AS IS' WITHOUT WARRANTY OF ANY KIND, EITHER EXPRESS OR IMPLIED, INCLUDING, BUT NOT LIMITED TO, WARRANTIES OF MERCHANTABILITY AND FITNESS FOR A PARTICULAR PURPOSE. IN NO EVENT WILL ANY OF THE AUTHORS OR COPYRIGHT HOLDERS BE LIABLE FOR ANY DAMAGES CAUSED BY THE USE OR THE INABILITY TO USE, OF THE FREETYPE PROJECT. Redistribution

#### **Redistribution**

This license grants a worldwide, royalty-free, perpetual and irrevocable right and license to use, execute, perform, compile, display, copy, create derivative works of, distribute and sublicense the FreeType Project (in both source and object code forms) and derivative works thereof for any purpose; and to authorize others to exercise some or all of the rights granted herein, subject to the following conditions:

Redistribution of source code must retain this license file ('FTL.TXT') unaltered; any additions, deletions or changes to the original files must be clearly indicated in accompanying documentation. The copyright notices of the unaltered, original files must be preserved in all copies of source files. Redistribution in binary form must provide a disclaimer that states that the software is based in part of the work of the FreeType Team, in the distribution documentation. We also encourage you to put an URL to the FreeType web page in your documentation, though this isn't mandatory. These conditions apply to any software derived from or based on the FreeType Project, not just the unmodified files. If you use our work, you must acknowledge us. However, no fee need be paid to us.

#### **Advertising**

Neither the FreeType authors and contributors nor you shall use the name of the other for commercial, advertising, or promotional purposes without specific prior written permission. We suggest, but do not require, that you use one or more of the following phrases to refer to this software in your documentation or advertising materials: 'FreeType Project', 'FreeType Engine', 'FreeType library', or 'FreeType Distribution'. As you have not signed this license, you are not required to accept it. However, as the FreeType Project is copyrighted material, only this license, or another one contracted with the authors, grants you the right to use, distribute, and modify it. Therefore, by using, distributing, or modifying the FreeType Project, you indicate that you understand and accept all the terms of this license.

#### **Contacts**

There are two mailing lists related to FreeType:

[freetype@nongnu.org](mailto:freetype@nongnu.org)

Discusses general use and applications of FreeType, as well as future and wanted additions to the library and distribution. If you are looking for support, start in this list if you haven't found anything to help you in the documentation.

[devel@nongnu.org](mailto:devel@nongnu.org)

Discusses bugs, as well as engine internals, design issues, specific licenses, porting, etc.

Our home page can be found at: <http://www.freetype.org>

## 2.8 Independent JPEG Group License

The Independent JPEG Group's JPEG software README for release 6b of 27-Mar-1998

This distribution contains the sixth public release of the Independent JPEG Group's free JPEG software. You are welcome to re-distribute this software and to use it for any purpose, subject to the conditions under LEGAL ISSUES, below. Serious users of this software (particularly those incorporating it into larger programs) should contact IJG at jpeg-info@uunet.uu.net to be added to our electronic mailing list. Mailing list members are notified of updates and have a chance to participate in technical discussions, etc. This software is the work of Tom Lane, Philip Gladstone, Jim Boucher, Lee Crocker, Julian Minguillon, Luis Ortiz, George Phillips, Davide Rossi, Guido Vollbeding, Ge' Weijers, and other members of the Independent JPEG Group. IJG is not affiliated with the official ISO JPEG standards committee.

### LEGAL ISSUES

In plain English:

We don't promise that this software works. (But if you find any bugs, please let us know!) You can use this software for whatever you want. You don't have to pay us. You may not pretend that you wrote this software. If you use it in a program, you must acknowledge somewhere in your documentation that you've used the IJG code.

In legalese:

The authors make NO WARRANTY or representation, either express or implied, with respect to this software, its quality, accuracy, merchantability, or fitness for a particular purpose. This software is provided "AS IS", and you, its user, assume the entire risk as to its quality and accuracy. This software is copyright (C) 1991-1998, Thomas G. Lane. All Rights Reserved except as specified below.

Permission is hereby granted to use, copy, modify, and distribute this software (or portions thereof) for any purpose, without fee, subject to these conditions:

1. If any part of the source code for this software is distributed, then this README file must be included, with this copyright and no-warranty notice unaltered; and any additions, deletions, or changes to the original files must be clearly indicated in accompanying documentation.
2. If only executable code is distributed, then the accompanying documentation must state that "this software is based in part on the work of the Independent JPEG Group".
3. Permission for use of this software is granted only if the user accepts full responsibility for any undesirable consequences; the authors accept NO LIABILITY for damages of any kind.

These conditions apply to any software derived from or based on the IJG code, not just to the unmodified library. If you use our work, you ought to acknowledge us.

Permission is NOT granted for the use of any IJG author's name or company name in advertising or publicity relating to this software or products derived from it. This software may be referred to only as "the Independent JPEG Group's software".

We specifically permit and encourage the use of this software as the basis of commercial products, provided that all warranty or liability claims are assumed by the product vendor. ansi2knr.c is included in this distribution by permission of L. Peter Deutsch, sole proprietor of its copyright holder, Aladdin Enterprises of Menlo Park, CA. ansi2knr.c is NOT covered by the above copyright and conditions, but instead by the usual distribution terms of the Free Software Foundation; principally, that you must include source code if you redistribute it. (See the file ansi2knr.c for full details.)

However, since ansi2knr.c is not needed as part of any program generated from the IJG code, this does not limit you more than the foregoing paragraphs do. The Unix configuration script "configure" was produced with GNU Autoconf. It is copyright by the Free Software Foundation but is freely distributable. The same holds for its supporting scripts (config.guess, config.sub, ltconfig, ltmain.sh). Another support script, install-sh, is copyright by M.I.T. but is also freely distributable.

**Il contenuto di questo manuale rappresenta lo stato del manuale d'uso al momento della stampa e potrebbe non essere completamente valido in futuro. Per ulteriori informazioni, consulta la prima pagina per la nota completa di esclusione di responsabilità.**



It appears that the arithmetic coding option of the JPEG spec is covered by patents owned by IBM, AT&T, and Mitsubishi. Hence arithmetic coding cannot legally be used without obtaining one or more licenses. For this reason, support for arithmetic coding has been removed from the free JPEG software. (Since arithmetic coding provides only a marginal gain over the unpated Huffman mode, it is unlikely that very many implementations will support it.) So far as we are aware, there are no patent restrictions on the remaining code.

The IJG distribution formerly included code to read and write GIF files. To avoid entanglement with the Unisys LZW patent, GIF reading support has been removed altogether, and the GIF writer has been simplified to produce "uncompressed GIFs". This technique does not use the LZW algorithm; the resulting GIF files are larger than usual, but are readable by all standard GIF decoders. We are required to state that:

"The Graphics Interchange Format(c) is the Copyright property of CompuServe Incorporated. GIF(sm) is a Service Mark property of CompuServe Incorporated."

## **2.9 Internet Software Consortium-IBM License**

Copyright (c) 1996 by Internet Software Consortium.

Permission to use, copy, modify, and distribute this software for any purpose with or without fee is hereby granted, provided that the above copyright notice and this permission notice appear in all copies.

THE SOFTWARE IS PROVIDED "AS IS" AND INTERNET SOFTWARE CONSORTIUM DISCLAIMS ALL WARRANTIES WITH REGARD TO THIS SOFTWARE INCLUDING ALL IMPLIED WARRANTIES OF MERCHANTABILITY AND FITNESS. IN NO EVENT SHALL INTERNET SOFTWARE CONSORTIUM BE LIABLE FOR ANY SPECIAL, DIRECT, INDIRECT, OR CONSEQUENTIAL DAMAGES OR ANY DAMAGES WHATSOEVER RESULTING FROM LOSS OF USE, DATA OR PROFITS, WHETHER IN AN ACTION OF CONTRACT, NEGLIGENCE OR OTHER TORTIOUS ACTION, ARISING OUT OF OR IN CONNECTION WITH THE USE OR PERFORMANCE OF THIS SOFTWARE.

Portions Copyright (c) 1995 by International Business Machines, Inc.

International Business Machines, Inc. (hereinafter called IBM) grants permission under its copyrights to use, copy, modify, and distribute this Software with or without fee, provided that the above copyright notice and all paragraphs of this notice appear in all copies, and that the name of IBM not be used in connection with the marketing of any product incorporating the Software or modifications thereof, without specific, written prior permission.

To the extent it has a right to do so, IBM grants an immunity from suit under its patents, if any, for the use, sale or manufacture of products to the extent that such products are used for performing Domain Name System dynamic updates in TCP/IP networks by means of the Software. No immunity is granted for any product per se or for any other function of any product.

THE SOFTWARE IS PROVIDED "AS IS", AND IBM DISCLAIMS ALL WARRANTIES, INCLUDING ALL IMPLIED WARRANTIES OF MERCHANTABILITY AND FITNESS FOR A PARTICULAR PURPOSE. IN NO EVENT SHALL IBM BE LIABLE FOR ANY SPECIAL, DIRECT, INDIRECT, OR CONSEQUENTIAL DAMAGES OR ANY DAMAGES WHATSOEVER ARISING OUT OF OR IN CONNECTION WITH THE USE OR PERFORMANCE OF THIS SOFTWARE, EVEN IF IBM IS APPRISED OF THE POSSIBILITY OF SUCH DAMAGES.

## **2.10 Khronos License**

Copyright (c) 2013 The Khronos Group Inc.

\*\* \*\* Permission is hereby granted, free of charge, to any person obtaining a \*\* copy of this software and/or associated documentation files (the \*\* "Materials"), to deal in the Materials without restriction, including \*\* without limitation the rights to use, copy, modify, merge, publish, \*\* distribute, sublicense, and/or sell copies of the Materials, and to \*\* permit persons to whom the Materials are furnished to do so, subject to \*\* the following conditions: \*\* \*\* The above copyright notice and this permission notice shall be included \*\* in all copies or substantial portions of the Materials. \*\*

**\*\* THE MATERIALS ARE PROVIDED "AS IS", WITHOUT WARRANTY OF ANY KIND, \*\* EXPRESS OR IMPLIED, INCLUDING BUT NOT LIMITED TO THE WARRANTIES OF \*\* MERCHANTABILITY, FITNESS FOR A PARTICULAR PURPOSE AND NON-INFRINGEMENT. \*\* IN NO EVENT SHALL THE AUTHORS OR COPYRIGHT HOLDERS BE LIABLE FOR ANY \*\* CLAIM, DAMAGES OR OTHER LIABILITY, WHETHER IN AN ACTION OF CONTRACT, \*\* TORT OR OTHERWISE, ARISING FROM, OUT OF OR IN CONNECTION WITH THE \*\* MATERIALS OR THE USE OR OTHER DEALINGS IN THE MATERIALS.**

### **2.11 License of Stephan Brumme/ Zlib style License**

This software is provided 'as-is', without any express or implied warranty. In no event will the author be held liable for any damages arising from the use of this software. Permission is granted to anyone to use this software for any purpose, including commercial applications, and to alter it and redistribute it freely, subject to the following restrictions: The origin of this software must not be misrepresented; you must not claim that you wrote the original software. If you use this software in a product, an acknowledgment in the product documentation would be appreciated but is not required. Altered source versions must be plainly marked as such, and must not be misrepresented as being the original software.

### **2.12 MIT License**

The MIT License

Copyright/Copyright holders – see List of Open Source Components

Permission is hereby granted, free of charge, to any person obtaining a copy of this software and associated documentation files (the "Software"), to deal in the Software without restriction, including without limitation the rights to use, copy, modify, merge, publish, distribute, sublicense, and/or sell copies of the Software, and to permit persons to whom the Software is furnished to do so, subject to the following conditions:

The above copyright notice and this permission notice shall be included in all copies or substantial portions of the Software.

THE SOFTWARE IS PROVIDED "AS IS", WITHOUT WARRANTY OF ANY KIND, EXPRESS OR IMPLIED, INCLUDING BUT NOT LIMITED TO THE WARRANTIES OF MERCHANTABILITY, FITNESS FOR A PARTICULAR PURPOSE AND NON-INFRINGEMENT. IN NO EVENT SHALL THE AUTHORS OR COPYRIGHT HOLDERS BE LIABLE FOR ANY CLAIM, DAMAGES OR OTHER LIABILITY, WHETHER IN AN ACTION OF CONTRACT, TORT OR OTHERWISE, ARISING FROM, OUT OF OR IN CONNECTION WITH THE SOFTWARE OR THE USE OR OTHER DEALINGS IN THE SOFTWARE.

### **2.13 Open Group License**

Copyright 1996, 1998 The Open Group.

Permission to use, copy, modify, distribute, and sell this software and its documentation for any purpose is hereby granted without fee, provided that the above copyright notice appear in all copies and that both that copyright notice and this permission notice appear in supporting documentation. The above copyright notice and this permission notice shall be included in all copies or substantial portions of the Software.

THE SOFTWARE IS PROVIDED "AS IS", WITHOUT WARRANTY OF ANY KIND, EXPRESS OR IMPLIED, INCLUDING BUT NOT LIMITED TO THE WARRANTIES OF MERCHANTABILITY, FITNESS FOR A PARTICULAR PURPOSE AND NON-INFRINGEMENT. IN NO EVENT SHALL THE OPEN GROUP BE LIABLE FOR ANY CLAIM, DAMAGES OR OTHER LIABILITY, WHETHER IN AN ACTION OF CONTRACT, TORT OR OTHERWISE, ARISING FROM, OUT OF OR IN CONNECTION WITH THE SOFTWARE OR THE USE OR OTHER DEALINGS IN THE SOFTWARE.

Except as contained in this notice, the name of The Open Group shall not be used in advertising or otherwise to promote the sale, use or other dealings in this Software without prior written authorization from The Open Group.

### **2.14 Public Domain**

Public domain code is not subject to any license.

**Il contenuto di questo manuale rappresenta lo stato del manuale d'uso al momento della stampa e potrebbe non essere completamente valido in futuro. Per ulteriori informazioni, consulta la prima pagina per la nota completa di esclusione di responsabilità.**

## 2.15 BSD One Clause License

BSD One Clause License

Copyright/Copyright holders – see List of Open Source Components

All rights reserved.

Redistribution and use in source and binary forms, with or without modification, are permitted provided that the following conditions are met:

\* Redistributions of source code must retain the above copyright notice, this list of conditions and the following disclaimer.

THIS SOFTWARE IS PROVIDED BY THE COPYRIGHT HOLDERS AND CONTRIBUTORS "AS IS" AND ANY EXPRESS OR IMPLIED WARRANTIES, INCLUDING, BUT NOT LIMITED TO, THE IMPLIED WARRANTIES OF MERCHANTABILITY AND FITNESS FOR A PARTICULAR PURPOSE ARE DISCLAIMED. IN NO EVENT SHALL THE COPYRIGHT OWNER OR CONTRIBUTORS BE LIABLE FOR ANY DIRECT, INDIRECT, INCIDENTAL, SPECIAL, EXEMPLARY, OR CONSEQUENTIAL DAMAGES (INCLUDING, BUT NOT LIMITED TO, PROCUREMENT OF SUBSTITUTE GOODS OR SERVICES; LOSS OF USE, DATA, OR PROFITS; OR BUSINESS INTERRUPTION) HOWEVER CAUSED AND ON ANY THEORY OF LIABILITY, WHETHER IN CONTRACT, STRICT LIABILITY, OR TORT (INCLUDING NEGLIGENCE OR OTHERWISE) ARISING IN ANY WAY OUT OF THE USE OF THIS SOFTWARE, EVEN IF ADVISED OF THE POSSIBILITY OF SUCH DAMAGE.

## 2.16 ISC License

ISC License (ISCL)

Copyright/Copyright holders – see List of Open Source Components

Permission to use, copy, modify, and/or distribute this software for any purpose with or without fee is hereby granted, provided that the above copyright notice and this permission notice appear in all copies.

THE SOFTWARE IS PROVIDED "AS IS" AND THE AUTHOR DISCLAIMS ALL WARRANTIES WITH REGARD TO THIS SOFTWARE INCLUDING ALL IMPLIED WARRANTIES OF MERCHANTABILITY AND FITNESS. IN NO EVENT SHALL THE AUTHOR BE LIABLE FOR ANY SPECIAL, DIRECT, INDIRECT, OR CONSEQUENTIAL DAMAGES OR ANY DAMAGES WHATSOEVER RESULTING FROM LOSS OF USE, DATA OR PROFITS, WHETHER IN AN ACTION OF CONTRACT, NEGLIGENCE OR OTHER TORTIOUS ACTION, ARISING OUT OF OR IN CONNECTION WITH THE USE OR PERFORMANCE OF THIS SOFTWARE.

## 2.17 SGI Free Software License B v2.0

ISC License (ISCL)

Copyright/Copyright holders – see List of Open Source Components

Permission is hereby granted, free of charge, to any person obtaining a copy of this software and associated documentation files (the "Software"), to deal in the Software without restriction, including without limitation the rights to use, copy, modify, merge, publish, distribute, sublicense, and/or sell copies of the Software, and to permit persons to whom the Software is furnished to do so, subject to the following conditions:

The above copyright notice including the dates of first publication and either this permission notice or a reference to <http://oss.sgi.com/projects/FreeB/> shall be included in all copies or substantial portions of the Software.

THE SOFTWARE IS PROVIDED "AS IS" AND THE AUTHOR DISCLAIMS ALL WARRANTIES WITH REGARD TO THIS SOFTWARE INCLUDING ALL IMPLIED WARRANTIES OF MERCHANTABILITY AND FITNESS. IN NO EVENT SHALL THE AUTHOR BE LIABLE FOR ANY SPECIAL, DIRECT, INDIRECT, OR CONSEQUENTIAL DAMAGES OR ANY DAMAGES WHATSOEVER RESULTING FROM LOSS OF USE, DATA OR PROFITS, WHETHER IN AN ACTION OF CONTRACT, NEGLIGENCE OR OTHER TORTIOUS ACTION, ARISING OUT OF OR IN CONNECTION WITH THE USE OR PERFORMANCE OF THIS SOFTWARE.

TSOEVER RESULTING FROM LOSS OF USE, DATA OR PROFITS, WHETHER IN AN ACTION OF CONTRACT, NEGLIGENCE OR OTHER TORTIOUS ACTION, ARISING OUT OF OR IN CONNECTION WITH THE USE OR PERFORMANCE OF THIS SOFTWARE.

Except as contained in this notice, the name of Silicon Graphics, Inc. shall not be used in advertising or otherwise to promote the sale, use or other dealings in this Software without prior written authorization from Silicon Graphics, Inc.

## **2.18 Unicode Terms of Use**

For the general privacy policy governing access to this site, see the Unicode Privacy Policy. For trademark usage, see the Unicode® Consortium Name and Trademark Usage Policy.

### **A. Unicode Copyright.**

1. Copyright © 1991-2014 Unicode, Inc. All rights reserved.
2. Certain documents and files on this website contain a legend indicating that "Modification is permitted." Any person is hereby authorized, without fee, to modify such documents and files to create derivative works conforming to the Unicode® Standard, subject to Terms and Conditions herein.
3. Any person is hereby authorized, without fee, to view, use, reproduce, and distribute all documents and files solely for informational purposes in the creation of products supporting the Unicode Standard, subject to the Terms and Conditions herein.
4. Further specifications of rights and restrictions pertaining to the use of the particular set of data files known as the "Unicode Character Database" can be found in Exhibit 1.
5. Each version of the Unicode Standard has further specifications of rights and restrictions of use. For the book editions (Unicode 5.0 and earlier), these are found on the back of the title page. The online code charts carry specific restrictions. All other files, including online documentation of the core specification for Unicode 6.0 and later, are covered under these general Terms of Use.
6. No license is granted to "mirror" the Unicode website where a fee is charged for access to the "mirror" site.
7. Modification is not permitted with respect to this document. All copies of this document must be verbatim.

### **B. Restricted Rights Legend.**

Any technical data or software which is licensed to the United States of America, its agencies and/or instrumentalities under this Agreement is commercial technical data or commercial computer software developed exclusively at private expense as defined in FAR 2.101, or DFARS 252.227-7014 (June 1995), as applicable. For technical data, use, duplication, or disclosure by the Government is subject to restrictions as set forth in DFARS 202.227-7015 Technical Data, Commercial and Items (Nov 1995) and this Agreement. For Software, in accordance with FAR 12-212 or DFARS 227-7202, as applicable, use, duplication or disclosure by the Government is subject to the restrictions set forth in this Agreement.

### **C. Warranties and Disclaimers.**

1. This publication and/or website may include technical or typographical errors or other inaccuracies. Changes are periodically added to the information herein; these changes will be incorporated in new editions of the publication and/or website. Unicode may make improvements and/or changes in the product(s) and/or program(s) described in this publication and/or website at any time.
2. If this file has been purchased on magnetic or optical media from Unicode, Inc. the sole and exclusive remedy for any claim will be exchange of the defective media within ninety (90) days of original purchase.
3. EXCEPT AS PROVIDED IN SECTION C.2, THIS PUBLICATION AND/OR SOFTWARE IS PROVIDED "AS IS" WITHOUT WARRANTY OF ANY KIND EITHER EXPRESS, IMPLIED, OR STATUTORY, INCLUDING, BUT NOT LIMITED TO, ANY WARRANTIES OF MERCHANTABILITY, FITNESS FOR A PARTICULAR PURPOSE, OR NON-INFRINGEMENT. UNICODE

AND ITS LICENSORS ASSUME NO RESPONSIBILITY FOR ERRORS OR OMISSIONS IN THIS PUBLICATION AND/OR SOFTWARE OR OTHER DOCUMENTS WHICH ARE REFERENCED BY OR LINKED TO THIS PUBLICATION OR THE UNICODE WEBSITE.

#### **D. Waiver of Damages.**

In no event shall Unicode or its licensors be liable for any special, incidental, indirect or consequential damages of any kind, or any damages whatsoever, whether or not Unicode was advised of the possibility of the damage, including, without limitation, those resulting from the following: loss of use, data or profits, in connection with the use, modification or distribution of this information or its derivatives.

#### **E. Trademarks & Logos.**

1. The Unicode Word Mark and the Unicode Logo are trademarks of Unicode, Inc. "The Unicode Consortium" and "Unicode, Inc." are trade names of Unicode, Inc. Use of the information and materials found on this website indicates your acknowledgement of Unicode, Inc.'s exclusive worldwide rights in the Unicode Word Mark, the Unicode Logo, and the Unicode trade names.
2. The Unicode Consortium Name and Trademark Usage Policy ("Trademark Policy") are incorporated herein by reference and you agree to abide by the provisions of the Trademark Policy, which may be changed from time to time in the sole discretion of Unicode, Inc.
3. All third party trademarks referenced herein are the property of their respective owners.

#### **F. Miscellaneous.**

1. Jurisdiction and Venue. This server is operated from a location in the State of California, United States of America. Unicode makes no representation that the materials are appropriate for use in other locations. If you access this server from other locations, you are responsible for compliance with local laws. This Agreement, all use of this site and any claims and damages resulting from use of this site are governed solely by the laws of the State of California without regard to any principles which would apply the laws of a different jurisdiction. The user agrees that any disputes regarding this site shall be resolved solely in the courts located in Santa Clara County, California. The user agrees said courts have personal jurisdiction and agree to waive any right to transfer the dispute to any other forum.
2. Modification by Unicode. Unicode shall have the right to modify this Agreement at any time by posting it to this site. The user may not assign any part of this Agreement without Unicode's prior written consent.
3. Taxes. The user agrees to pay any taxes arising from access to this website or use of the information herein, except for those based on Unicode's net income.
4. Severability. If any provision of this Agreement is declared invalid or unenforceable, the remaining provisions of this Agreement shall remain in effect.
5. Entire Agreement. This Agreement constitutes the entire agreement between the parties.

#### **2.19 libpng License**

This copy of the libpng notices is provided for your convenience. In case of any discrepancy between this copy and the notices in the file png.h that is included in the libpng distribution, the latter shall prevail.

COPYRIGHT NOTICE, DISCLAIMER, and LICENSE:

The above copyright notice and this permission notice shall be included in all copies or substantial portions of the Software.

If you modify libpng you may insert additional notices immediately following this sentence. libpng versions 1.0.7, July 1, 2000, through 1.0.13, April 15, 2002, are Copyright (c) 2000-2002 Glenn Randers-Pehrson and are distributed according to the same disclaimer and license as libpng-1.0.6 with the following individuals added to the list of Contributing Authors:

**Il contenuto di questo manuale rappresenta lo stato del manuale d'uso al momento della stampa e potrebbe non essere completamente valido in futuro. Per ulteriori informazioni, consulta la prima pagina per la nota completa di esclusione di responsabilità.**

Simon-Pierre Cadieux, Eric S. Raymond, Gilles Vollant

and with the following additions to the disclaimer:

There is no warranty against interference with your enjoyment of the library or against infringement. There is no warranty that our efforts or the library will fulfill any of your particular purposes or needs. This library is provided with all faults, and the entire risk of satisfactory quality, performance, accuracy, and effort is with the user.

libpng versions 0.97, January 1998, through 1.0.6, March 20, 2000, are Copyright (c) 1998, 1999 Glenn Randers-Pehrson, and are distributed according to the same disclaimer and license as libpng-0.96, with the following individuals added to the list of Contributing Authors:

Tom Lane, Glenn Randers-Pehrson, Willem van Schaik.

libpng versions 0.89, June 1996, through 0.96, May 1997, are Copyright (c) 1996, 1997 Andreas Dilger Distributed according to the same disclaimer and license as libpng-0.88, with the following individuals added to the list of Contributing Authors:

John Bowler, Kevin Bracey, Sam Bushe, Magnus Holmgren, Greg Roelofs, Tom Tanner.

libpng versions 0.5, May 1995, through 0.88, January 1996, are Copyright (c) 1995, 1996 Guy Eric Schalnat, Group 42, Inc. For the purposes of this copyright and license, "Contributing Authors" is defined as the following set of individuals:

Andreas Dilger, Dave Martindale, Guy Eric Schalnat, Paul Schmidt, Tim Wegner.

The PNG Reference Library is supplied "AS IS". The Contributing Authors and Group 42, Inc. disclaim all warranties, expressed or implied, including, without limitation, the warranties of merchantability and of fitness for any purpose. The Contributing Authors and Group 42, Inc. assume no liability for direct, indirect, incidental, special, exemplary, or consequential damages, which may result from the use of the PNG Reference Library, even if advised of the possibility of such damage. Permission is hereby granted to use, copy, modify, and distribute this source code, or portions hereof, for any purpose, without fee, subject to the following restrictions:

1. The origin of this source code must not be misrepresented.
2. Altered versions must be plainly marked as such and must not be misrepresented as being the original source.
3. This Copyright notice may not be removed or altered from any source or altered source distribution.

The Contributing Authors and Group 42, Inc. specifically permit, without fee, and encourage the use of this source code as a component to supporting the PNG file format in commercial products. If you use this source code in a product, acknowledgment is not required but would be appreciated. A "png\_get\_copyright" function is available, for convenient use in "about" boxes and the like:

```
printf("%s",png_get_copyright(NULL));
```

Also, the PNG logo (in PNG format, of course) is supplied in the files "pngbar.png" and "pngbar.jpg (88x31) and "pngnow.png" (98x31).

Libpng is OSI Certified Open Source Software. OSI Certified Open Source is a certification mark of the Open Source Initiative.

Glenn Randers-Pehrson

randeg@alum.rpi.edu

April 15, 2002

## 2.20 zlib License

Copyright/Copyright holders – see List of Open Source Components

**Il contenuto di questo manuale rappresenta lo stato del manuale d'uso al momento della stampa e potrebbe non essere completamente valido in futuro. Per ulteriori informazioni, consulta la prima pagina per la nota completa di esclusione di responsabilità.**

This software is provided 'as-is', without any express or implied warranty. In no event will the authors be held liable for any damages arising from the use of this software.

Permission is granted to anyone to use this software for any purpose, including commercial applications, and to alter it and re-distribute it freely, subject to the following restrictions:

1. The origin of this software must not be misrepresented; you must not claim that you wrote the original software. If you use this software in a product, an acknowledgment in the product documentation would be appreciated but is not required.
2. Altered source versions must be plainly marked as such, and must not be misrepresented as being the original software.
3. This notice may not be removed or altered from any source distribution.

---

## 4.1.6. Messaggi sul display del conducente

Il display del conducente può visualizzare messaggi di informazione o ausilio per il conducente a seguito di diversi eventi.

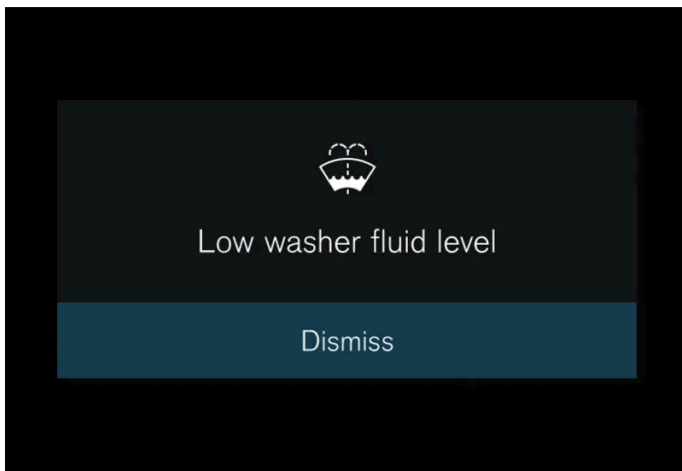

I messaggi vengono visualizzati al centro del display del conducente. Il layout può variare e i messaggi possono essere visualizzati assieme a grafica, simboli e pulsanti, ad esempio per confermare il messaggio o accettare una richiesta.

### Gestione del messaggio

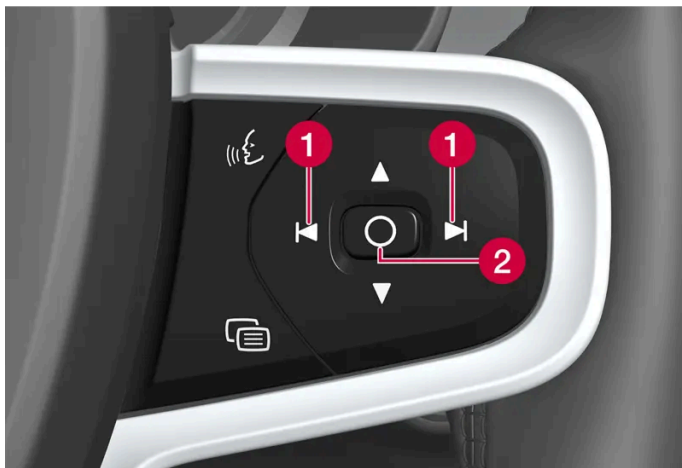

1 Sinistra/destra

2 Conferma

Il messaggio sparisce dal display del conducente quando viene confermato/rettificato; alcuni messaggi scelti vanno a finire nella videata notifiche del display centrale.

## Messaggi di servizio

Di seguito sono elencati i messaggi di assistenza e il loro significato.

Messaggio	Funzione
Non guidare <sup>[1]</sup>	Fermarsi e contattare un riparatore. Rischio di danno grave.
Prenotare manutenzione regolare	Rivolgersi a un riparatore <sup>[1]</sup> per effettuare il tagliando. Visualizzato prima del tagliando successivo.
Manutenzione regolare necessaria	Rivolgersi a un riparatore <sup>[1]</sup> per effettuare il tagliando. Visualizzato in corrispondenza del tagliando successivo.
Manutenzione regolare scaduta	Rivolgersi a un riparatore <sup>[1]</sup> per effettuare il tagliando. Visualizzato al superamento del tagliando successivo.

<sup>[1]</sup> Insieme ad alcuni messaggi è visualizzato il punto in cui si è verificato il problema.

---

## 4.2. Display centrale

---

### 4.2.1. Impostazioni

---

#### 4.2.1.1. Ripristino dei dati utente

Il ripristino dei dati utente e delle impostazioni di sistema avviene tramite il display centrale.

Impostazioni ripristinabili ai valori standard:

- impostazioni app
- impostazioni di rete (solo ad opera dell'amministratore)
- ripristino ai valori di fabbrica (solo ad opera dell'amministratore) - profili, dati utente, chiavi associate e impostazioni personalizzate e simili vengono eliminati.

In caso di passaggio di proprietà, i dati utente e le impostazioni di sistema devono essere ripristinati ai valori di fabbrica.

**Ripristino delle impostazioni dal display centrale**



- 1 Premere .
- 2 Procedere a **Sistema, Alternative di ripristino** per resettare l'impostazione desiderata.

Per ripristinare le impostazioni di rete o ripristinare l'auto alle impostazioni di fabbrica è necessario che il profilo utente abbia diritti di amministratore. Questi diritti possono essere attribuiti in **Impostazioni profilo** cliccando l'opzione **Diventa un amministratore**. Il profilo proprietario ha sempre i diritti di amministratore.

In caso di ripristino alle impostazioni di fabbrica è necessaria anche la presenza di tutte le chiavi dell'auto a bordo.

---

## 4.2.1.2. Modifica delle unità di sistema

Le impostazioni per le unità di misura sono eseguite dal display centrale.

- 1 Premere .
- 2 Proseguire a **Sistema, Unità**.
- 3 Selezionare lo standard desiderato delle unità di misura per distanza, velocità, temperatura, ecc.
  - Vengono modificate le unità di misura sul display del conducente e sul display centrale.

---

## 4.2.1.3. Modifica della lingua di sistema

Le impostazioni per la lingua sono eseguite dal display centrale.

 **Nota**

Modificando la lingua del display centrale, alcune informazioni per il proprietario potrebbero non essere conformi alle norme e alle leggi nazionali o locali. Non impostare una lingua che non si conosce, in quanto potrebbe essere difficile tornare indietro nella struttura del menu sullo schermo.

- 1 Premere .
  - 2 Proseguire a **Sistema, Lingue e inserimento dati**.
  - 3 Selezionare la lingua desiderata.
- Viene modificata la lingua sul display del conducente e sul display centrale.

Modificando la lingua del sistema viene modificata anche la lingua per l'Assistente Google. Se si desidera un'altra lingua per l'Assistente Google, selezionarla separatamente nel menu per Assistente Google.

---

## 4.2.1.4. Impostazioni per lo sbloccaggio

È possibile selezionare diverse sequenze di sbloccaggio.

- 1 Premere  sul display centrale.
- 2 Premere **Comandi**.
- 3 Selezionare l'impostazione per lo sblocco.

---

## 4.2.1.5. Impostazione del limite di velocità per Care Key

La limitazione della velocità per Care Key viene impostata dal display centrale.

La limitazione della velocità per Care Key può essere impostata solo da un profilo con diritti di amministratore. Per raggiungere le impostazioni:

- 1 Premere  sul display centrale.
- 2 Selezionare **Profili**.

**Il contenuto di questo manuale rappresenta lo stato del manuale d'uso al momento della stampa e potrebbe non essere completamente valido in futuro. Per ulteriori informazioni, consulta la prima pagina per la nota completa di esclusione di responsabilità.**

- 3 Selezionare **Chiave limitata**.
  - 4 Attivare **Limite di velocità** e selezionare la velocità massima desiderata <sup>[1]</sup>.
- La limitazione della velocità è attivata quando l'auto è utilizzata con Care Key.

Per disattivare la funzione, l'auto deve essere sbloccata con una chiave senza restrizioni. La limitazione della velocità per Care Key può essere disattivata tramite le impostazioni dal display centrale. Successivamente Care Key può essere usata come una chiave ordinaria.

#### Indicazioni sul display del conducente

Una limitazione della velocità attiva viene indicata sul display centrale con un simbolo e con il messaggio **Il limite di velocità non può essere superato chiave Salvavita in uso**. Una linea tratteggiata gialla sul tachimetro indica la limitazione della velocità attuale.

Simbolo	Funzione
	Il limite di velocità è attivo.

<sup>[1]</sup> L'intervallo possibile è 50-150 km/h (30-95 mph), con passi di 10 km/h (5 mph).

---

## 4.2.1.6. Impostazioni per l'indicazione di bloccaggio

Nel menu di impostazione sul display centrale si possono selezionare diverse opzioni per la conferma del bloccaggio e dello sbloccaggio dell'automobile.

- 1 Premere  sul display centrale.
- 2 Premere **Comandi**.
- 3 Scegliere di attivare o disattivare la conferma al momento del bloccaggio/sbloccaggio.

---

## 4.2.1.7. Impostazioni per lo sbloccaggio senza chiave\*

È possibile selezionare diverse sequenze di sbloccaggio senza chiave.

- 1 Premere  sul display centrale.
- 2 Premere **Comandi**.
- 3 Selezionare l'impostazione per lo sblocco.

\* Optional/accessorio.

---

## 4.2.2. Profili utente

---

### 4.2.2.1. Profili utente

Molte delle impostazioni effettuate in auto possono essere salvate in un profilo utente personale.

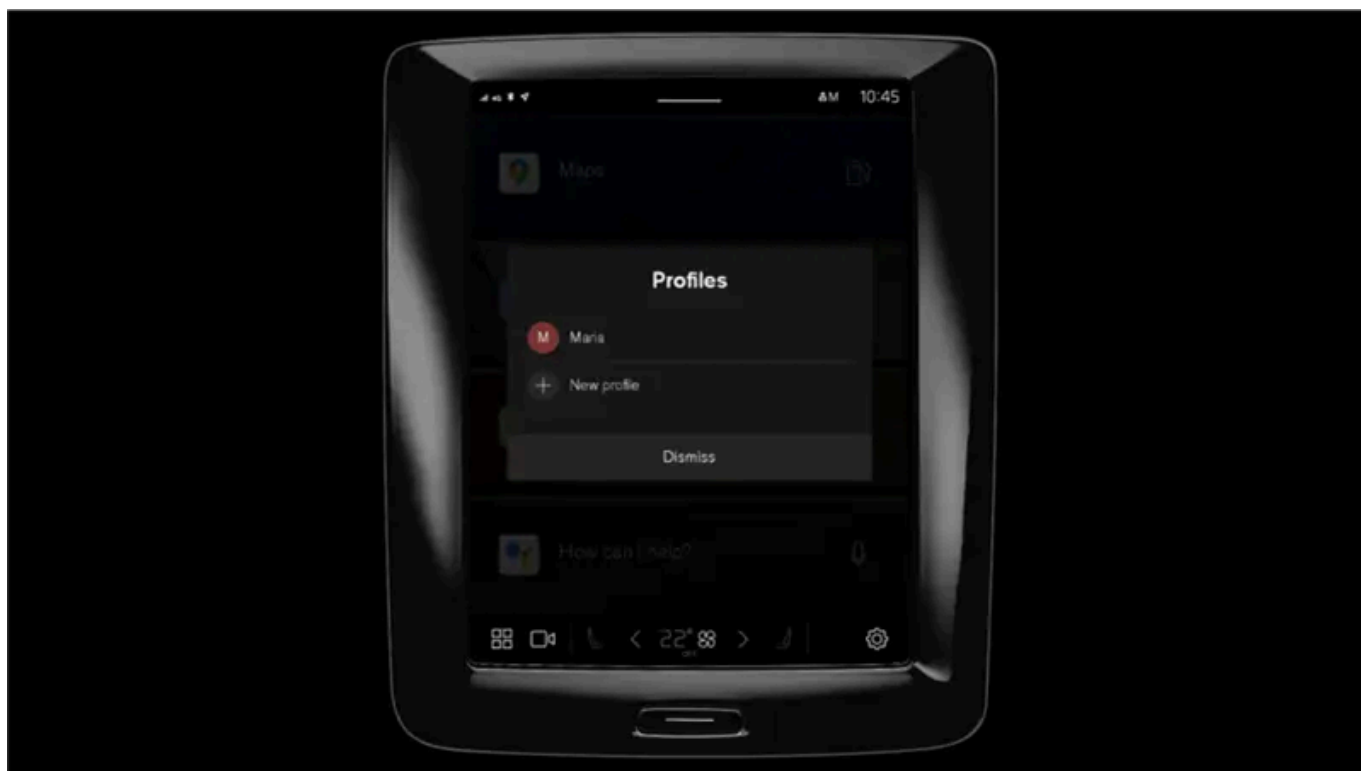

Il profilo **Proprietario** è preinstallato e attivo nell'auto in occasione del primo uso o dopo un ripristino alle impostazioni di fabbrica.

Il profilo **Proprietario** ha diritti di amministratore e non può essere cancellato.

Trascinare verso il basso la videata notifiche per accedere ai profili utente.

Nel campo di stato viene visualizzato un simbolo  insieme alle iniziali del profilo attivo. Quando il sistema è disconnesso, il campo di stato non visualizza nessun simbolo/iniziali.

## Selezione del profilo automatica

È possibile collegare la propria chiave a un profilo. In questo modo il profilo con tutte le impostazioni viene selezionato in automatico ad ogni identificazione della specifica chiave in occasione dello sblocco o dell'apertura della portiera conducente.

Il profilo usato per ultimo si attiva se una chiave non è associata a uno specifico profilo.

## Generalità sulle impostazioni

Le modifiche delle impostazioni dell'auto vengono salvate in vari modi a seconda della categoria cui appartengono. Le impostazioni possono essere personali, globali o adattate a un ciclo di guida.

### Impostazioni personali

Le impostazioni personali vengono salvate in un profilo attivo.

Esistono due tipi di impostazioni personali:

- Impostazioni funzioni auto – impostazioni che riguardano supporti al conducente, clima lato conducente, sedile conducente, retrovisori esterni e illuminazione interna e esterna. Queste impostazioni preservano i rispettivi valori quando è aggiunto un profilo o alla disconnessione di un profilo attivo.
- Impostazioni per audio e media – impostazioni che riguardano navigazione, impianto audio e multimediale, app e account associati. Queste impostazioni ripristinano i valori standard quando è aggiunto un profilo o alla disconnessione di un profilo attivo.

### Impostazioni globali

Le impostazioni globali non cambiano in occasione del cambio di profilo. Restano invariate a prescindere dal profilo che è attivo. Esempi di impostazioni globali: clima lato passeggero, funzione di memoria per il sedile passeggero e alcune impostazioni di sistema.

### Impostazioni standard per il ciclo di guida

Alcune impostazioni ripristinano i valori standard<sup>[1]</sup> dopo un ciclo di guida.

È possibile regolare i valori di queste impostazioni durante la guida. In occasione del successivo ciclo di guida, le impostazioni ripristineranno i rispettivi valori standard.

<sup>[1]</sup> Le impostazioni standard possono variare a seconda del mercato.

---

## 4.2.2.2. Associare la chiave al profilo utente

È possibile associare la propria chiave a un profilo. In questo modo il profilo con tutte le impostazioni viene selezionato in automatico ad ogni identificazione della specifica chiave in occasione dello sblocco o dell'apertura della portiera conducente.

Se la chiave non è stata associata a un profilo, si attiverà l'ultimo profilo usato all'avviamento dell'auto. Al primo avviamento viene selezionato automaticamente il profilo **Proprietario**.

## Associare la chiave al profilo

### Nota

Se la chiave era associata a un altro profilo, l'associazione verrà trasferita dal precedente profilo a quello attivo.

- 1 Premere .
- 2 Selezionare **Profili**.
- 3 Selezionare **Collega la chiave al profilo** per associare la chiave selezionata a un profilo.

Un profilo può essere associato solo alla chiave usata in auto al momento. In presenza di più chiavi nell'auto sarà visualizzato il messaggio **Trovata più di una chiave**. **Posiziona la chiave che desideri collegare sul lettore di backup.**



Posizione del lettore di riserva nella consolle del tunnel.

## Disassociare la chiave da un profilo

- 1 Premere .
- 2 Selezionare **Profili**.
- 3 Selezionare **Disconnettere la chiave dal profilo** per rimuovere il profilo attivo dalla chiave associata.

È possibile disassociare una chiave dal profilo anche se la chiave non è presente in auto.

## 4.2.2.3. Gestione dei profili utente

È possibile passare a un altro profilo anche se la chiave usata è associata a un altro profilo.

### Creare un profilo

- 1 Trascinare verso il basso la videata notifiche per accedere ai profili utente.
  - 2 Toccare il profilo attivo.
  - 3 Selezionare **Nuovo profilo**.
  - 4 Il profilo viene creato.
- Il profilo viene impostato come profilo attivo.

Per impostare il nuovo profilo, l'utente viene guidato con un flusso interattivo. Si può scegliere di associare un telefono all'auto o di associare vari account al profilo, per esempio Volvo ID. È anche possibile saltare alcuni passaggi e completarli successivamente.

È possibile creare fino a sei diversi profili.

### Selezionare un profilo

- 1 Trascinare verso il basso la videata notifiche per accedere ai profili utente.
  - 2 Toccare il profilo attivo.
  - 3 Vengono visualizzati i profili selezionabili.
  - 4 Selezionare il profilo desiderato.
- Il profilo è selezionato e il sistema carica le impostazioni del profilo selezionato.

#### Nota

Per interrompere lo spostamento del sedile in occasione del cambio di profilo, premere uno dei pulsanti sulla seduta del sedile anteriore.

### Disconnettere un profilo

- 1 Trascinare verso il basso la videata notifiche per accedere ai profili utente.

**2** Selezionare **Esci**.

➤ Avviene la disconnessione dal profilo e non è più possibile accedere agli account associati ad esso.

**3** Il sistema entra in una modalità disconnessa e le impostazioni modificate non vengono salvate in nessun profilo.

 **Nota**

Creare, selezionare e disconnettersi dal profilo utente è possibile solo ad auto ferma.

---

## 4.2.2.4. Impostazioni profilo

Dalle impostazioni per il profilo è fra l'altro possibile modificare il nome del profilo, aggiungere o rimuovere chiavi associate, collegare vari account (per esempio Volvo ID), attivare la schermata di blocco e cancellare il profilo attivo.

### Attivare la schermata di blocco

Quando la schermata di blocco è attivata, è richiesta una password per poter usare il profilo attivo.

**1** Premere .

**2** Selezionare **Profili**.

**3** Selezionare **Blocco-schermo**.

**4** Selezionare il tipo di schermata di blocco e attivare.

➤ La schermata di blocco appare sul display centrale in occasione del cambio di profilo e ad ogni riavvio del sistema.



## Cancellare il profilo

Le impostazioni memorizzate in uno o più profili possono essere cancellate solo ad auto ferma.

- 1 Premere .
- 2 Selezionare **Profili**.
- 3 Selezionare **Elimina questo profilo**.
  - Le informazioni di utenza e le connessioni al profilo vengono cancellate.
- 4 Il sistema entra in una modalità disconnessa e le impostazioni modificate non vengono salvate in nessun profilo.

## Diventare amministratore

È possibile conferire a un profilo i diritti di amministratore.

- 1 Premere .
- 2 Selezionare **Profili**.
- 3 Selezionare **Diventa un amministratore**.

## Cambiare nome al profilo

- 1 Premere .
- 2 Selezionare **Profili**.
- 3 Premere **Modifica** presso il nome del profilo corrente.
- 4 Modifica il nome del profilo e confermare la modifica.

---

## 4.2.2.5. Associare un account al profilo utente

È possibile aggiungere account al profilo utente selezionato. Esempi di account che possono essere aggiunti sono Volvo ID e account Google.

### Aggiungere un account

Il contenuto di questo manuale rappresenta lo stato del manuale d'uso al momento della stampa e potrebbe non essere completamente valido in futuro. Per ulteriori informazioni, consulta la prima pagina per la nota completa di esclusione di responsabilità.

- 1 Premere .
- 2 Selezionare **Profili**.
- 3 Selezionare **Account**.
- 4 Scegliere di aggiungere un account.
  - Viene visualizzato un elenco degli account che possono essere aggiunti.
- 5 Selezionare l'account desiderato.

Seguire poi le istruzioni visualizzate. Le istruzioni dipendono dal tipo di account selezionato.

---

## 4.2.3. Display centrale

Molte funzioni dell'automobile si gestiscono dal display centrale. Qui viene presentato il display centrale con le relative funzioni.



## Videata Home

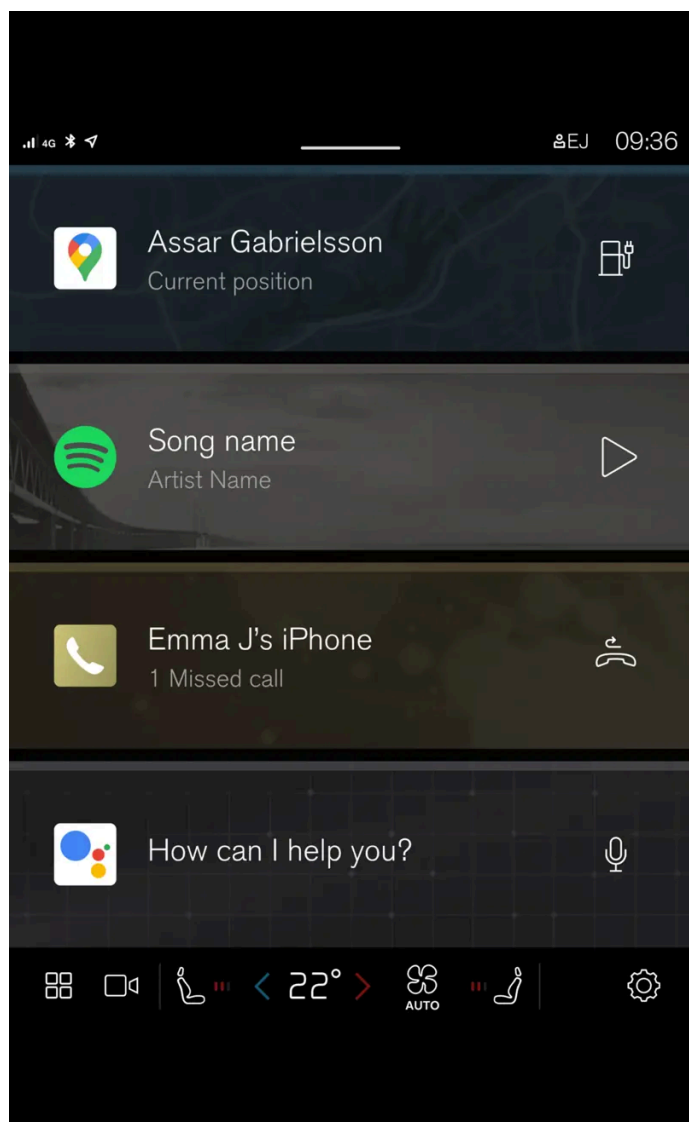

La videata Home è la videata iniziale che appare all'accensione dello schermo.

La videata Home consiste di quattro videate parziali che visualizzano le app usate di recente. Dalla videata Home sono raggiungibili anche varie videate, per es.: videata climatizzatore, videata telecamere, videata app e videata notifiche.

## Videata telecamere

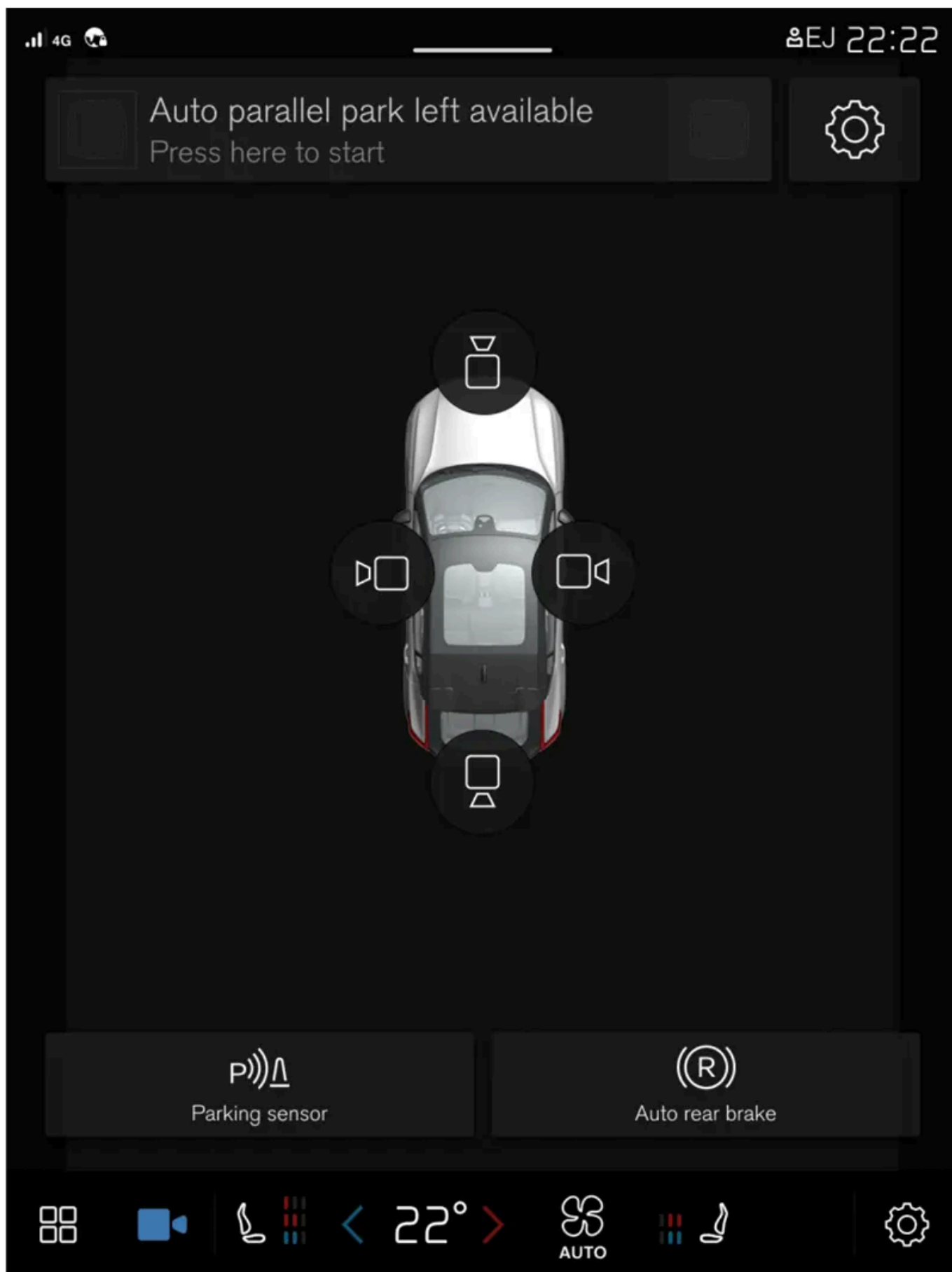

La videata telecamere mostra le telecamere di assistenza al parcheggio (PAC<sup>[1]</sup>) che visualizzano una videata composta a 360° nonché una videata separata per le rispettive quattro telecamere: videata della telecamera posteriore, anteriore, sinistra e destra.

Il contenuto di questo manuale rappresenta lo stato del manuale d'uso al momento della stampa e potrebbe non essere completamente valido in futuro. Per ulteriori informazioni, consulta la prima pagina per la nota completa di esclusione di responsabilità.

## Videata app

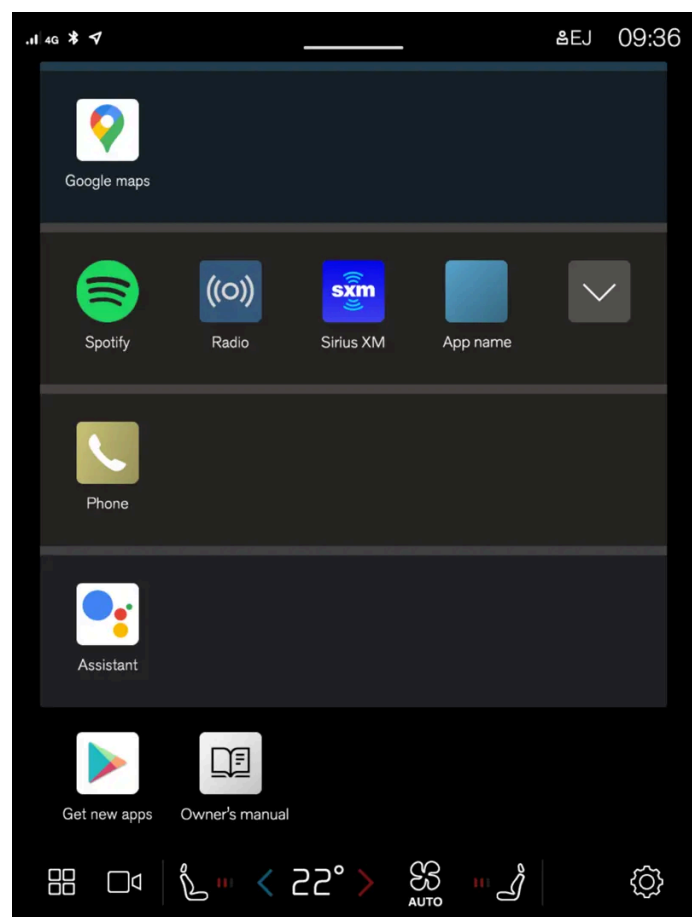

Videata per le app scaricate (app di terza parte) o per quelle preinstallate nell'auto.

### Nota

All'occorrenza, dal display centrale, è possibile impostare il climatizzatore per raffreddare l'impianto multimediale. Nei casi in cui viene visualizzato il messaggio **Raffreddamento sistema infotainment** sul display del conducente.

[1] Park Assist Camera

## 4.2.4. Utilizzo del display centrale

Numerose funzioni dell'automobile si gestiscono e regolano dal display centrale. Il display centrale è un touch screen che reagisce al tatto.

### Utilizzo della funzionalità di interfaccia touch del display centrale

Lo schermo reagisce in modo diverso a seconda che si trascini un oggetto, si scorra un dito o si prema. Tramite diversi gesti sullo schermo, è possibile ad esempio scorrere le varie videate, selezionare oggetti e scorrere un elenco.

Il display centrale è uno schermo a sfioramento ottico.

**Il contenuto di questo manuale rappresenta lo stato del manuale d'uso al momento della stampa e potrebbe non essere completamente valido in futuro. Per ulteriori informazioni, consulta la prima pagina per la nota completa di esclusione di responsabilità.**

Due persone possono interagire contemporaneamente con lo schermo, ad esempio per regolare il climatizzatore per il lato conducente o passeggero.

 **Importante**

Non utilizzare oggetti appuntiti, perché potrebbero graffiare lo schermo.

 **Nota**

Se si indossano guanti, la risposta del touch screen potrebbe essere limitata o impedita.

## Ritorno alla videata Home da un'altra videata

- 1 Premere brevemente il pulsante Home sotto il display centrale.
  - Viene visualizzata l'ultima modalità utilizzata per la videata Home.

## Utilizzo dei comandi sul display centrale

Per numerose funzioni dell'automobile si utilizzano dei comandi. Ad esempio, per regolare la temperatura è possibile:

- portare il comando alla temperatura desiderata
- premere + o – per aumentare o diminuire gradualmente la temperatura
- premere il pulsante corrispondente alla temperatura desiderata sul comando.

## 4.2.5. Informazioni sulla ricarica sul display centrale

Dal display centrale è possibile impostare il grado di ricarica, sbloccare il cavo di ricarica, impostare l'intensità di corrente e programmare la ricarica.

Per raggiungere la videata della ricarica dal display centrale dell'auto, premere  e poi **Carica**. La videata di ricarica sul display centrale si attiva anche quando la ricaricata viene avviata.

 **Importante**

Volvo sconsiglia vivamente la ricarica dell'auto con corrente alternata da 100–120 V in combinazione con un'intensità di corrente inferiore a 10 A.

## Impostazione del limite di ricarica

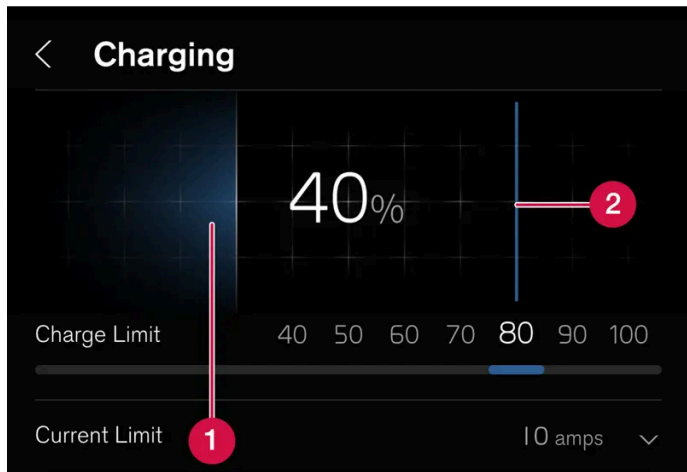

- 1 Grado di ricarica attuale della batteria.
- 2 Limite di ricarica – Scorrere per impostare il grado di ricarica a cui la ricarica deve essere interrotta. Il valore impostato rimane invariato finché non viene modificato dal display centrale.

### ! Importante

Osservare le raccomandazioni di gestione della batteria ad alta tensione per ottimizzarne durata e prestazioni.

## Programmazione della ricarica

In caso di ricarica con corrente alternata è possibile programmare la ricarica e impostare i tempi di inizio e fine ricarica. La programmazione viene poi ripetuta in automatico allo stesso orario ogni giorno.

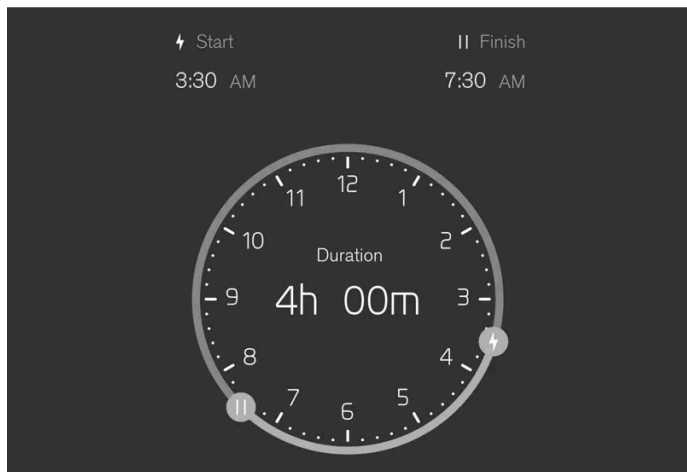

Selezionare **Carica** → **Imposta timer** sul display centrale e poi attivare la programmazione presso **Pianifica carica**. Trascinare i comandi presso ⚡ e || per impostare l'ora di avvio e arresto della ricarica.

Disattivare la programmazione della ricarica con il comando presso **Pianifica carica**.

È anche possibile disattivare la programmazione come segue:

- 1 Collegare il cavo di ricarica all'auto - la spia LED presso l'ingresso di ricarica dell'auto si accende in blu, giacché l'auto è configurata per la ricarica ai sensi del programma impostato.
  - 2 Scollegare il cavo e ricollegarlo subito (entro 3 secondi).
- La spia LED presso l'ingresso di ricarica dell'auto lampeggia/si accende in verde e l'auto viene caricata. Ora la ricarica programmata è disattivata. Per riattivarla, seguire le istruzioni sopra.

**i Nota**

La spia a LED dell'ingresso di ricarica indica lo stato della ricarica della batteria ad alta tensione e non se l'auto assorbe corrente, per es. in caso di utilizzo del climatizzatore. Anche se la spia LED indica che la ricarica è ultimata o è in attesa di attivarsi con ricarica programmata, l'auto può comunque assorbire corrente dalla presa. Per alimentare eventuali utenze supplementari dell'auto (come riscaldatore di parcheggio e simili), la corrente viene assorbita in primo luogo dalla presa e non dalla batteria in modo da non gravare sull'autonomia.

## Sblocco e blocco del cavo di ricarica

Premere **Sblocca cavo** sul display centrale per sbloccare il cavo di ricarica e interrompere la ricarica in corso. È possibile bloccare il cavo nell'ingresso di ricarica premendo **Blocca cavo** sul display centrale. In caso di ricarica tramite presa a muro/stazione di ricarica (ricarica CA), la ricarica viene ripresa in automatico. In caso di ricarica rapida (ricarica CC), la ricarica non viene ripresa in automatico.

## Impostare l'intensità di corrente

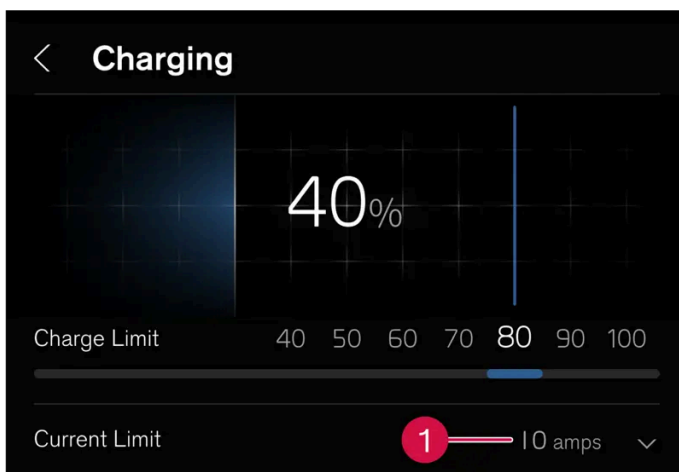

**1** Intensità di corrente impostata.

In caso di ricarica con corrente alternata<sup>[1]</sup> è possibile limitare l'intensità di corrente massima con cui può essere caricata l'auto.

Selezionare **Carica** e la freccia presso **Limite di corrente (amp)**. Premere + per aumentare l'intensità di corrente o - per ridurla<sup>[2]</sup>.

Durante la ricarica con più di 1 fase, il display del conducente visualizza l'intensità di corrente per fase<sup>[3]</sup>.



 **Nota**

L'intensità di corrente può essere limitata da stazione di ricarica, cavo di ricarica o sistema ad alta tensione dell'auto. Non è garantita la ricarica dell'auto con l'intensità di corrente specificata se questa è maggiore del valore consentito da stazione di ricarica o cavo di ricarica.

<sup>[1]</sup> Concerne la ricarica tramite stazione di ricarica (mode 3) e la ricarica tramite presa a muro (mode 2).

<sup>[2]</sup> L'intensità di corrente vale per ogni fase dalla sorgente di corrente alternata.

<sup>[3]</sup> Vale solo in alcuni mercati.

## 4.2.6. Videate del display centrale

Il display centrale si avvia automaticamente quando viene aperta la portiera del conducente.

### Videata Home

La videata Home è quella iniziale all'accensione dello schermo. Consiste di quattro videate parziali.

È possibile scegliere le app visualizzate sulle videate parziali della videata Home. Un'app selezionata dalla videata app si avvia nella corrispondente videata parziale della videata Home.

Le videate parziali sono dinamiche e visualizzano le app usate di recente, per es. navigazione, media o telefono. Premere l'app desiderata per espanderla o scorrere da sinistra sulla videata parziale per visualizzare altre app.

### Campo di stato

Nella parte superiore dello schermo sono visualizzate le attività in corso nell'automobile. Nel campo di stato vengono visualizzate fra l'altro informazioni su profilo utente attivo, rete e connessione nonché l'orologio.

### Videata notifiche

In alto sullo schermo sono raccolte le notifiche dell'auto.

Trascinare la scheda verso il basso per accedere alla videata notifiche. Qui vengono per esempio visualizzate le chiamate perse o informazioni concernenti l'auto. In presenza di una nuova notifica, il simbolo per la videata notifiche è blu. Dalla videata notifiche possono essere raggiunti anche i profili utente.

Uscire dalla videata notifiche premendo fuori dalle notifiche, sul pulsante Home o scorrendo verso l'alto. La videata coperta torna visibile e riutilizzabile.

### Videata climatizzatore

In basso sullo schermo ci sono pulsanti per videata app, impostazioni generali e impostazioni più comuni per il climatizzatore, per es. relative a temperatura abitacolo e riscaldamento sedili.

Premere il pulsante di temperatura in basso al centro sul display centrale per aprire la videata climatizzatore e avere ulteriori possibilità di impostazione.

Premere il pulsante Home per chiudere la videata climatizzatore.

## Videata telecamere

La videata telecamere si attiva automaticamente quando è usata la posizione del cambio R.

La videata telecamere mostra le telecamere di assistenza al parcheggio (PAC<sup>[1]</sup>) che visualizzano una videata composta a 360° nonché una videata separata per le rispettive quattro telecamere: videata della telecamera posteriore, anteriore, sinistra e destra.

La videata telecamere si spegne automaticamente quando l'auto marcia a una certa velocità e può essere spenta premendo  o il pulsante Home.

## Videata app

Premere  in basso sul display centrale.

La videata app dà accesso alle app dell'auto preinstallate e scaricate. Dalla videata app è possibile scaricare e installare ulteriori app; da qui può essere anche raggiunto il manuale del proprietario.

Premere un'app per aprirla in modalità a schermo intero.

## Profili utente

Trascinare verso il basso la videata notifiche per accedere ai profili utente.

Molte impostazioni dell'automobile sono personalizzabili e possono essere memorizzate in uno o più profili utente.

In un profilo utente possono essere memorizzate fra l'altro le impostazioni relative a display, specchi retrovisori, sedili anteriori, navigatore, impianto audio e media, lingua e comando vocale.

Dalla videata notifiche è possibile aggiungere profili, uscire dai profili e passare da un profilo all'altro.

<sup>[1]</sup> Park Assist Camera

---

## 4.2.7. Gestione delle videate parziali sul display centrale

La videata Home e la videata app del display centrale contengono videate parziali espandibili.

### Espandere un'app nella videata Home

Espandere un'app:

- 1 Premere la app desiderata. Quando un'app viene aperta, le altre app vengono temporaneamente scostate via.  
L'app aperta dà accesso alle sue funzioni basilari.

Chiudere un'app:

- 1 Premere brevemente il pulsante fisico Home sotto il display centrale.

## Espandere una videata parziale nella videata app

Ingrandimento di una videata parziale:

- 1 Premere .
- > La videata parziale si espande e dà accesso a ulteriori app.

Chiusura di una videata parziale ingrandita:

- 1 La videata parziale può essere chiusa in due modi:
  - Premere .
  - Premere brevemente il pulsante Home in basso sul display centrale.



Pulsante Home per il display centrale.

È possibile tornare alla videata Home in qualsiasi momento premendo il pulsante Home.





---

## 4.2.8. Simboli nel campo di stato sul display centrale

Panoramica dei simboli che possono essere visualizzati nel campo di stato del display centrale.

**Il contenuto di questo manuale rappresenta lo stato del manuale d'uso al momento della stampa e potrebbe non essere completamente valido in futuro. Per ulteriori informazioni, consulta la prima pagina per la nota completa di esclusione di responsabilità.**

Il campo di stato indica le attività in corso e, in determinati casi, il loro stato. Poiché lo spazio nel campo è limitato, non sempre sono visualizzati tutti i simboli. Di seguito riportiamo alcuni esempi.

Simbolo	Funzione
	Connesso alla rete.
LTE2G3G4G	Tipo di rete.
R	Roaming attivato.
	Dispositivo Bluetooth connesso.
	Le informazioni vengono inviate a/da GPS.
15:45	Orologio.
	Ricarica del telefono senza filo.

## 4.2.9. Trasferire le app sul display centrale

La videata app è costituita da quattro videate parziali nelle quali le app possono essere trasferite e ordinate come desiderato. Espandere una videata parziale per avere accesso a più app di quelle visualizzate. Le nuove app installate vanno a finire nella videata app.

- 1 Aprire la videata app.  
Premere .
- 2 Tenere premuta una app.  
> Ora è possibile spostarla/o.
- 3 Trascinare la app nella posizione desiderata nella videata app.

Scorrere un dito sullo schermo per scorrere la videata verso l'alto o il basso.

### Nota

Una videata parziale non può essere lasciata vuota senza app.

### Nota

Le app non possono essere spostate in posti già occupati.

## 4.2.10. Messaggi sul display centrale

Nella seguente immagine esemplificativa viene mostrato come messaggi e notifiche possono apparire sul display centrale in vari contesti.

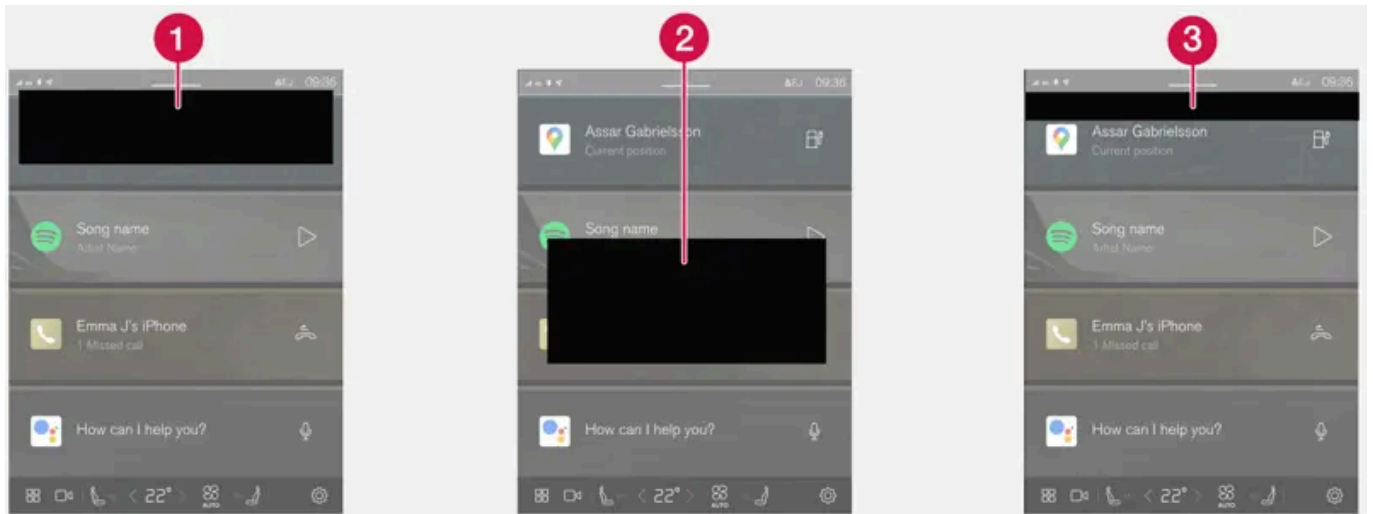

- 1 Visualizzati in alto sul display centrale. Richiedono di essere trattati direttamente e possono avere fino a tre pulsanti tramite cui l'utente può trattarli. Rifiutare scorrendo con il dito a destra o a sinistra; il messaggio viene così salvato nella videata notifiche.
- 2 Visualizzati in una finestra sul display centrale e richiedono trattamento diretto. Possono avere fra 1-3 pulsanti per la gestione.
- 3 Visualizzati per alcuni secondi in alto sul display centrale. Non è possibile fare nulla con la notifica ed essa non è salvata da nessuna parte.

## 4.2.11. Tastiera sul display centrale

Con la tastiera del display centrale è possibile scrivere con i tasti sullo schermo o "disegnando" a mano sullo schermo caratteri come lettere, numeri o parole.

Con la tastiera è possibile digitare caratteri fra l'altro per comporre messaggi di testo dall'auto e password, o per cercare argomenti nel manuale del proprietario digitale.

La tastiera è visualizzata solamente quando è possibile scrivere sullo schermo.



Premere questo pulsante per nascondere la tastiera. Se non è possibile, il pulsante non è visualizzato.

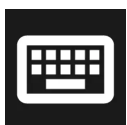

Premere questo pulsante per utilizzare l'inserimento normale dei caratteri.



Premere questo pulsante per disegnare caratteri manualmente.

Confermare l'inserimento del testo premendo il pulsante di conferma sopra la tastiera. L'aspetto del pulsante può variare in base al contesto.

#### Scrittura manuale di parole o caratteri

- 1 Scrivere una parola o carattere nel campo delle lettere scritte a mano.
- Appaiono proposte di parole o caratteri. La proposta più adatta appare in alto sulla lista.

#### **Importante**

Non utilizzare oggetti appuntiti, perché potrebbero graffiare lo schermo.

- 2 È possibile selezionare un'altra parola o carattere dalla lista premendo sulla corrispondente voce. Altrimenti basta attendere un po'.
- La parola o il carattere vengono inseriti in automatico.

#### Varianti di lettere o caratteri

Le varianti di lettere o caratteri per es. **é** o **è** vengono digitate tenendo premuti la lettera o il carattere. Appare un riquadro con le possibili varianti e la variante desiderata può essere selezionata premendo su essa. Astenendosi dal selezionare una variante, verranno usati la lettera o il carattere originari.

---

## 4.2.12. Modifica della lingua della tastiera sul display centrale

Per passare da una lingua all'altra della tastiera, è necessario aver dapprima aggiunto le lingue in **Impostazioni**.

### Aggiunta o rimozione delle lingue nelle impostazioni

La tastiera è impostata automaticamente sulla stessa lingua usata per il sistema. La lingua della tastiera può essere adattata manualmente senza influenzare la lingua del sistema.

- 1 Premere su  in basso sul display centrale.
  - 2 Premere **Sistema, Lingue e inserimento dati, Tastiera**.
  - 3 Selezionare una o più lingue nell'elenco.
- Ora è possibile passare da una lingua selezionata all'altra direttamente nella tastiera per l'inserimento di testi.

Se non è stata selezionata attivamente una lingua in **Impostazioni**, la tastiera utilizza la lingua di sistema dell'automobile.

## Passaggio da una lingua all'altra della tastiera



Dopo aver selezionato più lingue in **Impostazioni**, utilizzare il pulsante della tastiera per passare da una lingua all'altra.

Per modificare la lingua della tastiera con la lista:

- 1 Tenere premuto il pulsante.
  - Viene visualizzato un elenco.
- 2 Selezionare la lingua desiderata. Se sono state selezionate più di quattro lingue, è possibile scorrere l'elenco nella tastiera.
  - La tastiera passa alla lingua selezionata e vengono fornite altre proposte di parole.

Per modificare la lingua della tastiera senza visualizzare la lista:

- 1 Effettuare una breve pressione sul pulsante.
  - La tastiera si adatta la lingua successiva nella lista senza che sia visualizzata la lista.

---

## 4.2.13. Data e ora

Sul display centrale appare l'orologio tramite cui è possibile modificare le impostazioni per data e orario.

### Posizione dell'ora

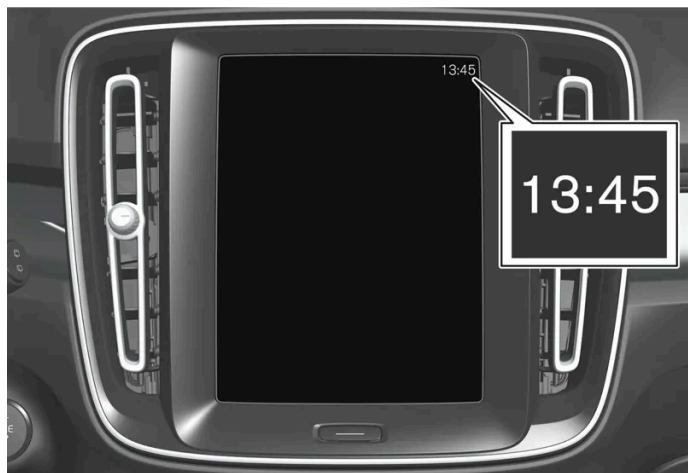

L'orologio si trova in alto a destra nel campo di stato del display centrale.

## Impostazioni di data e ora

- 1 Premere  e poi **Sistema**, e selezionare **Data e ora**.
- 2 Selezionare le impostazioni desiderate.

### Regolazione automatica di data e orario

Data e orario sono impostati come standard in automatico, così come il fuso orario che viene regolato in automatico in base alla posizione dell'auto.

Regolare data e orario manualmente disattivando l'impostazione per data e orario automatici. Regolare il fuso orario manualmente disattivando l'impostazione per il fuso orario automatico. È anche possibile scegliere il formato 24 o 12 ore per l'orologio.

---

## 4.2.14. Navigazione nel manuale del proprietario sul display centrale

Il manuale del proprietario digitale può essere raggiunto dal display centrale.

Per accedere al manuale del proprietario, premere  e poi .

Sono disponibili diverse modalità di ricerca delle informazioni nel manuale del proprietario.

### Contenuto del manuale del proprietario

#### Pagina iniziale



Premere il simbolo per tornare alla pagina iniziale del manuale del proprietario.

#### Categorie

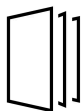

Gli articoli nel manuale del proprietario sono strutturati in categorie principali e secondarie. Un articolo può essere presente in più categorie per semplificare la ricerca.

#### Navigazione visiva

Immagini panoramiche di esterni ed interni dell'automobile. Varie sezioni sono evidenziate con hotspot che portano ad articoli sulle rispettive sezioni dell'automobile.

- 1 Premere **Esterni** oppure **Interni**.

Il contenuto di questo manuale rappresenta lo stato del manuale d'uso al momento della stampa e potrebbe non essere completamente valido in futuro. Per ulteriori informazioni, consulta la prima pagina per la nota completa di esclusione di responsabilità.



- Le immagini visualizzate degli esterni o degli interni contengono cosiddetti hotspot. Gli hotspot permettono di accedere agli articoli sulla corrispondente parte dell'automobile. Scorrere in orizzontale sullo schermo per vedere le immagini.
- 2 Premere un hotspot.
    - Viene visualizzato il titolo di un articolo sull'argomento.
  - 3 Premere il titolo per aprire l'articolo.

Per tornare indietro, premere la freccia indietro.

#### Quick guide

Guida introduttiva alle funzioni più comunemente utilizzate nell'auto.

#### Video



Premere il simbolo per accedere a brevi video dimostrativi sulle diverse funzioni dell'automobile.

#### Informazioni sulla versione

Maggiori informazioni sulla versione corrente e sugli aggiornamenti implementati.

## Funzione di ricerca

Premere sul campo di ricerca in alto nel manuale del proprietario per accedere alla funzione di ricerca dalla pagina iniziale.

Usare in alto nel manuale del proprietario per accedere alla funzione di ricerca dalle altre pagine.

## 4.3. Spie e messaggi

### 4.3.1. Messaggi relativi a BLIS \*

Il display del conducente può visualizzare una serie di messaggi relativi a BLIS <sup>[1]</sup>. Di seguito riportiamo alcuni esempi.

Messaggio	Funzione
Sensore angolo cieco Richiesta assistenza	Il sistema non funziona secondo progettazione. Rivolgersi a un riparatore <sup>[2]</sup> .
Sistema angolo cieco disattivo Rimorchio collegato	BLIS e Cross Traffic Alert* si disattivano quando si collega un rimorchio all'impianto elettrico dell'automobile.

Un messaggio può essere cancellato premendo brevemente il pulsante al centro dei comandi destri al volante.

Se un messaggio persiste, contattare un riparatore – preferibilmente un riparatore autorizzato Volvo.

\* Optional/accessorio.



<sup>[1]</sup> Blind Spot Information

<sup>[2]</sup> Si raccomanda un riparatore autorizzato Volvo.

---

## 4.3.2. Simboli e messaggi per il controllo della stabilità elettronico

Il display del conducente può visualizzare una serie di simboli e messaggi relativi al controllo elettronico di stabilità (ESC<sup>[1]</sup>). Di seguito riportiamo alcuni esempi.

Simbolo	Messaggio	Funzione
	Luce fissa per circa 2 secondi	Controllo del sistema all'avviamento dell'auto.
	Luce lampeggiante	Il sistema interviene.
	Richiesta assistenza ESC	Il sistema è fuori uso. Fermarsi in un luogo sicuro. Controllare se il guasto è stato di natura temporanea o se persiste uscendo dall'auto, bloccandola, sbloccandola e rientrando. Se il problema persiste, contattare un riparatore – si raccomanda un riparatore autorizzato Volvo. L'auto può essere guidata, ma senza la funzionalità ESC.

Un messaggio può essere cancellato premendo brevemente il pulsante  al centro dei comandi destri al volante.





Se un messaggio persiste, contattare un riparatore – preferibilmente un riparatore autorizzato Volvo.

<sup>[1]</sup> Electronic Stability Control

---

## 4.3.3. Simboli e messaggi per Pilot Assist\*

Il display del conducente può visualizzare una serie di simboli e messaggi concernenti il Pilot Assist<sup>[1]</sup>. Di seguito riportiamo alcuni esempi.

Simbolo	Messaggio	Funzione
	Il simbolo è illuminato. Il simbolo dell'auto è illuminato quando l'auto ha un veicolo davanti cui conformarsi.	L'automobile mantiene la velocità memorizzata/selezionata.
	Richiesta assistenza Pilot Assist Il simbolo è spento	Il sistema non funziona secondo progettazione. Rivolgersi a un riparatore. Pilot Assist è nel modo di attesa.
	Simbolo del volante spento	Indica che l'ausilio alla sterzata è disattivato. Il volante è acceso quando Pilot Assist fornisce ausilio alla sterzata.
	Simbolo per le mani sul volante	Il sistema non rileva che il conducente ha le mani sul volante. Mettere le mani sul volante e sterzare attivamente l'automobile. Il sistema avverte in varie fasi in combinazione con segnali acustici. I lampeggiatori di emergenza si attivano se l'auto deve essere frenata fino al fermo.
	Sensore radar anteriore Sensore bloccato Vedere Manuale del proprietario, Allineamento radar anteriore incompleto oppure Allineamento telecamera anteriore incompleto	Pulire davanti ai sensori dell'unità radar.

Un messaggio può essere cancellato premendo brevemente il pulsante  al centro dei comandi destri al volante.





Se un messaggio persiste, contattare un riparatore – preferibilmente un riparatore autorizzato Volvo.

\* Optional/accessorio.

<sup>[1]</sup> A seconda del mercato, questa funzione può essere di serie oppure opzionale.

## 4.3.4. Spie e messaggi per il mantenimento corsia attivo

Il display del conducente può visualizzare una serie di simboli e messaggi relativi al mantenimento corsia attivo (LKA <sup>[1]</sup>). Di seguito riportiamo alcuni esempi.

Simbolo	Messaggio	Funzione
	Funzionalità ridotte sistema di supporto al conducente Assistenza necessaria	Il sistema non funziona secondo progettazione. Rivolgersi a un riparatore <sup>[2]</sup> .
	Sensore parabrezza bloccato Vedere Manuale del proprietario	Risulta ridotta la capacità della telecamera di rilevare la corsia di marcia davanti all'automobile.
	Sterza Lane Keeping Aid	L'ausilio alla sterzata non funziona se il conducente non tiene le mani sul volante. Seguire l'orientazione e sterzare l'auto.
	Lane Keeping Aid non disponibile	Ausilio alla sterzata temporaneamente non disponibile. Contattare un riparatore se l'icona non sparisce dopo alcuni cicli di guida.

Un messaggio può essere cancellato premendo brevemente il pulsante  al centro dei comandi destri al volante.

Se un messaggio persiste, contattare un riparatore – preferibilmente un riparatore autorizzato Volvo.

<sup>[1]</sup> Lane Keeping Aid

<sup>[2]</sup> Si raccomanda un riparatore autorizzato Volvo.

---

## 4.3.5. Visualizzazione sul display del mantenimento corsia attivo

Il mantenimento corsia attivo (LKA<sup>[1]</sup>) è visualizzato con un simbolo sul display del conducente per le varie situazioni.



Alcuni esempi di aspetto del simbolo e situazione in cui viene visualizzato:

**Disponibile**



Disponibile – Una delle linee laterali del simbolo è bianca.

Il Mantenimento corsia attivo legge una delle linee laterali della corsia.

**Non disponibile**



Non disponibile – le strisce di delimitazione del simbolo sono spente.

Il mantenimento corsia attivo non può rilevare le strisce di delimitazione della corsia di marcia, la velocità è troppo bassa o la strada è troppo stretta.

**Indicazione dell'ausilio alla sterzata/avvertimento**



Ausilio alla sterzata/avvertimento – le strisce di delimitazione del simbolo sono colorate.

Il mantenimento corsia attivo indica che il sistema fornisce un avvertimento e/o cerca di riportare l'automobile nella corsia di marcia.

<sup>[1]</sup> Lane Keeping Aid

## 4.3.6. Simboli e messaggi relativi ad assistenza al parcheggio\* e telecamera di assistenza al parcheggio\*

Simboli e messaggi per l'assistenza al parcheggio e la telecamera di assistenza al parcheggio possono essere visualizzati sul display del conducente e/o centrale. Di seguito riportiamo alcuni esempi.

Simbolo	Messaggio	Funzione
	Se il simbolo è spento.	I sensori di assistenza al parcheggio posteriori sono <b>disattivati</b> , quindi non segnalano eventuali ostacoli/oggetti con avvertimenti acustici e zone sul display.
	Pulizia necessaria sensori Assistenza parcheggio bloccati	Uno o più sensori del sistema sono bloccati - controllare e adottare i necessari provvedimenti al più presto.
	Sistema Assistenza parcheggio non disponibile Richiesta assistenza	Il sistema non funziona secondo progettazione. Rivolgersi a un riparatore <sup>[1]</sup> .

Un messaggio può essere cancellato premendo brevemente il pulsante  al centro dei comandi destri al volante.

Se un messaggio persiste, contattare un riparatore – preferibilmente un riparatore autorizzato Volvo.

### **Attenzione**



Durante la guida in retromarcia, prestare particolare attenzione se appare questo simbolo quando un rimorchio, un portabiciclette o simile è collegato all'impianto elettrico dell'automobile.

Il simbolo spento indica che i sensori di assistenza al parcheggio posteriori sono **disattivati** e non segnalano eventuali ostacoli.

## Telecamera di assistenza al parcheggio difettosa

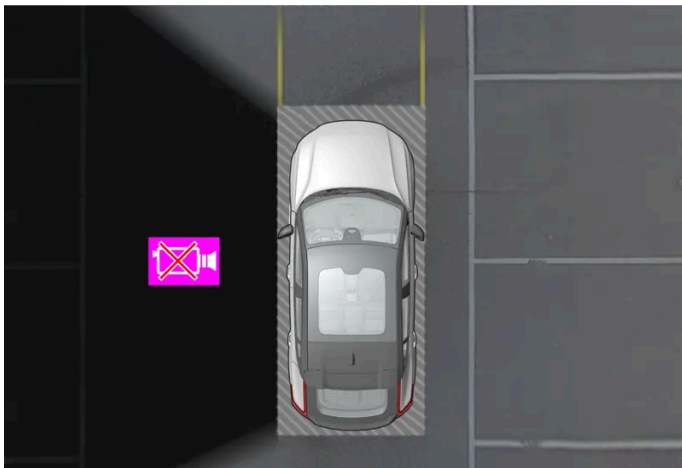

Il contenuto di questo manuale rappresenta lo stato del manuale d'uso al momento della stampa e potrebbe non essere completamente valido in futuro. Per ulteriori informazioni, consulta la prima pagina per la nota completa di esclusione di responsabilità.

Esempio per mostrare quando la telecamera sinistra dell'auto è fuori uso.

Un settore di telecamera nero indica che la specifica telecamera non è funzionante.

Viene visualizzato un settore della telecamera nero anche nei seguenti casi, ma **senza** il simbolo della telecamera difettosa:

- portiera aperta
- portellone aperto
- specchio retrovisore esterno ripiegato.

\* Optional/accessorio.





[1] Si raccomanda un riparatore autorizzato Volvo.

---

## 4.3.7. Simboli nel campo di stato sul display centrale

Panoramica dei simboli che possono essere visualizzati nel campo di stato del display centrale.

Il campo di stato indica le attività in corso e, in determinati casi, il loro stato. Poiché lo spazio nel campo è limitato, non sempre sono visualizzati tutti i simboli. Di seguito riportiamo alcuni esempi.







Simbolo	Funzione
	Connesso alla rete.
LTE2G3G4G	Tipo di rete.
R	Roaming attivato.
	Dispositivo Bluetooth connesso.
	Le informazioni vengono inviate a/da GPS.
15:45	Orologio.
	Ricarica del telefono senza filo.

---









## 4.3.8. Simboli di segnalazione e avvertimento





I simboli di segnalazione e avvertimento fanno notare al conducente l'attivazione di una funzione o un sistema oppure la presenza di un grave guasto o anomalia.

## Simboli rossi



	<p><b>Avvertimento</b></p> <p>Il simbolo di avvertimento rosso si accende quando viene rilevata un'anomalia che può influire sulla sicurezza o sulla manovrabilità dell'automobile. Contemporaneamente viene visualizzato un messaggio esplicativo sul display del conducente.</p> <p>Il simbolo di avvertimento può accendersi anche in combinazione con altri simboli.</p>
	<p><b>Avvisatore cinture</b></p> <p>È acceso o lampeggia quando un occupante non ha allacciato la cintura di sicurezza.</p>
	<p><b>Airbag</b></p> <p>È stato rilevato un guasto in uno dei sistemi di sicurezza dell'auto.</p> <p>Leggere il messaggio sul display del conducente e rivolgersi a un riparatore. Si raccomanda di rivolgersi a un riparatore autorizzato Volvo.</p>
	<p><b>Anomalia nell'impianto frenante</b></p> <p>Si è verificata un'anomalia all'impianto frenante.</p> <p>Leggere il messaggio sul display del conducente e rivolgersi a un riparatore. Si raccomanda di rivolgersi a un riparatore autorizzato Volvo.</p>
	<p><b>Freno di stazionamento</b></p> <p>Luce fissa: il freno di stazionamento è attivato.</p> <p>Lampeggio: si è verificata un'anomalia al freno di stazionamento. Leggere il messaggio sul display del conducente.</p>
	<p><b>Guasto del sistema elettrico</b></p> <p>Si è verificata un'anomalia all'impianto elettrico.</p> <p>Leggere il messaggio sul display del conducente e rivolgersi a un riparatore. Si raccomanda di rivolgersi a un riparatore autorizzato Volvo.</p>
	<p><b>Assistenza per rischio di collisione</b></p> <p>Avverte del rischio di collisione con altri veicoli, pedoni, ciclisti e animali di grossa taglia.</p>

## Simboli arancioni





	<p><b>Informazioni</b></p> <p>Si è verificato un problema a uno degli impianti dell'automobile. Leggere il messaggio sul display del conducente.</p> <p>La spia informativa può accendersi anche in combinazione con altre spie.</p>
	<p><b>Anomalia nell'impianto frenante</b></p> <p>Si è verificata un'anomalia all'impianto frenante. Leggere il messaggio sul display del conducente.</p>
	<p><b>Anomalia nel sistema ABS</b></p> <p>Il sistema è fuori uso. Il normale impianto frenante dell'automobile continua a funzionare normalmente ma senza la funzione ABS.</p>
	<p><b>Retronebbia</b></p> <p>I retronebbia sono accesi.</p>
	<p><b>Sistema pressione pneumatici</b></p> <p>Bassa pressione pneumatici.</p> <p>In caso di anomalia al sistema pressione pneumatici, il simbolo prima lampeggia per circa un minuto, quindi resta acceso fisso. È possibile che il sistema non sia in grado di rilevare o segnalare una condizione di bassa pressione pneumatici.</p>
	<p><b>Anomalia nel sistema fari</b></p> <p>Si è verificata un'anomalia al sistema fari. Leggere il messaggio sul display del conducente.</p>
	<p><b>Il mantenimento corsia attivo interviene</b></p> <p>Il mantenimento corsia attivo interviene a sinistra/destra.</p>
	

	<b>Anomalia del mantenimento corsia attivo</b> Si è verificata un'anomalia nel sistema di mantenimento corsia attivo.
	<b>Prestazioni ridotte</b> Guasto temporaneo della catena cinematica. Leggere il messaggio sul display del conducente.
	<b>Sistema di stabilità</b> Luce fissa: si è verificata un'anomalia al sistema. Lampeggio: il sistema è in funzione.
	<b>Assistenza per rischio di collisione Sistema non disponibile</b> Il sistema di assistenza per rischio di collisione non è disponibile o opera a prestazioni ridotte.





## Simboli blu

	<b>Abbaglianti automatici</b> Gli abbaglianti automatici sono attivati e accesi.
	<b>Abbaglianti</b> Gli abbaglianti sono accesi.









## Simboli verdi

	<b>Fendinebbia</b> I fendinebbia sono accesi.
	<b>Luci di posizione</b> Le luci di posizione sono accese.
	<b>Indicatori di direzione sinistri e destri</b> Si utilizzano gli indicatori di direzione.
	

## Simboli bianchi/grigi

	<b>Abbaglianti automatici</b> Gli abbaglianti automatici sono attivati, ma non accesi.
	<b>Chiave auto non trovata</b> Errore in fase di lettura della chiave durante l'avviamento. Mettere la chiave sul simbolo della chiave nel vano portaoggetti del tunnel e riprovare.
	<b>Freno ad automobile ferma</b> Il freno ad automobile ferma è attivato.
	<b>Driver Alert</b> Driver Alert è attivata.







	<p><b>Batteria fredda</b></p> <p>Le temperature basse limitano la capacità della batteria. La batteria rischia di perdere una parte notevole della ricarica se l'auto viene parcheggiata in condizioni di bassa temperatura ambiente.</p>
	<p><b>Mantenimento corsia attivo</b></p> <p>Linea grigia: Il mantenimento corsia attivo è attivato ma le demarcazioni stradali non sono rilevate.</p> <p>Linea bianca: Il mantenimento corsia attivo è attivato e le demarcazioni stradali sono rilevate.</p> <p>L'auto deve inoltre marciare a una velocità nell'intervallo 65–200 km/h (40–125 mph) affinché il mantenimento corsia attivo sia disponibile.</p>
	
	
	
	<p><b>Mantenimento corsia attivo disattivato</b></p> <p>Il mantenimento corsia attivo è disattivato.</p>
	<p><b>Il mantenimento corsia attivo interviene</b></p> <p>Il mantenimento corsia attivo interviene a sinistra/destra.</p>
	
	<p><b>Sensore pioggia</b></p> <p>Il sensore pioggia è attivato.</p>

## 4.3.9. Simboli e messaggi relativi al climatizzatore di parcheggio

Il display del conducente può visualizzare una serie di simboli e messaggi relativi al climatizzatore di parcheggio.

I messaggi relativi al climatizzatore di parcheggio possono essere visualizzati anche in un dispositivo con la app Volvo Cars\*.



Simbolo	Messaggio	Funzione
	Richiesta assistenza Climatizzazione parcheggio	Il climatizzatore di parcheggio è fuori uso. Rivolgersi al più presto a un riparatore <sup>[1]</sup> per un controllo della funzione.
	Climatizzazione parcheggio Temporaneamente non disponibile	Il climatizzatore di parcheggio è temporaneamente fuori uso.
	Climatizz. parcheggio Non disponibile, livello carica troppo basso	Il climatizzatore di parcheggio non può essere attivato perché il livello di ricarica della batteria ad alta tensione è troppo basso. Ricarica dell'auto.
	Climatizzazione parcheggio limitata Livello carica troppo basso	Il climatizzatore di parcheggio non può essere attivato perché il livello di ricarica della batteria ad alta tensione è troppo basso. Ricarica dell'auto.

\* Optional/accessorio.

<sup>[1]</sup> Si raccomanda un riparatore autorizzato Volvo.

## 4.3.10. Simboli e messaggi per il cambio

Qualora dovesse insorgere un'anomalia nel cambio, verrà visualizzato un simbolo e un messaggio sul display del conducente.

Simbolo	Funzione
	Si è verificata un'anomalia al cambio. Leggere il messaggio sul display del conducente.
	Guasto temporaneo della catena cinematica. Leggere il messaggio sul display del conducente.

## 4.4. Comandi vocali

### 4.4.1. Comando vocale con Assistente Google

L'Assistente Google, che è integrato all'auto, consente di gestire svariate funzioni con la sola voce, per es. climatizzatore, Google Maps per la navigazione, radio FM\* e telefono.



### Cos'è Assistente Google?

Il contenuto di questo manuale rappresenta lo stato del manuale d'uso al momento della stampa e potrebbe non essere completamente valido in futuro. Per ulteriori informazioni, consulta la prima pagina per la nota completa di esclusione di responsabilità.

Assistente Google è un assistente digitale che permette di gestire con la voce varie funzioni dell'auto e di ottenere assistenza per esempio con ricerca di informazioni, previsioni meteo, gestione dei propri calendari Google e così via.

L'assistente comprende il linguaggio naturale, per cui non è necessario fornire specifici comandi per chiedere al sistema di eseguire varie cose. È possibile parlare liberamente con il sistema che risponde dando conferma alle istruzioni o comunicando di non aver capito.

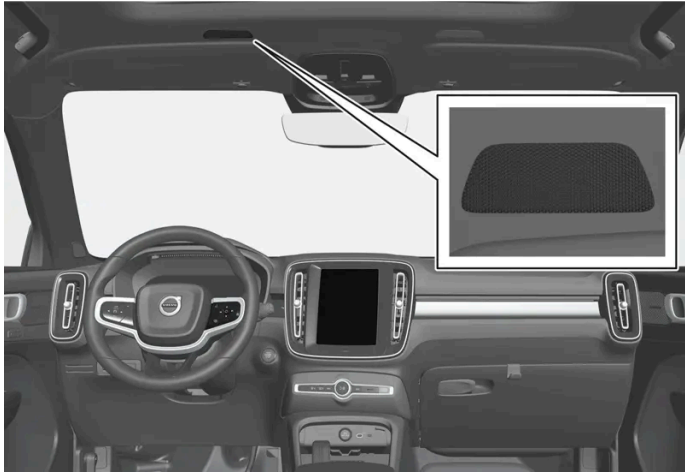

Microfono del sistema di comando vocale

## Quali aree possono essere gestite tramite Assistente Google?

Oltre a chiedere all'assistente informazioni reperibili tramite Google, previsioni meteo, o di gestire il proprio calendario Google<sup>[1]</sup>, è possibile comandare una serie di funzioni dell'auto con la sola voce. Per esempio:

- media
- Radio FM\*
- telefono e sms<sup>[2]</sup>
- navigazione tramite Google Maps
- climatizzatore

### Nota

Una connessione Internet scadente può limitare il numero di funzioni disponibili.

### **Attenzione**

La responsabilità di una guida sicura, nel rispetto delle leggi e del codice della strada vigenti, spetta sempre al conducente.

\* Optional/accessorio.

<sup>[1]</sup> Richiede connessione Internet.

<sup>[2]</sup> La dettatura degli SMS funziona solo con telefoni Android o iOS 13 o di versione successiva.



## 4.4.2. Utilizzo del comando vocale

Assistente Google consente di gestire con la voce varie funzioni dell'auto o per es. di richiedere altre informazioni come le previsioni meteo.



### Avviare Assistente Google

Assistente Google può essere avviato in tre modi:

- pronunciando il comando vocale "Ok Google" o "Hey Google"<sup>[1]</sup>
- premendo brevemente il pulsante al volante per il comando vocale 
- premendo il microfono sul display centrale .

Il sistema indica di essere attivo e in ascolto tramite un breve segnale acustico<sup>[2]</sup> e una conferma grafica sul display centrale.

### Esempio di comando vocale

Una volta che il sistema si è avviato, è possibile chiedere varie cose parlando liberamente. Ecco alcuni esempi di come comandare con la voce.

- "Naviga a casa" – Procura le istruzioni di guida all'indirizzo memorizzato in Maps come indirizzo di casa per l'account Google tramite cui è stato effettuato l'accesso.
- "Leggi i miei messaggi" – Legge ad alta voce i messaggi di testo trasmessi al telefono.
- "Aumenta la temperatura" – Aumenta la temperatura nell'abitacolo.
- "Riproduci musica" – Riproduce musica nell'app multimediale prescelta.

L'accesso tramite un account Google consente all'assistente di fornire assistenza più personalizzata quando l'auto è connessa a Internet. È per es. possibile chiamare i contatti memorizzati su [contacts.google.com \[https://contacts.google.com/\]](https://contacts.google.com/) o chiedere cosa è programmato nel calendario Google.

**i Nota**

Assistente Google non è ancora disponibile in tutte le lingue. Maggiori informazioni sulla disponibilità sono fornite su [support.google.com \[https://support.google.com/\]](https://support.google.com/). Altrimenti, se possibile, provare con un'altra lingua.

**i Nota**

Le istruzioni riportate sopra sono generiche e comprendono fornitori terzi. Disponibilità, procedura e funzionalità sono soggette a modifiche e variazioni.

[1] "Hey Google" funziona solo in alcune lingue.

[2] Quando viene usato il comando vocale per avviare il sistema, il segnale acustico viene udito solo se si fa una pausa prima di continuare con le istruzioni.

## 4.5. Display e comandi presso il conducente nelle automobili con guida a sinistra

Nelle immagini panoramiche sono mostrate le posizioni di display e comandi nelle vicinanze del conducente.

### Volante e cruscotto

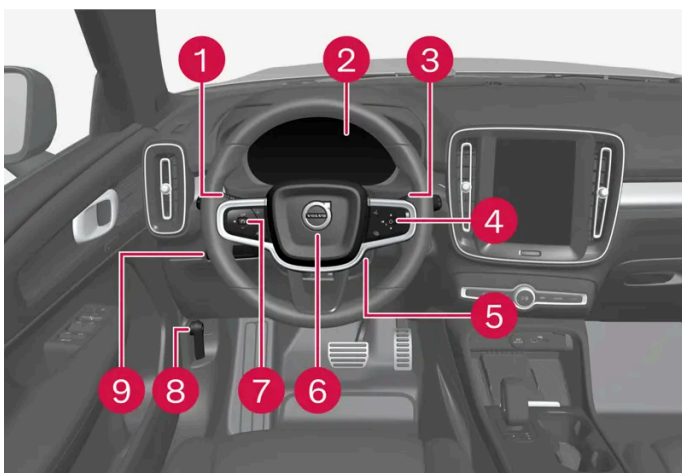



- 1 Luci di posizione, luci diurne, anabbaglianti, abbaglianti, indicatori di direzione, fendinebbia/luci in curva\*, retronebbia, azzeramento del contachilometri parziale
- 2 Display del conducente
- 3 Tergicristalli e lavacrystalli, sensore pioggia\*
- 4 Comandi destri al volante

Il contenuto di questo manuale rappresenta lo stato del manuale d'uso al momento della stampa e potrebbe non essere completamente valido in futuro. Per ulteriori informazioni, consulta la prima pagina per la nota completa di esclusione di responsabilità.

- 5 Regolazione del volante
- 6 Avvisatore acustico
- 7 Comandi sinistri al volante
- 8 Apertura del cofano
- 9 Illuminazione del display, sbloccaggio/apertura\*/chiusura\* del portellone

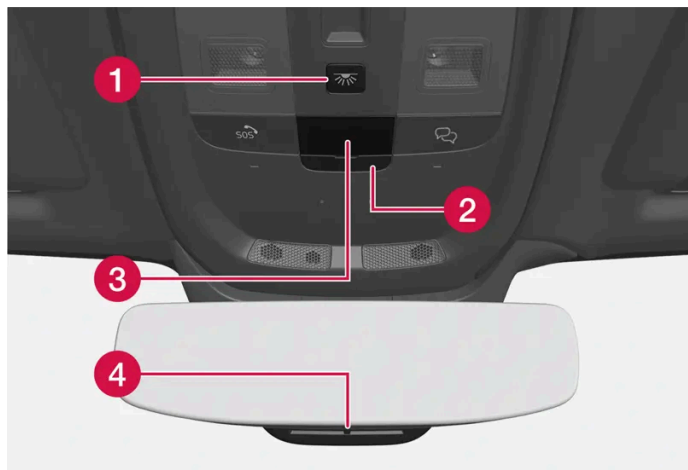
## Mensola del padiglione



- 1 Luci di lettura e illuminazione abitacolo anteriori
- 2 Sportello per la scheda SIM
- 3 Display nella mensola del padiglione, pulsante 
- 4 Antiabbagliamento manuale del retrovisore interno <sup>[1]</sup>

## Quadro centrale e tunnel



- 1 Display centrale
- 2 Lampeggiatori di emergenza, sbrinamento, impianto multimediale
- 3 Leva selettoria
- 4 Freno di stazionamento

## Portiera del conducente

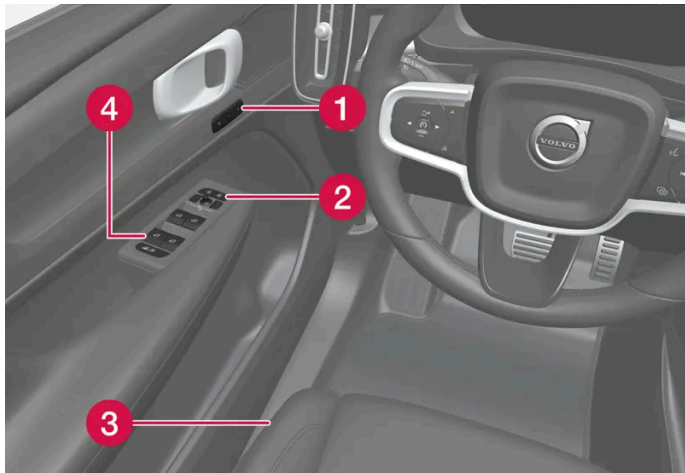

- 1 Memorie delle impostazioni di sedile anteriore elettrocomandato
- 2 Chiusura centralizzata e specchi retrovisori esterni
- 3 Impostazione del sedile anteriore
- 4 Alzacristalli e sicura per bambini\*

\* Optional/accessorio.

[1] Le auto con antiabbagliamento automatico sono prive di comando per l'antiabbagliamento manuale.

---

## 4.6. Display e comandi presso il conducente nelle automobili con guida a destra

Nelle immagini panoramiche sono mostrate le posizioni di display e comandi nelle vicinanze del conducente.

### Volante e cruscotto

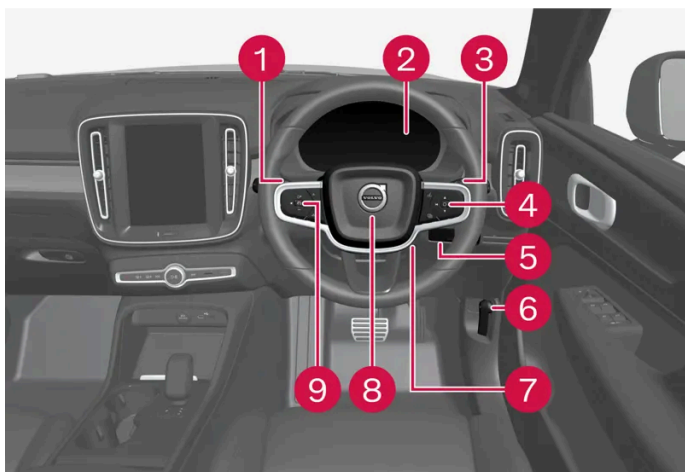

- 1 Luci di posizione, luci diurne, anabbaglianti, abbaglianti, indicatori di direzione, fendinebbia/luci in curva\*, retronebbia, azzeramento del contaghiometri parziale

Il contenuto di questo manuale rappresenta lo stato del manuale d'uso al momento della stampa e potrebbe non essere completamente valido in futuro. Per ulteriori informazioni, consulta la prima pagina per la nota completa di esclusione di responsabilità.

- 2 Display del conducente
- 3 Tergicristalli e lavacrystalli, sensore pioggia\*
- 4 Comandi destri al volante
- 5 Sbloccaggio/apertura\*/chiusura\* del portellone
- 6 Apertura del cofano
- 7 Regolazione del volante
- 8 Avvisatore acustico
- 9 Comandi sinistri al volante

## Mensola del padiglione

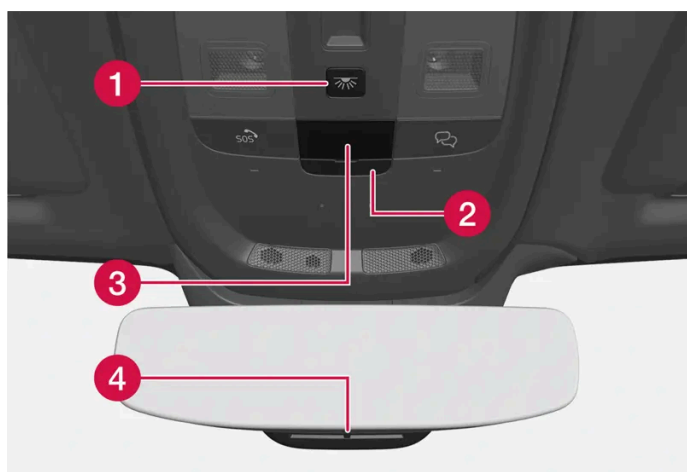

- 1 Luci di lettura e illuminazione abitacolo anteriori
- 2 Sportello per la scheda SIM
- 3 Display nella mensola del padiglione, pulsante
- 4 Antiabbagliamento manuale del retrovisore interno <sup>[1]</sup>

## Quadro centrale e tunnel

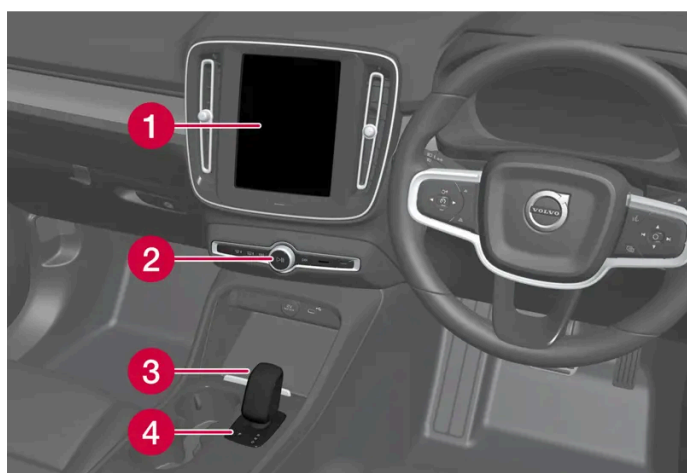

- 1 Display centrale
- 2 Lampeggiatori di emergenza, sbrinamento, impianto multimediale
- 3 Leva selettoria

Il contenuto di questo manuale rappresenta lo stato del manuale d'uso al momento della stampa e potrebbe non essere completamente valido in futuro. Per ulteriori informazioni, consulta la prima pagina per la nota completa di esclusione di responsabilità.



## 4 Freno di stazionamento

### Portiera del conducente

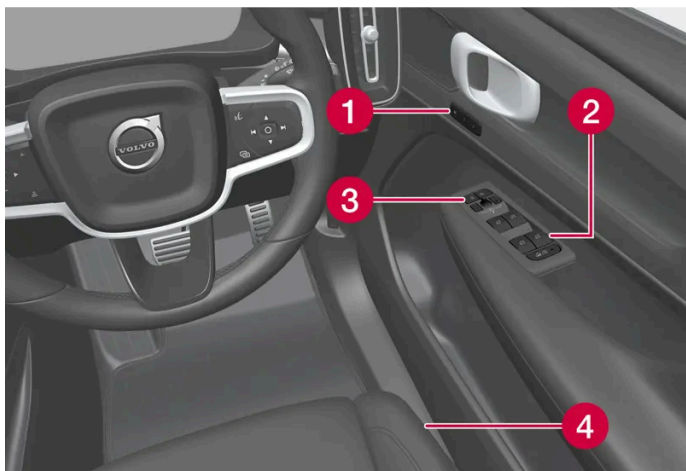

- 1 Memorie delle impostazioni di sedile anteriore elettrocomandato
- 2 Chiusura centralizzata e specchi retrovisori esterni
- 3 Alzacristalli e sicura per bambini elettrica\*
- 4 Impostazione del sedile anteriore

\* Optional/accessorio.

[1] Le auto con antiabbagliamento automatico sono prive di comando per l'antiabbagliamento manuale.

## 5. Illuminazione

---

### 5.1. Illuminazione esterna

---

#### 5.1.1. Fari attivi in curva \*

I fari attivi in curva sono progettati per garantire una maggiore illuminazione in curva e negli incroci. A seconda dell'equipaggiamento, un'automobile con fari a LED <sup>[1]</sup> \* può essere dotata di fari attivi in curva.

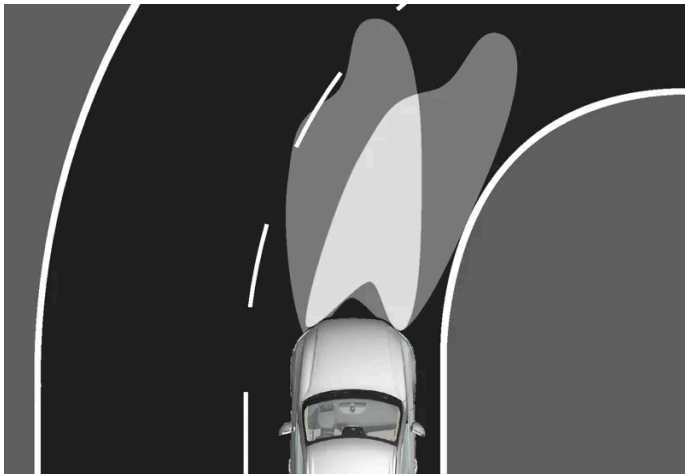

Fascio di luce senza fari attivi in curva (sinistra) o con fari attivi in curva (destra).

I fari attivi in curva seguono i movimenti del volante per garantire una maggiore illuminazione in curva e negli incroci, migliorando la visibilità.

In caso di anomalia della funzione, si accende il simbolo  sul display del conducente mentre sul display del conducente compare un messaggio esplicativo.

I fari attivi in curva si accendono solo con luce diurna debole o al buio quando l'anello girevole della leva al volante è in posizione **AUTO**. È anche necessario che l'auto sia in movimento con gli abbaglianti o gli anabbaglianti accesi.

\* Optional/accessorio.

<sup>[1]</sup> LED (Light Emitting Diode)

---

#### 5.1.2. Abbaglianti automatici



Gli abbaglianti automatici utilizzano il sensore telecamera nel bordo superiore del parabrezza. Il sensore telecamera registra la luce dei fari dei veicoli nel senso opposto o delle luci posteriori dei veicoli che precedono e passa dagli abbaglianti agli anabbaglianti.



Il simbolo  rappresenta gli abbaglianti automatici.

La funzione può attivarsi durante la guida al buio, a velocità pari o superiori a circa 20 km/h (circa 12 mph). La funzione può anche reagire all'illuminazione stradale. Quando il sensore telecamera non rileva più veicoli che procedono in direzione opposta o antistanti, dopo qualche secondo si riaccendono gli abbaglianti.

## Attivazione degli abbaglianti automatici

Gli abbaglianti automatici si attivano e disattivano portando la leva sinistra al volante in posizione . La rotella si riporta quindi in posizione AUTO. Quando sono attivati gli abbaglianti automatici, il simbolo  sul display del conducente è acceso in bianco. Quando sono accesi gli abbaglianti, la spia è accesa in blu.

In caso di disattivazione degli abbaglianti automatici ad abbaglianti accesi, si ha direttamente il passaggio agli anabbaglianti.

Non occorre riattivare gli abbaglianti automatici a ogni accensione dell'automobile.

## Funzionalità adattiva\*

Gli abbaglianti automatici sono dotati di funzionalità adattiva<sup>[1]</sup>. In tal caso, a differenza di quello che avviene con l'antiabbagliamento convenzionale, il fascio di luce abbagliante permane su entrambi i lati del veicolo che procede in direzione opposta o del veicolo antistante; l'antiabbagliamento interessa solo la parte di luce orientata direttamente contro il veicolo interessato.

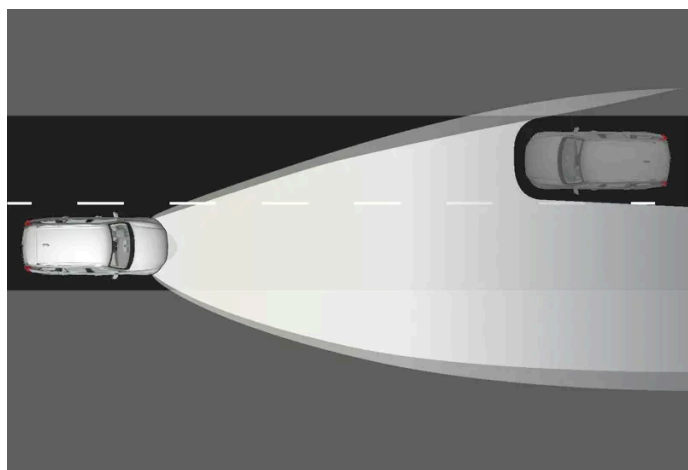

Funzionalità adattiva: Anabbaglianti direttamente contro il veicolo sopraggiungente nel verso di marcia opposto, ma abbaglianti ancora attivi su entrambi i lati di esso.

Se gli abbaglianti sono in parte oscurati, cioè se il fascio di luce è leggermente superiore a quello degli anabbaglianti, sul display del conducente si accende il simbolo  con luce blu.

In autostrada o ad alta velocità, il sistema può passare dalla funzionalità adattiva a quella automatica.

## Limiti degli abbaglianti automatici

Il sensore telecamera utilizzato dalla funzione presenta alcuni limiti.



Se questo simbolo è accompagnato dal messaggio **Abbaglianti automatici momentaneamente non disponibili** sul display del conducente, è necessario commutare manualmente fra abbaglianti e anabbaglianti.



Lo stesso vale se questo simbolo è accompagnato dal messaggio **Sensore parabrezza bloccato Vedere Manuale del proprietario**.

Gli abbaglianti automatici possono essere temporaneamente non disponibili, ad esempio in caso di nebbia fitta o pioggia forte. Quando gli abbaglianti automatici sono nuovamente disponibili oppure i sensori del parabrezza non sono più bloccati, il messaggio si spegne e gli abbaglianti automatici si riattivano.

### **Attenzione**

In condizioni favorevoli, gli abbaglianti automatici permettono di contare sulla massima luminosità possibile.

Il conducente deve comunque essere sempre pronto a commutare manualmente fra abbaglianti e anabbaglianti in base al traffico e alle condizioni atmosferiche.

\* Optional/accessorio.

<sup>[1]</sup> A seconda dell'equipaggiamento dell'automobile.

---

## 5.1.3. Illuminazione di arrivederci

L'illuminazione di arrivederci si attiva quando il conducente lascia l'auto.

Quando il conducente lascia l'auto dopo la guida, luci di posizione e illuminazione targa rimangono accese. Le luci rimangono accese per circa 2 minuti o finché l'auto viene bloccata.

Se la rotella della leva al volante è in posizione , le luci di posizione rimarranno accese finché non vengono spente manualmente.

---

## 5.1.4. Utilizzo degli indicatori di direzione

Il contenuto di questo manuale rappresenta lo stato del manuale d'uso al momento della stampa e potrebbe non essere completamente valido in futuro. Per ulteriori informazioni, consulta la prima pagina per la nota completa di esclusione di responsabilità.

Gli indicatori di direzione si azionano con la leva sinistra del volante. Gli indicatori di direzione lampeggiano tre volte o continuamente a seconda del movimento della leva verso l'alto o il basso.

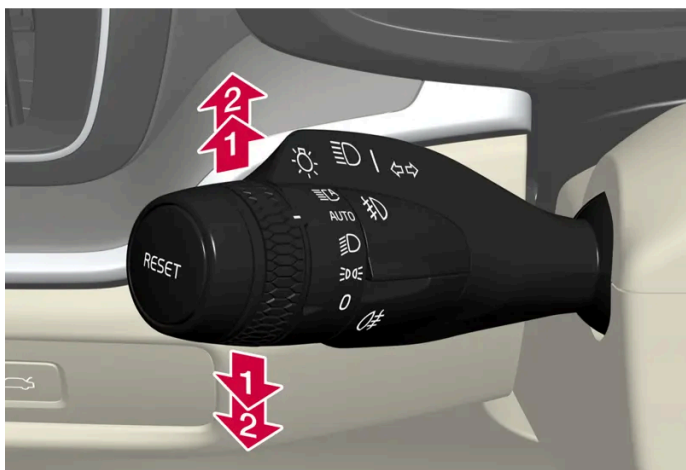

Indicatori di direzione.

## Breve sequenza intermittente

➔ Portare la leva del volante verso l'alto o verso il basso alla prima posizione e rilasciarla. Gli indicatori di direzione lampeggiano tre volte.

### *i* Nota

Questa sequenza intermittente automatica può essere interrotta portando immediatamente la leva al volante in direzione opposta.

## Sequenza intermittente continua

➔ Portare la leva del volante verso l'alto o verso il basso all'ultima posizione.

La leva si ferma in posizione ed è riportata alla posizione originaria manualmente o automaticamente con il movimento del volante.

### *i* Nota

Se il simbolo degli indicatori di direzione sul display del conducente lampeggia più velocemente del normale, vedere il messaggio sul display del conducente.

## 5.1.5. Luci di arresto

Le luci di arresto si accendono automaticamente in caso di frenata.

Le luci di arresto si accendono quando si preme il pedale del freno e quando un sistema di supporto al conducente frena automaticamente l'automobile.

**Il contenuto di questo manuale rappresenta lo stato del manuale d'uso al momento della stampa e potrebbe non essere completamente valido in futuro. Per ulteriori informazioni, consulta la prima pagina per la nota completa di esclusione di responsabilità.**

Se la potenza di frenata supera un certo livello, le luci di arresto si accendono anche durante la frenata rigenerativa.

## 5.1.6. Retronebbia

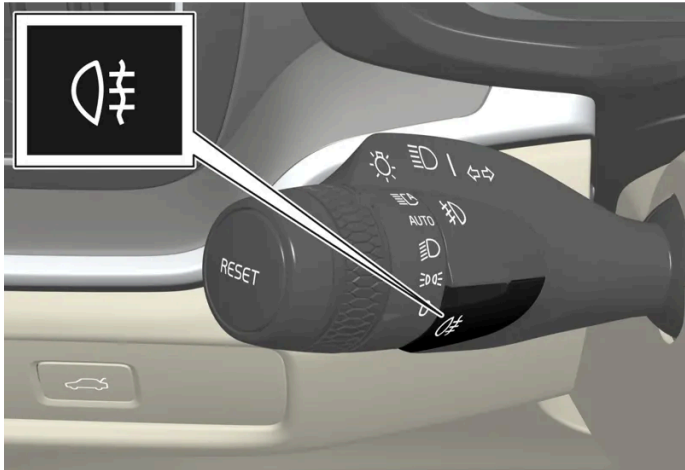

Il retronebbia ha una luce molto più forte dei normali fari posteriori e deve essere utilizzato solamente quando la visibilità è ridotta a causa di nebbia, neve, fumo o polvere, per consentire agli utenti della strada che seguono di vedere per tempo l'automobile.



Pulsante del retronebbia.

Il retronebbia è costituito da una lampadina posteriore sul lato conducente.

Il retronebbia può essere acceso solamente quando:

- l'auto è in posizione di marcia e la rotella della leva al volante è in posizione AUTO o 
- l'auto è in posizione di marcia e la rotella della leva al volante è in posizione  e i fendinebbia sono accesi.

Premere il pulsante di accensione/spegnimento. Il simbolo  si accende sul display del conducente quando il retronebbia è acceso.

Il retronebbia si spegne automaticamente quando:

- la rotella della leva al volante è impostata in posizione **0**
- si spegne l'automobile
- si porta la rotella della leva al volante in posizione  e si spengono i fendinebbia.

### Nota

Le disposizioni relative all'utilizzo dei retronebbia variano da Paese a Paese.

## 5.1.7. Fendinebbia e luci in curva\*



Il contenuto di questo manuale rappresenta lo stato del manuale d'uso al momento della stampa e potrebbe non essere completamente valido in futuro. Per ulteriori informazioni, consulta la prima pagina per la nota completa di esclusione di responsabilità.

I fendinebbia si attivano manualmente in caso di nebbia e automaticamente durante la retromarcia per integrare la luce di retromarcia.

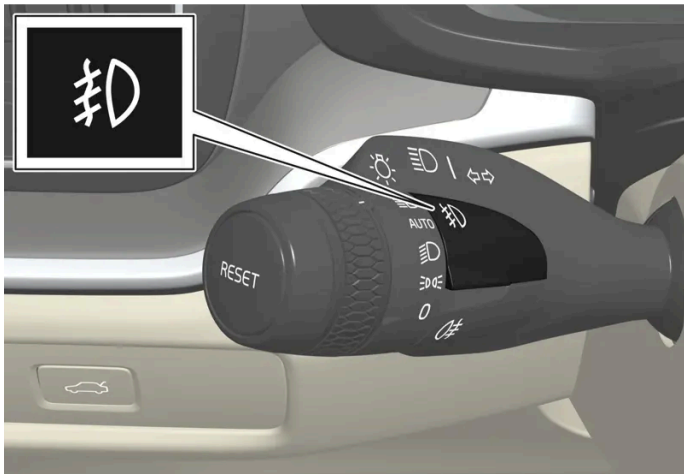
Se l'automobile è dotata di luci in curva\*, i fendinebbia si accendono automaticamente in condizioni di luce diurna scarsa o di buio per illuminare l'area in diagonale davanti all'automobile.



Pulsante dei fendinebbia.

I fendinebbia possono essere accesi quando l'auto è in modalità di guida e la rotella della leva al volante si trova in posizione AUTO,  o .

Premere il pulsante per attivare e disattivare. Il simbolo  sul display del conducente si accende quando i fendinebbia sono accesi.

I fendinebbia si spengono automaticamente quando si spegne l'automobile o si porta la rotella della leva al volante in posizione 0.

 **Nota**

Le disposizioni relative all'utilizzo dei fendinebbia variano da Paese a Paese.

## Luci in curva\*

I fendinebbia possono essere dotati di luci in curva che illuminano temporaneamente l'area in diagonale davanti all'automobile nella direzione di sterzo in una curva stretta oppure nella direzione di attivazione degli indicatori di direzione.

La funzione si attiva in condizioni di luce diurna scarsa o di buio quando la rotella della leva al volante è in posizione AUTO o  e la velocità dell'automobile è inferiore a circa 30 km/h (circa 20 mph).

Inoltre si accendono entrambe le luci attive in curva per integrare le luci di retromarcia durante le operazioni di retromarcia. Si spengono quando l'auto marcia di nuovo in avanti.

\* Optional/accessorio.

## 5.1.8. Anabbaglianti

Il contenuto di questo manuale rappresenta lo stato del manuale d'uso al momento della stampa e potrebbe non essere completamente valido in futuro. Per ulteriori informazioni, consulta la prima pagina per la nota completa di esclusione di responsabilità.

Durante la guida con la rotella della leva al volante in posizione **AUTO**, gli anabbaglianti si accendono automaticamente in condizioni di luce diurna scarsa, di buio o quando l'auto è in posizione di marcia.



Rotella della leva al volante in posizione **AUTO**.

Con la rotella della leva al volante in posizione **AUTO** si attivano automaticamente anche gli anabbaglianti se si attiva il retronebbia.

Con la rotella della leva al volante in posizione **☰☑☒**, gli anabbaglianti sono sempre accesi quando l'automobile è in posizione di marcia.

#### Rilevamento galleria

L'automobile rileva che sta entrando in una galleria, quindi passa dalle luci diurne agli anabbaglianti.

Notare che la leva al volante di sinistra deve essere girata in posizione **AUTO** affinché il rilevamento galleria sia abilitato.

---

## 5.1.9. Utilizzo degli abbaglianti

Gli abbaglianti si azionano con la leva sinistra al volante. Gli abbaglianti sono le luci più forti dell'automobile e devono essere utilizzati per migliorare la visibilità durante la guida al buio, a condizione di non abbagliare gli altri utenti della strada.



Leva al volante con rotella.



## Lampeggio abbaglianti

➡ Spostare leggermente all'indietro la leva al volante in posizione di intermittenza abbaglianti. Gli abbaglianti rimangono accesi finché la leva non viene rilasciata.

## Abbaglianti

➡ Gli abbaglianti si possono attivare quando la rotella della leva al volante è in posizione **AUTO**<sup>[1]</sup> o . Attivare gli abbaglianti portando la leva al volante in avanti.

➡ Disattivare portando la leva al volante all'indietro.

### Nota

Una volta attivati, gli anabbaglianti possono essere disattivati spostando all'indietro la leva al volante in posizione **1** ➡ o

**3** ➡.

Quando sono accesi gli abbaglianti, è acceso il simbolo  sul display del conducente.

<sup>[1]</sup> Quando sono accesi gli anabbaglianti.

---

## 5.1.10. Utilizzo dell'illuminazione di guida

Una parte dell'illuminazione esterna può essere mantenuta accesa per fungere da illuminazione di guida dopo il bloccaggio dell'automobile.

Per attivare la funzione:

- 1 Verificare che l'auto sia spenta.
  - 2 Spostare in avanti la leva al volante di sinistra verso il cruscotto e rilasciare.
  - 3 Uscire dall'auto e chiudere a chiave la portiera.
- Il simbolo  si accende sul display del conducente a indicare che la funzione è attivata e si accendono le luci esterne: Luci di posizione, fari, illuminazione della targa e luci nelle maniglie esterne\*.

L'illuminazione di guida rimane accesa per circa 60 secondi.

\* Optional/accessorio.

## 5.1.11. Adattamento del fascio di luce dei fari

Per i fari con tecnologia pixel\* il fascio di luce può essere configurato per l'adattamento alla guida a destra e a sinistra. La funzione adatta il fascio di luce dei fari per ridurre il rischio di abbagliare i veicoli che procedono in direzione opposta.

Per i fari senza tecnologia pixel, il fascio di luce non necessita di essere configurato per l'adattamento alla guida a destra e a sinistra.

Per riconfigurare il fascio di luce, procedere come segue:

- 1 Premere  sul display centrale.
- 2 Premere quindi **Comandi**.
- 3 Selezionare **Luci** e attivare/disattivare **Traffico a destra/Traffico a sinistra**.

\* Optional/accessorio.

---

## 5.1.12. Luci di arresto di emergenza

Le luci di arresto di emergenza si attivano per segnalare una frenata brusca ai veicoli che seguono.

La funzione attiva il lampeggio delle luci di arresto anziché l'accensione con luce fissa come avviene nelle normali frenate.

Le luci di arresto di emergenza si attivano in caso di frenata brusca o attivazione del sistema ABS a velocità elevata.

Quando la velocità dell'automobile è diminuita a seguito di una frenata e il conducente rilascia il pedale del freno, le luci di arresto ripristinano il funzionamento ordinario e si spengono.

Contemporaneamente si attivano i lampeggiatori di emergenza dell'automobile. Questi lampeggiano finché il conducente non accelera a una velocità maggiore o finché non li disattiva.

---

## 5.1.13. Luci di posizione

La luce di posizione consente di rendere più visibile l'automobile ferma o parcheggiata agli altri utenti della strada. La luce di posizione si accende con la rotella della leva al volante.



Rotella della leva al volante in posizione luci di posizione.

Portare la rotella in posizione  - si accendono le luci di posizione (si accende contemporaneamente l'illuminazione della targa).

Se l'auto è in modalità di guida, si accendono le luci diurne invece delle luci di posizione anteriori.

Ad automobile accesa ma ferma, è possibile portare la rotella in posizione luci di posizione  da un'altra posizione per accendere solamente le luci di posizione al posto di altre luci.

Se l'automobile viene guidata per più di 30 secondi a max 10 km/h (circa 6 mph) o se la velocità è superiore a 10 km/h (circa 6 mph) si accendono le luci diurne. Si raccomanda al conducente di selezionare una posizione diversa da .

Quando si apre il portellone al buio, si accendono le luci di posizione posteriori (se non già accese) per avvertire i veicoli che seguono.

## Funzione adattiva delle luci posteriori

Le luci di posizione posteriori sono dotate di funzionamento adattivo. L'intensità delle luci di posizione posteriori si adatta in base alle condizioni di luce ambientale. Durante il giorno, le luci di posizione posteriori si illuminano con maggiore intensità per essere più visibili dagli altri veicoli. Per evitare che altri veicoli siano abbagliati in condizioni di buio, le luci di posizione posteriori si illuminano con minor intensità.

L'illuminazione targa nonché l'illuminazione rimorchio non sono interessate dal funzionamento adattivo.

---

## 5.1.14. illuminazione di benvenuto

La luce di benvenuto si accende quando l'auto viene sbloccata.

In condizioni di luce diurna si attivano le luci di posizione, l'illuminazione del padiglione, l'illuminazione a pavimento e l'illuminazione del vano di carico. In condizioni di luce diurna scarsa o di buio si attivano anche l'illuminazione della targa e le luci nelle maniglie esterne\*, che sono orientate verso il terreno.

Le luci rimangono accese per circa 2 minuti se non si apre alcuna portiera. Aprendo una portiera entro il tempo di attivazione, si prolunga il tempo di accensione dell'illuminazione dell'abitacolo e delle luci nelle maniglie esterne\*.

**Il contenuto di questo manuale rappresenta lo stato del manuale d'uso al momento della stampa e potrebbe non essere completamente valido in futuro. Per ulteriori informazioni, consulta la prima pagina per la nota completa di esclusione di responsabilità.**

La funzione può essere attivata e disattivata sul display centrale.

\* Optional/accessorio.

---

## 5.1.15. Lampeggiatori di emergenza

I lampeggiatori di emergenza avvertono gli altri utenti della strada attivando contemporaneamente tutti gli indicatori di direzione. La funzione permette di fornire un avvertimento in situazioni di pericolo.



Pulsante dei lampeggiatori di emergenza.

Premere il pulsante per attivare i lampeggiatori di emergenza.

I lampeggiatori di emergenza si attivano automaticamente quando l'auto è stata frenata tanto potentemente da comportare l'attivazione delle luci di arresto in emergenza con la repentina riduzione della velocità a livelli bassi. I lampeggiatori di emergenza iniziano a lampeggiare quando si interrompe il lampeggio delle luci di arresto di emergenza, quindi si disattivano automaticamente quando si riprende la marcia o si preme il relativo pulsante.

I lampeggiatori di emergenza si attivano automaticamente in caso di collisione.

### **i** Nota

La normativa sull'uso dei lampeggiatori d'emergenza può variare da paese a paese.

---

## 5.1.16. Luci diurne

L'automobile è dotata di sensori che rilevano le condizioni di illuminazione circostanti. Con la rotella della leva al volante in posizione **0** , **☰☑☒** o **AUTO**, si accendono le luci diurne. In posizione **AUTO**, gli anabbaglianti si attivano automaticamente in condizioni di luce diurna scarsa o di buio.



Rotella della leva al volante in posizione **AUTO**.

Con la rotella della leva al volante in posizione **AUTO**, le luci diurne (DRL<sup>[1]</sup>) si accendono in condizioni di luce diurna. L'automobile comanda il passaggio automatico dalle luci diurne agli anabbaglianti in condizioni di luce diurna scarsa o di buio. Il passaggio agli anabbaglianti è automatico anche all'accensione di fendinebbia\* e/o retronebbia.

**⚠ Attenzione**

Il sistema è progettato per risparmiare energia. Il sistema non è in grado in tutte le situazioni di determinare se la luce diurna è troppo debole o di intensità sufficiente, ad es. in caso di nebbia o pioggia.

Spetta sempre al conducente accertarsi che l'illuminazione dell'automobile sia adeguata dal punto di vista della sicurezza stradale e conforme alle normative stradali vigenti.

<sup>[1]</sup> Daytime Running Lights

\* Optional/accessorio.

## 5.1.17. Posizioni delle lampadine esterne

Le luci esterne dell'automobile comprendono diverse lampadine. Le lampadine a LED<sup>[1]</sup> devono essere sostituite da un riparatore. Si raccomanda un riparatore autorizzato Volvo.

## Lampadine anteriori

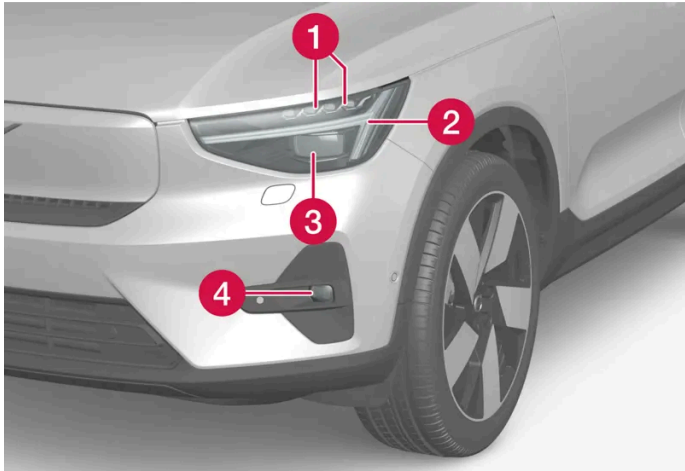

- 1 Abbaglianti/anabbaglianti (LED)
- 2 Luce diurna/di posizione/indicatore di direzione (LED)
- 3 Modulo pixel\* per abbaglianti e anabbaglianti (LED)
- 4 Fendinebbia/luci in curva\* (LED)

## Lampadine posteriori

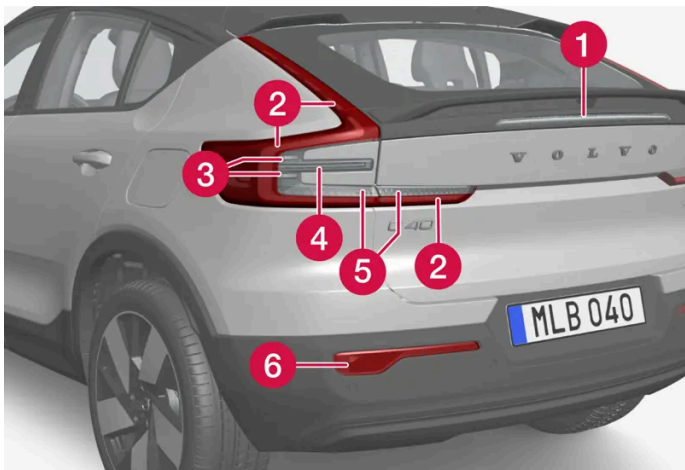

- 1 Luce di arresto centrale sopraelevata (LED)
- 2 Luci di posizione (LED)
- 3 Luce di retromarcia (LED)
- 4 Luci di arresto (LED)
- 5 Indicatori di direzione (LED)
- 6 Fendinebbia

[1] LED (Light Emitting Diode)

\* Optional/accessorio.

## 5.1.18. Specifiche per le lampadine

Specifiche per le lampadine sostituibili.

In caso di guasti a lampadine diverse da quelle a incandescenza, rivolgersi a un riparatore<sup>[1]</sup>. In genere, in caso di guasto a lampadine a LED<sup>[2]</sup> deve essere sostituito l'intero gruppo lampada.

Funzione	W <sup>[3]</sup>	Tipo
Retronebbia	21	H21W LL

<sup>[1]</sup> Si raccomanda un riparatore autorizzato Volvo.

<sup>[2]</sup> LED (Light Emitting Diode)

<sup>[3]</sup> Watt

---

## 5.1.19. Controllare le luci del rimorchio\*

Quando si collega un rimorchio – controllare che le luci del rimorchio funzionino correttamente prima di mettersi in marcia.

### Controllo delle lampadine del rimorchio\*

#### Controllo automatico

Una volta effettuato il collegamento elettrico di un rimorchio è possibile controllare il funzionamento delle luci del rimorchio tramite una sequenza di attivazione automatica. La funzione assiste il conducente ad accertarsi che le lampadine del rimorchio siano funzionanti prima di mettersi in viaggio.

- 1 Quando si aggancia un rimorchio al gancio di traino, il display del conducente visualizza il messaggio **Contr. luci rimorchio Esegui un controllo?**.
- 2 Confermare il messaggio premendo il pulsante **O** nei comandi destri al volante.
  - > Inizia il controllo delle lampadine.
- 3 Scendere dall'automobile per controllare il funzionamento delle luci.
  - > Tutte le lampadine del rimorchio iniziano a lampeggiare, quindi si accendono una alla volta.
- 4 Controllare visivamente che tutte le lampadine del rimorchio funzionino.
- 5 Dopo un certo tempo tutte le lampadine del rimorchio lampeggiano nuovamente.
  - > Il controllo è concluso.

## Retronebbia sul rimorchio

Quando si collega un rimorchio, può succedere che il retronebbia dell'automobile non si accenda, poiché la funzione retronebbia viene trasferita al rimorchio. Pertanto, controllare che il rimorchio sia dotato di faro retronebbia funzionante, in modo da garantire la guida in sicurezza del convoglio.

## Simboli e messaggi sul display del conducente

Se una o più lampadine degli indicatori di direzione o delle luci di arresto del rimorchio sono difettose, il display del conducente visualizza un simbolo e un messaggio. Il conducente deve controllare manualmente le altre lampadine del rimorchio prima di mettersi in marcia.

Simbolo	Messaggio
	Guasto indicatore direzione destro rimorchio Guasto indicatore di direzione sinistro rimorchio
	Guasto luce arresto rimorchio

Se una lampadina degli indicatori di direzione del rimorchio dovesse guastarsi, il simbolo sul display del conducente per gli indicatori di direzione lampeggerà più rapidamente del normale.

\* Optional/accessorio.

---

## 5.2. Illuminazione interna

---

### 5.2.1. Illuminazione abitacolo

L'abitacolo è dotato di luci di vario tipo, che costituiscono, fra l'altro, l'illuminazione generale, l'illuminazione abitacolo regolabile e le luci di lettura.



## Illuminazione nel padiglione anteriore



Illuminazione e comandi nel padiglione.

- ❶ Illuminazione generale
- ❷ Luce di lettura
- ❸ Pulsante per l'illuminazione abitacolo e l'illuminazione abitacolo automatica
- ❹ Illuminazione comfort

### Luce di lettura

Le luci di lettura nella mensola del padiglione si accendono e si spengono con una breve e leggera pressione sulle rispettive luci di lettura. L'intensità luminosa viene regolata premendo e tenendo premuto il dito sulla luce.

### Illuminazione abitacolo

Illuminazione a pavimento e illuminazione generale si accendono o spengono premendo brevemente il pulsante per l'illuminazione abitacolo nella mensola del padiglione.

### Automatismo dell'illuminazione abitacolo

L'automatismo viene attivato e disattivato tenendo premuto il pulsante per l'illuminazione abitacolo. Quando il pulsante è acceso a luce

- bianca: l'automatismo è attivato
- arancione: l'automatismo è disattivato.

Quando l'automatismo è attivato, l'illuminazione abitacolo si accende come segue.

L'illuminazione abitacolo si accende quando

- si sblocca l'automobile
- una portiera viene aperta.

L'illuminazione abitacolo si spegne quando

- l'automobile viene bloccata
- la modalità di risparmio batteria viene attivata.

## Illuminazione nel padiglione posteriore \*

Nella parte posteriore dell'automobile vi sono luci di lettura, che fungono anche da illuminazione generale.



Luci di lettura sopra il sedile posteriore.



Nelle auto con tetto panoramico \* i due gruppi di illuminazione sono ubicati su ciascuno dei lati del tetto.

Le luci di lettura si accendono o spengono con una breve e leggera pressione sulla luce. L'intensità luminosa viene regolata premendo e tenendo premuto il dito sulla luce.

## Luce cassetto portaoggetti

La luce del cassetto portaoggetti si accende o spegne quando il cassetto viene aperto o chiuso.

## Luce dello specchietto nell'aletta parasole \*

La luce dello specchietto nell'aletta parasole si accende o spegne quando la copertura viene aperta o chiusa.

## Illuminazione del suolo \*

L'illuminazione del suolo si accende o spegne quando si apre o chiude la portiera corrispondente.

## Illuminazione del bagagliaio

L'illuminazione del bagagliaio si accende o spegne quando il portellone viene aperto o chiuso.

**Il contenuto di questo manuale rappresenta lo stato del manuale d'uso al momento della stampa e potrebbe non essere completamente valido in futuro. Per ulteriori informazioni, consulta la prima pagina per la nota completa di esclusione di responsabilità.**

## Illuminazione abitacolo

Diverse sorgenti di luce ambiente nell'abitacolo possono essere adattate dal display centrale.

## Illuminazione nei vani portaoggetti delle portiere

L'illuminazione nei vani portaoggetti delle portiere si accende all'apertura delle portiere e si spegne al bloccaggio dell'auto. La luminosità può essere messa a punto dal display centrale.

## Illuminazione nei portalattine anteriori nel tunnel \*

L'illuminazione nei portalattine anteriori si accende quando si sblocca l'automobile e si spegne quando si blocca l'automobile. La luminosità può essere messa a punto dal display centrale.

\* Optional/accessorio.

---

## 5.2.2. Regolazione dell'illuminazione interna

L'accensione dell'illuminazione abitacolo varia in base alla modalità di utenza impostata. L'illuminazione interna può essere regolata dal display centrale.

### Regolare l'illuminazione interna dal display centrale

- 1 Premere  sul display centrale.
- 2 Premere quindi **Comandi**.
- 3 Regolare l'impostazione desiderata per l'illuminazione interna.

---

## 5.3. Regolazione delle funzioni delle luci dal display centrale

Le funzioni di illuminazione possono essere regolate e attivate dal display centrale.

- 1 Premere  sul display centrale.
- 2 Premere quindi **Comandi**.
- 3 Regolare la funzione desiderata per l'illuminazione interna o esterna.

---

## 5.4. Comando luci

I vari comandi delle luci controllano sia le luci esterne che le luci interne. Con la leva sinistra al volante si attivano e regolano le luci esterne. Dal display centrale possono essere attivate e regolate sia le luci esterne che le luci interne.



## Illuminazione esterna



Rotella nella leva sinistra al volante.

Quando l'auto è avviata, nelle varie posizioni della rotella si attivano le seguenti funzioni:

Posizione	Funzione
<b>0</b>	Luci diurne. Può essere usato il lampeggio abbaglianti.
	Luci diurne e luci di posizione. Luci di posizione quando l'automobile è parcheggiata. <sup>[1]</sup> Può essere usato il lampeggio abbaglianti.
	Anabbaglianti e luci di posizione. Possono essere accesi gli abbaglianti. Può essere usato il lampeggio abbaglianti.
<b>AUTO</b>	Luci diurne davanti e luci di posizione dietro in condizioni di luce diurna. Anabbaglianti e luci di posizione in condizioni di luce diurna scarsa o di buio oppure quando sono accesi i fendinebbia* e/o i retronebbia. Si può attivare la funzione Abbaglianti automatici. Gli abbaglianti possono essere attivati quando gli anabbaglianti sono accesi. Può essere usato il lampeggio abbaglianti.
	Abbaglianti automatici accesi/spenti.

Volvo raccomanda l'uso della posizione **AUTO** quando si guida l'auto.

### **Attenzione**

L'impianto di illuminazione dell'automobile non è sempre in grado di rilevare se la luce diurna è scarsa o sufficiente, ad esempio in caso di nebbia e pioggia.

Il conducente è sempre responsabile affinché l'automobile sia guidata con un'illuminazione adeguata dal punto di vista della sicurezza stradale e ai sensi delle normative stradali vigenti.

### **Nota**

All'interno del vetro delle luci esterne come fari e luci posteriori può talvolta formarsi condensa. Il fenomeno è normale e tutte le luci esterne sono progettate per eliminare la condensa. La condensa viene normalmente espulsa dal fanale dopo che le luci sono rimaste accese per un po'.

## Illuminazione esterna e interna

Dal display centrale possono essere regolate sia le luci esterne che le luci interne.

[1] Ad automobile accesa ma ferma, è possibile portare la rotella in posizione  da un'altra posizione per accendere solamente le luci di posizione al posto di altre luci.

\* Optional/accessorio.

---

## 6. Finestrini, cristalli e specchi

### 6.1. Specchi retrovisori

#### 6.1.1. HomeLink® \*

HomeLink®<sup>[1] [2]</sup> è un telecomando programmabile integrato all'impianto elettrico dell'auto.

Può comandare fino a tre dispositivi, per es. dispositivi di apertura garage o sistemi antifurto, e sostituirne i telecomandi.

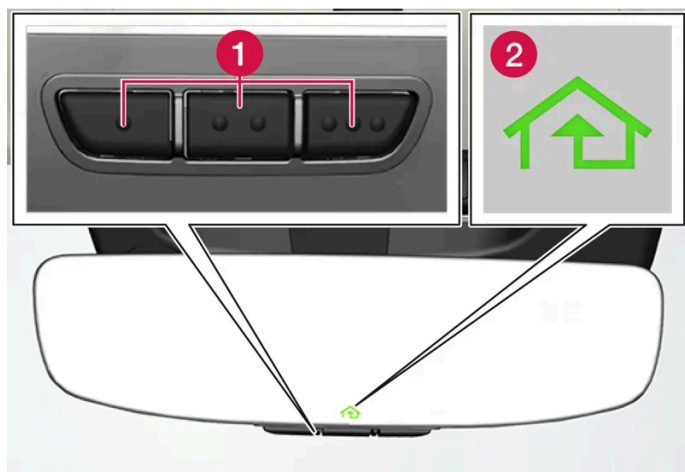

La figura è schematica - la versione può variare.

1 Pulsanti programmabili

2 Spia

HomeLink® è integrato allo specchietto retrovisore interno e consiste di tre pulsanti programmabili e di una spia di segnalazione nel vetro dello specchio.

#### **i** Nota

Conservare i telecomandi originali per la riprogrammazione futura (per es. in caso di passaggio a un'altra auto o per l'utilizzo in un altro veicolo).

Si raccomanda anche di cancellare la programmazione dei pulsanti quando l'auto deve essere venduta.

### Maggiori informazioni

Visitare [homelink.com](http://homelink.com) o chiamare al numero 00 8000 466 354 65 (o al numero a pagamento +49 6838 907 277)<sup>[3]</sup>.

\* Optional/accessorio.

[1] Vale solo in alcuni mercati.

[2] HomeLink e l'icona con la casa HomeLink sono marchi di fabbrica registrati di Gentex Corporation.

[3] A seconda dell'operatore, il numero verde potrebbe non essere disponibile.

---

## 6.1.2. Specchi retrovisori

Lo specchietto retrovisore interno e gli specchi esterni offrono al conducente una visuale migliore sulla parte posteriore.

### Specchio retrovisore interno

Il retrovisore interno è dotato di HomeLink\* e antiabbagliamento automatico\*.

Lo specchietto retrovisore interno si regola inclinandolo con la mano.

### Specchi retrovisori esterni

 **Attenzione**

Entrambi gli specchi sono curvati per garantire una buona visione d'insieme. Gli oggetti potrebbero sembrare più lontani di quello che sono in realtà.

Le posizioni degli specchi retrovisori esterni si regolano con la levetta di regolazione nel pannello di comando nella portiera del conducente.

Sono disponibili anche diverse impostazioni automatiche che possono essere collegate ai pulsanti con funzione di memoria del sedile elettrocomandato\*.

\* Optional/accessorio.

---

## 6.1.3. Regolazione dell'angolazione degli specchi retrovisori esterni

Per avere una buona visuale dell'area retrostante si devono regolare gli specchi retrovisori esterni in base alle esigenze del conducente.

Sono disponibili diverse impostazioni automatiche che possono anche essere collegate ai pulsanti con funzione di memoria del sedile elettrocomandato\*.



## Utilizzo dei comandi degli specchi retrovisori esterni

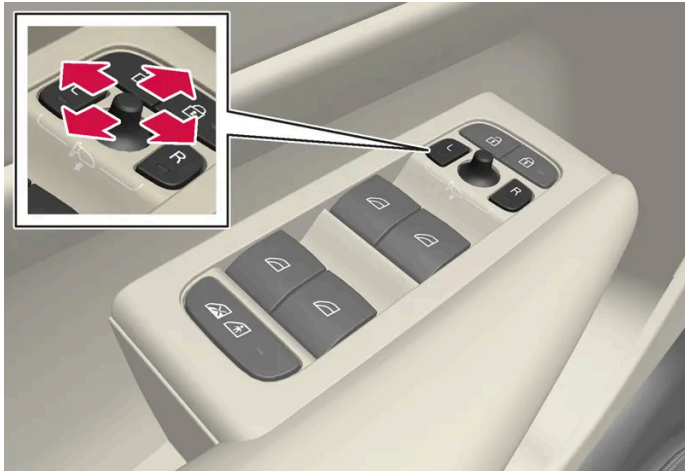

Comandi degli specchi retrovisori esterni.

Le posizioni degli specchi retrovisori esterni si regolano con la levetta di regolazione nel pannello di comando nella portiera del conducente. L'auto deve essere impostata almeno nel modo di utenza Comfort.

- 1 Premere il pulsante L per lo specchio retrovisore sinistro o il pulsante R per quello destro. La spia nel pulsante si accende.
- 2 Regolare la posizione con la levetta di regolazione al centro.
- 3 Premere nuovamente il pulsante L o R. La spia deve spegnersi.

## Ripiegamento elettrico degli specchi retrovisori \*

Gli specchi possono essere ripiegati per il parcheggio o la guida in spazi stretti.

- 1 Premere i pulsanti L e R contemporaneamente.
- 2 Rilasciarli dopo circa 1 secondo. Gli specchi si fermano automaticamente in posizione completamente ripiegata.

Aprire gli specchi premendo L e R contemporaneamente. Gli specchi si arrestano automaticamente in posizione spiegata con la precedente impostazione.

## Ripiegamento automatico al bloccaggio \*

I retrovisori vengono ripiegati/spiegati in automatico al bloccaggio/sbloccaggio dell'auto con la chiave. La funzione può essere disattivata dal display centrale.

 **Nota**

Se gli specchi vengono ritratti manualmente con i pulsanti L e R e poi l'auto viene bloccata, gli specchi non saranno dispiegati in automatico allo sbloccaggio dell'auto, anche se è stata scelta questa impostazione. Lo spiegamento deve essere fatto manualmente con i pulsanti L e R.

## Ritorno alla posizione neutra

Gli specchi che a causa di influenza esterna hanno modificato la propria posizione, per es. dopo essere stati ritratti manualmente a causa di blocco per congelamento, devono essere resettati elettricamente alla posizione originaria per il regolare funzionamento di ritrazione/spiegamento elettrici\*.

- 1 Ripiegare gli specchi premendo i pulsanti L e R contemporaneamente.
- 2 Riaprirli premendo i pulsanti L e R contemporaneamente.
- 3 Ripetere la suddetta procedura all'occorrenza.

Viene ripristinata la posizione neutra degli specchi e la ritrazione/spiegamento elettrici funzionano di nuovo.

## Angolazione in sede di parcheggio<sup>[1]</sup>

Il conducente può angolare verso il basso uno specchio retrovisore, ad esempio per vedere il bordo della strada durante il parcheggio.

- 1 Inserire la retromarcia e premere il pulsante L o R.

Osservare che il pulsante deve essere premuto 2 volte. Quando lo specchio retrovisore è angolato verso il basso, il pulsante lampeggia. Al disinnesto della retromarcia, il retrovisore ripristina in automatico la posizione originaria.

## Angolazione automatica in sede di parcheggio<sup>[1]</sup>

Con questa impostazione, gli specchi retrovisori vengono angolati automaticamente verso il basso quando si inserisce la retromarcia. La posizione ripiegata preimpostata e non può essere modificata.

- 1 Premere  sul display centrale.
- 2 Premere **Comandi**.
- 3 Selezionare l'impostazione desiderata in **Inclinazione specchietti esterni in retromarcia**.

È possibile ripristinare immediatamente la posizione originaria degli specchi retrovisori premendo 2 volte il pulsante L o R.

**Il contenuto di questo manuale rappresenta lo stato del manuale d'uso al momento della stampa e potrebbe non essere completamente valido in futuro. Per ulteriori informazioni, consulta la prima pagina per la nota completa di esclusione di responsabilità.**

\* Optional/accessorio.

[1] Solo in combinazione con sedile elettrocomandato con pulsanti di memoria\*.

---

## 6.1.4. Regolazione della funzione antiabbagliamento degli specchi retrovisori

Se la luce proveniente da dietro è molto forte, può riflettersi negli specchi retrovisori e abbagliare il conducente. Attivare la funzione antiabbagliamento se la luce proveniente da dietro risulta fastidiosa.

### Funzione antiabbagliamento manuale

Lo specchio retrovisore interno presenta un comando antiabbagliamento sul bordo inferiore.



**1** Comando della funzione antiabbagliamento manuale.

- 1 Attivare la funzione antiabbagliamento portando il comando verso l'abitacolo.
- 2 Ritornare alla posizione normale portando il comando verso il parabrezza.

L'antiabbagliamento automatico\* non è possibile nelle auto con comando per l'antiabbagliamento manuale.

### Funzione antiabbagliamento automatica\*

L'antiabbagliamento dei retrovisori interno e esterni avviene in automatico nella guida notturna. Nella guida urbana notturna, il livello dell'antiabbagliamento è attenuato.

Dal display centrale è possibile impostare se l'antiabbagliamento automatico debba essere attivo o meno durante la guida.

- 1 Premere  sul display centrale.
- 2 Premere **Comandi**.
- 3 Selezionare l'impostazione desiderata in **Oscuramento automatico specchietti**.

 **Nota**

Se i sensori sono coperti ad es. da scontrini di parcheggio, transponder, coperture parasole o oggetti nei sedili o nel vano di carico, in modo tale che la luce non possa giungere ai sensori, la funzione antiabbagliamento dei retrovisori interno ed esterni risulterà ridotta.

\* Optional/accessorio.

---

## 6.1.5. Utilizzo delle posizioni memorizzate di sedile e specchi retrovisori

Se sono state memorizzate, le posizioni di sedile elettrocomandato\* e specchi retrovisori esterni possono essere attivate con i pulsanti di memoria. <sup>[1]</sup>

## Utilizzo dell'impostazione memorizzata



L'impostazione memorizzata può essere utilizzata quando la portiera anteriore è aperta o chiusa:

### Portiera anteriore aperta

- 1 Premere brevemente il pulsante di memoria 1 (2) o 2 (3). Sedile elettrocomandato e specchi retrovisori esterni si portano nelle posizioni memorizzate nel pulsante selezionato.

### Portiera anteriore chiusa

- 1 Tenere premuto il pulsante di memoria 1 (2) o 2 (3) finché sedile e specchi retrovisori esterni non si portano nelle posizioni memorizzate nel pulsante selezionato.

Rilasciando il pulsante di memoria, sedile e specchi retrovisori esterni si fermano.

#### **Attenzione**

- Poiché i sedili anteriori possono essere regolati anche a quadro spento, non si devono mai lasciare bambini incustoditi nell'automobile.
- Il movimento del sedile può essere interrotto in qualsiasi momento premendo uno dei pulsanti dei comandi del sedile.
- Non regolare mai il sedile durante la guida.
- Verificare che non siano presenti oggetti sotto i sedili durante la regolazione.

\* Optional/accessorio.

[1] L'ultima impostazione viene salvata anche in automatico nel profilo utente attivo e verrà applicata in occasione del successivo utilizzo dello stesso profilo.

## 6.1.6. Memorizzazione delle posizioni di sedile e specchi retrovisori

È possibile memorizzare le posizioni di sedile elettrocomandato\* e specchi retrovisori esterni nei pulsanti di memoria.<sup>[1]</sup>

Memorizzare due posizioni diverse per il sedile elettrocomandato\* e gli specchi retrovisori esterni utilizzando i pulsanti di memoria. I pulsanti si trovano all'interno di una o entrambe le portiere anteriori\*.

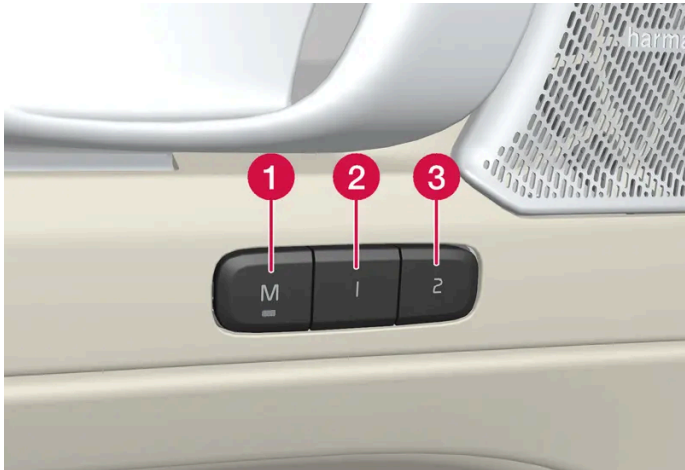

- 1 Pulsante **M** per la memorizzazione dell'impostazione.
- 2 Pulsante memoria 1.
- 3 Pulsante memoria 2.

### Memorizzazione delle posizioni

- 1 Impostare sedile e specchi retrovisori esterni nella posizione desiderata.
  - 2 Tenere premuto il pulsante M. L'indicatore luminoso nel pulsante si accende.
  - 3 Tenere premuto il pulsante 1 o 2 entro 3 secondi.
- Quando la posizione è memorizzata nel pulsante di memoria selezionato, viene emesso un segnale acustico e l'indicatore luminoso nel pulsante M si spegne.

Se non si preme uno dei pulsanti di memoria entro 3 secondi, il pulsante M si spegne e non viene memorizzata alcuna impostazione.

Per impostare una nuova memoria è necessario regolare nuovamente il sedile o gli specchi retrovisori.

\* Optional/accessorio.

<sup>[1]</sup> L'impostazione corrente viene salvata anche in automatico nel profilo utente attivo.

## 6.1.7. Attivazione e disattivazione di lunotto termico e specchi retrovisori esterni elettroriscaldati

Il lunotto termico e gli specchi retrovisori esterni elettroriscaldati si utilizzano per rimuovere rapidamente condensa e ghiaccio da cristalli e specchi retrovisori.

### Attivazione e disattivazione di lunotto termico e specchi retrovisori esterni elettroriscaldati dal quadro centrale

Nel quadro centrale si trova un pulsante fisico per un accesso rapido a lunotto termico e specchi retrovisori esterni elettroriscaldati.



Pulsante fisico nel quadro centrale.

- 1 Premere il pulsante.
  - Lunotto termico e specchi retrovisori esterni elettroriscaldati si attivano/disattivano e il pulsante si accende/spegne.

## Attivazione e disattivazione di lunotto termico e specchi retrovisori esterni elettroriscaldati dal display centrale

- 1 Aprire la videata climatizzatore sul display centrale premendo il pulsante di temperatura in basso al centro sul display centrale.



Premere il pulsante di lunotto e retrovisori elettroriscaldati.

- Lunotto termico e specchi retrovisori esterni elettroriscaldati si attivano/disattivano e il pulsante si accende/spegne.

---

### 6.1.8. Attivazione e disattivazione dell'avvio automatico di lunotto termico e specchi retrovisori esterni elettroriscaldati

Il lunotto termico e gli specchi retrovisori esterni elettroriscaldati si utilizzano per rimuovere rapidamente condensa e ghiaccio da cristalli e specchi retrovisori.

È possibile impostare se l'avvio automatico di lunotto e retrovisori esterni elettroriscaldati debba essere attivato/disattivato quando il conducente si siede nell'auto.<sup>[1]</sup> Con l'avvio automatico attivato, il riscaldamento elettrico si attiva quando c'è il rischio di ghiaccio o appannamento sui vetri. Il riscaldamento elettrico si disattiva automaticamente quando il cristallo è sufficientemente caldo e il ghiaccio o la condensa sono scomparsi.

- 1 Aprire la videata climatizzatore sul display centrale premendo il pulsante di temperatura in basso al centro sul display centrale.
- 2 Premere •••
- 3 Selezionare l'impostazione desiderata da **Sbrinalunotto automatico** per attivare/disattivare l'avvio automatico di lunotto e retrovisori esterni elettroriscaldati.

<sup>[1]</sup> Modalità di utenza Comfort

---

## 6.2. Parabrezza e lunotto



## 6.2.1. Parabrezza danneggiato

È importante riparare un parabrezza danneggiato il prima possibile. Piccoli danni causati per es. da colpi di pietra possono essere spesso riparati senza dover sostituire il parabrezza. Volvo raccomanda di contattare un riparatore autorizzato Volvo in caso di danni al parabrezza.

### Danni al vetro minori

Se possibile, riparare il danno entro 24 ore per evitare che si aggravi. Se il parabrezza ha subito un lieve danno, un cerotto per colpi di pietra può proteggere l'area danneggiata da polvere e sporco fino al momento della riparazione.

### Danni al vetro grandi

Il parabrezza deve essere sostituito in caso di danni grandi.



#### Attenzione

Non guidare l'auto se il parabrezza è interessato da danni grandi. I danni possono rapidamente aggravarsi, peggiorare la visibilità del conducente e ostacolare la guida sicura.

### Sostituzione del parabrezza

È importante che il nuovo parabrezza e l'installazione del medesimo siano conformi alle specifiche Volvo concernenti sicurezza e compatibilità con le funzioni dell'auto. Per la sostituzione del parabrezza, Volvo raccomanda un riparatore autorizzato Volvo.

---

## 6.2.2. Spazzole dei tergicristalli e liquido lavacrystalli

I tergicristalli e il liquido lavacrystalli consentono di migliorare la visibilità e il fascio di luce dei fari.

Gli ugelli lavacrystalli si riscaldano\* automaticamente in climi rigidi per evitare che il liquido lavacrystalli congeli.

Il display del conducente segnala che è necessario effettuare il rabbocco quando rimane circa 1 litro (1 qt) di liquido lavacrystalli.

\* Optional/accessorio.

---

## 6.2.3. Utilizzo del sensore pioggia

Il sensore pioggia rileva la quantità di acqua sul parabrezza e attiva automaticamente i tergicristalli. La sensibilità del sensore pioggia è regolata con la rotella sulla leva al volante di destra.



Leva destra del volante.

- 1 Pulsante del sensore pioggia
- 2 Rotella di sensibilità/frequenza

Quando il sensore pioggia è attivato, è visualizzato il relativo simbolo  sul display del conducente.

Il sensore pioggia è automaticamente attivato o disattivato a seconda dello stato che aveva quando l'auto è stata spenta l'ultima volta.

## Attivazione del sensore pioggia

Per attivare il sensore pioggia, i tergicristalli del parabrezza devono essere in posizione 0 o nella posizione di passata singola.

Attivare il sensore pioggia premendo il relativo pulsante .

Portare la leva verso il basso per effettuare un'ulteriore passata.

Ruotare la rotella verso l'alto per aumentare la sensibilità e verso il basso per ridurla. Ruotando la rotella verso l'alto le spazzole tergicristallo effettuano un'ulteriore passata.

## Disattivazione del sensore pioggia

Disattivare il sensore pioggia premendo il relativo pulsante  o portando la leva verso l'alto in un altro programma delle spazzole tergicristallo.

Il sensore pioggia si disattiva in automatico quando l'auto viene spenta.

Il sensore pioggia si disattiva automaticamente quando si portano le spazzole tergicristallo in posizione di assistenza. Il sensore pioggia si riattiva quando si esce dalla posizione di assistenza.

### **Importante**

I tergicristalli possono attivarsi e danneggiarsi in caso di lavaggio automatico. Disattivare il sensore pioggia prima di effettuare il lavaggio dell'auto. Il simbolo sul display del conducente si spegne.

## 6.2.4. Utilizzo di lavacristalli e lavafari

Lavacristalli e lavafari consentono di lavare il parabrezza e i fari. Agire sulla leva destra al volante per attivare lavacristalli e lavafari.

### Attivazione di lavacristalli e lavafari



Funzione di lavaggio, leva destra al volante.

- 1 Portare la leva destra verso il volante per attivare lavacristalli e lavafari.
  - Dopo aver rilasciato la leva, i tergicristalli effettuano alcune passate supplementari.

#### ! Importante

Evitare di attivare il lavacristalli quando il liquido è gelato o il relativo serbatoio è vuoto, perché si potrebbe danneggiare la pompa.

### Lavaggio dei fari \*

Con i proiettori accessi, attivando il lavaggio del parabrezza, sarà effettuata in automatico anche la pulizia dei proiettori con una sequenza a intervalli predefinita.

### Lavaggio ridotto

Quando rimane circa 1 litro (1 qt) di liquido lavacristalli nel serbatoio e il display del conducente visualizza il messaggio Liquido lavacristalli **Rabbocca liquido lavavetri livello basso** e il simbolo , viene interrotta l'erogazione di liquido ai fari. In questo modo si dà priorità al lavaggio del parabrezza e alla visibilità. I fari vengono lavati solamente se sono accesi gli abbaglianti o gli anabbaglianti.

\* Optional/accessorio.

## 6.2.5. Utilizzo delle spazzole tergicristallo

I tergicristalli consentono di pulire il parabrezza. Con la leva destra al volante si possono effettuare diverse impostazioni per i tergicristalli.

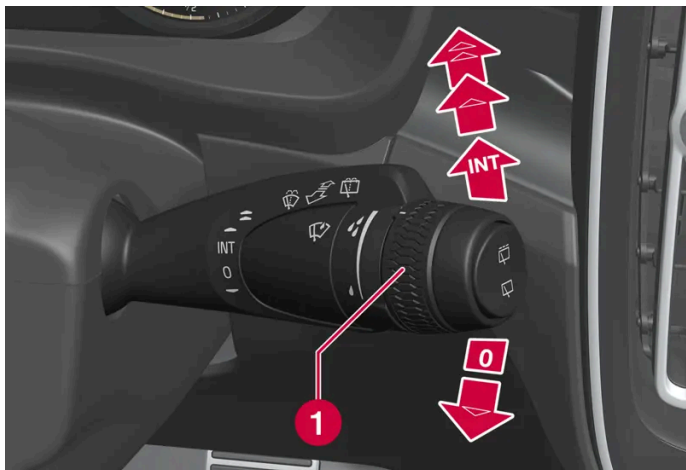

Leva destra del volante.

**1** La rotella consente di impostare la sensibilità del sensore pioggia e la frequenza dei tergicristalli.

### Una sola passata

- ▼ Portare la leva verso il basso e rilasciarla per eseguire una passata.

### Tergicristalli spenti

- 0** Portare la leva in posizione 0 per disattivare i tergicristalli.

### Pulizia a intermittenza

- INT** Portare la leva verso l'alto per attivare la pulizia a intermittenza dei tergicristalli. Impostare con la rotella il numero di passate per unità di tempo quando è selezionata la pulizia a intermittenza.

### Pulizia continua

- ▲ Portare la leva verso l'alto per eseguire passate a velocità normale.
- ⬆ Portare la leva a finecorsa verso l'alto per eseguire passate a velocità elevata.

#### ! Importante

Prima di attivare i tergicristalli, accertarsi che le spazzole non siano bloccate dal ghiaccio e che neve e ghiaccio siano stati rimossi dal parabrezza e dal lunotto.

## 6.2.6. Attivazione e disattivazione di lunotto termico e specchi retrovisori esterni elettroriscaldati

Il lunotto termico e gli specchi retrovisori esterni elettroriscaldati si utilizzano per rimuovere rapidamente condensa e ghiaccio da cristalli e specchi retrovisori.

### Attivazione e disattivazione di lunotto termico e specchi retrovisori esterni elettroriscaldati dal quadro centrale

Nel quadro centrale si trova un pulsante fisico per un accesso rapido a lunotto termico e specchi retrovisori esterni elettroriscaldati.



Pulsante fisico nel quadro centrale.

- 1 Premere il pulsante.
  - > Lunotto termico e specchi retrovisori esterni elettroriscaldati si attivano/disattivano e il pulsante si accende/spegne.

### Attivazione e disattivazione di lunotto termico e specchi retrovisori esterni elettroriscaldati dal display centrale

- 1 Aprire la videata climatizzatore sul display centrale premendo il pulsante di temperatura in basso al centro sul display centrale.



Premere il pulsante di lunotto e retrovisori elettroriscaldati.

- > Lunotto termico e specchi retrovisori esterni elettroriscaldati si attivano/disattivano e il pulsante si accende/spegne.

---

## 6.2.7. Attivazione e disattivazione dell'avvio automatico di lunotto termico e specchi retrovisori esterni elettroriscaldati

Il lunotto termico e gli specchi retrovisori esterni elettroriscaldati si utilizzano per rimuovere rapidamente condensa e ghiaccio da cristalli e specchi retrovisori.

È possibile impostare se l'avvio automatico di lunotto e retrovisori esterni elettroriscaldati debba essere attivato/disattivato quando il conducente si siede nell'auto.<sup>[1]</sup> Con l'avvio automatico attivato, il riscaldamento elettrico si attiva quando c'è il rischio di ghiaccio o appannamento sui vetri. Il riscaldamento elettrico si disattiva automaticamente quando il cristallo è sufficientemente caldo e il ghiaccio o la condensa sono scomparsi.

- 1 Aprire la videata climatizzatore sul display centrale premendo il pulsante di temperatura in basso al centro sul display centrale.
- 2 Premere •••
- 3 Selezionare l'impostazione desiderata da **Sbrinalunotto automatico** per attivare/disattivare l'avvio automatico di lunotto e retrovisori esterni elettroriscaldati.

<sup>[1]</sup> Modalità di utenza Comfort

---

## 6.3. Finestrini e tettuccio panoramico

---

### 6.3.1. Alzacristalli elettrici

Ogni portiera è dotata di un pannello di comando per gli alzacristalli elettrici. Nella portiera del conducente sono disponibili i comandi per azionare tutti i finestrini e attivare il fermo di sicurezza per bambini.

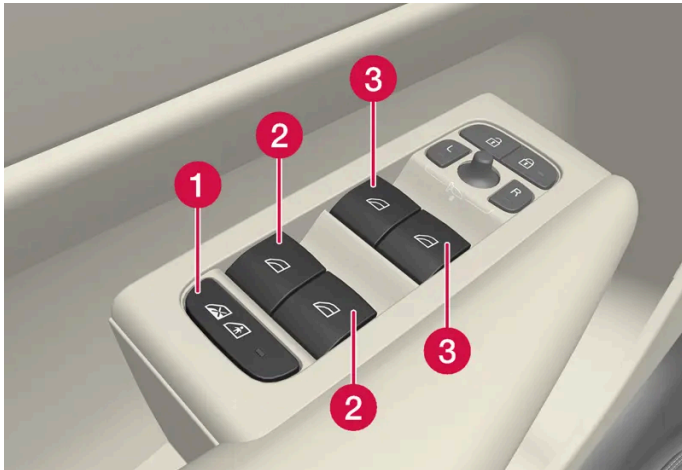

Pannello di comando nella portiera del conducente.

- 1 Fermo di sicurezza elettrico per bambini\* che disattiva i comandi nelle portiere posteriori per prevenire l'apertura di portiere o finestrini dall'interno.
- 2 Comandi dei finestrini posteriori.
- 3 Comandi dei finestrini anteriori.

#### **Attenzione**

Bambini, altri passeggeri o oggetti potrebbero essere schiacciati dalle parti in movimento.

- Azionare i finestrini sempre sotto controllo visivo.
- Non permettere ai bambini di giocare con i comandi.
- Non lasciare mai i bambini incustoditi nell'automobile.
- Ricordare di interrompere sempre la corrente agli alzacristalli elettrici impostando il quadro dell'automobile in posizione 0 e poi portando con sé la chiave prima di allontanarsi dall'automobile.
- Non infilare mai oggetti o parti del corpo nell'apertura dei finestrini, anche se il quadro dell'automobile è completamente spento.

\* Optional/accessorio.

## 6.3.2. Azionamento degli alzacristalli

Con il pannello di comando nella portiera del conducente si possono azionare tutti gli alzacristalli. Con i pannelli di comando nelle altre portiere si possono azionare solamente i rispettivi alzacristalli.

Gli alzacristalli sono dotati di protezione antischiacciamento. In caso di problemi con la protezione antischiacciamento è possibile provare una sequenza di ripristino.

 **Attenzione**

Bambini, altri passeggeri o oggetti potrebbero essere schiacciati dalle parti in movimento.

- Azionare i finestrini sempre sotto controllo visivo.
- Non permettere ai bambini di giocare con i comandi.
- Non lasciare mai i bambini incustoditi nell'automobile.
- Ricordare di interrompere sempre la corrente agli alzacristalli elettrici impostando il quadro dell'automobile in posizione 0 e poi portando con sé la chiave prima di allontanarsi dall'automobile.
- Non infilare mai oggetti o parti del corpo nell'apertura dei finestrini, anche se il quadro dell'automobile è completamente spento.



Azionamento degli alzacristalli.

- 1 Azionamento senza funzione automatica. Portare uno dei comandi verso l'alto o il basso. Gli alzacristalli salgono o scendono finché si tiene in posizione il comando.
- 2 Azionamento con funzione automatica. Portare uno dei comandi verso l'alto o il basso al finecorsa e rilasciarlo. Il finestrino raggiunge automaticamente il finecorsa.

Gli alzacristalli possono essere azionati fintantoché il sensore del sedile rileva che il sedile conducente è occupato con la concomitante presenza a bordo di una chiave. È possibile utilizzare solamente un comando alla volta.

L'azionamento è consentito anche con la chiave o tramite l'apertura senza chiave\* con la maniglia della portiera.

 **Attenzione**

Controllare che nessun bambino o passeggero rischi lesioni da schiacciamento quando vengono chiusi tutti i finestrini con la chiave o tramite l'apertura senza chiave\* con la maniglia della portiera.

 **Nota**

Per ridurre il rumore del vento con i finestrini posteriori aperti, si consiglia di aprire leggermente anche i finestrini anteriori.



 **Nota**

I finestrini non possono essere aperti a velocità superiori a circa 180 km/h (circa 112 mph), ma possono essere chiusi. È sempre responsabilità del conducente rispettare il codice della strada vigente.

 **Nota**

Potrebbe non essere possibile azionare i finestrini alle basse temperature.

\* Optional/accessorio.

---

### 6.3.3. Tettuccio panoramico \*

Il tettuccio consiste di un pannello panoramico integrale in vetro oscurato che attenua luce, calore e radiazione ultravioletta entranti.

Il tettuccio panoramico è in vetro laminato.

\* Optional/accessorio.

---

## 6.4. Finestrini, cristalli e specchi

L'automobile è dotata di diversi finestrini, cristalli e specchi. Alcuni cristalli dell'automobile presentano una laminatura di rinforzo.

Il parabrezza è realizzato in vetro laminato, disponibile come optional per le altre superfici in vetro<sup>[1]</sup>. Il vetro laminato è rinforzato, quindi fornisce una maggiore protezione dai tentativi di effrazione e un migliore isolamento acustico dell'abitacolo.

Anche il tettuccio panoramico\* è realizzato in vetro laminato<sup>[1]</sup>.



Il simbolo indica i finestrini realizzati in vetro laminato.<sup>[2]</sup>

<sup>[1]</sup> Vale per alcuni modelli.

\* Optional/accessorio.

<sup>[2]</sup> Sono esclusi parabrezza e tettuccio panoramico\*, che sono sempre realizzati in vetro laminato e non presentano questo simbolo.

---

## 6.5. Protezione antischiacciamento per cristalli e tendine parasole

Tutti gli alzacrystalli elettrici e le tendine parasole\* elettrocomandati sono dotati di protezione antischiacciamento, che interviene se il movimento di apertura o chiusura viene ostacolato da un corpo estraneo.

Quando viene rilevato un ostacolo, il movimento si interrompe e ritorna automaticamente indietro di circa 50 mm (circa 2") (oppure si porta in posizione di ventilazione completa).

È possibile bypassare la protezione antischiacciamento se la chiusura si è interrotta, ad esempio a causa del ghiaccio, mantenendo premuto il comando nella stessa direzione.

In caso di problemi con la protezione antischiacciamento è possibile provare a risolvere con una sequenza di ripristino.

### **Attenzione**

Se si scollega la batteria 12 V, occorre ripristinare la funzione di apertura e chiusura automatica affinché funzioni correttamente. Affinché la protezione antischiacciamento funzioni occorre ripristinarla.

\* Optional/accessorio.

---

## 6.6. Sequenza di ripristino della protezione antischiacciamento

In caso di problemi con le funzioni elettriche degli alzacrystalli è possibile provare una sequenza di ripristino.

### **Attenzione**

Se si scollega la batteria 12 V, occorre ripristinare la funzione di apertura e chiusura automatica affinché funzioni correttamente. Affinché la protezione antischiacciamento funzioni occorre ripristinarla.

In caso di problemi con il tettuccio panoramico, contattare un riparatore<sup>[1]</sup>.

- 1 Iniziare con il finestrino in posizione chiusa.
  - 2 In modalità manuale, azionare quindi il comando 3 volte verso l'alto verso la posizione chiusa.
- Il sistema viene inizializzato automaticamente.

Se il problema persiste, contattare un riparatore.

<sup>[1]</sup> Si raccomanda un riparatore autorizzato Volvo.

---

## 6.7. Attivazione e disattivazione dello sbrinatori max

La funzione sbrinatori max si utilizza per rimuovere rapidamente condensa e ghiaccio dai cristalli.

Lo sbrinatori max disattiva la regolazione automatica del climatizzatore e il ricircolo dell'aria, attiva il climatizzatore e modifica il livello della ventola in 5 e la temperatura in HI.

**i** Nota

Il livello acustico aumenta, quando il livello della ventola viene impostato su 5.

Quando si disattiva lo sbrinatori max, il climatizzatore torna alle impostazioni precedenti.

### Attivazione e disattivazione dello sbrinatori max dal quadro centrale

Nel quadro centrale si trova un pulsante fisico per l'accesso rapido allo sbrinatori max.



Pulsante fisico nel quadro centrale.

**1** Premere il pulsante.

- Lo sbrinatori max si attiva/disattiva e il pulsante si accende/spegne. Mentre lo sbrinatori max è attivato, la temperatura nelle varie zone climatiche non è sincronizzata.

## Attivazione e disattivazione dello sbrinatori max dal display centrale

**1** Aprire la videata climatizzatore sul display centrale premendo il pulsante di temperatura in basso al centro sul display centrale.



Premere il pulsante per lo sbrinatori max.

- Lo sbrinatori max si attiva/disattiva e il pulsante si accende/spegne. Mentre lo sbrinatori max è attivato, la temperatura nelle varie zone climatiche non è sincronizzata.

## 7. Sedili e volante

---

### 7.1. Sedile anteriore

---

#### 7.1.1. Comandi del climatizzatore per il sedile anteriore

---

##### 7.1.1.1. Attivazione e disattivazione del sedile anteriore elettroriscaldato \*

Il riscaldamento dei sedili assicura il massimo comfort di conducente e passeggeri nei climi freddi.



Premere il pulsante del sedile del lato conducente o passeggero in basso sul display centrale per accedere al comando per il riscaldamento sedile.



Premere ripetutamente il pulsante per i sedili elettroriscaldati per attivare/disattivare il riscaldamento e passare fra i tre livelli di riscaldamento.

> Il livello cambia e il pulsante visualizza quello impostato.

#### **Attenzione**

Il sedile elettroriscaldato non deve essere utilizzato da persone che hanno difficoltà a percepire l'aumento della temperatura in seguito a perdita di sensibilità o che, per qualsiasi motivo, hanno difficoltà a utilizzare il relativo comando.

\* Optional/accessorio.

## 7.1.1.2. Attivazione e disattivazione dell'avvio automatico del sedile anteriore elettroriscaldato \*

Il riscaldamento dei sedili assicura il massimo comfort di conducente e passeggeri nei climi freddi.

È possibile impostare se l'avvio automatico dei sedili elettroriscaldati debba essere attivato/disattivato quando il conducente si siede nell'auto.<sup>[1]</sup> Con l'avvio automatico attivato, il riscaldamento elettrico si attiva a una temperatura esterna di 10 °C (50 °F) o inferiore.

- 1 Aprire la videata climatizzatore sul display centrale premendo il pulsante di temperatura in basso al centro sul display centrale.
- 2 Premere ...
- 3 Selezionare l'impostazione desiderata da **Riscaldamento automatico sedile guida** e **Riscaldamento automatico sedile passeggero** per attivare/disattivare l'avvio automatico dei sedili di conducente e passeggero elettroriscaldati.

\* Optional/accessorio.

<sup>[1]</sup> Modalità di utenza Comfort

---

## 7.1.1.3. Regolazione del livello della ventola per il sedile anteriore

La ventola può essere impostata su diversi livelli a regolazione automatica per il sedile anteriore.<sup>[1]</sup>

- 1 Aprire la videata climatizzatore sul display centrale premendo il pulsante di temperatura in basso al centro sul display centrale.
  - 2 Premere il pulsante corrispondente al livello della ventola desiderato: **OFF**, **1-5** o **Max**.
- Il livello della ventola cambia e si accende il livello selezionato.

### **Importante**

Se la ventola è spenta, il climatizzatore non si attiva e potrebbe formarsi condensa sul lato interno dei cristalli.

**i** Nota

In base al fabbisogno, il climatizzatore adatta automaticamente il flusso d'aria all'interno del livello della ventola selezionato, quindi il livello della ventola potrebbe variare nell'ambito dello stesso livello.

Un livello elevato della ventola nel sedile posteriore può comportare un aumento del rumore presso il sedile anteriore.

<sup>[1]</sup> Con il climatizzatore a 2 zone, anche per il sedile posteriore.

---

## 7.1.1.4. Regolazione della temperatura per il sedile anteriore

La temperatura può essere impostata sui gradi desiderati per le zone climatiche del sedile anteriore<sup>[1]</sup>.

- 1 Premere il pulsante di temperatura in basso al centro sul display centrale per accedere al comando.<sup>[2]</sup>
  - 2 Premere le frecce ai lati della temperatura per aumentare o abbassare la temperatura. Quando la temperatura è sincronizzata, è anche possibile premere direttamente le frecce senza premere dapprima il pulsante di temperatura.
- La temperatura viene modificata e il pulsante visualizza quella impostata.

**i** Nota

Selezionando una temperatura superiore/inferiore a quella desiderata, non si accelera il riscaldamento/raffreddamento dell'abitacolo.

<sup>[1]</sup> Con il climatizzatore a 2 zone, anche del sedile posteriore.

<sup>[2]</sup> Se la sincronizzazione della temperatura è stata disattivata, la temperatura corrente verrà visualizzata sia per il lato conducente che per il lato passeggero.

---

## 7.1.1.5. Sincronizza la temperatura

Come impostazione predefinita, la temperatura nelle varie zone climatiche dell'auto è sincronizzata con la temperatura impostata per il lato guida, ma è possibile disattivare la sincronizzazione e impostare la temperatura separatamente per le varie zone climatiche.

### Disattivare la sincronizzazione della temperatura

1 Premere il pulsante di temperatura in basso al centro sul display centrale per accedere al comando.



Premere il pulsante di sincronizzazione fra i comandi di temperatura.

- Ora la temperatura può essere impostata separatamente per le varie zone climatiche. Ora la temperatura impostata viene visualizzata separatamente per il lato conducente e passeggero nella barra del climatizzatore invece che solo al centro.

La sincronizzazione della temperatura può essere anche disattivata modificando la temperatura sul lato passeggero.

## Ripristinare la temperatura sincronizzata

1 Premere il pulsante di temperatura del lato conducente o passeggero in basso sul display centrale per accedere al comando.



Premere il pulsante di sincronizzazione fra i comandi di temperatura.

- La temperatura di tutte le zone dell'automobile viene sincronizzata con quella impostata per il lato conducente.

---

## 7.1.2. Funzione di memoria del sedile anteriore

---

### 7.1.2.1. Utilizzo delle posizioni memorizzate di sedile e specchi retrovisori

Se sono state memorizzate, le posizioni di sedile elettrocomandato\* e specchi retrovisori esterni possono essere attivate con i pulsanti di memoria. <sup>[1]</sup>



## Utilizzo dell'impostazione memorizzata

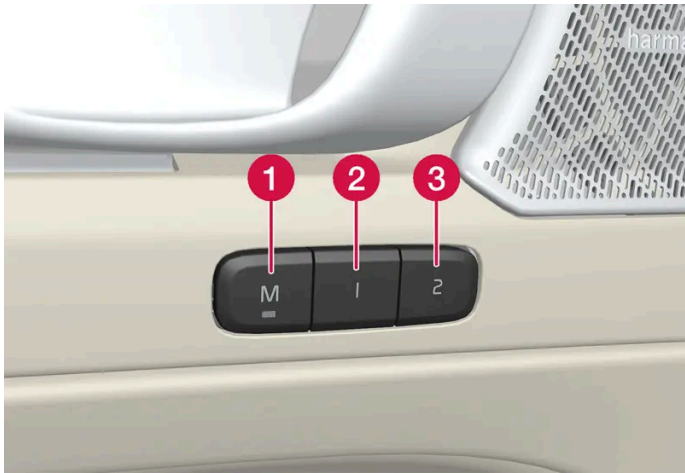

L'impostazione memorizzata può essere utilizzata quando la portiera anteriore è aperta o chiusa:

### Portiera anteriore aperta

- 1 Premere brevemente il pulsante di memoria 1 (2) o 2 (3). Sedile elettrocomandato e specchi retrovisori esterni si portano nelle posizioni memorizzate nel pulsante selezionato.

### Portiera anteriore chiusa

- 1 Tenere premuto il pulsante di memoria 1 (2) o 2 (3) finché sedile e specchi retrovisori esterni non si portano nelle posizioni memorizzate nel pulsante selezionato.

Rilasciando il pulsante di memoria, sedile e specchi retrovisori esterni si fermano.

#### **Attenzione**

- Poiché i sedili anteriori possono essere regolati anche a quadro spento, non si devono mai lasciare bambini incustoditi nell'automobile.
- Il movimento del sedile può essere interrotto in qualsiasi momento premendo uno dei pulsanti dei comandi del sedile.
- Non regolare mai il sedile durante la guida.
- Verificare che non siano presenti oggetti sotto i sedili durante la regolazione.

\* Optional/accessorio.

[1] L'ultima impostazione viene salvata anche in automatico nel profilo utente attivo e verrà applicata in occasione del successivo utilizzo dello stesso profilo.

## 7.1.2.2. Memorizzazione delle posizioni di sedile e specchi retrovisori

È possibile memorizzare le posizioni di sedile elettrocomandato\* e specchi retrovisori esterni nei pulsanti di memoria.<sup>[1]</sup>

Memorizzare due posizioni diverse per il sedile elettrocomandato\* e gli specchi retrovisori esterni utilizzando i pulsanti di memoria. I pulsanti si trovano all'interno di una o entrambe le portiere anteriori\*.

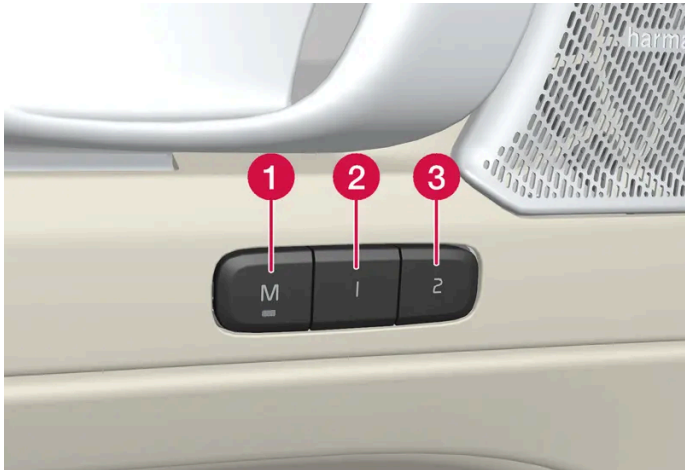

1 Pulsante **M** per la memorizzazione dell'impostazione.

2 Pulsante memoria 1.

3 Pulsante memoria 2.

### Memorizzazione delle posizioni

- 1 Impostare sedile e specchi retrovisori esterni nella posizione desiderata.
  - 2 Tenere premuto il pulsante M. L'indicatore luminoso nel pulsante si accende.
  - 3 Tenere premuto il pulsante 1 o 2 entro 3 secondi.
- Quando la posizione è memorizzata nel pulsante di memoria selezionato, viene emesso un segnale acustico e l'indicatore luminoso nel pulsante M si spegne.

Se non si preme uno dei pulsanti di memoria entro 3 secondi, il pulsante M si spegne e non viene memorizzata alcuna impostazione.

Per impostare una nuova memoria è necessario regolare nuovamente il sedile o gli specchi retrovisori.

\* Optional/accessorio.

<sup>[1]</sup> L'impostazione corrente viene salvata anche in automatico nel profilo utente attivo.

---

## 7.1.3. Sedile anteriore

Per offrire un maggiore comfort, il sedile è dotato di numerose impostazioni.

---

## 7.1.4. Sedile anteriore elettrocomandato\*

I sedili anteriori dell'automobile possono essere regolati per aumentare il comfort di seduta. Il sedile elettrocomandato può essere spostato in avanti/all'indietro e verso l'alto/il basso. È possibile alzare/abbassare il bordo anteriore del cuscino e regolare l'inclinazione dello schienale. Il supporto lombare\* può essere regolato verso l'alto/verso il basso/in avanti/all'indietro. L'estensione del cuscino si regola manualmente\*.

Il sedile può essere regolato quando l'auto è accesa ed entro un certo tempo dallo sbloccaggio della portiera quando l'auto non è accesa. La regolazione è possibile anche entro un certo tempo dopo che l'auto è stata spenta.

**! Importante**

I sedili elettrocomandati sono dotati di una protezione dal sovraccarico che interviene se un sedile è bloccato da qualche oggetto. In tal caso, rimuovere l'oggetto e regolare nuovamente il sedile.

\* Optional/accessorio.

---

## 7.1.5. Regolazione del sedile anteriore elettrocomandato\*

Impostare la posizione di seduta desiderata agendo sui comandi sul cuscino. Attivare il supporto lombare\* premendo il comando a 4 vie.



**1** Attivare e utilizzare il comando del supporto lombare premendo il comando a 4 vie verso l'alto/il basso/in avanti/all'indietro.

- 2 Alzare/abbassare il bordo anteriore del cuscino portando il comando verso l'alto/il basso.
- 3 Alzare/abbassare il sedile portando il comando verso l'alto/il basso.
- 4 Spostare il sedile in avanti/all'indietro portando il comando in avanti/all'indietro.
- 5 Regolare l'inclinazione dello schienale portando il comando in avanti/all'indietro.

Si può eseguire un solo movimento alla volta (avanti/indietro/su/giù).

Lo schienale dei sedili anteriori non può essere ripiegato completamente in avanti.

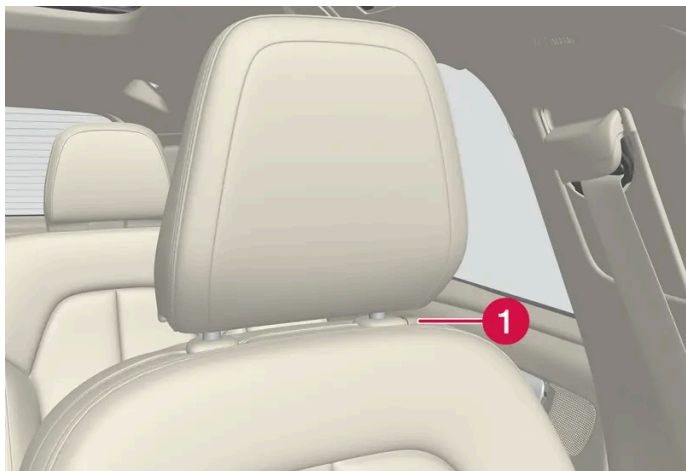

- 1 È possibile regolare i poggiatesta in altezza premendo il pulsante e regolandoli manualmente.

\* Optional/accessorio.

---

## 7.1.6. Sedile anteriore manuale

I sedili anteriori dell'automobile possono essere regolati per aumentare il comfort di seduta.



- 1 Regolare il sedile in avanti/all'indietro sollevando la maniglia e modificando la distanza da volante e pedali. Dopo la regolazione, controllare che il sedile sia bloccato.

- 2 Modificare l'estensione del cuscino di seduta\* tirando la leva verso l'alto e spostando manualmente il cuscino in avanti/all'indietro.
- 3 Alzare/abbassare il bordo anteriore del cuscino di seduta\* agendo verso l'alto/il basso.<sup>[1]</sup>
- 4 Regolare il supporto lombare\* premendo il pulsante in su/giù/avanti/all'indietro.
- 5 Alzare/abbassare il sedile agendo sulla leva verso l'alto/il basso.
- 6 Regolare l'inclinazione dello schienale ruotando la manopola.

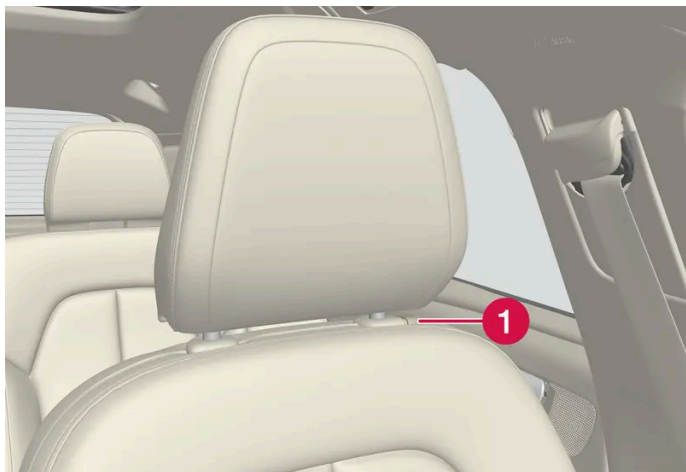

- 1 È possibile regolare i poggiatesta in altezza premendo il pulsante e regolandoli manualmente.

 **Attenzione**

Regolare la posizione del sedile del conducente prima di mettersi in viaggio, mai durante la guida. Controllare che il sedile sia bloccato per evitare lesioni personali in caso di frenata brusca o incidente.

\* Optional/accessorio.

<sup>[1]</sup> Solo per il sedile del conducente.

---

## 7.1.7. Regolazione dell'estensione del cuscino nel sedile anteriore\*

Per il massimo comfort è possibile regolare l'estensione del cuscino.



Comandi per la regolazione del cuscino.

- 1 Afferrare la maniglia **1** sul lato anteriore del sedile e tirare verso l'alto.
- 2 Regolare l'estensione del cuscino.
- 3 Rilasciare la maniglia e verificare che il cuscino si blocchi.

\* Optional/accessorio.

---

## 7.1.8. Regolazione del supporto lombare\* del sedile anteriore

Il supporto lombare si regola con il comando sul lato del cuscino del sedile.



Pulsante a 4 vie sul lato del cuscino del sedile.

Il supporto lombare a 4 vie si regola con il pulsante a 4 vie (rotondo) sul lato del cuscino del sedile. Il supporto lombare può essere regolato in avanti/all'indietro e verso l'alto/il basso.

## Regolazione del supporto lombare

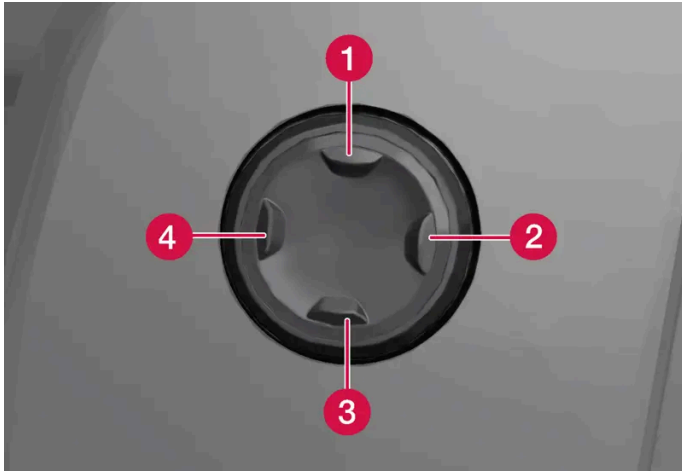

- Premere il pulsante a 4 vie verso l'alto **1**/il basso **3** per sollevare/abbassare il supporto lombare.
- Premere la parte anteriore **4** del pulsante a 4 vie per aumentare il supporto lombare.
- Premere la parte posteriore **2** del pulsante a 4 vie per diminuire il supporto lombare.

\* Optional/accessorio.

---

## 7.2. Sedile posteriore

---

### 7.2.1. Comandi del climatizzatore per il sedile posteriore

---

#### 7.2.1.1. Attivazione e disattivazione del sedile posteriore elettroriscaldato \*

Il riscaldamento dei sedili assicura il massimo comfort dei passeggeri quando fuori fa freddo.

Con il climatizzatore a 2 zone:



Pulsanti dei sedili elettroriscaldati sul retro del tunnel.

Premere ripetutamente i pulsanti fisici sul lato sinistro e destro per i sedili elettroriscaldati sul retro del tunnel per attivare/disattivare il riscaldamento e passare fra i tre livelli di riscaldamento.

- Il livello cambia e i LED del pulsante visualizzano quello impostato.

**⚠ Attenzione**

Il sedile elettroriscaldato non deve essere utilizzato da persone che hanno difficoltà a percepire l'aumento della temperatura in seguito a perdita di sensibilità o che, per qualsiasi motivo, hanno difficoltà a utilizzare il relativo comando.

\* Optional/accessorio.

---

## 7.2.2. Sedile posteriore

L'automobile ha 5 posti. Il sedile posteriore è suddiviso in due parti ripiegabili, rispettivamente da uno e due posti.

---

## 7.2.3. Regolazione dei poggiatesta del sedile posteriore

Regolare il poggiatesta del posto centrale in base all'altezza del passeggero. Ripiegare i poggiatesta dei posti esterni\* per migliorare la visibilità all'indietro.



## Regolazione del poggiatesta centrale

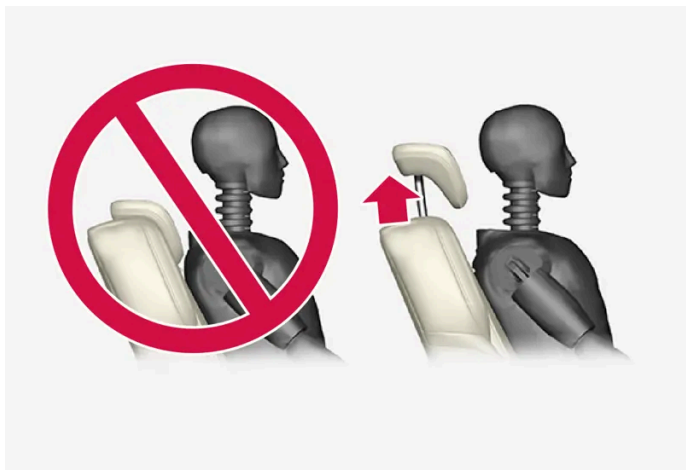

Il poggiatesta centrale deve essere regolato in base all'altezza del passeggero in modo da coprire possibilmente tutta la nuca. All'occorrenza, spingerlo manualmente verso l'alto.

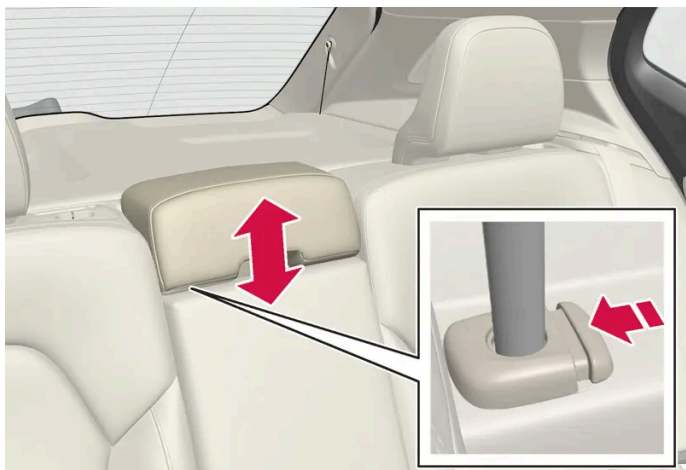

Per abbassare il poggiatesta, premere il pulsante (vedere figura) e, contemporaneamente, spingere il poggiatesta con cautela verso il basso.

### **Attenzione**

Il poggiatesta centrale deve trovarsi nella posizione più bassa quando il posto centrale non è utilizzato. Quando il posto centrale è utilizzato, il poggiatesta deve essere regolato in base all'altezza del passeggero in modo da coprire possibilmente tutta la nuca.

## Ripiegamento dei poggiatesta esterni del sedile posteriore dal display centrale \*

I poggiatesta esterni possono essere piegati dal display centrale. Il ripiegamento dei poggiatesta è abilitato quando l'auto è nel modo di utenza Passivo.



- 1 Premere  sul display centrale.
- 2 Premere **Comandi**.
- 3 Selezionare l'impostazione desiderata in **Ripiegamento poggiatesta**.

Riportare in posizione il poggiatesta manualmente (si deve sentire un "clic").

 **Attenzione**

In caso di passeggeri nei posti esterni del sedile posteriore, non abbassare i relativi poggiatesta.

 **Attenzione**

Dopo la risistemazione, il poggiatesta deve essere bloccato.

\* Optional/accessorio.

## 7.2.4. Ripiegamento dello schienale del sedile posteriore

Lo schienale posteriore è suddiviso in due parti. Queste possono essere ripiegate in avanti separatamente.

 **Attenzione**

- Regolare il sedile e bloccarlo prima di mettersi in marcia. Regolare il sedile con cautela. Una regolazione incontrollata o imprecisa comporta il rischio di schiacciamento.
- Quando si trasportano oggetti lunghi, bisogna sempre fissarli in modo sicuro per evitare ferimenti in caso di brusche frenate.
- Spegnerne sempre l'auto e applicare il freno di stazionamento in occasione dell'ingresso in auto e dell'uscita dalla medesima.
- Per le automobili con cambio automatico, portare la leva selettoria in posizione P per evitare che possa essere spostata per errore.

 **Importante**

Prima di ribaltare lo schienale, verificare che non vi siano oggetti sul sedile posteriore. Inoltre, le cinture di sicurezza non devono essere allacciate. In caso contrario potrebbe danneggiarsi il rivestimento del sedile posteriore.

 **Importante**

Il bracciolo\* centrale deve essere alzato prima di reclinare il sedile.

Lo sportello di carico\* nel sedile posteriore deve essere chiuso prima del ripiegamento.

 **Nota**



Per abbattere completamente gli schienali posteriori può essere richiesto lo spostamento in avanti dei sedili anteriori e la regolazione in posizione eretta degli schienali di questi sedili.

## Ripiegamento dello schienale

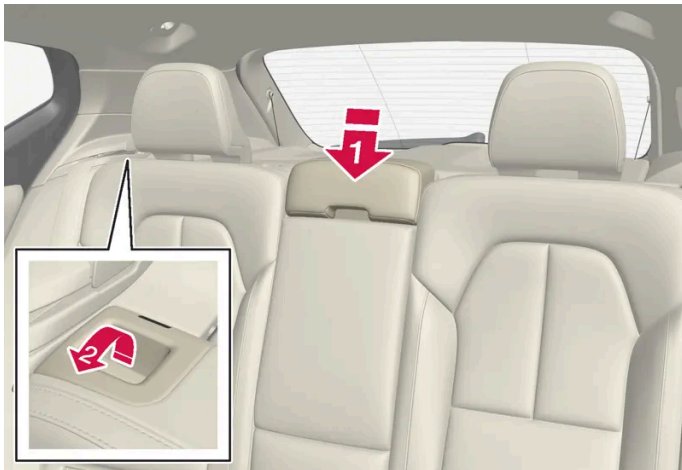
Affinché sia possibile ripiegare il sedile posteriore, l'automobile deve essere ferma con almeno una portiera posteriore aperta.



Verificare che non vi siano né persone né oggetti sul sedile posteriore.

- 1**  Abbassare il poggiatesta del sedile centrale manualmente.
- 2**  Tirare in avanti le maniglie nello schienale posteriore sinistro o destro dell'automobile per ripiegare la parte sinistra o destra del sedile posteriore.
- 3** Lo schienale si sgancia e deve essere ripiegato manualmente in posizione orizzontale.

## Risistemazione dello schienale in posizione eretta

Per riportare manualmente lo schienale in posizione eretta:

- 1** Portare lo schienale verso l'alto/all'indietro.
- 2** Continuare a spingere lo schienale finché il fermo non si aggancia.
- 3** Sollevare i poggiatesta manualmente.
- 4** Alzare il poggiatesta centrale all'occorrenza.

### **Attenzione**

Dopo aver riportato lo schienale in posizione, l'indicatore rosso non deve più essere visibile. Se è ancora visibile, lo schienale non è bloccato.

 **Attenzione**

Dopo aver risistemato gli schienali e i poggiatesta posteriori, controllare che siano bloccati correttamente.  
I poggiatesta dei posti esterni devono sempre essere estratti in presenza di passeggeri sul sedile posteriore.

\* Optional/accessorio.

---

## 7.2.5. Sportello di carico nel sedile posteriore \*

Lo sportello nello schienale posteriore può essere aperto per trasportare oggetti lunghi e stretti quali gli sci.

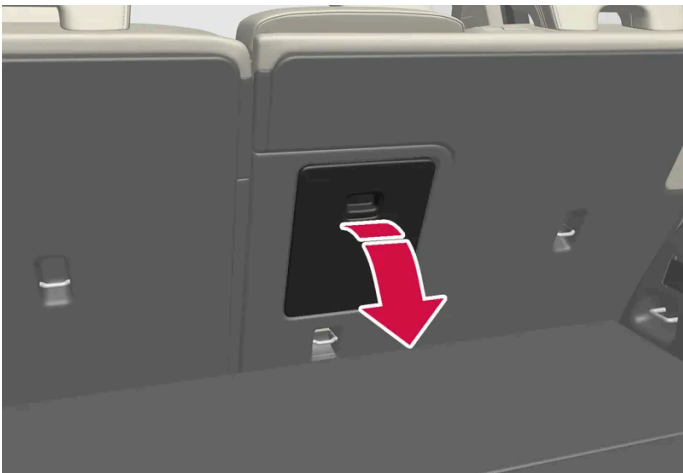

- 1 Nel bagagliaio, afferrare la maniglia dello sportello e abbassarlo.
- 2 Abbassare il bracciolo nel sedile posteriore.
- 3 Regolare il poggiatesta centrale in modo che i tubi di acciaio non blocchino l'apertura dello sportello.

\* Optional/accessorio.

---

## 7.3. Volante

## 7.3.1. Sensibilità dello sterzo dipendente dalla velocità

Con il servosterzo dipendente dalla velocità, la sensibilità dello sterzo aumenta di pari passo con la velocità dell'automobile per aumentare la sensibilità di guida. In autostrada, lo sterzo oppone più resistenza. Durante il parcheggio e a bassa velocità, lo sterzo è più leggero e richiede meno forza.

### Potenza ridotta

In particolari situazioni, il servosterzo potrebbe avere necessità di funzionare a potenza ridotta rendendo leggermente più duro il movimento del volante. Può capitare quando il servosterzo si surriscalda e ha bisogno di raffreddarsi temporaneamente. Può capitare anche in caso di disturbi nell'alimentazione di corrente.



In caso di potenza ridotta, il display del conducente visualizza il messaggio **Assistenza servosterzo temporaneamente ridotta** e questo simbolo.

Per tutto il tempo in cui il servosterzo funziona a potenza ridotta, le funzioni di supporto al conducente e i sistemi con ausilio alla sterzata non sono disponibili.

#### **Attenzione**

Se la temperatura diventa eccessiva, la servoassistenza potrebbe disattivarsi completamente. In questa situazione il display del conducente visualizza il messaggio **Fermarsi in sicurezza guasto servosterzo** assieme a un simbolo.

## Modifica del livello di sensibilità dello sterzo

- 1 Premere  sul display centrale.
- 2 Premere quindi **Guida**.
- 3 Attivazione o disattivazione di **Sterzata più rigida**.

La selezione della sensibilità dello sterzo è accessibile solamente quando l'automobile è ferma o procede a bassa velocità in rettilineo.

## 7.3.2. Comandi al volante e avvisatore acustico

Il volante è dotato di avvisatore acustico e dei comandi per sistemi di supporto al conducente, comando vocale ecc.

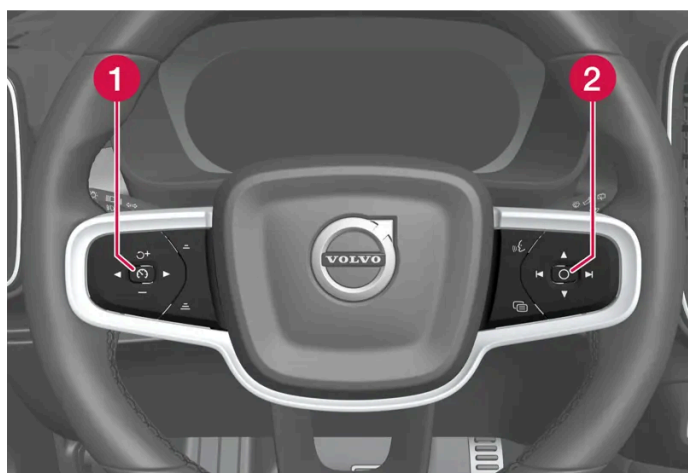

Comandi al volante.

- 1 Comandi per i sistemi di supporto al conducente.<sup>[1]</sup>
- 2 Comandi per comando vocale, uso del menu e gestione di messaggi e telefonate.

## Avvisatore acustico



L'avvisatore acustico è posizionato al centro del volante.

\* Optional/accessorio.

<sup>[1]</sup> Limitatore di velocità, Regolatore elettronico della velocità, Regolatore elettronico della velocità adattivo\*, Avviso distanza\* e Pilot Assist.

---

## 7.3.3. Regolazione del volante

Il volante può essere regolato in varie posizioni.

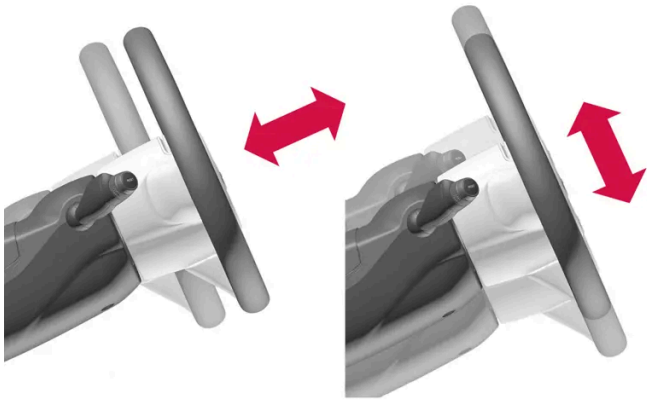

La regolazione del volante può essere effettuata in profondità e in altezza.

 **Attenzione**

Regolare il volante e bloccarlo prima di mettersi in marcia. È vietato regolare il volante durante la guida.

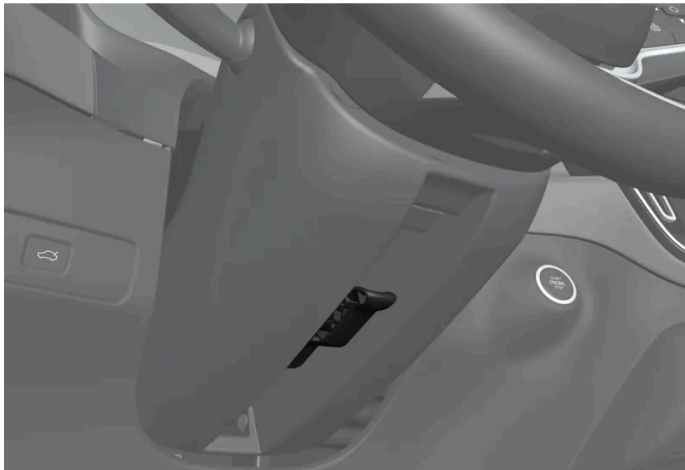

Leva per la regolazione del volante.

- 1 Spingere la leva in avanti e verso il basso per sbloccare il volante.
- 2 Regolare il volante nella posizione desiderata.
- 3 Tirare indietro la leva per bloccare il volante. Se la regolazione è difficile, premere o sollevare leggermente il volante portando allo stesso tempo la leva all'indietro.

---

## 7.3.4. Bloccasterzo

Il contenuto di questo manuale rappresenta lo stato del manuale d'uso al momento della stampa e potrebbe non essere completamente valido in futuro. Per ulteriori informazioni, consulta la prima pagina per la nota completa di esclusione di responsabilità.



Bloccasterzo<sup>[1]</sup> è un dispositivo antifurto che impedisce la rotazione dello sterzo. Un rumore meccanico può essere percepito quando il bloccasterzo si blocca o sblocca.

## Attivazione del bloccasterzo

Il bloccasterzo si attiva al bloccaggio dell'automobile dall'esterno quando il motore è spento. Se si lascia l'automobile senza bloccarla, il bloccasterzo si attiva automaticamente dopo qualche istante.

## Disattivazione del bloccasterzo

Il bloccasterzo si disattiva quando si sblocca l'automobile dall'esterno. Se l'automobile non è bloccata, per disattivare il bloccasterzo è sufficiente che la chiave si trovi a bordo e accendere il motore.

<sup>[1]</sup> Il bloccasterzo non è disponibile su tutte le versioni e mercati.

---

## 7.3.5. Attivazione e disattivazione del volante elettroriscaldato \*

Il riscaldamento del volante assicura il massimo comfort del conducente nei climi freddi.

1



Premere il pulsante sedile lato conducente in basso sul display centrale per visualizzare il comando del riscaldamento volante.

2



Premere ripetutamente il pulsante per il volante elettroriscaldato per attivare/disattivare il riscaldamento e passare fra i tre livelli di riscaldamento.

➤ Il livello cambia e il pulsante visualizza quello impostato.

\* Optional/accessorio.

## 7.3.6. Attivazione e disattivazione dell'avvio automatico del volante elettroriscaldato \*

Il riscaldamento del volante assicura il massimo comfort del conducente nei climi freddi.

È possibile impostare se l'avvio automatico del volante elettroriscaldato debba essere attivato/disattivato quando il conducente si siede nell'auto. <sup>[1]</sup> Con l'avvio automatico attivato, il riscaldamento elettrico si attiva con una temperatura esterna di 10 °C (50 °F) o inferiore.

- 1 Aprire la videata climatizzatore sul display centrale premendo il pulsante di temperatura in basso al centro sul display centrale.
- 2 Premere •••
- 3 Selezionare l'impostazione desiderata da **Riscaldamento volante automatico** per attivare/disattivare l'avvio automatico del volante elettroriscaldato.

\* Optional/accessorio.

<sup>[1]</sup> Modalità di utenza Comfort

## 8. Climatizzatore

---

### 8.1. Comandi del climatizzatore

---

#### 8.1.1. Comandi del climatizzatore per l'abitacolo

---

##### 8.1.1.1. Attivazione della regolazione automatica del climatizzatore

Con la regolazione automatica attivata, diverse funzioni del climatizzatore sono gestite automaticamente.

- 1 Aprire la videata climatizzatore sul display centrale premendo il pulsante di temperatura in basso al centro sul display centrale.
  - 2 Premere brevemente o a lungo **AUTO**.
    - Pressione breve - gestione automatica di ricircolo dell'aria, aria condizionata e distribuzione aria.
    - Pressione prolungata - gestione automatica di ricircolo dell'aria, climatizzatore e distribuzione dell'aria, si ripristinano le impostazioni di default di temperatura e livello della ventola: 22°C (72°F) e livello 3.
- La regolazione automatica del climatizzatore si attiva e il pulsante si accende.

##### Nota

È possibile modificare la temperatura e il livello di ventilazione senza disattivare la modalità automatica del climatizzatore. La modalità automatica del climatizzatore si disattiva quando la distribuzione dell'aria è modificata manualmente o quando è attivato lo sbrinatori in posizione max.

##### 8.1.1.2. Regolazione del livello della ventola per il sedile anteriore

La ventola può essere impostata su diversi livelli a regolazione automatica per il sedile anteriore. <sup>[1]</sup>

- 1 Aprire la videata climatizzatore sul display centrale premendo il pulsante di temperatura in basso al centro sul display centrale.
- 2 Premere il pulsante corrispondente al livello della ventola desiderato: **OFF**, **1-5** o **Max**.
  - > Il livello della ventola cambia e si accende il livello selezionato.

 **Importante**

Se la ventola è spenta, il climatizzatore non si attiva e potrebbe formarsi condensa sul lato interno dei cristalli.

 **Nota**

In base al fabbisogno, il climatizzatore adatta automaticamente il flusso d'aria all'interno del livello della ventola selezionato, quindi il livello della ventola potrebbe variare nell'ambito dello stesso livello.

Un livello elevato della ventola nel sedile posteriore può comportare un aumento del rumore presso il sedile anteriore.

[1] Con il climatizzatore a 2 zone, anche per il sedile posteriore.

---

## 8.1.1.3. Attivazione e disattivazione del climatizzatore

Il climatizzatore raffredda e deumidifica l'aria in entrata all'occorrenza.

Quando il climatizzatore è attivato, si attiva e disattiva automaticamente in base alle esigenze.

- 1 Aprire la videata climatizzatore sul display centrale premendo il pulsante di temperatura in basso al centro sul display centrale.



Premere il pulsante dell'aria condizionata.

- > Il climatizzatore si attiva/disattiva e il pulsante si accende/spegne.

**i Nota**

Per il funzionamento ottimale dell'aria condizionata, chiudere tutti i finestrini e il tetto panoramico\*.

**i Nota**

Non è possibile accendere il climatizzatore quando il comando della ventola è in posizione **Off**.

\* Optional/accessorio.

## 8.1.1.4. Attivazione e disattivazione del ricircolo dell'aria

Il ricircolo dell'aria blocca l'ingresso di aria inquinata, gas di scarico ecc. dall'esterno in quanto il climatizzatore riutilizza l'aria nell'abitacolo.

- 1 Aprire la videata climatizzatore sul display centrale premendo il pulsante di temperatura in basso al centro sul display centrale.



Premere il pulsante per il ricircolo dell'aria.

- Il ricircolo dell'aria si attiva/disattiva e il pulsante si accende/spegne.

**! Importante**

Se l'aria nell'automobile ricircola per troppo tempo potrebbe formarsi condensa sui cristalli.

**i Nota**

Non è possibile attivare il ricircolo dell'aria contemporaneamente allo sbrinatori max.

**i Nota**

La presa d'aria esterna viene chiusa e il ricircolo dell'aria viene attivato in automatico se il sensore di qualità dell'aria del sistema rileva che l'aria esterna è contaminata.

---

## 8.1.1.5. Attivazione e disattivazione del timer per il ricircolo dell'aria

Il ricircolo dell'aria blocca l'ingresso di aria inquinata, gas di scarico ecc. dall'esterno in quanto il climatizzatore riutilizza l'aria nell'abitacolo.

È possibile impostare se deve essere attivato/disattivato un timer per il ricircolo dell'aria. Attivandolo, la funzione si disattiva automaticamente dopo 20 minuti.

- 1 Aprire la videata climatizzatore sul display centrale premendo il pulsante di temperatura in basso al centro sul display centrale.
- 2 Premere •••
- 3 Selezionare l'impostazione desiderata in **Timer ricircolo** per attivare/disattivare il timer per il ricircolo dell'aria.

---

## 8.1.1.6. Regolazione della temperatura per il sedile anteriore

La temperatura può essere impostata sui gradi desiderati per le zone climatiche del sedile anteriore<sup>[1]</sup>.

- 1 Premere il pulsante di temperatura in basso al centro sul display centrale per accedere al comando.<sup>[2]</sup>
  - 2 Premere le frecce ai lati della temperatura per aumentare o abbassare la temperatura. Quando la temperatura è sincronizzata, è anche possibile premere direttamente le frecce senza premere dapprima il pulsante di temperatura.
- La temperatura viene modificata e il pulsante visualizza quella impostata.

 **Nota**

Selezionando una temperatura superiore/inferiore a quella desiderata, non si accelera il riscaldamento/raffreddamento dell'abitacolo.

<sup>[1]</sup> Con il climatizzatore a 2 zone, anche del sedile posteriore.

<sup>[2]</sup> Se la sincronizzazione della temperatura è stata disattivata, la temperatura corrente verrà visualizzata sia per il lato conducente che per il lato passeggero.

## 8.1.1.7. Sincronizza la temperatura

Come impostazione predefinita, la temperatura nelle varie zone climatiche dell'auto è sincronizzata con la temperatura impostata per il lato guida, ma è possibile disattivare la sincronizzazione e impostare la temperatura separatamente per le varie zone climatiche.

### Disattivare la sincronizzazione della temperatura

- 1 Premere il pulsante di temperatura in basso al centro sul display centrale per accedere al comando.



Premere il pulsante di sincronizzazione fra i comandi di temperatura.

- Ora la temperatura può essere impostata separatamente per le varie zone climatiche. Ora la temperatura impostata viene visualizzata separatamente per il lato conducente e passeggero nella barra del climatizzatore invece che solo al centro.

La sincronizzazione della temperatura può essere anche disattivata modificando la temperatura sul lato passeggero.

### Ripristinare la temperatura sincronizzata

- 1 Premere il pulsante di temperatura del lato conducente o passeggero in basso sul display centrale per accedere al comando.



Premere il pulsante di sincronizzazione fra i comandi di temperatura.

- La temperatura di tutte le zone dell'automobile viene sincronizzata con quella impostata per il lato conducente.

---

## 8.1.1.8. Modifica della distribuzione dell'aria

All'occorrenza, la distribuzione dell'aria può essere modificata manualmente.

- 1 Aprire la videata climatizzatore sul display centrale premendo il simbolo della temperatura in basso al centro sul display centrale.

2 I pulsanti di distribuzione dell'aria nella videata climatizzatore si trovano al centro, intorno al pulsante **AUTO**, dall'alto verso il basso:

- Distribuzione dell'aria - bocchette dello sbrinatori sul parabrezza
- Distribuzione dell'aria - bocchette di ventilazione su cruscotto e quadro centrale
- Distribuzione dell'aria - bocchette di ventilazione sul pavimento

Premere uno o più pulsanti di distribuzione dell'aria per aprire/chiudere la bocchetta corrispondente.

➤ La distribuzione dell'aria viene modificata e i pulsanti si accendono/spengono.

Deselezionando tutti i pulsanti di distribuzione dell'aria in posizione manuale, il climatizzatore torna alla regolazione automatica.

---

## 8.1.2. Comandi del climatizzatore per sedile e volante

---

### 8.1.2.1. Attivazione e disattivazione del volante elettroriscaldato \*

Il riscaldamento del volante assicura il massimo comfort del conducente nei climi freddi.

1



Premere il pulsante sedile lato conducente in basso sul display centrale per visualizzare il comando del riscaldamento volante.

2



Premere ripetutamente il pulsante per il volante elettroriscaldato per attivare/disattivare il riscaldamento e passare fra i tre livelli di riscaldamento.

➤ Il livello cambia e il pulsante visualizza quello impostato.

\* Optional/accessorio.



## 8.1.2.2. Attivazione e disattivazione dell'avvio automatico del volante elettroriscaldato \*

Il riscaldamento del volante assicura il massimo comfort del conducente nei climi freddi.

È possibile impostare se l'avvio automatico del volante elettroriscaldato debba essere attivato/disattivato quando il conducente si siede nell'auto.<sup>[1]</sup> Con l'avvio automatico attivato, il riscaldamento elettrico si attiva con una temperatura esterna di 10 °C (50 °F) o inferiore.

- 1 Aprire la videata climatizzatore sul display centrale premendo il pulsante di temperatura in basso al centro sul display centrale.
- 2 Premere ...
- 3 Selezionare l'impostazione desiderata da **Riscaldamento volante automatico** per attivare/disattivare l'avvio automatico del volante elettroriscaldato.

\* Optional/accessorio.

[1] Modalità di utenza Comfort

---

## 8.1.2.3. Attivazione e disattivazione del sedile posteriore elettroriscaldato \*

Il riscaldamento dei sedili assicura il massimo comfort dei passeggeri quando fuori fa freddo.

Con il climatizzatore a 2 zone:



Pulsanti dei sedili elettroriscaldati sul retro del tunnel.

Premere ripetutamente i pulsanti fisici sul lato sinistro e destro per i sedili elettroriscaldati sul retro del tunnel per attivare/disattivare il riscaldamento e passare fra i tre livelli di riscaldamento.

➤ Il livello cambia e i LED del pulsante visualizzano quello impostato.

 **Attenzione**

Il sedile elettroriscaldato non deve essere utilizzato da persone che hanno difficoltà a percepire l'aumento della temperatura in seguito a perdita di sensibilità o che, per qualsiasi motivo, hanno difficoltà a utilizzare il relativo comando.

\* Optional/accessorio.

## 8.1.2.4. Attivazione e disattivazione del sedile anteriore elettroriscaldato \*

Il riscaldamento dei sedili assicura il massimo comfort di conducente e passeggeri nei climi freddi.



Premere il pulsante del sedile del lato conducente o passeggero in basso sul display centrale per accedere al comando per il riscaldamento sedile.



Premere ripetutamente il pulsante per i sedili elettroriscaldati per attivare/disattivare il riscaldamento e passare fra i tre livelli di riscaldamento.

➤ Il livello cambia e il pulsante visualizza quello impostato.

 **Attenzione**

Il sedile elettroriscaldato non deve essere utilizzato da persone che hanno difficoltà a percepire l'aumento della temperatura in seguito a perdita di sensibilità o che, per qualsiasi motivo, hanno difficoltà a utilizzare il relativo comando.

\* Optional/accessorio.

---

## 8.1.2.5. Attivazione e disattivazione dell'avvio automatico del sedile anteriore elettroriscaldato\*

Il riscaldamento dei sedili assicura il massimo comfort di conducente e passeggeri nei climi freddi.

È possibile impostare se l'avvio automatico dei sedili elettroriscaldati debba essere attivato/disattivato quando il conducente si siede nell'auto.<sup>[1]</sup> Con l'avvio automatico attivato, il riscaldamento elettrico si attiva a una temperatura esterna di 10 °C (50 °F) o inferiore.

- 1 Aprire la videata climatizzatore sul display centrale premendo il pulsante di temperatura in basso al centro sul display centrale.
- 2 Premere ●●●
- 3 Selezionare l'impostazione desiderata da **Riscaldamento automatico sedile guida** e **Riscaldamento automatico sedile passeggero** per attivare/disattivare l'avvio automatico dei sedili di conducente e passeggero elettroriscaldati.

\* Optional/accessorio.

<sup>[1]</sup> Modalità di utenza Comfort

---

## 8.1.3. Comandi del climatizzatore per finestrini e specchi

---

### 8.1.3.1. Attivazione e disattivazione di lunotto termico e specchi retrovisori esterni elettroriscaldati

Il lunotto termico e gli specchi retrovisori esterni elettroriscaldati si utilizzano per rimuovere rapidamente condensa e ghiaccio da cristalli e specchi retrovisori.

#### Attivazione e disattivazione di lunotto termico e specchi retrovisori esterni elettroriscaldati dal quadro centrale

Nel quadro centrale si trova un pulsante fisico per un accesso rapido a lunotto termico e specchi retrovisori esterni elettroriscaldati.



Pulsante fisico nel quadro centrale.

- 1 Premere il pulsante.
  - > Lunotto termico e specchi retrovisori esterni elettroriscaldati si attivano/disattivano e il pulsante si accende/spegne.

### Attivazione e disattivazione di lunotto termico e specchi retrovisori esterni elettroriscaldati dal display centrale

- 1 Aprire la videata climatizzatore sul display centrale premendo il pulsante di temperatura in basso al centro sul display centrale.



Premere il pulsante di lunotto e retrovisori elettroriscaldati.

- > Lunotto termico e specchi retrovisori esterni elettroriscaldati si attivano/disattivano e il pulsante si accende/spegne.

---

## 8.1.3.2. Attivazione e disattivazione dell'avvio automatico di lunotto termico e specchi retrovisori esterni elettroriscaldati

Il lunotto termico e gli specchi retrovisori esterni elettroriscaldati si utilizzano per rimuovere rapidamente condensa e ghiaccio da cristalli e specchi retrovisori.

È possibile impostare se l'avvio automatico di lunotto e retrovisori esterni elettroriscaldati debba essere attivato/disattivato quando il conducente si siede nell'auto.<sup>[1]</sup> Con l'avvio automatico attivato, il riscaldamento elettrico si attiva quando c'è il rischio di ghiaccio o appannamento sui vetri. Il riscaldamento elettrico si disattiva automaticamente quando il cristallo è sufficientemente caldo e il ghiaccio o la condensa sono scomparsi.

- 1 Aprire la videata climatizzatore sul display centrale premendo il pulsante di temperatura in basso al centro sul display centrale.
- 2 Premere •••
- 3 Selezionare l'impostazione desiderata da **Sbrinalunotto automatico** per attivare/disattivare l'avvio automatico di lunotto e retrovisori esterni elettroriscaldati.

<sup>[1]</sup> Modalità di utenza Comfort

---

### 8.1.3.3. Attivazione e disattivazione dello sbrinatoro max

La funzione sbrinatoro max si utilizza per rimuovere rapidamente condensa e ghiaccio dai cristalli.

Lo sbrinatoro max disattiva la regolazione automatica del climatizzatore e il ricircolo dell'aria, attiva il climatizzatore e modifica il livello della ventola in 5 e la temperatura in HI.

 **Nota**

Il livello acustico aumenta, quando il livello della ventola viene impostato su 5.

Quando si disattiva lo sbrinatoro max, il climatizzatore torna alle impostazioni precedenti.

### Attivazione e disattivazione dello sbrinatoro max dal quadro centrale

Nel quadro centrale si trova un pulsante fisico per l'accesso rapido allo sbrinatoro max.



Pulsante fisico nel quadro centrale.

- 1 Premere il pulsante.
  - Lo sbrinatoro max si attiva/disattiva e il pulsante si accende/spegne. Mentre lo sbrinatoro max è attivato, la temperatura nelle varie zone climatiche non è sincronizzata.

## Attivazione e disattivazione dello sbrinatoro max dal display centrale

- 1 Aprire la videata climatizzatore sul display centrale premendo il pulsante di temperatura in basso al centro sul display centrale.



Premere il pulsante per lo sbrinatoro max.

- Lo sbrinatoro max si attiva/disattiva e il pulsante si accende/spegne. Mentre lo sbrinatoro max è attivato, la temperatura nelle varie zone climatiche non è sincronizzata.

---

## 8.1.4. Comandi del climatizzatore

Le funzioni del climatizzatore si regolano con i pulsanti fisici nel quadro centrale, sul display centrale e con i comandi del climatizzatore sul retro del tunnel\*.

## Pulsanti fisici nel quadro centrale



- 1 Pulsante dello sbrinator max.
- 2 Pulsante per lunotto termico e specchi retrovisori esterni elettroriscaldati.

## Pulsanti climatizzatore sul display centrale

Le funzioni di climatizzazione più comuni sono sempre raggiungibili tramite i comandi sulla parte bassa del display centrale.

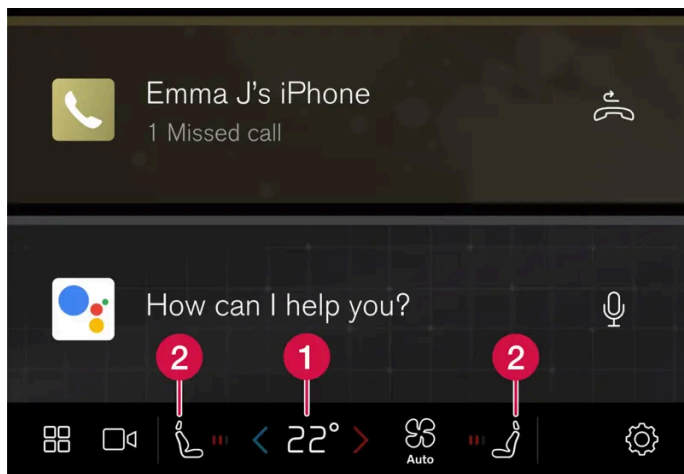

- 1 Comandi di temperatura lati conducente e passeggero. <sup>[1]</sup>
- 2 Comandi per sedili del conducente e del passeggero elettroriscaldati\* e volante elettroriscaldato\*.

## Videata climatizzatore sul display centrale

Aprire la videata climatizzatore sul display centrale premendo il pulsante di temperatura in basso al centro sul display centrale o il simbolo del ventilatore.

### Climatizzatore principale

In **Clima**, oltre alle funzioni climatiche sempre raggiungibili dal display centrale, possono essere regolate anche le altre funzioni climatiche principali.



Comando dello sbrinatori max.



Comandi del climatizzatore.



Comando per il ricircolo dell'aria.



Comando per lunotto termico e specchi retrovisori esterni elettroriscaldati.

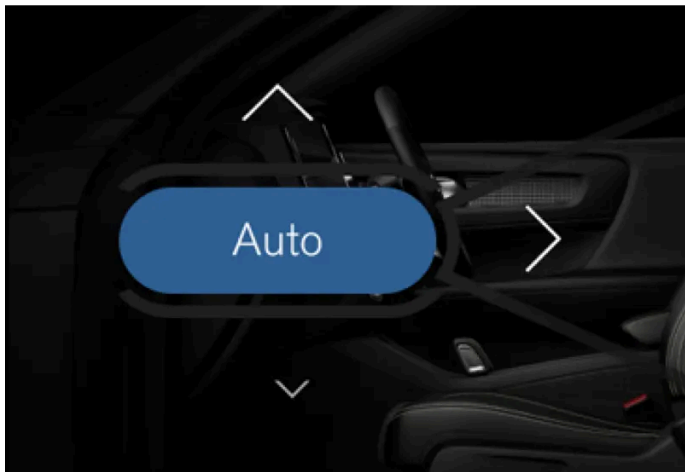

Pulsante per la regolazione automatica del clima e frecce per la distribuzione dell'aria.

#### **Climatizzatore di parcheggio**

Da **Parcheggio** è possibile regolare il climatizzatore di parcheggio dell'auto.

#### **Impostazioni**

Da **•••** è possibile effettuare ulteriori impostazioni del climatizzatore.

### **Pulsanti fisici sul retro del tunnel\***

Sul retro del tunnel sono ubicati i pulsanti fisici usati per regolare il riscaldamento del sedile posteriore.

\* Optional/accessorio.

[1] Se la sincronizzazione della temperatura è stata disattivata, la temperatura corrente verrà visualizzata sia per il lato conducente che per il lato passeggero.



---

## 8.2. Distribuzione dell'aria

---

### 8.2.1. Attivazione e disattivazione del ricircolo dell'aria

Il ricircolo dell'aria blocca l'ingresso di aria inquinata, gas di scarico ecc. dall'esterno in quanto il climatizzatore riutilizza l'aria nell'abitacolo.

- 1 Aprire la videata climatizzatore sul display centrale premendo il pulsante di temperatura in basso al centro sul display centrale.



Premere il pulsante per il ricircolo dell'aria.

- Il ricircolo dell'aria si attiva/disattiva e il pulsante si accende/spegne.

 **Importante**

Se l'aria nell'automobile ricircola per troppo tempo potrebbe formarsi condensa sui cristalli.

 **Nota**

Non è possibile attivare il ricircolo dell'aria contemporaneamente allo sbrinatori max.

 **Nota**

La presa d'aria esterna viene chiusa e il ricircolo dell'aria viene attivato in automatico se il sensore di qualità dell'aria del sistema rileva che l'aria esterna è contaminata.

---

### 8.2.2. Attivazione e disattivazione del timer per il ricircolo dell'aria

Il ricircolo dell'aria blocca l'ingresso di aria inquinata, gas di scarico ecc. dall'esterno in quanto il climatizzatore riutilizza l'aria nell'abitacolo.

È possibile impostare se deve essere attivato/disattivato un timer per il ricircolo dell'aria. Attivandolo, la funzione si disattiva automaticamente dopo 20 minuti.

- 1 Aprire la videata climatizzatore sul display centrale premendo il pulsante di temperatura in basso al centro sul display centrale.
- 2 Premere •••
- 3 Selezionare l'impostazione desiderata in **Timer ricircolo** per attivare/disattivare il timer per il ricircolo dell'aria.

---

## 8.2.3. Attivazione e disattivazione dello sbrinatori max

La funzione sbrinatori max si utilizza per rimuovere rapidamente condensa e ghiaccio dai cristalli.

Lo sbrinatori max disattiva la regolazione automatica del climatizzatore e il ricircolo dell'aria, attiva il climatizzatore e modifica il livello della ventola in 5 e la temperatura in HI.

### Nota

Il livello acustico aumenta, quando il livello della ventola viene impostato su 5.

Quando si disattiva lo sbrinatori max, il climatizzatore torna alle impostazioni precedenti.

## Attivazione e disattivazione dello sbrinatori max dal quadro centrale

Nel quadro centrale si trova un pulsante fisico per l'accesso rapido allo sbrinatori max.



Pulsante fisico nel quadro centrale.

Premere il pulsante.

- 1 > Lo sbrinatori max si attiva/disattiva e il pulsante si accende/spegne. Mentre lo sbrinatori max è attivato, la temperatura nelle varie zone climatiche non è sincronizzata.

## Attivazione e disattivazione dello sbrinatori max dal display centrale

- 1 Aprire la videata climatizzatore sul display centrale premendo il pulsante di temperatura in basso al centro sul display centrale.



Premere il pulsante per lo sbrinatori max.

- > Lo sbrinatori max si attiva/disattiva e il pulsante si accende/spegne. Mentre lo sbrinatori max è attivato, la temperatura nelle varie zone climatiche non è sincronizzata.

---

## 8.2.4. Distribuzione dell'aria

Il climatizzatore distribuisce l'aria in entrata fra diverse bocchette nell'abitacolo.

### Distribuzione dell'aria automatica e manuale

Quando è attivo il climatizzatore regolato automaticamente, la distribuzione dell'aria è automatica. All'occorrenza si può utilizzare la distribuzione dell'aria manuale.

### Bocchette di ventilazione regolabili

Alcune bocchette di ventilazione dell'automobile sono regolabili, cioè è possibile aprirle/chiuderle e orientarle.

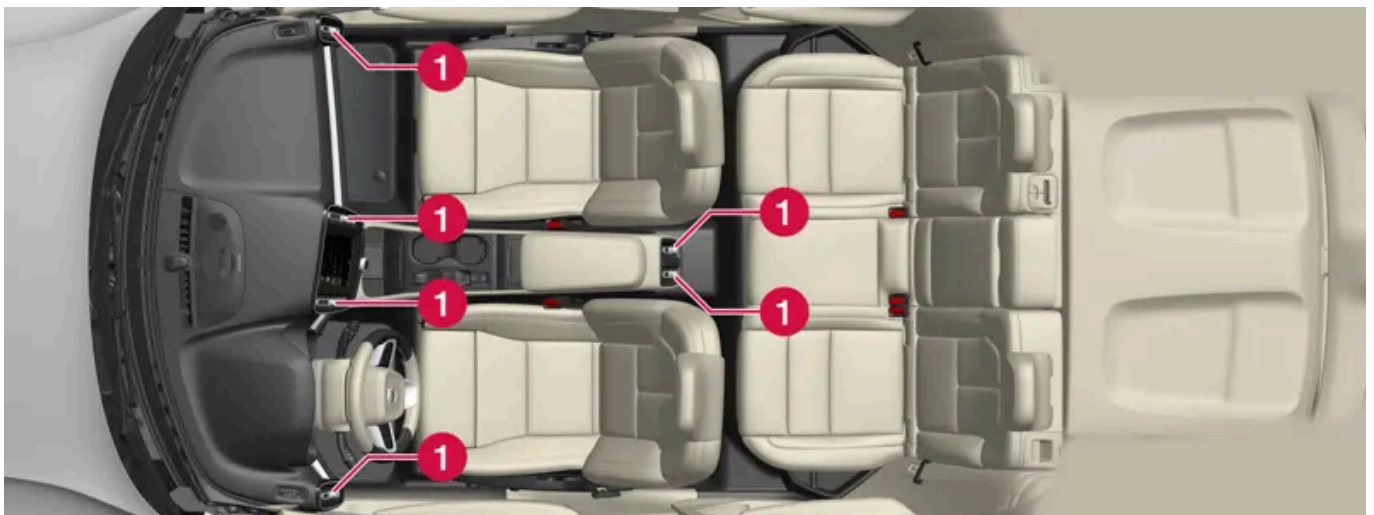

Il contenuto di questo manuale rappresenta lo stato del manuale d'uso al momento della stampa e potrebbe non essere completamente valido in futuro. Per ulteriori informazioni, consulta la prima pagina per la nota completa di esclusione di responsabilità.

Posizione delle bocchette di ventilazione regolabili nell'abitacolo.

**1** Quattro nel cruscotto e due sul retro del tunnel.

**i** **Nota**

Se la temperatura ambiente è bassa, l'aria non viene distribuita dalle bocchette di ventilazione regolabili sul retro del tunnel.

## 8.2.5. Modifica della distribuzione dell'aria

All'occorrenza, la distribuzione dell'aria può essere modificata manualmente.

- 1** Aprire la videata climatizzatore sul display centrale premendo il simbolo della temperatura in basso al centro sul display centrale.
- 2** I pulsanti di distribuzione dell'aria nella videata climatizzatore si trovano al centro, intorno al pulsante **AUTO**, dall'alto verso il basso:
  - Distribuzione dell'aria - bocchette dello sbrinatoro sul parabrezza
  - Distribuzione dell'aria - bocchette di ventilazione su cruscotto e quadro centrale
  - Distribuzione dell'aria - bocchette di ventilazione sul pavimento

Premere uno o più pulsanti di distribuzione dell'aria per aprire/chiedere la bocchetta corrispondente.

- La distribuzione dell'aria viene modificata e i pulsanti si accendono/spengono.  
Deselezionando tutti i pulsanti di distribuzione dell'aria in posizione manuale, il climatizzatore torna alla regolazione automatica.

## 8.2.6. Apertura, chiusura e orientamento delle bocchette di ventilazione

Alcune bocchette di ventilazione dell'abitacolo possono essere aperte, chiuse e orientate singolarmente.

Orientando le bocchette esterne dell'automobile verso i finestrini è possibile eliminare la condensa.

Orientando le bocchette esterne dell'automobile verso l'interno nei climi caldi, si può ottenere un microclima nell'abitacolo più piacevole.

### Apertura e chiusura delle bocchette di ventilazione

- 1 Ruotare la manopola al centro della bocchetta di ventilazione per aprire/chiedere la bocchetta.  
Il segno sulla manopola in posizione verticale corrisponde al flusso d'aria massimo.

## Orientamento delle bocchette di ventilazione

- 1 Portare la levetta al centro della bocchetta di ventilazione verso destra/sinistra o in alto/basso per orientare la bocchetta.

---

## 8.3. Qualità dell'aria

### 8.3.1. Qualità dell'aria

I materiali dell'abitacolo e l'impianto di purificazione assicurano un'elevata qualità dell'aria nell'abitacolo.

#### Materiale nell'abitacolo

Gli interni dell'abitacolo sono progettati per essere confortevoli e piacevoli, anche per chi soffre di allergie e asma.

I tappetini di abitacolo e bagagliaio sono amovibili e facili da rimuovere e pulire.

Utilizzare detergenti e prodotti automobilistici raccomandati da Volvo per pulire gli interni.

#### Impianto di purificazione dell'aria

Oltre al filtro dell'abitacolo, l'auto è dotata di altri sistemi di purificazione dell'aria che aiutano a mantenere un'elevata qualità dell'aria nell'abitacolo.

---

### 8.3.2. CleanZone \*

La funzione CleanZone controlla e segnala se tutte le condizioni per una buona qualità dell'aria nell'abitacolo sono soddisfatte.

Se i presupposti non sono soddisfatti, il testo **CleanZone** visualizzato nella videata climatizzatore appare bianco.

Se tutte le condizioni sono soddisfatte, il testo diventa blu.

Condizioni che è necessario soddisfare:

- Che tutte le portiere e il portellone siano chiusi.
- Che tutti i finestrini e il tettuccio panoramico\* siano chiusi.
- Che il sistema di qualità dell'aria Interior Air Quality System\* sia attivato.
- Che la ventola dell'abitacolo sia attivata.
- Che il ricircolo dell'aria sia disattivato.

 **Nota**

CleanZone non indica che la qualità dell'aria è buona, ma solamente che sono soddisfatte le condizioni per una buona qualità dell'aria.

\* Optional/accessorio.

---

### 8.3.3. Clean Zone Interior Package \*

Le modifiche apportate a Clean Zone Interior Package (CZIP) mantengono l'abitacolo ancora più pulito e privo, ad esempio, di sostanze che provocano reazioni allergiche e asmatiche.

È compreso quanto segue:

- Una funzione di ventilazione ampliata che comporta l'avviamento della ventola allo sbloccaggio dell'automobile con la chiave. La ventola fa quindi entrare nell'abitacolo aria pulita. La funzione può essere avviata quando si desidera e si spegne automaticamente dopo un po' di tempo o quando si apre una portiera. Il tempo di funzionamento della ventola si riduce gradualmente, in seguito alla minore necessità di attivazione, finché l'automobile non ha 4 anni.
- Il sistema automatico di qualità dell'aria Interior Air Quality System (IAQS).

\* Optional/accessorio.

---

### 8.3.4. Interior Air Quality System \*

Interior Air Quality System (IAQS) è un impianto automatico che separa i gas e il particolato, riducendo gli odori e l'inquinamento nell'abitacolo.

Il sistema IAQS fa parte del Clean Zone Interior Package (CZIP) e depura l'aria nell'abitacolo eliminando impurità quali particolato, idrocarburi, ossidi di azoto e ozono troposferico.

Se il sensore di qualità dell'aria del sistema rileva che l'aria esterna è contaminata, sarà chiusa la presa d'aria e sarà attivato il ricircolo dell'aria.

 **Nota**

Nei climi freddi, il ricircolo è limitato per evitare la formazione di condensa sui cristalli.

In caso di condensa, si raccomanda di utilizzare lo sbrinatori per il parabrezza, i finestrini e il lunotto.

\* Optional/accessorio.

---

## 8.3.5. Filtro abitacolo

L'aria introdotta nell'abitacolo viene depurata da un filtro.

### Sostituzione del filtro abitacolo

Per preservare le prestazioni del climatizzatore, sostituire il filtro a intervalli regolari. Seguire il programma di servizio Volvo per le scadenze di sostituzione consigliate. In ambienti fortemente inquinati, può essere necessario sostituire il filtro più frequentemente.

 **Nota**

Esistono diversi tipi di filtri abitacolo. Accertarsi che sia installato il filtro corretto.

---

## 8.3.6. Depurazione dell'aria \*

La depurazione dell'aria dell'automobile prima di mettersi in marcia viene usata per migliorare la qualità dell'aria nell'abitacolo.

La depurazione dell'aria può essere attivata direttamente dal display centrale, ma si avvia anche automaticamente al termine del preconditionamento.

La funzione utilizza la ventilazione per apportare aria pulita nell'abitacolo, quindi fa ricircolare l'aria attraverso il filtro dell'abitacolo del climatizzatore.

La concentrazione di particolato fine ( $PM_{2,5}$ ) nell'abitacolo può essere seguita nella app Volvo Cars durante il ciclo di predepurazione.

\* Optional/accessorio.

## 8.3.7. Attivazione e disattivazione della depurazione dell'aria \*

La depurazione dell'aria migliora la qualità dell'aria nell'abitacolo prima di mettersi in marcia.

La funzione può essere attivata direttamente dal display centrale o tramite la app Volvo Cars.

- 1 Aprire la videata climatizzatore sul display centrale premendo il pulsante di temperatura in basso al centro sul display centrale.
- 2 Premere **Parcheggio**.
- 3 Premere **Avvia purificazione dell'aria** per avviare direttamente la depurazione dell'aria.

### Nota

La depurazione dell'aria\* si avvia automaticamente al termine del preconditionamento.

Finestrini e portiere devono essere chiusi affinché la depurazione dell'aria possa essere eseguita.

\* Optional/accessorio.

---

## 8.3.8. App Air Quality

L'appAir Quality è un servizio che visualizza la concentrazione di particolato atmosferico misurata nell'abitacolo e fuori dall'auto per un certo periodo.

Un sensore del climatizzatore misura la concentrazione di particelle PM<sub>2,5</sub> (particelle più piccole di 2,5 µm) nell'abitacolo<sup>[1]</sup>. La concentrazione di contaminanti fuori dall'auto è misurata da un servizio esterno ed è basata su dati modellati.

<sup>[1]</sup> La disponibilità dei dati sul polline varia in base al mercato.

---

## 8.4. Climatizzatore di parcheggio

### 8.4.1. Preconditionamento



---

## 8.4.1.1. Precondizionamento

Il precondizionamento è una funzione di climatizzazione che, se possibile, cerca di portare l'abitacolo a una temperatura confortevole prima di mettersi in marcia.

L'avviamento del precondizionamento può essere effettuato direttamente o impostato tramite timer dal display centrale. Può essere anche effettuato da un dispositivo dotato della app Volvo Cars\*.

A seconda dei casi, la funzione utilizza diversi sistemi:

- Nei climi freddi, il riscaldatore di parcheggio riscalda l'abitacolo a una temperatura confortevole.
- Nei climi caldi, il climatizzatore raffredda l'abitacolo ad una temperatura confortevole.
- Il riscaldamento elettrico del volante\* e i sedili elettroriscaldati\* di conducente e passeggero si attivano in automatico con basse temperature ambiente.
- Il riscaldamento elettrico di lunotto e specchi retrovisori esterni si attiva automaticamente all'occorrenza.

Se si attiva il precondizionamento quando il clima è caldo, la condensa prodotta dal climatizzatore potrebbe gocciolare sotto l'automobile. Questo è del tutto normale.

### Nota

Il precondizionamento è disponibile quando la batteria ad alta tensione è sufficientemente carica, ma l'azionamento del precondizionamento senza che l'auto sia connessa per la ricarica ha un forte impatto sull'autonomia di guida.

### Nota

Durante il precondizionamento dell'abitacolo, l'automobile cerca di raggiungere una temperatura comfort e non la temperatura impostata nel climatizzatore.

### Nota

La depurazione dell'aria\* si avvia automaticamente al termine del precondizionamento.

Finestrini e portiere devono essere chiusi affinché la depurazione dell'aria possa essere eseguita.

\* Optional/accessorio.

---

## 8.4.1.2. Attivazione e disattivazione del precondizionamento

Il precondizionamento riscalda o raffresca l'abitacolo, se possibile, prima di mettersi in marcia. La funzione può essere attivata direttamente dal display centrale o tramite la app Volvo Cars.

Il contenuto di questo manuale rappresenta lo stato del manuale d'uso al momento della stampa e potrebbe non essere completamente valido in futuro. Per ulteriori informazioni, consulta la prima pagina per la nota completa di esclusione di responsabilità.

- 1 Aprire la videata climatizzatore sul display centrale premendo il pulsante di temperatura in basso al centro sul display centrale.
- 2 Premere **Parcheggio**.
- 3 Premere **Avvia climatizzazione** per avviare direttamente il preconditionamento.

 **Nota**

Il preconditionamento è disponibile quando la batteria ad alta tensione è sufficientemente carica, ma l'azionamento del preconditionamento senza che l'auto sia connessa per la ricarica ha un forte impatto sull'autonomia di guida.

 **Nota**

Si raccomanda di tenere chiusi portiere e finestrini durante il preconditionamento dell'abitacolo.

 **Nota**

La depurazione dell'aria\* si avvia automaticamente al termine del preconditionamento.

Finestrini e portiere devono essere chiusi affinché la depurazione dell'aria possa essere eseguita.

 **Nota**

Quando una persona siede nel sedile conducente<sup>[1]</sup>, il preconditionamento viene messo in pausa e si avvia il climatizzatore ordinario.

Il preconditionamento viene disattivato non appena l'auto inizia a marciare<sup>[2]</sup>.

\* Optional/accessorio.

<sup>[1]</sup> Modalità di utenza Comfort

<sup>[2]</sup> Modalità di utenza Guida

---

## 8.4.1.3. Timer per il preconditionamento

Il timer può essere impostato in modo che il preconditionamento sia terminato a un determinato orario.

Il timer può gestire fino a 8 impostazioni per

- un orario in uno o più giorni della settimana, con o senza ripetizione.

Il contenuto di questo manuale rappresenta lo stato del manuale d'uso al momento della stampa e potrebbe non essere completamente valido in futuro. Per ulteriori informazioni, consulta la prima pagina per la nota completa di esclusione di responsabilità.

---

## 8.4.1.4. Attivazione e disattivazione del timer per il preconditionamento

Un orario nel timer di preconditionamento può essere attivato o disattivato in base alle esigenze.

- 1 Accedere alla videata climatizzatore sul display centrale.
  - 2 Selezionare la scheda **Parcheggio**.
  - 3 Attivare/disattivare un'impostazione oraria premendo il pulsante a destra dell'impostazione.
- L'impostazione temporale si attiva/disattiva e il pulsante si accende/spegne.

### **Attenzione**

Non utilizzare il preconditionamento se l'automobile è dotata di riscaldatore azionato a carburante\*:

- In un locale con ventilazione insufficiente. L'avviamento del riscaldatore genera gas di scarico.
- In luoghi vicini a combustibili o materiali facilmente infiammabili. Carburante, gas, erba alta, segatura ecc. potrebbero prendere fuoco.
- Quando sussiste il rischio che il tubo di scarico del riscaldatore sia bloccato. Ad esempio, la presenza di neve alta nel passaruota anteriore destro può pregiudicare la ventilazione del riscaldatore.

Ricordare che il preconditionamento potrebbe essere attivato da un timer impostato molto tempo prima.

\* Optional/accessorio.

---

## 8.4.1.5. Rimozione del timer per il preconditionamento

Un'impostazione temporale per il preconditionamento non più necessaria può essere rimossa.

- 1 Accedere alla videata climatizzatore sul display centrale.
  - 2 Selezionare la scheda **Parcheggio**.
  - 3 Premere sull'impostazione oraria da rimuovere.
  - 4 Premere **Cancella timer**.
- L'impostazione oraria viene rimossa.

---

## 8.4.1.6. Aggiunta e modifica del timer per il precondizionamento

Il timer del precondizionamento può gestire fino a 8 orari.

### Aggiunta di un orario

- 1 Accedere alla videata climatizzatore sul display centrale.
- 2 Selezionare la scheda **Parcheggio**.
- 3 Premere **Timer**.
- 4 Premere **Aggiungi nuovo timer**.

 **Nota**

Non è possibile impostare un ulteriore orario se il timer ne contiene già 8. Per aggiungere un orario, cancellare uno dei precedenti.

- 5 Impostare l'orario per uno o più giorni della settimana. Attivare/disattivare la ripetizione premendo **Ogni settimana**.
  - 6 Premere **Imposta timer**.
- L'orario viene aggiunto all'elenco e si attiva.

 **Attenzione**

Non utilizzare il preconditionamento se l'automobile è dotata di riscaldatore azionato a carburante\*:

- In un locale con ventilazione insufficiente. L'avviamento del riscaldatore genera gas di scarico.
- In luoghi vicini a combustibili o materiali facilmente infiammabili. Carburante, gas, erba alta, segatura ecc. potrebbero prendere fuoco.
- Quando sussiste il rischio che il tubo di scarico del riscaldatore sia bloccato. Ad esempio, la presenza di neve alta nel passaruota anteriore destro può pregiudicare la ventilazione del riscaldatore.

Ricordare che il preconditionamento potrebbe essere attivato da un timer impostato molto tempo prima.

## Modifica del timer

- 1 Accedere alla videata climatizzatore sul display centrale.
- 2 Selezionare la scheda **Parcheggio**.
- 3 Premere sull'orario da modificare.  
> È visualizzata una finestra a comparsa.
- 4 Modificare l'orario allo stesso modo specificato sotto il precedente titolo "Aggiunta di un orario".

\* Optional/accessorio.

---

## 8.4.2. Predepurazione

### 8.4.2.1. Depurazione dell'aria \*

La depurazione dell'aria dell'automobile prima di mettersi in marcia viene usata per migliorare la qualità dell'aria nell'abitacolo.

La depurazione dell'aria può essere attivata direttamente dal display centrale, ma si avvia anche automaticamente al termine del preconditionamento.

La funzione utilizza la ventilazione per apportare aria pulita nell'abitacolo, quindi fa ricircolare l'aria attraverso il filtro dell'abitacolo del climatizzatore.

La concentrazione di particolato fine (PM<sub>2,5</sub>) nell'abitacolo può essere seguita nella app Volvo Cars durante il ciclo di predepurazione.

**Il contenuto di questo manuale rappresenta lo stato del manuale d'uso al momento della stampa e potrebbe non essere completamente valido in futuro. Per ulteriori informazioni, consulta la prima pagina per la nota completa di esclusione di responsabilità.**

\* Optional/accessorio.

---

## 8.4.2.2. Attivazione e disattivazione della depurazione dell'aria \*

La depurazione dell'aria migliora la qualità dell'aria nell'abitacolo prima di mettersi in marcia.

La funzione può essere attivata direttamente dal display centrale o tramite la app Volvo Cars.

- 1 Aprire la videata climatizzatore sul display centrale premendo il pulsante di temperatura in basso al centro sul display centrale.
- 2 Premere **Parcheggio**.
- 3 Premere **Avvia purificazione dell'aria** per avviare direttamente la depurazione dell'aria.

### Nota

La depurazione dell'aria\* si avvia automaticamente al termine del preconditionamento.

Finestrini e portiere devono essere chiusi affinché la depurazione dell'aria possa essere eseguita.

\* Optional/accessorio.

---

## 8.4.3. Climatizzatore di parcheggio \*

Il climatizzatore di parcheggio comprende diverse funzioni che migliorano il microclima nell'abitacolo quando l'automobile è parcheggiata, fra cui il preconditionamento.

Le funzioni del climatizzatore di parcheggio si gestiscono dalla scheda **Parcheggio** nella videata climatizzatore sul display centrale. La videata climatizzatore può essere aperta premendo il simbolo della temperatura in basso al centro sul display centrale.





\* Optional/accessorio.

---

## 8.4.4. Simboli e messaggi relativi al climatizzatore di parcheggio

Il display del conducente può visualizzare una serie di simboli e messaggi relativi al climatizzatore di parcheggio.

I messaggi relativi al climatizzatore di parcheggio possono essere visualizzati anche in un dispositivo con la app Volvo Cars\*.

Simbolo	Messaggio	Funzione
	Richiesta assistenza Climatizzazione parcheggio	Il climatizzatore di parcheggio è fuori uso. Rivolgersi al più presto a un riparatore <sup>[1]</sup> per un controllo della funzione.
	Climatizzazione parcheggio Temporaneamente non disponibile	Il climatizzatore di parcheggio è temporaneamente fuori uso.
	Climatizz. parcheggio Non disponibile, livello carica troppo basso	Il climatizzatore di parcheggio non può essere attivato perché il livello di ricarica della batteria ad alta tensione è troppo basso. Ricarica dell'auto.
	Climatizzazione parcheggio limitata Livello carica troppo basso	Il climatizzatore di parcheggio non può essere attivato perché il livello di ricarica della batteria ad alta tensione è troppo basso. Ricarica dell'auto.

\* Optional/accessorio.

<sup>[1]</sup> Si raccomanda un riparatore autorizzato Volvo.

## 8.4.5. Riscaldatore di parcheggio

All'occorrenza, il riscaldatore di parcheggio riscalda l'abitacolo e la batteria prima di mettersi in marcia se è attivato il preconditionamento dell'automobile.

Il riscaldatore di parcheggio è del tipo ad alta tensione. Si avvia in automatico per riscaldare l'abitacolo se il preconditionamento del climatizzatore di parcheggio è attivato.

Il preconditionamento si disattiva automaticamente quando l'automobile viene avviata.

### Batteria e ricarica

Il riscaldatore è alimentato dalla batteria ad alta tensione dell'automobile. Se il livello di carica della batteria ad alta tensione è troppo basso, il riscaldatore si spegne automaticamente e il display del conducente visualizza un messaggio.

#### Nota

Accertarsi che il livello di ricarica della batteria ad alta tensione sia sufficiente se si intende utilizzare il riscaldatore di parcheggio.

---

## 8.5. Riscaldatore

---

### 8.5.1. Riscaldatore di parcheggio

All'occorrenza, il riscaldatore di parcheggio riscalda l'abitacolo e la batteria prima di mettersi in marcia se è attivato il preconditionamento dell'automobile.

Il riscaldatore di parcheggio è del tipo ad alta tensione. Si avvia in automatico per riscaldare l'abitacolo se il preconditionamento del climatizzatore di parcheggio è attivato.

Il preconditionamento si disattiva automaticamente quando l'automobile viene avviata.

#### Batteria e ricarica

Il riscaldatore è alimentato dalla batteria ad alta tensione dell'automobile. Se il livello di carica della batteria ad alta tensione è troppo basso, il riscaldatore si spegne automaticamente e il display del conducente visualizza un messaggio.

 **Nota**

Accertarsi che il livello di ricarica della batteria ad alta tensione sia sufficiente se si intende utilizzare il riscaldatore di parcheggio.

---

## 8.6. Climatizzatore

L'automobile è dotata di climatizzatore elettronico. Il climatizzatore raffredda o riscalda e deumidifica l'aria nell'abitacolo.

Tutte le funzioni del climatizzatore si regolano dal display centrale e con i pulsanti fisici nel quadro centrale.

Alcune funzioni del sedile posteriore possono essere regolate anche con i comandi del climatizzatore\* sul retro del tunnel.

La maggior parte delle funzioni del climatizzatore può essere gestita tramite comando vocale. Alcune funzioni richiedono connessione Internet per poter essere gestite con la voce.

 **Nota**

All'occorrenza, dal display centrale, è possibile impostare il climatizzatore per raffreddare l'impianto multimediale. Nei casi in cui viene visualizzato il messaggio **Raffreddamento sistema infotainment** sul display del conducente.



 **Nota**

Il climatizzatore verrà disattivato per risparmiare energia se la carica della batteria scende sotto il 3%.

\* Optional/accessorio.

---

## 8.7. Assistenza del climatizzatore

Assistenza e riparazione del climatizzatore devono essere effettuate esclusivamente da un riparatore autorizzato.

### Controllo e riparazione

Il climatizzatore contiene una sostanza tracciante fluorescente. La luce ultravioletta viene utilizzata per il rilevamento delle perdite.

Si raccomanda di rivolgersi a un riparatore autorizzato Volvo.

Il climatizzatore dell'automobile contiene il refrigerante senza freon R1234yf. Le informazioni sul refrigerante sono riportate su un'etichetta situata all'interno del cofano.

 **Attenzione**

Il climatizzatore contiene refrigerante R1234yf in pressione. Ai sensi della norma SAE J2845 (Technician Training for Safe Service and Containment of Refrigerants Used in Mobile A/C System) e per garantire la sicurezza degli impianti refrigeranti, l'assistenza e la riparazione di detti impianti sono riservate a tecnici addestrati e certificati.

---

## 8.8. Sensori clima

Il climatizzatore è dotato di sensori che agevolano la regolazione del microclima nell'abitacolo. Non coprire o bloccare i sensori con indumenti o altri oggetti.

## Posizionamento dei sensori

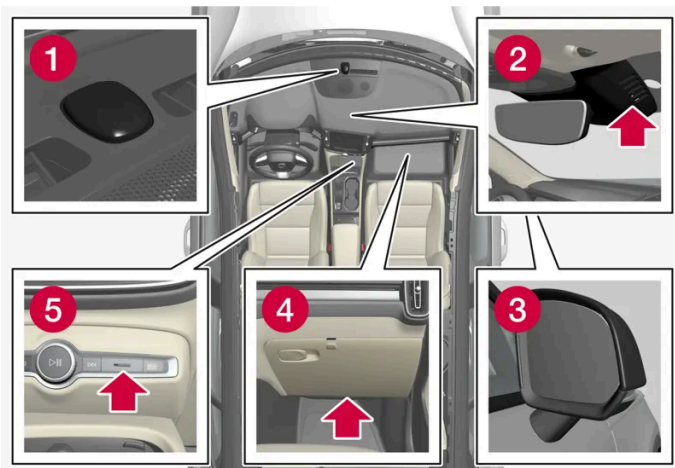

- 1 Sensore solare - sul lato superiore del cruscotto.
- 2 Sensore di umidità - nella copertura presso lo specchio retrovisore interno.
- 3 Sensore per la temperatura esterna - nello specchio retrovisore esterno destro.
- 4 Sensore di particelle presenti nell'aria\* - sul lato inferiore del cassetto portaoggetti.
- 5 Sensore di temperatura per l'abitacolo - presso i pulsanti fisici nel quadro centrale.

Interior Air Quality System\* usa anche un sensore di qualità dell'aria ubicato nella presa d'aria del climatizzatore.

\* Optional/accessorio.

---

## 8.9. Zone climatiche

La suddivisione dell'automobile in zone climatiche consente di impostare temperature diverse per le varie parti dell'abitacolo.

### Climatizzatore a 2 zone

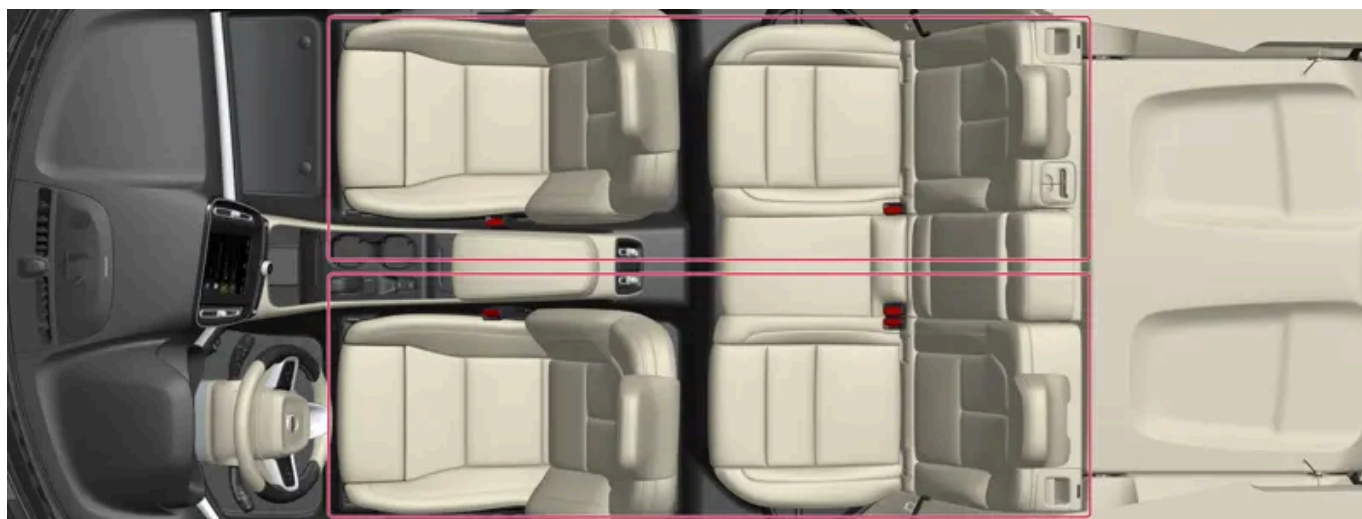

Zone climatiche per il climatizzatore a 2 zone.

Il climatizzatore a 2 zone permette di impostare temperature diverse per i lati sinistro e destro dell'abitacolo.

---

## 8.10. Temperatura percepita

Il climatizzatore regola il microclima nell'abitacolo in base alla temperatura percepita, non quella reale.

La temperatura che si seleziona nell'abitacolo corrisponde alla sensazione fisica e dipende da temperatura esterna, velocità dell'aria, umidità, esposizione al sole ecc., fattori che agiscono sull'abitacolo e sulla carrozzeria dell'automobile.

Il sistema comprende un sensore solare che rileva da quale lato proviene la luce solare. Il sistema può regolare in modo indipendente la temperatura delle bocchette destra e sinistra anche se è impostata la stessa temperatura per entrambi i lati.

---

## 9. Chiave, serrature e antifurto

---

### 9.1. Chiave

---

#### 9.1.1. Profili utente

---

##### 9.1.1.1. Profili utente

Molte delle impostazioni effettuate in auto possono essere salvate in un profilo utente personale.

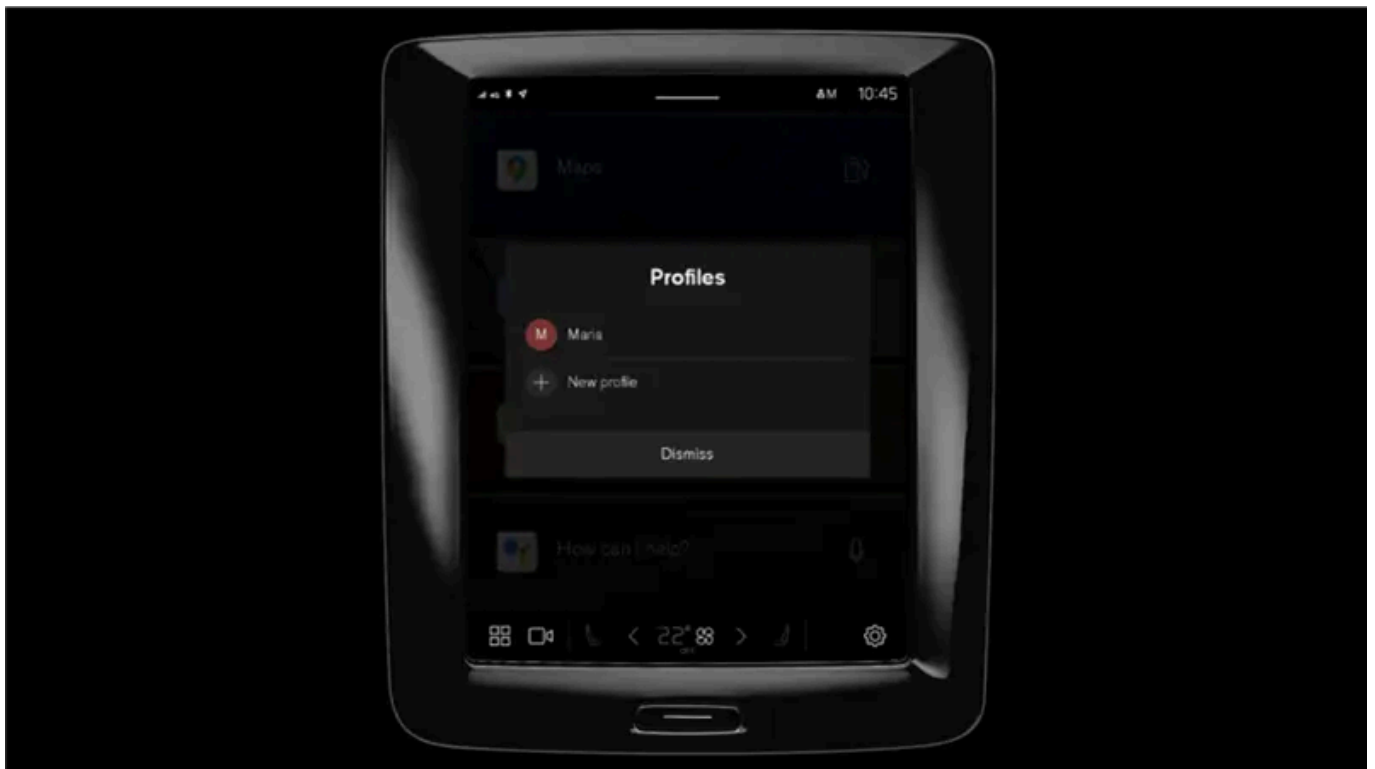

Il profilo **Proprietario** è preinstallato e attivo nell'auto in occasione del primo uso o dopo un ripristino alle impostazioni di fabbrica.

Il profilo **Proprietario** ha diritti di amministratore e non può essere cancellato.

Trascinare verso il basso la videata notifiche per accedere ai profili utente.

Nel campo di stato viene visualizzato un simbolo  insieme alle iniziali del profilo attivo. Quando il sistema è disconnesso, il campo di stato non visualizza nessun simbolo/iniziali.

## Selezione del profilo automatica

È possibile collegare la propria chiave a un profilo. In questo modo il profilo con tutte le impostazioni viene selezionato in automatico ad ogni identificazione della specifica chiave in occasione dello sblocco o dell'apertura della portiera conducente.

Il profilo usato per ultimo si attiva se una chiave non è associata a uno specifico profilo.

## Generalità sulle impostazioni

Le modifiche delle impostazioni dell'auto vengono salvate in vari modi a seconda della categoria cui appartengono. Le impostazioni possono essere personali, globali o adattate a un ciclo di guida.

### Impostazioni personali

Le impostazioni personali vengono salvate in un profilo attivo.

Esistono due tipi di impostazioni personali:

- Impostazioni funzioni auto – impostazioni che riguardano supporti al conducente, clima lato conducente, sedile conducente, retrovisori esterni e illuminazione interna e esterna. Queste impostazioni preservano i rispettivi valori quando è aggiunto un profilo o alla disconnessione di un profilo attivo.
- Impostazioni per audio e media – impostazioni che riguardano navigazione, impianto audio e multimediale, app e account associati. Queste impostazioni ripristinano i valori standard quando è aggiunto un profilo o alla disconnessione di un profilo attivo.

### Impostazioni globali

Le impostazioni globali non cambiano in occasione del cambio di profilo. Restano invariate a prescindere dal profilo che è attivo. Esempi di impostazioni globali: clima lato passeggero, funzione di memoria per il sedile passeggero e alcune impostazioni di sistema.

### Impostazioni standard per il ciclo di guida

Alcune impostazioni ripristinano i valori standard<sup>[1]</sup> dopo un ciclo di guida.

È possibile regolare i valori di queste impostazioni durante la guida. In occasione del successivo ciclo di guida, le impostazioni ripristineranno i rispettivi valori standard.

<sup>[1]</sup> Le impostazioni standard possono variare a seconda del mercato.

---

## 9.1.1.2. Associare la chiave al profilo utente

È possibile associare la propria chiave a un profilo. In questo modo il profilo con tutte le impostazioni viene selezionato in automatico ad ogni identificazione della specifica chiave in occasione dello sblocco o dell'apertura della portiera conducente.

Se la chiave non è stata associata a un profilo, si attiverà l'ultimo profilo usato all'avviamento dell'auto. Al primo avviamento viene selezionato automaticamente il profilo **Proprietario**.

## Associare la chiave al profilo

### Nota

Se la chiave era associata a un altro profilo, l'associazione verrà trasferita dal precedente profilo a quello attivo.

- 1 Premere .
- 2 Selezionare **Profili**.
- 3 Selezionare **Collega la chiave al profilo** per associare la chiave selezionata a un profilo.

Un profilo può essere associato solo alla chiave usata in auto al momento. In presenza di più chiavi nell'auto sarà visualizzato il messaggio **Trovata più di una chiave**. **Posiziona la chiave che desideri collegare sul lettore di backup.**



Posizione del lettore di riserva nella consolle del tunnel.

## Disassociare la chiave da un profilo

- 1 Premere .
- 2 Selezionare **Profili**.
- 3 Selezionare **Disconnettere la chiave dal profilo** per rimuovere il profilo attivo dalla chiave associata.

È possibile disassociare una chiave dal profilo anche se la chiave non è presente in auto.

---

### 9.1.1.3. Gestione dei profili utente

Il contenuto di questo manuale rappresenta lo stato del manuale d'uso al momento della stampa e potrebbe non essere completamente valido in futuro. Per ulteriori informazioni, consulta la prima pagina per la nota completa di esclusione di responsabilità.

È possibile passare a un altro profilo anche se la chiave usata è associata a un altro profilo.

## Creare un profilo

- 1 Trascinare verso il basso la videata notifiche per accedere ai profili utente.
  - 2 Toccare il profilo attivo.
  - 3 Selezionare **Nuovo profilo**.
  - 4 Il profilo viene creato.
- Il profilo viene impostato come profilo attivo.

Per impostare il nuovo profilo, l'utente viene guidato con un flusso interattivo. Si può scegliere di associare un telefono all'auto o di associare vari account al profilo, per esempio Volvo ID. È anche possibile saltare alcuni passaggi e completarli successivamente.

È possibile creare fino a sei diversi profili.

## Selezionare un profilo

- 1 Trascinare verso il basso la videata notifiche per accedere ai profili utente.
  - 2 Toccare il profilo attivo.
  - 3 Vengono visualizzati i profili selezionabili.
  - 4 Selezionare il profilo desiderato.
- Il profilo è selezionato e il sistema carica le impostazioni del profilo selezionato.

### Nota

Per interrompere lo spostamento del sedile in occasione del cambio di profilo, premere uno dei pulsanti sulla seduta del sedile anteriore.

## Disconnettere un profilo

- 1 Trascinare verso il basso la videata notifiche per accedere ai profili utente.
  - 2 Selezionare **Esci**.
- Avviene la disconnessione dal profilo e non è più possibile accedere agli account associati ad esso.

**Il contenuto di questo manuale rappresenta lo stato del manuale d'uso al momento della stampa e potrebbe non essere completamente valido in futuro. Per ulteriori informazioni, consulta la prima pagina per la nota completa di esclusione di responsabilità.**

- 3 Il sistema entra in una modalità disconnessa e le impostazioni modificate non vengono salvate in nessun profilo.

 **Nota**

Creare, selezionare e disconnettersi dal profilo utente è possibile solo ad auto ferma.

## 9.1.1.4. Impostazioni profilo

Dalle impostazioni per il profilo è fra l'altro possibile modificare il nome del profilo, aggiungere o rimuovere chiavi associate, collegare vari account (per esempio Volvo ID), attivare la schermata di blocco e cancellare il profilo attivo.

### Attivare la schermata di blocco

Quando la schermata di blocco è attivata, è richiesta una password per poter usare il profilo attivo.

- 1 Premere .
  - 2 Selezionare **Profili**.
  - 3 Selezionare **Blocco-schermo**.
  - 4 Selezionare il tipo di schermata di blocco e attivare.
- La schermata di blocco appare sul display centrale in occasione del cambio di profilo e ad ogni riavvio del sistema.

### Cancellare il profilo

Le impostazioni memorizzate in uno o più profili possono essere cancellate solo ad auto ferma.

- 1 Premere .
  - 2 Selezionare **Profili**.
  - 3 Selezionare **Elimina questo profilo**.
- Le informazioni di utenza e le connessioni al profilo vengono cancellate.
- 4 Il sistema entra in una modalità disconnessa e le impostazioni modificate non vengono salvate in nessun profilo.



## Diventare amministratore

È possibile conferire a un profilo i diritti di amministratore.

- 1 Premere .
- 2 Selezionare **Profili**.
- 3 Selezionare **Diventa un amministratore**.

## Cambiare nome al profilo

- 1 Premere .
- 2 Selezionare **Profili**.
- 3 Premere **Modifica** presso il nome del profilo corrente.
- 4 Modifica il nome del profilo e confermare la modifica.

---

### 9.1.1.5. Associare un account al profilo utente

È possibile aggiungere account al profilo utente selezionato. Esempi di account che possono essere aggiunti sono Volvo ID e account Google.

#### Aggiungere un account

- 1 Premere .
- 2 Selezionare **Profili**.
- 3 Selezionare **Account**.
- 4 Scegliere di aggiungere un account.
  - Viene visualizzato un elenco degli account che possono essere aggiunti.
- 5 Selezionare l'account desiderato.

Seguire poi le istruzioni visualizzate. Le istruzioni dipendono dal tipo di account selezionato.

---

## 9.1.2. Immobilizer elettronico

L'immobilizer elettronico è una funzione antifurto che impedisce l'avviamento dell'auto in assenza di una chiave valida.

L'automobile può essere avviata solo con la corretta chiave.

---

## 9.1.3. Chiavi

Le chiavi fisiche dell'auto sono disponibili in più versioni. L'auto può essere avviata quando viene rilevata la presenza di una chiave nella parte anteriore dell'abitacolo.



I tipi di chiave disponibili sono la chiave standard, la chiave senza pulsanti (Key Tag)\* e la Care Key.<sup>[1]</sup>

La chiave standard e la Care Key sono dotate di pulsanti. Altre chiavi oltre a quelle nella dotazione standard possono essere ordinate a posteriori. Per le automobili con bloccaggio e sbloccaggio senza chiave\* può essere acquistata una chiave accessoriale più piccola, più leggera e senza pulsanti (Key Tag).

Per avviare l'auto è necessaria la presenza di una chiave nella parte anteriore dell'abitacolo.

Nelle automobili con bloccaggio e lo sbloccaggio senza chiave (Passive Entry)\*, è sufficiente che la chiave si trovi nell'abitacolo per accendere l'automobile.

Le chiavi possono essere associate a specifici profili utente per memorizzare impostazioni personali nell'auto.

#### **Attenzione**

La chiave contiene una batteria a bottone. Conservare le batterie, nuove e usate, fuori dalla portata dei bambini. In caso di ingestione, le batterie possono provocare lesioni gravi.

Se si riscontrano danni, ad esempio lo sportello della batteria non si chiude perfettamente, si raccomanda di non utilizzare il prodotto. Conservare i prodotti difettosi fuori dalla portata dei bambini.

## Chiave standard e relativi pulsanti



La chiave è dotata di quattro pulsanti: uno sul lato sinistro e tre sul destro.

### **Bloccaggio**

Una pressione di pulsante blocca l'auto e attiva l'antifurto\*.

Una pressione prolungata chiude tutti i finestrini e il tettuccio panoramico\*.

### **Sbloccaggio**

Una pressione di pulsante sblocca l'auto e disattiva l'antifurto\*. Una pressione prolungata apre tutti i finestrini contemporaneamente. La funzione può essere usata fra l'altro per arieggiare velocemente l'abitacolo prima di entrare a bordo.

### **Portellone**

Una pressione di pulsante disattiva l'antifurto\* e sblocca il portellone. Sulle auto con portellone elettrocomandato\*, il portellone viene aperto o chiuso con una pressione prolungata. Un segnale acustico di avvertimento si attiva quando il portellone viene aperto o chiuso.

## Funzione antipanico

La funzione antipanico si utilizza per richiamare l'attenzione della gente intorno in situazioni di emergenza. Tenendo premuto il pulsante per almeno 3 secondi o premendolo due volte entro 3 secondi si attivano indicatori di direzione e avvisatore acustico dell'auto. La funzione può essere disattivata con il pulsante di sblocco dopo che è rimasta attiva per almeno 5 secondi. Altrimenti viene disattivata in automatico dopo 2 minuti e 45 secondi.

### **Attenzione**

Prestare attenzione al rischio di schiacciamento durante l'apertura e la chiusura.

- Azionare sempre sotto controllo visivo.
- Non permettere ai bambini di giocare con gli organi di comando.
- Non lasciare mai i bambini incustoditi nell'automobile.
- Considerare che gli alzacristalli possono essere azionati anche se la chiave è stata estratta dell'automobile, fintantoché il sensore del sedile rileva che il sedile conducente è occupato. Per interrompere la corrente agli alzacristalli, la portiera conducente deve essere aperta e il sedile conducente non deve essere occupato. Gli alzacristalli possono essere riattivati tramite il display centrale, anche se la chiave è stata estratta dell'automobile e il sensore del sedile non rileva che il sedile conducente è occupato.
- Non infilare mai oggetti o parti del corpo nell'apertura dei finestrini, anche se il quadro dell'automobile è completamente spento.

### **Nota**

Una chiave chiusa dentro l'auto viene temporaneamente disattivata e non potrà essere utilizzata prima che l'auto sia stata sbloccata con un'altra chiave valida.

## Chiave senza pulsanti (Key Tag)\*

Una chiave senza pulsanti può essere ordinata come accessorio per le auto dotate della funzione di blocco e sblocco senza chiave. L'avviamento e il bloccaggio e sbloccaggio senza chiave funzionano come con la chiave standard. La chiave è impermeabile fino a una profondità di circa 10 metri (30 feet) per max 60 minuti. Manca dello stelo chiave piegabile e la batteria non è sostituibile.

## Care Key

È possibile impostare una limitazione della velocità che è attiva quando è usata la Care Key. Il limite è concepito affinché l'automobile sia guidata in modo sicuro anche da persone a cui viene prestata.

## Se la chiave attiva viene portata fuori dall'automobile



Se la chiave viene portata fuori dall'automobile a motore acceso, il display del conducente visualizza il messaggio di allarme **Chiave dell'automobile non rilevata**. Consultare il manuale del proprietario per maggiori informazioni. e contemporaneamente si attiva un segnale acustico alla chiusura dell'ultima portiera.

Il messaggio scompare quando si riporta la chiave nell'automobile e si preme il pulsante  sulla pulsantiera al volante destra oppure quando tutte le portiere sono state chiuse.

## Interferenze

Le funzioni della chiave per avviamento senza chiave e sistema di bloccaggio e sbloccaggio senza chiave\* possono essere disturbate da campi elettromagnetici e schermatura.

### Nota

Evitare di conservare le chiavi dell'auto vicino a oggetti metallici o dispositivi elettronici (per es. cellulari, tablet, computer portatili o caricabatterie). Conservarle a una distanza non inferiore a 10-15 cm (4-6 pollici).

Se ciò dovesse verificarsi, utilizzare lo stelo della chiave staccabile per lo sbloccaggio. Successivamente, posizionare la chiave nel lettore di riserva nel vano portaoggetti del tunnel per disattivare l'antifurto e poter avviare l'auto.

### Nota

Quando la chiave deve essere letta dal lettore di riserva, verificare che l'area sia sgombera da altre chiavi di automobile, oggetti metallici e dispositivi elettronici (cellulari, tablet, computer portatili o caricabatterie). Questi oggetti possono disturbare il funzionamento.

\* Optional/accessorio.

<sup>[1]</sup> La figura è schematica - i dettagli possono differire a seconda del modello di automobile.

---

## 9.1.4. Ordinazione di altre chiavi

Se sono necessarie più chiavi rispetto al numero standard o se qualcuna è andata persa, è possibile ordinarne di nuove. Se l'auto è dotata di blocco e sblocco senza chiave\*, può essere ordinata anche una chiave senza pulsanti (Key Tag).

Complessivamente è possibile programmare e utilizzare 12 chiavi per ogni automobile. In caso di ordinazione successiva alla consegna viene aggiunto un profilo conducente per ogni nuova chiave. Quanto detto vale anche per la chiave senza pulsanti.

### Smarrimento della chiave

In caso di smarrimento di una chiave, è possibile ordinarne una nuova tramite un concessionario Volvo o un riparatore autorizzato Volvo. Per prevenire furti, il codice della chiave smarrita deve essere cancellato dal sistema. In occasione della visita in officina è necessario procurare accesso a tutte le rimanenti chiavi.

\* Optional/accessorio.

---

## 9.1.5. Sostituzione della batteria della chiave

Il contenuto di questo manuale rappresenta lo stato del manuale d'uso al momento della stampa e potrebbe non essere completamente valido in futuro. Per ulteriori informazioni, consulta la prima pagina per la nota completa di esclusione di responsabilità.

La batteria della chiave può essere sostituita una volta che si è scaricata. La durata della batteria dipende dalla frequenza di utilizzo della chiave. La batteria della chiave senza pulsanti (Key Tag)\* non è sostituibile.

**i Nota**

Tutte le batterie hanno una vite utile limitata e dopo un certo periodo vanno sostituite (non vale per Key Tag). La vita utile della batteria varia a seconda di quando spesso è usato il veicolo/la chiave.



Quando il simbolo delle informazioni si accende e sul display del conducente viene visualizzato il messaggio **Batteria della chiave dell'automobile quasi scarica. Consultare il manuale del proprietario per la sostituzione.**, è necessario sostituire la batteria della chiave.

Un altro segno che il livello della batteria è basso è la portata ridotta della chiave.

La batteria nella chiave senza pulsanti (Key Tag)\* non è sostituibile. Quando la batteria è esaurita, una nuova chiave senza pulsanti può essere ordinata presso un riparatore autorizzato Volvo.

**! Importante**

Lasciare un Key Tag consumato a un'officina autorizzata Volvo dove può essere cancellato dal sistema dell'auto. Quando la batteria è scarica, la chiave può ancora essere utilizzata per avviare l'auto tramite avviamento di backup.

## Apertura della chiave e sostituzione della batteria

**! Importante**

Evitare di toccare le superfici di contatto delle batterie nuove con le dita. Ciò compromette la funzione della batteria.

Tenere la chiave in modo che la parte anteriore con il logo Volvo sia rivolta verso l'alto e l'attacco del portachiavi sia rivolto verso di sé.

A sinistra dell'attacco del portachiavi c'è un fermo. Se è dalla parte sbagliata, la parte anteriore e quella posteriore sono state mischiate quando è stata sostituita la batteria in precedenza.

1 **1**



Far scorrere lateralmente il fermo sull'attacco del portachiavi e allontanare il guscio anteriore dall'attacco.

- Il guscio si allenta e può essere rimosso sollevandolo.  
Sotto il guscio c'è un altro fermo per rimuovere la parte posteriore.

2 **2**



Far scorrere lateralmente il fermo dietro il guscio anteriore e rimuovere il guscio posteriore dall'attacco del portachiavi.

- Il guscio si allenta e può essere rimosso sollevandolo.  
Sotto il guscio c'è il coperchio della batteria.

3 **3**



Ruotare il coperchio della batteria in senso antiorario in posizione OPEN Usare ad es. un cacciavite o una moneta.

Rimuovere il coperchio della batteria sollevandolo. Se è difficile da rimuovere, è possibile fare leva delicatamente verso l'alto con un attrezzo sottile.

4 **4**



Il lato della batteria (+) è rivolto in su. Rimuovere la batteria premendo sul bordo e quindi sollevandola.

5 **5**



Inserire una nuova batteria con il lato + verso l'alto. Evitare di toccare con le dita i contatti della batteria della chiave.

Posizionare il bordo della batteria sotto i due fermi di plastica lontani.

Spingere la batteria verso il basso in modo che sia fermata in sede dal fermo di plastica superiore.

**i** Nota

Utilizzare batterie di tipo CR2032, 3 V.

**i** Nota

Volvo raccomanda batterie sostitutive conformi a UN Manual of Test and Criteria, Part III, sub-section 38.3. Le batterie consegnate o quelle sostituite da un riparatore autorizzato Volvo soddisfano gli stessi criteri.

6 **6**



Riposizionare il coperchio della batteria e ruotarlo in senso orario in posizione CLOSE

7 **7**



Rimontare il guscio posteriore in ordine inverso rispetto a come è stato rimosso. Il guscio posteriore è privo di logo.

Fissare a pressione il guscio finché non sia prodotto un clic e poi spingerlo per gli ultimi millimetri nella posizione



originaria.

- Si sentirà un ulteriore "clic" quando il guscio è posizionato e fissato correttamente. Non devono esserci spazi vuoti.

8 **8**



Girare la chiave e rimontare il guscio anteriore allo stesso modo del guscio posteriore.

#### **Attenzione**

Controllare che la batteria sia posizionata correttamente nel rispetto della polarità indicata. Se non si prevede di utilizzare la chiave per un periodo prolungato, rimuovere la batteria per evitare perdite di elettrolito e danni. Le batterie danneggiate o che presentano perdite di elettrolito possono provocare abrasioni a contatto con la pelle. Maneggiare pertanto le batterie danneggiate impiegando guanti di protezione.

- Conservare le batterie fuori dalla portata dei bambini.
- Non lasciare le batterie in luoghi dove potrebbero essere ingerite da bambini o animali.
- È vietato smontare, cortocircuitare e gettare nelle fiamme le batterie.
- Non ricaricare le batterie non ricaricabili. Possono esplodere.
- Controllare regolarmente i prodotti con batterie per rilevare eventuali segni di danneggiamento.

Se la chiave o la relativa batteria sono state danneggiate o hanno iniziato a presentare perdite, la chiave non deve essere utilizzata. Conservare i prodotti difettosi fuori dalla portata dei bambini.

#### **Importante**

Le batterie esauste devono essere riciclate in modo ecocompatibile.

\* Optional/accessorio.

## 9.1.6. Bloccaggio e sbloccaggio con i pulsanti della chiave

Con i pulsanti della chiave può essere bloccata o sbloccata tutta l'auto.



## Bloccaggio con i pulsanti della chiave

- 1 Premere il pulsante  per bloccare l'automobile.

Per l'attivazione della sequenza di bloccaggio, la portiera del conducente deve essere chiusa<sup>[1]</sup>. Se un'altra portiera o il portellone sono aperti, si bloccano attivando l'antifurto\* solo quando vengono chiusi. Il sensore di movimento\* dell'antifurto si attiva quando si chiudono e si bloccano tutte le portiere e il portellone.

### Nota

Una chiave chiusa dentro l'auto viene temporaneamente disattivata e non potrà essere utilizzata prima che l'auto sia stata sbloccata con un'altra chiave valida.

## Bloccaggio con il portellone aperto

### Nota

Se si blocca l'automobile con il portellone aperto, prestare attenzione a non lasciare la chiave nel bagagliaio prima di chiudere il portellone<sup>[1]</sup>.

## Sbloccaggio con i pulsanti della chiave

- 1 Premere il pulsante  per sbloccare l'automobile.

## Ripetizione bloccaggio automatico

Il contenuto di questo manuale rappresenta lo stato del manuale d'uso al momento della stampa e potrebbe non essere completamente valido in futuro. Per ulteriori informazioni, consulta la prima pagina per la nota completa di esclusione di responsabilità.

Se nessuna delle portiere né il portellone vengono aperti entro 2 minuti dallo sbloccaggio, tutte le serrature si ribloccano automaticamente. Tale funzione evita che l'automobile possa rimanere sbloccata per errore.

## Se la chiave non funziona

Il mancato funzionamento dei pulsanti della chiave può dipendere dall'esaurimento della batteria della chiave. In questi casi, sostituire la batteria o usare lo stelo staccabile della chiave.

\* Optional/accessorio.

[1] Se l'automobile è dotata di bloccaggio/sbloccaggio senza chiave\*, tutte le portiere devono essere chiuse.

---

## 9.1.7. Care Key – chiave con limitazione della velocità

Una Care Key permette al proprietario dell'auto di limitare la velocità massima. La limitazione della velocità è concepita per garantire che l'auto venga guidata in modo sicuro, per es. in caso di prestito.



Le funzioni dei pulsanti Care Key sono uguali a quelle di una chiave standard. Non avendo impostato alcun limite di velocità, l'auto funzionerà senza restrizioni e la chiave come una chiave standard. Come per le altre chiavi, Care Key può essere associata a un profilo utente per salvare impostazioni personali nell'auto.

La limitazione di velocità può essere impostata dal profilo utente con diritti di amministratore. La limitazione della velocità viene attivata allo sblocco dell'auto con una Care Key, oppure quando la portiera del conducente viene aperta e l'auto rileva una Care Key sul lato conducente.

La possibilità di impostare una limitazione della velocità in occasione dell'utilizzo di una specifica chiave è pensata per aumentare la sicurezza quando l'auto viene affidata per es. a conducenti giovani o inesperti, parcheggiatori o a personale di officina.

---

## 9.1.8. Impostazione del limite di velocità per Care Key

La limitazione della velocità per Care Key viene impostata dal display centrale.

La limitazione della velocità per Care Key può essere impostata solo da un profilo con diritti di amministratore. Per raggiungere le impostazioni:

- 1 Premere  sul display centrale.
  - 2 Selezionare **Profili**.
  - 3 Selezionare **Chiave limitata**.
  - 4 Attivare **Limite di velocità** e selezionare la velocità massima desiderata <sup>[1]</sup>.
- La limitazione della velocità è attivata quando l'auto è utilizzata con Care Key.

Per disattivare la funzione, l'auto deve essere sbloccata con una chiave senza restrizioni. La limitazione della velocità per Care Key può essere disattivata tramite le impostazioni dal display centrale. Successivamente Care Key può essere usata come una chiave ordinaria.

#### Indicazioni sul display del conducente

Una limitazione della velocità attiva viene indicata sul display centrale con un simbolo e con il messaggio **Il limite di velocità non può essere superato chiave Salvavita in uso**. Una linea tratteggiata gialla sul tachimetro indica la limitazione della velocità attuale.

Simbolo	Funzione
	Il limite di velocità è attivo.

<sup>[1]</sup> L'intervallo possibile è 50-150 km/h (30-95 mph), con passi di 10 km/h (5 mph).

---

## 9.1.9. Sbloccaggio del portellone con il pulsante della chiave

La chiave è dotata di un pulsante per lo sbloccaggio esclusivo del portellone.

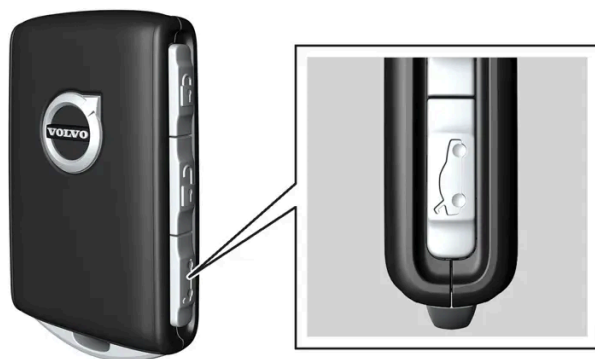

- 1 Premere il pulsante  della chiave.
  - > Il portellone si sblocca, ma resta chiuso.  
Le portiere restano bloccate e coperte dall'antifurto\*. La spia di bloccaggio e antifurto sul cruscotto si spegne a indicazione che non tutta l'automobile è bloccata.  
Il portellone può essere aperto afferrando la piastrina gommata sotto il bordo inferiore del medesimo.  
Se il portellone non viene aperto entro 2 minuti, si riblocca e si reinsertisce l'antifurto.

#### Portellone elettrocomandato\*

- 1 Tenere premuto il pulsante  per un paio di secondi.
  - > Il portellone viene sbloccato e aperto, mentre le portiere restano bloccate e coperte dall'antifurto\*.

#### Nota

In caso di funzionamento continuo per periodi prolungati, il sistema del portellone elettrocomandato\* verrà disattivato per evitare sovraccarichi. Potrà essere riattivato dopo alcuni minuti.

\* Optional/accessorio.

## 9.1.10. Stelo staccabile della chiave

La chiave standard contiene uno stelo metallico staccabile dotato di diverse funzioni.

Il codice esclusivo degli steli delle chiavi è in possesso dei riparatori autorizzati Volvo. Si raccomanda di rivolgersi a questi riparatori per ordinare nuovi steli delle chiavi.

## Utilizzi dello stelo della chiave

Con lo stelo staccabile della chiave è possibile:

- aprire manualmente la portiera anteriore sinistra se la chiusura centralizzata non può essere azionata con la pressione di pulsante
- effettuare il bloccaggio di emergenza di tutte le portiere
- attivare e disattivare la sicura per bambini meccanica delle portiere posteriori.

Avendo utilizzato lo stelo della chiave per lo sbloccaggio, l'antifurto può essere disarmato e l'auto avviata mettendo la chiave nel lettore di riserva nel vano portaoggetti del tunnel.

La chiave senza pulsanti accessoriale (Key Tag) è priva di stelo staccabile.

## Estrarre lo stelo della chiave

Tenere la chiave in modo che la parte anteriore con il logo Volvo sia rivolta verso l'alto e l'attacco del portachiavi sia rivolto verso di sé.

A sinistra dell'attacco del portachiavi c'è un fermo. Se è dalla parte sbagliata, la parte anteriore e quella posteriore sono state mischiate quando state smontate in precedenza.

1 **1**



Far scorrere lateralmente il fermo sull'attacco del portachiavi e allontanare il guscio anteriore dall'attacco.

> Il guscio si allenta e può essere rimosso sollevandolo.

2 **2**



Staccare lo stelo della chiave.

3 **3**



Rimontare il guscio anteriore in ordine inverso rispetto a come è stato rimosso. Fissare a pressione il guscio finché non sia prodotto un clic e poi spingerlo per gli ultimi millimetri nella posizione originaria.

- Si sentirà un ulteriore "clic" quando il guscio è posizionato e fissato correttamente. Non devono esserci spazi vuoti.

## 9.1.11. Bloccaggio e sbloccaggio con lo stelo staccabile della chiave

Lo stelo della chiave staccabile può essere utilizzato per sbloccare una delle portiere dell'auto dall'esterno, ad es. se la batteria della chiave è esaurita.

### Sbloccaggio con lo stelo della chiave

**i** Nota

Se la portiera viene sbloccata con lo stelo della chiave e aperta, interviene l'antifurto. L'antifurto deve essere disattivato manualmente – è consigliato leggere la corrispondente sezione prima che l'auto venga aperta.

1

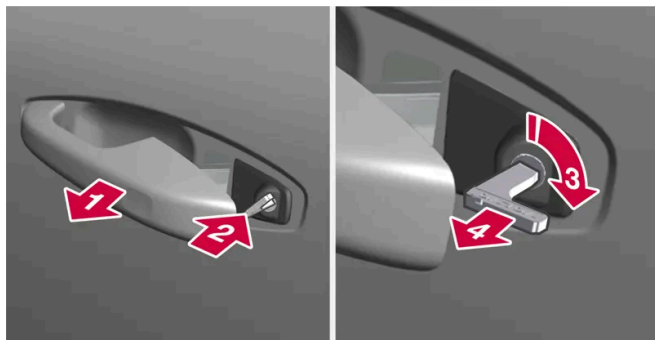

Estrarre al fincorsa la maniglia della portiera anteriore sul lato sinistro dell'auto.

2 

Inserire la chiave.

3 

Ruotare in senso orario di 45 gradi in modo che la chiave sia rivolta perpendicolarmente all'indietro.

4 

Ruotare la chiave di 45 gradi nella posizione iniziale e rimuoverla.

➤ La portiera può essere aperta con la maniglia.

## Bloccaggio con lo stelo della chiave

La portiera anteriore sinistra può essere bloccata con lo stelo staccabile della chiave.

Altre porte hanno una regolazione di chiusura all'estremità che deve essere premuta con l'aiuto dello stelo della chiave. A questo punto sono bloccate/chiuso meccanicamente contro l'apertura dall'esterno, ma possono essere aperte dall'interno.

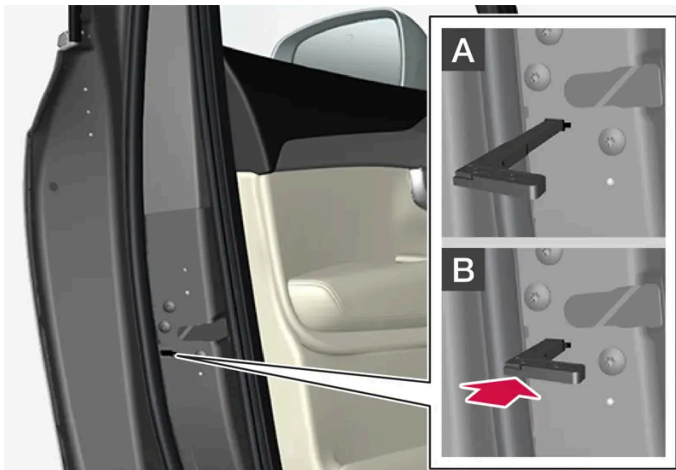

Bloccaggio manuale della portiera. Da non confondere con le serrature per bambini.

- 1 Estrarre lo stelo staccabile dalla chiave con i pulsanti.
- 2 Inserire lo stelo della chiave nel foro per il dispositivo di bloccaggio.
- 3 Inserire e spingere la chiave fino a battuta, circa 12 mm (0,5 pollici).

**A** La portiera può essere aperta sia dall'esterno che dall'interno.

**B** Un fermo previene l'apertura della portiera dall'esterno. Per ripristinare la posizione A occorre aprire la portiera con la maniglia interna.



**i Nota**

- Ogni dispositivo di bloccaggio blocca solo la portiera corrispondente, non tutte le portiere contemporaneamente.
- Una portiera posteriore presso cui è attivata anche la sicura per bambini non può essere aperta né dall'esterno né dall'interno. Lo sblocco può avvenire con i pulsanti della chiave, il pulsante della chiusura centralizzata, il sistema di bloccaggio senza chiave\* o tramite la app Volvo Cars.

\* Optional/accessorio.

## 9.1.12. Raggio d'azione della chiave

Per funzionare correttamente, la chiave deve trovarsi entro una certa distanza dall'automobile.

Barriere fisiche fra la chiave e l'auto possono avere impatto negativo sul campo di copertura o bloccare del tutto il segnale.

### Utilizzo dei pulsanti della chiave

Le funzioni della chiave gestite con pressione di pulsanti hanno un raggio d'azione di circa 20 metri (65 piedi) dall'auto.

Se l'automobile non conferma la pressione di un pulsante - avvicinarsi e riprovare.

### Utilizzo senza chiave \*

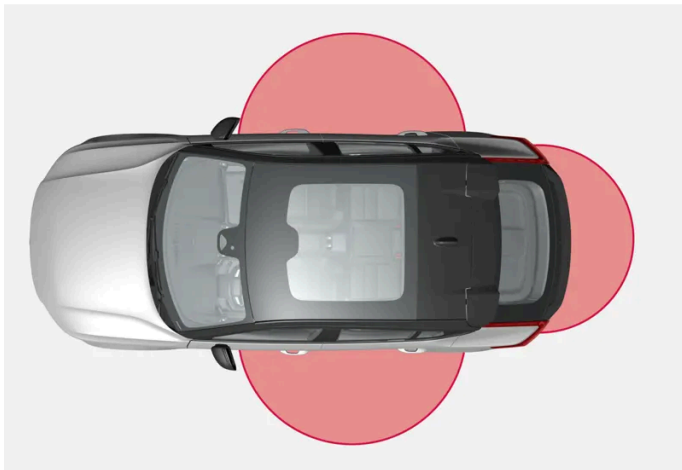

Per l'utilizzo senza chiave è necessaria la presenza di una chiave entro una distanza di circa 1-1,5 metri (3-5 piedi) dalle portiere o dal portellone dell'auto.

**i Nota**

Le funzioni della chiave possono essere disturbate da onde radio, edifici, condizioni topografiche ecc. L'automobile può essere sempre bloccata/sbloccata con lo stelo della chiave.

\* Optional/accessorio.

## 9.1.13. Omologazione del sistema chiave telecomando

L'omologazione del sistema chiave telecomando dell'automobile è riportata nelle tabelle seguenti.

### Sistema di bloccaggio con avviamento senza chiave (Passive Start) e bloccaggio/sbloccaggio senza chiave (Passive Entry\*)

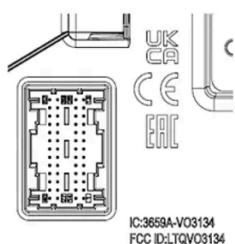
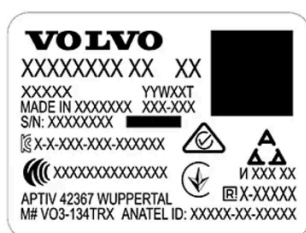

Marchio CEM del sistema chiave telecomando. Per il numero di omologazione integrativo, vedere le seguenti tabelle.

Paese/Regione	Omologazione	
Argentina		Vedere l'immagine sotto la tabella.
Brasile	MT-3245/2015	
Europa	Delphi Deutschland GmbH, 42367 Wuppertal, dichiara che il modello VO3-134TRX è conforme ai requisiti essenziali e alle altre norme applicabili come previsto dalla direttiva 2014/53/EU (RED).	
Emirati Arabi Uniti	ER37847/15 DA0062437/11	
Indonesia	Nomor: 38301/SDPPI/2015	
Giordania	TRC/LPD/2014/250	
Malaysia	RAAT/37A/1215/S(15-5198)	
Messico	IFETEL: RLVDEVO15-0396	
Namibia	TA-2016-02	
Russia		





Paese/Regione	Omologazione	
Serbia	P1614120100	
Sudafrica	TA-2014-1868	









## Argentina

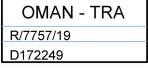

H-25867

## Chiave telecomando







Paese/Regione	Omologazione	
Europa	Huf Hülsbeck & Fürst GmbH & Co. KG dichiara che il tipo di apparecchiatura radio HUF8423MS è conforme alla direttiva 2014/53/EU. Banda di frequenza: 433,92 MHz Potenza di trasmissione emessa massima: 10 mW Produttore: Huf Hülsbeck & Fürst GmbH & Co. KG, Steeger Str. 17, 42551 Velbert, Germany	
Argentina		Vedere l'immagine sotto la tabella.
Brasile	Anatel: 06768-19-06643 Modelo: HUF8423MS Este equipamento opera em caráter secundário isto é não tem direito a proteção contra interferência prejudicial, mesmo de estações do mesmo tipo, e não pode causar interferência a sistemas operando em caráter primário.	
Filippine	ESD-1919938C	
Emirati Arabi Uniti		
Ghana	NCA Approved: ZRO-M8-7E3-138	
Indonesia <sup>[1]</sup>	Sertifikat Nomor: 86806/SDPPI/2022 PLG ID: 8093	
CU (Customs Union) Kazakistan, Russia		









Paese/Regione	Omologazione	
Marocco	AGREE PAR L'ANRT MAROC Numéro d'agrément: MR 20402 ANRT 2019 Date d'agrément: 10/07/2019	
Moldavia		
Nigeria	Connection and use of this communication equipment is permitted by the Nigerian Communications Commission	
Oman		
Paraguay	HUF8423MS	
Serbia		
Singapore	Complies with IMDA Standards DA103787	
Sudafrica	TA-2019/772	
Taiwan	<p>????????????????????</p> <p>????????????????</p> <p>.1</p> <p>????????????????????</p> <ul style="list-style-type: none"> <li>????????????????</li> </ul> <p>.2</p> <p>????????????????</p> <ul style="list-style-type: none"> <li>????????????????</li> <li>????????????????</li> </ul> <p>????????????????</p> <ul style="list-style-type: none"> <li>????</li> </ul>	
Ucraina	Справжнім Huf Hülsbeck & Fürst GmbH & Co KG заявляє, що тип радіобладнання відповідає Технічному[HUF8423MS] регламенту радіобладнання; повний текст -декларації про відповідність доступний на веб :сайті за такою адресою Робоча частота: 433,92 ГГц	
Vietnam		
Bielorussia		
Zambia		

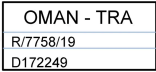

H-23694

## Key Tag

Paese/Regione	Omologazione	
Europa	Huf Hülsbeck & Fürst GmbH & Co. KG dichiara che il tipo di apparecchiatura radio HUF8432MS è conforme alla direttiva 2014/53/EU. Banda di frequenza: 433,92 MHz Potenza di trasmissione emessa massima: 10 mW Produttore: Huf Hülsbeck & Fürst GmbH & Co. KG, Steeger Str. 17, 42551 Velbert, Germany	
Argentina		Vedere l'immagine sotto la tabella.
Brasile	Anatel: 04362-16-06643 Modelo: HUF8432MS Este equipo opera em caráter secundário isto é não tem direito a proteção contra interferência prejudicial, mesmo de estações do mesmo tipo, e não pode causar interferência a sistemas operando em caráter primário.	 04362-16-06643
Ghana	NCA Approved: ZRO-M8-7E3-139	
Filippine	ESD-1919939C	 Type Approved No.: ESD-1919939C
Emirati Arabi Uniti		 TRA REGISTERED No: ER72467/19 DEALER No: DA36976/14
CU (Customs Union) Kazakistan, Russia		
Indonesia <sup>[1]</sup>	Sertifikat Nomor: 86808/SDPPI/2022 PLG ID: 8093	
Marocco	AGREE PAR L'ANRT MAROC Numéro d'agrément: MR 20403 ANRT 2019 Date d'agrément: 10/07/2019	
Moldavia		 024

Paese/Regione	Omologazione	
Nigeria	Connection and use of this communications equipment is permitted by the Nigerian Communications Commission	
Oman		
Paraguay	HUF8432MS	
Serbia		
Singapore	Complies with IMDA Standards DA103787	
Sudafrica	TA-2019-773	
Taiwan	<p>????????????????????</p> <p>????????????????</p> <p>.1</p> <p>??</p> <ul style="list-style-type: none"> <li>??</li> </ul> <p>.2</p> <p>??</p> <ul style="list-style-type: none"> <li>??</li> <li>??</li> </ul> <p>??</p> <ul style="list-style-type: none"> <li>??????</li> </ul>	
Ucraina	Справжнім Huf Hülsbeck & Fürst GmbH & Co KG заявляє, що тип радіобладнання відповідає Технічному[HUF8432MS] регламенту радіобладнання; повний текст -декларації про відповідність доступний на веб :сайті за такою адресою Робоча частота: 433,92 ГГц	
Vietnam		
Bielorussia		
Zambia		



H-23695

## Central Electronic Module

Paese/Regione	Omologazione	
Indonesia	Sertifikat Nomor: 85998/SDPPI/2022 PLG ID: 13809	

\* Optional/accessorio.

<sup>[1]</sup> Vale solo per l'Indonesia.

### 9.1.14. Posizione delle antenne del sistema di avviamento e bloccaggio

L'antenna per il sistema di avviamento senza chiave e le antenne per il sistema di bloccaggio senza chiave\* sono integrate nell'automobile.

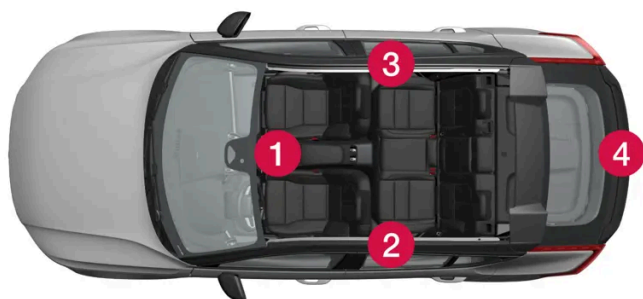

Posizione delle antenne:

- 1 Nel vano portaoggetti nel tunnel
- 2 Nella parte superiore anteriore della portiera posteriore sinistra <sup>[1]</sup>

3 Nella parte superiore anteriore della portiera posteriore destra <sup>[1]</sup>

4 Nel bagagliaio <sup>[1]</sup>

 **Attenzione**

Le persone con pacemaker impiantato devono mantenere una distanza di almeno 22 cm (9 pollici) dalle antenne per prevenire interferenze fra pacemaker e sistema serrature.

\* Optional/accessorio.

<sup>[1]</sup> Solo nelle automobili dotate di bloccaggio e sbloccaggio senza chiave\*.

---

## 9.2. Bloccaggio e sbloccaggio

---

### 9.2.1. Bloccaggio e sbloccaggio senza chiave

---

#### 9.2.1.1. Gestione del portellone con il movimento del piede \*

Il portellone può essere aperto e chiuso con un movimento del piede\* sotto il paraurti posteriore. Questa funzione è utile quando le mani sono occupate.

Se l'automobile è dotata di bloccaggio e sbloccaggio senza chiave\*, è possibile sbloccare il portellone con un movimento del piede.

La funzione di apertura e chiusura del portellone è disponibile quando l'automobile è dotata anche di portellone elettrocomandato\*.



**i Nota**

La funzione di azionamento del portellone con il piede è disponibile in due versioni:

- Apertura e chiusura con il movimento del piede
- Solo sbloccaggio con il movimento del piede (sollevare il portellone manualmente per aprirlo)

La funzione di apertura e chiusura con il movimento del piede richiede il portellone elettrocomandato\*.

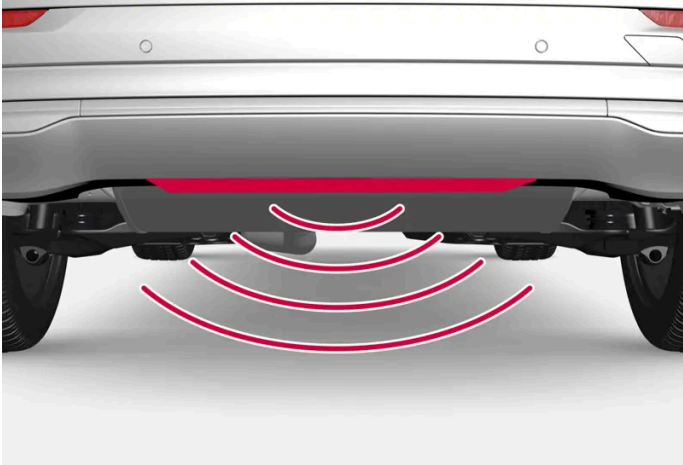

Il sensore è ubicato al centro del paraurti.

L'apertura e la chiusura sono consentite se una delle chiavi dell'automobile si trova dietro di essa nel raggio di copertura, circa 1 metro (3 piedi). Quanto detto vale anche se l'automobile è già stata sbloccata, ad esempio per prevenire l'apertura involontaria durante il lavaggio.

## Apertura e chiusura con il movimento del piede

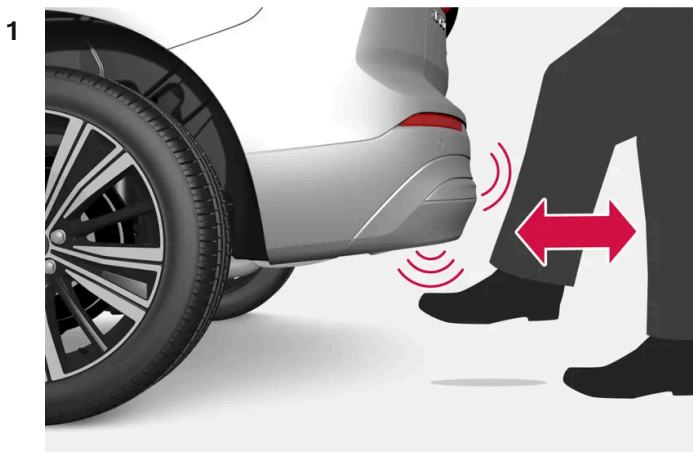

Compiere **un** movimento a calciare in avanti nell'area di rilevamento sotto il paraurti posteriore. Fare quindi un passo indietro. Non toccare il paraurti.

➤ Un breve segnale acustico accompagna l'apertura o la chiusura e il portellone si apre/chiede.

Se vengono compiuti più movimenti a calciare senza una chiave sufficientemente vicina, l'apertura verrà disabilitata per un certo tempo.

Non arrestare il movimento del piede sotto l'auto, altrimenti l'attivazione può fallire.

#### Interruzione dell'apertura o della chiusura con il movimento del piede

- 1 Compiere **un** movimento a calciare in avanti durante l'apertura o la chiusura.
  - L'apertura o la chiusura del portellone si interrompe.

Per interrompere l'apertura o la chiusura del portellone, non è necessario che la chiave si trovi nelle vicinanze dell'automobile.

Se il portellone si arresta vicino alla posizione di chiusura, la successiva attivazione ne comporta l'apertura.

#### Nota

Provvedere a mantenere pulita l'area intorno al sensore movimento piede. L'accumulo di sporco, ghiaccio o neve ne può disturbare il funzionamento.

#### Nota

Fare attenzione poiché il sistema potrebbe attivarsi in un autolavaggio quando la chiave è entro il campo di copertura.

\* Optional/accessorio.

---

## 9.2.1.2. Posizione delle antenne del sistema di avviamento e bloccaggio

L'antenna per il sistema di avviamento senza chiave e le antenne per il sistema di bloccaggio senza chiave\* sono integrate nell'automobile.

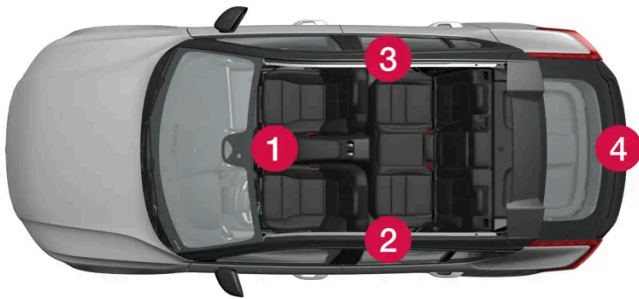

Posizione delle antenne:

- 1 Nel vano portaoggetti nel tunnel
- 2 Nella parte superiore anteriore della portiera posteriore sinistra <sup>[1]</sup>
- 3 Nella parte superiore anteriore della portiera posteriore destra <sup>[1]</sup>
- 4 Nel bagagliaio <sup>[1]</sup>

 **Attenzione**

Le persone con pacemaker impiantato devono mantenere una distanza di almeno 22 cm (9 pollici) dalle antenne per prevenire interferenze fra pacemaker e sistema serrature.

\* Optional/accessorio.

<sup>[1]</sup> Solo nelle automobili dotate di bloccaggio e sbloccaggio senza chiave\*.

## 9.2.1.3. Bloccaggio e sbloccaggio senza chiave con superfici sensibili al tatto\*

Con la funzione di blocco e sblocco senza chiave, non è necessario utilizzare i pulsanti sulla chiave: è sufficiente che la chiave sia vicina all'auto. L'automobile si blocca o si sblocca sfiorando un'area sensibile sulla maniglia della portiera.

### Arete sensibili

Maniglia della portiera

Le maniglie delle portiere presentano una rientranza esterna per il bloccaggio e un'area sensibile interna per lo sbloccaggio.

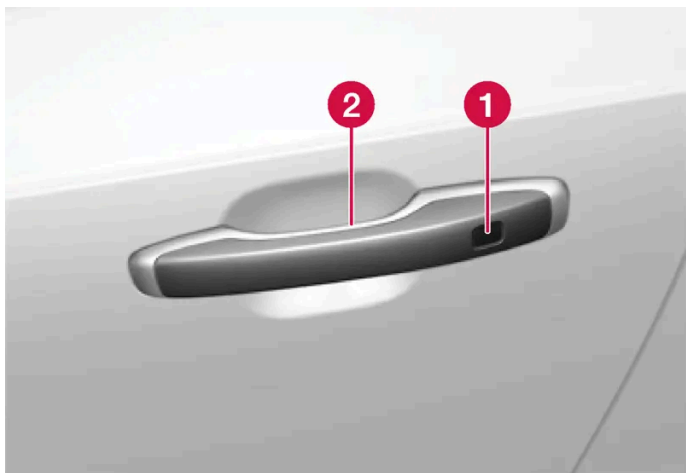

- 1 Rientranza sensibile per il bloccaggio
- 2 Area sensibile per lo sbloccaggio

**i Nota**

È importante attivare solamente un'area sensibile alla volta. Se si afferra la maniglia mentre si tocca l'area di bloccaggio, si potrebbe impartire un comando doppio. Di conseguenza, l'azione richiesta (bloccaggio/sbloccaggio) potrebbe essere non eseguita o eseguita con un certo ritardo.

**Maniglia del portellone**

La maniglia del portellone presenta una piastrina gommata sotto che serve esclusivamente per lo sbloccaggio.

**i Nota**

Considerare che il sistema potrebbe attivarsi in occasione del lavaggio dell'auto se la chiave si trova nel campo di copertura.

\* Optional/accessorio.

## 9.2.1.4. Bloccaggio e sbloccaggio senza chiave \*

Con la funzione di bloccaggio e sbloccaggio senza chiave è sufficiente toccare le aree sensibili della maniglia della portiera per bloccare o sbloccare l'automobile. È necessario che una chiave si trovi vicino all'auto.

**i Nota**

Il bloccaggio e lo sbloccaggio sono consentiti se una delle chiavi dell'automobile si trova nel campo di copertura.

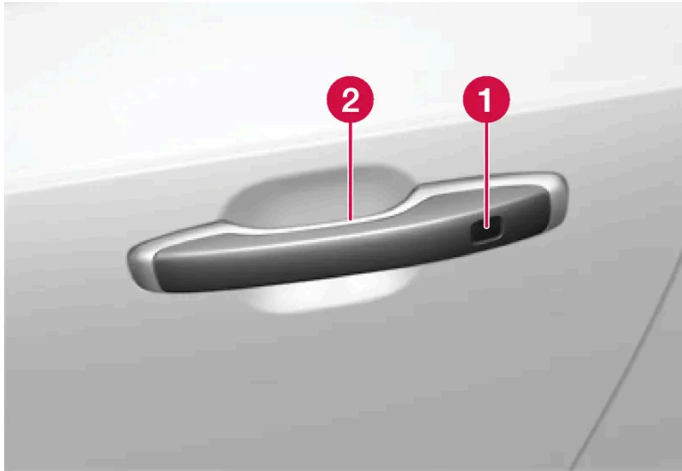

- 1 Rientranza sensibile per il bloccaggio
- 2 Area sensibile per lo sbloccaggio

**i Nota**

Considerare che il sistema potrebbe attivarsi in occasione del lavaggio dell'auto se la chiave si trova nel campo di copertura.

## Bloccaggio senza chiave

Il bloccaggio senza chiave può avvenire toccando la maniglia dell'auto quando l'auto è completamente chiusa.

È possibile effettuare il bloccaggio con le maniglie delle portiere anche quando il portellone è aperto. In questo caso, il portellone si blocca non appena viene chiuso.

- 1 Toccare la superficie marcata sul lato esterno della maniglia di una portiera dopo che la portiera è stata chiusa.  
È possibile bloccare l'auto senza chiave anche premendo il pulsante  sul bordo inferiore del portellone, e poi chiuderlo.
- La spia di bloccaggio sul cruscotto conferma il bloccaggio iniziando a lampeggiare.

### Chiusura dei finestrini al bloccaggio senza chiave

Per chiudere tutti i finestrini e il tettuccio panoramico\* contemporaneamente – mantenere il dito contro l'avvallamento sensibile al tatto sul lato esterno della maniglia della portiera fino a chiusura completa.

### Bloccaggio con il portellone aperto

Se l'auto è stata bloccata con il portellone aperto, prestare attenzione a non lasciare la chiave nel vano di carico alla chiusura del portellone.

 **Nota**

Se si rileva che la chiave è rimasta all'interno dell'automobile, il portellone non si blocca una volta chiuso.

## Sbloccaggio senza chiave

- 1 Afferrare la maniglia di una portiera o premere leggermente la piastrina gommata sul bordo inferiore della maniglia del portellone per sbloccare.  
  
> La spia di bloccaggio sul cruscotto smette di lampeggiare a conferma dello sbloccaggio.

## Ripetizione bloccaggio automatico

L'auto si riblocca in automatico se non viene aperta entro 2 minuti dallo sbloccaggio. La funzione riduce il rischio che l'auto sia lasciata sbloccata involontariamente.

\* Optional/accessorio.

---

### 9.2.1.5. Impostazioni per lo sbloccaggio senza chiave \*

È possibile selezionare diverse sequenze di sbloccaggio senza chiave.

- 1 Premere  sul display centrale.
- 2 Premere **Comandi**.
- 3 Selezionare l'impostazione per lo sblocco.

\* Optional/accessorio.

---

### 9.2.1.6. Chiudere e bloccare il portellone con il pulsante \*

Il contenuto di questo manuale rappresenta lo stato del manuale d'uso al momento della stampa e potrebbe non essere completamente valido in futuro. Per ulteriori informazioni, consulta la prima pagina per la nota completa di esclusione di responsabilità.

I pulsanti sul bordo inferiore del portellone possono chiudere e bloccare automaticamente l'auto.



Posizione del pulsante/pulsanti sul lato inferiore del portellone.

**! Importante**

In caso di azionamento manuale del portellone, aprirlo e chiuderlo lentamente. Non forzare il portellone ad aprirsi/chiudersi quando è avvertita una certa resistenza. Il baule può subire danni e smettere di funzionare correttamente.

### Chiusura<sup>[1]</sup>

- 1 Premere il pulsante  sul lato inferiore del portellone.
- > Il portellone si chiude automaticamente e rimane sbloccato.

**i Nota**

- Il pulsante resta attivo per 24 ore dopo che lo sportello è stato lasciato aperto. In seguito la chiusura deve essere effettuata manualmente.
- Se lo sportello resta aperto per più di 30 minuti, si richiude a una velocità inferiore.

### Chiusura e bloccaggio<sup>[2]</sup>

- 1 Premere il pulsante  sul lato inferiore del portellone.
- > Il portellone si chiude automaticamente e l'auto si blocca<sup>[3]</sup>.

 **Nota**

- Il bloccaggio e lo sbloccaggio sono consentiti se una delle chiavi dell'automobile si trova nel campo di copertura.
- In caso di bloccaggio o chiusura senza chiave\* vengono emessi tre segnali acustici se la chiave non si trova sufficientemente vicina allo sportello.

#### Interruzione della chiusura

- Premere il pulsante sul cruscotto.
- Premere il pulsante della chiave.
- Premere il pulsante di chiusura sul lato inferiore del portellone<sup>[1]</sup>.
- Premere la piastrina gommata della maniglia del portellone.
- Con il movimento del piede\*.

Il movimento del portellone si interrompe e si arresta. Un'ulteriore pressione sulla piastrina gommata sulla maniglia del portellone comporta l'apertura del medesimo. Invece, in caso di utilizzo di una delle altre alternative, il portellone continuerà a chiudersi. Il portellone può essere anche gestito manualmente.

Se il portellone si arresta vicino alla posizione di chiusura, la successiva attivazione ne comporta l'apertura.

#### Protezione antischiacciamento

In presenza di un oggetto che ostacola l'apertura o la chiusura del portellone, si attiva la protezione antischiacciamento.

- In sede di apertura, il movimento si interrompe, il portellone si ferma e viene emesso un segnale acustico lungo.
- In sede di chiusura, il movimento si interrompe, il portellone si ferma, viene emesso un segnale acustico lungo e il portellone arretra alla posizione massima programmata.

Se l'auto è in movimento quando la protezione antischiacciamento si attiva, il portellone si ferma nel punto in cui si trova e il conducente viene avvisato mediante un messaggio sul display del conducente.

 **Attenzione**

Prestare attenzione al rischio di schiacciamento durante l'apertura e la chiusura.

Controllare che nessuno si trovi vicino al portellone prima di avviare l'apertura o la chiusura in quanto sussiste il rischio di gravi lesioni da schiacciamento.

Azionare sempre il portellone prestando la massima attenzione.



## Molle precaricate

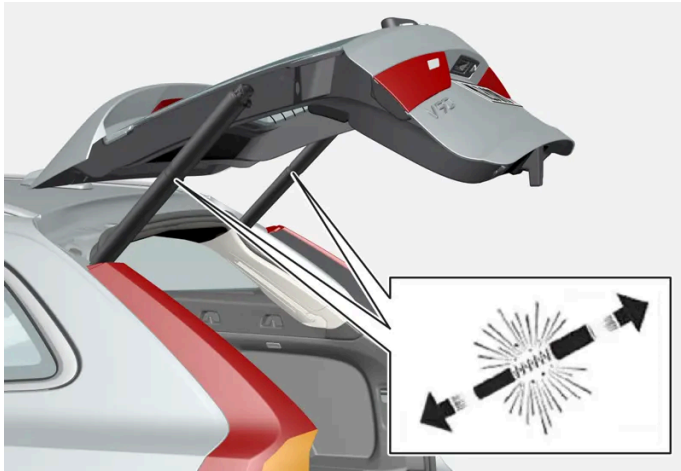

Le molle precaricate del portellone elettrocomandato.

### **Attenzione**

Non aprire le molle precaricate del portellone elettrocomandato. Sono precaricate con un'elevata pressione e, in caso di apertura, potrebbero provocare danni.

\* Optional/accessorio.

[1] Vale per le auto con baule elettrocomandato.

[2] Vale per le auto con bloccaggio/sbloccaggio senza chiave e portellone elettrocomandato.

[3] Per il bloccaggio dell'auto, tutte le portiere devono essere chiuse.

## 9.2.1.7. Sbloccaggio del portellone senza chiave\*

Con la funzione di bloccaggio e sbloccaggio senza chiave è sufficiente premere leggermente sulla piastrina gommata sul lato inferiore della maniglia del portellone per sbloccarlo.

### **Nota**

Lo sbloccaggio è consentito se una delle chiavi dell'automobile si trova nel campo di copertura dietro l'automobile.

Il portellone rimane chiuso per effetto di un fermo elettrico.

Per aprire:

- 1 Premere leggermente la piastrina gommata sul bordo inferiore della maniglia del portellone.
- > Il fermo si disinserisce.

Il contenuto di questo manuale rappresenta lo stato del manuale d'uso al momento della stampa e potrebbe non essere completamente valido in futuro. Per ulteriori informazioni, consulta la prima pagina per la nota completa di esclusione di responsabilità.

2 Tirare la maniglia esterna per aprire il portellone.

 **Importante**

- Trattare la piastra gommata con delicatezza in modo da non danneggiare il contatto elettrico. Per l'attivazione è richiesta una forza minima.
- In occasione dell'apertura, non fare forza sulla piastra gommata: tirare solo la maniglia.

Il portellone può essere sbloccato anche con un movimento del piede\* sotto il paraurti posteriore, vedere la sezione separata.

\* Optional/accessorio.

---

## 9.2.2. Chiavi

Le chiavi fisiche dell'auto sono disponibili in più versioni. L'auto può essere avviata quando viene rilevata la presenza di una chiave nella parte anteriore dell'abitacolo.



I tipi di chiave disponibili sono la chiave standard, la chiave senza pulsanti (Key Tag)\* e la Care Key.<sup>[1]</sup>

La chiave standard e la Care Key sono dotate di pulsanti. Altre chiavi oltre a quelle nella dotazione standard possono essere ordinate a posteriori. Per le automobili con bloccaggio e sbloccaggio senza chiave\* può essere acquistata una chiave accessoria più piccola, più leggera e senza pulsanti (Key Tag).

Per avviare l'auto è necessaria la presenza di una chiave nella parte anteriore dell'abitacolo.

Nelle automobili con bloccaggio e lo sbloccaggio senza chiave (Passive Entry)\*, è sufficiente che la chiave si trovi nell'abitacolo per accendere l'automobile.

Le chiavi possono essere associate a specifici profili utente per memorizzare impostazioni personali nell'auto.

### **Attenzione**

La chiave contiene una batteria a bottone. Conservare le batterie, nuove e usate, fuori dalla portata dei bambini. In caso di ingestione, le batterie possono provocare lesioni gravi.

Se si riscontrano danni, ad esempio lo sportello della batteria non si chiude perfettamente, si raccomanda di non utilizzare il prodotto. Conservare i prodotti difettosi fuori dalla portata dei bambini.

## Chiave standard e relativi pulsanti



La chiave è dotata di quattro pulsanti: uno sul lato sinistro e tre sul destro.

### **Bloccaggio**

Una pressione di pulsante blocca l'auto e attiva l'antifurto\*.

Una pressione prolungata chiude tutti i finestrini e il tettuccio panoramico\*.

### **Sbloccaggio**

Una pressione di pulsante sblocca l'auto e disattiva l'antifurto\*. Una pressione prolungata apre tutti i finestrini contemporaneamente. La funzione può essere usata fra l'altro per arieggiare velocemente l'abitacolo prima di entrare a bordo.

### **Portellone**

Una pressione di pulsante disattiva l'antifurto\* e sblocca il portellone. Sulle auto con portellone elettrocomandato\*, il portellone viene aperto o chiuso con una pressione prolungata. Un segnale acustico di avvertimento si attiva quando il portellone viene aperto o chiuso.

### **Funzione antipanico**

La funzione antipanico si utilizza per richiamare l'attenzione della gente intorno in situazioni di emergenza. Tenendo premuto il pulsante per almeno 3 secondi o premendolo due volte entro 3 secondi si attivano indicatori di direzione e avvisatore acustico dell'auto. La funzione può essere disattivata con il pulsante di sblocco dopo che è rimasta attiva per almeno 5 secondi. Altrimenti viene disattivata in automatico dopo 2 minuti e 45 secondi.

### **Attenzione**

Prestare attenzione al rischio di schiacciamento durante l'apertura e la chiusura.

- Azionare sempre sotto controllo visivo.
- Non permettere ai bambini di giocare con gli organi di comando.
- Non lasciare mai i bambini incustoditi nell'automobile.
- Considerare che gli alzacristalli possono essere azionati anche se la chiave è stata estratta dell'automobile, fintantoché il sensore del sedile rileva che il sedile conducente è occupato. Per interrompere la corrente agli alzacristalli, la portiera conducente deve essere aperta e il sedile conducente non deve essere occupato. Gli alzacristalli possono essere riattivati tramite il display centrale, anche se la chiave è stata estratta dell'automobile e il sensore del sedile non rileva che il sedile conducente è occupato.
- Non infilare mai oggetti o parti del corpo nell'apertura dei finestrini, anche se il quadro dell'automobile è completamente spento.

### **Nota**

Una chiave chiusa dentro l'auto viene temporaneamente disattivata e non potrà essere utilizzata prima che l'auto sia stata sbloccata con un'altra chiave valida.

## Chiave senza pulsanti (Key Tag)\*

Una chiave senza pulsanti può essere ordinata come accessorio per le auto dotate della funzione di blocco e sblocco senza chiave. L'avviamento e il bloccaggio e sbloccaggio senza chiave funzionano come con la chiave standard. La chiave è impermeabile fino a una profondità di circa 10 metri (30 feet) per max 60 minuti. Manca dello stelo chiave piegabile e la batteria non è sostituibile.

## Care Key

È possibile impostare una limitazione della velocità che è attiva quando è usata la Care Key. Il limite è concepito affinché l'automobile sia guidata in modo sicuro anche da persone a cui viene prestata.

## Se la chiave attiva viene portata fuori dall'automobile



Se la chiave viene portata fuori dall'automobile a motore acceso, il display del conducente visualizza il messaggio di allarme **Chiave dell'automobile non rilevata**. Consultare il manuale del proprietario per maggiori informazioni. e contemporaneamente si attiva un segnale acustico alla chiusura dell'ultima portiera.

Il messaggio scompare quando si riporta la chiave nell'automobile e si preme il pulsante  sulla pulsantiera al volante destra oppure quando tutte le portiere sono state chiuse.

## Interferenze

Le funzioni della chiave per avviamento senza chiave e sistema di bloccaggio e sbloccaggio senza chiave\* possono essere disturbate da campi elettromagnetici e schermatura.

**i Nota**

Evitare di conservare le chiavi dell'auto vicino a oggetti metallici o dispositivi elettronici (per es. cellulari, tablet, computer portatili o caricabatterie). Conservarle a una distanza non inferiore a 10-15 cm (4-6 pollici).

Se ciò dovesse verificarsi, utilizzare lo stelo della chiave staccabile per lo sbloccaggio. Successivamente, posizionare la chiave nel lettore di riserva nel vano portaoggetti del tunnel per disattivare l'antifurto e poter avviare l'auto.

**i Nota**

Quando la chiave deve essere letta dal lettore di riserva, verificare che l'area sia sgombrata da altre chiavi di automobile, oggetti metallici e dispositivi elettronici (cellulari, tablet, computer portatili o caricabatterie). Questi oggetti possono disturbare il funzionamento.

\* Optional/accessorio.

<sup>[1]</sup> La figura è schematica - i dettagli possono differire a seconda del modello di automobile.

---

## 9.2.3. Bloccaggio e sbloccaggio con i pulsanti della chiave

Con i pulsanti della chiave può essere bloccata o sbloccata tutta l'auto.



## Bloccaggio con i pulsanti della chiave

- 1 Premere il pulsante  per bloccare l'automobile.

Per l'attivazione della sequenza di bloccaggio, la portiera del conducente deve essere chiusa<sup>[1]</sup>. Se un'altra portiera o il portellone sono aperti, si bloccano attivando l'antifurto\* solo quando vengono chiusi. Il sensore di movimento\* dell'antifurto si attiva quando si chiudono e si bloccano tutte le portiere e il portellone.

### Nota

Una chiave chiusa dentro l'auto viene temporaneamente disattivata e non potrà essere utilizzata prima che l'auto sia stata sbloccata con un'altra chiave valida.

### Bloccaggio con il portellone aperto

### Nota

Se si blocca l'automobile con il portellone aperto, prestare attenzione a non lasciare la chiave nel bagagliaio prima di chiudere il portellone<sup>[1]</sup>.

## Sbloccaggio con i pulsanti della chiave

- 1 Premere il pulsante  per sbloccare l'automobile.

## Ripetizione bloccaggio automatico

Se nessuna delle portiere né il portellone vengono aperti entro 2 minuti dallo sbloccaggio, tutte le serrature si ribloccano automaticamente. Tale funzione evita che l'automobile possa rimanere sbloccata per errore.

## Se la chiave non funziona

Il mancato funzionamento dei pulsanti della chiave può dipendere dall'esaurimento della batteria della chiave. In questi casi, sostituire la batteria o usare lo stelo staccabile della chiave.

\* Optional/accessorio.

<sup>[1]</sup> Se l'automobile è dotata di bloccaggio/sbloccaggio senza chiave\*, tutte le portiere devono essere chiuse.

## 9.2.4. Impostazioni per lo sbloccaggio

È possibile selezionare diverse sequenze di sbloccaggio.

- 1 Premere  sul display centrale.
- 2 Premere **Comandi**.
- 3 Selezionare l'impostazione per lo sblocco.

---

## 9.2.5. Sbloccaggio del portellone con il pulsante della chiave

La chiave è dotata di un pulsante per lo sbloccaggio esclusivo del portellone.

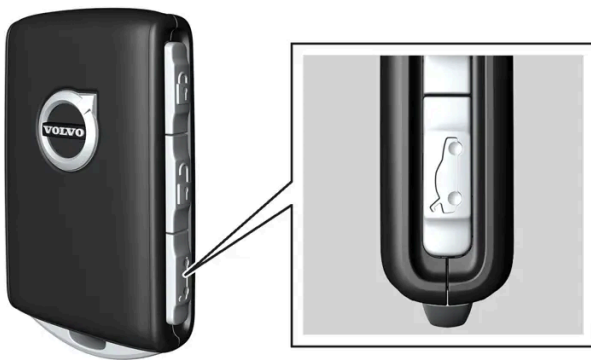

- 1 Premere il pulsante  della chiave.
- > Il portellone si sblocca, ma resta chiuso.  
Le portiere restano bloccate e coperte dall'antifurto\*. La spia di bloccaggio e antifurto sul cruscotto si spegne a indicazione che non tutta l'automobile è bloccata.  
Il portellone può essere aperto afferrando la piastrina gommata sotto il bordo inferiore del medesimo.  
Se il portellone non viene aperto entro 2 minuti, si riblocca e si reinserisce l'antifurto.



## Portellone elettrocomandato\*

- 1 Tenere premuto il pulsante  per un paio di secondi.
  - Il portellone viene sbloccato e aperto, mentre le portiere restano bloccate e coperte dall'antifurto\*.

### Nota

In caso di funzionamento continuo per periodi prolungati, il sistema del portellone elettrocomandato\* verrà disattivato per evitare sovraccarichi. Potrà essere riattivato dopo alcuni minuti.

\* Optional/accessorio.

## 9.2.6. Bloccaggio e sbloccaggio con lo stelo staccabile della chiave

Lo stelo della chiave staccabile può essere utilizzato per sbloccare una delle portiere dell'auto dall'esterno, ad es. se la batteria della chiave è esaurita.

### Sbloccaggio con lo stelo della chiave

### Nota

Se la portiera viene sbloccata con lo stelo della chiave e aperta, interviene l'antifurto. L'antifurto deve essere disattivato manualmente – è consigliato leggere la corrispondente sezione prima che l'auto venga aperta.

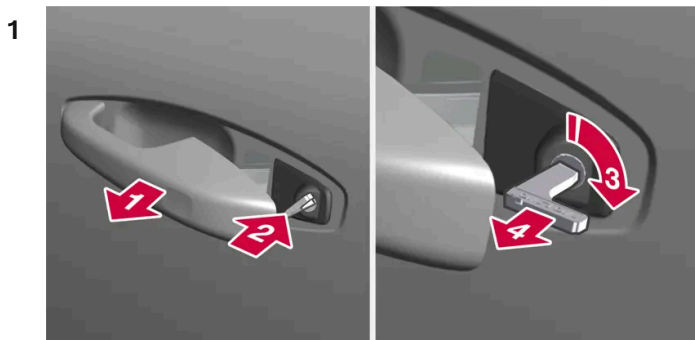

**1** 

Estrarre al finecorsa la maniglia della portiera anteriore sul lato sinistro dell'auto.

**2** 

Il contenuto di questo manuale rappresenta lo stato del manuale d'uso al momento della stampa e potrebbe non essere completamente valido in futuro. Per ulteriori informazioni, consulta la prima pagina per la nota completa di esclusione di responsabilità.

Inserire la chiave.

3 

Ruotare in senso orario di 45 gradi in modo che la chiave sia rivolta perpendicolarmente all'indietro.

4 

Ruotare la chiave di 45 gradi nella posizione iniziale e rimuoverla.

> La portiera può essere aperta con la maniglia.

## Bloccaggio con lo stelo della chiave

La portiera anteriore sinistra può essere bloccata con lo stelo staccabile della chiave.

Altre porte hanno una regolazione di chiusura all'estremità che deve essere premuta con l'aiuto dello stelo della chiave. A questo punto sono bloccate/chiuso meccanicamente contro l'apertura dall'esterno, ma possono essere aperte dall'interno.

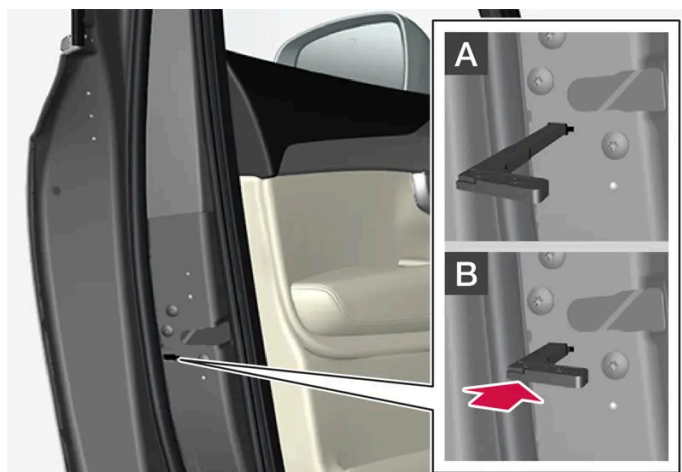

Bloccaggio manuale della portiera. Da non confondere con le serrature per bambini.

- 1 Estrarre lo stelo staccabile dalla chiave con i pulsanti.
- 2 Inserire lo stelo della chiave nel foro per il dispositivo di bloccaggio.
- 3 Inserire e spingere la chiave fino a battuta, circa 12 mm (0,5 pollici).

**A** La portiera può essere aperta sia dall'esterno che dall'interno.

**B** Un fermo previene l'apertura della portiera dall'esterno. Per ripristinare la posizione A occorre aprire la portiera con la maniglia interna.

 **Nota**

- Ogni dispositivo di bloccaggio blocca solo la portiera corrispondente, non tutte le portiere contemporaneamente.
- Una portiera posteriore presso cui è attivata anche la sicura per bambini non può essere aperta né dall'esterno né dall'interno. Lo sblocco può avvenire con i pulsanti della chiave, il pulsante della chiusura centralizzata, il sistema di bloccaggio senza chiave\* o tramite la app Volvo Cars.

\* Optional/accessorio.

---

## 9.2.7. Bloccaggio automatico durante la guida

Quando l'auto si mette in marcia, portiere e portellone si bloccano in automatico per motivi di sicurezza.

Le portiere possono essere ancora aperte dall'interno quando è attivato il bloccaggio automatico durante la guida. A seconda delle impostazioni di bloccaggio, si sbloccano o tutte le portiere o solo la portiera che viene aperta.

 **Nota**

Per impedire l'apertura delle portiere posteriori dall'interno dell'auto bisogna usare la sicura per bambini.

 **Nota**

Per motivi di sicurezza, l'automobile sblocca tutte le portiere in caso di collisione. Ciò si verifica solo se è intervenuto uno dei sistemi di sicurezza.

---

## 9.2.8. Impostazione dell'apertura massima del portellone elettrocomandato\*

Impostare quanto deve essere aperto il portellone se l'auto, ad es. viene parcheggiata in un garage con altezza limitata.

## Impostazione dell'apertura massima

- 1 Aprire il portellone manualmente e fermarlo nella posizione di apertura desiderata.
  - 2 Tenere premuto il pulsante \* sul bordo inferiore del portellone per circa 3 secondi.
- Vengono emessi due segnali acustici e la posizione è memorizzata.

### Nota

Non è possibile programmare posizioni di apertura inferiori al portellone aperto per metà.

## Ripristino dell'apertura massima

- 1 Aprire il portellone manualmente nella posizione d'apertura massima.
  - 2 Tenere premuto il pulsante \* sul bordo inferiore del portellone per circa 3 secondi.
- Vengono emessi due segnali acustici e la posizione memorizzata è cancellata.

\* Optional/accessorio.

---

## 9.2.9. Bloccaggio e sbloccaggio dall'interno dell'automobile

Sono in dotazione vari pulsanti di bloccaggio all'interno dell'auto. È anche possibile utilizzare le maniglie delle portiere per sbloccare l'auto dall'interno.

### Chiusura centralizzata

I pulsanti per la chiusura centralizzata della portiera anteriore bloccano o sbloccano tutta l'auto.



## Sbloccaggio con il pulsante nella portiera anteriore

- 1 Premere il pulsante  per sbloccare tutte le portiere e il portellone.

## Sbloccaggio con la maniglia della portiera anteriore

- 1 Estrarre la maniglia interna di una delle portiere anteriori e rilasciare.
  - L'auto si sblocca. A seconda delle impostazioni, si sblocca solo una specifica portiera o tutte.

## Bloccaggio con il pulsante nella portiera anteriore

- 1 Premere il pulsante . Entrambe le portiere anteriori devono essere chiuse.
  - Tutte le portiere e il portellone sono chiusi.

## Bloccaggio con il pulsante nella portiera posteriore \*



Pulsante di bloccaggio nella portiera posteriore con spia.

Il pulsante di bloccaggio delle portiere posteriori blocca la portiera corrispondente.

## Sbloccaggio della portiera posteriore con la maniglia

- 1 Tirare la maniglia.
  - > La portiera posteriore si sblocca e si apre<sup>[1]</sup>.

\* Optional/accessorio.

<sup>[1]</sup> A condizione che la sicura per bambini non sia attivata.

---

## 9.2.10. Sbloccaggio del portellone dall'interno dell'automobile

Il portellone può essere sbloccato dall'interno con un pulsante accanto al volante sul cruscotto.



- 1 Premere il pulsante sul  cruscotto.
  - > Il portellone è sbloccato e può essere aperto dall'esterno.

Con l'optional portellone elettrocomandato\*:

- 1 Tenere premuto il pulsante  del cruscotto per un paio di secondi.
- > Il portellone si apre.  
Lo stesso pulsante può essere poi usato per chiudere il portellone.

 **Nota**

In caso di funzionamento continuo per periodi prolungati, il sistema del portellone elettrocomandato\* verrà disattivato per evitare sovraccarichi. Potrà essere riattivato dopo alcuni minuti.

\* Optional/accessorio.

---

## 9.2.11. Bloccaggio e sbloccaggio

L'automobile può essere bloccata e sbloccata in diversi modi.

Ecco le varie possibilità:

- con i pulsanti della chiave
- con lo stelo staccabile della chiave (se la batteria della chiave è scarica)
- senza chiave\* (l'auto rileva che una chiave è nel campo di copertura)
- dall'interno dell'auto con maniglie e pulsanti di bloccaggio delle portiere
- con la app Volvo Cars
- bloccaggio automatico quando l'auto si mette in marcia.

 **Nota**

Per motivi di sicurezza, l'automobile sblocca tutte le portiere in caso di collisione. Ciò si verifica solo se è intervenuto uno dei sistemi di sicurezza.

\* Optional/accessorio.

---

## 9.2.12. Attivazione e disattivazione della sicura per bambini

Il contenuto di questo manuale rappresenta lo stato del manuale d'uso al momento della stampa e potrebbe non essere completamente valido in futuro. Per ulteriori informazioni, consulta la prima pagina per la nota completa di esclusione di responsabilità.

La sicura per bambini previene l'apertura delle portiere posteriori dall'interno. Con la sicura per bambini elettrica viene impedito anche l'azionamento degli alzacristalli dal sedile posteriore.

La sicura per bambini può essere manuale o elettrica\*.

## Sicura per bambini manuale

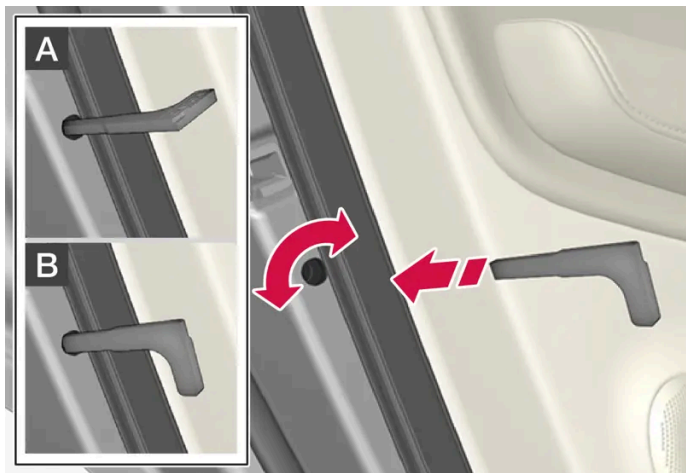

Sicura per bambini manuale. Da non confondere con il bloccaggio manuale della portiera.

- 1 Ruotare la manopola con lo stelo staccabile della chiave.

**A** Un fermo previene l'apertura della portiera dall'interno.

**B** La portiera può essere aperta sia dall'esterno che dall'interno.

### **i** Nota

- Ogni manopola blocca solo la portiera corrispondente, non entrambe le portiere posteriori.
- Sulle automobili dotate di sicura elettrica per bambini non è disponibile il fermo manuale.

## Sicura per bambini elettrica\*



La sicura per bambini elettrica si attiva e disattiva con il quadro in tutte le posizioni superiori a **0**. È possibile attivare e disattivare la sicura per max 2 minuti dallo spegnimento dell'automobile, se non si apre nessuna portiera.



Pulsante di attivazione e disattivazione.

#### **Sicura per bambini posteriore attivata**

La sicura per bambini è attivata quando la spia nel pulsante è accesa.

Se la sicura per bambini è attivata quando si spegne l'automobile, al successivo avviamento essa risulterà ancora attivata.



- Le portiere posteriori non possono essere aperte dall'interno.
- Gli alzacristalli posteriori possono essere azionati solo dalla portiera anteriore.

#### **Sicura per bambini posteriore disattivata**

La sicura per bambini è disattivata quando la spia nel pulsante è spenta.

- Le portiere posteriori possono essere aperte dall'interno e gli alzacristalli possono essere azionati dal sedile posteriore.

## **Simboli e messaggi**

Simbolo	Messaggio	Funzione
	Sicura bambini posteriore attivata	La sicura per bambini è attivata.
	Sicura bambini posteriore disattivata	La sicura per bambini è disattivata.

\* Optional/accessorio.

## **9.2.13. Indicazione di bloccaggio**

Il bloccaggio o lo sbloccaggio dell'auto possono essere indicati in vari modi. È possibile scegliere come debbano essere confermati il bloccaggio e lo sbloccaggio tramite le impostazioni per indicazione di bloccaggio e retrovisori laterali.

## Indicazione esterna

### Bloccaggio

- I lampeggiatori di emergenza dell'automobile indicano il bloccaggio mediante un lampeggio e il ripiegamento degli specchi retrovisori esterni<sup>[1]</sup>.

### Sbloccaggio

- I lampeggiatori di emergenza dell'automobile indicano lo sbloccaggio mediante due lampeggi e l'estrazione degli specchi retrovisori esterni<sup>[1]</sup>.

Tutte le portiere, il portellone e il cofano devono essere chiusi affinché l'automobile indichi il bloccaggio. In caso di bloccaggio con la sola portiera del conducente chiusa<sup>[2]</sup>, il bloccaggio sarà comunque effettuato, ma l'indicazione di bloccaggio con i lampeggiatori di emergenza sarà fornita solo dopo la chiusura di tutte le portiere, del portellone e del cofano.

## Spia di bloccaggio e antifurto sul cruscotto

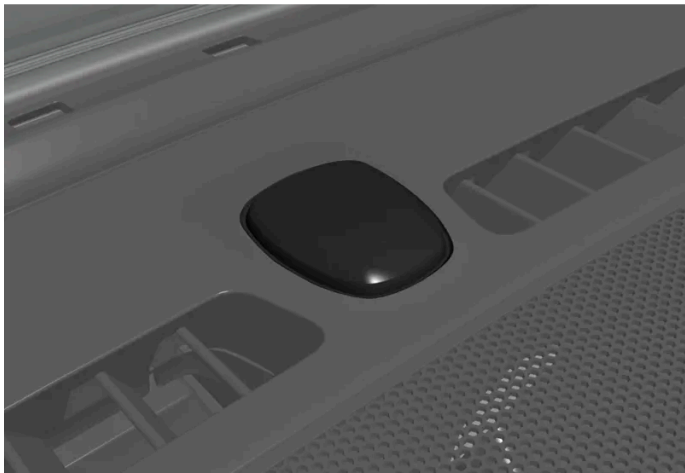

La spia di bloccaggio e antifurto è ubicata al centro del cruscotto, vicino al parabrezza.

La spia di bloccaggio e antifurto indica lo stato del sistema di bloccaggio:

- Un lampeggio prolungato indica il bloccaggio.
- I lampeggi brevi indicano che l'automobile è bloccata.
- I lampeggi rapidi dopo il disinserimento dell'allarme\* indicano che l'antifurto è intervenuto.

## Indicazione nei pulsanti di bloccaggio delle portiere

All'interno dell'auto ci sono pulsanti di bloccaggio con simbolo di serratura e spia di bloccaggio.

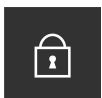

Tutte le portiere sono bloccate quando le spie delle portiere anteriori sono accese. Le spie si spengono all'apertura di una delle portiere dell'auto.

Le spie delle portiere posteriori\* si spengono quando viene sbloccata la corrispondente portiera.

## Altre indicazioni

In base alle impostazioni dell'auto, il bloccaggio o lo sbloccaggio possono essere indicati da funzioni quali l'illuminazione di orientamento, l'illuminazione di guida e la ritrazione o spiegamento automatici dei retrovisori.

[1] Solo automobili con specchi retrovisori elettrocomandati.

\* Optional/accessorio.

[2] Non possibile con lo sbloccaggio senza chiave\*.

---

## 9.2.14. Impostazioni per l'indicazione di bloccaggio

Nel menu di impostazione sul display centrale si possono selezionare diverse opzioni per la conferma del bloccaggio e dello sbloccaggio dell'automobile.

- 1 Premere  sul display centrale.
- 2 Premere **Comandi**.
- 3 Scegliere di attivare o disattivare la conferma al momento del bloccaggio/sbloccaggio.

---

## 9.3. Antifurto

### 9.3.1. Antifurto\*

L'antifurto avverte con segnali acustici e luminosi se qualcuno senza chiave valida si introduce nell'auto, cerca di rubare una ruota o di trainare via l'auto, oppure manomette la batteria dell'auto o la sirena dell'antifurto.

## Indicatore antifurto

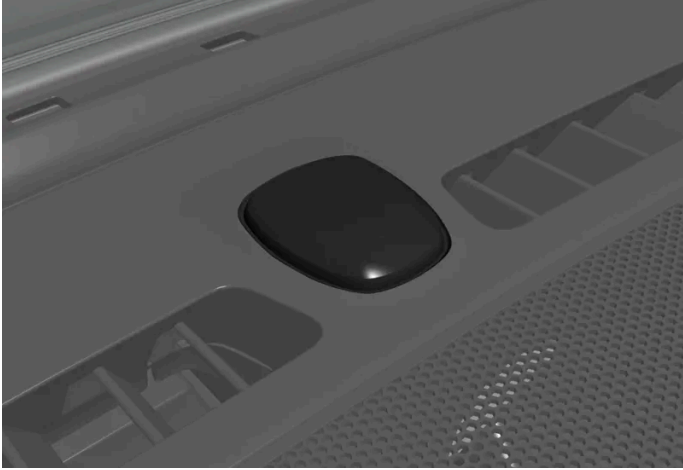

La spia di bloccaggio e antifurto è ubicata al centro del cruscotto, vicino al parabrezza.

Una spia rossa visualizza lo stato del sistema antifurto:

- Spenta – antifurto disattivato.
- Lampeggiante una volta ogni due secondi – antifurto attivato.
- Lampeggiante rapidamente dopo il disinserimento dell'antifurto per un massimo di 30 secondi o finché non si porta il quadro in posizione I – l'antifurto è intervenuto.

Un antifurto attivato interviene se:

- vengono aperti il cofano o il portellone<sup>[1]</sup>
- vengono rilevati movimenti nell'abitacolo (se è presente un sensore di movimento\*)
- l'automobile viene sollevata o trainata (se è dotata di sensore di inclinazione\*)
- viene scollegata la batteria
- viene disattivata la sirena.

## Segnali di allarme

Quando interviene l'antifurto, si verifica quanto segue:

- La sirena si attiva per 30 secondi o finché l'antifurto non viene disattivato.
- I lampeggiatori di emergenza lampeggiano per 5 minuti o finché l'antifurto non viene disattivato.

Se non si elimina la causa dell'attivazione dell'antifurto, il ciclo di allarme si ripete al massimo per 10 volte<sup>[1]</sup>.

## Sensori di movimento e inclinazione \*

Il sensore di movimento dell'antifurto reagisce ai movimenti nell'abitacolo<sup>[2]</sup>, mentre il sensore di inclinazione reagisce in caso di variazione dell'inclinazione dell'auto. Il livello di allarme ridotto può essere attivato affinché l'antifurto non si attivi a causa di movimento quando l'auto viene trasportata per es. su un traghetto.

Per prevenire l'azionamento indesiderato dell'antifurto:

- Chiudere tutti i finestrini prima di lasciare l'automobile.

**Il contenuto di questo manuale rappresenta lo stato del manuale d'uso al momento della stampa e potrebbe non essere completamente valido in futuro. Per ulteriori informazioni, consulta la prima pagina per la nota completa di esclusione di responsabilità.**

- Chiudere il tettuccio panoramico.
- Se si utilizza il climatizzatore, non dirigere verso l'alto il flusso dell'aria in uscita.

È possibile ridurre il livello di allarme anche sul display centrale.

## Simboli e messaggi

Simbolo	Messaggio	Funzione
	Guasto antifurto Richiesta assistenza	Rivolgersi a un riparatore. Si raccomanda un riparatore autorizzato Volvo.

### Nota

Non tentare di riparare o modificare i componenti dell'antifurto. Qualsiasi tentativo del genere può avere impatto su clausole di assicurazione e prestazioni dell'antifurto.

\* Optional/accessorio.

<sup>[1]</sup> Vale solo in alcuni mercati.

<sup>[2]</sup> Le correnti d'aria dal climatizzatore possono essere scambiate per movimento.

## 9.3.2. Attivazione e disattivazione dell'antifurto \*

L'antifurto si attiva quando si blocca l'automobile e si disattiva quando la si sblocca. L'antifurto può essere disattivato anche senza disporre di una chiave funzionante.

### Attivazione e disattivazione dell'antifurto

L'antifurto si attiva quando si blocca l'automobile e si disattiva quando la si sblocca.

### Nota

Non è possibile bloccare l'auto senza attivare l'antifurto. Se l'auto viene parcheggiata per es. su un traghetto, è opportuno utilizzare invece l'antifurto ridotto.

#### Disattivazione dell'antifurto senza chiave funzionante

È possibile sbloccare l'auto e disarmare l'antifurto anche qualora la chiave non dovesse funzionare, ad esempio in caso di esaurimento della sua batteria.

- 1 Aprire la portiera del conducente con lo stelo staccabile della chiave.

> L'antifurto interviene.



Sistemare la chiave sul simbolo della chiave nel lettore di riserva nel vano portaoggetti del tunnel.

3 Premere il pedale del freno e innestare una marcia.

> L'antifurto si disattiva.

**i Nota**

Quando la chiave deve essere letta dal lettore di riserva, verificare che l'area sia sgombera da altre chiavi di automobile, oggetti metallici e dispositivi elettronici (cellulari, tablet, computer portatili o caricabatterie). Questi oggetti possono disturbare il funzionamento.

#### **Spegnimento di un antifurto intervenuto**

Un antifurto che è intervenuto può essere disattivato premendo il pulsante di sblocco della chiave o avviando l'auto, a patto che una chiave valida sia collocata sul simbolo della chiave nel lettore di riserva nel vano portaoggetti del tunnel.

1 Premere il pulsante di sbloccaggio della chiave o premere il pedale del freno e innestare una marcia.

\* Optional/accessorio.

### **9.3.3. Livello di allarme ridotto\***

Il livello di allarme ridotto disattiva alcuni tipi di sensori di allarme in modo che l'allarme stesso non venga attivato in modo errato, ad es. quando l'auto viene trasportata in traghetto.

I sensori di movimento e di inclinazione dell'antifurto vengono disattivati quando è attivato il livello di antifurto ridotto. In questa condizione, l'antifurto non reagisce ai movimenti in abitacolo né in caso di variazione dell'inclinazione dell'auto.

La funzione può essere attivata dal display centrale quando l'auto è sbloccata.

Il livello di allarme ridotto viene disattivato dopo ogni utilizzo e deve essere riattivato.

## Attivazione del livello di allarme ridotto dal display centrale dell'auto

- 1 Selezionare .
  - 2 Selezionare **Comandi**.
  - 3 Attivare **Modalità antifurto ridotta**.
- La funzione è attiva fino a quando l'auto non viene guidata, quindi deve essere riattivata.  
Il livello di allarme ridotto può anche essere disattivato nel menu delle impostazioni.

\* Optional/accessorio.

---

# 10. Supporto al conducente

---

## 10.1. Funzioni del regolatore elettronico della velocità

---

### 10.1.1. Regolatore elettronico della velocità

---

#### 10.1.1.1. Regolatore elettronico della velocità

Il regolatore elettronico della velocità (CC<sup>[1]</sup>) aiuta il conducente a mantenere una velocità costante, per un'esperienza di guida più rilassante in autostrada e sulle strade extraurbane rettilinee con traffico regolare.

Il regolatore elettronico della velocità non può essere specificato nelle auto con Pilot Assist.

#### Usare il freno motore al posto del freno di servizio

Il regolatore elettronico della velocità controlla la velocità applicando una ridotta potenza frenante con il freno di servizio. In pendenza, a volte è preferibile procedere a velocità leggermente superiore, affidando il rallentamento al solo freno motore. In questi casi, il conducente può disattivare temporaneamente l'intervento del freno di servizio da parte del regolatore elettronico della velocità.

Procedere come segue:

- 1 Premere il pedale dell'acceleratore indicativamente a metà corsa, quindi rilasciarlo.
- > Il regolatore elettronico della velocità disinserisce l'intervento del relativo freno di servizio automatico e frena utilizzando soltanto il freno motore.

#### **Attenzione**

- La funzione è un supporto al conducente complementare che semplifica la guida rendendola più sicura, ma non è in grado di gestire tutte le situazioni o le condizioni di traffico, della strada e meteorologiche.
- Si raccomanda al conducente di leggere tutte le sezioni del manuale del proprietario relative a questa funzione, in quanto è necessario comprenderne i limiti prima di utilizzarla.
- Le funzioni di supporto al conducente non possono sostituire l'attenzione e la prudenza del conducente, che è sempre tenuto a guidare in sicurezza, a una velocità adeguata e a una distanza opportuna dagli altri veicoli nonché nel rispetto delle leggi e del codice della strada vigenti.



## 10.1.1.2. Modo di attesa del regolatore elettronico della velocità

È possibile disattivare il regolatore elettronico della velocità (CC<sup>[1]</sup>) e portarlo nel modo di attesa. Ciò può avvenire automaticamente o a seguito di intervento del conducente.

Nel modo di attesa, la funzione è selezionata sul display del conducente ma non è attivata. Il simbolo sul display del conducente è spento e pertanto il regolatore elettronico della velocità non regola la velocità.

### Modo di attesa a seguito di intervento del conducente

Il regolatore elettronico della velocità viene disattivato e messo in modo di attesa quando si verifica uno dei seguenti eventi:

- Si utilizza il freno di servizio.
- Si porta la leva selettrice in posizione **N**.
- Il conducente mantiene una velocità superiore a quella memorizzata per più di 1 minuto.

In questi casi, il conducente deve regolare la velocità manualmente.

Un temporaneo aumento della velocità con il pedale dell'acceleratore, ad esempio in caso di sorpasso, non modifica l'impostazione - rilasciando il pedale, l'automobile si riporta sull'ultima velocità memorizzata.

### Modo di attesa automatico

Il modo di attesa automatico può subentrare nei seguenti casi:

- Le ruote perdono aderenza.
- Il regime motore è troppo basso/alto.
- La temperatura dei freni diventa eccessiva.
- La velocità scende al di sotto di 30 km/h (20 mph).

In questi casi, il conducente deve regolare la velocità manualmente.

## 10.1.1.3. Impostazione della velocità memorizzata per le funzioni del regolatore elettronico della velocità

È possibile impostare la velocità memorizzata per le funzioni limitatore velocità, regolatore elettronico della velocità e Pilot Assist\*.

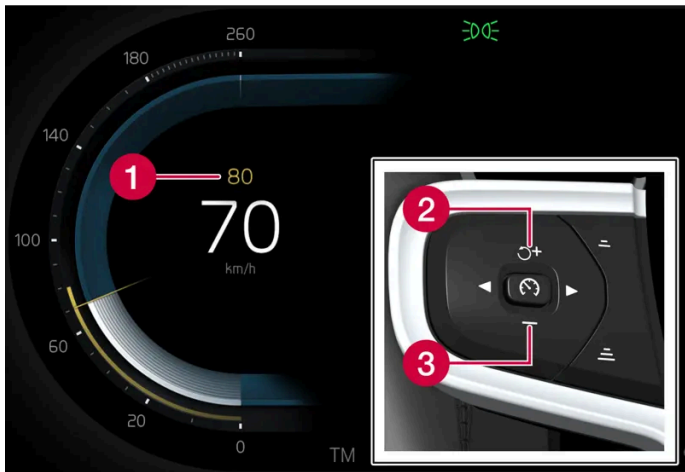

- 1 Velocità memorizzata
- 2 + : Aumenta la velocità memorizzata
- 3 - : Riduce la velocità memorizzata

- 1 Per modificare la velocità memorizzata, premere brevemente i pulsanti al volante + (1) o - (2) oppure tenerli premuti.
    - Premendo **brevemente**: Ogni pressione modifica la velocità a passi di +/- 5 km/h (+/- 5 mph).
    - **Pressione continua**: Rilasciare il pulsante quando l'indicatore di velocità (3) rimarca la velocità desiderata.
- L'ultima impostazione rimane memorizzata.

## Influenza con il pedale dell'acceleratore

Se si aumenta la velocità con il pedale dell'acceleratore prima di premere il pulsante al volante + (1), viene memorizzata la velocità attuale dell'automobile alla pressione del pulsante, a condizione che il conducente tenga il piede sul pedale dell'acceleratore alla pressione del pulsante.

Un temporaneo aumento della velocità con il pedale dell'acceleratore, ad esempio in caso di sorpasso, non modifica l'impostazione - rilasciando il pedale, l'automobile si riporta sull'ultima velocità memorizzata.

## Velocità possibile

### Cambio automatico

Le funzioni di supporto al conducente possono seguire un altro veicolo a velocità da 0 alla velocità massima dell'auto.

Pilot Assist può fornire ausilio alla sterzata a velocità prossime a zero fino a 140 km/h (87 mph).

La velocità minima programmabile è 30 km/h (20 mph). Anche se il sistema riesce a seguire un altro veicolo finché non si ferma, non è possibile selezionare/memorizzare una velocità inferiore a 30 km/h (20 mph).

\* Optional/accessorio.

---

## 10.1.2. Pilot Assist

---

### 10.1.2.1. Frenata automatica con le funzioni del regolatore elettronico della velocità

Il supporto al conducente Pilot Assist\* offre una funzione di frenata specifica nel traffico lento e ad automobile ferma. In alcune situazioni si inserisce il freno di stazionamento per tenere ferma l'automobile.

#### Funzione di frenata nelle code lente e ad automobile ferma

Se l'automobile si ferma in coda o al semaforo, la guida riprende automaticamente in caso di sosta breve (inferiore a circa 3 secondi). Se trascorre più tempo prima che il veicolo antistante si metta in movimento, il sistema di supporto al conducente si porta nel modo di attesa con funzione di frenata automatica.

- 1 La funzione si riattiva in uno dei seguenti modi:
  - Premere il tasto al volante .
  - Premere il pedale dell'acceleratore.
- La funzione riprende a seguire il veicolo antistante, se inizia a procedere in marcia avanti entro circa 6 secondi.

#### **Attenzione**

Ritornando alla velocità impostata con il pulsante al volante , si può percepire un notevole aumento di velocità.

#### **Attenzione**

I sistemi di supporto al conducente segnalano solo gli ostacoli rilevati dalla propria unità radar. Pertanto, l'avvertimento potrebbe essere fornito in ritardo oppure non essere fornito affatto.

- Non attendere mai l'avvertimento o l'intervento. Frenare ogni volta che si ritiene necessario.

 **Nota**

I sistemi di supporto al conducente possono mantenere ferma l'automobile per max 10 minuti, quindi si inserisce il freno di stazionamento e la funzione si disattiva.

Per riattivare i sistemi di supporto al conducente, è necessario disinserire il freno di stazionamento.

#### **Interruzione della frenata automatica**

In alcune situazioni, la frenata automatica ad automobile ferma viene interrotta e la funzione si porta nel modo di attesa. I freni si disinseriscono e l'automobile può mettersi in movimento - il conducente deve quindi intervenire e frenare per tenere ferma l'automobile.

Può succedere in una delle seguenti situazioni:

- Il conducente preme il pedale del freno.
- Si inserisce il freno di stazionamento.
- Si porta la leva selettoria in posizione P, N o R.
- Il conducente imposta il Pilot Assist nel modo di attesa.

#### **Inserimento automatico del freno di stazionamento**

Il freno di stazionamento viene applicato se la funzione tiene ferma l'automobile con il freno di servizio e:

- Il conducente apre la portiera o slaccia la cintura di sicurezza.
- La funzione ha tenuto ferma l'automobile per più di circa 10 minuti.
- I freni si surriscaldano.
- Il conducente spegne il motore.

\* Optional/accessorio.

---

## **10.1.2.2. Impostazione della velocità memorizzata per le funzioni del regolatore elettronico della velocità**

È possibile impostare la velocità memorizzata per le funzioni limitatore velocità, regolatore elettronico della velocità e Pilot Assist\*.

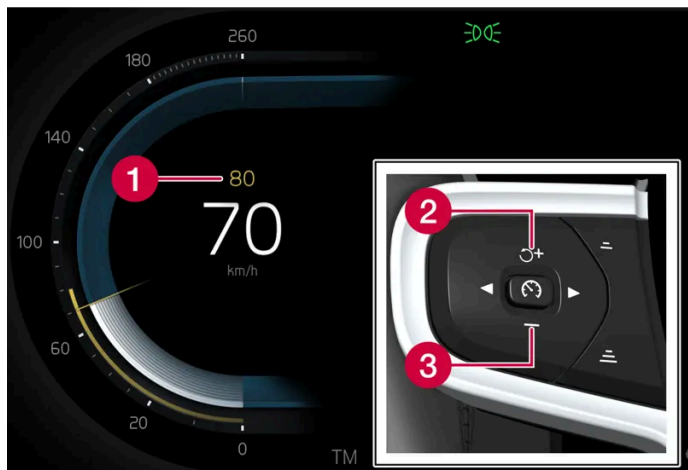

- 1 Velocità memorizzata
- 2 + : Aumenta la velocità memorizzata
- 3 - : Riduce la velocità memorizzata

- 1 Per modificare la velocità memorizzata, premere brevemente i pulsanti al volante + (1) o - (2) oppure tenerli premuti.
    - Premendo **brevemente**: Ogni pressione modifica la velocità a passi di +/- 5 km/h (+/- 5 mph).
    - **Pressione continua**: Rilasciare il pulsante quando l'indicatore di velocità (3) rimarca la velocità desiderata.
- L'ultima impostazione rimane memorizzata.

## Influenza con il pedale dell'acceleratore

Se si aumenta la velocità con il pedale dell'acceleratore prima di premere il pulsante al volante + (1), viene memorizzata la velocità attuale dell'automobile alla pressione del pulsante, a condizione che il conducente tenga il piede sul pedale dell'acceleratore alla pressione del pulsante.

Un temporaneo aumento della velocità con il pedale dell'acceleratore, ad esempio in caso di sorpasso, non modifica l'impostazione - rilasciando il pedale, l'automobile si riporta sull'ultima velocità memorizzata.

## Velocità possibile

### Cambio automatico

Le funzioni di supporto al conducente possono seguire un altro veicolo a velocità da 0 alla velocità massima dell'auto.

Pilot Assist può fornire ausilio alla sterzata a velocità prossime a zero fino a 140 km/h (87 mph).

La velocità minima programmabile è 30 km/h (20 mph). Anche se il sistema riesce a seguire un altro veicolo finché non si ferma, non è possibile selezionare/memorizzare una velocità inferiore a 30 km/h (20 mph).

\* Optional/accessorio.

## 10.1.2.3. Cambio di target con le funzioni del regolatore elettronico della velocità

Il supporto al conducente Pilot Assist\* in combinazione con il cambio automatico offre a determinate velocità una funzionalità di cambio del target.

### Cambio di target

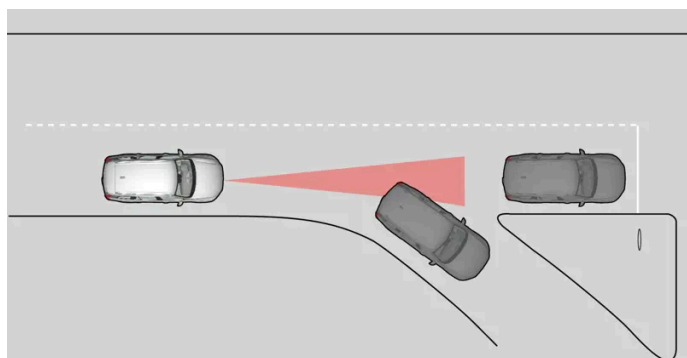

Se il veicolo target antistante sterza improvvisamente potrebbe esserci un veicolo fermo poco più avanti.

Quando il Pilot Assist segue un altro veicolo a velocità **inferiori** a 30 km/h (20 mph) e cambia target per seguire un veicolo fermo, il Pilot Assist frena per adattarsi al veicolo fermo.

#### **Attenzione**

Quando il Pilot Assist segue un altro veicolo a velocità **superiori** a circa 30 km/h (20 mph) e cambia target per seguire un veicolo fermo, il Pilot Assist **ignora** il veicolo fermo e accelera invece alla velocità memorizzata.

- Il conducente deve intervenire e frenare.

#### Modo di attesa automatico per cambio di target

Il Pilot Assist si disattiva e si porta nel modo di attesa:

- se la velocità è inferiore a 5 km/h (3 mph) e il Pilot Assist non riconosce se il target è un veicolo fermo o un altro oggetto, ad esempio un rallentatore di velocità.
- quando la velocità è inferiore a 5 km/h (3 mph) e il veicolo che precede cambia direzione cosicché il Pilot Assist non ha più un veicolo da seguire.

\* Optional/accessorio.

## 10.1.2.4. Pilot Assist\*

Pilot Assist<sup>[1]</sup> può contribuire a mantenere una velocità costante e la distanza temporale preselezionata dal veicolo che precede. Pilot Assist può aiutare il conducente a guidare l'auto fra le demarcazioni laterali della corsia di marcia.

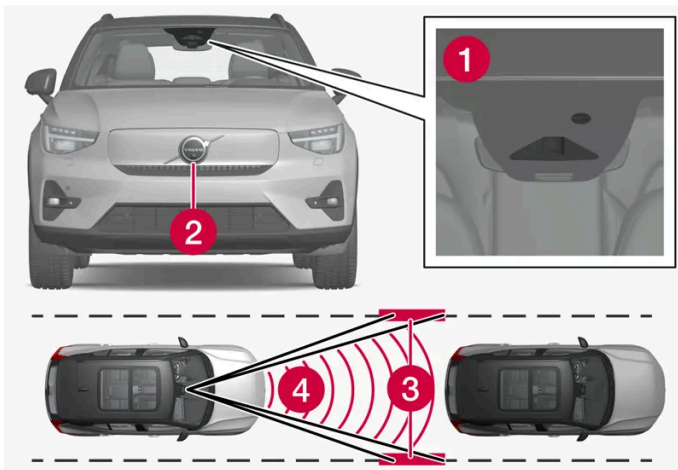

Le unità telecamera e radar misurano la distanza dal veicolo che precede e rilevano le delimitazioni laterali.

- 1 Unità telecamera
- 2 Unità radar
- 3 Rilevamento delle demarcazioni laterali
- 4 Rilevamento della distanza

### Guida al Pilot Assist

Pilot Assist aiuta a sterzare l'automobile e per familiarizzare con la funzione potrebbe essere necessario guidare con Pilot Assist per alcune decine di chilometri. Per poter sfruttare in sicurezza tutti i vantaggi è importante conoscere tutti i campi di applica-

**Il contenuto di questo manuale rappresenta lo stato del manuale d'uso al momento della stampa e potrebbe non essere completamente valido in futuro. Per ulteriori informazioni, consulta la prima pagina per la nota completa di esclusione di responsabilità.**

zione e tutti i limiti della funzione.

La funzione Pilot Assist è destinata principalmente all'utilizzo su autostrade e superstrade, dove può contribuire a una guida più piacevole e rilassata.

Il conducente seleziona la velocità desiderata e la distanza temporale dal veicolo antistante. Il Pilot Assist rileva la distanza dal veicolo antistante e le strisce di delimitazione della corsia di marcia mediante l'unità telecamera. La distanza temporale predefinita è mantenuta mediante un adattamento automatico della velocità, mentre l'assistenza di sterzo assiste simultaneamente il conducente a mantenere l'auto entro la propria corsia di marcia.

Pilot Assist regola la velocità accelerando e frenando. Quando i freni sono utilizzati per regolare la velocità, è del tutto normale che generino un leggero rumore.

Pilot Assist punta a:

- regolare la velocità senza strappi. Il conducente deve intervenire in situazioni di guida che richiedono frenate rapide. Questo può verificarsi in caso di notevoli differenze di velocità o di una frenata brusca del veicolo antistante. A causa dei limiti dell'unità telecamera e radar, l'automobile può essere frenata in modo inaspettato o non essere frenata affatto.
- seguire il veicolo che precede nella propria corsia alla distanza temporale impostata dal conducente. Se l'unità radar non rileva veicoli che precedono, l'automobile manterrà invece la velocità massima scelta dal conducente. Lo stesso accade se la velocità del veicolo che precede aumenta e supera la velocità massima scelta.

## Posizione dell'automobile nella corsia di marcia\*

Quando fornisce l'ausilio alla sterzata, Pilot Assist punta a posizionare l'automobile al centro delle strisce di delimitazione visibili della corsia di marcia. Per una guida più morbida si raccomanda di attendere che l'automobile trovi una posizione adeguata. Il conducente può sempre modificare la posizione aumentando la sterzata. Il conducente deve sempre verificare che l'automobile abbia assunto una posizione sicura nella corsia di marcia.

Se Pilot Assist non colloca l'auto in una posizione appropriata nella corsia di marcia, raccomandiamo di disattivare Pilot Assist o di passare ad Adaptive Cruise Control. Ciò può essere fatto premendo la freccia destra al volante.

## Ausilio alla sterzata\*

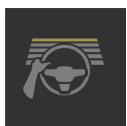

Lo stato attuale dell'ausilio alla sterzata è indicato dal colore del simbolo del volante:

- Il volante acceso indica che l'ausilio alla sterzata è attivato
- Il volante spento (come da illustrazione) indica che l'ausilio alla sterzata è disattivato.

L'intervento dell'ausilio di sterzo di Pilot Assist è basato su una combinazione della rotta del veicolo antistante e delle demarcazioni laterali della corsia di marcia. Il conducente può in qualsiasi momento regolare l'intervento di sterzata di Pilot Assist o sterzare in un'altra direzione, ad es. per cambiare fila o per evitare un ostacolo sulla strada. In questi casi sarà avvertita una resistenza nel volante fintantoché è attivo l'ausilio alla sterzata.

### Disattivazione temporanea dell'ausilio alla sterzata



L'ausilio alla sterzata del Pilot Assist si disattiva automaticamente e riprende a funzionare senza fornire alcun avvertimento.

Quando si azionano gli indicatori di direzione, l'ausilio alla sterzata del Pilot Assist si disattiva temporaneamente. Dopo aver spento gli indicatori di direzione, l'ausilio alla sterzata si riattiva automaticamente se le strisce di delimitazione della corsia di

**Il contenuto di questo manuale rappresenta lo stato del manuale d'uso al momento della stampa e potrebbe non essere completamente valido in futuro. Per ulteriori informazioni, consulta la prima pagina per la nota completa di esclusione di responsabilità.**



marcia sono ancora rilevabili.

Se Pilot Assist non può interpretare la corsia di marcia univocamente, per es. quando l'unità telecamera non vede le demarcazioni della corsia di marcia, Pilot Assist disattiva temporaneamente l'ausilio alla sterzata. Adaptive Cruise Control rimane attivo. L'ausilio alla sterzata si riattiva quando il sistema rileva nuovamente la corsia di marcia. In tal caso, il conducente può essere avvertito della disattivazione temporanea dell'ausilio alla sterzata mediante una leggera vibrazione al volante.

## In curva e quando la strada si divide

Pilot Assist interagisce con il conducente, che pertanto non deve attendere l'ausilio alla sterzata di Pilot Assist ma deve tenersi sempre pronto ad intervenire sterzando, soprattutto in curva.

Quando l'auto si avvicina a un raccordo di uscita o se la corsia di marcia si divide, il conducente deve sterzare verso la corsia di marcia desiderata affinché Pilot Assist possa rilevare la direzione voluta.

## Mani sul volante<sup>[2]</sup>



Il Pilot Assist è operativo a condizione che il conducente mantenga le mani sul volante. È importante che il conducente rimanga costantemente attivo e concentrato sulla guida, in quanto il Pilot Assist non può rilevare tutte le situazioni e potrebbe disattivarsi e attivarsi senza preavviso.

### **Attenzione**

Non attendere l'intervento di tutti i livelli di avvertimento e assistenza dei sistemi, ma agire subito in caso di attivazione di un segnale di avvertimento.

1. Se Pilot Assist rileva che il conducente non tiene le mani sul volante, il sistema avverte con simbolo e messaggio testuale sul display del conducente per esortare a sterzare attivamente l'automobile.
2. Se dopo qualche secondo il sistema continua a rilevare che il conducente non tiene le mani sul volante verrà ripetuta l'esortazione a sterzare attivamente l'auto e verrà emesso simultaneamente un segnale acustico.
3. Se dopo qualche secondo il Pilot Assist rileva ancora che il conducente non tiene le mani sul volante, il segnale acustico si intensifica e la funzione di ausilio alla sterzata si disattiva. Il Pilot Assist deve quindi essere riavviato con il pulsante al volante .
4. In coincidenza con la disattivazione del Pilot Assist vengono emessi ulteriori avvertimenti acustici e luminosi e l'auto viene frenata. Questa frenata avviene a scatti per richiamare l'attenzione del conducente.<sup>[3]</sup> <sup>[2]</sup>
5. Il sistema continua a frenare l'auto fino a bloccarla nella propria corsia e i lampeggiatori di emergenza si accendono<sup>[4]</sup>. <sup>[2]</sup>

## Pendenze ripide e/o carico pesante

Considerare che il Pilot Assist è destinato in primo luogo ad essere usato su strade pianeggianti. La funzione può avere difficoltà a mantenere la distanza corretta dal veicolo che precede in caso di guida su discese ripide – prestare la massima attenzione e tenersi pronti a frenare.

Non utilizzare il Pilot Assist in caso di guida con carico elevato o rimorchio.

Il Pilot Assist non fornisce ausilio alla sterzata se qualcosa è collegato al connettore del gancio di traino.

 **Nota**

Pilot Assist non fornirà ausilio alla sterzata se qualcosa è collegato al connettore del gancio di traino, per es. un rimorchio o un portabiciclette.

## Leggere tutti gli avvertimenti prima dell'uso

 **Attenzione**

- La funzione è un supporto al conducente complementare che semplifica la guida rendendola più sicura, ma non è in grado di gestire tutte le situazioni o le condizioni di traffico, della strada e meteorologiche.
- Si raccomanda al conducente di leggere tutte le sezioni del manuale del proprietario relative a questa funzione, in quanto è necessario comprenderne i limiti prima di utilizzarla.
- Le funzioni di supporto al conducente non possono sostituire l'attenzione e la prudenza del conducente, che è sempre tenuto a guidare in sicurezza, a una velocità adeguata e a una distanza opportuna dagli altri veicoli nonché nel rispetto delle leggi e del codice della strada vigenti.

 **Nota**

La funzione utilizza l'unità telecamera e radar dell'automobile, che presenta alcuni limiti generali.

 **Importante**

La manutenzione dei componenti dei sistemi di supporto al conducente deve essere effettuata solo in officina. Si raccomanda di rivolgersi ad un riparatore autorizzato Volvo.

 **Attenzione**

In determinate circostanze l'ausilio alla sterzata può avere difficoltà ad assistere il conducente adeguatamente o può spegnersi involontariamente: in circostanze del genere ne è sconsigliato l'utilizzo. Di seguito riportiamo alcuni esempi di queste situazioni:

- le strisce di delimitazione delle corsie di marcia sono logorate, usurate, mancano o si intersecano oppure vi sono più sistemi di delimitazione;
- varia la suddivisione in corsie, ad esempio quando una corsia si divide in due oppure due corsie si fondono e in corrispondenza delle uscite;
- in corrispondenza di lavori stradali e improvvise variazioni del fondo stradale, ad esempio se le strisce non indicano più la corsia corretta;
- sulla carreggiata o vicino a essa vi sono bordi o altre linee oltre alle strisce di delimitazione delle corsie, ad esempio cordoli di marciapiedi, giunti o riparazioni del manto stradale, bordi di barriere, bordi della strada o zone di forte ombra;
- la corsia di marcia è stretta o curva;
- la corsia di marcia presenta cunette o dossi.
- le condizioni meteorologiche non sono buone (pioggia, neve, nebbia o nevischio) oppure la visibilità è ridotta a seguito di scarsa illuminazione, controluce, strada bagnata ecc.

Il conducente deve anche prestare attenzione ai seguenti limiti di Pilot Assist:

- Il sistema non è in grado di rilevare marciapiedi alti, barriere e ostacoli provvisori (coni, barriere ecc.). In alternativa, questi ostacoli potrebbero essere rilevati erroneamente come strisce di delimitazione delle corsie, con il rischio che l'automobile venga a contatto con essi. Il conducente deve accertarsi che l'automobile mantenga una distanza adeguata da questi ostacoli.
- Le unità telecamera e radar non sono in grado di rilevare qualsiasi oggetto o ostacolo nell'ambiente stradale, ad esempio avvallamenti nel manto stradale, ostacoli o oggetti stazionari che bloccano anche solo parzialmente la traiettoria impartita.
- Il Pilot Assist non "vede" pedoni, animali ecc.
- La forza dell'ausilio alla sterzata della funzione è limitato, per cui il Pilot Assist non può assistere in ogni circostanza il conducente a sterzare l'auto e a mantenerla in corsia di marcia.
- Nelle automobili dotate di dati cartografici, la funzione può utilizzare le informazioni cartografiche, per cui le prestazioni potrebbero variare.
- Pilot Assist si disattiva quando il servosterzo (in caso di sensibilità dello sterzo dipendente dalla velocità) funziona con potenza ridotta, ad esempio in caso di raffreddamento a seguito di surriscaldamento.

 **Attenzione**

L'ausilio alla sterzata deve essere utilizzato solo se la corsia di marcia è delimitata a entrambi i lati da strisce chiaramente visibili. L'utilizzo in altre circostanze comporta un maggior rischio di contatto con ostacoli adiacenti non rilevabili dalla funzione.

 **Attenzione**

- Questo sistema non previene le collisioni. Il conducente deve sempre tenersi pronto a intervenire se il sistema non rileva un veicolo antistante.
- La funzione non frena costantemente in caso di pedoni, animali e veicoli di piccole dimensioni quali biciclette e motocicli. Inoltre, non frena in caso di rimorchi/semirimorchi bassi, veicoli che procedono in direzione opposta, lenti o fermi né oggetti.
- Non utilizzare la funzione in situazioni complesse, ad esempio in caso di guida in città, agli incroci, su strade scivolose, bagnate o coperte di nevischio, in presenza di pioggia intensa o neve, in condizioni di scarsa visibilità, sulle strade tortuose o sulle rampe di decelerazione/accelerazione.

\* Optional/accessorio.

<sup>[1]</sup> A seconda del mercato, questa funzione può essere di serie oppure opzionale.

<sup>[2]</sup> La funzione è disponibile su specifici mercati.

<sup>[3]</sup> La funzione può variare a seconda dei paesi.



<sup>[4]</sup> Le norme sull'uso dei lampeggiatori di emergenza possono variare da paese a paese.

---

## 10.1.2.5. Visualizzazione sul display per Pilot Assist\*

La seguente immagine esemplificativa mostra come Pilot Assist\* e Adaptive Cruise Control<sup>[1]</sup> possono essere visualizzati sul display del conducente.

### Indicazione con simbolo

	Il Adaptive Cruise Control è attivo. Pilot Assist è selezionato ma non disponibile. I presupposti per la funzione non sono soddisfatti.
	Il Pilot Assist è attivo.

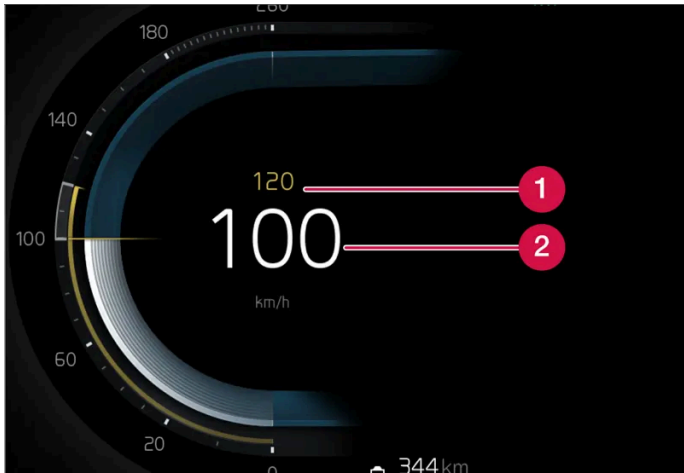

## Velocità



Indicazione delle velocità.

- 1 Velocità memorizzata
- 2 Velocità attuale dell'automobile

## Distanza temporale

	La distanza temporale dal veicolo che precede viene regolata quando il simbolo sul display del conducente visualizza un'auto.
	Quando non è visualizzata un'auto, le funzioni usano la velocità memorizzata.





\* Optional/accessorio.

<sup>[1]</sup> A seconda del mercato, queste funzioni possono essere di serie oppure optional.

---

### 10.1.2.6. Simboli e messaggi per Pilot Assist \*

Il display del conducente può visualizzare una serie di simboli e messaggi concernenti il Pilot Assist<sup>[1]</sup>. Di seguito riportiamo alcuni esempi.

Simbolo	Messaggio	Funzione
	Il simbolo è illuminato. Il simbolo dell'auto è illuminato quando l'auto ha un veicolo davanti cui conformarsi.	L'automobile mantiene la velocità memorizzata/selezionata.
	Richiesta assistenza Pilot Assist Il simbolo è spento	Il sistema non funziona secondo progettazione. Rivolgersi a un riparatore. Pilot Assist è nel modo di attesa.
	Simbolo del volante spento	Indica che l'ausilio alla sterzata è disattivato. Il volante è acceso quando Pilot Assist fornisce ausilio alla sterzata.
	Simbolo per le mani sul volante	Il sistema non rileva che il conducente ha le mani sul volante. Mettere le mani sul volante e sterzare attivamente l'automobile. Il sistema avverte in varie fasi in combinazione con segnali acustici. I lampeggiatori di emergenza si attivano se l'auto deve essere frenata fino al fermo.
	Sensore radar anteriore Sensore bloccato Vedere Manuale del proprietario, Allineamento radar anteriore incompleto oppure Allineamento telecamera anteriore incompleto	Pulire davanti ai sensori dell'unità radar.

Un messaggio può essere cancellato premendo brevemente il pulsante  al centro dei comandi destri al volante.

Se un messaggio persiste, contattare un riparatore – preferibilmente un riparatore autorizzato Volvo.

\* Optional/accessorio.

<sup>[1]</sup> A seconda del mercato, questa funzione può essere di serie oppure opzionale.

## 10.1.2.7. Modo di attesa del Pilot Assist \*

Pilot Assist e Adaptive Cruise Control<sup>[1]</sup> possono essere disattivati e impostati nel modo di attesa. Ciò può avvenire automaticamente o a seguito di intervento del conducente.

Nel modo di attesa, la funzione è selezionata sul display del conducente ma non è attivata. In questo stato le funzioni non gestiscono la velocità, la distanza dal veicolo che precede né forniscono ausilio alla sterzata.

### Modo di attesa a seguito di intervento del conducente

Il Pilot Assist viene disattivato e messo in modo di attesa quando si verifica uno dei seguenti eventi.

- Si utilizza il freno di servizio.
- Si porta la leva selettoria in posizione **N**.
- Si azionano gli indicatori di direzione per più di 1 minuto.
- Il conducente mantiene una velocità superiore a quella memorizzata per più di 1 minuto.

Un temporaneo aumento della velocità con il pedale dell'acceleratore, ad esempio in caso di sorpasso, non modifica l'impostazione - rilasciando il pedale, l'automobile si riporta sull'ultima velocità memorizzata.

 **Attenzione**

- Con Adaptive Cruise Control nel modo di attesa, il conducente deve intervenire e regolare autonomamente velocità e distanza dal veicolo antistante.
- Quando Adaptive Cruise Control senza ausilio alla sterzata è nel modo di attesa e l'automobile si avvicina troppo al veicolo che precede, il conducente può essere invece avvertito dalla funzione avviso distanza\*.

## Modo di attesa automatico

 **Attenzione**

Nel modo di attesa automatico, il conducente viene avvertito da un segnale acustico e un messaggio sul display del conducente.

- Il conducente deve quindi regolare la velocità dell'automobile, frenare all'occorrenza, sterzare e mantenere la distanza di sicurezza dagli altri veicoli.

Il modo di attesa automatico può subentrare nei seguenti casi.

- Uno dei sistemi di cui è dipendente Pilot Assist smette di funzionare, ad esempio il sistema di controllo della stabilità/antisbandamento <sup>[2]</sup>.
- Il conducente apre la portiera del conducente.
- Il conducente slaccia la propria cintura di sicurezza.
- Il regime motore è troppo basso/alto.
- Una o più ruote perdono aderenza.
- La temperatura dei freni è elevata.
- Il freno di stazionamento è attivato.
- Le unità telecamera e radar sono coperte per es. da neve o pioggia intensa (lente della telecamera/onde radar bloccati).
- Velocità inferiore a 5 km/h (3 mph) e Pilot Assist non in grado di accertare se l'ostacolo antistante è un veicolo fermo o un oggetto, ad esempio un rallentatore di velocità.
- Velocità inferiore a 5 km/h (3 mph) e svolta del veicolo antistante, quindi il Pilot Assist non ha più veicoli da seguire.

\* Optional/accessorio.

<sup>[1]</sup> A seconda del mercato, questa funzione può essere di serie oppure opzionale.

<sup>[2]</sup> Electronic Stability Control

---

## 10.1.2.8. Impostazione della distanza temporale dal veicolo che precede

È possibile impostare la distanza temporale desiderata dal veicolo che precede per il Pilot Assist\*.



Comando per la distanza temporale.

- 1 Diminuzione della distanza temporale
- 2 Aumento della distanza temporale
- 3 Indicazione della distanza

Premere il pulsante al volante (1) o (2) per diminuire o aumentare la distanza temporale.

➤ L'indicazione della distanza (3) visualizza la distanza temporale attuale.

È possibile selezionare diverse distanze temporali dal veicolo antistante, che vengono visualizzate sul display del conducente con 1-5 linee orizzontali - più linee sono visualizzate, maggiore è la distanza temporale. Un trattino corrisponde a circa 1 secondo, 5 trattini a circa 3 secondi dal veicolo antistante.

Per seguire il veicolo che precede in modo fluido e confortevole, il Pilot Assist consente una notevole variazione della distanza temporale in alcune circostanze. A bassa velocità, quando la distanza si riduce, il Pilot Assist aumenta leggermente la distanza temporale.

**i Nota**

Quando il simbolo sul display del conducente visualizza un'automobile e un volante, Pilot Assist segue il veicolo antistante a una distanza temporale preselezionata.

Quando è visualizzato solamente un volante, non vi sono veicoli antistanti a una distanza adeguata.

**i Nota**

- Più la velocità aumenta, maggiore diventa la distanza in metri a parità di distanza temporale.
- Mantenere sempre la distanza temporale consentita dal codice della strada.
- Se i sistemi di supporto al conducente non reagiscono all'attivazione aumentando la velocità, la distanza temporale dal veicolo antistante potrebbe essere più breve di quella preimpostata.



 **Attenzione**

- Utilizzare sempre una distanza temporale adatta alla situazione attuale del traffico.
- Il conducente deve tener conto che le distanze temporali brevi offrono un tempo limitato per reagire e intervenire in caso di imprevisti nel traffico.

\* Optional/accessorio.

## 10.1.2.9. Differenza fra Pilot Assist\* e mantenimento corsia attivo

Il Pilot Assist è una funzione comfort che può contribuire a mantenere l'automobile nella corsia di marcia e alla distanza desiderata dal veicolo antistante. Il mantenimento corsia attivo <sup>[1]</sup> è una funzione che può aiutare allo stesso modo, in alcune situazioni, a ridurre il rischio che l'automobile esca involontariamente dalla propria corsia di marcia.

### Pilot Assist



Il Pilot Assist può contribuire a mantenere l'automobile fra le strisce di delimitazione della corsia di marcia, una velocità preselezionata e una distanza temporale preimpostata dal veicolo che precede. La funzione può assistere anche a mantenere una posizione corretta nella corsia di marcia facendo assegnamento sulle linee laterali di demarcazione della corsia di marcia.

#### Come funziona il Pilot Assist?

- Può contribuire a mantenere l'automobile nella corsia di marcia fornendo, in determinate situazioni, un ausilio alla sterzata.
- Può contribuire a mantenere la velocità preselezionata o la distanza dal veicolo antistante accelerando e frenando.

#### Come si può verificare se il Pilot Assist è attivo?

L'attivazione del Pilot Assist è segnalata dai simboli sul display del conducente.

	Il Adaptive Cruise Control è attivo. Pilot Assist è selezionato ma non disponibile. I presupposti per la funzione non sono soddisfatti.
	Il Pilot Assist è attivo.

### Mantenimento corsia attivo

Il mantenimento corsia attivo può assistere il conducente con un ausilio alla sterzata e/o avvisarlo quando l'automobile sta per uscire involontariamente dalla propria corsia di marcia. La funzione è attiva nell'intervallo di velocità 65-180 km/h (40-112 mph) nelle strade con strisce di delimitazione chiaramente visibili.

#### Come funziona il mantenimento corsia attivo?

- Il mantenimento corsia attivo può assistere il conducente riportando l'automobile nella corsia di marcia e/o avvertendolo vibrazioni nel volante.

#### Come si può verificare se il mantenimento corsia attivo è inserito?

Lo stato della funzione è indicato dai simboli sul display del conducente.



LKA è disponibile, ma né la linea destra né la linea sinistra possono essere lette, oppure i presupposti per LKA non sono soddisfatti.



LKA è disponibile ed è possibile leggere sia la linea destra che la linea sinistra.



Può essere letta solo la linea sinistra.



Può essere letta solo la linea destra.



LKA fornisce ausilio di sterzo per riportare l'auto nella corsia di marcia e/o avverte mediante vibrazioni nel volante.



LKA fornisce ausilio di sterzo per riportare l'auto nella corsia di marcia e/o avverte mediante vibrazioni nel volante.



LKA è disattivata.



LKA non è disponibile a causa di un problema rilevato.

#### **Attenzione**

La responsabilità di una guida sicura spetta sempre al conducente. Si raccomanda al conducente di leggere tutte le sezioni del manuale del proprietario relative a questa funzione prima di utilizzarla.

**! Attenzione**

- La funzione è un supporto al conducente complementare che semplifica la guida rendendola più sicura, ma non è in grado di gestire tutte le situazioni o le condizioni di traffico, della strada e meteorologiche.
- Si raccomanda al conducente di leggere tutte le sezioni del manuale del proprietario relative a questa funzione, in quanto è necessario comprenderne i limiti prima di utilizzarla.
- Le funzioni di supporto al conducente non possono sostituire l'attenzione e la prudenza del conducente, che è sempre tenuto a guidare in sicurezza, a una velocità adeguata e a una distanza opportuna dagli altri veicoli nonché nel rispetto delle leggi e del codice della strada vigenti.

\* Optional/accessorio.

[1] Lane Keeping Aid(LKA)

## 10.1.2.10. Avvertimento dalle funzioni del regolatore elettronico della velocità per rischio di collisione

Il sistema di supporto al conducente Pilot Assist\* può avvertire il conducente se la distanza dal veicolo che precede si riduce all'improvviso eccessivamente.

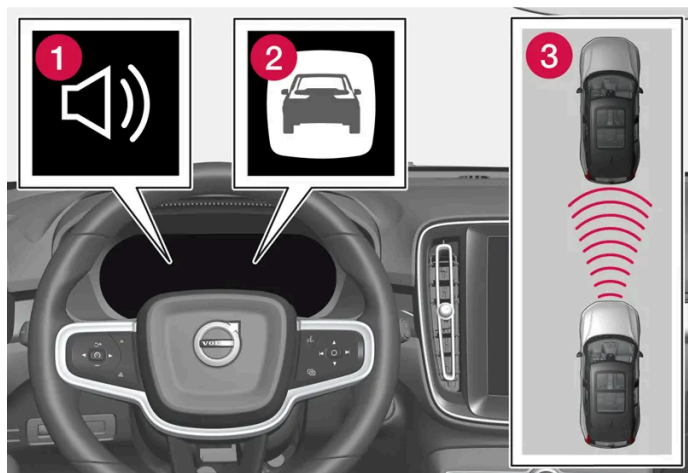

Segnale acustico e simbolo dell'indicatore di collisione

- 1 Segnale acustico in caso di rischio di collisione
- 2 Simbolo di avvertimento per rischio di collisione
- 3 Misurazione della distanza con le unità telecamera e radar

Pilot Assist utilizza circa il 40% della potenza del freno di servizio. Se occorre frenare con più forza di quella applicata dai sistemi di supporto al conducente e il conducente non frena, si attivano l'allarme visivo e il segnale acustico per avvertire il conducente che deve intervenire immediatamente.

 **Attenzione**

I sistemi di supporto al conducente segnalano solo i veicoli rilevati dal proprio gruppo radar. Pertanto, l'avvertimento potrebbe essere fornito in ritardo oppure non essere fornito affatto. Non attendere mai l'avvertimento. Frenare ogni volta che si ritiene necessario.

\* Optional/accessorio.

## 10.1.3. Assistenza al sorpasso

### 10.1.3.1. Assistenza al sorpasso \*

L'assistenza al sorpasso può assistere il conducente nelle manovre di sorpasso. La funzione può essere utilizzata con il Pilot Assist\*.

Quando il Pilot Assist segue un altro veicolo e il conducente aziona l'indicatore di direzione sinistro per segnalare che intende effettuare un sorpasso<sup>[1]</sup>, i sistemi possono intervenire in suo aiuto accelerando brevemente l'automobile verso il veicolo che precede **prima** che l'automobile sia uscita nella corsia di sorpasso.

La funzione ritarda quindi la decelerazione per evitare una frenata precoce quando l'automobile si avvicina a un veicolo più lento.

La funzione resta attiva finché il veicolo non è stato sorpassato.

 **Attenzione**

Ricordare che questa funzione si può attivare in diverse situazioni, non soltanto in caso di sorpasso, ad esempio quando si aziona l'indicatore di direzione per segnalare un cambio di corsia o l'imbocco di uno svincolo. In queste situazioni, l'automobile accelera brevemente.

 **Attenzione**

- La funzione è un supporto al conducente complementare che semplifica la guida rendendola più sicura, ma non è in grado di gestire tutte le situazioni o le condizioni di traffico, della strada e meteorologiche.
- Si raccomanda al conducente di leggere tutte le sezioni del manuale del proprietario relative a questa funzione, in quanto è necessario comprenderne i limiti prima di utilizzarla.
- Le funzioni di supporto al conducente non possono sostituire l'attenzione e la prudenza del conducente, che è sempre tenuto a guidare in sicurezza, a una velocità adeguata e a una distanza opportuna dagli altri veicoli nonché nel rispetto delle leggi e del codice della strada vigenti.

\* Optional/accessorio.

[1] Solo per l'indicatore sinistro nelle auto con guida a sinistra e per il destro nelle auto con guida a destra.

## 10.1.3.2. Utilizzo dell'assistenza al sorpasso \*

L'assistenza al sorpasso può essere usata con Pilot Assist\* e Adaptive Cruise Control. Per utilizzare l'assistenza al sorpasso si devono soddisfare alcune condizioni.

Per attivare l'assistenza al sorpasso è necessario che:

- vi sia un veicolo che precede (veicolo target)
- l'automobile proceda a una **velocità effettiva** di almeno 70 km/h (43 mph)
- la **velocità selezionata** sia sufficiente a garantire un sorpasso in condizioni di sicurezza.

Per avviare l'assistenza al sorpasso:

- 1 Azionare gli indicatori di direzione.

Utilizzare gli indicatori di direzione sinistri nelle automobili con guida a sinistra oppure destri nelle automobili con guida a destra.

- Per agevolare il sorpasso, l'assistenza al sorpasso dà inizio all'accelerazione e accorcia la distanza temporale dal veicolo che precede per un tempo limitato. Se il sorpasso non viene effettuato, il sistema ripristina la distanza temporale preimpostata.

### **Attenzione**

Il conducente deve essere pronto a gestire eventuali variazioni durante l'utilizzo dell'assistenza al sorpasso, perché questa funzione in alcune situazioni potrebbe eseguire un'accelerazione indesiderata.

Pertanto, è opportuno evitare alcune situazioni, ad esempio se:

- l'automobile si avvicina a un'uscita e il conducente intende svoltare nella direzione corrispondente al normale sorpasso
- il veicolo antistante rallenta prima che l'automobile si sia immessa nella corsia di sorpasso
- i veicoli nella corsia di sorpasso rallentano
- si guida un'automobile con guida a destra in un Paese con guida a sinistra (o viceversa).





Situazioni del genere possono essere evitate impostando temporaneamente il Pilot Assist nel modo di attesa.

\* Optional/accessorio.

## 10.1.4. Funzioni del regolatore elettronico della velocità

Vi sono diverse funzioni di supporto che aiutano il conducente a mantenere una velocità adeguata in base alla situazione. La seguente panoramica permette di distinguerle più facilmente.

Si raccomanda al conducente di leggere tutte le sezioni del manuale del proprietario relative a una specifica funzione, in quanto è necessario comprenderne i limiti prima di utilizzarla.

	Limitatore di velocità <sup>[1]</sup>	Limitatore di velocità automatico* <sup>[2]</sup>	Regolatore elettronico della velocità <sup>[3]</sup>	Adaptive Cruise Control <sup>[4]</sup>	Pilot Assist* <sup>[4]</sup>
Simbolo sul display del conducente					
Breve descrizione	Il conducente regola la velocità con il pedale dell'acceleratore, ma il limitatore di velocità evita che venga superata involontariamente la velocità massima preselezionata/impostata.	Il limitatore di velocità automatico utilizza le informazioni sui limiti di velocità fornite dalla funzione indicazioni sui segnali stradali* per adeguare automaticamente la velocità massima dell'automobile.	Il regolatore elettronico della velocità aiuta il conducente a mantenere una velocità costante, per un'esperienza di guida più rilassante, ad esempio, in autostrada e sulle strade extraurbane rettilinee con traffico regolare.	Il Adaptive Cruise Control può contribuire a mantenere una velocità costante e la distanza temporale preselezionata dal veicolo che precede.	Il Pilot Assist può aiutare il conducente a guidare l'automobile fra le strisce di delimitazione della corsia di marcia con l'ausilio alla sterzata nonché a mantenere una velocità costante e la distanza temporale preimpostata dal veicolo antistante.

<sup>[1]</sup> Speed Limiter

\* Optional/accessorio.

<sup>[2]</sup> Automatic Speed Limiter

<sup>[3]</sup> Cruise Control

<sup>[4]</sup> A seconda del mercato, questa funzione può essere di serie oppure opzionale.

## 10.1.5. Pulsanti al volante per le funzioni del regolatore elettronico della velocità

La funzione del regolatore elettronico della velocità selezionata sul display centrale può essere gestita con la pulsantiera al volante sinistra. Ciò vale per limitatore di velocità (SL<sup>[1]</sup>)\*, limitatore di velocità automatico

(ASL <sup>[2]</sup>), regolatore elettronico della velocità (CC <sup>[3]</sup>), Pilot Assist\*, Intelligent Speed Assist e Adaptive Cruise Control\*.

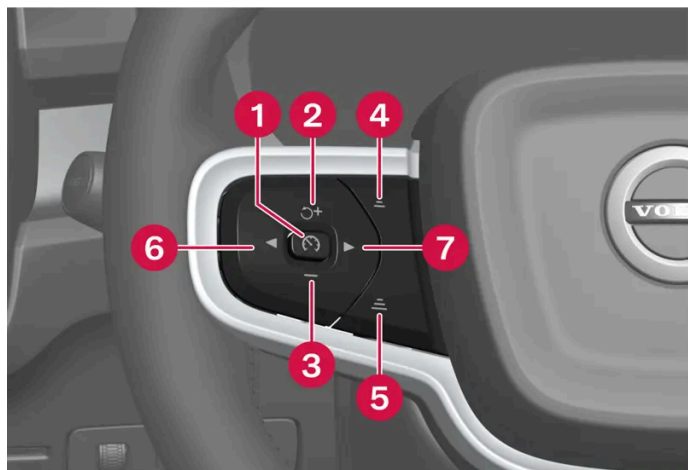

Pulsanti per le funzioni del regolatore elettronico della velocità

- 1 : **Dal modo di attesa** – Attiva la funzione selezionata e memorizza la velocità corrente. : **Dalla modalità attiva** – Imposta la funzione nel modo di attesa.
- 2 : **Dal modo di attesa** – Attiva la funzione selezionata e riprende la velocità memorizzata. : **Dalla modalità attiva** – Aumenta la velocità memorizzata.
- 3 : Riduce la velocità memorizzata.
- 4 : Diminuisce la distanza temporale dal veicolo che precede.
- 5 : Aumenta la distanza temporale dal veicolo che precede.
- 6 : Attiva e disattiva Intelligent Speed Assist <sup>[4]</sup>.
- 7 : Cambia fra Pilot Assist\* e Adaptive Cruise Control\*.

#### **Attenzione**

- La funzione è un supporto al conducente complementare che semplifica la guida rendendola più sicura, ma non è in grado di gestire tutte le situazioni o le condizioni di traffico, della strada e meteorologiche.
- Si raccomanda al conducente di leggere tutte le sezioni del manuale del proprietario relative a questa funzione, in quanto è necessario comprenderne i limiti prima di utilizzarla.
- Le funzioni di supporto al conducente non possono sostituire l'attenzione e la prudenza del conducente, che è sempre tenuto a guidare in sicurezza, a una velocità adeguata e a una distanza opportuna dagli altri veicoli nonché nel rispetto delle leggi e del codice della strada vigenti.

<sup>[1]</sup> Speed Limiter

\* Optional/accessorio.





<sup>[2]</sup> Automatic Speed Limiter

<sup>[3]</sup> Cruise Control

<sup>[4]</sup> La funzione è disponibile su alcuni mercati ma non per le auto con motore diesel.

## 10.1.6. Selezionare e attivare le funzioni del regolatore elettronico della velocità

Una specifica funzione del regolatore elettronico della velocità può essere selezionata dal display centrale per la successiva attivazione con il pulsante al volante. Ciò vale per limitatore di velocità, regolatore elettronico della velocità (CC<sup>[1]</sup>), Pilot Assist\* e Adaptive Cruise Control\*.

- 1 Premere  sul display centrale.
- 2 Premere **Guida** per attivare la funzione desiderata.
- 3 Quando la funzione desiderata è selezionata – premere il pulsante al volante  per attivare.
  - Il simbolo sul display del conducente si accende – la funzione si avvia e la velocità corrente viene memorizzata come velocità massima.
- 4 Se la funzione entra in modo di attesa – premere il pulsante al volante  per riattivare.
  - Le marcature del regolatore elettronico della velocità del display centrale si accendono – l'auto, successivamente, riprende a seguire la velocità memorizzata per ultima.
- 5 Usare il pulsante al volante  per passare fra Pilot Assist\* e Adaptive Cruise Control\*.

Per ottenere Pilot Assist all'attivazione delle funzioni del regolatore elettronico di velocità a ogni nuovo ciclo di guida:

- 1 Premere  sul display centrale.
- 2 Premere **Guida**.
- 3 Attivare **Pilot Assist come impostazione predefinita**.

### **Attenzione**

Ritornando alla velocità impostata con il pulsante al volante , si può percepire un notevole aumento di velocità.

## Presupposti

Per poter avviare una delle funzioni devono essere soddisfatti alcuni presupposti.

### Limitatore di velocità e limitatore di velocità automatico

- Il limitatore di velocità può essere attivato solo a motore acceso.
- La velocità max memorizzabile deve essere superiore a 30 km/h (20 mph).

### Regolatore elettronico della velocità

**Il contenuto di questo manuale rappresenta lo stato del manuale d'uso al momento della stampa e potrebbe non essere completamente valido in futuro. Per ulteriori informazioni, consulta la prima pagina per la nota completa di esclusione di responsabilità.**



- Per avviare il regolatore elettronico della velocità dal modo di attesa è necessario che l'automobile proceda ad almeno 30 km/h (20 mph).

#### **Adaptive Cruise Control**

- Il conducente deve avere allacciato la cintura di sicurezza e la portiera del conducente deve essere chiusa.
- Deve essere presente un veicolo antistante (veicolo target) a una distanza adeguata oppure la velocità attuale deve essere superiore a 15 km/h (9 mph).

#### **Pilot Assist**

- Il conducente deve avere allacciato la cintura di sicurezza e la portiera del conducente deve essere chiusa.
- Le strisce di delimitazione della corsia di marcia devono essere visibili e rilevabili dall'automobile.
- Deve essere presente un veicolo antistante (veicolo target) a una distanza adeguata oppure la velocità attuale deve essere superiore a 15 km/h (9 mph).
- La velocità non deve essere superiore a 140 km/h (87 mph).
- Il conducente deve tenere le mani sul volante.

<sup>[1]</sup> Cruise Control

\* Optional/accessorio.

---

## **10.1.7. Disattivare le funzioni del regolatore elettronico della velocità**

Le funzioni del regolatore elettronico della velocità possono essere disattivate con il pulsante al volante. La funzione entra conseguentemente nel modo di attesa. Ciò vale per limitatore di velocità (SL <sup>[1]</sup>), limitatore di velocità automatico (ASL <sup>[2]</sup>), regolatore elettronico della velocità (CC <sup>[3]</sup>) e Pilot Assist\*.

**1** Premere il tasto al volante .

- Il simbolo e le marcature sul display del conducente si spengono – la funzione del regolatore elettronico della velocità viene impostata in modo di attesa.

Quando sul display centrale viene selezionata un'altra funzione, il simbolo e la marcatura per la funzione precedentemente selezionata sul display del conducente vengono nascosti, e pertanto viene cancellata la velocità massima impostata/memorizzata.

 **Attenzione**

Quando le funzioni del regolatore elettronico della velocità sono nel modo di attesa, il conducente deve intervenire e regolare autonomamente velocità e distanza dal veicolo che precede.

[1] Speed Limiter

[2] Automatic Speed Limiter

[3] Cruise Control

\* Optional/accessorio.

## 10.1.8. Intelligent Speed Assist (ISA)

Intelligent Speed Assist aiuta il conducente a non superare i limiti di velocità mediante avvisi di vario tipo ed eventuale limitazione della potenza di propulsione del veicolo.

La funzione non è disponibile per le auto con motore diesel.

### Guida al Intelligent Speed Assist

Quando l'auto supera il limite di velocità, Intelligent Speed Assist lo segnala al conducente con un avviso acustico e con il lampeggio dell'icona che raffigura il limite di velocità. L'avviso acustico si attiva qualche secondo dopo che l'icona ha iniziato a lampeggiare e si adatta al comportamento di guida del conducente. L'avviso acustico può essere attivato o disattivato con il pulsante sinistro al volante ◀.



### Risposta adattiva del pedale

Dal display centrale è possibile rimpiazzare l'avviso acustico con la risposta adattiva del pedale, che aiuta il conducente ad osservare i limiti di velocità limitando la forza propulsiva dell'auto. La funzione viene disattivata temporaneamente premendo di più il pedale. È ancora possibile usare il pulsante sinistro al volante ◀ per attivare o disattivare la funzione, indipendentemente dalla scelta: risposta adattiva del pedale o avviso acustico.

- 1 Premere 
- 2 Selezionare **Supporto al conducente>Gestione intelligente della velocità**
- 3 Attivazione di **Risposta adattiva del pedale**

**i Nota**

Quando Pilot Assist o Adaptive Cruise Control sono in uso, l'avviso acustico non può essere rimpiazzato dalla risposta adattiva del pedale.

**i Nota**

L'auto è progettata per soddisfare i requisiti del Regolamento UE sull'adattamento intelligente della velocità. La finalità del regolamento è rendere più sicura la guida mediante funzioni che invogliano a mantenere una velocità inferiore ai limiti del codice stradale.

## 10.2. Avvertimento distanza

### 10.2.1. Impostazione della distanza temporale dal veicolo che precede

È possibile impostare la distanza temporale desiderata dal veicolo che precede per il Pilot Assist\*.



Comando per la distanza temporale.

- 1 Diminuzione della distanza temporale
- 2 Aumento della distanza temporale
- 3 Indicazione della distanza

Premere il pulsante al volante (1) o (2) per diminuire o aumentare la distanza temporale.

➤ L'indicazione della distanza (3) visualizza la distanza temporale attuale.

È possibile selezionare diverse distanze temporali dal veicolo antistante, che vengono visualizzate sul display del conducente con 1-5 linee orizzontali - più linee sono visualizzate, maggiore è la distanza temporale. Un trattino corrisponde a circa 1 secondo, 5 trattini a circa 3 secondi dal veicolo antistante.

Per seguire il veicolo che precede in modo fluido e confortevole, il Pilot Assist consente una notevole variazione della distanza temporale in alcune circostanze. A bassa velocità, quando la distanza si riduce, il Pilot Assist aumenta leggermente la distanza temporale.

 **Nota**

Quando il simbolo sul display del conducente visualizza un'automobile e un volante, Pilot Assist segue il veicolo antistante a una distanza temporale preselezionata.

Quando è visualizzato solamente un volante, non vi sono veicoli antistanti a una distanza adeguata.

 **Nota**

- Più la velocità aumenta, maggiore diventa la distanza in metri a parità di distanza temporale.
- Mantenere sempre la distanza temporale consentita dal codice della strada.
- Se i sistemi di supporto al conducente non reagiscono all'attivazione aumentando la velocità, la distanza temporale dal veicolo antistante potrebbe essere più breve di quella preimpostata.

 **Attenzione**

- Utilizzare sempre una distanza temporale adatta alla situazione attuale del traffico.
- Il conducente deve tener conto che le distanze temporali brevi offrono un tempo limitato per reagire e intervenire in caso di imprevisti nel traffico.

\* Optional/accessorio.

---

## 10.2.2. Avvertimento dalle funzioni del regolatore elettronico della velocità per rischio di collisione

Il sistema di supporto al conducente Pilot Assist\* può avvertire il conducente se la distanza dal veicolo che precede si riduce all'improvviso eccessivamente.

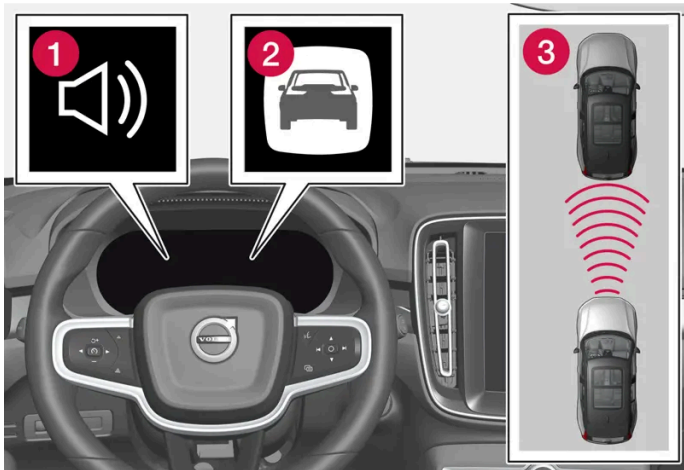

Segnale acustico e simbolo dell'indicatore di collisione

- 1 Segnale acustico in caso di rischio di collisione
- 2 Simbolo di avvertimento per rischio di collisione
- 3 Misurazione della distanza con le unità telecamera e radar

Pilot Assist utilizza circa il 40% della potenza del freno di servizio. Se occorre frenare con più forza di quella applicata dai sistemi di supporto al conducente e il conducente non frena, si attivano l'allarme visivo e il segnale acustico per avvertire il conducente che deve intervenire immediatamente.

**⚠ Attenzione**

I sistemi di supporto al conducente segnalano solo i veicoli rilevati dal proprio gruppo radar. Pertanto, l'avvertimento potrebbe essere fornito in ritardo oppure non essere fornito affatto. Non attendere mai l'avvertimento. Frenare ogni volta che si ritiene necessario.

\* Optional/accessorio.

## 10.3. Blind Spot Information

### 10.3.1. BLIS\*

Il BLIS<sup>[1]</sup> è una funzione progettata per assistere il conducente a rilevare veicoli a fianco e diagonalmente dietro l'automobile e fornire assistenza in caso di traffico intenso su strade a più corsie.



Posizione della spia BLIS

Il BLIS è un dispositivo di assistenza che avverte il conducente nei seguenti casi:

- veicoli nell'angolo cieco
- veicoli in rapido avvicinamento nelle corsie all'immediata destra o sinistra.

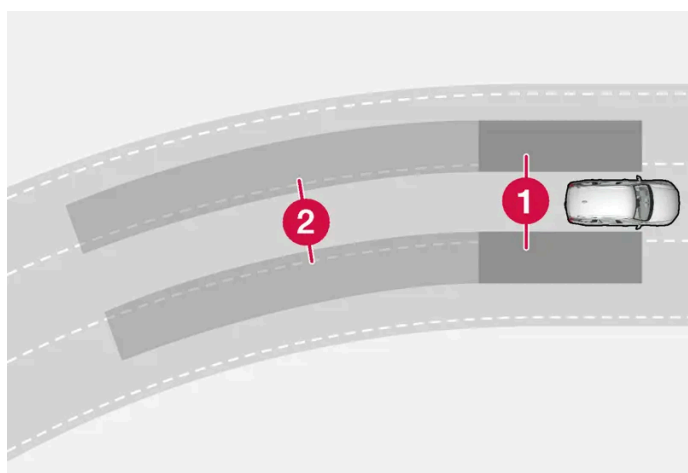

Principio di intervento del BLIS

- ❶ Zona dell'angolo cieco
- ❷ Zona per veicoli in rapido avvicinamento

Il sistema è progettato per reagire se:

- l'automobile viene sorpassata da altri veicoli
- un altro veicolo si avvicina velocemente alla propria auto.

Quando il BLIS rileva un veicolo nella zona 1 o un veicolo in rapido avvicinamento nella zona 2, si accende a luce fissa la spia di segnalazione presso il retrovisore esterno destro o sinistro. Se il conducente attiva gli indicatori di direzione sul lato interessato dall'avvertimento, la spia inizia a lampeggiare con un'intensità maggiore.

Il BLIS è attivo quando l'automobile procede a velocità superiori a 12 km/h (7 mph).

BLIS reagisce ai veicoli sorpassanti che marcano fino a 100 km/h (62 mph) più velocemente del proprio veicolo.

**Il contenuto di questo manuale rappresenta lo stato del manuale d'uso al momento della stampa e potrebbe non essere completamente valido in futuro. Per ulteriori informazioni, consulta la prima pagina per la nota completa di esclusione di responsabilità.**

 **Nota**

La spia si accende sul lato dell'automobile in cui il sistema ha rilevato il veicolo. Se l'automobile viene sorpassata da entrambi i lati contemporaneamente, si accendono entrambe le spie.

 **Attenzione**

- La funzione è un supporto al conducente complementare che semplifica la guida rendendola più sicura, ma non è in grado di gestire tutte le situazioni o le condizioni di traffico, della strada e meteorologiche.
- Si raccomanda al conducente di leggere tutte le sezioni del manuale del proprietario relative a questa funzione, in quanto è necessario comprenderne i limiti prima di utilizzarla.
- Le funzioni di supporto al conducente non possono sostituire l'attenzione e la prudenza del conducente, che è sempre tenuto a guidare in sicurezza, a una velocità adeguata e a una distanza opportuna dagli altri veicoli nonché nel rispetto delle leggi e del codice della strada vigenti.

\* Optional/accessorio.

<sup>[1]</sup> Blind Spot Information

## 10.3.2. Messaggi relativi a BLIS \*

Il display del conducente può visualizzare una serie di messaggi relativi a BLIS <sup>[1]</sup>. Di seguito riportiamo alcuni esempi.

Messaggio	Funzione
Sensore angolo cieco Richiesta assistenza	Il sistema non funziona secondo progettazione. Rivolgersi a un riparatore <sup>[2]</sup> .
Sistema angolo cieco disattivo Rimorchio collegato	BLIS e Cross Traffic Alert* si disattivano quando si collega un rimorchio all'impianto elettrico dell'automobile.

Un messaggio può essere cancellato premendo brevemente il pulsante  al centro dei comandi destri al volante.

Se un messaggio persiste, contattare un riparatore – preferibilmente un riparatore autorizzato Volvo.

\* Optional/accessorio.

<sup>[1]</sup> Blind Spot Information

<sup>[2]</sup> Si raccomanda un riparatore autorizzato Volvo.

## 10.3.3. Limiti di BLIS \*

Il contenuto di questo manuale rappresenta lo stato del manuale d'uso al momento della stampa e potrebbe non essere completamente valido in futuro. Per ulteriori informazioni, consulta la prima pagina per la nota completa di esclusione di responsabilità.

Le prestazioni della funzione BLIS<sup>[1]</sup> potrebbero essere limitate in alcune situazioni.



Tenere pulita l'area evidenziata, sia sul lato sinistro che sul lato destro

Esempi di limiti:

- Sporco, ghiaccio e neve sopra i sensori possono pregiudicare il corretto funzionamento dei sistemi e disabilitare gli avvertimenti.
- La funzione BLIS si disattiva automaticamente se si collega un rimorchio, un portabiciclette o simile all'impianto elettrico dell'automobile.
- Per ottimizzare le prestazioni del BLIS, non montare portabiciclette, corde di fissaggio del carico o simili sul gancio di traino dell'automobile.

**! Attenzione**

- Il BLIS non si attiva nelle curve strette.
- Il BLIS non si attiva in retromarcia.

**i Nota**

La funzione utilizza le unità radar dell'automobile, le quali hanno alcune limitazioni generali.

\* Optional/accessorio.

<sup>[1]</sup> Blind Spot Information

---

## 10.4. Cross Traffic Alert

---

### 10.4.1. Avvertimento e freno automatico in retromarcia\*

Il contenuto di questo manuale rappresenta lo stato del manuale d'uso al momento della stampa e potrebbe non essere completamente valido in futuro. Per ulteriori informazioni, consulta la prima pagina per la nota completa di esclusione di responsabilità.



L'auto è dotata di sistemi che possono aiutare il conducente a rilevare ostacoli in sede di retromarcia e che possono anche frenare automaticamente se il conducente non reagisce in tempo.

Le funzioni Rear Auto Brake (RAB) e Cross Traffic Alert (CTA)\* sono attive solo se l'auto rotola all'indietro o se è selezionata la retromarcia.

Se viene rilevato un ostacolo:

1. Si attiva un segnale acustico di avvertimento e la grafica per l'assistenza al parcheggio si accende per indicare la posizione dell'ostacolo.
2. Se il conducente trascurava l'avvertimento e una collisione è inevitabile, l'auto può essere frenata automaticamente e se così verrà visualizzato un messaggio che spiega il motivo della frenata automatica.

Premendo decisamente sul pedale acceleratore, l'auto procede in retromarcia anche in caso di frenata automatica.

#### **Attenzione**

- Le funzioni sono supporti al conducente complementari che semplificano la guida rendendola più sicura, ma non sono in grado di gestire tutte le situazioni o le condizioni di traffico, stradali e meteorologiche.
- Si raccomanda al conducente di leggere tutte le sezioni del manuale del proprietario relative a queste funzioni, in quanto è necessario comprenderne i limiti prima di utilizzarle.
- Le funzioni di supporto al conducente non possono sostituire l'attenzione e la prudenza del conducente, che è sempre tenuto a guidare in sicurezza, a una velocità adeguata e a una distanza opportuna dagli altri veicoli nonché nel rispetto delle leggi e del codice della strada vigenti.

#### **Nota**

Le funzioni utilizzano le unità telecamera e radar dell'automobile, unità che presentano alcuni limiti generali.

## Ostacoli perpendicolarmente dietro l'auto

Rear Auto Brake è progettata per assistere il conducente a rilevare ostacoli stazionari che potrebbero trovarsi perpendicolarmente dietro l'auto in sede di retromarcia.

Questa funzione è progettata in primo luogo per rilevare ostacoli stazionari più alti del paraurti posteriore, e per es. non i veicoli in movimento.

L'intervento dei freni con Rear Auto Brake è attivo a velocità inferiori a 10 km/h (6 mph).

La disattivazione del freno automatico è richiesta prima di un autolavaggio e può essere opportuna per evitare interventi indesiderati, per es. in caso di retromarcia in presenza di erba alta.

## Ostacoli dai lati

Cross Traffic Alert è progettato per aiutare il conducente a rilevare i veicoli che procedono trasversalmente dietro l'automobile durante la retromarcia.

Questa funzione è progettata per rilevare in primo luogo veicoli grandi in movimento. In circostanze favorevoli può rilevare anche oggetti di dimensioni minori quali biciclette e pedoni.

**Il contenuto di questo manuale rappresenta lo stato del manuale d'uso al momento della stampa e potrebbe non essere completamente valido in futuro. Per ulteriori informazioni, consulta la prima pagina per la nota completa di esclusione di responsabilità.**

L'intervento dei freni con Cross Traffic Alert è attivo a velocità inferiori a 15 km/h (9 mph).

La disattivazione del freno automatico è richiesta prima di un autolavaggio e può essere opportuna per evitare interventi indesiderati, per es. in caso di retromarcia in presenza di erba alta.

**Esempi di rilevamento e limiti**

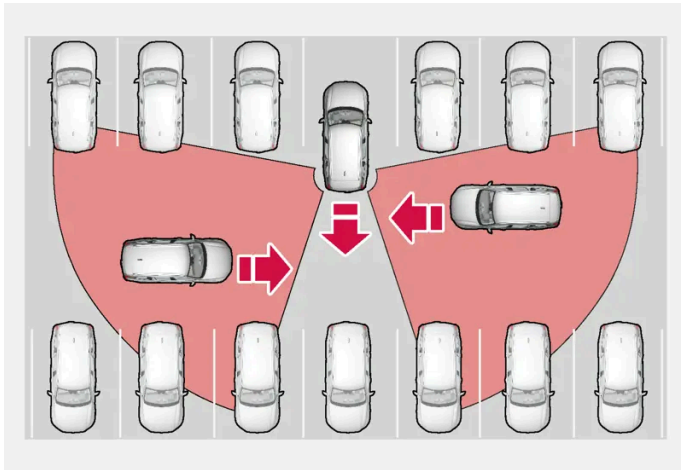

Esempi di aree in cui la funzione può aiutare il conducente a rilevare gli ostacoli in retromarcia.

I sensori della funzione non possono rilevare movimento stradale attraverso altri veicoli parcheggiati o oggetti che fanno da barriera. Ecco alcuni esempi in cui i veicoli in arrivo possono essere rilevati solo quando sono troppo vicini.

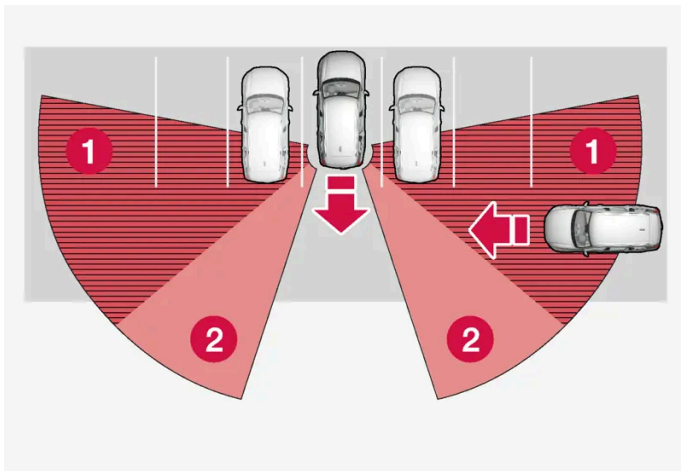

L'automobile è parcheggiata molto internamente in uno spazio di parcheggio.

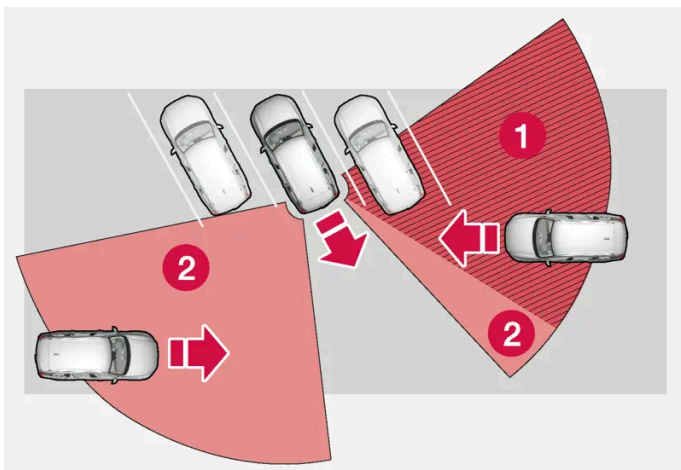

In uno spazio di parcheggio a lisca di pesce, i sensori possono essere completamente bloccati in una delle direzioni.

- 1 Settore in cui la funzione è cieca
- 2 Settore in cui la funzione può rilevare

Procedendo lentamente in retromarcia, cambia l'angolo dell'automobile rispetto al veicolo/oggetto che copre la vista, quindi il settore cieco diminuisce rapidamente.

## Retromarcia con dispositivi collegati al gancio di traino

RAB e CTA si disattivano in automatico quando un rimorchio, portabici o simili vengono collegati al connettore del gancio di traino. Se il dispositivo collegato è privo di collegamento elettrico, RAB e CTA devono essere disattivati manualmente con il pulsante sul display centrale.

\* Optional/accessorio.

---

## 10.4.2. Attivare e disattivare Avvertimento e freno automatico in retromarcia \*

Il conducente può scegliere di disattivare il freno automatico con Rear Auto Brake (RAB) e Cross Traffic Alert (CTA)\*. Il segnale acustico di avvertimento può essere disattivato separatamente.

### Segnale acustico di avvertimento



Attivare o disattivare il segnale acustico di avvertimento con questo pulsante nella videata telecamere di parcheggio.

- Pulsante acceso – la funzione è attivata.
- Pulsante spento – la funzione è disattivata.

### Freno automatico



Attivare o disattivare il freno automatico con questo pulsante nella videata telecamere di parcheggio.

- Pulsante acceso – la funzione è attivata.
- Pulsante spento – la funzione è disattivata.

Le funzioni si attivano automaticamente a ogni accensione del motore.

\* Optional/accessorio.

---

## 10.5. Rear Collision Warning

---

### 10.5.1. Rear Collision Warning\*

La funzione Rear Collision Warning<sup>[1]</sup> (RCW) può aiutare il conducente a evitare che l'automobile sia tamponata da un veicolo che segue.

La funzione può avvertire il conducente del veicolo che segue della collisione imminente attraverso il lampeggio veloce degli indicatori di direzione.

Se la funzione a una velocità inferiore a 30 km/h (20 mph) prevede che l'automobile rischia di essere tamponata, i pretensionatori possono tendere le cinture di sicurezza dei sedili anteriori. In caso di collisione si attiva anche Whiplash Protection System.

Appena prima di un tamponamento da dietro, la funzione può inserire anche il freno di servizio per ridurre l'accelerazione in avanti dell'automobile nell'attimo della collisione. Tuttavia, il freno di servizio si inserisce solamente ad automobile ferma. Premendo il pedale dell'acceleratore, il freno di servizio viene disinserito immediatamente.

La funzione si attiva automaticamente a ogni accensione del motore.

#### **Attenzione**

- La funzione è un supporto al conducente complementare che semplifica la guida rendendola più sicura, ma non è in grado di gestire tutte le situazioni o le condizioni di traffico, della strada e meteorologiche.
- Si raccomanda al conducente di leggere tutte le sezioni del manuale del proprietario relative a questa funzione, in quanto è necessario comprenderne i limiti prima di utilizzarla.
- Le funzioni di supporto al conducente non possono sostituire l'attenzione e la prudenza del conducente, che è sempre tenuto a guidare in sicurezza, a una velocità adeguata e a una distanza opportuna dagli altri veicoli nonché nel rispetto delle leggi e del codice della strada vigenti.

\* Optional/accessorio.

<sup>[1]</sup> La funzione non è offerta su tutti i mercati.

---

### 10.5.2. Limiti di Rear Collision Warning\*

In alcuni casi Rear Collision Warning (RCW)<sup>[1]</sup> può avere difficoltà ad assistere il conducente in caso di rischio di collisione.

Ecco alcuni esempi di tali circostanze:

- il veicolo in avvicinamento da dietro viene rilevato in ritardo
- il veicolo in avvicinamento da dietro cambia corsia all'ultimo momento

**Il contenuto di questo manuale rappresenta lo stato del manuale d'uso al momento della stampa e potrebbe non essere completamente valido in futuro. Per ulteriori informazioni, consulta la prima pagina per la nota completa di esclusione di responsabilità.**

- si collega un rimorchio, un portabiciclette o simile all'impianto elettrico dell'automobile - la funzione si disattiva automaticamente.

**i Nota**

In conformità alle normative stradali locali, su alcuni mercati RCW **non** avverte con gli indicatori di direzione. In tal caso questa parte della funzione è disattivata.

**i Nota**

La funzione utilizza le unità radar dell'automobile, le quali hanno alcune limitazioni generali.

\* Optional/accessorio.

<sup>[1]</sup> Avvertimento per rischio di tamponamento da dietro.

---

## 10.6. Connected Safety

---

### 10.6.1. Connected Safety

Connected Safety<sup>[1]</sup> trasferisce informazioni fra la propria automobile e altri veicoli tramite un servizio cloud<sup>[2]</sup>. La funzione ha lo scopo di informare il conducente di un eventuale problema di traffico lungo il percorso attuale.

La funzione può segnalare al conducente se un veicolo antistante lungo il percorso attuale ha attivato i lampeggiatori di emergenza o rilevato un fondo stradale scivoloso. Anche la propria auto segnala agli altri utenti della strada una condizione di fondo sdruciolevole che ha rilevato.

Connected Safety può assistere il conducente con:

- Segnalazione lampeggiatori di emergenza
- Segnalazione fondo stradale scivoloso

La comunicazione Connected Safety fra i veicoli funziona solo per i veicoli equipaggiati della funzione. Connected Safety deve essere anche approvata attivamente tramite **Impostazioni sulla privacy di Volvo**.

### Segnalazione lampeggiatori di emergenza

L'attivazione dei lampeggiatori di emergenza sul proprio veicolo può essere segnalata agli altri utenti della strada sopraggiungenti.



Questo simbolo appare sul display del conducente quando il proprio veicolo si avvicina a un veicolo con i lampeggiatori di emergenza attivati.

## Segnalazione fondo stradale scivoloso



Questo simbolo appare sul display del conducente quando il proprio veicolo rileva un peggioramento nell'attrito fra pneumatici e fondo stradale. L'informazione può essere inoltrata ai veicoli sopraggiungenti.



Questo simbolo appare sul display del conducente quando il proprio veicolo riceve informazioni di fondo sdruciolevole da un altro veicolo.

### **Attenzione**

- La funzione è un supporto al conducente complementare che semplifica la guida rendendola più sicura, ma non è in grado di gestire tutte le situazioni o le condizioni di traffico, della strada e meteorologiche.
- Si raccomanda al conducente di leggere tutte le sezioni del manuale del proprietario relative a questa funzione, in quanto è necessario comprenderne i limiti prima di utilizzarla.
- Le funzioni di supporto al conducente non possono sostituire l'attenzione e la prudenza del conducente, che è sempre tenuto a guidare in sicurezza, a una velocità adeguata e a una distanza opportuna dagli altri veicoli nonché nel rispetto delle leggi e del codice della strada vigenti.

[1] Non presente su tutti i mercati.

[2] Quando si utilizza il servizio cloud, il traffico dati può comportare addebiti.

## 10.6.2. Attivazione e disattivazione di Connected Safety

Affinché Connected Safety possa condividere le informazioni sul fondo stradale con altri veicoli, la funzione deve essere approvata in **Impostazioni sulla privacy di Volvo**.

## Impostazioni concernenti l'integrità

Profilo non connesso:

- 1 Premere  sul display centrale.
- 2 Premere **Privacy**
- 3 Premere poi su **Privacy** e approvare Connected Safety.

Profilo connesso:

- 1 Premere  sul display centrale.
- 2 Premere **Profili**.
- 3 Premere poi su **Privacy** e approvare Connected Safety.

In assenza di connessione Internet, l'automobile informa comunque il conducente se rileva un fondo stradale scivoloso. Per il regolare funzionamento di Connected Safety, l'automobile deve essere connessa a Internet.

---

### 10.6.3. Limiti di Connected Safety

Le informazioni sui veicoli con lampeggiatori di emergenza attivati o che hanno rilevato un fondo stradale scivoloso non sono sempre trasferite fra tutti i veicoli nell'area interessata.

Ecco alcuni esempi di tali circostanze:

- Connessione Internet assente o carente.
- Le manovre del veicolo su fondo scivoloso (sterzata, accelerazione, frenata, ecc.) non sono sufficientemente distinte affinché possa essere rilevata una condizione di basso attrito.
- La condivisione non è attivata sul veicolo che ha rilevato basso attrito o ha attivato i lampeggiatori di emergenza.
- Il veicolo che ha rilevato basso attrito o ha attivato i lampeggiatori di emergenza non è dotato delle funzionalità.
- In caso di copertura GPS/navigazione satellitare assente o carente, l'avvertimento potrebbe non essere fornito.
- Il rilevamento di basso attrito o l'attivazione dei lampeggiatori di emergenza sono avvenuti su una strada non presente nel database Volvo Cars.
- Connected Safety non è implementato su tutti i mercati e non copre qualsiasi area; i concessionari Volvo possono fornire informazioni sulle aree con copertura.

 **Attenzione**

- In alcune situazioni, la funzione può fornire falsi allarmi per fondo stradale scivoloso.
- La funzione non è sempre in grado di rilevare altri veicoli con i lampeggiatori di emergenza attivati o tutti i tratti di strada con fondo scivoloso.

## 10.7. Assistenza per rischio di collisione

### 10.7.1. Assistenza per rischio di collisione

Assistenza per rischio di collisione<sup>[1] [2]</sup> può aiutare il conducente a evitare o ad attenuare una collisione mediante avvertimenti, frenata automatica e ausilio alla sterzata.

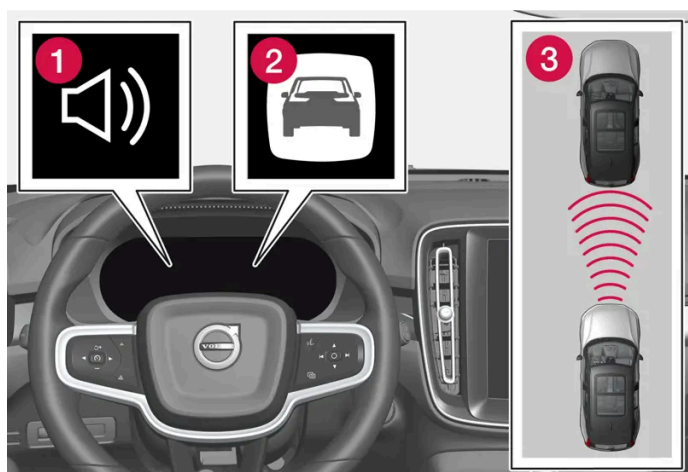

Segnale acustico e simbolo dell'indicatore di collisione

- 1 Segnale acustico in caso di rischio di collisione
- 2 Simbolo di avvertimento per rischio di collisione
- 3 Misurazione della distanza con le unità telecamera e radar

Generalmente, il conducente o i passeggeri notano l'intervento della funzione solo in caso di collisione imminente.

La funzione può aiutare il conducente a evitare possibili collisioni, ad esempio, durante la guida in coda, che comporta il rischio di collisione in seguito alle variazioni della situazione del traffico davanti al veicolo e a possibili distrazioni. In queste circostanze, la funzione attiva una frenata breve e decisa, che in genere arresta l'automobile a pochi centimetri dal veicolo che precede.

La funzione non può essere disattivata ed è sempre attivata.

### Sottofunzioni

Assistenza per rischio di collisione può all'occorrenza eseguire queste fasi:



- Allarme di collisione imminente
- Frenata assistita
- Frenata automatica
- Ausilio alla sterzata

#### **Fase 1 – Allarme di collisione imminente**

In caso di rischio di collisione con un pedone, ciclista, animale di grossa taglia o con un veicolo, il conducente viene allertato con un simbolo di allarme, con avvisi acustici e pulsazioni nel pedale freno. Le pulsazioni del pedale del freno non si attivano in caso di frenata o accelerazione brusca operata dal conducente. L'intensità della pulsazione del freno varia in base alla velocità dell'auto.

#### **Fase 2 – Frenata assistita**

Con la frenata assistita, la frenata del conducente viene rafforzata se il sistema rileva che questa non è sufficiente per evitare una collisione.

#### **Fase 3 – Frenata automatica**

Se il conducente non ha iniziato una manovra a schivare e il rischio di collisione è imminente, la funzione di frenata automatica interviene, a prescindere se il conducente frena o meno. In tal caso, l'automobile viene frenata completamente per attenuare la collisione o parzialmente se è sufficiente per evitare la collisione.

Quando si inserisce la funzione di frenata automatica potrebbero attivarsi i pretensionatori.

La funzione è progettata per attivarsi il più tardi possibile ed evitare interventi inutili. La frenata automatica si attiva contemporaneamente all'allarme di collisione imminente o subito dopo.

Se l'assistenza di frenata ha evitato una collisione con un oggetto fermo, l'automobile resta ferma in attesa di un intervento attivo del conducente. Se l'automobile è stata frenata a causa di un veicolo che precede più lento la velocità verrà ridotta alla stessa velocità mantenuta dal veicolo che precede.

Il conducente può sempre interrompere una frenata in corso premendo a fondo il pedale dell'acceleratore.

Si accendono le luci di arresto quando la funzione è attivata e frena. Il display del conducente visualizza un messaggio di testo indicante che la funzione è o è stata attiva.

#### **Attenzione**

La funzione non deve essere utilizzata per modificare lo stile di guida del conducente. Il conducente non deve solo fare affidamento sulla funzione e aspettare che questa freni l'auto.

#### **Ausilio alla sterzata**

La funzione può aiutare il conducente a ridurre il rischio che l'automobile esca involontariamente dalla corsia di marcia o urti un altro veicolo oppure un ostacolo, sterzando attivamente l'automobile o riportandola nella propria corsia di marcia. L'ausilio alla sterzata interviene indipendentemente dalle altre fasi e non secondo una specifica sequenza.

Dopo un intervento automatico, il display del conducente visualizza un messaggio di testo per segnalarlo al conducente.

 **Nota**

È sempre il conducente a decidere quanto sterzare, l'automobile non può mai assumere il controllo.

 **Attenzione**

- La funzione è un supporto al conducente complementare che semplifica la guida rendendola più sicura, ma non è in grado di gestire tutte le situazioni o le condizioni di traffico, della strada e meteorologiche.
- Si raccomanda al conducente di leggere tutte le sezioni del manuale del proprietario relative a questa funzione, in quanto è necessario comprenderne i limiti prima di utilizzarla.
- Le funzioni di supporto al conducente non possono sostituire l'attenzione e la prudenza del conducente, che è sempre tenuto a guidare in sicurezza, a una velocità adeguata e a una distanza opportuna dagli altri veicoli nonché nel rispetto delle leggi e del codice della strada vigenti.

<sup>[1]</sup> Collision Avoidance

<sup>[2]</sup> La funzione non è disponibile in tutti i mercati.

---

## 10.7.2. Rilevamento di ostacoli con assistenza per rischio di collisione

Assistenza per rischio di collisione<sup>[1]</sup> può aiutare il conducente a rilevare diversi tipi di ostacoli.

La funzione è in grado di rilevare pedoni, ciclisti o veicoli stazionari o che si muovono nello stesso verso della propria auto e che precedono. La funzione può rilevare anche pedoni, ciclisti o animali di grossa taglia che attraversano la strada davanti alla propria auto.

 **Attenzione**

Gli avvertimenti e gli interventi di frenata potrebbero arrivare in ritardo o mancare completamente. Il conducente deve sempre guidare in modo responsabile e mantenere una distanza di sicurezza adeguata in base alla velocità.

### Veicoli

Affinché la funzione possa rilevare un veicolo al buio, i fari anteriori e posteriori di tale veicolo devono funzionare ed illuminare chiaramente.

## Ciclisti

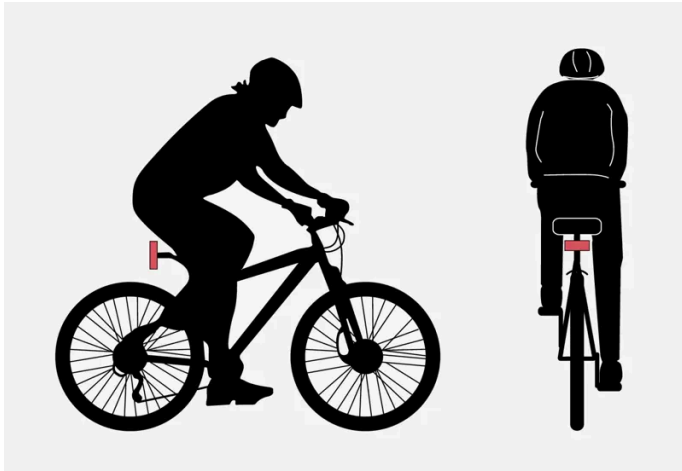

Esempi di sagome che la funzione interpreta come ciclisti: profilo di corpo e bicicletta chiaramente rilevabile.

Per garantire buone prestazioni del sistema è necessario che l'unità telecamera e radar che identifica i ciclisti rilevi il profilo di corpo e bicicletta nel modo più chiaro possibile. Il sistema deve quindi identificare bicicletta, testa, braccia, spalle, gambe e le parti superiore e inferiore del corpo nonché normali movimenti umani.

Se una parte rilevante del corpo o della bicicletta non è visibile alla telecamera, il sistema non è in grado di rilevare il ciclista.

Affinché la funzione rilevi un ciclista, questo deve essere adulto ed essere seduto su una "bicicletta per adulti".

### **Attenzione**

La funzione è un supporto al conducente complementare, ma non è in grado di rilevare tutti i ciclisti in ogni situazione e non rileva, ad esempio:

- ciclisti parzialmente coperti.
- ciclisti, in caso di contrasto scadente con lo sfondo del ciclista.
- i ciclisti con indumenti che nascondono il profilo del corpo.
- i ciclisti che trasportano oggetti di grosse dimensioni.

## Pedoni

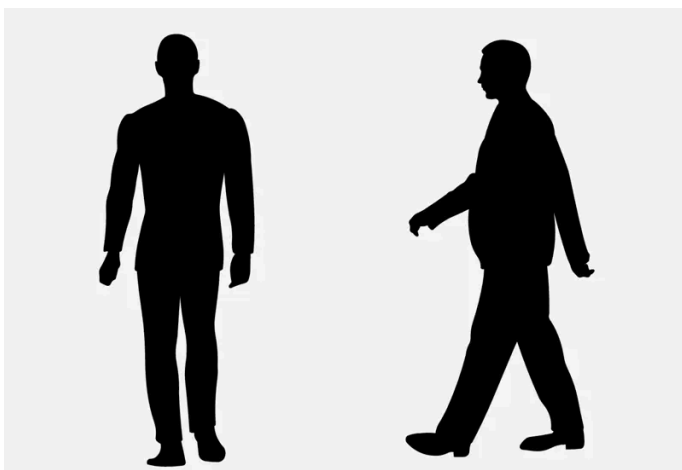

Esempi di oggetti che la funzione interpreta come pedoni con profilo del corpo rilevabile.

Per garantire buone prestazioni del sistema è necessario che l'unità telecamera e radar che identifica i pedoni rilevi il profilo del corpo nel modo più chiaro possibile. Il sistema deve quindi identificare testa, braccia, spalle, gambe e le parti superiore e inferiore del corpo nonché normali movimenti umani.

Affinché un pedone possa essere rilevato, è necessario un contrasto sullo sfondo dipendente dagli indumenti indossati, dallo sfondo stesso, dalle condizioni meteo ecc. In caso di basso contrasto, un pedone potrebbe essere rilevato in ritardo o non rilevato affatto per cui gli avvertimenti e la frenata potrebbero risultare ritardati o potrebbero venire a mancare.

La funzione è in grado di rilevare i pedoni anche al buio, se sono illuminati dai fari dell'automobile.

#### **Attenzione**

La funzione è un supporto al conducente complementare, ma non è in grado di rilevare tutti i pedoni in ogni situazione e non rileva, ad esempio:

- i pedoni parzialmente coperti, le persone con indumenti larghi che nascondono il profilo del corpo né i pedoni di altezza inferiore a 80 cm (32 tum).
- pedoni, in caso di contrasto scadente con lo sfondo del pedone.
- i pedoni che trasportano oggetti ingombranti.

## Animali di grossa taglia

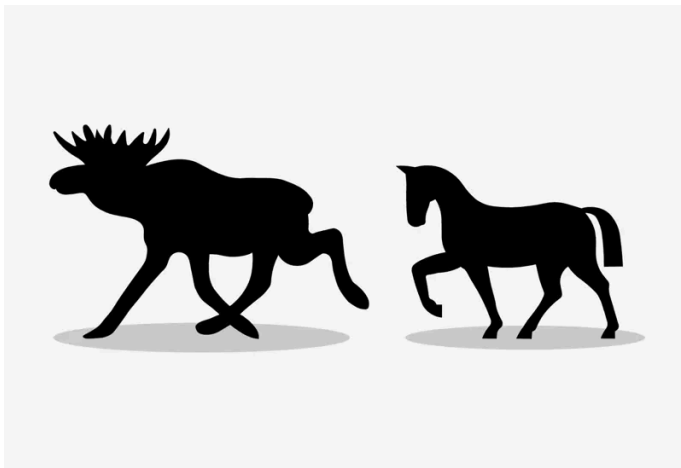

Esempi di ciò che la funzione interpreta come animali di grossa taglia: animali di grossa taglia fermi o in lento movimento, con profilo del corpo chiaramente rilevabile.

Per il corretto funzionamento del sistema è necessario che la funzione che identifica un animale di grossa taglia (caprioli, cinghiali, cavalli ecc.) rilevi il profilo del corpo nel modo più chiaro possibile. Il sistema deve quindi identificare l'animale di lato mentre si muove normalmente.

Se alcune parti del corpo dell'animale non sono visibili alla telecamera della funzione, il sistema non può rilevare l'animale.

La funzione è in grado di rilevare animali di grossa taglia anche al buio, se sono illuminati dai fari dell'automobile.

 **Attenzione**

La funzione è un supporto al conducente complementare, ma non è in grado di rilevare tutti gli animali di grossa taglia in ogni situazione e ad esempio non può rilevare:

- animali di grossa taglia parzialmente coperti.
- animali di grossa taglia rilevati direttamente davanti o dietro.
- animali di grossa taglia che corrono o si muovono velocemente.
- animali di grossa taglia, in caso di contrasto scadente con lo sfondo dell'animale.
- animali di piccole dimensioni quali cani e gatti.

Gli avvertimenti e gli interventi di frenata potrebbero arrivare in ritardo o mancare completamente. Il conducente deve sempre guidare in modo responsabile e mantenere una distanza di sicurezza adeguata in base alla velocità.

<sup>[1]</sup> Collision Avoidance

---

## 10.7.3. Possibilità di ridurre la velocità con l'assistenza per rischio di collisione

Assistenza per rischio di collisione<sup>[1]</sup> può contribuire a evitare o attenuare una collisione.

Se la differenza di velocità fra l'automobile e l'ostacolo è superiore alle velocità indicate di seguito, la funzione di frenata automatica non è in grado di evitare la collisione, bensì solamente di attenuarne le conseguenze.

### **Veicoli**

Nel caso di un veicolo che precede, l'assistenza di frenata può ridurre la velocità anche di 60 km/h (37 mph).

### **ciclisti**

Nel caso di un ciclista, l'assistenza di frenata può ridurre la velocità anche di 50 km/h (30 mph).

### **Pedoni**

Nel caso di un pedone, l'assistenza di frenata può ridurre la velocità anche di 45 km/h (28 mph).

### **Animali di grossa taglia**

In caso di rischio di collisione con un animale di grossa taglia, l'assistenza di frenata può ridurre la velocità anche di 15 km/h (9 mph).





La funzione di frenata per animali di grossa taglia è destinata principalmente a ridurre la forza di impatto ad alta velocità ed è più efficace a velocità superiori a 70 km/h (43 mph) ma meno efficace a velocità inferiori.

<sup>[1]</sup> Collision Avoidance

---

## 10.7.4. Simboli e messaggi per l'assistenza per rischio di collisione

Il display del conducente può visualizzare una serie di simboli e messaggi relativi all'assistenza per rischio di collisione<sup>[1]</sup>. Di seguito riportiamo alcuni esempi.

Simbolo	Messaggio	Funzione
	Intervento automatico Assistenza anticollisione	All'attivazione della funzione, un messaggio segnala al conducente che il sistema si è attivato.
	Sistema anticollisione non disponibile	Il sistema è temporaneamente fuori uso o opera a prestazioni ridotte.
	Funzionalità ridotte sistema anticollisione Assistenza necessaria	Il sistema non funziona secondo progettazione. Contattare l'officina.
	Sensore parabrezza bloccato Vedere Manuale del proprietario	Risulta ridotta la capacità della telecamera di rilevare la corsia di marcia davanti all'automobile.

Un messaggio può essere cancellato premendo brevemente il pulsante  al centro dei comandi destri al volante.

Se un messaggio persiste, contattare un riparatore – preferibilmente un riparatore autorizzato Volvo.

<sup>[1]</sup> Collision Avoidance

---

## 10.7.5. Limiti dell'assistenza per rischio di collisione

Assistenza per rischio di collisione<sup>[1]</sup> ha determinati limiti che il conducente deve conoscere.

### Limiti dell'assistenza di frenata

#### Attrezzatura supplementare

Oggetti appesi come bandiere/penzoli per carichi sporgenti o accessori come luci supplementari e bull-bar che superano l'altezza del cofano dell'auto limitano la funzione poiché possono intralciare il campo dell'unità telecamera e radar.

#### Fondo scivoloso

Su fondi stradali scivolosi, la distanza di frenata aumenta e ciò può ridurre la capacità della funzione di evitare una collisione. In queste situazioni, il sistema ABS e il controllo della stabilità ESC<sup>[2]</sup> sono progettati per garantire la massima potenza frenante senza ridurre la stabilità.

#### Bassa velocità

La funzione non si attiva a velocità molto basse, inferiori a 4 km/h (3 mph), e pertanto il sistema non interviene quando la propria auto si avvicina molto lentamente al veicolo che precede, ad esempio durante il parcheggio.

## Conducente attivo

I comandi del conducente hanno sempre la priorità. In situazioni in cui il conducente sterza e accelera decisamente, la funzione non interviene, neanche se una collisione è inevitabile. Di conseguenza, uno stile di guida attivo e consapevole può ritardare un'indicazione di collisione e il relativo intervento per ridurre al minimo i falsi allarmi.

## Limitazioni dell'ausilio alla sterzata

Le prestazioni della funzione potrebbero essere limitate in alcune situazioni e la funzione non interviene, ad esempio, nei seguenti casi:

- per veicoli piccoli, ad esempio motocicli
- se la maggior parte della propria auto si sposta nella corsia di marcia adiacente
- su strade/corsie di marcia con strisce di delimitazione scolorite o assenti
- al di fuori dell'intervallo di velocità 60-140 km/h (37-87 mph)
- quando il servosterzo (in caso di sensibilità dello sterzo dipendente dalla velocità) funziona con potenza ridotta, ad esempio in caso di raffreddamento a seguito di surriscaldamento.

Altre situazioni complesse potrebbero essere, ad esempio:

- lavori stradali
- fondo stradale ghiacciato o innevato
- strade strette
- fondo stradale dissestato
- stile di guida molto sportivo
- condizioni atmosferiche avverse con visibilità ridotta.

In queste situazioni difficili, la funzione può avere difficoltà ad assistere il conducente in modo adeguato.

## Avvertimenti importanti

### **Attenzione**

I sistemi di supporto al conducente segnalano solo gli ostacoli rilevati dalla propria unità radar. Pertanto, l'avvertimento potrebbe essere fornito in ritardo oppure non essere fornito affatto.

- Non attendere mai l'avvertimento o l'intervento. Frenare ogni volta che si ritiene necessario.

### **Attenzione**

- La frenata automatica può evitare o attenuare una collisione, ma per ottenere la massima potenza frenante il conducente deve sempre premere il pedale del freno, anche quando l'auto viene frenata automaticamente.
- Le funzioni di avvertimento e ausilio alla sterzata si attivano solamente in caso di elevato rischio di collisione. Pertanto, non attendere mai un avvertimento di collisione imminente o l'intervento della funzione.
- La funzione non attiva nessun intervento di frenata automatica in caso di potente accelerazione.

 **Attenzione**

- Gli avvertimenti e le frenate potrebbero intervenire in ritardo o non intervenire affatto in situazioni di traffico o ambientali in cui le unità telecamera e radar non sono in grado di rilevare correttamente un pedone, ciclista, animale di grossa taglia o veicolo davanti.
- Affinché un veicolo sia rilevato di notte, i relativi fari anteriori e posteriori devono essere funzionanti ed emettere una luce adeguata.
- Gli avvertimenti relativi a veicoli fermi e lenti nonché ad animali di grossa taglia potrebbero non attivarsi in condizioni di oscurità o scarsa visibilità.
- Gli avvertimenti e gli interventi dei freni per pedoni e ciclisti sono disattivate a velocità superiori a 80 km/h (50 mph).
- Il sistema può fornire avvertimenti e interventi di frenata efficaci quando la velocità relativa è inferiore a 50 km/h (30 mph).
- Per i veicoli fermi o lenti, gli avvertimenti e le frenate sono efficienti fino a una velocità di circa 70 km/h (43 mph).
- La decelerazione per animali di grossa taglia è inferiore a 15 km/h (9 mph) e può essere ottenuta a velocità superiori a 70 km/h (43 mph). A velocità inferiori, l'avvertimento e la frenata per animali di grossa taglia sono meno efficaci.
- Non appoggiare, incollare o montare alcun oggetto sul parabrezza davanti o intorno all'unità telecamera, né all'interno né all'esterno, perché potrebbe interferire con le funzioni basate sulla telecamera.
- In presenza di oggetti, neve, ghiaccio o sporcizia nell'area delle unità telecamera e radar, la funzione potrebbe subire una limitazione, potrebbe disattivarsi del tutto o fornire una risposta inadeguata.

 **Nota**

La funzione utilizza l'unità telecamera e radar dell'automobile, che presenta alcuni limiti generali.

 **Importante**

La manutenzione dei componenti dei sistemi di supporto al conducente deve essere effettuata solo in officina. Si raccomanda di rivolgersi ad un riparatore autorizzato Volvo.

[1] Collision Avoidance

[2] Electronic Stability Control

## 10.7.6. Assistenza per rischio di collisione con veicoli in attraversamento



Assistenza per rischio di collisione<sup>[1]</sup> può assistere il conducente se l'automobile svoltando taglia la strada a un veicolo che procede in direzione opposta in un incrocio.

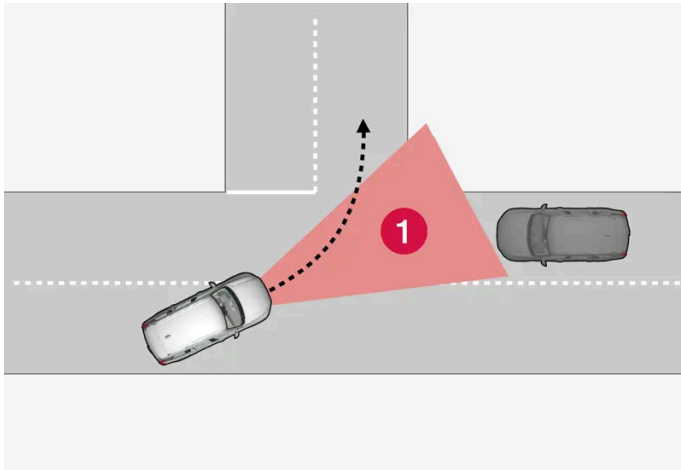

1 Settore in cui la funzione è in grado di rilevare un veicolo che procede in direzione trasversale opposta.

Affinché la funzione possa rilevare un veicolo che procede in direzione opposta in rotta di collisione, è necessario che il veicolo entri nel settore in cui la funzione è in grado di analizzare la dinamica.

Inoltre è necessario quanto segue:

- la velocità della propria auto deve essere di almeno 4 km/h (3 mph).
- la propria auto deve svoltare a sinistra sui mercati con guida a destra (o a destra sui mercati con guida a sinistra).
- il veicolo che procede in direzione opposta deve avere i fari accesi.

La funzione può avere difficoltà ad assistere il conducente nei seguenti casi:

- il fondo è sdruciolevole e il controllo di stabilità<sup>[2]</sup> interviene.
- il veicolo che procede in direzione opposta è rilevato tardivamente.
- il veicolo che procede in direzione opposta è nascosto da qualcosa.
- il veicolo che procede in direzione opposta ha i fari spenti.
- il veicolo che procede in direzione opposta procede in modo imprevedibile e per es. cambia improvvisamente corsia all'ultimo momento.

 **Attenzione**

Gli avvertimenti e l'ausilio alla sterzata in caso di collisione imminente con un veicolo che procede in direzione opposta sono sempre forniti tardivamente.

 **Nota**

La funzione utilizza l'unità telecamera e radar dell'automobile, che presenta alcuni limiti generali.

<sup>[1]</sup> Collision Avoidance

## 10.7.7. Assistenza per rischio di collisione con veicoli provenienti dal lato opposto

Assistenza per rischio di collisione<sup>[1]</sup> può aiutare il conducente con assistenza di sterzata per evitare una collisione con un veicolo nella corsia del senso di marcia opposto. La funzione può anche ridurre la velocità dell'auto in caso di collisione nella propria corsia di marcia per attenuare la forza di impatto.

### In rotta di collisione nella propria corsia di marcia

Se un veicolo che procede in direzione opposta entra nella corsia di marcia della propria auto e la collisione è inevitabile, la funzione può ridurre la velocità dell'auto per ridurre la forza di impatto.

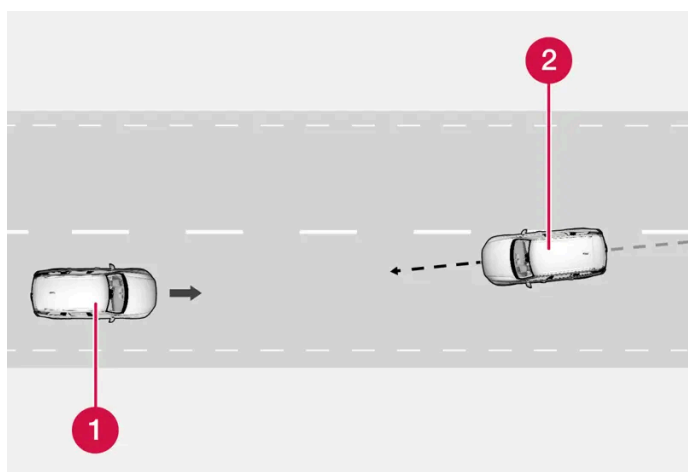

1 La propria automobile

2 Veicolo che procede in direzione opposta

Per un corretto funzionamento del sistema devono essere soddisfatti i seguenti criteri:

- l'automobile deve procedere a una velocità superiore a 4 km/h (3 mph)
- l'automobile deve trovarsi su un rettilineo
- la corsia di marcia deve avere strisce di delimitazione rilevabili
- l'automobile deve essere diritta nella propria corsia di marcia
- il veicolo che procede in direzione opposta deve trovarsi all'interno delle strisce di delimitazione della corsia dell'automobile
- il veicolo che procede in direzione opposta deve avere i fari accesi
- la funzione è in grado di gestire solamente le collisioni frontali
- la funzione è in grado di rilevare solamente veicoli a quattro ruote.

### In caso di sconfinamento nella corsia del senso di marcia opposto

La funzione può aiutare un conducente distratto che non si rende conto che l'auto sta per entrare nella corsia del senso di marcia opposto.

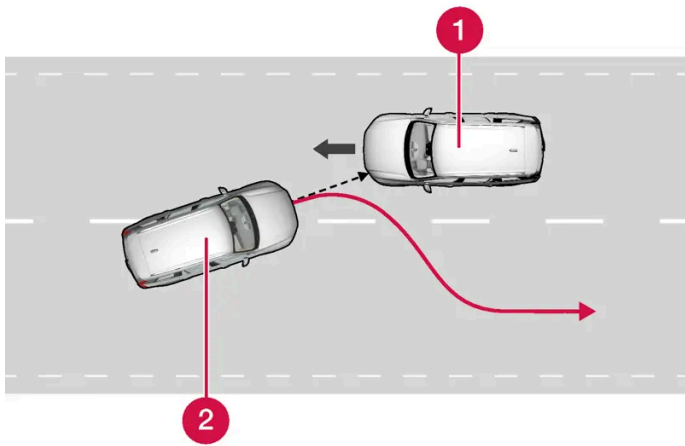

La funzione può assistere il conducente riportando l'automobile sulla propria corsia di marcia.

1 Veicolo che procede in direzione opposta

2 La propria automobile

La funzione è attiva nell'intervallo di velocità 60-140 km/h (37-87 mph) su strade con demarcazioni laterali/linee chiaramente visibili.

Se l'automobile sta uscendo dalla corsia di marcia mentre arriva un veicolo dalla direzione opposta, la funzione può aiutare il conducente a sterzare l'automobile riportandola nella corsia di marcia.

Al contrario, la funzione **non** interviene attivando l'ausilio alla sterzata se si utilizzano gli indicatori di direzione. Se la funzione rileva che il conducente guida attivamente l'automobile, l'attivazione della funzione viene inibita.

Quando la funzione interviene, vengono visualizzati un simbolo e un messaggio sul display del conducente e viene prodotto un segnale acustico.

#### **Attenzione**

Gli avvertimenti e l'ausilio alla sterzata in caso di collisione imminente con un veicolo che procede in direzione opposta sono sempre forniti tardivamente.

#### **Nota**

La funzione utilizza l'unità telecamera e radar dell'automobile, che presenta alcuni limiti generali.

[1] Collision Avoidance

## 10.7.8. Assistenza per rischio di collisione con veicoli nell'angolo cieco \*

Il contenuto di questo manuale rappresenta lo stato del manuale d'uso al momento della stampa e potrebbe non essere completamente valido in futuro. Per ulteriori informazioni, consulta la prima pagina per la nota completa di esclusione di responsabilità.

Assistenza per rischio di collisione<sup>[1]</sup> può aiutare un conducente che non si è accorto che l'automobile sta uscendo dalla corsia di marcia mentre un altro veicolo si avvicina da dietro o si trova nell'angolo cieco.

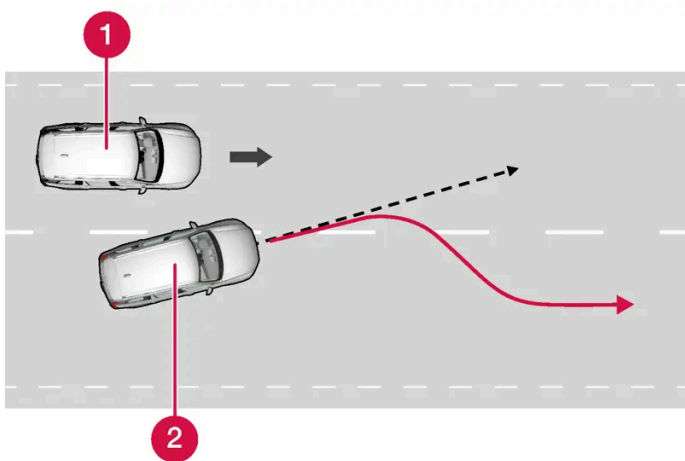

La funzione può assistere il conducente sterzando l'automobile per riportarla nella corsia di marcia.

- 1 Altro veicolo nell'angolo cieco
- 2 La propria automobile

La funzione può aiutare anche se il conducente cambia corsia di marcia consapevolmente con l'indicatore di direzione attivato senza notare che un altro veicolo sta sopraggiungendo.

La funzione è attiva nell'intervallo di velocità 60-140 km/h (37-87 mph) su strade con demarcazioni laterali/linee chiaramente visibili.

Le luci nei retrovisori laterali lampeggiano in concomitanza con l'intervento di sterzata. Si sente anche un segnale acustico.

Il display del conducente visualizza un messaggio quando la funzione interviene.

#### **Attenzione**

Gli avvertimenti e l'ausilio alla sterzata in caso di collisione imminente sono sempre forniti tardivamente.

#### **Nota**

La funzione utilizza l'unità telecamera e radar dell'automobile, che presenta alcuni limiti generali.

\* Optional/accessorio.

<sup>[1]</sup> Collision Avoidance

## 10.7.9. Assistenza per rischio di uscita di strada

Assistenza per rischio di collisione<sup>[1]</sup> può assistere il conducente a ridurre il rischio di uscita involontaria di strada sterzando attivamente l'automobile e riportandola in carreggiata.

La funzione ha due livelli di intervento:

- Solo ausilio alla sterzata
- Ausilio alla sterzata con frenata

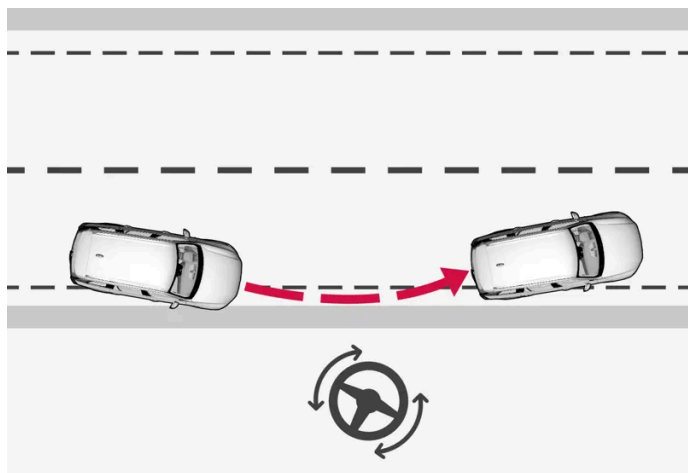

Intervento con ausilio alla sterzata

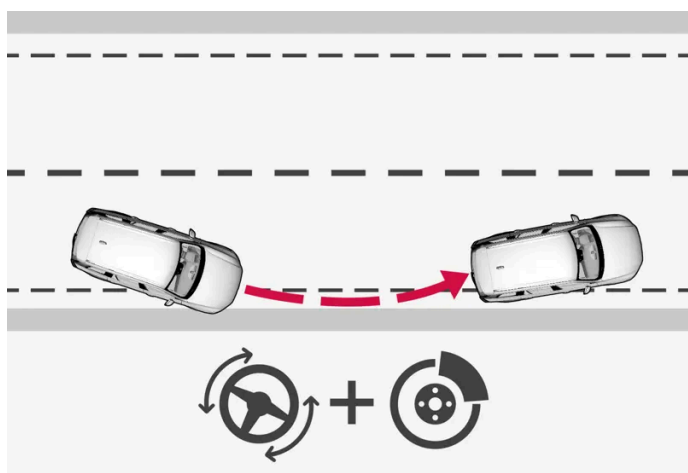

Intervento con ausilio alla sterzata e frenata

La frenata è utile nelle situazioni in cui l'ausilio alla sterzata non è sufficiente. La potenza frenante si adatta automaticamente alla situazione di uscita di strada.

La funzione è attiva nell'intervallo di velocità 65-140 km/h (40-87 mph) su strade con demarcazioni laterali/linee chiaramente visibili.

L'unità telecamera dell'auto rileva i bordi della strada e le strisce di delimitazione. Se è in procinto di superare il bordo stradale, l'auto potrà essere sterzata di nuovo sulla strada e se l'intervento di sterzata non è sufficiente a evitare l'uscita di strada si avrà anche l'intervento dei freni.

Tuttavia, la funzione non interviene né con l'ausilio alla sterzata né frenando quando è usato l'indicatore di direzione. Se la funzione rileva che il conducente guida attivamente l'automobile, l'attivazione della funzione viene inibita.

Il display del conducente visualizza un messaggio quando la funzione interviene.

 **Attenzione**

Gli avvertimenti e l'ausilio alla sterzata in caso di collisione imminente con un veicolo che procede in direzione opposta sono sempre forniti tardivamente.

 **Nota**

La funzione utilizza l'unità telecamera e radar dell'automobile, che presenta alcuni limiti generali.

<sup>[1]</sup> Collision Avoidance

---

## 10.8. Driver Alert Control

---

### 10.8.1. Driver Alert

La funzione Driver Alert è progettata per richiamare l'attenzione del conducente se l'automobile inizia a procedere a zigzag, ad esempio se il conducente è distratto o si sta addormentando.

La funzione ha lo scopo di rilevare un graduale peggioramento del comportamento di guida del conducente ed è progettata principalmente per autostrade e strade extraurbane. La funzione non è adatta al traffico urbano.

La funzione si attiva quando la velocità supera 65 km/h (40 mph) e rimane attiva finché la velocità è superiore a 60 km/h (37 mph).

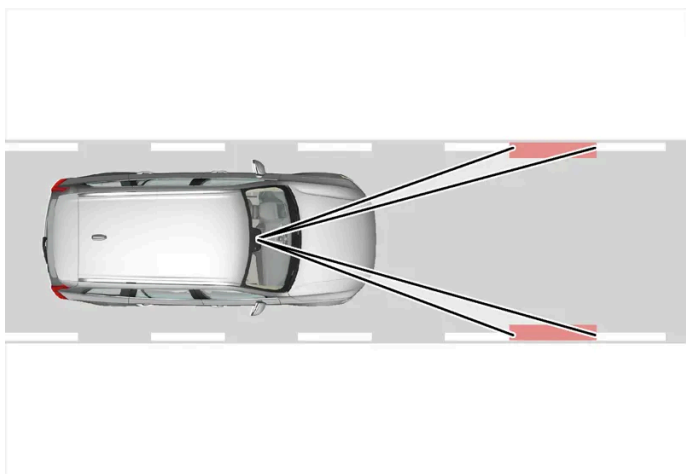

Driver Alert rileva la posizione dell'automobile nella corsia di marcia.

Una telecamera rileva le strisce di delimitazione della corsia di marcia e confronta l'andamento della strada con i movimenti del volante.

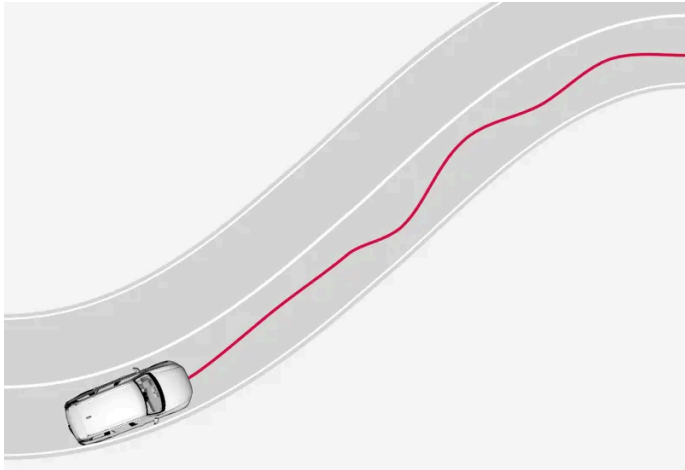

L'automobile viene guidata nella corsia di marcia in modo imprevedibile.



Se l'automobile continua a procedere a zigzag, il conducente viene avvertito con questo simbolo sul display del conducente combinato con un segnale acustico e il messaggio **È il momento di fare una pausa Driver Alert**.

Se lo stile di guida non si regolarizza, l'avvertimento viene ripetuto entro breve tempo.

 **Attenzione**

Driver Alert non deve essere utilizzato per guidare più a lungo. Il conducente deve programmare soste regolari e non deve guidare se è stanco.

 **Attenzione**

Un allarme fornito da Driver Alert deve essere preso in seria considerazione, in quanto un conducente assonnato spesso non è in grado di percepire il proprio stato di stanchezza.

In caso di allarme o stanchezza:

- Fermarsi al più presto in un luogo sicuro e riposare.

È dimostrato che guidare in condizioni di stanchezza è pericoloso quanto in stato di ebbrezza o sotto l'effetto di altre sostanze stimolanti.

 **Attenzione**

- La funzione è un supporto al conducente complementare che semplifica la guida rendendola più sicura, ma non è in grado di gestire tutte le situazioni o le condizioni di traffico, della strada e meteorologiche.
- Si raccomanda al conducente di leggere tutte le sezioni del manuale del proprietario relative a questa funzione, in quanto è necessario comprenderne i limiti prima di utilizzarla.
- Le funzioni di supporto al conducente non possono sostituire l'attenzione e la prudenza del conducente, che è sempre tenuto a guidare in sicurezza, a una velocità adeguata e a una distanza opportuna dagli altri veicoli nonché nel rispetto delle leggi e del codice della strada vigenti.

## 10.8.2. Limiti di Driver Alert

La funzione Driver Alert può avere una funzionalità limitata in particolari situazioni.

In alcuni casi, il sistema può fornire l'avvertimento anche se lo stile di guida è regolare, ad esempio:

- in caso di forti venti laterali
- se sono presenti solchi sul fondo stradale.

 **Attenzione**

In alcuni casi, la stanchezza potrebbe non comportare variazioni dello stile di guida - ad esempio se si utilizza la funzione Pilot Assist\* - quindi il Driver Alert non fornisce avvertimenti al conducente.

 **Nota**

La funzione utilizza l'unità telecamera e radar dell'automobile, che presenta alcuni limiti generali.

\* Optional/accessorio.

## 10.9. Mantenimento corsia attivo

### 10.9.1. Mantenimento corsia attivo

Il mantenimento corsia attivo (LKA<sup>[1]</sup>) è stato sviluppato per autostrade e superstrade al fine di ridurre il rischio che l'automobile esca involontariamente dalla corsia di marcia.



Il mantenimento corsia attivo riporta l'automobile nella corsia di marcia e/o avverte il conducente mediante vibrazioni al volante.

Il mantenimento corsia attivo è inserito nell'intervallo di velocità 65-200 km/h (40-125 mph) nelle strade con strisce di delimitazione chiaramente visibili.

Nelle strade strette la funzione può non essere disponibile e viene posta nel modo di attesa. La funzione è ripristinata quando la strada è sufficientemente larga.

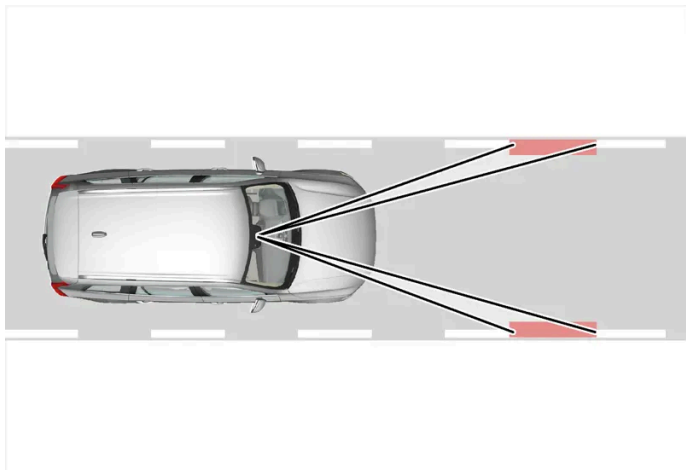

Una telecamera rileva le strisce di delimitazione della strada/corsia di marcia.

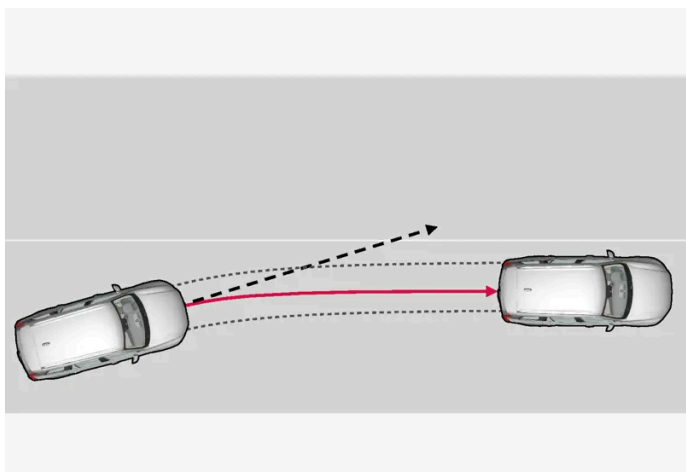

Il mantenimento corsia attivo riporta l'automobile nella corsia di marcia.

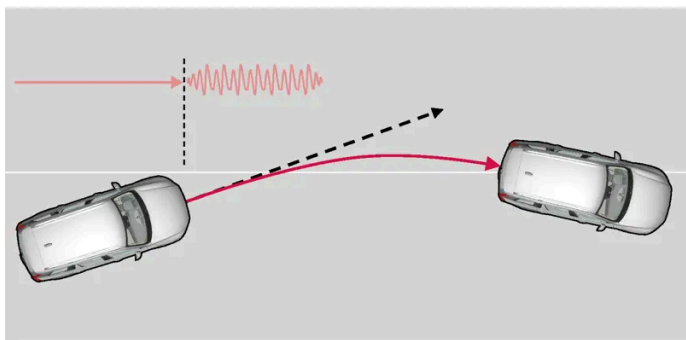

Il mantenimento corsia attivo avverte il conducente mediante vibrazioni del volante.

Il mantenimento corsia attivo interviene come segue:

- Quando l'automobile si avvicina a una striscia di delimitazione, la funzione sterza attivamente l'auto per riportarla in corsia con una leggera coppia sterzante avvertibile nel volante.
- Se l'automobile sta per superare una striscia di delimitazione, il conducente viene avvertito mediante vibrazioni nel volante.

#### Nota

Quando sono accesi gli indicatori di direzione, il mantenimento corsia attivo non sterza né avverte.

#### Attenzione

- La funzione è un supporto al conducente complementare che semplifica la guida rendendola più sicura, ma non è in grado di gestire tutte le situazioni o le condizioni di traffico, della strada e meteorologiche.
- Si raccomanda al conducente di leggere tutte le sezioni del manuale del proprietario relative a questa funzione, in quanto è necessario comprenderne i limiti prima di utilizzarla.
- Le funzioni di supporto al conducente non possono sostituire l'attenzione e la prudenza del conducente, che è sempre tenuto a guidare in sicurezza, a una velocità adeguata e a una distanza opportuna dagli altri veicoli nonché nel rispetto delle leggi e del codice della strada vigenti.

## Il mantenimento corsia attivo non interviene

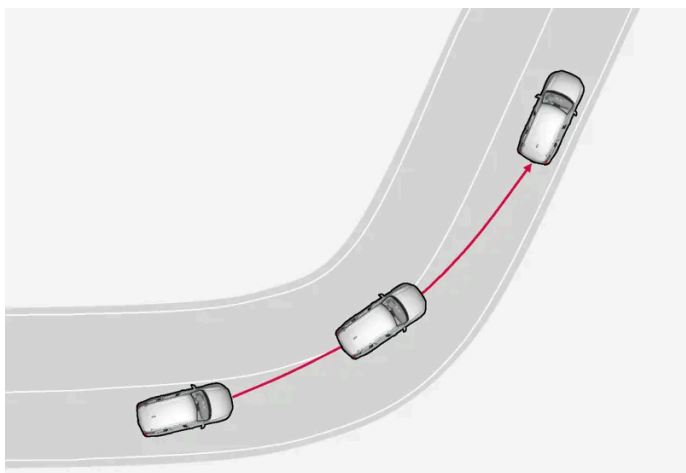

Il mantenimento corsia attivo non interviene nelle curve strette.

In alcuni casi, il mantenimento corsia attivo consente di superare le strisce di delimitazione senza inserire lo sterzo attivo o avvertire il conducente, ad esempio quando si utilizzano gli indicatori di direzione o si tagliano le curve.

## Mani sul volante

Affinché l'ausilio alla sterzata con mantenimento corsia attivo funzioni, il conducente deve mantenere le mani sul volante, una condizione che viene monitorata continuamente dal sistema.

Se il conducente non tiene le mani sul volante, si attiva un segnale acustico e un messaggio esorta il conducente a sterzare attivamente l'automobile:

- **Sterza Lane Keeping Aid**

Se il conducente trascura le indicazioni e non inizia a sterzare, verrà emesso un segnale acustico di avvertimento finché il conducente non riprende a sterzare.

<sup>[1]</sup> Lane Keeping Aid

---

## 10.9.2. Attivazione e disattivazione del mantenimento corsia attivo

La funzione del mantenimento corsia attivo (LKA<sup>[1]</sup>) si attiva in automatico a ogni ciclo di chiave e il conducente può scegliere di mantenerla attivata o meno. Tuttavia l'intervento di sterzata per linee continue sarà sempre attivato.

Attivazione o disattivazione della funzione nelle impostazioni.

- 1 Premere  sul display centrale.
- 2 Premere **Guida** per attivare la funzione desiderata.

<sup>[1]</sup> Lane Keeping Aid

---

## 10.9.3. Differenza fra Pilot Assist\* e mantenimento corsia attivo

Il Pilot Assist è una funzione comfort che può contribuire a mantenere l'automobile nella corsia di marcia e alla distanza desiderata dal veicolo antistante. Il mantenimento corsia attivo<sup>[1]</sup> è una funzione che può aiutare allo stesso modo, in alcune situazioni, a ridurre il rischio che l'automobile esca involontariamente dalla propria corsia di marcia.

### Pilot Assist

Il Pilot Assist può contribuire a mantenere l'automobile fra le strisce di delimitazione della corsia di marcia, una velocità preselezionata e una distanza temporale preimpostata dal veicolo che precede. La funzione può assistere anche a mantenere una posizione corretta nella corsia di marcia facendo assegnamento sulle linee laterali di demarcazione della corsia di marcia.

#### Come funziona il Pilot Assist?

- Può contribuire a mantenere l'automobile nella corsia di marcia fornendo, in determinate situazioni, un ausilio alla sterzata.

**Il contenuto di questo manuale rappresenta lo stato del manuale d'uso al momento della stampa e potrebbe non essere completamente valido in futuro. Per ulteriori informazioni, consulta la prima pagina per la nota completa di esclusione di responsabilità.**

- Può contribuire a mantenere la velocità preselezionata o la distanza dal veicolo antistante accelerando e frenando.

#### Come si può verificare se il Pilot Assist è attivo?

L'attivazione del Pilot Assist è segnalata dai simboli sul display del conducente.

	Il Adaptive Cruise Control è attivo. Pilot Assist è selezionato ma non disponibile. I presupposti per la funzione non sono soddisfatti.
	Il Pilot Assist è attivo.

## Mantenimento corsia attivo

Il mantenimento corsia attivo può assistere il conducente con un ausilio alla sterzata e/o avvisarlo quando l'automobile sta per uscire involontariamente dalla propria corsia di marcia. La funzione è attiva nell'intervallo di velocità 65-180 km/h (40-112 mph) nelle strade con strisce di delimitazione chiaramente visibili.

#### Come funziona il mantenimento corsia attivo?

- Il mantenimento corsia attivo può assistere il conducente riportando l'automobile nella corsia di marcia e/o avvertendolo vibrazioni nel volante.

#### Come si può verificare se il mantenimento corsia attivo è inserito?

Lo stato della funzione è indicato dai simboli sul display del conducente.



LKA è disponibile, ma né la linea destra né la linea sinistra possono essere lette, oppure i presupposti per LKA non sono soddisfatti.



LKA è disponibile ed è possibile leggere sia la linea destra che la linea sinistra.



Può essere letta solo la linea sinistra.



Può essere letta solo la linea destra.



LKA fornisce ausilio di sterzo per riportare l'auto nella corsia di marcia e/o avverte mediante vibrazioni nel volante.



LKA fornisce ausilio di sterzo per riportare l'auto nella corsia di marcia e/o avverte mediante vibrazioni nel volante.



LKA è disattivata.



LKA non è disponibile a causa di un problema rilevato.

 **Attenzione**

La responsabilità di una guida sicura spetta sempre al conducente. Si raccomanda al conducente di leggere tutte le sezioni del manuale del proprietario relative a questa funzione prima di utilizzarla.

 **Attenzione**





- La funzione è un supporto al conducente complementare che semplifica la guida rendendola più sicura, ma non è in grado di gestire tutte le situazioni o le condizioni di traffico, della strada e meteorologiche.
- Si raccomanda al conducente di leggere tutte le sezioni del manuale del proprietario relative a questa funzione, in quanto è necessario comprenderne i limiti prima di utilizzarla.
- Le funzioni di supporto al conducente non possono sostituire l'attenzione e la prudenza del conducente, che è sempre tenuto a guidare in sicurezza, a una velocità adeguata e a una distanza opportuna dagli altri veicoli nonché nel rispetto delle leggi e del codice della strada vigenti.

\* Optional/accessorio.

<sup>[1]</sup> Lane Keeping Aid(LKA)

## 10.9.4. Spie e messaggi per il mantenimento corsia attivo

Il display del conducente può visualizzare una serie di simboli e messaggi relativi al mantenimento corsia attivo (LKA <sup>[1]</sup>). Di seguito riportiamo alcuni esempi.

Simbolo	Messaggio	Funzione
	Funzionalità ridotte sistema di supporto al conducente Assistenza necessaria	Il sistema non funziona secondo progettazione. Rivolgersi a un riparatore <sup>[2]</sup> .
	Sensore parabrezza bloccato Vedere Manuale del proprietario	Risulta ridotta la capacità della telecamera di rilevare la corsia di marcia davanti all'automobile.
 	Sterza Lane Keeping Aid	L'ausilio alla sterzata non funziona se il conducente non tiene le mani sul volante. Seguire l'esortazione e sterzare l'auto.
	Lane Keeping Aid non disponibile	Ausilio alla sterzata temporaneamente non disponibile. Contattare un riparatore se l'icona non sparisce dopo alcuni cicli di guida.

Un messaggio può essere cancellato premendo brevemente il pulsante  al centro dei comandi destri al volante.

Se un messaggio persiste, contattare un riparatore – preferibilmente un riparatore autorizzato Volvo.

<sup>[1]</sup> Lane Keeping Aid

<sup>[2]</sup> Si raccomanda un riparatore autorizzato Volvo.

## 10.9.5. Visualizzazione sul display del mantenimento corsia attivo

Il mantenimento corsia attivo (LKA <sup>[1]</sup>) è visualizzato con un simbolo sul display del conducente per le varie situazioni.



Alcuni esempi di aspetto del simbolo e situazione in cui viene visualizzato:

## Disponibile



Disponibile – Una delle linee laterali del simbolo è bianca.

Il Mantenimento corsia attivo legge una delle linee laterali della corsia.

## Non disponibile



Non disponibile – le strisce di delimitazione del simbolo sono spente.

Il mantenimento corsia attivo non può rilevare le strisce di delimitazione della corsia di marcia, la velocità è troppo bassa o la strada è troppo stretta.

## Indicazione dell'ausilio alla sterzata/avvertimento



Ausilio alla sterzata/avvertimento – le strisce di delimitazione del simbolo sono colorate.

Il mantenimento corsia attivo indica che il sistema fornisce un avvertimento e/o cerca di riportare l'automobile nella corsia di marcia.

<sup>[1]</sup> Lane Keeping Aid

---

## 10.9.6. Limiti del mantenimento corsia attivo

In situazioni particolarmente complesse, il mantenimento corsia attivo (LKA<sup>[1]</sup>) potrebbe avere difficoltà a guidare correttamente il conducente. In questi casi, si raccomanda di disattivare la funzione.

Esempi di queste situazioni:

- lavori stradali
- fondo stradale ghiacciato o innevato

- fondo stradale dissestato
- stile di guida molto sportivo
- condizioni atmosferiche avverse con visibilità ridotta
- strade con strisce di delimitazione scolorite o assenti
- bordi o altre linee oltre alle strisce di delimitazione della corsia di marcia
- quando il servosterzo (in caso di sensibilità dello sterzo dipendente dalla velocità) funziona con potenza ridotta, ad esempio in caso di raffreddamento a seguito di surriscaldamento.

La funzione non è in grado di rilevare barriere, guardrail o ostacoli simili a lato della corsia di marcia.

 **Nota**

La funzione utilizza l'unità telecamera e radar dell'automobile, che presenta alcuni limiti generali.

<sup>[1]</sup> Lane Keeping Aid

---

## 10.10. Controllo della stabilità elettronico

---

### 10.10.1. Controllo della stabilità elettronico

La funzione controllo della stabilità elettronico (ESC<sup>[1]</sup>) aiuta a prevenire lo sbandamento delle ruote migliorando la manovrabilità dell'automobile.



Il display del conducente visualizza questo simbolo quando il sistema interviene.

La potenza frenante del sistema può essere percepita come un suono pulsante e, in fase di accelerazione, l'automobile potrebbe accelerare più lentamente del previsto.

Il sistema presenta le seguenti sottofunzioni:

- Funzione di stabilità<sup>[2]</sup>
- Funzione antipattinamento e di controllo trazione
- Controllo del freno motore
- Controllo della stabilità per il traino



### **Attenzione**

- La funzione è un supporto al conducente complementare che semplifica la guida rendendola più sicura, ma non è in grado di gestire tutte le situazioni o le condizioni di traffico, della strada e meteorologiche.
- Si raccomanda al conducente di leggere tutte le sezioni del manuale del proprietario relative a questa funzione, in quanto è necessario comprenderne i limiti prima di utilizzarla.
- Le funzioni di supporto al conducente non possono sostituire l'attenzione e la prudenza del conducente, che è sempre tenuto a guidare in sicurezza, a una velocità adeguata e a una distanza opportuna dagli altri veicoli nonché nel rispetto delle leggi e del codice della strada vigenti.

## Funzione di stabilità<sup>[2]</sup>

La funzione controlla la trazione e la forza di frenata di ogni ruota per stabilizzare l'automobile.

## Funzione antipattinamento e di controllo trazione

La funzione antislittamento è attiva a tutte le velocità e impedisce alle ruote di slittare sul fondo stradale in sede di accelerazione.

La funzione del controllo di trazione è attiva alle basse velocità e può frenare le ruote slittanti per aumentare la trazione della ruota sul lato opposto.

## Controllo del freno motore elettrico

Il controllo del freno motore elettrico (EDC<sup>[3]</sup>) può impedire il bloccaggio involontario delle ruote, per es. in caso di frenata del motore elettrico su fondo sdruciolevole. Fra l'altro, in caso di bloccaggio involontario delle ruote durante la guida, il conducente può avere difficoltà a sterzare l'automobile.

## Controllo della stabilità per il traino\*<sup>[4]</sup>

Il controllo della stabilità per il traino (TSA<sup>[5]</sup>) ha il compito di stabilizzare l'automobile con un rimorchio collegato nelle situazioni in cui entrambi iniziano a oscillare.

<sup>[1]</sup> Electronic Stability Control

<sup>[2]</sup> Detta anche funzione antisbandamento.

<sup>[3]</sup> Engine Drag Control

\* Optional/accessorio.



<sup>[4]</sup> Il controllo della stabilità per il traino è compreso nell'installazione del gancio di traino originale Volvo.

<sup>[5]</sup> Trailer Stability Assist

---

## 10.10.2. Simboli e messaggi per il controllo della stabilità elettronico

Il display del conducente può visualizzare una serie di simboli e messaggi relativi al controllo elettronico di stabilità (ESC <sup>[1]</sup>). Di seguito riportiamo alcuni esempi.

Simbolo	Messaggio	Funzione
	Luce fissa per circa 2 secondi	Controllo del sistema all'avviamento dell'auto.
	Luce lampeggiante	Il sistema interviene.
	Richiesta assistenza ESC	Il sistema è fuori uso. Fermarsi in un luogo sicuro. Controllare se il guasto è stato di natura temporanea o se persiste uscendo dall'auto, bloccandola, sbloccandola e rientrando. Se il problema persiste, contattare un riparatore – si raccomanda un riparatore autorizzato Volvo. L'auto può essere guidata, ma senza la funzionalità ESC.

Un messaggio può essere cancellato premendo brevemente il pulsante  al centro dei comandi destri al volante.

Se un messaggio persiste, contattare un riparatore – preferibilmente un riparatore autorizzato Volvo.

<sup>[1]</sup> Electronic Stability Control

## 10.11. Indicazioni sui segnali stradali

### 10.11.1. Indicazioni sui segnali stradali\*

La funzione indicazioni sui segnali stradali può aiutare il conducente a rispettare i segnali stradali con limiti di velocità e alcuni segnali di divieto <sup>[1]</sup>.

La funzione è disponibile su specifici mercati.

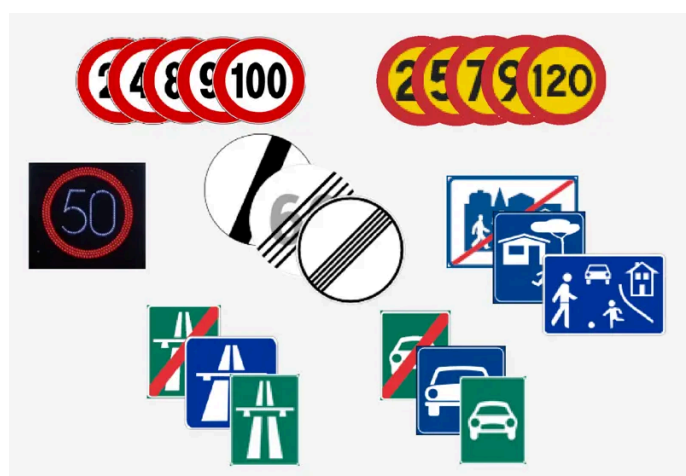

Esempi di segnali leggibili <sup>[2]</sup>.

RSI può fornire informazioni su limiti di velocità, inizio/fine di autostrada o superstrada, divieto di sorpasso, divieto di accesso ecc.

**Il contenuto di questo manuale rappresenta lo stato del manuale d'uso al momento della stampa e potrebbe non essere completamente valido in futuro. Per ulteriori informazioni, consulta la prima pagina per la nota completa di esclusione di responsabilità.**

Se l'automobile supera un segnale con limite di velocità, questo viene visualizzato sul display del conducente.

È possibile ottenere un avviso acustico quando il limite di velocità cambia attivando la relativa opzione dal display centrale.<sup>[3]</sup>

- 1 Premere 
- 2 Selezionare **Supporto al conducente**>**Funzioni di sicurezza**
- 3 Attivazione di **Suono del limite di velocità nuovo**

Ci sono anche sottofunzioni della funzione indicazioni sui segnali stradali che possono segnalare al conducente il superamento del limite di velocità o la presenza di autovelox.

 **Nota**

Su alcuni mercati la funzione Indicazioni sui segnali stradali è disponibile solamente in combinazione con i dati cartografici.

 **Attenzione**

- La funzione è un supporto al conducente complementare che semplifica la guida rendendola più sicura, ma non è in grado di gestire tutte le situazioni o le condizioni di traffico, della strada e meteorologiche.
- Si raccomanda al conducente di leggere tutte le sezioni del manuale del proprietario relative a questa funzione, in quanto è necessario comprenderne i limiti prima di utilizzarla.
- Le funzioni di supporto al conducente non possono sostituire l'attenzione e la prudenza del conducente, che è sempre tenuto a guidare in sicurezza, a una velocità adeguata e a una distanza opportuna dagli altri veicoli nonché nel rispetto delle leggi e del codice della strada vigenti.

\* Optional/accessorio.

<sup>[1]</sup> Per il regolare funzionamento delle indicazioni sui segnali stradali è richiesta connessione a Internet.

<sup>[2]</sup> I segnali stradali dipendono dal mercato - le figure nelle presenti istruzioni mostrano soltanto alcuni esempi.

<sup>[3]</sup> La funzione è disponibile solo per le auto con Intelligent Speed Assist (ISA).

---

## 10.11.2. Limiti della funzione indicazioni sui segnali stradali\*

Le prestazioni della funzione indicazioni sui segnali stradali potrebbero essere limitate in alcune situazioni. La funzione è disponibile su specifici mercati.

Esempi di elementi che possono limitare la funzione:

- Segnali sbiaditi

**Il contenuto di questo manuale rappresenta lo stato del manuale d'uso al momento della stampa e potrebbe non essere completamente valido in futuro. Per ulteriori informazioni, consulta la prima pagina per la nota completa di esclusione di responsabilità.**

- Segnali collocati in curva
- Segnali piegati o danneggiati
- Segnali collocati a notevole altezza rispetto alla strada
- Segnali nascosti, anche solo parzialmente, o non posizionati correttamente
- Segnali coperti anche solo parzialmente da brina, neve e/o sporcizia.
- Mappe stradali digitali non aggiornate, errate o senza informazioni sulla velocità<sup>[1]</sup>
- connessione Internet mancante.
- approvazione per Google Maps<sup>[2]</sup>.

**i Nota**

Su alcuni mercati la funzione Indicazioni sui segnali stradali è disponibile solamente in combinazione con i dati cartografici.

**i Nota**

La funzione utilizza l'unità telecamera e radar dell'automobile, che presenta alcuni limiti generali.

\* Optional/accessorio.

<sup>[1]</sup> Le mappe con informazioni sulla velocità non sono disponibili in tutte le aree.

<sup>[2]</sup> Maggiori informazioni in Maps Privacy center.

## 10.11.3. Avvertimento per limite di velocità e autovelox dalla funzione indicazioni sui segnali stradali\*

Ci sono sottofunzioni della funzione indicazioni sui segnali stradali che possono segnalare al conducente il superamento del limite di velocità o la presenza di autovelox<sup>[1]</sup>.

La funzione è disponibile su specifici mercati.

### Avvertimento per limite di velocità



In caso di superamento del limite di velocità, il conducente viene avvertito con il lampeggio del simbolo visualizzato sul display del conducente. Il conducente viene avvertito anche con un segnale acustico che viene emesso dopo l'attivazione dell'avviso visivo. Questo avviso può essere anche sostituito dalla risposta adattiva del pedale<sup>[2]</sup>.

### Avvertimento per autovelox



Le auto dotate di indicazioni sui segnali stradali e dati cartografici<sup>[1]</sup> possono fornire informazioni sugli autovelox lungo la strada sul display del conducente, a condizione che la cartografia di navigazione per l'area in questione contenga informazioni sugli autovelox.

\* Optional/accessorio.

[1] Le informazioni sugli autovelox sulle mappe non sono disponibili per tutti i mercati/le aree.

[2] La funzione non è disponibile per le auto con motore diesel.

---

## 10.11.4. Visualizzazione sul display delle indicazioni sui segnali stradali \*

La funzione indicazioni sui segnali stradali visualizza i segnali stradali in vari modi a seconda del segnale e della situazione. Le seguenti immagini sono fornite solo a titolo esemplificativo.

La funzione è disponibile su specifici mercati.

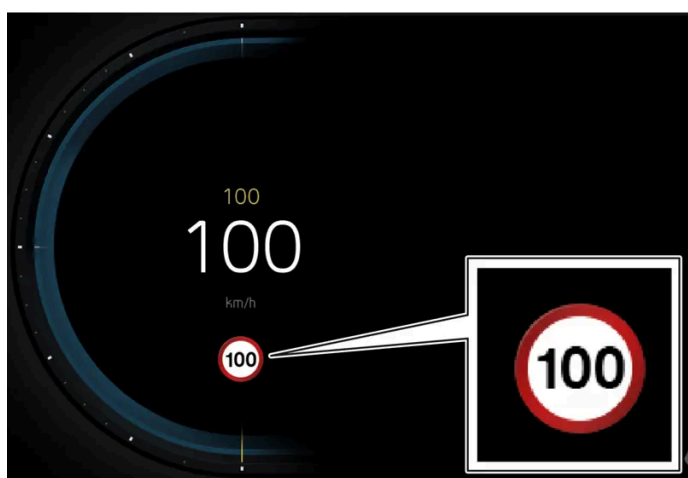

Esempio [1] di informazioni sulla velocità rilevate.

Quando la funzione rileva un segnale stradale con un limite di velocità il display del conducente lo mostra sotto forma di simbolo.

Se l'automobile è dotata di dati cartografici \*, le informazioni sulla velocità sono fornite anche da questi, per cui il display del conducente può visualizzare o modificare le informazioni sul limite di velocità anche senza che l'auto abbia oltrepassato un segnale di velocità.



Assieme al simbolo indicante il limite di velocità, può essere visualizzato anche un segnale complementare, ad esempio divieto di sorpasso.



In caso di accesso a una strada con divieto di accesso o con divieto confermato da sistema delle indicazioni sulla segnaletica stradale e dati cartografici, il conducente viene allertato con un simbolo lampeggiante sul display del conducente e un avvertimento acustico [2].

### Limite di velocità o fine dell'autostrada

Quando la funzione rileva un "segnale di velocità indiretto" relativo alla fine di un limite di velocità - ad esempio fine dell'autostrada - sul display del conducente è visualizzato un simbolo con il segnale stradale corrispondente.

Normalmente, se l'automobile è dotata di dati cartografici\*, vengono visualizzati i segnali di velocità diretti – i segnali di velocità indiretti sono visualizzati solo se i dati cartografici non contengono informazioni sul limite di velocità per la tratta interessata.

Esempi di segnali di velocità indiretti:

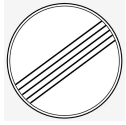

Fine di tutti i limiti.



Fine dell'autostrada.

Il simbolo sul display del conducente si spegne dopo poco tempo e si riaccende quando viene oltrepassato il successivo segnale di velocità.

## Limite di velocità modificato

Quando si oltrepassa un segnale di velocità diretto che comporta la modifica del limite di velocità apparirà un simbolo con il corrispondente segnale stradale nel display del conducente.



Esempio di un segnale di velocità diretto.

Il simbolo sul display del conducente si spegne dopo poco tempo e si riaccende quando viene oltrepassato il successivo segnale di velocità.

Se l'automobile è dotata di dati cartografici\*, il display del conducente visualizza il segnale di velocità quando i dati cartografici contengono informazioni sul limite di velocità per la tratta interessata, anche se non si oltrepassa alcun segnale diretto. In caso di informazioni mancanti nei dati cartografici, il segnale si spegne dopo un breve tempo.

## Cartelli accessori

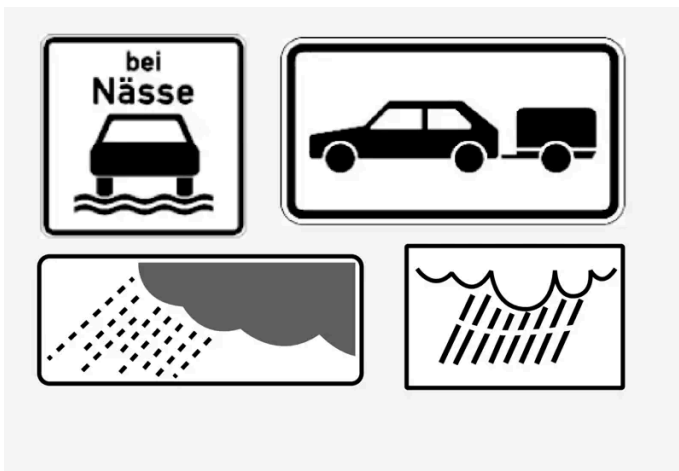

Esempi di cartelli accessori.

A volte sono previsti più limiti di velocità per la stessa strada - in tal caso un cartello accessorio indica le condizioni in cui si applicano i diversi limiti. Potrebbe trattarsi di tratti particolarmente pericolosi, ad esempio in caso di pioggia e/o nebbia.

Il cartello accessorio relativo alla pioggia è mostrato solo se sono attivati i tergicristalli.

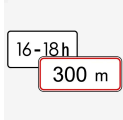

Alcuni limiti di velocità possono essere applicabili ad esempio dopo una determinata tratta oppure in alcune ore del giorno. Questa circostanza è segnalata al conducente tramite un'insegna supplementare sotto il segnale di velocità.

## Segnale "Scuola" o "Bambini"



Il display del conducente può visualizzare i segnali Scuola e Attenzione ai bambini se ci sono dati disponibili.

\* Optional/accessorio.

[1] I segnali stradali dipendono dal mercato - le figure nelle presenti istruzioni mostrano soltanto alcuni esempi.

[2] Vale solo in alcuni mercati.

---

## 10.12. Funzioni di parcheggio

---

### 10.12.1. Assistenza al parcheggio

#### 10.12.1.1. Assistenza al parcheggio \*

La funzione di assistenza al parcheggio usa sensori per assistere il conducente nelle manovre negli spazi stretti, indicando la distanza da eventuali ostacoli con segnali acustici e grafica sul display centrale.

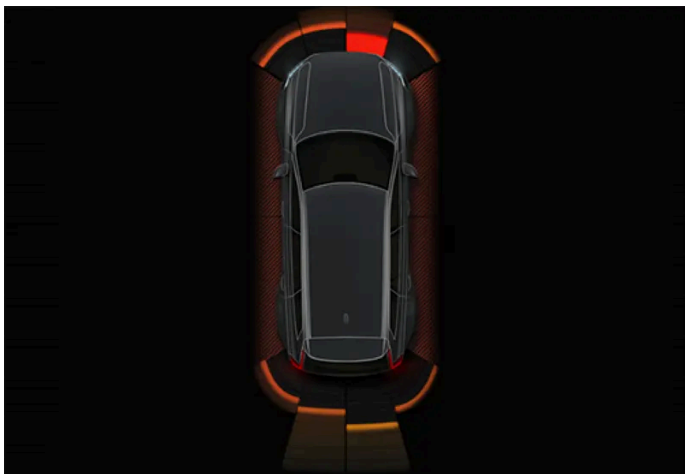

Esempio di schermata con zone con ostacoli e settori dei sensori.

Il display centrale mostra in modo semplificato il rapporto fra automobile e ostacoli rilevati.

L'area evidenziata indica dove si trova l'ostacolo. Maggiore è la vicinanza fra il simbolo dell'automobile e un'area evidenziata anteriore/posteriore, minore è la distanza fra automobile e ostacolo rilevato.

I settori laterali cambiano colore se la distanza fra l'automobile e l'oggetto diminuisce.



Minore è la distanza dall'ostacolo, più aumenta la frequenza del segnale acustico. Gli eventuali suoni provenienti dall'impianto audio vengono attenuati automaticamente.

Il segnale acustico relativo agli ostacoli anteriori e laterali è attivo quando l'automobile è in movimento, ma si disattiva se rimane ferma per circa 2 secondi. Il segnale acustico relativo agli ostacoli posteriori è attivo anche se l'automobile è ferma.

Se la distanza da un ostacolo davanti o dietro l'automobile è inferiore a circa 30 cm (1 piede), il segnale acustico è continuo e il campo del sensore attivo più vicino al simbolo dell'automobile è pieno.

Se la distanza da un ostacolo laterale è inferiore a circa 25 cm (0,8 piedi), il segnale acustico è a pulsazione intensa e il campo del sensore attivo cambia colore da arancione a rosso.

Il livello acustico dell'assistenza al parcheggio può essere regolato nelle impostazioni dedicate. Per l'impostazione del livello acustico:

- 1 Attivare la funzione di assistenza al parcheggio avvicinandosi a un oggetto o premendo l'icona della telecamera  nella parte bassa del display centrale.
- 2 Premere il simbolo delle impostazioni  nell'angolo in alto a destra dell'immagine della telecamera.<sup>[1]</sup>
- 3 Regolare il volume al livello desiderato.

 **Nota**

Oltre che nel settore più vicino al simbolo dell'automobile, i segnali acustici si attivano solo per oggetti che si trovano nella traiettoria dell'automobile.

 **Attenzione**

- I sensori di parcheggio assistono il conducente a sorvegliare le aree intorno all'auto. La loro capacità di rilevare ostacoli in alcune angolazioni può essere influenzata dalle condizioni di utilizzo.
- Prestare particolare attenzione a persone e animali nelle vicinanze dell'automobile.
- Ricordare che la parte frontale dell'automobile può invadere la corsia opposta durante il parcheggio.
- Gli oggetti/ostacoli sullo schermo possono apparire più lontani di quanto siano in realtà.



 **Attenzione**

- La funzione è un supporto al conducente complementare che semplifica la guida rendendola più sicura, ma non è in grado di gestire tutte le situazioni o le condizioni di traffico, della strada e meteorologiche.
- Si raccomanda al conducente di leggere tutte le sezioni del manuale del proprietario relative a questa funzione, in quanto è necessario comprenderne i limiti prima di utilizzarla.
- Le funzioni di supporto al conducente non possono sostituire l'attenzione e la prudenza del conducente, che è sempre tenuto a guidare in sicurezza, a una velocità adeguata e a una distanza opportuna dagli altri veicoli nonché nel rispetto delle leggi e del codice della strada vigenti.

\* Optional/accessorio.

<sup>[1]</sup> Se il simbolo delle impostazioni non appare, premere leggermente sul display centrale per attivare le icone.

---

## 10.12.1.2. Assistenza al parcheggio anteriore, posteriore e laterale \*

L'assistenza al parcheggio si comporta in modo diverso a seconda della parte dell'automobile che si avvicina a un ostacolo.

## Davanti

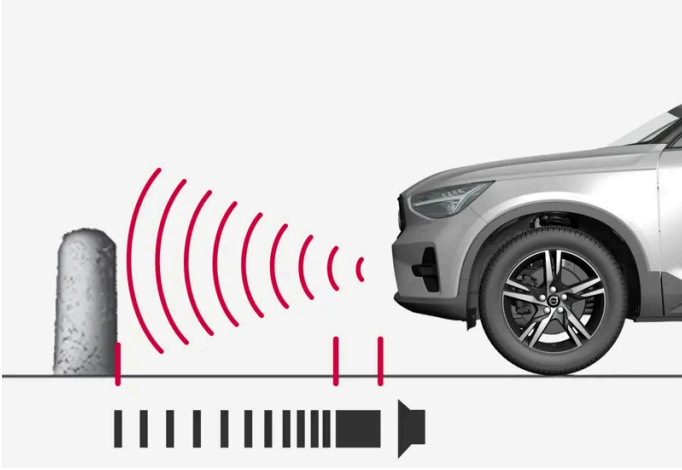

Viene emesso un segnale acustico continuo quando rimangono meno di circa 30 cm (1 piede) da un ostacolo.

I sensori anteriori dell'assistenza al parcheggio si attivano automaticamente all'accensione del motore. Sono attivi a velocità inferiori a 10 km/h (6 mph).

L'area di misurazione davanti all'automobile è di circa 80 cm (2,5 piedi).

### **i** Nota

L'assistenza al parcheggio si disattiva quando si utilizza il freno di stazionamento o si seleziona la posizione **P** nelle automobili con cambio automatico.

### **!** Importante

In caso di montaggio di luci supplementari: Ricordare che non devono coprire i sensori, in caso contrario le luci supplementari potrebbero essere rilevate come ostacoli.

## All'indietro

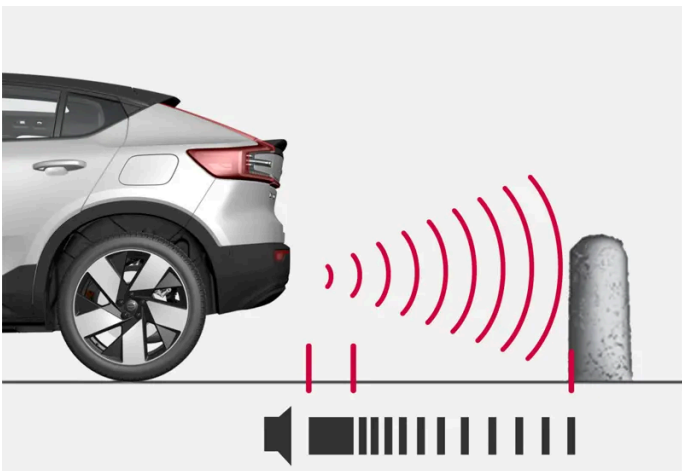

Viene emesso un tono continuo quando rimangono meno di circa 30 cm (1 piede) da un ostacolo.

I sensori posteriori si attivano se l'automobile procede all'indietro in folle oppure si inserisce la retromarcia.

L'area di misurazione dietro l'automobile è di circa 1,5 metri (5 piedi).

In caso di retromarcia con un rimorchio collegato elettricamente all'impianto elettrico dell'automobile, l'assistenza al parcheggio posteriore si disattiva automaticamente.

**i Nota**

Procedendo in retromarcia con un rimorchio o un portabiciclette montato sul gancio di traino con un'automobile sprovvista di cavo rimorchio originale Volvo, può essere necessario disattivare manualmente l'assistenza al parcheggio per prevenire che i sensori reagiscano alla presenza di rimorchio e portabiciclette.

## Lungo le fiancate

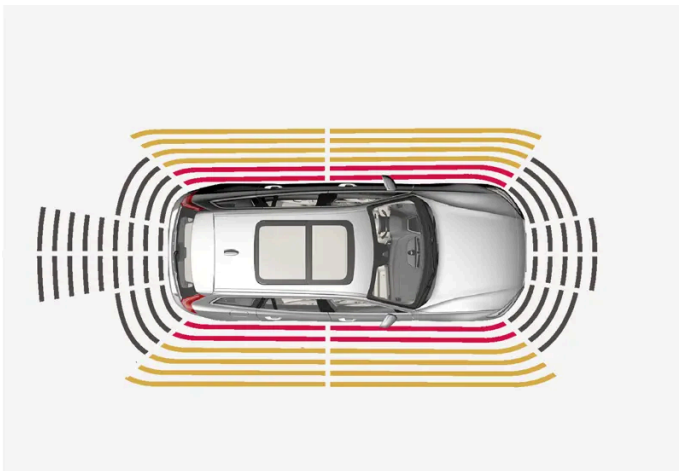

Viene emesso un segnale acustico a pulsazione intensa quando rimangono meno di circa 25 cm (0,8 piedi) da un ostacolo.

I sensori laterali dell'assistenza al parcheggio si attivano automaticamente all'accensione del motore. Sono attivi a velocità inferiori a 10 km/h (6 mph).

L'area di misurazione è di circa 25 cm (0,8 piedi) ai lati dell'automobile.

Tuttavia, l'area di rilevamento dei sensori laterali aumenta notevolmente quando aumenta l'angolo di sterzata delle ruote anteriori e, in caso di sterzata, i sensori sono in grado di rilevare ostacoli fino a 90 cm circa (3 piedi) diagonalmente dietro o davanti all'automobile.

\* Optional/accessorio.

---

## 10.12.1.3. Attivazione e disattivazione dell'assistenza al parcheggio \*

La funzione di assistenza al parcheggio può essere attivata o disattivata.

I sensori anteriori e laterali dell'assistenza al parcheggio si attivano automaticamente all'accensione del motore, i sensori poste-

riori si attivano se l'automobile procede all'indietro oppure si inserisce la retromarcia.



Attivare o disattivare la funzione con questo pulsante nella videata telecamere di parcheggio.

- Pulsante acceso – la funzione è attivata.
- Pulsante spento – la funzione è disattivata.

Se l'automobile è dotata di relativa telecamera\*, l'assistenza al parcheggio può essere attivata o disattivata anche dall'immagine della telecamera corrispondente.

\* Optional/accessorio.

---

## 10.12.1.4. Limiti dell'assistenza al parcheggio \*

La funzione di assistenza al parcheggio non può rilevare tutto in qualsiasi situazione, quindi in alcuni casi potrebbe offrire prestazioni limitate.

Il conducente deve tener conto dei seguenti esempi di limiti dell'assistenza al parcheggio:

### **Attenzione**

- La capacità delle telecamere di parcheggio di riprodurre chiaramente le aree circostanti in tutte le zone intorno all'auto può essere influenzata dalle condizioni di utilizzo.
- Prestare particolare attenzione a persone e animali nelle vicinanze dell'automobile.
- Ricordare che la parte frontale dell'automobile può invadere la corsia opposta durante il parcheggio.
- Gli oggetti/ostacoli sullo schermo possono apparire più lontani di quanto siano in realtà.

### **Attenzione**



Durante la guida in retromarcia, prestare particolare attenzione se appare questo simbolo quando un rimorchio, un portabiciclette o simile è collegato all'impianto elettrico dell'automobile.

Il simbolo spento indica che i sensori di assistenza al parcheggio posteriori sono **disattivati** e non segnalano eventuali ostacoli.

 **Importante**

Catene, pali lucidi e sottili, ostacoli bassi e altri oggetti potrebbero trovarsi nella "zona d'ombra" e non essere rilevati dai sensori. In tal caso, il tono intermittente potrebbe interrompersi in modo imprevisto anziché diventare un tono continuo come previsto.

I sensori non sono in grado di rilevare oggetti di una certa altezza, ad esempio banchine di carico sporgenti.

- In tal caso, prestare la massima attenzione e manovrare/spostare l'automobile molto lentamente o interrompere la manovra di parcheggio. Sussiste un forte rischio di danneggiare altri veicoli o oggetti perché, in queste situazioni, i sensori non forniscono sempre informazioni attendibili.

 **Importante**

In certe condizioni, il sistema di assistenza al parcheggio può generare falsi segnali di avvertimento dovuti a fonti audio esterne con le stesse frequenze a ultrasuoni utilizzate dal sistema.

Queste fonti possono essere ad esempio avvisatore acustico, pneumatici bagnati sull'asfalto, freni pneumatici o rumore dei tubi di scarico di motociclette.

 **Nota**

Se nell'impianto elettrico dell'automobile è configurato anche un gancio di traino, quando la funzione misura la distanza dall'oggetto dietro l'automobile tiene conto anche della relativa sporgenza.

\* Optional/accessorio.

## 10.12.1.5. Simboli e messaggi relativi ad assistenza al parcheggio\* e telecamera di assistenza al parcheggio\*

Simboli e messaggi per l'assistenza al parcheggio e la telecamera di assistenza al parcheggio possono essere visualizzati sul display del conducente e/o centrale. Di seguito riportiamo alcuni esempi.

Simbolo	Messaggio	Funzione
	Se il simbolo è spento.	I sensori di assistenza al parcheggio posteriori sono <b>disattivati</b> , quindi non segnalano eventuali ostacoli/oggetti con avvertimenti acustici e zone sul display.
	Pulizia necessaria sensori Assistenza parcheggio bloccati	Uno o più sensori del sistema sono bloccati - controllare e adottare i necessari provvedimenti al più presto.
	Sistema Assistenza parcheggio non disponibile Richiesta assistenza	Il sistema non funziona secondo progettazione. Rivolgersi a un riparatore <sup>[1]</sup> .

Un messaggio può essere cancellato premendo brevemente il pulsante  al centro dei comandi destri al volante.

Se un messaggio persiste, contattare un riparatore – preferibilmente un riparatore autorizzato Volvo.

Il contenuto di questo manuale rappresenta lo stato del manuale d'uso al momento della stampa e potrebbe non essere completamente valido in futuro. Per ulteriori informazioni, consulta la prima pagina per la nota completa di esclusione di responsabilità.

 **Attenzione**



Durante la guida in retromarcia, prestare particolare attenzione se appare questo simbolo quando un rimorchio, un portabiciclette o simile è collegato all'impianto elettrico dell'automobile.

Il simbolo spento indica che i sensori di assistenza al parcheggio posteriori sono **disattivati** e non segnalano eventuali ostacoli.

## Telecamera di assistenza al parcheggio difettosa

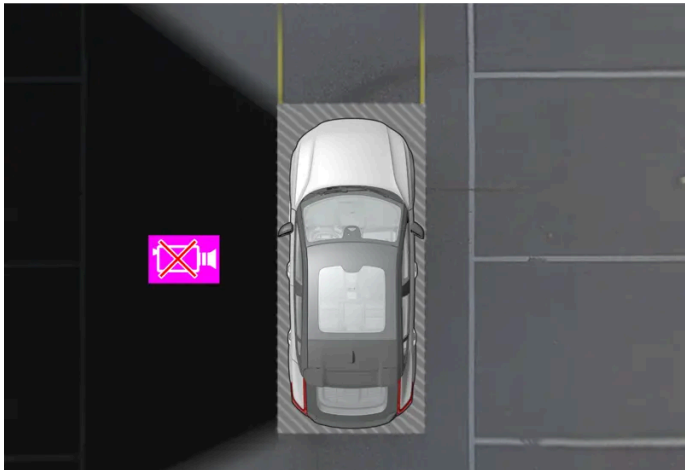

Esempio per mostrare quando la telecamera sinistra dell'auto è fuori uso.

Un settore di telecamera nero indica che la specifica telecamera non è funzionante.

Viene visualizzato un settore della telecamera nero anche nei seguenti casi, ma **senza** il simbolo della telecamera difettosa:

- portiera aperta
- portellone aperto
- specchio retrovisore esterno ripiegato.

\* Optional/accessorio.

<sup>[1]</sup> Si raccomanda un riparatore autorizzato Volvo.

---

## 10.12.2. Telecamera di assistenza al parcheggio

---

### 10.12.2.1. Telecamera di assistenza al parcheggio \*

La telecamera di assistenza al parcheggio può assistere il conducente nelle manovre negli spazi stretti, indicando la presenza di ostacoli con immagini e grafica sul display centrale.

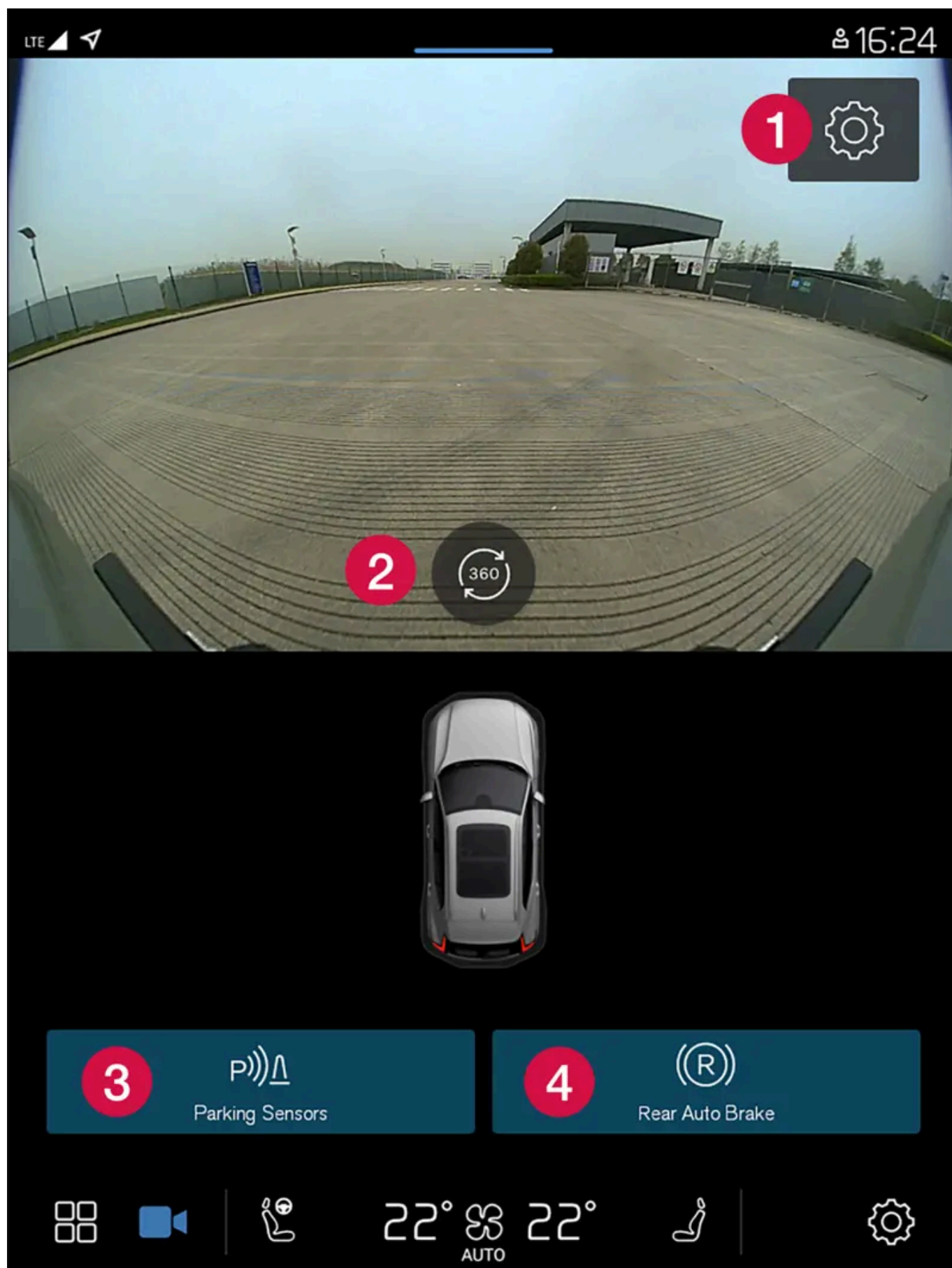

Esempi di immagini della telecamera.

- 1 Impostazioni
- 2 Attivazione di tutte le telecamere per avere una visuale a 360°
- 3 Attivazione/disattivazione dei sensori di assistenza al parcheggio
- 4 Attivazione/disattivazione del freno automatico in retromarcia\*

La telecamera di assistenza al parcheggio è una funzione di supporto che si attiva automaticamente all'innesto della retromarcia oppure manualmente dal display centrale.

 **Attenzione**

- La capacità delle telecamere di parcheggio di riprodurre chiaramente le aree circostanti in tutte le zone intorno all'auto può essere influenzata dalle condizioni di utilizzo.
- Prestare particolare attenzione a persone e animali nelle vicinanze dell'automobile.
- Ricordare che la parte frontale dell'automobile può invadere la corsia opposta durante il parcheggio.
- Gli oggetti/ostacoli sullo schermo possono apparire più lontani di quanto siano in realtà.

 **Attenzione**

- La funzione è un supporto al conducente complementare che semplifica la guida rendendola più sicura, ma non è in grado di gestire tutte le situazioni o le condizioni di traffico, della strada e meteorologiche.
- Si raccomanda al conducente di leggere tutte le sezioni del manuale del proprietario relative a questa funzione, in quanto è necessario comprenderne i limiti prima di utilizzarla.
- Le funzioni di supporto al conducente non possono sostituire l'attenzione e la prudenza del conducente, che è sempre tenuto a guidare in sicurezza, a una velocità adeguata e a una distanza opportuna dagli altri veicoli nonché nel rispetto delle leggi e del codice della strada vigenti.

\* Optional/accessorio.

---

## 10.12.2.2. Attivazione della telecamera di assistenza al parcheggio\*

La telecamera di assistenza al parcheggio si attiva automaticamente quando si inserisce la retromarcia oppure manualmente con i pulsanti funzione sul display centrale.

### Immagine della telecamera durante la retromarcia

Quando si seleziona la retromarcia, lo schermo visualizza una visione a 360° se l'ultima immagine della telecamera utilizzata era un'immagine laterale oppure visualizza l'immagine dell'area dietro l'automobile.

Al primo innesto della retromarcia con la posizione di accensione II e una velocità inferiore a 15 km/h (9 mph), lo schermo visualizza l'immagine posteriore.



## Immagine della telecamera in caso di attivazione manuale



Attivare la telecamera di parcheggio con questo pulsante sul display centrale. Lo schermo visualizza quindi in primo luogo l'ultima immagine della telecamera utilizzata. Ma dopo ogni avviamento del motore, l'immagine laterale visualizzata prima viene sostituita da un'immagine a 360°.

- Pulsante acceso – la funzione è attivata.
- Pulsante spento – la funzione è disattivata.

## Disattivazione automatica della telecamera

L'immagine anteriore si disattiva a 25 km/h (16 mph) per non distrarre il conducente e si riattiva automaticamente se la velocità scende a 22 km/h (14 mph) entro 1 minuto, a condizione che non sia stata superiore a 50 km/h (31 mph).

Le altre immagini della telecamera si disattivano a 15 km/h (9 mph) e non si riattivano.

\* Optional/accessorio.

## 10.12.2.3. Simboli e messaggi relativi ad assistenza al parcheggio\* e telecamera di assistenza al parcheggio\*

Simboli e messaggi per l'assistenza al parcheggio e la telecamera di assistenza al parcheggio possono essere visualizzati sul display del conducente e/o centrale. Di seguito riportiamo alcuni esempi.

Simbolo	Messaggio	Funzione
	Se il simbolo è spento.	I sensori di assistenza al parcheggio posteriori sono <b>disattivati</b> , quindi non segnalano eventuali ostacoli/oggetti con avvertimenti acustici e zone sul display.
	Pulizia necessaria sensori Assistenza parcheggio bloccati	Uno o più sensori del sistema sono bloccati - controllare e adottare i necessari provvedimenti al più presto.
	Sistema Assistenza parcheggio non disponibile Richiesta assistenza	Il sistema non funziona secondo progettazione. Rivolgersi a un riparatore <sup>[1]</sup> .

Un messaggio può essere cancellato premendo brevemente il pulsante al centro dei comandi destri al volante.

Se un messaggio persiste, contattare un riparatore – preferibilmente un riparatore autorizzato Volvo.

### **Attenzione**



Durante la guida in retromarcia, prestare particolare attenzione se appare questo simbolo quando un rimorchio, un portabiciclette o simile è collegato all'impianto elettrico dell'automobile.

Il simbolo spento indica che i sensori di assistenza al parcheggio posteriori sono **disattivati** e non segnalano eventuali ostacoli.

## Telecamera di assistenza al parcheggio difettosa

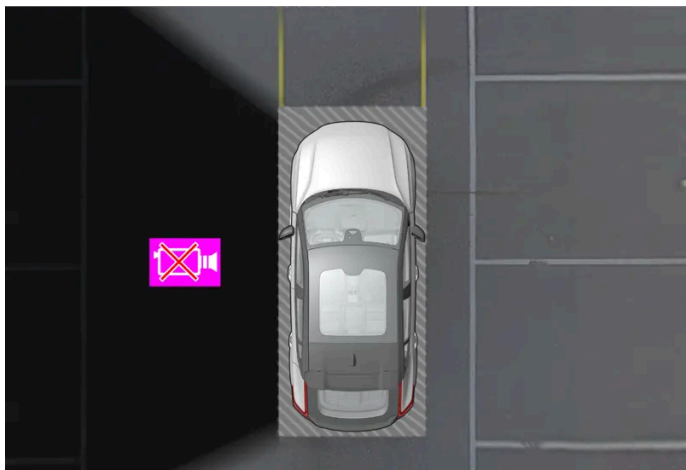

Esempio per mostrare quando la telecamera sinistra dell'auto è fuori uso.

Un settore di telecamera nero indica che la specifica telecamera non è funzionante.

Viene visualizzato un settore della telecamera nero anche nei seguenti casi, ma **senza** il simbolo della telecamera difettosa:

- portiera aperta
- portellone aperto
- specchio retrovisore esterno ripiegato.

\* Optional/accessorio.

<sup>[1]</sup> Si raccomanda un riparatore autorizzato Volvo.

---

### 10.12.2.4. Linee guida per la telecamera di assistenza al parcheggio\*

Le telecamere di assistenza al parcheggio visualizzano la posizione dell'automobile rispetto all'ambiente circostante mediante linee nell'immagine sullo schermo.

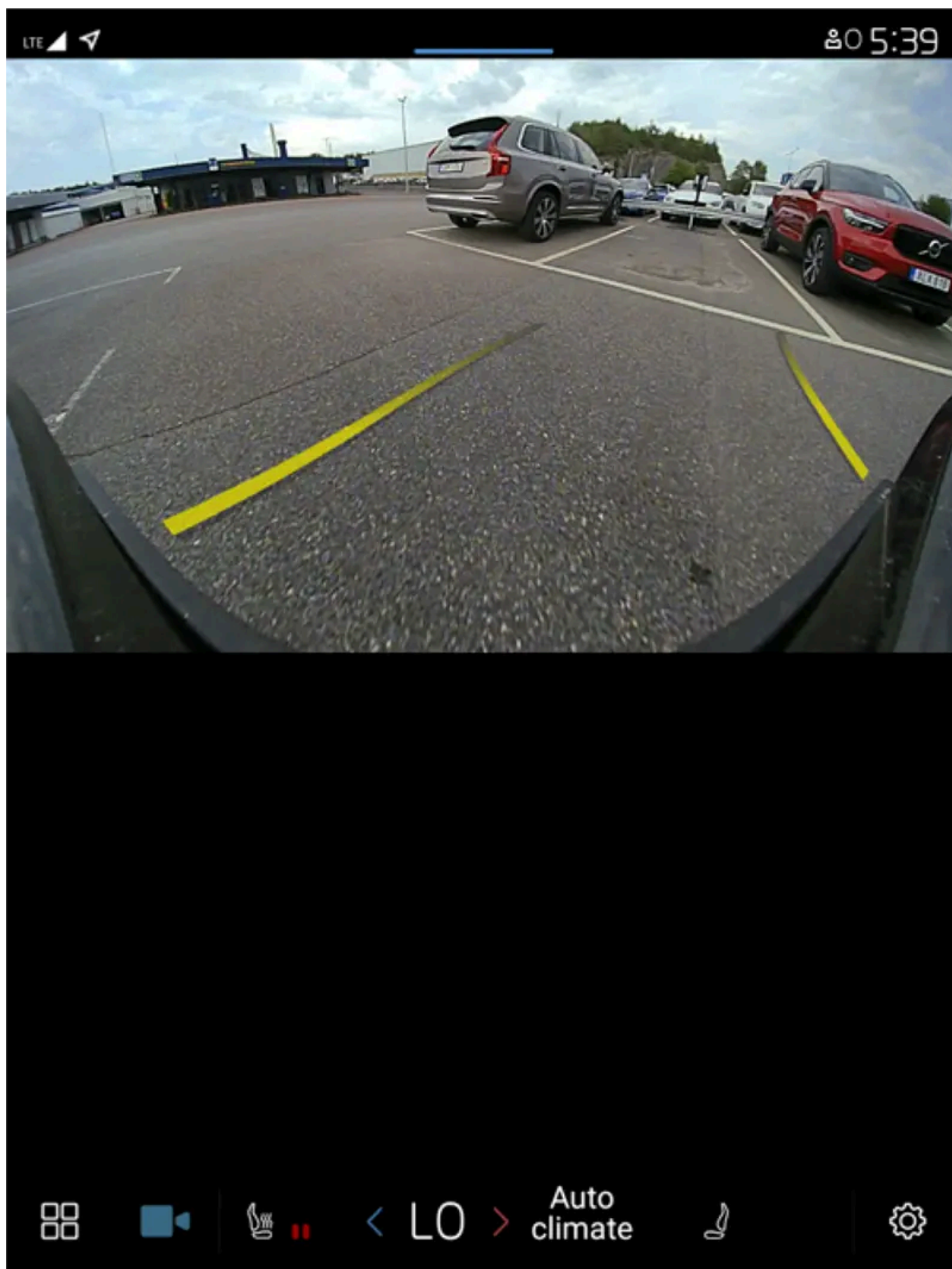

Esempio di linee guida

Le linee guida indicano la traiettoria prevista per l'ingombro dell'automobile con lo sterzo nella posizione attuale, per poter agevolare il parcheggio in retromarcia, la retromarcia in spazi stretti e l'aggancio del rimorchio.

Le linee sullo schermo sono proiettate come se si trovassero sul terreno dietro l'automobile e dipendono direttamente dai movimenti del volante per indicare al conducente la traiettoria che percorrerà l'automobile, anche in curva.

Le linee guida definiscono l'ingombro delle parti più sporgenti dell'automobile, ad esempio gancio di traino, specchi retrovisori esterni e angoli.

**i Nota**

- In caso di retromarcia con rimorchio senza collegamento elettrico all'automobile, le linee guida sullo schermo indicano la traiettoria **dell'automobile** – non quella del rimorchio.
- Le linee guida non vengono visualizzate se il rimorchio è collegato elettricamente all'impianto elettrico dell'automobile.

**! Importante**

- Ricordare che, quando è selezionata la videata telecamera posteriore, lo schermo visualizza solo l'area dietro l'automobile, quindi occorre prestare attenzione ai lati e alla parte frontale quando si sterza in retromarcia.
- È valido anche il contrario. Prestare pertanto attenzione al retrotreno quando è selezionata la videata telecamera anteriore.
- Notare che le linee guida mostrano il percorso **più breve**. Prestare quindi attenzione affinché i lati dell'automobile non urtino/investano niente, quando si sterza in marcia avanti, e che la parte frontale non urti/investa niente, quando si sterza in retromarcia.

**Linee guida nella vista a 360°\***

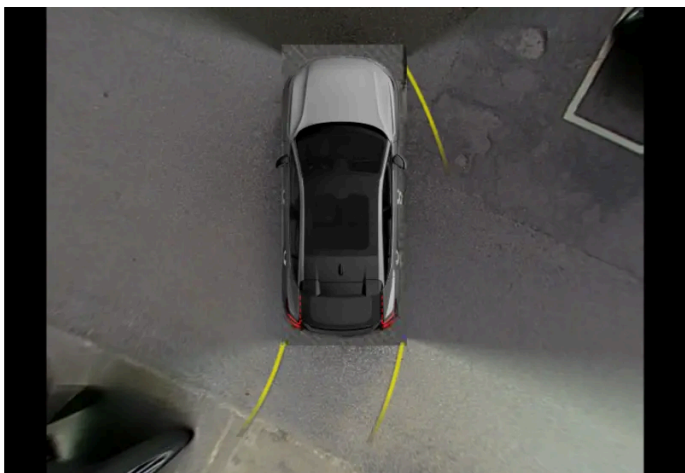

Visione a 360° con linee guida

Nella visione a 360° sono visualizzate anche le linee guida dietro, davanti e ai lati dell'automobile, in base al senso di marcia.

- In marcia avanti: Linee anteriori
- In retromarcia: Linee laterali e di retromarcia

Con la telecamera anteriore o posteriore selezionata, sono visualizzate le linee guida indipendentemente dalla direzione di marcia dell'auto.

Con una telecamera laterale selezionata, le linee guida sono visualizzate esclusivamente in retromarcia.

#### Linea guida della traiettoria prevista del gancio di traino

Può essere visualizzata la linea guida per la traiettoria prevista del gancio di traino che agevola le manovre quando deve essere connesso un rimorchio. La funzione viene attivata dalle impostazioni della telecamera di parcheggio.

Non è possibile visualizzare contemporaneamente le linee guida per il gancio di traino e l'auto intera.

\* Optional/accessorio.

---

## 10.12.2.5. Posizione e campo di rilevamento delle telecamere di assistenza al parcheggio \*

Le telecamere di assistenza al parcheggio possono visualizzare la videata telecamera posteriore, anteriore, sinistra o destra singolarmente. È anche possibile ottenere una videata composta a 360° di tutti i lati.

### Visione a 360°\*

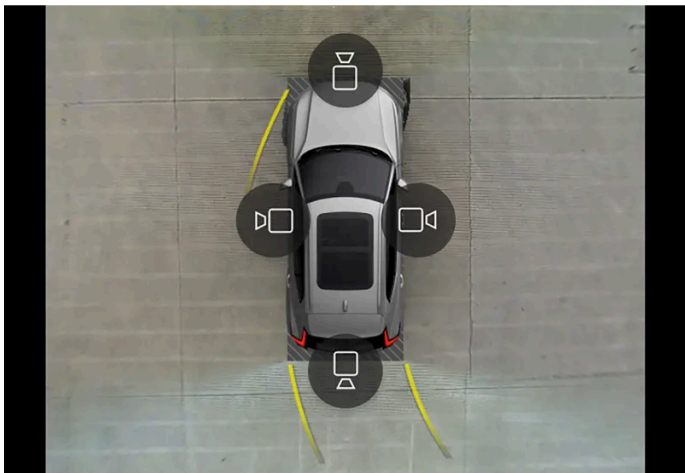

Esempi di come vengono visualizzati tutti i simboli delle telecamere nella videata a 360°.

La funzione della videata a 360° attiva tutte le telecamere di parcheggio, per cui vengono visualizzati contemporaneamente sul display centrale i quattro lati dell'automobile e il conducente può avere un quadro generale dell'area intorno alla vettura in occasione delle manovre a bassa velocità. Dalla visione a 360° è possibile attivare separatamente ogni immagine della telecamera. Toccare lo schermo per far apparire i simboli delle telecamere e selezionare la videata desiderata. I simboli delle telecamere spariscono dopo un po' di tempo se lo schermo non è toccato.

Le telecamere possono attivarsi automaticamente o manualmente.

## All'indietro



La telecamera posteriore si trova sopra la targa.

La telecamera posteriore mostra un'ampia area dietro l'automobile. In alcuni modelli si possono vedere anche una parte del paraurti e l'eventuale gancio di traino.

Gli oggetti sul display centrale possano apparire leggermente inclinati, e ciò è normale.

## Davanti



La telecamera di parcheggio anteriore si trova nella griglia.

La telecamera frontale può essere utile quando ci si immette in una strada e la visibilità laterale è limitata, ad esempio in uscita da un garage. La telecamera anteriore è attiva fino a una velocità di 25 km/h (16 mph), quindi si spegne.

Se l'automobile non raggiunge 50 km/h (30 mph) e la velocità scende al di sotto di 22 km/h (14 mph) entro 1 minuto dallo spegnimento della telecamera anteriore, la telecamera si riattiva.

## Fiancate

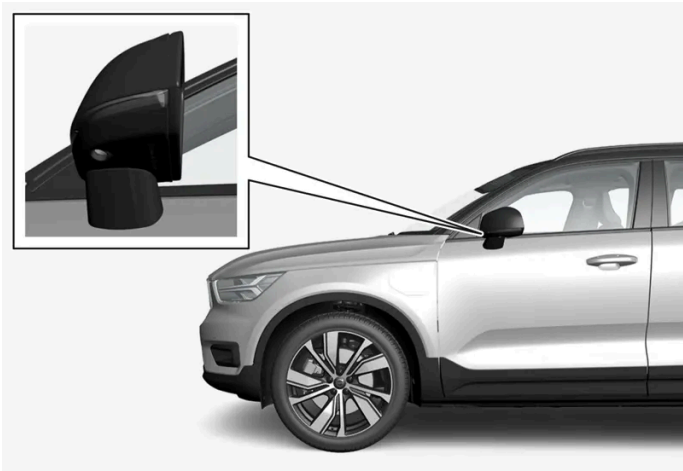

Le telecamere laterali si trovano negli specchi retrovisori esterni corrispondenti.

Le telecamere laterali possono mostrare l'area sui rispettivi lati dell'automobile.

\* Optional/accessorio.

---

## 10.12.2.6. Campo del sensore per l'assistenza al parcheggio \*

Se l'automobile è dotata di assistenza al parcheggio, la distanza nell'immagine a 360° della telecamera di assistenza al parcheggio è visualizzata con campi colorati per ogni sensore che rileva un ostacolo.

### Campo di rilevamento sul lato posteriore e sul lato anteriore

Il colore dei campi per i sensori di retromarcia e marcia avanti varia avvicinandosi all'ostacolo (giallo-arancione-rosso).

Colore del campo di retromarcia	Distanza in metri (piedi)
Giallo	0,6-1,5 (2,0-4,9)
Arancione	0,3-0,6 (1,0-2,0)
Rosso	0-0,3 (0-1,0)

Colore del campo di marcia avanti	Distanza in metri (piedi)
Giallo	0,6-0,8 (2,0-2,6)
Arancione	0,3-0,6 (1,0-2,0)
Rosso	0-0,3 (0-1,0)

Se i campi del sensore sono rossi, il segnale acustico intermittente diventa continuo.

 **Attenzione**

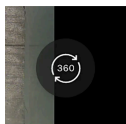

I campi dei sensori sul simbolo dei 360° visualizzano solo in quale direzione è presente un ostacolo. Non visualizzano la distanza dall'ostacolo.

\* Optional/accessorio.

## 10.13. Gruppo telecamera e radar

### 10.13.1. Manutenzione raccomandata per le unità telecamera, sensori e radar

Per garantire il corretto funzionamento di telecamere, sensori di parcheggio e unità radar, bisogna mantenerli sgomberi da sporco, ghiaccio e neve e pulirli regolarmente con acqua e shampoo per auto.

- Non attaccare nessun oggetto, nastro adesivo o etichette nelle aree descritte qui a seguire.
- Pulire regolarmente le lenti delle telecamere con acqua tiepida e shampoo per auto, prestando attenzione a non graffiarle.
- Evitare di montare luci supplementari o simili davanti nella griglia in quanto ciò può avere impatto sulle prestazioni dell'unità radar anteriore.
- Usare solo l'emblema originale Volvo nella griglia davanti all'unità radar anteriore per non influenzare la funzione dell'unità radar anteriore.

#### Posizione delle unità radar





Posizione dell'unità radar anteriore



Posizione delle unità radar posteriori

## Posizione dei sensori di parcheggio



Posizione dei sensori di parcheggio intorno all'auto

### **i** Nota

Sporcizia, ghiaccio e neve sui sensori possono generare falsi segnali di avvertimento e il sistema potrebbe funzionare in modo limitato oppure non funzionare affatto.

## Posizione della telecamera



Posizione del gruppo telecamera

### **Importante**

La manutenzione dei componenti dei sistemi di supporto al conducente deve essere effettuata solo in officina. Si raccomanda di rivolgersi ad un riparatore autorizzato Volvo.

## 10.13.2. Simboli e messaggi per le unità telecamera e radar

Ecco degli esempi di alcuni dei messaggi e simboli relativi a telecamera e radar che possono essere visualizzati sul display del conducente.

### Sensore bloccato



Se il display del conducente visualizza questo simbolo e un messaggio, le unità telecamera e radar non sono in grado di rilevare altri veicoli, ciclisti, pedoni e animali di grossa taglia davanti all'automobile e le funzioni basate su telecamera e radar potrebbero essere disturbate.

La seguente tabella riporta esempi di possibili cause della visualizzazione del messaggio e gli interventi consigliati:

Causa	Intervento
La superficie davanti all'unità radar è sporca o coperta da ghiaccio o neve.	Pulire la superficie davanti all'unità radar da sporco, ghiaccio e neve.
La superficie del parabrezza davanti all'unità telecamera è sporca o coperta da ghiaccio o neve.	Pulire l'area del parabrezza davanti all'unità telecamera rimuovendo sporcizia, ghiaccio e neve.
Nebbia fitta, forti precipitazioni o forti neviccate bloccano i segnali radar o il campo visivo della telecamera.	Nessun intervento. A volte l'unità non funziona in caso di forti precipitazioni.
Il turbinio di acqua e neve sul fondo stradale blocca i segnali radar o il campo visivo della telecamera.	Nessun intervento. In caso di strada molto bagnata o innevata, l'unità potrebbe non funzionare.
Forte controluce	Nessun intervento. L'unità telecamera si ripristina automaticamente quando le condizioni di luce migliorano.

## 10.13.3. Limiti dell'unità telecamera e radar

La telecamera e il radar presentano alcuni limiti, che si estendono anche alle funzioni basate su queste unità. Il conducente deve tener conto dei seguenti esempi di limiti:

### Limiti in comune dell'unità telecamera e radar

Telecamera e radar sono strumenti di assistenza per la guida intelligente che non esonerano il conducente dalla responsabilità di una gestione sicura per evitare rischi stradali o incidenti che potrebbero essere causati da informazioni errate di telecamera e radar.

#### Unità bloccata

Non collocare, incollare o montare alcun oggetto davanti o intorno alle unità telecamera e radar – rischio di disturbare le funzioni basate su telecamera e radar. In caso contrario, le funzioni potrebbero presentare prestazioni ridotte, disattivarsi o fornire risposte errate.

Le dash-cam approvate da Volvo possono essere installate fuori dal campo visivo della telecamera anteriore a una distanza di almeno 20 mm dalla protezione WEM<sup>[1]</sup>. L'installazione della dash-cam è consentita solo su auto con sistema radar installato nella griglia frontale. È importante notare che, per il corretto funzionamento e per evitare potenziali interferenze sull'elettronica dell'auto, la dash-cam deve soddisfare gli standard ISO 11452 per la compatibilità elettromagnetica (EMC). La mancata osservanza di questi requisiti può comportare un funzionamento difettoso e danni all'auto.

#### Parabrezza danneggiato

Quando la telecamera è ubicata nel parabrezza:

- In caso di crepe, graffi o scheggiature di circa 0,5 x 3,0 mm (0.02 x 0.12 pollici) o più grandi davanti all'unità, rivolgersi a un riparatore<sup>[2]</sup> per la sostituzione del parabrezza.
- Volvo raccomanda di **non** riparare crepe, graffi o scheggiature nell'area davanti all'unità. Si consiglia, invece, di sostituire il parabrezza.
- Prima di sostituire il parabrezza, rivolgersi a un riparatore<sup>[2]</sup> per accertarsi di ordinare e installare il parabrezza corretto.
- In sede di sostituzione, montare un tergicristallo dello stesso tipo o approvato da Volvo.
- In caso di sostituzione del parabrezza, l'unità telecamera deve essere ritarata da un riparatore<sup>[2]</sup> per garantire la funzionalità di tutti i sistemi dell'automobile basati su telecamera.

#### Nota

Il mancato intervento può ridurre le prestazioni dei sistemi di supporto al conducente che utilizzano le unità telecamera e radar. In caso contrario, le funzioni potrebbero presentare prestazioni ridotte, disattivarsi o fornire risposte errate.

### Ulteriori limiti per il radar

#### Velocità del veicolo

La capacità dell'unità radar di rilevare un veicolo che precede si riduce drasticamente se la velocità del veicolo che precede si scosta molto da quella della propria automobile.

#### Campo visivo limitato

Il contenuto di questo manuale rappresenta lo stato del manuale d'uso al momento della stampa e potrebbe non essere completamente valido in futuro. Per ulteriori informazioni, consulta la prima pagina per la nota completa di esclusione di responsabilità.

L'unità radar ha un campo visivo limitato. In alcune situazioni, il regolatore potrebbe rilevare i veicoli in ritardo oppure non rilevarli affatto.

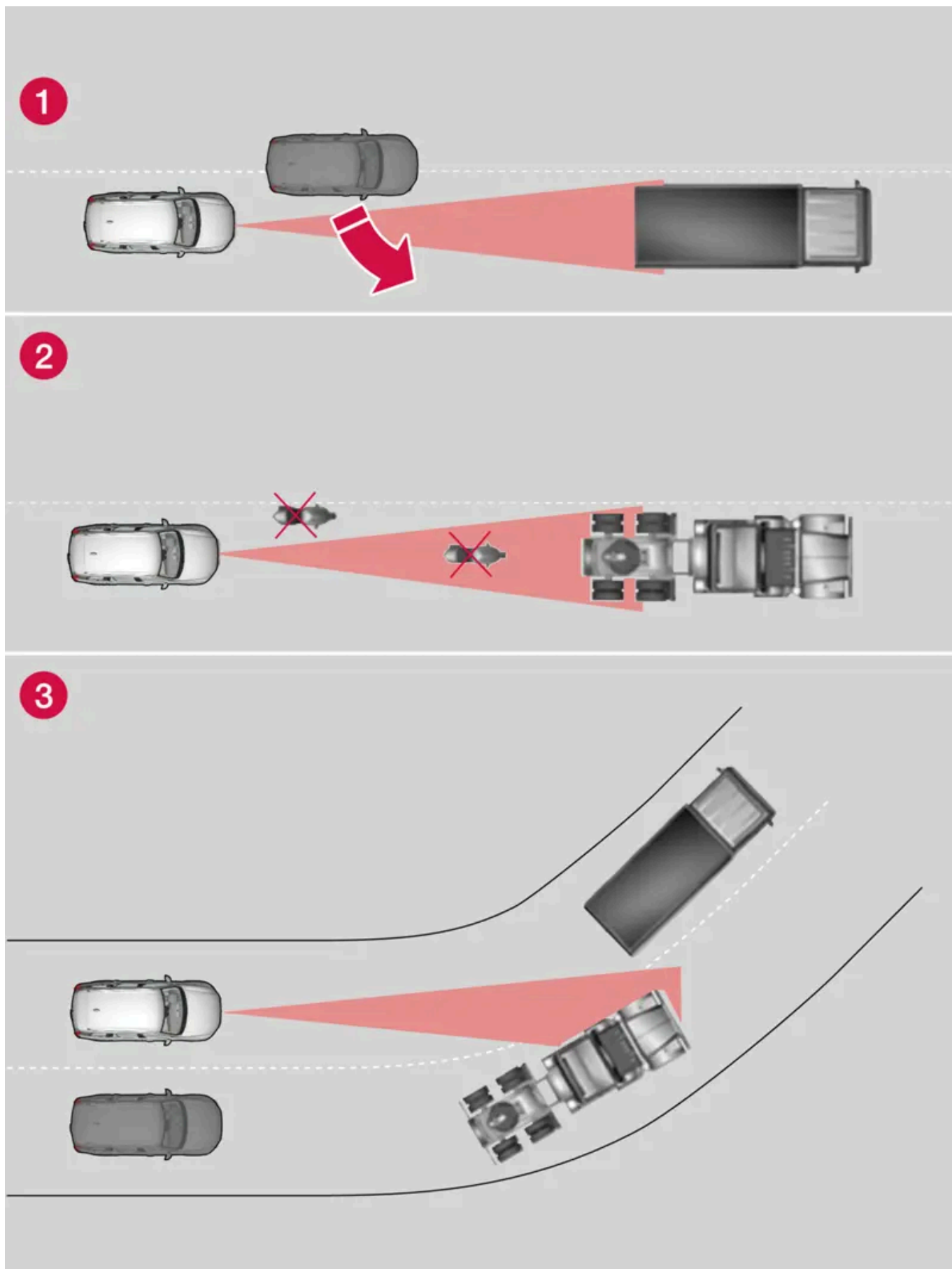

Campo visivo dell'unità radar

- 1 Talvolta, l'unità radar potrebbe rilevare in ritardo i veicoli vicini, ad esempio un veicolo che si inserisce fra l'automobile e il veicolo che precede.
- 2 Il sensore potrebbe non rilevare i veicoli di piccole dimensioni, ad esempio motocicli, o altri veicoli che non procedono al centro della corsia.
- 3 In curva, l'unità radar potrebbe rilevare un veicolo diverso dal target o perdere di vista un veicolo rilevato.

#### Funzionamento ridotto

In caso di forti precipitazioni o in presenza di neve bagnata o ghiaccio sull'emblema, le funzioni dell'unità radar possono ridursi, disattivarsi o fornire risposta errata.

## Ulteriori limiti per la telecamera

#### Visibilità ridotta

Le telecamere hanno gli stessi limiti dell'occhio umano, cioè "vedono" peggio in caso di forti neviccate o pioggia, nebbia fitta oppure folate di polvere o neve. In tali condizioni, le funzioni correlate alla telecamera possono ridursi notevolmente o disattivarsi temporaneamente.

Forte controluce, riflessi sulla strada, fondo stradale innevato, ghiacciato o sporco oppure strisce di delimitazione della corsia di marcia scolorite possono ridurre notevolmente la funzione che utilizza il sensore telecamera per rilevare la corsia di marcia, i pedoni, i ciclisti, animali di grosse dimensioni e gli altri veicoli.

Portabiciclette o altri accessori montati sul lato posteriore dell'auto possono ostacolare la visuale della telecamera.

## Ulteriori limiti per la telecamera di assistenza al parcheggio\*

#### Settori ciechi

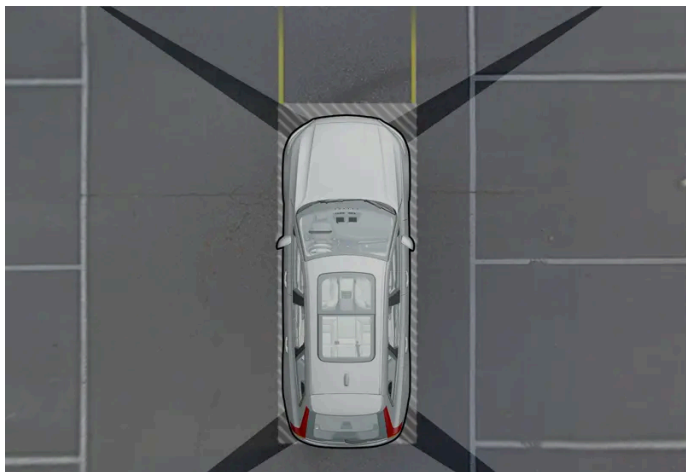

Vi sono settori "ciechi" fra i campi visivi delle telecamere.

Nella visione a 360°\* della telecamera di assistenza al parcheggio, gli ostacoli/oggetti possono "scompare" nei passaggi fra le singole telecamere.

#### **Attenzione**

Prestare attenzione in quanto, anche se può sembrare nascosta una porzione relativamente piccola dell'immagine, in realtà è possibile che sia nascosta un'area rilevante e che un ostacolo non venga rilevato in tempo.

### Condizioni di illuminazione

L'immagine della telecamera si regola automaticamente in base alle condizioni di illuminazione. La luminosità e la qualità dell'immagine possono quindi variare leggermente. In condizioni di scarsa illuminazione, l'immagine può avere una qualità inferiore.

[1] Window Electric Module.

[2] Si raccomanda un riparatore autorizzato Volvo.

\* Optional/accessorio.

---

## 10.13.4. Unità telecamera

L'unità telecamera è usata da vari sistemi di supporto al conducente ed ha tra l'altro il compito di rilevare le linee di demarcazione laterale dalla strada o la segnaletica stradale.



Posizione dell'unità telecamera

L'unità telecamera è utilizzata dalle seguenti funzioni:

- Pilot Assist\*
- Mantenimento corsia attivo\*
- Assistenza per rischio di collisione
- Driver Alert\*
- Indicazioni sui segnali stradali\*
- Abbaglianti automatici\*
- Assistenza al parcheggio\*
- Notifica di messa in marcia

**! Importante**

A causa del rischio di danni all'equipaggiamento, non cercare di accedere alla telecamera con oggetti taglienti o corpi estranei infilati attraverso le aperture di ventilazione.

\* Optional/accessorio.

## 10.13.5. Unità radar

Le unità radar sono usate da vari sistemi di supporto al conducente per la rivelazione in varie aree intorno all'auto.



Posizione dell'unità radar anteriore



Posizione delle unità radar posteriori







Eventuali modifiche alle unità radar possono rendere il loro utilizzo illegale.

Evitare di montare luci supplementari o simili davanti alla griglia in quanto ciò può avere impatto sul funzionamento dell'unità radar.







Usare solo l'emblema originale Volvo nella griglia davanti all'unità radar anteriore per non influenzare la funzione dell'unità radar anteriore.







## 10.13.6. Omologazione per le unità radar

Qui si trova l'omologazione delle unità radar dell'automobile per il Pilot Assist\* e il BLIS\* <sup>[1]</sup>.

Mercato	PA	BLIS	Simbolo	Omologazione
Botswana	✓			BOCRA/TA2019/4981
		✓		BOCRA/TA/2017/3372
Brasile	✓			Este equipamento não tem direito à proteção contra interferência prejudicial e não pode causar interferência em sistemas devidamente autorizados. 06354-19-12386
		✓		Este equipamento não tem direito à proteção contra interferência prejudicial e não pode causar interferência em sistemas devidamente autorizados. 03563-17-05364
Europa	✓			Hereby, Veoneer US, Inc. declares that the radio equipment type 77V12FLR is in compliance with Directive 2014/53/EU. Operational frequency band: 76-77 GHz Maximum Output Power: <55dBm EIRP The full text of the EU declaration of conformity is available at the following internet address: <a href="https://www.veoneer.com/en/regulatory">https://www.veoneer.com/en/regulatory</a> Manufacturer: Veoneer US, Inc. 26360 American Drive Southfield, MI 48034 USA Phone: +1-248-223-0600
		✓		Hereby, Hella KgaA Hueck & Co. Declares that the radio equipment type RS4 is in compliance with Directive 2014/53/EU. The full text of the EU declaration of conformity is available at the following internet address: <a href="http://www.hella.com/vcc">www.hella.com/vcc</a> . Technical information: Frequency range: 24.05 ... 24.25 GHz Transmission power: 20 dBm (maximum) EIRP Manufacturer and Address: Manufacturer: Hella KGaA Hueck & Co. Address: Rixbecker Straße 75, 59552 Lippstadt, Germany
Emirati Arabi Uniti (UAE)	✓			REGISTERED No: ER72325/19 DEALER No: 0020858/10
		✓		Registered No: ER53878/17 Dealer No: DA44932/15
Ghana	✓			NCA Approved: ZRO-1H-7E3-145
		✓		NCA Approved: 1R3-1M-7E1-0B7
Indonesia		✓	 Dilarang melakukan perubahan spesifikasi yang dapat menimbulkan gangguan fisik dan/atau elektromagnetik terhadap lingkungan sekitarnya	Certificate number: 81226/SDPPI/2022 13809
		✓		 Certificate number: 79866/SDPPI/2022 13809
Israele	✓			Vedere l'immagine 1 sotto la tabella.



Mercato	PA	BLIS	Simbolo	Omologazione
		✓		Vedere l'immagine 2 sotto la tabella.
Giappone	✓			This device is granted pursuant to the Japanese Radio Law under the grant ID n° : R 215-JRA003 This device should not be modified (otherwise the granted designation number will become invalid). R 215-JRA003
		✓		This device is granted pursuant to the Japanese Radio Law under the grant ID n° : R 204-750001 This device should not be modified (otherwise the granted designation number will become invalid). R 204-750001
Cina		✓		RS4 H 24.05-24.25GHz 20mW
Malaysia	✓			HIDF15000171 Model: 77V12FLR Brand: Veoneer US, Inc.
		✓		CID F 15000578
Marocco	✓			AGREE PAR L'ANRT MAROC Numéro d'agrément: MR_20098_ANRT_2019 Date d'agrément: 2019_06_14
Messico	✓			IFT: RLVVE7719-1064 La operación de este equipo está sujeta a las siguientes dos condiciones: (1) es posible que este equipo o dispositivo no cause interferencia perjudicial y (2) este equipo o dispositivo debe aceptar cualquier interferencia, incluyendo la que pueda causar su operación no deseada.
		✓		Radar de corto alcance RS4 Hella KGaA Hueck & Co IFETEL: RLVHERS17-0286 La operación de este equipo esta sujeta a las siguientes dos condiciones: (1) es posible que este equipo o dispositivo no cause interferencia perjudicial y (2) este equipo o dispositivo debe aceptar cualquier interferencia, incluyendo la que pueda causar su operación no deseada.
Moldavia	✓	✓		
Nigeria	✓	✓		Connection and use of this communications equipment is permitted by the Nigerian Communications Commission.
Oman	✓			Registered No: R/7713/19 Dealer No: D172338
		✓		Registered No: R/3957/17 Dealer No: D080134
Paraguay	✓			NR: 2019-07-I-0397
Serbia	✓			I011 19
		✓		I011 17
Singapore	✓			DA 106706

Mercato	PA	BLIS	Simbolo	Omologazione
		✓		DA 103238
Regno Unito	✓			Hereby, Veoneer US, Inc. declares that the radio equipment type 77V12FLR is in compliance with radio regulation 2017. Operational frequency band: 76 – 77 GHz/ Maximum output power: < 55 dBm e.i.r.p <a href="http://www.veoneer.com/en/regulatory">www.veoneer.com/en/regulatory</a> [ <a href="https://www.veoneer.com/en/regulatory">https://www.veoneer.com/en/regulatory</a> ]
		✓		Hereby, Hella GmbH & Co. KGaA declares that the radio equipment type RS4 is in compliance with Radio Equipment Regulations of the United Kingdom. The full text of the United Kingdom declaration of conformity is available at the following internet address: <a href="http://www.hella.com/vcc">www.hella.com/vcc</a> [ <a href="https://www.hella.com/vcc">https://www.hella.com/vcc</a> ] Technical information: Frequency band: 24.05 ... 24.25 GHz Transmission power: 20 dBm (max.) EIRP Manufacturer and Address: Hella GmbH & Co. KGaA Rixbecker Straße 75, 59552 Lippstadt, Germany
Sudafrica	✓			TA-2019/1378APPROVED
		✓		TA-2016/3407APPROVED
Corea del Sud	✓			R-C-1VN-77V12FLR
		✓		R-CMM-HLA-RS4 [Illegible text]
Taiwan	✓			CCA119LP2310T1 [Illegible text]
		✓		CCAB17LP 0470T5 [Illegible text]
Tailandia	✓	✓		1) [Illegible text] 2) [Illegible text]
Ucraina	✓			UA RF: 1VEON2FLR справжнім VEONEER US, INC. заявляє, що тип радіобладнання 77V12FLR відповідає Технічному регламенту радіобладнання; повний текст декларації про відповідність доступний на веб-сайті за такою адресою: <a href="https://www.veoneer.com/en/regulatory">https://www.veoneer.com/en/regulatory</a>
		✓		Цим HELLA GmbH & Co. KGaA заявляє, що радіотехнічне обладнання типу RS4 відповідає Технічному регламенту радіотехнічного обладнання та Директиві 2014/53/ЄС. Повний текст декларації про відповідність доступний за адресою: <a href="http://www.hella.com/vcc">www.hella.com/vcc</a> Частотний діапазон: 24,05 – 24,25 ГГц Потужність передачі: 20 дБм (макс.) EIRP
Vietnam	✓			77V12FLR
		✓		C0173191017AF04A2
Zambia	✓			ZMB/ZICTA/TA/2019/6/61
		✓		ZMB/ZICTA/TA/2017/6/7

## Israele



51-81359

**מספר אישור התאמה מטעם משרד התקשורת:  
 חל איסור לבצע פעולות במכשיר שיש בהן כדי לשנות את  
 תכונותיו האלחוטיות של המכשיר, ובכלל זה שינויי תוכנה,  
 החלפת אנטנה מקורית או הוספת אפשרות לחיבור לאנטנה  
 חיצונית, בלא קבלת אישור משרד התקשורת, בשל החשש  
 להפרעות אלחוטיות**

55-09136

**מספר אישור התאמה מטעם משרד התקשורת:  
 חל איסור לבצע פעולות במכשיר שיש בהן כדי לשנות את תכונותיו האלחוטיות של המכשיר, ובכלל  
 זה שינויי תוכנה, החלפת אנטנה מקורית או הוספת אפשרות לחיבור לאנטנה חיצונית, בלא קבלת  
 אישור משרד התקשורת, בשל החשש להפרעות אלחוטיות**

## Omologazione dell'apparecchiatura radio

Mer- cato	Simbolo	Omologazione
Europa		Con la presente, Volvo Cars dichiara che tutte le apparecchiature radio sono conformi ai requisiti essenziali e alle altre disposizioni rilevanti della Direttiva 2014/53/UE.
Giap- pone		R 204-750001 Questo dispositivo è approvato in conformità con le norme giapponesi sulle apparecchiature radio e le leggi giapponesi in materia di telecomunicazioni. Questo dispositivo non può essere modificato. In caso di modifica del dispositivo, il relativo codice di omologazione non sarà più valido.

Per informazioni dettagliate sull'omologazione, accedere a [volvocars.com/intl/support](https://www.volvocars.com/intl/support)  
[\[https://www.volvocars.com/intl/support\]](https://www.volvocars.com/intl/support).

\* Optional/accessorio.

<sup>[1]</sup> Blind Spot Information

---

## 10.14. Sistema di supporto al conducente

L'automobile è dotata di diversi sistemi di supporto che possono assistere attivamente o passivamente il conducente in diverse situazioni.

Questi sistemi possono fra l'altro aiutare il conducente a:

- ottenere ausilio di sterzata per ridurre il rischio di uscita involontaria dalla propria corsia di marcia o di collidere con un altro veicolo
- mantenere una velocità predefinita
- mantenere una determinata distanza temporale dal veicolo antistante
- evitare una collisione avvertendo il conducente e frenando l'automobile
- parcheggiare.

Alcuni sistemi sono di serie mentre altri sono opzionali, a seconda del mercato.

Quando è utilizzata Google Maps, alcuni sistemi presentano una funzionalità migliorata.

### **Attenzione**

I sistemi di supporto al conducente sono solo ausili alla guida integrativi. Non sono in grado di gestire tutte le situazioni in qualsiasi condizione.

La responsabilità di una guida sicura, nel rispetto delle leggi e del codice della strada vigenti, spetta sempre al conducente.

---

## 10.15. Avvertimenti da vari supporti al conducente

Un comportamento dell'auto non conforme al previsto può dipendere dall'intervento di una delle funzioni correlate alla sicurezza dell'auto.

### Cosa succede nell'auto?

L'auto è dotata di diverse funzioni che possono contribuire attivamente ad aumentare la sicurezza stradale propria e degli altri utenti della strada. Per non essere colti alla sprovvista dall'attivazione di una delle funzioni, è possibile consultare qui una panoramica di alcune funzioni e delle relative modalità di intervento. Inoltre, l'attivazione di una funzione può essere segnalata mediante messaggio testuale nel display del conducente.

### **Nota**

Leggere le sezioni separate sui singoli sistemi per comprendere appieno le funzioni e gli avvertimenti importanti.

## Avvertimento con simboli, segnali acustici, segnali luminosi o vibrazioni

Il contenuto di questo manuale rappresenta lo stato del manuale d'uso al momento della stampa e potrebbe non essere completamente valido in futuro. Per ulteriori informazioni, consulta la prima pagina per la nota completa di esclusione di responsabilità.

Le funzioni di supporto al conducente nella propria auto possono avvertire in vari modi. Per es. con vibrazioni nel volante, pulsazioni nel pedale freno, con segnali luminosi o segnali acustici oppure mediante simboli sul display del conducente.

## Assistenza per rischio di collisione

Assistenza per rischio di collisione<sup>[1]</sup> può aiutare il conducente a evitare o ad attenuare una collisione mediante avvertimenti, frenata automatica e assistenza di sterzo.

Il comportamento della funzione può differenziarsi a seconda della specifica sottofunzione che interviene.

Assistenza per rischio di collisione può all'occorrenza eseguire queste fasi:

- Allarme di collisione imminente
- Frenata assistita
- Frenata automatica
- Ausilio alla sterzata

## Mantenimento corsia attivo (LKA<sup>[2]</sup>)



Il Mantenimento corsia attivo può assistere il conducente a ridurre il rischio di uscita involontaria dell'auto dalla propria corsia di marcia.

- Ausilio alla sterzata: Se la funzione rileva che l'auto si avvicina a una linea di delimitazione, il conducente avvertirà una leggera forza di sterzata nel volante. La funzione è operativa solo se il volante è tenuto con entrambe le mani.
- Avvertenza: Se la funzione rileva che l'auto si avvicina a una linea di delimitazione, il conducente verrà avvertito mediante vibrazioni nel volante.
- Entrambi: Il conducente viene avvertito con vibrazioni e una leggera forza di sterzata nel volante.

## Rear Collision Warning (RCW)\*



Rear Collision Warning è un sistema che può assistere il conducente ad evitare di essere tamponato da veicoli in sorpasso. Rilevando il rischio di tamponamento, il sistema può avvertire ed intervenire nei seguenti modi a seconda dei presupposti.

- Lampeggi frequenti degli indicatori di direzione.
- A bassa velocità, la funzione può tendere le cinture di sicurezza attivando i pretensionatori delle cinture e può attivare anche Whiplash Protection System.
- Con l'auto stazionaria può attivarsi il freno di servizio.

## Blind Spot Information (BLIS)

BLIS è progettato per assistere il conducente a rilevare veicoli in sorpasso nonché veicoli affiancati e nell'angolo dietro la propria vettura e fornire supporto nel traffico intenso su strade a più corsie nello stesso senso di marcia.



- Avvertimento con una spia di segnalazione nello specchio laterale, con luce fissa e lampeggiante.

## Driver Alert



La funzione è progettata per richiamare l'attenzione del conducente se l'automobile inizia a procedere a zigzag, ad esempio se il conducente è distratto o si sta addormentando.

- Segnale acustico combinato con un simbolo sul display del conducente e un messaggio.

## Avvertimento e freno automatico in retromarcia



Ci sono due funzioni che possono assistere il conducente a evitare una collisione in sede di retromarcia.

- Cross Traffic Alert (CTA)\* è progettata per segnalare i veicoli in attraversamento quando l'auto fa retromarcia.
- Rear Auto Brake (RAB) è progettata per assistere il conducente a rilevare ostacoli stazionari che potrebbero trovarsi perpendicolarmente dietro l'auto in sede di retromarcia.

Se viene rilevato un ostacolo:

1. Si attiva un segnale acustico di avvertimento e la grafica per l'assistenza al parcheggio si accende per indicare la posizione dell'ostacolo.
2. Se il conducente tralascia l'avvertimento e una collisione è inevitabile, l'auto viene frenata automaticamente e viene visualizzato un messaggio che spiega il motivo della frenata automatica.

## Controllo della stabilità elettronico (ESC)



La funzione controllo della stabilità elettronico (ESC<sup>[3]</sup>) aiuta a prevenire lo sbandamento delle ruote migliorando la manovrabilità dell'automobile. Il simbolo sul display del conducente viene visualizzato con luce lampeggiante quando il sistema interviene. In caso di guasto e di sistema non disponibile, il simbolo viene visualizzato con luce fissa insieme a un messaggio testuale.

### **Attenzione**

Le funzioni descritte rappresentano degli ausili alla guida. Non sono in grado di gestire tutte le situazioni in qualsiasi condizione.

La responsabilità di una guida sicura, nel rispetto delle leggi e del codice della strada vigenti, spetta sempre al conducente.

## Intelligent Speed Assist (ISA)



Intelligent Speed Assist aiuta il conducente a non superare i limiti di velocità mediante avvisi di vario tipo ed eventuale limitazione della potenza di propulsione dell'auto.

Quando la velocità dell'auto supera un limite di velocità fornito dal sistema informativo della segnaletica stradale, Intelligent Speed Assist avvisa il conducente mediante

- il lampeggio dell'icona del limite di velocità
- segnali acustici.

I segnali acustici possono essere disattivati mediante il pulsante al volante di sinistra  o sostituiti con la risposta adattativa del pedale.

[1] Collision Avoidance

[2] Lane Keeping Aid

\* Optional/accessorio.

[3] Electronic Stability Control

---

## 10.16. Sensibilità dello sterzo dipendente dalla velocità

Con il servosterzo dipendente dalla velocità, la sensibilità dello sterzo aumenta di pari passo con la velocità dell'automobile per aumentare la sensibilità di guida. In autostrada, lo sterzo oppone più resistenza. Durante il parcheggio e a bassa velocità, lo sterzo è più leggero e richiede meno forza.

### Potenza ridotta

In particolari situazioni, il servosterzo potrebbe avere necessità di funzionare a potenza ridotta rendendo leggermente più duro il movimento del volante. Può capitare quando il servosterzo si surriscalda e ha bisogno di raffreddarsi temporaneamente. Può capitare anche in caso di disturbi nell'alimentazione di corrente.



In caso di potenza ridotta, il display del conducente visualizza il messaggio **Assistenza servosterzo temporaneamente ridotta** e questo simbolo.

Il contenuto di questo manuale rappresenta lo stato del manuale d'uso al momento della stampa e potrebbe non essere completamente valido in futuro. Per ulteriori informazioni, consulta la prima pagina per la nota completa di esclusione di responsabilità.

Per tutto il tempo in cui il servosterzo funziona a potenza ridotta, le funzioni di supporto al conducente e i sistemi con ausilio alla sterzata non sono disponibili.

 **Attenzione**

Se la temperatura diventa eccessiva, la servoassistenza potrebbe disattivarsi completamente. In questa situazione il display del conducente visualizza il messaggio **Fermarsi in sicurezza guasto servosterzo** assieme a un simbolo.

## Modifica del livello di sensibilità dello sterzo

- 1 Premere  sul display centrale.
- 2 Premere quindi **Guida**.
- 3 Attivazione o disattivazione di **Sterzata più rigida**.

La selezione della sensibilità dello sterzo è accessibile solamente quando l'automobile è ferma o procede a bassa velocità in rettilineo.

---

## 10.17. Notifica di messa in marcia

Il sistema dell'auto può avvertire il conducente quando il veicolo che precede si mette in marcia.

Per evitare che la fermata si prolunghi inutilmente e causi il blocco del traffico, la funzione **Ready to drive notification** attiva un segnale acustico e visualizza un simbolo e un messaggio sul display del conducente. La notifica è disabilitata se il sistema rileva pedoni o ciclisti nelle vicinanze dell'auto.

 **Attenzione**

Il sistema non può invece rilevare pedoni e ciclisti in tutte le situazioni. La responsabilità di una guida sicura spetta sempre al conducente.

Per attivare o disattivare la funzione:

- 1 Premere  sul display centrale.
- 2 Premere **Guida** e modificare l'impostazione desiderata.



 **Attenzione**

- La funzione è un supporto al conducente complementare che semplifica la guida rendendola più sicura, ma non è in grado di gestire tutte le situazioni o le condizioni di traffico, della strada e meteorologiche.
- Si raccomanda al conducente di leggere tutte le sezioni del manuale del proprietario relative a questa funzione, in quanto è necessario comprenderne i limiti prima di utilizzarla.
- Le funzioni di supporto al conducente non possono sostituire l'attenzione e la prudenza del conducente, che è sempre tenuto a guidare in sicurezza, a una velocità adeguata e a una distanza opportuna dagli altri veicoli nonché nel rispetto delle leggi e del codice della strada vigenti.

 **Nota**

Questa funzione utilizza le unità radar e/o telecamera a cui sono associati alcuni limiti generali.

## 10.18. Frenata automatica dopo una collisione

In caso di collisione con conseguente attivazione dei pretensionatori pirotecnici o dell'airbag oppure se viene rilevata una collisione con un animale di grandi dimensioni, i freni dell'automobile si inseriscono automaticamente. La funzione è concepita per impedire o attutire gli effetti di un'eventuale collisione secondaria.

Dopo una grave collisione, potrebbe non essere più possibile controllare e sterzare l'automobile. In queste condizioni, per prevenire o attenuare gli effetti di un'eventuale successiva collisione contro un veicolo o un oggetto nella traiettoria dell'automobile, si attiva automaticamente il sistema di ausilio che frena l'automobile in modo sicuro.

Durante la frenata si attivano luci di arresto e lampeggiatori di emergenza. Quando l'automobile si è fermata, i lampeggiatori di emergenza continuano a lampeggiare e viene inserito il freno di stazionamento.

Se una frenata non è opportuna, ad esempio se sussiste il rischio di essere tamponati da un veicolo che segue, il conducente può escludere il sistema premendo il pedale dell'acceleratore.

La funzione presuppone che l'impianto frenante sia integro dopo la collisione.

# 11. Alimentazione elettrica e ricarica

## 11.1. Ricarica della batteria ad alta tensione

### 11.1.1. Stato di ricarica sul display del conducente

Il display del conducente visualizza lo stato di carica per mezzo di immagini e messaggi. Le informazioni sono visualizzate fintantoché il display del conducente è attivo.

Colore	Stato	Funzione
Verde pulsante	La cornice del display del conducente si illumina con luce pulsante verde.	La ricarica è in corso e viene visualizzato un tempo indicativo in cui l'auto sarà completamente carica.
Verde	La cornice del display del conducente si illumina con luce fissa verde.	Carica dell'auto completata.
Rosso	La cornice del display del conducente si illumina con luce fissa rossa.	Si è verificata un'anomalia. Controllare il collegamento del cavo di ricarica presso l'ingresso di ricarica dell'auto e la sorgente di corrente.  Riavviare poi la ricarica con la seguente procedura: <ol style="list-style-type: none"><li>1. Scollegare il cavo di ricarica dall'ingresso di ricarica.</li><li>2. Attendere qualche minuto.</li><li>3. Ricollegare il cavo di ricarica all'ingresso di ricarica.</li><li>4. Se il problema persiste, contattare il proprio concessionario Volvo.</li></ol>
Blu	La cornice del display del conducente si illumina con luce fissa blu.	Ricarica programmata attivata.
Giallo	La cornice del display del conducente si illumina con luce fissa gialla.	In attesa di avvio della ricarica o ricarica in pausa.

Oltre allo stato della ricarica, il display del conducente visualizza fra l'altro:

- intensità di corrente effettiva<sup>[1]</sup> e impostata nonché numero di fasi<sup>[2]</sup>
- potenza di ricarica
- percentuale batteria
- ora in cui la carica dell'auto sarà completata.

#### Nota

Se non viene utilizzato per un certo tempo, il display del conducente si spegne. Riattivare il display aprendo una delle portiere.

Leggere altro nella sezione dedicata al display del conducente.

[1] L'intensità di corrente effettiva visualizzata sul display del conducente per la ricarica CA con più di una fase è un valore medio.

[2] L'intensità di corrente effettiva e impostata valgono per ogni fase dalla sorgente di corrente alternata.

## 11.1.2. Stato di ricarica nell'ingresso di ricarica dell'automobile

La spia LED nell'ingresso di ricarica dell'auto visualizza lo stato corrente della ricarica in corso. Nella seguente tabella viene spiegato il significato dei vari stati della spia LED.

Luce del LED	Funzione
Bianco	Luci di benvenuto
Giallo lampeggiante	Processo di ricarica in procinto di interrompersi.
Giallo	Modo di attesa <sup>[1]</sup> - attende l'avvio della ricarica.
Verde lampeggiante	Ricarica in corso <sup>[2]</sup> .
Verde	Ricarica completata <sup>[3]</sup> .
Rosso	Si è verificata un'anomalia. Controllare il collegamento del cavo di ricarica presso l'ingresso di ricarica dell'auto e la sorgente di corrente. Riavviare poi la ricarica con la seguente procedura: <ol style="list-style-type: none"><li>1. Scollegare il cavo di ricarica dall'ingresso di ricarica.</li><li>2. Attendere qualche minuto.</li><li>3. Ricollegare il cavo di ricarica all'ingresso di ricarica.</li><li>4. Se il problema persiste, contattare il proprio concessionario Volvo.</li></ol>
Rosso lampeggiante	L'auto è bloccata e non rileva una chiave quando lo sbloccaggio del cavo di ricarica viene effettuato tramite il pulsante presso l'ingresso di ricarica.
Blu	Ricarica programmata attivata.

### Nota

La spia a LED dell'ingresso di ricarica indica lo stato della ricarica della batteria ad alta tensione e non se l'auto assorbe corrente, per es. in caso di utilizzo del climatizzatore. Anche se la spia LED indica che la ricarica è ultimata o è in attesa di attivarsi con ricarica programmata, l'auto può comunque assorbire corrente dalla presa. Per alimentare eventuali utenze supplementari dell'auto (come riscaldatore di parcheggio e simili), la corrente viene assorbita in primo luogo dalla presa e non dalla batteria in modo da non gravare sull'autonomia.

[1] Per es. dopo l'interruzione della ricarica con il connettore del cavo di ricarica sbloccato.

[2] Più lento è il lampeggio, maggiore è il livello di carica.

[3] Si spegne dopo qualche istante.

## 11.1.3. Generalità sul cavo di ricarica \*

Il contenuto di questo manuale rappresenta lo stato del manuale d'uso al momento della stampa e potrebbe non essere completamente valido in futuro. Per ulteriori informazioni, consulta la prima pagina per la nota completa di esclusione di responsabilità.

Per la ricarica presso una stazione di ricarica si utilizza un cavo di ricarica mode 3, oppure il cavo fisso in dotazione presso alcune stazioni di ricarica.

 **Nota**

Le informazioni in questa sezione concernono solo la ricarica con cavo di ricarica mode 3 o da una stazione di ricarica con cavo di ricarica fisso.

 **Attenzione**

Utilizzare esclusivamente il cavo di ricarica in dotazione all'automobile o un cavo sostitutivo raccomandato da Volvo.

### Ricarica con cavo di ricarica fisso mode 3 <sup>[1]</sup>

In alcuni posti, il cavo di ricarica è installato fisso a una stazione di ricarica collegata alla rete elettrica. Utilizzare pertanto il cavo di ricarica della stazione di ricarica, attenendosi alle relative istruzioni.

#### Specifiche, cavo di ricarica

Temperatura ambiente

da -32 °C a 50 °C (da -25 °F a 122 °F)

 **Attenzione**

- Non lasciare bambini incustoditi nelle vicinanze del cavo di ricarica quando è collegato.
- Il cavo di ricarica è attraversato dall'alta tensione. Il contatto con l'alta tensione può causare lesioni personali gravi o mortali.
- Non utilizzare il cavo di ricarica se presenta parti danneggiate. Un cavo di carica danneggiato o non funzionante può essere riparato solo da un'officina - si consiglia un riparatore autorizzato Volvo.
- Posizionare il cavo di ricarica in modo da non correre il rischio che sia schiacciato da altre auto, calpestato o il rischio di inciamparci, con conseguenti danni o lesioni personali.
- Non collegare uno o più adattatori di nessun tipo fra cavo di ricarica e auto.

Vedere anche le istruzioni del produttore per l'utilizzo del cavo di ricarica e dei relativi componenti.

 **Importante**

Iniziare sempre interrompendo la ricarica e procedere scollegando il cavo di ricarica prima dall'ingresso di ricarica dell'auto e poi dalla stazione di ricarica.

 **Importante**

Pulire il cavo di ricarica con un panno pulito imbevuto d'acqua o di una soluzione detergente delicata. Non utilizzare sostanze chimiche o solventi.

 **Attenzione**

Il cavo di ricarica e i relativi componenti non devono essere esposti a getti d'acqua o immersi in acqua.

\* Optional/accessorio.

<sup>[1]</sup> **Norma europea - EN 61851-1.**

## 11.1.4. Interruttore differenziale nel cavo di ricarica \*

Il salvavita integrato nell'unità di controllo del cavo di ricarica<sup>[1]</sup> protegge l'automobile e l'utente da scosse elettriche in caso di anomalie del sistema.

 **Attenzione**

L'auto deve essere ricaricata esclusivamente da prese a muro omologate con messa a terra di protezione. Se non si conosce la capacità del circuito elettrico o della presa elettrica, farla controllare da un elettricista qualificato. Se è usato un grado di ricarica che supera la capacità del circuito elettrico o della presa elettrica, sussiste il rischio di incendio o di danni al circuito elettrico.

 **Attenzione**

- L'interruttore differenziale del cavo di ricarica aiuta a proteggere il sistema di ricarica dell'auto, ma non dà la garanzia assoluta di impedimento dei sovraccarichi.

 **Importante**

L'interruttore differenziale non protegge la presa a muro/l'impianto elettrico.



LED<sup>[2]</sup> dell'unità di controllo.

Il contenuto di questo manuale rappresenta lo stato del manuale d'uso al momento della stampa e potrebbe non essere completamente valido in futuro. Per ulteriori informazioni, consulta la prima pagina per la nota completa di esclusione di responsabilità.

## 1 LED

Se interviene l'interruttore differenziale integrato all'unità di controllo, il LED si accende a luce rossa fissa: controllare la presa a muro. Fare controllare la presa da un elettricista autorizzato oppure provare con un'altra presa elettrica.

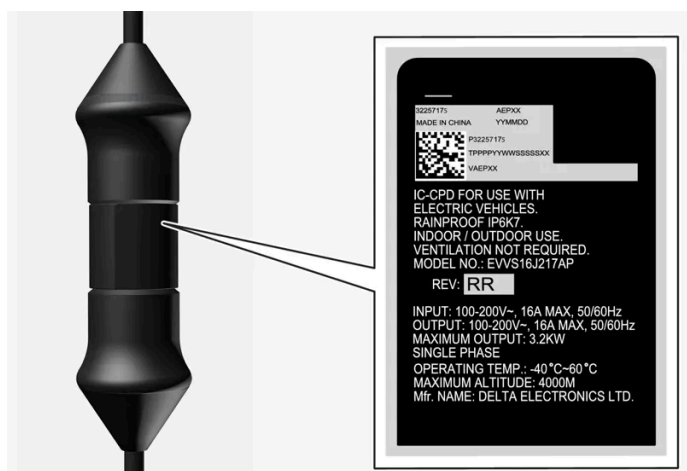

### ! Importante

- Verificare la capacità della presa elettrica.
- In caso di superamento del carico totale, si devono scollegare le altre attrezzature elettroniche collegate al circuito protetto dallo stesso fusibile.
- Non collegare il cavo di ricarica se la presa è danneggiata, usurata o difettosa.

\* Optional/accessorio.

[1] Concerne la ricarica con cavo di ricarica mode 2.

[2] LED (Light Emitting Diode)

## 11.1.5. Stato di ricarica nell'unità di controllo del cavo di ricarica \*

La spia LED sull'unità di controllo del cavo di ricarica visualizza lo stato della ricarica in corso nonché lo stato al termine della ricarica<sup>[1]</sup>.



LED<sup>[2]</sup> dell'unità di controllo.

### 1 LED

#### ! Importante

Leggere le istruzioni allegate al cavo di ricarica in modo da garantire che il cavo di ricarica sia gestito ai sensi di raccomandazioni e istruzioni.

LED	Stato	Funzione	Intervento raccomandato
Spento	Ricarica non consentita.	Nessuna alimentazione di corrente al cavo di ricarica.	<ol style="list-style-type: none"> <li>1. Scollegare il cavo di ricarica dalla presa a muro.</li> <li>2. Ricollegare il cavo di ricarica alla presa a muro o utilizzare un'altra presa a muro.</li> <li>3. Se il problema persiste, contattare il proprio concessionario Volvo.</li> </ol>
Acceso in bianco	Ricarica possibile.	Il cavo di ricarica è pronto per essere collegato all'automobile.	<p>Se il LED è acceso in bianco, ma la ricarica non è possibile:</p> <ol style="list-style-type: none"> <li>1. Scollegare il cavo di ricarica dall'ingresso di ricarica.</li> <li>2. Ricollegare il cavo di ricarica all'ingresso di ricarica.</li> <li>3. Se l'indicatore non lampeggia in bianco entro circa 10 secondi, scollegare il cavo di ricarica dapprima dall'ingresso di ricarica e poi dalla presa a muro.</li> <li>4. Ricollegare il cavo di ricarica alla presa a muro e poi all'ingresso di ricarica dell'auto.</li> <li>5. Se il problema persiste, contattare il proprio concessionario Volvo.</li> </ol>
Lampeggiante in bianco	Ricarica in corso.	L'elettronica dell'automobile ha avviato la ricarica Ricarica in corso.	Attendere che l'auto sia completamente carica.
Acceso in rosso	Ricarica non consentita.	Anomalia temporanea.	<ol style="list-style-type: none"> <li>1. Scollegare il cavo di ricarica dall'ingresso di ricarica.</li> <li>2. Attendere qualche minuto.</li> <li>3. Ricollegare il cavo di ricarica all'ingresso di ricarica.</li> <li>4. Se il problema persiste, contattare il proprio concessionario Volvo.</li> </ol>
Lampeggiante in rosso	Ricarica non consentita.	Anomalia critica.	<ol style="list-style-type: none"> <li>1. Estrarre il cavo di ricarica dall'ingresso di ricarica e poi dalla presa a muro.</li> <li>2. Attendere qualche minuto.</li> <li>3. Ricollegare il cavo di ricarica alla presa a muro e poi all'ingresso di ricarica dell'auto.</li> <li>4. Se il problema persiste, contattare il proprio concessionario Volvo.</li> </ol>

\* Optional/accessorio.

Il contenuto di questo manuale rappresenta lo stato del manuale d'uso al momento della stampa e potrebbe non essere completamente valido in futuro. Per ulteriori informazioni, consulta la prima pagina per la nota completa di esclusione di responsabilità.

[1] Concerne la ricarica con cavo di ricarica mode 2.

[2] LED (Light Emitting Diode)

---

## 11.1.6. Monitoraggio della temperatura del cavo di ricarica \*

Per garantire la massima sicurezza a ogni ricarica della batteria dell'auto [1], l'unità di controllo e la spina del cavo di ricarica integrano dispositivi di monitoraggio della temperatura.

Il monitoraggio della temperatura avviene sia nell'unità di controllo che nella presa.

### Monitoraggio nell'unità di controllo

Per proteggere l'elettronica, la ricarica si interrompe se la temperatura dell'unità di controllo diventa troppo alta. Questo potrebbe accadere per es. in caso di elevata temperatura esterna o forte luce solare diretta sull'unità di controllo.

### Monitoraggio nella spina

La corrente di ricarica viene ridotta se la temperatura nella spina diventa troppo alta. La ricarica si interrompe completamente al superamento di un limite critico.

#### **Attenzione**

Il monitoraggio temperatura del cavo di ricarica aiuta a proteggere il sistema di ricarica dell'auto, ma la possibilità di un surriscaldamento non è del tutto esclusa.

#### **Importante**

Se il monitoraggio della temperatura ha ridotto più volte automaticamente la corrente di ricarica interrompendo la ricarica, è necessario individuare la causa del surriscaldamento ed eliminarla.

#### **Importante**

Non esporre unità di controllo e relativo connettore alla luce solare diretta. Altrimenti, la protezione antisurriscaldamento nel connettore rischia di ridurre o interrompere la ricarica dell'auto.

#### **Importante**

Se la ricarica si interrompe involontariamente spesso, si raccomanda di far controllare il cavo di ricarica e il sistema di ricarica da un tecnico Volvo formato e qualificato. È opportuno far controllare anche la presa a muro da un elettricista abilitato.

\* Optional/accessorio.



[1] Concerne la ricarica con cavo di ricarica mode 2.

---

## 11.1.7. Ricarica dell'auto elettrica tramite presa a muro

In assenza di altre possibilità di ricarica, l'auto può essere caricata tramite una presa a muro.

### Nota

Le informazioni in questa sezione concernono la ricarica tramite una presa a muro e un cavo di ricarica mode 2.

### Cavo di ricarica (mode 2)

Per la ricarica tramite una presa a muro si utilizza un cavo di ricarica con unità di controllo in grado di limitare l'intensità della corrente (mode 2).

### Nota

Volvo raccomanda un cavo di carica ai sensi delle norme IEC 62196 e IEC 61851, con supporto per il monitoraggio della temperatura.

### Attenzione

Utilizzare esclusivamente il cavo di ricarica in dotazione all'automobile o un cavo sostitutivo raccomandato da Volvo.

### Attenzione

Il cavo di ricarica e i relativi componenti non devono essere esposti a getti d'acqua o immersi in acqua.

 **Attenzione**

- Il cavo di ricarica è dotato di interruttore differenziale integrato. La ricarica deve essere effettuata esclusivamente da prese omologate con messa a terra di protezione.
- Non lasciare bambini incustoditi nelle vicinanze del cavo di ricarica quando è collegato.
- Il cavo di ricarica è attraversato dall'alta tensione. Il contatto con l'alta tensione può causare lesioni personali gravi o mortali.
- Non utilizzare il cavo di ricarica se presenta parti danneggiate. Un cavo di carica danneggiato o non funzionante può essere riparato solo da un'officina - si consiglia un riparatore autorizzato Volvo.
- Posizionare il cavo di ricarica in modo da non correre il rischio che sia schiacciato da altre auto, calpestato o il rischio di inciamparci, con conseguenti danni o lesioni personali.
- Scollegare il modulo di ricarica dalla presa a muro prima di pulirlo.
- Non collegare mai il cavo di ricarica a un cavo di prolunga o scatola di derivazione.
- Non utilizzare uno o più adattatori fra cavo di ricarica e presa elettrica.
- Non collegare uno o più adattatori di nessun tipo fra cavo di ricarica e auto.
- Non utilizzare un timer esterno fra cavo di ricarica e presa elettrica.

Vedere anche le istruzioni del produttore per l'utilizzo del cavo di ricarica e dei relativi componenti.

 **Importante**

Non esporre l'unità di controllo e la relativa spina alla luce solare diretta. In caso contrario, la protezione antisurriscaldamento nella spina potrebbe limitare o interrompere la ricarica della batteria ad alta tensione.

 **Importante**

Non usare cavi di ricarica con una lunghezza maggiore di 30 metri (circa 1180 pollici).

## Iniziare la ricarica

Parcheggiare l'auto correttamente prima di iniziare la ricarica.

- 1 Collegare il cavo di ricarica a una presa da 230 V<sup>[1]</sup>.
- 2 Aprire lo sportello di ricarica.
- 3 Rimuovere il coperchio protettivo del connettore di ricarica e inserire a fondo il connettore nell'ingresso di ricarica dell'auto.
- 4 Il connettore del cavo di ricarica si blocca e la ricarica parte nel giro di 5 secondi.

 **Nota**

Maggiori informazioni su come avviare la ricarica sono fornite nella sezione Ricarica dell'auto elettrica.

 **Importante**

Se il fusibile nella presa a parete ha una capacità di corrente non sufficiente, esso potrebbe intervenire in occasione della ricarica dell'auto. Impostare l'intensità di corrente più bassa per la ricarica dal display centrale prima di ricollegare la ricarica. Se i problemi persistono, contattare un elettricista abilitato per l'esame di ulteriori interventi.

 **Attenzione**

- Un'auto elettrica deve essere ricaricata esclusivamente con la corrente massima consentita o altra corrente inferiore ai sensi delle raccomandazioni locali e nazionali per la ricarica tramite prese a muro/spine.
- La carica di un'auto elettrica può avere luogo solo da prese a muro approvate con messa a terra di protezione.
- Evitare di usare prese di rete visibilmente usurate, difettose o danneggiate a causa del rischio d'incendio e/o lesioni personali.

 **Importante**

Non collegare mai il cavo di ricarica se sussiste il rischio di temporali o fulmini.

## Termine della ricarica

Terminare la ricarica premendo il pulsante vicino all'ingresso di ricarica o il pulsante sul display centrale, scollegare il cavo di ricarica dall'ingresso di ricarica dell'auto e poi dalla presa 230 V<sup>[1]</sup>.

 **Nota**

Maggiori informazioni su come terminare la ricarica sono fornite nella sezione Termine della ricarica di un'auto elettrica.

 **Importante**

La ricarica deve essere interrotta prima di scollegare il cavo di ricarica dell'ingresso di ricarica dell'auto. Se la ricarica non viene interrotta prima di scollegare il cavo di ricarica, sussiste il rischio di danni al cavo di ricarica o al sistema.

 **Importante**

- Non scollegare mai il cavo di ricarica dalla presa a muro durante la ricarica – sussiste il rischio di danneggiare la presa a muro.
- Per evitare danni all'impianto e un'interruzione anomala della ricarica, è necessario scollegare il cavo di ricarica dall'ingresso di ricarica dell'auto prima di scollegarlo dalla presa a muro.

## Fusibile

La ricarica di un'auto elettrica tramite presa a muro comporta un carico elevato sul fusibile.

### **Importante**

Accertarsi che il fusibile della presa a muro possa gestire l'intensità di corrente prevista per il cavo di ricarica.

In genere, a un circuito protetto da un fusibile sono collegate diverse utenze da 230 V, quindi allo stesso fusibile possono essere collegate altre utenze (lampade, aspirapolvere, trapano ecc.).

### **Importante**

Controllare che la capacità di corrente della presa da 230 V sia sufficiente per la ricarica di veicoli elettrici. In caso di dubbi, far controllare la presa da un tecnico. Se la capacità di corrente della presa è ignota, impostare l'intensità di corrente più bassa sul display centrale.

#### Esempio 1

Se l'auto viene collegata a una presa a muro (10 A) e la corrente di ricarica è impostata su 16 A, l'auto cercherà di assorbire 16 A dalla rete – dopo un po', il fusibile della presa da 10 A sovraccaricato scatterà e la ricarica della batteria verrà interrotta.

Ripristinare il fusibile della presa interessata e selezionare una corrente di ricarica inferiore sul display centrale.

#### Esempio 2

Se l'auto viene collegata a una presa a muro (10 A) e la corrente di ricarica è impostata su 10 A, l'auto assorbirà 10 A dalla rete. Collegando altre utenze alla stessa presa (o al circuito protetto dallo stesso fusibile), il fusibile 10 A della presa/del circuito potrebbe sovraccaricarsi e scattare, interrompendo la ricarica della batteria.

Ripristinare il fusibile della presa/del circuito interessati e selezionare una corrente di ricarica inferiore sul display centrale oppure scollegare le altre utenze da presa/circuito del fusibile.

#### Esempio 3

Se l'auto viene collegata a una presa a muro (10 A) e la corrente di ricarica è impostata su 6 A, l'auto assorbirà solo 6 A dalla rete. La ricarica richiede sicuramente più tempo, ma è possibile collegare contemporaneamente altre utenze alla stessa presa/circuito protetto dallo stesso fusibile, purché il carico complessivo non superi la capacità di presa/circuito del fusibile.

<sup>[1]</sup> La tensione erogata dalla presa può variare a seconda del mercato.

---

## 11.1.8. Ricarica dell'auto elettrica

Caricare l'auto tramite una stazione di ricarica domestica o pubblica.



## Posizione dell'ingresso di ricarica

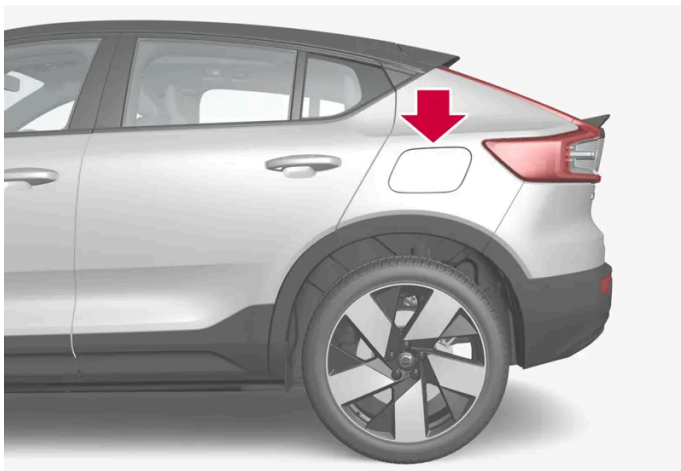

## Ricarica tramite stazione di ricarica (mode 3)<sup>[1]</sup>

- 1 Staccare il cavo di ricarica dalla presa di custodia della stazione di ricarica o prendere il proprio cavo di ricarica.
- 2 Collegare il cavo di ricarica alla stazione di ricarica. Se la stazione di ricarica è dotata di cavo di ricarica fisso, passare al punto 3.

**! Importante**

Evitare di collegare il cavo di ricarica quando sussiste il rischio di temporali e fulmini.

3



Spingere sulla parte posteriore dello sportello per aprire lo sportello di ricarica<sup>[2]</sup>.

4

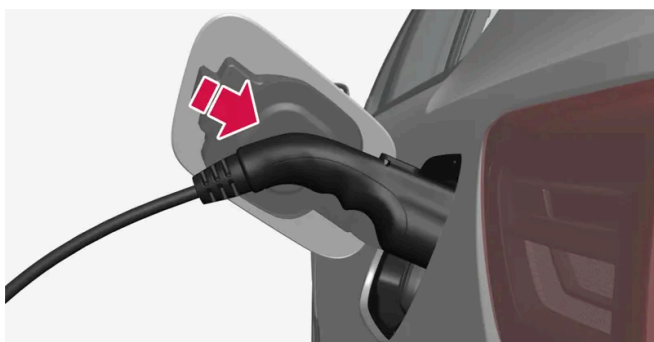

Rimuovere il coperchio protettivo del terminale di ricarica e inserire a fondo il terminale nell'ingresso di ricarica.

**! Importante**

Per evitare danni alla vernice, ad esempio in caso di vento forte, installare il coperchio protettivo dell'impugnatura di ricarica in modo che non urti l'automobile.

5 Il terminale del cavo di ricarica si blocca e la ricarica si avvia entro 5 secondi.

➤ Quando la ricarica si avvia, il LED nell'ingresso di ricarica lampeggia a luce verde.

Il display del conducente e il display centrale indicano il tempo di ricarica rimanente calcolato o se la ricarica non funziona correttamente.

Durante la ricarica, la condensa prodotta dal climatizzatore potrebbe gocciolare sotto l'automobile. Ciò si verifica a causa del raffreddamento della batteria ad alta tensione.

**! Importante**

In caso di scatto del fusibile durante la ricarica, verificare che l'intensità di corrente specificata sul display centrale sia impostata per il valore che l'impianto elettrico tollera. In una rete IT trifase (comunemente utilizzata in Norvegia), la corrente nel conduttore neutro dell'auto può essere maggiore della corrente di fase. Se nell'auto sono impostati 16 A, nel conduttore neutro possono passare fino a 28 A.

### **Attenzione**

- Non lasciare bambini incustoditi nelle vicinanze del cavo di ricarica quando è collegato.
- Il cavo di ricarica è attraversato dall'alta tensione. Il contatto con l'alta tensione può causare lesioni personali gravi o mortali.
- Non utilizzare il cavo di ricarica se presenta parti danneggiate. Un cavo di carica danneggiato o non funzionante può essere riparato solo da un'officina - si consiglia un riparatore autorizzato Volvo.
- Posizionare il cavo di ricarica in modo da non correre il rischio che sia schiacciato da altre auto, calpestato o il rischio di inciamparci, con conseguenti danni o lesioni personali.
- Non utilizzare uno o più adattatori fra cavo di ricarica e presa elettrica.
- Non collegare uno o più adattatori di nessun tipo fra cavo di ricarica e auto.

Vedere anche le istruzioni del produttore per l'utilizzo del cavo di ricarica e dei relativi componenti.

### **Importante**

Non lavare l'auto quando il cavo di ricarica è collegato o quando lo sportello di ricarica è aperto.

## Ricarica rapida (corrente continua)



Verificare che l'auto sia parcheggiata in un posto sicuro adatto alla ricarica.

- 1 Scollegare il cavo di ricarica dalla presa di custodia della postazione di ricarica.

2 Aprire lo sportello di ricarica e rimuovere il coperchio protettivo dell'ingresso di ricarica.

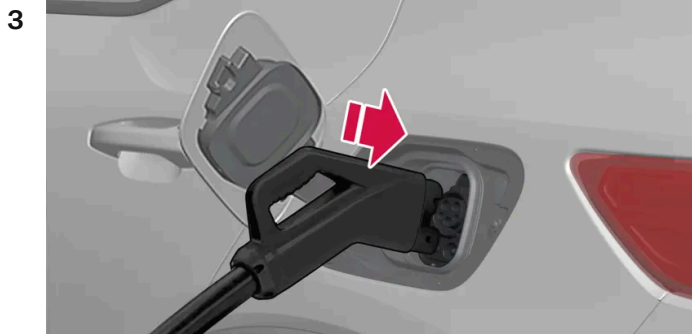

Afferrare il cavo di ricarica con entrambe le mani e spingerlo in modo da inserirlo a fondo nell'ingresso di ricarica dell'auto. Mantenere fermo il terminale di ricarica per alcuni secondi. Il cavo di ricarica si blocca in automatico nell'ingresso di ricarica dopo un paio di secondi. Accertare che il cavo di ricarica si blocchi correttamente in modo che la ricarica possa avviarsi.

4 Autorizzare la ricarica seguendo le istruzioni sull'interfaccia utente della postazione di ricarica. La postazione di ricarica esegue un test di isolamento, quindi avvia la ricarica. L'operazione può richiedere circa un minuto.

► Quando la ricarica si avvia, la spia LED nell'ingresso di ricarica lampeggia a luce verde. Il display del conducente e il display centrale indicano il tempo di ricarica rimanente calcolato o se la ricarica non funziona correttamente.

**i Nota**

Le stazioni di ricarica con supporto per CCS sono normalmente marcate con CCS o Combo.



## Etichetta sul lato interno dello sportello di ricarica.

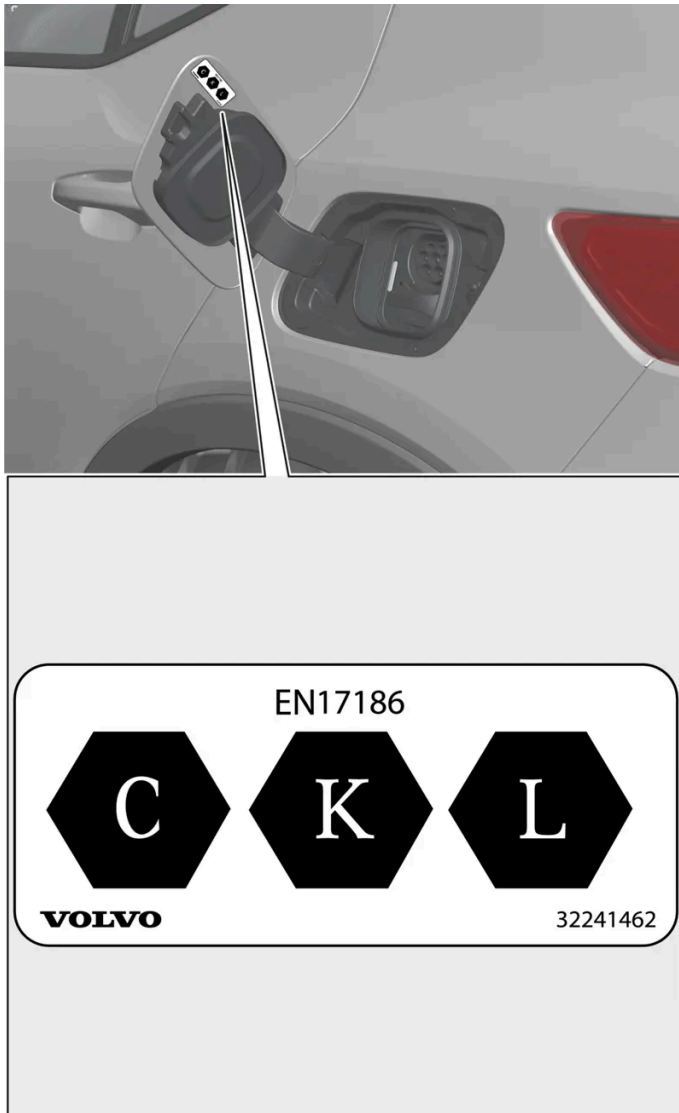

L'identificatore a norma CEN EN 17186 si trova all'interno dello sportello di ricarica.

- C: Ricarica tipo 2 con corrente alternata (CA)
- K e L: Ricarica con corrente continua (CC), incluso Combined Charging System (CCS)

<sup>[1]</sup> Concerne la ricarica con cavo di ricarica mode 3 o da una stazione di ricarica con cavo di ricarica fisso.

<sup>[2]</sup> La figura è schematica – i dettagli possono differire a seconda del modello.

---

## 11.1.9. Termine della ricarica di un'auto elettrica

Terminare la ricarica in qualsiasi momento premendo il pulsante vicino all'ingresso di ricarica o tramite il pulsante sul display centrale.



## Termine della ricarica (corrente alternata) <sup>[1]</sup>

- 1 Premere il pulsante vicino all'ingresso di ricarica o il pulsante sul display centrale – il terminale bloccato del cavo di ricarica si sgancia/sblocca.

### ! Importante

La ricarica deve essere interrotta prima di scollegare il cavo di ricarica dell'ingresso di ricarica dell'auto. Se la ricarica non viene interrotta prima di scollegare il cavo di ricarica, sussiste il rischio di danni al cavo di ricarica o al sistema.

2

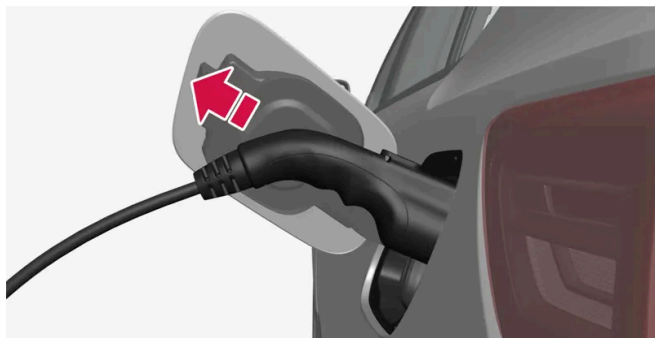

Scollegare il cavo di ricarica dall'ingresso di ricarica dell'automobile e chiudere lo sportello.

- 3 Staccare il cavo di ricarica dalla stazione di ricarica o rimettere a posto il cavo di ricarica nella presa di custodia della stazione di ricarica.

## Blocco automatico del cavo di ricarica

Se non viene staccato dall'ingresso di ricarica, il cavo di ricarica si riblocca in automatico un po' di tempo dopo lo sbloccaggio per massimizzare la ricarica. Il cavo di ricarica può essere sbloccato di nuovo tramite il pulsante vicino all'ingresso di ricarica o il pulsante sul display centrale.



## Termine della ricarica rapida (corrente continua)

### ! Importante

Non cercare mai di staccare il cavo di ricarica dall'auto mentre è in corso la ricarica. Interrompere sempre dapprima la ricarica e poi scollegare il cavo di ricarica quando la serratura nell'ingresso di ricarica dell'auto si è automaticamente sbloccata.

- 1 Terminare la ricarica rapida premendo il pulsante vicino all'ingresso di ricarica dell'auto, il pulsante sul display centrale o tramite l'interfaccia utente della stazione di ricarica.
  - La ricarica si interrompe e la serratura nell'ingresso di ricarica si sblocca in automatico. L'operazione può richiedere alcuni secondi.
- 2 Scollegare il cavo di ricarica dall'ingresso di ricarica dell'automobile e chiudere lo sportello.
- 3 Collegare il cavo di ricarica alla presa di custodia della stazione di ricarica o riappenderlo nel punto indicato.

### Ricarica rapida interrotta

Se viene interrotta, la ricarica rapida non riprende automaticamente poiché la stazione di ricarica richiede una nuova autorizzazione della ricarica tramite l'interfaccia utente. In caso di interruzione della ricarica rapida, il cavo di ricarica non si riblocca auto-

maticamente. Per riavviare una ricarica rapida interrotta, scollegare il cavo di ricarica dall'ingresso di ricarica dell'automobile, ricollegarlo e seguire le istruzioni sull'interfaccia utente della stazione di ricarica.

## In caso di problemi di distacco del terminale di ricarica

Se il terminale di ricarica viene lasciato nell'ingresso di ricarica al termine della ricarica, dopo un po' il cavo di ricarica si blocca di nuovo in automatico<sup>[2]</sup>. In questi casi, provare dapprima a terminare di nuovo la ricarica. Se nonostante ciò il terminale di ricarica non si stacca in automatico, provare con la seguente procedura:

- Verificare che la chiave si trovi nel raggio d'azione e che l'auto sia sbloccata.
- Interrompere l'alimentazione di corrente alla stazione di ricarica in modo sicuro. In caso di ricarica tramite stazione di ricarica, contattare il servizio clienti della stazione di ricarica per ottenere assistenza con l'interruzione della ricarica.
- Smuovere cautamente il terminale di ricarica.
- Bloccare e sbloccare l'auto.
- Bloccare l'auto e attendere che la spia LED presso l'ingresso di ricarica si spenga: possono volerci fino a 7 minuti. E poi sbloccare l'auto.

Se il problema persiste, contattare il proprio concessionario Volvo.

## Staccare il cavo di ricarica con l'impugnatura di emergenza

Se il cavo di ricarica non si stacca dalla presa di ricarica dell'auto al completamento della ricarica e l'auto è dotata di impugnatura di emergenza, seguire le istruzioni qui sotto o contattare il concessionario Volvo.

Per le automobili senza impugnatura di emergenza, contattare il servizio clienti della stazione di ricarica o il concessionario Volvo.

1

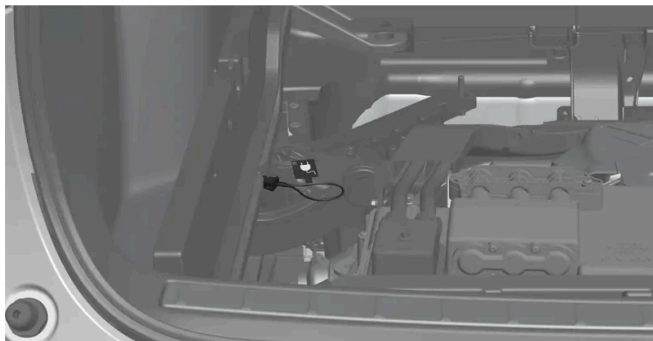

Aprire il vano di carico dell'auto e sollevare il pianale di carico. Asportare il pannello del pianale ribassato.

> L'impugnatura di emergenza si trova a sinistra sotto il pannello del pavimento.

2



### Attenzione

Prima di usare l'impugnatura di emergenza, controllare sul display del conducente che la ricarica sia terminata. L'impugnatura di emergenza non deve essere usata quando è in corso la ricarica.

Afferrare e tirare l'impugnatura di emergenza.

L'impugnatura di emergenza torna automaticamente nella posizione originaria quando viene avviata la successiva ricarica.

**Il contenuto di questo manuale rappresenta lo stato del manuale d'uso al momento della stampa e potrebbe non essere completamente valido in futuro. Per ulteriori informazioni, consulta la prima pagina per la nota completa di esclusione di responsabilità.**

- 3 Attendere circa 5 secondi prima di staccare il cavo di ricarica dall'ingresso di ricarica dell'auto.
- 4 Rimettere a posto il pannello del pianale e abbassare il pianale di carico. Chiudere il vano di carico dell'auto.

[1] Concerne la ricarica con cavo di ricarica mode 3 o da una stazione di ricarica con cavo di ricarica fisso.

[2] Vale per la ricarica con corrente alternata.

## 11.1.10. Tempo di ricarica

I seguenti tempi di ricarica sono indicativi e validi quando la ricarica non è influenzata da climatizzazione o altri carichi. Il tempo di ricarica può variare anche in base alla dimensione della batteria. In caso di tempo di ricarica significativamente maggiore bisogna far controllare l'auto.

### Importante

Volvo sconsiglia vivamente la ricarica dell'auto con corrente alternata da 100–120 V in combinazione con un'intensità di corrente inferiore a 10 A.

### Tempo di ricarica (corrente alternata)

Ricarica monofase <sup>[1]</sup>			
Corrente (A) <sup>[2]</sup>	Potenza di ricarica (kW) <sup>[3]</sup>	Tempo di ricarica (ore) <sup>[4]</sup>	
		Motore singolo <sup>[5]</sup>	Motore doppio <sup>[6]</sup>
6	1,3	64	72
10	2,2	36	40
16	3,6	22	24
32	7,2	11	12

Ricarica trifase			
Corrente (A)	Potenza di ricarica (kW) <sup>[3]</sup>	Tempo di ricarica (ore)	
		Motore singolo <sup>[5]</sup>	Motore doppio <sup>[6]</sup>
6	4	20	22
10	6,8	12	14
16	11	8	8

### Tempo di ricarica in caso di ricarica rapida (corrente continua)

Potenza di ricarica (kW) <sup>[7]</sup>	Tempo di ricarica <sup>[8]</sup> (minuti)
50	60
150	29
200 <sup>[9]</sup>	28

**i Nota**

Per migliorare le prestazioni di ricarica durante la ricarica rapida, la batteria viene preconditionata quando la destinazione in Google Maps è impostata su una stazione di ricarica rapida.

**i Nota**

- In clima freddo o caldo, la ricarica della batteria ad alta tensione può richiedere più tempo. Una parte della corrente di ricarica viene utilizzata per riscaldare/raffreddare la batteria ad alta tensione.
- La selezione del preconditionamento può avere impatto sul tempo di ricarica.
- La ricarica rapida con potenza fino a 200 kW<sup>[9]</sup> è possibile se le condizioni per batteria ad alta tensione e stazione di ricarica sono ottimali. Verso la fine della ricarica rapida, la potenza di ricarica viene limitata.

<sup>[1]</sup> Vale per la ricarica con una presa 200-240 V-.

<sup>[2]</sup> La corrente di ricarica massima può variare a seconda del mercato.

<sup>[3]</sup> La potenza di ricarica massima che l'auto può ricevere è 11 kW.

<sup>[4]</sup> Dallo 0 al 100%

<sup>[5]</sup> Autonomia standard.

<sup>[6]</sup> Autonomia estesa.

<sup>[7]</sup> Potenza massima erogabile dalla stazione di ricarica.

<sup>[8]</sup> Vale con un grado di ricarica del 10-80% con il presupposto che la temperatura della batteria sia circa 35 °C (95 °F).

<sup>[9]</sup> La potenza di ricarica può variare in base a versione di batteria e mercato.

## 11.2. Informazioni sulla ricarica sul display centrale

Dal display centrale è possibile impostare il grado di ricarica, sbloccare il cavo di ricarica, impostare l'intensità di corrente e programmare la ricarica.

Per raggiungere la videata della ricarica dal display centrale dell'auto, premere  e poi **Carica**. La videata di ricarica sul display centrale si attiva anche quando la ricarica viene avviata.

**! Importante**

Volvo sconsiglia vivamente la ricarica dell'auto con corrente alternata da 100–120 V in combinazione con un'intensità di corrente inferiore a 10 A.

## Impostazione del limite di ricarica

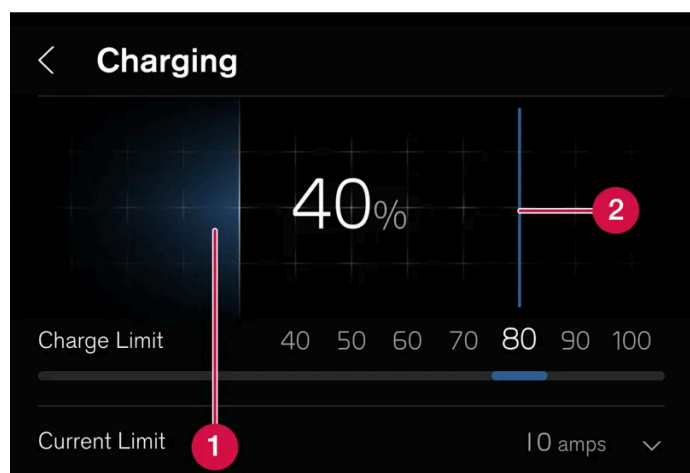

- 1 Grado di ricarica attuale della batteria.
- 2 Limite di ricarica – Scorrere per impostare il grado di ricarica a cui la ricarica deve essere interrotta. Il valore impostato rimane invariato finché non viene modificato dal display centrale.

**! Importante**

Osservare le raccomandazioni di gestione della batteria ad alta tensione per ottimizzarne durata e prestazioni.

## Programmazione della ricarica

In caso di ricarica con corrente alternata è possibile programmare la ricarica e impostare i tempi di inizio e fine ricarica. La programmazione viene poi ripetuta in automatico allo stesso orario ogni giorno.

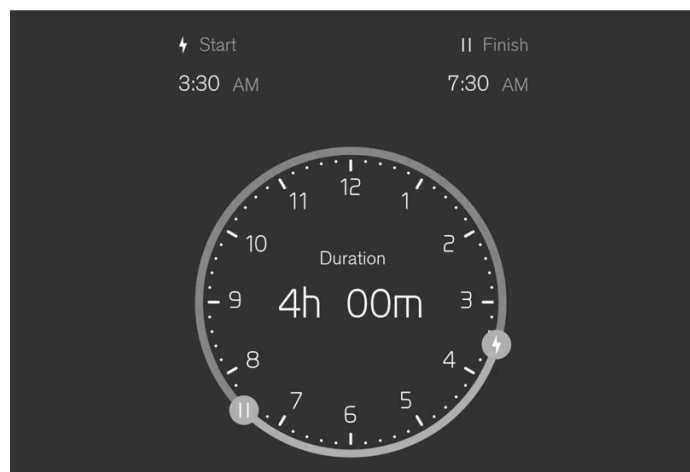

Selezionare **Carica** → **Imposta timer** sul display centrale e poi attivare la programmazione presso **Pianifica carica**. Trascinare i comandi presso ⚡ e || per impostare l'ora di avvio e arresto della ricarica.



Disattivare la programmazione della ricarica con il comando presso **Pianifica carica**.

È anche possibile disattivare la programmazione come segue:

- 1 Collegare il cavo di ricarica all'auto - la spia LED presso l'ingresso di ricarica dell'auto si accende in blu, giacché l'auto è configurata per la ricarica ai sensi del programma impostato.
  - 2 Scollegare il cavo e ricollegarlo subito (entro 3 secondi).
- La spia LED presso l'ingresso di ricarica dell'auto lampeggia/si accende in verde e l'auto viene caricata. Ora la ricarica programmata è disattivata. Per riattivarla, seguire le istruzioni sopra.

#### **i** Nota

La spia a LED dell'ingresso di ricarica indica lo stato della ricarica della batteria ad alta tensione e non se l'auto assorbe corrente, per es. in caso di utilizzo del climatizzatore. Anche se la spia LED indica che la ricarica è ultimata o è in attesa di attivarsi con ricarica programmata, l'auto può comunque assorbire corrente dalla presa. Per alimentare eventuali utenze supplementari dell'auto (come riscaldatore di parcheggio e simili), la corrente viene assorbita in primo luogo dalla presa e non dalla batteria in modo da non gravare sull'autonomia.

## Sblocco e blocco del cavo di ricarica

Premere **Sblocca cavo** sul display centrale per sbloccare il cavo di ricarica e interrompere la ricarica in corso. È possibile bloccare il cavo nell'ingresso di ricarica premendo **Blocca cavo** sul display centrale. In caso di ricarica tramite presa a muro/stazione di ricarica (ricarica CA), la ricarica viene ripresa in automatico. In caso di ricarica rapida (ricarica CC), la ricarica non viene ripresa in automatico.

## Impostare l'intensità di corrente

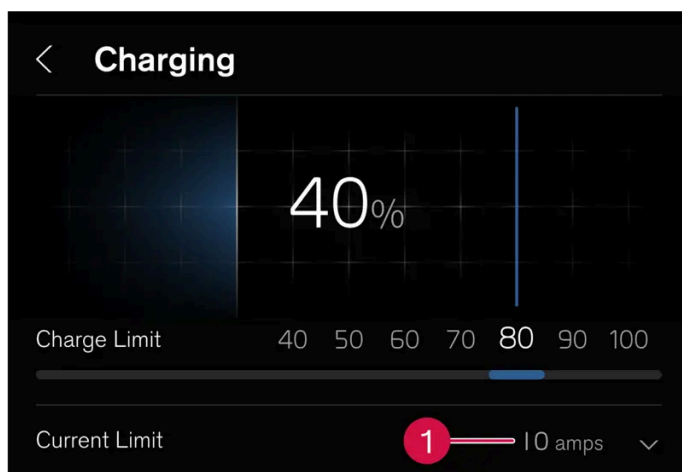

- 1 Intensità di corrente impostata.

In caso di ricarica con corrente alternata<sup>[1]</sup> è possibile limitare l'intensità di corrente massima con cui può essere caricata l'auto.

Selezionare **Carica** e la freccia presso **Limite di corrente (amp)**. Premere **+** per aumentare l'intensità di corrente o **-** per ridurla<sup>[2]</sup>.

Durante la ricarica con più di 1 fase, il display del conducente visualizza l'intensità di corrente per fase<sup>[3]</sup>.

**i** **Nota**

L'intensità di corrente può essere limitata da stazione di ricarica, cavo di ricarica o sistema ad alta tensione dell'auto. Non è garantita la ricarica dell'auto con l'intensità di corrente specificata se questa è maggiore del valore consentito da stazione di ricarica o cavo di ricarica.

<sup>[1]</sup> Concerne la ricarica tramite stazione di ricarica (mode 3) e la ricarica tramite presa a muro (mode 2).

<sup>[2]</sup> L'intensità di corrente vale per ogni fase dalla sorgente di corrente alternata.

<sup>[3]</sup> Vale solo in alcuni mercati.

## 11.3. Alimentazione

L'auto viene spinta dal motore elettrico.

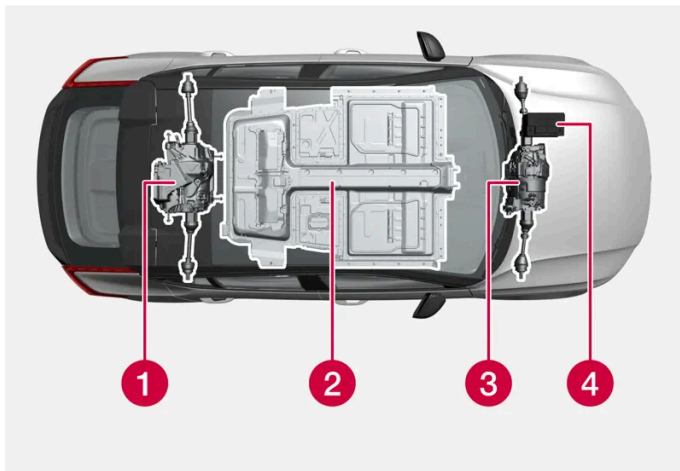

**1** Motore elettrico – Il motore elettrico spinge l'auto e rigenera l'energia di frenata in energia elettrica.

**2** Batteria ad alta tensione – L'auto è dotata di una batteria ad alta tensione. La batteria ad alta tensione ha il compito di immagazzinare energia. Riceve energia in occasione della ricarica dalla rete elettrica e della frenata rigenerativa.

**3** Motore elettrico<sup>[1]</sup> – L'auto è dotata di due motori elettrici che spingono l'auto e rigenerano l'energia di frenata in energia elettrica.

**4** Batteria 12 V – L'auto è dotata di una batteria 12 V che avvia l'impianto elettrico dell'auto e alimenta le utenze elettriche nell'auto.

<sup>[1]</sup> Vale per le auto con due motori elettrici.

## 11.4. Generalità sulla ricarica

Un'auto a trazione elettrica viene guidata allo stesso modo di un'auto con motore a combustione, ma con delle differenze per quanto concerne alcune funzioni. L'auto è dotata di una batteria ad alta tensione ricaricabile di tipo ioni-litio.

### Diversi tipi di ricarica

Il tempo richiesto per la ricarica della batteria ad alta tensione dipende dalla potenza di ricarica utilizzata. Anche la batteria 12 V riceve carica in occasione della ricarica dell'auto.

#### Ricarica tramite presa a muro (ricarica CA)

L'auto può essere caricata tramite una presa a muro ordinaria. Questo tipo di ricarica è adatto per la ricarica occasionale di auto elettriche, ma non è raccomandato per la ricarica regolare.

#### Ricarica tramite stazione di ricarica (ricarica CA)

La stazione di ricarica può essere equipaggiata di un cavo di ricarica fisso oppure di una presa presso cui collegare un cavo di ricarica mode 3. Questo tipo di ricarica è raccomandato per la ricarica regolare.

#### Ricarica rapida tramite stazione di ricarica (ricarica CC)

L'auto ha supporto per la ricarica rapida con corrente continua tramite stazioni di ricarica che supportano lo standard CCS (Combined Charging System). In generale, la ricarica a corrente continua offre una potenza di ricarica superiore e quindi riduce il tempo di ricarica. La potenza di carica massima viene normalmente raggiunta quando il grado di ricarica della batteria è dello 0-30%; successivamente la potenza di carica si riduce gradualmente.

### Impatto della temperatura

La batteria ad alta tensione e il sistema di propulsione elettrico associato funzionano meglio quando sono alla corretta temperatura operativa.

Le prestazioni della batteria ad alta tensione possono ridursi se la temperatura nella batteria è troppo bassa o troppo alta.

#### **Importante**

Se l'auto viene lasciata per periodi prolungati in ambienti con temperatura inferiore a  $-10\text{ °C}$  ( $14\text{ °F}$ ) o maggiore di  $40\text{ °C}$  ( $104\text{ °F}$ ), le prestazioni della batteria ad alta tensione potrebbero ridursi. Evitare che la batteria si riscaldi o si raffreddi eccessivamente collegando l'auto alla ricarica.

### Informazioni importanti

#### **Nota**

La capacità della batteria ad alta tensione si riduce leggermente con il tempo e l'uso.

 **Attenzione**

La ricarica dell'auto può avere impatto sul funzionamento di un pacemaker impiantato o altro dispositivo medico. Si raccomanda alle persone con pacemaker impiantato di consultarsi con un medico prima di iniziare la ricarica.

 **Attenzione**

La sostituzione della batteria ad alta tensione deve essere effettuata presso un riparatore. Si raccomanda un riparatore autorizzato Volvo.

#### Rumore esterno del motore

 **Nota**

Quando l'auto è spinta dal motore elettrico, si attiva un suono artificiale di sottofondo udibile esternamente. Questo suono è emesso affinché gli altri utenti della strada, come bambini, pedoni, ciclisti e animali, possano percepire più facilmente la presenza dell'auto e non rischiare di essere investiti.

## Alta tensione



 **Attenzione**

Numerosi componenti dell'automobile sono alimentati da un'alta tensione che può essere pericolosa in caso di interventi errati. Tali componenti e tutti i cavi arancioni possono essere movimentati esclusivamente da personale autorizzato.

Non toccare nulla se non esplicitamente indicato nel manuale del proprietario.

## 11.5. Disimpegno manuale del cavo di ricarica in caso chiave non funzionante

In caso di problemi con la chiave, la ricarica può essere terminata con lo stelo amovibile della chiave.



- 1 Sbloccare l'auto con lo stelo della chiave. Leggere attentamente l'articolo sul blocco e lo sblocco dell'auto con lo stelo amovibile della chiave e seguire le istruzioni per sbloccare l'auto.
- 2 All'apertura della portiera dopo lo sblocco dell'auto con lo stelo chiave, si attiva l'antifurto. Leggere attentamente l'articolo sull'attivazione e la disattivazione dell'antifurto e seguire le istruzioni per disattivare l'antifurto.

3 Premere **Sblocca cavo** sul display centrale.

➤ Staccare il cavo di ricarica. In caso di problemi, ripetere i passaggi da 2 a 3.

## 11.6. Simboli e messaggi sul display del conducente concernenti la trazione elettrica

Qualora dovesse insorgere un'anomalia della propulsione elettrica dell'auto, verrà visualizzato un simbolo e un messaggio sul display del conducente. Di seguito riportiamo alcuni esempi.

Simbolo	Funzione
	Guasto alla batteria 12-V. Leggere il messaggio sul display del conducente. Contattare un riparatore <sup>[1]</sup> .
	Anomalia del sistema di propulsione. Leggere il messaggio sul display del conducente. Contattare un riparatore <sup>[1]</sup> .
	Limitazione temporanea delle prestazioni. Leggere il messaggio sul display del conducente.
	Informazioni concernenti il livello della batteria ad alta tensione Leggere il messaggio sul display del conducente.
	Rimuovere il cavo di ricarica prima dell'avviamento.

<sup>[1]</sup> Si raccomanda un riparatore autorizzato Volvo.

## 11.7. Raccomandazioni per la batteria ad alta tensione

Alcune condizioni di utilizzo possono arrecare danni alla batteria ad alta tensione che ne accorciano la vita utile. Le raccomandazioni sono concepite per prolungare la vita utile della batteria ad alta tensione e ottimizzarne le prestazioni propulsive.

### Ricarica

Quando c'è il tempo e la possibilità per farlo, la ricarica CA <sup>[1]</sup> è da preferire rispetto alla ricarica rapida CC <sup>[2]</sup>. La ricarica CA è più delicata per la batteria ad alta tensione, soprattutto per la carica ricorrente.

#### Grado di ricarica elevato

Evitare di caricare l'auto al 100% se per il percorso da coprire non è richiesta tutta l'autonomia.

La batteria può subire danni se viene mantenuta a un grado di ricarica molto alto per periodi prolungati. Pertanto, evitare di lasciare l'auto collegata per la ricarica una volta raggiunto il grado di ricarica raccomandato, che viene visualizzato sul display centrale.

#### Grado di ricarica basso

##### **Importante**

La batteria ad alta tensione può subire gravi danni se non viene ricaricata dopo che si è scaricata completamente. Se l'auto viene parcheggiata con un grado di ricarica basso senza collegamento per la ricarica, il grado di ricarica può abbassarsi allo 0% a causa dell'autoscarica e di un certo consumo che si verificano sebbene l'auto non sia utilizzata.

Per non rischiare che la batteria si scarichi completamente, la ricarica è sempre raccomandata con un grado di ricarica inferiore al 20%.

## Parceggio a lungo termine

Per ridurre al minimo il rischio di danni alla batteria durante il parcheggio a lungo termine (più di un mese), è raccomandato un grado di ricarica nell'intervallo 40-60%.

- Se il grado di ricarica è maggiore – guidare l'auto per abbassarlo.
- Se il grado di ricarica è più basso – ricaricare l'auto.

Se si pianifica di lasciare parcheggiata l'auto per più di tre mesi, si consiglia di tenere la ricarica costantemente collegata.

Controllare regolarmente il grado di ricarica e che la ricarica funzioni secondo progettazione.

## Parceggio in clima caldo

##### **Importante**

Evitare di esporre l'auto a temperature estreme. Per evitare gravi danni alla batteria, non parcheggiare più a lungo di un giorno se la temperatura può arrivare a circa 55°C (131°F).

Le temperature alte possono danneggiare la batteria ad alta tensione, specialmente se l'esposizione a condizioni del genere è duratura. Se possibile, evitare di lasciare parcheggiata l'auto con temperature maggiori di 30°C (86°F) senza collegamento per la ricarica. La batteria dell'auto viene attivamente raffreddata durante il parcheggio. Tuttavia ciò comporta consumo di energia ed abbassamento del grado di ricarica. Effettuando la ricarica durante il parcheggio, la batteria viene raffreddata senza scaricarsi.

Con temperature ambientali alte, parcheggiare all'ombra se c'è la possibilità di farlo. La temperatura di auto e batteria ad alta tensione può salire eccessivamente con temperature ambientali alte ed esposizione alla luce solare diretta.

## Parceggio in clima freddo

Con temperature basse della batteria ad alta tensione, le prestazioni si riducono temporaneamente finché la batteria non si è riscaldata. Collegare l'auto per la ricarica e utilizzare il preconditionamento per evitare di guidare a prestazioni ridotte. In questo modo l'auto può riscaldare la batteria prima di mettersi in marcia senza che grado di ricarica e autonomia si abbassino.

Collegare l'auto per la ricarica se si pianifica di lasciarla in parcheggio per più di un giorno con temperature ambientali inferiori a -30 °C (-22 °F).

Con prestazioni ridotte a causa delle basse temperature, l'auto può essere guidata senza alcun rischio di danni.

[1] CA sta per corrente alternata.

[2] CC sta per corrente continua.

---

## 11.8. Autonomia

L'autonomia dell'automobile dipende da diversi fattori. I presupposti per una notevole autonomia variano in base alle circostanze e alle condizioni di guida dell'automobile.



Il valore certificato per l'autonomia dell'automobile non deve essere considerato un'autonomia prevista. Il valore certificato è destinato in primo luogo al confronto di diverse automobili applicando specifici cicli di test.

### **(i) Nota**

Il diario di bordo calcola il consumo elettrico sulla base del consumo effettivo durante un tragitto. Il valore può differire rispetto al valore che appare nel contachilometri parzializzatore, per il quale è considerata anche la rigenerazione elettrica.

## Autonomia sul display del conducente







Alla consegna dalla fabbrica, l'autonomia dell'auto è basata sul valore certificato. Dopo un certo periodo di guida dell'automobile, l'autonomia si basa su uno schema di guida storico.

La quantità di dati storici utilizzati dipende dal livello di carica della batteria. Pertanto, l'autonomia si adatta più rapidamente alle variazioni dello schema di guida di pari passo con la riduzione del livello di ricarica della batteria.

### Autonomia ridotta

Quando il grado di ricarica della batteria si abbassa, anche l'autonomia stimata dell'auto si riduce. Man mano che l'autonomia si riduce, viene visualizzata una serie di messaggi e simboli sul display del conducente.

Simbolo	Messaggio/significato
	Quando l'autonomia dell'auto si abbassa a 50 km, il simbolo di batteria vicino all'indicatore della batteria cambia colore in arancione e il messaggio <b>Livello basso di carica</b> <b>Vuoi trovare una stazione di ricarica?</b> appare sul display del conducente. Il messaggio non appare se una destinazione è impostata nel sistema di navigazione.
	Quando l'autonomia dell'auto si abbassa a 20 km, il simbolo di batteria vicino all'indicatore della batteria cambia colore in rosso e il messaggio <b>Livello basso di carica</b> <b>Vuoi trovare una stazione di ricarica?</b> appare sul display del conducente.
	In caso di basso livello della batteria, appare una tartaruga arancione nella parte alta del display del conducente.
	Il messaggio <b>Potenza ridotta per carica batteria insufficiente</b> appare insieme a un simbolo di batteria arancione. Se la tartaruga non è apparsa prima, essa verrà visualizzata sul display del conducente in concomitanza con la visualizzazione di questo messaggio.
	Il messaggio <b>Batteria scarica. Caricare batteria.</b> appare insieme a un simbolo di batteria vuota.

### Fattori che influenzano l'autonomia

Oltre ai dati di bordo storici, altri fattori influenzano l'autonomia. La massima autonomia si ottiene in condizioni particolarmente favorevoli, quando tutti i fattori hanno un impatto positivo.

Esempi di fattori che influenzano l'autonomia:

- velocità
- Impostazioni climatizzatore
- topografia

**Il contenuto di questo manuale rappresenta lo stato del manuale d'uso al momento della stampa e potrebbe non essere completamente valido in futuro. Per ulteriori informazioni, consulta la prima pagina per la nota completa di esclusione di responsabilità.**



- Precondizionamento
- pneumatici e relativa pressione
- traffico
- temperatura e condizioni meteorologiche
- condizioni della strada.

#### Autonomia alle basse temperature



Con temperature ambientali basse, la batteria rischia di raffreddarsi con conseguente impatto negativo sull'autonomia. Questo simbolo appare sul display del conducente se la temperatura della batteria si abbassa a un livello critico. L'autonomia può ridursi drasticamente se l'auto viene parcheggiata a temperature ambientali basse. Per evitare un'autonomia drasticamente ridotta dopo il parcheggio a temperature ambientali basse, è consigliato mettere sotto carica l'auto durante il parcheggio in queste condizioni.

### Autonomia basata su velocità e temperatura esterna

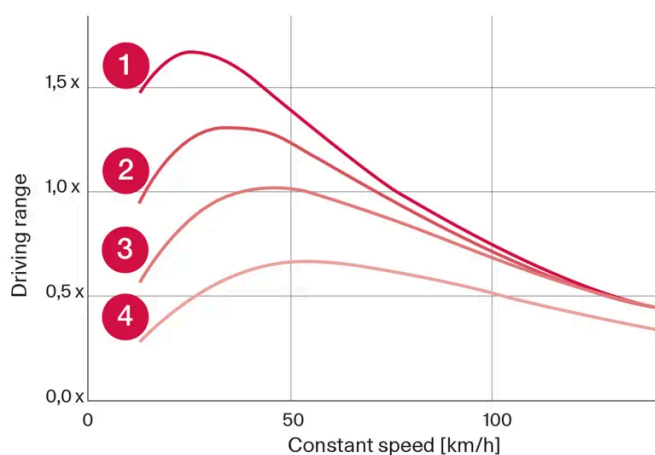

- 1 Temperatura esterna di 20°C (68°F) e climatizzatore spento.
- 2 Temperatura esterna di 20°C (68°F) e climatizzatore acceso.
- 3 Temperatura esterna di 35°C (95°F) e climatizzatore acceso.
- 4 Temperatura esterna di -10°C (14°F) e climatizzatore acceso.

Il grafico mostra la relazione approssimativa fra velocità costante e autonomia.

Il grafico mostra che una velocità più bassa dà una maggiore autonomia. Anche la temperatura esterna influenza l'autonomia: temperature ambiente molto basse o molto alte abbassano l'autonomia.

Le linee 1 e 2 mostrano la differenza approssimativa di autonomia influenzata dalle funzioni del climatizzatore. La disattivazione del climatizzatore offre vantaggi di autonomia.

## 11.9. Assistente autonomia

L'assistente autonomia fornisce al conducente informazioni generali e suggerimenti per una guida più parsimoniosa sulla base dello stato attuale dell'automobile.

I fattori che il conducente può principalmente influenzare per estendere l'autonomia sono la velocità, lo stile di guida e le impostazioni del climatizzatore. Ogni fattore è dotato di un indicatore che mostra come viene utilizzata l'energia. Quando l'indicatore cambia colore dal blu all'arancione, il conducente dovrebbe adeguare l'utilizzo energetico per una guida più parsimoniosa.



**Velocità:** velocità media dell'automobile nell'ultimo minuto.



**Stile di guida:** comportamento di accelerazione e frenata negli ultimi minuti.



**Controllo clima:** Il consumo medio stimato in base alle impostazioni attuali del climatizzatore.

Accanto all'autonomia stimata sono presenti due numeri che indicano l'autonomia prevista a breve e a lungo termine, basata rispettivamente su consumi elevati e bassi. Questi valori si definiscono come:

Lunga autonomia: Presuppone una guida tipica in città con il sistema di climatizzazione disattivato.

Autonomia ridotta: Presuppone la guida in autostrada ad alta velocità con il sistema di climatizzazione acceso.

Il consumo è indicato in kWh/100 km quando il veicolo è in movimento e in kW (kWh/h) quando è fermo. Il valore è istantaneo e pertanto indicherà valori elevati durante le accelerazioni e le salite.

## Ottimizzare l'autonomia

La funzione di ottimizzazione dell'autonomia regola le impostazioni del climatizzatore per risparmiare energia ed estendere l'autonomia dell'auto.

Attivare o disattivare l'ottimizzazione dell'autonomia dal display centrale

- 1 Premere .
- 2 Selezionare **Assistente autonomia**.
- 3 Attivare o disattivare l'ottimizzazione autonomia.

**i** Nota

Con il 50% o più di grado di ricarica, appare un messaggio che consente al conducente di disattivare l'ottimizzatore dell'autonomia.

**i** Nota

Con temperature ambiente fredde, la potenza del riscaldatore si abbassa. Se il riscaldamento non basta, disattivare l'ottimizzazione autonomia.

Il raffreddamento risulta limitato con temperature ambiente calde. Se il raffreddamento non basta, disattivare l'ottimizzazione autonomia.

Possono insorgere problemi di appannamento a causa della limitazione della funzione AC che regola l'umidità dell'aria.

Essendo la funzione AC limitata, il ricircolo dell'aria aumenta e può comportare che la qualità dell'aria venga percepita come meno gradevole, soprattutto nel sedile posteriore.

---

## 11.10. Riciclaggio delle batterie

Le batterie esauste devono essere riciclate in modo ecocompatibile.

Consultare un riparatore in caso di dubbi in merito allo smaltimento dei materiali di scarto. Si raccomanda un riparatore autorizzato Volvo. La batteria ad alta tensione deve essere trattata solo da personale di officina autorizzato.

---

## 12. Avviamento e guida

---

### 12.1. Accensione e spegnimento dell'automobile

---

#### 12.1.1. Immobilizer elettronico

L'immobilizer elettronico è una funzione antifurto che impedisce l'avviamento dell'auto in assenza di una chiave valida.

L'automobile può essere avviata solo con la corretta chiave.

---

#### 12.1.2. Avviare l'auto

Per avviare l'auto è necessaria la presenza di una chiave nell'auto.

 **Attenzione**

Prima dell'avviamento:

- Allacciare la cintura di sicurezza.
- Impostare il sedile, il volante e gli specchi.
- Verificare che sia possibile premere il pedale del freno completamente.

Assicurarsi che la chiave sia presente nell'auto.

- 1 Allacciare la cintura di sicurezza.
- 2 Premere il pedale del freno.
- 3 Passare a D o a R.
  - Ora l'auto è in modalità di guida.
- 4 Rilasciare il pedale del freno.
  - Se **One Pedal Drive** è attivata, l'auto non verrà spinta in avanti, ma potrà rotolare e muoversi se il fondo è inclinato nello stesso verso della posizione del cambio selezionata.

Se **One Pedal Drive** è disattivata, l'auto procederà lentamente nel verso di marcia selezionato premendo leggermente il pedale dell'acceleratore.

 **Importante**

Non è possibile avviare l'automobile con il cavo di ricarica collegato. Verificare sempre che il cavo di ricarica sia rimosso e che lo sportello di ricarica sia chiuso prima di avviare l'automobile.

## 12.1.3. Avviamento ausiliario con un'altra batteria

Il mancato avviamento dell'auto può dipendere dallo scaricamento della batteria 12 V. In questi casi, la batteria può essere caricata con la batteria 12 V di un'altra auto o con un caricabatterie esterno.

In condizioni normali, la batteria 12 V viene caricata in concomitanza con la ricarica dell'auto, nonché tramite trasferimento di corrente direttamente dalla batteria ad alta tensione quando l'auto non è collegata per la ricarica.

Se per qualche motivo la batteria 12 V si è comunque scaricata, può essere utilizzato l'avviamento ausiliario. Lo scaricamento può dipendere da un lungo periodo di inutilizzo dell'auto, da un guasto temporaneo o da un fusibile guasto nel circuito di ricarica dell'auto. Una batteria 12 V scarica deve essere caricata, altrimenti non sarà possibile avviare l'auto e alimentare il sistema elettrico della medesima. Dopo l'avviamento è possibile avviare la ricarica dell'auto con cavo di ricarica. La ricarica è necessaria quando anche la batteria ad alta tensione è scarica. L'auto necessita di essere trainata se in una situazione del genere non è possibile effettuare la ricarica.

Per utilizzare l'avviamento ausiliario occorrono cavi di avviamento che vanno collegati ai punti di ricarica per la batteria 12 V in dotazione all'auto.

Per accedere ai punti di ricarica occorre smontare alcuni pannelli sotto il cofano.

**! Importante**

I punti di ricarica dell'automobile sono destinati solo all'avviamento ausiliario della propria auto. I punti di ricarica non sono progettati per l'avviamento ausiliario di un'altra automobile. L'utilizzo dei punti di ricarica per avviare un'altra automobile può comportare l'intervento di un fusibile e, conseguentemente, che i punti di ricarica smettano di funzionare.

La visualizzazione del messaggio **Guasto fusibile batteria 12 V Richiedere assistenza** sul display del conducente indica che un fusibile è intervenuto e deve essere sostituito. Volvo raccomanda di rivolgersi a un riparatore autorizzato Volvo.

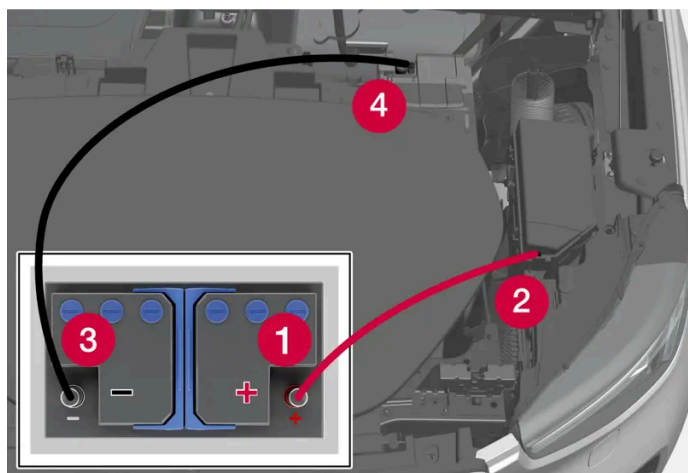

Per accedere ai punti di ricarica sotto il cofano bisogna staccare diversi pannelli intorno al vano di custodia.

Quando si impiega una batteria ausiliaria, attenersi ai seguenti passaggi per evitare il rischio di cortocircuito o altri danni:

- 1 Impostare l'impianto elettrico dell'auto nel modo di utenza passiva.
- 2 Controllare che la batteria ausiliaria abbia una tensione di 12 V.
- 3 Se la batteria è montata in un'altra automobile, spegnere il motore di questa automobile e assicurarsi che le due automobili non si tocchino.
- 4 Fissare uno dei morsetti del cavo di avviamento rosso al polo positivo della batteria ausiliaria (1).

**! Importante**

Gestire i cavi di avviamento con cautela. Può verificarsi un cortocircuito se le estremità entrano in contatto con superfici diverse dai punti di ricarica.

- 5 Aprire il coperchio del punto di ricarica positivo (2) premendo sul lato del medesimo per disimpegnare un gancio, e tirando contemporaneamente verso l'alto il coperchio. Sotto il coperchio ci sono due punti di collegamento. Utilizzare quello più vicino al centro dell'auto.
- 6 Fissare l'altro morsetto del cavo di avviamento rosso al punto di ricarica positivo dell'automobile (2).
- 7 Fissare uno dei morsetti del cavo di avviamento nero al polo negativo della batteria ausiliaria (3).
- 8 Fissare l'altro morsetto del cavo di avviamento nero al punto di ricarica negativo dell'automobile (4).

- 9 Controllare che i morsetti dei cavi di avviamento siano correttamente fissati. Un fissaggio scadente causa la formazione di scintille o l'allentamento dei morsetti durante il tentativo di avviamento.
- 10 Avviare il motore dell'auto ausiliaria.
- 11 Avviare l'automobile con la batteria scarica tenendo premuto il pedale del freno e selezionando la posizione del cambio D o R.

 **Importante**

Non toccare i terminali fra cavo e automobile durante il tentativo di avviamento. Sussiste il rischio di scintille.

 **Nota**

L'avviamento completo è indicato dallo spegnimento delle spie di segnalazione sul display del conducente e dall'accensione del tema predefinito.

- 12 Se anche la batteria ad alta tensione è scarica, iniziare la ricarica dell'auto con il cavo di ricarica.
- 13 Scollegare i cavi di avviamento nell'ordine inverso: prima quello nero quindi quello rosso.  
Fare in modo che i morsetti del cavo di avviamento nero non entrino in contatto con il punto di ricarica positivo dell'automobile, il polo positivo della batteria ausiliaria o i morsetti del cavo di avviamento rosso.

 **Nota**

Per poter alimentare il sistema elettrico dell'auto, una batteria 12 V scarica deve essere caricata per un po'. A una temperatura esterna di circa +15°C (circa 60°F), la batteria deve essere ricaricata dall'automobile per almeno 30 minuti. A temperature esterne inferiori, il tempo di ricarica può aumentare fino a 3-4 ore. È preferibile, ove possibile, ricaricare la batteria con un caricabatterie esterno.

 **Attenzione**

- La batteria 12 V può sviluppare un gas tonante altamente esplosivo. Una scintilla, che potrebbe essere generata collegando un cavo di avviamento in modo errato, è sufficiente a far esplodere la batteria.
- La batteria 12 V contiene acido solforico che in ragione dell'alto potere corrosivo può causare gravi lesioni.
- Se l'acido solforico viene a contatto con occhi, pelle o indumenti, risciacquare abbondantemente con acqua. Se spruzzi di acido raggiungono gli occhi, rivolgersi immediatamente a un medico.
- Non fumare mai nelle vicinanze della batteria.

## 12.1.4. Spegnerne l'automobile

L'automobile si spegne automaticamente dalla modalità di guida quando il conducente abbandona l'auto dopo aver impostato la posizione di parcheggio.

## Disattivazione automatica

- 1 Selezionare la posizione P.
  - 2 Aprire la portiera dal conducente.
- Ora l'auto non è in modalità di guida.

## Spegnimento manuale tramite il display centrale.

È possibile spegnere l'auto manualmente.

- 1 Selezionare la posizione P.
  - 2 Premere .
  - 3 Selezionare **Comandi**.
  - 4 Premere **Spegnimento automobile**.
  - 5 Seguire le istruzioni sullo schermo.
- Ora l'auto non è in modalità di guida.

---

## 12.1.5. Modalità di utenza

L'auto è dotata di tre modalità di utenza in ognuna delle quali sono disponibili specifiche funzioni.

L'auto entra automaticamente nelle varie modalità: passiva, comfort e guida. La tabella mostra le funzioni che sono disponibili nelle varie modalità.

Posizione	Funzioni
Passiva	<p>Quando l'auto viene sbloccata, diventano disponibili le seguenti funzioni:</p> <ul style="list-style-type: none"><li>• Il display del conducente visualizza fra l'altro informazioni sulla ricarica.</li><li>• È possibile regolare i sedili elettrocomandati.</li></ul> <p>In questa posizione, le funzioni sono temporizzate e si disattivano automaticamente dopo un certo tempo.</p>



Posizione	Funzioni
Comfort	<p>Quando una persona siede nel sedile del conducente o quando il display centrale è usato o è avviato tramite il pulsante dei media nel tunnel<sup>[1]</sup>.</p> <ul style="list-style-type: none"> <li>• Può essere usato il display centrale.</li> <li>• Il sistema Infotainment si avvia automaticamente (come durante la guida).</li> <li>• Il climatizzatore si avvia automaticamente (come durante la guida).</li> <li>• È possibile regolare i sedili elettrocomandati.</li> <li>• È possibile utilizzare alzacristalli, Bluetooth, navigatore, telefono e tergicristalli parabrezza.</li> <li>• Si può utilizzare la presa elettrica da 12 V nel bagagliaio.</li> <li>• Possono essere usate le porte USB.</li> </ul>
Guida	<p>Quando il conducente è seduto nel suo sedile e innesta una marcia: Tutte le funzioni sono disponibili e l'auto può essere guidata.</p>

<sup>[1]</sup> La modalità Comfort viene disattivata quando una persona abbandona il posto di guida. Usare il display centrale per impostare l'auto nuovamente in modalità Comfort. La modalità Comfort viene nuovamente disattivata all'apertura della portiera del passeggero anteriore.

## 12.2. Etilometro

### 12.2.1. Etilometro \*

L'etilometro ha la funzione di impedire la guida in stato di ebbrezza. Per abilitare l'avviamento dell'auto è necessario effettuare un test dell'aria espirata per confermare che il conducente non sia sotto l'effetto di alcool.

I sistemi dell'auto vengono adattati quando si collega all'auto un etilometro. In questo modo, il conducente può ottenere facilmente i messaggi dall'etilometro direttamente sul display del conducente. L'etilometro viene tarato in base al tasso alcolemico previsto dal codice della strada nei singoli mercati.

Per informazioni su specifici etilometri si rimanda ai rispettivi produttori degli etilometri.

#### **Attenzione**

L'etilometro è un ausilio e non esonera il conducente dalle proprie responsabilità. Il conducente deve sempre essere sobrio e guidare con prudenza.

### Utilizzo dell'etilometro

L'etilometro si attiva automaticamente e si appronta per l'utilizzo al momento dello sbloccaggio dell'automobile.

Per il corretto funzionamento e la massima affidabilità di misurazione:

- Non mangiare né bere per circa 5 minuti prima del test etilometrico.

- Non attivare a lungo i lavacrystalli - l'alcol nella relativa vaschetta può compromettere la misurazione.

 **Nota**

Al termine della guida, l'auto può essere riavviata entro 30 minuti senza ripetere il test etilometrico.

## Bypass dell'etilometro

In caso di emergenza o se l'etilometro è fuori uso, è possibile bypassarlo per avviare l'automobile.

Per disattivare l'etilometro, vedere le istruzioni del produttore dell'etilometro.

\* Optional/accessorio.

---

## 12.3. Cambio

### 12.3.1. Posizioni del cambio

Selezionare la posizione del cambio adatta in base al senso di marcia in cui deve procedere l'auto.

#### Passaggio di marcia

Per cambiare posizione del cambio, portare avanti o indietro la leva a ritorno automatico. Il pedale freno deve essere premuto per poter cambiare.

 **Nota**

A velocità molto basse è possibile passare fra D/R senza toccare il pedale freno per agevolare per esempio le manovre di parcheggio.

## Posizioni del cambio



Il display del conducente segnala la posizione del cambio attualmente inserita.

L'auto è dotata di tre posizioni del cambio e di un pulsante per il freno di stazionamento:

R, N, D e pulsante P per il freno di stazionamento.

### Freno di stazionamento – P



- 1 Premere il pulsante.
- > Quando il freno di stazionamento è attivato, il simbolo sul display del conducente è acceso.

#### **Importante**

Controllare che il simbolo per il freno di stazionamento sia acceso prima di abbandonare l'auto.

 **Nota**

Per bloccare l'auto e armare l'antifurto è necessario che il freno di stazionamento sia attivato.

In situazioni di emergenza, il freno di stazionamento può essere attivato con l'automobile in movimento tenendo premuto il pulsante.

In questi casi, l'auto viene frenata potentemente con i freni di servizio. La frenata si interrompe al rilascio del pulsante oppure quando viene premuto il pedale dell'acceleratore.

 **Nota**

In caso di utilizzo del freno di emergenza a velocità superiori, durante la frenata viene emesso un segnale acustico.

**Posizione di retromarcia - R**

- 1 Allacciare la cintura di sicurezza.
  - 2 Premere il pedale del freno.
  - 3 Spostare la leva in avanti per tutta la corsa.
- Ora può essere effettuata la retromarcia.

**Folle - N**

- 1 Allacciare la cintura di sicurezza.
  - 2 Premere il pedale del freno.
  - 3 Spostare la leva di un passo in avanti o di un passo indietro.
- Ora l'auto rotola liberamente quando il pedale freno non è premuto.



- 1 Allacciare la cintura di sicurezza.
  - 2 Premere il pedale del freno.
  - 3 Spostare la leva all'indietro per tutta la corsa.
- Ora può essere effettuata la messa in marcia dell'auto.

 **Importante**

Non è possibile avviare l'automobile con il cavo di ricarica collegato. Verificare sempre che il cavo di ricarica sia rimosso e che lo sportello di ricarica sia chiuso prima di avviare l'automobile.

## 12.3.2. Simboli e messaggi per il cambio

Qualora dovesse insorgere un'anomalia nel cambio, verrà visualizzato un simbolo e un messaggio sul display del conducente.

Simbolo	Funzione
	Si è verificata un'anomalia al cambio. Leggere il messaggio sul display del conducente.
	Guasto temporaneo della catena cinematica. Leggere il messaggio sul display del conducente.

## 12.3.3. Immobilizzatore leva selettrice

L'immobilizzatore leva selettrice impedisce il passaggio involontario fra le posizioni del cambio automatico.

Per cambiare la posizione del cambio, è necessario che il pedale freno sia premuto.

La leva deve essere sempre spostata avanti e indietro, ma per cambiare la posizione del cambio, è necessario che il pedale freno sia premuto.

### Messaggio sul display del conducente

Se la leva selettrice è bloccata, il display del conducente visualizza un messaggio, per es. **Premi pedale freno per attivare la leva del cambio.**

La leva selettrice non può essere bloccata meccanicamente.<sup>[1]</sup>

<sup>[1]</sup> Vale per le automobili con leva selettrice piccola

---

## 12.4. Freni

---

### 12.4.1. Freno di servizio

---

#### 12.4.1.1. Servofreno

Il sistema del servofreno (BAS<sup>[1]</sup>) consente di aumentare la potenza frenante e quindi di ridurre la distanza di frenata.

Il sistema rileva la modalità di frenata del conducente e aumenta la potenza frenante all'occorrenza. La potenza frenante può essere maggiorata fino al livello in cui interviene il sistema ABS.

<sup>[1]</sup> Brake Assist System

---

#### 12.4.1.2. Frenata su strade cosparse di sale

Guidando su strade cosparse di sale può depositarsi uno strato salino su dischi e pastiglie dei freni.

Questo potrebbe aumentare la distanza di frenata. Pertanto, aumentare ulteriormente la distanza di sicurezza dai veicoli antistanti. Inoltre:

- Durante una frenata, cambiare di tanto in tanto in N per usare i freni ad attrito e rimuovere l'eventuale strato salino. Accertarsi che la frenata non costituisca un pericolo per gli altri utenti della strada.
- 

#### 12.4.1.3. Frenata su strade bagnate

Guidando per lungo tempo in condizioni di pioggia forte senza frenare, la potenza frenante potrebbe risultare ritardata alla prima frenata.

Questa situazione può presentarsi anche dopo un lavaggio. In queste condizioni è necessario esercitare una maggiore pressione sul pedale del freno. Pertanto, mantenere una maggiore distanza di sicurezza dai veicoli antistanti.

**Il contenuto di questo manuale rappresenta lo stato del manuale d'uso al momento della stampa e potrebbe non essere completamente valido in futuro. Per ulteriori informazioni, consulta la prima pagina per la nota completa di esclusione di responsabilità.**

Frenare a fondo dopo aver guidato su strade bagnate o dopo un lavaggio. I dischi dei freni si riscaldano, asciugano più rapidamente e sono protetti dalla corrosione. Prestare attenzione al traffico prima di frenare.

## 12.4.1.4. Freno di servizio

Il freno di servizio fa parte dell'impianto frenante.

L'automobile è dotata di due circuiti dei freni. Se un circuito frenante si danneggia, il pedale del freno può affondare a vuoto. Per ottenere la normale potenza frenante è necessaria una pressione maggiore.





Per frenare l'auto quando questa non è attivata, è necessario premere con maggior forza il pedale freno.

### Sistema antibloccaggio

L'automobile è dotata di freni antibloccaggio (ABS<sup>[1]</sup>) che evitano il bloccaggio delle ruote durante la frenata e permettono di mantenere la capacità di sterzo.

Un breve test del sistema ABS viene eseguito in automatico successivamente all'attivazione dell'auto. Un ulteriore test automatico del sistema potrà essere eseguito a velocità bassa.

### Simboli sul display del conducente

Simbolo	Funzione
	Si è verificata un'anomalia all'impianto frenante. Leggere il messaggio sul display del conducente e rivolgersi a un riparatore. Si raccomanda di rivolgersi a un riparatore autorizzato Volvo.
	Si è verificata un'anomalia al sensore del pedale.
	Luce fissa per 2 secondi all'accensione dell'auto: Test diagnostico automatico. Luce fissa per più di 2 secondi: Anomalia nel sistema ABS. L'impianto frenante ordinario dell'automobile continua a funzionare, ma senza la funzione ABS.
	In presenza del messaggio: <b>Caratteristiche pedale freno modificate Richiesta assistenza</b> Per frenare l'automobile occorre premere il pedale oltre il normale punto di frenata esercitando una pressione maggiore.

#### **Attenzione**

Se sono accese contemporaneamente le spie dei freni e dell'ABS, può essere presente un'anomalia all'impianto frenante.

- Se il livello nel serbatoio dell'olio dei freni è normale, guidare l'automobile con cautela fino al riparatore più vicino per un controllo dell'impianto frenante. Si raccomanda un riparatore autorizzato Volvo.
- Se l'olio dei freni è sotto il livello MIN nel relativo serbatoio, rabboccare olio dei freni prima di proseguire la guida. Verificare la causa della perdita dell'olio dei freni.

<sup>[1]</sup> Anti-lock Braking System

---

## 12.4.1.5. Manutenzione dell'impianto frenante

Controllare regolarmente che i componenti dell'impianto frenante non siano usurati.

Per mantenere sempre l'automobile su livelli elevati di sicurezza e affidabilità, si raccomanda di attenersi agli intervalli di assistenza Volvo specificati nel Libretto di Assistenza e Garanzia. Quando si sostituiscono pastiglie e dischi dei freni, la potenza frenante piena viene raggiunta solo dopo un "rodaggio" di qualche centinaio di chilometri (miglia). Per compensare la minore potenza frenante, premere più a fondo il pedale del freno. Volvo raccomanda di utilizzare solo pastiglie dei freni approvate per la vostra Volvo.

### **Importante**

Si raccomanda di controllare periodicamente l'usura dei componenti dell'impianto frenante.

Chiedere informazioni sulla procedura a un riparatore oppure affidargli direttamente l'ispezione. Si raccomanda un riparatore autorizzato Volvo.

---

## 12.4.2. Freno di stazionamento

### 12.4.2.1. Freno di stazionamento

Il freno di stazionamento impedisce all'automobile ferma di mettersi in movimento bloccando meccanicamente le ruote posteriori.

Quando il freno di stazionamento elettrocomandato è inserito, si sente un leggero rumore dal motorino elettrico. Lo stesso rumore si verifica anche in occasione dei test diagnostici automatici del freno di stazionamento.

Se viene inserito ad automobile ferma, il freno di stazionamento agisce solo sulle ruote posteriori. Se l'inserimento avviene quando l'automobile è in movimento si attiva il normale freno di servizio, che agisce su tutte e quattro le ruote. La forza di frenata passa alle ruote posteriori quando l'automobile è quasi ferma.

### **Nota**

La responsabilità di parcheggiare l'auto in modo sicuro ricade sempre e solo sul conducente. Controllare sempre che il simbolo del freno di stazionamento si accenda a luce fissa in stato di parcheggio.

---

### 12.4.2.2. Attivazione e disattivazione del freno di stazionamento



Utilizzare il freno di stazionamento per impedire all'automobile ferma di mettersi in movimento. Il freno di stazionamento attivato blocca entrambe le ruote posteriori.

## Attivazione del freno di stazionamento



Il pulsante del freno di stazionamento è ubicato vicino alla leva selettoria.

- 1 Premere il pulsante.
  - Quando il freno di stazionamento è attivato, il simbolo sul display del conducente è acceso.

### Attivazione automatica

Il freno di stazionamento si attiva automaticamente

- se l'auto viene spenta.
- quando il conducente slaccia la cintura di sicurezza e/o apre la sua portiera.
- se la funzione Hold (freno ad automobile ferma) è attivata e l'auto è rimasta ferma per un certo periodo (circa 5-10 minuti).

#### **Importante**

Controllare che il simbolo per il freno di stazionamento sia acceso prima di abbandonare l'auto.

### Freno di emergenza

In situazioni di emergenza, il freno di stazionamento può essere attivato con l'automobile in movimento tenendo premuto il pulsante.

In questi casi, l'auto viene frenata potentemente con i freni di servizio. La frenata si interrompe al rilascio del pulsante oppure quando viene premuto il pedale dell'acceleratore.

 **Nota**

In caso di utilizzo del freno di emergenza a velocità superiori, durante la frenata viene emesso un segnale acustico.

## Disattivazione del freno di stazionamento

Il freno di stazionamento viene disattivato automaticamente quando è impostata una marcia.

- 1 Allacciare la cintura di sicurezza.
- 2 Premere il pedale del freno.
- 3 Selezionare la posizione del cambio D o R
  - Il freno di stazionamento si disinserisce automaticamente e il simbolo sul display del conducente si spegne.
- 4 Rilasciare il pedale del freno.
  - Se **One Pedal Drive** è attivata, l'auto non verrà spinta in avanti, ma potrà rotolare e muoversi se il fondo è inclinato nello stesso verso della posizione del cambio selezionata.  
Se **One Pedal Drive** è disattivata, l'auto procederà lentamente nel verso di marcia selezionato premendo leggermente il pedale dell'acceleratore.

 **Nota**

La disattivazione automatica è consentita quando il conducente ha allacciato la cintura di sicurezza o ha chiuso la propria portiera.

### Simbolo sul display del conducente

Simbolo	Funzione
	Luce fissa: il freno di stazionamento è attivato. Lampeggio: si è verificata un'anomalia al freno di stazionamento. Leggere il messaggio sul display del conducente.

## 12.4.2.3. Parcheggio in pendenza

Accertare sempre che il freno di stazionamento sia attivato in caso di parcheggio in pendenza.

Se l'automobile è parcheggiata in salita:

- Girare le ruote nel verso **lontano** dal bordo marciapiede.

Se l'automobile è parcheggiata in discesa:

Il contenuto di questo manuale rappresenta lo stato del manuale d'uso al momento della stampa e potrebbe non essere completamente valido in futuro. Per ulteriori informazioni, consulta la prima pagina per la nota completa di esclusione di responsabilità.

- Girare le ruote nella direzione **verso** il bordo marciapiede.

 **Attenzione**

Evitare di parcheggiare in pendenza su fondo ghiacciato per il rischio che l'auto scivoli via.

## 12.4.2.4. In caso di anomalie del freno di stazionamento

Se non è possibile disattivare o attivare il freno di stazionamento nemmeno dopo diversi tentativi, rivolgersi a un riparatore autorizzato Volvo.

In caso di guida con il freno di stazionamento inserito viene emesso un segnale di avvertimento acustico.

Se si deve parcheggiare prima di aver riparato un'eventuale anomalia, l'automobile deve essere assicurata affinché non possa rotolare liberamente.



L'auto può essere assicurata parcheggiando su un terreno in piano e:

- bloccando una o più ruote con oggetti adatti.
- girando le ruote anteriori contro il bordo del marciapiede o simile.

## Sostituzione delle pastiglie dei freni

Le pastiglie dei freni posteriori devono essere sostituite da un riparatore per la particolare struttura del freno di stazionamento elettrocomandato. Si raccomanda un riparatore autorizzato Volvo.

## Simboli sul display del conducente

Simbolo	Funzione
	Se il simbolo lampeggia, si è verificata un'anomalia. Vedere il messaggio sul display del conducente.
	Anomalia nell'impianto frenante. Vedere il messaggio sul display del conducente.
	Messaggio informativo sul display del conducente.

## 12.4.3. Specifiche per l'olio dei freni

L'olio dei freni è il mezzo in un impianto frenante idraulico usato per trasferire la pressione per esempio dal pedale freno mediante un cilindro freno principale che a sua volta agisce sulle pinze freno.

**Tipo prescritto:** Volvo Original o liquido equivalente che soddisfa una combinazione delle specifiche Dot 4, 5.1 e ISO 4925 classe 6.

**i Nota**

Si raccomanda di affidarsi a un riparatore autorizzato Volvo per la sostituzione o il rabbocco dell'olio dei freni.

## 12.4.4. Funzioni dei freni

I freni dell'automobile si utilizzano per diminuire la velocità o impedire che l'automobile si metta in movimento.

Oltre a freno di servizio e stazionamento, l'automobile è dotata di diverse funzioni automatiche di ausilio alla frenata. Grazie a esse, ad esempio, non è necessario che il conducente tenga premuto il pedale del freno quando l'automobile è ferma a un semaforo o per partire in salita.

In base all'equipaggiamento dell'automobile possono essere presenti le seguenti funzioni di ausilio alla frenata:

- Freno ad automobile ferma (Hold)
- Frenata automatica dopo una collisione
- Frenata rigenerativa
- Avvertimento e freno automatico in retromarcia
- Assistenza per rischio di collisione
- Modalità Off Road

## 12.4.5. Frenata automatica dopo una collisione

In caso di collisione con conseguente attivazione dei pretensionatori pirotecnici o dell'airbag oppure se viene rilevata una collisione con un animale di grandi dimensioni, i freni dell'automobile si inseriscono automaticamente. La funzione è concepita per impedire o attutire gli effetti di un'eventuale collisione secondaria.

Dopo una grave collisione, potrebbe non essere più possibile controllare e sterzare l'automobile. In queste condizioni, per prevenire o attenuare gli effetti di un'eventuale successiva collisione contro un veicolo o un oggetto nella traiettoria dell'automobile, si attiva automaticamente il sistema di ausilio che frena l'automobile in modo sicuro.

Durante la frenata si attivano luci di arresto e lampeggiatori di emergenza. Quando l'automobile si è fermata, i lampeggiatori di emergenza continuano a lampeggiare e viene inserito il freno di stazionamento.

Se una frenata non è opportuna, ad esempio se sussiste il rischio di essere tamponati da un veicolo che segue, il conducente può escludere il sistema premendo il pedale dell'acceleratore.

La funzione presuppone che l'impianto frenante sia integro dopo la collisione.

## 12.4.6. Assistenza di frenata ad automobile ferma

L'assistente freno può attivarsi in automatico per mantenere ferma l'auto in determinate circostanze.

L'assistente freno è disponibile anche quando il freno ad automobile ferma (Hold) è disattivato.

**L'assistente freno si attiva:**

- Ad auto ferma se è selezionata la posizione del cambio D o R e l'auto rischia di spostarsi nel senso opposto al senso di marcia selezionato
- Ad auto ferma se la marcia ultra-lenta è disattivata

**L'assistente freno si disattiva:**

- Quando è selezionata la posizione del cambio D o R e il conducente preme il pedale acceleratore
- Quando il conducente seleziona la posizione del cambio N

Il freno di stazionamento si attiva automaticamente

- se l'auto viene spenta.
- quando il conducente slaccia la cintura di sicurezza e/o apre la sua portiera.
- se la funzione Hold (freno ad automobile ferma) è attivata e l'auto è rimasta ferma per un certo periodo (circa 5-10 minuti).

---

## 12.4.7. Freno ad automobile ferma

Freno ad automobile ferma (Hold) comporta che il conducente possa rilasciare il pedale freno con potenza frenante preservata quando l'auto si è fermata per es. presso un semaforo.

### Attivazione del freno ad automobile ferma (Hold)

La funzione si attiva in automatico ad auto ferma se è impostata la posizione del cambio D o R e

- **One Pedal Drive** è nello stato **Attiva** o **Automatico**.
- l'auto rischia di spostarsi.

oppure

- **One Pedal Drive** è **Disattiva**
- l'auto è tenuta ferma con il pedale del freno che poi viene premuto ulteriormente.

### Disattivazione del freno ad automobile ferma (Hold)

La funzione rilascia i freni quando il conducente riparte con la marcia selezionata premendo sul pedale acceleratore.

**i Nota**



La funzione di frenata ad automobile ferma viene disattivata anche quando il conducente imposta il cambio in folle.

Il freno di stazionamento si attiva automaticamente

- se l'auto viene spenta.
- quando il conducente slaccia la cintura di sicurezza e/o apre la sua portiera.
- se la funzione è attivata e l'auto è rimasta ferma per un periodo prolungato (circa 5-10 minuti).

Il freno di stazionamento può subentrare al freno ad automobile ferma (Hold) anche in altre circostanze.

## Simboli sul display del conducente

Simbolo	Funzione
	Il simbolo è acceso quando il freno ad automobile ferma (Hold) è attivato e tiene ferma l'auto. Notare che il freno ad automobile ferma (Hold) può essere attivato senza che il simbolo sia acceso.
	Quando la funzione tiene ferma l'automobile utilizzando il freno di stazionamento, il simbolo è acceso.

## 12.5. Alimentazione

### 12.5.1. Alimentazione

L'auto viene spinta dal motore elettrico.

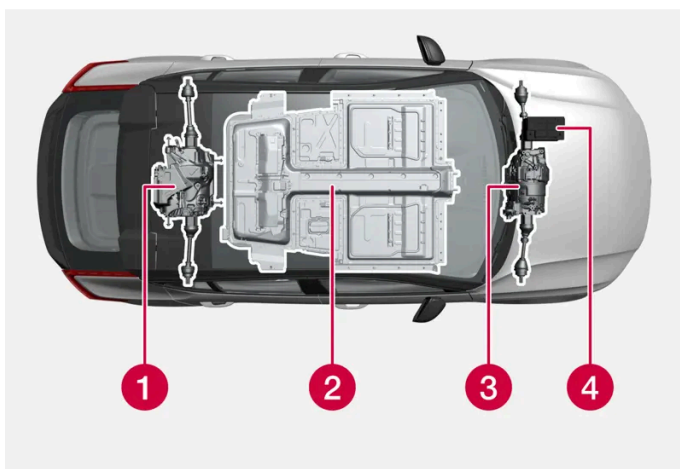

- 1** Motore elettrico – Il motore elettrico spinge l'auto e rigenera l'energia di frenata in energia elettrica.
- 2** Batteria ad alta tensione – L'auto è dotata di una batteria ad alta tensione. La batteria ad alta tensione ha il compito di immagazzinare energia. Riceve energia in occasione della ricarica dalla rete elettrica e della frenata rigenerativa.

Il contenuto di questo manuale rappresenta lo stato del manuale d'uso al momento della stampa e potrebbe non essere completamente valido in futuro. Per ulteriori informazioni, consulta la prima pagina per la nota completa di esclusione di responsabilità.  
486 / 771

- 3 Motore elettrico<sup>[1]</sup> – L'auto è dotata di due motori elettrici che spingono l'auto e rigenerano l'energia di frenata in energia elettrica.
- 4 Batteria 12 V – L'auto è dotata di una batteria 12 V che avvia l'impianto elettrico dell'auto e alimenta le utenze elettriche nell'auto.

<sup>[1]</sup> Vale per le auto con due motori elettrici.

---

## 12.6. Modalità di marcia

---

### 12.6.1. Frenata rigenerativa

L'auto recupera energia di frenata e rigenera corrente per la batteria quando il conducente rilascia il pedale acceleratore o quando usa i freni di servizio.

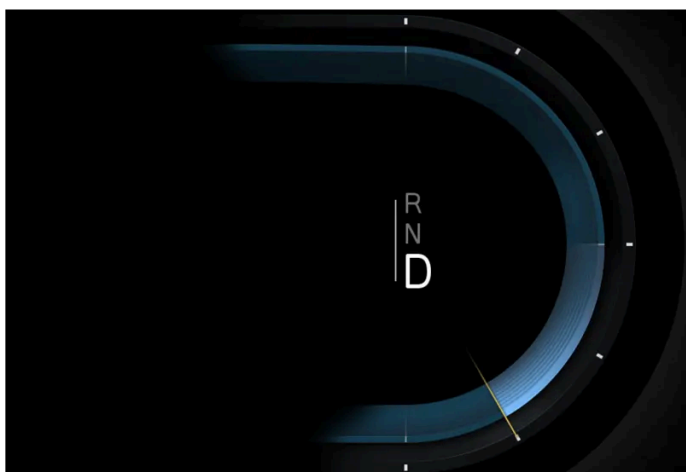

Indicazione sul display del conducente durante la frenata rigenerativa.

### Rigenerazione con il pedale acceleratore

- 1 Rilasciare il pedale acceleratore.
- L'auto frena e la ricarica viene indicata sul display del conducente.

#### Nota

Le luci di arresto si accendono quando la potenza di frenata supera un certo livello.

## Rigenerazione con il pedale freno

- 1 Premere il pedale del freno.
  - > L'auto frena e la ricarica viene indicata sul display del conducente.

### Nota

Volvo raccomanda di frenare con forza con i freni ad attrito regolarmente per evitare problemi con i dischi freno causati da inattività, per es. ruggine o accumuli di sporco.

## 12.6.2. One Pedal Drive

One Pedal Drive è molto adatta alla guida urbana. Con One Pedal Drive l'auto può essere gestita solo premendo e rilasciando il pedale acceleratore senza dover ricorrere al pedale freno.

### Importante

Il conducente è responsabile dell'uso del pedale del freno quando necessario, anche quando è attivata la funzione One Pedal Drive.

### Importante

One Pedal Drive non è raccomandata con fondi sdruciolevoli.

## Attivazione o disattivazione di One Pedal Drive

Sono disponibili modalità diverse di One Pedal Drive che vengono attivate e disattivate dal display centrale.

- 1 Premere  sul display centrale.
- 2 Selezionare **Guida**.
- 3 Attivare o disattivare la modalità desiderata di **One Pedal Drive**.

Posizione	Comportamento dell'auto
Disattiva	Non viene applicata potenza di frenata e l'auto rotola liberamente
Attiva	Potenza frenante alta, adatta per la guida urbana.

Il contenuto di questo manuale rappresenta lo stato del manuale d'uso al momento della stampa e potrebbe non essere completamente valido in futuro. Per ulteriori informazioni, consulta la prima pagina per la nota completa di esclusione di responsabilità.



Posizione	Comportamento dell'auto
Automatico	Adattamento automatico della potenza frenante disponibile in base alla distanza dal veicolo che precede.

 **Nota**

- One Pedal Drive non può essere attivata quando è attivata la modalità di guida **Off-road** e il pulsante appare ombreggiato.
- Quando **Off-road** viene attivata, One Pedal Drive viene impostata in automatico su **Disattiva** e Creep su **Attiva**.
- Quando **Off-road** viene disattivata, vengono ripristinate le impostazioni per One Pedal Drive utilizzate prima dell'attivazione di **Off-road**.

#### Modalità Automatica per One Pedal Drive

In modalità Automatica, One Pedal Drive passa fra **Disattiva** e **Attiva** a seconda se viene rilevato o meno un veicolo che precede. Se l'auto giunge ad arresto completo, la modalità Automatica tiene frenata l'auto per alcuni minuti prima che il freno di stazionamento sia attivato.

 **Attenzione**

La modalità Automatica non esonera il conducente dal prestare attenzione e prudenza, che è sempre tenuto a guidare in sicurezza, a una velocità adeguata e a una distanza opportuna dagli altri veicoli nonché nel rispetto delle leggi e del codice della strada vigenti.

 **Nota**

La modalità Automatica utilizza le unità telecamera e radar dell'auto, che presentano alcuni limiti generali.

## 12.6.3. Marcia lenta (Creep)

La modalità di marcia lenta (Creep) può risultare molto utile nelle code di traffico o nelle aree di parcheggio.

Quando la funzione è attiva, l'auto rotola lentamente nel senso di marcia selezionato senza dover usare il pedale acceleratore.

## Attivare la marcia lenta (Creep)

- 1 Premere  sul display centrale.
  - 2 Selezionare **Guida**.
  - 3 Disattivazione di **One Pedal Drive**.
- Ora la marcia lenta (Creep) è attivata.

## Disattivare la marcia lenta (Creep)

- 1 Premere  sul display centrale.
  - 2 Selezionare **Guida**.
  - 3 Attivare la modalità **One Pedal Drive Attiva** o **Automatico**.
- Ora la marcia lenta (Creep) è disattivata.

---

## 12.6.4. Performance \*

Performance<sup>[1]</sup> conferisce un'esperienza di guida più sportiva e agile, con una risposta di accelerazione migliorata.

Performance assegna la priorità all'accelerazione rispetto alla frenata rigenerativa, fornendo contemporaneamente una trazione integrale avanzata e una gestione della coppia aumentata.

### Attivazione o disattivazione di Performance

- 1 Premere  sul display centrale.
- 2 Selezionare **Guida**.
- 3 Attivazione o disattivazione di **Performance**.

La funzione viene disattivata allo spegnimento dell'auto.

 **Nota**

Performance non avrà le stesse caratteristiche di reattività e agilità quando la modalità **Automatico** per One Pedal Drive è attivata.

\* Optional/accessorio.

<sup>[1]</sup> La funzione è disponibile su specifici mercati.

---

## 12.6.5. Modalità Off Road

Una modalità adattata alle basse velocità che aumenta la motricità dell'auto nella guida su terreno difficile, in pendenza e su fondi sconnessi.

La modalità di guida **Off-road** dà una luce a terra alta, fino a 25 km/h (15 mph) \*, sterzo leggero, trazione integrale avanzata\* e attiva la marcia ultralenta con l'ausilio alla guida in discesa. Il freno motore risulta potenziato, per cui è possibile aumentare o ridurre la velocità su forti pendenze solo con il pedale acceleratore, senza usare i freni di servizio.

La velocità viene regolata con il pedale acceleratore. Al rilascio del pedale dell'acceleratore, l'automobile viene rapidamente frenata a passo d'uomo, a prescindere dalla pendenza e senza necessità di utilizzare il freno di servizio.

Le luci di arresto si accendono quando l'auto frena/la velocità diminuisce. Il conducente può anche intervenire e utilizzare il freno di servizio per ridurre la velocità a passo d'uomo o arrestare l'auto.

Da considerare:

- La modalità è disponibile solo a bassa velocità, fino a 40 km/h (25 mph). La modalità di guida Off Road viene disattivata in caso di superamento del limite di velocità.

 **Nota**

La modalità Off Road non è progettata per essere utilizzata su strade pubbliche.

### Attivare o disattivare la modalità Off Road

- 1 Premere  sul display centrale.
- 2 Selezionare **Guida**.
- 3 Attivazione o disattivazione di **Modalità off-road**.

La funzione viene disattivata allo spegnimento dell'auto.

\* Optional/accessorio.

## 12.6.6. Autonomia

L'autonomia dell'automobile dipende da diversi fattori. I presupposti per una notevole autonomia variano in base alle circostanze e alle condizioni di guida dell'automobile.



Il valore certificato per l'autonomia dell'automobile non deve essere considerato un'autonomia prevista. Il valore certificato è destinato in primo luogo al confronto di diverse automobili applicando specifici cicli di test.

### Nota

Il diario di bordo calcola il consumo elettrico sulla base del consumo effettivo durante un tragitto. Il valore può differire rispetto al valore che appare nel contachilometri parzializzatore, per il quale è considerata anche la rigenerazione elettrica.

## Autonomia sul display del conducente







Alla consegna dalla fabbrica, l'autonomia dell'auto è basata sul valore certificato. Dopo un certo periodo di guida dell'automobile, l'autonomia si basa su uno schema di guida storico.

La quantità di dati storici utilizzati dipende dal livello di carica della batteria. Pertanto, l'autonomia si adatta più rapidamente alle variazioni dello schema di guida di pari passo con la riduzione del livello di ricarica della batteria.

### Autonomia ridotta

Quando il grado di ricarica della batteria si abbassa, anche l'autonomia stimata dell'auto si riduce. Man mano che l'autonomia si riduce, viene visualizzata una serie di messaggi e simboli sul display del conducente.

Simbolo	Messaggio/significato
	Quando l'autonomia dell'auto si abbassa a 50 km, il simbolo di batteria vicino all'indicatore della batteria cambia colore in arancione e il messaggio <b>Livello basso di carica</b> Vuoi trovare una stazione di ricarica? appare sul display del conducente. Il messaggio non appare se una destinazione è impostata nel sistema di navigazione.
	Quando l'autonomia dell'auto si abbassa a 20 km, il simbolo di batteria vicino all'indicatore della batteria cambia colore in rosso e il messaggio <b>Livello basso di carica</b> Vuoi trovare una stazione di ricarica? appare sul display del conducente.
	In caso di basso livello della batteria, appare una tartaruga arancione nella parte alta del display del conducente.
	Il messaggio <b>Potenza ridotta per carica batteria insufficiente</b> appare insieme a un simbolo di batteria arancione. Se la tartaruga non è apparsa prima, essa verrà visualizzata sul display del conducente in concomitanza con la visualizzazione di questo messaggio.
	Il messaggio <b>Batteria scarica. Caricare batteria.</b> appare insieme a un simbolo di batteria vuota.

### Fattori che influenzano l'autonomia

Oltre ai dati di bordo storici, altri fattori influenzano l'autonomia. La massima autonomia si ottiene in condizioni particolarmente favorevoli, quando tutti i fattori hanno un impatto positivo.

Esempi di fattori che influenzano l'autonomia:

- velocità
- Impostazioni climatizzatore
- topografia

**Il contenuto di questo manuale rappresenta lo stato del manuale d'uso al momento della stampa e potrebbe non essere completamente valido in futuro. Per ulteriori informazioni, consulta la prima pagina per la nota completa di esclusione di responsabilità.**

- Precondizionamento
- pneumatici e relativa pressione
- traffico
- temperatura e condizioni meteorologiche
- condizioni della strada.

#### Autonomia alle basse temperature

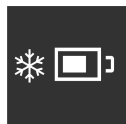

Con temperature ambientali basse, la batteria rischia di raffreddarsi con conseguente impatto negativo sull'autonomia. Questo simbolo appare sul display del conducente se la temperatura della batteria si abbassa a un livello critico. L'autonomia può ridursi drasticamente se l'auto viene parcheggiata a temperature ambientali basse. Per evitare un'autonomia drasticamente ridotta dopo il parcheggio a temperature ambientali basse, è consigliato mettere sotto carica l'auto durante il parcheggio in queste condizioni.

### Autonomia basata su velocità e temperatura esterna

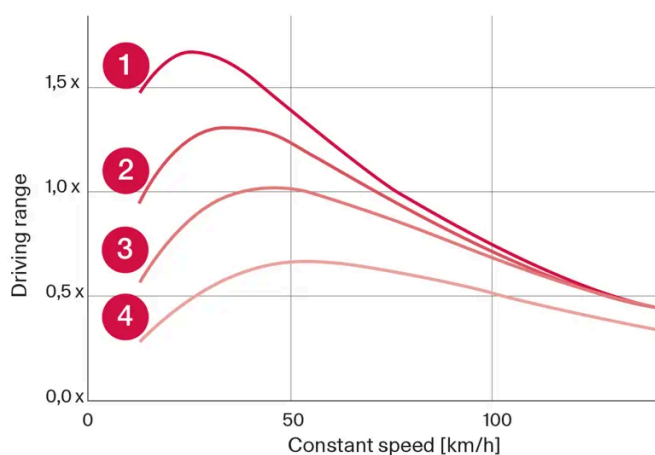

- 1 Temperatura esterna di 20°C (68°F) e climatizzatore spento.
- 2 Temperatura esterna di 20°C (68°F) e climatizzatore acceso.
- 3 Temperatura esterna di 35°C (95°F) e climatizzatore acceso.
- 4 Temperatura esterna di -10°C (14°F) e climatizzatore acceso.

Il grafico mostra la relazione approssimativa fra velocità costante e autonomia.

Il grafico mostra che una velocità più bassa dà una maggiore autonomia. Anche la temperatura esterna influenza l'autonomia: temperature ambiente molto basse o molto alte abbassano l'autonomia.

Le linee 1 e 2 mostrano la differenza approssimativa di autonomia influenzata dalle funzioni del climatizzatore. La disattivazione del climatizzatore offre vantaggi di autonomia.

## 12.6.7. Assistente autonomia

L'assistente autonomia fornisce al conducente informazioni generali e suggerimenti per una guida più parsimoniosa sulla base dello stato attuale dell'automobile.

I fattori che il conducente può principalmente influenzare per estendere l'autonomia sono la velocità, lo stile di guida e le impostazioni del climatizzatore. Ogni fattore è dotato di un indicatore che mostra come viene utilizzata l'energia. Quando l'indicatore cambia colore dal blu all'arancione, il conducente dovrebbe adeguare l'utilizzo energetico per una guida più parsimoniosa.



**Velocità:** velocità media dell'automobile nell'ultimo minuto.



**Stile di guida:** comportamento di accelerazione e frenata negli ultimi minuti.



**Controllo clima:** Il consumo medio stimato in base alle impostazioni attuali del climatizzatore.

Accanto all'autonomia stimata sono presenti due numeri che indicano l'autonomia prevista a breve e a lungo termine, basata rispettivamente su consumi elevati e bassi. Questi valori si definiscono come:

Lunga autonomia: Presuppone una guida tipica in città con il sistema di climatizzazione disattivato.

Autonomia ridotta: Presuppone la guida in autostrada ad alta velocità con il sistema di climatizzazione acceso.

Il consumo è indicato in kWh/100 km quando il veicolo è in movimento e in kW (kWh/h) quando è fermo. Il valore è istantaneo e pertanto indicherà valori elevati durante le accelerazioni e le salite.

## Ottimizzare l'autonomia

La funzione di ottimizzazione dell'autonomia regola le impostazioni del climatizzatore per risparmiare energia ed estendere l'autonomia dell'auto.

Attivare o disattivare l'ottimizzazione dell'autonomia dal display centrale

- 1 Premere .
- 2 Selezionare **Assistente autonomia**.
- 3 Attivare o disattivare l'ottimizzazione autonomia.

**i Nota**

Con il 50% o più di grado di ricarica, appare un messaggio che consente al conducente di disattivare l'ottimizzatore dell'autonomia.

**i Nota**

Con temperature ambiente fredde, la potenza del riscaldatore si abbassa. Se il riscaldamento non basta, disattivare l'ottimizzazione autonomia.

Il raffreddamento risulta limitato con temperature ambiente calde. Se il raffreddamento non basta, disattivare l'ottimizzazione autonomia.

Possono insorgere problemi di appannamento a causa della limitazione della funzione AC che regola l'umidità dell'aria.

Essendo la funzione AC limitata, il ricircolo dell'aria aumenta e può comportare che la qualità dell'aria venga percepita come meno gradevole, soprattutto nel sedile posteriore.

---

## 12.6.8. Trazione integrale \*

La trazione integrale (AWD <sup>[1]</sup>) agisce contemporaneamente sulle quattro ruote migliorando la tenuta di strada.

Il motore elettrico che spinge le ruote anteriori consente la funzionalità della trazione integrale elettrica.

\* Optional/accessorio.

<sup>[1]</sup> All-wheel drive

---

## 12.7. Raccomandazioni per la guida

### 12.7.1. Assistenza di frenata ad automobile ferma

L'assistente freno può attivarsi in automatico per mantenere ferma l'auto in determinate circostanze.

L'assistente freno è disponibile anche quando il freno ad automobile ferma (Hold) è disattivato.

**L'assistente freno si attiva:**

- Ad auto ferma se è selezionata la posizione del cambio D o R e l'auto rischia di spostarsi nel senso opposto al senso di marcia selezionato

**Il contenuto di questo manuale rappresenta lo stato del manuale d'uso al momento della stampa e potrebbe non essere completamente valido in futuro. Per ulteriori informazioni, consulta la prima pagina per la nota completa di esclusione di responsabilità.**



- Ad auto ferma se la marcia ultra-lenta è disattivata

**L'assistente freno si disattiva:**

- Quando è selezionata la posizione del cambio D o R e il conducente preme il pedale acceleratore
- Quando il conducente seleziona la posizione del cambio N

Il freno di stazionamento si attiva automaticamente

- se l'auto viene spenta.
- quando il conducente slaccia la cintura di sicurezza e/o apre la sua portiera.
- se la funzione Hold (freno ad automobile ferma) è attivata e l'auto è rimasta ferma per un certo periodo (circa 5-10 minuti).

---

## 12.7.2. Frenata su strade cosparse di sale

Guidando su strade cosparse di sale può depositarsi uno strato salino su dischi e pastiglie dei freni.

Questo potrebbe aumentare la distanza di frenata. Pertanto, aumentare ulteriormente la distanza di sicurezza dai veicoli anti-stanti. Inoltre:

- Durante una frenata, cambiare di tanto in tanto in N per usare i freni ad attrito e rimuovere l'eventuale strato salino. Accertarsi che la frenata non costituisca un pericolo per gli altri utenti della strada.

---

## 12.7.3. Frenata su strade bagnate

Guidando per lungo tempo in condizioni di pioggia forte senza frenare, la potenza frenante potrebbe risultare ritardata alla prima frenata.

Questa situazione può presentarsi anche dopo un lavaggio. In queste condizioni è necessario esercitare una maggiore pressione sul pedale del freno. Pertanto, mantenere una maggiore distanza di sicurezza dai veicoli antistanti.

Frenare a fondo dopo aver guidato su strade bagnate o dopo un lavaggio. I dischi dei freni si riscaldano, asciugano più rapidamente e sono protetti dalla corrosione. Prestare attenzione al traffico prima di frenare.

---

## 12.7.4. Parcheggio in pendenza

Accertare sempre che il freno di stazionamento sia attivato in caso di parcheggio in pendenza.

Se l'automobile è parcheggiata in salita:

- Girare le ruote nel verso **lontano** dal bordo marciapiede.

Se l'automobile è parcheggiata in discesa:

- Girare le ruote nella direzione **verso** il bordo marciapiede.

 **Attenzione**

Evitare di parcheggiare in pendenza su fondo ghiacciato per il rischio che l'auto scivoli via.

## 12.7.5. Autonomia

L'autonomia dell'automobile dipende da diversi fattori. I presupposti per una notevole autonomia variano in base alle circostanze e alle condizioni di guida dell'automobile.



Il valore certificato per l'autonomia dell'automobile non deve essere considerato un'autonomia prevista. Il valore certificato è destinato in primo luogo al confronto di diverse automobili applicando specifici cicli di test.

 **Nota**

Il diario di bordo calcola il consumo elettrico sulla base del consumo effettivo durante un tragitto. Il valore può differire rispetto al valore che appare nel contachilometri parzializzatore, per il quale è considerata anche la rigenerazione elettrica.

## Autonomia sul display del conducente







Alla consegna dalla fabbrica, l'autonomia dell'auto è basata sul valore certificato. Dopo un certo periodo di guida dell'automobile, l'autonomia si basa su uno schema di guida storico.

La quantità di dati storici utilizzati dipende dal livello di carica della batteria. Pertanto, l'autonomia si adatta più rapidamente alle variazioni dello schema di guida di pari passo con la riduzione del livello di ricarica della batteria.

### Autonomia ridotta

Quando il grado di ricarica della batteria si abbassa, anche l'autonomia stimata dell'auto si riduce. Man mano che l'autonomia si riduce, viene visualizzata una serie di messaggi e simboli sul display del conducente.

Simbolo	Messaggio/significato
	Quando l'autonomia dell'auto si abbassa a 50 km, il simbolo di batteria vicino all'indicatore della batteria cambia colore in arancione e il messaggio <b>Livello basso di carica</b> <b>Vuoi trovare una stazione di ricarica?</b> appare sul display del conducente. Il messaggio non appare se una destinazione è impostata nel sistema di navigazione.
	Quando l'autonomia dell'auto si abbassa a 20 km, il simbolo di batteria vicino all'indicatore della batteria cambia colore in rosso e il messaggio <b>Livello basso di carica</b> <b>Vuoi trovare una stazione di ricarica?</b> appare sul display del conducente.
	In caso di basso livello della batteria, appare una tartaruga arancione nella parte alta del display del conducente.
	Il messaggio <b>Potenza ridotta per carica batteria insufficiente</b> appare insieme a un simbolo di batteria arancione. Se la tartaruga non è apparsa prima, essa verrà visualizzata sul display del conducente in concomitanza con la visualizzazione di questo messaggio.
	Il messaggio <b>Batteria scarica. Caricare batteria.</b> appare insieme a un simbolo di batteria vuota.

### Fattori che influenzano l'autonomia

Oltre ai dati di bordo storici, altri fattori influenzano l'autonomia. La massima autonomia si ottiene in condizioni particolarmente favorevoli, quando tutti i fattori hanno un impatto positivo.

Esempi di fattori che influenzano l'autonomia:

- velocità
- Impostazioni climatizzatore
- topografia

**Il contenuto di questo manuale rappresenta lo stato del manuale d'uso al momento della stampa e potrebbe non essere completamente valido in futuro. Per ulteriori informazioni, consulta la prima pagina per la nota completa di esclusione di responsabilità.**

- Precondizionamento
- pneumatici e relativa pressione
- traffico
- temperatura e condizioni meteorologiche
- condizioni della strada.

#### Autonomia alle basse temperature



Con temperature ambientali basse, la batteria rischia di raffreddarsi con conseguente impatto negativo sull'autonomia. Questo simbolo appare sul display del conducente se la temperatura della batteria si abbassa a un livello critico. L'autonomia può ridursi drasticamente se l'auto viene parcheggiata a temperature ambientali basse. Per evitare un'autonomia drasticamente ridotta dopo il parcheggio a temperature ambientali basse, è consigliato mettere sotto carica l'auto durante il parcheggio in queste condizioni.

### Autonomia basata su velocità e temperatura esterna

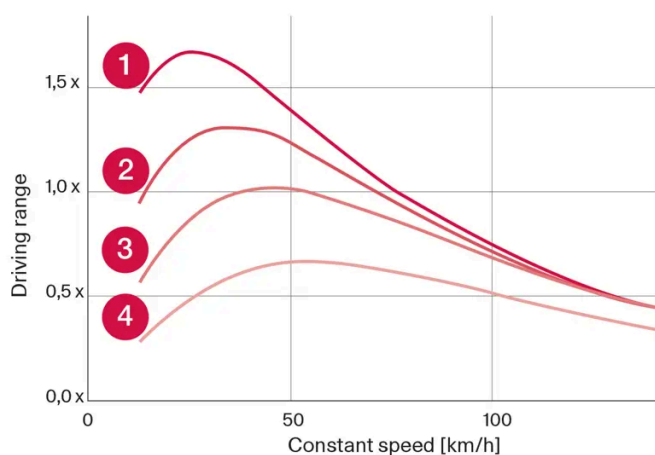

- 1 Temperatura esterna di 20°C (68°F) e climatizzatore spento.
- 2 Temperatura esterna di 20°C (68°F) e climatizzatore acceso.
- 3 Temperatura esterna di 35°C (95°F) e climatizzatore acceso.
- 4 Temperatura esterna di -10°C (14°F) e climatizzatore acceso.

Il grafico mostra la relazione approssimativa fra velocità costante e autonomia.

Il grafico mostra che una velocità più bassa dà una maggiore autonomia. Anche la temperatura esterna influenza l'autonomia: temperature ambiente molto basse o molto alte abbassano l'autonomia.

Le linee 1 e 2 mostrano la differenza approssimativa di autonomia influenzata dalle funzioni del climatizzatore. La disattivazione del climatizzatore offre vantaggi di autonomia.

## 12.7.6. Guida economica

Per ottenere la massima autonomia possibile, è opportuno che il conducente programmi la guida e adatti lo stile di guida e la velocità a ogni situazione.

## Prima di mettersi in marcia

- Se possibile, preconditionare l'automobile prima di mettersi alla guida mediante il cavo collegato alla rete elettrica.
- Se il preconditionamento non è possibile quando fuori fa freddo, usare in primo luogo il riscaldamento elettrico di sedile e volante. Evitare di riscaldare tutto l'abitacolo per limitare la sottrazione di energia dalla batteria.
- Il tipo di pneumatici e la relativa pressione possono influenzare il consumo energetico. Per informazioni sugli pneumatici adatti, rivolgersi a un riparatore autorizzato Volvo.
- Togliere dall'automobile gli oggetti inutili - maggiore è il carico, maggiore è il consumo.

## Durante la guida

- Guidare a velocità costante e anticipando gli ostacoli per ridurre al minimo le frenate.
- Durante la frenata, la batteria viene ricaricata come segue:
  - frenando leggermente con il pedale freno.
  - rilasciando il pedale acceleratore e lasciando agire la frenata rigenerativa.
- Una velocità elevata aumenta il consumo energetico a causa della maggiore resistenza all'aria.
- Ridurre il più possibile il riscaldamento elettrico abbassando la temperatura a bordo a un livello prossimo a quello della temperatura esterna e ridurre il riscaldamento elettrico di finestrini e specchi nonché l'impiego di altre utenze.
- Evitare di guidare con i finestrini aperti.
- Non tenere ferma l'automobile in salita premendo il pedale dell'acceleratore. Attivare invece il freno ad automobile ferma.
- In caso di marcia breve dopo il preconditionamento, spegnere se possibile il climatizzatore.

## Dopo la guida

- Se possibile, parcheggiare in un garage climatizzato con colonnine di ricarica.

---

## 12.7.7. Assistente autonomia

L'assistente autonomia fornisce al conducente informazioni generali e suggerimenti per una guida più parsimoniosa sulla base dello stato attuale dell'automobile.

I fattori che il conducente può principalmente influenzare per estendere l'autonomia sono la velocità, lo stile di guida e le impostazioni del climatizzatore. Ogni fattore è dotato di un indicatore che mostra come viene utilizzata l'energia. Quando l'indicatore cambia colore dal blu all'arancione, il conducente dovrebbe adeguare l'utilizzo energetico per una guida più parsimoniosa.



**Velocità:** velocità media dell'automobile nell'ultimo minuto.



**Stile di guida:** comportamento di accelerazione e frenata negli ultimi minuti.



**Controllo clima:** Il consumo medio stimato in base alle impostazioni attuali del climatizzatore.

Accanto all'autonomia stimata sono presenti due numeri che indicano l'autonomia prevista a breve e a lungo termine, basata rispettivamente su consumi elevati e bassi. Questi valori si definiscono come:

**Lunga autonomia:** Presuppone una guida tipica in città con il sistema di climatizzazione disattivato.

**Autonomia ridotta:** Presuppone la guida in autostrada ad alta velocità con il sistema di climatizzazione acceso.

Il consumo è indicato in kWh/100 km quando il veicolo è in movimento e in kW (kWh/h) quando è fermo. Il valore è istantaneo e pertanto indicherà valori elevati durante le accelerazioni e le salite.

## Ottimizzare l'autonomia

La funzione di ottimizzazione dell'autonomia regola le impostazioni del climatizzatore per risparmiare energia ed estendere l'autonomia dell'auto.

Attivare o disattivare l'ottimizzazione dell'autonomia dal display centrale

- 1 Premere .
- 2 Selezionare **Assistente autonomia**.
- 3 Attivare o disattivare l'ottimizzazione autonomia.

### **Nota**

Con il 50% o più di grado di ricarica, appare un messaggio che consente al conducente di disattivare l'ottimizzatore dell'autonomia.

### **Nota**

Con temperature ambiente fredde, la potenza del riscaldatore si abbassa. Se il riscaldamento non basta, disattivare l'ottimizzazione autonomia.

Il raffreddamento risulta limitato con temperature ambiente calde. Se il raffreddamento non basta, disattivare l'ottimizzazione autonomia.

Possono insorgere problemi di appannamento a causa della limitazione della funzione AC che regola l'umidità dell'aria.

Essendo la funzione AC limitata, il ricircolo dell'aria aumenta e può comportare che la qualità dell'aria venga percepita come meno gradevole, soprattutto nel sedile posteriore.

---

## 12.7.8. Preparativi in vista di un lungo viaggio

Prima di una vacanza o di un lungo viaggio, è importante controllare con cura le funzioni e l'equipaggiamento dell'automobile.

Controllare che

- non siano presenti perdite di liquido
- la potenza frenante sia corretta durante la frenata
- la profondità del battistrada e la pressione dei pneumatici siano sufficienti. Montaggio dei pneumatici invernali in caso di guida in aree che presentano il rischio di neve o ghiaccio sulle strade
- la batteria sia sufficientemente carica
- le spazzole tergicristallo siano buone condizioni
- triangolo di emergenza e giubbotto ad alta visibilità si trovino a bordo (obbligatorio in alcuni Paesi).

---

## 12.7.9. Guado

Per guado si intende che l'automobile procede nell'acqua ad esempio su una strada allagata. Effettuare il guado con particolare cautela.

**Durante il guado**

Notare quanto segue per prevenire danni all'automobile in caso di guida nell'acqua:

- È possibile guidare l'automobile nell'acqua a una profondità max di 45 cm (17 pollici).
- Guidare a passo d'uomo.
- Non fermare l'auto nell'acqua. Guidare con cautela in avanti o fare retromarcia per uscire dall'acqua.
- Maggiore cautela deve essere osservata in caso di passaggio attraverso corsi d'acqua.
- Non lasciare l'automobile in una pozza d'acqua che supera il livello delle soglie in quanto si potrebbero verificare guasti elettrici.

**Dopo il guado**

Una volta passata l'acqua, premere leggermente il pedale del freno per controllare che la forza di frenata sia corretta. Acqua, fango ecc. possono bagnare le pastiglie dei freni riducendo la forza di frenata.

Pulire gli eventuali contatti del collegamento di riscaldatore elettrico e collegamento del rimorchio in caso di contatto con acqua e fango.

---

## 12.7.10. Guida invernale

In inverno è importante effettuare alcuni controlli per assicurare la massima affidabilità dell'automobile.

**Il contenuto di questo manuale rappresenta lo stato del manuale d'uso al momento della stampa e potrebbe non essere completamente valido in futuro. Per ulteriori informazioni, consulta la prima pagina per la nota completa di esclusione di responsabilità.**

Controllare soprattutto in vista della stagione fredda:

- Verificare la condizione e il livello di ricarica della batteria. Nei climi freddi, la batteria è esposta a maggiori sollecitazioni e la sua capacità si riduce.
- Utilizzare il liquido lavacrystalli con antigelo per evitare la formazione di ghiaccio nel serbatoio del liquido lavacrystalli.

## Fondo stradale scivoloso

Volvo raccomanda di disattivare **One Pedal Drive** per conferire maggiore stabilità di guida su fondi scivolosi o ghiacciati.

Per la massima aderenza, Volvo raccomanda di utilizzare pneumatici invernali su tutte le ruote in caso di rischio di neve o ghiaccio.

### Nota

In alcuni Paesi, l'uso dei pneumatici invernali è obbligatorio per legge. L'utilizzo dei pneumatici chiodati non è consentito in tutti i Paesi.

Esercitarsi con la guida su strada sdruciolevole in modo controllato per familiarizzare con le reazioni dell'automobile.

---

## 12.8. Gancio di traino e rimorchio

---

### 12.8.1. Pesi del rimorchio e pressioni sulla sfera

I pesi del rimorchio e le pressioni sulla sfera per la guida con rimorchio sono riportati nelle tabelle.

#### Peso max rimorchio frenato

### Nota

Per i rimorchi di peso superiore a 1.800 kg si raccomanda l'utilizzo di uno stabilizzatore per gancio di traino.

Rimorchio con freni	Twin Motor	Single Motor
Peso max (kg)	1800	1500
Pressione max sulla sfera (kg)	100	100



**! Importante**

In caso di guida con rimorchio, è consentito superare il peso complessivo dell'automobile (compresa la pressione sulla sfera) di max 100 kg (220 lbs), a condizione che la velocità non superi 100 km/h (62 mph). Rispettare comunque le leggi nazionali applicabili alla guida con rimorchio (ad esempio la velocità consentita).

**i Nota**

Eventuali dati mancanti sul peso nella tabella verranno aggiornati in una circostanza successiva.

## Peso max rimorchio non frenato

Rimorchio senza freni	
Peso max (kg)	750
Pressione max sulla sfera (kg)	50

## 12.8.2. Gancio di traino\*

L'automobile può essere dotata di un gancio di traino per trainare rimorchi e simili.

Esistono diverse versioni di ganci di traino per l'automobile. Per maggiori informazioni, rivolgersi a un concessionario Volvo.

**! Importante**

Per evitare di scaricare la batteria di avviamento, l'alimentazione costante di tensione di batteria al contatto del rimorchio può essere disattivata automaticamente allo spegnimento dell'auto.

**! Importante**

Pulire e ingrassare regolarmente la sfera per prevenire l'usura.

**i Nota**

Quando si utilizza un gancio dotato di stabilizzatore, la sfera non necessita di lubrificazione.

Quanto detto vale anche se si fissa un portabiciclette intorno alla sfera.

\* Optional/accessorio.

## 12.8.3. Specifiche per il gancio di traino \*

Misure e punti di fissaggio per il gancio di traino.

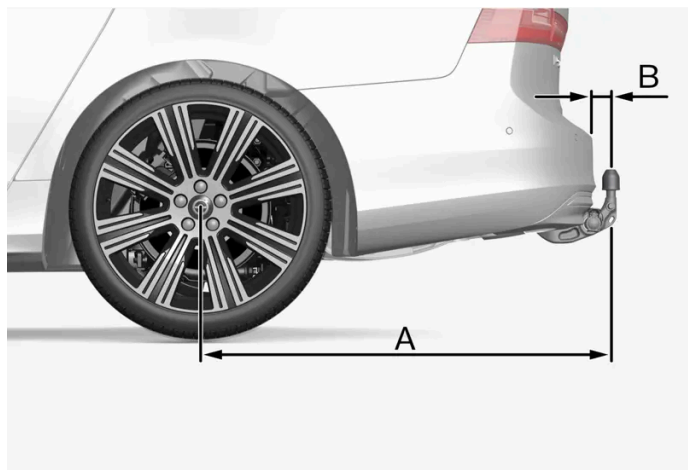

L'immagine è generica e può variare a seconda del modello.

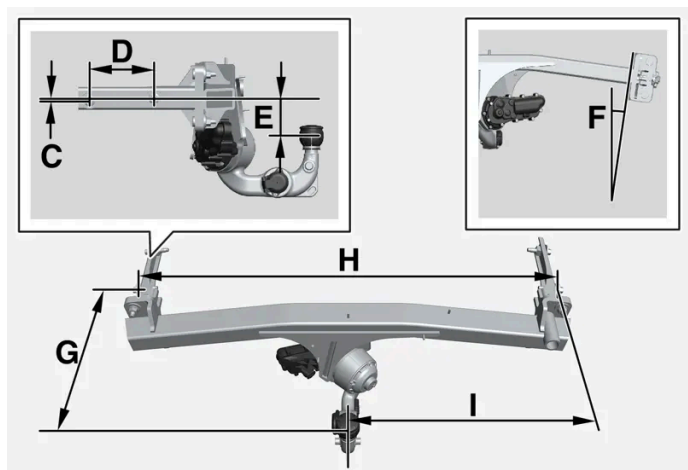

### Misure, punti di fissaggio in mm (pollici)

A	939 (37)
B	72 (2,8)
C	6 (0,24)
D	145 (5,7)
E	88 (3,5)
F	Il longherone è inclinato di 8°
G	353 (13,9)
H	1048 (41,3)
I	524 (20,6)

\* Optional/accessorio.

## 12.8.4. Portabiciclette montato sul gancio di traino\*

All'occorrenza, si raccomanda di utilizzare i portabiciclette sviluppati da Volvo.

In tal modo, si evita di danneggiare l'automobile e si garantisce la massima sicurezza durante la guida. I portabiciclette Volvo sono disponibili presso i concessionari autorizzati Volvo.

Attenersi scrupolosamente alle istruzioni allegate al portabiciclette.

- Il portabiciclette carico può raggiungere un peso max di 75 kg (165 libbre).
- Rear Auto Brake andrebbe disattivato prima di guidare con il portabiciclette.

### **Attenzione**

Se utilizzato in modo errato, il portabiciclette può danneggiare il gancio di traino e l'automobile.

Il portabiciclette può staccarsi dal gancio di traino se

- è montato in modo errato sulla sfera
- è sovraccarico, vedere le istruzioni del portabiciclette per il carico max
- è utilizzato per scopi diversi dal trasporto delle biciclette.

Le caratteristiche di guida dell'automobile cambiano quando si monta un portabiciclette sul gancio di traino ad esempio per i seguenti fattori:

- peso maggiore
- capacità di accelerazione ridotta
- altezza libera da terra ridotta
- capacità frenante alterata.

## Raccomandazioni per il carico delle biciclette sul portabiciclette

Maggiore è la distanza fra baricentro del carico e sfera, maggiori saranno le sollecitazioni sul gancio di traino.

Per il carico, rispettare le seguenti raccomandazioni:

- Sistemare la bicicletta più pesante all'interno, vicino all'automobile.
- Sistemare il carico in modo simmetrico e il più vicino possibile al centro dell'automobile ad esempio rivolgendo le biciclette in direzione opposta se si caricano più biciclette.
- Durante il trasporto, staccare dalla bicicletta gli oggetti non fissati, ad esempio cestino, batteria, seggiolino per bambini. In tal modo si riducono le sollecitazioni su gancio di traino e portabiciclette e diminuisce la resistenza all'aria, che influenza l'autonomia di guida.
- Non applicare un telo protettivo sulle biciclette. Questi potrebbero complicare le manovre, ridurre la visibilità e aumentare il consumo energetico. Inoltre, aumenterebbe le sollecitazioni sul gancio di traino.

\* Optional/accessorio.

## 12.8.5. Gancio di traino retrattile ed estraibile\*

Il gancio di traino retrattile ed estraibile<sup>[1]</sup> può essere ritratto ed estratto facilmente secondo necessità. In posizione ritratta, il gancio di traino è completamente nascosto.

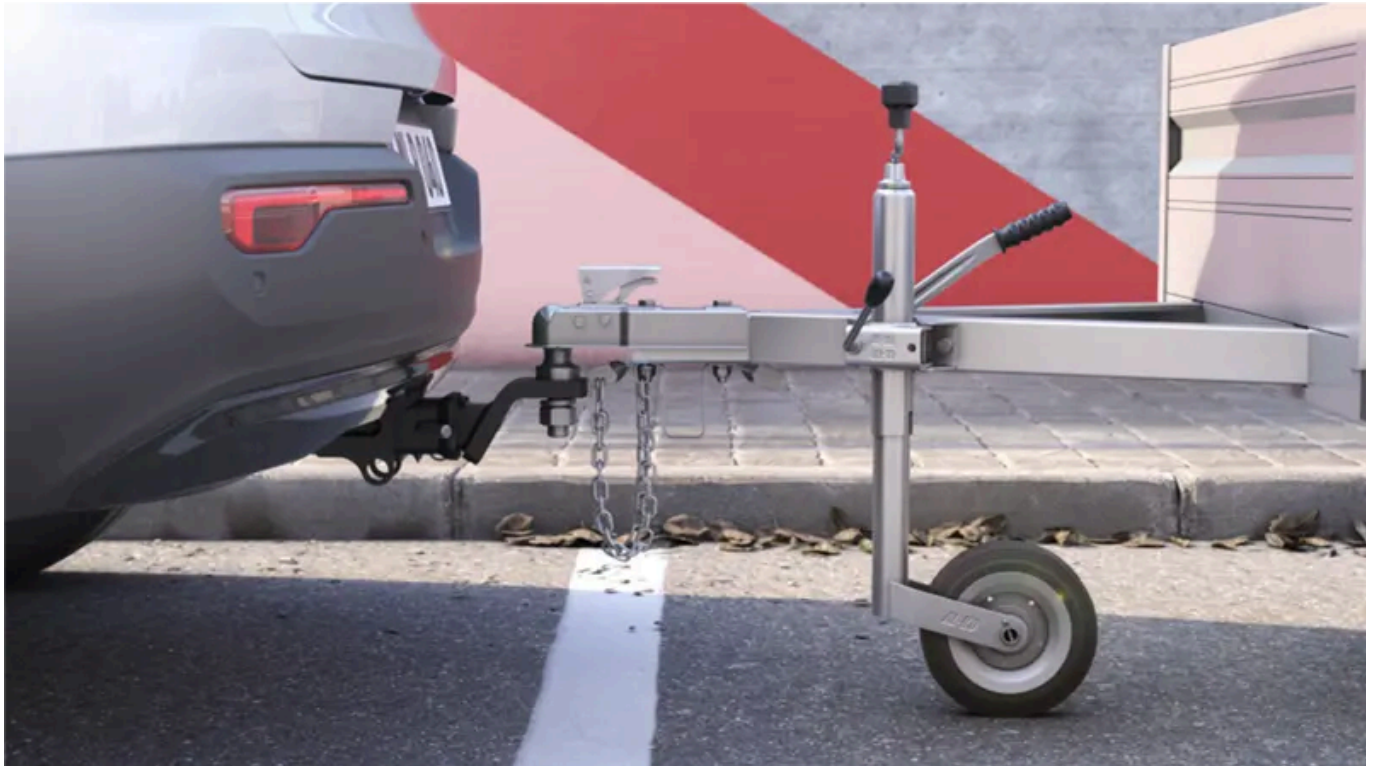

### **Attenzione**

Seguire attentamente le istruzioni per la ritrazione e l'estrazione del gancio di traino.

### **Attenzione**

Non premere il pulsante per la ritrazione e l'estrazione se è collegato un rimorchio o un accessorio al gancio di traino.



Sul lato posteriore destro nel vano di carico è ubicato un pulsante per la ritrazione e l'estrazione del gancio di traino. La spia di segnalazione nel pulsante lampeggia o si accende a luce fissa arancione quando la ritrazione e l'estrazione sono attive.

## Estrazione del gancio di traino

- 1 Premere il pulsante nel vano di carico e rilasciare: tenendolo premuto a lungo, l'estrazione potrebbe non avviarsi.
  - Il gancio di traino viene estratto e si abbassa in una posizione sbloccata: la spia di segnalazione lampeggia in arancione.
- 2 Portare il gancio di traino al finecorsa dove esso si fissa e si blocca.
  - La spia di segnalazione si accende a luce fissa quando il gancio di traino è pronto per l'utilizzo.

### **Attenzione**

Evitare di trovarsi vicino ai paraurti, nella zona posteriore centrale dell'automobile, mentre si estrae il gancio di traino.

### **Importante**

Quando il gancio di traino è stato attivato con i pulsanti e portato in modalità sbloccata:

Attendere almeno 2 secondi prima di portare il gancio di traino in modalità bloccata. Se il gancio di traino non resta in modalità bloccata, attendere un altro paio di secondi e riprovare.

Non tirare calci al gancio di traino.

### **Attenzione**

Assicurarsi che il cavo di sicurezza del rimorchio sia fissato all'attacco corretto.

### **Nota**

La modalità di risparmio energetico si attiva dopo un certo tempo e la spia si spegne. Per riattivare il sistema occorre chiudere e riaprire il portellone. Quanto detto vale sia per la ritrazione che l'estrazione del gancio di traino.

Se l'auto rileva il collegamento elettrico di un rimorchio, la spia di segnalazione smette di essere accesa a luce fissa e il ripiegamento/spiegamento del gancio di traino non è possibile.

## Ritrarre il gancio di traino

- 1 Premere il pulsante nel vano di carico e rilasciare: tenendolo premuto a lungo, la ritrazione potrebbe non avviarsi.
  - Il gancio di traino viene abbassato in una posizione sbloccata: la spia di segnalazione lampeggia in arancione.
- 2 Bloccare il gancio di traino riportandolo al finecorsa di ritrazione.
  - Quando il gancio di traino è ritratto correttamente, la spia di segnalazione si accende a luce fissa.

### **Importante**

Prima di ritrarre il gancio di traino, accertarsi che non vi sia un connettore o adattatore nella presa elettrica.

### **Importante**

Quando il gancio di traino è stato attivato con i pulsanti e portato in modalità sbloccata:

Attendere almeno 2 secondi prima di portare il gancio di traino in modalità bloccata. Se il gancio di traino non resta in modalità bloccata, attendere un altro paio di secondi e riprovare.

Non tirare calci al gancio di traino.

### **Importante**

Il gancio di traino deve essere sempre ripiegato quando non è utilizzato.

\* Optional/accessorio.

<sup>[1]</sup> Disponibile solo in alcuni mercati.

---

## 12.8.6. Guida con rimorchio

In caso di guida con rimorchio è importante considerare alcuni aspetti relativi a gancio di traino, rimorchio e disposizione del carico sul rimorchio.

La capacità di carico dipende dal peso a vuoto dell'automobile. Il peso totale dei passeggeri e di tutti gli optional, ad esempio il gancio di traino, riduce la capacità di carico dell'automobile in misura corrispondente.

L'automobile viene fornita con le attrezzature necessarie per la guida con rimorchio.

- Il gancio di traino dell'automobile deve essere omologato.

**Il contenuto di questo manuale rappresenta lo stato del manuale d'uso al momento della stampa e potrebbe non essere completamente valido in futuro. Per ulteriori informazioni, consulta la prima pagina per la nota completa di esclusione di responsabilità.**

- Sistemare il carico nel rimorchio in modo che la pressione sul gancio di traino dell'automobile rispetti la pressione massima sulla sfera. La pressione sulla sfera è calcolata come parte del carico utile dell'automobile.
- Aumentare la pressione dei pneumatici fino a raggiungere quella raccomandata per il pieno carico.
- Il motore elettrico è sottoposto a sollecitazione maggiore del normale nella guida con rimorchio.
- Non viaggiare con un rimorchio pesante se l'automobile è nuova. Attendere di avere raggiunto una percorrenza di almeno 1.000 km (620 miles).
- Seguire le norme vigenti per le velocità e i pesi consentiti.
- Mantenere una bassa velocità, in caso di guida prolungata con un rimorchio lungo una salita ripida.
- Evitare di guidare con rimorchio su pendenze superiori al 12%.
- Rear Auto Brake andrebbe disattivato prima di guidare con un rimorchio.

## Pesi del rimorchio

### **Attenzione**

Seguire le raccomandazioni relative al peso del rimorchio. In caso contrario, l'automobile e il rimorchio possono essere difficili da controllare in caso di manovre e frenate di emergenza.

### **Nota**

I pesi massimi del rimorchio riportati sono quelli consentiti da Volvo. Le direttive nazionali possono prevedere altre limitazioni per il peso del rimorchio e i limiti di velocità. I ganci di traino possono essere omologati per pesi superiori a quelli consentiti per l'automobile.

## Nella guida su terreno ondulato

In determinate circostanze può sussistere il rischio di surriscaldamento durante la guida con rimorchio. In caso di surriscaldamento del motore elettrico e della trasmissione si accende un simbolo di avvertimento sul display del conducente accompagnato da un messaggio.

### Parcheggio in pendenza

- 1 Premere il pedale del freno.
- 2 Inserire il freno di stazionamento.
- 3 Rilasciare il pedale del freno.

Quando si parcheggia un'automobile con rimorchio in pendenza, applicare sempre ceppi per bloccare le ruote.

### Avviamento in pendenza

- 1 Premere il pedale del freno.
  - 2 Innestare la posizione del cambio D o R e accelerare.
- Il freno di stazionamento si disinserisce e il simbolo sul display del conducente si spegne. Ora può essere effettuata la messa in marcia dell'auto.

---

## 12.8.7. Stabilizzatore rimorchio \*

Lo stabilizzatore rimorchio (TSA <sup>[1]</sup>) è integrato al sistema di stabilità ESC <sup>[2]</sup> e ha il compito di stabilizzare un'automobile con rimorchio collegato in situazioni ove il convoglio è entrato in auto-oscillazione. Si tratta di una funzione supplementare connessa all'installazione del gancio di traino. Per maggiori informazioni, rivolgersi a un concessionario Volvo.

### Cause dell'auto-oscillazione

Il fenomeno di auto-oscillazione di automobile e rimorchio può interessare tutte le combinazioni di automobili e rimorchi. Generalmente si verifica a velocità elevate. Tuttavia, se il rimorchio è sovraccarico o contiene un carico distribuito in modo errato, ad esempio sistemato troppo indietro, l'auto-oscillazione può verificarsi anche a velocità ridotte.

Fattori scatenanti l'auto-oscillazione possono essere fra l'altro:

- L'automobile con rimorchio è esposta a un'improvvisa raffica di vento laterale.
- L'automobile con rimorchio procede su una strada dissestata o su un dosso.
- Movimenti bruschi del volante.

Una volta che l'auto-oscillazione è insorta, può essere difficile o impossibile fermarla. In questa condizione, il convoglio è difficile da controllare e rischia di uscire dalla propria corsia di marcia o dalla carreggiata.

### Funzione dello stabilizzatore rimorchio

Lo stabilizzatore rimorchio monitora continuamente i movimenti dell'automobile, soprattutto sull'asse orizzontale. In caso di rilevamento di auto-oscillazione, le ruote anteriori vengono frenate individualmente per ottenere un effetto stabilizzante di tutto il convoglio. Spesso questo intervento è sufficiente affinché il conducente riprenda il controllo dell'automobile.

Se l'auto-oscillazione non si attenua nonostante il primo intervento dello stabilizzatore rimorchio, verranno frenate tutte le ruote del convoglio con simultanea riduzione della forza propulsiva dell'auto. Quando l'auto-oscillazione si attenua e il convoglio ripristina la stabilità, il sistema interrompe la regolazione e il conducente riprende il pieno controllo dell'automobile.

Lo stabilizzatore rimorchio potrebbe non intervenire se il conducente tenta di contenere l'auto-oscillazione con movimenti bruschi del volante, giacché, in questi casi, il sistema non è in grado di determinare se l'auto-oscillazione è dovuta al rimorchio o al conducente.



Il simbolo ESC sul display del conducente lampeggia quando lo stabilizzatore rimorchio è in intervento.



 **Nota**

In caso di montaggio del gancio di traino dopo la consegna è richiesto l'aggiornamento del software dell'automobile. Rivolgersi a un concessionario Volvo.

\* Optional/accessorio.

[1] Trailer Stability Assist

[2] Electronic Stability Control

---

## 12.8.8. Controllare le luci del rimorchio \*

Quando si collega un rimorchio – controllare che le luci del rimorchio funzionino correttamente prima di mettersi in marcia.

### Controllo delle lampadine del rimorchio \*

#### Controllo automatico

Una volta effettuato il collegamento elettrico di un rimorchio è possibile controllare il funzionamento delle luci del rimorchio tramite una sequenza di attivazione automatica. La funzione assiste il conducente ad accertarsi che le lampadine del rimorchio siano funzionanti prima di mettersi in viaggio.

- 1 Quando si aggancia un rimorchio al gancio di traino, il display del conducente visualizza il messaggio **Contr. luci rimorchio Esegui un controllo?**.
- 2 Confermare il messaggio premendo il pulsante  nei comandi destri al volante.
  - Inizia il controllo delle lampadine.
- 3 Scendere dall'automobile per controllare il funzionamento delle luci.
  - Tutte le lampadine del rimorchio iniziano a lampeggiare, quindi si accendono una alla volta.
- 4 Controllare visivamente che tutte le lampadine del rimorchio funzionino.
- 5 Dopo un certo tempo tutte le lampadine del rimorchio lampeggiano nuovamente.
  - Il controllo è concluso.

### Retronebbia sul rimorchio

Quando si collega un rimorchio, può succedere che il retronebbia dell'automobile non si accenda, poiché la funzione retronebbia viene trasferita al rimorchio. Pertanto, controllare che il rimorchio sia dotato di faro retronebbia funzionante, in modo da garantire la guida in sicurezza del convoglio.

## Simboli e messaggi sul display del conducente

Se una o più lampadine degli indicatori di direzione o delle luci di arresto del rimorchio sono difettose, il display del conducente visualizza un simbolo e un messaggio. Il conducente deve controllare manualmente le altre lampadine del rimorchio prima di mettersi in marcia.

Simbolo	Messaggio
	Guasto indicatore direzione destro rimorchio Guasto indicatore di direzione sinistro rimorchio
	Guasto luce arresto rimorchio

Se una lampadina degli indicatori di direzione del rimorchio dovesse guastarsi, il simbolo sul display del conducente per gli indicatori di direzione lampeggerà più rapidamente del normale.

\* Optional/accessorio.

## 12.9. Alimentazione elettrica e ricarica

### 12.9.1. Ricarica della batteria ad alta tensione

#### 12.9.1.1. Stato di ricarica sul display del conducente

Il display del conducente visualizza lo stato di carica per mezzo di immagini e messaggi. Le informazioni sono visualizzate fintantoché il display del conducente è attivo.

Colore	Stato	Funzione
Verde pulsante	La cornice del display del conducente si illumina con luce pulsante verde.	La ricarica è in corso e viene visualizzato un tempo indicativo in cui l'auto sarà completamente carica.
Verde	La cornice del display del conducente si illumina con luce fissa verde.	Carica dell'auto completata.
Rosso	La cornice del display del conducente si illumina con luce fissa rossa.	Si è verificata un'anomalia. Controllare il collegamento del cavo di ricarica presso l'ingresso di ricarica dell'auto e la sorgente di corrente. Riavviare poi la ricarica con la seguente procedura: <ol style="list-style-type: none"><li>1. Scollegare il cavo di ricarica dall'ingresso di ricarica.</li><li>2. Attendere qualche minuto.</li><li>3. Ricollegare il cavo di ricarica all'ingresso di ricarica.</li><li>4. Se il problema persiste, contattare il proprio concessionario Volvo.</li></ol>
Blu	La cornice del display del conducente si illumina con luce fissa blu.	Ricarica programmata attivata.
Giallo	La cornice del display del conducente si illumina con luce fissa gialla.	In attesa di avvio della ricarica o ricarica in pausa.

Oltre allo stato della ricarica, il display del conducente visualizza fra l'altro:

- intensità di corrente effettiva<sup>[1]</sup> e impostata nonché numero di fasi<sup>[2]</sup>
- potenza di ricarica
- percentuale batteria
- ora in cui la carica dell'auto sarà completata.

#### Nota

Se non viene utilizzato per un certo tempo, il display del conducente si spegne. Riattivare il display aprendo una delle portiere.

Leggere altro nella sezione dedicata al display del conducente.

[1] L'intensità di corrente effettiva visualizzata sul display del conducente per la ricarica CA con più di una fase è un valore medio.

[2] L'intensità di corrente effettiva e impostata valgono per ogni fase dalla sorgente di corrente alternata.

## 12.9.1.2. Stato di ricarica nell'ingresso di ricarica dell'automobile

La spia LED nell'ingresso di ricarica dell'auto visualizza lo stato corrente della ricarica in corso. Nella seguente tabella viene spiegato il significato dei vari stati della spia LED.

Luce del LED	Funzione
Bianco	Luci di benvenuto
Giallo lampeggiante	Processo di ricarica in procinto di interrompersi.
Giallo	Modo di attesa <sup>[1]</sup> - attende l'avvio della ricarica.
Verde lampeggiante	Ricarica in corso <sup>[2]</sup> .
Verde	Ricarica completata <sup>[3]</sup> .
Rosso	Si è verificata un'anomalia. Controllare il collegamento del cavo di ricarica presso l'ingresso di ricarica dell'auto e la sorgente di corrente. Riavviare poi la ricarica con la seguente procedura: <ol style="list-style-type: none"><li>1. Scollegare il cavo di ricarica dall'ingresso di ricarica.</li><li>2. Attendere qualche minuto.</li><li>3. Ricollegare il cavo di ricarica all'ingresso di ricarica.</li><li>4. Se il problema persiste, contattare il proprio concessionario Volvo.</li></ol>
Rosso lampeggiante	L'auto è bloccata e non rileva una chiave quando lo sbloccaggio del cavo di ricarica viene effettuato tramite il pulsante presso l'ingresso di ricarica.
Blu	Ricarica programmata attivata.

### Nota

La spia a LED dell'ingresso di ricarica indica lo stato della ricarica della batteria ad alta tensione e non se l'auto assorbe corrente, per es. in caso di utilizzo del climatizzatore. Anche se la spia LED indica che la ricarica è ultimata o è in attesa di attivarsi con ricarica programmata, l'auto può comunque assorbire corrente dalla presa. Per alimentare eventuali utenze supplementari dell'auto (come riscaldatore di parcheggio e simili), la corrente viene assorbita in primo luogo dalla presa e non dalla batteria in modo da non gravare sull'autonomia.

[1] Per es. dopo l'interruzione della ricarica con il connettore del cavo di ricarica sbloccato.

[2] Più lento è il lampeggio, maggiore è il livello di carica.

[3] Si spegne dopo qualche istante.

## 12.9.1.3. Generalità sul cavo di ricarica \*

Il contenuto di questo manuale rappresenta lo stato del manuale d'uso al momento della stampa e potrebbe non essere completamente valido in futuro. Per ulteriori informazioni, consulta la prima pagina per la nota completa di esclusione di responsabilità.

Per la ricarica presso una stazione di ricarica si utilizza un cavo di ricarica mode 3, oppure il cavo fisso in dotazione presso alcune stazioni di ricarica.

 **Nota**

Le informazioni in questa sezione concernono solo la ricarica con cavo di ricarica mode 3 o da una stazione di ricarica con cavo di ricarica fisso.

 **Attenzione**

Utilizzare esclusivamente il cavo di ricarica in dotazione all'automobile o un cavo sostitutivo raccomandato da Volvo.

### Ricarica con cavo di ricarica fisso mode 3 <sup>[1]</sup>

In alcuni posti, il cavo di ricarica è installato fisso a una stazione di ricarica collegata alla rete elettrica. Utilizzare pertanto il cavo di ricarica della stazione di ricarica, attenendosi alle relative istruzioni.

#### Specifiche, cavo di ricarica

Temperatura ambiente	da -32 °C a 50 °C (da -25 °F a 122 °F)
----------------------	--

 **Attenzione**

- Non lasciare bambini incustoditi nelle vicinanze del cavo di ricarica quando è collegato.
- Il cavo di ricarica è attraversato dall'alta tensione. Il contatto con l'alta tensione può causare lesioni personali gravi o mortali.
- Non utilizzare il cavo di ricarica se presenta parti danneggiate. Un cavo di carica danneggiato o non funzionante può essere riparato solo da un'officina - si consiglia un riparatore autorizzato Volvo.
- Posizionare il cavo di ricarica in modo da non correre il rischio che sia schiacciato da altre auto, calpestato o il rischio di inciamparci, con conseguenti danni o lesioni personali.
- Non collegare uno o più adattatori di nessun tipo fra cavo di ricarica e auto.

Vedere anche le istruzioni del produttore per l'utilizzo del cavo di ricarica e dei relativi componenti.

 **Importante**

Iniziare sempre interrompendo la ricarica e procedere scollegando il cavo di ricarica prima dall'ingresso di ricarica dell'auto e poi dalla stazione di ricarica.

 **Importante**

Pulire il cavo di ricarica con un panno pulito imbevuto d'acqua o di una soluzione detergente delicata. Non utilizzare sostanze chimiche o solventi.

 **Attenzione**

Il cavo di ricarica e i relativi componenti non devono essere esposti a getti d'acqua o immersi in acqua.

\* Optional/accessorio.

<sup>[1]</sup> **Norma europea - EN 61851-1.**

## 12.9.1.4. Interruttore differenziale nel cavo di ricarica \*

Il salvavita integrato nell'unità di controllo del cavo di ricarica<sup>[1]</sup> protegge l'automobile e l'utente da scosse elettriche in caso di anomalie del sistema.

 **Attenzione**

L'auto deve essere ricaricata esclusivamente da prese a muro omologate con messa a terra di protezione. Se non si conosce la capacità del circuito elettrico o della presa elettrica, farla controllare da un elettricista qualificato. Se è usato un grado di ricarica che supera la capacità del circuito elettrico o della presa elettrica, sussiste il rischio di incendio o di danni al circuito elettrico.

 **Attenzione**

- L'interruttore differenziale del cavo di ricarica aiuta a proteggere il sistema di ricarica dell'auto, ma non dà la garanzia assoluta di impedimento dei sovraccarichi.

 **Importante**

L'interruttore differenziale non protegge la presa a muro/l'impianto elettrico.



LED<sup>[2]</sup> dell'unità di controllo.

Il contenuto di questo manuale rappresenta lo stato del manuale d'uso al momento della stampa e potrebbe non essere completamente valido in futuro. Per ulteriori informazioni, consulta la prima pagina per la nota completa di esclusione di responsabilità.

## 1 LED

Se interviene l'interruttore differenziale integrato all'unità di controllo, il LED si accende a luce rossa fissa: controllare la presa a muro. Fare controllare la presa da un elettricista autorizzato oppure provare con un'altra presa elettrica.

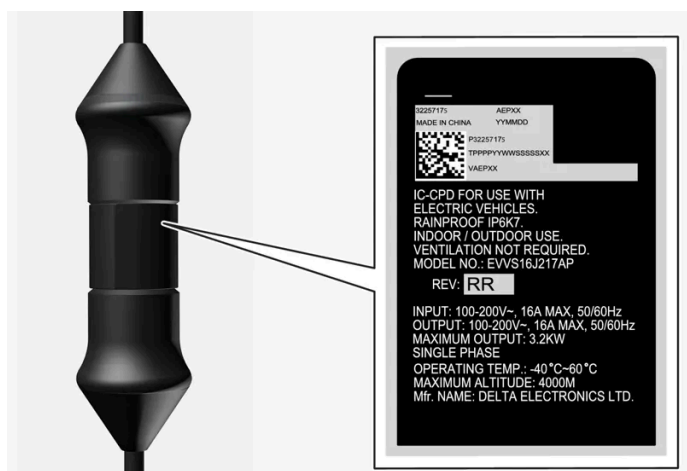

### ! Importante

- Verificare la capacità della presa elettrica.
- In caso di superamento del carico totale, si devono scollegare le altre attrezzature elettroniche collegate al circuito protetto dallo stesso fusibile.
- Non collegare il cavo di ricarica se la presa è danneggiata, usurata o difettosa.

\* Optional/accessorio.

[1] Concerne la ricarica con cavo di ricarica mode 2.

[2] LED (Light Emitting Diode)

## 12.9.1.5. Stato di ricarica nell'unità di controllo del cavo di ricarica\*

La spia LED sull'unità di controllo del cavo di ricarica visualizza lo stato della ricarica in corso nonché lo stato al termine della ricarica<sup>[1]</sup>.



LED<sup>[2]</sup> dell'unità di controllo.

### 1 LED

#### ! Importante

Leggere le istruzioni allegate al cavo di ricarica in modo da garantire che il cavo di ricarica sia gestito ai sensi di raccomandazioni e istruzioni.

LED	Stato	Funzione	Intervento raccomandato
Spento	Ricarica non consentita.	Nessuna alimentazione di corrente al cavo di ricarica.	<ol style="list-style-type: none"> <li>1. Scollegare il cavo di ricarica dalla presa a muro.</li> <li>2. Ricollegare il cavo di ricarica alla presa a muro o utilizzare un'altra presa a muro.</li> <li>3. Se il problema persiste, contattare il proprio concessionario Volvo.</li> </ol>
Acceso in bianco	Ricarica possibile.	Il cavo di ricarica è pronto per essere collegato all'automobile.	<p>Se il LED è acceso in bianco, ma la ricarica non è possibile:</p> <ol style="list-style-type: none"> <li>1. Scollegare il cavo di ricarica dall'ingresso di ricarica.</li> <li>2. Ricollegare il cavo di ricarica all'ingresso di ricarica.</li> <li>3. Se l'indicatore non lampeggia in bianco entro circa 10 secondi, scollegare il cavo di ricarica dapprima dall'ingresso di ricarica e poi dalla presa a muro.</li> <li>4. Ricollegare il cavo di ricarica alla presa a muro e poi all'ingresso di ricarica dell'auto.</li> <li>5. Se il problema persiste, contattare il proprio concessionario Volvo.</li> </ol>
Lampeggiante in bianco	Ricarica in corso.	L'elettronica dell'automobile ha avviato la ricarica Ricarica in corso.	Attendere che l'auto sia completamente carica.
Acceso in rosso	Ricarica non consentita.	Anomalia temporanea.	<ol style="list-style-type: none"> <li>1. Scollegare il cavo di ricarica dall'ingresso di ricarica.</li> <li>2. Attendere qualche minuto.</li> <li>3. Ricollegare il cavo di ricarica all'ingresso di ricarica.</li> <li>4. Se il problema persiste, contattare il proprio concessionario Volvo.</li> </ol>
Lampeggiante in rosso	Ricarica non consentita.	Anomalia critica.	<ol style="list-style-type: none"> <li>1. Estrarre il cavo di ricarica dall'ingresso di ricarica e poi dalla presa a muro.</li> <li>2. Attendere qualche minuto.</li> <li>3. Ricollegare il cavo di ricarica alla presa a muro e poi all'ingresso di ricarica dell'auto.</li> <li>4. Se il problema persiste, contattare il proprio concessionario Volvo.</li> </ol>

\* Optional/accessorio.



[1] Concerne la ricarica con cavo di ricarica mode 2.

[2] LED (Light Emitting Diode)

---

## 12.9.1.6. Monitoraggio della temperatura del cavo di ricarica \*

Per garantire la massima sicurezza a ogni ricarica della batteria dell'auto<sup>[1]</sup>, l'unità di controllo e la spina del cavo di ricarica integrano dispositivi di monitoraggio della temperatura.

Il monitoraggio della temperatura avviene sia nell'unità di controllo che nella presa.

### Monitoraggio nell'unità di controllo

Per proteggere l'elettronica, la ricarica si interrompe se la temperatura dell'unità di controllo diventa troppo alta. Questo potrebbe accadere per es. in caso di elevata temperatura esterna o forte luce solare diretta sull'unità di controllo.

### Monitoraggio nella spina

La corrente di ricarica viene ridotta se la temperatura nella spina diventa troppo alta. La ricarica si interrompe completamente al superamento di un limite critico.

#### **Attenzione**

Il monitoraggio temperatura del cavo di ricarica aiuta a proteggere il sistema di ricarica dell'auto, ma la possibilità di un surriscaldamento non è del tutto esclusa.

#### **Importante**

Se il monitoraggio della temperatura ha ridotto più volte automaticamente la corrente di ricarica interrompendo la ricarica, è necessario individuare la causa del surriscaldamento ed eliminarla.

#### **Importante**

Non esporre unità di controllo e relativo connettore alla luce solare diretta. Altrimenti, la protezione antisurriscaldamento nel connettore rischia di ridurre o interrompere la ricarica dell'auto.

#### **Importante**

Se la ricarica si interrompe involontariamente spesso, si raccomanda di far controllare il cavo di ricarica e il sistema di ricarica da un tecnico Volvo formato e qualificato. È opportuno far controllare anche la presa a muro da un elettricista abilitato.

\* Optional/accessorio.

<sup>[1]</sup> Concerne la ricarica con cavo di ricarica mode 2.

---

## 12.9.1.7. Ricarica dell'auto elettrica tramite presa a muro

In assenza di altre possibilità di ricarica, l'auto può essere caricata tramite una presa a muro.

### Nota

Le informazioni in questa sezione concernono la ricarica tramite una presa a muro e un cavo di ricarica mode 2.

### Cavo di ricarica (mode 2)

Per la ricarica tramite una presa a muro si utilizza un cavo di ricarica con unità di controllo in grado di limitare l'intensità della corrente (mode 2).

### Nota

Volvo raccomanda un cavo di carica ai sensi delle norme IEC 62196 e IEC 61851, con supporto per il monitoraggio della temperatura.

### Attenzione

Utilizzare esclusivamente il cavo di ricarica in dotazione all'automobile o un cavo sostitutivo raccomandato da Volvo.

### Attenzione

Il cavo di ricarica e i relativi componenti non devono essere esposti a getti d'acqua o immersi in acqua.

 **Attenzione**

- Il cavo di ricarica è dotato di interruttore differenziale integrato. La ricarica deve essere effettuata esclusivamente da prese omologate con messa a terra di protezione.
- Non lasciare bambini incustoditi nelle vicinanze del cavo di ricarica quando è collegato.
- Il cavo di ricarica è attraversato dall'alta tensione. Il contatto con l'alta tensione può causare lesioni personali gravi o mortali.
- Non utilizzare il cavo di ricarica se presenta parti danneggiate. Un cavo di carica danneggiato o non funzionante può essere riparato solo da un'officina - si consiglia un riparatore autorizzato Volvo.
- Posizionare il cavo di ricarica in modo da non correre il rischio che sia schiacciato da altre auto, calpestato o il rischio di inciamparci, con conseguenti danni o lesioni personali.
- Scollegare il modulo di ricarica dalla presa a muro prima di pulirlo.
- Non collegare mai il cavo di ricarica a un cavo di prolunga o scatola di derivazione.
- Non utilizzare uno o più adattatori fra cavo di ricarica e presa elettrica.
- Non collegare uno o più adattatori di nessun tipo fra cavo di ricarica e auto.
- Non utilizzare un timer esterno fra cavo di ricarica e presa elettrica.

Vedere anche le istruzioni del produttore per l'utilizzo del cavo di ricarica e dei relativi componenti.

 **Importante**

Non esporre l'unità di controllo e la relativa spina alla luce solare diretta. In caso contrario, la protezione antisurriscaldamento nella spina potrebbe limitare o interrompere la ricarica della batteria ad alta tensione.

 **Importante**

Non usare cavi di ricarica con una lunghezza maggiore di 30 metri (circa 1180 pollici).

## Iniziare la ricarica

Parcheggiare l'auto correttamente prima di iniziare la ricarica.

- 1 Collegare il cavo di ricarica a una presa da 230 V<sup>[1]</sup>.
- 2 Aprire lo sportello di ricarica.
- 3 Rimuovere il coperchio protettivo del connettore di ricarica e inserire a fondo il connettore nell'ingresso di ricarica dell'auto.
- 4 Il connettore del cavo di ricarica si blocca e la ricarica parte nel giro di 5 secondi.

 **Nota**

Maggiori informazioni su come avviare la ricarica sono fornite nella sezione Ricarica dell'auto elettrica.

 **Importante**

Se il fusibile nella presa a parete ha una capacità di corrente non sufficiente, esso potrebbe intervenire in occasione della ricarica dell'auto. Impostare l'intensità di corrente più bassa per la ricarica dal display centrale prima di ricollegare la ricarica. Se i problemi persistono, contattare un elettricista abilitato per l'esame di ulteriori interventi.

 **Attenzione**

- Un'auto elettrica deve essere ricaricata esclusivamente con la corrente massima consentita o altra corrente inferiore ai sensi delle raccomandazioni locali e nazionali per la ricarica tramite prese a muro/spine.
- La carica di un'auto elettrica può avere luogo solo da prese a muro approvate con messa a terra di protezione.
- Evitare di usare prese di rete visibilmente usurate, difettose o danneggiate a causa del rischio d'incendio e/o lesioni personali.

 **Importante**

Non collegare mai il cavo di ricarica se sussiste il rischio di temporali o fulmini.

## Termine della ricarica

Terminare la ricarica premendo il pulsante vicino all'ingresso di ricarica o il pulsante sul display centrale, scollegare il cavo di ricarica dall'ingresso di ricarica dell'auto e poi dalla presa 230 V<sup>[1]</sup>.

 **Nota**

Maggiori informazioni su come terminare la ricarica sono fornite nella sezione Termine della ricarica di un'auto elettrica.

 **Importante**

La ricarica deve essere interrotta prima di scollegare il cavo di ricarica dell'ingresso di ricarica dell'auto. Se la ricarica non viene interrotta prima di scollegare il cavo di ricarica, sussiste il rischio di danni al cavo di ricarica o al sistema.

 **Importante**

- Non scollegare mai il cavo di ricarica dalla presa a muro durante la ricarica – sussiste il rischio di danneggiare la presa a muro.
- Per evitare danni all'impianto e un'interruzione anomala della ricarica, è necessario scollegare il cavo di ricarica dall'ingresso di ricarica dell'auto prima di scollegarlo dalla presa a muro.

## Fusibile

La ricarica di un'auto elettrica tramite presa a muro comporta un carico elevato sul fusibile.

### **Importante**

Accertarsi che il fusibile della presa a muro possa gestire l'intensità di corrente prevista per il cavo di ricarica.

In genere, a un circuito protetto da un fusibile sono collegate diverse utenze da 230 V, quindi allo stesso fusibile possono essere collegate altre utenze (lampade, aspirapolvere, trapano ecc.).

### **Importante**

Controllare che la capacità di corrente della presa da 230 V sia sufficiente per la ricarica di veicoli elettrici. In caso di dubbi, far controllare la presa da un tecnico. Se la capacità di corrente della presa è ignota, impostare l'intensità di corrente più bassa sul display centrale.

#### Esempio 1

Se l'auto viene collegata a una presa a muro (10 A) e la corrente di ricarica è impostata su 16 A, l'auto cercherà di assorbire 16 A dalla rete – dopo un po', il fusibile della presa da 10 A sovraccaricato scatterà e la ricarica della batteria verrà interrotta.

Ripristinare il fusibile della presa interessata e selezionare una corrente di ricarica inferiore sul display centrale.

#### Esempio 2

Se l'auto viene collegata a una presa a muro (10 A) e la corrente di ricarica è impostata su 10 A, l'auto assorbirà 10 A dalla rete. Collegando altre utenze alla stessa presa (o al circuito protetto dallo stesso fusibile), il fusibile 10 A della presa/del circuito potrebbe sovraccaricarsi e scattare, interrompendo la ricarica della batteria.

Ripristinare il fusibile della presa/del circuito interessati e selezionare una corrente di ricarica inferiore sul display centrale oppure scollegare le altre utenze da presa/circuito del fusibile.

#### Esempio 3

Se l'auto viene collegata a una presa a muro (10 A) e la corrente di ricarica è impostata su 6 A, l'auto assorbirà solo 6 A dalla rete. La ricarica richiede sicuramente più tempo, ma è possibile collegare contemporaneamente altre utenze alla stessa presa/circuito protetto dallo stesso fusibile, purché il carico complessivo non superi la capacità di presa/circuito del fusibile.

<sup>[1]</sup> La tensione erogata dalla presa può variare a seconda del mercato.

---

## 12.9.1.8. Ricarica dell'auto elettrica

Caricare l'auto tramite una stazione di ricarica domestica o pubblica.



## Posizione dell'ingresso di ricarica

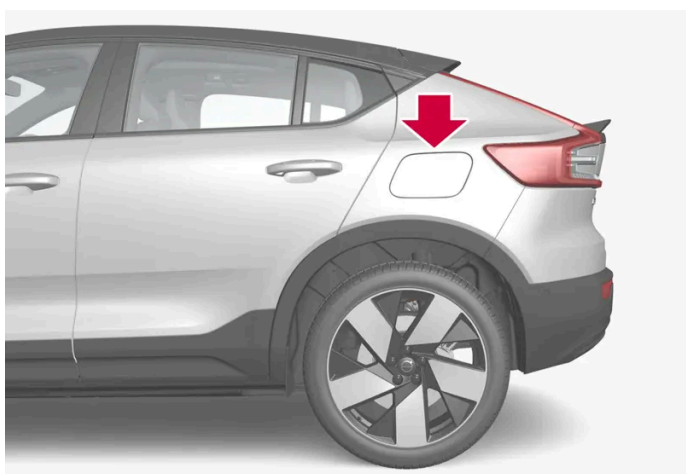

## Ricarica tramite stazione di ricarica (mode 3)<sup>[1]</sup>

- 1 Staccare il cavo di ricarica dalla presa di custodia della stazione di ricarica o prendere il proprio cavo di ricarica.
- 2 Collegare il cavo di ricarica alla stazione di ricarica. Se la stazione di ricarica è dotata di cavo di ricarica fisso, passare al punto 3.

**! Importante**

Evitare di collegare il cavo di ricarica quando sussiste il rischio di temporali e fulmini.

3



Spingere sulla parte posteriore dello sportello per aprire lo sportello di ricarica<sup>[2]</sup>.

4

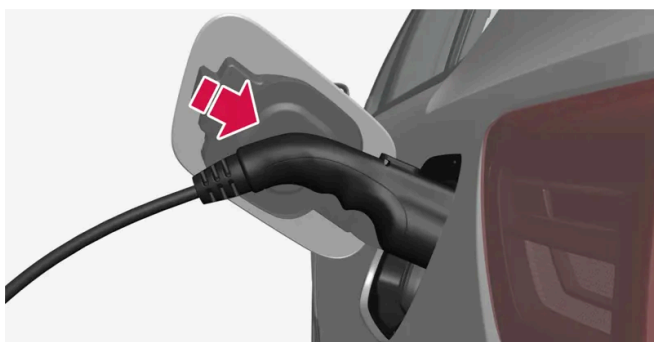

Rimuovere il coperchio protettivo del terminale di ricarica e inserire a fondo il terminale nell'ingresso di ricarica.

**! Importante**

Per evitare danni alla vernice, ad esempio in caso di vento forte, installare il coperchio protettivo dell'impugnatura di ricarica in modo che non urti l'automobile.

5 Il terminale del cavo di ricarica si blocca e la ricarica si avvia entro 5 secondi.

➤ Quando la ricarica si avvia, il LED nell'ingresso di ricarica lampeggia a luce verde.

Il display del conducente e il display centrale indicano il tempo di ricarica rimanente calcolato o se la ricarica non funziona correttamente.

Durante la ricarica, la condensa prodotta dal climatizzatore potrebbe gocciolare sotto l'automobile. Ciò si verifica a causa del raffreddamento della batteria ad alta tensione.

**! Importante**

In caso di scatto del fusibile durante la ricarica, verificare che l'intensità di corrente specificata sul display centrale sia impostata per il valore che l'impianto elettrico tollera. In una rete IT trifase (comunemente utilizzata in Norvegia), la corrente nel conduttore neutro dell'auto può essere maggiore della corrente di fase. Se nell'auto sono impostati 16 A, nel conduttore neutro possono passare fino a 28 A.

### **Attenzione**

- Non lasciare bambini incustoditi nelle vicinanze del cavo di ricarica quando è collegato.
- Il cavo di ricarica è attraversato dall'alta tensione. Il contatto con l'alta tensione può causare lesioni personali gravi o mortali.
- Non utilizzare il cavo di ricarica se presenta parti danneggiate. Un cavo di carica danneggiato o non funzionante può essere riparato solo da un'officina - si consiglia un riparatore autorizzato Volvo.
- Posizionare il cavo di ricarica in modo da non correre il rischio che sia schiacciato da altre auto, calpestato o il rischio di inciamparci, con conseguenti danni o lesioni personali.
- Non utilizzare uno o più adattatori fra cavo di ricarica e presa elettrica.
- Non collegare uno o più adattatori di nessun tipo fra cavo di ricarica e auto.

Vedere anche le istruzioni del produttore per l'utilizzo del cavo di ricarica e dei relativi componenti.

### **Importante**

Non lavare l'auto quando il cavo di ricarica è collegato o quando lo sportello di ricarica è aperto.

## Ricarica rapida (corrente continua)



Verificare che l'auto sia parcheggiata in un posto sicuro adatto alla ricarica.

- 1 Scollegare il cavo di ricarica dalla presa di custodia della postazione di ricarica.



2 Aprire lo sportello di ricarica e rimuovere il coperchio protettivo dell'ingresso di ricarica.

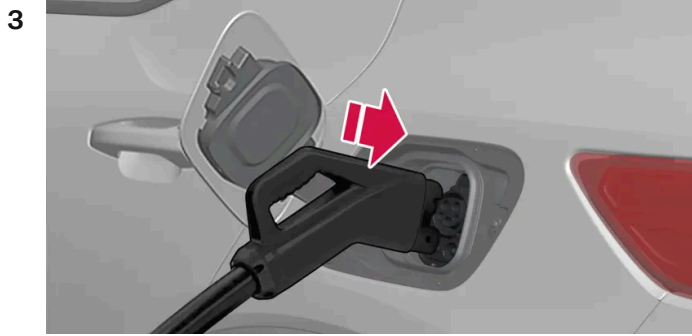

Afferrare il cavo di ricarica con entrambe le mani e spingerlo in modo da inserirlo a fondo nell'ingresso di ricarica dell'auto. Mantenere fermo il terminale di ricarica per alcuni secondi. Il cavo di ricarica si blocca in automatico nell'ingresso di ricarica dopo un paio di secondi. Accertare che il cavo di ricarica si blocchi correttamente in modo che la ricarica possa avviarsi.

4 Autorizzare la ricarica seguendo le istruzioni sull'interfaccia utente della postazione di ricarica. La postazione di ricarica esegue un test di isolamento, quindi avvia la ricarica. L'operazione può richiedere circa un minuto.

► Quando la ricarica si avvia, la spia LED nell'ingresso di ricarica lampeggia a luce verde. Il display del conducente e il display centrale indicano il tempo di ricarica rimanente calcolato o se la ricarica non funziona correttamente.

**i Nota**

Le stazioni di ricarica con supporto per CCS sono normalmente marcate con CCS o Combo.

## Etichetta sul lato interno dello sportello di ricarica.

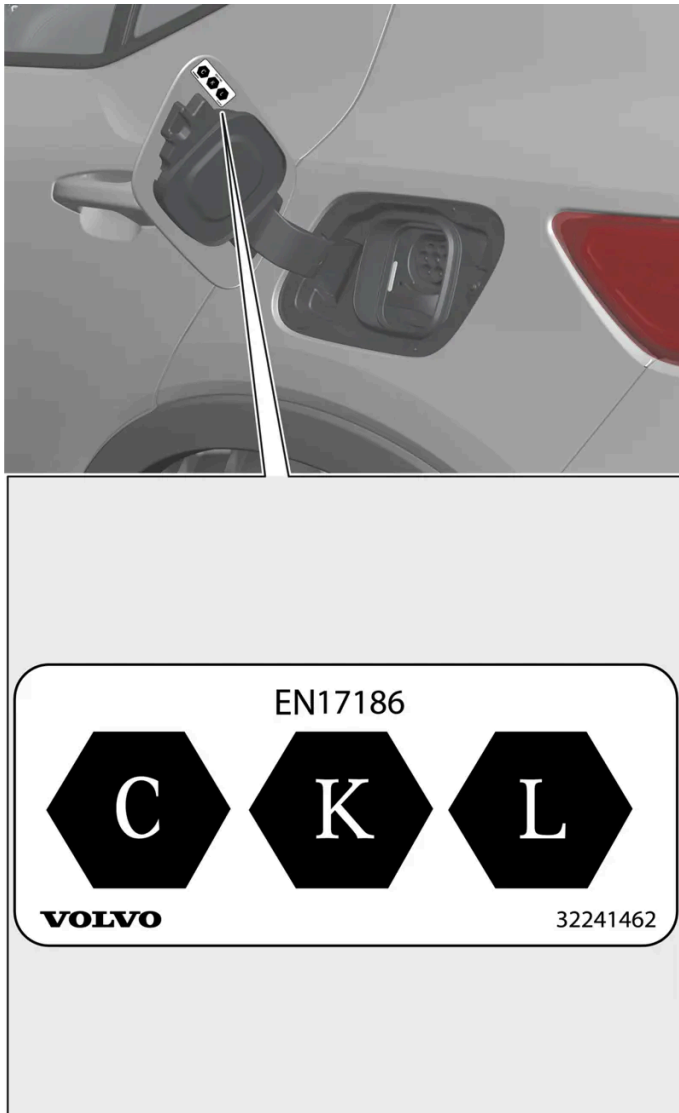

L'identificatore a norma CEN EN 17186 si trova all'interno dello sportello di ricarica.

- C: Ricarica tipo 2 con corrente alternata (CA)
- K e L: Ricarica con corrente continua (CC), incluso Combined Charging System (CCS)

<sup>[1]</sup> Concerne la ricarica con cavo di ricarica mode 3 o da una stazione di ricarica con cavo di ricarica fisso.

<sup>[2]</sup> La figura è schematica – i dettagli possono differire a seconda del modello.

---

## 12.9.1.9. Termine della ricarica di un'auto elettrica

Terminare la ricarica in qualsiasi momento premendo il pulsante vicino all'ingresso di ricarica o tramite il pulsante sul display centrale.



## Termine della ricarica (corrente alternata) <sup>[1]</sup>

- 1 Premere il pulsante vicino all'ingresso di ricarica o il pulsante sul display centrale – il terminale bloccato del cavo di ricarica si sgancia/sblocca.

### ! Importante

La ricarica deve essere interrotta prima di scollegare il cavo di ricarica dell'ingresso di ricarica dell'auto. Se la ricarica non viene interrotta prima di scollegare il cavo di ricarica, sussiste il rischio di danni al cavo di ricarica o al sistema.

2

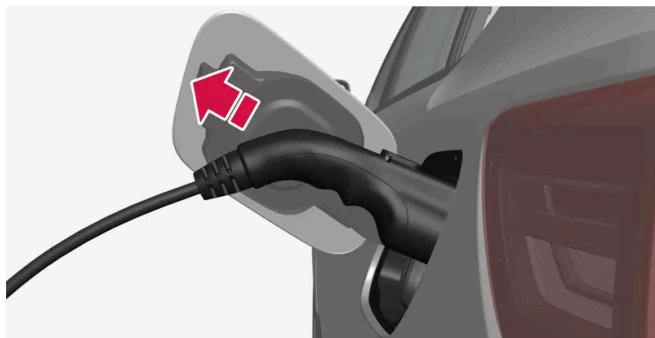

Scollegare il cavo di ricarica dall'ingresso di ricarica dell'automobile e chiudere lo sportello.

- 3 Staccare il cavo di ricarica dalla stazione di ricarica o rimettere a posto il cavo di ricarica nella presa di custodia della stazione di ricarica.

## Blocco automatico del cavo di ricarica

Se non viene staccato dall'ingresso di ricarica, il cavo di ricarica si riblocca in automatico un po' di tempo dopo lo sbloccaggio per massimizzare la ricarica. Il cavo di ricarica può essere sbloccato di nuovo tramite il pulsante vicino all'ingresso di ricarica o il pulsante sul display centrale.



## Termine della ricarica rapida (corrente continua)

### ! Importante

Non cercare mai di staccare il cavo di ricarica dall'auto mentre è in corso la ricarica. Interrompere sempre dapprima la ricarica e poi scollegare il cavo di ricarica quando la serratura nell'ingresso di ricarica dell'auto si è automaticamente sbloccata.

- 1 Terminare la ricarica rapida premendo il pulsante vicino all'ingresso di ricarica dell'auto, il pulsante sul display centrale o tramite l'interfaccia utente della stazione di ricarica.
  - La ricarica si interrompe e la serratura nell'ingresso di ricarica si sblocca in automatico. L'operazione può richiedere alcuni secondi.
- 2 Scollegare il cavo di ricarica dall'ingresso di ricarica dell'automobile e chiudere lo sportello.
- 3 Collegare il cavo di ricarica alla presa di custodia della stazione di ricarica o riappenderlo nel punto indicato.

### Ricarica rapida interrotta

Se viene interrotta, la ricarica rapida non riprende automaticamente poiché la stazione di ricarica richiede una nuova autorizzazione della ricarica tramite l'interfaccia utente. In caso di interruzione della ricarica rapida, il cavo di ricarica non si riblocca auto-

maticamente. Per riavviare una ricarica rapida interrotta, scollegare il cavo di ricarica dall'ingresso di ricarica dell'automobile, ricollegarlo e seguire le istruzioni sull'interfaccia utente della stazione di ricarica.

## In caso di problemi di distacco del terminale di ricarica

Se il terminale di ricarica viene lasciato nell'ingresso di ricarica al termine della ricarica, dopo un po' il cavo di ricarica si blocca di nuovo in automatico<sup>[2]</sup>. In questi casi, provare dapprima a terminare di nuovo la ricarica. Se nonostante ciò il terminale di ricarica non si stacca in automatico, provare con la seguente procedura:

- Verificare che la chiave si trovi nel raggio d'azione e che l'auto sia sbloccata.
- Interrompere l'alimentazione di corrente alla stazione di ricarica in modo sicuro. In caso di ricarica tramite stazione di ricarica, contattare il servizio clienti della stazione di ricarica per ottenere assistenza con l'interruzione della ricarica.
- Smuovere cautamente il terminale di ricarica.
- Bloccare e sbloccare l'auto.
- Bloccare l'auto e attendere che la spia LED presso l'ingresso di ricarica si spenga: possono volerci fino a 7 minuti. E poi sbloccare l'auto.

Se il problema persiste, contattare il proprio concessionario Volvo.

## Staccare il cavo di ricarica con l'impugnatura di emergenza

Se il cavo di ricarica non si stacca dalla presa di ricarica dell'auto al completamento della ricarica e l'auto è dotata di impugnatura di emergenza, seguire le istruzioni qui sotto o contattare il concessionario Volvo.

Per le automobili senza impugnatura di emergenza, contattare il servizio clienti della stazione di ricarica o il concessionario Volvo.

1

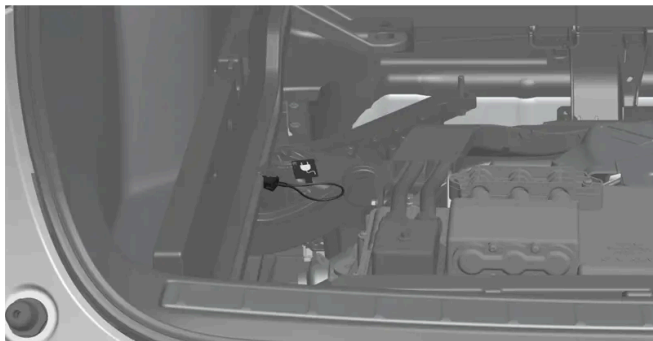

Aprire il vano di carico dell'auto e sollevare il pianale di carico. Asportare il pannello del pianale ribassato.

> L'impugnatura di emergenza si trova a sinistra sotto il pannello del pavimento.

2



### Attenzione

Prima di usare l'impugnatura di emergenza, controllare sul display del conducente che la ricarica sia terminata. L'impugnatura di emergenza non deve essere usata quando è in corso la ricarica.

Afferrare e tirare l'impugnatura di emergenza.

L'impugnatura di emergenza torna automaticamente nella posizione originaria quando viene avviata la successiva ricarica.

**Il contenuto di questo manuale rappresenta lo stato del manuale d'uso al momento della stampa e potrebbe non essere completamente valido in futuro. Per ulteriori informazioni, consulta la prima pagina per la nota completa di esclusione di responsabilità.**

- 3 Attendere circa 5 secondi prima di staccare il cavo di ricarica dall'ingresso di ricarica dell'auto.
- 4 Rimettere a posto il pannello del pianale e abbassare il pianale di carico. Chiudere il vano di carico dell'auto.

[1] Concerne la ricarica con cavo di ricarica mode 3 o da una stazione di ricarica con cavo di ricarica fisso.

[2] Vale per la ricarica con corrente alternata.

## 12.9.1.10. Tempo di ricarica

I seguenti tempi di ricarica sono indicativi e validi quando la ricarica non è influenzata da climatizzazione o altri carichi. Il tempo di ricarica può variare anche in base alla dimensione della batteria. In caso di tempo di ricarica significativamente maggiore bisogna far controllare l'auto.

### **Importante**

Volvo sconsiglia vivamente la ricarica dell'auto con corrente alternata da 100–120 V in combinazione con un'intensità di corrente inferiore a 10 A.

### Tempo di ricarica (corrente alternata)

Ricarica monofase <sup>[1]</sup>			
Corrente (A) <sup>[2]</sup>	Potenza di ricarica (kW) <sup>[3]</sup>	Tempo di ricarica (ore) <sup>[4]</sup>	
		Motore singolo <sup>[5]</sup>	Motore doppio <sup>[6]</sup>
6	1,3	64	72
10	2,2	36	40
16	3,6	22	24
32	7,2	11	12

Ricarica trifase			
Corrente (A)	Potenza di ricarica (kW) <sup>[3]</sup>	Tempo di ricarica (ore)	
		Motore singolo <sup>[5]</sup>	Motore doppio <sup>[6]</sup>
6	4	20	22
10	6,8	12	14
16	11	8	8

### Tempo di ricarica in caso di ricarica rapida (corrente continua)

Potenza di ricarica (kW) <sup>[7]</sup>	Tempo di ricarica <sup>[8]</sup> (minuti)
50	60
150	29
200 <sup>[9]</sup>	28

***i* Nota**

Per migliorare le prestazioni di ricarica durante la ricarica rapida, la batteria viene preconditionata quando la destinazione in Google Maps è impostata su una stazione di ricarica rapida.

***i* Nota**

- In clima freddo o caldo, la ricarica della batteria ad alta tensione può richiedere più tempo. Una parte della corrente di ricarica viene utilizzata per riscaldare/raffreddare la batteria ad alta tensione.
- La selezione del preconditionamento può avere impatto sul tempo di ricarica.
- La ricarica rapida con potenza fino a 200 kW<sup>[9]</sup> è possibile se le condizioni per batteria ad alta tensione e stazione di ricarica sono ottimali. Verso la fine della ricarica rapida, la potenza di ricarica viene limitata.

<sup>[1]</sup> Vale per la ricarica con una presa 200-240 V-.

<sup>[2]</sup> La corrente di ricarica massima può variare a seconda del mercato.

<sup>[3]</sup> La potenza di ricarica massima che l'auto può ricevere è 11 kW.

<sup>[4]</sup> Dallo 0 al 100%

<sup>[5]</sup> Autonomia standard.

<sup>[6]</sup> Autonomia estesa.

<sup>[7]</sup> Potenza massima erogabile dalla stazione di ricarica.

<sup>[8]</sup> Vale con un grado di ricarica del 10-80% con il presupposto che la temperatura della batteria sia circa 35 °C (95 °F).

<sup>[9]</sup> La potenza di ricarica può variare in base a versione di batteria e mercato.

## 12.9.2. Informazioni sulla ricarica sul display centrale

Dal display centrale è possibile impostare il grado di ricarica, sbloccare il cavo di ricarica, impostare l'intensità di corrente e programmare la ricarica.

Per raggiungere la videata della ricarica dal display centrale dell'auto, premere  e poi **Carica**. La videata di ricarica sul display centrale si attiva anche quando la ricarica viene avviata.



**! Importante**

Volvo sconsiglia vivamente la ricarica dell'auto con corrente alternata da 100–120 V in combinazione con un'intensità di corrente inferiore a 10 A.

## Impostazione del limite di ricarica

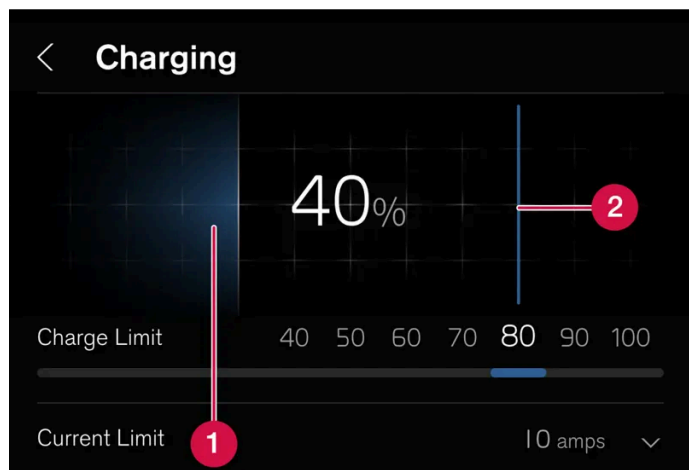

- 1 Grado di ricarica attuale della batteria.
- 2 Limite di ricarica – Scorrere per impostare il grado di ricarica a cui la ricarica deve essere interrotta. Il valore impostato rimane invariato finché non viene modificato dal display centrale.

**! Importante**

Osservare le raccomandazioni di gestione della batteria ad alta tensione per ottimizzarne durata e prestazioni.

## Programmazione della ricarica

In caso di ricarica con corrente alternata è possibile programmare la ricarica e impostare i tempi di inizio e fine ricarica. La programmazione viene poi ripetuta in automatico allo stesso orario ogni giorno.

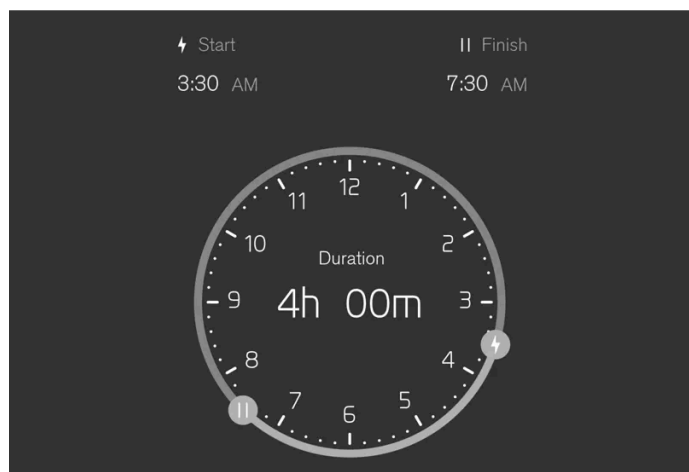

Selezionare **Carica** → **Imposta timer** sul display centrale e poi attivare la programmazione presso **Pianifica carica**. Trascinare i comandi presso ⚡ e || per impostare l'ora di avvio e arresto della ricarica.

Il contenuto di questo manuale rappresenta lo stato del manuale d'uso al momento della stampa e potrebbe non essere completamente valido in futuro. Per ulteriori informazioni, consulta la prima pagina per la nota completa di esclusione di responsabilità.

Disattivare la programmazione della ricarica con il comando presso **Pianifica carica**.

È anche possibile disattivare la programmazione come segue:

- 1 Collegare il cavo di ricarica all'auto - la spia LED presso l'ingresso di ricarica dell'auto si accende in blu, giacché l'auto è configurata per la ricarica ai sensi del programma impostato.
  - 2 Scollegare il cavo e ricollegarlo subito (entro 3 secondi).
- La spia LED presso l'ingresso di ricarica dell'auto lampeggia/si accende in verde e l'auto viene caricata. Ora la ricarica programmata è disattivata. Per riattivarla, seguire le istruzioni sopra.

#### **i** Nota

La spia a LED dell'ingresso di ricarica indica lo stato della ricarica della batteria ad alta tensione e non se l'auto assorbe corrente, per es. in caso di utilizzo del climatizzatore. Anche se la spia LED indica che la ricarica è ultimata o è in attesa di attivarsi con ricarica programmata, l'auto può comunque assorbire corrente dalla presa. Per alimentare eventuali utenze supplementari dell'auto (come riscaldatore di parcheggio e simili), la corrente viene assorbita in primo luogo dalla presa e non dalla batteria in modo da non gravare sull'autonomia.

## Sblocco e blocco del cavo di ricarica

Premere **Sblocca cavo** sul display centrale per sbloccare il cavo di ricarica e interrompere la ricarica in corso. È possibile bloccare il cavo nell'ingresso di ricarica premendo **Blocca cavo** sul display centrale. In caso di ricarica tramite presa a muro/stazione di ricarica (ricarica CA), la ricarica viene ripresa in automatico. In caso di ricarica rapida (ricarica CC), la ricarica non viene ripresa in automatico.

## Impostare l'intensità di corrente

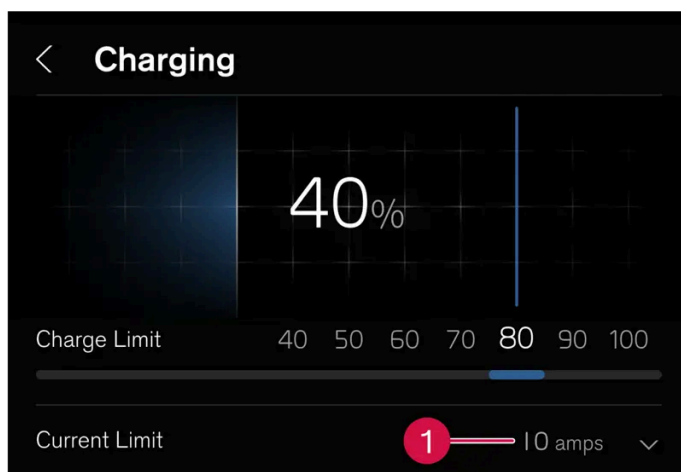

- 1 Intensità di corrente impostata.

In caso di ricarica con corrente alternata<sup>[1]</sup> è possibile limitare l'intensità di corrente massima con cui può essere caricata l'auto.

Selezionare **Carica** e la freccia presso **Limite di corrente (amp)**. Premere **+** per aumentare l'intensità di corrente o **-** per ridurla<sup>[2]</sup>.

Durante la ricarica con più di 1 fase, il display del conducente visualizza l'intensità di corrente per fase<sup>[3]</sup>.

**i** **Nota**

L'intensità di corrente può essere limitata da stazione di ricarica, cavo di ricarica o sistema ad alta tensione dell'auto. Non è garantita la ricarica dell'auto con l'intensità di corrente specificata se questa è maggiore del valore consentito da stazione di ricarica o cavo di ricarica.

<sup>[1]</sup> Concerne la ricarica tramite stazione di ricarica (mode 3) e la ricarica tramite presa a muro (mode 2).

<sup>[2]</sup> L'intensità di corrente vale per ogni fase dalla sorgente di corrente alternata.

<sup>[3]</sup> Vale solo in alcuni mercati.

## 12.9.3. Alimentazione

L'auto viene spinta dal motore elettrico.

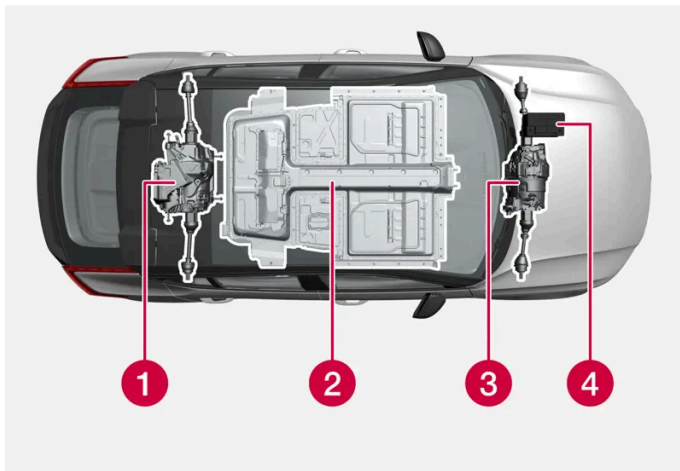

**1** Motore elettrico – Il motore elettrico spinge l'auto e rigenera l'energia di frenata in energia elettrica.

**2** Batteria ad alta tensione – L'auto è dotata di una batteria ad alta tensione. La batteria ad alta tensione ha il compito di immagazzinare energia. Riceve energia in occasione della ricarica dalla rete elettrica e della frenata rigenerativa.

**3** Motore elettrico<sup>[1]</sup> – L'auto è dotata di due motori elettrici che spingono l'auto e rigenerano l'energia di frenata in energia elettrica.

**4** Batteria 12 V – L'auto è dotata di una batteria 12 V che avvia l'impianto elettrico dell'auto e alimenta le utenze elettriche nell'auto.

<sup>[1]</sup> Vale per le auto con due motori elettrici.

## 12.9.4. Generalità sulla ricarica

Un'auto a trazione elettrica viene guidata allo stesso modo di un'auto con motore a combustione, ma con delle differenze per quanto concerne alcune funzioni. L'auto è dotata di una batteria ad alta tensione ricaricabile di tipo ioni-litio.

### Diversi tipi di ricarica

Il tempo richiesto per la ricarica della batteria ad alta tensione dipende dalla potenza di ricarica utilizzata. Anche la batteria 12 V riceve carica in occasione della ricarica dell'auto.

#### Ricarica tramite presa a muro (ricarica CA)

L'auto può essere caricata tramite una presa a muro ordinaria. Questo tipo di ricarica è adatto per la ricarica occasionale di auto elettriche, ma non è raccomandato per la ricarica regolare.

#### Ricarica tramite stazione di ricarica (ricarica CA)

La stazione di ricarica può essere equipaggiata di un cavo di ricarica fisso oppure di una presa presso cui collegare un cavo di ricarica mode 3. Questo tipo di ricarica è raccomandato per la ricarica regolare.

#### Ricarica rapida tramite stazione di ricarica (ricarica CC)

L'auto ha supporto per la ricarica rapida con corrente continua tramite stazioni di ricarica che supportano lo standard CCS (Combined Charging System). In generale, la ricarica a corrente continua offre una potenza di ricarica superiore e quindi riduce il tempo di ricarica. La potenza di carica massima viene normalmente raggiunta quando il grado di ricarica della batteria è dello 0-30%; successivamente la potenza di carica si riduce gradualmente.

### Impatto della temperatura

La batteria ad alta tensione e il sistema di propulsione elettrico associato funzionano meglio quando sono alla corretta temperatura operativa.

Le prestazioni della batteria ad alta tensione possono ridursi se la temperatura nella batteria è troppo bassa o troppo alta.

#### **Importante**

Se l'auto viene lasciata per periodi prolungati in ambienti con temperatura inferiore a  $-10\text{ °C}$  ( $14\text{ °F}$ ) o maggiore di  $40\text{ °C}$  ( $104\text{ °F}$ ), le prestazioni della batteria ad alta tensione potrebbero ridursi. Evitare che la batteria si riscaldi o si raffreddi eccessivamente collegando l'auto alla ricarica.

### Informazioni importanti

#### **Nota**

La capacità della batteria ad alta tensione si riduce leggermente con il tempo e l'uso.

 **Attenzione**

La ricarica dell'auto può avere impatto sul funzionamento di un pacemaker impiantato o altro dispositivo medico. Si raccomanda alle persone con pacemaker impiantato di consultarsi con un medico prima di iniziare la ricarica.

 **Attenzione**

La sostituzione della batteria ad alta tensione deve essere effettuata presso un riparatore. Si raccomanda un riparatore autorizzato Volvo.

#### Rumore esterno del motore

 **Nota**

Quando l'auto è spinta dal motore elettrico, si attiva un suono artificiale di sottofondo udibile esternamente. Questo suono è emesso affinché gli altri utenti della strada, come bambini, pedoni, ciclisti e animali, possano percepire più facilmente la presenza dell'auto e non rischiare di essere investiti.

## Alta tensione



 **Attenzione**

Numerosi componenti dell'automobile sono alimentati da un'alta tensione che può essere pericolosa in caso di interventi errati. Tali componenti e tutti i cavi arancioni possono essere movimentati esclusivamente da personale autorizzato.

Non toccare nulla se non esplicitamente indicato nel manuale del proprietario.

## 12.9.5. Disimpegno manuale del cavo di ricarica in caso chiave non funzionante

In caso di problemi con la chiave, la ricarica può essere terminata con lo stelo amovibile della chiave.

- 1 Sbloccare l'auto con lo stelo della chiave. Leggere attentamente l'articolo sul blocco e lo sblocco dell'auto con lo stelo amovibile della chiave e seguire le istruzioni per sbloccare l'auto.
- 2 All'apertura della portiera dopo lo sblocco dell'auto con lo stelo chiave, si attiva l'antifurto. Leggere attentamente l'articolo sull'attivazione e la disattivazione dell'antifurto e seguire le istruzioni per disattivare l'antifurto.





3 Premere **Sblocca cavo** sul display centrale.

➤ Staccare il cavo di ricarica. In caso di problemi, ripetere i passaggi da 2 a 3.

---

## 12.9.6. Simboli e messaggi sul display del conducente concernenti la trazione elettrica

Qualora dovesse insorgere un'anomalia della propulsione elettrica dell'auto, verrà visualizzato un simbolo e un messaggio sul display del conducente. Di seguito riportiamo alcuni esempi.

Simbolo	Funzione
	Guasto alla batteria 12-V. Leggere il messaggio sul display del conducente. Contattare un riparatore <sup>[1]</sup> .
	Anomalia del sistema di propulsione. Leggere il messaggio sul display del conducente. Contattare un riparatore <sup>[1]</sup> .
	Limitazione temporanea delle prestazioni. Leggere il messaggio sul display del conducente.
	Informazioni concernenti il livello della batteria ad alta tensione Leggere il messaggio sul display del conducente.
	Rimuovere il cavo di ricarica prima dell'avviamento.

<sup>[1]</sup> Si raccomanda un riparatore autorizzato Volvo.

---

## 12.9.7. Raccomandazioni per la batteria ad alta tensione

Alcune condizioni di utilizzo possono arrecare danni alla batteria ad alta tensione che ne accorciano la vita utile. Le raccomandazioni sono concepite per prolungare la vita utile della batteria ad alta tensione e ottimizzarne le prestazioni propulsive.

### Ricarica

Quando c'è il tempo e la possibilità per farlo, la ricarica CA <sup>[1]</sup> è da preferire rispetto alla ricarica rapida CC <sup>[2]</sup>. La ricarica CA è più delicata per la batteria ad alta tensione, soprattutto per la carica ricorrente.

#### Grado di ricarica elevato

Evitare di caricare l'auto al 100% se per il percorso da coprire non è richiesta tutta l'autonomia.

La batteria può subire danni se viene mantenuta a un grado di ricarica molto alto per periodi prolungati. Pertanto, evitare di lasciare l'auto collegata per la ricarica una volta raggiunto il grado di ricarica raccomandato, che viene visualizzato sul display centrale.

#### Grado di ricarica basso

##### **Importante**

La batteria ad alta tensione può subire gravi danni se non viene ricaricata dopo che si è scaricata completamente. Se l'auto viene parcheggiata con un grado di ricarica basso senza collegamento per la ricarica, il grado di ricarica può abbassarsi allo 0% a causa dell'autoscarica e di un certo consumo che si verificano sebbene l'auto non sia utilizzata.

Per non rischiare che la batteria si scarichi completamente, la ricarica è sempre raccomandata con un grado di ricarica inferiore al 20%.

## Parceggio a lungo termine

Per ridurre al minimo il rischio di danni alla batteria durante il parcheggio a lungo termine (più di un mese), è raccomandato un grado di ricarica nell'intervallo 40-60%.

- Se il grado di ricarica è maggiore – guidare l'auto per abbassarlo.
- Se il grado di ricarica è più basso – ricaricare l'auto.

Se si pianifica di lasciare parcheggiata l'auto per più di tre mesi, si consiglia di tenere la ricarica costantemente collegata.

Controllare regolarmente il grado di ricarica e che la ricarica funzioni secondo progettazione.

## Parceggio in clima caldo

##### **Importante**

Evitare di esporre l'auto a temperature estreme. Per evitare gravi danni alla batteria, non parcheggiare più a lungo di un giorno se la temperatura può arrivare a circa 55°C (131°F).

Le temperature alte possono danneggiare la batteria ad alta tensione, specialmente se l'esposizione a condizioni del genere è duratura. Se possibile, evitare di lasciare parcheggiata l'auto con temperature maggiori di 30°C (86°F) senza collegamento per la ricarica. La batteria dell'auto viene attivamente raffreddata durante il parcheggio. Tuttavia ciò comporta consumo di energia ed abbassamento del grado di ricarica. Effettuando la ricarica durante il parcheggio, la batteria viene raffreddata senza scaricarsi.

Con temperature ambientali alte, parcheggiare all'ombra se c'è la possibilità di farlo. La temperatura di auto e batteria ad alta tensione può salire eccessivamente con temperature ambientali alte ed esposizione alla luce solare diretta.

## Parceggio in clima freddo

Con temperature basse della batteria ad alta tensione, le prestazioni si riducono temporaneamente finché la batteria non si è riscaldata. Collegare l'auto per la ricarica e utilizzare il preconditionamento per evitare di guidare a prestazioni ridotte. In questo modo l'auto può riscaldare la batteria prima di mettersi in marcia senza che grado di ricarica e autonomia si abbassino.

Collegare l'auto per la ricarica se si pianifica di lasciarla in parcheggio per più di un giorno con temperature ambientali inferiori a -30 °C (-22 °F).

Con prestazioni ridotte a causa delle basse temperature, l'auto può essere guidata senza alcun rischio di danni.

[1] CA sta per corrente alternata.

[2] CC sta per corrente continua.

---

## 12.9.8. Autonomia

L'autonomia dell'automobile dipende da diversi fattori. I presupposti per una notevole autonomia variano in base alle circostanze e alle condizioni di guida dell'automobile.



Il valore certificato per l'autonomia dell'automobile non deve essere considerato un'autonomia prevista. Il valore certificato è destinato in primo luogo al confronto di diverse automobili applicando specifici cicli di test.

### **(i) Nota**

Il diario di bordo calcola il consumo elettrico sulla base del consumo effettivo durante un tragitto. Il valore può differire rispetto al valore che appare nel contachilometri parzializzatore, per il quale è considerata anche la rigenerazione elettrica.



## Autonomia sul display del conducente







Alla consegna dalla fabbrica, l'autonomia dell'auto è basata sul valore certificato. Dopo un certo periodo di guida dell'automobile, l'autonomia si basa su uno schema di guida storico.

La quantità di dati storici utilizzati dipende dal livello di carica della batteria. Pertanto, l'autonomia si adatta più rapidamente alle variazioni dello schema di guida di pari passo con la riduzione del livello di ricarica della batteria.

### Autonomia ridotta

Quando il grado di ricarica della batteria si abbassa, anche l'autonomia stimata dell'auto si riduce. Man mano che l'autonomia si riduce, viene visualizzata una serie di messaggi e simboli sul display del conducente.

Simbolo	Messaggio/significato
	Quando l'autonomia dell'auto si abbassa a 50 km, il simbolo di batteria vicino all'indicatore della batteria cambia colore in arancione e il messaggio <b>Livello basso di caricaVuoi trovare una stazione di ricarica?</b> appare sul display del conducente. Il messaggio non appare se una destinazione è impostata nel sistema di navigazione.
	Quando l'autonomia dell'auto si abbassa a 20 km, il simbolo di batteria vicino all'indicatore della batteria cambia colore in rosso e il messaggio <b>Livello basso di caricaVuoi trovare una stazione di ricarica?</b> appare sul display del conducente.
	In caso di basso livello della batteria, appare una tartaruga arancione nella parte alta del display del conducente.
	Il messaggio <b>Potenza ridotta per carica batteria insufficiente</b> appare insieme a un simbolo di batteria arancione. Se la tartaruga non è apparsa prima, essa verrà visualizzata sul display del conducente in concomitanza con la visualizzazione di questo messaggio.
	Il messaggio <b>Batteria scarica. Caricare batteria.</b> appare insieme a un simbolo di batteria vuota.

### Fattori che influenzano l'autonomia

Oltre ai dati di bordo storici, altri fattori influenzano l'autonomia. La massima autonomia si ottiene in condizioni particolarmente favorevoli, quando tutti i fattori hanno un impatto positivo.

Esempi di fattori che influenzano l'autonomia:

- velocità
- Impostazioni climatizzatore
- topografia

**Il contenuto di questo manuale rappresenta lo stato del manuale d'uso al momento della stampa e potrebbe non essere completamente valido in futuro. Per ulteriori informazioni, consulta la prima pagina per la nota completa di esclusione di responsabilità.**

- Precondizionamento
- pneumatici e relativa pressione
- traffico
- temperatura e condizioni meteorologiche
- condizioni della strada.

#### Autonomia alle basse temperature



Con temperature ambientali basse, la batteria rischia di raffreddarsi con conseguente impatto negativo sull'autonomia. Questo simbolo appare sul display del conducente se la temperatura della batteria si abbassa a un livello critico. L'autonomia può ridursi drasticamente se l'auto viene parcheggiata a temperature ambientali basse. Per evitare un'autonomia drasticamente ridotta dopo il parcheggio a temperature ambientali basse, è consigliato mettere sotto carica l'auto durante il parcheggio in queste condizioni.

### Autonomia basata su velocità e temperatura esterna

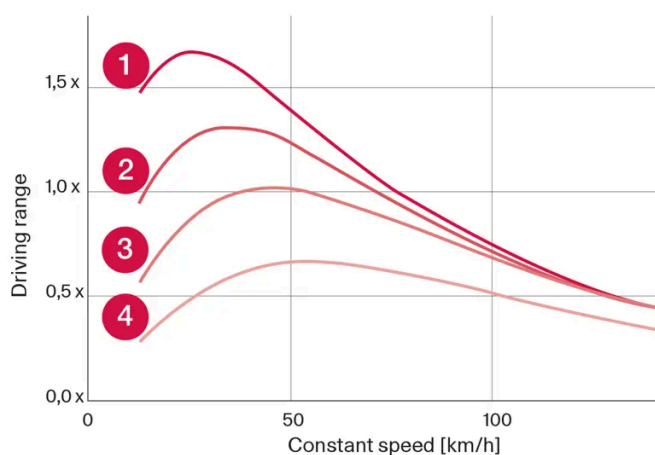

- 1 Temperatura esterna di 20°C (68°F) e climatizzatore spento.
- 2 Temperatura esterna di 20°C (68°F) e climatizzatore acceso.
- 3 Temperatura esterna di 35°C (95°F) e climatizzatore acceso.
- 4 Temperatura esterna di -10°C (14°F) e climatizzatore acceso.

Il grafico mostra la relazione approssimativa fra velocità costante e autonomia.

Il grafico mostra che una velocità più bassa dà una maggiore autonomia. Anche la temperatura esterna influenza l'autonomia: temperature ambiente molto basse o molto alte abbassano l'autonomia.

Le linee 1 e 2 mostrano la differenza approssimativa di autonomia influenzata dalle funzioni del climatizzatore. La disattivazione del climatizzatore offre vantaggi di autonomia.

## 12.9.9. Assistente autonomia

L'assistente autonomia fornisce al conducente informazioni generali e suggerimenti per una guida più parsimoniosa sulla base dello stato attuale dell'automobile.

I fattori che il conducente può principalmente influenzare per estendere l'autonomia sono la velocità, lo stile di guida e le impostazioni del climatizzatore. Ogni fattore è dotato di un indicatore che mostra come viene utilizzata l'energia. Quando l'indicatore cambia colore dal blu all'arancione, il conducente dovrebbe adeguare l'utilizzo energetico per una guida più parsimoniosa.



**Velocità:** velocità media dell'automobile nell'ultimo minuto.



**Stile di guida:** comportamento di accelerazione e frenata negli ultimi minuti.



**Controllo clima:** Il consumo medio stimato in base alle impostazioni attuali del climatizzatore.

Accanto all'autonomia stimata sono presenti due numeri che indicano l'autonomia prevista a breve e a lungo termine, basata rispettivamente su consumi elevati e bassi. Questi valori si definiscono come:

Lunga autonomia: Presuppone una guida tipica in città con il sistema di climatizzazione disattivato.

Autonomia ridotta: Presuppone la guida in autostrada ad alta velocità con il sistema di climatizzazione acceso.

Il consumo è indicato in kWh/100 km quando il veicolo è in movimento e in kW (kWh/h) quando è fermo. Il valore è istantaneo e pertanto indicherà valori elevati durante le accelerazioni e le salite.

## Ottimizzare l'autonomia

La funzione di ottimizzazione dell'autonomia regola le impostazioni del climatizzatore per risparmiare energia ed estendere l'autonomia dell'auto.

Attivare o disattivare l'ottimizzazione dell'autonomia dal display centrale

- 1 Premere .
- 2 Selezionare **Assistente autonomia**.
- 3 Attivare o disattivare l'ottimizzazione autonomia.

**i Nota**

Con il 50% o più di grado di ricarica, appare un messaggio che consente al conducente di disattivare l'ottimizzatore dell'autonomia.

**i Nota**

Con temperature ambiente fredde, la potenza del riscaldatore si abbassa. Se il riscaldamento non basta, disattivare l'ottimizzazione autonomia.

Il raffreddamento risulta limitato con temperature ambiente calde. Se il raffreddamento non basta, disattivare l'ottimizzazione autonomia.

Possono insorgere problemi di appannamento a causa della limitazione della funzione AC che regola l'umidità dell'aria.

Essendo la funzione AC limitata, il ricircolo dell'aria aumenta e può comportare che la qualità dell'aria venga percepita come meno gradevole, soprattutto nel sedile posteriore.

---

## 12.9.10. Riciclaggio delle batterie

Le batterie esauste devono essere riciclate in modo ecocompatibile.

Consultare un riparatore in caso di dubbi in merito allo smaltimento dei materiali di scarto. Si raccomanda un riparatore autorizzato Volvo. La batteria ad alta tensione deve essere trattata solo da personale di officina autorizzato.

---

## 12.10. HomeLink

### 12.10.1. HomeLink<sup>®</sup> \*

HomeLink<sup>®</sup> <sup>[1]</sup> <sup>[2]</sup> è un telecomando programmabile integrato all'impianto elettrico dell'auto.

Può comandare fino a tre dispositivi, per es. dispositivi di apertura garage o sistemi antifurto, e sostituirne i telecomandi.

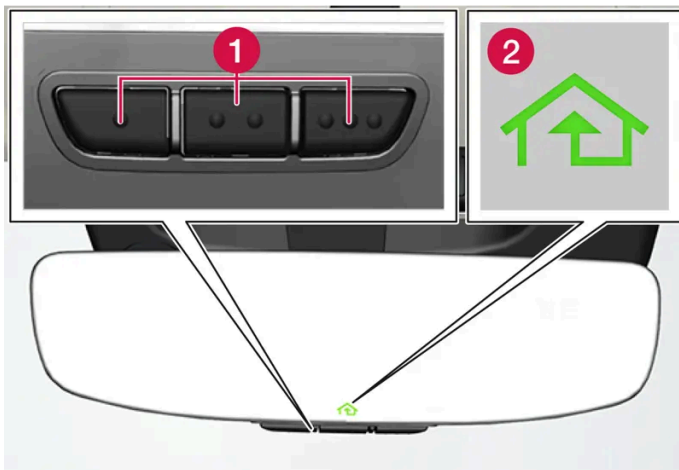

La figura è schematica - la versione può variare.

1 Pulsanti programmabili

2 Spia

HomeLink® è integrato allo specchietto retrovisore interno e consiste di tre pulsanti programmabili e di una spia di segnalazione nel vetro dello specchio.

**i Nota**

Conservare i telecomandi originali per la riprogrammazione futura (per es. in caso di passaggio a un'altra auto o per l'utilizzo in un altro veicolo).

Si raccomanda anche di cancellare la programmazione dei pulsanti quando l'auto deve essere venduta.

## Maggiori informazioni

Visitare [homelink.com](http://homelink.com) o chiamare al numero 00 8000 466 354 65 (o al numero a pagamento +49 6838 907 277)<sup>[3]</sup>.

\* Optional/accessorio.

<sup>[1]</sup> Vale solo in alcuni mercati.

<sup>[2]</sup> HomeLink e l'icona con la casa HomeLink sono marchi di fabbrica registrati di Gentex Corporation.

<sup>[3]</sup> A seconda dell'operatore, il numero verde potrebbe non essere disponibile.

## 12.10.2. Utilizzo di HomeLink® \*

Una volta programmato, HomeLink®<sup>[1]</sup> può essere utilizzato al posto dei singoli telecomandi originali.

Premere il pulsante programmato. Il portone del garage, il cancello, l'antifurto ecc. si attivano (possono trascorrere alcuni secondi). Tenendo premuto il pulsante per più di 20 secondi si avvia la riprogrammazione. La spia di segnalazione è accesa o lam-

**Il contenuto di questo manuale rappresenta lo stato del manuale d'uso al momento della stampa e potrebbe non essere completamente valido in futuro. Per ulteriori informazioni, consulta la prima pagina per la nota completa di esclusione di responsabilità.**

peggia mentre il pulsante viene tenuto premuto. Naturalmente, i telecomandi originali possono essere utilizzati parallelamente a HomeLink®.

 **Nota**

Allo spegnimento del quadro, HomeLink® rimane in funzione per almeno 7 minuti.

 **Nota**

HomeLink® non è disponibile se l'automobile è stata bloccata dall'esterno inserendo l'antifurto\*.

 **Attenzione**

- Se HomeLink® viene utilizzato per azionare un portone o un cancello, assicurarsi che nessuno si trovi nel relativo raggio di movimento.
- Non utilizzare HomeLink® per portoni sprovvisti di arresto di sicurezza con inversione del movimento.

\* Optional/accessorio.

[1] Vale solo in alcuni mercati.

---

## 12.10.3. Programmazione di HomeLink® \*

Programmare HomeLink®<sup>[1]</sup>, resettare la programmazione o riprogrammare singoli pulsanti.

### Programmazione di

- 1 Puntare il telecomando verso il pulsante HomeLink® da programmare, mantenendo una distanza di circa 2-8 cm (circa 1-3") fra telecomando e pulsante. Non coprire la spia di HomeLink®.
  - 2 Tenere premuto sia il pulsante sulla chiave telecomando che il pulsante da programmare di HomeLink®.
  - 3 Non rilasciare i pulsanti finché la spia non è passata dal lampeggio lento (circa 1 lampeggio al secondo) al lampeggio veloce (circa 10 lampeggi al secondo) oppure alla luce fissa.
- **Se la spia è accesa con luce fissa:** La programmazione è stata completata.  
Premere il pulsante programmato 2 volte per attivare.
- Se la spia lampeggia velocemente:** Il dispositivo da programmare con HomeLink® può presentare una funzione di sicurezza che richiede un'ulteriore operazione.

Provare a premere il pulsante programmato 2 volte per verificare se la programmazione funziona. In caso contrario, procedere come segue.

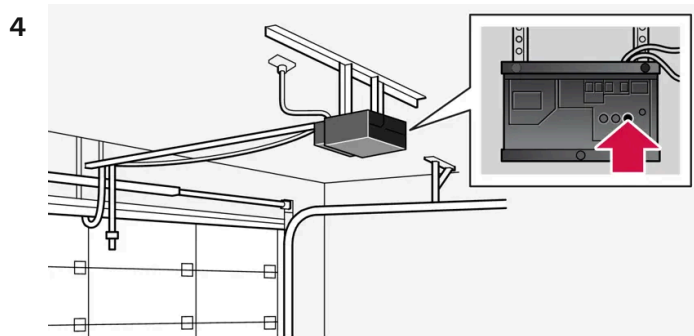

Localizzare il pulsante di apprendimento <sup>[2]</sup> del ricevitore, ad esempio del portone del garage. Solitamente si trova accanto all'attacco dell'antenna sul ricevitore.

5 Premere e rilasciare il pulsante di apprendimento del ricevitore una volta.

La programmazione deve essere completata entro 30 secondi dalla pressione del pulsante.

6 Premere e rilasciare il pulsante da programmare di HomeLink®. Ripetere la sequenza premere/tenere/rilasciare una seconda volta e, per alcuni modelli di ricevitore, anche una terza volta.

➤ La programmazione è terminata.

**i Nota**

Alcuni telecomandi riescono a programmare HomeLink® meglio a una distanza di circa 15–20 cm (circa 6–12 pollici).

## Riprogrammazione di un singolo pulsante

1 Tenere premuto il pulsante desiderato per circa 20 secondi.

2 Quando la spia di HomeLink® inizia a lampeggiare lentamente si può procedere alla normale programmazione.

**i Nota**

Un pulsante da riprogrammare che non viene programmato con un nuovo valore ripristina il valore di programmazione precedente.

## Cancellazione della programmazione dei pulsanti di HomeLink®

È solo possibile ripristinare tutti i pulsanti HomeLink® in una sola volta. I singoli pulsanti possono solamente essere riprogrammati.

1 Tenere premuti i pulsanti esterni di HomeLink® per circa 10 secondi.

> Quando la spia passa dalla luce fissa al lampeggio, i pulsanti sono ripristinati e pronti per essere riprogrammati.

## Problemi durante la programmazione

Visitare [homelink.com](http://homelink.com) o chiamare al numero 00 8000 466 354 65 (o al numero a pagamento +49 6838 907 277)<sup>[3]</sup>.

\* Optional/accessorio.

<sup>[1]</sup> Vale solo in alcuni mercati.

<sup>[2]</sup> La denominazione e il colore del pulsante variano a seconda del produttore.

<sup>[3]</sup> A seconda dell'operatore, il numero verde potrebbe non essere disponibile.

---

## 12.10.4. Omologazione di HomeLink® \*

L'omologazione per HomeLink®<sup>[1]</sup> può essere letta qui in basso.

Paese/Regione	Omologazione
USA e Canada	Questo dispositivo è conforme alla sezione 15 delle norme FCC e alle norme Industry Canada RSS-210. Per l'utilizzo devono essere soddisfatte due condizioni: (1) Questo dispositivo non deve provocare interferenze dannose e (2) questo dispositivo deve resistere a eventuali interferenze esterne, comprese le interferenze che possono provocare un funzionamento indesiderato.
Europa	Gentex Corporation dichiara che HomeLink® modello UAHL5 è conforme alla direttiva apparecchiature radio 2014/53/UE. Bande di frequenza di funzionamento dell'apparecchiatura radio: <ul style="list-style-type: none"><li>• 433,05 MHz-434,79 MHz &lt;10 mW E.R.P.</li><li>• 868,00 MHz-868,60 MHz &lt;25 mW E.R.P.</li><li>• 868,70 MHz-868,20 MHz &lt;25 mW E.R.P.</li><li>• 869,40 MHz-869,65 MHz &lt;25 mW E.R.P.</li><li>• 869,70 MHz-870,00 MHz &lt;25 mW E.R.P.</li></ul> Indirizzo del titolare del certificato: Gentex Corporation, 600 North Centennial Street, Zeeland MI 49464, USA

\* Optional/accessorio.

<sup>[1]</sup> Vale solo in alcuni mercati.

---

## 12.11. Traino e trasporto

---



## 12.11.1. Traino

È solo possibile trasportare l'auto su un carro-attrezzi.

Per abilitare il traino, l'auto deve essere impostata in modalità di traino tramite il display centrale.

### **Importante**

Il traino dovrebbe avvenire solo in modalità traino attiva. Altrimenti, potrebbe avviarsi la ricarica dell'auto con tangibile rischio di danni ai sistemi dell'auto.

### **Importante**

L'auto può essere trasportata solo sopra il pianale di un carro-attrezzi. Non è consentito trainare l'auto con le ruote che rotolano al suolo.

## Tipi di traino

Quando si attiva la modalità di traino è necessario selezionare il tipo di traino.

### **Traino con carro-attrezzi**

L'auto viene trasportata con tutte le ruote sul pianale di un carro-attrezzi.

---

## 12.11.2. Installazione e rimozione dell'occhiello di traino

Utilizzare l'apposito occhiello per il traino. L'occhiello di traino si avvita in una presa filettata dietro una copertura sul lato destro del paraurti anteriore o posteriore.

### Installazione dell'occhiello di traino

1

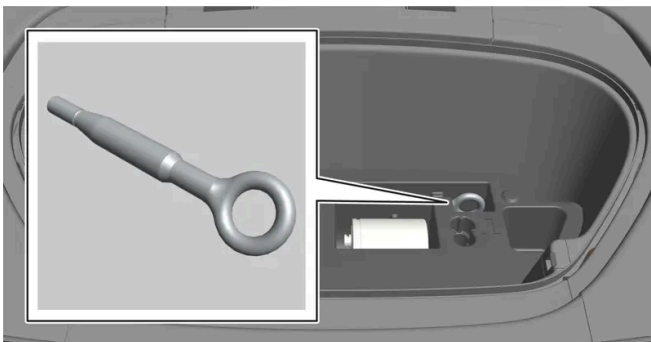

Recuperare l'occhiello di traino custodito nel blocco di schiuma sotto il cofano.

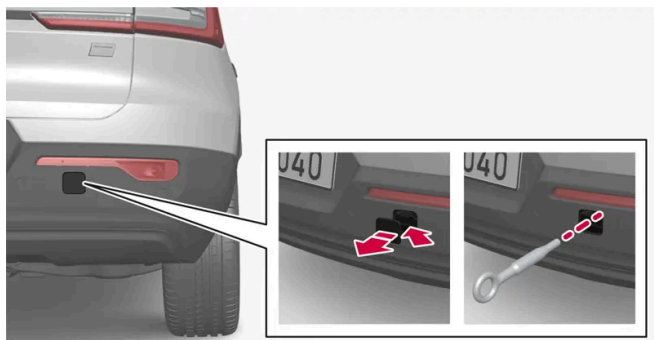
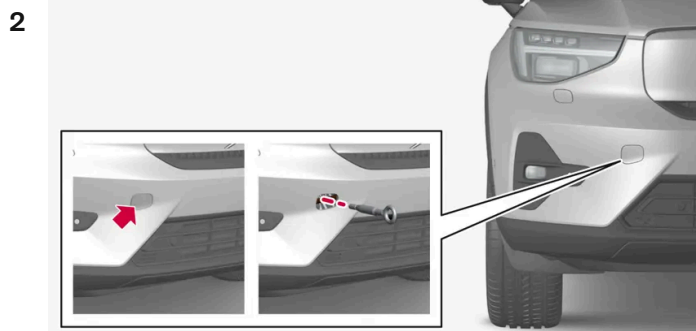

Anteriore: Rimuovere la copertura esercitando pressione. La copertura ruota intorno al proprio asse, quindi può essere rimossa.

Lato posteriore: Rimuovere la copertura – fare leva sulla copertura agendo in corrispondenza del segno con una moneta, una chiave o simile. Aprire completamente la copertura e staccarla.

3 Avvitare a fondo l'occhiello di traino.

Serrare l'occhiello a fondo, ad esempio inserendovi la chiave per i dadi delle ruote\* per fare leva.

 **Importante**

È importante avvitare l'occhiello di traino correttamente, fino a battuta.

## Rimozione dell'occhiello di traino

1 Svitare l'occhiello di traino dopo l'uso e riporlo nel blocco in schiuma.

Infine, rimontare la copertura sul paraurti.

\* Optional/accessorio.

## 12.11.3. Attivazione e disattivazione della modalità di traino

La modalità di traino viene usata quando l'auto deve rotolare liberamente, ad es. per tirarla su un carro-attrezzi.

### Attivazione della modalità di traino

- 1 Premere  sul display centrale.
  - 2 Premere **Stato vettura**.
  - 3 Selezionare **Assistenza**.
  - 4 Premere **Attivare la Modalità traino**.
  - 5 Seguire le istruzioni sullo schermo.
- > Ora l'auto è in modalità di traino e rotola liberamente.

#### **Importante**

L'auto può essere trasportata solo sopra il pianale di un carro-attrezzi. Non è consentito trainare l'auto con le ruote che rotolano al suolo.

### Disattivazione della modalità di traino

- 1 L'auto deve stare ferma.
  - 2 Inserire il freno di stazionamento.
- > Ora la modalità di traino è conclusa.

---

## 12.11.4. Trasporto

Il trasporto prevede lo spostamento dell'automobile per mezzo di un altro veicolo.

Richiedere assistenza professionale in caso di esigenza di trasporto.

Per poter essere tirata sul carro-attrezzi, l'auto deve essere in modalità di traino. In alternativa, l'auto deve essere sollevata direttamente sul carro-attrezzi.

 **Importante**

Notare che l'auto deve essere trasportata sempre sollevata con tutte le ruote sulla piattaforma del veicolo di trasporto.

 **Attenzione**

Nessun oggetto/persona possono stazionare dietro il carro-attrezzi mentre l'auto è tirata su sul pianale.

## 12.11.5. Modo sicurezza

Il modo sicurezza indica un dispositivo di protezione che interviene se una collisione è tale da danneggiare funzioni importanti dell'automobile, ad esempio il sistema di alta tensione, i sensori di uno dei sistemi di protezione oppure l'impianto frenante.

Se l'auto è rimasta coinvolta in una collisione, può essere visualizzato il testo **Safety mode Vedere Manuale del proprietario** nel display del conducente insieme al simbolo di avvertimento se il display è integro e il sistema elettrico dell'auto è ancora funzionante. Il messaggio indica che la funzionalità dell'automobile è ridotta.

Se l'auto è entrata in modo sicurezza, si potrà cercare di resettare il sistema per avviare e spostare l'auto per un breve tratto per allontanarsi per esempio da un luogo pericoloso per il traffico.

 **Attenzione**

Non cercare mai di riparare l'automobile o ripristinare l'elettronica da soli se è entrata nel modo sicurezza. Pericolo di lesioni personali o funzionamento anomalo dell'automobile. Volvo raccomanda di rivolgersi sempre a un riparatore autorizzato Volvo per i controlli e il ripristino del normale stato dell'automobile dopo la comparsa del messaggio **Safety mode Vedere Manuale del proprietario**.

 **Attenzione**

Non è consentito trainare l'automobile nel modo sicurezza. L'automobile deve essere trasportata. Si raccomanda di trasportarla presso un riparatore autorizzato Volvo.

## 12.11.6. Avviamento e spostamento dell'automobile in modo sicurezza

Se l'auto è entrata in modo sicurezza, si potrà cercare di resettare il sistema per avviare e spostare l'auto per un breve tratto per allontanarsi per esempio da un luogo pericoloso per il traffico.

### Ripristino e avviamento dell'auto dopo il modo di sicurezza

Il contenuto di questo manuale rappresenta lo stato del manuale d'uso al momento della stampa e potrebbe non essere completamente valido in futuro. Per ulteriori informazioni, consulta la prima pagina per la nota completa di esclusione di responsabilità.

- 1 Esaminare i danni subiti dall'automobile.

In caso di danni lievi si potrà procedere a un tentativo di avviamento.

- 2 Spegner l'automobile manualmente.

- 3 Provare quindi ad avviare l'automobile.

- L'elettronica dell'automobile effettua un controllo del sistema, quindi tenta di ripristinarlo. Nel frattempo, il display del conducente visualizza il messaggio **Controllo sistema Avviamento veicolo, attendere prego**. L'operazione può richiedere fino a un minuto.

- 4 Quando il messaggio **Controllo sistema Avviamento veicolo, attendere prego** non è più visualizzato sul display del conducente, provare a riaccendere l'automobile.

#### **Importante**

Se il messaggio **Safety mode Vedere Manuale del proprietario** è ancora visualizzato sul display, l'automobile non deve essere guidata né trainata bensì trasportata. I danni non visibili potrebbero, durante il viaggio, rendere impossibile la manovra dell'automobile anche se questa appare guidabile.

## Spostamento dell'automobile in modo sicurezza

- 1 Se il display del conducente visualizza il messaggio **The car is now in normal mode** dopo che è stato effettuato il tentativo di avviamento, si potrà procedere allo spostamento dell'auto per allontanarsi per esempio da un luogo pericoloso per il traffico.

- 2 Percorrere il tragitto minimo necessario.

#### **Attenzione**

Non è consentito trainare l'automobile nel modo sicurezza. L'automobile deve essere trasportata. Si raccomanda di trasportarla presso un riparatore autorizzato Volvo.

## 12.12. Funzionamento anomalo

La percezione di un disturbo di funzionamento o di uno scostamento dal normale funzionamento dell'auto può dipendere da un'anomalia o da specifiche circostanze del caso.

Alcune funzioni sono limitate in situazioni particolari e richiedono che siano soddisfatte determinate condizioni. Il display del conducente e il display centrale possono visualizzare messaggi informativi al riguardo.

**Il contenuto di questo manuale rappresenta lo stato del manuale d'uso al momento della stampa e potrebbe non essere completamente valido in futuro. Per ulteriori informazioni, consulta la prima pagina per la nota completa di esclusione di responsabilità.**

Per maggiori informazioni sulla ricerca dei guasti e sui limiti delle varie funzioni, vedere i seguenti articoli correlati.

## Se non è possibile guidare l'automobile

Attivare i lampeggiatori di emergenza se l'automobile si è fermata in un luogo trafficato. Per la sicurezza di tutti, se possibile spostare l'automobile allontanandola dal traffico. Indossare il giubbotto ad alta visibilità ed esporre il triangolo di emergenza per avvertire per tempo gli altri utenti della strada. Richiedere assistenza stradale se la causa non può essere rettificata sul posto.

---

## 12.13. Incidente

Se l'automobile rimane coinvolta in un incidente, attivare i lampeggiatori di emergenza e, se possibile, spostare l'automobile allontanandola dal traffico.

Contattare il servizio di soccorso o l'assistenza stradale all'occorrenza.

A seconda dell'equipaggiamento, l'automobile è in grado di rilevare un incidente e contattare la centrale di allarme più vicina. Se l'automobile è sprovvista di Volvo Assistance\*, la legge europea Pan-European eCall consente di accedere alle funzioni di allarme collisione automatico e pronto intervento in caso di emergenza<sup>[1]</sup>.

- Scendere sempre dall'automobile in condizioni di sicurezza!
- Indossare il giubbotto ad alta visibilità ed esporre il triangolo di emergenza per avvertire gli altri utenti della strada.

### In caso di incidente con animali selvatici

Prestare attenzione. Gli animali feriti possono sentirsi in pericolo e difendersi.

Contattare la Polizia qualora sia necessario sopprimere un animale gravemente ferito o spostare un animale privo di vita dalla carreggiata affinché non costituisca un pericolo per gli altri utenti della strada.

\* Optional/accessorio.

<sup>[1]</sup> Vale solo in alcuni mercati.

---

# 13. Audio, media e Internet

---

## 13.1. Radio

---

### 13.1.1. Radio \*

È possibile ascoltare canali sia FM che DAB.



La radio può essere gestita tramite display centrale, pulsantiera al volante o con comando vocale.



Google Play offre diverse app radio scaricabili.

### Associazione fra DAB e FM

La funzione consente il passaggio da un canale FM o DAB con ricezione scadente o senza ricezione allo stesso canale in un altro gruppo di canali (ensemble) che ha una ricezione migliore, in ambito DAB e/o fra DAB e FM. È supportato il passaggio da DAB a DAB, da DAB a FM, così come da FM a DAB. L'associazione può essere attivata dalle impostazioni nella app radio.

### Ordine

Quando il collegamento DAB/FM è attivato, l'elenco dei canali contiene solo canali con buona ricezione e i doppioni con ricezione peggiore vengono eliminati, a prescindere se si tratti di una trasmissione FM o DAB. Quando il collegamento DAB/FM non è attivato, i canali DAB e FM sono raggruppati in schede proprie.

### Comandi rapidi

Quando è in uso, l'app può essere anche gestita tramite i comandi rapidi nella videata Home.

### Messaggi radio<sup>[1]</sup>

Vari tipi di messaggi radio, come notiziari sul traffico e avvisi importanti alla popolazione, possono essere impostati nell'app radio.

\* Optional/accessorio.

<sup>[1]</sup> Vale solo in alcuni mercati.

## 13.1.2. Avvio della radio\*

L'app radio può essere avviata tramite il display centrale o con il comando vocale.

### Avvio dal display centrale



Avviare l'app radio dalla videata Home<sup>[1]</sup> o dalla videata app .

2 Selezionare il canale radio desiderato dall'elenco dei canali radio disponibili o dai preferiti.

### Avvio con comando vocale

La radio FM può essere anche avviata con comando vocale indicando una frequenza<sup>[2]</sup>.

\* Optional/accessorio.

<sup>[1]</sup> L'app è disponibile dalla videata Home se rientra fra le app usate di recente.

<sup>[2]</sup> Con il comando vocale è solo possibile indicare le frequenze FM, non i nomi dei canali radio.

---

## 13.1.3. Radio RDS\*

Con RDS (Radio Data System), la radio passa automaticamente all'emittente dal segnale più forte. RDS permette, ad esempio, di ricevere informazioni sul traffico e ricercare determinati tipi di programma.

RDS collega le emittenti FM di un network. Un'emittente FM di un network di questo tipo invia informazioni legate, tra l'altro, alle seguenti funzioni RDS:

- Passaggio automatico a un'emittente dal segnale più forte se la ricezione nell'area non è buona.
- Ricerca di programmi specifici, ad esempio tipi di programma o informazioni sul traffico.
- Ricezione di testo informativo riguardante il programma radio in ascolto.

 **Nota**

Alcune stazioni radio non utilizzano la funzione RDS oppure la utilizzano solo in parte.

In caso di trasmissione di notiziari e messaggi sul traffico, la radio può cambiare stazione e la sorgente sonora usata al momento può essere interrotta. La radio ripristina la precedente fonte audio e volume quando il tipo di programma impostato smette di trasmettere.

**Il contenuto di questo manuale rappresenta lo stato del manuale d'uso al momento della stampa e potrebbe non essere completamente valido in futuro. Per ulteriori informazioni, consulta la prima pagina per la nota completa di esclusione di responsabilità.**



\* Optional/accessorio.

---

## 13.1.4. Impostazione dei preferiti radio\*

È possibile aggiungere un canale radio nell'elenco dei preferiti disponibile come scheda a sé nell'app radio.

### Preferiti radio

Per salvare canali radio nell'elenco dei preferiti, procedere come segue:

- 1 Aprire l'app radio dalla videata Home o dalla videata app.
- 2 Premere la stella ☆ presso il canale radio che si desidera aggiungere all'elenco dei preferiti. La stella si riempie in blu per confermare la selezione.
  - > Il canale radio è aggiunto all'elenco dei preferiti.

I canali DAB vengono aggiunti in ordine alfabetico al disopra dei canali FM ordinati in base alla frequenza.

Premere di nuovo la stella per rimuovere un canale radio dall'elenco dei preferiti. Il colore di riempimento blu sparisce per confermare che il canale radio è stato eliminato dall'elenco dei preferiti.

È anche possibile indicare e rimuovere preferiti tramite la videata In riproduzione che può essere raggiunta espandendo il campo In riproduzione in modalità a schermo intero.

\* Optional/accessorio.

---

## 13.2. Lettore MD

---

### 13.2.1. Bluetooth Media Player

Collegando un telefono o altro dispositivo all'auto tramite Bluetooth, sarà possibile riprodurre i file mediali dei dispositivi con Bluetooth Media Player.



Avviare la app Bluetooth Media Player dal menu Home o dalla videata app . Quando è in uso, l'app può essere anche gestita tramite i comandi rapidi nella videata Home.

 **Nota**

Per lo streaming di media da un telefono tramite Bluetooth è necessario avviare dapprima Bluetooth Media Player.

Per la riproduzione dei media è anche possibile scaricare nell'auto altre app di terza parte.

**Avvio di Bluetooth Media Player tramite comando vocale**

È anche possibile gestire il lettore multimediale tramite comando vocale.

---

## 13.3. Telefono

---

### 13.3.1. Connessione del telefono

#### 13.3.1.1. Collegare un telefono all'auto

Collegare un telefono all'auto tramite Bluetooth per telefonare, inviare e ricevere messaggi, riprodurre media, ecc.

##### Ricerca del telefono dall'automobile

Attivare Bluetooth sul telefono e controllare nelle impostazioni che il telefono sia visibile per altri dispositivi.

- 1 Se non è già collegato un telefono, premere **+**. Altrimenti, accedere alle impostazioni  in basso sul display centrale e premere **Connettività** e **Bluetooth**. Se il telefono non è già elencato <sup>[1]</sup>, selezionare **Associa nuovo dispositivo**.
  - Appare un elenco dei dispositivi Bluetooth disponibili. L'elenco viene aggiornato man mano che vengono rilevati nuovi dispositivi.
- 2 Selezionare il nome del telefono da connettere.
- 3 Controllare che il codice numerico specificato nell'auto corrisponda a quello sul telefono e se questo è il caso confermare.
- 4 Nel cellulare, accettare o rifiutare le eventuali selezioni per i contatti e i messaggi del cellulare.
  - Il telefono viene collegato come standard sia per i media che la telefonia <sup>[2]</sup>.
- 5 Premere **Fatto**.

 **Nota**

- In alcuni telefoni è necessario attivare la funzione di messaggia.
- Se contatti e messaggi non vengono visualizzati nell'auto sebbene la funzione sia stata attivata, scollegare il telefono e poi ricollegarlo.
- Non tutti i telefoni sono completamente compatibili e pertanto in grado di visualizzare contatti e messaggi nell'automobile.

 **Nota**

L'aggiornamento del sistema operativo del telefono può interrompere la connessione. In tal caso, cancellare il telefono dall'automobile e ripetere la connessione.

<sup>[1]</sup> I telefoni precedentemente connessi sono visualizzati direttamente nella scheda Bluetooth da dove possono essere selezionati.

<sup>[2]</sup> Successivamente è possibile selezionare il dispositivo da utilizzare per la telefonia e/o per i media e consentire per es. a un passeggero di utilizzare il proprio telefono come dispositivo multimediale per riprodurre musica.

---

## 13.3.1.2. Disconnessione di un telefono connesso tramite Bluetooth

È possibile disconnettere un telefono connesso tramite Bluetooth scollegandolo dall'automobile.

- Quando il telefono esce dalla portata dell'automobile si disconnette automaticamente. Se la disconnessione è richiesta durante una chiamata, questa può proseguire nel telefono.
- È anche possibile disconnettere il telefono disattivando manualmente la funzione Bluetooth.

### Disconnessione tramite il display centrale

- 1 Premere su  in basso sul display.
  - 2 Premere **Connettività**.
  - 3 Sotto **Bluetooth**, premere il rigo con il nome del telefono per disconnettere sia la telefonia sia i media.
- Il telefono non è più connesso all'auto.

È anche possibile scegliere se il telefono debba essere connesso solo come dispositivo di telefonia o multimediale premendo la rispettiva icona.

## 13.3.1.3. Commutazione fra telefoni connessi tramite Bluetooth

È possibile passare fra diversi telefoni connessi tramite Bluetooth.

Per farlo, aprire la app telefono e premere .

È possibile passare da un telefono all'altro anche nel seguente modo.

- 1 Premere su  in basso sul display.
- 2 Premere **Connettività**.
- 3 Nella scheda **Bluetooth**, premere il nome del telefono da connettere.
- 4 Selezionare se deve essere usato sia per la telefonia che per i media.

---

## 13.3.1.4. Rimozione dei dispositivi connessi tramite Bluetooth

È possibile rimuovere, ad esempio, i telefoni dall'elenco dei dispositivi Bluetooth registrati.

- 1 Premere su  in basso sul display.
  - 2 Premere **Connettività**.
  - 3 In **Bluetooth**, premere la freccia dopo il nome del telefono.
  - 4 Premere **Disconnetti dispositivo**.
- > Il telefono non è più registrato nell'automobile.

---

## 13.3.2. Apple CarPlay

### 13.3.2.1. Apple<sup>®</sup> CarPlay<sup>®</sup> \*



CarPlay<sup>[1]</sup> consente di ascoltare musica, effettuare chiamate, ricevere indicazioni stradali, inviare/ricevere messaggi e utilizzare Siri<sup>®</sup> rimanendo concentrati sulla guida.

CarPlay funziona con determinati iPhone<sup>®</sup><sup>[2]</sup>. Se l'auto non ha già supporto per CarPlay, il software necessario può essere installato a posteriori. Rivolgersi a un concessionario Volvo per installare CarPlay.

Le informazioni su app supportate e iPhone compatibili sono fornite sul sito web di Apple: [www.apple.com/ios/carplay/](http://www.apple.com/ios/carplay/) [<https://www.apple.com/ios/carplay/>]. Notare che Volvo non è responsabile del contenuto di CarPlay.

Utilizzando la navigazione cartografica tramite CarPlay, la guida viene visualizzata sul display del conducente. La mappa viene visualizzata solo se è attiva una descrizione del percorso.

Se si attiva la navigazione tramite CarPlay, le eventuali descrizioni del percorso fornite dai sistemi dell'automobile si interrompono.

Le app CarPlay possono essere gestite dal display centrale, dal proprio iPhone o con la pulsantiera al volante di destra. Le app possono essere gestite tramite comando vocale con Siri. Una pressione prolungata del pulsante al volante  attiva il comando vocale con Siri e una pressione breve attiva il sistema di comando vocale dell'automobile. Se Siri si interrompe con troppo anticipo, tenere premuto il pulsante al volante .

\* Optional/accessorio.

<sup>[1]</sup> La disponibilità può variare a seconda del mercato.

<sup>[2]</sup> Apple, CarPlay, iPhone e Siri sono marchi registrati di Apple Inc.

---

## 13.3.2.2. Utilizzo di Apple<sup>®</sup> CarPlay<sup>®</sup> \*

Per utilizzare CarPlay<sup>[1]</sup> è necessario che il comando vocale Siri<sup>®</sup> sia attivato sul proprio iPhone<sup>®</sup><sup>[2]</sup>. Per usufruire regolarmente di tutte le funzioni, il dispositivo deve avere anche una connessione Internet.

## Connessione di un iPhone e attivazione di CarPlay

### Nota

CarPlay è disponibile solamente se la funzione Bluetooth è disattivata nell'auto. Un telefono o un lettore MD collegato all'automobile tramite Bluetooth non sarà quindi disponibile mentre CarPlay è attivo.

- 1 Connettere un dispositivo iPhone con supporto per CarPlay alla porta USB con cornice bianca<sup>[3]</sup>. Se CarPlay è stata già usata dal telefono, CarPlay si aprirà in automatico.
- 2 Trattandosi della prima connessione del telefono, leggere e accettare le condizioni per connettersi.
  - > CarPlay si apre e le app compatibili vengono visualizzate.
- 3 Premere la app desiderata.
  - > La app si avvia.

CarPlay viene eseguita nel background in caso di avviamento di un'altra app. Per visualizzare nuovamente CarPlay – toccare la app CarPlay nella videata app.

\* Optional/accessorio.

<sup>[1]</sup> La disponibilità può variare a seconda del mercato.

<sup>[2]</sup> Apple, CarPlay, iPhone e Siri sono marchi registrati di Apple Inc.

<sup>[3]</sup> È necessario un cavo da USB-C a Lightning.

---

### 13.3.2.3. Consigli per l'utilizzo di Apple<sup>®</sup> CarPlay<sup>®</sup> \*

I seguenti consigli possono risultare utili per l'utilizzo di CarPlay<sup>®</sup><sup>[1]</sup>.

- Aggiornare il proprio iPhone<sup>®</sup><sup>[2]</sup> all'ultima versione del sistema operativo iOS e accertarsi che le app siano aggiornate.
- In caso di problemi con CarPlay, scollegare il proprio iPhone dalla porta USB e ricollegarlo. Provare altrimenti a chiudere sul dispositivo la app che non funziona, quindi riavviarla, oppure provare a chiudere tutte le app e riaccendere il dispositivo.
- Siri<sup>®</sup> consente di scrivere/dettare e leggere i messaggi. La lettura e la dettatura dei messaggi si effettuano nella lingua selezionata nelle impostazioni di Siri. Alla scrittura/dettatura di messaggi, il testo verrà visualizzato sul proprio iPhone, non sul display centrale.
- Se il dispositivo è connesso all'automobile tramite Bluetooth, la connessione si interrompe quando si utilizza CarPlay.
- CarPlay funziona solamente con iPhone.

 **Nota**

Disponibilità e funzionalità possono variare a seconda del mercato.

\* Optional/accessorio.



<sup>[1]</sup> La disponibilità può variare a seconda del mercato.

<sup>[2]</sup> Apple, CarPlay, iPhone e Siri sono marchi registrati di Apple Inc.

---

## 13.3.3. Connessione a Internet tramite Bluetooth

Stabilire una connessione Internet via Bluetooth tramite condivisione Internet da un telefono.

- 1 Accertarsi che il telefono supporti il tethering e la funzione sia attivata.
  - 2 Connettere il telefono all'automobile tramite Bluetooth. Accedere alle impostazioni  in basso sul display centrale e poi premere su **Connettività** e selezionare **Bluetooth**.
  - 3 Se il telefono è stato collegato prima, premere  per il telefono che si desidera usare. Altrimenti selezionare prima **Associa un dispositivo nuovo**.
  - 4 Approvare la connessione tramite il messaggio visualizzato.
- > L'auto si connette a Internet.

 **Nota**

Il telefono e l'operatore di rete devono supportare il tethering (condivisione della connessione Internet) e l'abbonamento deve comprendere il traffico dati.

---

## 13.3.4. Telefono

Un telefono con Bluetooth può essere collegato all'auto senza filo.

Quando un telefono è stato accoppiato e collegato all'auto come dispositivo di telefonia, sarà possibile chiamare, inviare/ricevere messaggi e riprodurre media senza filo.

Il telefono viene gestito dal display centrale e parzialmente con il comando vocale.

## 13.3.5. Gestione dei contatti

Quando un telefono è connesso all'automobile, i contatti possono essere gestiti direttamente sul display centrale.

Quando il telefono è connesso all'automobile tramite Bluetooth e selezionato come dispositivo di telefonia, i contatti vengono visualizzati nell'app telefonica in una scheda a se stante.

Affinché i contatti possano essere visualizzati nell'auto, è necessario autorizzarne la condivisione sul telefono.

Per trovare i contatti, scorrere su o giù con il dito.

È possibile visualizzare i preferiti del telefono nell'auto.<sup>[1]</sup>

### I contatti non vengono visualizzati

Il caricamento dei contatti può richiedere un certo tempo. Se dopo un certo tempo non sono ancora visualizzati, provare a scollegare e a ricollegare il telefono.

#### Nota



Non tutti i telefoni sono completamente compatibili con l'auto. Pertanto, può succedere che i contatti non possano essere visualizzati nell'auto.

<sup>[1]</sup> Alcuni telefoni non possono sincronizzare i preferiti. In questi casi è possibile aggiungere manualmente i preferiti nell'auto.

## 13.3.6. Gestione delle chiamate

È possibile effettuare e ricevere chiamate quando il telefono è collegato all'auto tramite Bluetooth. Il telefono deve essere collegato come dispositivo di telefonia.

### Chiamare dall'app telefonica

- 1 Aprire l'app telefonica dalla videata Home o dalla videata app .
- 2 Selezionare un contatto da **Preferiti**, **Recenti** o **Contatti**. In alternativa, digitare un numero di telefono con la tastiera.
- 3 Premere il contatto per effettuare la chiamata.
- 4 Premere  per concludere la chiamata.



È anche possibile effettuare chiamate tramite comando vocale.

### Accettare una chiamata

Il contenuto di questo manuale rappresenta lo stato del manuale d'uso al momento della stampa e potrebbe non essere completamente valido in futuro. Per ulteriori informazioni, consulta la prima pagina per la nota completa di esclusione di responsabilità.



Le telefonate in arrivo vengono visualizzate e gestite tramite il display centrale.

- 1 Premere  o  per rispondere a una chiamata o rifiutarla.
- 2 Premere  per concludere la chiamata.

#### Accettare una nuova chiamata mentre ne è in corso un'altra

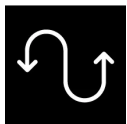

Se arriva una nuova chiamata mentre ne è in corso un'altra, è possibile rispondere alla nuova chiamata tramite il display centrale. La chiamata originaria viene parcheggiata quando si risponde a quella in arrivo. Passare fra una chiamata e l'altra premendo il relativo simbolo.

#### Disattivare il microfono



Premere il simbolo del microfono per disattivare il microfono. L'altra parte nella conversazione telefonica non può sentire ciò che si dice in auto.

#### Passare fra gli altoparlanti dell'auto e del telefono

Premere **Automobile/Telefono** per commutare il suono fra gli altoparlanti dell'auto e del telefono.

#### Usare la tastiera durante una chiamata

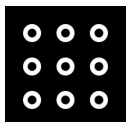

Per usare la tastiera durante una chiamata, aprirla premendo il relativo simbolo sul display centrale. Per uscire dalla videata tastiera e ritornare alla videata chiamata, premere di nuovo lo stesso simbolo.

#### Chiamate senza risposta

Le chiamate senza risposta vengono visualizzate sulla videata Home da dove è possibile anche richiamare. Le chiamate senza risposta vengono visualizzate anche nella videata notifiche in alto sul display centrale.

## 13.3.7. Gestione dei messaggi di testo

Quando il telefono è connesso all'auto, è possibile ricevere e inviare messaggi di testo sotto forma di SMS.

Per poter gestire i messaggi di testo nell'auto, il telefono deve essere connesso tramite Bluetooth<sup>[1]</sup> come dispositivo di telefonia e l'utente deve aver fornito l'autorizzazione a visualizzare le notifiche nelle impostazioni Bluetooth del telefono.

### Invio di messaggi di testo

È possibile dettare un nuovo messaggio chiedendo al sistema di comando vocale di inviare un messaggio a un contatto indicato con nome o a un numero di telefono.

### Ricezione di messaggi di testo

Con il telefono collegato all'auto, quando viene ricevuto un nuovo messaggio di testo appare una notifica in alto sul display centrale. Scegliere se il messaggio debba essere letto ad alta voce toccando lo schermo o utilizzando il comando vocale.

È anche possibile scegliere di silenziare la conversazione. In questo caso, non verranno visualizzate altre notifiche per la conversazione durante il ciclo di guida corrente.

### Rispondere ai messaggi di testo

Dopo che un messaggio di testo è stato letto ad alta voce, è possibile dettare una risposta<sup>[2]</sup>. Seguire le istruzioni fornite dal sistema di comando vocale.

### I messaggi di testo non vengono visualizzati

Se nuovi messaggi di testo vengono visualizzati sul telefono ma non sul display centrale, provare a scollegare e ricollegare il telefono.

<sup>[1]</sup> I messaggi di testo possono essere gestiti nell'auto solo se il telefono è compatibile.

<sup>[2]</sup> Vale solo per i telefoni Android o iOS 13 e di versione successiva.

---

## 13.3.8. Utilizzo del caricatore wireless \*

Sulla piastrina gommata sotto il display centrale c'è un caricatore wireless che consente la ricarica wireless di dispositivi certificati Qi o compatibili Qi, per es. telefoni.



Possono essere ricaricati solo i dispositivi che supportano la ricarica wireless (certificati Qi o compatibili Qi). Contattare il produttore del dispositivo per sapere se è certificato Qi.

 **Attenzione**

La ricarica senza fili può provocare interferenze a pacemaker o altri dispositivi medici impiantabili. Se è stato impiantato uno di questi dispositivi, consultare un medico prima di utilizzare il sistema di ricarica senza fili.

## Attivazione e disattivazione del caricatore wireless

Il caricatore wireless è attivato come impostazione predefinita di fabbrica. In alcune situazioni può essere utile disattivare il caricatore, per es. desiderando appoggiare il telefono sulla piastrina gommata senza caricarlo. Per disattivarlo e attivarlo:

- 1 Accedere alle impostazioni  in basso sul display centrale e poi premere su **Comandi**.
- 2 Azionare il comando presso **Caricabatteria wireless per telefono**.

## Ricarica di un dispositivo con il caricatore wireless



Caricatore wireless sotto il display centrale.

- 1 Controllare che il caricatore sia attivato.
  - 2 Rimuovere tutti gli oggetti dal caricatore.
  - 3 Collocare il dispositivo da caricare al centro del caricatore.
- Il dispositivo inizia a ricevere carica e il simbolo  appare in alto sul display centrale.

### **Importante**

Evitare di conservare carte o altri oggetti dotati di NFC (Near Field Communication), per es. carte di credito per pagamenti contactless, insieme al dispositivo che deve essere caricato. Altrimenti la ricarica può essere disturbata e oggetti del genere possono guastarsi.

### **Nota**

- La sequenza di ricarica può variare in base al tipo di dispositivo da ricaricare. Per esempio, il tempo prima che la ricarica parta o prima che la ricarica sia ultimata può variare.
- I dispositivi possono riscaldarsi durante la ricarica. Questo è del tutto normale.

### Se il dispositivo non riceve carica:

- Controllare sul display centrale che il caricatore sia attivato.
- Controllare che il caricatore sia sgombero da altri oggetti.
- Controllare che il dispositivo supporti la ricarica wireless (Qi).
- Sollevare il dispositivo e ricollocarlo al centro del caricatore.
- Rimuovere un eventuale guscio o protezione dal dispositivo.
- Controllare che l'automobile sia accesa.

Il contenuto di questo manuale rappresenta lo stato del manuale d'uso al momento della stampa e potrebbe non essere completamente valido in futuro. Per ulteriori informazioni, consulta la prima pagina per la nota completa di esclusione di responsabilità.

- Verificare che il dispositivo non sia scivolato via dal caricatore durante la guida.
- La ricarica viene interrotta per alcuni secondi in caso di apertura di una delle portiere.
- Se la temperatura del dispositivo diventa troppo alta durante la carica la funzione di ricarica viene disattivata.
- Disattivare la funzione NFC (Near Field Communication) se il dispositivo ne è dotato.



Il display centrale visualizza un messaggio in presenza di oggetti sul caricatore che disturbano la ricarica.

 **Importante**

Per evitare il surriscaldamento, mantenere dispositivo e caricatore sgomberi da altri oggetti durante la ricarica.

\* Optional/accessorio.

## 13.3.9. Certificato per caricabatterie wireless

Paese/Regione	
Argentina:	
Canada:	<p>This device contains licence-exempt transmitter(s)/receiver(s) that comply with Innovation, Science and Economic Development Canada's licence-exempt RSS(s). Operation is subject to the following two conditions:</p> <p>(1) This device may not cause interference; and</p> <p>(2) This device must accept any interference, including interference that may cause undesired operation of the device.</p> <p>L'émetteur/récepteur exempt de licence contenu dans le présent appareil est conforme aux CNR d'Innovation, Sciences et Développement économique Canada applicables aux appareils radio exempts de licence. L'exploitation est autorisée aux deux conditions suivantes:</p> <p>(1) L'appareil ne doit pas produire de brouillage;</p> <p>(2) L'appareil doit accepter tout brouillage radioélectrique subi, même si le brouillage est susceptible d'en compromettre le fonctionnement.</p> <p>This equipment complies with radio frequency exposure limits set forth by the Innovation, Science and Economic Development Canada for an uncontrolled environment.</p> <p>This equipment should be installed and operated with a minimum distance of 20 cm between the device and the user or bystanders.</p> <p>This device must not be co-located or operating in conjunction with any other antenna or transmitter.</p> <p>Cet équipement est conforme aux limites d'exposition aux radiofréquences définies par la Innovation, Sciences et Développement économique Canada pour un environnement non contrôlé.</p> <p>Cet équipement doit être installé et utilisé avec un minimum de 20 cm de distance entre le dispositif et l'utilisateur ou des tiers.</p> <p>Ce dispositif ne doit pas être utilisé à proximité d'une autre antenne ou d'un autre émetteur.</p>
Emirati Arabi Uniti:	



## 13.4. App

---

### 13.4.1. App

La videata app dà accesso alle app dell'auto preinstallate e scaricate.

Premere l'icona per la videata app  in basso sul display centrale per accedere alla videata app e avviare per es. radio\*, sistema di navigazione e telefono<sup>[1]</sup>.



Alcune app base sono sempre disponibili. Con l'automobile connessa a Internet, è possibile scaricare altre app, ad esempio radio online e servizi musicali.

Alcune app possono essere utilizzate solo quando l'automobile è connessa a Internet.

Tutte le app utilizzate devono essere aggiornate all'ultima versione. In questo modo si avrà accesso agli aggiornamenti e alle funzioni più recenti.

#### Le app si disattivano

Se un'app si disattiva inaspettatamente, provare a rimediare come segue:

- riaprire l'app
- controllare se è disponibile un aggiornamento per l'app:
  - Aprire la videata app  e toccare Google Play. Toccare  e selezionare le proprie app per vedere se qualcuna di essa deve essere aggiornata. Se del caso aggiornare all'ultima versione.
- Riavviare il sistema premendo a lungo (circa 20 secondi) il pulsante Home.
- Disinstallare e reinstallare la app.

\* Optional/accessorio.

<sup>[1]</sup> Le app usate di recente sono sempre disponibili dalla videata Home.

---

### 13.4.2. Download delle app

Con l'automobile connessa a Internet è possibile scaricare e installare nuove app.



Google Play offre svariate app concepite per l'uso nelle automobili.

Per scaricare le app, l'auto deve essere stazionaria, cioè in modalità d'uso Comfort:

- 1 Aprire la videata app .
- 2 Premere Google Play.
  - > Un account Google deve essere associato al profilo utente attuale per poter aprire Google Play.
- 3 Ricercare e selezionare l'app<sup>[1]</sup> desiderata.
- 4 Premere **Install**.
- 5 Seguire le istruzioni sullo schermo per completare l'installazione.

 **Nota**

A volte, per il funzionamento secondo progettazione, l'app necessita varie autorizzazioni di accesso, per es. alla rubrica o alla posizione. In questi casi appare un dialogo che invita a concedere l'autorizzazione.

<sup>[1]</sup> Sono disponibili solo le app adattate alle automobili.

---

## 13.4.3. Rimozione delle app

Le app installate possono essere rimosse<sup>[1]</sup> in diversi modi.

### Rimozione di app tramite la videata app

- 1 Aprire la videata app .
- 2 Premere e tenere premuta l'app da rimuovere finché non venga visualizzato un cestino in fondo alla schermata.
- 3 Trascinare l'app nel cestino e rilasciarla.
- 4 Confermare la rimozione.

### Rimozione di app tramite le impostazioni

- 1 Accedere a impostazioni  in basso sul display centrale.
- 2 Selezionare **Privacy**.
- 3 Selezionare **Applicazioni**.
- 4 Scegliere di visualizzare tutte le app installate e poi scegliere la app da rimuovere.

Il contenuto di questo manuale rappresenta lo stato del manuale d'uso al momento della stampa e potrebbe non essere completamente valido in futuro. Per ulteriori informazioni, consulta la prima pagina per la nota completa di esclusione di responsabilità.



5 Scegliere di disinstallare la app e confermare la rimozione.

 **Nota**

Se la app da rimuovere è l'unica app nella videata parziale, la disinstallazione dovrà essere effettuata tramite le impostazioni.

\* Optional/accessorio.

<sup>[1]</sup> Le cosiddette app di base in dotazione all'auto al momento della consegna, come le app radio\* e di telefonia, non possono essere rimosse.

---

## 13.4.4. Volvo ID

Il Volvo ID è un ID personale che permette di accedere a una vasta gamma di servizi inserendo un unico nome utente e un'unica password.

Un esempio di servizio che richiede il Volvo ID è il controllo dell'auto mediante il proprio telefono con l'app Volvo Cars.

Volvo ID viene creato dall'auto, da [volvoid.eu.volvocars.com/Account](https://volvoid.eu.volvocars.com/Account) [<https://volvoid.eu.volvocars.com/Account/>] o dalla app Volvo Cars.

 **Nota**

I servizi disponibili possono variare nel tempo nonché a seconda dell'equipaggiamento e del mercato.

---

## 13.4.5. Creare un Volvo ID

Per poter usare i servizi Volvo associati all'auto, per es. tramite l'app Volvo Cars, bisogna creare un Volvo ID.

### Creazione di un Volvo ID con la app Volvo Cars

- 1 Scaricare l'ultima versione dell'app Volvo Cars <sup>[1]</sup> nel telefono.
- 2 Scegliere di creare un Volvo ID.
- 3 Viene visualizzata la pagina web per creare il Volvo ID.
- 4 Indicare un indirizzo di posta elettronica o un numero di cellulare personali.
- 5 Seguire le istruzioni inviate automaticamente all'indirizzo di posta elettronica/numero di cellulare indicato.

**Il contenuto di questo manuale rappresenta lo stato del manuale d'uso al momento della stampa e potrebbe non essere completamente valido in futuro. Per ulteriori informazioni, consulta la prima pagina per la nota completa di esclusione di responsabilità.**

➤ Un Volvo ID è creato e pronto per essere usato.

#### Creazione di un Volvo ID dal sito Volvo Cars

- 1 Accedere a [volvoid.eu.volvocars.com/Account \[https://volvoid.eu.volvocars.com/Account/\]](https://volvoid.eu.volvocars.com/Account/). Scegliere di creare un Volvo ID.
  - 2 Indicare un indirizzo di posta elettronica o un numero di cellulare personali.
  - 3 Seguire le istruzioni inviate automaticamente all'indirizzo di posta elettronica/numero di cellulare indicato.
- Un Volvo ID è creato e pronto per essere usato.

<sup>[1]</sup> Disponibile ad esempio su Apple App Store o Google Play.

---

## 13.5. Connessione Internet

---

### 13.5.1. Servizi connessi

---

## 13.5.1.1. Connected Safety

Connected Safety<sup>[1]</sup> trasferisce informazioni fra la propria automobile e altri veicoli tramite un servizio cloud<sup>[2]</sup>. La funzione ha lo scopo di informare il conducente di un eventuale problema di traffico lungo il percorso attuale.

La funzione può segnalare al conducente se un veicolo antistante lungo il percorso attuale ha attivato i lampeggiatori di emergenza o rilevato un fondo stradale scivoloso. Anche la propria auto segnala agli altri utenti della strada una condizione di fondo sdruciolevole che ha rilevato.

Connected Safety può assistere il conducente con:

- Segnalazione lampeggiatori di emergenza
- Segnalazione fondo stradale scivoloso

La comunicazione Connected Safety fra i veicoli funziona solo per i veicoli equipaggiati della funzione. Connected Safety deve essere anche approvata attivamente tramite **Impostazioni sulla privacy di Volvo**.

### Segnalazione lampeggiatori di emergenza

L'attivazione dei lampeggiatori di emergenza sul proprio veicolo può essere segnalata agli altri utenti della strada sopraggiungenti.



Questo simbolo appare sul display del conducente quando il proprio veicolo si avvicina a un veicolo con i lampeggiatori di emergenza attivati.

### Segnalazione fondo stradale scivoloso



Questo simbolo appare sul display del conducente quando il proprio veicolo rileva un peggioramento nell'attrito fra pneumatici e fondo stradale. L'informazione può essere inoltrata ai veicoli sopraggiungenti.



Questo simbolo appare sul display del conducente quando il proprio veicolo riceve informazioni di fondo sdruciolevole da un altro veicolo.

#### **Attenzione**

- La funzione è un supporto al conducente complementare che semplifica la guida rendendola più sicura, ma non è in grado di gestire tutte le situazioni o le condizioni di traffico, della strada e meteorologiche.
- Si raccomanda al conducente di leggere tutte le sezioni del manuale del proprietario relative a questa funzione, in quanto è necessario comprenderne i limiti prima di utilizzarla.
- Le funzioni di supporto al conducente non possono sostituire l'attenzione e la prudenza del conducente, che è sempre tenuto a guidare in sicurezza, a una velocità adeguata e a una distanza opportuna dagli altri veicoli nonché nel rispetto delle leggi e del codice della strada vigenti.

<sup>[1]</sup> Non presente su tutti i mercati.

<sup>[2]</sup> Quando si utilizza il servizio cloud, il traffico dati può comportare addebiti.

---

## 13.5.1.2. App

La videata app dà accesso alle app dell'auto preinstallate e scaricate.

Premere l'icona per la videata app  in basso sul display centrale per accedere alla videata app e avviare per es. radio \*, sistema di navigazione e telefono <sup>[1]</sup>.



Alcune app base sono sempre disponibili. Con l'automobile connessa a Internet, è possibile scaricare altre app, ad esempio radio online e servizi musicali.

Alcune app possono essere utilizzate solo quando l'automobile è connessa a Internet.

Tutte le app utilizzate devono essere aggiornate all'ultima versione. In questo modo si avrà accesso agli aggiornamenti e alle funzioni più recenti.

### Le app si disattivano

Se un'app si disattiva inaspettatamente, provare a rimediare come segue:

- riaprire l'app
- controllare se è disponibile un aggiornamento per l'app:
  - Aprire la videata app  e toccare Google Play. Toccare  e selezionare le proprie app per vedere se qualcuna di essa deve essere aggiornata. Se del caso aggiornare all'ultima versione.
- Riavviare il sistema premendo a lungo (circa 20 secondi) il pulsante Home.
- Disinstallare e reinstallare la app.

\* Optional/accessorio.

<sup>[1]</sup> Le app usate di recente sono sempre disponibili dalla videata Home.

---

## 13.5.1.3. Volvo ID

Il Volvo ID è un ID personale che permette di accedere a una vasta gamma di servizi inserendo un unico nome utente e un'unica password.

Un esempio di servizio che richiede il Volvo ID è il controllo dell'auto mediante il proprio telefono con l'app Volvo Cars.

Volvo ID viene creato dall'auto, da [volvoid.eu.volvocars.com/Account](https://volvoid.eu.volvocars.com/Account) [<https://volvoid.eu.volvocars.com/Account/>], o dalla app Volvo Cars.

 **Nota**

I servizi disponibili possono variare nel tempo nonché a seconda dell'equipaggiamento e del mercato.

---

## 13.5.1.4. Creare un Volvo ID

Per poter usare i servizi Volvo associati all'auto, per es. tramite l'app Volvo Cars, bisogna creare un Volvo ID.

### Creazione di un Volvo ID con la app Volvo Cars

- 1 Scaricare l'ultima versione dell'app Volvo Cars<sup>[1]</sup> nel telefono.
  - 2 Scegliere di creare un Volvo ID.
  - 3 Viene visualizzata la pagina web per creare il Volvo ID.
  - 4 Indicare un indirizzo di posta elettronica o un numero di cellulare personali.
  - 5 Seguire le istruzioni inviate automaticamente all'indirizzo di posta elettronica/numero di cellulare indicato.
- Un Volvo ID è creato e pronto per essere usato.

### Creazione di un Volvo ID dal sito Volvo Cars



- 1 Accedere a [volvoid.eu.volvocars.com/Account](https://volvoid.eu.volvocars.com/Account) [<https://volvoid.eu.volvocars.com/Account/>]. Scegliere di creare un Volvo ID.
  - 2 Indicare un indirizzo di posta elettronica o un numero di cellulare personali.
  - 3 Seguire le istruzioni inviate automaticamente all'indirizzo di posta elettronica/numero di cellulare indicato.
- Un Volvo ID è creato e pronto per essere usato.

<sup>[1]</sup> Disponibile ad esempio su Apple App Store o Google Play.

---

## 13.5.2. Connessione a Internet tramite Bluetooth

Stabilire una connessione Internet via Bluetooth tramite condivisione Internet da un telefono.

- 1 Accertarsi che il telefono supporti il tethering e la funzione sia attivata.
  - 2 Connettere il telefono all'automobile tramite Bluetooth. Accedere alle impostazioni  in basso sul display centrale e poi premere su **Connettività** e selezionare **Bluetooth**.
  - 3 Se il telefono è stato collegato prima, premere  per il telefono che si desidera usare. Altrimenti selezionare prima **Associa un dispositivo nuovo**.
  - 4 Approvare la connessione tramite il messaggio visualizzato.
- > L'auto si connette a Internet.

 **Nota**

Il telefono e l'operatore di rete devono supportare il tethering (condivisione della connessione Internet) e l'abbonamento deve comprendere il traffico dati.

---

## 13.5.3. Connessione Internet

Con l'automobile connessa a Internet è per es. possibile utilizzare la radio online e servizi musicali tramite le app.

L'auto può essere connessa a Internet con un telefono collegato via Bluetooth o tramite una rete Wi-Fi. Su alcuni mercati l'auto può essere anche connessa tramite il modem integrato all'auto<sup>[1]</sup>. In presenza di più sorgenti di connessione Internet, viene usata in primo luogo la connessione tramite rete Wi-Fi, in secondo luogo tramite Bluetooth e in terzo luogo tramite il modem integrato dell'auto.





<sup>[1]</sup> Su alcuni mercati è richiesta l'approvazione dei termini per la connessione Internet tramite modem.

---



## 13.5.4. Problemi di connessione Internet

Lo stato della connessione Internet appare nell'angolo in alto a sinistra del display centrale. Il simbolo può apparire diversamente in base alle situazioni.

## Simbolo connessione

 LTE	L'auto ha connessione completa.
 LTE	L'auto ha una connessione alla rete mobile ma non può stabilire una connessione Internet funzionante.
	L'auto è connessa alla rete mobile ma la connessione Internet è limitata.
	L'auto non ha connessione né alla rete mobile né a Internet.

## Se l'auto perde la connessione internet.

- **Disattivare e riattivare i dati mobili** - Se la connessione Internet sparisce improvvisamente e inaspettatamente, provare a disattivare e a riattivare i dati mobili.
  1. Accedere alle impostazioni  in basso sul display centrale e poi premere su **Connettività**.
  2. Disattivare e poi attivare **Dati SIM automobile**, **Wi-Fi** e **Bluetooth** per riavviare la connessione.
- **Riavviare il sistema** - Riavviare il sistema tenendo premuto il pulsante Home per 20 secondi.
- **Riavviare il modem** - Riavviare il modem dell'auto tenendo premuto il pulsante sbrinatorio max  per 20 secondi.

### Nota



Possono volerci fino a due minuti per il ripristino della connessione Internet dopo che il modem è stato riavviato.

### **Attenzione**

Al riavvio del modem dell'auto, la funzione di allarme di collisione automatico viene temporaneamente disattivata, per cui l'auto deve rimanere parcheggiata durante il riavvio.

## Controllo dell'autorizzazione alla connessione Internet

Per una connessione Internet funzionante è richiesta l'autorizzazione. Controllare che questa impostazione sia stata salvata correttamente.

- 1 Connettere l'auto a Internet mediante una rete Wi-Fi esterna, per es. mediante condivisione Internet del telefono cellulare.
- 2 Andare alle impostazioni .
- 3 Selezionare **Privacy e condivisione dei dati** e poi **Termini di servizio Internet**. Attendere che appaia la pagina del fornitore.
- 4 Tornare alle impostazioni  e selezionare **Rete e Internet**.
- 5 Chiudere **Wi-Fi** e controllare che **Dati SIM automobile** sia attivata.
- 6 Tornare alle impostazioni , selezionare di nuovo **Privacy e condivisione dei dati** e poi **Termini di servizio Internet**.

**Il contenuto di questo manuale rappresenta lo stato del manuale d'uso al momento della stampa e potrebbe non essere completamente valido in futuro. Per ulteriori informazioni, consulta la prima pagina per la nota completa di esclusione di responsabilità.**

## In caso di problemi di connessione tramite telefono collegato Bluetooth

In caso di difficoltà di connessione di un telefono all'auto via Bluetooth

- Controllare che la batteria del telefono sia sufficientemente carica e che il telefono sia attivato.
- Controllare di aver attivato il Bluetooth sia sul telefono che nell'auto.
- Controllare di aver stabilito una connessione Bluetooth e di aver collegato l'auto al telefono da usare.
- Se possibile, provare a collegare un altro telefono all'auto via Bluetooth per stabilire se il problema riguarda il dispositivo o l'auto.

Se il problema persiste:

1. Eliminare tutti i telefoni aggiunti in precedenza dalle impostazioni Bluetooth nell'auto.
2. Riavviare il telefono da connettere.
3. Riprovare a connettere il telefono.

## In caso di problemi di connessione tramite il modem integrato dell'auto<sup>[1]</sup>

Se la connessione tramite il modem integrato non funziona bene, per es. a caso di copertura scadente, provare a connettersi invece tramite rete Wi-Fi o telefono collegato Bluetooth.

### Nota

In presenza di più sorgenti di connessione Internet, per es. se l'auto può connettersi a Internet tramite il modem integrato e contemporaneamente è attivata la condivisione Internet su un telefono collegato Bluetooth, verrà assegnata la seguente priorità di connessione. In primo luogo viene usata la connessione tramite rete Wi-Fi, in secondo luogo tramite il telefono collegato Bluetooth e in terzo luogo tramite il modem integrato dell'auto.

<sup>[1]</sup> La connessione tramite modem integrato è disponibile solo su alcuni mercati.

---

## 13.5.5. Connessione a Internet tramite Wi-Fi

Desiderandolo, è possibile collegare l'auto a una rete Wi-Fi.

Se l'auto è parcheggiata per es. davanti a una casa presso cui c'è una rete Wi-Fi o se Internet viene condivisa tramite telefono cellulare, è possibile collegare l'auto a una di queste reti.

Condividendo internet tramite il telefono cellulare, ricordare di attivare prima la condivisione internet sul telefono.



Per collegare l'auto a una rete Wi-Fi:

- 1 Accedere alle impostazioni  in basso sul display centrale e poi premere su **Connettività**.
- 2 Premere sul rigo di **Wi-Fi** per visualizzare un elenco delle reti disponibili. Non è possibile connettersi a qualsiasi rete. Se la rete a cui si desidera connettersi non è presente nell'elenco delle reti disponibili, vedere i seguenti dettagli.
- 3 Selezionare la rete desiderata, immettere la password e connettersi.

 **Nota**

Ecco i requisiti noti per la disponibilità dei punti di accesso Wi-Fi da utilizzare con le versioni Android:

- WPA2 con password (CCMP).
  - È richiesta una password.
- Non disponibile/applicabile:
  - Rete senza crittografia (rete aperta).
  - WPA3.
  - WEP.
  - WPA (con TKIP).
  - Router con funzionalità WPS (Wi-Fi Protected Setup) attivata. Si applica anche in caso di connessione WPA2 (la maggior parte dei router per uso domestico ha la funzionalità WPS attivata). Un router domestico con la funzionalità WPS attivata non sarà disponibile a causa della sicurezza limitata nella gestione di accesso WPS. Per collegare alla rete WPA2 con WPS, disattivare la funzionalità WPS del router.

## 13.5.6. Mercati con Internet tramite il modem dell'auto

Qui vengono elencati i mercati che offrono Internet tramite il modem integrato dell'auto.

I mercati elencati offrono Internet tramite il modem integrato dell'auto per 4 anni<sup>[1]</sup> dalla data di acquisto dell'auto. Il roaming dei dati funziona all'interno dell'UE.

Paese
Australia
Austria
Belgio
Canada
Cina
Corea
Danimarca
Finlandia
Francia

Paese
Germania
Giappone
Grecia
Hong Kong
India
Indonesia
Irlanda
Islanda
Italia
Lussemburgo
Malaysia
Messico
Norvegia
Nuova Zelanda
Paesi Bassi
Polonia
Portogallo
Puerto Rico
Regno Unito
Repubblica Ceca
Romania
Singapore
Slovacchia
Spagna
Svezia
Svizzera
Tailandia <sup>[2]</sup>
Taiwan <sup>[2]</sup>
Ungheria
USA

<sup>[1]</sup> Il tempo può variare a seconda del mercato e del modello d'auto.

<sup>[2]</sup> Le Volvo XC40 Recharge Pure Electric anno di modello 2022 e 2023 nonché le C40 Recharge Pure Electric anno di modello 2023 vengono consegnate con i servizi connessi gratis per 4 anni. Per gli altri modelli d'auto il periodo di abbonamento gratuito ai servizi connessi è di 1 anno.

## 13.6. Audio e media

L'impianto audio dell'auto considera fra l'altro la posizione degli ascoltatori e la velocità dell'auto. Il display centrale dà accesso alle app radio\* e musicali, e tramite Google Play è possibile scaricare altre app musicali e mediali di terza parte.

Collegare un telefono o altro dispositivo tramite Bluetooth. Selezionare se si desidera usarlo come dispositivo multimediale per riprodurre musica e/o come dispositivo di telefonia per chiamare, visualizzare contatti, ecc.



Porte USB per il caricamento delle unità.

Gestire le funzioni con la voce, i comandi al volante o il display centrale.

Ricarica di dispositivi tramite le porte USB.

\* Optional/accessorio.

---

## 13.7. Spazio di memoria sull'hard disc

È possibile visualizzare lo spazio libero sull'hard disc dell'automobile.

Controllare lo spazio disponibile come segue:

- 1 Premere su Impostazioni  in basso sul display.
- 2 Selezionare **System**.
- 3 Procedere a **Storage**.

---

## 13.8. Impostazioni audio

Il contenuto di questo manuale rappresenta lo stato del manuale d'uso al momento della stampa e potrebbe non essere completamente valido in futuro. Per ulteriori informazioni, consulta la prima pagina per la nota completa di esclusione di responsabilità.

La qualità del suono è predefinita ma può essere anche personalizzata.

## Volume

Il volume viene normalmente regolato con il comando in basso sul display centrale oppure con la pulsantiera al volante destra. Quanto detto vale ad esempio durante la riproduzione di brani musicali, radio\*, chiamate in corso e messaggi sul traffico attivi.

In occasione della regolazione del volume si apre un menu espansibile sul display centrale. Qui può essere modificato per es. il volume di chiamate in arrivo, notifiche e lettore multimediale.

Per altre impostazioni audio, accedere alle impostazioni  e premere **Audio**.

## Qualità del suono

L'impianto audio è regolato grazie alla trasmissione digitale dei segnali. Questa taratura considera altoparlanti, amplificatore, acustica dell'abitacolo, posizione degli ascoltatori ecc. È offerta anche una taratura dinamica che considera la posizione del comando del volume e la velocità dell'auto.

\* Optional/accessorio.

---

## 13.9. Riproduzione di media

A prescindere dall'app multimediale usata, viene visualizzato un campo In riproduzione sul display centrale.

Nel campo In riproduzione è per es. possibile mettere in pausa o cambiare traccia audio. Ulteriori impostazioni sono possibili se il campo In riproduzione viene espanso in modalità a schermo intero.

### Aprire la videata In riproduzione

Premere la freccia nel campo In riproduzione per espandere il campo nella videata In riproduzione. Questa videata dà accesso a più impostazioni, che variano in base all'app usata al momento. Ridurre la videata In riproduzione premendo di nuovo sulla freccia.

---

## 13.10. Connessione e intrattenimento

L'auto è dotata di un'interfaccia intelligente che consente la connessione al mondo digitale. Una struttura di navigazione intuitiva consente di ottenere quando serve sia supporto e informazioni rilevanti che intrattenimento.

Comprende tutte le soluzioni integrate nell'automobile per quanto riguarda intrattenimento, connettività, navigazione e interfaccia utente fra conducente e automobile.

## Politica per l'utilizzo secondo le regole

L'utilizzo dei servizi connessi disponibili a bordo è disciplinato dalla presente Politica per l'utilizzo secondo le regole.

**Il contenuto di questo manuale rappresenta lo stato del manuale d'uso al momento della stampa e potrebbe non essere completamente valido in futuro. Per ulteriori informazioni, consulta la prima pagina per la nota completa di esclusione di responsabilità.**

In occasione dell'utilizzo di questi servizi, l'utente accetta di non

- trasmettere contenuto che sia illegale, indecente, disonorevole, minaccioso, molesto, odioso, razzista o etnicamente discriminatorio o altrimenti inappropriato
- utilizzare il servizio in violazione alla legge vigente
- utilizzare il servizio per finalità commerciali.

La propria connessione mobile fa parte di un accesso condiviso. Volvo si riserva il diritto di interrompere l'accesso a o l'utilizzo del servizio se il proprio utilizzo interessa grandi quantità di dati, sproporzionate rispetto ad altri utenti. Volvo può interrompere l'accesso anche per motivi tecnici o per proteggere altre funzioni dell'auto. Il proprio accesso al servizio connesso è soggetto a condizioni di terza parte del gestore della rete mobile.

## Informazioni al momento giusto e al posto giusto

I vari display nell'auto sono in grado di fornire informazioni nelle giuste circostanze. Le informazioni sono visualizzate in vari punti, a seconda del grado di priorità che il conducente dovrebbe assegnare ad esse.

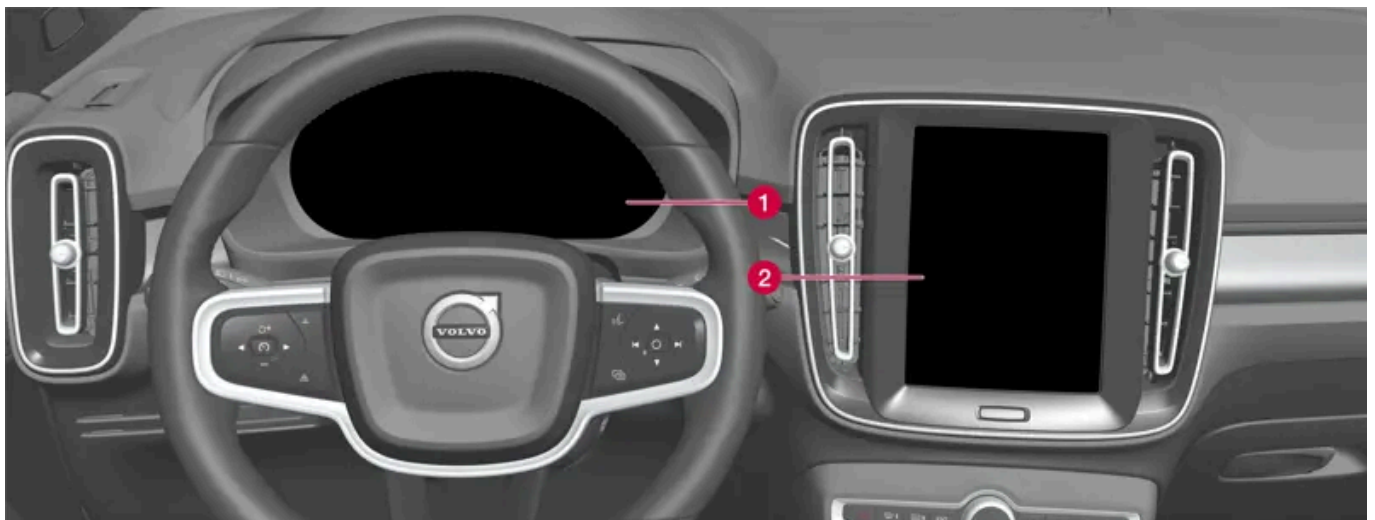

I vari tipi di informazioni sono visualizzati sui diversi display in base alla loro priorità.

- 1** Il display del conducente visualizza fra l'altro informazioni su velocità, segnali stradali, simboli di avvertimento e segnalazione, nonché informazioni sulla batteria. Il display del conducente può visualizzare anche le chiamate in arrivo o informazioni sul brano riprodotto. È gestito con le due pulsantiere al volante.
- 2** Molte delle funzioni principali dell'auto, come climatizzatore, sistema di intrattenimento e posizione del sedile, vengono gestite dal display centrale. Il display centrale visualizza anche informazioni su navigazione, segnali stradali e altro. Le informazioni visualizzate nel display centrale possono essere gestite dal conducente o, se del caso, dagli altri passeggeri.

### Nota

Se si indossano guanti, la risposta del touch screen potrebbe essere limitata o impedita.

### Sistema di comando vocale

Il sistema di comando vocale può essere usato senza che il conducente tolga le mani dal volante. Il sistema è in grado di comprendere la parlata naturale. Si può utilizzare il comando vocale, ad esempio, per riprodurre un brano, telefonare, alzare il riscaldamento o leggere un messaggio.

---

## 13.11. Approvazione di termini e raccolta dati

Il display centrale può visualizzare messaggi su vari termini e sulla raccolta di dati. La raccolta di dati avviene per es. per migliorare le funzioni di sicurezza, dell'auto e delle app.

Al primo utilizzo dell'auto si apre una guida sul display centrale che assiste a effettuare varie impostazioni. In questa circostanza, l'utente è anche invitato a fornire il proprio consenso a vari tipi di termini e alla raccolta di informazioni.

Le richieste di consenso possono apparire ad esempio nei seguenti casi:

- Al primo uso di app e servizi
- Nuovi profili utente
- Disconnessione da e cancellazione di profili utente
- Passaggio di proprietà
- Ripristino delle impostazioni

Per raggiungere le impostazioni concernenti l'integrità:

- 1 Premere  sul display centrale.
- 2 Premere quindi **Privacy**.
- 3 Selezionare poi **Impostazioni sulla privacy di Volvo**, **Condivisione dati con Google** o **Informazioni giuridiche da Google**.

Alcune impostazioni possono essere effettuate solo da un profilo con diritti di amministratore.

### Approvare le condizioni d'uso per Internet<sup>[1]</sup>

- 1 Premere .
- 2 Selezionare **Privacy**.
- 3 Selezionare **Termini di servizio Internet** e seguire le istruzioni.

Per poter utilizzare Internet bisogna accettare le condizioni d'uso una volta per ogni auto.

<sup>[1]</sup> Vale solo in alcuni mercati.

## 14. Volvo Assistance e app Volvo Cars

---

### 14.1. Volvo Assistance

---

#### 14.1.1. Volvo Assistance

I pulsanti  e SOS nel padiglione possono fornire assicurazione e soccorso extra per es. se l'auto non parte, in caso di foratura o di incidente.



Alle funzioni si accede tramite i pulsanti  e SOS nel padiglione dell'auto.

In caso di incidente possono essere inviati sul posto le squadre di pronto intervento, per es. ambulanza o polizia. Per i problemi meno gravi, ad esempio una foratura, è possibile richiedere l'assistenza stradale.

#### Nota

Il pulsante SOS deve essere utilizzato esclusivamente in caso di incidente, malore o gravi minacce verso l'automobile e i passeggeri. La funzione SOS è riservata alle situazioni di emergenza. In caso di uso improprio potrà essere addebitato un costo aggiuntivo.

Il pulsante  può essere usato per l'assistenza generica, per es. in caso di domande circa l'utilizzo dell'auto o di esigenza di assistenza stradale.

### Il sistema Volvo Assistance

I pulsanti nel padiglione sono collegati ai sistemi di sicurezza e antifurto nonché ad altri sistemi dell'automobile, ad esempio serrature e climatizzatore. L'automobile è dotata di modem integrato per la comunicazione con Volvo Assistance e l'app Volvo Cars. Per localizzare l'automobile si utilizza il sistema GNSS (Global Navigation Satellite System).

### Trattamento delle informazioni personali

Il contenuto di questo manuale rappresenta lo stato del manuale d'uso al momento della stampa e potrebbe non essere completamente valido in futuro. Per ulteriori informazioni, consulta la prima pagina per la nota completa di esclusione di responsabilità.

Per la regolare fornitura di tutte le funzioni associate al servizio, è necessario trattare determinate informazioni, incluse quelle personali. Per maggiori informazioni su condizioni e integrità, visitare [volvocars.com/intl/legal](https://www.volvocars.com/intl/legal) [<https://www.volvocars.com/intl/legal>].

## Contattare Volvo Assistance

Per contattare Volvo Assistance si utilizza il pulsante  dell'auto o la app Volvo Cars.

### Nota

Tutte le telefonate con Volvo Assistance possono essere registrate.

## 14.1.2. Pronto intervento con Volvo Assistance

In caso di emergenza, premere il pulsante SOS per contattare Volvo Assistance o una centrale di allarme.

### Volvo Assistance <sup>[1]</sup>

Per richiedere assistenza in caso di malore, minacce esterne all'automobile o ai passeggeri ecc. è possibile allertare manualmente Volvo Assistance tenendo premuto il pulsante SOS per almeno 2 secondi. L'auto chiama Volvo Assistance ed è trasmesso un messaggio contenente fra l'altro la posizione dell'auto.

- 1 Volvo Assistance cerca di stabilire un contatto verbale con il conducente per informarsi dell'entità della situazione d'emergenza e della specifica esigenza di soccorso.
- 2 Volvo Assistance contatta quindi le squadre di soccorso necessarie (polizia, ambulanza, carro attrezzi ecc.).

Se non è possibile stabilire un contatto verbale, Volvo Assistance si metterà in contatto le autorità competenti, che decideranno come intervenire.

### Priorità al numero di emergenza pubblico <sup>[1]</sup>

È possibile impostare la centrale di allarme pubblica anziché Volvo Assistance come destinatario della chiamata dell'auto. Leggere le istruzioni separate.

### Centrale di allarme <sup>[2]</sup>

Per richiedere assistenza in caso di malore, minacce esterne all'automobile o ai passeggeri, è possibile allertare manualmente una centrale di allarme tenendo premuto il pulsante SOS per almeno 2 secondi.

- 1 La centrale di allarme cerca di stabilire un contatto verbale con il conducente per informarsi dell'entità della situazione emergenziale e della specifica esigenza di soccorso.



2 La centrale di allarme invia quindi le squadre di soccorso necessarie (polizia, ambulanza, carro attrezzi ecc.).

**i Nota**

Il pulsante SOS deve essere utilizzato esclusivamente in caso di incidente, malore o gravi minacce verso l'automobile e i passeggeri. La funzione SOS è riservata alle situazioni di emergenza. In caso di uso improprio potrà essere addebitato un costo aggiuntivo.

Il pulsante  può essere usato per l'assistenza generica, per es. in caso di domande circa l'utilizzo dell'auto o di esigenza di assistenza stradale.

**i Nota**

Una spia SOS lampeggiante sebbene il pulsante non sia stato premuto indica che l'auto cerca di trovare una rete mobile a cui connettersi. Il lampeggio continua finché l'auto si è connessa.

## Numero di emergenza

Se si attiva l'allarme collisione, il sistema cerca di contattare il servizio Volvo Assistance del paese. Se il tentativo fallisce, la chiamata viene trasferita direttamente al numero di emergenza dell'area nella quale si trova l'automobile.

<sup>[1]</sup> I servizi disponibili variano a seconda del mercato.

<sup>[2]</sup> Vale per i mercati dove Volvo Assistance non è offerto.

---

## 14.1.3. Allarme collisione automatico con Volvo Assistance

L'automobile può segnalare automaticamente un'eventuale collisione a Volvo Assistance o a una centrale di allarme, che di conseguenza si attiveranno per inviare le squadre di pronto soccorso.

### Volvo Assistance <sup>[1]</sup>

Quando i sistemi di sicurezza dell'auto vengono attivati, per es. in caso d'incidente con raggiungimento del livello di attivazione per pretensionatori cinture o airbag, l'auto telefona in automatico a Volvo Assistance e trasmette un messaggio contenente fra l'altro la posizione dell'auto.

- 1 Volvo Assistance cerca di stabilire un contatto verbale con il conducente per informarsi dell'entità della collisione e della specifica esigenza di soccorso.
- 2 Volvo Assistance contatta quindi le squadre di soccorso necessarie (polizia, ambulanza, carro attrezzi ecc.).

Se non è possibile stabilire un contatto verbale, Volvo Assistance si metterà in contatto le autorità competenti, che decideranno come intervenire.

#### **Priorità al numero di emergenza pubblico**<sup>[1]</sup>

È possibile impostare la centrale di allarme pubblica anziché Volvo Assistance come destinatario della chiamata dell'auto. Leggere le istruzioni separate.

### **Centrale di allarme**<sup>[2]</sup>

Quando i sistemi di sicurezza dell'auto vengono attivati, per es. in caso d'incidente con raggiungimento del livello di attivazione per pretensionatori cinture o airbag, viene trasmesso in automatico un segnale direttamente a una centrale di allarme.

1. La centrale di allarme cerca di stabilire un contatto verbale con il conducente per informarsi dell'entità della collisione e della specifica esigenza di soccorso.
2. La centrale di allarme invia quindi le squadre di soccorso necessarie (polizia, ambulanza, carro attrezzi ecc.).

### **Numero di emergenza**

Se si attiva l'allarme collisione, il sistema cerca di contattare il servizio Volvo Assistance del paese. Se il tentativo fallisce, la chiamata viene trasferita direttamente al numero di emergenza dell'area nella quale si trova l'automobile.

<sup>[1]</sup> I servizi disponibili variano a seconda del mercato.

<sup>[2]</sup> Vale per i mercati dove Volvo Assistance non è offerto.

---

## **14.1.4. Priorità fra Volvo Assistance e centrale di allarme**

Selezionare se in una situazione di emergenza l'automobile deve chiamare Volvo Assistance o la centrale di allarme.<sup>[1]</sup>

È possibile impostare Volvo Assistance o la centrale di allarme pubblica come punto di contatto in caso di allarme collisione automatico o attivazione del pulsante SOS.

Come impostazione predefinita, l'auto contatta in primo luogo Volvo Assistance.

Per modificare l'impostazione:

- 1 Premere su  in basso sul display centrale e selezionare **Comandi**.
- 2 Da **Altro**, disattivare **Il pulsante SOS chiama i servizi di emergenza Volvo Cars**.

 **Nota**

Selezionando come contatto prioritario Volvo Assistance, la quantità di informazioni trasmesse dall'auto sarà maggiore e sarà possibile fornire assistenza su più vasta scala rispetto a quando è selezionata come contatto principale la centrale di allarme pubblica. Se non è possibile stabilire un contatto con Volvo Assistance, l'auto cercherà invece di mettersi in contatto con la centrale di allarme pubblica.

Diversamente, se la priorità è assegnata alla centrale di allarme pubblica e non è possibile stabilire un contatto, l'auto non cercherà di mettersi in contatto con Volvo Assistance.

<sup>[1]</sup> I servizi disponibili variano a seconda del mercato.

---

## 14.1.5. Rintracciamento del veicolo rubato con Volvo Assistance

Se si sospetta che l'automobile sia stata rubata, è possibile contattare Volvo Assistance tramite l'app Volvo Cars per cercare di ritrovarla. <sup>[1]</sup>

Constatando il furto o altro uso non autorizzato dell'auto, il proprietario, in accordo con la polizia e Volvo Assistance, può richiedere che l'automobile venga rintracciata.

 **Nota**

Lo stesso vale se l'automobile viene aperta e rubata con la relativa chiave.

Ecco come procedere:

- 1 Contattare Volvo Assistance e richiedere assistenza con il rintracciamento dell'auto. Il rintracciamento viene avviato.
- 2 Sporgere denuncia alla polizia.
- 3 Contattare di nuovo Volvo Assistance e fornire il numero di pratica assegnato dalla polizia.
- 4 Volvo Assistance fornisce alla polizia le informazioni sulla posizione dell'auto.

 **Nota**

L'automobile può essere rintracciata a condizione che sia sporta denuncia alla polizia. Volvo Assistance fornisce informazioni solamente alla polizia.

<sup>[1]</sup> I servizi disponibili variano a seconda del mercato.

---

## 14.1.6. Assistenza stradale Volvo Assistance

È possibile richiedere assistenza con il pulsante  o tramite la app Volvo Cars, ad esempio, in caso di foratura o batteria scarica.

Tenendo premuto il pulsante  nel padiglione per almeno 2 secondi, il conducente entra in contatto telefonico con Volvo Assistance. In tal modo è possibile determinare insieme il tipo di soccorso necessario. Se la condivisione dati per i pulsanti del padiglione è attivata, verrà trasmesso un messaggio con la posizione dell'auto a Volvo Assistance.

### Nota

Il pulsante SOS deve essere utilizzato esclusivamente in caso di incidente, malore o gravi minacce verso l'automobile e i passeggeri. La funzione SOS è riservata alle situazioni di emergenza. In caso di uso improprio potrà essere addebitato un costo aggiuntivo.

Il pulsante  può essere usato per l'assistenza generica, per es. in caso di domande circa l'utilizzo dell'auto o di esigenza di assistenza stradale.

## Costi per l'assistenza stradale

L'assistenza stradale è inclusa per i primi X<sup>[1]</sup> anni all'acquisto di una nuova Volvo. Una volta scaduto questo periodo, l'assistenza stradale viene offerta gratuitamente sulla maggior parte dei mercati, a condizione che tutti i tagliandi siano effettuati presso un riparatore autorizzato Volvo. Un concessionario Volvo può fornire informazioni sullo stato del proprio contratto di assistenza stradale.

È possibile ottenere assistenza per rimettersi in viaggio anche se il contratto di assistenza stradale è scaduto. In tal caso, sarà chiesto se si è disponibili a pagare il servizio.

### Nota

In assenza di un contratto di assistenza stradale valido, può essere addebitato il trasporto con il carro attrezzi.

<sup>[1]</sup> A seconda del mercato.

---

## 14.1.7. Assistenza clienti tramite Volvo Assistance

Per qualsiasi dubbio in merito all'utilizzo dell'automobile è possibile premere il pulsante  per mettersi in contatto con Volvo Assistance.<sup>[1]</sup>

Gli operatori rispondono 24 ore su 24.

Volvo Assistance può essere raggiunto anche tramite la app Volvo Cars, scheda .

<sup>[1]</sup> I servizi disponibili variano a seconda del mercato.

---

## 14.1.8. Batteria di riserva per Volvo Assistance\*

In caso di esaurimento della batteria principale, Volvo Assistance può essere comunque usata grazie a una batteria di riserva.

La batteria di riserva ha una vita utile limitata. Quando la batteria necessita di assistenza o deve essere sostituita, il display del conducente visualizza il messaggio **eCall Necessaria assistenza**.

Se il messaggio non scompare, rivolgersi a un riparatore autorizzato Volvo.

\* Optional/accessorio.

---

## 14.1.9. Volvo Assistance all'estero

I servizi di assistenza possono variare nella guida transfrontaliera.

Premendo il pulsante SOS, viene sempre contattato il servizio Volvo Assistance o una centrale di allarme sul mercato in cui si trova l'auto.

Premendo il pulsante , viene sempre contattato il servizio Volvo Assistance del proprio paese.

Per maggiori informazioni, rivolgersi a un concessionario Volvo.

---

## 14.2. La app Volvo Cars

---

### 14.2.1. In anticipo sul primo utilizzo della app Volvo Cars\*

In anticipo sul primo utilizzo della app Volvo Cars bisogna effettuare alcuni approntamenti.

#### Esplorare l'app Volvo Cars

Si raccomanda di scaricare l'app Volvo Cars gratuita e di provarla in modalità demo prima di andare a prendere l'auto dal concessionario. La modalità demo consente di esplorare la maggior parte delle funzioni e imparare a utilizzare l'app.

#### Volvo ID e associazione della app Volvo Cars all'auto

Il contenuto di questo manuale rappresenta lo stato del manuale d'uso al momento della stampa e potrebbe non essere completamente valido in futuro. Per ulteriori informazioni, consulta la prima pagina per la nota completa di esclusione di responsabilità.

Per usare la app Volvo Cars è necessario procurarsi un Volvo ID. Una volta creato un Volvo ID, l'app deve essere associata all'auto.

## Acquisto di un'auto usata con servizi digitali

Se si acquista un'automobile usata dotata di servizi digitali, per il funzionamento dei servizi digitali è importante cancellare i dati del proprietario precedente e aggiungere i propri. Rivolgersi a un concessionario Volvo.

\* Optional/accessorio.

---

## 14.2.2. Dispositivi compatibili con la app Volvo Cars\*

La app Volvo Cars è compatibile con diversi dispositivi mobili e sistemi operativi.

La app Volvo Cars è disponibile per iPhone, iPad e Apple Watch nonché per telefoni Android. La app può essere scaricata gratuitamente da Apple App Store o Google Play.

Per un funzionamento ottimale della app Volvo Cars, accertarsi di avere aggiornato la app all'ultima versione disponibile per il proprio dispositivo. Maggiori informazioni sui requisiti tecnici in base alla versione e al sistema operativo e sulla compatibilità con il modello di dispositivo possono essere cercate nel proprio app store.

### Nota

Volvo si riserva il diritto di sospendere in qualsiasi momento la manutenzione delle versioni precedenti delle app e di rimuoverle dagli app store esistenti.

## Connessione Internet

La app comunica con l'automobile tramite Internet, quindi per eseguire i comandi il dispositivo mobile deve disporre di connessione Internet<sup>[1]</sup>.

\* Optional/accessorio.

<sup>[1]</sup> Se si utilizza Internet, il traffico dati può comportare un costo.

---

## 14.2.3. Contatto fra la app Volvo Cars\* e l'auto

Il sistema dell'auto che è in contatto con la app Volvo Cars è programmato per disattivarsi quando l'auto non viene utilizzata per periodi prolungati.

Dopo alcuni giorni, il sistema si disattiva per risparmiare la batteria. In questa condizione non è possibile utilizzare alcune funzioni della app. Torna alla piena disponibilità quando si riavvia l'automobile.

**Il contenuto di questo manuale rappresenta lo stato del manuale d'uso al momento della stampa e potrebbe non essere completamente valido in futuro. Per ulteriori informazioni, consulta la prima pagina per la nota completa di esclusione di responsabilità.**

 **Attenzione**

I servizi del sistema funzionano solo nelle aree dove i partner Volvo Assistance hanno copertura di rete mobile e dove la tecnologia lo consente.

Proprio come per i cellulari, perturbazioni atmosferiche o una scarsa copertura possono rendere impossibile il collegamento, ad esempio nelle aree poco popolate.

\* Optional/accessorio.

---

## 14.2.4. La app Volvo Cars\*

Con la app Volvo Cars<sup>[1]</sup> è possibile tenersi in contatto con la propria auto tramite diverse funzioni app.<sup>[2]</sup>

È per es. possibile bloccare o sbloccare l'auto e avviare il climatizzatore prima di mettersi in viaggio.<sup>[3]</sup>

### Scaricare la app Volvo Cars

La app Volvo Cars può essere scaricata gratuitamente da Apple App Store o Google Play. È possibile provare diverse funzioni della app in modalità demo, senza collegare la app a un'automobile.

### Connessione Internet obbligatoria

Utilizzando la app Volvo Cars, il dispositivo mobile trasmette e riceve dati tramite Internet. Se non hai un piano dati, il tuo operatore di telefonia mobile potrebbe addebitarti costi aggiuntivi per il trasferimento dei dati. L'utilizzo della app all'estero può comportare costi di roaming dati. Per maggiori informazioni, rivolgerti al proprio operatore di rete.

 **Nota**

La condivisione dati per i pulsanti del padiglione deve essere attivata affinché il comando da remoto delle funzioni dell'auto, per es. clima e serrature, possa funzionare.

\* Optional/accessorio.

<sup>[1]</sup> Vale solo in alcuni mercati.

<sup>[2]</sup> È richiesta la copertura di rete di telefonia mobile o altra connessione ad Internet sia per l'auto che il dispositivo mobile.

<sup>[3]</sup> Le funzioni disponibili possono variare in base a mercato e modello d'auto.

---

## 14.2.5. Associare la app Volvo Cars\* all'auto

Il contenuto di questo manuale rappresenta lo stato del manuale d'uso al momento della stampa e potrebbe non essere completamente valido in futuro. Per ulteriori informazioni, consulta la prima pagina per la nota completa di esclusione di responsabilità.

Per poter usare i servizi dell'app Volvo Cars è necessario collegare dapprima l'app all'auto.

Altri utenti dell'auto possono essere aggiunti dopo che l'utente principale (admin) ha associato all'auto la propria app.

## Associare l'app Volvo Cars all'auto

Accertarsi che l'automobile si trovi in un'area con copertura di rete mobile e che il dispositivo mobile abbia connessione Internet.



Tenere a portata di mano il proprio Volvo ID e il numero di serie dell'auto. Il Volvo ID può essere creato in occasione dell'accesso alla app Volvo Cars, mentre il numero di serie dell'auto può essere letto per es. sul parabrezza o dal display centrale.

Gli utenti principali (amministratori) devono avere con sé tutte le chiavi dell'auto, mentre per gli altri utenti basta averne con sé solo una. Il primo utente che associa la propria app all'auto deve avere effettuato l'accesso al profilo Proprietario e avere con sé tutte le chiavi.

- 1 Sedersi nell'auto.
- 2 Accedere alla app Volvo Cars con il proprio Volvo ID e seguire le istruzioni nell'app. Avendo già associato un'automobile nella app e desiderando aggiungerne un'altra, selezionare , **Auto connesse** e **Aggiungi un'automobile**.

### Nota

Per ottenere un'esperienza e un supporto più personalizzati, si raccomanda a ogni utente di creare un proprio Volvo ID personale.

- 3 Accertare che la condivisione dati per l'app Volvo Cars sia attivata. Sul display centrale, premere , selezionare **Privacy, Impostazioni sulla privacy di Volvo** e infine **App Volvo Cars**.
- 4 Andare a , selezionare **Profili** e poi **Dispositivi con app Volvo Cars** per accedere al menu dove è possibile associare l'app all'auto.
- 5 Seguire le istruzioni sul display centrale e nella app Volvo Cars.

## Differenze fra amministratore e non amministratore nella app Volvo Cars

Il profilo **Proprietario** dell'auto deve essere associato alla app prima che possano farlo gli altri profili. Per ottenere la funzione di amministratore è necessario che tutte le chiavi siano presenti a bordo quando la app viene associata.

Un utente con diritti di amministratore nella app può

- vedere quali cellulari o altri dispositivi sono associati all'auto
- rimuovere i telefoni/dispositivi associati propri e di altri utenti dall'auto.

Un utente senza diritti di amministratore nella app può

- vedere se il proprio telefono/dispositivo è associato all'auto
- rimuovere il proprio telefono/dispositivo.



## Passare fra più automobili connesse nella app Volvo Cars

Avendo collegato più di un'auto alla app Volvo Cars, passare fra le varie auto utilizzando la seguente procedura:

- 1 Accedere alla scheda .
- 2 Selezionare **Auto connesse**.
- 3 Marcare l'automobile corrente e selezionare **Passa a questa automobile**.

### Consigli per l'utilizzo della app Volvo Cars

Riscontrando disturbi con la app Volvo Cars, verificare che l'auto a cui è associata la app si trovi all'esterno in uno spazio aperto con copertura di rete mobile e che il proprio dispositivo mobile abbia una connessione Internet adeguata. Se i disturbi persistono, consultare anche la sezione con le domande frequenti concernenti la app Volvo Cars su [volvocars.com/intl/support](https://www.volvocars.com/intl/support) [<https://www.volvocars.com/intl/support>], oppure contattare l'assistenza clienti Volvo.

Trattandosi di un'automobile usata, controllare che l'accesso a Volvo Assistance sia attivato nell'auto.

\* Optional/accessorio.

---

## 14.2.6. Prenotare il tagliando con la app Volvo Cars \*

Il tagliando dell'auto può essere prenotato tramite la app Volvo Cars. <sup>[1]</sup>

### Prenotare assistenza

- 1 Nella scheda , premere **Manutenzione**.
- 2 Selezionare **Prenota tagliando**.
- 3 Selezionare il riparatore che deve effettuare il tagliando.
- 4 Scegliere di acquistare servizi supplementari <sup>[2]</sup>, per es. il controllo dell'aria condizionata.
- 5 Indicare la data e l'ora del tagliando e se si desidera un'automobile di cortesia <sup>[3]</sup>. Diversi riparatori offrono anche il prelievo e la consegna dell'automobile da sottoporre a tagliando.
- 6 Compilare eventuali commenti e confermare la prenotazione.
- 7 Scegliere se aggiungere la prenotazione nel calendario.



Un tagliando prenotato può essere visualizzato sotto **Manutenzione** nella scheda .

Cliccare sulla prenotazione per:

- vedere i dettagli della prenotazione
- salvare la prenotazione nel calendario (con la possibilità di aggiungere un promemoria)
- disdire il tagliando
- contattare il riparatore tramite e-mail o telefono.

## Messaggi concernenti il tagliando nella app Volvo Cars

Quando è il momento di portare l'auto in assistenza, questo viene visualizzato nella app Volvo Cars

- con un messaggio nella scheda 
- e sotto **Manutenzione** nella scheda .

Mentre è in corso un tagliando, una stima di quando sarà completato il lavoro viene visualizzata nella app Volvo Cars.

\* Optional/accessorio.

[1] Vale solo in alcuni mercati.

[2] I servizi disponibili dipendono dallo specifico riparatore.

[3] Vale per specifici riparatori.

---

## 14.2.7. Funzione di bloccaggio nella app Volvo Cars\*

Nell'app Volvo Cars viene visualizzato lo stato attuale delle serrature ed è possibile bloccare o sbloccare l'automobile a distanza.

La funzione di bloccaggio si trova nella scheda .

### Nota

Se viene visualizzato uno stato di bloccaggio errato, aprire la funzione di bloccaggio dalla scheda  e attendere 15-20 secondi.

\* Optional/accessorio.

---

## 14.2.8. Scorciatoie alla app Volvo Cars\*

È possibile creare scorciatoie per le funzioni disponibili nella app Volvo Cars.

### 3D Touch

Il contenuto di questo manuale rappresenta lo stato del manuale d'uso al momento della stampa e potrebbe non essere completamente valido in futuro. Per ulteriori informazioni, consulta la prima pagina per la nota completa di esclusione di responsabilità.

Con l'ausilio di 3D Touch si può accedere a scorciatoie per determinate funzioni della app Volvo Cars <sup>[1]</sup>.

Premendo a lungo l'applicazione sul proprio telefono, possono essere raggiunte fra l'altro le scorciatoie alle funzioni Avvia climatizzatore e Sblocca portiere.

## Condividere gli indirizzi con l'app Volvo Cars

Alcune app di terze parti consentono la condivisione degli indirizzi con l'app Volvo Cars <sup>[2]</sup>.

\* Optional/accessorio.

<sup>[1]</sup> Solo per alcuni modelli iPhone. Per maggiori informazioni, vedere il sito del produttore.

<sup>[2]</sup> Si riscontrano variazioni in base al modello di telefono e alla versione di sistema operativo.

---

## 14.2.9. Funzioni di batteria e ricarica nell'app Volvo Cars\*

Nell'app Volvo Cars vengono indicati il grado di batteria corrente e una stima dell'autonomia di guida con la carica esistente. È anche possibile programmare la ricarica ripetuta ogni 24h impostando l'ora di inizio e fine.

Le funzioni di batteria e ricarica possono essere consultate premendo l'icona del fulmine nella scheda .

### Notifiche push



È possibile scegliere di ricevere notifiche push sul telefono in caso di anomalie che interrompono la ricarica. Impostare le notifiche che si desidera ricevere nelle impostazioni notifiche accessibili dalla scheda .

\* Optional/accessorio.

---

## 14.2.10. Avviamento da remoto del climatizzatore con la app Volvo Cars\*

Con l'app Volvo Cars è possibile avviare il climatizzatore da remoto per riscaldare o raffreddare l'auto a una temperatura confortevole.

- 1 Accedere alla scheda  e premere .
  - 2 Premere **Avvia**.
- Il climatizzatore si avvia e rimane attivo per 30 minuti.

## Impostare il timer per il climatizzatore

È possibile impostare un timer affinché il climatizzatore si avvii in automatico per riscaldare l'abitacolo prima della partenza. È possibile impostare fino a 8 timer diversi. Ogni timer può essere impostato selezionando ora e giorno della settimana, e se l'impostazione debba ripetersi settimanalmente.

Il timer può essere impostato da  nella scheda .

## Altre impostazioni del climatizzatore

Il riscaldamento di sedile conducente, sedile passeggero e volante<sup>[1]</sup> si attiva in automatico in clima freddo.



\* Optional/accessorio.

<sup>[1]</sup> Vale per le auto dotate di riscaldamento volante.

---

## 14.2.11. Avviamento della depurazione dell'aria da remoto con l'app Volvo Cars \*

Con l'app Volvo Cars è possibile avviare da remoto la depurazione dell'aria\* per migliorare la qualità dell'aria nell'abitacolo prima della partenza.

- 1 Accedere alla scheda  e premere  (depurazione dell'aria).
- 2 Premere **Avvia**.

\* Optional/accessorio.

---

## 14.2.12. Utilizzo della app Volvo Cars\* con un Apple Watch

Con un Apple Watch è possibile eseguire alcune funzioni della app Volvo Cars, per es. la funzione di avvio/arresto del climatizzatore di parcheggio o di bloccaggio/sbloccaggio dell'auto.

Quando la app Volvo Cars è installata su un telefono ed è associata all'automobile, le funzioni della app saranno automaticamente accessibili in un Apple Watch che viene associato al telefono.

Funzioni che possono essere gestite da un Apple Watch<sup>[1]</sup>:

- Climatizzatore di parcheggio (avvio/arresto).

Il contenuto di questo manuale rappresenta lo stato del manuale d'uso al momento della stampa e potrebbe non essere completamente valido in futuro. Per ulteriori informazioni, consulta la prima pagina per la nota completa di esclusione di responsabilità.

- Avviamento dell'auto da remoto (avvio/arresto).
- Portiere (bloccaggio/sbloccaggio).
- Individuare l'auto attivando l'avvisatore acustico e/o i lampeggiatori di emergenza per un paio di secondi.
- Vedere l'autonomia stimata.
- Visualizzare la posizione dell'automobile su una mappa.

#### Associazione di un Apple Watch al telefono

Per le istruzioni su come associare un Apple Watch al telefono e per i relativi requisiti tecnici, consultare il sito web Apple.

#### Requisiti tecnici

I requisiti tecnici che si applicano al sistema operativo e le informazioni sulla compatibilità di vari modelli di cellulare sono reperibili sulla pagina informativa del relativo app store.

\* Optional/accessorio.

<sup>[1]</sup> Le funzioni disponibili possono variare nel tempo.

---

## 14.2.13. Rimozione dell'associazione fra l'app Volvo Cars\* e l'auto

Prima di disinstallare l'app Volvo Cars, bisogna rimuovere l'associazione fra app e auto o terminare correttamente la proprietà dell'auto nell'app. Se l'app Volvo Cars viene solo cancellata, possono verificarsi problemi in occasione di un collegamento all'auto nel futuro.

### Terminare la proprietà nella app Volvo Cars

Se l'auto viene venduta, la proprietà e l'associazione fra l'app Volvo Cars e l'auto vanno terminate dall'account con diritti di amministratore nell'app. Non avendo accesso all'app, rivolgersi al proprio concessionario Volvo e spiegare di volere vendere la propria automobile.

Per terminare la proprietà e rimuovere l'associazione:

- 1 Accedere a **Auto connesse** nella scheda .
  - 2 Selezionare l'automobile.
  - 3 Premere **Non sono più proprietario di questa Volvo** e seguire le istruzioni nell'app.
- Una volta cessata la proprietà, la cronologia utente e altri account utente verranno cancellati. Inoltre avviene un reset dell'auto ai valori di fabbrica con conseguente rimozione di profili, dati utente, chiavi associate, impostazioni personali ecc.

Volvo ID è personale e pertanto non è necessario modificarlo o cancellarlo quando l'auto viene venduta.

**Il contenuto di questo manuale rappresenta lo stato del manuale d'uso al momento della stampa e potrebbe non essere completamente valido in futuro. Per ulteriori informazioni, consulta la prima pagina per la nota completa di esclusione di responsabilità.**  
605 / 771

Contattare il proprio concessionario Volvo se si desidera cancellare le proprie informazioni di contatto dai loro sistemi.

## Rimozione dell'associazione fra telefono e auto

L'associazione fra telefono e auto può essere rimossa o dall'app Volvo Cars o dal display centrale. Gli utenti con diritti di amministratore possono vedere o disassociare tutti i telefoni associati all'auto. Gli altri utenti possono solo vedere e disassociare il proprio telefono.

### Tramite la app Volvo Cars

- 1 Accedere a **Auto connesse** nella scheda .
- 2 Selezionare l'automobile.
- 3 Premere **Disassocia** presso il dispositivo da disassociare e seguire le istruzioni nell'app.

### Dal display centrale

- 1 Selezionare .
- 2 Selezionare **Profili**.
- 3 Selezionare **Dispositivi con app Volvo Cars**.
- 4 Premere sul telefono che si desidera disassociare e selezionare **Scollega questo telefono**.

\* Optional/accessorio.

---

## 14.2.14. Passaggio di proprietà quando la app Volvo Cars\* è associata all'auto

In occasione del passaggio di proprietà devono essere eseguiti specifici passaggi per disassociare il precedente proprietario e dare la possibilità al nuovo proprietario di associare all'auto la app Volvo Cars.

### Vendita dell'auto

Il precedente proprietario deve rimuovere l'associazione fra auto e app Volvo Cars. Al passaggio di proprietà avviene il reset automatico dell'auto ai valori di fabbrica con conseguente rimozione di profili, dati utente, chiavi associate, impostazioni personali ecc.

## Acquisto dell'auto

Il nuovo proprietario deve collegare all'auto la app Volvo Cars.

## Passaggio di proprietà all'estero

Ulteriori azioni possono rendersi necessarie in caso di acquisto di un'auto e successiva importazione in un altro paese. Rivolgersi a un concessionario per le informazioni.

\* Optional/accessorio.

---

## 15. eCall

---

### 15.1. eCall

L'automobile è in grado di rilevare un incidente e contattare in automatico una centrale di allarme.<sup>[1]</sup>

Per le auto senza accesso a Volvo Assistance\*, la legge europea Pan-European eCall consente di accedere alle funzioni di allarme collisione automatico e pronto intervento in caso di emergenza.

<sup>[1]</sup> Vale solo in alcuni mercati.

\* Optional/accessorio.

---

### 15.2. Pronto intervento con eCall

Premere il pulsante SOS per contattare una centrale di allarme in caso di emergenza.<sup>[1]</sup>

Per richiedere assistenza in caso di malore, minacce esterne all'automobile o ai passeggeri ecc. è possibile allertare manualmente una centrale di allarme tenendo premuto il pulsante SOS per almeno 2 secondi. La centrale di allarme riceve la segnalazione, rileva fra l'altro la posizione dell'automobile<sup>[1]</sup> e tenta di contattare il conducente tramite telefono per concordare il tipo di assistenza necessario.

#### Nota

Il pulsante SOS è riservato alle situazioni di emergenza e deve essere utilizzato esclusivamente in caso di incidente, malore o gravi minacce verso l'automobile e i passeggeri. Il pulsante  deve essere utilizzato in caso di problemi con l'automobile.

<sup>[1]</sup> Vale solo in alcuni mercati.

---

### 15.3. Allarme collisione automatico con eCall

L'automobile può segnalare automaticamente un'eventuale collisione a una centrale di allarme, che può attivare un pronto intervento.<sup>[1]</sup>

Quando i sistemi di sicurezza dell'auto vengono attivati, per es. in caso d'incidente con raggiungimento del livello di attivazione per pretensionatori cinture o airbag, viene trasmesso in automatico un segnale a una centrale di allarme.



1. L'automobile invia automaticamente un messaggio alla centrale di allarme, specificando tra l'altro la propria posizione<sup>[1]</sup>.
2. La centrale di allarme contatta quindi il conducente tramite telefono per informarsi dell'entità della collisione e dell'eventuale necessità di assistenza.
3. La centrale di allarme invia quindi le squadre di soccorso necessarie (polizia, ambulanza, carro attrezzi ecc.).

Se non è possibile contattare il conducente tramite telefono, la centrale di allarme rileva la posizione dell'automobile e può intervenire in modo opportuno.

<sup>[1]</sup> Vale solo in alcuni mercati.

---

## 15.4. Assistenza stradale

Richiedere assistenza in caso di problemi con l'automobile premendo il pulsante  sul padiglione.<sup>[1]</sup>

Premere il pulsante  nel padiglione dell'automobile per almeno 2 secondi in caso di foratura, esaurimento del carburante, batteria scarica, ecc. Si entra in contatto telefonico con una società di assistenza stradale che può inviare le squadre di soccorso all'automobile.

<sup>[1]</sup> Vale solo in alcuni mercati.

---

## 16. Navigazione

---

### 16.1. Aggiornamento delle mappe

---

#### 16.1.1. Download delle mappe

I dati cartografici vengono salvati automaticamente per garantire l'accesso alle mappe in Google Maps anche quando l'auto ha connessione scadente o mancante.

Maps scarica automaticamente la cartografia in base alla posizione attuale dell'auto e alle abitudini di viaggio. Queste mappe possono essere usate quando l'auto è priva di connessione per:

- fornire dati cartografici alle funzioni di sicurezza e navigazione dell'auto
- fornire accesso a Maps in aree con connessione limitata o assente.

È anche possibile selezionare un'area cartografica manualmente e scaricarla.

#### Nota

Le istruzioni riportate sopra sono generiche e comprendono fornitori terzi. Disponibilità, procedura e funzionalità sono soggette a modifiche e variazioni.

### 16.2. Google Maps

L'app Google Maps contiene mappe e dà accesso fra l'altro a informazioni sul traffico, indicazione stradali nonché a informazioni sulla posizione di stazioni di ricarica compatibili.



Maps può essere usata sia quando l'auto è connessa a Internet che quando non lo è. Ad ogni modo, la quantità di servizi disponibili è maggiore in presenza di connessione Internet.

#### Le stesse informazioni nell'auto e in altri dispositivi

Associando il proprio account Google al profilo utente attivo, i servizi risulteranno maggiormente personalizzati. Saranno visualizzate le destinazioni indicate in altri dispositivi come casa, lavoro, preferiti o ultime ricerche. Modificando qualcosa su un dispositivo, la modifica verrà implementata anche in Maps, a patto che sia usato lo stesso account Google per accedere dal dispositivo e dall'auto.

## Comandi vocali

Maps può essere anche gestita con la voce tramite l'assistente Google<sup>[1]</sup>.

### Nota

Le istruzioni riportate sopra sono generiche e comprendono fornitori terzi. Disponibilità, procedura e funzionalità sono soggette a modifiche e variazioni.

### Attenzione

Ricordare quanto segue:

- Rimanere sempre concentrati sulla strada e sulla guida.
- Rispettare sempre il codice della strada e guidare con giudizio.
- A seconda della situazione del traffico, delle condizioni climatiche o della stagione, alcune raccomandazioni possono essere meno affidabili.

<sup>[1]</sup> L'assistente Google non è ancora disponibile in tutte le lingue.

---

## 16.3. Utilizzare Google Maps

Maps viene visualizzata e gestita sul display centrale nonché sul display del conducente con la pulsantiera al volante. Maps può essere anche gestita a voce.

### Aprire e chiudere Maps



Per aprire Maps, premere la relativa icona sul display centrale. Per chiudere l'app, premere il pulsante Home.

In posizione aperta appare la mappa con le relative informazioni.

### Selezioni rapide

Nella videata parziale per la navigazione ci sono tre selezioni rapide che inizializzano una corrispondente ricerca in Maps. Esempi di selezioni rapide:

- Stazione di ricarica
- Ristorante

Quando un percorso è impostato in Maps, è disponibile la selezione rapida supplementare per interrompere le istruzioni di guida in corso.

 **Nota**

Le istruzioni riportate sopra sono generiche e comprendono fornitori terzi. Disponibilità, procedura e funzionalità sono soggette a modifiche e variazioni.

 **Attenzione**

Ricordare quanto segue:

- Rimanere sempre concentrati sulla strada e sulla guida.
- Rispettare sempre il codice della strada e guidare con giudizio.
- A seconda della situazione del traffico, delle condizioni climatiche o della stagione, alcune raccomandazioni possono essere meno affidabili.

---

## 16.4. Aggiornamento di Google Maps

È opportuno mantenere Maps aggiornata all'ultima versione.

Le versioni aggiornate di Maps sono disponibili in Google Play. In presenza di scostamenti nelle autorizzazioni di accesso fra due versioni dell'app, il sistema chiede all'utente di fornire il proprio consenso.

La versione più aggiornata contiene gli ultimi aggiornamenti e le ultime funzioni. Per aggiornare Maps è necessario che l'auto sia connessa a Internet e che un account Google attivo sia associato al profilo utente.

Quando è presente un aggiornamento per Maps, viene visualizzata una notifica da cui è possibile aggiornare.

---

## 16.5. Impostazioni in Google Maps

La maggior parte delle impostazioni per Maps sono effettuate direttamente nell'app dalla sezione Impostazioni. Qui sono elencati alcuni esempi.

### Livello della guida vocale

Impostare quanto dettagliata debba essere la guida vocale, per es. se si desidera ascoltare solo le informazioni sul traffico e non le manovre a venire.

### Alternative di percorso

Impostare affinché siano evitate per es. strade a pedaggio e autostrade nelle indicazioni stradali.

 **Nota**

Le istruzioni riportate sopra sono generiche e comprendono fornitori terzi. Disponibilità, procedura e funzionalità sono soggette a modifiche e variazioni.

## Altre impostazioni

### Volume per la guida vocale

Ruotare il comando del volume sotto il display centrale o della pulsantiera al volante. Sul display centrale si apre un menu espandibile. Impostare il volume per la guida vocale.

### Lingue e unità di misura

Per usare un'altra lingua o altre unità di misura in Maps, accedere alle impostazioni nella videata app  ed effettuare le modifiche desiderate. Questa impostazione modificherà la lingua e le unità di misura usate su tutti i display dell'auto - non solo in Maps.

 **Nota**

Modificando la lingua del display centrale, alcune informazioni nel Manuale del proprietario potrebbero non essere conformi alle leggi o normative nazionali o locali. Non impostare una lingua che non si conosce, in quanto potrebbe essere difficile tornare indietro nella struttura del menu sullo schermo.

## 16.6. Funzioni dei veicoli elettrici con Google Maps

Alcune funzioni in Maps sono specifiche per le auto elettriche. Qui sono elencate alcune di queste con una breve spiegazione.

Le funzioni menzionate sono solo a titolo esemplificativo. Per le ultime informazioni sulle funzioni disponibili e sul funzionamento delle stesse, accedere a [g.co/mapsincar](https://g.co/mapsincar) [<https://g.co/mapsincar>].

Le funzioni correlate al livello di batteria si basano sull'utilizzo storico dell'auto, dove i fattori influenti sono per es. l'uso di utenze elettriche, velocità e stile di guida.

### Filtrare per stazioni di ricarica

Come impostazione predefinita, la mappa visualizza solo le stazioni di ricarica compatibili.

### Livello della batteria all'arrivo

Maps può visualizzare il livello della batteria stimato all'arrivo a una destinazione.

### Tempo di ricarica minimo stimato

Quando in un itinerario sono state impostate stazioni di ricarica come destinazioni intermedie, Maps indica il tempo di ricarica minimo stimato presso la corrispondente stazione di ricarica per precisare il calcolo del tempo di viaggio totale nonché il tempo di arrivo stimato (ETA)<sup>[1]</sup>.

## Precondizionamento della batteria in vista della ricarica rapida

Dopo aver aggiunto stazioni di ricarica in Google Maps, la batteria viene precondizionata per ridurre il tempo di ricarica.

## Proposta di aggiunta di stazioni di ricarica

Se le istruzioni di guida vengono avviate quando si stima che l'auto non possa raggiungere la destinazione finale con il livello di batteria corrente, Maps proporrà di aggiungere stazioni di ricarica ad intervalli adeguati per raggiungere la destinazione finale.

### Nota

Le istruzioni riportate sopra sono generiche e comprendono fornitori terzi. Disponibilità, procedura e funzionalità sono soggette a modifiche e variazioni.

<sup>[1]</sup> Estimated Time of Arrival

---

## 16.7. Google Maps sul display del conducente

Sul display del conducente può essere visualizzata la guida alla destinazione con le istruzioni insieme alla mappa. La mappa può essere visualizzata anche se non è stata indicata una destinazione.

La quantità di informazioni cartografiche e di guida varia in base alla modalità di visualizzazione scelta sul display del conducente. Esempi di informazioni sul display del conducente:

- Visualizzazione con freccia per la successiva manovra
- Distanza dalla manovra
- Nome della via successiva
- Numero della strada e numero del raccordo di uscita
- Informazioni sulla corsia di marcia

La navigazione passo-passo, detta anche Turn-by-Turn, consente di avere indicazioni stradali chiare sul display del conducente con minor rischio di distogliere lo sguardo dalla strada.

---

## 16.8. Destinazioni in Google Maps

È possibile indicare diversi tipi di destinazioni in Maps.

Nel campo di ricerca possono essere indicati vari tipi di destinazioni. Oltre agli indirizzi è possibile indicare una specifica destinazione, come un museo, e chiedere le indicazioni stradali per raggiungerla. È anche possibile effettuare una ricerca più generica, per es. di stazioni di ricarica, ristoranti e alberghi, e poi scegliere uno dei risultati della ricerca come destinazione e ottenere le indicazioni stradali per raggiungerla.

Se all'auto è associato un account Google, possono essere visualizzate in Maps le destinazioni indicate in altri dispositivi come casa, lavoro, preferiti o ultime ricerche.

**i** **Nota**

Una connessione scadente può avere impatto negativo sulle funzioni.

## 16.9. Funzioni connesse con Google Maps

Per avere la funzionalità completa in Maps, è necessario che l'auto sia connessa ad Internet. Qui sono elencate alcune funzioni disponibili quando l'auto è connessa.

Maps viene aggiornata continuamente con informazioni stradali e informazioni da aree di parcheggio, stazioni di ricarica e account Google associati.

Le funzioni menzionate sono solo a titolo esemplificativo. Per le ultime informazioni sulle funzioni disponibili e sul funzionamento delle stesse, accedere a [g.co/mapsincar](https://g.co/mapsincar) [<https://g.co/mapsincar>].

### Informazioni sul traffico

Se il traffico procede a rilento, vengono visualizzate linee arancioni o rosse, a seconda della lentezza. Se l'auto perde la connessione a Internet, le linee colorate spariscono dopo alcuni minuti, poiché le informazioni non sono più aggiornate. Le informazioni sul traffico aggiornate vengono visualizzate di nuovo quando la connessione è ristabilita. La mappa visualizza anche informazioni su vari tipi di ostacoli alla circolazione, come lavori stradali o incidenti.

In caso di incidenti o altri ostacoli lungo il percorso attuale quando esiste un altro percorso più veloce, Maps suggerirà un percorso alternativo.

### Percorso alternativo

Una volta indicata una destinazione, viene proposto un percorso insieme a percorsi alternativi. Le proposte si basano fra l'altro su impostazioni nel sistema, informazioni sul traffico, distanza e tempo di viaggio calcolati. Un percorso alternativo può essere scelto nell'elenco dei percorsi proposti o con la cosiddetta funzione decide by steering, cioè sterzando l'auto in conformità con il percorso alternativo.

Cambio di percorso durante il viaggio; Google Maps adatta dinamicamente le istruzioni di guida alla situazione stradale vigente per evitare il più possibile gli intasamenti.

**i** **Nota**

Le istruzioni riportate sopra sono generiche e comprendono fornitori terzi. Disponibilità, procedura e funzionalità sono soggette a modifiche e variazioni.

---

## 16.10. Creare le istruzioni di guida con Google Maps

Indicare la destinazione nel campo di ricerca e lasciare che Maps crei le istruzioni di guida.

- 1 Aprire Maps nella videata Home o nella videata app .
- 2 Inserire un indirizzo o una località nel campo di ricerca.
  - > Un percorso viene proposto e marcato in blu sulla mappa. Percorsi alternativi vengono marcati in grigio. La scelta del percorso può essere influenzata quando è stato impostato di evitare per es. pedaggi e autostrade.
- 3 Se si desidera un altro percorso, premere l'icona per la panoramica dei percorsi e selezionarne uno alternativo.
- 4 Avviare la navigazione.
  - > Si attivano le istruzioni sul display del conducente e la guida vocale<sup>[1]</sup>.

Maps può essere gestita con comando vocale anche utilizzando Assistente Google<sup>[2]</sup>.

### Nota

Le istruzioni riportate sopra sono generiche e comprendono fornitori terzi. Disponibilità, procedura e funzionalità sono soggette a modifiche e variazioni.

Per maggiori informazioni, accedere a [g.co/mapsincar](https://g.co/mapsincar) [<https://g.co/mapsincar>].

### **Attenzione**

Ricordare quanto segue:

- Rimanere sempre concentrati sulla strada e sulla guida.
- Rispettare sempre il codice della strada e guidare con giudizio.
- A seconda della situazione del traffico, delle condizioni climatiche o della stagione, alcune raccomandazioni possono essere meno affidabili.

### Aggiungere destinazioni intermedie al percorso esistente

- 1 Selezionare una selezione rapida.
- 2 Selezionare destinazioni intermedie.
  - > Il percorso viene rielaborato.



## Informazioni di viaggio nella videata parziale per la navigazione

Quando un percorso è impostato in Maps, la videata parziale per la navigazione visualizza le seguenti informazioni di viaggio sulla destinazione intermedia successiva del viaggio:

- Tempo di viaggio
- Distanza dalla destinazione intermedia
- Orario di arrivo stimato, ETA <sup>[3]</sup>
- Nome della successiva destinazione intermedia
- Informazioni uniche per le auto elettriche, per es. livello di batteria calcolato all'arrivo.

È possibile interrompere la guida corrente direttamente dalla videata parziale.

Le informazioni visualizzate riguardano la successiva destinazione intermedia. La destinazione finale del viaggio viene visualizzata solo quando non ci sono altre destinazioni intermedie.

<sup>[1]</sup> La guida vocale può essere disattivata nelle impostazioni per l'app Maps tramite il display centrale.

<sup>[2]</sup> Assistente Google non è ancora disponibile in tutte le lingue.

<sup>[3]</sup> Estimated Time of Arrival

# 17. Ruote e pneumatici

---

## 17.1. Sostituzione di una ruota

---

### 17.1.1. Cambio di una ruota

Il cambio di ruote deve essere sempre effettuato nel posto giusto. Di seguito sono riportate le istruzioni per lo smontaggio e il montaggio di una ruota, nonché ciò che è importante da considerare. Controllare che la dimensione dei pneumatici sia approvata per l'uso con l'automobile.

#### **Attenzione**

- Se la sostituzione della ruota deve essere effettuata in condizioni di traffico, i passeggeri devono portarsi in un luogo sicuro.
- Utilizzare un martinetto<sup>[1]</sup> progettato per l'auto quando deve essere sostituita una ruota. Per tutti gli altri lavori, utilizzare i supporti per sostenere l'automobile.
- Non infilarvi mai sotto un'automobile sollevata da un martinetto né infilarvi parti del corpo.
- Quando si solleva l'automobile con il martinetto, i passeggeri devono lasciare l'abitacolo.

#### **Importante**

Qualora il martinetto<sup>[1]</sup> sia in dotazione all'automobile, esso è progettato esclusivamente per un uso occasionale e per brevi periodi, ad esempio in occasione della sostituzione di una ruota a seguito di foratura. Per sollevare l'automobile è consentito solamente l'uso del martinetto in dotazione al modello specifico. Se l'automobile è sollevata con maggiore frequenza o per periodi più lunghi di quelli richiesti per la sostituzione di una ruota, si raccomanda un martinetto da officina. In tal caso, attenersi ai manuali di istruzioni in dotazione all'attrezzatura.

Quando il martinetto non è usato, conservarlo al suo posto sotto il pianale del vano di carico. Avvitare su se stesso il martinetto per farlo entrare in sede.

### Rimozione di una ruota

Leggere attentamente tutte le istruzioni prima di cominciare. Prendere gli attrezzi che devono essere usati prima che l'auto sia sollevata.

- 1 Attivare i lampeggiatori di emergenza ed esporre il triangolo di emergenza se si ripara il pneumatico in un luogo trafficato.
- 2 Controllare che il freno di stazionamento sia inserito e portare la leva selettore in posizione P.

**Il contenuto di questo manuale rappresenta lo stato del manuale d'uso al momento della stampa e potrebbe non essere completamente valido in futuro. Per ulteriori informazioni, consulta la prima pagina per la nota completa di esclusione di responsabilità.**

- 3 Bloccare davanti e dietro le ruote che devono rimanere a terra. Utilizzare, ad esempio, ceppi o grosse pietre.
- 4 Avvitare insieme l'occhiello di traino e la chiave per colonnette<sup>[2]</sup> fino a battuta.

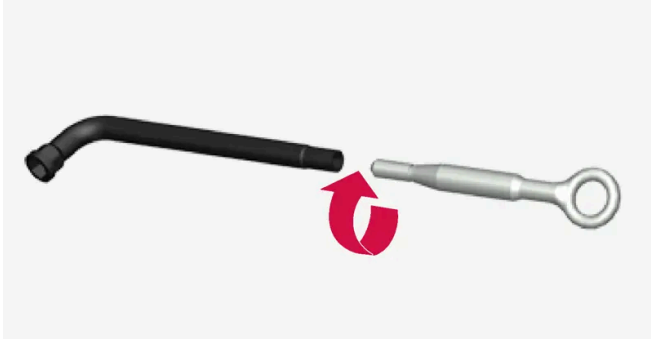

- 5 Rimuovere i cappucci di plastica dalle colonnette con l'apposito attrezzo o staccare il coprimozzo.



- 6 Con l'automobile ancora appoggiata a terra, utilizzare la chiave per colonnette/l'occhiello di traino per svitare le colonnette di  $\frac{1}{2}$ -1 giro spingendo verso il basso (in senso antiorario). Iniziare sempre dalle colonnette bloccabili\*.
- 7 Seguire le istruzioni su come sollevare l'auto con il martinetto in modo sicuro.
- 8 Sollevare l'automobile quanto basta per staccare da terra la ruota da smontare. Togliere le colonnette e asportare la ruota.

## Montaggio di una ruota

- 1 Pulire le superfici fra ruota e mozzo.
- 2 Montare la ruota. Fare attenzione a montare nella giusta posizione sulle auto con dimensioni diverse di pneumatici o ruote avanti e indietro. Serrare correttamente le colonnette.  
**Non** applicare lubrificanti sui filetti dei dadi delle ruote.
- 3 Abbassare l'automobile in modo che la ruota non possa girare.
- 4 Serrare le colonnette in sequenza alternata. È importante serrare le colonnette alla coppia corretta. Serrare a 140 Nm

(103 ft.lbs.). Controllare la coppia con una chiave torsionometrica.



**5** In base agli pneumatici in dotazione:

- Rimettere a posto il coprimozzo sopra le colonnette verificando che combaci con le marcature di riferimento prima di fissarlo a pressione.
- Risistemare i cappucci in plastica sulle colonnette.

**6** Controllare la pressione dei pneumatici e memorizzare la nuova pressione nel sistema di monitoraggio pressione pneumatici\*.

**⚠** **Attenzione**

Le colonnette potrebbero richiedere di essere riserrate alcuni giorni dopo la sostituzione di una ruota. Sbalzi di temperatura e vibrazioni potrebbero ridurne il serraggio.

**i** **Nota**

- Dopo aver gonfiato un pneumatico, rimontare sempre il cappuccio della valvola per evitare che ghiaia, sporcizia ecc. possano danneggiarla.
- Utilizzare esclusivamente cappucci delle valvole in plastica. I cappucci delle valvole in metallo possono ossidarsi e risultare difficili da svitare.

<sup>[1]</sup> Contattare un riparatore autorizzato Volvo per informarsi sul martinetto adatto.

<sup>[2]</sup> Contattare un riparatore autorizzato Volvo per informarsi sulla chiave per colonnette adatta.

\* Optional/accessorio.

## 17.1.2. Martinetto\*

Il martinetto può essere utilizzato per sollevare l'automobile, ad esempio per cambiare una ruota.



**! Importante**

Qualora il martinetto <sup>[1]</sup> sia in dotazione all'automobile, esso è progettato esclusivamente per un uso occasionale e per brevi periodi, ad esempio in occasione della sostituzione di una ruota a seguito di foratura. Per sollevare l'automobile è consentito solamente l'uso del martinetto in dotazione al modello specifico. Se l'automobile è sollevata con maggiore frequenza o per periodi più lunghi di quelli richiesti per la sostituzione di una ruota, si raccomanda un martinetto da officina. In tal caso, attenersi ai manuali di istruzioni in dotazione all'attrezzatura.

Quando il martinetto non è usato, conservarlo al suo posto sotto il pianale del vano di carico. Avvitare su se stesso il martinetto per farlo entrare in sede.

Girare la manovella del martinetto in modo che occupi poco spazio.

\* Optional/accessorio.

<sup>[1]</sup> Contattare un riparatore autorizzato Volvo per informarsi sul martinetto adatto.

---

## 17.1.3. Bulloni ruote

I dadi delle ruote si utilizzano per fissare le ruote ai mozzi.

Utilizzare esclusivamente cerchi originali Volvo collaudati e omologati.

Controllare la coppia dei dadi delle ruote con una chiave torsiometrica.

**Non** applicare lubrificanti sui filetti dei dadi delle ruote.

**! Attenzione**

Le colonnette potrebbero richiedere di essere riserrate alcuni giorni dopo la sostituzione di una ruota. Sbalzi di temperatura e vibrazioni potrebbero ridurne il serraggio.

 **Importante**

I dadi delle ruote devono essere serrati a 140 Nm (103 fotpund). In caso di serraggio eccessivo o insufficiente, si può danneggiare il giunto a vite.

## Set per colonnette delle ruote bloccabili \*

Per svitare o serrare le colonnette delle ruote bloccabili, girare la chiave nella vite di bloccaggio finché non ingrana completamente le scanalature codificate. Se è necessario smontare la ruota, iniziare sempre dalle colonnette delle ruote bloccabili. Concludere il montaggio della ruota serrando la vite di bloccaggio.

 **Importante**

Evitare di applicare forze di torsione quando si svitano/serrano i dadi delle ruote. Si potrebbero danneggiare le scanalature codificate di dadi delle ruote e relativa chiave, rendendo impossibile il montaggio/smontaggio delle ruote.

Quando non serve, la chiave per le colonnette<sup>[1]</sup> deve essere conservata al suo posto nel vano di custodia sotto il cofano. È importante ricordarsene, perché l'attrezzo deve essere disponibile qualora si debba lasciare l'automobile a un riparatore. In caso di smarrimento della chiave, rivolgersi al concessionario Volvo.

\* Optional/accessorio.

<sup>[1]</sup> Contattare un riparatore autorizzato Volvo per informarsi sulla chiave per colonnette adatta.

---

## 17.1.4. Ruota di scorta \*

La ruota di scorta di tipo Temporary Spare può essere usata per sostituire temporaneamente una ruota ordinaria forata.

La ruota di scorta è progettata esclusivamente per l'uso temporaneo. Sostituirla al più presto con una ruota standard.

Se si utilizza la ruota di scorta, le caratteristiche di guida dell'automobile possono cambiare e l'altezza libera da terra diminuisce. Non lavare l'automobile in un autolavaggio se si utilizza Temporary Spare.

Mantenere la pressione del pneumatico raccomandata a prescindere dalla posizione in cui si utilizza la ruota di scorta temporanea.

In caso di danneggiamento della ruota di scorta, è possibile acquistarne una nuova presso un concessionario Volvo.

 **Attenzione**

- Non superare mai 80 km/h (50 mph) se è montata una ruota di scorta.
- L'automobile non può essere mai guidata con più di una ruota di scorta del tipo "Temporary Spare" montate contemporaneamente.
- L'uso della ruota di scorta può alterare le caratteristiche di guida dell'automobile. La ruota di scorta deve essere sostituita al più presto con una ruota standard.
- La ruota di scorta è più piccola di quella normale, quindi l'altezza libera da terra è inferiore. Prestare attenzione ai marciapiedi alti ed evitare gli autolavaggi.
- Attenersi alla pressione della ruota di scorta indicata dal produttore.
- Nelle automobili a trazione integrale, la trazione posteriore potrebbe disinserirsi.
- Se la ruota di scorta si trova sull'assale anteriore non è possibile montare le catene da neve.
- Non è consentito riparare la ruota di scorta.

 **Importante**

L'auto non può essere guidata con pneumatici di varie dimensioni o con una ruota di scorta diversa da quella approvata per l'auto. L'utilizzo di pneumatici di dimensioni diverse può arrecare gravi danni alla trasmissione dell'auto a causa delle diverse circonferenze di rotolamento.

Le auto progettate per dimensioni diverse di pneumatici o ruote davanti e indietro devono avere lo stesso tipo e marca di pneumatici sull'assale anteriore e posteriore.

\* Optional/accessorio.

## 17.1.5. Gestione della ruota di scorta \*

Seguire le presenti istruzioni per l'uso della ruota di scorta.

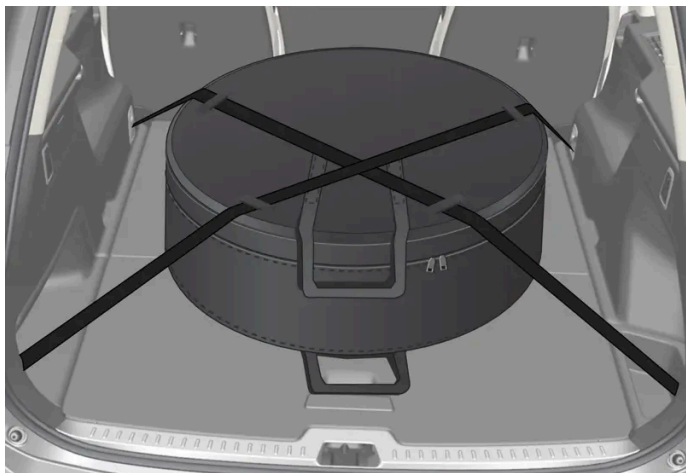

La figura è generica e l'aspetto può variare.

La ruota di scorta è conservata in una custodia che durante la marcia deve essere fissata con due cinghie al pianale nel bagagliaio/vano di carico. Le cinghie devono essere incrociate sulla ruota e agganciate ai quattro occhielli fermacarico dell'automobile.

Gli attrezzi per la sostituzione delle ruote si trovano sotto il pianale di carico.

\* Optional/accessorio.

---

## 17.1.6. Catene da neve

L'uso di catene da neve e pneumatici invernali può contribuire a migliorare la trazione in condizioni stradali invernali.

Volvo sconsiglia di utilizzare le catene da neve su ruote di dimensioni superiori a 20 pollici.

### **Attenzione**

Utilizzare catene da neve originali Volvo o catene equivalenti adatte a modello di automobile, dimensioni dei pneumatici e cerchi. Sono consentite solo catene da neve **monolato**.

In caso di dubbi sulla compatibilità delle catene da neve, si raccomanda di rivolgersi a un riparatore autorizzato Volvo. L'utilizzo di catene errate può causare gravi danni all'automobile e incidenti.

L'uso di catene da neve può risultare in errori di funzionamento del sistema di monitoraggio della pressione pneumatici\* [\[1\]](#).



 **Importante**

Le catene da neve possono essere utilizzate con le seguenti limitazioni:

- Attenersi sempre scrupolosamente alle istruzioni di montaggio del produttore. Montare le catene, tenderle il più possibile e ritenderle a intervalli regolari.
- Le catene da neve possono essere utilizzate solamente sulle ruote posteriori (vale anche per le auto a trazione integrale).
- Se si montano pneumatici e ruote accessori, after-market o "speciali" con dimensioni diverse rispetto a pneumatici e ruote originali, in alcuni casi NON è possibile utilizzare le catene. Si deve mantenere una distanza sufficiente fra catene e freni, sospensioni e componenti della carrozzeria.
- Informarsi sulle norme locali concernenti l'uso delle catene da neve prima di montarle.
- Non superare mai la velocità massima specificata dal produttore di catene da neve. In nessuna circostanza deve essere superata la velocità di 50 km/h (30 mph).
- Evitare le asperità, le buche e le curve molto strette quando si guida con le catene da neve.
- Non guidare mai su fondi non innevati, in quanto catene e pneumatici da neve si usurerebbero rapidamente.
- Le caratteristiche di guida dell'auto possono essere influenzate negativamente quando sono usate le catene da neve. Evitare le curve veloci o troppo strette, nonché le frenate con bloccaggio delle ruote.
- Alcuni tipi di fissaggio delle catene danneggiano i componenti dei freni, quindi NON possono essere utilizzati.

Maggiori informazioni sulle catene da neve possono essere ottenute da un concessionario Volvo.

\* Optional/accessorio.

<sup>[1]</sup> Indirect Tyre Pressure Monitoring System (ITPMS)

---

## 17.1.7. Pneumatici invernali

I pneumatici invernali sono adatti a fondi stradali ghiacciati e innevati.

Volvo raccomanda pneumatici invernali di determinate dimensioni. Le dimensioni dei pneumatici variano in base al tipo di motore. Occorre montare i pneumatici invernali corretti su tutte e quattro le ruote.

Uno pneumatico che soddisfa i valori minimi di aderenza su fondi innevati è dotato del seguente simbolo sull'etichetta pneumatici:



L'etichetta di uno pneumatico che soddisfa i valori minimi rilevanti per l'aderenza su fondi ghiacciati deve contenere il seguente simbolo:



Gli pneumatici chiodati non sono interessati dalla marcatura pneumatici.

## Consigli per il passaggio ai pneumatici invernali

Quando si passa dalle ruote estive a quelle invernali e viceversa, contrassegnare le ruote indicando la posizione in cui erano montate, ad esempio **S** = sinistra e **D** = destra.

Rivolgersi a un concessionario Volvo per informazioni su cerchi e tipi di pneumatici più adatti.

## Pneumatici chiodati

I pneumatici invernali chiodati devono essere rodati per 500-1.000 km (300-600 miglia), guidando lentamente e con cautela, in modo che i chiodi si assestino correttamente nei pneumatici. In questo modo si prolunga la durata dei pneumatici e, in particolare, dei chiodi.

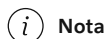

**Nota**

Le normative per l'uso dei pneumatici chiodati possono variare. Osservare sempre le leggi e le normative locali.

## Profondità del battistrada

I fondi stradali coperti di ghiaccio o neve e i climi rigidi comportano un impiego più gravoso dei pneumatici rispetto ai climi miti. Volvo consiglia quindi di utilizzare pneumatici invernali con una profondità del battistrada di almeno 4 mm (0,15").

## 17.1.8. Foratura

Attivare i lampeggiatori di emergenza se si fora un pneumatico in un luogo trafficato.

Per la sicurezza di tutti, se possibile spostare l'automobile allontanandola dal traffico. Richiedere l'assistenza stradale all'occorrenza.

Se possibile, scendere dall'automobile sul lato meno esposto al traffico.

Indossare il giubbotto ad alta visibilità ed esporre il triangolo di emergenza per avvertire per tempo gli altri utenti della strada.

## Riparazione di una foratura

L'automobile è dotata di un kit per la riparazione provvisoria di un pneumatico oppure di una ruota di scorta\*, vedere le istruzioni per l'uso nelle rispettive sezioni.

\* Optional/accessorio.

---

## 17.1.9. Kit attrezzi

I vani di custodia dell'automobile accolgono gli attrezzi utilizzati per es. in caso di traino o del cambio di una ruota. Nel vano di carico dell'auto sono collocati il martinetto e la chiave per colonnette. Nel vano di custodia sotto il cofano vengono conservati altri attrezzi.



Esempi di attrezzi che possono essere in dotazione all'auto<sup>[1]</sup>.

- 1 Martinetto
- 2 Attrezzo per la rimozione dei cappucci di plastica delle colonnette
- 3 Kit di riparazione pneumatici<sup>[2]</sup>
- 4 Chiave per colonnette e occhiello di traino

Se l'automobile è dotata di ruota di scorta\*, sono disponibili un martinetto e una chiave per colonnette invece del kit di riparazione pneumatici.

<sup>[1]</sup> Contattare un riparatore autorizzato Volvo per informarsi sugli attrezzi adatti.

<sup>[2]</sup> Temporary Mobility Kit

\* Optional/accessorio.

---

## 17.2. Pneumatici

---

### 17.2.1. Designazione delle dimensioni dei pneumatici

Il contenuto di questo manuale rappresenta lo stato del manuale d'uso al momento della stampa e potrebbe non essere completamente valido in futuro. Per ulteriori informazioni, consulta la prima pagina per la nota completa di esclusione di responsabilità.

Designazione delle dimensioni, indice di carico e classe di velocità dei pneumatici.

L'automobile è stata omologata come tale con determinate combinazioni di ruote e pneumatici.

## Designazione delle dimensioni

Tutti i pneumatici presentano una designazione delle dimensioni, ad esempio 235/50 R19 99 V.

235	Larghezza del pneumatico (mm)
50	Rapporto fra l'altezza del fianco e la larghezza del pneumatico (%)
R	Pneumatici radiali
19	Diametro del cerchione in pollici
99	Codice per carico pneumatici max consentito, indice di carico (LI)
V	Codice per velocità max consentita, classe di velocità (SS). (In questo caso 240 km/h (149 mph).)

## Indice di carico

Ogni pneumatico ha una determinata capacità di carico, indicata dall'indice di carico (LI). Il peso dell'automobile determina la capacità di carico richiesta dai pneumatici.

## Classe di velocità

Per ogni pneumatico è prevista una determinata velocità max. La classe di velocità dei pneumatici SS (Speed Symbol) deve corrispondere almeno alla velocità max dell'automobile. La seguente tabella riporta la velocità max consentita per la corrispondente classe di velocità (SS). L'unica eccezione è rappresentata dai pneumatici invernali<sup>[1]</sup>, per i quali è consentita una classe di velocità inferiore. Se si utilizzano questi pneumatici, l'automobile non deve procedere a velocità superiori a quelle della classe dei pneumatici. Ad esempio, la classe Q prevede una velocità max di 160 km/h (100 mph). Il tipo di fondo e il codice della strada vigente influenzano la velocità max dell'automobile, non la classe di velocità dei pneumatici.

### Nota

Velocità max consentita riportata nella tabella.

Q	160 km/h (100 mph) (si utilizza solamente sui pneumatici invernali)
T	190 km/h (118 mph)
H	210 km/h (130 mph)
V	240 km/h (149 mph)
W	270 km/h (168 mph)
Y	300 km/h (186 mph)

### Attenzione

L'indice di carico minimo consentito (LI) e la classe di velocità (SS) dei pneumatici per le singole versioni di motore sono riportati nelle specifiche. Utilizzando un pneumatico con indice di carico o classe di velocità insufficiente, potrebbe surriscaldarsi e danneggiarsi.

[1] L'indicazione riguarda pneumatici chiodati e non.

---

## 17.2.2. Senso di rotazione dei pneumatici

I pneumatici con il battistrada studiato appositamente per ruotare in un solo senso sono contrassegnati da una freccia.



La freccia indica il senso di rotazione del pneumatico.

- Gli pneumatici devono avere lo stesso verso di rotazione per la loro intera vita utile.
- Possono essere scambiati solo fra anteriore e posteriore ma mai da sinistra a destra (o viceversa).
- I pneumatici installati in modo errato alterano le caratteristiche di frenata dell'automobile e la capacità di allontanare pioggia, neve e fango.
- Gli pneumatici con battistrada più profondo andrebbero sempre essere montati sul lato posteriore per ridurre il rischio di sbandamento delle ruote posteriori.
- Sulle auto con dimensioni diverse di pneumatici o ruote davanti e indietro non è consentito cambiare di posto le ruote anteriori con le posteriori e viceversa.
- Volvo raccomanda di non avere pneumatici posteriori con profondità del battistrada significativamente minore rispetto agli anteriori per ridurre il rischio di sbandamento delle ruote posteriori nella guida su fondi bagnati.

### **i** Nota

Usare lo stesso tipo, dimensione e marca di pneumatici sull'assale anteriore e posteriore.

Le auto con dimensioni di pneumatici diverse davanti e indietro devono avere lo stesso tipo e marca di pneumatici sull'assale anteriore e posteriore.

---

## 17.2.3. Indicatori di usura dei pneumatici

Il contenuto di questo manuale rappresenta lo stato del manuale d'uso al momento della stampa e potrebbe non essere completamente valido in futuro. Per ulteriori informazioni, consulta la prima pagina per la nota completa di esclusione di responsabilità.

L'indicatore di usura visualizza lo stato di usura del battistrada.

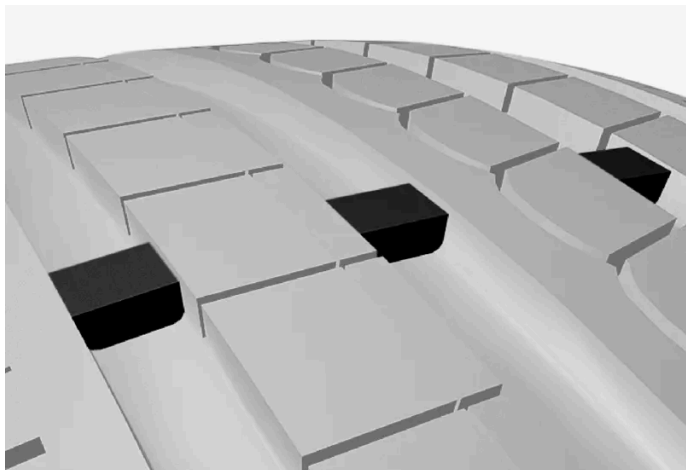

L'indicatore di usura è rappresentato da piccole bande trasversali rialzate sui solchi longitudinali del pneumatico. La sigla TWI (Tread Wear Indicator) è stampata sul lato del pneumatico. Quando il pneumatico è consumato a tal punto che rimangono solo 1,6 mm (1/16") di battistrada, queste bande sono chiaramente visibili. In tal caso, sostituire i pneumatici al più presto. Ricordare che un pneumatico con un battistrada così sottile ha un'aderenza molto scarsa in caso di pioggia o neve.

---

## 17.2.4. Designazione delle dimensioni del cerchione

Per la designazione delle dimensioni di pneumatici e cerchioni, vedere gli esempi nella seguente tabella.

L'automobile è stata omologata come tale con determinate combinazioni di ruote e pneumatici.

Tutti i cerchioni presentano una designazione delle dimensioni, ad esempio 7,5Jx18x50,5.

7,5	Larghezza del cerchione in pollici
J	Profilo della flangia del cerchione
18	Diametro del cerchione in pollici
50,5	Offset in mm (distanza tra il piano centrale del cerchio e il piano di contatto del cerchio con il mozzo)

---

## 17.2.5. Valori minimi consentiti di indice di carico e classe di velocità dei pneumatici

La seguente tabella riporta l'indice di carico minimo consentito (LI) e la classe di velocità minima consentita (SS) per gli pneumatici.

Indice di carico minimo consentito (LI) <sup>[1]</sup>	100
Classe di velocità minima consentita (SS) <sup>[2]</sup>	H

<sup>[1]</sup> L'indice di carico del pneumatico deve essere almeno pari o superiore al valore riportato in tabella.

<sup>[2]</sup> La classe di velocità del pneumatico deve essere almeno pari o superiore al valore riportato in tabella.

---

## 17.3. Pressione dei pneumatici

---

### 17.3.1. Monitoraggio pressione pneumatici

---

#### 17.3.1.1. Sistema per il monitoraggio pressione pneumatici\*

Il sistema di monitoraggio pressione pneumatici<sup>[1]</sup> visualizza un simbolo di controllo sul display del conducente quando la pressione di uno o più pneumatici è troppo bassa.



Questo simbolo si accende per indicare bassa pressione dei pneumatici. In tal caso, controllare la pressione dei pneumatici nella app **Stato vettura** sul display centrale.

In caso di guasto del sistema, il simbolo di avvertimento per la pressione dei pneumatici lampeggia per circa un minuto per poi accendersi a luce fissa.

#### Descrizione del sistema

Il sistema di monitoraggio pressione pneumatici rileva le differenze nella velocità di rotazione delle diverse ruote attraverso il sistema ABS per determinare se i pneumatici presentano la pressione corretta. Se la pressione è troppo bassa, cambiano sia il diametro del pneumatico che la velocità di rotazione. Confrontando i pneumatici fra loro, il sistema può determinare se uno o più pneumatici presentano una pressione troppo bassa.

#### Informazioni generali sul sistema di monitoraggio pneumatici

Nelle seguenti informazioni, il sistema di monitoraggio pneumatici è generalmente denominato TPMS.

Si consiglia di controllare ogni mese tutti gli pneumatici, incluso quello della ruota di scorta\*. In occasione del controllo lo pneumatico deve essere freddo e gonfiato alla pressione raccomandata dal produttore dell'auto, che è indicata sull'etichetta con le pressioni degli pneumatici o nella tabella con le pressioni degli pneumatici. Se i pneumatici dell'automobile hanno dimensioni diverse rispetto a quelli raccomandati dal produttore, informarsi in merito al livello di pressione corretto per tali pneumatici.

Come misura di sicurezza supplementare, l'automobile è dotata di un sistema di monitoraggio pressione pneumatici (TPMS) che informa quando uno o più pneumatici presentano una pressione insufficiente. Quando si accende il simbolo di controllo per bassa pressione dei pneumatici, fermarsi e controllare i pneumatici al più presto e gonfiarli alla pressione corretta.

La guida con pneumatici sgonfi può provocare il surriscaldamento dei pneumatici e il conseguente rischio di foratura. Inoltre, una pressione insufficiente dei pneumatici aumenta il consumo di carburante e riduce la vita utile dei pneumatici, alterando la manovrabilità dell'automobile e il suo comportamento in frenata. Notare che il TPMS non sostituisce la normale manutenzione

dei pneumatici. Il conducente è sempre responsabile di mantenere la corretta pressione dei pneumatici, anche se il limite di bassa pressione dei pneumatici non è stato raggiunto con la conseguente accensione del simbolo di controllo.

L'automobile è anche dotata di un indicatore di guasto del sistema TPMS che avverte quando il sistema non funziona correttamente. L'indicatore di guasto del sistema TPMS è combinato con il simbolo di controllo per bassa pressione dei pneumatici. Quando il sistema rileva un guasto, il simbolo inizia a lampeggiare nel display del conducente per circa un minuto per poi diventare fisso. Questa sequenza è ripetuta ogni volta che l'auto è avviata finché il guasto non è rettificato. Quando il simbolo è acceso, potrebbe essere compromessa la capacità del sistema di rilevare una condizione di bassa pressione dei pneumatici e di segnalare al conducente.

I guasti del sistema TPMS possono insorgere per vari motivi, ad esempio dopo il montaggio del pneumatico di scorta o di altri pneumatici o ruote che impediscono il corretto funzionamento del sistema TPMS.

Controllare sempre il simbolo di controllo del TPMS dopo aver cambiato uno o più pneumatici per garantire che il nuovo pneumatico o la nuova ruota funzionino correttamente insieme al sistema TPMS.

## Importante

- Memorizzare sempre la nuova pressione dei pneumatici nel sistema in caso di sostituzione dei pneumatici o di regolazione della pressione degli stessi.
- L'utilizzo di catene da neve può avere impatto sul monitoraggio pressione pneumatici. Ciò viene segnalato tramite simbolo e messaggio sul display del conducente. Quando le catene da neve sono rimosse è opportuno controllare e regolare gli pneumatici alla pressione raccomandata. Successivamente, la nuova pressione pneumatici deve essere salvata nel sistema per il monitoraggio della pressione pneumatici.
- In caso di montaggio di pneumatici di dimensioni diverse rispetto a quelli montati in fabbrica, è necessario ripristinare il sistema memorizzando la nuova pressione degli pneumatici per evitare falsi allarmi.
- Quando si utilizza una ruota di scorta\*, è possibile che il sistema di monitoraggio pressione pneumatici non funzioni correttamente a causa delle differenze fra le ruote.
- Il sistema non elimina l'esigenza di ispezione e manutenzione regolari dei pneumatici.
- Il sistema di monitoraggio pressione pneumatici non può essere disattivato.

### **Attenzione**

- Una pressione dei pneumatici errata può causare l'avaria dei pneumatici e la perdita di controllo dell'automobile.
- Il sistema non può indicare in anticipo i danni ai pneumatici improvvisi.

\* Optional/accessorio.

<sup>[1]</sup> Indirect Tyre Pressure Monitoring System (iTPMS)

---

## 17.3.1.2. Visualizzazione dello stato della pressione dei pneumatici sul display centrale \*

Con il sistema di monitoraggio pressione pneumatici<sup>[1]</sup>, è possibile visualizzare lo stato della pressione dei pneumatici sul display centrale.

Il contenuto di questo manuale rappresenta lo stato del manuale d'uso al momento della stampa e potrebbe non essere completamente valido in futuro. Per ulteriori informazioni, consulta la prima pagina per la nota completa di esclusione di responsabilità.



## Controllo dello stato

Affinché il sistema si attivi possono essere necessari alcuni minuti di guida a una velocità superiore a 35 km/h (22 mph).

- 1 Premere  sul display centrale.
- 2 Premere su **Stato vettura** per leggere lo stato della pressione pneumatici.

\* Optional/accessorio.

<sup>[1]</sup> Indirect Tyre Pressure Monitoring System (iTPMS)

---

### 17.3.1.3. Provvedimenti in caso di avvertimento per bassa pressione dei pneumatici

Quando il sistema di monitoraggio pressione pneumatici<sup>[1]</sup> segnala che la pressione dei pneumatici è insufficiente, è necessario intervenire.



Effettuare i necessari controlli e ripristinare la pressione dei pneumatici quando si accende il simbolo di segnalazione del sistema e viene visualizzato il messaggio di bassa pressione pneumatici.

- 1 Spegnerne l'automobile.
- 2 Controllare la pressione dei quattro pneumatici con un manometro per pneumatici.
- 3 Gonfiare i pneumatici alla pressione corretta indicata nell'etichetta sul montante della portiera del conducente, che riporta la pressione raccomandata per i pneumatici montati in fabbrica.
- 4 Memorizzare sempre la nuova pressione dei pneumatici nel sistema dal display centrale dopo aver regolato la pressione dei pneumatici. Ciò può essere fatto solo ad auto attivata e stazionaria.

Notare che il simbolo di segnalazione si spegne solo quando viene avviata la memorizzazione della nuova pressione pneumatici.

Affinché il sistema possa memorizzare il nuovo valore di riferimento, è necessario guidare per alcuni minuti a una velocità maggiore di 35 km/h (22 mph).

 **Nota**

Per evitare una pressione dei pneumatici errata, si consiglia di controllarla a pneumatici freddi. Per pneumatici freddi si intendono i pneumatici a temperatura ambiente (dopo circa 3 ore dallo spegnimento del motore). I pneumatici si riscaldano dopo pochi chilometri e la loro pressione aumenta.

 **Nota**

- Dopo aver gonfiato un pneumatico, rimontare sempre il cappuccio della valvola per evitare che ghiaia, sporcizia ecc. possano danneggiarla.
- Utilizzare esclusivamente cappucci delle valvole in plastica. I cappucci delle valvole in metallo possono ossidarsi e risultare difficili da svitare.

 **Attenzione**

- Una pressione dei pneumatici errata può causare l'avaria dei pneumatici e la perdita di controllo dell'automobile.
- Il sistema non può indicare in anticipo i danni ai pneumatici improvvisi.

<sup>[1]</sup> Indirect Tyre Pressure Monitoring System (iTPMS)

## 17.3.1.4. Salvataggio di un nuovo valore di riferimento per il monitoraggio pressione pneumatici \*

Per il corretto funzionamento del sistema di monitoraggio pressione pneumatici<sup>[1]</sup> è necessario memorizzare un valore di riferimento per la pressione dei pneumatici. Questa operazione deve essere ripetuta ogni volta che si sostituiscono i pneumatici o si modifica la relativa pressione affinché il sistema possa segnalare correttamente se la pressione dei pneumatici diventa insufficiente.

Per memorizzare la nuova pressione dei pneumatici come valore di riferimento nel sistema, procedere come segue:

- 1 Spegnere l'automobile.
- 2 Gonfiare i pneumatici alla pressione corretta indicata nell'etichetta sul montante della portiera del conducente, che riporta la pressione raccomandata per i pneumatici montati in fabbrica.
- 3 Accendere l'automobile.
- 4 Premere  sul display centrale.
- 5 Premere **Stato vettura**.

- 6 Premere **Memorizzazione della pressione**. Quando la pressione pneumatici viene memorizzata, l'auto deve essere attiva e stazionaria.

**i** Nota

Il pulsante **Memorizzazione della pressione** è utilizzato per salvare i valori di riferimento per la pressione pneumatici nel sistema di monitoraggio pressione pneumatici. Per motivi di sicurezza, il pulsante è disponibile (selezionabile) solo ad auto ferma con motore in moto.

- 7 La pressione pneumatici va salvata dopo che è stata regolata o in caso di sostituzione degli pneumatici. Regolare la pressione pneumatici ai valori raccomandati e premere **Conferma** per salvarla.

**i** Nota

Per evitare che la funzione **Memorizzazione della pressione** possa essere attivata per errore, è necessario confermare in un ulteriore passaggio l'intenzione di salvare la pressione pneumatici.

- 8 Guidare l'automobile finché la nuova pressione dei pneumatici non viene memorizzata. Per memorizzare la nuova pressione dei pneumatici si deve procedere a una velocità superiore a 35 km/h (22 mph).
- Quando sono stati raccolti dati sufficienti affinché il sistema possa rilevare una pressione dei pneumatici bassa, l'animazione che mostra l'avanzamento della memorizzazione del nuovo valore di riferimento sul display centrale scompare.

In caso di fallimento della memorizzazione verrà visualizzato un messaggio.

\* Optional/accessorio.

<sup>[1]</sup> Indirect Tyre Pressure Monitoring System (iTPMS)

## 17.3.1.5. Messaggi per il monitoraggio pressione pneumatici\*

Possono essere visualizzati diversi messaggi relativi al sistema di monitoraggio pressione pneumatici<sup>[1]</sup>. Di seguito riportiamo alcuni esempi.

Display centrale: Richiesta memorizzazione della pressione per aggiornamento software	Il software è stato aggiornato e la pressione pneumatici necessita di essere salvata di nuovo. Controllare la pressione pneumatici e se necessario gonfiare.
Display del conducente: TPMS non disponibile Aprire l'app Stato auto per Salvare la pressione	Il simbolo dell'indicatore lampeggia prima di passare alla luce fissa dopo circa 1 minuto. Per maggiori informazioni, vedere lo stato dell'auto sul display centrale.

Display del conducente: Pressione pneumatici bassa Controllare l'app Stato auto nel display centrale	Il simbolo di controllo si accende a indicazione che la pressione è bassa in uno o più pneumatici. Per maggiori informazioni, vedere lo stato dell'auto sul display centrale.
Display del conducente: Sistema pressione pneumatici temporaneamente non disponibile	Il simbolo di controllo lampeggia e dopo circa 1 minuto rimane acceso con luce fissa. Il sistema non è al momento disponibile, si attiverà entro breve.
Display del conducente: Richiesta assistenza Sistema pressione pneumatici	Il simbolo di controllo lampeggia e dopo circa 1 minuto rimane acceso con luce fissa. Alcuni errori di funzionamento del monitoraggio pressione pneumatici possono richiedere lo spegnimento e il bloccaggio dell'auto per 6 minuti per consentire il reset del modulo di controllo. Se il sistema non ripristina la corretta funzionalità, contattare un riparatore <sup>[2]</sup> .

\* Optional/accessorio.

[1] Indirect Tyre Pressure Monitoring System (iTPTS)

[2] Si raccomanda un riparatore autorizzato Volvo.

## 17.3.2. Controllo della pressione dei pneumatici

La corretta pressione dei pneumatici contribuisce a migliorare la stabilità di marcia, ridurre il consumo energetico e prolungare la vita utile dei pneumatici.

La pressione dei pneumatici diminuisce con il tempo. Questo è del tutto normale. Inoltre, la pressione dei pneumatici varia in base alla temperatura ambiente. Durante la guida, i pneumatici con una pressione insufficiente possono surriscaldarsi e danneggiarsi. La pressione dei pneumatici influenza il comfort di guida, i rumori all'interno dell'abitacolo e le caratteristiche di guida.

La pressione dei pneumatici deve essere controllata almeno una volta al mese. Per mantenere invariate le prestazioni dei pneumatici utilizzare la pressione raccomandata a pneumatici freddi. Una pressione dei pneumatici troppo bassa o troppo alta può causare l'usura irregolare dei pneumatici.

### **Attenzione**

- Una pressione troppo bassa è la causa più comune della rottura degli pneumatici. Può comportare gravi incrinature nella gomma, il distacco del battistrada, un'esplosione dello pneumatico o una riduzione del controllo sull'auto con conseguente aumento del rischio di lesioni personali.
- I pneumatici con pressione troppo bassa comportano l'abbassamento della capacità di carico dell'auto.

## Pneumatici freddi

La pressione dei pneumatici deve essere controllata a pneumatici freddi. I pneumatici sono da ritenersi freddi quando hanno la stessa temperatura dell'aria ambiente. Normalmente, questa temperatura si raggiunge lasciando parcheggiata l'automobile per almeno 3 ore.

I pneumatici sono da ritenersi caldi dopo aver percorso circa 1,6 km (1 miglio). Se si deve percorrere una distanza maggiore, controllare e registrare la pressione prima di mettersi alla guida. Una volta raggiunta la pompa, gonfiare alla pressione adatta.

Le pressione dei pneumatici varia con le variazioni delle temperatura esterna. Un abbassamento della temperatura di 10 gradi comporta una riduzione della pressione dei pneumatici di 7 kPa (1 psi). Controllare spesso la pressione dei pneumatici e rego-

**Il contenuto di questo manuale rappresenta lo stato del manuale d'uso al momento della stampa e potrebbe non essere completamente valido in futuro. Per ulteriori informazioni, consulta la prima pagina per la nota completa di esclusione di responsabilità.**

larla correttamente, come indicato sull'etichetta informativa dei pneumatici o sull'etichetta di certificazione.

Non rilasciare mai aria da pneumatici dopo un controllo della pressione con pneumatici caldi. Durante la guida i pneumatici si riscaldano ed è normale che la pressione salga oltre la soglia raccomandata per pneumatici freddi. Un pneumatico caldo con pressione uguale o inferiore al valore raccomandato per il pneumatico freddo potrebbe avere una pressione troppo bassa.

---

### 17.3.3. Regolazione della pressione dei pneumatici

La pressione dei pneumatici diminuisce con il tempo. Questo è del tutto normale. Di conseguenza, la pressione dei pneumatici deve essere regolata periodicamente per mantenersi sul valore raccomandato.

Per garantire prestazioni ottimali dei pneumatici e un'usura regolare, utilizzare la pressione raccomandata a pneumatici freddi.

#### Nota

Per evitare una pressione dei pneumatici errata, si consiglia di controllarla a pneumatici freddi. Per pneumatici freddi si intendono i pneumatici a temperatura ambiente (dopo circa 3 ore dallo spegnimento del motore). I pneumatici si riscaldano dopo pochi chilometri e la loro pressione aumenta.

- 1 Rimuovere il cappuccio dalla valvola di uno pneumatico e poi spingere con forza il manometro per pneumatici sulla valvola.
- 2 Gonfiare il pneumatico alla pressione corretta indicata nell'etichetta sul montante della portiera del conducente, che riporta la pressione raccomandata per i pneumatici montati in fabbrica.
- 3 Rimontare il cappuccio della valvola.

#### Nota

- Dopo aver gonfiato un pneumatico, rimontare sempre il cappuccio della valvola per evitare che ghiaia, sporcizia ecc. possano danneggiarla.
- Utilizzare esclusivamente cappucci delle valvole in plastica. I cappucci delle valvole in metallo possono ossidarsi e risultare difficili da svitare.

- 4 Controllare il pneumatico visivamente e verificare che non ci siano chiodi o altri oggetti appuntiti incastrati che potrebbero forare il pneumatico e causare perdite.
- 5 Controllare che sui fianchi non ci siano cavità, tagli, bolle o altre irregolarità.
- 6 Ripetere la procedura per tutti i pneumatici, compresa la ruota di scorta\*.

**i Nota**

Se il pneumatico viene gonfiato troppo, espellere l'aria in eccesso premendo l'astina metallica al centro della valvola. Controllare poi nuovamente la pressione con il manometro per pneumatici.

Alcuni pneumatici di scorta richiedono una pressione maggiore dei pneumatici ordinari. Fare riferimento alla tabella o all'etichetta delle pressioni dei pneumatici.

\* Optional/accessorio.

## 17.3.4. Pressioni dei pneumatici approvate

Nella tabella possono essere lette le pressioni raccomandate degli pneumatici.

**i Nota**

Non tutti i motori, i pneumatici e le relative combinazioni sono disponibili su tutti i mercati.

Dimensioni dei pneumatici	Velocità	Carico, 1-3 persone		Carico max		Pressione ECO <sup>[1]</sup>
		Anteriore kPa (psi) <sup>[2]</sup>	Post. kPa (psi)	Anteriore kPa (psi)	Post. kPa (psi)	Ant./post. kPa (psi)
235/50 R19 255/45 R19 235/45 R20 255/40 R20	0-180 km/h (0-112 mph)	280 (41)	280 (41)	280 (41)	280 (41)	280 (41)
Ruotino di scorta	max 80 km/h (max 50 mph)	420 (60)	420 (60)	420 (60)	420 (60)	420 (60)

**! Importante**

Le ruote anteriori non possono essere scambiate di posto con quelle posteriori e viceversa.

<sup>[1]</sup> Guida economica.

<sup>[2]</sup> In alcuni Paesi è riportato il valore in bar di fianco al valore in Pascal: 1 bar = 100 kPa.

## 17.3.5. Posizione dell'etichetta pressione pneumatici

L'etichetta pressione pneumatici sul montante della portiera del conducente (tra portiera anteriore e posteriore) indica le pressioni dei pneumatici richieste in base al carico e alla velocità.

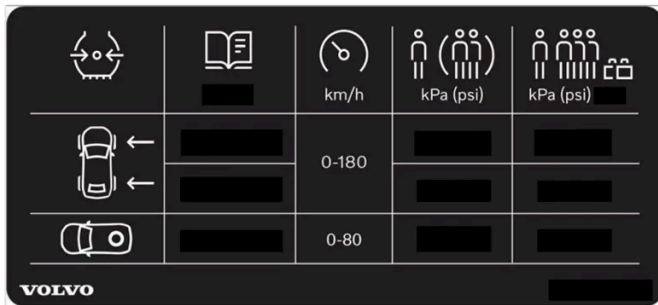

Etichetta pressione pneumatici

L'etichetta riporta la designazione per i pneumatici montati di fabbrica, fra cui limiti di carico e pressione dei pneumatici.

**i Nota**

Le etichette illustrate nel manuale del proprietario non sono riproduzioni esatte di quelle presenti sull'automobile. Scopo del libretto è illustrarne indicativamente l'aspetto e la posizione sull'automobile. Le informazioni specifiche per il proprio modello sono riportate nelle etichette sull'automobile.

**Maggiore risparmio di carburante con la pressione ECO**

Con carico leggero (max 3 persone) e velocità fino a 180 km/h (112 mph) è possibile selezionare pressioni ECO per un consumo energetico più economico. Per un maggiore comfort acustico e di guida, si raccomanda invece di selezionare le pressioni comfort inferiori.

## 17.4. Riparazione pneumatici provvisoria

### 17.4.1. Kit di riparazione pneumatici

Il kit di riparazione provvisoria degli pneumatici (TMK<sup>[1]</sup>) si utilizza per riparare una foratura nonché per controllare e regolare la pressione dello pneumatico.

Le automobili dotate di ruota di scorta\* sono sprovviste del kit di riparazione pneumatici.

Il kit di riparazione pneumatici comprende un compressore e un flacone con il composto sigillante. Il sigillante è progettato per eseguire una riparazione provvisoria.

**i Nota**

Il composto sigillante ripara efficacemente i pneumatici che presentano fori nel battistrada ma risultano meno efficaci nella riparazione dei fori sul fianco dei pneumatici. Non utilizzare il kit di riparazione pneumatici se i pneumatici presentano grossi solchi, crepe o danni simili.

**i Nota**

Il compressore è destinato alla riparazione provvisoria dei pneumatici e approvato da Volvo.

## Posizionamento

Il kit di riparazione pneumatici è ubicato nel blocco in schiuma sotto il pianale di carico sotto il cofano.



## Data di scadenza del composto sigillante

Il flacone con il liquido sigillante deve essere sostituito se la data di scadenza del flacone è passata (vedere l'etichetta sul flacone). Smaltire il flacone sostituito fra i rifiuti pericolosi.

<sup>[1]</sup> Temporary Mobility Kit

\* Optional/accessorio.

---

## 17.4.2. Gonfiaggio dei pneumatici con il compressore nel kit di riparazione pneumatici

I pneumatici originali dell'automobile possono essere gonfiati con il compressore nel kit di riparazione pneumatici provvisoria.



- 1 Il compressore deve essere spento. Controllare che l'interruttore sia in posizione 0 (OFF) e prendere il cavo elettrico e il flessibile dell'aria.
- 2 Fissare il flessibile dell'aria direttamente nell'attacco del flacone del compressore e poi ruotare in senso orario di 90 gradi. Trasferire l'etichetta di avvertimento a lato del compressore; non è necessario applicarla al fianco della ruota se non si utilizza il composto sigillante.
- 3 Svitare il cappuccio della valvola del pneumatico e avvitare a fondo il raccordo del flessibile dell'aria sulla filettatura della valvola del pneumatico.
- 4 Collegare il cavo elettrico alla presa da 12 V più vicina e avviare l'automobile.

**Attenzione**

Non lasciare bambini a bordo senza sorvegliarli quando l'automobile è attivata.

- 5 Avviare il compressore portando l'interruttore in posizione I (ON).

**6****Importante**

Rischio di surriscaldamento. Il compressore non deve funzionare per più di 10 minuti.

Gonfiare il pneumatico alla pressione indicata nell'etichetta pressione pneumatici sul montante della portiera del conducente. Sfiatare l'aria con la valvola di riduzione della pressione se la pressione del pneumatico è eccessiva.

- 7 Spegnerne il compressore. Scollegare il flessibile dell'aria e il cavo elettrico.
- 8 Reinstallare il cappuccio della valvola sul pneumatico.
- 9 All'occorrenza, salvare la nuova pressione pneumatici nel sistema per il monitoraggio pressione pneumatici.\*

**Nota**

- Dopo aver gonfiato un pneumatico, rimontare sempre il cappuccio della valvola per evitare che ghiaia, sporcizia ecc. possano danneggiarla.
- Utilizzare esclusivamente cappucci delle valvole in plastica. I cappucci delle valvole in metallo possono ossidarsi e risultare difficili da svitare.

**Nota**

Il compressore è un dispositivo elettrico. Attenersi alle norme locali sullo smaltimento dei rifiuti.

\* Optional/accessorio.

## 17.4.3. Utilizzo del kit di riparazione pneumatici

È possibile riparare una foratura con il kit di riparazione pneumatici provvisoria (TMK<sup>[1]</sup>). Leggere attentamente tutte le istruzioni prima dell'utilizzo.

### Panoramica



- 1 Etichetta della velocità max consentita
- 2 Interruttore
- 3 Cavo elettrico
- 4 Supporto per il flacone
- 5 Manometro
- 6 Valvola di riduzione della pressione
- 7 Etichetta di avvertimento per fianco della ruota
- 8 Flacone con il composto sigillante
- 9 Apertura del flacone
- 10 Collegamento per il flacone
- 11 Flessibile dell'aria
- 12 Valvola di collegamento

## Inserimento



### **Attenzione**

Considerare i seguenti punti quando si usa il sistema di sigillatura dei pneumatici:

- Il flacone del liquido sigillante contiene lattice di gomma naturale che è pericolosa per ingestione.
- Il contenuto del flacone può causare reazioni cutanee allergiche o può essere altrimenti potenzialmente dannoso per le vie aeree, la pelle, il sistema nervoso centrale e gli occhi.

Precauzioni:

- Conservare fuori della portata dei bambini.
- Tossico per ingestione.
- Evitare il contatto prolungato o ripetuto con la pelle. Togliersi di dosso gli indumenti contaminati dal composto sigillante.
- Lavarsi accuratamente dopo la manipolazione.

Pronto soccorso:

- Pelle: Lavare le aree della pelle interessate con acqua e sapone. Contattare il medico se si manifestano sintomi.
- Occhi: Sciacquare con molta acqua per almeno 15 minuti aprendo ogni tanto le palpebre con le dita. Contattare il medico se si manifestano sintomi.
- Inalazione: Trasferire la persona ferita all'aria aperta. Se l'irritazione permane, contattare il medico.
- Ingestione: Contattare il medico.
- Rifiuti: Consegnare questo materiale e i relativi contenitori ad un centro di raccolta per rifiuti pericolosi. Osservare sempre le normative ambientali statali e locali.

### **Attenzione**

Non rimuovere il flacone o il flessibile dell'aria mentre il kit di riparazione pneumatici è in uso.

 **Nota**

Se la foratura è dovuta a un chiodo o simile, lasciarlo conficcato nello pneumatico. Esso aiuterà a mettere a tenuta il foro.

## 1 Preparativi

Esporre il triangolo di emergenza e attivare i lampeggiatori di emergenza se si deve riparare un pneumatico in un luogo trafficato.

- 2 Staccare l'etichetta della velocità max consentita collocata su un lato del compressore. Applicarla in posizione ben visibile sul parabrezza per ricordarsi di rispettarla. Dopo la riparazione provvisoria del pneumatico, non procedere a velocità superiori a 80 km/h (50 mph).

Prendere inoltre l'etichetta di avvertimento e applicarla correttamente al fianco della ruota in modo che non possa staccarsi.

- 3 Controllare che l'interruttore sia in posizione 0 (OFF) quindi prendere il cavo elettrico e il flessibile dell'aria.

- 4 Montare il flacone con il composto sigillante nel compressore e poi ruotare in senso orario di 90 gradi.

Il flacone è dotato di una valvola di non ritorno che impedisce la fuoriuscita del composto se il flacone non è inserito nel compressore.

- 5 Fissare il flessibile dell'aria sull'apertura del flacone e ruotare in senso orario di 90 gradi.

- 6 Svitare il cappuccio della valvola del pneumatico e avvitare a fondo il raccordo del flessibile dell'aria sulla filettatura della valvola del pneumatico.

## 7 Iniziare la sigillatura del pneumatico

Collegare il cavo elettrico alla presa da 12 V più vicina e avviare l'automobile.

 **Nota**

Verificare che non siano utilizzate altre prese da 12 V mentre il compressore è in funzione.

 **Attenzione**

Non lasciare bambini a bordo senza sorvegliarli quando l'automobile è attivata.

- 8 Avviare il compressore portando l'interruttore in posizione I (ON).

Quando il compressore si avvia, la pressione può aumentare fino a 7 bar (102 psi), tuttavia la pressione si abbassa dopo circa 30 secondi.

 **Attenzione**

Non rimanere mai vicino al pneumatico durante il gonfiaggio. In caso di crepe o irregolarità, spegnere immediatamente il compressore. Si sconsiglia di rimettersi in viaggio. Richiedere l'assistenza stradale per farsi trasportare presso un gommista. Volvo raccomanda un gommista autorizzato.

**9** Gonfiare il pneumatico per 7 minuti.

 **Importante**

Il compressore non deve funzionare per più di 10 minuti - rischio di surriscaldamento.

**10** Spegner il compressore per controllare la pressione sul manometro. La pressione deve essere compresa fra 1,8 bar (26 psi) e 2,5 bar (36 psi). Sfiatare l'aria con la valvola di riduzione della pressione se la pressione del pneumatico è eccessiva.

Per accedere alla valvola di riduzione della pressione è necessario rimuovere il flacone con il composto sigillante. Rimuovere il flacone eseguendo le seguenti operazioni nell'ordine:

1. Staccare il flessibile dell'aria dalla valvola del pneumatico.
2. Staccare il flessibile dell'aria dal flacone.
3. Rimuovere il flacone dal compressore.
4. Risistemare il flessibile dell'aria direttamente nel compressore.
5. Fissare nuovamente il flessibile dell'aria alla valvola del pneumatico.
6. Espellere aria premendo la valvola di riduzione della pressione.

 **Attenzione**

Se la pressione scende al di sotto di 1,8 bar (26 psi), il foro nel pneumatico è troppo grande. Si sconsiglia di rimettersi in viaggio. Richiedere l'assistenza stradale per farsi trasportare presso un gommista. Volvo raccomanda un gommista autorizzato.

**11** Spegner il compressore e scollegare il cavo elettrico.

**12** Svitare il flessibile dell'aria dalla valvola del pneumatico e reinstallare il cappuccio della valvola sul pneumatico.

 **Nota**

- Dopo aver gonfiato un pneumatico, rimontare sempre il cappuccio della valvola per evitare che ghiaia, sporcizia ecc. possano danneggiarla.
- Utilizzare esclusivamente cappucci delle valvole in plastica. I cappucci delle valvole in metallo possono ossidarsi e risultare difficili da svitare.

**13** Pulire il flessibile dell'aria prima di riporlo e prestare attenzione affinché non fuoriesca composto sigillante.

**14** Percorrere al più presto almeno 3 km (2 miglia) a una velocità max di 80 km/h (50 mph) affinché il composto sigillante metta a tenuta il pneumatico, quindi effettuare un post-controllo.

 **Attenzione**

Alle prime rotazioni, dal foro del pneumatico fuoriuscirà del composto sigillante. Prima di mettersi in marcia, accertarsi che nessuno si trovi nelle vicinanze dell'automobile e possa essere colpito da eventuali schizzi di composto sigillante. La distanza dovrebbe essere di almeno 2 metri (7 piedi).

## 15 Controllo

Collegare il flessibile dell'aria alla valvola del pneumatico e avvitare a fondo il raccordo sulla filettatura della valvola del pneumatico. Il compressore deve essere spento.

## 16 Leggere la pressione del pneumatico sul manometro.

- Se è inferiore a 1,3 bar (19 psi), il pneumatico non è sufficientemente stagno. Si sconsiglia di rimettersi in viaggio. Richiedere l'assistenza stradale per farsi trasportare.
- Se la pressione del pneumatico è superiore a 1,3 bar (19 psi), il pneumatico deve essere gonfiato alla pressione corretta indicata nell'etichetta pressioni pneumatici sul montante della portiera lato conducente (1 bar = 100 kPa = 14,5 psi). Sfiatare l'aria con la valvola di riduzione della pressione se la pressione del pneumatico è eccessiva.

 **Attenzione**

Controllare regolarmente la pressione dei pneumatici.

Si raccomanda di recarsi presso il riparatore autorizzato Volvo più vicino per la sostituzione o riparazione del pneumatico danneggiato. Informare il riparatore che il pneumatico contiene composto sigillante.

Dopo l'utilizzo, sostituire il flacone con il composto sigillante e il flessibile. Per queste sostituzioni, Volvo raccomanda di affidarsi a un riparatore autorizzato Volvo.

 **Attenzione**

La distanza massima percorribile con un pneumatico contenente liquido sigillante per pneumatici è 200 km (120 miglia).

 **Nota**

Il compressore è un dispositivo elettrico. Attenersi alle norme locali sullo smaltimento dei rifiuti.

<sup>[1]</sup> Temporary Mobility Kit

## 17.5. Guida invernale

## 17.5.1. Catene da neve

L'uso di catene da neve e pneumatici invernali può contribuire a migliorare la trazione in condizioni stradali invernali.

Volvo sconsiglia di utilizzare le catene da neve su ruote di dimensioni superiori a 20 pollici.

### **Attenzione**

Utilizzare catene da neve originali Volvo o catene equivalenti adatte a modello di automobile, dimensioni dei pneumatici e cerchi. Sono consentite solo catene da neve **monolato**.

In caso di dubbi sulla compatibilità delle catene da neve, si raccomanda di rivolgersi a un riparatore autorizzato Volvo. L'utilizzo di catene errate può causare gravi danni all'automobile e incidenti.

L'uso di catene da neve può risultare in errori di funzionamento del sistema di monitoraggio della pressione pneumatici\* <sup>[1]</sup>.

### **Importante**

Le catene da neve possono essere utilizzate con le seguenti limitazioni:

- Attenersi sempre scrupolosamente alle istruzioni di montaggio del produttore. Montare le catene, tenderle il più possibile e ritenderle a intervalli regolari.
- Le catene da neve possono essere utilizzate solamente sulle ruote posteriori (vale anche per le auto a trazione integrale).
- Se si montano pneumatici e ruote accessori, after-market o "speciali" con dimensioni diverse rispetto a pneumatici e ruote originali, in alcuni casi NON è possibile utilizzare le catene. Si deve mantenere una distanza sufficiente fra catene e freni, sospensioni e componenti della carrozzeria.
- Informarsi sulle norme locali concernenti l'uso delle catene da neve prima di montarle.
- Non superare mai la velocità massima specificata dal produttore di catene da neve. In nessuna circostanza deve essere superata la velocità di 50 km/h (30 mph).
- Evitare le asperità, le buche e le curve molto strette quando si guida con le catene da neve.
- Non guidare mai su fondi non innevati, in quanto catene e pneumatici da neve si userebbero rapidamente.
- Le caratteristiche di guida dell'auto possono essere influenzate negativamente quando sono usate le catene da neve. Evitare le curve veloci o troppo strette, nonché le frenate con bloccaggio delle ruote.
- Alcuni tipi di fissaggio delle catene danneggiano i componenti dei freni, quindi NON possono essere utilizzati.

Maggiori informazioni sulle catene da neve possono essere ottenute da un concessionario Volvo.

\* Optional/accessorio.

<sup>[1]</sup> Indirect Tyre Pressure Monitoring System (ITPMS)

## 17.5.2. Pneumatici invernali

I pneumatici invernali sono adatti a fondi stradali ghiacciati e innevati.

Volvo raccomanda pneumatici invernali di determinate dimensioni. Le dimensioni dei pneumatici variano in base al tipo di motore. Occorre montare i pneumatici invernali corretti su tutte e quattro le ruote.

Uno pneumatico che soddisfa i valori minimi di aderenza su fondi innevati è dotato del seguente simbolo sull'etichetta pneumatici:



L'etichetta di uno pneumatico che soddisfa i valori minimi rilevanti per l'aderenza su fondi ghiacciati deve contenere il seguente simbolo:



Gli pneumatici chiodati non sono interessati dalla marcatura pneumatici.

### Consigli per il passaggio ai pneumatici invernali

Quando si passa dalle ruote estive a quelle invernali e viceversa, contrassegnare le ruote indicando la posizione in cui erano montate, ad esempio **S** = sinistra e **D** = destra.

Rivolgersi a un concessionario Volvo per informazioni su cerchi e tipi di pneumatici più adatti.

### Pneumatici chiodati

I pneumatici invernali chiodati devono essere rodati per 500-1.000 km (300-600 miglia), guidando lentamente e con cautela, in modo che i chiodi si assestino correttamente nei pneumatici. In questo modo si prolunga la durata dei pneumatici e, in particolare, dei chiodi.

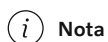

**Nota**

Le normative per l'uso dei pneumatici chiodati possono variare. Osservare sempre le leggi e le normative locali.

### Profondità del battistrada

I fondi stradali coperti di ghiaccio o neve e i climi rigidi comportano un impiego più gravoso dei pneumatici rispetto ai climi miti. Volvo consiglia quindi di utilizzare pneumatici invernali con una profondità del battistrada di almeno 4 mm (0,15").

## 17.5.3. Preparativi in vista di un lungo viaggio



Prima di una vacanza o di un lungo viaggio, è importante controllare con cura le funzioni e l'equipaggiamento dell'automobile.

Controllare che

- non siano presenti perdite di liquido
- la potenza frenante sia corretta durante la frenata
- la profondità del battistrada e la pressione dei pneumatici siano sufficienti. Montaggio dei pneumatici invernali in caso di guida in aree che presentano il rischio di neve o ghiaccio sulle strade
- la batteria sia sufficientemente carica
- le spazzole tergicristallo siano buone condizioni
- triangolo di emergenza e giubbotto ad alta visibilità si trovino a bordo (obbligatorio in alcuni Paesi).

---

## 17.5.4. Guida invernale

In inverno è importante effettuare alcuni controlli per assicurare la massima affidabilità dell'automobile.

Controllare soprattutto in vista della stagione fredda:

- Verificare la condizione e il livello di ricarica della batteria. Nei climi freddi, la batteria è esposta a maggiori sollecitazioni e la sua capacità si riduce.
- Utilizzare il liquido lavacrystal con antigelo per evitare la formazione di ghiaccio nel serbatoio del liquido lavacrystal.

### Fondo stradale scivoloso

Volvo raccomanda di disattivare **One Pedal Drive** per conferire maggiore stabilità di guida su fondi scivolosi o ghiacciati.

Per la massima aderenza, Volvo raccomanda di utilizzare pneumatici invernali su tutte le ruote in caso di rischio di neve o ghiaccio.

#### Nota

In alcuni Paesi, l'uso dei pneumatici invernali è obbligatorio per legge. L'utilizzo dei pneumatici chiodati non è consentito in tutti i Paesi.

Esercitarsi con la guida su strada sdruciolevole in modo controllato per familiarizzare con le reazioni dell'automobile.

---

## 17.6. Pneumatici

I pneumatici hanno il compito di sostenere il carico, assicurare la tenuta di strada, smorzare le vibrazioni e proteggere le ruote dall'usura.

I pneumatici sono molto importanti per le caratteristiche di guida dell'automobile. Tipo, dimensioni, pressione e classe di velocità dei pneumatici sono importanti per la guida dell'automobile.

I pneumatici dell'automobile sono conformi all'etichetta informativa sul montante della portiera del conducente (tra le portiere anteriore e posteriore).

#### **Attenzione**

Un pneumatico danneggiato può causare la perdita di controllo dell'automobile.

## Pneumatici raccomandati

Alla consegna, l'automobile è dotata dei pneumatici originali Volvo con marcatura VOL <sup>[1]</sup> sul fianco. Questi pneumatici sono stati studiati appositamente per l'automobile. Per preservare caratteristiche di guida, comfort e consumo energetico, in caso di sostituzione dei pneumatici è dunque importante che anche i nuovi pneumatici siano dotati di questa marcatura.

## Pneumatici nuovi

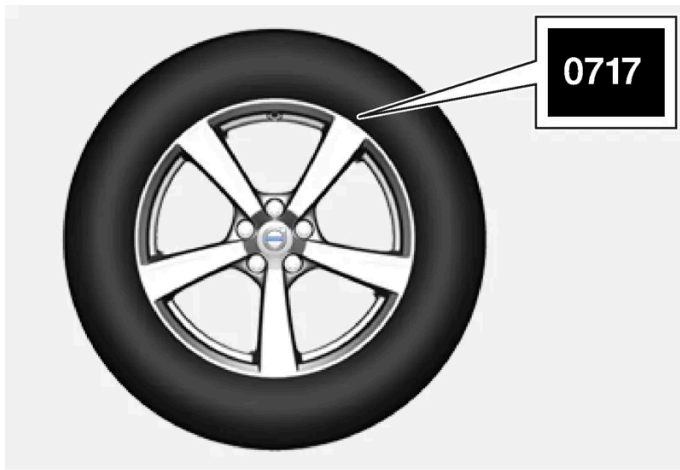

I pneumatici sono deperibili. Dopo alcuni anni iniziano a indurirsi e le caratteristiche di attrito peggiorano gradualmente. Si raccomanda quindi di montare pneumatici più nuovi possibile quando si sostituiscono. Questo è particolarmente importante per i pneumatici invernali. Le ultime cifre della sequenza numerica indicano la settimana e l'anno di produzione. Questo è il marchio DOT (Department of Transportation) dei pneumatici, indicato con quattro cifre, ad esempio 0717. In tal caso, il pneumatico è stato prodotto nella settimana 07 dell'anno 2017.

## Invecchiamento dei pneumatici

Tutti i pneumatici più vecchi di 6 anni devono essere controllati da un gommista, anche se sembrano integri. Infatti i pneumatici invecchiano e si deteriorano anche se sono usati poco o nuovi. Le prestazioni potrebbero ridursi. Quanto detto vale anche per i pneumatici conservati per utilizzo futuro. Un esempio dei segnali esterni che indicano che il pneumatico non è adatto all'uso è dato dalla presenza di spaccature o scoloriture.

## Preservare i pneumatici in efficienza

- Mantenere la corretta pressione pneumatici.
- Evitare brusche frenate, sgommate e violente accelerazioni.
- L'usura dei pneumatici aumenta con la velocità.

**Il contenuto di questo manuale rappresenta lo stato del manuale d'uso al momento della stampa e potrebbe non essere completamente valido in futuro. Per ulteriori informazioni, consulta la prima pagina per la nota completa di esclusione di responsabilità.**

- La corretta impostazione delle ruote anteriori è molto importante.
- Le ruote non equilibrate aumentano l'usura dei pneumatici e incidono sul comfort di viaggio.
- Gli pneumatici dovrebbero avere lo stesso verso di rotazione per tutta la loro durata.
- In occasione del montaggio, gli pneumatici con profondità del battistrada maggiore possono essere montati sull'assale posteriore per ridurre il rischio di sbandamento delle ruote posteriore in caso di aquaplaning, guida in curva o brusca frenata su fondo viscido.
- La guida su cordoli o in buche profonde può comportare danni permanenti ai pneumatici e/o ai cerchioni.
- Sulle auto con dimensioni diverse di pneumatici o ruote davanti e indietro non è consentito cambiare di posto le ruote anteriori con le posteriori e viceversa.

## Rotazione dei pneumatici

Lo scambio di pneumatici montati originariamente fra assale anteriore e posteriore non è consentito.

Stile di guida, pressione dei pneumatici, clima e caratteristiche della strada influenzano l'invecchiamento e l'usura dei pneumatici. Una pressione dei pneumatici corretta garantisce un'usura più uniforme.

### **Importante**

Le auto con dimensioni diverse di pneumatici o ruote sull'assale anteriore e posteriore devono avere sempre pneumatici e/o ruote più larghi sull'assale posteriore. Non è consentito cambiare posto alle ruote anteriori con le posteriori e viceversa, ad es. per avere un'usura più uniforme fra pneumatici anteriori e posteriori.

## Stoccaggio di ruote e pneumatici

Le ruote complete (con il pneumatico montato sul cerchione) dovrebbero essere stoccate appese o coricate sul pavimento.

I pneumatici non montati sui cerchioni devono essere stoccati coricati sul fianco o in posizione eretta, ma non appesi.

### **Importante**

Gli pneumatici vanno conservati in luogo fresco, asciutto e buio. Non vanno mai conservati vicino a solventi, benzina, oli, ecc.

### **Attenzione**

- La dimensione di cerchioni e pneumatici adatta alla propria Volvo è specificata per l'adempimento degli stringenti requisiti di stabilità e caratteristiche di guida. Le combinazioni non approvate di cerchioni e pneumatici possono influenzare negativamente la stabilità e le caratteristiche di guida dell'auto.
- Eventuali danni derivanti dal montaggio di combinazioni cerchione/pneumatico di dimensione non approvata non sono coperti dalla garanzia auto nuove. Volvo declina ogni responsabilità per incidenti mortali, lesioni personali o spese derivanti dalle suddette installazioni.

[1] Sono possibili differenze per alcune dimensioni dei pneumatici.

---

## 17.7. Dimensioni di ruote e pneumatici approvate

In alcuni Paesi, la carta di circolazione o altri documenti non riportano tutte le dimensioni approvate. La seguente tabella mostra tutte le combinazioni approvate di cerchi e pneumatici.

<b>Anteriore:</b>	235/50 R19 7,5x19x50,5	235/45 R20 8x20x50,5
<b>Lato posteriore:</b>	255/45 R19 8,5x19x56	255/40 R20 9x20x58,5

 **Importante**

Le ruote anteriori non possono essere scambiate di posto con quelle posteriori e viceversa.

# 18. Carico, vani portaoggetti e abitacolo

---

## 18.1. Carico

---

### 18.1.1. Raccomandazioni per il carico

Quando si carica l'automobile occorre tenere in considerazione diversi elementi.

La capacità di carico dipende dal peso a vuoto dell'automobile. Il peso totale dei passeggeri e di tutti gli optional riduce la capacità di carico dell'automobile in misura corrispondente.

 **Attenzione**

Le caratteristiche di guida dell'automobile cambiano in base al carico e alla sua sistemazione.

### Sistemazione del carico nel bagagliaio

Indicazioni utili per il carico:

- Posizionare il carico premuto contro lo schienale del sedile posteriore.
- Sistemare gli oggetti pesanti più in basso possibile. Non sistemare carichi pesanti sullo schienale ribaltato.
- Avvolgere una protezione morbida intorno ai bordi affilati per non danneggiare il rivestimento.
- Ancorare tutti i carichi fissando cinghie o fasce di fissaggio negli occhielli fermacarico.

 **Attenzione**

In caso di collisione frontale a 50 km/h (30 mph), un oggetto libero che pesa 20 kg (44 libbre) è sottoposto a una spinta che produce un impatto pari a 1000 kg (2200 libbre).

 **Attenzione**

Lasciare 10 cm (4") fra carico e finestrini, se l'automobile viene caricata per un'altezza superiore al bordo superiore dei finestrini delle portiere. In caso contrario, potrebbe essere compromesso l'effetto protettivo della tendina gonfiabile posta sul padiglione dell'automobile.

 **Attenzione**

Ancorare sempre i carichi. In caso di frenata brusca potrebbero essere catapultati e ferire gli occupanti.

Avvolgere una protezione morbida intorno a bordi affilati e angoli appuntiti.

Applicare il freno di stazionamento durante il caricamento/scaricamento.

#### Aumento dello spazio nel bagagliaio

Per aumentare lo spazio e agevolare il carico nel bagagliaio è possibile ripiegare lo schienale posteriore. Notare che nessun oggetto deve impedire la funzione del sistema WHIPS dei sedili anteriori quando uno degli schienali del sedile posteriore è abbattuto.

Uno sportello per carichi passanti\* nel sedile posteriore può essere abbassato per trasportare oggetti lunghi e stretti.

\* Optional/accessorio.

## 18.1.2. Ganci per borse della spesa

I ganci per borse della spesa mantengono in posizione le borse impedendone il rovesciamento nel bagagliaio.

### Lungo i lati



È presente un gancio per borse della spesa nel pannello laterale su ogni lato del bagagliaio.

Sono presenti due ganci per borse della spesa nel pannello laterale su ogni lato del bagagliaio.

 **Importante**

I ganci per borse della spesa sopportano un carico max di 5 kg (11 lbs).

## Sotto la botola nel bagagliaio \*

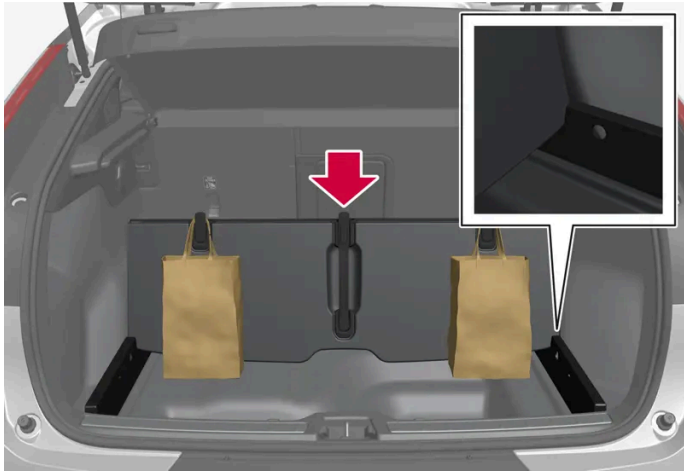

- 1 Afferrare la maniglia al centro del pavimento del bagagliaio e sollevarlo.
  - 2 Portare in avanti il pavimento del bagagliaio in posizione eretta e inserirlo nella scanalatura di regolazione su ogni lato.
- > A questo punto è possibile appendere le borse ai ganci con la maniglia all'altezza desiderata.

## Nel cassetto portaoggetti

Il cassetto portaoggetti contiene anche un gancio estraibile utilizzabile per appendere una borsa della spesa.

\* Optional/accessorio.

---

## 18.1.3. Occhielli fermacarico

Utilizzare gli occhielli fermacarico per fissare le fasce che mantengono fermi gli oggetti nel bagagliaio.

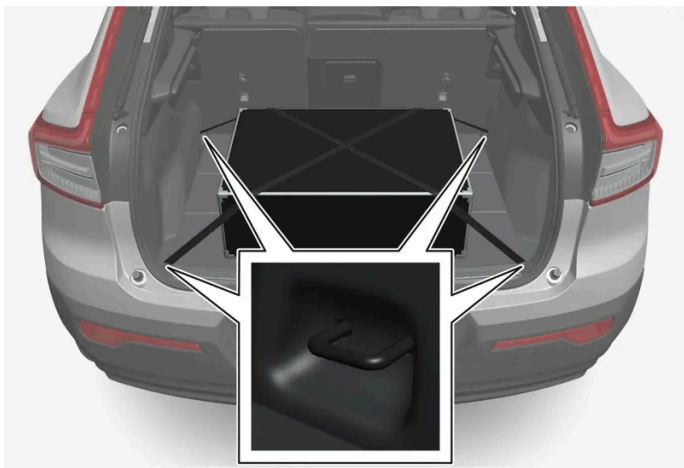

 **Attenzione**

Trasportando oggetti duri, taglienti e pesanti non fissati o che sporgono, questi possono causare lesioni personali in caso di potente frenata.

Fissare sempre gli oggetti grandi e pesanti con la cintura di sicurezza o cinghie di ancoraggio carico.

## 18.1.4. Carico sul tetto e sul portapacchi

Per trasportare carichi sul tetto si raccomandano i portapacchi sviluppati da Volvo.

I portapacchi sviluppati da Volvo riducono il rischio di danni all'automobile. I portapacchi Volvo sono disponibili presso i concessionari Volvo.

Seguire con attenzione le istruzioni di montaggio fornite con il portapacchi.

- Distribuire il carico uniformemente sui portapacchi. Sistemare gli oggetti più pesanti sotto.
- Controllare regolarmente che i portapacchi e il carico siano fissati correttamente. Ancorare il carico con fasce di fissaggio.
- Se un carico sporge sul davanti dell'automobile, ad esempio una canoa o un kayak, installare l'occhiello di traino nella relativa presa anteriore e utilizzarlo per ancorare le cinghie di fissaggio.
- La resistenza al vento dell'automobile e il consumo energetico aumentano in proporzione alle dimensioni del carico.
- Guidare con cautela. Evitare accelerazioni improvvise, frenate brusche e curve ad alta velocità.

 **Attenzione**

Il baricentro dell'automobile e le caratteristiche di guida cambiano se è presente un carico sul tetto.

Rispettare le specifiche dell'automobile relative ai pesi e al carico max consentito.

## 18.1.5. Portabiciclette montato sul gancio di traino\*

All'occorrenza, si raccomanda di utilizzare i portabiciclette sviluppati da Volvo.

In tal modo, si evita di danneggiare l'automobile e si garantisce la massima sicurezza durante la guida. I portabiciclette Volvo sono disponibili presso i concessionari autorizzati Volvo.

Attenersi scrupolosamente alle istruzioni allegate al portabiciclette.

- Il portabiciclette carico può raggiungere un peso max di 75 kg (165 libbre).
- Rear Auto Brake andrebbe disattivato prima di guidare con il portabiciclette.



 **Attenzione**

Se utilizzato in modo errato, il portabiciclette può danneggiare il gancio di traino e l'automobile.

Il portabiciclette può staccarsi dal gancio di traino se

- è montato in modo errato sulla sfera
- è sovraccarico, vedere le istruzioni del portabiciclette per il carico max
- è utilizzato per scopi diversi dal trasporto delle biciclette.

Le caratteristiche di guida dell'automobile cambiano quando si monta un portabiciclette sul gancio di traino ad esempio per i seguenti fattori:

- peso maggiore
- capacità di accelerazione ridotta
- altezza libera da terra ridotta
- capacità frenante alterata.

## Raccomandazioni per il carico delle biciclette sul portabiciclette

Maggiore è la distanza fra baricentro del carico e sfera, maggiori saranno le sollecitazioni sul gancio di traino.

Per il carico, rispettare le seguenti raccomandazioni:

- Sistemare la bicicletta più pesante all'interno, vicino all'automobile.
- Sistemare il carico in modo simmetrico e il più vicino possibile al centro dell'automobile ad esempio rivolgendo le biciclette in direzione opposta se si caricano più biciclette.
- Durante il trasporto, staccare dalla bicicletta gli oggetti non fissati, ad esempio cestino, batteria, seggiolino per bambini. In tal modo si riducono le sollecitazioni su gancio di traino e portabiciclette e diminuisce la resistenza all'aria, che influenza l'autonomia di guida.
- Non applicare un telo protettivo sulle biciclette. Questi potrebbero complicare le manovre, ridurre la visibilità e aumentare il consumo energetico. Inoltre, aumenterebbe le sollecitazioni sul gancio di traino.

\* Optional/accessorio.

---

## 18.2. Bagagliaio

---

### 18.2.1. Rete protettiva, griglia protettiva e copribagagliaio

---

## 18.2.1.1. Installazione e rimozione della rete protettiva\*

La rete protettiva previene che il carico sia scagliato nell'abitacolo in caso di frenata brusca.

La rete protettiva viene montata in quattro punti di fissaggio e per motivi di sicurezza deve essere sempre fissata e ancorata ai sensi della seguente descrizione. La rete viene montata facilmente attraverso le portiere posteriori.

La rete protettiva è prodotta in robusto tessuto di nylon e viene fissata dietro i sedili anteriori.

### Installazione della rete protettiva

#### **Attenzione**

Controllare che gli attacchi superiori della rete siano montati correttamente che le fascette di serraggio siano ben agganciate.

Non utilizzare la rete protettiva se è danneggiata.

- 1 Srotolare la rete protettiva con i ganci superiori rivolti verso l'alto.
- 2 Agganciare uno dei ganci della rete nell'attacco del padiglione con i fermi delle fascette di serraggio rivolti verso di sé.
- 3 Fissare l'altro gancio della rete all'attacco del padiglione sul lato opposto.  
Premere con cura i ganci della rete al finecorsa anteriore del rispettivo attacco del padiglione.
- 4 Fissare la rete protettiva con le fascette di serraggio.
- 5 Con la rete montata negli attacchi del padiglione, agganciare le fascette di serraggio negli occhielli esterni sulla parte posteriore delle guide di scorrimento sedili. Il montaggio può essere agevolato raddrizzando gli schienali e spostando i sedili un po' in avanti.

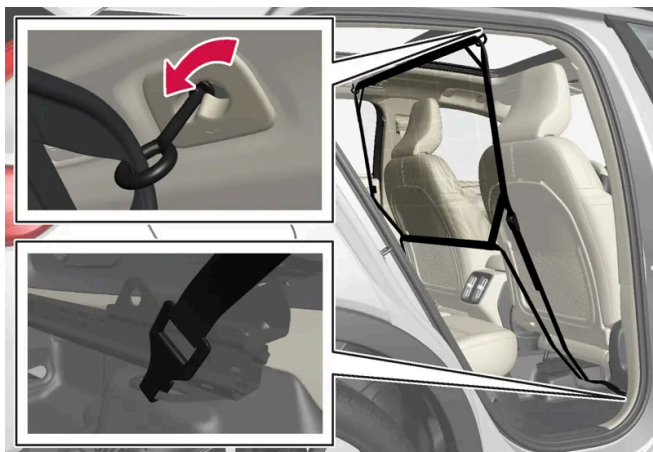

Montaggio della rete protettiva.

Fare attenzione a non spingere con forza sedile e schienale contro la rete quando questi vengono riportati indietro. Fermarsi non appena sedile e schienale sono a leggero contatto con la rete.

 **Importante**

Se il sedile o lo schienale esercita una pressione eccessiva all'indietro, la rete e gli attacchi del padiglione possono danneggiarsi.

## Rimozione della rete protettiva

La rete protettiva può essere rimossa e ripiegata facilmente.

- 1** Per ridurre la tensione della rete protettiva, premere il pulsante sui fermi delle fascette di serraggio e sfilare una piccola parte delle fascette a entrambi i lati.
- 2** Inserire i fermi di bloccaggio e staccare entrambi i ganci della fascetta di serraggio.
- 3** Staccare gli attacchi superiori, quindi sfilare la rete dagli attacchi del padiglione.
- 4** Piegare e arrotolare la rete. E poi conservarla nell'apposita custodia.

\* Optional/accessorio.

---

## 18.2.2. Vano di carico

L'automobile è dotata di un bagagliaio versatile che consente di trasportare e ancorare oggetti voluminosi. Sotto il cofano è ubicato anche un vano bagagliaio anteriore.

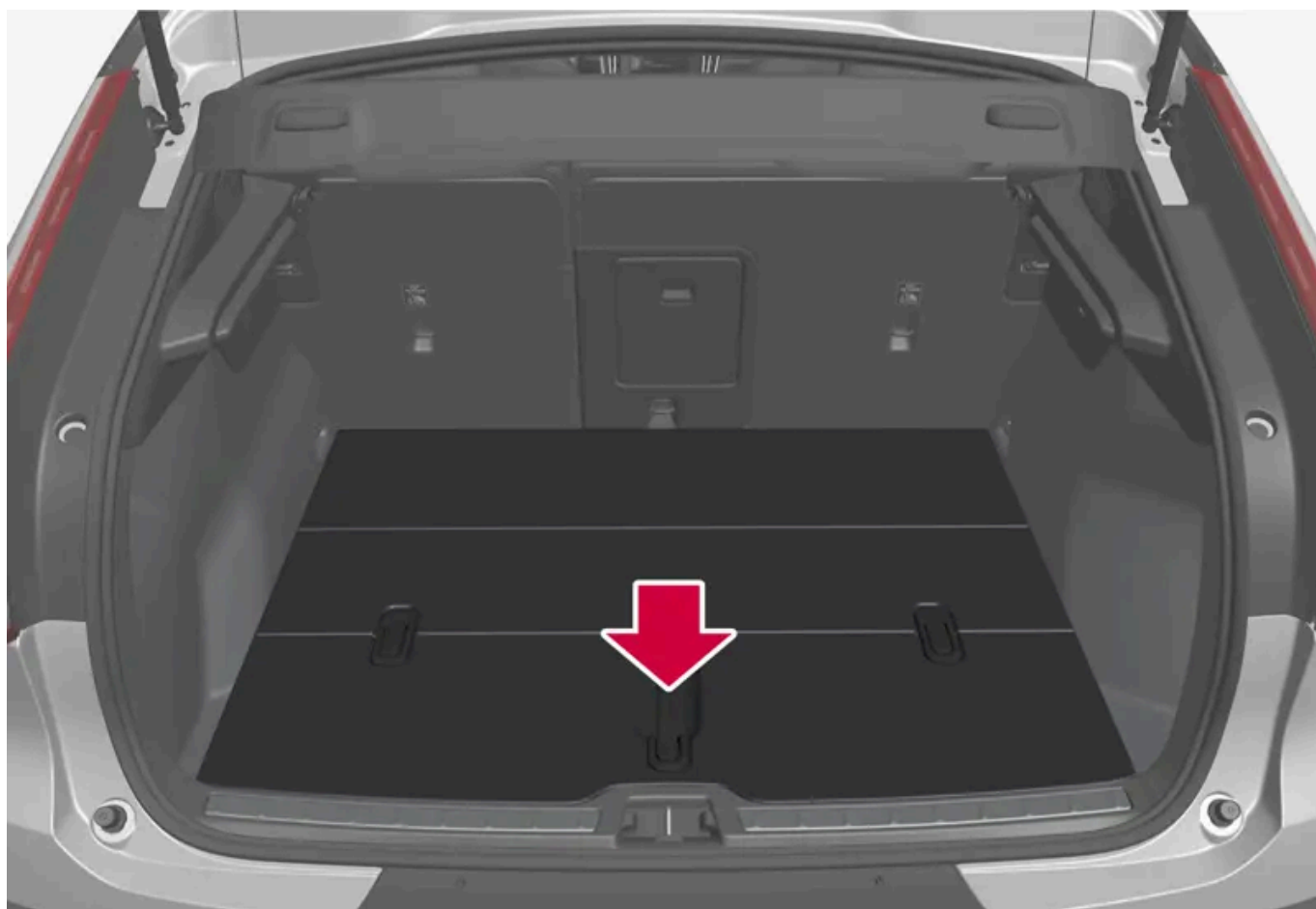

Vano di carico con vano portaoggetti sotto il pianale di carico.

Ripiegando gli schienali posteriori, il bagagliaio diventa molto spazioso. Utilizzare gli occhielli fermacarico o il supporto per borse della spesa per mantenere fermo il carico. Il piano portaoggetti può essere rimosso facilmente per fare spazio a carichi ingombranti.

Se l'automobile è dotata di ruota di scorta, questa è fissata al pavimento del bagagliaio.

## Vano bagagliaio anteriore



Sotto il cofano c'è un ulteriore vano di custodia. Nel vano bagagliaio sono riposti anche l'occhiello di traino e il kit di riparazione pneumatici.

### 18.2.3. Ganci per borse della spesa

I ganci per borse della spesa mantengono in posizione le borse impedendone il rovesciamento nel bagagliaio.

#### Lungo i lati



È presente un gancio per borse della spesa nel pannello laterale su ogni lato del bagagliaio.

Sono presenti due ganci per borse della spesa nel pannello laterale su ogni lato del bagagliaio.

#### ! Importante

I ganci per borse della spesa sopportano un carico max di 5 kg (11 lbs).

#### Sotto la botola nel bagagliaio \*

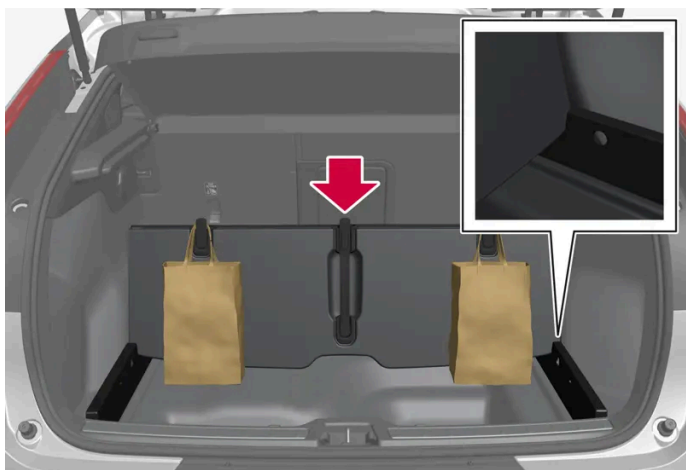

- 1 Afferrare la maniglia al centro del pavimento del bagagliaio e sollevarlo.
  - 2 Portare in avanti il pavimento del bagagliaio in posizione eretta e inserirlo nella scanalatura di regolazione su ogni lato.
- A questo punto è possibile appendere le borse ai ganci con la maniglia all'altezza desiderata.

## Nel cassetto portaoggetti

Il cassetto portaoggetti contiene anche un gancio estraibile utilizzabile per appendere una borsa della spesa.

\* Optional/accessorio.

---

## 18.2.4. Borsa di primo soccorso \*

La borsa di primo soccorso contiene l'attrezzatura per il pronto soccorso.

Conservare la borsa di primo soccorso in un posto adatto nel vano di carico.

\* Optional/accessorio.



---

## 18.2.5. Rimozione e conservazione del piano portaoggetti

Il piano portaoggetti può essere rimosso per ampliare il bagagliaio.

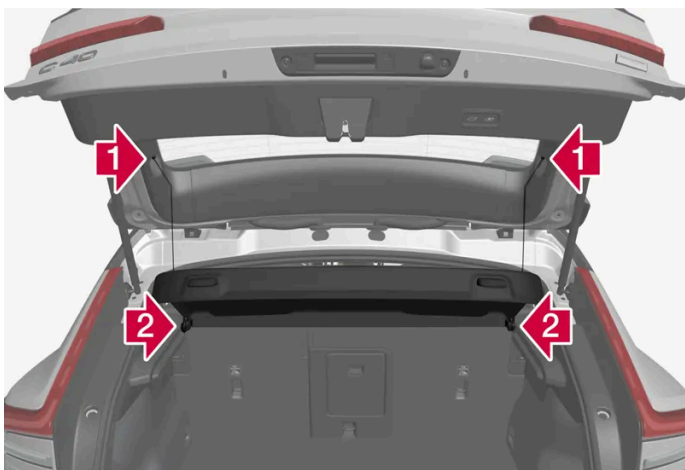
### Rimozione del piano portaoggetti





- 1  Staccare gli occhielli di sollevamento del piano portaoggetti su entrambi i lati.
- 2  Sganciare il bordo anteriore del piano portaoggetti ed estrarlo.

## Conservazione del piano portaoggetti sotto il pavimento del bagagliaio



Il piano portaoggetti rimosso può essere conservato sotto il pavimento del bagagliaio.

- 1  Sollevare il pavimento del bagagliaio e bloccarlo in posizione sollevata con il braccio di supporto.
- 2  Girare il piano portaoggetti con il lato superiore verso il basso e sistemarlo nel vano con la parte posteriore rivolta in avanti.

Se il pavimento del bagagliaio è pieghevole\*:



Ritirare il pavimento del bagagliaio pieghevole in avanti per sistemare il piano portaoggetti con il lato superiore verso il basso e la parte posteriore rivolta in avanti.

- 2 Riaprire il pavimento del bagagliaio in posizione orizzontale.

\* Optional/accessorio.

---

## 18.2.6. Sollevamento del pavimento del bagagliaio

Il pavimento del bagagliaio può essere bloccato in posizione sollevata per mezzo del braccio di supporto.

- 1 Afferrare la maniglia per sollevare il pavimento del bagagliaio.
- 2 Sollevare il braccio di supporto e inserirne l'estremità nell'apertura sul lato inferiore del pavimento del bagagliaio.



- > Il pavimento del bagagliaio si blocca in posizione eretta.



## Con pavimento del bagagliaio pieghevole \*

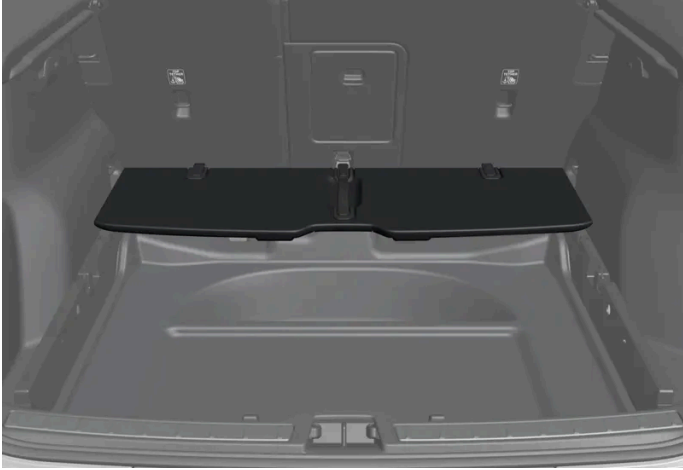

- 1 Afferrare la maniglia al centro del pavimento del bagagliaio pieghevole e ripiegarlo in avanti.

\* Optional/accessorio.

---

## 18.2.7. Occhielli fermacarico

Utilizzare gli occhielli fermacarico per fissare le fasce che mantengono fermi gli oggetti nel bagagliaio.

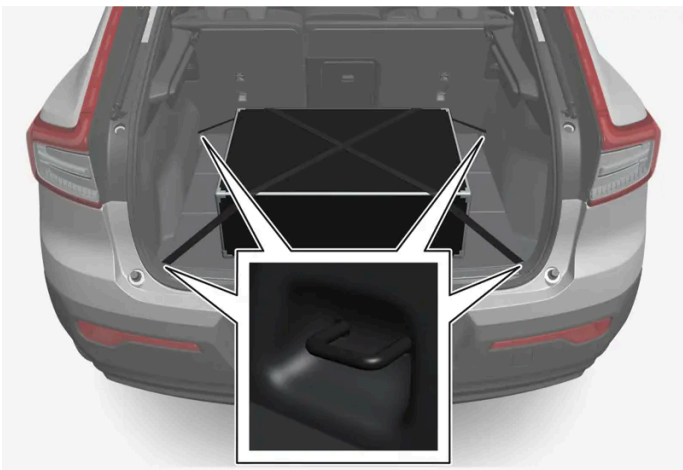



### **Attenzione**

Trasportando oggetti duri, taglienti e pesanti non fissati o che sporgono, questi possono causare lesioni personali in caso di potente frenata.

Fissare sempre gli oggetti grandi e pesanti con la cintura di sicurezza o cinghie di ancoraggio carico.

---

## **18.2.8. Triangolo di emergenza**

Il triangolo di emergenza si utilizza per avvertire gli altri utenti della strada della presenza dell'automobile ferma.

Attivare anche i lampeggiatori di emergenza.

### **Vani portaoggetti**

Il triangolo di emergenza è conservato sotto il pianale di carico.

## Apertura del triangolo di emergenza

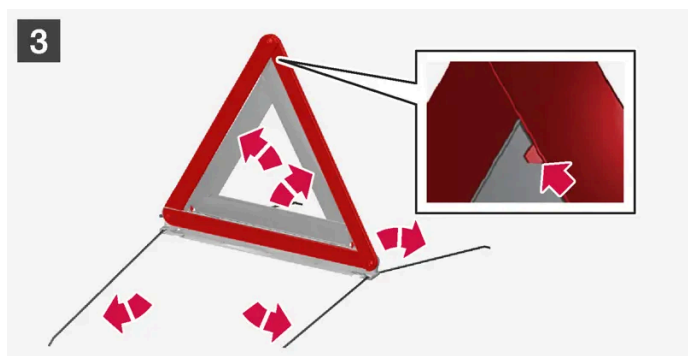

- 1** Sollevare il pianale di carico e prendere il triangolo di emergenza che è fissato con nastri Velcro.
- 2** Prendere il triangolo di emergenza dal fodero, aprirlo ed assemblare le estremità.
- 3** Estrarre i supporti del triangolo di emergenza.

Utilizzare il triangolo di emergenza nel rispetto delle norme vigenti. Collocare il triangolo di emergenza in un luogo adeguato in base alle condizioni del traffico.

Riporre il triangolo di emergenza sotto il pianale di carico dopo l'utilizzo.

## 18.2.9. Rimozione del pavimento del bagagliaio pieghevole\*

Il pianale di carico pieghevole può essere staccato per accedere più facilmente al vano di custodia inferiore.

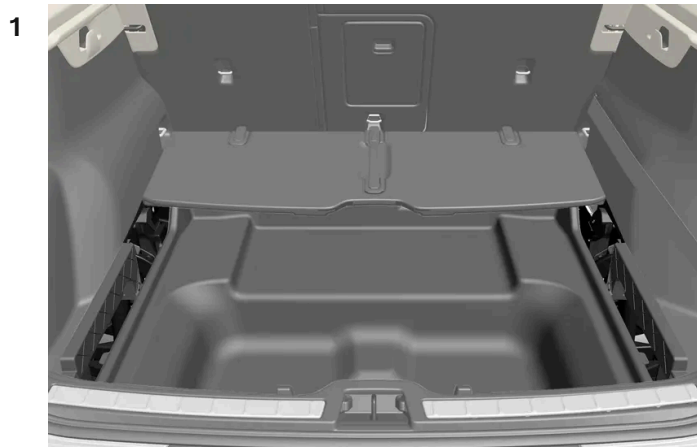

Ripiegare il pavimento del bagagliaio pieghevole in avanti.

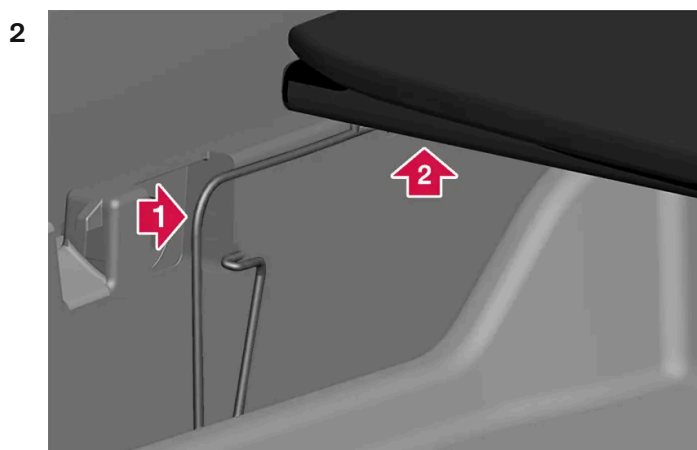

**1** Premere a fondo la molla di bloccaggio nella direzione indicata dalla freccia. Mantenere premuto.

**2** Sollevare contemporaneamente il pavimento del bagagliaio di qualche millimetro dal fondo.

3 Rilasciare la molla di bloccaggio mantenendo però sollevato il pavimento del bagagliaio.



Mantenere sollevato il pavimento del bagagliaio e premere la molla di bloccaggio sull'altro lato indicato dalla freccia.

- Se le operazioni al punto 2 sono state eseguite correttamente, il pavimento del bagagliaio si è staccato dai relativi attacchi laterali.

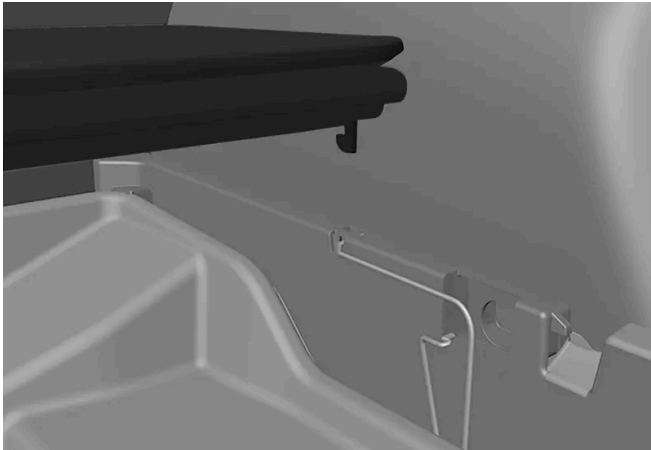

È possibile risistemare con cautela il pavimento del bagagliaio sopra le molle di bloccaggio senza fissarlo.

**i** Nota

Il pavimento del bagagliaio è fissato anche con cerniere anteriori.

Volvo raccomanda di fissare il pavimento del bagagliaio alle relative cerniere anteriori.

- 5 Premere verso il basso il pavimento del bagagliaio per fissarlo nuovamente ai relativi attacchi.

\* Optional/accessorio.

---

## 18.2.10. Sbloccaggio del portellone con il pulsante della chiave

La chiave è dotata di un pulsante per lo sbloccaggio esclusivo del portellone.



- 1 Premere il pulsante  della chiave.
- > Il portellone si sblocca, ma resta chiuso.  
Le portiere restano bloccate e coperte dall'antifurto\*. La spia di bloccaggio e antifurto sul cruscotto si spegne a indicazione che non tutta l'automobile è bloccata.  
Il portellone può essere aperto afferrando la piastrina gommata sotto il bordo inferiore del medesimo.  
Se il portellone non viene aperto entro 2 minuti, si riblocca e si reinserisce l'antifurto.

#### Portellone elettrocomandato\*

- 1 Tenere premuto il pulsante  per un paio di secondi.
- > Il portellone viene sbloccato e aperto, mentre le portiere restano bloccate e coperte dall'antifurto\*.

#### Nota

In caso di funzionamento continuo per periodi prolungati, il sistema del portellone elettrocomandato\* verrà disattivato per evitare sovraccarichi. Potrà essere riattivato dopo alcuni minuti.

\* Optional/accessorio.

---

## 18.2.11. Impostazione dell'apertura massima del portellone elettrocomandato\*

Impostare quanto deve essere aperto il portellone se l'auto, ad es. viene parcheggiata in un garage con altezza limitata.

## Impostazione dell'apertura massima

- 1 Aprire il portellone manualmente e fermarlo nella posizione di apertura desiderata.
  - 2 Tenere premuto il pulsante \* sul bordo inferiore del portellone per circa 3 secondi.
- Vengono emessi due segnali acustici e la posizione è memorizzata.

### Nota

Non è possibile programmare posizioni di apertura inferiori al portellone aperto per metà.

## Ripristino dell'apertura massima

- 1 Aprire il portellone manualmente nella posizione d'apertura massima.
  - 2 Tenere premuto il pulsante \* sul bordo inferiore del portellone per circa 3 secondi.
- Vengono emessi due segnali acustici e la posizione memorizzata è cancellata.

\* Optional/accessorio.

---

## 18.2.12. Gestione del portellone con il movimento del piede\*

Il portellone può essere aperto e chiuso con un movimento del piede\* sotto il paraurti posteriore. Questa funzione è utile quando le mani sono occupate.

Se l'automobile è dotata di bloccaggio e sbloccaggio senza chiave\*, è possibile sbloccare il portellone con un movimento del piede.

La funzione di apertura e chiusura del portellone è disponibile quando l'automobile è dotata anche di portellone elettrocomandato\*.

**i Nota**

La funzione di azionamento del portellone con il piede è disponibile in due versioni:

- Apertura e chiusura con il movimento del piede
- Solo sbloccaggio con il movimento del piede (sollevare il portellone manualmente per aprirlo)

La funzione di apertura e chiusura con il movimento del piede richiede il portellone elettrocomandato\*.

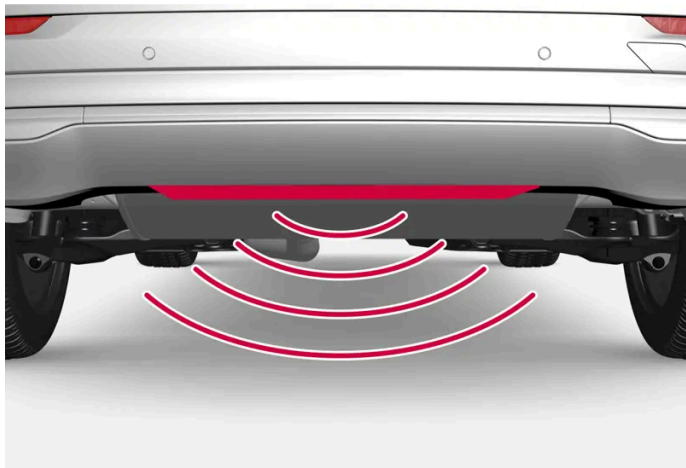

Il sensore è ubicato al centro del paraurti.

L'apertura e la chiusura sono consentite se una delle chiavi dell'automobile si trova dietro di essa nel raggio di copertura, circa 1 metro (3 piedi). Quanto detto vale anche se l'automobile è già stata sbloccata, ad esempio per prevenire l'apertura involontaria durante il lavaggio.

## Apertura e chiusura con il movimento del piede

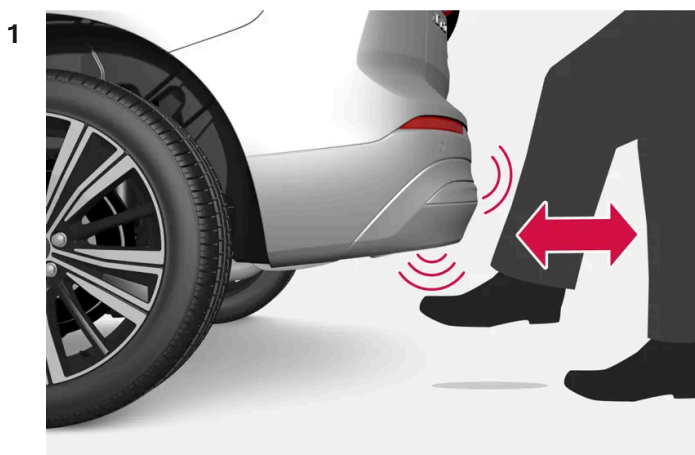

1 Compiere **un** movimento a calciare in avanti nell'area di rilevamento sotto il paraurti posteriore. Fare quindi un passo indietro. Non toccare il paraurti.

➤ Un breve segnale acustico accompagna l'apertura o la chiusura e il portellone si apre/chiede.



Se vengono compiuti più movimenti a calciare senza una chiave sufficientemente vicina, l'apertura verrà disabilitata per un certo tempo.

Non arrestare il movimento del piede sotto l'auto, altrimenti l'attivazione può fallire.

#### Interruzione dell'apertura o della chiusura con il movimento del piede

- 1 Compiere **un** movimento a calciare in avanti durante l'apertura o la chiusura.
  - > L'apertura o la chiusura del portellone si interrompe.

Per interrompere l'apertura o la chiusura del portellone, non è necessario che la chiave si trovi nelle vicinanze dell'automobile.

Se il portellone si arresta vicino alla posizione di chiusura, la successiva attivazione ne comporta l'apertura.

#### Nota

Provvedere a mantenere pulita l'area intorno al sensore movimento piede. L'accumulo di sporco, ghiaccio o neve ne può disturbare il funzionamento.

#### Nota

Fare attenzione poiché il sistema potrebbe attivarsi in un autolavaggio quando la chiave è entro il campo di copertura.

\* Optional/accessorio.

---

## 18.2.13. Sbloccaggio del portellone dall'interno dell'automobile

Il portellone può essere sbloccato dall'interno con un pulsante accanto al volante sul cruscotto.



- 1 Premere il pulsante sul  cruscotto.
  - > Il portellone è sbloccato e può essere aperto dall'esterno.

Con l'optional portellone elettrocomandato\*:

- 1 Tenere premuto il pulsante  del cruscotto per un paio di secondi.  
> Il portellone si apre.  
Lo stesso pulsante può essere poi usato per chiudere il portellone.

 **Nota**

In caso di funzionamento continuo per periodi prolungati, il sistema del portellone elettrocomandato\* verrà disattivato per evitare sovraccarichi. Potrà essere riattivato dopo alcuni minuti.

\* Optional/accessorio.

## 18.2.14. Sbloccaggio del portellone senza chiave\*

Con la funzione di bloccaggio e sbloccaggio senza chiave è sufficiente premere leggermente sulla piastrina gommata sul lato inferiore della maniglia del portellone per sbloccarlo.

 **Nota**

Lo sbloccaggio è consentito se una delle chiavi dell'automobile si trova nel campo di copertura dietro l'automobile.

Il portellone rimane chiuso per effetto di un fermo elettrico.

Per aprire:

- 1 Premere leggermente la piastrina gommata sul bordo inferiore della maniglia del portellone.  
> Il fermo si disinserisce.
- 2 Tirare la maniglia esterna per aprire il portellone.

 **Importante**

- Trattare la piastra gommata con delicatezza in modo da non danneggiare il contatto elettrico. Per l'attivazione è richiesta una forza minima.
- In occasione dell'apertura, non fare forza sulla piastra gommata: tirare solo la maniglia.

Il portellone può essere sbloccato anche con un movimento del piede\* sotto il paraurti posteriore, vedere la sezione separata.

\* Optional/accessorio.

---

## 18.3. Vani portaoggetti e abitacolo

---

### 18.3.1. Interni dell'abitacolo

Panoramica degli interni dell'abitacolo e dei vani portaoggetti.

#### Sedile anteriore

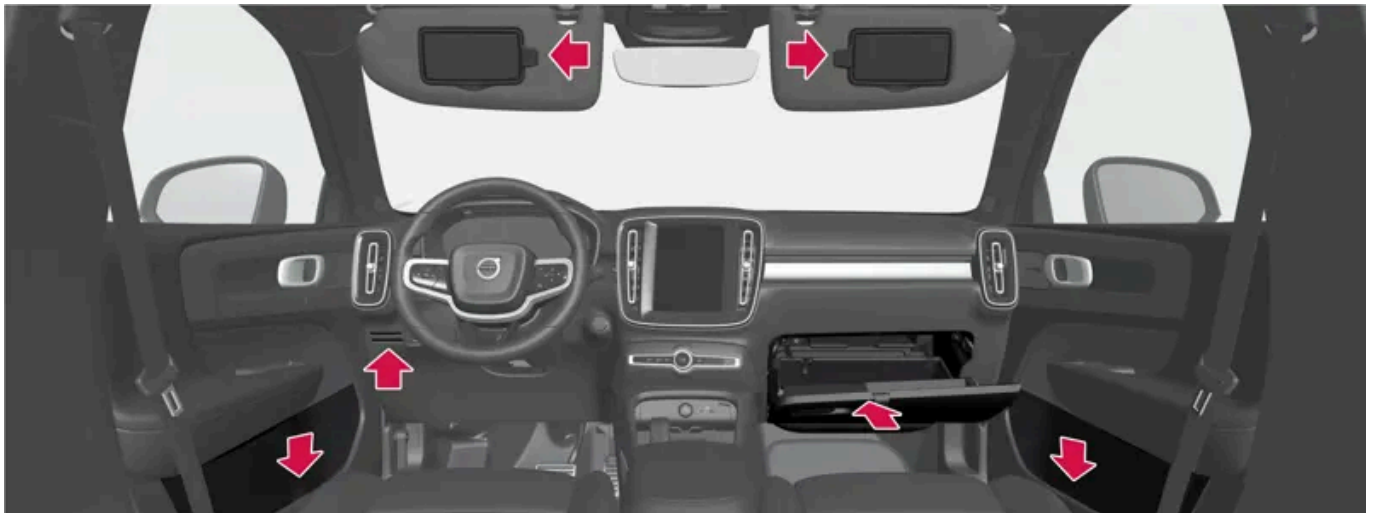

Vano portaoggetti nel pannello della portiera, portacarte\* vicino al volante, alette parasole nonché vano portaoggetti con gancio estraibile.

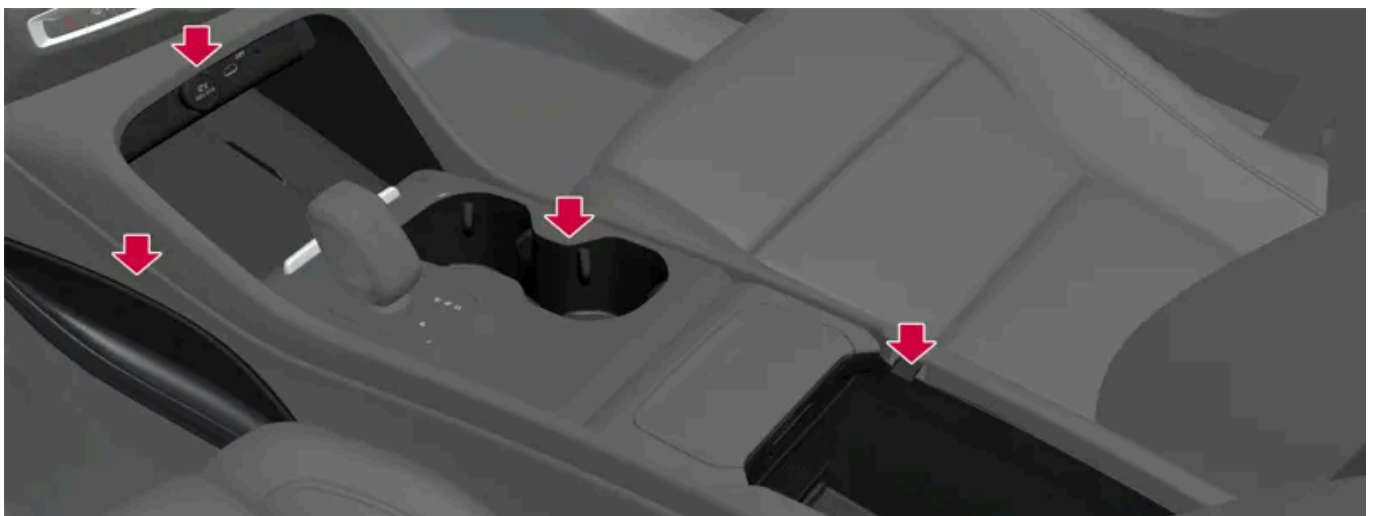

Vano portaoggetti presso lo spazio gambe, presa elettrica e porte USB sopra il caricabatteria wireless per telefono\*, portallattine e vano sotto il bracciolo nel tunnel.

## Sedile posteriore

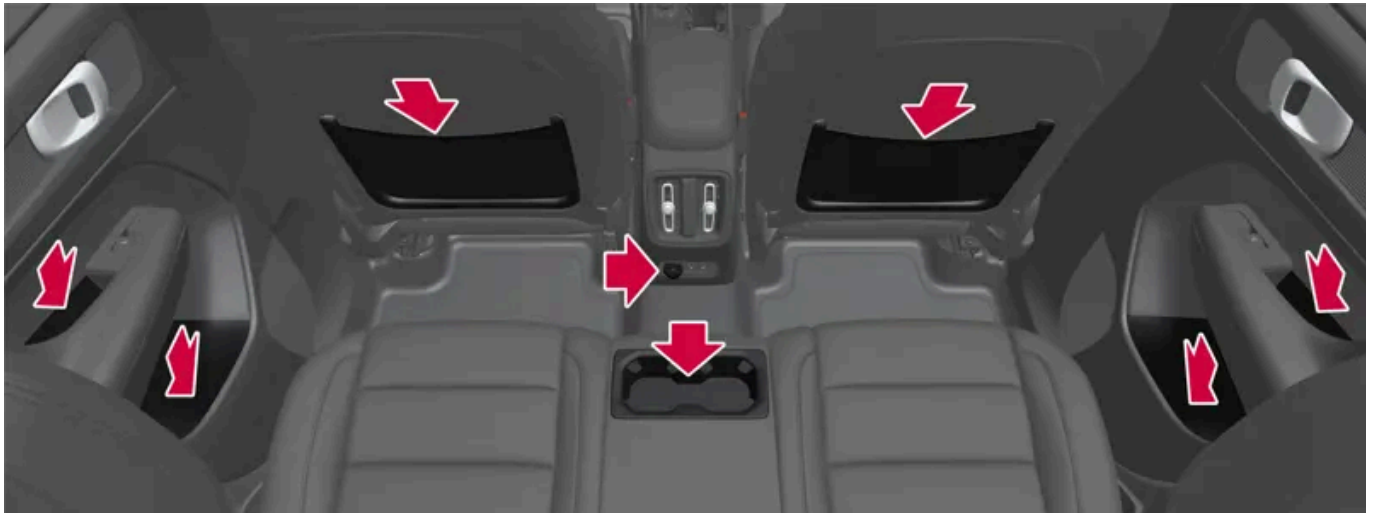

Vano portaoggetti nel pannello portiera, portatlattine\* nello schienale del posto centrale, tasca portaoggetti sullo schienale del sedile anteriore\* e porte USB nel tunnel.

### **Attenzione**

Riporre telefono, macchina fotografica, telecomando di altri apparecchi e altri oggetti nel cassetto portaoggetti o in altri vani. In caso di frenata brusca o collisione potrebbero ferire gli occupanti.

### **Importante**

Ricordare, ad esempio, che le superfici extralucide si graffiano facilmente a contatto con oggetti metallici. Non riporre chiavi, telefoni o altro sulle superfici delicate.

\* Optional/accessorio.

## 18.3.2. Svuotamento del posacenere \*

Le automobili con accendisigari sono dotate di posacenere amovibile nel tunnel.



- 1 Staccare il posacenere tirandolo verso l'alto e svuotarlo.
- 2 Risistemare il posacenere nel tunnel.

 **Attenzione**

Prestare attenzione a non provocare danni a interni e passeggeri con mozziconi accesi o cenere. Spegnerle le sigarette esclusivamente nell'area dedicata.

\* Optional/accessorio.

### 18.3.3. Presa elettrica

Nel tunnel è presente una presa elettrica 12 V.

In caso di problemi con una presa elettrica, rivolgersi a un riparatore. Si raccomanda un riparatore autorizzato Volvo.

## Presa elettrica 12 V



Presa elettrica da 12 V nel tunnel, sedile anteriore.

Le prese da 12 V possono essere utilizzate per diversi accessori compatibili, ad esempio lettori musicali, frigoriferi e telefoni cellulari.

---

### 18.3.4. Utilizzo delle prese elettriche

La presa da 12 V può essere utilizzata per diversi accessori compatibili, ad esempio lettori musicali, frigoriferi e telefoni cellulari.

Affinché la presa eroghi corrente, l'auto deve essere impostata in modalità Comfort o Guida.

La presa viene disattivata automaticamente quando il conducente abbandona l'auto. Se l'auto resta sbloccata o viene bloccata con livello di antifurto ridotto, la presa rimane attiva per altri 10 minuti circa.

#### **Nota**

Gli accessori collegati alla presa elettrica possono attivarsi anche quando l'impianto elettrico dell'automobile è disattivato o quando viene usato il preconditionamento. Pertanto, scollegare i contatti quando gli accessori non devono essere usati.

#### **Attenzione**

- Non utilizzare accessori con spine grandi o pesanti che potrebbero danneggiare la presa o staccarsi durante la guida.
- Non utilizzare accessori che possono provocare interferenze, ad esempio al ricevitore radio o all'impianto elettrico dell'automobile.
- Sistemare gli accessori in modo che non possano provocare lesioni a conducente o passeggeri in caso di frenata brusca o collisione.
- Tenere sotto controllo gli accessori collegati, perché possono generare calore e provocare ustioni a passeggeri o interni.

## Utilizzo della presa da 12 V

- 1 Rimuovere il tappo nel tunnel davanti alla presa e collegare il contatto dell'accessorio.
- 2 Scollegare il contatto dell'accessorio e rimettere a posto il tappo nel tunnel quando la presa non viene usata o viene lasciata incustodita.

### ! Importante

Potenza erogata max 120 W (10 A) per presa.

## 18.3.5. Utilizzo del cassetto portaoggetti

Il cassetto portaoggetti è situato sul lato passeggero. Nel cassetto portaoggetti può essere custodito per es. il manuale del proprietario stampato. Inoltre, offre spazio per penna e portacarte.



Cassetto portaoggetti con gancio estraibile.

Il gancio del cassetto portaoggetti può essere estratto con il cassetto portaoggetti aperto, per poi essere utilizzato con il cassetto chiuso.

### ! Importante

Il gancio deve essere o completamente ritratto o completamente spiegato per non rischiare di romperlo quando il cassetto portaoggetti viene chiuso.

## 18.3.6. Aletta parasole

Nel padiglione davanti ai sedili del conducente e del passeggero anteriore, un'aletta parasole può essere abbassata e ruotata a lato all'occorrenza.



La figura è schematica - la forma può variare.

L'illuminazione\* dello specchietto si accende automaticamente quando si solleva lo sportellino.

Sul telaio dello specchietto è presente un supporto per carte di credito, biglietti ecc.

\* Optional/accessorio.

---

## 18.3.7. Tunnel

Il tunnel è posizionato fra i sedili anteriori.

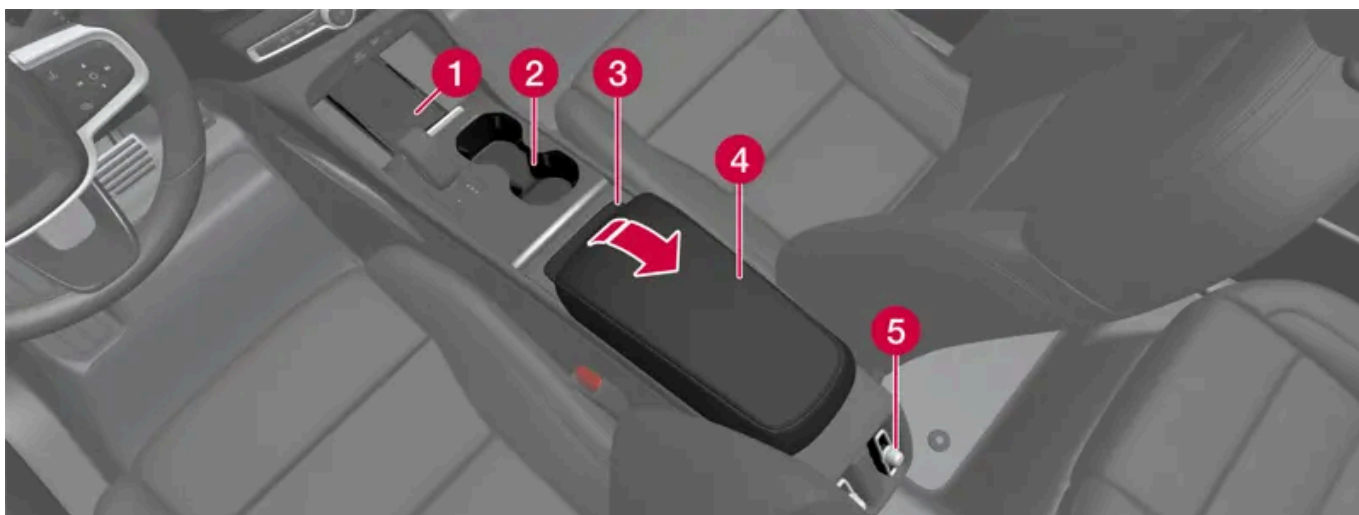

- ❶ Caricabatteria wireless per telefono \*
- ❷ Vano portaoggetti con portalattine.
- ❸ Cestino amovibile.

Il contenuto di questo manuale rappresenta lo stato del manuale d'uso al momento della stampa e potrebbe non essere completamente valido in futuro. Per ulteriori informazioni, consulta la prima pagina per la nota completa di esclusione di responsabilità.  
680 / 771



- 4 Vano portaoggetti sotto il bracciolo.
- 5 Comandi del climatizzatore per le funzioni del climatizzatore del sedile posteriore\* o per il vano portaoggetti. In basso si trovano anche porte USB.

 **Attenzione**

Riporre telefono, macchina fotografica, telecomando di altri apparecchi e altri oggetti nel cassetto portaoggetti o in altri vani. In caso di frenata brusca o collisione potrebbero ferire gli occupanti.

 **Importante**

Ricordare, ad esempio, che le superfici extralucide si graffiano facilmente a contatto con oggetti metallici. Non riporre chiavi, telefoni o altro sulle superfici delicate.

 **Nota**

Uno dei sensori dell'antifurto\* si trova sotto il portalattine del tunnel. Non riporre monete, chiavi e altri oggetti metallici nel portalattine in quanto potrebbero attivare l'antifurto.

 **Nota**

Le porte USB possono essere utilizzate fra l'altro per ricaricare un telefono cellulare o tablet.

\* Optional/accessorio.

---

## 18.3.8. Porte USB

Sotto il display centrale ci sono due porte USB (tipo C). Ci sono due porte USB (tipo C) anche nella parte posteriore del tunnel.



Porte USB (tipo C), sedile anteriore.



Porte USB (tipo C) nel tunnel, sedile posteriore.

Le porte USB possono essere usate per ricaricare per es. un telefono o un tablet.

---

### 18.3.9. Ricarica di dispositivi tramite le porte USB

Le porte USB possono essere usate per ricaricare per es. un telefono o un tablet.

Le porte USB possono essere usate quando l'auto è in modalità Comfort o Guida.

Le porte vengono automaticamente disattivate quando il conducente abbandona l'auto. Se l'auto rimane sbloccata o viene bloccata con livello di antifurto ridotto, le porte rimangono attive per altri 10 minuti circa.

**i Nota**

Gli accessori collegati alle porte possono attivarsi anche quando l'impianto elettrico dell'automobile è disattivato o quando viene usato il condizionamento. Pertanto, scollegare gli accessori quando non sono usati.

Alcuni dispositivi potrebbero riscaldarsi durante la ricarica. Questo è del tutto normale.

**! Attenzione**

Sistemare gli accessori in modo che non possano provocare lesioni a conducente o passeggeri in caso di frenata brusca o collisione.

## Ricarica di dispositivi tramite porte USB

- 1 Abbassare il coperchio davanti alla porta e collegare il contatto dell'accessorio.
- 2 Scollegare il contatto dell'accessorio e sollevare il coperchio quando la porta non viene usata o viene lasciata incustodita.

## Specifiche tecniche della porta USB-C

- Presa di tipo C
- Versione 3.1
- Alimentazione di tensione 5 V
- Alimentazione di corrente max 3,0 A

## 18.4. Sportello di carico nel sedile posteriore \*

Lo sportello nello schienale posteriore può essere aperto per trasportare oggetti lunghi e stretti quali gli sci.

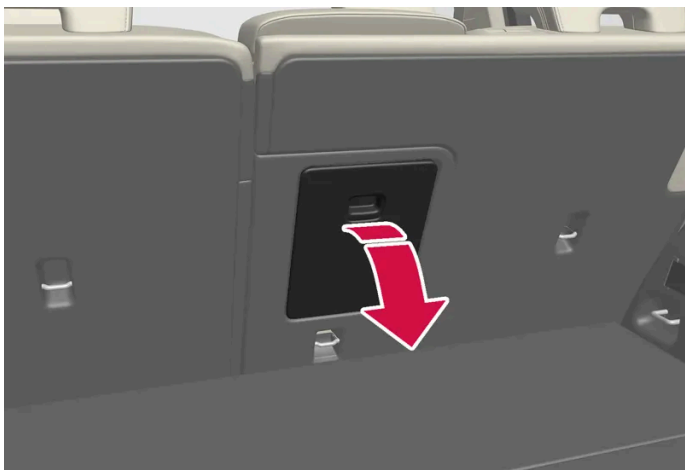

- 1** Nel bagagliaio, afferrare la maniglia dello sportello e abbassarlo.
- 2** Abbassare il bracciolo nel sedile posteriore.
- 3** Regolare il poggiatesta centrale in modo che i tubi di acciaio non blocchino l'apertura dello sportello.

\* Optional/accessorio.

---

## 19. Manutenzione e assistenza

---

### 19.1. Cura dell'automobile

---

#### 19.1.1. Pulizia degli interni

---

##### 19.1.1.1. Pulizia del display centrale

Sporcizia, macchie e ditate possono pregiudicare le prestazioni e la leggibilità del display centrale. Pulire lo schermo spesso con un panno in microfibra.

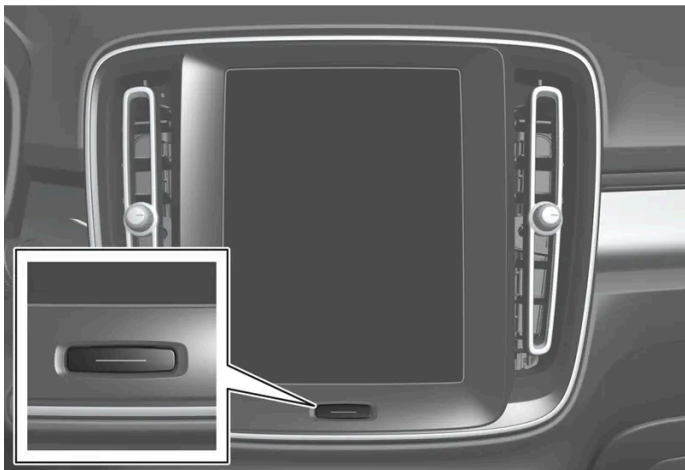

- 1 Spegnere il display centrale mediante una pressione prolungata sul pulsante home.
- 2 Pulire lo schermo effettuando piccoli movimenti circolari con un panno in microfibra pulito e asciutto. All'occorrenza, inumidire leggermente il panno in microfibra con acqua pulita.
- 3 Attivare il display mediante una breve pressione sul pulsante home.

#### **Importante**

Per la pulizia del display centrale, il panno in microfibra deve essere privo di sabbia e sporcizia.

 **Importante**

Per la pulizia del display centrale è sufficiente esercitare una leggera pressione. Una pressione eccessiva può danneggiare lo schermo.

 **Importante**

Non pulire il display centrale applicando direttamente liquidi oppure sostanze chimiche corrosive spray. Non utilizzare detersivi per vetri, detersivi, spray, solventi, alcool, ammoniaca o altri prodotti contenenti abrasivi.

Non utilizzare mai panni abrasivi, fazzoletti di carta o carta seta, perché potrebbero graffiare il display centrale.

---

## 19.1.1.2. Pulizia del display del conducente

Pulire delicatamente il vetro del display con un panno in microfibra pulito e asciutto. All'occorrenza, inumidire leggermente il panno in microfibra.

Non usare mai detersivo. Per le macchie difficili, si può utilizzare il detersivo speciale disponibile presso i concessionari Volvo.

---

## 19.1.1.3. Pulizia del volante in pelle

Utilizzare detersivi e prodotti per la cura delle auto raccomandati dalla Volvo. Pulire regolarmente e trattare subito le macchie. È importante passare l'aspirapolvere prima di pulire con il detersivo.

La pelle deve respirare. Non installare mai coperture in plastica sul volante in pelle. Per la pulizia del volante in pelle si raccomanda Volvo Leather Care Kit/Wipes. Rimuovere prima sporcizia, polvere ecc. con una spugna o un panno inumiditi.

 **Importante**

Oggetti acuminati, per esempio anelli, possono danneggiare la pelle sul volante.

---

## 19.1.1.4. Pulizia delle cinture di sicurezza

Utilizzare detersivi e prodotti per la cura delle auto raccomandati dalla Volvo. Pulire regolarmente e trattare subito le macchie. È importante passare l'aspirapolvere prima di pulire con il detersivo.

Utilizzare acqua e detersivo sintetico; uno speciale detersivo per tessuti è disponibile presso i concessionari Volvo. Prima di riavvolgere la cintura di sicurezza, accertarsi che sia asciutta.

---

## 19.1.1.5. Pulizia degli interni

Utilizzare detergenti e prodotti per la cura delle auto raccomandati dalla Volvo. Pulire regolarmente e trattare immediatamente le macchie. È importante passare l'aspirapolvere prima di pulire con il detergente.

### **Importante**

- Alcuni indumenti colorati (ad esempio, jeans scuri e indumenti scamosciati) possono macchiare i rivestimenti. In tal caso, è importante pulire e ritrattare queste parti dei rivestimenti con la massima sollecitudine.
- Non pulire mai gli interni con solventi forti, ad esempio liquido lavacrystalli, smacchiatori a base di benzina, acquaragia o alcool concentrato, perché potrebbero danneggiare i rivestimenti e gli altri materiali interni.
- Non applicare mai detergenti spray direttamente su componenti dotati di pulsanti e comandi elettrici. Pulirli invece con un panno inumidito con il detergente.
- Oggetti appuntiti e velcro potrebbero danneggiare il rivestimento in tessuto.
- Utilizzare esclusivamente detergenti specifici per il tipo di materiale in questione.

---

## 19.1.1.6. Pulizia di tappetini del pianale e tappetini protettivi in tessuto

Per la pulizia dei tappetini si raccomanda di utilizzare un detergente per tessuti. Pulire regolarmente e trattare immediatamente le macchie. È importante passare l'aspirapolvere prima di pulire con il detergente.

Rimuovere i tappetini protettivi per pulirli separatamente dal tappetino sul pavimento. Ogni tappetino protettivo si fissa con gli appositi fermi.

- 1 Per estrarre il tappetino protettivo, afferrarlo in corrispondenza dei fermi e sollevarlo in linea retta.
- 2 Rimuovere polvere e detriti con un aspirapolvere.

### **Nota**

I tappetini protettivi non devono essere agitati o sbattuti contro altri oggetti per rimuovere la sporcizia in quanto potrebbero rompersi.

- 3 Per le macchie sul tappetino del pianale, si raccomanda di passare l'aspirapolvere e utilizzare un detergente per tessuti.
- 4 Dopo la pulizia, il tappetino protettivo viene rimesso a posto e fissato a pressione presso ciascuna spina.

 **Attenzione**

Utilizzare un unico tappetino protettivo per ogni posto e, prima di mettersi in marcia, controllare che il tappetino protettivo del conducente sia inserito e fissato saldamente nei fermi per evitare che rimanga impigliato accanto o sotto i pedali.

## 19.1.1.7. Pulizia dei componenti interni in plastica, metallo e radica

Utilizzare detergenti e prodotti per la cura delle auto raccomandati dalla Volvo. Pulire regolarmente e trattare subito le macchie.

Per la pulizia di superfici e componenti interni si raccomanda di inumidire con acqua un panno in fibre rinforzate o in microfibra, disponibile presso i concessionari Volvo.

Non grattare o strofinare le macchie. Non utilizzare mai smacchiatori forti.

 **Importante**

Non usare solventi contenenti alcol per la pulizia del vetro del display del conducente.

 **Importante**

Ricordare che le superfici extralucide si graffiano facilmente. Pulirle con un panno in microfibra pulito e asciutto compiendo piccoli movimenti circolari. All'occorrenza, inumidire leggermente il panno in microfibra con acqua pulita.

## 19.1.1.8. Pulizia degli interni in pelle \*

Utilizzare detergenti e prodotti per la cura delle auto raccomandati dalla Volvo. Pulire regolarmente e trattare subito le macchie. È importante passare l'aspirapolvere prima di pulire con il detergente.

Gli interni in pelle Volvo\* sono trattati per conservare l'aspetto originario.

Gli interni in pelle\* sono un prodotto naturale che invecchia e sviluppa un'affascinante patina col passar del tempo. Per mantenere caratteristiche e tonalità, è necessario pulire e trattare la pelle periodicamente. Volvo offre un prodotto completo per la pulizia e il trattamento degli interni in pelle, Volvo Leather Care Kit/Wipes. Se utilizzato come descritto nelle istruzioni, consente di mantenere la protezione dello strato superficiale della pelle.

Per un risultato ottimale, Volvo raccomanda di pulire gli interni e applicare la crema protettiva 1-4 volte all'anno (o più spesso all'occorrenza). Volvo Leather Care Kit/Wipes è disponibile presso i concessionari Volvo.

### Pulizia degli interni in pelle

Il contenuto di questo manuale rappresenta lo stato del manuale d'uso al momento della stampa e potrebbe non essere completamente valido in futuro. Per ulteriori informazioni, consulta la prima pagina per la nota completa di esclusione di responsabilità.



- 1 Applicare il detergente per pelli su una spugna inumidita e premere finché non si forma una schiuma.
- 2 Usare la spugna con movimento rotatorio sulla macchia.
- 3 Bagnare bene la macchia con la spugna, lasciare che la spugna assorba la macchia senza strofinare.
- 4 Asciugare la macchia con un panno morbido e lasciare che la pelle si asciughi bene.

## Proteggere il rivestimento in pelle

- 1 Applicare un po' di protettivo per pelli su un panno e applicarlo sulla pelle con un leggero movimento rotatorio.
  - 2 Lasciare asciugare per circa 20 minuti.
- La pelle sottoposta a trattamento protettivo è più resistente alle sollecitazioni dalla radiazione solare UV.

\* Optional/accessorio.

---

## 19.1.1.9. Pulizia del rivestimento Microtech \*

Il rivestimento Volvo Microtech è trattato per mantenere l'aspetto originario.

Con l'andare del tempo, sole, macchie grasse, sporco ecc. possono consumare lo strato protettivo superiore e comportare graffi o lesioni. Per preservare proprietà e colore del rivestimento è richiesta la pulizia regolare e il trattamento tempestivo delle macchie. Prima della pulizia con detergente è raccomandato passare l'aspirapolvere.

### Pulizia del rivestimento Microtech

- 1 Passare l'aspirapolvere sul rivestimento.
- 2 Applicare un detergente delicato senza alcol su una spugna umida e spremerla in modo che si formi la schiuma.
- 3 Agire con la spugna in movimenti circolari sulla macchia. Bagnare bene la macchia con la spugna, lasciare che la spugna assorba la macchia senza strofinare.
- 4 Passare un panno morbido o asciugamano e poi lasciare che il rivestimento si asciughi bene.

 **Importante**

Alcuni indumenti scuri come jeans o capi scamosciati possono scolorire il rivestimento Microtech.

\* Optional/accessorio.

## 19.1.1.10. Pulizia di rivestimenti in tessuto e rivestimento del padiglione

Per la pulizia del materiale in tessuto e del tessuto nabuk si raccomanda di usare un detergente per tessuti. Pulire all'occorrenza e trattare subito le macchie.

 **Importante**

Non raschiare né strofinare mai sulle macchie in quanto ciò potrebbe rovinare il rivestimento.

 **Importante**

Non utilizzare mai smacchiatori o solventi forti; questi prodotti possono danneggiare il rivestimento.

### Pulizia dei rivestimenti in tessuto

1. Iniziare passando l'aspirapolvere sul rivestimento.
2. Attenersi alle indicazioni per l'uso del detergente.
3. Per il lavaggio del tessuto si raccomanda la lavatrice per rivestimenti con aspirazione del liquido di lavaggio e successivo risciacquo.

 **Importante**

Alcuni indumenti colorati (come jeans e capi in pelle scamosciata) possono macchiare il rivestimento in tessuto. Può essere difficile rimuovere le macchie resistenti, ad esempio quelle d'olio.

 **Importante**

Pulire sempre l'intero rivestimento, anche quando esso ha solo poche macchie. Ciò per evitare la formazione di macchie d'acqua permanenti a forma di cerchio.

 **Nota**

Non rimuovere i rivestimenti per la pulizia.

## Pulizia del padiglione

1. Pulire delicatamente il padiglione con una spazzola morbida.
2. Attenersi alle indicazioni per l'uso del detergente.
3. Ripassare quindi il padiglione con un panno morbido che non lascia filacce.

 **Importante**

Una pulizia incauta può provocare danni al padiglione.

## 19.1.2. Pulizia degli esterni

### 19.1.2.1. Pulizia delle luci esterne

Le luci sporche hanno una funzionalità ridotta. Pulirle regolarmente, ad esempio in occasione della ricarica.

Lavare le luci esterne, come proiettori e gruppi ottici posteriori, con una spugna morbida e priva di sporczia insieme a sapone delicato e acqua tiepida.

È normale che si formi temporaneamente condensa sul lato interno dei vetri in occasione dei lavaggi. Tutte le luci esterne sono progettate per neutralizzare questo fenomeno. Normalmente, la ventilazione interna al fanale elimina la condensa dopo un po' che la luce è rimasta accesa.

 **Importante**

Non usare solventi o prodotti chimici aggressivi per la pulizia delle luci. Questi prodotti, per es. quelli contenenti alcol, possono ingenerare incrinature nel vetro.

 **Importante**

Non strofinare con una spugna o straccio asciutti in quanto sussiste il rischio di generare scariche elettriche che danneggiano i componenti nella luce.

## 19.1.2.2. Pulizia delle spazzole tergicristallo

Lavare l'automobile non appena si sporca. Più tempo l'automobile rimane sporca, più sarà difficile pulirla e maggiore sarà il rischio di danni alla vernice. Recarsi in una stazione di lavaggio dotata di separatore olio. Utilizzare shampoo per auto raccomandato dalla Volvo.

Residui di asfalto, polvere e sale sulla spazzola tergicristallo nonché insetti, ghiaccio e altri residui sul parabrezza riducono la durata della spazzola.

Per la pulizia, portare le spazzole tergicristallo in posizione di assistenza.

### **i** Nota

Lavare regolarmente le spazzole tergicristallo e il parabrezza con acqua saponata tiepida o shampoo per auto. Non utilizzare solventi forti.

## 19.1.2.3. Vernice dell'automobile

La vernice è costituita da più strati e rappresenta una parte importante della protezione anticorrosione dell'automobile, quindi deve essere controllata regolarmente.

I danni più ricorrenti alla vernice sono scheggiature, graffi e segni, ad esempio su bordi di parafanghi, portiere e paraurti. Per evitare la formazione di ruggine, riparare immediatamente eventuali danni alla vernice.

## 19.1.2.4. Codici colore

L'etichetta per il codice colore è ubicata sul montante della portiera destra dell'auto fra portiera anteriore e posteriore e diventa visibile aprendo la portiera posteriore destra.

### Codice colore

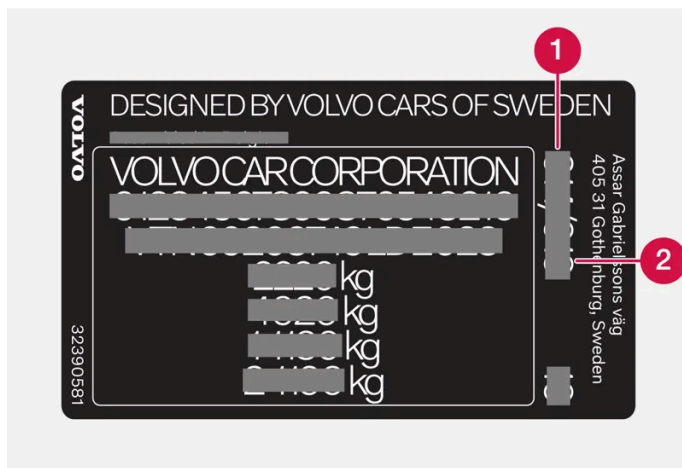

1 Codice colore degli esterni

2 Eventuale codice colore secondario degli esterni

## 19.1.2.5. Ritocco di piccoli danni alla vernice

La vernice riveste un ruolo importante nella protezione dalla ruggine dell'automobile e deve essere controllata regolarmente. I danni più ricorrenti alla vernice sono scheggiature, graffi e segni, ad esempio su bordi di parafanghi, portiere e paraurti.

Per evitare la formazione di ruggine, riparare immediatamente eventuali danni alla vernice.

### Nota

La vernice da riparare deve essere pulita e asciutta. La temperatura dovrebbe essere di almeno 15 °C (59 °F).

### Materiale occorrente

- Primer – per paraurti rivestiti in plastica ecc. è disponibile uno speciale primer di adesione in bomboletta spray.
- vernice base e vernice trasparente - sono disponibili in bomboletta spray o penne di ritocco/stick<sup>[1]</sup>.
- Nastro adesivo protettivo.
- Tela smeriglio fine.

## Applicare vernice di ritocco sulla superficie danneggiata

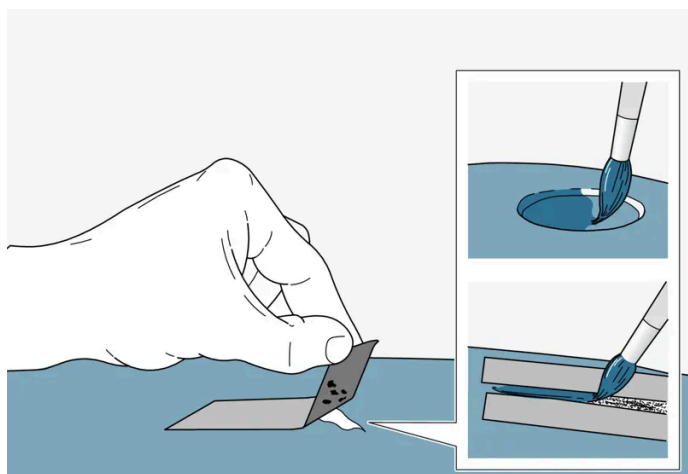

Se il danno non è penetrato fino al metallo, dopo aver pulito la superficie si può applicare direttamente la vernice di ritocco.

- 1 Fissare un pezzo di nastro per carrozzai sulla superficie danneggiata. Rimuovere quindi il nastro in modo che gli eventuali residui di vernice si stacchino.

Se il danno ha raggiunto la superficie metallica (lamiera), è consigliabile applicare un primer. Se il danno interessa una superficie plastica, per risultati ottimali si consiglia l'utilizzo di uno speciale primer di adesione. Applicare utilizzando il tappo della bomboletta spray, quindi stendere un velo sottile.

**Il contenuto di questo manuale rappresenta lo stato del manuale d'uso al momento della stampa e potrebbe non essere completamente valido in futuro. Per ulteriori informazioni, consulta la prima pagina per la nota completa di esclusione di responsabilità.**

- 2 Se del caso (per es. in presenza di bordi irregolari), prima della verniciatura può essere fatta una leggera levigatura localizzata con tela smeriglio molto fine. Pulire accuratamente la superficie (rimuovendo grassi e sali) e lasciarla asciugare.
- 3 Mescolare bene il primer e applicarlo con un pennello fine, un bastoncino o simile. Concludere l'operazione applicando la vernice base e la vernice trasparente, quando il primer si è asciugato.

In caso di graffi, procedere come indicato sopra, applicando il nastro protettivo lungo il contorno della parte danneggiata per proteggere la vernice che è rimasta intatta.

Penne di ritocco/stick e bombolette spray per la riparazione dei danni alla vernice sono disponibili presso i concessionari Volvo.

**i** Nota

Se la scheggiatura non ha raggiunto la lamiera e rimane uno strato di vernice intatto, si possono applicare la vernice base e la vernice trasparente direttamente dopo aver pulito la superficie.

<sup>[1]</sup> Seguire le istruzioni allegate alla confezione della penna di ritocco/stick.

---

## 19.1.2.6. Pulizia degli esterni

Lavare l'automobile non appena si sporca. Lo sporco va via più facilmente quando non ha avuto il tempo di incrostarsi. Il rischio di procurare graffi è minore, e l'auto viene mantenuta in buono stato. Lavare l'auto su un piano di lavaggio con separatore d'olio e utilizzare shampoo per auto. Utilizzare detergenti e prodotti per la cura delle auto raccomandati dalla Volvo.

### Cose importanti da considerare in vista del lavaggio dell'auto

- Evitare di lavare l'auto alla luce solare diretta<sup>[1]</sup>. Ciò può comportare che il detergente o la cera si seccino e abbiano un effetto abrasivo.
- Rimuovere guano e linfa e resina degli alberi dalla vernice il prima possibile. Queste macchie possono contenere sostanze che danneggiano e scolorano la vernice rapidamente. Utilizzare ad esempio un panno di carta assorbente oppure una spugna abbondantemente inumidita. Per eliminare eventuali decolorazioni si raccomanda di rivolgersi a un riparatore autorizzato Volvo.
- Dopo il lavaggio dell'auto possono rimanere residui di catrame dall'asfalto. Utilizzare prodotti di rimozione del catrame raccomandati da Volvo per eliminare questi residui.

<sup>[1]</sup> Non vale per il lavaggio in un autolavaggio automatico.

---

## 19.1.2.7. Antiruggine

Il contenuto di questo manuale rappresenta lo stato del manuale d'uso al momento della stampa e potrebbe non essere completamente valido in futuro. Per ulteriori informazioni, consulta la prima pagina per la nota completa di esclusione di responsabilità.

L'automobile è dotata di protezione anticorrosione.

Per la carrozzeria, la protezione anticorrosione è rappresentata da rivestimenti protettivi metallici per la lamiera, un processo di verniciatura di alta qualità, giunti fra le lamiere ridotti al minimo e con trattamento anticorrosione, componenti in plastica schermanti, protezioni antiusura e liquido anticorrosione integrativo nei punti esposti. Nel telaio, i particolari esposti delle sospensioni sono realizzati in fusione di alluminio resistente alla corrosione.

## Controllo e manutenzione

In genere non occorre sottoporre a manutenzione la protezione anticorrosione, ma tenendo pulita l'automobile si contribuisce a ridurre il rischio di corrosione. Non utilizzare detergenti alcalini o acidi forti sui particolari decorativi lucidi. Eventuali scheggiature devono essere rettificate non appena sono scoperte.

---

### 19.1.2.8. Autolavaggio

È importante approntare l'auto in vista di un lavaggio in autolavaggio. Seguire scrupolosamente le istruzioni su come gestire l'auto prima e dopo il lavaggio.

L'autolavaggio può essere un modo rapido e semplice per lavare l'auto, tuttavia l'autolavaggio non raggiunge tutti i punti dell'auto che richiedono pulizia regolare. Volvo raccomanda di integrare l'autolavaggio con il lavaggio manuale.

#### Nota

Evitare di lavare un'auto nuova di fabbrica in autolavaggio nei primi mesi di possesso. La vernice avrà così il tempo necessario per indurirsi completamente.

#### Preparativi prima del lavaggio

Negli autolavaggi dove l'auto viene tirata attraverso l'impianto di lavaggio, è importante disattivare le funzioni che impediscono all'auto di rotolare liberamente.

- Assicurare o smontare dettagli esterni sporgenti come luci ausiliarie post-montate o antenne.
- Disattivare la funzione automatica del sensore pioggia. I tergilavabrezza devono rimanere disattivati per tutto il processo di lavaggio per evitare che possano danneggiarsi.
- Selezionare la videata della telecamera di parcheggio  sul display centrale e disattivare i sensori di ausilio al parcheggio e il freno automatico in retromarcia. Possono riattivarsi in caso di riavviamento dell'auto e se così vanno disattivate di nuovo.

#### Durante il lavaggio

 **Importante**

Tenere chiusi finestrini, portiere, tettuccio panoramico\* e portellone per l'intera procedura di lavaggio.

Se l'auto è dotata di bloccaggio e sbloccaggio senza chiave\*:

Prendere la chiave e conservarla in vista nella parte anteriore dell'auto durante il lavaggio. In questo modo viene ridotto il rischio di apertura del portellone tramite pressione involontaria del relativo pulsante o di rilevamento della chiave fuori dalla vettura.

Mantenere allacciata la cintura di sicurezza per tutto il processo di lavaggio.

- 1 Entrare nell'autolavaggio e fermarsi nel punto indicato.
- 2 Selezionare la posizione N.

 **Importante**

Il sistema attiva il freno di stazionamento in automatico se la precedente procedura non è osservata. Il freno di stazionamento non deve essere attivato in occasione dell'autolavaggio.

 **Importante**

Non spegnere l'auto dal display centrale. In caso di spegnimento dell'auto si attiva il freno di stazionamento.

 **Importante**

Non usare la modalità di traino in occasione dell'autolavaggio.

- 3 L'auto viene sottoposta al lavaggio automatico.
  - Non dimenticare di ripristinare le impostazioni modificate in vista del lavaggio.

#### Dopo il lavaggio

 **Importante**

Far asciugare i freni dopo un lavaggio per ridurre il rischio di corrosione. Con frenata in corso, impostare N per riscaldare i freni ad attrito. L'attrito fa riscaldare i freni velocizzandone l'asciugatura. Fare attenzione a non mettere in pericolo altri utenti della strada quando vengono applicati i freni.

\* Optional/accessorio.



## 19.1.2.9. Pulizia dei componenti esterni in plastica, gomma e decorativi

Lavare l'automobile non appena si sporca. Più tempo l'automobile rimane sporca, più sarà difficile pulirla e maggiore sarà il rischio di danni alla vernice. Utilizzare shampoo per auto raccomandato dalla Volvo.

Per la pulizia e la cura dei componenti in plastica, gomma e decorativi verniciati, ad esempio i profili lucidi, si raccomanda un detergente speciale, disponibile presso i concessionari Volvo. Se si utilizzano detergenti speciali, attenersi sempre alle istruzioni per l'uso.

Non lavare mai l'automobile con detergenti con pH inferiore a 3,5 o superiore a 11,5 in quanto potrebbero decolorare i componenti in alluminio anodizzato\*, vedere figura. Si sconsiglia di utilizzare prodotti lucidanti abrasivi, vedere figura.



Componenti da lavare con un detergente con pH compreso fra 3,5 e 11,5.

### ! Importante

Non applicare la cera né lucidare le parti in plastica e gomma.

Se si applicano sgrassanti su plastica e gomma, strofinare solo leggermente e all'occorrenza. Utilizzare una spugna morbida.

La lucidatura dei profili lucidi può usurare o danneggiare lo strato superficiale.

Non utilizzare prodotti lucidanti abrasivi.

### ! Importante

Non lavare mai l'automobile con detergenti con pH inferiore a 3,5 o superiore a 11,5 in quanto potrebbero decolorare i componenti in alluminio anodizzato, ad esempio il portapacchi sul tetto e le cornici dei finestrini.

Non utilizzare mai un lucidante per metalli su componenti in alluminio anodizzati, in quanto potrebbe decolorare e danneggiare il trattamento in superficie.

\* Optional/accessorio.

---

## 19.1.2.10. Pulizia dei cerchioni

Lavare l'automobile non appena si sporca. Più tempo l'automobile rimane sporca, più sarà difficile pulirla e maggiore sarà il rischio di danni alla vernice. Effettuare la pulizia su un piano di lavaggio con separatore d'olio. Utilizzare shampoo per auto raccomandato dalla Volvo.

Utilizzare i detergenti per cerchioni raccomandati da Volvo.

Gli smacchiatori forti possono danneggiare la superficie e macchiare i cerchioni in alluminio cromati.

---

## 19.1.2.11. Lavaggio a mano

Lavare l'automobile non appena si sporca. Lo sporco va via più facilmente quando non ha avuto il tempo di incrostarsi. Il rischio di procurare graffi è minore, e l'auto viene mantenuta in buono stato. Lavare l'auto su un piano di lavaggio con separatore d'olio e utilizzare shampoo per auto. Utilizzare detergenti e prodotti per la cura delle auto raccomandati dalla Volvo.

### Cose importanti da considerare in vista del lavaggio manuale dell'auto

- Pulire a getto d'acqua il sottoscocca, incluso vani passaruota e paraurti.
- Lavare tutta l'automobile eliminando completamente la sporcizia al fine di prevenire la formazione di graffi dovuti al lavaggio. Non dirigere il getto d'acqua sulle serrature.
- All'occorrenza, utilizzare uno sgrassante a freddo sulle superfici molto sporche. Notare che, in tal caso, le superfici non devono essere state riscaldate dal sole.
- Lavare con una spugna, shampoo per auto e abbondante acqua tiepida. Accertarsi che la spugna non sia sporca. Eventuale sporcizia sulla spugna può graffiare l'automobile durante il lavaggio.
- Lavare le spazzole dei tergicristalli con acqua saponata tiepida o shampoo per auto.
- Asciugare l'automobile con una pelle di daino morbida e pulita o con una spatola asciugavetri. Evitando di lasciare asciugare le gocce d'acqua sotto una forte luce solare si riduce il rischio di formazione di aloni difficili da rimuovere.

#### **Importante**

I fari sporchi hanno una funzionalità ridotta. Pulirli regolarmente, ad esempio in occasione delle ricariche.

Non utilizzare detergenti altamente corrosivi. Utilizzare esclusivamente acqua e una spugna non abrasiva. Per maggiori informazioni, vedere la sezione separata.

#### **Nota**

All'interno del vetro delle luci esterne come fari e luci posteriori può talvolta formarsi condensa. Il fenomeno è normale, tutte le luci esterne sono in grado di eliminare la condensa dopo essere state accese per un certo periodo.

 **Importante**

- Ricordare di chiudere il tettuccio panoramico\* e l'aletta parasole prima di lavare l'automobile.
- Non usare mai lucidanti con proprietà abrasive sul tetto panoramico.
- Non usare mai cera sulle modanature di gomma intorno al tetto panoramico.

 **Importante**

Ricordare di rimuovere lo sporco dai fori di drenaggio nelle portiere, nelle soglie e nel tettuccio panoramico dopo il lavaggio dell'auto.

\* Optional/accessorio.

---

## 19.1.2.12. Lancia ad alta pressione

Lavare l'automobile non appena si sporca. Più tempo l'automobile rimane sporca, più sarà difficile pulirla e maggiore sarà il rischio di danni alla vernice. Recarsi in una stazione di lavaggio dotata di separatore olio. Utilizzare shampoo per auto raccomandato dalla Volvo.

Quando si utilizza una lancia ad alta pressione, eseguire delle passate mantenendo una distanza di almeno 30 cm (13") fra l'ugello e le superfici dell'automobile. Non spruzzare direttamente nelle serrature e nemmeno all'interno dello sportello di ricarica.

 **Importante**

Non spruzzare acqua più calda di 60 °C sulle luci esterne come proiettori e gruppi ottici posteriori. Per maggiori informazioni, vedere la sezione separata.

---

## 19.1.2.13. Lucidatura e applicazione di cera

Lucidare e applicare la cera all'automobile quando la vernice appare spenta o per proteggere la vernice. Non occorre lucidare l'automobile nel primo anno dopo l'acquisto. Tuttavia è possibile applicare la cera anche in questo periodo di tempo. Non applicare prodotti lucidanti o cere sull'automobile alla luce solare diretta. La superficie da lucidare deve avere una temperatura max di 45°C (113°F).

- Lavare e asciugare l'automobile con molta cura prima di lucidarla o applicare la cera. Asportare le macchie di asfalto e bitume con l'apposito smacchiatore o con acqua calda. Le macchie più resistenti possono essere rimosse con l'apposita pasta abrasiva fine (smacchiante) per vernici. Utilizzare i detergenti raccomandati da Volvo.
- Applicare prima il lucido, quindi una cera liquida oppure solida. Seguire con cura le istruzioni riportate sulla confezione. Molti prodotti contengono sia il lucido che la cera.

 **Importante**

Non lucidare né incerare mai i particolari esterni dell'automobile opachi in origine. Si può rovinare l'effetto opaco, trasformando la superficie in lucida in modo permanente.

 **Importante**

Non applicare la cera né lucidare le parti in plastica e gomma.

Se si applicano sgrassanti su plastica e gomma, strofinare solo leggermente e all'occorrenza. Utilizzare una spugna morbida.

La lucidatura dei profili lucidi può usurare o danneggiare lo strato superficiale.

Non utilizzare prodotti lucidanti abrasivi.

 **Importante**

Utilizzare i detergenti raccomandati da Volvo. Altri trattamenti per conservare, isolare, proteggere o rendere più brillante la vernice e simili possono danneggiare la vernice. La garanzia Volvo non copre eventuali danni alla vernice dovuti a tali trattamenti.

---

## 19.2. Spazzole tergicristallo e liquido lavacrystalli

### 19.2.1. Spazzole dei tergicristalli e liquido lavacrystalli

I tergifari e il liquido lavafari consentono di migliorare la visibilità e il fascio di luce dei fari.

Gli ugelli lavacrystalli si riscaldano\* automaticamente in climi rigidi per evitare che il liquido lavacrystalli congeli.

Il display del conducente segnala che è necessario effettuare il rabbocco quando rimane circa 1 litro (1 qt) di liquido lavacrystalli.

\* Optional/accessorio.

---

### 19.2.2. Impostare le spazzole tergicristallo in posizione di assistenza

Talvolta è necessario portare le spazzole tergicristallo del parabrezza in posizione di assistenza (posizione verticale), ad esempio in sede di sostituzione.



Spazzole tergicristallo in posizione di assistenza.

Per la sostituzione, il lavaggio o il sollevamento (ad esempio quando si rimuove il ghiaccio dal parabrezza), le spazzole tergicristallo devono trovarsi in posizione di assistenza.

 **Importante**

Prima di riportare i tergicristalli in posizione di assistenza accertarsi che le spazzole non siano bloccate dal ghiaccio.

## Attivazione/disattivazione della posizione di assistenza

È possibile attivare/disattivare la posizione di assistenza ad automobile ferma con i tergicristalli disinseriti. La posizione di assistenza si attiva/disattiva dal display centrale:

- 1 Premere  sul display centrale.
- 2 Premere poi **Comandi** e attivare/disattivare la posizione di assistenza delle spazzole tergicristalli.

Le spazzole tergicristallo escono dalla posizione di assistenza anche nei seguenti casi:

- Si attiva la pulizia del parabrezza.
- Si attiva il lavaggio del parabrezza.
- Si attiva il sensore pioggia.
- L'automobile si mette in marcia.

**! Importante**

Se i bracci dei tergicristalli in posizione di assistenza sono stati sollevati dal parabrezza, devono essere riportati a contatto con esso prima di attivare il lavaggio, la pulizia o il sensore pioggia nonché prima di mettersi in marcia. In questo modo si evitano graffi alla vernice del cofano.

## 19.2.3. Riempimento del liquido lavacrystalli

Il liquido lavacrystalli si utilizza per pulire fari e parabrezza. A temperature inferiori al punto di congelamento, deve essere usato liquido lavavetri con protezione antigelo.

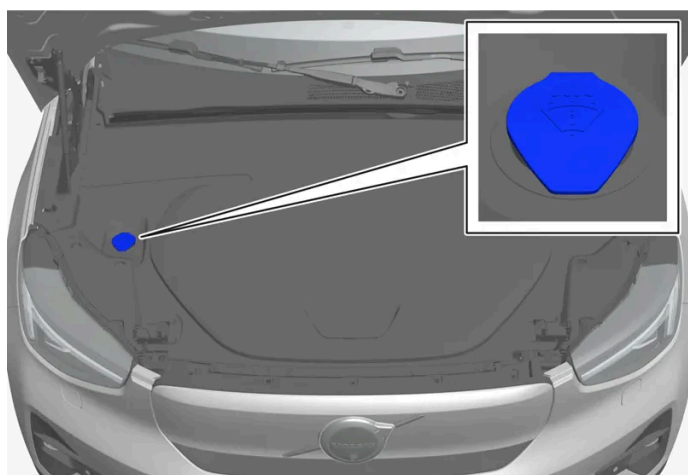

**i Nota**

Quando rimane circa 1 litro (1 qt) di liquido lavacrystalli nel serbatoio, il display del conducente visualizza il messaggio **Rabbocca liquido lavavetri livello basso** e il simbolo .

Il messaggio **Rabbocca liquido lavavetri livello basso** insieme al simbolo  visualizzati sul display del conducente segnalano che è tempo di rabboccare il liquido lavacrystalli.

- 1 Aprire il cofano con la maniglia nell'abitacolo e poi con la maniglia sotto il bordo anteriore del cofano.
- 2 Aprire il tappo del serbatoio liquido lavacrystalli.

Il liquido lavacrystalli si rabbocca nel serbatoio con il tappo blu. Il serbatoio è usato sia per il lavap parabrezza che il lavafari\*.

- 3 Fare il pieno di liquido lavacrystalli.
- 4 Chiudere il tappo del serbatoio liquido lavacrystalli e chiudere il cofano.

**Tipo prescritto:** Liquido lavacrystalli raccomandato da Volvo – con antigelo per climi freddi e temperature inferiori al punto di congelamento.

 **Importante**

Utilizzare il liquido lavacrystalli originale Volvo, o un prodotto equivalente con pH raccomandato compreso fra 6 e 8, nella soluzione d'uso (ad esempio 1:1 con acqua neutra).

 **Importante**

Utilizzare liquido lavacrystalli con antigelo quando la temperatura è inferiore al punto di congelamento in modo che il liquido non geli nella pompa, nel serbatoio e nei flessibili.

**Quantità:**

- Automobili **con** tergifari: 5,5 litri (5.8 qts).
- Automobili **senza** tergifari: 3,5 litri (3.7 qts).

\* Optional/accessorio.

---

## 19.2.4. Sostituzione delle spazzole tergicristallo del parabrezza

Le spazzole tergicristallo rimuovono l'acqua dal parabrezza. Insieme al liquido lavacrystal, consentono di pulire il vetro e assicurano una buona visibilità durante la guida. Le spazzole tergicristallo possono essere sostituite.

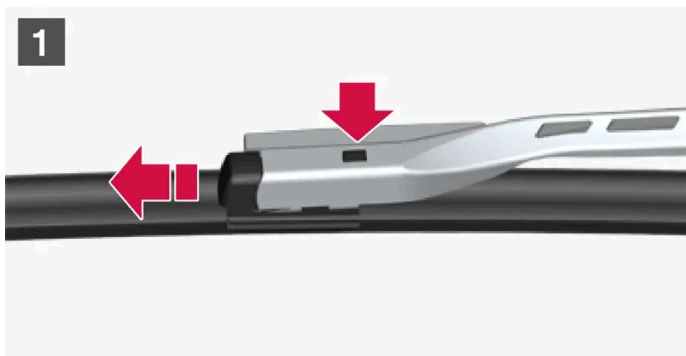

Impostare i tergicristalli in posizione di assistenza e sollevare i bracci dei tergicristalli. La posizione di assistenza si attiva e disattiva dal display centrale ad automobile ferma con i tergicristalli non attivati.

- 1** Premere il pulsante sull'attacco dei tergicristalli ed estrarre tirando in direzione parallela al braccio dei tergicristalli.
- 2** Inserire la nuova spazzola dei tergicristalli premendo finché non si sente un "clic".
- 3** Controllare che la spazzola sia fissata correttamente.
- 4** Riportare il braccio dei tergicristalli a contatto con il parabrezza.

**! Importante**

Se i bracci dei tergicristalli in posizione di assistenza sono stati sollevati dal parabrezza, devono essere riportati a contatto con esso prima di attivare il lavaggio, la pulizia o il sensore pioggia nonché prima di mettersi in marcia. In questo modo si prevengono graffi alla vernice del cofano.



## Le spazzole tergicristalli sono di lunghezza diversa

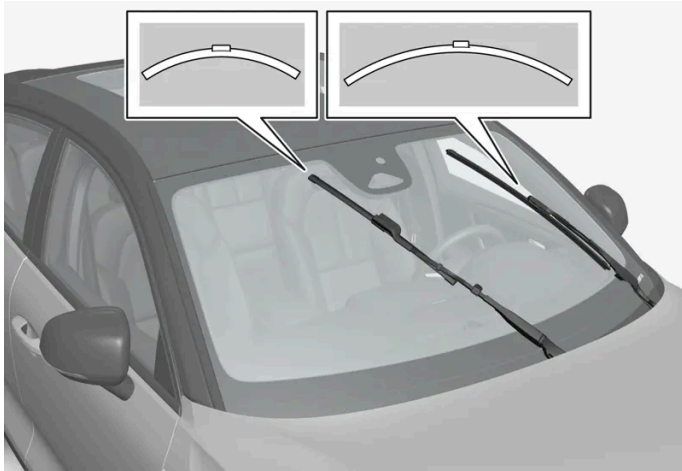

### *i* Nota

In sede di sostituzione delle spazzole tergicristallo, ricordare che sono di lunghezza diversa. La spazzola sul lato conducente è più lunga di quella sul lato passeggero.

## 19.3. Sostituzione delle lampadine

### 19.3.1. Sostituzione della lampadina del retronebbia

Il retronebbia si trova nel paraurti posteriore sul lato conducente.



Il retronebbia si trova solo sul lato conducente.

- 1 Staccare il gruppo retronebbia sul lato conducente inserendo un attrezzo piatto, per es. un cacciavite, nel lato corto sottile del gruppo ottico ed estraendo a leva.
- 2 Scollegare il contatto.
- 3 Svitare il portalampadina in senso antiorario ed estrarlo.
- 4 Rimuovere la lampadina premendola e svitandola in senso antiorario.
- 5 Montare una nuova lampadina premendola in posizione e avvitandola in senso orario.
- 6 Avvitare il portalampadina in senso orario.
- 7 Collegare il contatto.
- 8 Inserire il gancio nella parte larga del gruppo retronebbia nel paraurti posteriore e ruotare il gruppo verso l'interno in modo da agganciare i fermagli.

 **Nota**

All'interno del vetro delle luci esterne come fari e luci posteriori può talvolta formarsi condensa. Il fenomeno è normale e tutte le luci esterne sono progettate per eliminare la condensa. La condensa viene normalmente espulsa dal fanale dopo che le luci sono rimaste accese per un po'.

## 19.3.2. Sostituzione delle lampadine

Questa automobile è dotata di lampade a LED avanti e indietro. I retronebbia utilizzano lampadine a incandescenza che possono essere sostituite autonomamente secondo il metodo descritto nel manuale del proprietario.

In genere, in caso di guasto a lampadine a LED<sup>[1]</sup> deve essere sostituito l'intero gruppo lampada.

 **Nota**

Per informazioni sulle lampadine non citate nel manuale del proprietario, rivolgersi a un concessionario Volvo o a un riparatore autorizzato Volvo.

 **Attenzione**

L'auto deve essere spenta quando viene effettuato il cambio di lampadine.

 **Importante**

Non toccare il vetro delle lampadine a incandescenza con le dita. I grassi presenti sulle dita vengono vaporizzati dal calore delle lampadine e il riflettore si sporca e si danneggia.

 **Nota**

Se il messaggio di errore permane dopo che la lampadina a incandescenza difettosa è stata sostituita, si raccomanda di rivolgersi a un riparatore autorizzato Volvo.

 **Nota**

All'interno del vetro delle luci esterne come fari e luci posteriori può talvolta formarsi condensa. Il fenomeno è normale e tutte le luci esterne sono progettate per eliminare la condensa. La condensa viene normalmente espulsa dal fanale dopo che le luci sono rimaste accese per un po'.

<sup>[1]</sup> LED (Light Emitting Diode)

### 19.3.3. Posizioni delle lampadine esterne

Le luci esterne dell'automobile comprendono diverse lampadine. Le lampadine a LED <sup>[1]</sup> devono essere sostituite da un riparatore. Si raccomanda un riparatore autorizzato Volvo.

## Lampadine anteriori

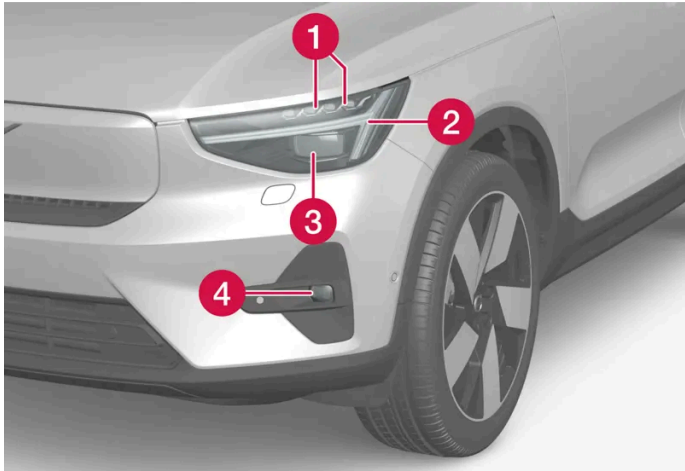

- 1 Abbaglianti/anabbaglianti (LED)
- 2 Luce diurna/di posizione/indicatore di direzione (LED)
- 3 Modulo pixel\* per abbaglianti e anabbaglianti (LED)
- 4 Fendinebbia/luci in curva\* (LED)

## Lampadine posteriori

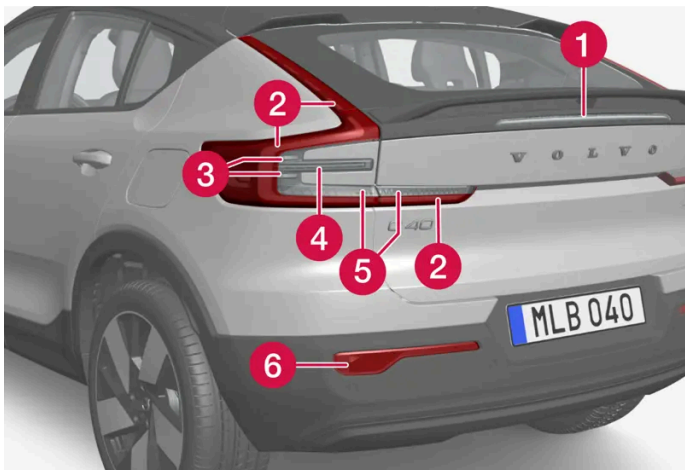

- 1 Luce di arresto centrale sopraelevata (LED)
- 2 Luci di posizione (LED)
- 3 Luce di retromarcia (LED)
- 4 Luci di arresto (LED)
- 5 Indicatori di direzione (LED)
- 6 Fendinebbia

[1] LED (Light Emitting Diode)

\* Optional/accessorio.

## 19.3.4. Specifiche per le lampadine

Specifiche per le lampadine sostituibili.

In caso di guasti a lampadine diverse da quelle a incandescenza, rivolgersi a un riparatore<sup>[1]</sup>. In genere, in caso di guasto a lampadine a LED<sup>[2]</sup> deve essere sostituito l'intero gruppo lampada.

Funzione	W <sup>[3]</sup>	Tipo
Retronebbia	21	H21W LL

<sup>[1]</sup> Si raccomanda un riparatore autorizzato Volvo.

<sup>[2]</sup> LED (Light Emitting Diode)

<sup>[3]</sup> Watt

---

## 19.3.5. Controllare le luci del rimorchio \*

Quando si collega un rimorchio – controllare che le luci del rimorchio funzionino correttamente prima di mettersi in marcia.

### Controllo delle lampadine del rimorchio \*

#### Controllo automatico

Una volta effettuato il collegamento elettrico di un rimorchio è possibile controllare il funzionamento delle luci del rimorchio tramite una sequenza di attivazione automatica. La funzione assiste il conducente ad accertarsi che le lampadine del rimorchio siano funzionanti prima di mettersi in viaggio.

- 1 Quando si aggancia un rimorchio al gancio di traino, il display del conducente visualizza il messaggio **Contr. luci rimorchio Esegui un controllo?**.
- 2 Confermare il messaggio premendo il pulsante **O** nei comandi destri al volante.
  - > Inizia il controllo delle lampadine.
- 3 Scendere dall'automobile per controllare il funzionamento delle luci.
  - > Tutte le lampadine del rimorchio iniziano a lampeggiare, quindi si accendono una alla volta.
- 4 Controllare visivamente che tutte le lampadine del rimorchio funzionino.
- 5 Dopo un certo tempo tutte le lampadine del rimorchio lampeggiano nuovamente.
  - > Il controllo è concluso.

## Retronebbia sul rimorchio

Quando si collega un rimorchio, può succedere che il retronebbia dell'automobile non si accenda, poiché la funzione retronebbia viene trasferita al rimorchio. Pertanto, controllare che il rimorchio sia dotato di faretto retronebbia funzionante, in modo da garantire la guida in sicurezza del convoglio.

## Simboli e messaggi sul display del conducente

Se una o più lampadine degli indicatori di direzione o delle luci di arresto del rimorchio sono difettose, il display del conducente visualizza un simbolo e un messaggio. Il conducente deve controllare manualmente le altre lampadine del rimorchio prima di mettersi in marcia.

Simbolo	Messaggio
	Guasto indicatore direzione destro rimorchio Guasto indicatore di direzione sinistro rimorchio
	Guasto luce arresto rimorchio

Se una lampadina degli indicatori di direzione del rimorchio dovesse guastarsi, il simbolo sul display del conducente per gli indicatori di direzione lampeggerà più rapidamente del normale.

\* Optional/accessorio.

---

## 19.4. Spazio sotto al cofano

### 19.4.1. Riempimento del liquido lavacrystalli

Il liquido lavacrystalli si utilizza per pulire fari e parabrezza. A temperature inferiori al punto di congelamento, deve essere usato liquido lavavetri con protezione antigelo.

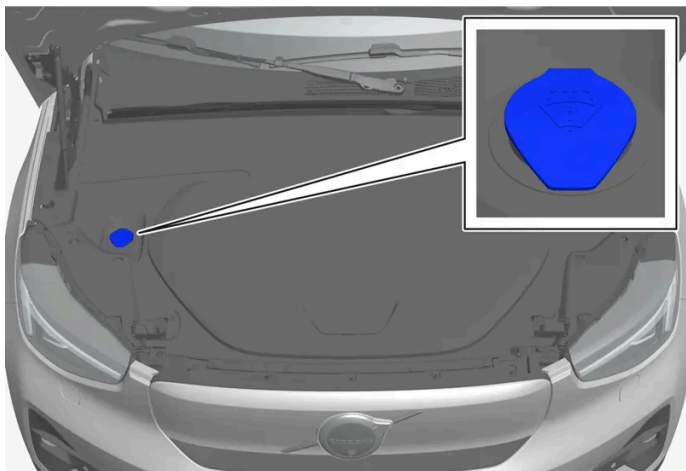

 **Nota**

Quando rimane circa 1 litro (1 qt) di liquido lavacrystalli nel serbatoio, il display del conducente visualizza il messaggio **Rabbocca liquido lavavetri livello basso** e il simbolo .

Il messaggio **Rabbocca liquido lavavetri livello basso** insieme al simbolo  visualizzati sul display del conducente segnalano che è tempo di rabboccare il liquido lavacrystalli.

- 1 Aprire il cofano con la maniglia nell'abitacolo e poi con la maniglia sotto il bordo anteriore del cofano.
- 2 Aprire il tappo del serbatoio liquido lavacrystalli.  
Il liquido lavacrystalli si rabbocca nel serbatoio con il tappo blu. Il serbatoio è usato sia per il lavaparabrezza che il lavafari\*.
- 3 Fare il pieno di liquido lavacrystalli.
- 4 Chiudere il tappo del serbatoio liquido lavacrystalli e chiudere il cofano.

**Tipo prescritto:** Liquido lavacrystalli raccomandato da Volvo – con antigelo per climi freddi e temperature inferiori al punto di congelamento.

 **Importante**

Utilizzare il liquido lavacrystalli originale Volvo, o un prodotto equivalente con pH raccomandato compreso fra 6 e 8, nella soluzione d'uso (ad esempio 1:1 con acqua neutra).

 **Importante**

Utilizzare liquido lavacrystalli con antigelo quando la temperatura è inferiore al punto di congelamento in modo che il liquido non geli nella pompa, nel serbatoio e nei flessibili.

**Quantità:**

- Automobili **con** tergifari: 5,5 litri (5.8 qts).
- Automobili **senza** tergifari: 3,5 litri (3.7 qts).

\* Optional/accessorio.

## 19.4.2. Specifiche per l'olio dei freni

Il contenuto di questo manuale rappresenta lo stato del manuale d'uso al momento della stampa e potrebbe non essere completamente valido in futuro. Per ulteriori informazioni, consulta la prima pagina per la nota completa di esclusione di responsabilità.

L'olio dei freni è il mezzo in un impianto frenante idraulico usato per trasferire la pressione per esempio dal pedale freno mediante un cilindro freno principale che a sua volta agisce sulle pinze freno.

**Tipo prescritto:** Volvo Original o liquido equivalente che soddisfa una combinazione delle specifiche Dot 4, 5.1 e ISO 4925 classe 6.

**i Nota**

Si raccomanda di affidarsi a un riparatore autorizzato Volvo per la sostituzione o il rabbocco dell'olio dei freni.

## 19.4.3. Apertura e chiusura del cofano

Il cofano viene aperto mediante una maniglia nell'abitacolo ed una maniglia sotto il bordo anteriore del cofano. È importante seguire le istruzioni per la chiusura e verificare la corretta chiusura del cofano dopo che esso è stato aperto.

### Aprire il cofano

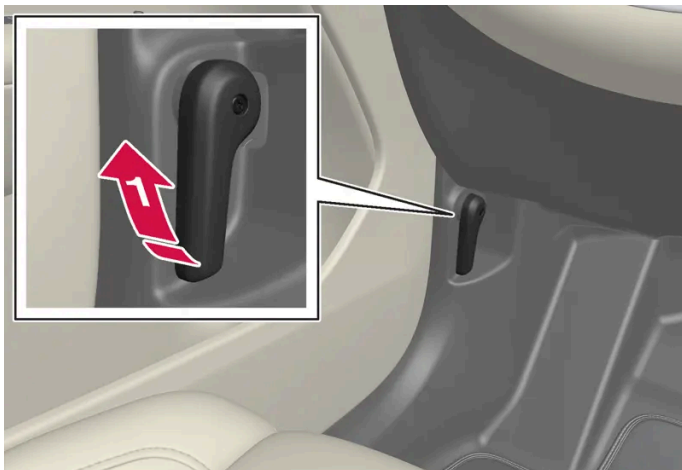

➔ Tirare la maniglia vicino ai pedali per disimpegnare il cofano dalla posizione completamente chiusa.





➔ Portare la maniglia sotto il cofano verso l'alto per rilasciare il fermo e sollevare il cofano stesso.

 **Importante**

Staccare i pannelli intorno al vano di custodia sotto il cofano solo se l'esigenza di farlo è chiaramente indicata nelle istruzioni nel manuale del proprietario. Rivolgersi a un riparatore in caso di problemi o esigenza di manutenzione. Si raccomanda un riparatore autorizzato Volvo.

## Avvertimenti - cofano non chiuso



Una condizione di cofano aperto viene segnalata con un simbolo di avvertimento e grafica sul display del conducente e con un segnale acustico.

 **Nota**

Se l'auto indica che il cofano è aperto sebbene sia correttamente chiuso, aprire il cofano e seguire le istruzioni per richiuderlo. Fare visita a un riparatore se il problema persiste; si raccomanda di rivolgersi a un riparatore autorizzato Volvo.

## Chiudere il cofano

### ! **Attenzione**

Scongiorare danni da schiacciamento accertandosi che la chiusura del cofano possa avvenire in sicurezza.

- 1 Abbassare il cofano fino a che raggiunga la serratura.

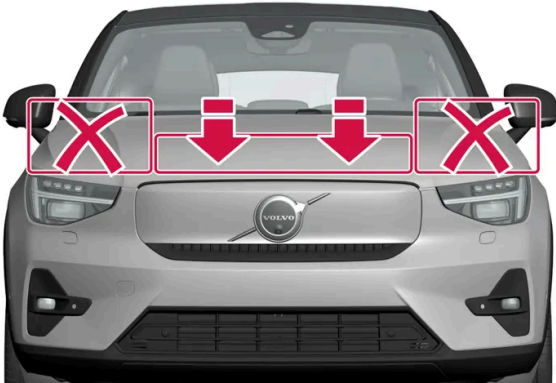

- 2 Spingere giù il cofano con entrambe le mani per completare la chiusura. Caricare solo la parte anteriore del cofano sopra la piastra a griglia. **Non** premere lungo le fiancate del cofano.
  - Il cofano deve bloccarsi su entrambi i lati producendo un rumore di scatto.
- 3 Controllare che il cofano si sia bloccato correttamente e senza gioco.

### ! **Attenzione**

Non guidare mai l'automobile a cofano aperto.

Dopo che il cofano è stato aperto, controllare attentamente che si sia chiuso correttamente.

Se l'auto avverte o indica che il cofano è aperto, oppure in presenza di altre indicazioni di cofano non completamente chiuso, fermarsi immediatamente e chiuderlo correttamente.

## 19.4.4. Liquido refrigerante

L'auto è dotata di un impianto di raffreddamento avanzato che gestisce la temperatura del sistema di propulsione elettrica e all'interno dell'abitacolo. L'impianto è operativo a prescindere se l'auto è in parcheggio, in carica o in marcia.

L'impianto di raffreddamento è un impianto chiuso e qualsiasi intervento sull'impianto va effettuato da tecnici formati. Contattare un riparatore<sup>[1]</sup> il prima possibile se appare un messaggio di avvertimento con richiesta di riparazione.

**! Importante**



Non aprire il tappo del serbatoio del liquido di raffreddamento e non rabboccare liquido. Altrimenti si rischiano danni non coperti della garanzia.

**! Attenzione**

Il liquido di raffreddamento è tossico per ingestione. Può causare danni ai reni e ad altri organi. Il prodotto contiene fra l'altro glicole etilenico, inibitore di corrosione e acqua.

[1] Volvo raccomanda di rivolgersi a un riparatore autorizzato Volvo.

---

## 19.5. Attrezzi e accessori

---

### 19.5.1. Martinetto \*

Il martinetto può essere utilizzato per sollevare l'automobile, ad esempio per cambiare una ruota.



 **Importante**

Qualora il martinetto<sup>[1]</sup> sia in dotazione all'automobile, esso è progettato esclusivamente per un uso occasionale e per brevi periodi, ad esempio in occasione della sostituzione di una ruota a seguito di foratura. Per sollevare l'automobile è consentito solamente l'uso del martinetto in dotazione al modello specifico. Se l'automobile è sollevata con maggiore frequenza o per periodi più lunghi di quelli richiesti per la sostituzione di una ruota, si raccomanda un martinetto da officina. In tal caso, attenersi ai manuali di istruzioni in dotazione all'attrezzatura.

Quando il martinetto non è usato, conservarlo al suo posto sotto il pianale del vano di carico. Avvitare su se stesso il martinetto per farlo entrare in sede.

Girare la manovella del martinetto in modo che occupi poco spazio.

\* Optional/accessorio.

<sup>[1]</sup> Contattare un riparatore autorizzato Volvo per informarsi sul martinetto adatto.

---

## 19.5.2. Kit di riparazione pneumatici

Il kit di riparazione provvisoria degli pneumatici (TMK<sup>[1]</sup>) si utilizza per riparare una foratura nonché per controllare e regolare la pressione dello pneumatico.

Le automobili dotate di ruota di scorta\* sono sprovviste del kit di riparazione pneumatici.

Il kit di riparazione pneumatici comprende un compressore e un flacone con il composto sigillante. Il sigillante è progettato per eseguire una riparazione provvisoria.

 **Nota**

Il composto sigillante ripara efficacemente i pneumatici che presentano fori nel battistrada ma risultano meno efficaci nella riparazione dei fori sul fianco dei pneumatici. Non utilizzare il kit di riparazione pneumatici se i pneumatici presentano grossi solchi, crepe o danni simili.

 **Nota**

Il compressore è destinato alla riparazione provvisoria dei pneumatici e approvato da Volvo.

## Posizionamento

Il kit di riparazione pneumatici è ubicato nel blocco in schiuma sotto il pianale di carico sotto il cofano.



### Data di scadenza del composto sigillante

Il flacone con il liquido sigillante deve essere sostituito se la data di scadenza del flacone è passata (vedere l'etichetta sul flacone). Smaltire il flacone sostituito fra i rifiuti pericolosi.

[1] Temporary Mobility Kit

\* Optional/accessorio.

---

## 19.5.3. Borsa di primo soccorso\*

La borsa di primo soccorso contiene l'attrezzatura per il pronto soccorso.

Conservare la borsa di primo soccorso in un posto adatto nel vano di carico.

\* Optional/accessorio.

---

## 19.5.4. Triangolo di emergenza

Il triangolo di emergenza si utilizza per avvertire gli altri utenti della strada della presenza dell'automobile ferma.

Attivare anche i lampeggiatori di emergenza.

### Vani portaoggetti

Il triangolo di emergenza è conservato sotto il pianale di carico.

## Apertura del triangolo di emergenza

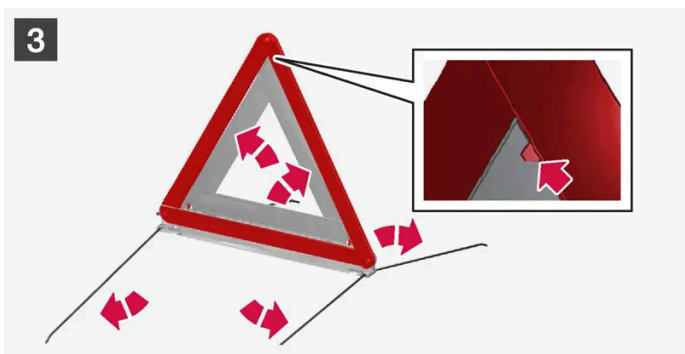
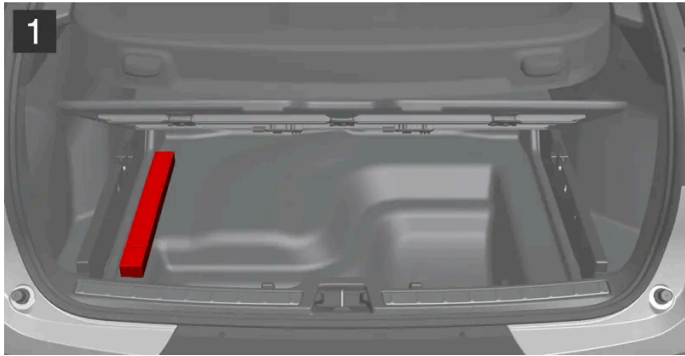

- 1 **1**  
Sollevare il pianale di carico e prendere il triangolo di emergenza che è fissato con nastri Velcro.
- 2 **2**  
Prendere il triangolo di emergenza dal fodero, aprirlo ed assemblare le estremità.
- 3 **3**  
Estrarre i supporti del triangolo di emergenza.

Utilizzare il triangolo di emergenza nel rispetto delle norme vigenti. Collocare il triangolo di emergenza in un luogo adeguato in base alle condizioni del traffico.

Riporre il triangolo di emergenza sotto il pianale di carico dopo l'utilizzo.

---

## 19.5.5. Kit attrezzi

I vani di custodia dell'automobile accolgono gli attrezzi utilizzati per es. in caso di traino o del cambio di una ruota. Nel vano di carico dell'auto sono collocati il martinetto e la chiave per colonnette. Nel vano di custodia sotto il cofano vengono conservati altri attrezzi.

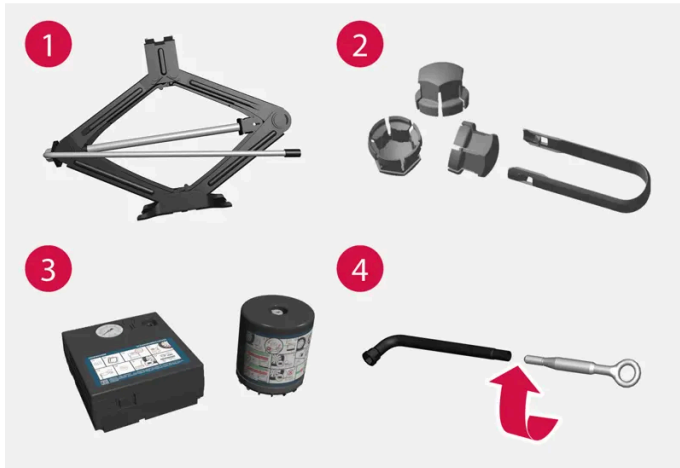

Esempi di attrezzi che possono essere in dotazione all'auto <sup>[1]</sup>.

- 1 Martinetto
- 2 Attrezzo per la rimozione dei cappucci di plastica delle colonnette
- 3 Kit di riparazione pneumatici <sup>[2]</sup>
- 4 Chiave per colonnette e occhiello di traino

Se l'automobile è dotata di ruota di scorta\*, sono disponibili un martinetto e una chiave per colonnette invece del kit di riparazione pneumatici.

<sup>[1]</sup> Contattare un riparatore autorizzato Volvo per informarsi sugli attrezzi adatti.

<sup>[2]</sup> Temporary Mobility Kit

\* Optional/accessorio.

---

## 19.6. Fusibili

### 19.6.1. Fusibili e basette

Per impedire che l'impianto elettrico dell'automobile venga danneggiato da cortocircuiti o sovraccarichi, funzioni elettriche e componenti sono protetti da vari fusibili. I fusibili si trovano nelle varie basette dell'auto.

 **Attenzione**

Non sostituire mai un fusibile con un oggetto estraneo o un fusibile con un amperaggio maggiore. Ciò può causare danni all'impianto elettrico e provocare un incendio.

Per il cambio di fusibili non descritti nel manuale del proprietario, rivolgersi a un riparatore autorizzato Volvo.

 **Attenzione**

I cavi arancioni possono essere movimentati solo da personale autorizzato.

 **Attenzione**

Numerosi componenti dell'automobile sono alimentati da un'alta tensione che può essere pericolosa in caso di interventi errati.

Toccare i componenti solo quando indicato esplicitamente nel manuale del proprietario dell'automobile.

La mancata attivazione di un componente elettrico o di una funzione può dipendere dal sovraccarico del corrispondente fusibile che pertanto deve essere sostituito. Il ripetuto sovraccarico di uno stesso fusibile indica la presenza di un guasto in qualche componente. Volvo raccomanda di rivolgersi a un riparatore autorizzato Volvo per il controllo.

## Posizione delle basette

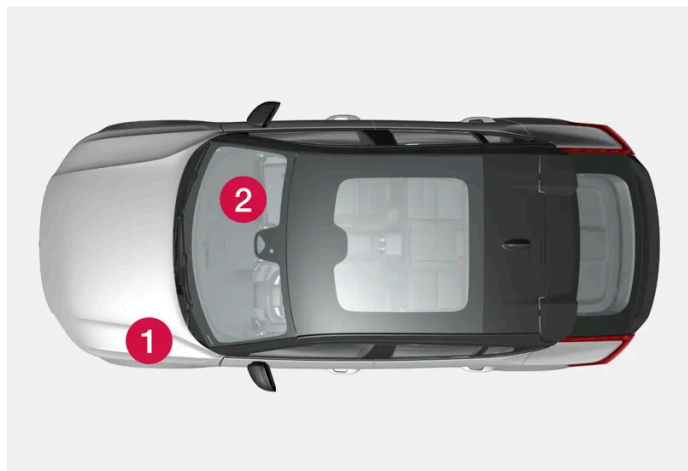

**1** Sotto il cofano

**2** Sotto il cassetto portaoggetti

## 19.6.2. Sostituzione di fusibili

Per ripristinare la funzione del corrispondente componente elettrico protetto, un fusibile che viene sovraccaricato deve essere sostituito.



- 1 Localizzare il corretto fusibile negli schemi dei fusibili per le varie basette portafusibili.
- 2 Estrarre il fusibile e osservarlo di lato per vedere se il filo curvo è bruciato.
- 3 In tal caso sostituirlo con un fusibile nuovo dello stesso colore e amperaggio.

 **Nota**

Alcune basette portafusibili possono contenere speciali pinze che assicurano una presa migliore intorno al fusibile.

 **Attenzione**

Non sostituire mai un fusibile con un oggetto estraneo o un fusibile con un amperaggio maggiore. Ciò può causare danni all'impianto elettrico e provocare un incendio.

Per il cambio di fusibili non descritti nel manuale del proprietario, rivolgersi a un riparatore autorizzato Volvo.

 **Attenzione**

Per il cambio di fusibili non descritti nel manuale del proprietario, rivolgersi a un riparatore autorizzato Volvo.

---

## 19.6.3. Fusibili sotto il cassetto portaoggetti

I fusibili nella bassetta sotto il cassetto portaoggetti proteggono fra l'altro prese elettriche, display e moduli portiere.

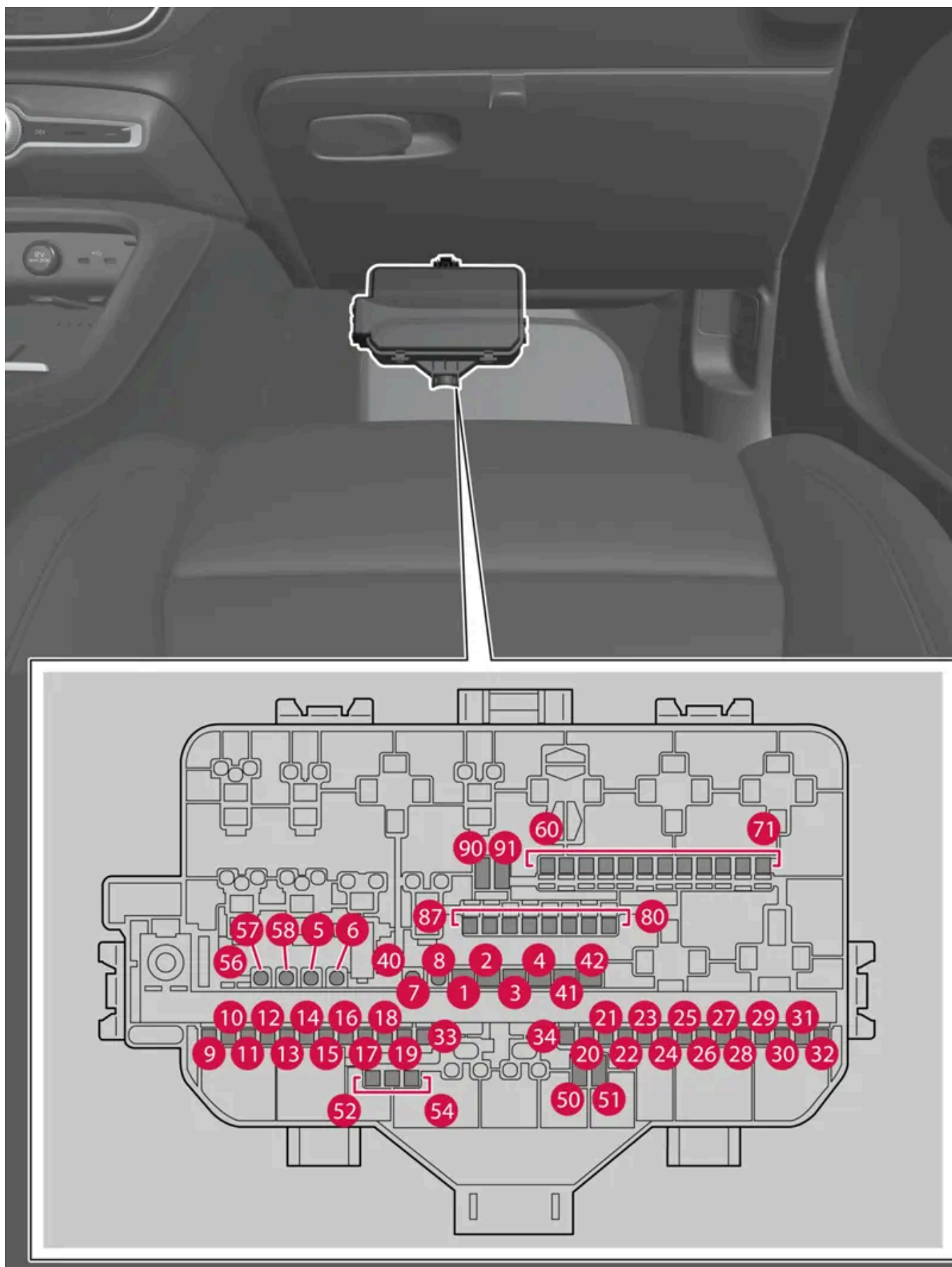

La bassetta si trova dietro il tappetino del pianale/pannello.

Il contenuto di questo manuale rappresenta lo stato del manuale d'uso al momento della stampa e potrebbe non essere completamente valido in futuro. Per ulteriori informazioni, consulta la prima pagina per la nota completa di esclusione di responsabilità.

Nella bassetta sotto il cofano vi è anche posto per alcuni fusibili di riserva.

## Posizioni

Sul lato interno del coperchio è indicata la posizione dei fusibili. Le funzioni e i componenti nella tabella dei fusibili interessano vari modelli e alternative di motore. Pertanto, un fusibile descritto può interessare meno componenti di quelli indicati in tabella, o essere del tutto assente, a seconda della specifica dotazione dell'auto.

La presenza di più valori in tabella per una data posizione consegue dalle variazioni nei livelli di equipaggiamento. In questi casi, usare un fusibile con lo stesso valore di quello che viene sostituito. In caso di dubbi, contattare un'officina. Si raccomanda un riparatore autorizzato Volvo.

	Funzione	Ampere	Tipo
1	Centralina audio (amplificatori)	40	MCASE (slotted) <sup>[1]</sup>
2	Modulo elettrico A	30	MCASE (slotted) <sup>[1]</sup>
3	Modulo elettrico B	30	MCASE (slotted) <sup>[1]</sup>
4	Ventola climatizzatore, anteriore	40	MCASE (slotted) <sup>[1]</sup>
5	Portellone elettrocomandato *	25	MCASE <sup>[1]</sup>
6	Sedile elettrocomandato *, sinistro	20	MCASE <sup>[1]</sup>
7	Sedile elettrocomandato *, destro	20	MCASE <sup>[1]</sup>
8	–	–	MCASE <sup>[1]</sup>
9	Modulo portiera, posteriore destra	20	Micro
10	Modulo portiera, posteriore sinistra	20	Micro
11	Modulo portiera, anteriore sinistra	20	Micro
12	Illuminazione posteriore	15	Micro
13	Modulo portiera, anteriore destra	20	Micro
14	Riscaldatore sedile posteriore *	15	Micro
15	Modulo di sicurezza (ASDM) Trasformatore motori elettrici posteriori	5	Micro
16	Modulo di calcolo	5	Micro
17	Sensore solare Transponder per pedaggi	5	Micro
18	Blocco sterzo	7,5	Micro
19	Centralina climatizzatore	7,5	Micro
20	Sensori di movimento interni	5	Micro
21	Display del conducente	5	Micro
22	Pulsantiera quadro centrale	5	Micro
23	Modulo del volante	5	Micro
24	Modulo cambio marce elettronico	5	Micro
25	Display centrale	5	Micro
26	Centralina per auto connessa a Internet Centralina per Connect	5	Micro
27	Modulo antenne (TCAM)	5	Micro
28	Bobine relè	5	Micro

Funzione	Ampere	Tipo
29 Apertura del baule/portellone con il movimento del piede*	5	Micro
30 Centralina Infotainment	15	Micro
31 Porta diagnostica	10	Micro
32 –	–	Micro
33 Piegamento poggiatesta, posteriore sinistro*	15	Micro
34 Piegamento poggiatesta, posteriore destro*	15	Micro
40 Lunotto termico	30	MCASE <sup>[1]</sup>
41 Pretensionatore lato sinistro	40	MCASE (slotted) <sup>[1]</sup>
42 Pretensionatore lato destro	40	MCASE (slotted) <sup>[1]</sup>
50 –	–	Micro
51 –	–	Micro
52 Pompa del liquido di raffreddamento	7,5	Micro
53 Modulo volante elettroriscaldato*	15	Micro
54 Sensore particolato aria (APMS) Riscaldatore aria supplementare (PTC)	5	Micro
55 Lavafari*	25	MCASE <sup>[1]</sup>
56 Lavacrystalli e lavalunotto	25	MCASE <sup>[1]</sup>
57 –	–	MCASE <sup>[1]</sup>
58 –	–	MCASE <sup>[1]</sup>
60 –	–	Micro
61 –	–	Micro
62 –	–	Micro
63 –	–	Micro
64 Blind Spot Information (BLIS)*	5	Micro
65 –	–	Micro
66 –	–	Micro
67 Centralina radar, anteriore	5	Micro
68 –	–	Micro
69 –	–	Micro
70 Fusibile predisposizione veicolo speciale	5	Micro
71 Modulo sistema di sicurezza supplementare (SRS)	5	Micro
80 –	–	Micro
81 Indicatore mensola padiglione (SRS) Sveglia modulo di cambio marce elettronico Telecamera di parcheggio 360°*	5	Micro
82 –	–	Micro
83 Illuminazione abitacolo Antiabbagliamento retrovisore interno Sensori di pioggia e luce Pannelli comando portiere posteriori e vano di carico Transponder per pedaggi	7,5	Micro
84 Piastrina di ricarica senza fili*	5	Micro
85 Telecamera puntata in avanti	5	Micro

	Funzione	Ampere	Tipo
86	Etilometro*	5	Micro
87	Porta USB	5	Micro
90	–	–	Micro
91	–	–	Micro

[1] Questo tipo di fusibile dovrebbe essere sostituito da un riparatore. Si raccomanda un riparatore autorizzato Volvo.

\* Optional/accessorio.

---

## 19.6.4. Fusibili sotto al cofano

I fusibili sotto al cofano proteggono tra l'altro le funzioni di motore e freni.

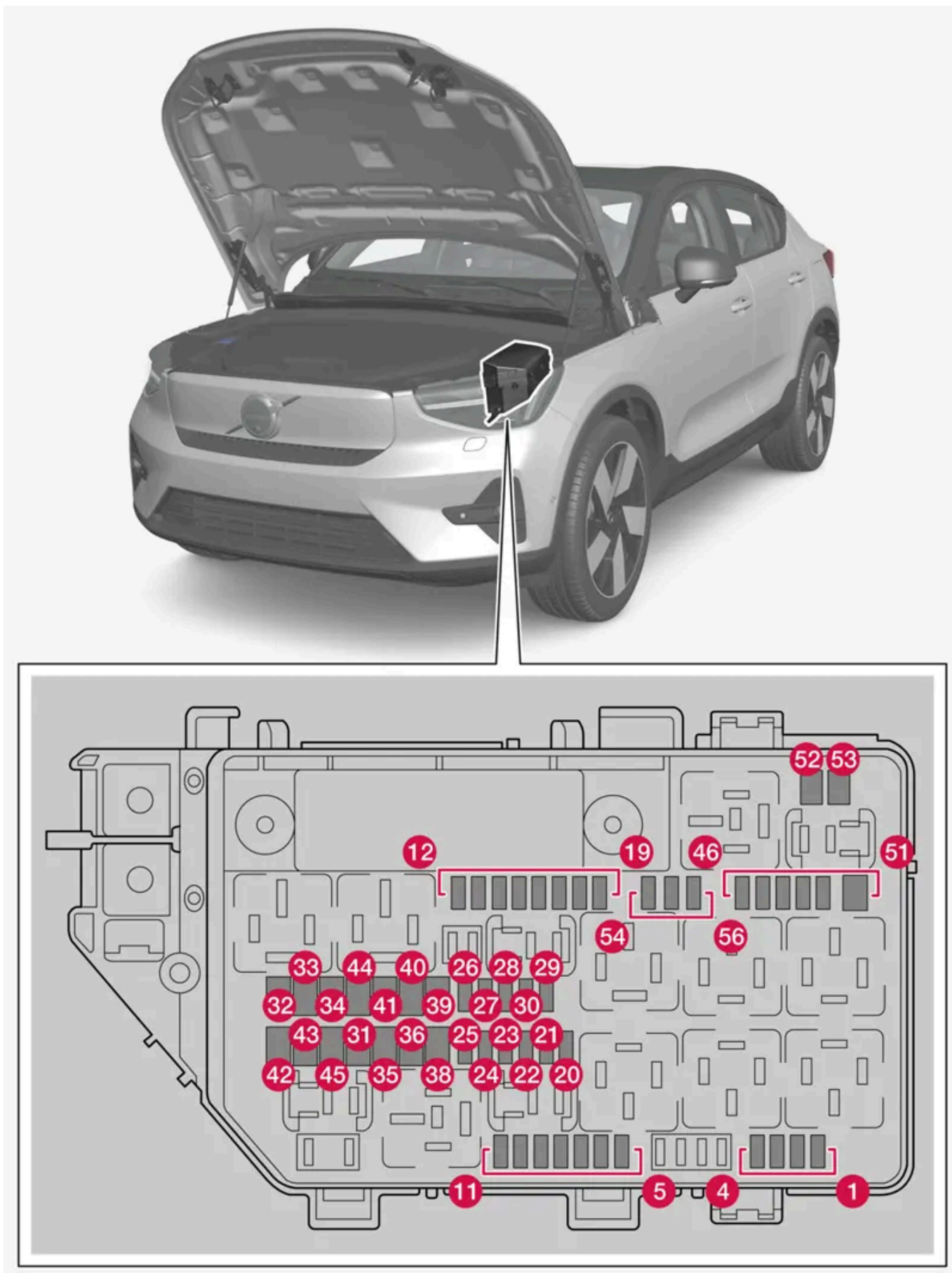

Per accedere ai fusibili sotto il cofano bisogna staccare un certo numero di pannelli intorno al vano di custodia.

Sul lato interno del coperchio ci sono delle speciali pinze che agevolano la sostituzione dei fusibili scattati.

Nella bassetta vi è anche posto per alcuni fusibili di riserva.

### **Importante**

Staccare i pannelli intorno al vano di custodia sotto il cofano solo se l'esigenza di farlo è chiaramente indicata nelle istruzioni nel manuale del proprietario. Rivolgersi a un riparatore in caso di problemi o esigenza di manutenzione. Si raccomanda un riparatore autorizzato Volvo.

## Posizioni

Sul lato interno del coperchio è indicata la posizione dei fusibili. Le funzioni e i componenti nella tabella dei fusibili interessano vari modelli e alternative di motore. Pertanto, un fusibile descritto può interessare meno componenti di quelli indicati in tabella, o essere del tutto assente, a seconda della specifica dotazione dell'auto.

La presenza di più valori in tabella per una data posizione consegue dalle variazioni nei livelli di equipaggiamento. In questi casi, usare un fusibile con lo stesso valore di quello che viene sostituito. In caso di dubbi, contattare un'officina. Si raccomanda un riparatore autorizzato Volvo.

Funzione	Am- pere	Tipo
1 Porte USB doppie del tunnel, lato posteriore	7,5	Micro
2 Presa 12 V anteriore	15	Micro
3 –	–	Micro
4 –	–	Micro
5 Centralina del motore	10	Micro
6 Blocco valvola di raffreddamento	15	Micro
7 Valvola raffreddamento batteria	5	Micro
8 Centralina saracinesca spoiler Centralina saracinesca radiatore	10	Micro
9 –	–	Micro
10 –	–	Micro
11 –	–	Micro
12 Faro, destro	20	Micro
13 Faro, sinistro	20	Micro
14 Modulo sistema di sicurezza supplementare (SRS)	5	Micro
15 Sensore pedale acceleratore	5	Micro
16 Viene alimentato quando il sistema elettrico dell'auto è attivato: Centralina motore, Componenti della trasmissione, Servosterzo elettrico, Centralina elettronica centrale, Centralina impianto frenante	5	Micro
17 Modulo suono esterno	5	Micro
18 –	–	Micro
19 Illuminazione, posteriore	10	Micro
20 Bobine relè interne	5	Micro
21 –	–	Micro
22 Sensore pedale freno	5	Micro

Il contenuto di questo manuale rappresenta lo stato del manuale d'uso al momento della stampa e potrebbe non essere completamente valido in futuro. Per ulteriori informazioni, consulta la prima pagina per la nota completa di esclusione di responsabilità.

Funzione	Am- pere	Tipo
23 Unità di calcolo	5	Micro
24 Centralina batteria ad alta tensione	5	Micro
25 –	–	Micro
26 Centralina del motore	5	Micro
27 Unità di ricarica	5	Micro
28 Trasformatore motore elettrico anteriore	5	Micro
29 Avisatore acustico (clacson)	20	Micro
30 Sirena dell'allarme antifurto*	5	Micro
31 Tergicristalli	30	MCase <sup>[1]</sup>
32 –	–	MCase (slot- ted) <sup>[1]</sup>
33 –	–	MCase (slot- ted) <sup>[1]</sup>
34 –	–	MCase (slot- ted) <sup>[1]</sup>
35 Centralina freni	30	MCase <sup>[1]</sup>
36 –	–	MCase <sup>[1]</sup>
38 Fari	30	MCase <sup>[1]</sup>
39 –	–	MCase <sup>[1]</sup>
40 –	–	MCase <sup>[1]</sup>
41 Centralina rimorchio*	25	MCase <sup>[1]</sup>
42 Centralina rimorchio*	40	MCase (slot- ted) <sup>[1]</sup>
43 –	–	MCase (slot- ted) <sup>[1]</sup>
44 –	–	MCase <sup>[1]</sup>
45 –	–	MCase (slot- ted) <sup>[1]</sup>
46 Scambiatore di calore esterno*	5	Micro
47 Centralina compressore AC Centralina riscaldatore ad alta tensione Centralina valvola di espansione elettrica Unità di monitoraggio	5	Micro
48 Centralina batteria ad alta tensione Trasformatore motore elettrico anteriore e posteriore	15	Micro
49 Pompa liquido di raffreddamento batteria ad alta tensione	20	Micro
50 Pompa liquido di raffreddamento sistema di propulsione elettrico	20	Micro
51 –	–	MCase <sup>[1]</sup>
52 –	–	MCase (slot- ted) <sup>[1]</sup>
53 –	–	MCase (slot- ted) <sup>[1]</sup>
54 –	–	Micro
55 Faro, sinistro	20	Micro



Funzione		Am- pere	Tipo
56	Faro, destro	20	Micro

\* Optional/accessorio.

[1] Questo tipo di fusibile dovrebbe essere sostituito da un riparatore. Si raccomanda un riparatore autorizzato Volvo.

## 19.7. Batteria

### 19.7.1. Sostituzione della batteria della chiave

La batteria della chiave può essere sostituita una volta che si è scaricata. La durata della batteria dipende dalla frequenza di utilizzo della chiave. La batteria della chiave senza pulsanti (Key Tag)\* non è sostituibile.

#### Nota

Tutte le batterie hanno una vite utile limitata e dopo un certo periodo vanno sostituite (non vale per Key Tag). La vita utile della batteria varia a seconda di quando spesso è usato il veicolo/la chiave.



Quando il simbolo delle informazioni si accende e sul display del conducente viene visualizzato il messaggio **Batteria della chiave dell'automobile quasi scarica. Consultare il manuale del proprietario per la sostituzione.**, è necessario sostituire la batteria della chiave.

Un altro segno che il livello della batteria è basso è la portata ridotta della chiave.

La batteria nella chiave senza pulsanti (Key Tag)\* non è sostituibile. Quando la batteria è esaurita, una nuova chiave senza pulsanti può essere ordinata presso un riparatore autorizzato Volvo.

#### Importante

Lasciare un Key Tag consumato a un'officina autorizzata Volvo dove può essere cancellato dal sistema dell'auto. Quando la batteria è scarica, la chiave può ancora essere utilizzata per avviare l'auto tramite avviamento di backup.

### Apertura della chiave e sostituzione della batteria

**! Importante**

Evitare di toccare le superfici di contatto delle batterie nuove con le dita. Ciò compromette la funzione della batteria.

Tenere la chiave in modo che la parte anteriore con il logo Volvo sia rivolta verso l'alto e l'attacco del portachiavi sia rivolto verso di sé.

A sinistra dell'attacco del portachiavi c'è un fermo. Se è dalla parte sbagliata, la parte anteriore e quella posteriore sono state mischiate quando è stata sostituita la batteria in precedenza.

**1**



Far scorrere lateralmente il fermo sull'attacco del portachiavi e allontanare il guscio anteriore dall'attacco.

- Il guscio si allenta e può essere rimosso sollevandolo. Sotto il guscio c'è un altro fermo per rimuovere la parte posteriore.

**2**



Far scorrere lateralmente il fermo dietro il guscio anteriore e rimuovere il guscio posteriore dall'attacco del portachiavi.

- Il guscio si allenta e può essere rimosso sollevandolo. Sotto il guscio c'è il coperchio della batteria.

**3**



Ruotare il coperchio della batteria in senso antiorario in posizione OPEN Usare ad es. un cacciavite o una moneta.

Rimuovere il coperchio della batteria sollevandolo. Se è difficile da rimuovere, è possibile fare leva delicatamente verso l'alto con un attrezzo sottile.

4 **4**



Il lato della batteria (+) è rivolto in su. Rimuovere la batteria premendo sul bordo e quindi sollevandola.

5 **5**



Inserire una nuova batteria con il lato + verso l'alto. Evitare di toccare con le dita i contatti della batteria della chiave.

Posizionare il bordo della batteria sotto i due fermi di plastica lontani.

Spingere la batteria verso il basso in modo che sia fermata in sede dal fermo di plastica superiore.

**i** Nota

Utilizzare batterie di tipo CR2032, 3 V.

**i** Nota

Volvo raccomanda batterie sostitutive conformi a UN Manual of Test and Criteria, Part III, sub-section 38.3. Le batterie consegnate o quelle sostituite da un riparatore autorizzato Volvo soddisfano gli stessi criteri.

6 **6**



Riposizionare il coperchio della batteria e ruotarlo in senso orario in posizione CLOSE

7 **7**



Rimontare il guscio posteriore in ordine inverso rispetto a come è stato rimosso. Il guscio posteriore è privo di logo. Fissare a pressione il guscio finché non sia prodotto un clic e poi spingerlo per gli ultimi millimetri nella posizione originaria.

- Si sentirà un ulteriore "clic" quando il guscio è posizionato e fissato correttamente. Non devono esserci spazi vuoti.

8 **8**



Girare la chiave e rimontare il guscio anteriore allo stesso modo del guscio posteriore.

**!** **Attenzione**

Controllare che la batteria sia posizionata correttamente nel rispetto della polarità indicata. Se non si prevede di utilizzare la chiave per un periodo prolungato, rimuovere la batteria per evitare perdite di elettrolito e danni. Le batterie danneggiate o che presentano perdite di elettrolito possono provocare abrasioni a contatto con la pelle. Maneggiare pertanto le batterie danneggiate impiegando guanti di protezione.

- Conservare le batterie fuori dalla portata dei bambini.
- Non lasciare le batterie in luoghi dove potrebbero essere ingerite da bambini o animali.
- È vietato smontare, cortocircuitare e gettare nelle fiamme le batterie.
- Non ricaricare le batterie non ricaricabili. Possono esplodere.
- Controllare regolarmente i prodotti con batterie per rilevare eventuali segni di danneggiamento.

Se la chiave o la relativa batteria sono state danneggiate o hanno iniziato a presentare perdite, la chiave non deve essere utilizzata. Conservare i prodotti difettosi fuori dalla portata dei bambini.

 **Importante**

Le batterie esauste devono essere riciclate in modo ecocompatibile.

\* Optional/accessorio.

## 19.7.2. Raccomandazioni per la batteria ad alta tensione

Alcune condizioni di utilizzo possono arrecare danni alla batteria ad alta tensione che ne accorciano la vita utile. Le raccomandazioni sono concepite per prolungare la vita utile della batteria ad alta tensione e ottimizzarne le prestazioni propulsive.

### Ricarica

Quando c'è il tempo e la possibilità per farlo, la ricarica CA<sup>[1]</sup> è da preferire rispetto alla ricarica rapida CC<sup>[2]</sup>. La ricarica CA è più delicata per la batteria ad alta tensione, soprattutto per la carica ricorrente.

#### Grado di ricarica elevato

Evitare di caricare l'auto al 100% se per il percorso da coprire non è richiesta tutta l'autonomia.

La batteria può subire danni se viene mantenuta a un grado di ricarica molto alto per periodi prolungati. Pertanto, evitare di lasciare l'auto collegata per la ricarica una volta raggiunto il grado di ricarica raccomandato, che viene visualizzato sul display centrale.

#### Grado di ricarica basso

 **Importante**

La batteria ad alta tensione può subire gravi danni se non viene ricaricata dopo che si è scaricata completamente. Se l'auto viene parcheggiata con un grado di ricarica basso senza collegamento per la ricarica, il grado di ricarica può abbassarsi allo 0% a causa dell'autoscarica e di un certo consumo che si verificano sebbene l'auto non sia utilizzata.

Per non rischiare che la batteria si scarichi completamente, la ricarica è sempre raccomandata con un grado di ricarica inferiore al 20%.

### Parcheggio a lungo termine

Per ridurre al minimo il rischio di danni alla batteria durante il parcheggio a lungo termine (più di un mese), è raccomandato un grado di ricarica nell'intervallo 40-60%.

- Se il grado di ricarica è maggiore – guidare l'auto per abbassarlo.
- Se il grado di ricarica è più basso – ricaricare l'auto.

Se si pianifica di lasciare parcheggiata l'auto per più di tre mesi, si consiglia di tenere la ricarica costantemente collegata.

Controllare regolarmente il grado di ricarica e che la ricarica funzioni secondo progettazione.

## Parcheggio in clima caldo

### **Importante**

Evitare di esporre l'auto a temperature estreme. Per evitare gravi danni alla batteria, non parcheggiare più a lungo di un giorno se la temperatura può arrivare a circa 55°C (131°F).

Le temperature alte possono danneggiare la batteria ad alta tensione, specialmente se l'esposizione a condizioni del genere è duratura. Se possibile, evitare di lasciare parcheggiata l'auto con temperature maggiori di 30°C (86°F) senza collegamento per la ricarica. La batteria dell'auto viene attivamente raffreddata durante il parcheggio. Tuttavia ciò comporta consumo di energia ed abbassamento del grado di ricarica. Effettuando la ricarica durante il parcheggio, la batteria viene raffreddata senza scaricarsi.

Con temperature ambientali alte, parcheggiare all'ombra se c'è la possibilità di farlo. La temperatura di auto e batteria ad alta tensione può salire eccessivamente con temperature ambientali alte ed esposizione alla luce solare diretta.

## Parcheggio in clima freddo

Con temperature basse della batteria ad alta tensione, le prestazioni si riducono temporaneamente finché la batteria non si è riscaldata. Collegare l'auto per la ricarica e utilizzare il preconditionamento per evitare di guidare a prestazioni ridotte. In questo modo l'auto può riscaldare la batteria prima di mettersi in marcia senza che grado di ricarica e autonomia si abbassino.

Collegare l'auto per la ricarica se si pianifica di lasciarla in parcheggio per più di un giorno con temperature ambientali inferiori a -30 °C (-22 °F).

Con prestazioni ridotte a causa delle basse temperature, l'auto può essere guidata senza alcun rischio di danni.

[1] CA sta per corrente alternata.

[2] CC sta per corrente continua.

---

## 19.7.3. Avviamento ausiliario con un'altra batteria

Il mancato avviamento dell'auto può dipendere dallo scaricamento della batteria 12 V. In questi casi, la batteria può essere caricata con la batteria 12 V di un'altra auto o con un caricabatterie esterno.

In condizioni normali, la batteria 12 V viene caricata in concomitanza con la ricarica dell'auto, nonché tramite trasferimento di corrente direttamente dalla batteria ad alta tensione quando l'auto non è collegata per la ricarica.

Se per qualche motivo la batteria 12 V si è comunque scaricata, può essere utilizzato l'avviamento ausiliario. Lo scaricamento può dipendere da un lungo periodo di inutilizzo dell'auto, da un guasto temporaneo o da un fusibile guasto nel circuito di ricarica dell'auto. Una batteria 12 V scarica deve essere caricata, altrimenti non sarà possibile avviare l'auto e alimentare il sistema elettrico della medesima. Dopo l'avviamento è possibile avviare la ricarica dell'auto con cavo di ricarica. La ricarica è necessaria quando anche la batteria ad alta tensione è scarica. L'auto necessita di essere trainata se in una situazione del genere non è possibile effettuare la ricarica.

Per utilizzare l'avviamento ausiliario occorrono cavi di avviamento che vanno collegati ai punti di ricarica per la batteria 12 V in dotazione all'auto.

Per accedere ai punti di ricarica occorre smontare alcuni pannelli sotto il cofano.

**! Importante**

I punti di ricarica dell'automobile sono destinati solo all'avviamento ausiliario della propria auto. I punti di ricarica non sono progettati per l'avviamento ausiliario di un'altra automobile. L'utilizzo dei punti di ricarica per avviare un'altra automobile può comportare l'intervento di un fusibile e, conseguentemente, che i punti di ricarica smettano di funzionare.

La visualizzazione del messaggio **Guasto fusibile batteria 12 V Richiedere assistenza** sul display del conducente indica che un fusibile è intervenuto e deve essere sostituito. Volvo raccomanda di rivolgersi a un riparatore autorizzato Volvo.

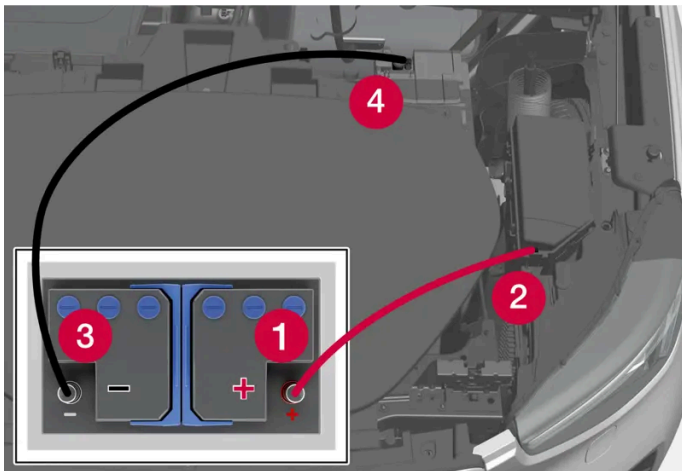

Per accedere ai punti di ricarica sotto il cofano bisogna staccare diversi pannelli intorno al vano di custodia.

Quando si impiega una batteria ausiliaria, attenersi ai seguenti passaggi per evitare il rischio di cortocircuito o altri danni:

- 1 Impostare l'impianto elettrico dell'auto nel modo di utenza passiva.
- 2 Controllare che la batteria ausiliaria abbia una tensione di 12 V.
- 3 Se la batteria è montata in un'altra automobile, spegnere il motore di questa automobile e assicurarsi che le due automobili non si tocchino.
- 4 Fissare uno dei morsetti del cavo di avviamento rosso al polo positivo della batteria ausiliaria (1).

**! Importante**

Gestire i cavi di avviamento con cautela. Può verificarsi un cortocircuito se le estremità entrano in contatto con superfici diverse dai punti di ricarica.

- 5 Aprire il coperchio del punto di ricarica positivo (2) premendo sul lato del medesimo per disimpegnare un gancio, e tirando contemporaneamente verso l'alto il coperchio. Sotto il coperchio ci sono due punti di collegamento. Utilizzare quello più vicino al centro dell'auto.
- 6 Fissare l'altro morsetto del cavo di avviamento rosso al punto di ricarica positivo dell'automobile (2).

- 7 Fissare uno dei morsetti del cavo di avviamento nero al polo negativo della batteria ausiliaria (3).
- 8 Fissare l'altro morsetto del cavo di avviamento nero al punto di ricarica negativo dell'automobile (4).
- 9 Controllare che i morsetti dei cavi di avviamento siano correttamente fissati. Un fissaggio scadente causa la formazione di scintille o l'allentamento dei morsetti durante il tentativo di avviamento.
- 10 Avviare il motore dell'auto ausiliaria.
- 11 Avviare l'automobile con la batteria scarica tenendo premuto il pedale del freno e selezionando la posizione del cambio D o R.

 **Importante**

Non toccare i terminali fra cavo e automobile durante il tentativo di avviamento. Sussiste il rischio di scintille.

 **Nota**

L'avviamento completo è indicato dallo spegnimento delle spie di segnalazione sul display del conducente e dall'accensione del tema predefinito.

- 12 Se anche la batteria ad alta tensione è scarica, iniziare la ricarica dell'auto con il cavo di ricarica.
- 13 Scollegare i cavi di avviamento nell'ordine inverso: prima quello nero quindi quello rosso.  
Fare in modo che i morsetti del cavo di avviamento nero non entrino in contatto con il punto di ricarica positivo dell'automobile, il polo positivo della batteria ausiliaria o i morsetti del cavo di avviamento rosso.

 **Nota**

Per poter alimentare il sistema elettrico dell'auto, una batteria 12 V scarica deve essere caricata per un po'. A una temperatura esterna di circa +15°C (circa 60°F), la batteria deve essere ricaricata dall'automobile per almeno 30 minuti. A temperature esterne inferiori, il tempo di ricarica può aumentare fino a 3-4 ore. È preferibile, ove possibile, ricaricare la batteria con un caricabatterie esterno.

 **Attenzione**

- La batteria 12 V può sviluppare un gas tonante altamente esplosivo. Una scintilla, che potrebbe essere generata collegando un cavo di avviamento in modo errato, è sufficiente a far esplodere la batteria.
- La batteria 12 V contiene acido solforico che in ragione dell'alto potere corrosivo può causare gravi lesioni.
- Se l'acido solforico viene a contatto con occhi, pelle o indumenti, risciacquare abbondantemente con acqua. Se spruzzi di acido raggiungono gli occhi, rivolgersi immediatamente a un medico.
- Non fumare mai nelle vicinanze della batteria.



## 19.7.4. Batterie e alimentazione elettrica

L'auto viene alimentata di corrente mediante varie batterie e componenti. Questi consentono le funzioni elettriche dell'auto.

L'impianto elettrico primario dell'auto funziona con tensione 12 V e alimenta le utenze elettriche.

Per la propulsione elettrica, l'auto è dotata di un sistema ad alta tensione oltre all'impianto elettrico primario.

### **Attenzione**

Numerosi componenti dell'automobile funzionano ad alta tensione che può essere pericolosa in caso di interventi errati. Toccare i componenti solo quando indicato esplicitamente nel manuale del proprietario.

## Batterie

Per alimentare di corrente vari componenti, l'auto è dotata di:

- una batteria 12 V che alimenta l'impianto elettrico primario dell'auto
- una batteria ad alta tensione per la propulsione elettrica dell'auto.

## 19.7.5. Riciclaggio delle batterie



Le batterie esauste devono essere riciclate in modo ecocompatibile.

Consultare un riparatore in caso di dubbi in merito allo smaltimento dei materiali di scarto. Si raccomanda un riparatore autorizzato Volvo. La batteria ad alta tensione deve essere trattata solo da personale di officina autorizzato.

## 19.7.6. Simboli sulle batterie

Sulle batterie sono presenti simboli informativi e di allarme.

	Usare occhiali protettivi.
	Ulteriori informazioni si trovano nel Libretto Uso e manutenzione.
	Conservare la batteria fuori dalla portata dei bambini.
	La batteria contiene acido corrosivo.

	Evitare scintille e fiamme libere.
	Pericolo di esplosione.
	Consegnare a un centro di raccolta autorizzato.

## 19.7.7. Batteria da 12 V

La batteria 12 V alimenta il sistema elettrico primario, comprendente la maggior parte delle utenze elettriche. Durante la trazione con motore elettrico viene invece utilizzata la batteria ad alta tensione.

La batteria è dimensionata per alimentare le funzioni e i sistemi elettrici specifici del modello d'auto. In condizioni normali viene mantenuta caricata dalla batteria ad alta tensione più grande.

### Gestione della batteria

- Non scollegare mai la batteria a motore acceso.
- Controllare che i cavi della batteria siano collegati e serrati correttamente.
- Se la batteria è fissata con un tenditore a nastro, verificare sempre che questo sia correttamente serrato.

#### **Importante**

In caso di sostituzione della batteria, utilizzare sempre una batteria dello stesso tipo, della stessa dimensione e con la stessa capacità di avviamento a freddo della batteria originale (vedere l'etichetta sulla batteria). Volvo raccomanda di affidare la sostituzione delle batterie a un riparatore autorizzato Volvo.

#### **Attenzione**

Se si scollega la batteria 12 V, occorre ripristinare la funzione di apertura e chiusura automatica affinché funzioni correttamente. Affinché la protezione antischiacciamento funzioni occorre ripristinarla.

#### **Attenzione**

- La batteria può sviluppare un gas altamente esplosivo. Una scintilla, che potrebbe essere generata collegando un cavo di avviamento in modo errato, è sufficiente a far esplodere la batteria.
- La batteria contiene acido solforico, che in ragione dell'alto potere corrosivo può causare gravi lesioni.
- Se l'acido solforico viene a contatto con occhi, pelle o indumenti, risciacquare abbondantemente con acqua. Se spruzzi di acido raggiungono gli occhi, rivolgersi immediatamente a un medico.
- Non fumare mai nelle vicinanze della batteria.

## Vita utile e capacità della batteria 12 V

La vita utile della batteria è influenzata da più fattori, fra l'altro da numero di scaricamenti e condizioni climatiche. Se l'auto non viene ricaricata per un periodo prolungato, il grado di ricarica della batteria si abbassa a causa del fenomeno di autoscarica. I ripetuti scaricamenti della batteria hanno impatto negativo sulla vita utile della medesima. La vita utile massima della batteria 12 V è ottenuta mantenendola costantemente caricata al massimo.

## Posizionamento



## Specifiche per la batteria 12 V

Tipo di batteria	H6 AGM
Tensione (V)	12
Capacità di avviamento a freddo <sup>[1]</sup> - CCA <sup>[2]</sup> (A)	760
Dimensioni, LxPxA	277,7×174,4×188,5 mm (10,9×6,9×7,4 pollici)
Capacità (Ah)	70

<sup>[1]</sup> A norma EN.

<sup>[2]</sup> Cold Cranking Amperes.

---

## 19.7.8. Batteria ad alta tensione

L'auto è dotata di una batteria ad alta tensione nel sottoscocca che è utilizzata per la trazione elettrica. La batteria e il sistema ad alta tensione operano con una tensione molto più alta rispetto ai sistemi elettrici ordinari dell'auto.

Solo il personale di riparatori autorizzati può trattare le sezioni ad alta tensione.

L'auto non può essere guidata se la batteria ad alta tensione è scaricata. Per caricare la batteria è necessario anche che la batteria 12 V più piccola dell'auto sia sufficientemente caricata per attivare il sistema elettrico dell'auto e avviare la ricarica.

 **Attenzione**

La sostituzione della batteria ad alta tensione deve essere effettuata presso un riparatore. Si raccomanda un riparatore autorizzato Volvo.

## Posizione della batteria ad alta tensione

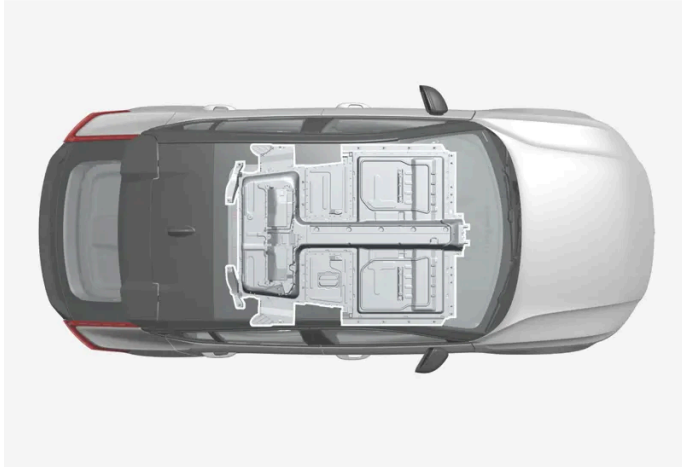

## Vita utile e capacità della batteria ad alta tensione

La capacità della batteria ad alta tensione si riduce con il tempo e con l'uso e a seguito di ciò può esserci una riduzione dell'autonomia.

 **Importante**

Osservare le raccomandazioni di gestione della batteria ad alta tensione per ottimizzarne durata e prestazioni.

## Specifiche per la batteria ad alta tensione

**Tipo:** Ioni di litio

La quantità di energia totale dipende dalla versione<sup>[1]</sup>.

**Recharge Twin:** 78 kWh

**Recharge Twin:** 82 kWh

**Recharge<sup>[2]</sup>:** 82 kWh

**Recharge<sup>[2]</sup>:** 73 kWh

<sup>[1]</sup> Non tutte le versioni di motori elettrici sono offerte su tutti i mercati.

<sup>[2]</sup> **Single Motor Extended Range**

## 19.8. Service

---

### 19.8.1. Assistenza del climatizzatore

Assistenza e riparazione del climatizzatore devono essere effettuate esclusivamente da un riparatore autorizzato.

#### Controllo e riparazione

Il climatizzatore contiene una sostanza tracciante fluorescente. La luce ultravioletta viene utilizzata per il rilevamento delle perdite.

Si raccomanda di rivolgersi a un riparatore autorizzato Volvo.

Il climatizzatore dell'automobile contiene il refrigerante senza freon R1234yf. Le informazioni sul refrigerante sono riportate su un'etichetta situata all'interno del cofano.

**Attenzione**

Il climatizzatore contiene refrigerante R1234yf in pressione. Ai sensi della norma SAE J2845 (Technician Training for Safe Service and Containment of Refrigerants Used in Mobile A/C System) e per garantire la sicurezza degli impianti refrigeranti, l'assistenza e la riparazione di detti impianti sono riservate a tecnici addestrati e certificati.

---

### 19.8.2. Informazioni su manutenzione e garanzia

Il Libretto di Assistenza e Garanzia contiene informazioni sulle condizioni di garanzia e programma di manutenzione, nonché la relativa documentazione. Il libretto viene consegnato in formato stampato con tutte le auto, ma è disponibile anche in formato digitale sul display centrale dell'auto.

#### Informazioni digitali su manutenzione e garanzia

Gran parte del contenuto è disponibile in formato digitale sul display centrale dell'auto. Aprire la app del manuale del proprietario e selezionare **Manutenzione e garanzia** per fruire delle informazioni.

Per apportare chiarimenti e aggiunte di informazioni importanti, le informazioni digitali su manutenzione e garanzia possono essere aggiornate. Detti aggiornamenti non hanno impatto sulle condizioni originarie che si applicano dalla data di prima consegna dell'auto. In caso di incongruenze fra versione digitale e versione stampata delle informazioni su manutenzione e garanzia, avranno prevalenza le informazioni stampate.

Le informazioni digitali su manutenzione e garanzia sono disponibili in specifiche lingue per il mercato originario dell'auto. Modificando la lingua di sistema dal display centrale dell'auto, e la lingua scelta non è disponibile per le informazioni su manutenzione e garanzia del proprio mercato, il contenuto verrà visualizzato in inglese.

#### Documentazione assistenziale

Il contenuto di questo manuale rappresenta lo stato del manuale d'uso al momento della stampa e potrebbe non essere completamente valido in futuro. Per ulteriori informazioni, consulta la prima pagina per la nota completa di esclusione di responsabilità.

La documentazione assistenziale è fornita principalmente nel Libretto di Assistenza e Garanzia stampato. È molto importante conservare tutta la documentazione di cronologia assistenziale dell'auto.

## 19.8.3. Programma di assistenza Volvo

Per mantenere sempre l'automobile su alti livelli di sicurezza e affidabilità, seguire il programma di servizio Volvo, indicato nel Libretto di Servizio e Garanzia.

Si raccomanda di affidare l'assistenza e la manutenzione a un riparatore autorizzato Volvo. I riparatori Volvo dispongono del personale, della documentazione tecnica e degli attrezzi speciali necessari per offrire la massima qualità dell'assistenza.

### **Importante**

Affinché la garanzia Volvo sia valida, controllare e rispettare le indicazioni del Libretto di Assistenza e Garanzia.

## Assistenza e riparazione

Sottoporre regolarmente l'automobile a manutenzione. Rispettare gli intervalli di assistenza raccomandati da Volvo.

I tagliandi e le riparazioni devono essere effettuati esclusivamente da riparatori autorizzati.

### **Attenzione**

Non effettuare riparazioni autonome del veicolo. Cavi elettrici e/o componenti staccati possono essere riparati esclusivamente da un'officina autorizzata - si raccomanda un riparatore autorizzato Volvo.

## 19.9. Manutenzione raccomandata per le unità telecamera, sensori e radar

Per garantire il corretto funzionamento di telecamere, sensori di parcheggio e unità radar, bisogna mantenerli sgomberi da sporco, ghiaccio e neve e pulirli regolarmente con acqua e shampoo per auto.

- Non attaccare nessun oggetto, nastro adesivo o etichette nelle aree descritte qui a seguire.
- Pulire regolarmente le lenti delle telecamere con acqua tiepida e shampoo per auto, prestando attenzione a non graffiarle.
- Evitare di montare luci supplementari o simili davanti nella griglia in quanto ciò può avere impatto sulle prestazioni dell'unità radar anteriore.
- Usare solo l'emblema originale Volvo nella griglia davanti all'unità radar anteriore per non influenzare la funzione dell'unità radar anteriore.

## Posizione delle unità radar



Posizione dell'unità radar anteriore



Posizione delle unità radar posteriori

## Posizione dei sensori di parcheggio



Posizione dei sensori di parcheggio intorno all'auto

**i Nota**

Sporcizia, ghiaccio e neve sui sensori possono generare falsi segnali di avvertimento e il sistema potrebbe funzionare in modo limitato oppure non funzionare affatto.

## Posizione della telecamera



Posizione del gruppo telecamera

**! Importante**

La manutenzione dei componenti dei sistemi di supporto al conducente deve essere effettuata solo in officina. Si raccomanda di rivolgersi ad un riparatore autorizzato Volvo.

## 19.10. Aggiornamenti del software



Il software dell'auto viene aggiornato tramite connessione dell'auto alla rete mobile; questa connessione è denominata OTA (over-the-air).



La disponibilità di un nuovo aggiornamento del software viene segnalata nella videata notifiche. Una volta scaricato, è possibile scegliere quando installarlo. Aggiornare il software dell'auto il prima possibile quando un aggiornamento è disponibile.

## Download

### Nota

Il software che viene scaricato con le release pianificate non influenza omologazione, sicurezza, emissioni e ottemperanza delle normative.

Il download avviene nel background tramite la rete mobile<sup>[1]</sup>. A seconda della dimensione dell'aggiornamento e della velocità di connessione, possono volerci diverse ore.

Per scaricare gli aggiornamenti è necessario quanto segue:

- l'automobile deve essere connessa a Internet<sup>[2]</sup>.
- l'utilizzo dei servizi connessi deve essere stato approvato.

### Nota

In base alla versione software, il download può avvenire in automatico, oppure può essere avviato tramite una notifica di aggiornamento software disponibile.

## Installare l'aggiornamento

Il contenuto di questo manuale rappresenta lo stato del manuale d'uso al momento della stampa e potrebbe non essere completamente valido in futuro. Per ulteriori informazioni, consulta la prima pagina per la nota completa di esclusione di responsabilità.

**i** **Nota**

Non usare la presa diagnostica quando viene installato un aggiornamento software, a causa del rischio di impatti sul processo di installazione e sui sistemi dell'auto.

Quando un aggiornamento del software è stato scaricato ed è pronto per l'installazione, ciò viene indicato nella videata notifiche e con un messaggio al momento dell'avviamento dell'auto. È possibile scegliere di installare l'aggiornamento direttamente o di ricevere un promemoria in una circostanza successiva.

La schermata di aggiornamento può essere raggiunta tramite , **Sistema, Caratteristiche del sistema, Aggiornamento software**. Da qui è anche possibile vedere il numero di versione del software correntemente installato nell'auto.

**i** **Nota**

L'installazione dell'aggiornamento software può richiedere fino a 90 minuti. Durante l'installazione l'auto è bloccata e le sue funzioni non sono disponibili. Selezionare l'ora per l'aggiornamento tenendo conto di ciò.

Prima dell'installazione:

- 1** Controllare che l'auto sia caricata per almeno il 40 %.
- 2** Nella videata notifiche viene segnalato quando un aggiornamento è pronto per l'installazione. Aprire la notifica e seguire le istruzioni sul display centrale.
- 3** Abbandonare l'auto, chiudere tutte le portiere e bloccare l'auto.
  - L'installazione si avvia. L'auto deve essere bloccata nel giro di alcuni minuti, altrimenti l'installazione si interrompe.
- 4** Attendere che l'installazione sia completata.
  - L'installazione può richiedere fino a 90 minuti. Quando l'installazione è completata, l'auto può essere utilizzata normalmente.

**i** **Nota**

- Se possibile, evitare di gestire l'auto e le sue funzioni durante l'installazione.
- Evitare di collegare o scollegare il cavo di ricarica durante l'installazione.
- Per accedere all'abitacolo mentre è in corso l'installazione bisogna usare lo stelo della chiave.
- Per evitare falsi allarmi, l'antifurto dell'auto viene disattivato mentre è in corso l'installazione.

Leggere sempre attentamente cosa contiene l'aggiornamento in modo da conoscere l'impatto che avrà sull'auto e le funzioni della stessa.

Se l'installazione non riesce, il sistema dell'auto viene ripristinato all'ultima versione installata.

 **Nota**

È importante installare gli aggiornamenti software il prima possibile per evitare i rischi che potrebbero essere associati al vecchio software. In caso di problemi con l'aggiornamento, contattare il proprio concessionario Volvo.

## Informazioni sul contenuto

Per maggiori informazioni sul contenuto dell'aggiornamento del software, premere il simbolo delle informazioni sul display centrale.

 **Nota**

La funzionalità dopo l'aggiornamento può variare a seconda di mercato, modello, anno di modello e optional.

<sup>[1]</sup> Vale per le auto con software 2.9 o successivo. Per le auto con software precedente, il download può essere effettuato solo mentre l'auto viene guidata. Pertanto, possono essere richiesti più cicli di guida prima che il software sia scaricato.

<sup>[2]</sup> Durante l'uso di Internet vengono trasmessi dati (traffico dati) e ciò può comportare addebiti. Volvo si fa carico del traffico dati per gli aggiornamenti dei sistemi quando non è inserita una scheda SIM propria.

---

## 19.11. Manutenzione dell'impianto frenante

Controllare regolarmente che i componenti dell'impianto frenante non siano usurati.

Per mantenere sempre l'automobile su livelli elevati di sicurezza e affidabilità, si raccomanda di attenersi agli intervalli di assistenza Volvo specificati nel Libretto di Assistenza e Garanzia. Quando si sostituiscono pastiglie e dischi dei freni, la potenza frenante piena viene raggiunta solo dopo un "rodaggio" di qualche centinaio di chilometri (miglia). Per compensare la minore potenza frenante, premere più a fondo il pedale del freno. Volvo raccomanda di utilizzare solo pastiglie dei freni approvate per la vostra Volvo.

 **Importante**

Si raccomanda di controllare periodicamente l'usura dei componenti dell'impianto frenante.

Chiedere informazioni sulla procedura a un riparatore oppure affidargli direttamente l'ispezione. Si raccomanda un riparatore autorizzato Volvo.

---

## 19.12. Funzionamento anomalo

La percezione di un disturbo di funzionamento o di uno scostamento dal normale funzionamento dell'auto può dipendere da un'anomalia o da specifiche circostanze del caso.

Alcune funzioni sono limitate in situazioni particolari e richiedono che siano soddisfatte determinate condizioni. Il display del conducente e il display centrale possono visualizzare messaggi informativi al riguardo.

Per maggiori informazioni sulla ricerca dei guasti e sui limiti delle varie funzioni, vedere i seguenti articoli correlati.

## Se non è possibile guidare l'automobile

Attivare i lampeggiatori di emergenza se l'automobile si è fermata in un luogo trafficato. Per la sicurezza di tutti, se possibile spostare l'automobile allontanandola dal traffico. Indossare il giubbotto ad alta visibilità ed esporre il triangolo di emergenza per avvertire per tempo gli altri utenti della strada. Richiedere assistenza stradale se la causa non può essere rettificata sul posto.

---

## 19.13. Trasmissione di dati fra automobile e riparatore tramite Wi-Fi

I riparatori Volvo dispongono di una rete Wi-Fi dedicata per la trasmissione dei dati fra l'automobile e l'officina. L'automobile viene connessa tramite i pulsanti della chiave, per cui è importante portare con sé la chiave con pulsanti in occasione della visita in officina.

In occasione delle visite in officina, i tecnici dell'assistenza possono effettuare la ricerca guasti e aggiornare il software tramite la rete.

### Connessione con la chiave

Premendo tre volte il pulsante di bloccaggio della chiave, l'automobile si connette alla rete dell'officina. La connessione è normalmente effettuata dal tecnico dell'assistenza.

Quando l'automobile è connessa alla rete Wi-Fi, il display centrale visualizza il simbolo .

Non è possibile connettersi ad altre reti Wi-Fi utilizzando la chiave.

#### **Attenzione**

Non è possibile guidare l'automobile quando è connessa alla rete e ai sistemi del riparatore.

---

## 19.14. Sollevare l'auto

Quando l'auto deve essere sollevata con il martinetto\*, è importante utilizzare gli appositi punti di sollevamento nel sottoscocca. Leggere attentamente tutte le istruzioni prima di effettuare il sollevamento.

L'automobile può essere sollevata con un martinetto progettato per sollevamenti occasionali, con un martinetto da garage in caso di sollevamenti frequenti o con i dispositivi di sollevamento più grandi in dotazione presso le officine.

**i Nota**

Volvo raccomanda di utilizzare esclusivamente il martinetto specifico di ogni modello di automobile. Se deve essere usato un altro martinetto, osservare le relative istruzioni che lo accompagnano.

Il martinetto ordinario dell'auto\* è progettato solo per un uso saltuario e limitato nel tempo, ad esempio per la sostituzione di una ruota a seguito di foratura. Se è richiesto un sollevamento dell'auto più frequente o per tempi più lunghi di quelli richiesti per la sostituzione di una ruota, si raccomanda un martinetto da garage. In questo caso bisogna osservare le istruzioni che accompagnano il martinetto.

**! Attenzione**

- Il rotolamento dell'auto deve essere impedito in occasione del sollevamento. Applicare il freno di stazionamento e impostare la posizione di parcheggio (P).
- Bloccare avanti e indietro le ruote appoggiate al suolo con blocchi di legno massicci o grandi pietre.
- Per la sostituzione di una ruota, utilizzare un martinetto destinato al modello d'auto. Effettuare anche il puntellamento dell'auto con altri sostegni in occasione di tutti gli altri lavori.
- Non usare un martinetto in cattive condizioni. Controllare che le filettature siano lubrificate e che il martinetto sia integro e pulito.
- Controllare che il martinetto assicuri la stabilità dovuta. Il fondo deve essere solido, piano e non scivoloso.
- Non interporre alcun oggetto fra il terreno e il martinetto né fra il martinetto e il punto di sollevamento dell'auto.
- Non lasciare passeggeri a bordo mentre l'auto è sollevata con il martinetto. I passeggeri devono spostarsi in un posto sicuro se il cambio della ruota deve essere effettuato in un punto trafficato.
- Nessuna parte del corpo deve essere infilata sotto l'auto quando essa è sollevata dal martinetto.

**Punti di sollevamento**

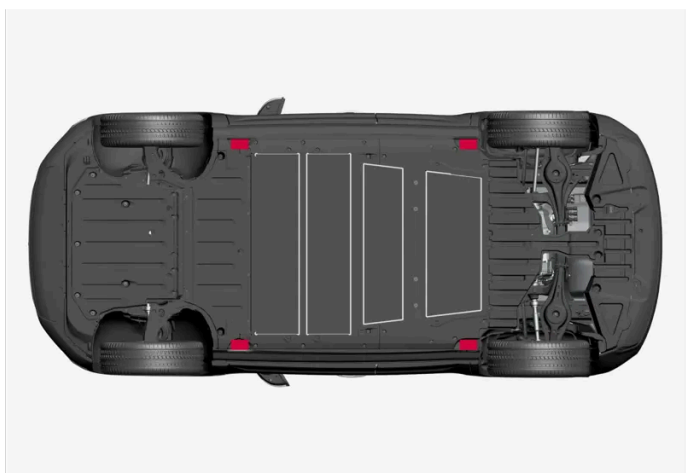

Punti di sollevamento dell'auto per il sollevamento con martinetto.

 **Attenzione**

Se l'auto deve essere sollevata con un martinetto da garage, è necessario osservare le istruzioni in dotazione al martinetto. Collocare il martinetto con la massima cura in modo da non rischiare che l'auto scivoli durante il sollevamento. Accertarsi che la testa del martinetto sia dotata di protezione in gomma affinché l'automobile poggia stabilmente e non subisca danni. Utilizzare cavalletti o simili quando l'auto è in posizione sollevata.

### Sollevamento dell'auto con il martinetto

Leggere attentamente tutte le istruzioni prima di cominciare. Prendere gli attrezzi che devono essere usati prima che l'auto sia sollevata.

- 1** Attivare i lampeggiatori d'emergenza se l'auto deve essere sollevata in un luogo trafficato.  
Esporre il triangolo di emergenza.
- 2** Inserire il freno di stazionamento. Selezionare la posizione P.
- 3** Mettere ceppi davanti e dietro le ruote che devono rimanere al suolo. Utilizzare per esempio ceppi robusti o grosse pietre.
- 4** Collocare il martinetto sotto uno dei punti di sollevamento dell'auto con la manovella perpendicolare alla fiancata.  
La posizione dei punti di sollevamento è indicata da frecce triangolari sul bordo inferiore della fiancata. Dietro le marcature ci sono apposite aperture per la testa del martinetto.
- 5** Verificare che il martinetto sia collocato stabilmente su una superficie piana e solida e che questa non sia scivolosa.
- 6** Usare la manovella e far salire il martinetto in modo che entri a contatto con il punto di sollevamento dell'auto. Controllare che il bordo del punto di sollevamento capiti nell'apertura della testa del martinetto.

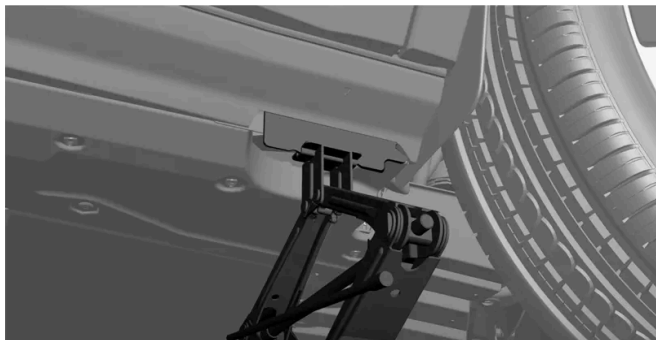

- 7** Controllare che il martinetto sia perpendicolare e a squadra rispetto alla fiancata dell'auto.  
> Ora tutto è approntato per sollevare l'auto.
- 8** Sollevare l'auto il tanto che basta per l'operazione da eseguire.  
Abbassare l'auto con il martinetto non appena l'operazione è ultimata.

Quando il martinetto \* non viene utilizzato, si raccomanda di conservarlo nell'auto, protetto da umidità e sporco.

\* Optional/accessorio.

**Il contenuto di questo manuale rappresenta lo stato del manuale d'uso al momento della stampa e potrebbe non essere completamente valido in futuro. Per ulteriori informazioni, consulta la prima pagina per la nota completa di esclusione di responsabilità.**

## 19.15. Staccare i pannelli sotto al cofano

Diversi pannelli protettivi nel vano sotto il cofano possono essere smontati per avere accesso a determinati componenti come fusibili e punti di ricarica per l'avviamento ausiliario.

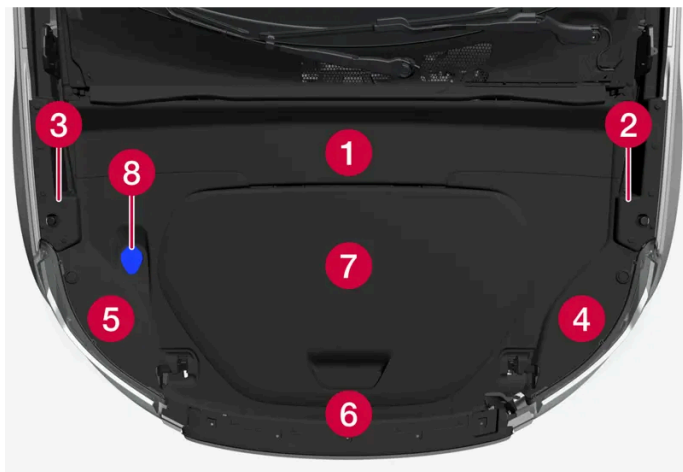

Posizione dei vari pannelli e componenti sotto il cofano.

- 1 Pannello A – dà accesso al punto di ricarica negativo per l'avviamento ausiliario.
- 2 Pannello B
- 3 Pannello C
- 4 Pannello D – dà accesso al punto di ricarica positivo per l'avviamento ausiliario e ai fusibili sotto il cofano.
- 5 Pannello E
- 6 Pannello F
- 7 Sportello al vano di custodia sotto il cofano
- 8 Coperchio per il rifornimento del liquido lavacrystalli

**! Importante**

Staccare i pannelli intorno al vano di custodia sotto il cofano solo se l'esigenza di farlo è chiaramente indicata nelle istruzioni nel manuale del proprietario. Rivolgersi a un riparatore in caso di problemi o esigenza di manutenzione. Si raccomanda un riparatore autorizzato Volvo.

**! Importante**

I pannelli proteggono i componenti ubicati dietro di essi – rimontare completamente i pannelli prima di mettersi alla guida dell'auto.

**! Attenzione**

Numerosi componenti dell'automobile funzionano ad alta tensione che può essere pericolosa in caso di interventi errati. Toccare i componenti solo quando indicato esplicitamente nel manuale del proprietario.

I pannelli protettivi sono mantenuti in sede con tappi. Possono essere staccati premendo la spina di blocco al centro del tappo, per es. con un cacciavite o penna. Il tappo può essere estratto quando la spina è stata spinta dentro sufficientemente. Non spingere la spina per tutta la corsa attraverso il tappo per evitare che possa staccarsi e cadere giù fra i componenti. Quando il tappo deve essere fissato di nuovo in occasione del rimontaggio del pannello, la spina di blocco deve essere completamente estratta. Quando il tappo è posizionato nel foro di montaggio, la spina di blocco può essere nuovamente spinta in sede per bloccare il pannello.

I pannelli protettivi sono accavallati fra loro in modo tale che bisogna seguire uno specifico ordine in occasione dello smontaggio e del montaggio. Per staccare i pannelli, procedere come segue:

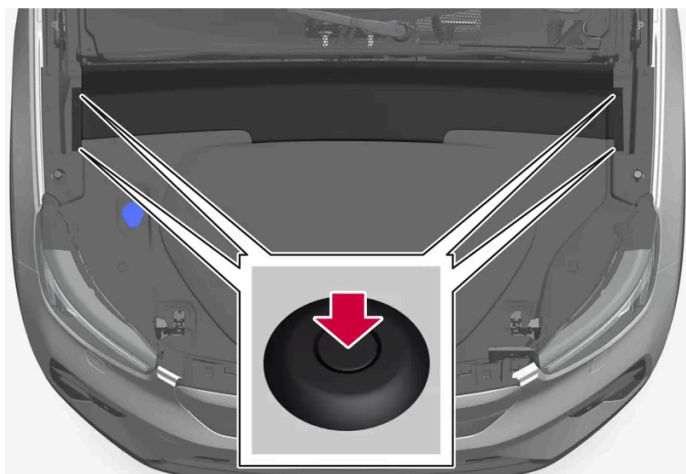

Posizioni dei tappi per il pannello A.

#### Pannello A

- 1 Staccare i 4 tappi marcati che fissano il pannello spingendo dentro per un tratto le rispettive spine di blocco.
- 2 Ora il pannello è mantenuto in sede da fissaggi a scatto nascosti. Sollevare cautamente il pannello finché i fissaggi non mollino.

**Il contenuto di questo manuale rappresenta lo stato del manuale d'uso al momento della stampa e potrebbe non essere completamente valido in futuro. Per ulteriori informazioni, consulta la prima pagina per la nota completa di esclusione di responsabilità.**



- Il pannello può essere asportato completamente. In questo modo si ottiene accesso al punto di ricarica negativo e ai pannelli B e C. Il pannello B deve essere smontato per avere accesso al pannello D, sotto il quale si trovano il punto di ricarica positivo e i fusibili sotto il cofano.

Per rimontare il pannello, estrarre completamente le spine di blocco e spingerle di nuovo dentro una volta che i tappi sono stati posizionati nei rispettivi fori di montaggio. Verificare che i fissaggi a scatto combacino prima di fissare a pressione il pannello.

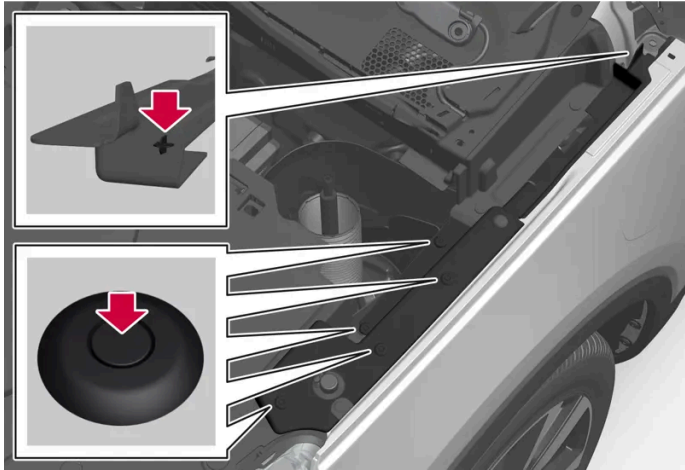

Posizioni dei tappi per il pannello B. Il pannello C ha una posizione inversa rispetto a B.

#### Pannello B/C

- 1 Montare dapprima il pannello A ai sensi delle precedenti istruzioni.
  - 2 Staccare i 5 tappi marcati.
- Il pannello è disimpegnato e può essere asportato completamente. Ciò dà accesso ai tappi che fissano i pannelli D o E, a seconda del lato. Il pannello D deve essere smontato per ottenere accesso al punto di ricarica positivo e ai fusibili sotto il cofano.

Per rimontare il pannello, estrarre completamente le spine di blocco e spingerle di nuovo dentro una volta che i tappi sono stati posizionati nei rispettivi fori di montaggio. Il pannello è dotato anche di un dettaglio sporgente nell'estremità posteriore che lo fissa in sede quando il pannello è stato adattato nel proprio foro.

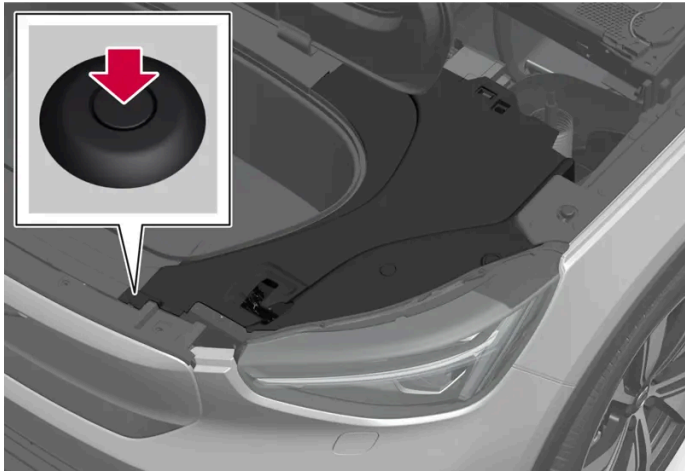

Posizioni dei tappi per il pannello D. Il pannello E ha una posizione inversa rispetto a D.

#### Pannello D/E

- 1 Montare dapprima i pannelli A e B/C, a seconda del lato, e aprire lo sportello al vano di custodia sotto il cofano (7).
- 2 Staccare il tappo marcato. Per montare il pannello E è necessario anche togliere il coperchio per il rifornimento del liquido lavacrystalli (8).
- 3 Ora il pannello è mantenuto in sede da fissaggi a scatto nascosti. Sollevare cautamente il pannello finché i fissaggi non mollino.
  - Il pannello è disimpegnato e può essere asportato completamente. Sotto il pannello D si trovano il punto di ricarica positivo e i fusibili sotto il cofano.

Per rimontare il pannello, estrarre completamente le spine di blocco e spingerle di nuovo dentro una volta che i tappi sono stati posizionati nei rispettivi fori di montaggio. Verificare che i fissaggi a scatto combacino prima di fissare a pressione il pannello.

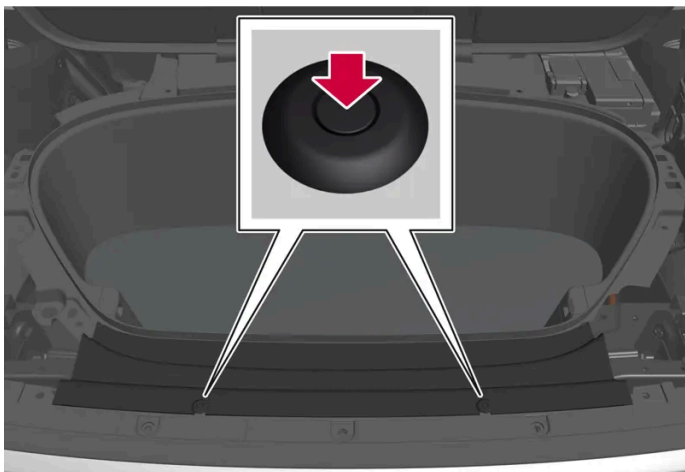

Posizioni dei tappi per il pannello F.

## Pannello F

- 1** Smontare dapprima i pannelli A, B, C, D ed E.
  - 2** Staccare i 2 tappi marcati.
  - 3** Ora il pannello è mantenuto in sede da fissaggi a scatto nascosti. Sollevare cautamente il pannello finché i fissaggi non mollino.
- Il pannello è disimpegnato e può essere asportato completamente.

Per rimontare il pannello, estrarre completamente le spine di blocco e spingerle di nuovo dentro una volta che i tappi sono stati posizionati nei rispettivi fori di montaggio. Verificare che i fissaggi a scatto combacino prima di fissare a pressione il pannello.

---

## 20. Specifiche

---

### 20.1. Misure e pesi

---

#### 20.1.1. Pesi del rimorchio e pressioni sulla sfera

I pesi del rimorchio e le pressioni sulla sfera per la guida con rimorchio sono riportati nelle tabelle.

##### Peso max rimorchio frenato

 **Nota**

Per i rimorchi di peso superiore a 1.800 kg si raccomanda l'utilizzo di uno stabilizzatore per gancio di traino.

Rimorchio con freni	Twin Motor	Single Motor
Peso max (kg)	1800	1500
Pressione max sulla sfera (kg)	100	100

 **Importante**

In caso di guida con rimorchio, è consentito superare il peso complessivo dell'automobile (compresa la pressione sulla sfera) di max 100 kg (220 lbs), a condizione che la velocità non superi 100 km/h (62 mph). Rispettare comunque le leggi nazionali applicabili alla guida con rimorchio (ad esempio la velocità consentita).

 **Nota**

Eventuali dati mancanti sul peso nella tabella verranno aggiornati in una circostanza successiva.

##### Peso max rimorchio non frenato

Rimorchio senza freni	
Peso max (kg)	750
Pressione max sulla sfera (kg)	50

---

## 20.1.2. Misure

La tabella illustra lunghezza, altezza ecc. dell'automobile.

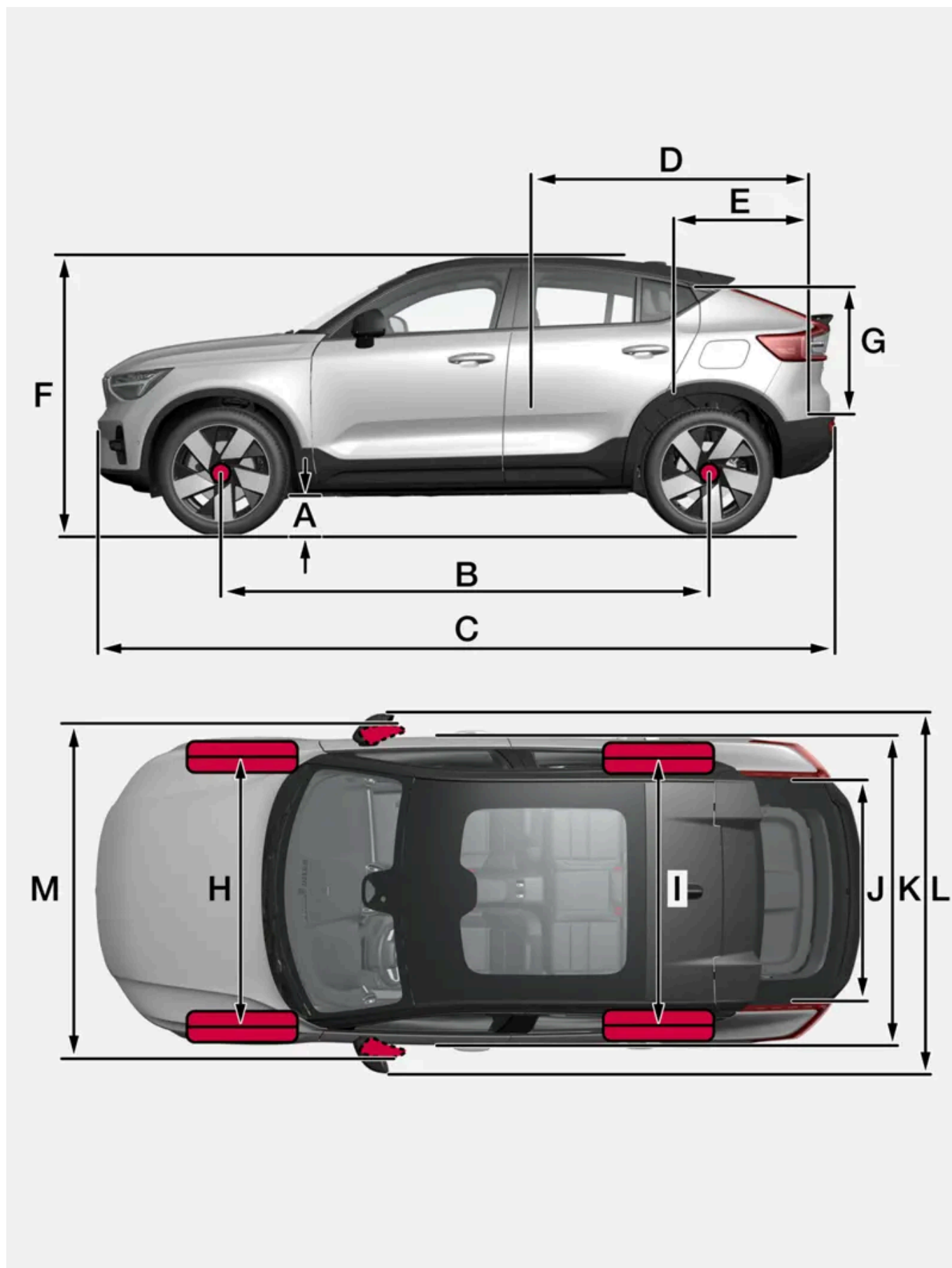

Misure		mm	pollici
A	Altezza libera da terra <sup>[1]</sup>	171	6,7
B	Passo	2702	106,4
C	Lunghezza	4440	174,8
D	Lunghezza di carico, pavimento, sedile ribaltato	1685	66,3
E	Lunghezza di carico, pavimento	896	35,3
F	Altezza <sup>[2]</sup>	1591	62,6
G	Altezza di carico	630	24,8
H	Carreggiata anteriore	1598	62,9
I	Carreggiata posteriore	1603	63,1
J	Larghezza di carico, pavimento	1059	41,7
K	Larghezza	1873	73,7
L	Larghezza incl. specchi retrovisori spiegati	2034	80,1
M	Larghezza incl. specchi retrovisori ripiegati	1938	76,3

<sup>[1]</sup> Con peso a vuoto più 1 persona. (Varia leggermente a seconda di dimensioni dei pneumatici, tipo di telaio ecc.)

<sup>[2]</sup> Incluso antenna tetto, con peso in ordine di marcia più 1 persona.

## 20.1.3. Pesi

Il peso totale massimo e altre informazioni possono essere lette su un'etichetta nell'auto.

Il peso a vuoto include il conducente e tutti gli oli e i liquidi.

Il peso dei passeggeri e degli optional montati nonché la pressione sulla sfera (per il collegamento di un rimorchio) limitano la capacità di carico e non sono conteggiati nel peso a vuoto.

Carico max consentito = Peso complessivo - Peso a vuoto.

### Nota

Il peso a vuoto dichiarato si riferisce all'automobile nella versione base, senza attrezzature e optional. Di conseguenza, il peso di ogni optional aggiunto riduce la capacità di carico dell'automobile in misura corrispondente.

La capacità di carico si riduce anche in base ai livelli di equipaggiamento e agli optional in dotazione all'auto, come gancio di traino, portapacchi, box sul tetto, impianto audio, fari supplementari, griglia protettiva, tappetini, copribagagliaio, sedili elettrocomandati ecc.

Per conoscere il peso a vuoto esatto dell'automobile si consiglia di pesarla.

 **Attenzione**

Le caratteristiche di guida dell'automobile cambiano in base al carico e alla sua sistemazione.

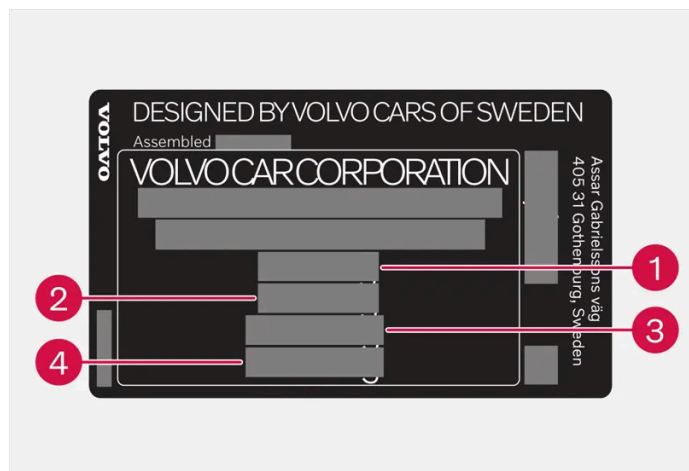

L'etichetta si trova sul montante della portiera ed è visibile aprendo la portiera posteriore destra.

- 1 Peso complessivo max
- 2 Peso max treno (automobile + rimorchio)
- 3 Carico max sull'assale anteriore
- 4 Carico max sull'assale posteriore

Carico massimo: vedere il libretto di circolazione.

Carico max sul tetto: 75 kg.

## 20.1.4. Specifiche per il gancio di traino \*

Misure e punti di fissaggio per il gancio di traino.

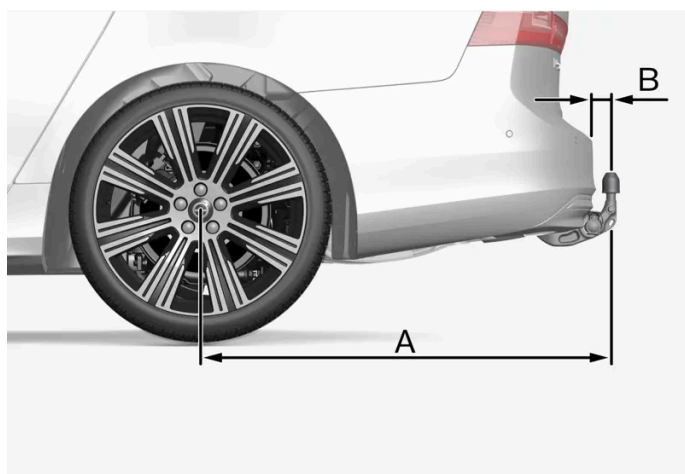

L'immagine è generica e può variare a seconda del modello.

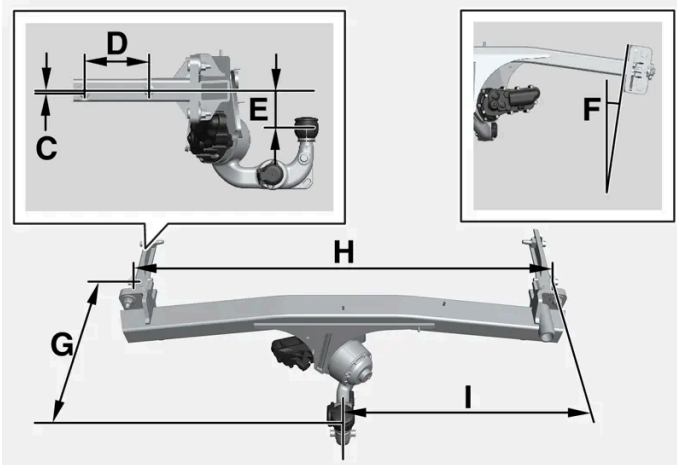

Misure, punti di fissaggio in mm (pollici)	
A	939 (37)
B	72 (2,8)
C	6 (0,24)
D	145 (5,7)
E	88 (3,5)
F	Il longerone è inclinato di 8°
G	353 (13,9)
H	1048 (41,3)
I	524 (20,6)

\* Optional/accessorio.

## 20.2. Specifiche per il motore elettrico

### 20.2.1. Specifiche motore elettrico

La versione Twin Motor utilizza due propulsori elettrici (anteriore e posteriore), mentre la versione Single Motore un solo propulsore elettrico (posteriore).

#### Motore elettrico di trazione

	Twin Motor <sup>[1]</sup>	Twin Motor	Single Motor Extended Range	Single Motor



Anteriore	Tipo di motore elettrico		Motore asincrono	Motore asincrono	–	–
	Modello di motore elettrico		DAEAB	DAEAC	–	–
	Potenza erogata max, motore elettrico	kW	135	110	–	–
		CV	184	150	–	–
Coppia erogata max, motore elettrico		Nm	250	250	–	–
Post.	Tipo di motore elettrico		Motore sincrono con magneti permanente	Motore sincrono con magneti permanente	Motore sincrono con magneti permanente	Motore sincrono con magneti permanente
	Modello di motore elettrico		CCEDF	CCEDF	CCJDG	CCADE
	Potenza erogata max, motore elettrico	kW	190	190	185	175
		CV	258	258	252	238
Coppia erogata max, motore elettrico		Nm	420	420	420	
Totale	Potenza erogata max, auto	kW	325	300	185	175
		CV	442	408	252	238
	Coppia max, auto		Nm	670	670	420

***i* Nota**

Non tutte le versioni dei motori elettrici sono disponibili su tutti i mercati.

***i* Nota**

Eventuali dati mancanti sul motore elettrico nella tabella verranno aggiornati in una circostanza successiva.

<sup>[1]</sup> Performance version. Solo alcuni mercati.

## 20.3. Specifiche per liquidi e lubrificanti

### 20.3.1. Riempimento del liquido lavacrystalli

Il liquido lavacrystalli si utilizza per pulire fari e parabrezza. A temperature inferiori al punto di congelamento, deve essere usato liquido lavavetri con protezione antigelo.

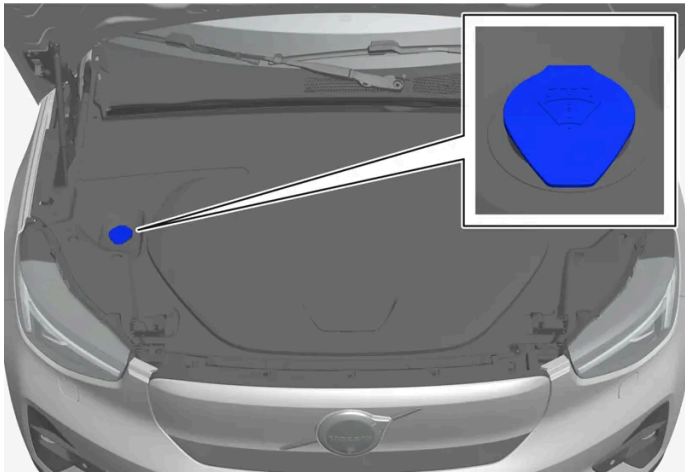

**i** Nota

Quando rimane circa 1 litro (1 qt) di liquido lavacrystalli nel serbatoio, il display del conducente visualizza il messaggio **Rabbocca liquido lavavetri livello basso** e il simbolo .

Il messaggio **Rabbocca liquido lavavetri livello basso** insieme al simbolo  visualizzati sul display del conducente segnalano che è tempo di rabboccare il liquido lavacrystalli.

- 1 Aprire il cofano con la maniglia nell'abitacolo e poi con la maniglia sotto il bordo anteriore del cofano.
- 2 Aprire il tappo del serbatoio liquido lavacrystalli.  
Il liquido lavacrystalli si rabbocca nel serbatoio con il tappo blu. Il serbatoio è usato sia per il lavaparabrezza che il lavafari\*.
- 3 Fare il pieno di liquido lavacrystalli.
- 4 Chiudere il tappo del serbatoio liquido lavacrystalli e chiudere il cofano.

**Tipo prescritto:** Liquido lavacrystalli raccomandato da Volvo – con antigelo per climi freddi e temperature inferiori al punto di congelamento.

**!** Importante

Utilizzare il liquido lavacrystalli originale Volvo, o un prodotto equivalente con pH raccomandato compreso fra 6 e 8, nella soluzione d'uso (ad esempio 1:1 con acqua neutra).

 **Importante**

Utilizzare liquido lavacrystalli con antigelo quando la temperatura è inferiore al punto di congelamento in modo che il liquido non geli nella pompa, nel serbatoio e nei flessibili.

**Quantità:**

- Automobili **con** tergifari: 5,5 litri (5.8 qts).
- Automobili **senza** tergifari: 3,5 litri (3.7 qts).

\* Optional/accessorio.

## 20.3.2. Specifiche per il climatizzatore





Nell'impianto dell'aria condizionata viene usato refrigerante privo di Freon (R1234yf) e olio per compressori. Le informazioni sul refrigerante sono fornite su un'etichetta applicata sulla parte inferiore del cofano.

### Etichetta

Etichetta per R1234yf



Spiegazione dei simboli etichetta R1234yf

Simbolo	Spiegazione
	Cautela
	Condizionatore mobile (MAC)
	Tipo di lubrificante
	L'assistenza al condizionatore (MAC) è riservata a tecnici addestrati e certificati.
	Refrigerante infiammabile

### Refrigerante R1234yf

La quantità di refrigerante è indicata su un'etichetta sul lato inferiore del cofano.

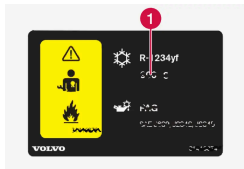

1 Quantità di refrigerante.

#### **Attenzione**

Il climatizzatore contiene refrigerante R1234yf in pressione. Ai sensi della norma SAE J2845 (Technician Training for Safe Service and Containment of Refrigerants Used in Mobile A/C System) e per garantire la sicurezza degli impianti refrigeranti, l'assistenza e la riparazione di detti impianti sono riservate a tecnici addestrati e certificati.

## Olio per compressori

Quantità	Tipo prescritto
110 ml (3,87 fl. oz.) <sup>[1]</sup> 260 ml (9,15 fl. oz.) <sup>[2]</sup>	POE V68

## Evaporatore

#### **Importante**

Non è consentito riparare l'evaporatore dell'impianto dell'aria condizionata o sostituirlo con un evaporatore usato. Il nuovo evaporatore deve essere certificato e marcato a norma SAE J2842.

<sup>[1]</sup> Vale per le automobili senza pompa di calore.

<sup>[2]</sup> Vale per le automobili con pompa di calore.

## 20.3.3. Specifiche per l'olio dei freni

L'olio dei freni è il mezzo in un impianto frenante idraulico usato per trasferire la pressione per esempio dal pedale freno mediante un cilindro freno principale che a sua volta agisce sulle pinze freno.

**Tipo prescritto:** Volvo Original o liquido equivalente che soddisfa una combinazione delle specifiche Dot 4, 5.1 e ISO 4925 classe 6.

#### **Nota**

Si raccomanda di affidarsi a un riparatore autorizzato Volvo per la sostituzione o il rabbocco dell'olio dei freni.

## 20.4. Specifiche per ruote e pneumatici

### 20.4.1. Pressioni dei pneumatici approvate

Nella tabella possono essere lette le pressioni raccomandate degli pneumatici.

**i** Nota

Non tutti i motori, i pneumatici e le relative combinazioni sono disponibili su tutti i mercati.

Dimensioni dei pneumatici	Velocità	Carico, 1-3 persone		Carico max		Pressione ECO <sup>[1]</sup>
		Anteriore kPa (psi) <sup>[2]</sup>	Post. kPa (psi)	Anteriore kPa (psi)	Post. kPa (psi)	Ant./post. kPa (psi)
235/50 R19 255/45 R19 235/45 R20 255/40 R20	0-180 km/h (0-112 mph)	280 (41)	280 (41)	280 (41)	280 (41)	280 (41)
Ruotino di scorta	max 80 km/h (max 50 mph)	420 (60)	420 (60)	420 (60)	420 (60)	420 (60)

**!** Importante

Le ruote anteriori non possono essere scambiate di posto con quelle posteriori e viceversa.

<sup>[1]</sup> Guida economica.

<sup>[2]</sup> In alcuni Paesi è riportato il valore in bar di fianco al valore in Pascal: 1 bar = 100 kPa.

### 20.4.2. Dimensioni di ruote e pneumatici approvate

In alcuni Paesi, la carta di circolazione o altri documenti non riportano tutte le dimensioni approvate. La seguente tabella mostra tutte le combinazioni approvate di cerchioni e pneumatici.

Anteriore:	235/50 R19 7,5x19x50,5	235/45 R20 8x20x50,5
Lato posteriore:	255/45 R19 8,5x19x56	255/40 R20 9x20x58,5

 **Importante**

Le ruote anteriori non possono essere scambiate di posto con quelle posteriori e viceversa.

## 20.4.3. Valori minimi consentiti di indice di carico e classe di velocità dei pneumatici

La seguente tabella riporta l'indice di carico minimo consentito (LI) e la classe di velocità minima consentita (SS) per gli pneumatici.

Indice di carico minimo consentito (LI) <sup>[1]</sup>	100
Classe di velocità minima consentita (SS) <sup>[2]</sup>	H

<sup>[1]</sup> L'indice di carico del pneumatico deve essere almeno pari o superiore al valore riportato in tabella.

<sup>[2]</sup> La classe di velocità del pneumatico deve essere almeno pari o superiore al valore riportato in tabella.

## 20.5. Specifiche per le lampadine

Specifiche per le lampadine sostituibili.

In caso di guasti a lampadine diverse da quelle a incandescenza, rivolgersi a un riparatore<sup>[1]</sup>. In genere, in caso di guasto a lampadine a LED<sup>[2]</sup> deve essere sostituito l'intero gruppo lampada.

Funzione	W <sup>[3]</sup>	Tipo
Retronebbia	21	H21W LL

<sup>[1]</sup> Si raccomanda un riparatore autorizzato Volvo.

<sup>[2]</sup> LED (Light Emitting Diode)

<sup>[3]</sup> Watt







## 20.6. Valori certificati dell'auto per autonomia e consumo elettrico

L'autonomia e il consumo elettrico dell'auto dipendono da molteplici fattori. I presupposti per ottenere un'autonomia maggiore e un basso consumo elettrico variano in base alle circostanze e alle condizioni di guida

dell'automobile.









Ad ogni modo, non bisogna fare affidamento sui valori certificati per stimare l'autonomia dell'auto nella pianificazione dei viaggi. I valori certificati sono valori di riferimento ottenuti a seguito di speciali cicli di collaudo (vedere qui a seguire) e vanno usati soprattutto per confrontare vari modelli d'auto.





I valori in tabella sono ai sensi di WLTP (Worldwide Harmonized Light-Duty Vehicles Test Procedure), che è un metodo di test internazionale per veicoli corrispondenti alle autovetture concepito per il test di laboratorio.

Spiegazione	
	Valore certificato per la potenziale autonomia ("max") dell'automobile in km. Il valore non deve essere considerato un'autonomia prevista ed è difficile da raggiungere con una guida normale.
	Guida su strade urbane e suburbane
	Media delle quattro fasi del ciclo di guida (strade urbane, strade suburbane, strade extraurbane e autostrada)
	Valore certificato per il consumo elettrico dell'auto (kWh/100km). Il valore è un valore medio delle quattro fasi del ciclo di guida (strade urbane, strade suburbane, strade extraurbane e autostrada).
	Valore basso
	Valore alto

 **Nota**

Eventuali dati mancanti sulla portata e sul consumo elettrico nella tabella verranno aggiornati in una circostanza successiva.

		Range		EC
				
Twin Motor		746	550	17,3
		699	510	18,7
Single Motor Extended Range		783	582	16,3
		739	540	17,5

	Range		EC	
				
Single Motor		683	487	16,1
		638	445	17,5

I valori nella tabella sopra per l'autonomia con propulsione elettrica e il consumo elettrico si basano su speciali cicli di guida (vedere qui a seguire). Il peso dell'automobile può aumentare a seconda dell'equipaggiamento. Questo fattore e il carico dell'automobile influenzano e riducono l'autonomia con la propulsione elettrica e aumentano il consumo elettrico. Secondo il WLTP, ogni automobile presenta specifici valori di autonomia con propulsione elettrica a seconda di come è equipaggiata. In molti mercati i valori di autonomia con propulsione elettrica specifici dell'automobile sono indicati nel libretto di immatricolazione.

Un'autonomia (distanza percorribile) più corta e un maggiore consumo elettrico rispetto ai valori in tabella dipendono da molte cause. Alcuni esempi:

- Se l'automobile è dotata di accessori supplementari che incidono sul peso complessivo.
- Stile di guida del conducente.
- Se il cliente richiede ruote diverse da quelle montate di serie nella versione base del modello, la resistenza al rotolamento potrebbe aumentare.
- Velocità elevata che aumenta la resistenza all'aria.
- Condizioni stradali e di traffico, clima e stato dell'automobile.

## Standard WLTP

Lo standard WLTP (Worldwide Harmonized Light-Duty Vehicles Test Procedure) è uno standard per calcolare i valori di consumo delle automobili. Lo standard WLTP rappresenta le condizioni di guida medie nel quotidiano. Rispetto allo standard precedente (NEDC), il WLTP tiene conto di una maggiore varietà di situazioni di traffico e velocità, ma anche di dotazione e classi di peso. Durante la prova è disattivato l'equipaggiamento opzionale che influenza i valori di autonomia con propulsione elettrica, ad esempio climatizzatore, riscaldamento dei sedili, ecc. Il nuovo standard ha l'obiettivo di fornire dati più realistici in merito all'autonomia con la propulsione elettrica. I valori hanno lo scopo di permettere il confronto fra diverse automobili e non di rappresentare i valori tipici di un conducente per l'autonomia con la propulsione elettrica.

### Profili di cicli di guida

Un ciclo di guida simula una guida media effettiva dell'automobile. Lo standard si basa su quattro diversi profili di cicli di guida. I quattro profili di cicli di guida sono:

- **Guida su strade urbane** – velocità bassa
- **Guida su strade suburbane** – velocità media
- **Guida su strade extraurbane** – velocità media
- **Guida in autostrada** – velocità molto alta.

Ogni ciclo di guida è determinato in base a varie condizioni quali velocità, tempo e percorrenza.



---

## 20.7. Denominazioni del tipo

Le etichette nell'automobile riportano informazioni quali numero di telaio, denominazione del tipo, codice colore ecc.

## Posizione delle etichette

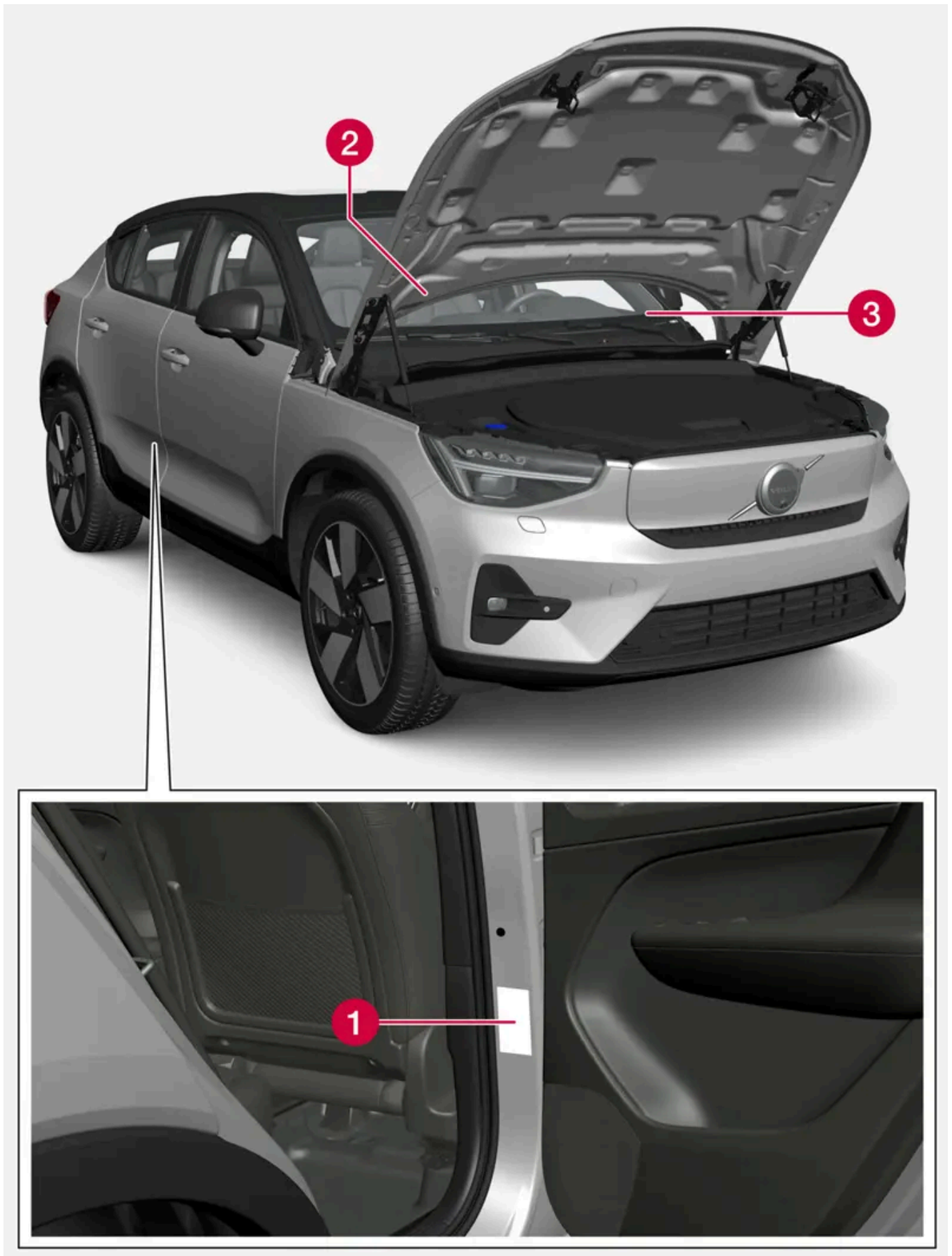

La figura è schematica – i dettagli possono differire a seconda di mercato e modello.

Per velocizzare i tempi nei contatti con il concessionario Volvo e quando si ordinano accessori e ricambi, è bene poter fornire prontamente la denominazione del tipo e il numero di telaio.



**1** Etichetta per denominazione del tipo, numero di telaio, pesi max consentiti, codice colore degli esterni e numero di omologazione. L'etichetta si trova sul montante della portiera ed è visibile aprendo la portiera posteriore destra.



Etichetta **2** per l'impianto A/C di auto con refrigerante R1234yf. L'etichetta si trova sul lato inferiore del cofano.



**3** Etichetta per numero di serie dell'automobile - VIN (Vehicle Identification Number). L'etichetta si trova sulla parte superiore sinistra del cruscotto ed è visibile attraverso il parabrezza.

Sul libretto di immatricolazione sono riportate maggiori informazioni sull'automobile.

**i** **Nota**

Le etichette illustrate nel manuale del proprietario non sono riproduzioni esatte di quelle presenti sull'automobile. Scopo del libretto è illustrarne indicativamente l'aspetto e la posizione sull'automobile. Le informazioni specifiche per il proprio modello sono riportate nelle etichette sull'automobile.