

# EX90 2025 (24w36) Manuale utente

Versione 2025-03-06

## Esenzione di responsabilità

A causa della natura dinamica del nostro prodotto basato su software, il contenuto di questo PDF rappresenta la versione più aggiornata del manuale utente al momento della stampa. Poiché aggiorniamo e miglioriamo costantemente il nostro prodotto, alcuni contenuti potrebbero non riflettere le informazioni più aggiornate in futuro. Pertanto, consigliamo fortemente di utilizzare l'app del manuale utente digitale sul display centrale della tua automobile per ottenere le informazioni più accurate e aggiornate. Puoi anche accedere alle informazioni nell'app mobile di Volvo Cars.

Nota: se scegli di stampare il manuale, non possiamo garantire la validità delle informazioni in futuro, poiché potrebbero essere stati apportati degli aggiornamenti dal momento della stampa. Per garantire il massimo livello di sicurezza e l'utilizzo ottimale del prodotto, ti consigliamo di consultare il manuale utente in formato digitale, facilmente accessibile tramite il display centrale della tua automobile.

Questa versione stampabile è generica e non corrisponde alla tua automobile. In caso di discrepanze tra il presente manuale stampabile e il manuale nel display centrale dell'automobile, quest'ultimo ha la precedenza.

## Contenuto

1. Informazioni per i consumatori
  - 1.1 Informazioni sul manuale utente
    - 1.1.1 Leggere il manuale utente
  - 1.2 Assistenza clienti e informazioni di contatto
  - 1.3 Responsabilità del conducente
  - 1.4 Modifiche, riparazioni e installazioni di accessori
  - 1.5 Ricerca del codice di identificazione veicolo
  - 1.6 Approvazione delle condizioni e raccolta dati
  - 1.7 Gestione dei dati raccolti dall'Event Data Recorder
  - 1.8 Informazioni sui servizi connessi e sulla politica di utilizzo corretto
  - 1.9 Passaggio di proprietà dell'auto
  - 1.10 Ripristino dei dati utente
  - 1.11 Consigli da seguire quando ti rechi in un altro Paese
2. Account, profili e servizi per gli utenti
  - 2.1 Impostare l'auto per la prima volta
  - 2.2 Volvo ID
    - 2.2.1 Creazione di un Volvo ID
  - 2.3 App Volvo Cars
  - 2.4 Guida per i nuovi servizi Google
  - 2.5 Personalizzazione e impostazioni
  - 2.6 Profili utente dell'auto
    - 2.6.1 Cambio dei profili
    - 2.6.2 Aggiungere un profilo
    - 2.6.3 Rimozione di un profilo
    - 2.6.4 Associazione di una chiave a un profilo
    - 2.6.5 Gestione delle chiavi assegnate ai profili
    - 2.6.6 Limitare l'accesso a un profilo
    - 2.6.7 Aggiunta di un account a un profilo
  - 2.7 Volvo Assistance
    - 2.7.1 Chiamare Volvo Assistance per l'assistenza stradale

- 2.8 Pronto intervento
  - 2.8.1 Chiamare i servizi di soccorso d'emergenza con il pulsante SOS
  - 2.8.2 Modifica del destinatario della chiamata di emergenza
- 3. Display, software e telefono
  - 3.1 Display
    - 3.1.1 Display centrale
      - 3.1.1.1 Schermate del display centrale
      - 3.1.1.2 Simboli di stato nel display centrale
      - 3.1.1.3 Tastiera
        - 3.1.1.3.1 Modificare la lingua della tastiera
        - 3.1.1.3.2 Aggiunta e rimozione delle lingue della tastiera
    - 3.1.2 Display del conducente
      - 3.1.2.1 Simboli di avvertimento e indicatori
      - 3.1.2.2 Indicatore della carica della batteria
      - 3.1.2.3 Indicatore di potenza
    - 3.1.3 Impostazioni di sistema
      - 3.1.3.1 Modifica della data e dell'ora
      - 3.1.3.2 Modifica della lingua di sistema
      - 3.1.3.3 Modifica delle unità del sistema
    - 3.1.4 Riavvio dei display
  - 3.2 Telefono
    - 3.2.1 Collegare il tuo telefono all'auto
    - 3.2.2 Uso del tuo telefono nell'auto
    - 3.2.3 Passaggio a un altro telefono associato
    - 3.2.4 Apple CarPlay
      - 3.2.4.1 Collegamento dell'iPhone ad Apple CarPlay
  - 3.3 Audio e media
    - 3.3.1 Radio
      - 3.3.1.1 Aggiunta di preferiti nella radio
      - 3.3.1.2 Sintonizzazione delle stazioni DAB ed FM
    - 3.3.2 Impostazioni audio
    - 3.3.3 Lettori multimediali
  - 3.4 App dell'auto
    - 3.4.1 Download delle app
    - 3.4.2 Disinstallazione delle app
  - 3.5 Connettività e software
    - 3.5.1 Connessione Internet
      - 3.5.1.1 Connessione a Internet tramite un telefono connesso a Bluetooth
      - 3.5.1.2 Connessione Internet tramite Wi-Fi
    - 3.5.2 Aggiornamenti over-the-air
  - 3.6 Comando vocale
    - 3.6.1 Impiego dei comandi vocali
- 4. Comfort e clima dell'abitacolo
  - 4.1 Interni
    - 4.1.1 Utilizzo del caricabatteria wireless
    - 4.1.2 Abilitazione del caricabatteria wireless
    - 4.1.3 Porte USB
    - 4.1.4 Presa da 12 V
    - 4.1.5 Alette parasole
  - 4.2 Climatizzatore
    - 4.2.1 Comandi del climatizzatore
      - 4.2.1.1 Attivazione del riscaldamento del sedile

- 4.2.1.2 Attivazione del riscaldamento del volante
- 4.2.2 Impostazioni climatizzatore
- 4.2.3 Temperatura e climatizzatore
  - 4.2.3.1 Attivazione del climatizzatore
  - 4.2.3.2 Impostazione della temperatura
  - 4.2.3.3 Sincronizzazione della temperatura
  - 4.2.3.4 Attivazione del climatizzatore Eco
- 4.2.4 Distribuzione dell'aria e modalità di climatizzazione
  - 4.2.4.1 Regolazione delle bocchette dell'aria
  - 4.2.4.2 Attivazione della modalità di climatizzazione automatica
  - 4.2.4.3 Attivazione della modalità di climatizzazione manuale
- 4.2.5 Ghiaccio, condensa e sbrinatori
  - 4.2.5.1 Attivazione dello sbrinatori massimo
  - 4.2.5.2 Attivazione del riscaldamento del lunotto posteriore e dello specchietto laterale
- 4.2.6 Climatizzatore interno ad auto parcheggiata
  - 4.2.6.1 Impostazione del timer della preclimatizzazione
  - 4.2.6.2 Mantenere il climatizzatore attivo mentre l'auto è parcheggiata
- 4.2.7 Qualità dell'aria
  - 4.2.7.1 CleanZone
  - 4.2.7.2 Attivazione del ricircolo dell'aria
- 4.2.8 Sistema di climatizzazione
  - 4.2.8.1 Zone del climatizzatore
  - 4.2.8.2 Climatizzatore parziale
  - 4.2.8.3 Temperatura percepita e reale
  - 4.2.8.4 Sensori climatici
  - 4.2.8.5 Riscaldamento
- 4.3 Finestrini e vetri
  - 4.3.1 Azionamento dei finestrini
  - 4.3.2 Protezione antischiacciamento
  - 4.3.3 Ripristino dei finestrini
- 4.4 Sedili
  - 4.4.1 Sedili anteriori
    - 4.4.1.1 Regolazione dei sedili anteriori
    - 4.4.1.2 Estensione del cuscino del sedile
  - 4.4.2 Sedili seconda fila
    - 4.4.2.1 Regolazione dei sedili esterni della seconda fila
    - 4.4.2.2 Regolazione del sedile centrale della seconda fila
    - 4.4.2.3 Regolazione del poggiatesta centrale della seconda fila
    - 4.4.2.4 Ribaltamento dei sedili esterni della seconda fila
    - 4.4.2.5 Ribaltamento del sedile centrale della seconda fila
    - 4.4.2.6 Bracciolo centrale della seconda fila
  - 4.4.3 Sedili della terza fila
    - 4.4.3.1 Ingresso e uscita dalla terza fila
    - 4.4.3.2 Ribaltare i sedili della terza fila
- 4.5 Illuminazione abitacolo
  - 4.5.1 Regolazione delle luci di lettura
  - 4.5.2 Regolazione delle luci interne
  - 4.5.3 Disattivazione delle luci automatiche interne
  - 4.5.4 Accensione di tutte le luci dell'abitacolo
- 5. Sicurezza
  - 5.1 Risposta in caso di collisione
    - 5.1.1 Sistema di protezione pedoni

- 5.2 Rilevamento passeggeri
- 5.3 Postura di seduta corretta
- 5.4 Cinture di sicurezza
  - 5.4.1 Allacciare e regolare la cintura di sicurezza
  - 5.4.2 Avviso cintura di sicurezza non allacciata
- 5.5 Airbag
  - 5.5.1 Apertura dell'airbag
  - 5.5.2 Airbag anteriori
    - 5.5.2.1 Disabilitazione e abilitazione dell'airbag passeggero anteriore
  - 5.5.3 Airbag laterali
  - 5.5.4 Tendine gonfiabili
  - 5.5.5 Manutenzione e riparazione dell'airbag
  - 5.5.6 Etichette degli airbag
- 5.6 Sicurezza dei bambini
  - 5.6.1 Protezioni per bambini
    - 5.6.1.1 Installazione delle protezioni per bambini
      - 5.6.1.1.1 Installazione delle protezioni per bambini nei sedili esterni della seconda fila
      - 5.6.1.1.2 Installazione delle protezioni per bambini sul sedile della seconda fila
      - 5.6.1.1.3 Installazione delle protezioni per bambini nei sedili della terza fila
      - 5.6.1.1.4 Installazione di sistemi di protezione per bambini sul sedile del passeggero anteriore
    - 5.6.1.2 Punti di fissaggio della protezione per bambini
      - 5.6.1.2.1 Punti di fissaggio ISOFIX
      - 5.6.1.2.2 Punti d'attacco della cinghia superiori
      - 5.6.1.2.3 Punti d'attacco della cinghia inferiori
    - 5.6.1.3 Protezioni per bambini consigliate
    - 5.6.1.4 Tabella riassuntiva delle posizioni adatte alle protezioni per bambini
- 6. Ingresso e sicurezza
  - 6.1 Chiavi
    - 6.1.1 Chiave senza pulsante
      - 6.1.1.1 Come caricare la chiave senza pulsante
    - 6.1.2 Scheda magnetica
    - 6.1.3 Digital Key
      - 6.1.3.1 Creazione di una chiave digitale
      - 6.1.3.2 Eliminazione di una chiave digitale
    - 6.1.4 Punti di lettura delle chiavi
  - 6.2 Apertura e chiusura
    - 6.2.1 Apertura del cofano
    - 6.2.2 Chiusura del cofano
    - 6.2.3 Accesso al bagagliaio
      - 6.2.3.1 Apertura automatica del bagagliaio
      - 6.2.3.2 Regolazione dell'altezza d'apertura del bagagliaio
  - 6.3 Blocco e sblocco
    - 6.3.1 Attivazione della sicura per bambini
    - 6.3.2 Impostazioni per l'apertura e la chiusura centralizzata
      - 6.3.2.1 Impostazione delle funzioni di blocco e sblocco
    - 6.3.3 La chiusura centralizzata non risponde
  - 6.4 Antifurto
    - 6.4.1 Allarme
      - 6.4.1.1 Riduzione della sensibilità dell'allarme
      - 6.4.1.2 Allarme di blocco passivo
- 7. Caricare la tua auto
  - 7.1 Tipi di carica

- 7.1.1 Cavi di carica
- 7.2 Visualizzazione e impostazioni della carica
  - 7.2.1 Impostazione del livello di carica della batteria desiderato
  - 7.2.2 Impostazione del limite di amperaggio della carica
  - 7.2.3 Aggiunta e gestione dei programmi di carica
  - 7.2.4 Impostazione del livello di carica minima della batteria
- 7.3 Avvio e arresto della carica
  - 7.3.1 Avvio della carica CA
  - 7.3.2 Avvio della carica CC
  - 7.3.3 Arresto della carica CA
  - 7.3.4 Arresto della carica CC
  - 7.3.5 Sblocco del cavo di ricarica
    - 7.3.5.1 Sblocco manuale del cavo di ricarica
- 7.4 Tempi e stati di carica
  - 7.4.1 Tempi di carica
  - 7.4.2 Stato di ricarica
    - 7.4.2.1 Stato di ricarica nella porta di carica
    - 7.4.2.2 Stato di ricarica sul display del conducente
- 7.5 Plug & Charge
  - 7.5.1 Attivazione della funzione Plug & Charge
- 8. Guida
  - 8.1 Ciclo di guida tipico
  - 8.2 Avvio dell'auto
    - 8.2.1 Controlli nella fase di avviamento
    - 8.2.2 Blocco dell'etilometro
  - 8.3 Spegnimento dell'auto
  - 8.4 Caratteristiche di guida
    - 8.4.1 One Pedal Drive
      - 8.4.1.1 Impostazione di One Pedal Drive
    - 8.4.2 Attivazione della trazione integrale Performance
    - 8.4.3 Attivazione della modalità fuoristrada
    - 8.4.4 Controllo della stabilità
    - 8.4.5 Sospensioni
  - 8.5 Autonomia
    - 8.5.1 Autonomia e contachilometri parziale
      - 8.5.1.1 Azzeramento del contachilometri parziale
  - 8.6 Sterzo
    - 8.6.1 Volante
      - 8.6.1.1 Comandi a volante
      - 8.6.1.2 Regolazione della posizione del volante
    - 8.6.2 Regolazione dello sterzo
  - 8.7 Freni
    - 8.7.1 Freno di servizio
    - 8.7.2 Freno di stazionamento
      - 8.7.2.1 Inserimento del freno di stazionamento
    - 8.7.3 Auto hold
    - 8.7.4 Frenata post-impatto
  - 8.8 Selezione della marcia
- 9. Visibilità, specchietti e luci esterne
  - 9.1 Luci esterne
    - 9.1.1 Luci di guida
      - 9.1.1.1 Utilizzo delle luci di guida

- 9.1.1.2 Abbaglianti
- 9.1.1.3 Anabbaglianti
  - 9.1.1.3.1 Accensione degli abbaglianti
- 9.1.1.4 Luci meteo adattive
  - 9.1.1.4.1 Attivazione delle luci meteo adattive
- 9.1.1.5 Luci in curva statiche
- 9.1.1.6 Attivazione del retronebbia
- 9.1.1.7 Attivazione delle luci di posizione
- 9.1.1.8 Luci d'emergenza
  - 9.1.1.8.1 Attivazione delle luci d'emergenza
- 9.1.1.9 Riorientare le luci in base alle norme di circolazione locali
- 9.1.2 Uso degli indicatori di direzione
- 9.1.3 Luci di cortesia esterne
  - 9.1.3.1 Luci di benvenuto
    - 9.1.3.1.1 Attivazione delle luci di benvenuto
- 9.2 Specchietti
  - 9.2.1 Regolazione degli specchietti retrovisori
- 9.3 Tergicristalli e lavavetri
  - 9.3.1 Comando dei tergicristalli anteriori
  - 9.3.2 Comando del tergicristallo posteriore
  - 9.3.3 Attivazione dei lavacristalli
- 10. Supporto al conducente e navigazione
  - 10.1 Navigazione
    - 10.1.1 Trovare e selezionare una destinazione del navigatore
  - 10.2 Rilevamento dell'ambiente circostante e del traffico
    - 10.2.1 Posizione delle telecamere, dei sensori, dei radar e del lidar
    - 10.2.2 Rilevamento della telecamera e limiti
    - 10.2.3 Rilevamento del lidar e limiti
    - 10.2.4 Rilevamento e limiti del rada
    - 10.2.5 Rilevamento e limitazioni dei sensori di parcheggio
  - 10.3 Rilevamento del comportamento alla guida
  - 10.4 Interventi e avvisi di sicurezza
    - 10.4.1 Avvisi e mitigazione della collisione
    - 10.4.2 Interventi e avvisi durante la retromarcia
      - 10.4.2.1 Avvisi sui veicoli che passano dietro l'auto
      - 10.4.2.2 Disabilitazione della frenata automatica in retromarcia
    - 10.4.3 Sistema di mantenimento della corsia
      - 10.4.3.1 Impostazione del sistema di mantenimento della corsia
    - 10.4.4 Blind Spot Information
    - 10.4.5 Avvisi apertura portiere
    - 10.4.6 Driver Alert
      - 10.4.6.1 Disattivazione delle notifiche degli avvisi di distrazione
    - 10.4.7 Arresto d'emergenza
  - 10.5 Funzioni di assistenza alla guida
    - 10.5.1 Segnali stradali e risposta all'eccesso di velocità
      - 10.5.1.1 Avvisi sui limiti di velocità
        - 10.5.1.1.1 Disattivazione del sistema Intelligent Speed Assist
        - 10.5.1.1.2 Impostazione degli avvisi sui limiti di velocità
      - 10.5.1.2 Abilitazione degli avvisi sonori per le variazioni dei limiti di velocità
      - 10.5.1.3 Road Sign Information
    - 10.5.2 Pilot Assist
      - 10.5.2.1 Comunicazione e stato del Pilot Assist

- 10.5.2.2 Attivazione del Pilot Assist
      - 10.5.2.3 Disattivazione del Pilot Assist
      - 10.5.2.4 Regolazione della velocità di riferimento per il Pilot Assist
      - 10.5.2.5 Attivazione e disattivazione dell'assistenza allo sterzo durante la guida
      - 10.5.2.6 Cambio di corsia con il Pilot Assist
      - 10.5.2.7 Prevenzione dei sorpassi interni
      - 10.5.2.8 Impostazione del Pilot Assist
      - 10.5.2.9 Condizioni e limiti del Pilot Assist
- 10.6 Parcheggio assistito
  - 10.6.1 Schermata parcheggio
- 11. Scenari e modalità dell'auto
  - 11.1 Modalità dell'auto
    - 11.1.1 Attivazione della modalità di traino
    - 11.1.2 Attivazione della modalità cric
  - 11.2 Climi freddi
    - 11.2.1 Raccomandazioni per la guida invernale
  - 11.3 Raccomandazioni in caso di guado
  - 11.4 Preparativi prima di un lungo viaggio
  - 11.5 Parcheggio a lungo termine
- 12. Carico e rimorchio
  - 12.1 Vani portaoggetti dell'abitacolo
    - 12.1.1 Vano portaoggetti
  - 12.2 Carico nella parte posteriore dell'abitacolo
    - 12.2.1 Pianale del bagagliaio
      - 12.2.1.1 Installazione del pianale
      - 12.2.1.2 Rimozione del pianale
    - 12.2.2 Carico del bagagliaio e accessori disponibili.
      - 12.2.2.1 Accesso all'area di carico
    - 12.2.3 Installazione della rete di sicurezza
  - 12.3 Vano di carico sotto il cofano
  - 12.4 Traino di un rimorchio
    - 12.4.1 Utilizzo del gancio di traino
  - 12.5 Suggerimenti per il carico
- 13. Cura e manutenzione
  - 13.1 Stato dell'auto
  - 13.2 Pulizia e cura degli esterni
    - 13.2.1 Lavaggio manuale degli esterni
    - 13.2.2 Lavaggio dell'auto in un autolavaggio automatico
    - 13.2.3 Lucidatura e applicazione di cera
    - 13.2.4 Ritoccare un danno alla verniciatura
      - 13.2.4.1 Ricerca del codice colore della vernice
    - 13.2.5 Danni al parabrezza
    - 13.2.6 Rabbocco del liquido lavavetri
    - 13.2.7 Pulizia dei tergicristalli
    - 13.2.8 Sostituzione delle spazzole del tergicristallo anteriori
    - 13.2.9 Sostituzione della spazzola del tergicristallo posteriore
    - 13.2.10 Attivazione della posizione di servizio del tergicristallo
    - 13.2.11 Protezione anticorrosione
  - 13.3 Pulizia e cura degli interni
    - 13.3.1 Pulizia di stoffe e tessuti
    - 13.3.2 Pulizia dei cristalli e delle superfici lucide

- 13.3.3 Pulizia dei componenti interni in plastica, metallo e legno
- 13.3.4 Pulizia dei tappetini
- 13.4 Ruote e pneumatici
  - 13.4.1 Ruote e pneumatici consigliati
    - 13.4.1.1 Conservazione di ruote e pneumatici
    - 13.4.1.2 Mantenere efficienti le gomme
  - 13.4.2 Denominazioni sul fianco dello pneumatico
    - 13.4.2.1 Indicatori di usura del battistrada
  - 13.4.3 Cambio delle ruote
    - 13.4.3.1 Ruota di scorta
    - 13.4.3.2 Pneumatici invernali
    - 13.4.3.3 Catene da neve
  - 13.4.4 Foratura
    - 13.4.4.1 Riparazione provvisoria di una foratura
      - 13.4.4.1.1 Utilizzo del kit di riparazione pneumatico temporanea
      - 13.4.4.1.2 Gonfiaggio degli pneumatici con il compressore per la riparazione delle forature
  - 13.4.5 Pressione degli pneumatici
    - 13.4.5.1 Monitoraggio della pressione degli pneumatici
      - 13.4.5.1.1 Memorizzazione di un nuovo valore di riferimento per il monitoraggio della pressione degli pneumatici
    - 13.4.5.2 Regolazione della pressione degli pneumatici
- 13.5 Impianto elettrico dell'auto e batterie
  - 13.5.1 Batteria di propulsione
    - 13.5.1.1 Gestione della salute e delle prestazioni della batteria
    - 13.5.1.2 Impianto di raffreddamento del gruppo motopropulsore
  - 13.5.2 Batteria da 12 V
    - 13.5.2.1 Etichette della batteria
  - 13.5.3 Riciclo della batteria
  - 13.5.4 Fusibili
- 13.6 Attrezzi ed equipaggiamento
  - 13.6.1 Uso di un triangolo di emergenza
  - 13.6.2 Fissaggio dell'occhiello di traino
- 13.7 Sollevamento dell'auto
  - 13.7.1 Area per il sollevamento in officina
- 13.8 Manutenzione e riparazioni
  - 13.8.1 Prenotazione di interventi di assistenza o riparazione
  - 13.8.2 Porta diagnostica di bordo
- 14. Recupero dell'auto fuori uso
  - 14.1 Auto danneggiata
  - 14.2 Funzionamento anomalo
  - 14.3 Auto non funzionante o non rispondente
  - 14.4 Trasporto su carroattrezzi
  - 14.5 Modalità di sicurezza
  - 14.6 Traino dell'auto
- 15. Specifiche
  - 15.1 Caratteristiche generali dell'auto
    - 15.1.1 Dimensioni dell'auto
    - 15.1.2 Pesi
    - 15.1.3 Specifiche e capacità di traino
    - 15.1.4 Specifiche del gancio di traino
    - 15.1.5 Identificazioni del modello
  - 15.2 Specifiche del gruppo motopropulsore

- 15.2.1 Specifiche del motore elettrico
- 15.2.2 Prestazioni
- 15.2.3 Valori certificati dell'auto relativi ad autonomia e consumo elettrico
- 15.2.4 Specifiche del cavo di ricarica
- 15.2.5 Etichette e simboli identificativi della porta di carica
- 15.3 Specifiche delle ruote e degli pneumatici
  - 15.3.1 Pressioni degli pneumatici approvate
  - 15.3.2 Dimensioni di ruote e pneumatici approvate
  - 15.3.3 Valori minimi consentiti di indice di carico e classe di velocità degli pneumatici
- 15.4 Specifiche dei fluidi
  - 15.4.1 Specifiche del liquido dei freni
  - 15.4.2 Specifiche del sistema di climatizzazione
- 15.5 Certificati e omologazioni
  - 15.5.1 Informazioni dettagliate per i produttori di sistemi di protezione per bambini
  - 15.5.2 Omologazioni dei radar esterni
  - 15.5.3 Omologazioni dei radar interni
  - 15.5.4 Omologazioni per il modulo antenna di connettività telematica
  - 15.5.5 Omologazione per la radiofrequenza del sistema di monitoraggio della pressione pneumatici.
  - 15.5.6 Certificati e specifiche dei caricabatterie wireless
  - 15.5.7 Certificazione NFC della portiera
  - 15.5.8 Certificazione dei sistemi di avviamento
  - 15.5.9 Informazioni sulle sostanze contenute nell'elenco delle sostanze candidate (CL) in conformità con la normativa REACH, articolo 33.1.
  - 15.5.10 Certificazioni per il sistema radio e di intrattenimento
- 15.6 Etichette

# 1. Informazioni per i consumatori

Hai tante cose da scoprire sulla tua Volvo. Questa sezione tratta alcuni argomenti essenziali, ad esempio dove trovare assistenza in caso di necessità e informazioni su alcuni diritti e responsabilità dei consumatori.

## Suggerimento

### Da dove iniziare?

Tecnicamente, l'intero manuale è una lettura consigliata per chiunque sia alle prime armi con l'auto. Tuttavia, puoi iniziare leggendo le informazioni sul funzionamento del manuale, in modo da sapere come trovare ciò che ti occorre.

### Responsabilità del conducente

Anche le informazioni sulla responsabilità del conducente sono un buon punto di partenza. Spiegano alcuni principi generali per un uso sicuro dell'auto e delle sue funzioni.

## 1.1. Informazioni sul manuale utente

Scopri in che modo il manuale utente è utile per l'utilizzo della tua auto, dove puoi trovarlo e come navigarne i contenuti.

### Una parte importante della tua auto

La tua auto è un prodotto altamente sofisticato. Tuttavia, essendo un prodotto ben progettato, non è detto che sia difficile da usare. L'obiettivo è offrirti un'esperienza intuitiva, con interazioni naturali che funzionano sia per il conducente che per il passeggero. Questo manuale è concepito come parte integrante dell'auto e fornisce informazioni per un uso sicuro ed efficace. È la tua risorsa d'informazioni sulle funzioni e le caratteristiche dell'auto.

## Suggerimento

### Nuovo utente

Se sei alle prime armi con quest'auto, prenditi il tempo per esplorare le diverse aree del manuale. Conoscere le capacità e i limiti dell'auto è una tua responsabilità e una necessità per un utilizzo sicuro ed efficace.

### Mantieni aggiornato il manuale

Mantieni aggiornato il manuale procurandoti sempre l'ultima versione. Dai un'occhiata ogni volta che un aggiornamento del software introduce modifiche o nuove funzionalità.

### Una guida all'uso previsto della tua auto

Il manuale descrive la destinazione d'uso dell'auto definita da Volvo. Ogni volta che ti viene chiesto di consultare il manuale, consideralo come un'istruzione per assicurarti di utilizzare l'auto nel modo previsto. Lo consigliamo in quanto, sia la parte de-

scrittiva che quella prescrittiva del manuale utente, forniscono informazioni importanti che contribuiscono a un utilizzo sicuro ed efficace.

***i* Nota**

### Uso previsto

L'utilizzo dell'auto diverso a quello previsto da Volvo, può comprometterne il funzionamento. La vita utile dell'auto risulterà ridotta e non potrai utilizzare l'auto in modo del tutto sicuro ed efficiente. Inoltre, potrebbe anche pregiudicare la validità della garanzia del veicolo.

Volvo non è l'unica autorità che definisce l'uso corretto dell'auto. È tua responsabilità utilizzare l'auto in conformità alle leggi e restrizioni locali.

## Affidabilità delle immagini della tua auto

L'obiettivo principale di questo manuale è descrivere in modo preciso il funzionamento della tua auto. Tuttavia, alcune differenze tipiche delle varie auto in commercio non sono riportate nel manuale, ad esempio i colori, i materiali e alcuni equipaggiamenti.

***i* Nota**

Le auto vengono equipaggiate e adattate in base a esigenze specifiche del mercato, alla normativa e ai requisiti locali. Alcune variazioni regionali nella configurazione potrebbero non essere incluse nel contenuto del manuale.

## Dove si trova il manuale

Il manuale utente della tua auto è disponibile in formato app nel display dell'auto, tramite l'app mobile dell'auto e al sito [volvocars.com/intl/support](https://www.volvocars.com/intl/support) [<https://www.volvocars.com/intl/support>].

***i* Nota**

### Sito del supporto Volvo

La versione del manuale utente disponibile sul sito del supporto Volvo si riferisce a un'auto completamente equipaggiata con tutte le opzioni, le funzioni e le dotazioni disponibili. Pertanto, a seconda delle dotazioni della tua auto, può differire da questo manuale utente.<sup>[1]</sup>

### Supplementi stampati

Il manuale è completamente digitale, ma nella tua auto potresti trovare una selezione del contenuto come supplemento cartaceo. L'inclusione dei supplementi stampati dipende dalla regione e dalla configurazione dell'auto.

## Validità

 **Importante**

- Mantieni e utilizza l'auto attenendoti alle raccomandazioni Volvo contenute nel manuale utente. Volvo declina ogni responsabilità per danni e incidenti derivanti dal mancato rispetto delle istruzioni di questo manuale.
- Prima di metterti alla guida dell'auto per la prima volta, leggi tutte le informazioni per l'utente.
- Se trovi informazioni diverse da quelle nella tua auto in altri canali, ad esempio nel sito Web Volvo, considera sempre come valide le informazioni per l'utente nel display dell'auto.
- Volvo si impegna continuamente per migliorare la qualità delle informazioni per l'utente e renderle più accessibili e utili. Le descrizioni e le illustrazioni possono quindi subire variazioni. Volvo si riserva il diritto di apportare modifiche senza preavviso.
- La versione originale di questo manuale utente è redatta in inglese britannico. Le descrizioni del manuale e l'auto reale potrebbero quindi non corrispondere del tutto.
- Le descrizioni nel presente manuale si riferiscono a condizioni di utilizzo generali. Ricorda che possono variare a seconda del luogo, dell'ambiente e dello stile di guida.
- Non è consentito copiare illustrazioni o testi del presente manuale senza l'autorizzazione di Volvo.

<sup>[1]</sup> La disponibilità può variare in base al paese e ai livelli di equipaggiamento.

---

## 1.1.1. Leggere il manuale utente

Impara com'è organizzato questo manuale utente così puoi trovare rapidamente quello che ti serve.

Il manuale utente della tua auto è concepito in modo da guidarti quando cerchi un'informazione specifica o quando stai semplicemente esplorando per scoprire di più sulla tua auto.

### Struttura

Questo manuale comprende una vasta rete di pagine informative. Ogni pagina ha un proprio contenuto e può contenere un elenco di link che ti conducono a pagine correlate. I link possono condurti a sottosezioni di quella in cui ti trovi o ad altre sezioni collegate a quella che stai leggendo.

### **Suggerimento**

#### Trovare il giusto livello di informazioni

A volte la risposta a ciò che stai cercando potrebbe non trovarsi nei dettagli. Salire di uno o due livelli nella struttura potrebbe fornirti il contesto e la prospettiva di cui hai bisogno, o semplicemente un'idea migliore di dove cercare.

#### Ricerca delle informazioni

Puoi utilizzare il campo di ricerca per accedere più rapidamente a ciò che stai cercando.

#### Tutte le aree principali

Per iniziare, i link alle informazioni correlate di questa pagina includono tutte le sezioni principali di questo manuale utente.

## Navigazione tra le immagini interattive

Alcune pagine del manuale contengono immagini con simboli interattivi. Puoi toccare questi simboli per visualizzare i link alle parti pertinenti del manuale. Questi simboli interattivi ti permettono di esplorare il manuale utente sfruttando maggiormente le immagini.

### **Suggerimento**

#### Introduzioni animate

Alcune pagine mostrano una breve animazione introduttiva. Questo per fornirti alcuni suggerimenti visivi su ciò che puoi aspettarti di trovare in quella parte del manuale utente.

## Immagini e video

Alcune immagini del manuale utente sono schematiche e servono a offrire un'idea generale o un esempio. Possono differire dalla tua auto a seconda del livello di allestimento o dei requisiti di mercato.

## Contenuto evidenziato

In tutto il manuale utente sono presenti contenuti evidenziati in vari modi.

### **Attenzione**

I contenuti evidenziati in questo modo informano principalmente sulle condizioni o sull'uso che possono causare gravi danni alla salute.

### **Importante**

I contenuti evidenziati in questo modo informano principalmente sulle condizioni o sull'uso con un chiaro potenziale di causare danni materiali.

 **Nota**

I contenuti evidenziati in questo modo contengono principalmente informazioni che possono aiutare a evitare un uso scorretto o informazioni che possono essere facilmente trascurate o fraintese.

 **Suggerimento**

I contenuti evidenziati in questo modo forniscono principalmente suggerimenti per l'uso o indicazioni su dove trovare contenuti correlati.

## Opzioni o accessori

Alcuni equipaggiamenti e funzioni sono disponibili solo per alcuni modelli d'auto o mercati. Anche se le informazioni sono disponibili, l'attrezzatura specifica descritta non è necessariamente disponibile nella tua auto.

 **Nota**

La terminologia usata nel manuale e nei documenti di marketing, vendita e pubblicità potrebbe non corrispondere del tutto.

Per ulteriori informazioni sulle dotazioni di serie e quelle accessorie, contatta l'assistenza Volvo.

## 1.2. Assistenza clienti e informazioni di contatto

Se hai domande sulla tua auto, puoi trovare risposte o soluzioni in diversi posti. Oltre a cercare il manuale utente che stai leggendo, puoi visitare il sito web di Volvo, il sito di assistenza Volvo o contattare Volvo Assistance.

### Sito web e sito di assistenza

Il sito web di Volvo [volvocars.com](https://www.volvocars.com) [https://www.volvocars.com] contiene diverse risorse per l'assistenza ai clienti.

La sezione di supporto [volvocars.com/intl/support](https://www.volvocars.com/intl/support) [https://www.volvocars.com/intl/support] fornisce informazioni di contatto, notizie sul software e risposte alle domande più frequenti. Puoi anche trovare il tuo concessionario Volvo più vicino o contattare Volvo telefonicamente o tramite chat.

### Volvo Assistance

Volvo Assistance può offrirti aiuto in caso di guasto o se la tua auto si blocca improvvisamente. L'assistenza stradale è inclusa. Volvo Assistance è disponibile 24 ore su 24, 7 giorni su 7.

Premi il pulsante di assistenza  sul tetto dell'auto o utilizza l'app mobile dell'auto per contattare Volvo Assistance.

## 1.3. Responsabilità del conducente

In quanto conducente, hai la responsabilità di fare tutto il possibile per garantire la tua sicurezza, quella dei tuoi passeggeri e degli altri utenti della strada.

Le tue conoscenze, decisioni e azioni determinano la sicurezza della tua guida. La tua auto è dotata di funzioni che, in determinate situazioni, possono compensare errori o valutazioni non corrette. Tuttavia, la responsabilità è sempre di chi è alla guida. Si limitano a integrare le prassi di guida corrette, di cui resti responsabile in quanto conducente.

È probabile che tu abbia studiato e ti sia esercitato in modo da avere le conoscenze e le capacità necessarie per guidare in modo sicuro. Questa sezione tratta alcuni elementi essenziali che potrebbero esserti utili, ad esempio:

- Guida e impiego delle funzioni di supporto al conducente
- Conoscere le capacità e i limiti dell'auto
- Distrazione del conducente
- Stanchezza del conducente
- Leggi e regolamenti

### Guida e impiego delle funzioni di supporto al conducente

Anche quando utilizzi le funzioni di supporto al conducente, sei responsabile di adattare la tua guida alle condizioni attuali. Questo include il mantenimento della distanza di sicurezza dagli altri veicoli e l'adeguamento della velocità, oltre alla prontezza di reazione nel traffico e in caso di pericoli sulla strada. Gli interventi e gli avvisi di sicurezza dell'auto si basano su un'accurata rilevazione e identificazione dei veicoli e delle condizioni stradali circostanti. I sistemi di rilevamento non sono in grado di gestire tutte le condizioni di guida, traffico, meteo e stradali.

#### Nota

##### Assistenza alla guida

Le funzioni di assistenza alla guida possono aiutarti in alcune attività e renderti più consapevole mentre sei alla guida. Se utilizzate correttamente, possono aumentare la sicurezza e la comodità, ma non sostituiscono i comportamenti di guida sicura. Guida l'auto con la stessa attenzione alla sicurezza richiesta da un'auto senza queste funzioni.

### Conoscere le capacità e i limiti dell'auto

Prima di mettersi alla guida, si raccomanda a tutti i conducenti di familiarizzare con l'auto e con le funzioni e le caratteristiche che potrebbero utilizzare. Il conducente ha la responsabilità di assicurarsi di avere una conoscenza sufficiente dell'auto per utilizzarla in modo sicuro.

In caso di dubbi sulle funzioni dell'auto o di domande sull'uso previsto, consulta il manuale. Se non riesci a trovare le informazioni che cerchi, contatta il supporto Volvo.

### Distrazione del conducente

Le distrazioni riducono la tua attenzione e la tua concentrazione alla guida. Come conducente, sei sempre responsabile di valutare la sicurezza di ogni intervento. La tua valutazione deve tenere conto della situazione generale, oltre che delle condizioni e circostanze specifiche che possono causare distrazione. Regolare il volume mentre guidi su una strada dritta e vuota potrebbe essere sicuro, ma non lo è più in situazioni più impegnative come durante un sorpasso.

### **Attenzione**

#### Evitare distrazioni

Rimanda ogni attività che ti impedisce di mantenere la tua attenzione sulla strada e dal traffico circostante a quando l'auto sarà parcheggiata. Ecco alcuni esempi:

- Non guidare con il telefono in mano. Le leggi locali spesso limitano o vietano l'uso del telefono durante la guida.
- Non modificare manualmente il percorso del navigatore durante la guida.
- Non modificare le impostazioni audio avanzate durante la guida.

#### Responsabilità del conducente e funzioni di sicurezza

La tua auto dispone di diverse funzioni di sicurezza progettate per ridurre il rischio d'incidente. Non riducono la responsabilità del conducente di rimanere concentrato, né la necessità di guidare l'auto nel modo più sicuro possibile.

### **Suggerimento**

#### Intervento dei passeggeri

Un passeggero può svolgere le operazioni che rischiano di distrarre il conducente. Tuttavia, durante la guida, alcune azioni non sono disponibili nell'auto, ad esempio non puoi leggere questo manuale sul display centrale. Per queste azioni devi aver parcheggiato.

#### Comandi vocali

In alcune situazioni, i comandi vocali possono distrarre meno rispetto all'esecuzione manuale dello stesso compito.

## Stanchezza del conducente

Il conducente ha sempre la responsabilità di essere ben riposato. La tua auto dispone di alcune funzioni che possono avvisarti se mostri segni di stanchezza. È importante fermarsi sempre e fare una pausa alla minima sensazione di stanchezza, indipendentemente dal fatto che una funzione ti abbia avvertito.

## Leggi e regolamenti

Il conducente ha sempre la responsabilità di conoscere e rispettare le regole e le normative locali. Se viaggi in una regione con un codice stradale diverso dal tuo, assicurati che l'auto sia equipaggiata come richiesto e informati sulle regole diverse.

---

## 1.4. Modifiche, riparazioni e installazioni di accessori

Le modifiche<sup>[1]</sup>, le riparazioni e l'installazione di accessori o apparecchiature supplementari richiedono conoscenze adeguate e manodopera e ricambi di qualità. In caso contrario, esiste il rischio che compromettano il funzionamento e la sicurezza della tua auto. Contatta un concessionario Volvo prima di apportare modifiche alla tua auto.

In caso di modifiche<sup>[2]</sup> all'auto, Volvo raccomanda sempre quanto segue:

**Il contenuto di questo manuale rappresenta lo stato del manuale d'uso al momento della stampa e potrebbe non essere completamente valido in futuro. Per ulteriori informazioni, consulta la prima pagina per la nota completa di esclusione di responsabilità.**

- rivolgersi prima a un tecnico dell'assistenza Volvo addestrato e qualificato
- fare eseguire l'intervento solo da tecnici dell'assistenza Volvo esperti e qualificati
- installare ricambi e accessori approvati da Volvo. <sup>[3]</sup>
- montare ricambi e accessori conformi alle relative istruzioni di installazione.
- sono conformi alle leggi e ai regolamenti locali. <sup>[4]</sup>

Contatta un concessionario Volvo per maggiori informazioni.

### **Attenzione**

#### Possibile compromissione dei sistemi

Gli accessori non approvati o installati in modo non conforme possono compromettere le prestazioni, le comunicazioni e i sistemi di sicurezza dell'auto. Alcuni accessori funzionano solo con il software associato che va installato nell'auto.

#### Impianti elettrici

In caso di impianti elettrici addizionali, è essenziale utilizzare collegamenti adeguati per garantire l'integrità dell'impianto elettrico dell'auto. L'auto ha un punto di collegamento a terra specifico per le installazioni post-vendita, separato da quelli riservati ai componenti essenziali. Per qualsiasi intervento sugli impianti elettrici, Volvo consiglia di rivolgersi a un'officina autorizzata Volvo.

#### Smaltimento a fine vita

Maneggiare alcuni componenti dell'auto è pericoloso. Durante la manutenzione o la rottamazione dell'auto al termine della sua vita utile, occorre trattarli in modo speciale.

- Se maneggiati in modo non corretto, i componenti elettrici dell'auto <sup>[5]</sup> possono contenere sostanze nocive e possono generare correnti elettriche letali.
- Componenti quali i moduli airbag, i pretensionatori delle cinture di sicurezza, i piantoni dello sterzo adattabili e le batterie a bottone possono contenere materiale pericoloso.

### **Nota**

#### Modifiche non approvate e responsabilità

Volvo non si assume alcuna responsabilità per danni, costi, lesioni personali o morte causati da modifiche all'auto <sup>[6]</sup> non approvate da Volvo.

<sup>[1]</sup> Le modifiche includono quelle al software dell'auto, compresa, ma non solo, la messa a punto.

<sup>[2]</sup> Nel senso di modifiche, riparazioni e installazione di accessori e attrezzature supplementari.

<sup>[3]</sup> Gli accessori non approvati da Volvo potrebbero non essere stati omologati per l'uso specifico sulla tua auto.

<sup>[4]</sup> Vale sia all'atto della modifica che al successivo utilizzo dell'auto modificata.

<sup>[5]</sup> Ad esempio le batterie

<sup>[6]</sup> Tra cui, a titolo esemplificativo ma non esaustivo, modifiche, riparazioni e installazione di accessori o attrezzature supplementari.

---

## 1.5. Ricerca del codice di identificazione veicolo

Puoi trovare il tuo numero di identificazione del veicolo in vari modi.<sup>[1]</sup> Se contatti Volvo per domande o problemi relativi alla tua auto, potresti aver bisogno del codice VIN della tua auto.

Trovalo nei modi seguenti:

- Nel display centrale.
- Su un'etichetta applicata sul cruscotto vicino al bordo inferiore del parabrezza. In genere è leggibile anche dall'esterno dell'auto.
- Sul libretto di circolazione dell'auto.
- Contattando un tecnico dell'assistenza che può recuperarlo attraverso la presa della diagnostica di bordo.

### Nel display centrale

- 1 Premi il simbolo dell'auto  nella barra inferiore e accedi a **Impostazioni**.
- 2 Vai in **Sistema** → **About** → **Numero di telaio**.

<sup>[1]</sup> VIN

---

## 1.6. Approvazione delle condizioni e raccolta dati

Nel display centrale vengono visualizzati i messaggi relativi ai termini e alle condizioni e alla raccolta dati<sup>[1]</sup>. Per il funzionamento di alcune app e servizi occorre il tuo consenso.

La prima volta che utilizzi l'auto, sul display centrale viene visualizzata una guida che ti aiuta a effettuare le varie impostazioni. Per quanto riguarda la guida, ti viene richiesto di dare il tuo consenso a diversi tipi di termini e condizioni e alla raccolta di informazioni. Puoi farlo anche in seguito nelle impostazioni della privacy.

Potresti anche dover dare il tuo consenso, ad esempio, quando:

- Utilizzi un'app o un servizio per la prima volta.
- Aggiungi un nuovo profilo.
- Elimina un profilo.
- In caso di passaggio di proprietà.
- Ripristini le impostazioni.

### Accetta le impostazioni sulla privacy

- 1 Premi il simbolo dell'auto  nella barra inferiore e accedi a **Impostazioni**.
- 2 Vai in **Privacy**.
- 3 Seleziona l'impostazione della privacy che vuoi modificare e segui le istruzioni sul display centrale.

 **Nota**

**Servizi Volvo**

Qui puoi gestire il tuo consenso alla condivisione dei dati con Volvo.

**Prima di utilizzare Internet**

Per poter utilizzare Internet devi accettare le condizioni d'uso una volta per ogni auto.

<sup>[1]</sup> I dati raccolti servono per migliorare le funzioni dell'auto, della sicurezza e dell'app.

---

## 1.7. Gestione dei dati raccolti dall'Event Data Recorder

Alcune informazioni sullo stato e sul funzionamento dell'auto vengono registrate nel rispettivo Event Data Recorder. Questo può fornire informazioni per comprendere le dinamiche degli incidenti stradali che coinvolgono l'auto.

### Event Data Recorder (EDR)

Quest'auto è dotata di un Event Data Recorder. Lo scopo principale è rilevare e registrare dati relativi a incidenti o collisioni, ad esempio se intervengono gli airbag o l'auto colpisce un ostacolo di qualsiasi sorta. I dati vengono registrati in modo da poter capire meglio il funzionamento dei sistemi del veicolo in questo tipo di situazioni. L'EDR è progettato per registrare i dati relativi alla dinamica del veicolo e ai sistemi di sicurezza per un breve periodo di tempo, di solito 30 secondi o meno.

L'EDR di questa auto è progettato per registrare i dati relativi ai casi di incidente o collisione seguenti:

- Modalità d'intervento dei vari sistemi dell'automobile.
- Se le cinture di sicurezza del conducente e del passeggero erano tese o allacciate.
- Utilizzo del pedale dell'acceleratore o del freno da parte del conducente.
- Velocità di marcia dell'automobile.

Questo consente di comprendere meglio le circostanze in cui si verificano gli incidenti stradali, le lesioni e i danni. L'EDR registra i dati solo in caso di incidenti veri e propri. L'EDR non registra nessun dato durante la guida normale. Il sistema non registra nemmeno chi era alla guida dell'auto o la posizione geografica in cui è avvenuto o si è sfiorato l'incidente o la collisione. Tuttavia, altre parti, fra cui la Polizia, potrebbero servirsi dei dati registrati assieme al tipo di informazioni di identificazione personale normalmente raccolte a seguito di un incidente. Per l'interpretazione dei dati registrati occorrono un'attrezzatura speciale e l'accesso all'auto oppure all'EDR.

Oltre all'EDR, l'auto dispone di una serie di computer che ne controllano e monitorano costantemente il funzionamento. Oltre ai dati in condizioni di guida normali, registrano soprattutto in caso di anomalie di funzionamento dell'auto, oppure all'attivazione delle funzioni di assistenza al conducente attive dell'auto.

Parte dei dati registrati serve al tecnico per diagnosticare ed eliminare eventuali anomalie dell'automobile durante gli interventi di assistenza e manutenzione. Inoltre, a Volvo servono le informazioni registrate per soddisfare norme giuridiche ai sensi della legge o emanate da autorità governative. Le informazioni registrate restano memorizzate nei computer dell'auto fino al successivo tagliando o a una riparazione del veicolo.

Oltre a quanto già spiegato, le informazioni registrate possono essere utilizzate in forma aggregata, nell'ambito di progetti di ricerca e sviluppo dei prodotti, allo scopo di migliorare costantemente la sicurezza e la qualità delle auto Volvo.

Volvo non divulgherà le suddette informazioni a terzi senza il consenso del proprietario dell'automobile. Le leggi e i regolamenti nazionali potrebbero imporre a Volvo di divulgare le informazioni alle forze dell'ordine o ad altre autorità che possono far valere il proprio diritto di accesso ad esse. Per leggere e interpretare le informazioni registrate occorrono speciali attrezzature tecniche a cui hanno accesso Volvo e i riparatori che hanno stipulato un contratto con Volvo. Volvo è responsabile affinché le informazioni trasmesse a Volvo in occasione degli interventi di riparazione e manutenzione vengano memorizzate ed elaborate in modo sicuro e che tale elaborazione adempia ai requisiti di legge applicabili. Per maggiori informazioni, rivolgersi a un concessionario Volvo.

---

## 1.8. Informazioni sui servizi connessi e sulla politica di utilizzo corretto

L'utilizzo dei servizi connessi della tua auto è soggetto a determinate condizioni.

### Politica di utilizzo corretto

L'utilizzo dei servizi di connettività integrati nel tuo veicolo è soggetto a questa politica di utilizzo corretto.

Quando utilizzi questi servizi, accetti di non:

- inviare contenuti illegali, osceni, diffamatori, minacciosi, molesti, ostili, offensivi dal punto di vista razziale o etnico o altrimenti inappropriati
- utilizzare i servizi in violazione di qualsiasi legge in vigore
- utilizzare i servizi per scopi commerciali.

Il tuo accesso a questi servizi fa parte di un accesso condiviso. Volvo si riserva il diritto di sospendere l'accesso o l'uso dei servizi nel caso in cui questo includa grandi quantità di dati che sono sproporzionati rispetto ad altri utenti. Volvo può inoltre interrompere l'accesso per motivi tecnici o per proteggere altre funzionalità dell'auto.

---

## 1.9. Passaggio di proprietà dell'auto

Per poter utilizzare tutte le funzioni e i servizi disponibili, il conducente dell'auto deve essere registrato presso Volvo. In caso di passaggio di proprietà, per consentire l'accesso al nuovo proprietario, occorre rimuovere quello attuale.

L'attuale proprietario deve cessare la sua proprietà rimuovendo il proprio Volvo ID dall'auto. Questa operazione si può effettuare dall'app mobile dell'auto o presso un concessionario Volvo. Il nuovo proprietario può anche richiedere assistenza un concessionario Volvo per la registrazione della proprietà.

 **Nota**

### Reset impostazioni di fabbrica

Devi anche effettuare un reset impostazioni di fabbrica per resettare tutti i dati utente.

## 1.10. Ripristino dei dati utente

Puoi resettare i dati utente e le impostazioni del sistema sul display centrale.

Puoi ripristinare le impostazioni dell'app o le impostazioni di rete ai loro valori standard o eseguire un reset delle impostazioni di fabbrica completo. Se esegui il reset delle impostazioni di fabbrica, cancelli profili, chiavi, dati utente e le altre impostazioni personali.

 **Nota**

Solo il proprietario può effettuare il reset delle impostazioni di fabbrica.

- 1 Premi il simbolo dell'auto  nella barra inferiore e accedi a **Impostazioni**.
- 2 Vai in **Sistema** → **Ripristina opzioni**.
- 3 Seleziona ciò che vuoi resettare e segui le istruzioni sul display centrale.

## 1.11. Consigli da seguire quando ti rechi in un altro Paese

Se importi o trasferisci la tua auto devi registrarla nel nuovo paese assieme al Volvo ID. Questo serve per assicurarti che i servizi digitali funzionino correttamente e che l'auto rispetti le leggi e le normative locali.

Contatta l'assistenza Volvo per ricevere aiuto per la registrazione dell'auto nel nuovo paese.

 **Nota**

I servizi disponibili possono variare nel tempo e a seconda del paese. Questo potrebbe valere anche se stai visitando temporaneamente un altro Paese.



## 2. Account, profili e servizi per gli utenti

Ottieni di più dalla tua auto personalizzandola con i profili e collegandola all'app del telefono. In questo modo potrai accedere a più funzioni e servizi, come l'assistenza in caso di problemi durante il viaggio.

### Nota

Alcuni servizi disponibili per la tua auto richiedono un account personale registrato, come il tuo Volvo ID.

Per sfruttare al meglio tutto ciò che offre la tua auto:

- Collega il tuo Volvo ID
- Scarica l'app Volvo Cars e accedi dal tuo telefono
- Imposta il tuo profilo utente e personalizza le impostazioni dell'auto, come quelle ergonomiche e altre preferenze.
- Accedi con il tuo account Google

### 2.1. Impostare l'auto per la prima volta

C'è una guida che ti aiuta a configurare l'auto al primo utilizzo.

La guida di configurazione dell'auto si avvia automaticamente sul display centrale. Ti aiuta durante la configurazione del profilo del proprietario e di altre impostazioni essenziali.

### Suggerimento

#### Prima di ricevere l'auto

Prima di iniziare, devi creare un Volvo ID e scaricare l'app Volvo Cars. In questo modo l'impostazione nell'auto sarà più veloce.

La guida all'impostazione copre i seguenti aspetti:

- Impostazioni importanti, come la lingua di sistema dell'auto
- Connessione dell'auto al tuo Volvo ID e all'app Volvo Cars
- Consenso ai termini e alle condizioni dei vari servizi dell'auto, compresi i servizi di terze parti
- Impostazione dell'accesso a Internet
- Consenso agli aggiornamenti del software
- Configurazione del profilo del proprietario

**i** Nota

### Non muovere l'auto durante la configurazione

Mentre sfogli la guida alla configurazione, l'auto deve essere ferma e con il cambio in P.

### Completamento dell'impostazione

Si consiglia di completare l'impostazione prima di iniziare a guidare l'auto. Se esci dalla guida prima di aver completato i passaggi necessari, alcune funzioni non saranno disponibili finché non tornerai indietro e completerai il processo. Inoltre, al successivo utilizzo dell'auto, ti verrà ricordata la configurazione.

### Non trovi la guida?

Se l'auto è già stata configurata da qualcun altro, ad esempio dal precedente proprietario, puoi resettarla per accedere di nuovo alla guida alla configurazione.

## 2.2. Volvo ID

Il tuo Volvo ID è un account personale che ti offre accesso a vari servizi collegati alla tua auto.

Quando utilizzi le funzioni remote tramite l'app Volvo Cars, hai bisogno del tuo Volvo ID.

**i** Nota

I servizi disponibili possono variare nel tempo e dipendono sia dal paese sia dal livello di equipaggiamento.

### 2.2.1. Creazione di un Volvo ID

Crea il tuo Volvo ID nell'app Volvo Cars del tuo telefono o sul sito Web di Volvo.

Se vuoi creare il tuo Volvo ID con l'app Volvo Cars, assicurati di avere installato l'ultima versione sul tuo telefono.

- 1 Apri l'app sul tuo telefono o visita [volvocars.com \[https://www.volvocars.com\]](https://www.volvocars.com).

**i** Nota

Se utilizzi il sito web, devi prima aver effettuato l'accesso.

- 2 Seleziona l'opzione per creare un nuovo Volvo ID e segui le istruzioni.

 **Nota**

Una volta creato il tuo Volvo ID, potresti dover confermare il tuo indirizzo e-mail per attivare completamente il tuo account.

---

## 2.3. App Volvo Cars

L'app Volvo Cars ti permette di controllare alcune funzioni e di interagire con l'auto tramite il tuo telefono.

L'app Volvo Cars è disponibile per telefoni iPhone e Android. Puoi scaricarla gratuitamente dall'app store del tuo telefono. L'app viene aggiornata regolarmente, quindi assicurati di avere l'ultima versione sul tuo telefono.

 **Nota**

**Accedi con il tuo Volvo ID**

Devi accedere all'app e all'auto usando lo stesso Volvo ID.

**Dai il tuo consenso**

Dai il tuo consenso ai servizi Volvo nelle impostazioni sulla privacy per poter collegare l'app all'auto.

**Verifica la connessione a Internet**

Affinché tutti i servizi funzionino correttamente, l'app Volvo Cars e la tua auto devono essere connesse a Internet.

Ecco alcune cose che puoi fare con l'app Volvo Cars:

- Controllare il livello della batteria, lo stato di blocco e altri stati dell'auto
- Bloccare e sbloccare le portiere
- Avviare e arrestare il climatizzatore di parcheggio
- Contattare Volvo per ulteriore assistenza
- Visualizzare le informazioni sul tuo account

 **Nota**

I servizi disponibili possono variare nel tempo e a seconda del paese.

---

## 2.4. Guida per i nuovi servizi Google

L'accesso con il tuo account Google ti consente di personalizzare i servizi e le app di Google, ad esempio Maps.

Il contenuto di questo manuale rappresenta lo stato del manuale d'uso al momento della stampa e potrebbe non essere completamente valido in futuro. Per ulteriori informazioni, consulta la prima pagina per la nota completa di esclusione di responsabilità.

Per accedere al tuo account Google e sfruttare tutti i servizi Google, l'auto deve essere connessa a Internet.

- 1 Se non hai ancora un account Google, creane uno in [accounts.google.com/signup](https://accounts.google.com/signup) [<https://accounts.google.com/signup>]
- 2 Accedi con il tuo account Google dal display centrale dell'auto e segui le istruzioni.

---

## 2.5. Personalizzazione e impostazioni

Accedendo alle impostazioni puoi personalizzare molte funzioni e comportamenti della tua auto.

### Dove trovare le impostazioni

Le impostazioni e le regolazioni sono disponibili nei seguenti punti:

- La scheda Impostazioni del display contiene la maggior parte delle impostazioni e delle regolazioni della tua auto. Per accedervi, premi il simbolo dell'auto  nella barra inferiore e vai in **Impostazioni**. All'interno della scheda trovi diverse categorie consultabili.
- Alcune schermate e app per auto hanno una sezione dedicata per le impostazioni. Apri l'app o la vista e dai un'occhiata per trovare le opzioni di personalizzazione disponibili.
- L'app mobile dell'auto contiene impostazioni relative alle funzioni remote e connesse.

### Tipi di impostazioni

Le impostazioni dell'auto si applicano in modo diverso a seconda del tipo. La maggior parte delle impostazioni sono specifiche per un profilo utente, ma alcune valgono per tutti gli utenti dell'auto. Alcune impostazioni si possono regolare solo quando è si usa il profilo proprietario, che ha privilegi di amministrazione.

#### **Suggerimento**

#### Esperienza personalizzata

Per un'esperienza personalizzata, imposta i profili utente per tutti i conducenti. Ci sono molte impostazioni specifiche dei profili che vengono applicate automaticamente quando selezioni il tuo profilo.

Alcune impostazioni si applicano senza limiti di tempo dal momento in cui le modifichi, mentre altre possono essere applicate solo temporaneamente, ad esempio fino alla fine della guida in corso.

---

## 2.6. Profili utente dell'auto

Per un'esperienza più personalizzata, puoi impostare i profili utente per diversi conducenti.

**Il contenuto di questo manuale rappresenta lo stato del manuale d'uso al momento della stampa e potrebbe non essere completamente valido in futuro. Per ulteriori informazioni, consulta la prima pagina per la nota completa di esclusione di responsabilità.**

Per accedere a tutte le funzioni della tua auto, devi impostare il profilo proprietario. Puoi poi aggiungere profili di conducenti secondari per altri utenti. La presenza di profili utente individuali permette a ciascun conducente di salvare impostazioni e regolazioni personalizzate che vengono applicate automaticamente quando si seleziona il proprio profilo.

| Tipo di profilo              | Chi lo utilizza?   |
|------------------------------|--|
| <b>Proprietario</b>          | Il profilo utente permanente del proprietario dell'auto.                         |
| <b>Ospite</b>                | Un profilo utente ospite disponibile per gli utenti temporanei dell'auto.        |
| <b>Conducente secondario</b> | Fino a cinque profili utente aggiuntivi per gli utilizzatori abituali dell'auto. |

Il proprietario possiede tutti i privilegi amministrativi, mentre i conducenti secondari ne hanno solo alcuni. L'ospite può regolare alcune funzioni, ma il profilo modificato si resetta quando inizi a usarne un altro.

Puoi impostare il profilo nelle Impostazioni, dove puoi effettuare le seguenti operazioni:

- Aggiungere e cambiare profilo
- Limitare l'accesso al tuo profilo
- Connettere l'app Volvo Cars all'auto
- Collegare le chiavi al tuo profilo
- Modificare il nome del profilo
- Rimuovere il tuo profilo, se sei un conducente aggiuntivo

---

## 2.6.1. Cambio dei profili

Nel display centrale puoi cambiare profilo.

### Nota

Puoi farlo solo quando l'auto è ferma.

Puoi passare a un altro profilo solo quando l'auto è ferma e il cambio in P. L'opzione non è disponibile neanche durante alcune attività.

Non riesci a cambiare profilo?

Se ha problemi a passare a un altro profilo, puoi usare quello ospite. Riprova in seguito.

Profilo bloccato?

Per poter utilizzare un profilo potresti doverlo prima sbloccare con un PIN o una sequenza di sblocco. Se non è il tuo profilo, allora puoi passare al tuo.

**1** Premi il simbolo dell'auto  nella barra inferiore e accedi a **Impostazioni**.

**2** Vai in **Profili**.

- 3 Seleziona il tuo profilo.

---

## 2.6.2. Aggiungere un profilo

Nel display centrale dell'auto puoi aggiungere nuovi profili.

Quando aggiungi un nuovo profilo, sul display centrale si avvia automaticamente la guida alla configurazione. Ti guida attraverso tutte le impostazioni essenziali.

### Nota

Se non completi la configurazione guidata, alcune funzioni e servizi non saranno disponibili.

### Suggerimento

Il proprietario può creare nuovi profili anche nell'app Volvo Cars invitando un nuovo conducente aggiuntivo a collegare il proprio Volvo ID all'auto.

#### Aggiungere un profilo nelle impostazioni del profilo

- 1 Premi il simbolo dell'auto  nella barra inferiore e accedi a **Impostazioni**.
- 2 Vai in **Profili**.
- 3 Premi **Aggiungi** e segui le istruzioni nel display centrale.

---

## 2.6.3. Rimozione di un profilo

Puoi eliminare il tuo profilo utente nel display centrale.

### Nota

Non puoi rimuovere il profilo del proprietario o dell'ospite, ma puoi resettarli. Per resettare il profilo del proprietario, devi fare un reset delle impostazioni di fabbrica. Il profilo del proprietario si resetta anche quando termini la proprietà. Il profilo ospite si resetta quando passi a un altro profilo.

### **Suggerimento**

Il proprietario può anche rimuovere i profili utente dall'auto tramite l'app Volvo Cars.

- 1 Premi il simbolo dell'auto  nella barra inferiore e accedi a **Impostazioni**.
  - 2 Vai in **Profili**.
  - 3 Seleziona **Rimuovi questo profilo**.
- L'auto passerà automaticamente al profilo ospite.

### **Nota**

Non puoi eliminare il tuo profilo se vi hai collegato un Volvo ID di un conducente aggiuntivo. Puoi solo rimuovere il tuo profilo dall'auto.

## 2.6.4. Associazione di una chiave a un profilo

Puoi associare le chiavi al tuo profilo. Scegli una chiave con riconoscimento a distanza o una chiave elettronica.

### Configurazione guidata

Durante la configurazione guidata puoi associare una chiave al profilo del proprietario. Quando è il momento, posiziona la chiave sul lettore NFC<sup>[1]</sup> e segui le istruzioni sul display centrale. Puoi farlo anche in un secondo momento nelle impostazioni del profilo.

### **Nota**

Per poter associare una chiave digitale al tuo profilo devi prima crearne una.

### **Suggerimento**

Assegna una chiave al tuo profilo in modo che venga selezionato automaticamente quando apri l'auto o la portiera del conducente usando la chiave. Se la chiave che usi non è assegnata ad alcun profilo, viene selezionato automaticamente il profilo ospite.

#### Associazione di una chiave a un profilo nelle impostazioni del profilo

- 1 Premi il simbolo dell'auto  nella barra inferiore e accedi a **Impostazioni**.
- 2 Vai in **Profili** → **Chiavi dell'auto**.
- 3 Seleziona la chiave che vuoi assegnare e segui le istruzioni sul display centrale.

[1] Comunicazione a corto raggio

---

## 2.6.5. Gestione delle chiavi assegnate ai profili

Puoi gestire le chiavi assegnate nelle impostazioni del profilo.

### **Nota**

#### Cosa puoi fare

Il secondo conducente può solo scollegare le proprie chiavi collegate. Il proprietario può modificare la chiave principale, scollegare o rimuovere tutte le chiavi collegate.

#### Modificare una chiave

Puoi modificare solo la chiave principale. Per tutte le altre, puoi scollegare la vecchia chiave e poi collegare la nuova al tuo profilo.

- 1 Premi il simbolo dell'auto  nella barra inferiore e accedi a **Impostazioni**.
- 2 Vai in **Profili** → **Chiavi dell'auto**.
- Compare un elenco di tutte le chiavi assegnate.
- 3 Seleziona la chiave che vuoi gestire e segui le istruzioni sul display centrale.

### **Suggerimento**

#### Telefono nuovo?

Se la chiave primaria è già assegnata al suo profilo, il proprietario può modificarla. Per farlo, seleziona la chiave primaria, premi **Cambia dispositivo** nel display centrale e segui le istruzioni. Per accedere, il nuovo telefono dovrà scansionare un codice QR e il tuo Volvo ID collegato all'auto.

## 2.6.6. Limitare l'accesso a un profilo

Puoi limitare l'accesso a un profilo aggiungendo un blocco nel display centrale. Quando il blocco del profilo è attivo, per sbloccare il profilo devi inserire un PIN o tracciare una sequenza.

- 1 Premi il simbolo dell'auto  nella barra inferiore e accedi a **Impostazioni**.
- 2 Vai in **Profili** → **Blocco profilo**.
- 3 Seleziona il tipo di blocco che preferisci e segui le istruzioni sul display centrale.

---

## 2.6.7. Aggiunta di un account a un profilo

Puoi aggiungere diversi account al tuo profilo, ad esempio il tuo Volvo ID e gli account di app di terze parti.

- 1 Premi il simbolo dell'auto  nella barra inferiore e accedi a **Impostazioni**.
- 2 Vai in **Sistema** → **Account**.
- 3 Seleziona **Aggiungi account**.
  - Compare un elenco di possibili account da aggiungere.
- 4 Seleziona l'account che vuoi aggiungere e segui le istruzioni sul display centrale.

Per rimuovere un account dal tuo profilo, selezionalo e premi **Rimuovi**.

---

## 2.7. Volvo Assistance

Volvo Assistance è un servizio che fornisce assistenza e accesso remoto ad alcune funzioni dell'auto. Puoi contattare un centro Volvo Assistance in qualsiasi momento per ricevere assistenza.

In caso di problemi o imprevisti lungo la strada, puoi chiamare Volvo Assistance. Sono compresi i casi seguenti:

- la batteria della tua auto si scarica
- la tua auto si rompe
- fori una gomma.

Volvo Assistance è disponibile nell'app Volvo Cars e premendo il pulsante di assistenza  nel tetto dell'auto.

**i Nota**

### Non per le emergenze

Se hai bisogno di assistenza in una situazione di emergenza, premi il pulsante SOS. Le situazioni che potrebbero richiedere un soccorso di emergenza immediato includono incidenti stradali, malori acuti e minacce esterne.

## Assistenza inclusa

Volvo Assistance è incluso nelle nuove auto Volvo per i primi anni di proprietà.<sup>[1]</sup> Per ulteriori informazioni sulla tua auto, contatta l'assistenza Volvo o un concessionario Volvo.

**i Nota**

Se non hai un contratto Volvo Assistance, potrai comunque usufruire del servizio a un costo aggiuntivo.

## Termini e condizioni

Volvo Assistance è un servizio concepito per essere sempre attivo mentre l'auto viene utilizzata e la tecnologia su cui si basa è supportata, ad esempio la connettività della rete mobile dell'auto.

Per utilizzare Volvo Assistance occorre condividere alcune informazioni con Volvo, compresi i dati personali.

**i Nota**

Volvo si riserva il diritto di ridurre le funzionalità di Volvo Assistance che non ritiene più possibile mantenere tecnicamente.

Se l'auto rimane inutilizzata per oltre un anno, viene considerata non più in uso.

Se hai bisogno di aiuto o hai domande su Volvo Assistance, contatta l'assistenza Volvo.

<sup>[1]</sup> La disponibilità e l'integrazione nella dotazione delle auto nuove varia a seconda dei paesi.

---

## 2.7.1. Chiamare Volvo Assistance per l'assistenza stradale

Puoi premere il pulsante di assistenza sul tetto dell'auto per contattare Volvo Assistance per l'assistenza stradale<sup>[1]</sup>. Ad esempio, in caso di problemi e imprevisti lungo la strada, come l'esaurimento della batteria dell'auto, un guasto o una foratura.

**i Nota**

### Non per le emergenze

Se hai bisogno di assistenza in una situazione di emergenza, premi il pulsante SOS. Le situazioni che potrebbero richiedere un soccorso di emergenza immediato includono incidenti stradali, malori acuti e minacce esterne.

### Ricorrere all'assistenza Volvo all'estero

Se premi il pulsante di assistenza  quando sei all'estero, vieni messo in contatto con Volvo Assistance nel tuo paese.

**i Suggerimento**

Puoi contattare Volvo Assistance anche utilizzando l'app mobile dell'auto.



Il pulsante di assistenza si trova nel tetto, sul lato destro della console superiore.

- 1 Tieni premuto il pulsante di assistenza per almeno 2 secondi.



- L'auto effettua una chiamata vocale a Volvo Assistance. Invia anche informazioni come la sua posizione e il suo stato. Il call center di Volvo Assistance cerca di comunicare con le persone a bordo dell'auto per capire di che tipo di aiuto hai bisogno.

Se la chiamata vocale fallisce, il call center di Volvo Assistance è in grado di rispondere in base alle informazioni inviate dall'auto.

<sup>[1]</sup> La disponibilità dipende dal paese.

## 2.8. Pronto intervento

In caso d'emergenza, l'auto può collegarti a una centrale di allarme. Questo avviene automaticamente in caso di gravi collisioni o manualmente premendo il pulsante SOS sul tetto. <sup>[1]</sup>

### Nota

#### Esclusivamente per le emergenze

Le situazioni che potrebbero richiedere un soccorso di emergenza immediato includono incidenti stradali, malori acuti e minacce esterne.

#### Progettato per funzionare dopo una collisione

Per poter chiamare una centrale di allarme dopo una collisione, il sistema non deve essere gravemente danneggiato. Il sistema è progettato per resistere alle forti collisioni ed è dotato di una batteria di riserva nel caso in cui l'alimentazione normale venga a mancare.

Quando viene effettuata una chiamata di emergenza, accade quanto segue:

1. L'auto attiva una chiamata vocale alla centrale di allarme. Invia anche informazioni come la sua posizione e il suo stato.
2. La centrale di allarme cerca di comunicare con le persone a bordo dell'auto per capire di che tipo di aiuto hai bisogno.
3. Se la chiamata vocale non riesce, la centrale di allarme può comunque rispondere in base alle informazioni inviate dall'auto.

## Risposta d'emergenza automatica

Se registra una collisione superiore a un determinato livello di gravità, l'auto prova automaticamente a contattare una centrale di allarme. <sup>[2]</sup>

### Nota

#### Non è un'emergenza?

Se invece hai bisogno di aiuto per strada, ma non ti trovi in una situazione di emergenza, premi il pulsante di assistenza  per chiamare Volvo Assistance. Volvo Assistance può aiutarti in determinate situazioni, ad esempio se la batteria dell'auto si scarica, l'auto ha un guasto o fori una gomma.

<sup>[1]</sup> La disponibilità varia a seconda dei Paesi. Per ulteriori informazioni contatta l'assistenza Volvo.

<sup>[2]</sup> Ad esempio, quando i dispositivi di sicurezza come gli airbag o i pretensionatori delle cinture di sicurezza si sono attivati.

### 2.8.1. Chiamare i servizi di soccorso d'emergenza con il pulsante SOS

Tenendo premuto il pulsante SOS sul tetto dell'auto ti colleghi a una centrale di allarme. <sup>[1]</sup>

**i Nota**

### Esclusivamente per le emergenze

Le situazioni che potrebbero richiedere un soccorso di emergenza immediato includono incidenti stradali, malori acuti e minacce esterne.

### Non è un'emergenza?

Se invece hai bisogno di aiuto per strada, ma non ti trovi in una situazione di emergenza, premi il pulsante di assistenza  per chiamare Volvo Assistance. Volvo Assistance può aiutarti in determinate situazioni, ad esempio se la batteria dell'auto si scarica, l'auto ha un guasto o fori una gomma.

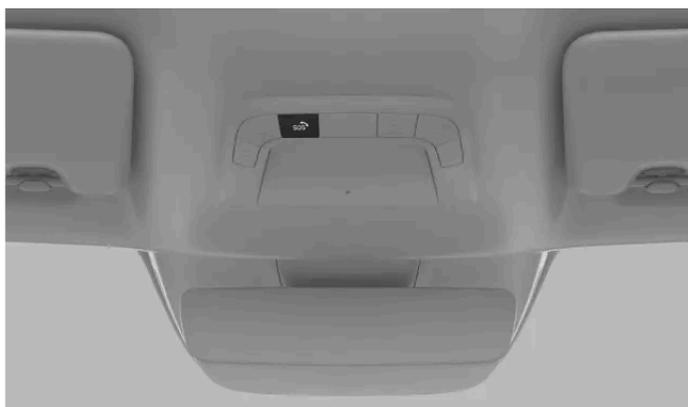

Il pulsante SOS si trova nel tetto, a sinistra della console superiore.

- 1 Tieni premuto il pulsante SOS per almeno 2 secondi.



- > L'auto attiva una chiamata vocale alla centrale di allarme. Invia anche informazioni come la sua posizione e il suo stato. La centrale di allarme cerca di comunicare con le persone a bordo dell'auto per capire di che tipo di aiuto hai bisogno.

Se la chiamata vocale non riesce, la centrale di allarme può comunque rispondere in base alle informazioni inviate dall'auto.

<sup>[1]</sup> La disponibilità varia a seconda dei Paesi.

---

## 2.8.2. Modifica del destinatario della chiamata di emergenza

Quando premi il pulsante SOS, per impostazione predefinita, l'auto effettua una chiamata a un servizio di emergenza Volvo. Se invece vuoi che l'auto chiami un centro di emergenza, devi modificare l'impostazione nell'apposita area del tuo profilo.

Il contenuto di questo manuale rappresenta lo stato del manuale d'uso al momento della stampa e potrebbe non essere completamente valido in futuro. Per ulteriori informazioni, consulta la prima pagina per la nota completa di esclusione di responsabilità.

 **Nota**

### Impostazioni predefinite

In alcuni Paesi, l'auto chiama automaticamente un centro d'emergenza anziché il servizio d'emergenza Volvo.

### Non riesci a modificare il destinatario?

La possibilità di modificare il destinatario delle chiamate d'emergenza dipende dalla tua regione e può variare nel tempo.

- 1** Premi il simbolo dell'auto  nella barra inferiore e accedi a **Impostazioni**.
- 2** Vai in **Comandi** → **Altro** → **Pulsante SOS per servizio d'emergenza Volvo Cars**.
- 3** Seleziona una delle opzioni.

## 3. Display, software e telefono

Scopri come interagire con la tua auto. Qui trovi ulteriori informazioni su display, connettività, audio e media, applicazioni per auto, software e comando vocale della tua auto.



Puoi accedere alla maggior parte delle funzioni dell'auto dai display integrati, ma puoi fare molte cose anche usando il tuo telefono.

Connettendo l'auto a Internet puoi accedere da remoto e mantenerla aggiornata scaricando gli aggiornamenti software. Scopri come tutto è connesso.

---

### 3.1. Display

I diversi display mostrano informazioni relative all'auto e alla guida. Inoltre, puoi controllare molte funzioni dell'auto interagendo con i display.

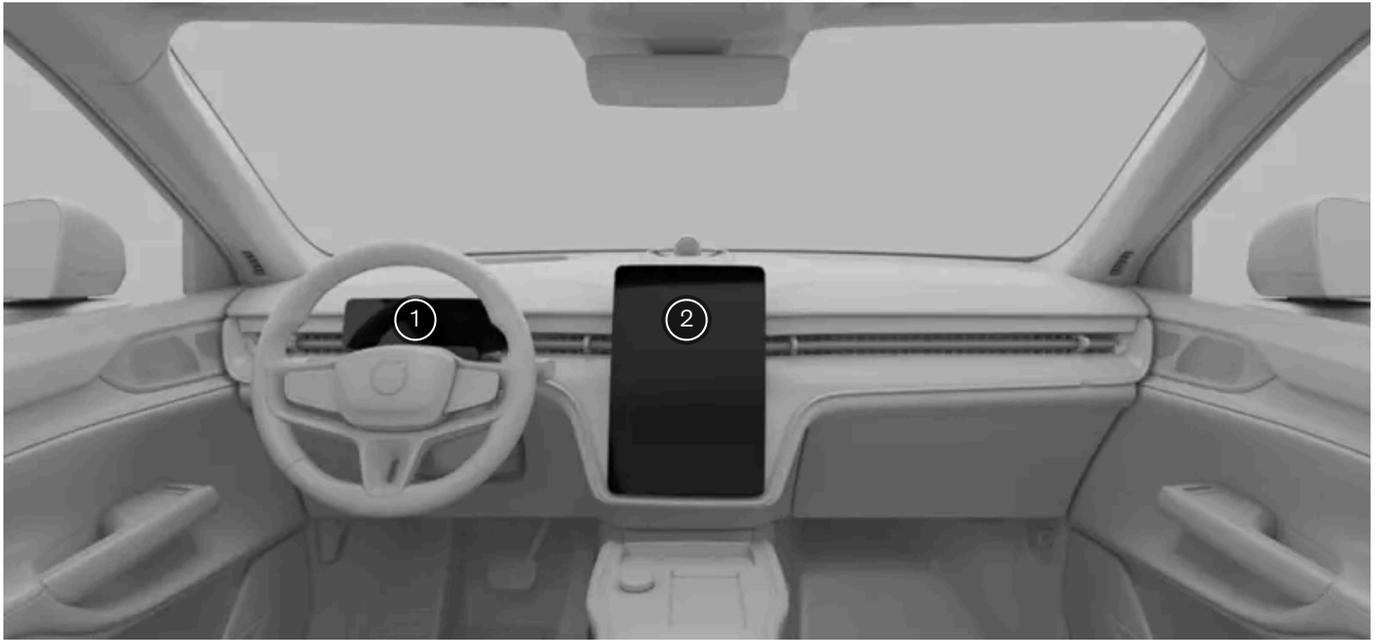

Posizione dei display

- ① Display del conducente
- ② Display centrale

**i** **Suggerimento**

Puoi regolare la luminosità dei display nelle impostazioni di luci e display nel display centrale.

## 3.1.1. Display centrale

Dal display centrale puoi controllare e visualizzare informazioni su molte caratteristiche e funzioni dell'auto.

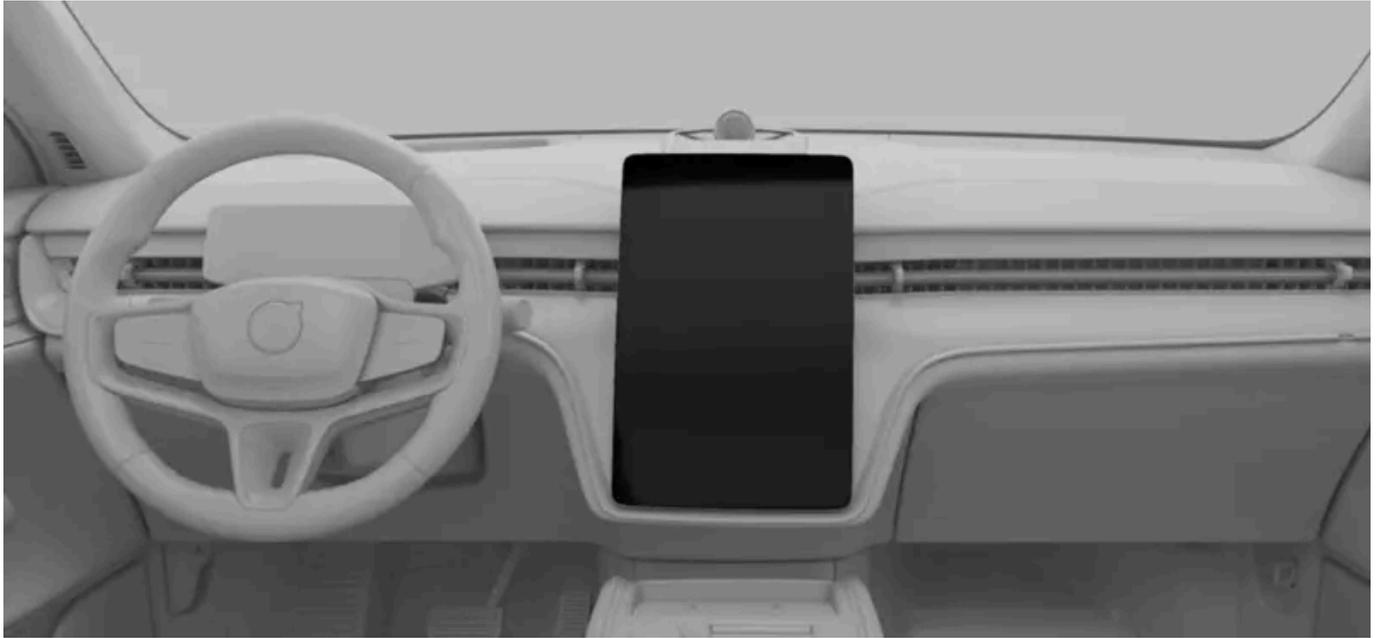

Il display centrale si trova al centro del cruscotto.

Le funzioni più utilizzate come il clima, lo stato dell'auto e la libreria delle app sono accessibili premendo i simboli in basso nel display.

Esempi di funzioni che si possono visualizzare e controllare dal display centrale:

- Navigazione
- Lettori multimediali
- App dell'auto
- Telefono

**!** **Importante**

Non utilizzare oggetti appuntiti sul display centrale perché potrebbero danneggiarlo.

### 3.1.1.1. Schermate del display centrale

Scopri alcune delle schermate visualizzabili nel display centrale.

Le diverse barre forniscono informazioni sullo stato, visualizzano scorciatoie per le app o i comandi rapidi e ti permettono di navigare tra le pagine del display centrale. Le schermate principali ti permettono di utilizzare e accedere alle informazioni di navigazione, alle app dell'auto, al climatizzatore, allo stato dell'auto e alle impostazioni. Ci sono anche alcune schermate speciali per gestire funzioni specifiche dell'auto.

#### Barre del display centrale

Il contenuto di questo manuale rappresenta lo stato del manuale d'uso al momento della stampa e potrebbe non essere completamente valido in futuro. Per ulteriori informazioni, consulta la prima pagina per la nota completa di esclusione di responsabilità.

La barra di stato nella parte superiore del display centrale mostra i simboli relativi allo stato dell'auto e alle app, assieme all'ora e alla temperatura esterna. La barra inferiore rappresenta il modo principale per navigare tra le visualizzazioni del display centrale. Premendo i simboli, puoi accedere ad altre schermate e funzioni, visualizzare la pagina delle funzioni comfort e attivare le luci di emergenza. La barra di stato e la barra inferiore sono sempre visibili, indipendentemente dalla schermata che stai guardando.

In alcune schermate, vedrai la barra contestuale sopra la barra inferiore. Questa barra contiene scorciatoie per le funzioni o le applicazioni utilizzate di recente che appaiono solo quando puoi utilizzarle. A volte, queste scorciatoie sono sostituite da comandi rapidi che ti permettono di controllare le chiamate in corso e i media quando le schermate o i widget associati non sono visibili.

## Schermate principali

L'elenco seguente contiene le schermate principali che vedrai e utilizzerai nel display centrale

|                                    |   |
|------------------------------------|---|
| <b>Pagina iniziale</b>             | La pagina iniziale mostra una mappa di navigazione grande e quindi funziona anche come schermata di navigazione. Sotto la mappa trovi widget con comandi rapidi per i media e il telefono. La pagina iniziale è accessibile dalle altre viste premendo il relativo simbolo  nella barra inferiore. |
| <b>Libreria delle app</b>          | In questa vista puoi accedere al manuale, alle app per auto e all'app store. Per accedere a questa schermata, premi il simbolo della libreria delle app  nella barra inferiore.  |
| <b>Videata climatizzatore</b>      | In questa schermata puoi modificare diverse impostazioni del clima, attivare o disattivare gli sbrinatori e regolare le impostazioni del climatizzatore. Per accedere alla videata climatizzatore, premi il simbolo della ventola  nella barra inferiore.  |
| <b>Panoramica dell'auto</b>        | Questa vista ti fornisce accesso ai comandi rapidi, alle schede delle impostazioni e dello stato dell'auto e ai profili utente. Queste schede vengono proposte assieme per offrirti una panoramica dell'auto, a cui puoi accedere premendo il simbolo dell'auto  nella barra inferiore.            |
| <b>Vista comandi rapidi</b>        | In questa vista puoi accedere in modo semplice e veloce ad alcune funzioni dell'auto, come le luci esterne e le regolazioni del conducente. Puoi accedere alla vista dei comandi rapidi premendo il simbolo dell'auto  nella barra inferiore.  |
| <b>Vista impostazioni</b>          | In questa schermata puoi accedere a tutte le schede e alle pagine delle impostazioni della tua auto. Puoi accedere alla vista impostazioni premendo il simbolo dell'auto  nella barra inferiore.   |
| <b>Vista dello stato dell'auto</b> | Questa schermata mostra informazioni importanti sullo stato della tua auto, come i problemi da risolvere e il livello di gravità. Puoi anche vedere il contachilometri e quando scade la revisione. Per accedere a questa scheda premi il simbolo dell'auto  nella barra inferiore.              |

## Schermate specifiche

Le schermate seguenti si riferiscono a funzioni specifiche dell'auto.

|                                   |   |
|-----------------------------------|---|
| <b>Schermata funzioni Comfort</b> | La vista funzioni comfort si apre quando premi il simbolo del sedile nella barra inferiore corrispondente al lato del conducente o del passeggero. Questa schermata consente a entrambi i lati di accedere rapidamente ad alcune impostazioni essenziali del clima e del comfort, come il riscaldamento del sedile e la regolazione della temperatura.  |
| <b>Schermata regolazioni</b>      | Nella schermata regolazioni puoi regolare i sedili, gli specchietti retrovisori e il volante. Queste regolazioni sono raggruppate perché riguardano la tua posizione di guida. Ad esempio, se modifichi la posizione del sedile, probabilmente dovrai regolare anche gli specchietti retrovisori e l'altezza del volante.   |
| <b>Schermata parcheggio</b>       | La schermata parcheggio contiene funzioni che ti aiutano a parcheggiare. Quando è attiva, occupa la maggior parte del display centrale. Se la vista parcheggio non compare automaticamente quando ti serve, puoi aprirla premendo il simbolo della telecamera  nella barra contestuale sopra la barra inferiore. |

### Nota

#### Segnalazione distrazione conducente

Ciò che puoi vedere e fare nel display centrale a volte dipende dal fatto che l'auto sia in movimento o meno. Per ridurre al minimo la distrazione del conducente mentre l'auto è in movimento, alcune schermate non sono disponibili, ad esempio alcune impostazioni. In questo caso, il display centrale mostra la segnalazione distrazione del conducente. Quando l'auto si ferma, la segnalazione scompare e puoi interagire di nuovo con la schermata.

## 3.1.1.2. Simboli di stato nel display centrale

Il contenuto di questo manuale rappresenta lo stato del manuale d'uso al momento della stampa e potrebbe non essere completamente valido in futuro. Per ulteriori informazioni, consulta la prima pagina per la nota completa di esclusione di responsabilità.

I simboli di stato sono visualizzati nella barra di stato in alto sul display centrale. I simboli comunicano informazioni importanti sullo stato del sistema dell'auto.

## Tipi di simboli

Alcuni simboli di stato, come l'orologio e la temperatura, restano sempre visibili nella barra di stato. Altri sono visibili solo quando è attiva una particolare funzione, come la carica wireless, o se viene disabilitata. Visualizzerai anche alcuni simboli che ti indicano la presenza di un errore, ad esempio quando hai un problema di connessione Wi-Fi o Internet mobile.

### Nota

Informati su tutti i simboli di stato che non conosci. Potrebbero comparire senza informazioni o notifiche aggiuntive.

Questo è un elenco di alcuni simboli di stato che possono comparire nella barra di stato. L'elenco non è esaustivo e la barra di stato potrebbe contenere anche simboli di app di terze parti.

|   |  |   |
|---|--|---|
|    | Orologio                               | L'orologio ti mostra l'ora attuale. Puoi scegliere se visualizzare l'ora in formato 12 ore o 24 ore.  |
|    | Temperatura esterna                    | È la temperatura ambiente attuale all'esterno dell'auto. Nelle impostazioni di sistema dell'auto puoi scegliere di visualizzare la temperatura in gradi Celsius o Fahrenheit. |
|    | Temperatura esterna con fiocco di neve | È la temperatura ambiente attuale all'esterno dell'auto. Il fiocco di neve compare quando la temperatura esterna è bassa.   |
|  | Microfono in ascolto                   | Il microfono è attivo e sta registrando.  |
|  | Microfono non in ascolto               | Il microfono non sta registrando.   |
|  | Nuova notifica                         | Nel centro notifiche è presente una nuova notifica.   |
|  | Segnale internet mobile                | La funzione Internet mobile è attiva ed è utilizzata dall'auto. Il numero di barre indica l'intensità del segnale.  |
|  | Errore internet mobile                 | È stato riscontrato un problema nella connessione Internet mobile.  |
|  | Segnale Wi-Fi                          | Il Wi-Fi è abilitato e attivo. Il numero di barre indica l'intensità del segnale. Se non vengono visualizzate barre, la connessione Wi-Fi è attiva ma non c'è segnale.        |
|  | Errore internet Wi-Fi                  | È stato riscontrato un problema nella connessione Internet Wi-Fi.   |
|  | Bluetooth connesso                     | Il Bluetooth è abilitato e un dispositivo è collegato all'auto.   |
|  | Posizione                              | La tua posizione viene condivisa.   |
|  | Carica wireless attiva                 | Un dispositivo è in carica nel caricabatteria wireless.   |
|  | Aggiornamenti software disponibili     | Sono disponibili nuovi aggiornamenti software over-the-air da scaricare e installare.   |
|  | Apparecchiatura diagnostica collegata  | L'apparecchiatura diagnostica o di assistenza è collegata all'auto. Il numero di barre indica la potenza del segnale dell'apparecchiatura.                                    |

---

### 3.1.1.3. Tastiera

La tastiera del display centrale appare quando puoi scrivere testo o numeri. Puoi personalizzare molte delle sue funzioni nelle impostazioni.

Puoi usare la tastiera sullo schermo per scrivere testo o numeri. Ad esempio, quando cerchi una destinazione nell'app di navigazione o inserisci la password di una rete Wi-Fi.

L'aspetto della tastiera può cambiare a seconda del tipo di campo di testo in cui stai scrivendo.

La tastiera supporta alcune modalità di inserimento del testo alternative. Alcune di queste sono:

- Digitazione con scorrimento
- Riconoscimento vocale
- Scrittura manuale

#### Suggerimento

Puoi scaricare altre tastiere da utilizzare andando nell'app store nella libreria delle app.

---

#### 3.1.1.3.1. Modificare la lingua della tastiera

Puoi modificare la lingua della tastiera del display centrale sulla tastiera stessa.

Cambia la lingua della tastiera se vuoi scrivere in una lingua diversa. Può esserti utile se stai guidando all'estero e devi cercare una destinazione o un indirizzo nella lingua locale.

#### Nota

Per poter modificare la lingua, devi avere più di una lingua disponibile nella tastiera. Se è disponibile una sola lingua, il simbolo delle lingue non viene visualizzato sulla tastiera.

##### **Passare alla lingua successiva disponibile**

- 1 Premi il simbolo delle lingue  nella parte inferiore della tastiera.
  - > La lingua della tastiera passa a quella successiva nell'elenco di quelle disponibili.

##### **Modificare la lingua in una qualsiasi disponibile**

- 2 Tieni premuto il simbolo delle lingue  nella parte inferiore della tastiera.
  - > Compare un elenco delle lingue disponibili.

- 3 Seleziona la lingua che vuoi utilizzare.
  - > La lingua della tastiera diventa quella selezionata.

---

## 3.1.1.3.2. Aggiunta e rimozione delle lingue della tastiera

Puoi aggiungere e rimuovere le lingue della tastiera nelle impostazioni.

Se vuoi scrivere in una lingua che non è disponibile, puoi aggiungerla alla tastiera sullo schermo del display centrale. Puoi anche rimuovere le lingue dalla tastiera se non ti servono più.

- 1 Premi il simbolo dell'auto  nella barra inferiore e accedi alle **Impostazioni**.
- 2 Vai in **Sistema** → **Languages and input** → **Keyboard**.
- 3 Scegli la tastiera che vuoi modificare.
- 4 Seleziona **Languages**.

### Aggiunta di una lingua

- 5 Premi il simbolo di aggiunta  sopra le lingue attualmente disponibili e cerca la lingua desiderata.
- 6 Seleziona la lingua che vuoi aggiungere, quindi premi il simbolo di download .
- > La lingua viene aggiunta all'elenco delle lingue disponibili nella tua tastiera.

### Eliminazione di una lingua

- 7 Premi il simbolo di modifica  sopra l'elenco delle lingue attualmente disponibili.
- 8 Seleziona la lingua che vuoi rimuovere dall'elenco di quelle disponibili, quindi premi il simbolo del cestino .
- > La lingua viene rimossa dall'elenco delle lingue disponibili nella tua tastiera.

---

## 3.1.2. Display del conducente

Il display del conducente ti mostra le notifiche e le informazioni relative alla guida e all'auto stessa.

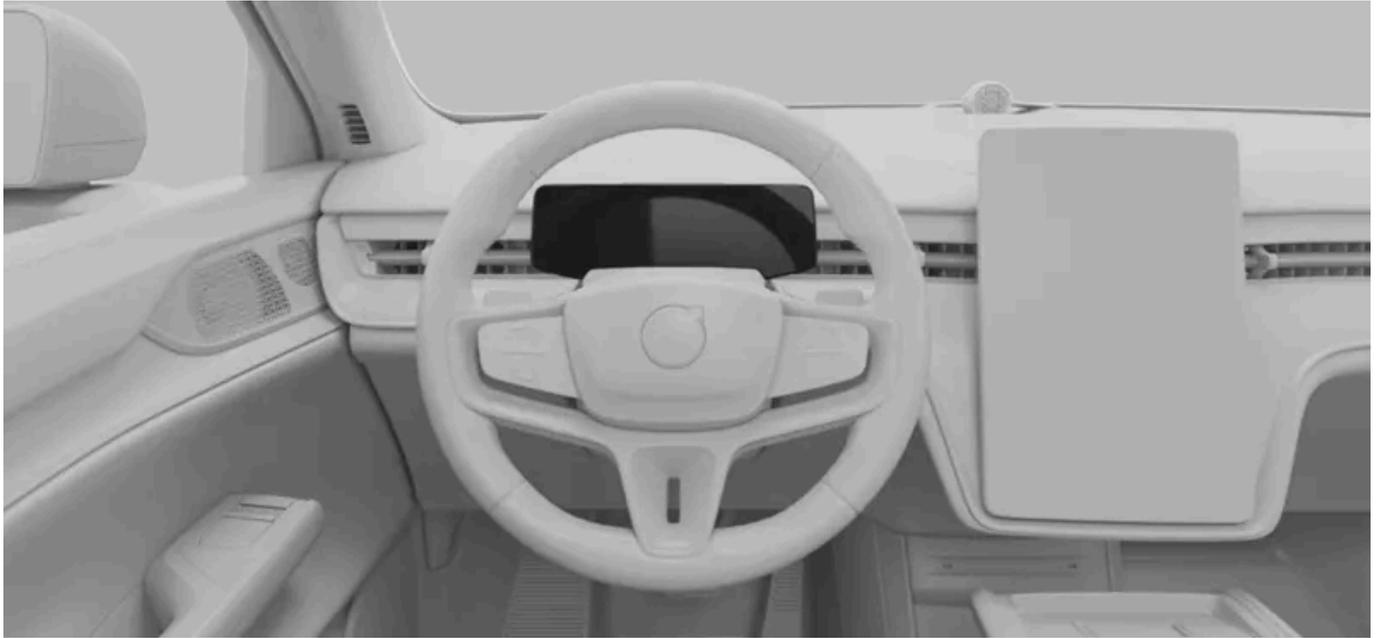

Il display del conducente si trova di fronte al conducente, dietro al volante. La sua posizione cambia insieme a quella del volante quando lo regoli in base alla tua posizione di guida preferita.

Utilizza i pulsanti a volante per interagire con il display e impostare ciò che visualizzi sullo schermo.

Esempi di informazioni che puoi trovare sul display del conducente:

- Simboli di avvertimento e indicatori
- Velocità
- Navigazione
- Messaggi di notifica
- Indicatore della carica della batteria
- Indicatore di potenza

## Modalità del display

Puoi scegliere tra tre modalità del display del conducente: essenziale, mappa e surround. Usa i pulsanti sul volante per cambiare la modalità di visualizzazione.

**Essenziale** Questa è la modalità che visualizza le informazioni essenziali, quali velocità, livello della batteria e autonomia, oltre a icone di avviso e indicatori.

**Mappa** Il display del conducente visualizza il percorso di navigazione attuale su una mappa e le informazioni essenziali sulla guida e sull'auto.

**Surround** In questa modalità, puoi visualizzare un'immagine dell'auto e la sua posizione sulla strada. Vengono visualizzate le stesse informazioni base della modalità essenziale.

 **Importante**

### Come utilizzare la modalità surround

La modalità surround non è in grado di riprodurre perfettamente quello che accade intorno a te, quindi non farvi affidamento mentre guidi.

 **Attenzione**

Se il display del conducente si spegne, non si accende o è solo parzialmente leggibile, non devi utilizzare l'auto. Questo perché il conducente non riceve gli avvisi e le informazioni sullo stato dell'auto visualizzati sul display del conducente, come gli avvisi e le informazioni relativi a freni, airbag o altri sistemi di sicurezza. In caso di problemi con il display del conducente, rivolgiti a un'officina autorizzata Volvo.

 **Importante**

### Spazio libero intorno al display del conducente

Non appendere né mettere oggetti sul piantone dello sterzo davanti o dietro il display del conducente. In presenza di oggetti, il movimento del volante rischia di danneggiare il display del conducente.

 **Suggerimento**

Puoi modificare le impostazioni del display del conducente nel display centrale.

## 3.1.2.1. Simboli di avvertimento e indicatori

I simboli nel display del conducente ti informano sullo stato dei vari sistemi dell'auto. Alcuni indicano se un sistema è attivo e funziona correttamente, mentre altri ti segnalano informazioni importanti o guasti.

### Tipi di simboli e colori

Alcuni simboli indicano avvertimenti che richiedono un'azione immediata, mentre altri informano sullo stato attuale di funzioni specifiche. Il colore del simbolo corrisponde più o meno al livello di importanza. I simboli rossi sono quelli più urgenti, mentre quelli color ambra indicano avvisi e segnalazioni meno urgenti. I simboli di altri colori, in genere, informano sullo stato delle funzioni dell'auto.

 **Suggerimento**

Verifica il significato dei simboli che non conosci. Molti simboli vengono visualizzati con una notifica che fornisce ulteriori informazioni.

|   |   |   |
|---|---|---|
|    | Spia impianto frenante                          | È stato rilevato un guasto all'impianto frenante. Intervieni immediatamente e contatta un'officina autorizzata Volvo.   |
|    | Spia del freno di stazionamento                 | Se accesa in modo fisso, indica l'inserimento del freno di stazionamento. Se lampeggia, indica un guasto del freno di stazionamento.                              |
|    | Avviso di guasto del sistema                    | Viene rilevato un guasto nel sistema dell'auto. Intervieni immediatamente e contatta un'officina autorizzata Volvo.   |
|    | Avviso cintura di sicurezza non allacciata      | Qualcuno nell'auto non indossa la cintura di sicurezza.   |
|    | Chiamata d'emergenza                            | Il sistema di chiamata d'emergenza presenta un'anomalia.  |
|    | Spia di guasto dell'airbag                      | È stato rilevato un guasto agli airbag.   |
|    | Spia impianto frenante                          | È stato rilevato un guasto all'impianto frenante.   |
|    | Spia del sistema ABS                            | Il sistema ABS è disattivato. I freni ad attrito sono ancora funzionanti, ma senza sistema ABS.   |
|    | Avviso indicatore di direzione                  | Viene rilevato un guasto degli indicatori di direzione.   |
|    | Guasto del sistema di mantenimento della corsia | È stato rilevato un guasto nel sistema di mantenimento della corsia. <sup>[1]</sup>   |
|  | Spia della pressione pneumatici                 | Accesa fissa, indica una pressione degli pneumatici bassa. Se lampeggia, indica un guasto al sistema o l'impossibilità di misurare la pressione degli pneumatici. |
|  | Avviso sospensioni pneumatiche                  | È stato rilevato un guasto nel sistema delle sospensioni pneumatiche.   |
|  | Avviso del sistema di stabilità                 | Un simbolo lampeggiante indica un intervento in corso del sistema di stabilità. Se acceso fisso, è presente un guasto nel sistema.                                |
|  | Guasto del tergicristallo anteriore             | È stato rilevato un guasto ai tergicristalli anteriori.   |
|  | Spia prestazioni ridotte                        | Le prestazioni dell'auto sono ridotte.  |
|  | Guasto nel sistema di supporto al conducente    | Si è verificato un guasto al sistema di supporto al conducente.   |
|  | Avviso sistema di mantenimento corsia sinistra  | Sei ti avvicini troppo o oltrepassi le linee di demarcazione della corsia sul lato sinistro dell'auto.  |
|  | Avviso sistema di mantenimento corsia destra    | Sei ti avvicini troppo o oltrepassi le linee di demarcazione della corsia sul lato destro dell'auto.  |
|  | Gancio di traino sbloccato                      | Il gancio di traino è sbloccato.  |
|  | Retronebbia acceso                              | Il retronebbia è acceso.  |
|  | Luci esterne difettose                          | È presente un problema che interessa le luci esterne.   |
|  | Abbaglianti automatici attivi                   | Gli abbaglianti automatici sono attivi.   |

|   |  |  |
|---|--|--|
|    | Abbaglianti manuali accesi                       | Gli abbaglianti manuali sono attivi.   |
|    | Notifica di messa in moto                        | L'auto si è messa in moto ed è pronta a partire. Viene visualizzato quando passi dalla marcia di parcheggio P a quella di guida D. Scompare quando l'auto inizia a muoversi. |
|    | Indicatore di direzione sinistro                 | L'indicatore di direzione sinistro è attivo e indica una svolta a sinistra.  |
|    | Indicatore di direzione destro                   | L'indicatore di direzione destro è attivo e indica una svolta a destra.  |
|    | Luci di posizione                                | Le luci di posizione sono accese.  |
|    | Sicura per bambini                               | La sicura per bambini è attiva. I passeggeri nei sedili posteriori non possono aprire le portiere o azionare i finestrini posteriori.  |
|    | [2]  |  |
|    | Hold   | La funzione Hold si attiva quando premi a fondo il pedale del freno.   |
|    | [2]  |  |
|    | Cavo di ricarica collegato                       | Il cavo di ricarica è ancora collegato all'auto.   |
|    | [2]  |  |
|    | Abbaglianti automatici abilitati                 | Gli abbaglianti automatici sono abilitati.   |
|   | [2]  |  |
|  | Sensore pioggia                                  | Il sensore pioggia è attivo e i tergicristalli anteriori sono in modalità automatica.  |
|  | [2]  |  |
|  | Ausilio al mantenimento della corsia disattivato | La funzione di mantenimento della corsia viene temporaneamente disattivata o non è disponibile.  |
|  | [2]  |  |

[1] Quando è presente un guasto, la funzione viene disattivata.

[2] A seconda del tema attuale dell'auto, questo simbolo può avere un colore diverso.

## 3.1.2.2. Indicatore della carica della batteria

Il misuratore della carica della batteria mostra la percentuale di carica e l'autonomia stimata della tua auto.

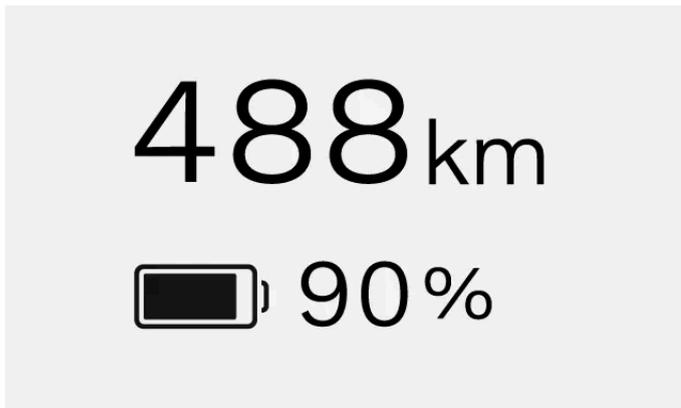

Il misuratore della carica della batteria viene sempre visualizzato nel display del conducente.

## Batteria residua

La percentuale di batteria indica il livello di carica residuo della batteria dell'auto.

L'autonomia indica la distanza percorribile con l'attuale livello di ricarica della batteria. L'autonomia stimata si basa sulle tue abitudini di guida precedenti.

### Nota

Lo stile di guida e fattori esterni, quali le temperature esterne e la guida ad alta velocità per periodi prolungati, possono influire in modi diversi sull'autonomia stimata della batteria.

## Indicatore batteria fredda

Quando la batteria dell'auto è fredda, accanto alla percentuale della batteria trovi un fiocco di neve ❄️. Questo indica che la capacità di carica e l'autonomia della batteria sono ridotte rispetto alla norma.

Quando la batteria si scalda, ad esempio durante la preclimatizzazione dell'auto o durante la guida, il fiocco di neve scompare dal display del conducente.

---

## 3.1.2.3. Indicatore di potenza

L'indicatore di potenza ti informa sulla modalità e la frequenza di utilizzo o rigenerazione della batteria.

L'indicatore di potenza è sempre visibile sul display del conducente e il suo aspetto varia a seconda della modalità di visualizzazione.

Le diverse sezioni e i diversi colori dell'indicatore di potenza indicano i vari usi o i limiti della potenza. Possono apparire da sole o assieme ad altre sezioni.

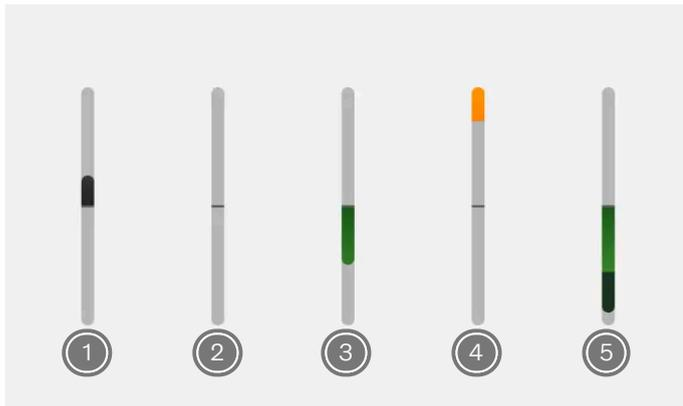

- ① L'auto sta utilizzando energia per muoversi. Le dimensioni di questa sezione aumentano e diminuiscono in base alla quantità di energia utilizzata.
- ② Questa linea è sempre visibile. Se compare solo la linea, significa che l'auto non usa né rigenera potenza.
- ③ La batteria dell'auto sta rigenerando l'energia anziché utilizzarla. Può comparire quando rallenti o freni, o quando rilasci l'acceleratore mentre usi la funzione One Pedal Drive. Le dimensioni di questa sezione aumentano e diminuiscono in base alla quantità di energia rigenerata.
- ④ L'auto non è in grado di assorbire la quantità normale di energia dalla batteria e la potenza disponibile viene ridotta. Questo messaggio può comparire quando fa freddo, quando la carica della batteria è bassa o quando le prestazioni dell'auto sono ridotte.
- ⑤ I freni ad attrito sono attivi. Questa sezione può comparire quando i freni a disco sono attivi o se la batteria è al massimo e non può immagazzinare altra energia. Più attivi i freni ad attrito, più la sezione aumenta.

---

## 3.1.3. Impostazioni di sistema

Puoi modificare le impostazioni di sistema in modo che l'auto visualizzi le informazioni in base alle tue esigenze.

Puoi modificare diverse impostazioni del sistema, tra cui:

- Lingua del sistema
- Ora e data
- Unità di misura
- Lingue della tastiera

---

### 3.1.3.1. Modifica della data e dell'ora

Nelle impostazioni puoi modificare manualmente l'ora, la data e il fuso orario locale.

Per impostazione predefinita, la tua auto utilizza le informazioni provenienti da internet per modificare automaticamente l'ora, la data e il fuso orario locale. Puoi anche modificare manualmente questi dati e il formato dell'ora nelle impostazioni.

- 1 Premi il simbolo dell'auto  nella barra inferiore e accedi alle **Impostazioni**.
  - 2 Vai in **Sistema** → **Date and time**.
  - 3 Se le impostazioni **Automatic date and time** e **Automatic time zone** sono attive, disattivalle.
  - 4 Seleziona l'impostazione che preferisci ed effettua eventuali modifiche.
- Le modifiche vengono visualizzate sui display.  
Se hai modificato le impostazioni dell'ora, l'orologio nella barra di stato del display centrale si aggiorna.

#### **Suggerimento**

Per modificare il formato dell'ora, attivalo per il formato a 24 ore o disattivalo per il formato a 12 ore.

## 3.1.3.2. Modifica della lingua di sistema

Nelle impostazioni puoi modificare la lingua del sistema dell'auto.

Se vuoi usare il sistema dell'auto in una lingua diversa da quella attuale, devi modificare la lingua del sistema.

#### **Importante**

Seleziona solo una lingua di sistema che conosci bene. L'auto ti comunica informazioni e notifiche critiche per la sicurezza tramite messaggi, quindi devi essere sempre in grado di comprenderli.

- 1 Premi il simbolo dell'auto  nella barra inferiore e accedi alle **Impostazioni**.
  - 2 Vai in **Sistema** → **Languages and input** → **Languages**.
  - 3 Scegli la lingua da impostare.
- La nuova lingua viene visualizzata nei display.

### 3.1.3.3. Modifica delle unità del sistema

Puoi modificare le unità di misura, ad esempio per la velocità e la distanza, nelle impostazioni.

#### Suggerimento

Quando guidi all'estero, può essere utile cambiare le unità di misura dell'auto per adattarle a quelle locali. Può servire soprattutto se i cartelli stradali indicano distanze e velocità in unità di misura diverse da quelle attualmente visualizzate nella tua auto.

- 1 Premi il simbolo dell'auto  nella barra inferiore e accedi alle **Impostazioni**.
- 2 Vai in **Sistema** → **Units**.
- 3 Seleziona le unità di misura che vuoi visualizzare nell'auto.
  - L'auto mostra le unità di misura nel nuovo formato.

### 3.1.4. Riavvio dei display

Puoi riavviare le visualizzazioni utilizzando il pulsante Riproduci/Pausa sul tunnel centrale.

Se stai avendo problemi con i display, riavviarli potrebbe essere un modo per risolvere eventuali problemi. I problemi con i display possono includere il blocco del display, il mancato avvio del display centrale o l'impossibilità dell'auto di connettersi a Internet.

Per riavviare i display, l'auto deve essere ferma.

- 1 Tieni premuto il pulsante Riproduci/Pausa sul tunnel centrale finché non compare il logo Volvo. Potrebbe volerci un po' di tempo prima che appaia il logo.



- I display si riavviano.

 **Nota**

Ignora qualsiasi messaggio che appare nel display centrale quando stai tenendo premuto il pulsante Riproduci/Pausa.

---

## 3.2. Telefono

Collega il tuo telefono all'auto tramite Bluetooth per poterlo utilizzare mentre guidi. Quando non sei nella tua auto, puoi anche usare il tuo telefono per leggere il manuale o utilizzare alcune funzioni dell'auto da remoto tramite l'app Volvo Cars.

### Come collegare il tuo telefono all'auto

Se colleghi il telefono all'auto tramite Bluetooth, puoi utilizzarlo dall'interfaccia dell'auto. Puoi anche riprodurre i contenuti multimediali del tuo telefono direttamente nell'auto e condividere la connessione internet.

Puoi usare il comando vocale o il display centrale per cercare nei tuoi contatti, fare e ricevere telefonate e rispondere ai messaggi di testo senza toccare per niente il telefono.

### Altri modi di utilizzare il tuo telefono

Puoi utilizzare il tuo telefono con l'auto anche quando non ti trovi al suo interno. Scarica l'app Volvo Cars per utilizzare alcune funzioni dell'auto da remoto o leggere il manuale quando non sei nell'auto.

---

### 3.2.1. Collegare il tuo telefono all'auto

Collega il tuo telefono all'auto tramite Bluetooth per utilizzarlo dall'interfaccia dell'auto.

Per l'associazione, devi abilitare il Bluetooth dell'auto e del telefono. Puoi attivare il Bluetooth nelle impostazioni. Verifica che il telefono sia impostato come rilevabile in modo che l'auto possa trovarlo al momento dell'associazione.

- 1 Premi il simbolo dell'auto  nella barra inferiore e accedi alle **Impostazioni**.
- 2 Vai in **Connettività** → **Bluetooth** → **Dispositivi rilevati**.
- 3 Scegli il dispositivo da associare all'auto dall'elenco dei dispositivi rilevati.
- 4 Controlla che il codice di conferma sul display centrale corrisponda a quello visualizzato sul telefono.
- 5 Seleziona i servizi che preferisci e poi premi **Continua**.
- 6 Accetta le impostazioni e le richieste di autorizzazione che appaiono sul display centrale.<sup>[1]</sup>

- Adesso il tuo telefono è collegato all'auto. Se il Bluetooth è abilitato sul telefono, la volta successiva si collegherà automaticamente.

 **Nota**

Puoi associare più telefoni all'auto, ma puoi collegarne solo uno alla volta. Per cambiare il telefono attivo, selezionalo dall'elenco dei dispositivi associati o aggiungine uno nuovo.

<sup>[1]</sup> Se ignori le richieste di autorizzazione puoi comunque connettere il telefono all'auto, ma le funzionalità saranno limitate.

## 3.2.2. Uso del tuo telefono nell'auto

Puoi utilizzare il telefono dal display centrale e il comando vocale.

 **Importante**

Assicurati di rispettare tutte le leggi e le normative locali sull'uso del cellulare durante la guida.

 **Nota**

Per poter utilizzare queste funzioni, devi collegare il tuo telefono all'auto tramite Bluetooth e concedere le rispettive autorizzazioni nelle impostazioni del telefono.

## Effettuare una telefonata

Puoi effettuare e ricevere telefonate in vari modi mentre sei in auto. Ad esempio puoi:

- rispondere e rifiutare le chiamate in arrivo utilizzando il display centrale
- chiamare qualcuno mentre guidi chiedendo all'assistente digitale di effettuare la chiamata
- utilizzare l'app Telefono integrata nell'auto dal display centrale per chiamare i contatti o digitare un numero di telefono utilizzando il tastierino sullo schermo.

Quando hai una chiamata in corso, questa viene visualizzata sul display centrale. Aprendo l'app Telefono integrata nell'auto quando hai una chiamata in corso, puoi:

- attivare e disattivare l'audio del tuo microfono 
- modificare l'ingresso e l'uscita dell'audio, ad esempio dal microfono e dagli altoparlanti dell'auto o del cellulare 
- terminare la chiamata 
- mettere in attesa o in pausa la chiamata 

- utilizzare la tastiera per inserire numeri, ad esempio quando ti viene chiesto di selezionare un'opzione in un menu di assistenza .

Se ricevi una seconda chiamata mentre hai una chiamata in corso, rispondendo alla seconda chiamata metti automaticamente in attesa la prima. Puoi passare da una chiamata all'altra  o attivare una chiamata in conferenza e parlare con entrambi gli interlocutori contemporaneamente .

## Messaggi

Puoi scrivere e inviare messaggi di testo con l'assistente digitale utilizzando il comando vocale<sup>[1]</sup>. Se ricevi un messaggio di testo, sul display centrale appare una notifica con le seguenti opzioni:

- **Play** per ascoltare il messaggio letto dall'assistente digitale.
- **Mute** per non ricevere più le notifiche di nuovi messaggi da questa specifica conversazione per tutto il tempo in cui sei in auto.

Puoi anche ignorare la notifica e visualizzarla in un secondo momento nel centro notifiche.

## Consultare e cercare i tuoi contatti

Utilizza l'applicazione del telefono integrata nell'auto per cercare un contatto specifico:

- premendo il simbolo di ricerca 
- accedendo alla scheda contatti e digitando il nome del contatto
- andando nella scheda del tastierino e inserendo il numero.

Puoi anche chiedere all'assistente digitale di trovare il contatto che stai cercando.

<sup>[1]</sup> Valido solo per telefoni Android o con iOS 13 o successivo.

---

## 3.2.3. Passaggio a un altro telefono associato

Puoi modificare il telefono Bluetooth associato all'auto nelle impostazioni.

L'auto può connettersi e ricordare più telefoni, ma può attivare un collegamento solo con un telefono alla volta.

Se vuoi passare alla connessione Bluetooth di un nuovo dispositivo, prima devi associarlo all'auto. Puoi farlo nelle impostazioni.

Prima di passare a un altro dispositivo associato, controlla che il Bluetooth sia abilitato sul dispositivo che vuoi attivare.

- 1 Premi il simbolo dell'auto  nella barra inferiore e accedi alle **Impostazioni**.
- 2 Vai in **Connettività** → **Bluetooth** → **Dispositivi salvati**.
- 3 Premi il nome del telefono a cui vuoi collegarti.

- Se la connessione va a buon fine, il nome del telefono si sposta in alto nell'elenco dei dispositivi salvati.

Se non vedi il dispositivo a cui vuoi passare nell'elenco di quelli salvati, prova ad associarlo di nuovo all'auto.

## 3.2.4. Apple CarPlay

Attiva Apple CarPlay per utilizzare il tuo iPhone in modalità wireless tramite l'auto.

Apple CarPlay ti offre un altro modo di utilizzare il tuo iPhone tramite l'interfaccia dell'auto. Puoi utilizzare alcune applicazioni di comunicazione, navigazione e multimediali del tuo iPhone tramite display centrale, pulsanti sul volante e comando vocale.

### **Importante**

#### Leggi e regolamenti locali

Assicurati di rispettare tutte le leggi e le normative locali sull'uso del cellulare durante la guida.

#### Contenuti CarPlay

Volvo non si assume alcuna responsabilità per i contenuti disponibili in Apple CarPlay.

### **Nota**

#### Compatibilità del telefono e app supportate

Apple CarPlay funziona solo con gli iPhone, ma non con tutti i modelli di iPhone. Per sapere se il tuo iPhone è compatibile o per maggiori informazioni sulle applicazioni supportate, visita il sito web di Apple [www.apple.com/ios/carplay](https://www.apple.com/ios/carplay).  
[\[https://www.apple.com/ios/carplay\]](https://www.apple.com/ios/carplay).

### **Suggerimento**

Aggiorna sempre il tuo iPhone e le applicazioni con le ultime versioni.

## Collega il tuo iPhone e avvia CarPlay

Collega il tuo iPhone all'auto tramite Bluetooth e attiva Apple CarPlay. Una volta effettuata la configurazione iniziale, Apple CarPlay si avvia automaticamente quando ricolleghi il tuo telefono tramite Bluetooth.

## Schermata CarPlay

Puoi accedere alla schermata app di CarPlay aprendo l'app CarPlay nella libreria delle app. Se nella barra degli strumenti compare il simbolo CarPlay , puoi accedere alla schermata anche premendo questo simbolo.

Una volta attiva, la schermata CarPlay occupa l'intero display centrale. Se però vuoi tornare al sistema integrato nell'auto, la barra inferiore, la barra degli strumenti e la barra di stato restano sempre visibili.

## Navigazione con CarPlay

Puoi utilizzare le app di navigazione sul tuo iPhone tramite Apple CarPlay. Se avvii un percorso di navigazione tramite CarPlay, puoi vedere le indicazioni nella schermata CarPlay del display centrale e nel display del conducente. Se stai seguendo un itinerario nell'app di navigazione dell'auto e poi avvii un altro itinerario in CarPlay, la navigazione sul display del conducente dell'app dell'auto si interrompe.

## Utilizzo di Siri

Se vuoi usare Siri invece dell'assistente digitale integrato nell'auto, tieni premuto il pulsante del comando vocale  sul volante mentre CarPlay è attivo.

Puoi utilizzare Siri per leggere, scrivere e inviare messaggi. Siri leggerà e scriverà i messaggi nella lingua selezionata nelle impostazioni di Siri del tuo iPhone. Se scrivi un messaggio usando Siri, il display centrale non lo mostra, ma viene invece visualizzato sul tuo iPhone.

---

### 3.2.4.1. Collegamento dell'iPhone ad Apple CarPlay

Collega il tuo iPhone all'auto tramite Bluetooth per iniziare a usare Apple CarPlay.

Per l'associazione, devi abilitare il Bluetooth dell'auto e del telefono. Puoi attivare il Bluetooth nelle impostazioni. Verifica che il telefono sia impostato come rilevabile in modo che l'auto possa trovarlo al momento dell'associazione.

Per poter utilizzare CarPlay, devi attivare Siri sull'iPhone e disporre di una connessione Internet attiva. Devi anche disattivare il Wi-Fi dell'auto, in quanto non è possibile attivare CarPlay con il Wi-Fi attivo.

- 1 Premi il simbolo dell'auto  nella barra inferiore e accedi a **Impostazioni**.
  - 2 Vai in **Connettività** → **Bluetooth**.
  - 3 Seleziona il tuo iPhone dall'elenco dei dispositivi rilevati.
  - 4 Controlla che il codice di conferma sul display centrale corrisponda a quello visualizzato sul telefono.
  - 5 Sul tuo iPhone, acconsenti all'utilizzo di CarPlay.
  - 6 Nel display centrale dell'auto, leggi e accetta i termini e le condizioni di CarPlay.
- Il tuo iPhone si connette a CarPlay e nel display centrale si apre la schermata di CarPlay. Inoltre, nella barra di stato compare il simbolo di CarPlay  per indicare che CarPlay è attiva.

La prossima volta che conatterai di nuovo l'iPhone tramite Bluetooth, CarPlay si avvierà automaticamente.

 **Suggerimento**

Puoi disconnetterti da CarPlay, ma mantenere il tuo iPhone connesso all'auto premendo il simbolo CarPlay  accanto al nome del tuo dispositivo nelle impostazioni Bluetooth dell'auto.

## 3.3. Audio e media

Ascolta la musica e i contenuti multimediali usando l'impianto audio dell'auto. Puoi regolare l'audio nelle impostazioni.

### Impostazioni audio

Ci sono tante impostazioni dell'audio che ti consentono di personalizzare la tua esperienza d'ascolto. L'impianto audio supporta anche il Dolby Atmos.

### Radio e lettori multimediali

Puoi ascoltare la radio in diretta con l'app radio preinstallata e trasmettere i contenuti multimediali dal tuo telefono all'auto con il lettore multimediale Bluetooth.

 **Suggerimento**

Puoi trovare e scaricare altre applicazioni multimediali di terze parti tramite l'app store dell'auto.

## Controllo della riproduzione multimediale

Puoi controllare la riproduzione dei contenuti multimediali in vari modi usando:

- i comandi della riproduzione multimediale nel display centrale
- la manopola multimediale sul tunnel centrale
- i pulsanti sul volante
- il comando vocale.

### 3.3.1. Radio

Usa l'app radio preinstallata per ascoltare la radio in diretta nella tua auto.

#### Collegamento di stazioni radio DAB ed FM

Il collegamento DAB e FM consente all'auto di selezionare automaticamente il segnale più forte tra le sorgenti DAB o FM delle stazioni collegate. La funzione è già abilitata nell'auto, puoi disattivarla nelle impostazioni dell'app radio.

## Annunci radio

Quando ascolti la radio, potresti sentire alcuni annunci che interrompono quello che stai ascoltando. Sono associati a una notifica nel display centrale. Puoi interrompere l'annuncio e continuare ad ascoltare la radio eliminando la notifica.

Puoi scegliere quali annunci radio ascoltare nelle impostazioni della radio. Premi il simbolo delle impostazioni  nella parte superiore dell'app radio per attivare o disattivare gli annunci. Per impostazione predefinita, gli annunci di allerta sono attivati mentre gli altri sono disattivati.

## Preferiti radio

Puoi aggiungere stazioni all'elenco dei preferiti della tua radio per accedervi più rapidamente.

### Suggerimento

Puoi trovare e scaricare altre app radio tramite l'App Store.

### 3.3.1.1. Aggiunta di preferiti nella radio

Puoi aggiungere stazioni radio all'elenco dei preferiti nell'app radio.

Aggiungi all'elenco dei preferiti le stazioni radio che ascolti spesso per accedervi più rapidamente. Puoi aggiungere fino a 50 stazioni radio all'elenco.

- 1 Premi il simbolo della libreria delle app  nella barra inferiore e apri l'app radio.
- 2 Trova l'emittente che vuoi aggiungere come preferita nell'elenco delle stazioni radio attualmente disponibili.
- 3 Premi il simbolo a forma di stella  a destra del nome della stazione.
  - > L'aspetto del simbolo della stella della stazione cambia e la stazione radio appare nell'elenco dei preferiti.

Se vuoi rimuovere una stazione dall'elenco dei preferiti, premi la stella accanto al nome.

### 3.3.1.2. Sintonizzazione delle stazioni DAB ed FM

Attiva o disattiva il collegamento DAB e FM nelle impostazioni dell'app radio.

In caso di stazione FM e stazione DAB corrispondenti, spesso è possibile collegarle nell'app radio. Collegando le due sorgenti radio, l'auto passa automaticamente dalle stazioni DAB a quelle FM per riprodurre quelle con la ricezione più forte.

- 1 Premi il simbolo della libreria delle app  nella barra inferiore e apri l'app radio.
  - 2 Premi il simbolo delle impostazioni  per accedere alle impostazioni della radio.
  - 3 Attiva o disattiva il collegamento DAB e FM.
- Quando è attivata, l'app radio mostra una scheda delle stazioni radio.  
Quando è disattivata, l'app radio mostra schede separate per le stazioni DAB e FM.

 **Nota**

Potrebbe non essere possibile collegare alcune stazioni DAB e FM corrispondenti, quindi queste appariranno come stazioni separate.

---

## 3.3.2. Impostazioni audio

Nelle impostazioni puoi modificare e regolare diverse opzioni audio.

### Mirata

Puoi scegliere tra tre impostazioni di diffusione del suono: tutto, anteriore e posteriore. "Tutto" è l'impostazione predefinita e non diffonde il suono in una direzione particolare. Diffonde il suono in modo neutro offrendo la stessa esperienza audio nei sedili anteriori e posteriori. L'impostazione "anteriore" concentra la diffusione del suono nei sedili anteriori e quella "posteriore" sui sedili posteriori.

### Tono

Personalizza il suono dei tuoi supporti multimediali regolando i valori dei vari toni.

### Volume

Dal display centrale puoi regolare il volume di vari tipi di suono quali:

- Media
- Suoneria
- Chiamate
- Assistente vocale
- Navigazione
- Notifiche
- Sistema di assistenza al parcheggio

### Suggerimento

Puoi regolare il volume dei suoni nella tua auto anche in altri modi. Puoi ruotare la manopola multimediale sul tunnel centrale, premere i pulsanti sul volante o utilizzare il comando vocale.

---

## 3.3.3. Lettori multimediali

La tua auto è dotata di un lettore multimediale preinstallato. Puoi scaricare altre applicazioni multimediali di terze parti da Google Play nella libreria delle app.

La tua auto è dotata di lettore multimediale Bluetooth preinstallato nella libreria delle app.

Utilizza l'app multimediale Bluetooth per trasmettere i contenuti multimediali da un dispositivo connesso via Bluetooth direttamente all'auto.

---

## 3.4. App dell'auto

Trovi tutte le app dell'auto nella libreria app.

Per accedere alla libreria app premi il rispettivo simbolo nella barra inferiore.



Simbolo libreria app

Le app presenti nella libreria vengono mostrate in ordine cronologico, da quella installata per prima fino a quella installata più recentemente.

Alcune app come media Bluetooth, Google Maps e Assistente Google sono preinstallate. Puoi cercare e scaricare nuove app tramite Google Play, accessibile dalla libreria delle app.

---

### 3.4.1. Download delle app

Scarica altre app per la tua auto nella libreria delle app dall'app store.

La tua auto integra alcune app preinstallate, ma puoi trovarne e scaricarne altre nell'app store.

- 1 Premi il simbolo della libreria  delle app nella barra inferiore.

- 2 Premi **Ottieni più app** per accedere all'app store.
  - 3 Cerca l'app che vuoi scaricare.
  - 4 Scarica e installa l'app desiderata.
- Se l'app è stata scaricata e installata correttamente, viene visualizzata nella libreria delle app.

---

## 3.4.2. Disinstallazione delle app

Puoi disinstallare le app che non vuoi o che non usi più nella libreria delle app.

### Nota

Le app preinstallate, come telefono e radio, non si possono disinstallare.

- 1 Premi il simbolo della libreria  delle app nella barra inferiore.
  - 2 Trova l'app che vuoi disinstallare, quindi tieni premuta l'app finché non compare un menu.
  - 3 Seleziona **Disinstalla** dal menu.
  - 4 Premi **Uninstall** per continuare a disinstallare l'app.
- L'app viene disinstallata e scompare dalla libreria delle app.

---

## 3.5. Connettività e software

Connetti la tua auto a Internet per sfruttare al meglio ogni funzione e ricevere aggiornamenti software over-the-air.

### Connettività Internet

Connetti la tua auto a Internet con la connessione di rete mobile integrata, il Wi-Fi o un telefono con connessione Bluetooth.

### Aggiornamenti software

Gli aggiornamenti over-the-air mantengono aggiornato il software della tua auto.

## 3.5.1. Connessione Internet

Connettendo la tua auto a Internet puoi accedere ad alcune funzioni e agli aggiornamenti software over-the-air.

Puoi collegare la tua auto a Internet in vari modi:

- Rete mobile
- Rete Wi-Fi
- Tethering del telefono con connessione Bluetooth

### Rete mobile

L'auto è dotata di un modem integrato per la connessione alla rete mobile. La connessione Internet mobile viene impostata prima dell'acquisto dell'auto ed è inclusa per un certo numero di anni. L'auto può connettersi a internet se ha un abbonamento attivo alla rete mobile e si trova in un'area con ricezione di rete. Contatta un'officina autorizzata Volvo per informazioni sui servizi di connettività mobile per la tua auto.

L'auto supporta le reti mobili fino al 5G incluso. La velocità della rete mobile disponibile dipende dalla scheda SIM installata nella tua auto.

#### Nota

##### Condizioni e limitazioni della connettività di rete mobile

- Per attivare la connessione Internet mobile, devi accettare le condizioni dell'operatore di rete mobile. Puoi farlo durante la configurazione iniziale e tramite le impostazioni sulla privacy dell'auto.
- L'auto deve trovarsi in un'area con ricezione di rete mobile.
- Devono essere attivi i servizi di connettività mobile della regione in cui si trova l'auto.
- Ostacoli come edifici, colline e montagne possono indebolire o bloccare il segnale della rete mobile.

### Wi-Fi

Puoi accedere a Internet collegando l'auto a una rete Wi-Fi. L'auto può connettersi automaticamente alla rete ogni volta che si trova nel raggio d'azione.

### Tethering del telefono con connessione Bluetooth

Quando un telefono è collegato tramite Bluetooth, l'auto può utilizzare la connessione Internet mobile del telefono. Per farlo, il tethering Bluetooth deve essere abilitato per il telefono nelle impostazioni di connettività dell'auto. Sia il telefono che il gestore di rete mobile devono supportare la condivisione della connessione internet tramite tethering.

### Impostazioni della connessione a Internet

Puoi trovare le impostazioni di connettività nel display centrale.

## 3.5.1.1. Connessione a Internet tramite un telefono connesso a Bluetooth

Collega il tuo telefono all'auto tramite Bluetooth e condividi la connessione a Internet.

### Nota

La condivisione della connessione internet mobile del tuo telefono con l'auto influisce sulla quantità di dati mobili utilizzati. Alcuni operatori di telefonia mobile potrebbero non consentire questo tipo di utilizzo dei dati. La quantità disponibile potrebbe essere limitata oppure gli operatori potrebbero richiedere costi aggiuntivi. Prima di attivare il tethering Bluetooth, controlla le condizioni di utilizzo dei dati del tuo operatore.

Per poter condividere la connessione Internet del tuo telefono, devi collegarlo all'auto tramite Bluetooth.

- 1 Premi il simbolo dell'auto  nella barra inferiore e accedi a **Impostazioni**.
  - 2 Vai in **Connettività** → **Bluetooth**.
  - 3 Premi il simbolo del tethering Bluetooth  del telefono che vuoi usare per condividere la connessione a Internet.
  - 4 Premi **Accetta** per continuare l'attivazione del tethering.
- Il simbolo del tethering Bluetooth cambia colore, per indicare che il tethering è attivo.

---

## 3.5.1.2. Connessione Internet tramite Wi-Fi

Connettiti a Internet collegando la tua auto a una rete Wi-Fi.

- 1 Premi il simbolo dell'auto  nella barra inferiore e accedi alle **Impostazioni**.
  - 2 Vai in **Connettività** → **Wi-Fi**.
  - 3 Abilita il Wi-Fi se è disabilitato.
  - 4 Seleziona la rete Wi-Fi a cui connetterti.
  - 5 Inserisci la password della rete Wi-Fi con la tastiera del display centrale e premi **Confirm**.
- L'auto si collega alla rete Wi-Fi.

## 3.5.2. Aggiornamenti over-the-air

Gli aggiornamenti over-the-air mantengono aggiornato il software della tua auto.

Quando la tua auto è connessa a internet, può ricevere aggiornamenti over-the-air<sup>[1]</sup> che mantengono il software dell'auto sempre aggiornato. L'auto ti dirà quando è disponibile un aggiornamento da scaricare e installare mostrando il simbolo dell'aggiornamento  nella barra di stato e una notifica.

Puoi controllare se ci sono nuovi aggiornamenti del software andando in **Sistema** → **Caratteristiche del sistema** → **Aggiornamento software** nelle impostazioni.

### Download automatico del software

Quando configuri la tua auto per la prima volta, ti viene chiesto se vuoi abilitare il download automatico del software. Puoi sempre scegliere di attivare o disattivare i download automatici in un secondo momento nelle impostazioni. Se decidi di non abilitarli, ti verrà chiesto il consenso per scaricare gli aggiornamenti software ogni volta che saranno disponibili.

### Installazione degli aggiornamenti software

Quando è disponibile un nuovo aggiornamento software, l'auto lo scarica senza però installarlo. Devi avviare l'installazione autonomamente, dalla notifica visualizzata sul display centrale o nella schermata Aggiornamento software. Puoi anche scegliere di rimandare l'aggiornamento per installarlo in un secondo momento o di annullare l'installazione dopo averla confermata.

Non è possibile accedere o utilizzare l'auto durante l'installazione di un aggiornamento software. Assicurati quindi che la batteria sia sufficientemente carica e che non ti serva utilizzare l'auto durante il processo di installazione. L'auto ti indicherà la carica della batteria necessaria per avviare l'installazione e ti fornirà una stima del tempo richiesto per installare l'aggiornamento.

#### Nota

##### Problemi d'installazione

Potrebbero esserci aggiornamenti che non puoi installare autonomamente. In questo caso, nel display centrale compare una notifica che ti dice come procedere.

##### Non utilizzare la porta di diagnostica

Non utilizzare la porta diagnostica durante l'installazione di un aggiornamento software. L'utilizzo della porta diagnostica durante un'installazione potrebbe influenzare i sistemi dell'auto e l'aggiornamento del software.

<sup>[1]</sup> OTA

## 3.6. Comando vocale

Tieni le mani sul volante e interagisci con l'auto parlando con l'assistente digitale.

Con l'aiuto dell'assistente digitale, puoi utilizzare il comando vocale per effettuare ricerche in internet o consultare le previsioni meteo. Puoi anche utilizzare la tua voce per interagire con l'auto e controllare una serie di funzioni, tra cui:

**Il contenuto di questo manuale rappresenta lo stato del manuale d'uso al momento della stampa e potrebbe non essere completamente valido in futuro. Per ulteriori informazioni, consulta la prima pagina per la nota completa di esclusione di responsabilità.**

- Lettore MD
- Telefono
- Navigazione
- Climatizzatore

## Come parlare all'assistente digitale

L'assistente comprende il linguaggio d'uso quotidiano, quindi non devi conoscere comandi vocali specifici per utilizzarlo. Puoi chiedere qualsiasi cosa e l'assistente ti risponderà verificando quello che hai detto e facendo ciò che hai chiesto. Ti avvisa se non ti capisce.

### Nota

- Il sistema di comando vocale è gestito da un fornitore esterno. La disponibilità, le modalità di utilizzo e il funzionamento possono variare nel tempo e in base all'area geografica.
- Una connessione internet scadente può ridurre le funzioni disponibili.

## 3.6.1. Impiego dei comandi vocali

Controlla e imposta diverse funzioni dell'auto usando la tua voce e l'assistente digitale.

Per interagire con l'assistente digitale devi utilizzare comandi vocali specifici solo quando lo attivi. Una volta attivato l'assistente, basta parlare o impartire istruzioni utilizzando frasi di uso quotidiano.

### Nota

L'Assistente Google non è ancora disponibile in tutte le lingue. Scopri di più in [support.google.com](https://support.google.com) o prova a usare una lingua diversa, se puoi.

- 1 Per attivare l'Assistente Google devi dire "Ok Google" o "Hey Google".
  - L'assistente conferma che è in ascolto.
- 2 Parla o dai istruzioni all'assistente digitale utilizzando frasi di uso quotidiano.

 **Suggerimento**

### Altre modalità di attivazione

Puoi attivare l'assistente digitale anche premendo il pulsante sul volante e dal display centrale.

### Accesso al tuo account Google

Se accedi con un account Google e l'auto è online, le funzioni dell'Assistente Google sono più personalizzate. Ad esempio, puoi chiamare facilmente i contatti salvati nei tuoi contatti Google o controllare il contenuto del tuo Google Calendar.

## 4. Comfort e clima dell'abitacolo

Familiarizza con l'interno della tua auto e con i comandi per la regolazione dei sedili, il clima e i finestrini.

La tua auto è dotata di numerose funzioni che ti supportano durante la guida. Mentre alcune funzioni servono principalmente per il comfort, altre migliorano la visibilità. La lettura di questa sezione del manuale può aiutarti a rendere più piacevole la guida.

---

### 4.1. Interni

Scopri la configurazione degli interni e le dotazioni utili, come i portabevande e le porte di ricarica per i tuoi dispositivi.

#### Panoramica degli interni

È consigliabile conoscere i nomi e le posizioni di alcune aree e componenti citati nel manuale.

|   |  |
|---|--|
| <b>Abitacolo</b>                          | L'abitacolo è suddiviso in abitacolo anteriore e posteriore.   |
| <b>Bagagliaio</b>                         | Il bagagliaio, o vano di carico, è lo spazio dietro i sedili posteriori, al quale di solito accedi dal retro dell'auto.  |
| <b>Cruscotto</b>                          | Con cruscotto s'intende l'insieme dei pannelli e dei componenti che si trovano davanti al conducente e al passeggero anteriore. Qui si trovano alcune delle principali aree di interazione dell'auto, come i display, il volante, le bocchette dell'aria e il vano portaoggetti.                       |
| <b>Tunnel centrale</b>                    | Il tunnel centrale si trova tra i sedili anteriori. Qui trovi il controllo del volume, i vani portaoggetti, il caricabatteria wireless, un portabevande e un pannello posteriore per gli accessori. Le porte USB sono presenti sia nella parte anteriore che in quella posteriore del tunnel centrale. |
| <b>Consolle superiore</b>                 | La consolle superiore si trova in alto sul parabrezza. Consente di accedere facilmente ad alcune funzioni e indicatori importanti. Qui trovi anche le luci di lettura dei sedili anteriori.  |
| <b>Pannello di comando delle portiere</b> | Ogni portiera integra una serie di comandi per i finestrini e le chiusure.   |

---

#### 4.1.1. Utilizzo del caricabatteria wireless

Usa il caricabatteria wireless per ricaricare i dispositivi certificati Qi, ad esempio il telefono.



Per utilizzare il caricabatteria wireless, il tuo dispositivo deve essere certificato secondo lo standard di ricarica wireless Qi. Assicurati inoltre che la ricarica wireless sia abilitata sul dispositivo<sup>[1]</sup> e sul caricabatteria stesso. Puoi attivare il caricatore nel display centrale.

 **Attenzione**

La carica wireless può influenzare il funzionamento di pacemaker o altri impianti medici. Se ne indossi uno, prima di usare il sistema di carica wireless consulta il tuo medico.

 **Importante**

**Schede NFC e carica**

Mentre è attiva la funzione di carica, non posizionare schede con tecnologia NFC, ad esempio schede elettroniche o carte di pagamento elettronico, tra il caricabatteria wireless e il dispositivo. Potrebbero danneggiarsi.

Se conservi carte o altri oggetti sensibili nella custodia del tuo telefono, prima della carica rimuovili o assicurati che non si trovino tra il tuo telefono e il caricatore.

Prima di caricare un dispositivo, controlla che sul caricatore non ci siano altri oggetti.

- 1 Metti il dispositivo al centro del caricatore.
- Il dispositivo inizia a caricarsi e la ventola di raffreddamento integrata si attiva. Il simbolo della carica compare nella barra di stato del display centrale.

 **Attenzione**

Quando esci dall'auto, non lasciare il tuo telefono sul caricabatteria wireless.

 **Nota**

- È possibile che la carica di dispositivi diversi abbia risultati diversi. Ad esempio, il tempo necessario per l'avvio della carica e la velocità di completamento della carica di un dispositivo.
- Il tuo telefono potrebbe surriscaldarsi durante la carica. Questo è normale e non deve preoccuparti. Se il dispositivo si surriscalda, la carica viene disattivata.

## Se il dispositivo non si carica

Se quando lo appoggi sul caricatore, il tuo dispositivo non si carica, puoi provare alcune soluzioni:

- Verifica di aver attivato il caricatore nel display centrale.
- Controlla che sul caricabatteria non vi siano altri oggetti oltre al dispositivo che vuoi caricare.
- Solleva il dispositivo e poi rimettilo al centro della base di carica.
- Rimuovi eventuali protezioni e cover dal dispositivo.
- Disabilita la funzione NFC del dispositivo, se presente.

<sup>[1]</sup> Molti dispositivi certificati Qi sono sempre abilitati

---

## 4.1.2. Abilitazione del caricabatteria wireless

Puoi abilitare o disabilitare il caricabatterie wireless nel display centrale.

Prima di poter utilizzare il caricabatterie devi abilitarlo.

- 1 Premi il simbolo dell'auto  nella barra inferiore e accedi a **Impostazioni**.
- 2 Vai su **Comandi** → **Altro** → **Carica del dispositivo wireless**.
- 3 Attiva il caricabatterie

---

## 4.1.3. Porte USB

Puoi usare le porte USB della tua auto per caricare telefoni, tablet o altri dispositivi.

## Posizione delle porte USB



Sotto il display centrale ci sono due porte USB<sup>[1]</sup>.



Ci sono anche due porte USB<sup>[1]</sup> nella parte posteriore del tunnel centrale.



Infine, per i passeggeri nella terza fila c'è una porta USB in ogni pannello laterale.

## Utilizzo delle porte USB

Scollega sempre i dispositivi dalla porta quando non li usi.

Durante la carica alcuni dispositivi si possono surriscaldare. È una cosa del tutto normale.

Se esci dall'auto, le porte vengono disattivate. Se lasci aperta l'auto, le porte restano attive ancora per un po'.

**Il contenuto di questo manuale rappresenta lo stato del manuale d'uso al momento della stampa e potrebbe non essere completamente valido in futuro. Per ulteriori informazioni, consulta la prima pagina per la nota completa di esclusione di responsabilità.**

## Specifiche delle porte USB

La potenza erogata dalle porte USB dipende dal dispositivo che si sta ricaricando. La tensione e la corrente vengono modulate in base a quanto accettato dal dispositivo.

- Presa tipo C
- Potenza massima erogata 18 W
- Supporta la carica rapida 3.0

[1] tipo C

---

### 4.1.4. Presa da 12 V

Puoi usare la presa da 12 V per alimentare vari dispositivi elettrici, come ad esempio un frigo da viaggio.



La presa elettrica da 12 V si trova sul lato destro del bagagliaio.

L'auto disattiva automaticamente l'alimentazione della presa quando lasci l'auto. Se lasci aperta l'auto, la presa resta attiva ancora per un po'.

Scollega sempre i dispositivi dalla presa e chiudi il coperchio quando non li utilizzi.

Alcuni dispositivi possono surriscaldarsi quando vengono caricati attraverso la presa da 12 V. Per molti dispositivi questo è normale.

 **Attenzione**

La mancata osservanza delle seguenti istruzioni può causare danni o lesioni personali.

- Non utilizzare dispositivi elettrici con spine grandi e pesanti. Possono danneggiare la presa o allentarsi durante la guida.
- Non utilizzare dispositivi elettrici che potrebbero interferire con i sistemi dell'automobile, quali il ricevitore radio.
- Collega solo dispositivi non danneggiati e perfettamente funzionanti che soddisfino tutti gli standard di sicurezza pertinenti<sup>[1]</sup>.
- Controlla i dispositivi collegati per evitare danni o lesioni in caso di malfunzionamento.
- Non collegare adattatori o prolungher alla presa da 12V possono annullarne le funzioni di sicurezza.
- Non esporre la presa, i connettori o i dispositivi collegati ad acqua o altri liquidi.
- Non toccare né usare la presa se sembra danneggiata o in caso di contatto con acqua o altri liquidi.

## Potenza nominale

 **Importante**

La potenza massima assorbita è di 120 W (10 A).

<sup>[1]</sup> Marchio CE, marchio UL o marchio di conformità analogo

## 4.1.5. Alette parasole

Le alette parasole si trovano in alto davanti al sedile del conducente e al sedile del passeggero anteriore.



Le alette possono essere ripiegate e inclinate lateralmente all'occorrenza. Con l'aletta parasole inclinata lateralmente, puoi anche allungare l'asta che tiene l'aletta parasole per posizionarla meglio.

Nell'aletta parasole è presente uno specchietto coperto. La luce dello specchietto si accende automaticamente all'apertura del coperchio.

Sull'aletta parasole è presente anche una clip che può essere utilizzata per appoggiare comodamente carte o biglietti, ad esempio.

---

## 4.2. Climatizzatore

La tua auto può mantenere un clima confortevole nell'abitacolo. Raffredda, riscalda e deumidifica l'aria per te quando necessario. Alcune funzioni integrate garantiscono anche una buona qualità dell'aria.

Questa sezione del manuale descrive le varie funzioni clima della tua auto, come il climatizzatore, le modalità climatiche e le opzioni di riscaldamento.

---

### 4.2.1. Comandi del climatizzatore

Puoi controllare il clima interno dell'auto in vari modi, dall'interno dell'auto e dal tuo telefono.

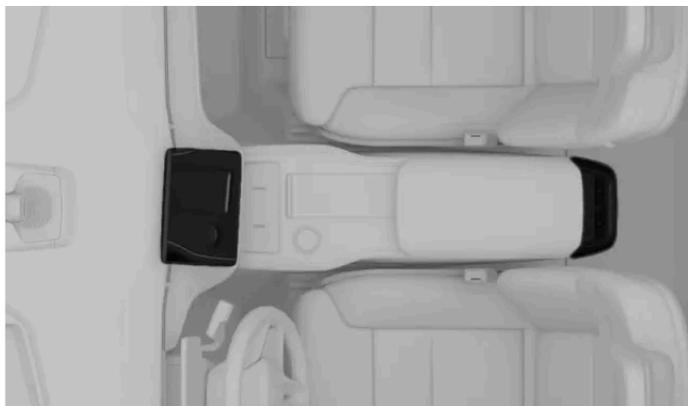

Comandi del climatizzatore nel display centrale e nel tunnel centrale





L'app mobile

Qui puoi controllare il clima interno dell'auto:

- Dal display centrale
- Dalla console centrale nel pannello del sedile posteriore
- Dalla console superiore
- L'app mobile dell'auto.

Puoi trovare la maggior parte dei comandi e delle impostazioni di climatizzazione dell'auto nel display centrale. Ma ci sono anche alcuni pulsanti fisici. I passeggeri nei sedili posteriori possono, ad esempio, impostare la temperatura che preferiscono dalle impostazioni del climatizzatore nel pannello del sedile posteriore della console centrale. Il pulsante dello sbrinatori si trova nella console superiore.

#### Suggerimento

Utilizza l'app mobile per l'auto per la preclimatizzazione della tua auto da remoto. Così, quando sali in auto puoi trovare un clima piacevole nell'abitacolo.

## 4.2.1.1. Attivazione del riscaldamento del sedile

Puoi attivare il riscaldamento dei sedili dalla schermata comfort nel display centrale. Puoi scegliere tra tre livelli di riscaldamento.

Quando le temperature sono più fredde, riscalda il tuo sedile e goditi una guida più piacevole. Puoi attivare e regolare il riscaldamento del sedile dal display centrale.

#### Attenzione

Il riscaldamento dei sedili non deve essere utilizzato da persone che:

- hanno difficoltà a percepire gli sbalzi di temperatura a causa riduzione delle percezioni sensoriali.
- hanno difficoltà a controllare le impostazioni del riscaldamento del sedile.

- 1 Apri la vista comfort dei sedili premendo il simbolo del sedile corrispondente   nella barra inferiore.
- 2 Seleziona il livello di riscaldamento che preferisci.

Per chiudere la vista comfort, premi il simbolo della freccia in basso nella barra inferiore.

 **Suggerimento**

#### Riscaldamento dei sedili della seconda fila

I passeggeri dei sedili della seconda fila possono regolare il riscaldamento del proprio sedile. Possono farlo tramite il pannello di comando del sistema di climatizzazione sul retro del tunnel centrale. Puoi anche regolare il riscaldamento dei sedili della seconda fila dal display centrale. Premi il simbolo della ventola  nella barra inferiore e vai su **Posteriore** per accedere alle impostazioni del riscaldamento del sedile.

#### Riscaldamento automatico dei sedili

Quando fa freddo, il riscaldamento automatico del sedile può fare piacere. Per attivare il riscaldamento automatico, vai alle impostazioni del sistema di climatizzazione.

## 4.2.1.2. Attivazione del riscaldamento del volante

Puoi comandare il riscaldamento del volante dal display centrale. Puoi attivarlo manualmente o impostarne l'attivazione automatica.

Quando fa freddo, il volante riscaldato rende più piacevole la guida. Puoi attivare e regolare il riscaldamento del volante dal display centrale.

- 1 Premi il simbolo del sedile lato conducente nella barra inferiore .
- 2 Seleziona il livello di riscaldamento del volante che preferisci.

 **Suggerimento**

#### Riscaldamento automatico del volante

Quando fa freddo, il riscaldamento automatico del volante può essere piacevole. Per attivare il riscaldamento automatico, vai alle impostazioni del sistema di climatizzazione.

## 4.2.2. Impostazioni climatizzatore

Nelle impostazioni del clima, puoi scegliere quali funzioni attivare automaticamente all'accensione dell'auto.

Puoi accedere alle impostazioni del clima premendo il simbolo della ventola  nella barra inferiore e andando nelle impostazioni .

Puoi impostare varie impostazioni del clima per attivare e impostare automaticamente il livello di riscaldamento. Alcune di queste sono:

- Riscaldamento del sedile
- Riscaldamento del volante
- Lunotto termico

---

## 4.2.3. Temperatura e climatizzatore

Utilizzando le impostazioni automatiche del clima, l'impianto di climatizzazione dell'auto garantisce sempre un abitacolo confortevole. Tuttavia, se vuoi, puoi sempre impostarlo come preferisci.

La modalità clima automatico rende l'abitacolo confortevole nella maggior parte delle circostanze. Tuttavia, è sempre possibile effettuare delle regolazioni. Ad esempio, puoi modificare le impostazioni della temperatura, lasciare che le diverse zone climatiche abbiano le proprie impostazioni e modificare le impostazioni del climatizzatore.

### Suggerimento

#### Climatizzatore della terza fila

Il climatizzatore della terza fila si attiva automaticamente quando rileva dei passeggeri seduti.

Quando il climatizzatore della terza fila è attivo, le impostazioni clima della seconda fila vengono applicate anche alla terza fila.

### Nota

In alcuni casi, ad esempio durante la ricarica rapida in una giornata particolarmente calda, l'aria che esce dalle bocchette di ventilazione potrebbe non essere fredda come ci si aspetta. Questo perché il sistema di climatizzazione dà priorità al raffreddamento della batteria rispetto a quello dell'abitacolo. Questo consente di garantire buoni livelli di prestazioni e autonomia della batteria.

---

### 4.2.3.1. Attivazione del climatizzatore

Il climatizzatore raffredda e deumidifica l'aria in entrata.

Quando selezioni la modalità clima automatico, il climatizzatore si attiva o disattiva automaticamente per mantenere la temperatura impostata. Se deselezioni il climatizzatore in modalità clima automatico, si attiva la modalità clima manuale.

Il climatizzatore funziona in modo efficiente solo se tutti i finestrini, le portiere e il bagagliaio sono chiusi.

- 1 Premi il simbolo della ventola  nella barra inferiore.
- 2 Premi il simbolo del climatizzatore A/C.

---

## 4.2.3.2. Impostazione della temperatura

Puoi modificare la temperatura dell'abitacolo dal display centrale.

- 1 Premi la temperatura nella barra inferiore.
- 2 Regola la temperatura con il simbolo più o meno.

### Suggerimento

Puoi anche impostare la temperatura della tua auto usando il comando vocale.

---

## 4.2.3.3. Sincronizzazione della temperatura

Per impostazione predefinita, la temperatura impostata dal conducente viene utilizzata per tutte le zone climatiche. Tuttavia, ogni zona climatica può avere anche un'impostazione individuale. Puoi passare da un'opzione all'altra desincronizzando e sincronizzando la temperatura.

- 1 Premi l'impostazione della temperatura del conducente nella barra inferiore.
- 2 Premi il simbolo di sincronizzazione  per desincronizzare la temperatura.
  - Le zone del climatizzatore non sono più sincronizzate e compare il simbolo di desincronizzazione.
- 3 Premi il simbolo di desincronizzazione  per sincronizzare di nuovo la temperatura.

### Suggerimento

La sincronizzazione dell'impostazione della temperatura viene annullata anche quando il passeggero imposta una temperatura diversa sul proprio lato.

## 4.2.3.4. Attivazione del climatizzatore Eco

La tua auto è dotata di una funzione eco-climatizzatore che privilegia l'autonomia dell'auto rispetto alle funzioni legate al clima.

Il climatizzatore Eco privilegia l'autonomia rispetto al comfort climatico. In questa modalità, le funzioni di riscaldamento, raffreddamento e climatizzazione sono limitate.

### Nota

Quando è attiva la funzione eco, potrebbero verificarsi problemi di condensa poiché la funzione del climatizzatore che regola l'umidità è limitata. Questa modalità può influire anche sulla qualità dell'aria, soprattutto nei sedili posteriori, poiché il ricircolo dell'aria aumenta.

- 1 Premi il simbolo della ventola  nella barra inferiore.
- 2 Premi il simbolo del climatizzatore Eco .

---

## 4.2.4. Distribuzione dell'aria e modalità di climatizzazione

La distribuzione generale dell'aria dipende dalla modalità e dalle impostazioni del climatizzatore selezionate. Alcune bocchette di ventilazione consentono anche un'ulteriore regolazione del flusso d'aria in tutta l'auto.

### Bocchette di ventilazione regolabili



Posizione delle bocchette di ventilazione regolabili

Le bocchette di ventilazione regolabili si possono spostare per controllare la direzione del flusso d'aria.

### Modalità di climatizzazione

Il contenuto di questo manuale rappresenta lo stato del manuale d'uso al momento della stampa e potrebbe non essere completamente valido in futuro. Per ulteriori informazioni, consulta la prima pagina per la nota completa di esclusione di responsabilità.

Sono disponibili due modalità di climatizzazione: automatica e manuale. La modalità automatica gestisce per te la maggior parte delle regolazioni e delle funzioni del climatizzatore. In modalità manuale, invece, puoi controllare da te molte delle impostazioni e delle funzioni disponibili.

Puoi anche spegnere completamente il sistema di climatizzazione.

**! Importante**

#### Rischio di condensa

Lo spegnimento completo dell'impianto di climatizzazione può causare la formazione di condensa sui finestrini, che potrebbe compromettere la visibilità.

Le modalità di climatizzazione e le relative impostazioni sono disponibili nella videata climatizzatore del display centrale.

## 4.2.4.1. Regolazione delle bocchette dell'aria

Le regolazioni delle bocchette di ventilazione si effettuano sul display centrale e tramite le manopole fisiche delle bocchette di ventilazione.

### Apertura e chiusura delle bocchette di ventilazione

- 1 Premi il simbolo della ventola nella barra inferiore .

2



Premi la bocchetta di ventilazione che vuoi aprire o chiudere.

### Deviazione del flusso dell'aria

- 3 Sposta il flusso d'aria manualmente con le manopole della bocchetta di ventilazione.

## 4.2.4.2. Attivazione della modalità di climatizzazione automatica

Il contenuto di questo manuale rappresenta lo stato del manuale d'uso al momento della stampa e potrebbe non essere completamente valido in futuro. Per ulteriori informazioni, consulta la prima pagina per la nota completa di esclusione di responsabilità.

Quando attivi la modalità di climatizzazione automatica, il sistema di climatizzazione controlla automaticamente le proprie funzioni.

 **Nota**

Se disabiliti il climatizzatore in modalità clima automatico, si attiva la modalità clima manuale.

- 1 Premi il simbolo della ventola  nella barra inferiore.
- 2 Seleziona **Automatico**.
- 3 Se lo desideri, puoi modificare il livello di potenza delle ventole e la temperatura.

---

### 4.2.4.3. Attivazione della modalità di climatizzazione manuale

Se attivi la modalità di climatizzazione manuale, puoi impostare la direzione del flusso d'aria che preferisci e regolare meglio il livello di potenza delle ventole.

- 1 Premi il simbolo della ventola nella barra inferiore .
- 2 Seleziona **Manuale**.
- 3 Scegli la direzione del flusso d'aria e il livello di potenza delle ventole.

---

### 4.2.5. Ghiaccio, condensa e sbrinatori

Condizioni di freddo, ghiaccio e condensa possono ostacolare la visibilità. Per evitare che accada, la tua auto è dotata di sbrinatori, lunotto termico posteriore e specchietti retrovisori riscaldati.

Gli sbrinatori sono posizionati sui finestrini, sul parabrezza e sul lunotto. Gli specchietti retrovisori si riscaldano contemporaneamente al lunotto posteriore. Queste funzioni, combinate tra loro, servono a garantire una buona visibilità.

---

#### 4.2.5.1. Attivazione dello sbrinatori massimo

Il contenuto di questo manuale rappresenta lo stato del manuale d'uso al momento della stampa e potrebbe non essere completamente valido in futuro. Per ulteriori informazioni, consulta la prima pagina per la nota completa di esclusione di responsabilità.

Per eliminare rapidamente la condensa e il ghiaccio dal parabrezza e dai finestrini, puoi attivare lo sbrinatoro massimo.

Lo sbrinatoro massimo aumenta la velocità della ventola e la temperatura. Se lo sbrinatoro massimo è attivo, il climatizzatore è acceso e il ricircolo dell'aria non è disponibile. Quando disattivi di nuovo lo sbrinatoro massimo, le impostazioni del clima tornano ai livelli precedenti.

 **Nota**

Quando lo sbrinatoro max utilizza la ventola ad alta velocità, il livello di rumore delle ventole aumenta.

- 1 Premi il simbolo della ventola nella barra inferiore .
- 2 Premi il simbolo dello sbrinatoro massimo .

 **Suggerimento**

Il pulsante dello sbrinatoro  nella console superiore attiva lo sbrinatoro massimo e il riscaldamento del lunotto posteriore e degli specchietti retrovisori. Se hai già attivato lo sbrinatoro massimo o il lunotto termico dal display centrale, premendo il pulsante dello sbrinatoro nella console superiore attivi la seconda funzione. Premilo di nuovo per disattivarli entrambi.

---

## 4.2.5.2. Attivazione del riscaldamento del lunotto posteriore e dello specchietto laterale

Per eliminare condensa e ghiaccio, attiva il riscaldamento del lunotto posteriore e degli specchietti laterali.

- 1 Premi il simbolo della ventola nella barra inferiore .
- 2 Premi il simbolo del lunotto termico .

 **Suggerimento**

### Pulsante dello sbrinatori nella console superiore

Il pulsante dello sbrinatori  nella console superiore attiva lo sbrinatori massimo e il riscaldamento del lunotto posteriore e degli specchietti retrovisori. Se hai già attivato lo sbrinatori massimo o il lunotto termico dal display centrale, premendo il pulsante dello sbrinatori nella console superiore attivi la seconda funzione. Premilo di nuovo per disattivarli entrambi.

### Lunotto termico automatico

Nelle impostazioni del clima, puoi impostare l'accensione automatica del lunotto termico quando avvii l'auto in climi freddi.

## 4.2.6. Climatizzatore interno ad auto parcheggiata

Quando è parcheggiata, la tua auto può mantenere un clima interno confortevole. Puoi anche preconditionare l'auto in modo che l'abitacolo sia pronto per il prossimo viaggio.

 **Nota**

Le funzioni del climatizzatore di parcheggio si disattivano automaticamente quando raggiungono la durata massima di funzionamento o il livello della batteria dell'auto è troppo basso.

### Preclimatizzazione

La preclimatizzazione attiva automaticamente la modalità clima automatico per riscaldare o raffreddare l'abitacolo portandolo a una temperatura piacevole prima che sali nella tua auto. Inoltre, condiziona la batteria per favorire le prestazioni e l'autonomia dell'auto.

Puoi programmare uno o più timer di preclimatizzazione ricorrenti nel display centrale o tramite l'app mobile dell'auto. La preclimatizzazione si disattiva automaticamente quando sali in auto o quando viene raggiunto l'orario programmato.

Per poter attivare la preclimatizzazione, la batteria di propulsione deve essere sufficientemente carica. Se avvii la preclimatizzazione quando l'auto non è collegata per la carica, l'autonomia viene compromessa.

 **Nota**

Quando attivi la preclimatizzazione in un clima caldo, la condensa potrebbe gocciolare sotto l'auto. È una cosa del tutto normale.

### Mantieni la climatizzazione

Puoi mantenere un clima confortevole all'interno dell'auto durante la sosta. Questo include il mantenimento delle funzioni di climatizzazione e del sistema di intrattenimento. Puoi attivare la funzione di mantenimento di climatizzazione tramite il display

centrale. Tieni presente che l'autonomia dell'auto può risultare compromessa se lasci questa impostazione attiva per troppo tempo.

---

## 4.2.6.1. Impostazione del timer della preclimatizzazione

È possibile impostare e attivare un timer per condizionare l'auto a un determinato orario di partenza. Se desideri, puoi impostare la ripetizione in determinati giorni.

Se scegli di preconditionare l'abitacolo, la vettura lo raffredda o lo riscalda prima dell'orario di partenza programmato. Puoi impostare il timer in modo che si ripeta su base settimanale o per un singolo orario di partenza.

- 1 Premi il simbolo della ventola  nella barra inferiore e vai in **Timer**.
- 2 Vai in **Timer climatizzatore** → **Aggiungi timer**.
- 3 Scegli un orario di partenza.
- > Il timer è impostato.

### Impostazione della ripetizione del timer

- 4 Attiva **Ripeti ogni settimana** per impostare un programma settimanale e seleziona uno o più giorni della settimana.
- 5 Premi **Salva**.

In **Timer climatizzatore** puoi attivare un timer già esistente.

---

## 4.2.6.2. Mantenere il climatizzatore attivo mentre l'auto è parcheggiata

Puoi attivare la funzione di mantenimento del climatizzatore attivo per mantenere un clima confortevole nell'auto quando ti allontani.

### **Attenzione**

Non lasciare mai bambini o animali domestici incustoditi nella tua auto. Sei responsabile della loro sicurezza e del loro benessere. In alcuni paesi vigono leggi che vietano di lasciare persone o animali domestici all'interno di un veicolo chiuso a chiave.

 **Nota**

La funzione di mantenimento del climatizzatore si disattiva automaticamente quando viene raggiunta la durata massima di funzionamento, il livello della batteria dell'auto è troppo basso o cominci un nuovo ciclo di guida. Se la attivi quando il livello della batteria dell'auto è già basso, la durata massima di funzionamento risulta inferiore.

- 1 Premi il simbolo della ventola nella barra inferiore .
- 2 Vai in **Timer** → **Mantieni attivo il climatizzatore**.
- 3 Premi **Avvia**.
- 4 Conferma la tua selezione.

Premi **Arresta** per spegnerlo di nuovo.

---

## 4.2.7. Qualità dell'aria

L'auto è stata progettata per garantire un clima interno piacevole e salutare. Il filtraggio dell'aria aiuta a rimuovere odori, sostanze e particelle dall'abitacolo.

### Filtro dell'aria dell'abitacolo

L'aria che entra nell'abitacolo viene prima filtrata dal sistema di climatizzazione. Per garantire prestazioni elevate, sostituisci regolarmente il filtro. Se il filtro è sottoposto a un uso intenso, ad esempio nel caso di guida prolungata in aree con smog o nuvole di polvere, occorre sostituirlo più spesso. In caso di dubbi sul tipo di filtro da utilizzare, contatta l'assistenza Volvo.

### Sistema di qualità dell'aria

L'aria nell'abitacolo viene purificata nei modi seguenti:

- filtrando le sostanze che provocano allergie e asma
- rimuovendo gas e particelle per ridurre gli odori
- rimuovendo contaminanti dell'aria come i particolati.

Se i sensori di qualità dell'aria rilevano la presenza di contaminanti nell'aria esterna, la presa d'aria si chiude e si attiva il ricircolo dell'aria interna.

### CleanZone

CleanZone indica se sono presenti le condizioni per una buona qualità dell'aria.

## 4.2.7.1. CleanZone

CleanZone è una funzione di qualità dell'aria che controlla e indica la presenza di tutte le condizioni per fornire una qualità dell'aria soddisfacente.

Puoi trovare informazioni sulla qualità dell'aria nella relativa scheda della videata climatizzatore. CleanZone indica se tutte le condizioni per una buona qualità dell'aria nell'abitacolo sono presenti. Se non è possibile ottenerla, puoi vedere nel display centrale quali condizioni non sono ancora soddisfatte.

---

## 4.2.7.2. Attivazione del ricircolo dell'aria

Il ricircolo dell'aria ti aiuta a non far entrare aria nociva o maleodorante nell'abitacolo. In alcuni casi, si attiva automaticamente, ma puoi anche attivarlo manualmente nella videata climatizzatore.

Per impostazione predefinita, il sistema di climatizzazione decide automaticamente se attivare il ricircolo dell'aria basandosi su alcune condizioni ambientali. Se il sensore di qualità dell'aria rileva che l'aria esterna è inquinata, l'auto chiude automaticamente la presa d'aria e riutilizza l'aria nell'abitacolo. Se vuoi, puoi anche attivare manualmente il ricircolo dell'aria continuo per chiudere la presa d'aria.

### **Importante**

Se l'aria viene ricircolata per molto tempo, la condensa può appannare i finestrini, pregiudicando la visibilità.

### **Nota**

Se è attivo lo sbrinatori massimo, il ricircolo dell'aria non è disponibile.

Se attivato manualmente, il ricircolo dell'aria si disattiva dopo un po' di tempo.

- 1 Premi il simbolo della ventola  nella barra inferiore.
- 2 Premi il simbolo di ricircolo .

---

## 4.2.8. Sistema di climatizzazione

Grazie al controllo elettronico del sistema di climatizzazione, il climatizzatore dell'auto garantisce a tutti i passeggeri un ambiente confortevole.

Tutte le funzioni del sistema di controllo del climatizzatore si impostano dal display centrale.

L'auto utilizza dei sensori per controllare automaticamente varie funzionalità concepite per offrire un clima sempre confortevole all'interno dell'abitacolo.

**i Suggerimento**

La maggior parte delle funzioni del climatizzatore può essere gestita tramite comando vocale. La maggior parte delle funzioni richiede una connessione Internet per poter essere gestita con comando vocale.

## 4.2.8.1. Zone del climatizzatore

L'abitacolo della tua auto è diviso in diverse zone climatiche. Queste zone permettono ai passeggeri di impostare la propria temperatura preferita e godere di un ambiente confortevole.



Nell'abitacolo dell'auto sono presenti diverse zone climatiche. Per impostazione predefinita, tutte le zone sono direttamente sincronizzate con le impostazioni climatiche preferite dal conducente. Le zone posteriori, però possono avere le proprie impostazioni di temperatura personalizzate.

## 4.2.8.2. Climatizzatore parziale

Per risparmiare energia, se non ci sono passeggeri posteriori, la tua auto può limitare le funzioni del climatizzatore posteriore.

Se l'auto rileva che non ci sono passeggeri nei sedili posteriori, limita le funzioni di climatizzazione dell'abitacolo posteriore. In questo modo, riesce a ridurre il consumo di energia.

## 4.2.8.3. Temperatura percepita e reale

La temperatura che percepisci dipende da molti fattori e non solo dalla temperatura effettiva dell'aria intorno a te. Conoscere la differenza tra la temperatura percepita e quella reale può aiutarti a trovare il giusto comfort

climatico.

La percezione dell'aria calda o fredda nella tua auto dipende dalla temperatura della vettura e da altri fattori. Tra questi fattori vi sono la temperatura corporea, il flusso d'aria, l'umidità dell'auto e l'esposizione alla luce solare diretta. Quando regoli la temperatura, l'auto tiene conto di alcuni dei fattori che contribuiscono alla temperatura che percepisci. L'auto adatta continuamente le proprie funzioni climatiche in modo che il clima dell'abitacolo corrisponda alla temperatura che hai selezionato. La temperatura effettiva della tua auto, quindi, può differire da quella che hai selezionato, per offrirti un'esperienza di comfort climatico più uniforme.

Quando regola il clima, la tua auto tiene conto dell'esposizione alla luce solare. Ad esempio, se il sole colpisce il lato guida, l'auto può regolare il flusso d'aria e la temperatura in modo da compensare la temperatura percepita su quel lato.

---

## 4.2.8.4. Sensori climatici

All'interno e all'esterno della tua auto sono integrati diversi sensori. Questi sensori servono a mantenere un clima piacevole nell'abitacolo.

Per consentirne il funzionamento corretto dei sensori interni, è importante non coprirli.



- ① Sensore di umidità nella console dello specchio retrovisore.
- ② Sensore di luce solare sul lato superiore del cruscotto.
- ③ Sensore di temperatura dell'abitacolo sotto il display centrale.
- ③ Sensore di temperatura abitacolo tra il tunnel centrale e il sedile del conducente.

Sensore di temperatura ambiente esterno integrato sotto l'auto.

---

## 4.2.8.5. Riscaldamento

Se la temperatura ambiente è più bassa di quella che vorresti all'interno dell'auto, l'impianto di riscaldamento può garantire un clima confortevole nell'abitacolo.

### Riscaldamento elettrico

Il contenuto di questo manuale rappresenta lo stato del manuale d'uso al momento della stampa e potrebbe non essere completamente valido in futuro. Per ulteriori informazioni, consulta la prima pagina per la nota completa di esclusione di responsabilità.

Il riscaldamento elettrico è alimentato dalla batteria di propulsione dell'auto. Serve a riscaldare la batteria e l'abitacolo durante la preclimatizzazione.

Se il livello di carica della batteria di propulsione è troppo basso, il riscaldamento si spegne.

## Pompa di calore

La pompa di calore funziona principalmente come prolungamento dell'autonomia. A basse temperature, la pompa di calore aiuta a riscaldare l'abitacolo consumando meno energia rispetto al riscaldamento elettrico, prolungando la disponibilità di alimentazione della batteria. La pompa di calore funziona sia durante la preclimatizzazione che durante la guida. Inoltre, contribuisce a mantenere la batteria di propulsione alla temperatura di esercizio desiderata.

---

## 4.3. Finestrini e vetri

La tua auto è provvista di diversi finestrini e vetri. Molti di essi sono laminati per offrire una maggiore sicurezza e protezione. La laminazione garantisce anche un migliore isolamento acustico dell'abitacolo.

Tutti i finestrini laminati, ad eccezione del parabrezza e del tettuccio panoramico, sono contrassegnati dal simbolo del vetro laminato.



### Nota

Non utilizzare pellicole oscuranti con superficie metallizzata sul parabrezza o sul lunotto posteriore. Possono interferire con la ricezione dei segnali in quanto le antenne si trovano in quei punti.

---

### 4.3.1. Azionamento dei finestrini

Per azionare i finestrini puoi usare gli interruttori nei pannelli delle portiere. Gli interruttori della portiera del conducente possono controllare tutti i finestrini dell'auto, mentre quelli del passeggero anteriore e posteriore si limitano a controllare i rispettivi finestrini.

Dopo l'uscita dall'auto, i finestrini elettrici potrebbero funzionare ancora per un po'. Ricordatelo se ti allontani dall'auto.

 **Attenzione**

Quando azioni i finestrini, tieni sempre conto dei rischi per la sicurezza. Le parti mobili dell'auto possono causare lesioni ai bambini o agli altri occupanti, oltre a danneggiare gli oggetti.

- Controlla che la visuale dei finestrini che stai azionando sia libera.
- Non consentire ai bambini di giocare con i comandi del finestrino.
- Non lasciare mai i bambini incustoditi nell'automobile.
- Non mettere mai oggetti o parti del corpo in un finestrino aperto, anche quando l'impianto elettrico dell'auto è completamente scollegato.

Tutti i finestrini hanno una protezione antischiacciamento incorporata per aiutare a prevenire le lesioni. Leggi le informazioni sulla protezione antischiacciamento nella sezione dedicata del manuale.

Per azionare i finestrini, la chiave deve trovarsi all'interno dell'auto o nelle sue vicinanze. Se utilizzi una chiave senza pulsante o se il telecomando è scarico, per poter azionare i finestrini devi posizionarli sul lettore.

 **Nota**

Situazioni in cui non è possibile aprire i finestrini

- A velocità superiori a circa 180 km/h (112 mph), non è possibile aprire i finestrini ma è possibile chiuderli.
- A temperature molto basse, i finestrini potrebbero ghiacciare e non è possibile azionarli.

1



Premi il simbolo del finestrino  per passare dal controllo del finestrino anteriore a quello posteriore. La selezione attuale del finestrino è indicata dalle spie accanto al simbolo.

2 Usa gli interruttori per aprire o chiudere i finestrini:

- Premendo o tirando leggermente puoi azionare manualmente il finestrino finché non rilasci l'interruttore.
- Se spingi o tiri completamente l'interruttore, il finestrino si sposta automaticamente anche se rilasci l'interruttore. Interrompi il movimento spostando l'interruttore nella direzione opposta.

 **Suggerimento**

### Attenuazione del rumore

Un modo per ridurre il rumore del vento quando i finestrini posteriori sono aperti è aprire leggermente anche quelli anteriori.

### Sicura per bambini

Puoi disattivare i comandi dei finestrini posteriori nelle impostazioni. In questo modo, i passeggeri dei sedili posteriori non possono azionare i finestrini.

 **Nota**

Se il movimento automatico dei finestrini o la protezione antischiacciamento non funzionano correttamente, potresti dover ripristinare i finestrini. Vedi come fare nella sezione dedicata del manuale.

## 4.3.2. Protezione antischiacciamento

Per prevenire gli infortuni causati dagli alzacristalli elettrici e da altre parti in movimento, la tua auto è dotata di un sistema di protezione antischiacciamento. Gli occupanti devono anche tenere a mente le corrette pratiche d'uso per ridurre il rischio di rimanere incastrati tra le parti mobili o in chiusura.

Se qualcosa lo blocca durante la chiusura, il finestrino si ferma e torna leggermente indietro, permettendoti di rimuovere l'ostacolo. In modo analogo, anche il bagagliaio è protetto da una protezione antischiacciamento durante l'apertura o la chiusura.

 **Attenzione**

Quando azioni i finestrini, tieni sempre conto dei rischi per la sicurezza. Le parti mobili dell'auto possono causare lesioni ai bambini o agli altri occupanti, oltre a danneggiare gli oggetti.

- Assicurati che la visuale dei finestrini che utilizzi sia libera.
- Non consentire ai bambini di giocare con i comandi del finestrino.
- Non lasciare mai i bambini incustoditi nell'automobile.
- Non mettere mai oggetti o parti del corpo in un finestrino aperto, anche quando l'impianto elettrico dell'auto è completamente scollegato.

Se la chiusura automatica di un finestrino si interrompe a causa di un ostacolo, ad esempio in caso di ghiaccio, puoi provare a chiudere manualmente il finestrino continuando a tirare l'interruttore di comando. Tuttavia, prima di provare a chiuderlo di nuovo cerca sempre di rimuovere la fonte di ostruzione e assicurati che nulla blocchi il finestrino.

In caso di problemi con la protezione antischiacciamento, puoi provare a risolverli resettando il finestrino.

### **Attenzione**

Se l'auto perde la traccia della posizione attuale del finestrino, la protezione antischiacciamento dell'alzacristalli elettrico potrebbe non funzionare correttamente. Quando ripristini il movimento degli alzacristalli automatici, la posizione dei finestrini viene ricalibrata. Ripristina sempre la funzione per assicurarti che le posizioni dei finestrini siano calibrate correttamente se:

- l'alimentazione dell'auto si è interrotta, ad esempio se è stata scollegata la batteria da 12 V
- il movimento dei finestrini automatici non funziona correttamente.

In questo modo, ripristini la funzionalità del finestrino automatico e riattivi la funzione di protezione antischiacciamento.

## 4.3.3. Ripristino dei finestrini

In caso di problemi a un alzacristalli elettrici, ti consigliamo di resettarlo. In questo modo l'auto può ricalibrarne la posizione, ripristinando la protezione antischiacciamento e il movimento automatico.

### Errori di calibrazione

La tua auto monitora costantemente i tuoi finestrini e la loro posizione. A volte, a causa di un errore, la tua auto può rilevare una posizione diversa da quella effettiva. Questo può causare errori della funzione di chiusura automatica e della protezione anti-schiacciamento. Se il finestrino non è calibrato correttamente, puoi ripristinarlo autonomamente o con l'aiuto di un'officina autorizzata Volvo.

La calibrazione di un finestrino può essere compromessa da due diversi tipi di errore. Se il sistema di monitoraggio dei finestrini registra un errore di calibrazione, la funzione di chiusura automatica viene disabilitata. Se l'errore non viene rilevato, la funzione di chiusura automatica in parte può funzionare lo stesso sebbene non correttamente.

I due tipi di errore di calibrazione sono:

|                                 |  |
|---------------------------------|--|
| <b>Anomalia abbassamento</b>    | Il finestrino si trova più in basso della posizione registrata dall'auto. Questo impedisce la chiusura completa del finestrino, in quanto l'auto lo registra come chiuso prima che raggiunga il telaio superiore. Puoi ricalibrare autonomamente il finestrino che presenta questo errore.   |
| <b>Anomalia di sollevamento</b> | Il finestrino si trova più in alto della posizione registrata dall'auto. I comandi manuali funzionano, ma quando utilizzi la chiusura automatica il finestrino si chiude e si riapre di nuovo. Questo accade perché il sistema registra il telaio superiore del finestrino come un ostacolo e attiva la protezione antischiacciamento. Non puoi ricalibrare autonomamente un finestrino che presenta questa anomalia. Rivolgiti piuttosto a un'officina autorizzata Volvo. |

### **Importante**

Il sistema di protezione antischiacciamento potrebbe non funzionare correttamente finché non viene ripristinata la calibrazione del finestrino.

Prima di resettare un finestrino, accertati che sia completamente chiuso. Puoi forzarne la chiusura completa bypassando il sistema di chiusura automatica. Tira tre volte l'interruttore del finestrino in posizione manuale in rapida successione, quindi chiudi il finestrino manualmente.

#### Ripristino del finestrino

Il contenuto di questo manuale rappresenta lo stato del manuale d'uso al momento della stampa e potrebbe non essere completamente valido in futuro. Per ulteriori informazioni, consulta la prima pagina per la nota completa di esclusione di responsabilità.

- 1 Premi leggermente il comando finché il finestrino non si apre completamente.
  - 2 Tira leggermente il comando finché il finestrino non è completamente chiuso.
- La ricalibrazione è stata effettuata e la protezione antischiacciamento e il movimento dei finestrini sono di nuovo operativi.

Dopo aver seguito i passaggi di ripristino, verifica che il finestrino funzioni correttamente. Quando tiri fino in fondo il comando e lo rilasci, il finestrino deve chiudersi completamente. Se il problema persiste, rivolgiti a un'officina autorizzata Volvo.

---

## 4.4. Sedili

I sedili sono tutti progettati per offrire comfort e sicurezza. Regola i sedili, attiva le funzioni di comfort e siediti correttamente.

I sedili dell'auto hanno una serie di caratteristiche che garantiscono comfort, sicurezza e flessibilità.

Questa sezione del manuale descrive le funzioni di comfort e le regolazioni disponibili per i sedili dell'auto. Trovi anche funzioni come la regolazione della posizione dei sedili e la possibilità di ribaltare i sedili posteriori per ottenere più spazio di carico. Qui spieghiamo anche gli elementi essenziali su come utilizzare queste funzioni in modo sicuro e corretto.

Per maggiori informazioni sulle funzioni di sicurezza passiva dei sedili e per imparare a gestirle in modo corretto, in questo manuale trovi una sezione separata dedicata alla sicurezza.

---

### 4.4.1. Sedili anteriori

Per un maggiore comfort, i sedili anteriori sono regolabili in molti modi.



## Regolazioni

Le regolazioni del sedile elettrocomandato sono suddivise in gruppi chiamati modalità di regolazione:

Regolazioni di base Altezza e posizione del sedile e inclinazione dello schienale.

### Suggerimento

#### Estensione del cuscino del sedile

Puoi estendere manualmente il cuscino del sedile per supportare meglio tutta la parte superiore delle gambe. Afferra la maniglia sotto la parte anteriore del cuscino e tira il cuscino verso l'esterno.

#### Manopola di regolazione del sedile

Tutte le regolazioni del sedile elettrocomandato si effettuano dalla manopola sul fianco del sedile. Premendo il pulsante centrale, nel display centrale viene visualizzata la schermata di regolazione del sedile per guidarti.

## Funzioni

I sedili anteriori offrono anche le seguenti funzioni comfort:

**Riscaldamento** Sono disponibili tre livelli di riscaldamento dei sedili.

**Poggiatesta con altoparlanti** Nei poggiatesta anteriori sono integrati degli altoparlanti per un'esperienza di ascolto più coinvolgente.

### Importante

#### Avvisi acustici

Non appoggiare mai coperte o cuscini ai poggiatesta con altoparlanti. Gli altoparlanti fanno parte del sistema di sicurezza dell'auto e coprirli potrebbe attenuare i suoni degli avvisi.

### Suggerimento

#### Vano per borse

Per la borsa o i bagagli più piccoli tuoi o di chi viaggia con te, è disponibile un pratico spazio contenitivo sotto la parte anteriore del tunnel centrale.

### 4.4.1.1. Regolazione dei sedili anteriori

Regolare i sedili anteriori con la manopola di regolazione del sedile. La manopola si trova a fianco del sedile più vicino alla portiera.

#### Manopola di regolazione del sedile

La manopola di regolazione del sedile si può spostare in alto e in basso, a destra e a sinistra, oltre a ruotare in entrambe le direzioni. Al centro della manopola c'è anche un pulsante che puoi utilizzare per cambiare la modalità di regolazione attiva.

Puoi modificare le impostazioni dei sedili in vari modi diversi. Per controllarle tutte con la manopola, le impostazioni disponibili sono state raggruppate in modalità di regolazione separate. A ogni modalità corrisponde un'immagine nel display centrale per guidarti durante la regolazione del sedile.

### **Attenzione**

Non regolare mai il sedile mentre guidi. Potresti distrarti e perdere il controllo e correre pericoli. Prima di metterti alla guida regola il sedile in base alle tue necessità.

### **Regolazione del sedile**

- 1 Inizia premendo il pulsante sulla manopola di regolazione.
  - La visualizzazione della regolazione del sedile appare sul display centrale.
- 2 Per scorrere le varie modalità di regolazione, premi ripetutamente il pulsante sulla manopola.
- 3 Ruota o sposta la manopola per regolare il sedile come preferisci.
  - La guida visiva sul display centrale indica quale parte del sedile stai regolando.

### **Suggerimento**

#### **Regolazioni rapide**

Puoi personalizzare il sedile anche senza la guida visiva del display centrale. Basta spostare o ruotare la manopola di regolazione del sedile per iniziare. Ricorda, però, che in questo modo è possibile solo la modalità di regolazione di base.

#### **Estensione del cuscino del sedile**

Puoi estendere manualmente il cuscino del sedile per supportare meglio tutta la parte superiore delle gambe. Afferra la maniglia sotto la parte anteriore del cuscino e tira il cuscino verso l'esterno.

### **Nota**

#### **Fermo di regolazione**

Se muovi la manopola di regolazione nella stessa direzione per 10 volte in un tempo breve, la manopola smette di funzionare per 1 minuto. Sul display centrale appare, inoltre, un messaggio indicante che i comandi di regolazione del sedile sono stati disabilitati. Questo per evitare l'uso accidentale della manopola di regolazione.

**! Importante**

Quando hai terminato le regolazioni del sedile in base alle tue preferenze, è importante verificare che le altre parti dell'auto siano regolate correttamente. La tua postura di guida è importante e oltre che dalla regolazione del sedile, è influenzata da altri fattori come la posizione del tuo volante, degli specchietti e dell'head-up display.

## 4.4.1.2. Estensione del cuscino del sedile

Puoi regolare la lunghezza del cuscino dei sedili anteriori per sostenere meglio le gambe.



Afferra e tira la maniglia sulla parte anteriore del sedile.

2 Regola la lunghezza del cuscino di seduta.

## 4.4.2. Sedili seconda fila

I sedili posteriori dell'auto si dividono in seconda e terza fila, ognuna delle quali è dotata di una propria serie di funzioni e regolazioni.



Puoi regolare i sedili della seconda fila in diversi modi, per ottenere più spazio o utilizzare le funzioni accessorie più adatte alle tue esigenze.

|  |  |
|--|--|
| <b>Inclinazione dello schienale regolabile</b> | Regola l'inclinazione dello schienale per aumentare il comfort e il benessere della schiena.   |
| <b>Posizione del sedile regolabile</b>         | Puoi spostare i sedili in avanti o indietro a seconda dello spazio che ti serve.   |
| <b>Poggiatesta richiudibili</b>                | I sedili esterni sono dotati di poggiatesta richiudibili. Così, ha più spazio quando ribalti i sedili.   |
| <b>Poggiatesta centrale regolabile</b>         | Puoi regolare l'altezza del poggiatesta centrale in base al passeggero, oppure abbassarlo completamente quando non utilizzi il sedile.               |
| <b>Schienali ribaltabili</b>                   | Puoi ribaltare i sedili per aumentare lo spazio di carico. Ogni sedile è ribaltabile singolarmente.  |
| <b>Riscaldamento del sedile</b>                | Il riscaldamento dei sedili esterni si può impostare su tre livelli. Li puoi regolare dal pannello dietro al tunnel centrale o dal display centrale. |

#### **Suggerimento**

##### **Bracciolo centrale del sedile posteriore**

Ribalta lo schienale del sedile centrale per accedere ai portabevande e avere un ulteriore supporto per le braccia.

## **4.4.2.1. Regolazione dei sedili esterni della seconda fila**

Puoi regolare i sedili della seconda fila per sederti più comodamente o per liberare più spazio dietro al sedile.

La posizione di ogni sedile e l'inclinazione dello schienale si possono impostare individualmente.

**⚠ Attenzione**

Non regolare mai i sedili mentre l'auto è in movimento. Una frenata o una curva improvvisa possono farti perdere il controllo del sedile e rischiare di farti male.

**! Importante**

**Protezioni per bambini**

Non regolare il sedile se è presente una protezione per bambini fissata con i punti di ancoraggio inferiori o superiori. Si può danneggiare la protezione per bambini o staccare i punti di ancoraggio che la fissano in posizione.

**Rischio di schiacciamento**

Fai molta attenzione quando regoli la posizione del sedile se dietro c'è un passeggero seduto o un sistema di protezione per bambini.

**Regolazione della posizione del sedile**



Afferra e solleva la maniglia sotto il cuscino del sedile.

2 Fai scorrere il sedile in avanti o indietro nella posizione che preferisci.

3 Rilascia la maniglia.

➤ Il sedile si blocca in posizione.

**Regolazione dell'inclinazione dello schienale**



Per sbloccare lo spostamento dello schienale tieni sollevata la maniglia sul fianco del sedile.

- 5 Inclinati in avanti o indietro sul sedile.
  - > Lo schienale segue il tuo movimento.
- 6 Rilascia la maniglia quando raggiungi la posizione desiderata.
- 7 Spingi lo schienale finché non si blocca.

 **Importante**

Dopo aver regolato, ribaltato o sollevato un sedile, controlla che tutte le sue parti siano saldamente bloccate in posizione.

## 4.4.2.2. Regolazione del sedile centrale della seconda fila

Puoi regolare il sedile centrale della seconda fila per sederti più comodamente o per liberare più spazio dietro al sedile.

È possibile regolare la posizione del sedile centrale e l'inclinazione dello schienale.

 **Attenzione**

Non regolare mai i sedili mentre l'auto è in movimento. Una frenata o una curva improvvisa possono farti perdere il controllo del sedile e rischiare di farti male.

 **Importante**

### Protezioni per bambini

Non regolare mai il sedile su cui è installato un sistema di protezione per bambini fissato ai punti di ancoraggio inferiori. Si può danneggiare la protezione per bambini o staccare i punti di ancoraggio che la fissano in posizione.

### Rischio di schiacciamento

Fai molta attenzione quando regoli la posizione del sedile se dietro c'è un passeggero seduto o un sistema di protezione per bambini.

### Regolazione della posizione del sedile

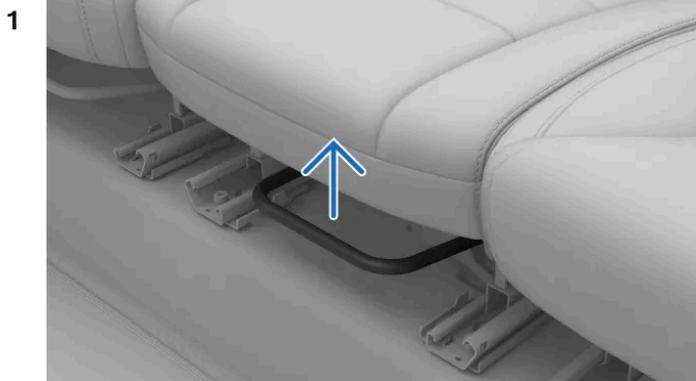

Afferra e solleva la maniglia sotto il cuscino del sedile.

2 Fai scorrere il sedile in avanti o indietro nella posizione che preferisci.

3 Rilascia la maniglia.

> Il sedile si blocca in posizione.

### Regolazione dell'inclinazione dello schienale

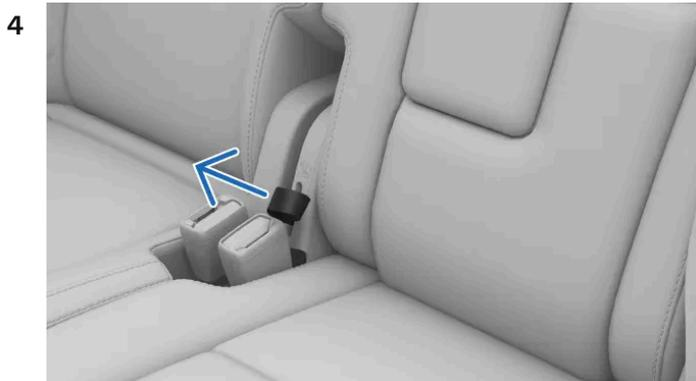

Per sbloccare lo spostamento dello schienale tieni premuta la linguetta sul fianco del sedile.

5 Inclinati in avanti o indietro sul sedile.

> Lo schienale segue il tuo movimento.

6 Togli la linguetta.

> Lo schienale si blocca in posizione.

#### **Importante**

Dopo aver regolato, ribaltato o sollevato un sedile, controlla che tutte le sue parti siano saldamente bloccate in posizione.

### 4.4.2.3. Regolazione del poggiatesta centrale della seconda fila

Regola il poggiatesta del sedile centrale in base alla tua altezza e, se possibile, in modo da supportare completamente la tua nuca.

Se regolato correttamente, il poggiatesta può aiutare a prevenire lesioni al collo in caso di incidenti. È importante allineare il poggiatesta in modo che copra il più possibile la nuca.

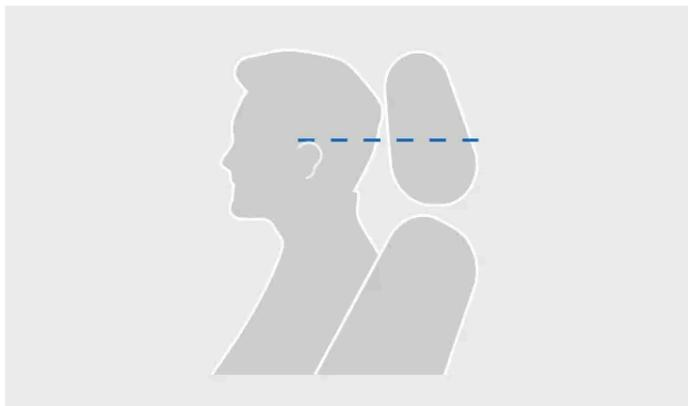

Altezza corretta del poggiatesta

Il sollevamento del poggiatesta è privo di fermi.

- 1 Solleva il poggiatesta fino al livello adatto alla tua altezza.

Per abbassare il poggiatesta, tieni premuto il pulsante in alto al centro della base per sbloccarlo. Quindi, spingi delicatamente il poggiatesta verso il basso.



Pulsante di blocco nel poggiatesta centrale

#### **Suggerimento**

Quando non usi il sedile centrale, mantieni il poggiatesta abbassato. In questo modo, non rischi di ostruire la visuale posteriore.

## 4.4.2.4. Ribaltamento dei sedili esterni della seconda fila

Puoi ribaltare i sedili esterni della seconda fila per aumentare lo spazio di carico.

### ! Importante

Prima di ribaltare i sedili controlla che:

- non ci siano oggetti sui sedili
- le cinture di sicurezza non siano allacciate
- ci sia spazio sufficiente per abbattere i sedili. Se occorre, sposta in avanti i sedili anteriori.

### ! Attenzione

Quando i sedili posteriori sono ribaltati, non devono entrare in contatto con i sedili anteriori. Questo per non compromettere la sicurezza degli altri passeggeri.



Solleva la maniglia sul fianco del sedile.

- Lo schienale e il poggiatesta si sbloccano e s'inclinano in avanti.
- Abbassa lo schienale.
- Premi lo schienale per bloccarlo in posizione.

Per ripristinare il sedile, sblocca lo schienale con la stessa maniglia sul fianco. Quindi, risollevalo manualmente in posizione verticale. Lo schienale deve bloccarsi in posizione. Infine, riporta il poggiatesta in posizione di blocco.

### ! Importante

Dopo aver regolato, ribaltato o sollevato un sedile, controlla che tutte le sue parti siano saldamente bloccate in posizione.

## 4.4.2.5. Ribaltamento del sedile centrale della seconda fila

Per aumentare lo spazio del bagagliaio, puoi ribaltare il sedile centrale della seconda fila.

### ! Importante

Prima di ribaltare i sedili controlla che:

- non ci siano oggetti sui sedili
- le cinture di sicurezza non siano allacciate
- ci sia spazio sufficiente per abbattere i sedili. Se occorre, sposta in avanti i sedili anteriori.

### ! Attenzione

Quando i sedili posteriori sono ribaltati, non devono entrare in contatto con i sedili anteriori. Questo per non compromettere la sicurezza degli altri passeggeri.



Tira la linguetta sul fianco del sedile.

- Lo schienale si sblocca e s'inclina leggermente in avanti.
- Abbassa lo schienale.
- Premi lo schienale per bloccarlo in posizione.

Per ripristinare il sedile, sblocca lo schienale con la stessa linguetta sul fianco. Quindi, risolleva manualmente in posizione verticale. Lo schienale deve bloccarsi in posizione.

### ! Importante

Dopo aver regolato, ribaltato o sollevato un sedile, controlla che tutte le sue parti siano saldamente bloccate in posizione.

---

## 4.4.2.6. Bracciolo centrale della seconda fila

Puoi abbassare una parte dello schienale del sedile posteriore centrale per usarla come bracciolo centrale.

Sopra il sedile posteriore centrale è fissata una cinghia. Tirare questa cinghia per estrarre il bracciolo centrale posteriore.



Bracciolo centrale posteriore con portabevande

Oltre a fornire un ulteriore supporto alle braccia, il bracciolo centrale contiene un portabevande a scomparsa con due vani.

Per accedere al portabevande, premi e poi rilascia la sezione superiore del bracciolo centrale. I lati del portabevande si aprono. Quando il portabevande non è più in uso, chiudi delicatamente entrambi i lati premendo le rientranze al centro dei bordi finché non si sente un clic.

---

## 4.4.3. Sedili della terza fila

I sedili posteriori dell'auto si dividono in seconda e terza fila, ognuna delle quali è dotata di una propria serie di funzioni e regolazioni. I sedili della terza fila sono progettati all'insegna del comfort e della versatilità.



I sedili sono dotati delle seguenti funzioni:

**Schienali ribaltabili** Gli schienali e i poggiatesta si possono chiudere in un unico movimento per ricavare più spazio.

**Poggiatesta richiudibili** Puoi chiudere i poggiatesta senza ribaltare gli schienali. In questo modo, quando non usi i sedili la visuale posteriore è più libera.

---

### 4.4.3.1. Ingresso e uscita dalla terza fila

Puoi regolare temporaneamente i sedili esterni della seconda fila per agevolare l'ingresso e l'uscita dalla terza fila.

**! Importante**

### Rischio di schiacciamento

Dopo che entri ed esci dalla terza fila, fai attenzione che il sedile della seconda fila non schiacci o interferisca con la protezione per bambini o il passeggero seduto.

1

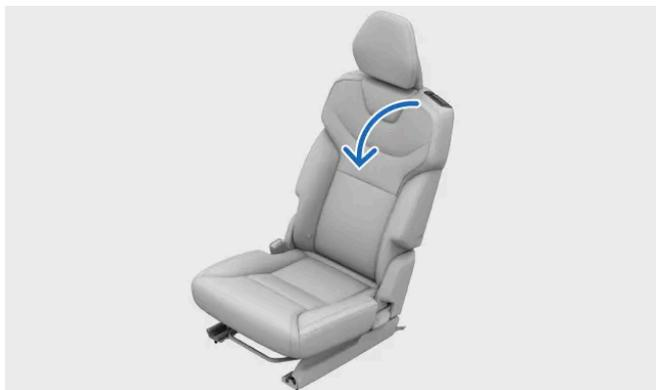

Tira la maniglia in alto sullo schienale dei sedili esterni.

➤ Lo schienale si sblocca.

2



Tira lo schienale per inclinarlo in avanti fino all'arresto.

3 Continua a tirare lo schienale per spostare tutto il sedile in avanti.

Per riportare il sedile nella posizione originale, esegui i passaggi in ordine inverso. Arretra il sedile e abbatti lo schienale finché non si blocca in posizione.

**! Importante**

Dopo aver regolato, ribaltato o sollevato un sedile, controlla che tutte le sue parti siano saldamente bloccate in posizione.

## 4.4.3.2. Ribaltare i sedili della terza fila

Puoi ribaltare i sedili della terza fila da tre punti dell'auto. Ogni posizione presenta dei vantaggi, a seconda del motivo per cui vuoi ribaltare i sedili.

### Posizione dei pulsanti di ribaltamento



Sul lato destro del bagagliaio trovi una pulsantiera. I due pulsanti in alto, uno per ogni sedile, si possono usare per abbattere e sollevare i sedili della terza fila. Questa posizione può esserti utile se hai bisogno aumentare lo spazio per riporre i bagagli.



Quando una portiera posteriore è aperta, trovi i pulsanti per il ribaltamento nel rispettivo telaio. Trovi una serie di pulsanti identici su ogni fiancata dell'auto. Possono esserti utile se vuoi ribaltare la seconda e la terza fila di sedili assieme.

#### **Importante**

Prima di abbattere o sollevare i sedili controlla che:

- non ci sia nessuno seduto sui sedili della terza fila.
- non ci siano oggetti non fissati sopra o sotto i sedili.
- le cinture di sicurezza non siano allacciate
- ci sia spazio sufficiente per abbattere i sedili. Se serve, sposta in avanti la seconda fila di sedili.

### **Attenzione**

Quando i sedili posteriori sono ribaltati, non devono entrare in contatto con i sedili anteriori. Questo per non compromettere la sicurezza degli altri passeggeri.

- Premi il pulsante del sedile che vuoi ribaltare.
- Lo schienale e il poggiatesta del sedile si ribaltano in avanti.

### **Nota**

#### Protezione antischiacciamento

Se l'auto rileva che qualcosa blocca il percorso, mentre si abbassa o si solleva lo schienale, questo ritorna nella posizione iniziale. Rimuovi l'ostacolo e premi di nuovo il pulsante di ribaltamento. Se qualcosa ne impedisce il movimento, in entrambi i sensi, lo schienale si blocca e sul display centrale compare un messaggio indicante il tempo scaduto. Prima di poter riprovare devi eliminare questo messaggio.

Quando non ti serve più lo spazio aggiuntivo, premi di nuovo il pulsante per il ribaltamento del sedile. Lo schienale si solleva in posizione. Una volta bloccato lo schienale manualmente, arretra di nuovo il poggiatesta finché non senti un clic.

## 4.5. Illuminazione abitacolo

Le luci dell'abitacolo dell'auto hanno diversi scopi. Ci sono luci per la lettura, per l'illuminazione generale e per illuminare i vani portaoggetti.

### Luci di lettura

I sedili anteriori e quelli posteriori sono dotati di luci di lettura. Puoi regolarne l'intensità in base alle tue esigenze. Quelle posteriori funzionano anche come illuminazione generale.

### Illuminazione generale

L'auto è dotata di luci per l'illuminazione generale dell'abitacolo, ad esempio per salire in macchina. L'illuminazione generale si può attivare sia manualmente che automaticamente.

### Luci d'atmosfera

Quando fuori è buio, le luci ambiente dell'auto possono illuminare in modo confortevole l'abitacolo.

### Luci delle aree di carico e dei vani contenitori

Per aiutarti a trovare ciò che stai cercando, sono presenti luci in diverse aree di carico, ad esempio nel bagagliaio e nelle tasche nelle portiere.

---

## 4.5.1. Regolazione delle luci di lettura

L'auto è dotata di luci di lettura per i sedili anteriori e posteriori esterni. Puoi regolare la luminosità in base alle tue esigenze.

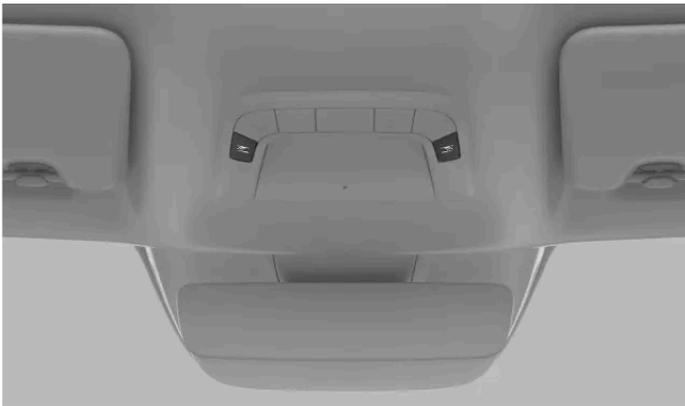

Luci di lettura dei sedili anteriori nella console superiore

Le luci di lettura dei sedili anteriori si trovano nella console superiore, mentre le luci di lettura posteriori si trovano sopra i finestrini posteriori.

- 1 Premi il pulsante accanto alla tua luce di lettura per accenderla e spegnerla. Il pulsante è contrassegnato dal simbolo della luce di lettura.



- 2 Tieni premuto il pulsante per regolare la luminosità.

---

## 4.5.2. Regolazione delle luci interne

Puoi regolare la luminosità delle luci interne nella sezione luci e display delle impostazioni.

- 1 Premi il simbolo dell'auto  nella barra inferiore e accedi alle **Impostazioni**.
- 2 Vai in **Comandi** → **Luci e display** → **Luminosità interna**.
- 3 Regola la luminosità.

 **Suggerimento**

### Luminosità dello schermo e dei pulsanti

Puoi regolare la luminosità dei display nel menu luci e display del display centrale. Questo regola anche la luminosità dei pulsanti fisici dell'auto.

## 4.5.3. Disattivazione delle luci automatiche interne

La funzione di spegnimento automatico delle luci interne mantiene le luci dell'abitacolo basse, anche quando stai entrando o uscendo dall'auto.

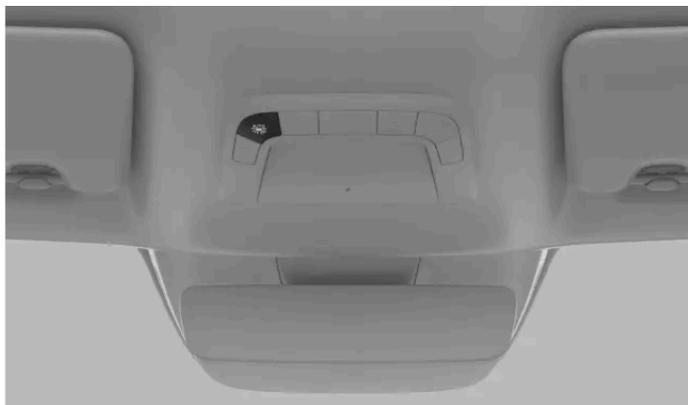

Pulsante di spegnimento automatico delle luci nella console superiore

Le luci automatiche interne, chiamate anche luci di cortesia, accendono automaticamente le luci quando viene aperta una portiera. Le luci automatiche possono agevolare l'ingresso e l'uscita dall'auto se fuori è buio. Tuttavia, possono verificarsi situazioni in cui non si desidera che le luci si accendano, ad esempio quando i passeggeri dormono in auto.

Il pulsante di spegnimento automatico delle luci si trova nella console superiore ed è riconoscibile dal rispettivo simbolo.



Quando la funzione è attiva, la luce del pulsante cambia colore.

- 1 Premi il pulsante per attivare o disattivare la funzione.

 **Nota**

Se utilizzi la funzione di accensione di tutte le luci, le luci automatiche si accendono anche se sono disattivate.

---

## 4.5.4. Accensione di tutte le luci dell'abitacolo

L'accensione di tutte le luci interne attiva la maggior parte dell'illuminazione dell'abitacolo. Può essere utile quando cerchi qualcosa nell'abitacolo.

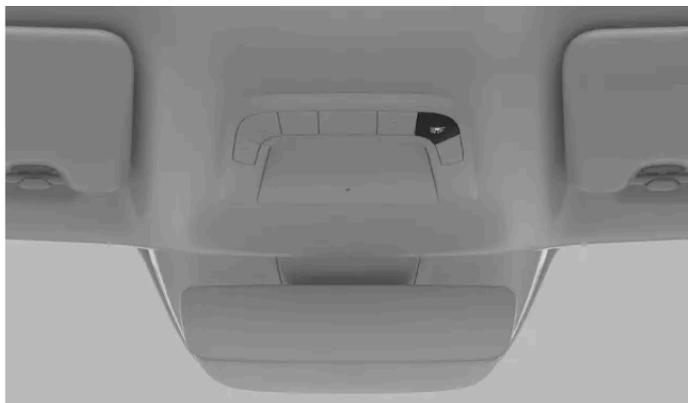

Pulsante di accensione di tutte le luci interne nella console superiore

Il pulsante di accensione di tutte le luci interne si trova nella console superiore ed è contrassegnato da un simbolo luminoso:



- 1 Premi il pulsante per accendere o spegnere tutte le luci interne.

**i** Nota

Anche se la funzione di illuminazione automatica è stata disattivata, usando la funzione di accensione di tutte le luci, queste si accendono lo stesso.

## 5. Sicurezza

Scopri le funzioni di protezione anticollisione della tua auto e come utilizzarle in modo sicuro.

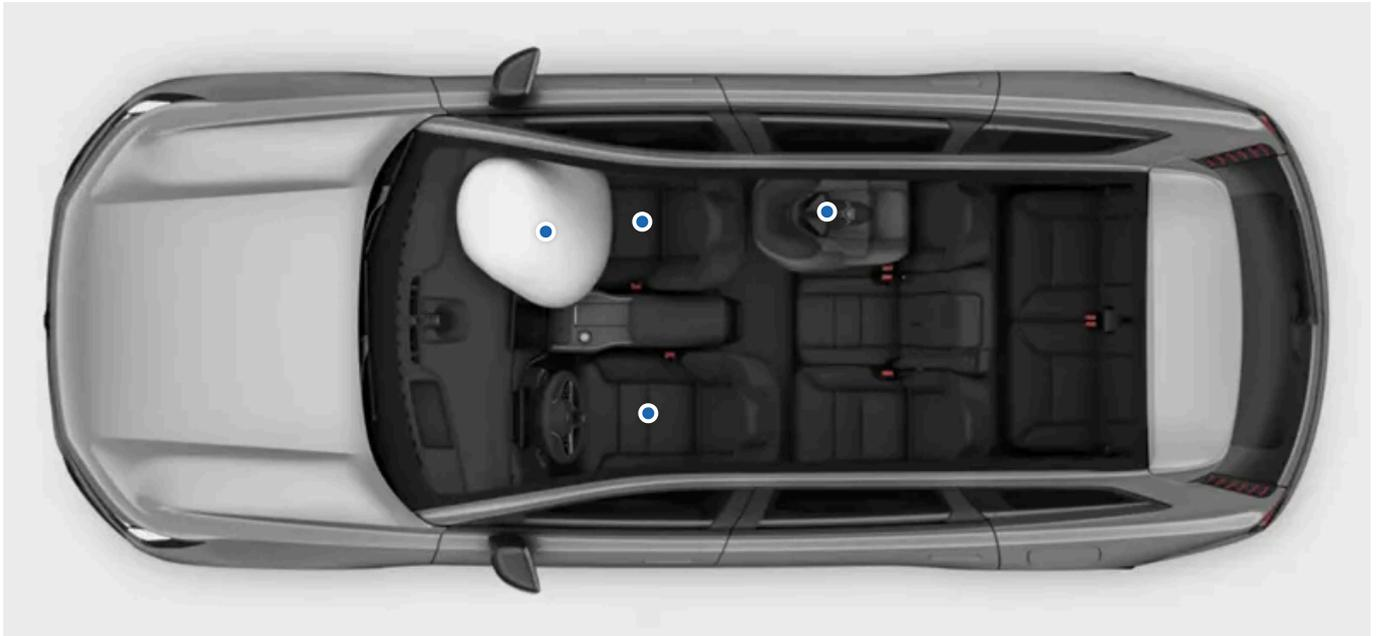

La sezione sulla sicurezza descrive le funzioni progettate per ridurre il rischio di lesioni gravi in caso di collisione. I dispositivi di sicurezza includono cinture di sicurezza, airbag, sistemi di protezione per bambini e altri componenti o funzioni che, se utilizzati correttamente, possono contribuire a salvare vite umane.

La tua auto è progettata per promuovere e fornire le condizioni per un uso sicuro. Le funzioni di sicurezza non sostituiscono in nessun caso l'importanza di una guida prudente. Questo vale per le funzioni direttamente legate alla sicurezza, ma anche per tutte le altre presenti nella tua auto. È tua responsabilità utilizzare le funzioni dell'auto in modo sicuro.

### **Attenzione**

#### Sicurezza sinergica

I sistemi di sicurezza sono concepiti per funzionare insieme e aumentare la sicurezza di tutti gli occupanti dell'auto. Nessuna funzione può sostituirsi a un'altra, a meno che il manuale non lo indichi esplicitamente. Ad esempio, la presenza di airbag non esclude in alcun modo la necessità di allacciare la cintura di sicurezza.

#### Avviso SRS

I sensori dell'auto sono in grado di rilevare se qualcosa non va negli airbag o nei sistemi di sicurezza correlati. In caso di anomalie, sul display del conducente compare un simbolo di avvertimento rosso.



#### Spia SRS

Se compare il simbolo di avvertimento SRS rosso sul display del conducente, contatta immediatamente un'officina autorizzata Volvo.

 **Nota**

### Controlli nella fase di avviamento

Il controllo in fase di avviamento riguarda diversi sistemi di sicurezza dell'auto. Durante il controllo, sul display del conducente può comparire il simbolo SRS giallo. È del tutto normale e indica che i sistemi di sicurezza si stanno avviando per controllare potenziali anomalie. Assicurati di risolvere tutti i guasti indicati.



Simbolo di avviamento SRS

### Aree relative alla sicurezza

Alcune funzioni di supporto al conducente sono legate alla sicurezza. Invece di proteggerti in caso d'incidente, sono progettate innanzitutto per prevenirlo. Impara a usare anche queste funzioni per un viaggio ancora più sicuro.

## 5.1. Risposta in caso di collisione

In caso di collisione, la tua auto è dotata di molte funzioni che aiutano a mitigarne gli effetti. La risposta della tua auto a una collisione avviene prima, durante e dopo l'impatto.

 **Suggerimento**

Puoi trovare informazioni relative alla risposta alle collisioni in molti punti di questo manuale. Questa sezione ha lo scopo di fornire una panoramica schematica delle capacità della tua auto a questo riguardo.

### Prima

Per evitare la collisione o ridurne gli effetti, prima di un impatto, possono intervenire varie funzioni di supporto al conducente. Se l'auto rileva una collisione probabile o inevitabile, è in grado di attivare preventivamente i sistemi di protezione, come il pre-tensionamento della cintura di sicurezza, prima che avvenga l'impatto.

### Durante

Durante la collisione, i sensori presenti nell'auto forniscono continuamente informazioni sullo stato dell'auto e dei suoi occupanti. L'auto utilizza le informazioni per temporizzare e attivare selettivamente funzioni di protezione quali gli airbag e il pre-tensionamento della cintura di sicurezza. Le collisioni sono eventi complessi che possono svolgersi in diverse fasi, e il primo impatto non è necessariamente il più grave. Per poter usufruire della protezione più efficace possibile è essenziale un intervento tempestivo.

I sistemi di sicurezza dell'auto operano in sinergia con le funzioni di sicurezza passiva. In caso di collisione, la struttura della tua auto trasferisce le forze verso componenti strutturali specifici. Inoltre, sfrutta le zone di deformazione che assorbono l'energia dell'urto. L'esterno è stato progettato tenendo conto della protezione dei pedoni, secondo modalità simili.

### Dopo

**Il contenuto di questo manuale rappresenta lo stato del manuale d'uso al momento della stampa e potrebbe non essere completamente valido in futuro. Per ulteriori informazioni, consulta la prima pagina per la nota completa di esclusione di responsabilità.**

Dopo una collisione, l'auto cerca di fermarsi in modo controllato e sicuro. Può anche effettuare una chiamata automatica d'emergenza.

**i Nota**

### Modalità di sicurezza

Durante una collisione, i sistemi di sicurezza dell'auto potrebbero scollegare la batteria ad alta tensione. Questo per proteggere sia gli occupanti che l'auto stessa da potenziali danni causati dalla batteria. L'auto entra contemporaneamente in modalità di sicurezza. Quando la modalità di sicurezza è attiva, non puoi guidare l'auto. Tuttavia, se devi allontanare l'auto dal pericolo immediato, a seconda della gravità della collisione, puoi uscire dalla modalità di sicurezza dal display centrale. In questo modo, la batteria ad alta tensione si ricollega e puoi guidare per brevi tratti.

**! Importante**

La tua auto è progettata per offrire la massima sicurezza, ma non esiste un sistema di protezione efficace al 100% in ogni situazione. Le funzioni di sicurezza non sostituiscono in nessun caso l'importanza di una guida prudente.

## 5.1.1. Sistema di protezione pedoni

In caso di collisione frontale con un pedone, la tua auto è dotata di un sistema in grado di attenuare gli effetti dell'impatto.

Il sistema di protezione dei pedoni dell'auto è concepito per ridurre il più possibile l'impatto in caso di urto di un pedone. Questo può aiutare a proteggere sia il pedone che le persone all'interno dell'auto. Se il sistema viene attivato durante una collisione, oltre al normale comportamento in caso di collisione, l'auto risponde in tre modi specifici:

- Il cofano si solleva e si sposta verso il parabrezza. Lo scopo di questa risposta è attutire l'impatto con il pedone e, allo stesso tempo, proteggere il parabrezza.
- La centrale di allarme invia un allarme automatico.
- Sul display del conducente compare un simbolo che indica l'attivazione del sistema.



Sistema di protezione pedoni

Se il sistema è stato attivato, segui le indicazioni fornite.

**i Nota**

Il sistema di protezione dei pedoni si basa sui sensori per rilevare alcuni tipi di collisioni. I sensori sono attivi a una velocità di circa 25-50 km/h (15-30 mph), ma l'eventuale attivazione del sistema di protezione dei pedoni dipende da molte condizioni e fattori. Nei dintorni dell'auto possono esserci oggetti che i sensori confondono con i pedoni. È possibile che il sistema si attivi in caso di collisione con un oggetto di questo tipo.

 **Importante**

### Responsabilità del conducente

Il sistema di protezione dei pedoni integra i comportamenti di guida sicuri. Non riduce né sostituisce la necessità del conducente di restare attento e concentrato per una guida sicura. Guida l'auto con la stessa attenzione alla sicurezza che avresti con un'auto senza sistema di mitigazione delle collisioni.

 **Attenzione**

### Danni anteriori

In caso di danni nella parte anteriore dell'auto, rivolgiti a un'officina autorizzata Volvo. Potranno verificare che il danno non abbia pregiudicato i sistemi di sicurezza dell'auto, compreso quello di protezione dei pedoni.

### Modifiche all'auto

Non apportare modifiche o aggiunte alla parte anteriore dell'auto. Le modifiche all'auto rischiano di compromettere i sistemi di sicurezza e potrebbero causare gravi lesioni e danni all'auto. Leggi attentamente la sezione sulle modifiche dell'auto e contatta Volvo se stai pensando di modificare la tua auto.

---

## 5.2. Rilevamento passeggeri

Quando la chiudi a chiave, la tua auto può ricordarti di non lasciare nessuno al suo interno.

### Avvisi di presenza

Per impostazione predefinita, la tua auto ti avvisa se rileva la presenza di passeggeri o animali domestici nell'auto quando provi a bloccarla. Quando questo accade, la tua auto non si bloccherà e riceverai una notifica sul display centrale. Tuttavia, è possibile bloccare l'auto con un passeggero all'interno se hai temporaneamente permesso il blocco con occupanti nelle impostazioni di bloccaggio.

 **Attenzione**

Volvo sconsiglia di lasciare persone o animali domestici nell'auto chiusa a chiave.

In alcuni paesi vigono leggi che vietano di lasciare persone o animali domestici all'interno di un veicolo chiuso a chiave.

---

## 5.3. Postura di seduta corretta

Sedersi in modo corretto e usare le cinture di sicurezza nel modo previsto sono requisiti essenziali per la sicurezza e il comfort di tutti i passeggeri nell'auto. In caso di gravidanza e seggiolini per i bambini, attenersi alle raccomandazioni specifiche.

Il contenuto di questo manuale rappresenta lo stato del manuale d'uso al momento della stampa e potrebbe non essere completamente valido in futuro. Per ulteriori informazioni, consulta la prima pagina per la nota completa di esclusione di responsabilità.

### **Importante**

#### Importanza di una postura di seduta corretta

In caso di collisione, per garantire la massima efficacia di protezione da parte dei dispositivi di sicurezza, come le cinture di sicurezza e gli airbag, tutti i passeggeri devono essere seduti correttamente. Se non si rispettano queste istruzioni si può mettere seriamente a rischio la vita dei passeggeri.

#### Gravidanza

Segui con particolare attenzione tutte le raccomandazioni se c'è una passeggera incinta. I seguenti requisiti aggiuntivi sono di particolare importanza:

- Non posizionare la cintura di sicurezza sulla pancia. La cintura ad altezza del bacino deve trovarsi sotto la pancia e la sezione della spalla deve passare sopra di essa.
- Se ti siedi al posto di guida, evita di sederti più vicino al volante del necessario. Regola il sedile in modo da creare la massima distanza possibile tra la pancia e il volante, mantenendo tutti i comandi del conducente a portata di mano.

#### Esigenze di seduta dei bambini

Fai sedere sempre i bambini prestando la massima cura e attenzione alle loro esigenze. Assicurati di avere la protezione per bambini richiesta, che sia installata correttamente e che i bambini restino seduti in sicurezza per tutto il viaggio. Per i bambini che viaggiano rivolti in avanti, valgono le stesse raccomandazioni di seduta degli adulti. Controlla sempre che la cintura di sicurezza sia regolata correttamente e che l'altezza del poggiatesta sia adatta al bambino, quando possibile.

### **Nota**

#### Limitazioni fisiche

Alcune limitazioni fisiche possono impedire a un passeggero di rispettare le raccomandazioni di seduta. L'auto potrebbe aver bisogno di modifiche per un uso sicuro. Per informazioni sulle modifiche approvate da Volvo, contatta un'officina autorizzata Volvo.

## Postura di seduta

La postura di seduta e la regolazione della cintura di sicurezza corrette sono importanti ai fini della sicurezza. Evita posture scorrette.



Passeggero seduto correttamente. Non adottare altre posture mentre l'auto è in movimento.



Non sederti sporgendoti in avanti. Appoggia la zona lombare allo schienale.

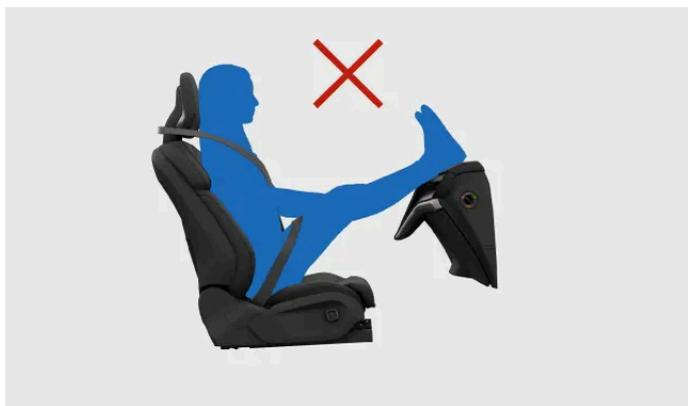

Mantieni entrambi i piedi a contatto con il suolo.



Non inclinare lo schienale per sdraiarti. La cintura di sicurezza deve restare tesa sulla spalla.

## Considerazioni sulla protezione dal colpo di frusta

Per ridurre il rischio di lesioni al collo in caso di collisione, è essenziale usare correttamente i poggiatesta. Se usati correttamente, tutti i poggiatesta dell'auto sono progettati per contribuire a proteggere la testa e il collo. Come ulteriore funzione di sicurezza, la struttura dei sedili anteriori può ridurre il rischio di lesioni da colpo di frusta in alcuni incidenti. Questi sedili sono progettati per spostarsi in modo da ridurre le forze associate al colpo di frusta.

- Appoggia la nuca sul poggiatesta.
- Assicurati che gli occupanti abbiano i poggiatesta regolati correttamente, laddove possibile.

- Evita di posizionare bagagli contro lo schienale dei sedili anteriori. Potrebbero impedire al sedile di muoversi come previsto in caso di collisione.

---

## 5.4. Cinture di sicurezza

Se usate correttamente, le cinture di sicurezza possono aiutare a prevenire lesioni gravi in caso di frenata improvvisa ma anche di gravi collisioni.

### Caratteristiche della cintura di sicurezza



In determinate condizioni, la cintura di sicurezza si blocca autonomamente per agire come un sistema di sicurezza, ad esempio se viene tirata improvvisamente e con forza, se l'auto viene guidata in modo aggressivo e se si trova su una pendenza ripida.

L'auto può avvisare il conducente con impulsi della cintura di sicurezza. La cintura di sicurezza si può regolare anche in via precauzionale in caso di situazioni ad alto rischio.

I pretensionatori delle cinture di sicurezza integrati possono stringere le cinture di sicurezza in modo estremamente rapido in risposta a una collisione.

### Avviso cintura di sicurezza non allacciata

L'auto utilizza dei sensori integrati per rilevare se il conducente o i passeggeri non utilizzano le cinture di sicurezza. Il sistema avverte il conducente con un segnale acustico e nella console superiore compare il simbolo della cintura di sicurezza.



Simbolo di promemoria cintura di sicurezza

 **Importante**

### Indossare le cinture di sicurezza

Per allacciare correttamente le cinture di sicurezza attieniti a queste regole fondamentali. In altre sezioni del manuale trovi informazioni più dettagliate sulla corretta regolazione dei sedili e delle cinture di sicurezza.

- Assicurati che tutti nell'auto indossino la cintura di sicurezza e che tutte le cinture siano regolate correttamente.
- Regola il punto di fissaggio superiore della cintura di sicurezza in base alla corporatura del passeggero.
- Indossa la cintura di sicurezza a stretto contatto con il corpo.
- Riduci il più possibile eventuali allentamenti.
- Fai scorrere la fascia più dritta possibile tra i suoi tre punti di ancoraggio.<sup>[1]</sup>
- Lo schienale deve trovarsi in posizione verticale.
- Segui tutte le raccomandazioni per la seduta e la postura.<sup>[2]</sup>
- Non indossare la cintura di sicurezza diversamente da come descritto in questo manuale.
- Utilizza sempre le cinture di sicurezza durante la guida.
- Non utilizzare mai la stessa cintura di sicurezza per più di una persona alla volta.

 **Attenzione**

### Cura e manutenzione della cintura di sicurezza

- Non modificare o riparare mai autonomamente le cinture di sicurezza o i relativi componenti come attacchi e fibbie. Per riparazioni o sostituzioni rivolgerti a un tecnico qualificato che utilizzi ricambi omologati.<sup>[3]</sup>
- Se la cintura di sicurezza o un suo componente mostrano segni di danno o usura, contatta un'officina autorizzata Volvo.
- Sostituisci la cintura di sicurezza se è stata sottoposta a una forte sollecitazione, come quella di una collisione. Le caratteristiche protettive potrebbero risultare compromesse anche senza danni apparenti.
- Se si versa qualcosa sulla cintura di sicurezza, pulisci subito. La sostanza versata può penetrare nel meccanismo e deteriorarne il materiale.

<sup>[1]</sup> Ad esempio, non avvolgerla o agganciarla ad altri oggetti o accessori dell'auto.

<sup>[2]</sup> Esistono indicazioni generali sulla posizione di seduta e raccomandazioni specifiche per i bambini e le donne in stato di gravidanza.

<sup>[3]</sup> Volvo consiglia un'officina autorizzata Volvo.

## 5.4.1. Allacciare e regolare la cintura di sicurezza

Allacciare e regolare correttamente la cintura di sicurezza è importante per la sicurezza oltre che per la comodità.



Cintura di sicurezza allacciata e regolata correttamente.

**i Nota**

Queste istruzioni valgono per adulti e bambini seduti normalmente o che utilizzano un'alzatina per bambini o un cuscino di rialzo. Leggi la sezione dedicata alla sicurezza dei bambini per informazioni dettagliate sui seggiolini e sui diversi tipi di sistemi di protezioni per bambini.

**Allacciare la cintura di sicurezza**

- 1 Estrai la cintura di sicurezza. Se tiri troppo velocemente, il meccanismo di blocco si attiva.
  - 2 Mentre è estesa, controlla che la cintura non abbia torsioni, nodi o danni.
  - 3 Inserisci la piastra di chiusura nella fibbia.
- La piastra di chiusura scatta in posizione.

**⚠ Attenzione**

**Controlla che la cintura sia allacciata**

- La cintura di sicurezza deve scorrere senza resistenza e più dritta possibile tra i tre punti di ancoraggio. Qualsiasi allentamento non necessario aumenta il rischio di lesioni.
- Assicurati che tutti nell'automobile indossino correttamente la cintura di sicurezza.
- Utilizza la fibbia corretta delle varie cinture di sicurezza posteriori. Se usi una fibbia sbagliata, la cintura di sicurezza può funzionare in modo scorretto o guastarsi.

**Regolazione della cintura di sicurezza**

Il contenuto di questo manuale rappresenta lo stato del manuale d'uso al momento della stampa e potrebbe non essere completamente valido in futuro. Per ulteriori informazioni, consulta la prima pagina per la nota completa di esclusione di responsabilità.

- 4 Regola l'altezza del punto di fissaggio superiore della cintura di sicurezza per gli occupanti dei sedili anteriori e posteriori della seconda fila.



Punto di fissaggio superiore della cintura di sicurezza

1. Tieni premuto il pulsante del punto di fissaggio superiore per farlo scorrere verso l'alto e verso il basso.
  2. Posizionalo il più in alto possibile senza che la cintura tocchi la gola o il collo.
- 5 Tendi la cintura sulle anche per rimuovere l'allentamento tirando verso l'alto la parte diagonale sul torace. Dovrebbe scorrere sotto l'addome più in basso possibile e ben dritta.

**! Importante**

#### Gravidanza

Segui con particolare attenzione tutte le raccomandazioni se c'è una passeggera incinta. Non posizionare la cintura di sicurezza sulla pancia. La cintura ad altezza del bacino deve trovarsi sotto la pancia e la sezione della spalla deve passare sopra di essa.

#### Sganciare la cintura di sicurezza

- 6 Sgancia la cintura di sicurezza premendo il pulsante della fibbia.
- 7 Fai rientrare la cintura di sicurezza.

**! Importante**

Assicurati che la cintura di sicurezza rientri completamente dopo l'uso. Se la cintura di sicurezza resta incastrata quando chiudi la portiera, possono esserci danni sia alla cintura di sicurezza sia alla portiera.

## 5.4.2. Avviso cintura di sicurezza non allacciata

L'auto utilizza dei sensori integrati per rilevare se il conducente o i passeggeri non utilizzano le cinture di sicurezza.

Se l'auto rileva la presenza di passeggeri che non indossano le cinture di sicurezza, il sistema avvisa il conducente con un segnale acustico e il simbolo di promemoria delle cinture di sicurezza viene visualizzato nella console superiore e sul display del

conducente.



Simbolo di promemoria cintura di sicurezza

Le informazioni sulle cinture di sicurezza non allacciate vengono visualizzate sul display del conducente.



Panoramica dell'auto nel display del conducente

Se compare il promemoria, allaccia al più presto in modo sicuro le cinture indicate. Se necessario, arresta l'auto per evitare di distarti durante la guida.

In alcuni casi, i sensori possono scambiare un oggetto sul sedile per un passeggero e avisarti che la cintura di sicurezza non è stata allacciata. Se elimini questi avvisi dal display del conducente, l'immagine grande scompare, ma gli altri indicatori restano attivi. Allaccia la cintura di sicurezza per rimuoverli.



Assicurati sempre che tutti i passeggeri dell'auto indossino la cintura di sicurezza.

## 5.5. Airbag

La tua auto è equipaggiata con vari airbag attivabili in caso di collisione. Sono in grado di ridurre le forze d'impatto che colpiscono gli occupanti.

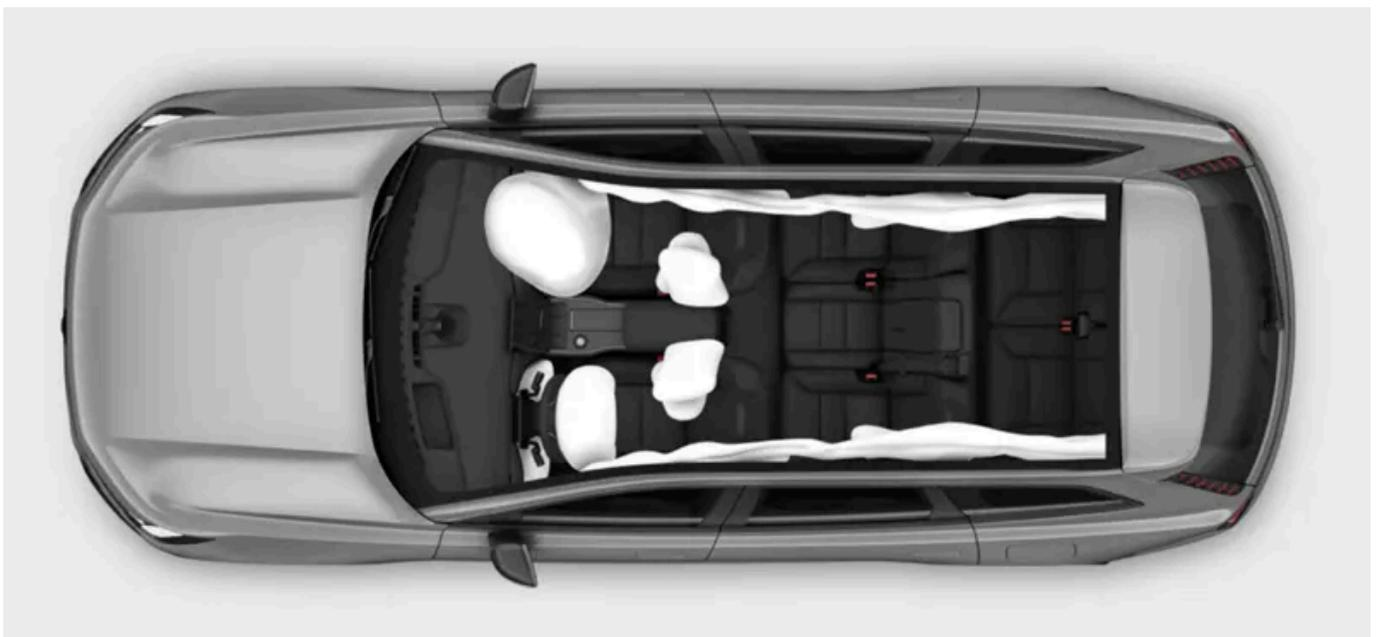

L'immagine mostra una selezione degli airbag disponibili. Continua a leggere per maggiori dettagli sugli airbag della tua auto.

Gli airbag sono progettati per funzionare con le altre funzioni di sicurezza dell'auto. La loro efficacia dipende principalmente dall'uso corretto dei sedili e delle cinture di sicurezza. L'apertura di un airbag è un evento improvviso, violento ma controllato, in grado di ridurre significativamente il rischio di lesioni gravi dei passeggeri seduti correttamente.

 **Attenzione**

In caso di collisione, se un passeggero non è seduto correttamente l'airbag non può funzionare correttamente. Utilizzare sempre le cinture di sicurezza.

I sensori integrati consentono di aprire airbag diversi in base alle informazioni sulla collisione, sullo stato dell'auto e dei suoi occupanti.

## Tipi di airbag

La tua auto è equipaggiata con questi tipi di airbag:

**Airbag anteriori** Airbag per urti frontali per i passeggeri anteriori.

**Airbag laterali** Airbag anticollisione laterale integrati nel sedile dei passeggeri anteriori.

**Tendine gonfiabili** Airbag a tetto per i passeggeri seduti vicino a un finestrino.

### 5.5.1. Apertura dell'airbag

Dopo l'apertura di un airbag, l'auto va recuperata e sottoposta a manutenzione.

Quando l'auto attiva un airbag, questo si gonfia quasi istantaneamente con una forza notevole associata a un forte rumore. Il comportamento successivo varia a seconda del tipo di airbag. Gli airbag anteriori e laterali si sgonfiano quando vengono compressi offrendo un'ammortizzazione controllata in caso di impatto grave. Le tendine gonfiabili rimangono gonfie più a lungo per proteggerti da impatti ripetuti.

 **Attenzione**

#### Lesioni dovute agli airbag

Nessun dispositivo di sicurezza è in grado di prevenire ogni possibile lesione causata da una collisione. Gli airbag sono progettati per ridurre il rischio di lesioni gravi. L'impatto con un airbag provoca spesso una qualche forma di lesione, il cui tipo e gravità dipendono da diversi fattori. La lettura del manuale permette di riconoscere ed evitare diverse pratiche note che aumentano il rischio di lesioni.

Come ridurre il rischio di lesioni da airbag in caso di collisione:

- Segui le istruzioni del manuale per il corretto posizionamento e uso delle cinture di sicurezza.
- Impara le posizioni di tutti gli airbag e come influiscono sull'uso della tua auto.
- Durante la guida, riponi gli oggetti negli appositi vani e non appoggiarli o appenderli intorno alle aree di apertura degli airbag.
- Non apportare alcuna modifica agli interni o all'impianto elettrico della tua auto senza approvazione di Volvo.

**i** Nota

### Condizioni di innesco

Non tutti gli airbag si attivano in caso di collisione. Questo perché airbag di tipo diverso per attivarsi richiedono condizioni e forze diverse. La gravità dei danni all'auto dopo una collisione non è un indicatore affidabile del fatto che gli airbag si sarebbero dovuti aprire.

### Gas e fumo dell'airbag

- Il gas all'interno di un airbag contiene del fumo che viene rilasciato nel vano interno quando l'airbag si sgonfia.
- Fai sempre attenzione ai segni di incendio dopo una grave collisione, ma ricorda che un po' di fumo è normale se l'airbag si è aperto.

## Dopo l'apertura dell'airbag

Dopo una collisione che ha causato l'apertura degli airbag, dai la priorità alla sicurezza e alle esigenze mediche delle persone coinvolte nell'incidente. Prima di intervenire sull'auto, rivolgiti a un'officina autorizzata Volvo. Segui le istruzioni del manuale per il recupero e il traino in sicurezza di un'auto immobilizzata o in modalità di sicurezza.

**!** Importante

Non cercare di guidare o spostare l'auto se uno degli airbag si è aperto. Se l'auto rappresenta un pericolo per il traffico ed è in grado di muoversi, puoi fare un'eccezione per spostarla a breve distanza dal pericolo immediato.

## 5.5.2. Airbag anteriori

Gli airbag anteriori sono progettati per aprirsi in alcuni tipi di collisioni frontali. L'airbag passeggero anteriore si può disattivare per consentire l'installazione di alcune protezioni per bambini rivolte all'indietro.

Se durante una collisione, conducente e passeggero sono seduti correttamente, gli airbag anteriori possono servire a proteggerli da lesioni gravi. Gli airbag laterali si aprono indipendentemente l'uno dall'altro.

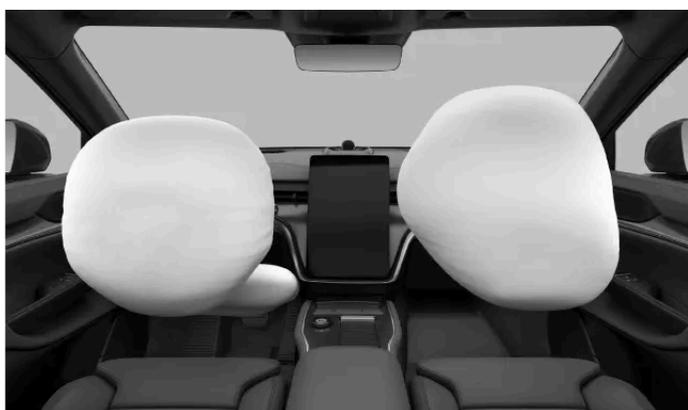

Nel lato di guida ci sono due airbag anteriori. L'airbag superiore è incorporato dentro il volante, mentre l'airbag per le ginocchia si trova dietro un pannello sotto il volante.

**Il contenuto di questo manuale rappresenta lo stato del manuale d'uso al momento della stampa e potrebbe non essere completamente valido in futuro. Per ulteriori informazioni, consulta la prima pagina per la nota completa di esclusione di responsabilità.**

Sul lato passeggero c'è un solo airbag anteriore. L'airbag è incorporato dietro un pannello sopra il vano portaoggetti.

Tutte le sedi degli airbag anteriori sono contrassegnate dalla scritta AIRBAG o SRS AIRBAG.

 **Attenzione**

### Non ostruire gli airbag anteriori

- Non mettere bagagli, bambini o animali domestici nello spazio tra il passeggero seduto e gli airbag anteriori, nemmeno sul grembo dell'occupante.
- Non appoggiare mai gambe o piedi sul cruscotto. Potrebbe esservi rischio di morte o gravi lesioni.
- Non appoggiare o montare oggetti sul cruscotto. In caso di collisione, anche oggetti piccoli possono diventare pericolosi proiettili e finire tra gli airbag e i passeggeri.

### Informazioni generali sull'ostruzione degli airbag

Mantieni tutte le sedi degli airbag e gli spazi di espansione liberi da possibili ostacoli. Questi possono ridurre l'efficacia degli airbag e causare gravi lesioni.

- Segui le istruzioni per sedere con una postura corretta.
- Disponi correttamente il bagaglio e gli altri oggetti. L'auto dispone di diversi vani portabagagli per riporre ogni cosa in modo sicuro.
- Non modificare né montare accessori sui pannelli di copertura degli airbag, o su quelli adiacenti.

## Stato dell'airbag lato passeggero

 **Nota**

### Airbag e sistemi di ritenuta per bambini rivolti all'indietro

L'airbag anteriore sul lato passeggero si può disattivare manualmente, operazione necessaria quando si installano le protezioni per bambini rivolte all'indietro. Leggi tutte le informazioni sugli airbag e sui seggiolini per bambini prima di installare un sistema di protezione per bambini.

Lo stato dell'airbag lato passeggero viene visualizzato anche nella console superiore.



Questa icona indica che l'airbag passeggero è abilitato e può essere azionato dall'auto.



Questa icona indica che l'airbag passeggero è disabilitato e non può essere azionato dall'auto.

### **Attenzione**

#### Protezioni per bambini e sedile anteriore del passeggero

Non utilizzare MAI una protezione per bambini rivolta all'indietro su un sedile anteriore protetto da un AIRBAG ATTIVO. Altrimenti, sussiste il rischio di LESIONI GRAVI o MORTE del BAMBINO.

## Interruttore dell'airbag passeggero

Con l'interruttore dell'airbag passeggero puoi impostare manualmente lo stato dell'airbag su abilitato o disabilitato. Oltre all'airbag passeggero, l'interruttore controlla anche lo stato degli airbag laterali del sedile del passeggero e i componenti del pretensionatore delle cinture di sicurezza.

### **Suggerimento**

Leggi tutte le informazioni sugli airbag.

Sono disponibili ulteriori informazioni sugli airbag e sulla sicurezza in generale. Assicurati di aver letto tutto su questi argomenti per comprendere le capacità e i limiti delle funzioni di sicurezza della tua auto.

## 5.5.2.1. Disabilitazione e abilitazione dell'airbag passeggero anteriore

Per utilizzare un sistema di protezione per bambini rivolto all'indietro sul sedile del passeggero anteriore, devi innanzitutto disabilitare gli airbag del sedile con l'apposito interruttore. Una volta disattivati, in caso di collisione gli airbag non si aprono.

### Posizione e comandi dell'interruttore



Posizione dell'interruttore dell'airbag passeggero

L'interruttore dell'airbag si trova a lato del cruscotto e per raggiungerlo devi aprire la portiera anteriore lato passeggero.

Ha due posizioni. Sono presenti simboli e testo che indicano se gli airbag del passeggero anteriore sono abilitati o disabilitati.



Airbag abilitati. Usa sempre questa posizione se nel sedile anteriore c'è un passeggero adulto o un bambino.

Nella posizione ON, gli airbag sono abilitati e possono essere attivati dall'auto.



Airbag disabilitati. Usa sempre questa posizione se nel sedile anteriore installi una protezione per bambini rivolta all'indietro.

In posizione OFF, gli airbag sono disabilitati e non possono essere attivati dall'auto.

**! Importante**

Prima di modificare lo stato dell'airbag passeggero leggi tutte le informazioni sugli airbag anteriori, su quelli laterali e sui seggiolini per bambini.

**Modificare la posizione dell'interruttore dell'airbag**

- 1 Tira l'interruttore e portalo su ON o OFF.
- Il display del conducente conferma la modifica.  
Se lo imposti su ON, compare il messaggio **Airbag passeggero attivo**. Gli airbag sono disattivati.  
Se lo imposti su OFF, compare il messaggio **Airbag passeggero disattivo**. Gli airbag sono disattivati.

**i Nota**

La console superiore mostra sempre lo stato attuale dell'airbag passeggero. Abituati a controllarlo regolarmente prima di guidare, soprattutto se di recente hai installato o tolto un sistema di protezione per bambini rivolto all'indietro.

## 5.5.3. Airbag laterali

Gli airbag laterali sono progettati per attivarsi in caso di collisione laterale.

Gli airbag laterali servono a proteggere il conducente e il passeggero anteriore, se seduti correttamente. Gli airbag laterali in genere si attivano solo sul lato di ciascuno dei due sedili anteriori oggetto della collisione.



Airbag per collisioni laterali per i passeggeri anteriori. In caso di impatto sul lato destro, si attivano sul lato opposto di ciascun sedile anteriore, in modo speculare rispetto allo scenario raffigurato.

Gli airbag laterali si trovano su entrambi i lati dei sedili anteriori. Gli airbag sono incorporati nel telaio posteriore del sedile su entrambi i lati.

I due sedili anteriori sono contrassegnati con la scritta AIRBAG.

 **Attenzione**

### Non ostruire gli airbag laterali

- Non collocare nessun oggetto sui lati dei sedili anteriori. Eventuali oggetti tra i sedili e il pannello della portiera, o tra i sedili e il tunnel centrale, possono interferire con gli airbag laterali.
- Non utilizzare fodere coprisedili non approvate da Volvo.

### Informazioni generali sull'ostruzione degli airbag

Mantieni tutte le sedi degli airbag e gli spazi di espansione liberi da possibili ostacoli. Questi possono ridurre l'efficacia degli airbag e causare gravi lesioni.

- Segui le istruzioni per sedere con una postura corretta.
- Disponi correttamente il bagaglio e gli altri oggetti. L'auto dispone di diversi vani portabagagli per riporre ogni cosa in modo sicuro.
- Non modificare né montare accessori sui pannelli di copertura degli airbag, o su quelli adiacenti.

 **Suggerimento**

### Leggi tutte le informazioni sugli airbag.

Sono disponibili ulteriori informazioni sugli airbag e sulla sicurezza in generale. Assicurati di aver letto tutto su questi argomenti per comprendere le capacità e i limiti delle funzioni di sicurezza della tua auto.

## 5.5.4. Tendine gonfiabili

Le tendine gonfiabili della tua auto aiutano a proteggere gli occupanti seduti vicino a un finestrino in alcune collisioni. Si trovano sopra le portiere su entrambi i lati dell'auto.

Le tendine gonfiabili servono a proteggere la testa di un occupante correttamente seduto e assicurato. A differenza degli airbag convenzionali, dopo l'apertura, le tendine gonfiabili restano gonfie per diverso tempo.



Tendina gonfiabile aperta sulla fiancata dell'auto.

Le tendine gonfiabili sono integrate dietro i pannelli lungo i bordi del soffitto su entrambi i lati dell'automobile. I pannelli sono contrassegnati con IC AIRBAG.

 **Attenzione**

### Non bloccare le tendine gonfiabili

- Non appendere oggetti pesanti ai ganci o alle maniglie del soffitto. I ganci sono destinati a cappotti e giacche leggere.
- Non modificare o montare accessori sui pannelli che coprono le tendine gonfiabili, sul soffitto, sui montanti o sui pannelli adiacenti.

### Informazioni generali sull'ostruzione degli airbag

Mantieni tutte le sedi degli airbag e gli spazi di espansione liberi da possibili ostacoli. Questi possono ridurre l'efficacia degli airbag e causare gravi lesioni.

- Segui le istruzioni per sedere con una postura corretta.
- Disponi correttamente il bagaglio e gli altri oggetti. L'auto dispone di diversi vani portabagagli per riporre ogni cosa in modo sicuro.
- Non modificare né montare accessori sui pannelli di copertura degli airbag, o su quelli adiacenti.

 **Suggerimento**

Leggi tutte le informazioni sugli airbag.

Sono disponibili ulteriori informazioni sugli airbag e sulla sicurezza in generale. Assicurati di aver letto tutto su questi argomenti per comprendere le capacità e i limiti delle funzioni di sicurezza della tua auto.

## 5.5.5. Manutenzione e riparazione dell'airbag

Se riscontri segni di guasti o danni agli airbag o altri sistemi di sicurezza contatta un'officina autorizzata Volvo.

Gli interventi di riparazione o manutenzione degli airbag e dei relativi sistemi di sicurezza vanno sempre eseguiti da tecnici autorizzati.<sup>[1]</sup> Non provare mai a modificare o riparare autonomamente i componenti del sistema di sicurezza dell'auto. Riparazioni eseguite in modo non conforme possono causare malfunzionamenti e gravi lesioni. Se la tua auto ha bisogno di assistenza o riparazioni, rivolgiti a un'officina autorizzata Volvo.

**i Nota**

Se l'auto rileva un'anomalia dell'airbag, il display del conducente mostra un avvertimento. Se accade, contatta immediatamente un'officina autorizzata Volvo.



Spia SRS rossa

[1] Volvo raccomanda di eseguire gli interventi di assistenza e riparazione presso un'officina autorizzata Volvo.

## 5.5.6. Etichette degli airbag

Le etichette degli airbag della tua auto forniscono informazioni essenziali sugli airbag e possono servire a indicarti la posizione degli airbag.

### Etichette di localizzazione degli airbag

I punti della tua auto contrassegnati dalla dicitura AIRBAG, IC AIRBAG or SRS AIRBAG indicano la presenza di un airbag in quella posizione.

**! Attenzione**

#### Posizione delle etichette degli airbag

I punti delle etichette degli airbag indicano dove si trovano gli airbag della tua auto. Mantieni questi punti e lo spazio intorno a essi libero da oggetti. Eventuali ostacoli possono interferire con l'attivazione degli airbag, ridurne l'efficacia e causare gravi lesioni. La sezione airbag contiene informazioni più dettagliate sull'uso e sulle condizioni che possono condizionare gli airbag.

### Etichette informative sugli airbag



Questa etichetta si trova sull'aletta parasole del sedile anteriore del passeggero.

 **Attenzione**

### Protezioni per bambini e sedile anteriore del passeggero

Non utilizzare MAI una protezione per bambini rivolta all'indietro su un sedile protetto da un AIRBAG ATTIVO anteriore, per evitare la MORTE o LESIONI GRAVI al BAMBINO.

## 5.6. Sicurezza dei bambini

L'auto dispone di varie caratteristiche progettate per aumentare la sicurezza dei bambini, tra cui i punti di ancoraggio per l'installazione di protezioni per bambini e le chiusure di sicurezza per bambini.

In auto, i bambini devono sempre sedere in modo sicuro e sotto la supervisione di un adulto. Segui le raccomandazioni contenute in questo manuale e le norme e i regolamenti locali applicabili.

 **Attenzione**

### Posizione di seduta sicura

- A seconda dell'età e delle dimensioni, i bambini devono sedere in modo sicuro in una protezione per bambini o con la cintura di sicurezza dell'auto. Non fare mai sedere un bambino in grembo a un altro passeggero o in un luogo non destinato ai passeggeri.
- Gli altri occupanti dell'auto devono sedere correttamente e utilizzare le cinture di sicurezza in modo corretto. In situazioni che vanno dalle frenate improvvise alle collisioni più gravi, questo può contribuire a prevenire gravi lesioni ai bambini nell'auto.

### Supervisione dei bambini

- Non lasciare mai i bambini incustoditi nell'automobile. I bambini possono essere esposti a temperature potenzialmente dannose in giornate molto calde o fredde, oppure possono restare chiusi dentro.
- Non permettere ai bambini di giocare nell'auto o di giocare con i comandi dell'auto. Così riduci il rischio di lesioni al bambino o di attivazione o disattivazione involontaria delle funzioni dell'auto.

### 5.6.1. Protezioni per bambini

I bambini devono sempre utilizzare sistemi di protezione adeguati e devono essere seduti in modo sicuro nell'auto secondo le raccomandazioni fornite.

Esistono vari tipi di sistemi di protezione per bambini progettati specificamente per determinate fasce di età e di altezza. La tua auto è dotata di punti di ancoraggio adatti a diversi tipi di sistemi di protezione per bambini.

Volvo raccomanda l'uso di sistemi di protezione per bambini rivolti all'indietro il più a lungo possibile, almeno fino all'età di quattro anni dei bambini. Dopodiché, si dovrebbero utilizzare sistemi di protezione per bambini rivolti in avanti, preferibilmente

un'alzatina per bambini, utilizzando la cintura di sicurezza dell'auto per assicurare il bambino. I bambini devono utilizzare un sistema di protezione per bambini finché non raggiungono almeno i 140 centimetri di altezza (4 piedi 7 pollici).

I sistemi di protezione per bambini sono classificati in livelli di omologazioni diversi:

|                                 |   |
|---------------------------------|---|
| <b>i-Size</b>                   | Lo standard dei sistemi di protezione per bambini i-Size utilizza il sistema ISOFIX assieme ai punti di fissaggio superiori o con un supporto inferiore. Questo standard consente di utilizzare qualsiasi sistema di protezione per bambini i-Size su un sedile omologato i-Size.       |
| <b>Universali</b>               | Un sistema di protezione per bambini di questo livello di omologazione può essere installato su un sedile di qualsiasi modello di auto, a condizione che la posizione del sedile sia adatta ai sistemi di protezione per bambini universalmente approvati secondo il manuale dell'auto. |
| <b>Specifico per il veicolo</b> | I sistemi di protezione per bambini di questo livello di omologazione sono compatibili con sedili di modelli d'auto specifici, a condizione che il produttore abbia incluso il modello d'auto nel proprio elenco dei sistemi di protezione specifici.                                   |

### **Attenzione**

#### Protezioni per bambini e sedile anteriore del passeggero

Non utilizzare MAI una protezione per bambini rivolta all'indietro su un sedile protetto da un AIRBAG ATTIVO anteriore, per evitare la MORTE o LESIONI GRAVI al BAMBINO.

#### Protezioni per bambini danneggiate e vecchie

Non utilizzare o riutilizzare mai un sistema di protezione per bambini:

- se il seggiolino è stato coinvolto in un incidente o è danneggiato in qualsiasi modo
- se la data di scadenza o la vita utile è stata superata
- se non si conosce tutta la storia del sistema di protezione.

### **Importante**

#### Sistemi di protezione per bambini non fissati

Non lasciare mai nell'abitacolo un sistema di protezione per bambini non fissato. Quando non lo usi, lascialo installato secondo le istruzioni del produttore o riponilo in modo sicuro nel bagagliaio. Un sistema di protezione per bambini non fissato può causare danni in caso di collisione o frenata improvvisa.

#### Raccomandazioni di sicurezza generali

Laddove possibile, segui le raccomandazioni generali di sicurezza relative all'uso delle cinture di sicurezza, alla regolazione dei poggiatesta e al corretto posizionamento dei sedili.

#### Normative locali

Le norme che sanciscono dove e come far sedere i bambini e come proteggerli variano in base al paese. Assicurati di conoscere le norme vigenti nel paese in cui ti trovi.

## Etichette informative sugli airbag



Questa etichetta si trova sull'aletta parasole del sedile anteriore del passeggero.

### 5.6.1.1. Installazione delle protezioni per bambini

Quando si installa e si utilizza una protezione per bambini, occorre tenere presente una serie di cose, a seconda della posizione della protezione nell'auto.

#### **Attenzione**

##### Segui le istruzioni

Leggi con particolare attenzione tutte le informazioni sulla sicurezza dei bambini riportate in questo manuale e segui le istruzioni del produttore della protezione per bambini che usi. Se non lo fai il bambino potrebbe subire gravi lesioni in caso d'incidente.

##### Protezioni per bambini e sedile anteriore del passeggero

Non utilizzare MAI una protezione per bambini rivolta all'indietro su un sedile protetto da un AIRBAG ATTIVO anteriore, per evitare la MORTE o LESIONI GRAVI al BAMBINO.

#### **Importante**

##### Normative locali

Le norme che sanciscono dove e come far sedere i bambini e come proteggerli variano in base al paese. Assicurati di conoscere le norme vigenti nel paese in cui ti trovi.

##### Istruzioni del produttore

Rispettare sempre le istruzioni del produttore della protezione per bambini.

## 5.6.1.1.1. Installazione delle protezioni per bambini nei sedili esterni della seconda fila

Per installare in modo sicuro una protezione per bambini su uno dei sedili posteriori esterni, leggi le informazioni importanti e segui le raccomandazioni riportate.

I punti di ancoraggio ISOFIX, superiore e inferiore si possono utilizzare per installare un sistema di protezione per bambini sui sedili esterni della seconda fila.

Questi sedili sono omologati per le protezioni per bambini i-Size.

### Suggerimento

L'uso prolungato di una protezione per bambini può usurare gli interni dell'auto. Usa un accessorio paracolpi per proteggere l'interno dell'auto.

### Protezioni per bambini consentite

- Utilizza solo protezioni per bambini raccomandate da Volvo, approvate i-Size, universalmente approvate o specifiche per il veicolo, con l'auto inclusa nell'elenco dei veicoli del produttore.

### Preparazione dei sedili

- Prima di installare un sistema di protezione per bambini togli dal sedile le prolunghie dei cuscini, i supporti per le gambe e altri accessori. Se utilizzi una protezione paracalci, puoi lasciarla sul sedile.
- Montare sempre le gambe di supporto di una protezione per bambini direttamente sul pavimento. Non applicare le gambe di supporto a superfici rialzate o irregolari del pavimento, a poggiatesta o ad altri oggetti. Prima di installarle arretra completamente il sedile per ricavare uno spazio sufficiente.<sup>[1]</sup>
- Non riporre oggetti non fissati intorno ai supporti inferiori di un sistema di protezione per bambini.
- Le cinghie di montaggio della protezione per bambini vanno sempre fissate ai punti di ancoraggio previsti. Non fissare le cinghie di fissaggio alle guide del sedile, alle maniglie o ad altre parti dell'abitacolo.
- Quando installi una protezione per bambini regolabile rivolta all'indietro, regolala in base all'età del bambino. I bambini più grandi dovrebbero essere seduti in posizione più eretta rispetto a quelli più piccoli.

### Impiego della cintura di sicurezza

- Quando installi un sistema di protezione per bambini fissato con la cintura di sicurezza dell'auto e, quando utilizzi la cintura di sicurezza dell'auto per proteggere un bambino, assicurati che le staffe o altre parti del sistema di protezione non entrino in contatto con il pulsante della fibbia della cintura di sicurezza.
- Quando allacci la cintura di sicurezza di un bambino parti sempre dal punto di fissaggio più in alto. Poi abbassalo quanto necessario per posizionare correttamente la cintura contro la spalla

 **Suggerimento**

### Allacciare la cintura di sicurezza

Lo spazio stretto può rendere difficile allacciare la cintura di un bambino seduto nella protezione per bambini. Per fare meno fatica, spingi leggermente in avanti la fibbia della cintura. La maggiore angolazione ti risulterà utile. Oppure, per avere più spazio, puoi spostare temporaneamente il sedile vicino alla protezione per bambini.

 **Attenzione**

### Segui le istruzioni

Leggi con particolare attenzione tutte le informazioni sulla sicurezza dei bambini riportate in questo manuale e segui le istruzioni del produttore della protezione per bambini che usi. Se non lo fai il bambino potrebbe subire gravi lesioni in caso d'incidente.

 **Importante**

Segui le raccomandazioni generali sui punti di ancoraggio utilizzati per installare una protezione per bambini.

## 1 Segui le istruzioni del produttore per l'installazione della protezione per bambini.

 **Nota**

### Domande sull'installazione

Se hai dubbi sull'installazione, contatta il produttore della protezione per bambini per istruzioni più dettagliate.

### Protezione degli interni dell'auto

Durante l'installazione, fai attenzione a non danneggiare gli interni dell'auto con le parti sporgenti o i bordi taglienti della protezione per bambini.

- Se la protezione per bambini è provvista di attacchi della cinghia inferiori, non regolare mai la posizione dei sedili dopo averla fissata agli attacchi della cinghia inferiori. Ricordati di rimuovere sempre le cinghie quando la protezione per bambini non è presente.
- Non regolare mai lo schienale di un sedile su cui è installato un sistema di protezione per bambini fissato con l'attacco della cinghia superiore. Si può danneggiare la protezione per bambini o staccare i punti di ancoraggio che la fissano in posizione.
- Fissa i componenti delle protezioni per bambini, ad esempio le cinghie, seguendo le istruzioni del produttore.

 **Importante**

### Poggiatesta sollevato

Solleva sempre il poggiatesta quando è presente un sistema di protezione per bambini.

### Raccomandazioni di sicurezza generali

Laddove possibile, segui le raccomandazioni generali di sicurezza relative all'uso delle cinture di sicurezza, alla regolazione dei poggiatesta e al corretto posizionamento dei sedili.

### Normative locali

Le norme che sanciscono dove e come far sedere i bambini e come proteggerli variano in base al paese. Assicurati di conoscere le norme vigenti nel paese in cui ti trovi.

 **Suggerimento**

### Avviso cintura di sicurezza non allacciata

Se hai installato un sistema di protezione per bambini senza utilizzare la cintura di sicurezza dell'auto, può attivarsi il promemoria della cintura di sicurezza del rispettivo sedile. Puoi chiudere il promemoria nel display del conducente, ma gli altri simboli di avvertimento rimarranno attivi. Allaccia la cintura di sicurezza per rimuoverli.

<sup>[1]</sup> Se invece c'è una protezione per bambini installata anche sul sedile dietro, puoi non farlo. In questo caso, prova a sistemare il sedile in modo da avere spazio per entrambe le protezioni.

---

## 5.6.1.1.2. Installazione delle protezioni per bambini sul sedile della seconda fila

Per installare in modo sicuro un sistema di protezione per bambini sul sedile centrale della seconda fila, occorre leggere informazioni importanti e osservare le raccomandazioni fornite.

Per installare una protezione per bambini sul sedile centrale si possono utilizzare i punti di ancoraggio inferiori.

 **Suggerimento**

L'uso prolungato di una protezione per bambini può usurare gli interni dell'auto. Usa un accessorio paracolpi per proteggere l'interno dell'auto.

Protezioni per bambini consentite

- Utilizza solo protezioni per bambini raccomandate da Volvo, universalmente approvate o specifiche per il veicolo, con l'auto inclusa nell'elenco dei veicoli del produttore.

## Preparazione del sedile

- Prima di installare un sistema di protezione per bambini togli dal sedile le prolunghe dei cuscini, i supporti per le gambe e altri accessori. Se utilizzi una protezione paracalci, puoi lasciarla sul sedile.
- Montare sempre le gambe di supporto di una protezione per bambini direttamente sul pavimento. Non applicare le gambe di supporto a superfici rialzate o irregolari del pavimento, a poggiatesta o ad altri oggetti. Prima di installarle arretra completamente il sedile per ricavare uno spazio sufficiente.<sup>[1]</sup>
- Non riporre oggetti non fissati intorno ai supporti inferiori di un sistema di protezione per bambini.
- Le cinghie di montaggio della protezione per bambini vanno sempre fissate ai punti di ancoraggio previsti. Non fissare le cinghie di fissaggio alle guide del sedile, alle maniglie o ad altre parti dell'abitacolo.
- Quando installi una protezione per bambini regolabile rivolta all'indietro, regolala in base all'età del bambino. I bambini più grandi dovrebbero essere seduti in posizione più eretta rispetto a quelli più piccoli.
- Quando installi una protezione per bambini rivolta in avanti, regola il poggiatesta del sedile in base all'altezza del bambino. Anche se la protezione per bambini è provvista di sostegno per la testa, difficilmente è in grado di contrastare l'impatto di una collisione.

## Impiego della cintura di sicurezza

- Quando installi un sistema di protezione per bambini fissato con la cintura di sicurezza dell'auto e, quando utilizzi la cintura di sicurezza dell'auto per proteggere un bambino, assicurati che le staffe o altre parti del sistema di protezione non entrino in contatto con il pulsante della fibbia della cintura di sicurezza.

### Suggerimento

#### Allacciare la cintura di sicurezza

Lo spazio stretto può rendere difficile allacciare la cintura di un bambino seduto nella protezione per bambini. Per fare meno fatica, spingi leggermente in avanti la fibbia della cintura. La maggiore angolazione ti risulterà utile. Oppure, per avere più spazio, puoi spostare temporaneamente il sedile vicino alla protezione per bambini.

### Attenzione

#### Segui le istruzioni

Leggi con particolare attenzione tutte le informazioni sulla sicurezza dei bambini riportate in questo manuale e segui le istruzioni del produttore della protezione per bambini che usi. Se non lo fai il bambino potrebbe subire gravi lesioni in caso d'incidente.

### Importante

Segui le raccomandazioni generali sui punti di ancoraggio utilizzati per installare una protezione per bambini.

- 1 Segui le istruzioni del produttore per l'installazione della protezione per bambini.

 **Nota**

#### Domande sull'installazione

Se hai dubbi sull'installazione, contatta il produttore della protezione per bambini per istruzioni più dettagliate.

#### Protezione degli interni dell'auto

Durante l'installazione, fai attenzione a non danneggiare gli interni dell'auto con le parti sporgenti o i bordi taglienti della protezione per bambini.

- Se la protezione per bambini è provvista di attacchi della cinghia inferiori, non regolare mai la posizione dei sedili dopo averle fissato agli attacchi della cinghia inferiori. Ricordati di rimuovere sempre le cinghie quando la protezione per bambini non è presente.
- Fissa i componenti delle protezioni per bambini, ad esempio le cinghie, seguendo le istruzioni del produttore.

 **Importante**

#### Raccomandazioni di sicurezza generali

Laddove possibile, segui le raccomandazioni generali di sicurezza relative all'uso delle cinture di sicurezza, alla regolazione dei poggiatesta e al corretto posizionamento dei sedili. Prima montare una protezione per bambini, leggi questi capitoli del manuale.

#### Normative locali

Le norme che sanciscono dove e come far sedere i bambini e come proteggerli variano in base al paese. Assicurati di conoscere le norme vigenti nel paese in cui ti trovi.

 **Suggerimento**

#### Avviso cintura di sicurezza non allacciata

Se hai installato un sistema di protezione per bambini senza utilizzare la cintura di sicurezza dell'auto, può attivarsi il promemoria della cintura di sicurezza del rispettivo sedile. Puoi chiudere il promemoria nel display del conducente, ma gli altri simboli di avvertimento rimarranno attivi. Allaccia la cintura di sicurezza per rimuoverli.

<sup>[1]</sup> Se invece c'è una protezione per bambini installata anche sul sedile dietro, puoi non farlo. In questo caso, prova a sistemare il sedile in modo da avere spazio per entrambe le protezioni.

## 5.6.1.1.3. Installazione delle protezioni per bambini nei sedili della terza fila

Per installare in modo sicuro un sistema di protezione per bambini su uno dei sedili della terza fila, occorre leggere le informazioni importanti e seguire le raccomandazioni riportate.

I sedili della terza fila non sono dotati di punti di attacco per l'installazione di una protezione per bambini.

#### **Suggerimento**

L'uso prolungato di una protezione per bambini può usurare gli interni dell'auto. Usa un accessorio paracolpi per proteggere l'interno dell'auto.

#### Protezioni per bambini consentite

- Utilizza solo protezioni per bambini raccomandate da Volvo, universalmente approvate o specifiche per il veicolo, con l'auto inclusa nell'elenco dei veicoli del produttore.
- Nella terza fila sono vietate le protezioni per bambini dotate di gambe di supporto.
- Le cinghie di montaggio della protezione per bambini vanno sempre fissate ai punti di ancoraggio previsti. Non fissare le cinghie di fissaggio alle guide del sedile, alle maniglie o ad altre parti dell'abitacolo. Nei sedili della terza fila non sono presenti punti di fissaggio a livello del pavimento.

#### Preparazione dei sedili

- Prima di installare un sistema di protezione per bambini togli dal sedile le prolunghe dei cuscini, i supporti per le gambe e altri accessori. Se usi una protezione paracalci accessoria, puoi lasciarla sul sedile.
- Quando installi una protezione per bambini regolabile rivolta all'indietro, regolala in base all'età del bambino. I bambini più grandi dovrebbero essere seduti in posizione più eretta rispetto a quelli più piccoli.
- Prima di installare una protezione per bambini sulla terza fila di sedili, assicurati di avere abbastanza spazio per muoverti. Abbatti i sedili della seconda fila e spostali in avanti. Quando risollevi i sedili e ne regoli la posizione, fai attenzione a non premerli contro la protezione per bambini installata.
- Lascia sempre gli schienali della seconda fila in posizione completamente verticale se dietro monti una protezione per bambini.

#### Impiego della cintura di sicurezza

- Quando installi un sistema di protezione per bambini fissato con la cintura di sicurezza dell'auto e, quando utilizzi la cintura di sicurezza dell'auto per proteggere un bambino, assicurati che le staffe o altre parti del sistema di protezione non entrino in contatto con il pulsante della fibbia della cintura di sicurezza.

#### **Attenzione**

##### Segui le istruzioni

Leggi con particolare attenzione tutte le informazioni sulla sicurezza dei bambini riportate in questo manuale e segui le istruzioni del produttore della protezione per bambini che usi. Se non lo fai il bambino potrebbe subire gravi lesioni in caso d'incidente.

 **Importante**

Segui le raccomandazioni generali sui punti di ancoraggio utilizzati per installare una protezione per bambini.

- 1 Segui le istruzioni del produttore per l'installazione della protezione per bambini.

 **Nota**

#### Domande sull'installazione

Se hai dubbi sull'installazione, contatta il produttore della protezione per bambini per istruzioni più dettagliate.

#### Protezione degli interni dell'auto

Durante l'installazione, procedi con attenzione per evitare di danneggiare gli interni dell'auto con le parti sporgenti o i bordi taglienti della protezione per bambini.

- Fissa i componenti delle protezioni per bambini, ad esempio le cinghie, seguendo le istruzioni del produttore.

 **Importante**

#### Ingresso e uscita dalla terza fila

Fai attenzione quando entri ed esci dalla terza fila per allacciare il seggiolino. Per avere più spazio possibile, abbatti i sedili della seconda fila e spostali in avanti. Quando risollevi il sedile e ne regoli la posizione, fai attenzione a non premerlo contro la protezione per bambini installata.

#### Poggiatesta sollevato

Solleva sempre il poggiatesta quando è presente un sistema di protezione per bambini.

#### Raccomandazioni di sicurezza generali

Laddove possibile, segui le raccomandazioni generali di sicurezza relative all'uso delle cinture di sicurezza, alla regolazione dei poggiatesta e al corretto posizionamento dei sedili. Prima di montare una protezione per bambini leggi questi capitoli del manuale.

#### Normative locali

Le norme che sanciscono dove e come far sedere i bambini e come proteggerli variano in base al paese. Assicurati di conoscere le norme vigenti nel paese in cui ti trovi.

 **Suggerimento**

#### Avviso cintura di sicurezza non allacciata

Se hai installato un sistema di protezione per bambini senza utilizzare la cintura di sicurezza dell'auto, può attivarsi il promemoria della cintura di sicurezza del rispettivo sedile. Puoi chiudere il promemoria nel display del conducente, ma gli altri simboli di avvertimento rimarranno attivi. Allaccia la cintura di sicurezza per rimuoverli.

## 5.6.1.1.4. Installazione di sistemi di protezione per bambini sul sedile del passeggero anteriore

Per installare in modo sicuro un sistema di protezione per bambini sul sedile del passeggero anteriore, occorre leggere informazioni importanti e osservare le raccomandazioni fornite.

Per installare una protezione per bambini sul sedile del passeggero anteriore è possibile utilizzare i punti di ancoraggio ISOFIX accessori<sup>[1]</sup>.

 **Suggerimento**

L'uso prolungato di una protezione per bambini può usurare gli interni dell'auto. Usa un accessorio paracolpi per proteggere l'interno dell'auto.

#### Protezioni per bambini consentite

- Utilizza solo protezioni per bambini raccomandate da Volvo, universalmente approvate o specifiche per il veicolo, con l'auto inclusa nell'elenco dei veicoli del produttore.

#### Preparazione dei sedili

- Prima di installare un sistema di protezione per bambini, chiudi l'estensione del cuscino del sedile e rimuovi le prolunghie, i supporti per le gambe e altri accessori dal sedile. Se usi una protezione paracalci accessoria, puoi lasciarla sul sedile.
- Montare sempre le gambe di supporto di una protezione per bambini direttamente sul pavimento. Non applicare le gambe di supporto a superfici rialzate o irregolari del pavimento, a poggiatesta o ad altri oggetti. Se occorre, regola la posizione del sedile.
- Non riporre oggetti non fissati intorno ai supporti inferiori di un sistema di protezione per bambini.
- Le cinghie di montaggio della protezione per bambini vanno sempre fissate ai punti di ancoraggio previsti. Non fissare le cinghie di fissaggio alle guide del sedile, alle maniglie o ad altre parti dell'abitacolo.
- Quando installi un sistema di protezione per bambini utilizzando i punti di ancoraggio inferiori, non regolare mai la posizione del sedile per stringere le cinghie.
- Quando installi protezioni per bambini rivolte all'indietro, regola il sedile nella posizione più bassa.
- Quando installi sistemi di protezione per bambini regolabili e rivolti all'indietro, regola la protezione in base all'età del bambino. I bambini più grandi dovrebbero essere seduti in posizione più eretta rispetto a quelli più piccoli.

#### Impiego delle cinture di sicurezza

- Quando installi un sistema di protezione per bambini fissato con la cintura di sicurezza dell'auto e, quando utilizzi la cintura di sicurezza dell'auto per proteggere un bambino, assicurati che le staffe o altre parti del sistema di protezione non entrino in contatto con il pulsante della fibbia della cintura di sicurezza.
- Quando fissi un bambino con la cintura di sicurezza dell'auto, parti sempre con il punto di fissaggio superiore della cintura di sicurezza regolato sul livello più alto. Poi abbassalo quanto necessario per posizionare correttamente la cintura contro la spalla

### **Attenzione**

#### Stato dell'airbag lato passeggero

- Se installi sistemi di protezione per bambini rivolti all'indietro, controlla sempre che l'airbag passeggero sia disattivato.
- Se installi sistemi di protezione per bambini rivolti in avanti, controlla sempre che l'airbag passeggero sia abilitato.

Se non si rispettano queste istruzioni si può mettere seriamente a rischio la vita dei passeggeri.

#### Segui le istruzioni

Leggi con particolare attenzione tutte le informazioni sulla sicurezza dei bambini riportate in questo manuale e segui le istruzioni del produttore della protezione per bambini che usi. Se non lo fai il bambino potrebbe subire gravi lesioni in caso d'incidente.

### **Importante**

Segui le raccomandazioni generali sui punti di ancoraggio utilizzati per installare una protezione per bambini.

- 1 Segui le istruzioni del produttore per l'installazione della protezione per bambini.

### **Nota**

#### Domande sull'installazione

Se hai dubbi sull'installazione, contatta il produttore della protezione per bambini per istruzioni più dettagliate.

#### Protezione degli interni dell'auto

Durante l'installazione, fai attenzione a non danneggiare gli interni dell'auto con le parti sporgenti o i bordi taglienti della protezione per bambini.

- Se la protezione per bambini prevede attacchi per la cinghia inferiori, non regolare mai la posizione dei sedili dopo aver fissato le cinghie agli attacchi inferiori. Ricordati di rimuovere sempre le cinghie quando la protezione per bambini non è presente.
- Fissa i componenti delle protezioni per bambini, ad esempio le cinghie, seguendo le istruzioni del produttore.

**! Importante**

### Raccomandazioni di sicurezza generali

Laddove possibile, segui le raccomandazioni generali di sicurezza relative all'uso delle cinture di sicurezza, alla regolazione dei poggiatesta e al corretto posizionamento dei sedili.

### Normative locali

Le norme che sanciscono dove e come far sedere i bambini e come proteggerli variano in base al paese. Assicurati di conoscere le norme vigenti nel paese in cui ti trovi.

**i Suggerimento**

### Avviso cintura di sicurezza non allacciata

Se hai installato un sistema di protezione per bambini senza utilizzare la cintura di sicurezza dell'auto, può attivarsi il promemoria della cintura di sicurezza del rispettivo sedile. Puoi chiudere il promemoria nel display del conducente, ma gli altri simboli di avvertimento rimarranno attivi. Allaccia la cintura di sicurezza per rimuoverli.

<sup>[1]</sup> La disponibilità può variare da regione a regione.

## 5.6.1.2. Punti di fissaggio della protezione per bambini

La tua auto è dotata di punti di fissaggio di vario tipo. Assicurati di utilizzare i punti di fissaggio corretti per il tuo sistema di protezione per bambini specifico.

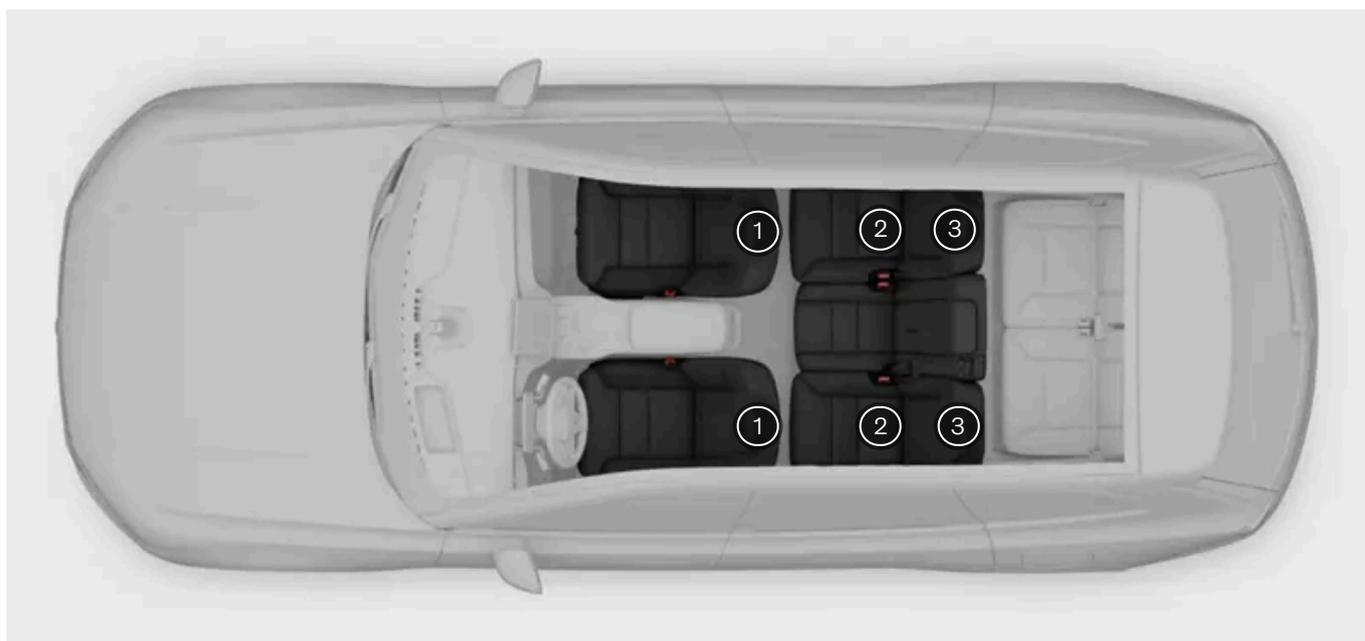

1 Punti di fissaggio della cinghia inferiori sulle guide a pavimento dei sedili anteriori<sup>[1]</sup>

② Punti di fissaggio ISOFIX tra gli schienali e i cuscini dei sedili della seconda fila<sup>[2]</sup>

③ Punti di fissaggio superiori della cinghia sul retro dei sedili della seconda fila

Puoi utilizzare i vari punti di fissaggio della tua auto combinandoli tra loro o con altri metodi di fissaggio per installare vari tipi di sistemi di protezione per bambini.

Lo standard dei sistemi di protezione per bambini i-Size utilizza il sistema ISOFIX assieme ai punti di fissaggio superiori o con un supporto inferiore. Questo standard consente di utilizzare qualsiasi sistema di protezione per bambini i-Size su un sedile omologato i-Size.

Alcuni sistemi di protezione per bambini sono fissati con la cintura di sicurezza dell'auto, di solito assieme ad altri metodi di fissaggio.

**i Nota**

**Istruzioni del produttore**

Segui sempre le istruzioni del produttore per l'uso dei punti di fissaggio della protezione per bambini.

<sup>[1]</sup> Con la cinghia inferiore anteriore accessoria, i punti di fissaggio si trovano anche ai lati del vano piedi del sedile del passeggero anteriore.

<sup>[2]</sup> Con la console ISOFIX accessoria, i punti di fissaggio ISOFIX si trovano anche tra lo schienale del sedile del passeggero anteriore e il cuscino del sedile.

## 5.6.1.2.1. Punti di fissaggio ISOFIX

La tua auto è dotata di punti d'attacco ISOFIX che puoi utilizzare per installare i sistemi di protezione per bambini su alcuni sedili posteriori. Se la tua auto è provvista della console accessoria ISOFIX, questi punti di ancoraggio possono servire per fissare le protezioni per bambini anche sul sedile del passeggero anteriore.

I punti di ancoraggio ISOFIX si possono utilizzare assieme ad altri metodi di fissaggio per montare i sistemi di protezione per bambini i-Size e ISOFIX. Questi punti di attacco fanno parte di uno standard internazionale per i sistemi di protezione per bambini.

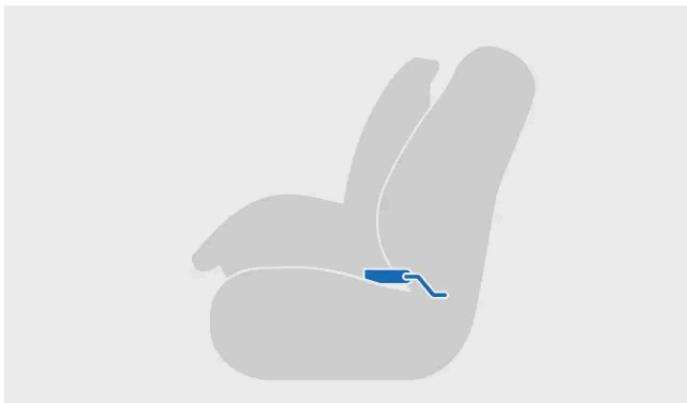



Fissare l'attacco ISOFIX nel punto di fissaggio

Le protezioni per bambini installate in uno dei sedili esterni della seconda fila possono utilizzare questi punti di attacco.

Inoltre, se la tua auto è dotata della console ISOFIX accessoria, le protezioni per bambini installate sul sedile del passeggero anteriore possono sfruttare questi punti di ancoraggio.

**i** Nota

ISOFIX è uno standard internazionale per i punti di fissaggio delle protezioni per bambini. In alcuni Paesi è noto anche come LATCH e LUAS.

## Posizione dei punti di fissaggio nei sedili posteriori



Posizione dei punti di attacco ISOFIX nei sedili della seconda fila

I punti di attacco ISOFIX si trovano tra lo schienale e il cuscino del sedile. Per scoprirli completamente potresti dover schiacciare il cuscino del sedile.

I punti di fissaggio contrassegnati dal simbolo i-Size sono omologati per le protezioni per bambini i-Size.



## Punti di fissaggio nel sedile anteriore

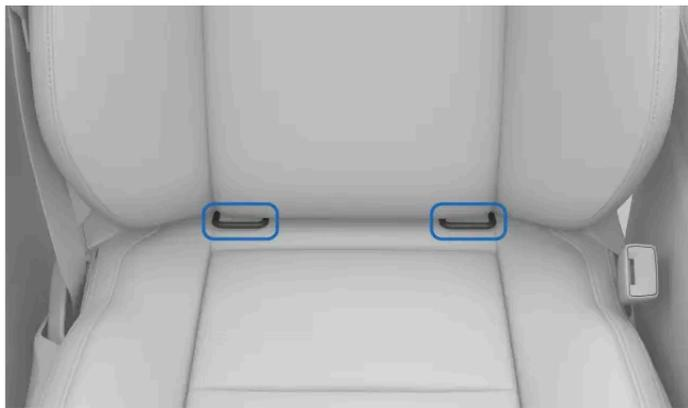

Posizione dei punti di attacco ISOFIX del sedile del passeggero anteriore

Con la console ISOFIX accessoria <sup>[1]</sup>, i punti di ancoraggio nel sedile anteriore del passeggero si trovano tra lo schienale del sedile e il cuscino del sedile.

### Nota

#### Istruzioni del produttore

Segui sempre le istruzioni del produttore per l'uso dei punti di fissaggio della protezione per bambini.

<sup>[1]</sup> La disponibilità può variare da regione a regione.

## 5.6.1.2.2. Punti d'attacco della cinghia superiori

La tua auto è dotata di punti d'attacco della cinghia superiori che puoi utilizzare per fissare i sistemi di protezione per bambini sul sedile posteriore.

Puoi usare i punti di fissaggio superiori assieme ad altri metodi di fissaggio per installare sistemi di protezione per bambini di tipo diverso.

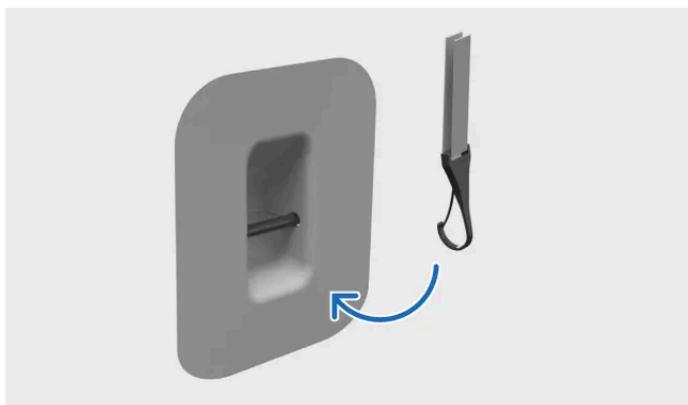

Fissaggio dell'attacco della cinghia superiore

Le protezioni per bambini installate in uno dei sedili esterni della seconda fila possono utilizzare questi punti di attacco.

## Punti di fissaggio nei sedili posteriori

I punti di attacco della cinghia superiori si trovano dietro gli schienali.



La posizione dei punti di attacco della cinghia superiore dei sedili posteriori è indicata dal relativo simbolo.



### **Attenzione**

#### Poggiatesta e attacchi della cinghia superiori

Prima di essere collegate al punto di fissaggio, le cinghie di fissaggio superiori vanno fatte passare attraverso il foro del poggiatesta del sedile dell'auto. Se questo non è possibile, segui le raccomandazioni del produttore del sistema di protezione per bambini.

### **Importante**

#### Pianale del bagagliaio

Se dietro i sedili posteriori c'è il pianale, prima di montare una protezione per bambini rimuovilo dai punti di fissaggio della cinghia superiori.

### **Nota**

#### Istruzioni del produttore

Segui sempre le istruzioni del produttore per l'uso dei punti di fissaggio della protezione per bambini.

## 5.6.1.2.3. Punti d'attacco della cinghia inferiori

Il contenuto di questo manuale rappresenta lo stato del manuale d'uso al momento della stampa e potrebbe non essere completamente valido in futuro. Per ulteriori informazioni, consulta la prima pagina per la nota completa di esclusione di responsabilità.

La tua auto è dotata di punti d'attacco della cinghia inferiori che puoi utilizzare per installare i sistemi di protezione per bambini sul sedile della seconda fila.

I punti d'attacco della cinghia inferiori si possono utilizzare principalmente in combinazione con le cinture di sicurezza dell'auto, per fissare alcuni sistemi di protezione per bambini rivolti all'indietro.

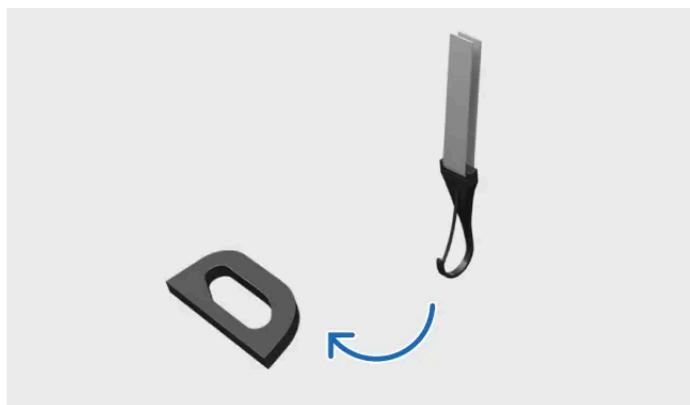

Fissaggio al punto d'attacco della cinghia inferiore

Le protezioni per bambini installate sui sedili della seconda fila possono utilizzare questi punti di attacco.

Inoltre, se la tua auto è dotata degli attacchi della cinghia inferiori accessori, le protezioni per bambini installate sul sedile del passeggero anteriore possono sfruttare questi punti di ancoraggio.

#### **Suggerimento**

È possibile collegare due attacchi della cinghia inferiori di seggiolini diversi a un unico punto d'attacco della cinghia inferiore più vicino al centro dell'auto, ad esempio quando si montano due sistemi di protezione per bambini rivolti all'indietro uno accanto all'altro.

## Punti di fissaggio nei sedili posteriori



I punti d'attacco della cinghia inferiori si trovano dietro alle guide a pavimento dei sedili anteriori.

## Punti di fissaggio nel sedile anteriore

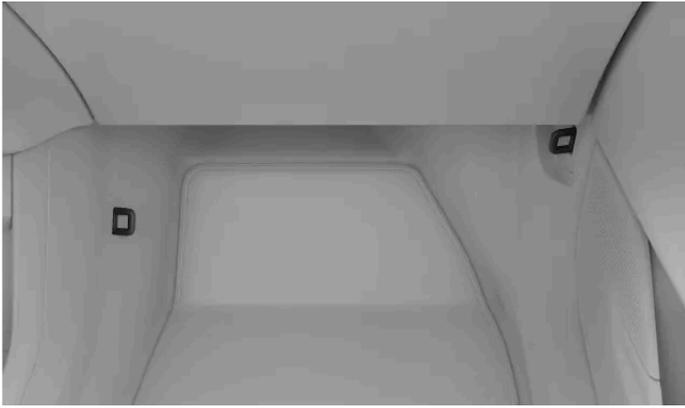

Con la cinghia inferiore accessoria <sup>[1]</sup>, i punti di attacco del sedile del passeggero anteriore si trovano ai lati del vano piedi del sedile.

### Nota

#### Istruzioni del produttore

Segui sempre le istruzioni del produttore per l'uso dei punti di fissaggio della protezione per bambini.

<sup>[1]</sup> La disponibilità può variare da regione a regione.

## 5.6.1.3. Protezioni per bambini consigliate

Utilizza solo protezioni per bambini raccomandate da Volvo, omologate i-Size, universalmente approvate o specifiche per il veicolo, con l'auto inclusa nell'elenco dei veicoli del produttore.

| Protezione per bambini <sup>[1]</sup>                               | Tipo d'installazione | Dimensioni del bambino (ECE R129) |
|---|----------------------|-----------------------------------|
| Maxi-Cosi Pearl 360 + FamilyFix 360 Base <sup>[2]</sup>             | Rivolto all'indietro | 40–105 cm (max 17,5 kg)           |
| Volvo Easy Access <sup>[3]</sup>                                    | Rivolto all'indietro | 40–105 cm (max 18 kg)             |
| Seggiolino per bambini rivolto all'indietro di Volvo <sup>[4]</sup> | Rivolto all'indietro | 61-115 cm (max 25 kg)             |
| Alzatina per bambini Volvo <sup>[5]</sup>                           | Rivolto in avanti    | 105–150 cm (max 36 kg)            |
| Cuscino per alzatina Volvo <sup>[5]</sup>                           | Rivolto in avanti    | 138–150 cm (max 36 kg)            |

<sup>[1]</sup> La disponibilità delle protezioni per bambini elencate può variare a seconda della regione.

<sup>[2]</sup> N. di omologazione: 030062

<sup>[3]</sup> Codice d'omologazione: E1-010016/GB 27887-2011

<sup>[4]</sup> Codice d'omologazione: E11 129R03/08 0599 00

<sup>[5]</sup> Codice d'omologazione: E1 129R03/09 0061 07

## 5.6.1.4. Tabella riassuntiva delle posizioni adatte alle protezioni per bambini

La tabella seguente fornisce una panoramica dei tipi di sistemi di protezione per bambini che si possono installare su ciascun sedile.



| Posizione del sedile <sup>[1]</sup>  | 1  | 2 <sup>[2]</sup> | 3  | 4  | 5  | 6  | 7  |
|--|----|------------------|----|----|----|----|----|
| Sistemi di protezione per bambini i-Size   | No | No               | Sì | No | Sì | No | No |
| Sistemi di protezione per bambini universalmente approvati e fissati con la cintura di sicurezza dell'auto | No | Sì               | Sì | Sì | Sì | Sì | Sì |
| Altre categorie di sistemi di protezione per bambini <sup>[3]</sup>  | No | Sì               | Sì | Sì | Sì | No | No |

### ⚠ Attenzione

- Se installi protezioni per bambini rivolte in avanti sul sedile passeggero anteriore (posizione 2), devi attivare l'airbag passeggero.
- Se installi protezioni per bambini rivolte all'indietro sul sedile passeggero anteriore (posizione 2), devi disattivare l'airbag passeggero.

Se non si rispettano queste istruzioni si può mettere seriamente a rischio la vita dei passeggeri.

### ⓘ Importante

#### Normative locali

Le norme che sanciscono dove e come far sedere i bambini e come proteggerli variano in base al paese. Assicurati di conoscere le norme vigenti nel paese in cui ti trovi.

<sup>[1]</sup> Secondo l'illustrazione.

[2] Airbag attivato per protezioni per bambini rivolte in avanti. Airbag disattivato per protezioni per bambini rivolte indietro.

[3] Per maggiori informazioni, contattare il produttore del sistema di protezione per bambini.

---

## 6. Ingresso e sicurezza

Scopri le varie funzioni associate all'ingresso e all'uscita dall'auto, compreso il funzionamento delle chiavi e dell'allarme.

Questa sezione del manuale tratta i vari tipi di chiave, l'apertura e la chiusura delle portiere, il blocco, lo sblocco e l'allarme.

Scopri di più sui diversi tipi di chiavi e su come personalizzare il comportamento della tua auto quando la chiudi, la apri, ti avvicini o ti allontani.

### 6.1. Chiavi

La tua auto supporta diversi tipi di chiavi. L'auto è in grado di rilevare alcune chiavi quando ti avvicini o ti allontani, mentre i telecomandi devono essere appoggiati sulla maniglia della portiera del conducente.

#### Tipi di chiavi

##### **Importante**

L'uso delle chiavi è abbastanza semplice, ma per motivi di sicurezza e protezione, devi conoscere i limiti di ogni tipo di chiave. Per questo, è importante leggere l'intera sezione dedicata alle chiavi e al loro utilizzo.

Le tecnologie wireless dell'auto e delle chiavi possono causare interferenze con altri dispositivi. Per ulteriori informazioni su questi sistemi, consulta la sezione sulle specifiche di questo manuale.

Per motivi di sicurezza, non lasciare mai le chiavi incustodite in un luogo esposto.

L'auto supporta i seguenti tipi di chiave:

- Digital Key
- Scheda magnetica
- Chiave senza pulsante

Le chiavi digitali e le chiavi senza pulsante cariche funzionano a distanza, quindi la tua auto le rileva quando ti avvicini o ti allontani. Questo consente di aprire e chiudere automaticamente.

Le chiavi non alimentate, come le schede o le chiavi con riconoscimento a distanza con batteria scarica, utilizzano l'[NFC<sup>\[1\]</sup>](#). Quindi possono essere lette solo in determinati punti.

##### **Nota**

#### Ordinare chiavi nuove o aggiuntive

La tua auto ha in dotazione un numero limitato di chiavi. Se perdi una chiave o hai semplicemente bisogno di altre chiavi, contatta l'assistenza Volvo.

## Punti di lettura delle chiavi

L'auto può rilevare la chiave e utilizzarla per bloccare o sbloccare in due modi:



- 1 Le chiavi con riconoscimento a distanza possono aprire a chiudere l'auto da lontano.
- 2 Le schede elettroniche richiedono il contatto fisico con l'auto.

Tra i sedili anteriori c'è un lettore di schede. Inserisci una scheda o una chiave con riconoscimento a distanza scarica per avviare l'auto.

### *i* Nota

#### Se l'auto non risponde

Se l'auto non risponde quando ti avvicini con la chiave abilitata al riconoscimento a distanza, prova a sbloccarla tirando la maniglia della portiera. Puoi anche posizionare una delle tue chiavi sulla maniglia della portiera per sbloccare l'auto.

Ecco alcuni motivi che impediscono all'auto di rispondere normalmente:

- L'auto è rimasta spenta per diversi giorni e ha bisogno di tempo per riattivare i propri sistemi, riconoscere la chiave e consentirti l'accesso.
- I segnali wireless della chiave sono bloccati.
- Stai utilizzando una chiave senza pulsante con la batteria scarica o che è entrata in modalità di risparmio batteria.

Se le batterie si scaricano completamente, l'auto non reagisce a nessuna chiave.

## Profili utente e chiavi

Puoi assegnare le chiavi a un profilo utente. In questo modo, l'auto può identificare automaticamente chi la sta aprendo e attivare tutte le impostazioni personali. Per maggiori informazioni sulle opzioni di personalizzazione, consulta la rispettiva sezione in questo manuale.

## Chiusura delle chiavi dentro l'auto.

Se blocchi l'auto mentre una chiave con capacità a distanza è ancora all'interno, la sua capacità di funzionamento a distanza verrà temporaneamente disattivata. Potrai comunque utilizzare una delle altre chiavi sulla maniglia della portiera per entrare nell'auto.

 **Attenzione**

Se lasci una persona nell'auto, assicurati di non lasciare la chiave nell'auto. Questo è particolarmente importante in presenza di bambini.

L'uso non corretto dei sistemi di apertura e avviamento dell'auto può causare gravi lesioni personali. Porta sempre con te le tue chiavi quando esci dall'auto, chiave digitale e chiave senza pulsante incluse. L'auto si può avviare e alcuni sistemi, come gli alzacristalli elettrici, si possono azionare causando gravi lesioni personali. Non lasciare mai da soli nell'auto bambini, disabili o persone che non sono in grado di prendersi cura di se stesse. Le portiere si possono bloccare con una chiave con riconoscimento a distanza o toccando l'area del sensore di blocco capacitivo della maniglia della portiera. In caso di emergenza, le persone potrebbero rimanere intrappolate nell'auto. Ad esempio, a seconda del periodo dell'anno, le persone intrappolate nell'auto possono essere esposte a temperature molto alte o molto basse. Non rimuovere mai la chiave mentre l'auto è in movimento o si sta fermando.

 **Importante**

La maniglia esterna della portiera contiene componenti elettronici. Proteggi questi componenti da un uso improprio. Non lasciare mai le chiavi dell'auto al suo interno, comprese quelle digitali e quelle con riconoscimento a distanza. L'accesso da parte di persone non autorizzate potrebbe causare danni oppure l'auto potrebbe essere rubata. Porta sempre con te le chiavi quando esci dalla tua auto.

<sup>[1]</sup> Comunicazione a corto raggio

## 6.1.1. Chiave senza pulsante

Puoi usare la tua chiave senza pulsante per bloccare, sbloccare e guidare l'auto.



La chiave senza pulsante blocca, sblocca e avvia l'auto a distanza, ma puoi anche utilizzarla come una chiave elettronica.

Per utilizzarla come una chiave elettronica, appoggiala sulla maniglia della portiera del conducente rivolgendola verso di te.

### Come caricare la chiave senza pulsante

Usare il caricabatteria wireless tra i sedili anteriori o un caricabatteria <sup>[1]</sup> wireless per ricaricare la chiave senza pulsante.

**Il contenuto di questo manuale rappresenta lo stato del manuale d'uso al momento della stampa e potrebbe non essere completamente valido in futuro. Per ulteriori informazioni, consulta la prima pagina per la nota completa di esclusione di responsabilità.**

## Livello della batteria

Nella vista dello stato dell'auto, puoi visualizzare lo stato della batteria di tutte le chiavi senza pulsante collegate.

### **Importante**

- Se lasci la chiave senza pulsante con la batteria scarica per troppo tempo, non sarà possibile ricaricarla. Se la batteria è completamente scarica e non risponde alla carica, è possibile acquistarne una nuova. Per maggiori informazioni contatta un'officina autorizzata Volvo.
- Se la tua chiave senza pulsante non viene rilevata mentre sei in auto, l'auto non si blocca quando esci. Per aggiornare lo stato di rilevamento della chiave, appoggiala sul lettore.

### **Nota**

- Per preservare in buono stato la batteria, evita di lasciarla completamente carica o scarica per lunghi periodi.
- Se il telecomando non funziona più da lontano, la batteria potrebbe essere scarica. I segnali trasmessi tra la chiave e l'auto possono anche subire interferenze dovute a oggetti o altri segnali.
- Ricorda che, anche con la batteria scarica, la chiave senza pulsante si può utilizzare come chiave elettronica.

### **Attenzione**

La chiave senza pulsante include una batteria non sostituibile che può essere estremamente pericolosa. Tieni le batterie fuori dalla portata dei bambini. Se sospetti che una batteria sia stata ingerita o comunque introdotta nel corpo, rivolgiti immediatamente a un medico. Anche il liquido delle batterie è pericoloso e bisogna evitare ogni contatto fisico con esso.

[1] Certificata Qi

## 6.1.1.1. Come caricare la chiave senza pulsante

Per un funzionamento ottimale mantieni la chiave senza pulsante sempre carica.

### Livello della batteria

Indicatori della batteria della chiave



La batteria della chiave senza pulsante è quasi del tutto scarica.



La carica della batteria della chiave senza pulsante è bassa [1].



La chiave senza pulsante è in carica.

La batteria della chiave senza pulsante è completamente carica.



L'auto non rileva la chiave senza pulsante. Questo può indicare che la batteria è completamente scarica.



### **Attenzione**

Quando utilizzi la funzione di carica, non tenere le schede con NFC<sup>[2]</sup> vicino al lettore. La carica wireless può danneggiarle.

Non tenere i dispositivi sensibili vicino ai sensori dell'auto, potrebbero subire interferenze o danni.

L'uso dei segnali Bluetooth, UWB<sup>[3]</sup> e NFC da parte dell'auto può interferire con altri dispositivi a determinate distanze.

### **Importante**

Mentre è attiva la funzione di carica, non posizionare schede con tecnologia NFC, ad esempio schede elettroniche o carte di pagamento elettronico, tra il caricabatteria wireless e il dispositivo. Potrebbero danneggiarsi.

Non tenere i dispositivi sensibili vicino ai sensori dell'auto, potrebbero subire interferenze o danni.

Prima di caricare il telecomando, controlla che sul caricatore non ci siano altri oggetti.

- 1 Controlla che il caricabatteria wireless sia attivo. Puoi farlo dal display centrale.
- 2 Posiziona la chiave al centro del caricabatteria wireless con il logo rivolto verso l'alto.



Caricabatteria wireless

- La chiave senza pulsante inizia a caricarsi.  
Mentre è in carica, la chiave funziona come una scheda magnetica.

### **Suggerimento**

Puoi ricaricare la chiave anche con un caricatore Qi.

**! Importante**

Per preservare in buono stato la batteria, non lasciarla completamente carica o scarica per lunghi periodi.

Se lasci la chiave senza pulsante con la batteria scarica per troppo tempo, non sarà possibile ricaricarla. Se la batteria è completamente scarica e non risponde alla carica, è possibile acquistarne una nuova. Per maggiori informazioni contatta un'officina autorizzata Volvo.

**i Nota**

Il lettore di schede e il caricabatteria wireless si trovano nello stesso posto. Se, quindi, posizioni una chiave dell'auto di qualsiasi tipo sul lettore, per poter caricare un telefono in modalità wireless, devi rimuoverla.

Se la chiave è troppo calda o fredda, non si carica correttamente.

Se la batteria è completamente scarica l'auto non reagisce a nessuna chiave.

Ricorda che, anche con la batteria scarica, la chiave senza pulsante si può utilizzare come chiave elettronica.

<sup>[1]</sup> Se non è carica, la chiave senza pulsante non è abilitata al riconoscimento a distanza, ma si può lo stesso utilizzare come una chiave elettronica.

<sup>[2]</sup> Comunicazione a corto raggio

<sup>[3]</sup> Banda Ultra-larga

## 6.1.2. Scheda magnetica

Le schede magnetiche possono bloccare e sbloccare l'auto e consentirne la guida come delle chiavi.



Puoi chiudere e aprire l'auto appoggiando la scheda magnetica sulla maniglia della portiera del conducente.

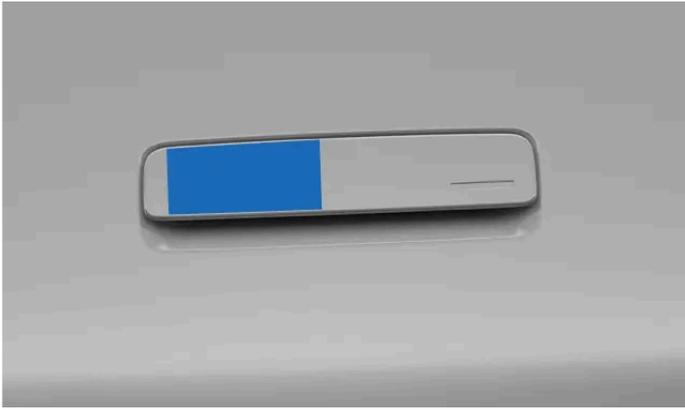

Appoggia il lettore delle chiavi sulla maniglia della portiera del conducente.

La chiave elettronica avvia l'auto quando viene posizionata sul lettore situato tra i due sedili anteriori.

Dopo aver posizionato la scheda magnetica sul lettore e aver premuto i pedali, puoi rimuoverla dal lettore. Se l'auto resta ferma senza una scheda magnetica sul lettore per più di 30 secondi circa, prima che l'auto riattivi la modalità di guida devi riposizionare la scheda.

**i Nota**

Il lettore di schede e il caricabatteria wireless si trovano nello stesso posto. Se, quindi, posizioni una chiave dell'auto di qualsiasi tipo sul lettore, per poter caricare un telefono in modalità wireless, devi rimuoverla.

**! Importante**

Mentre è attiva la funzione di carica, non posizionare schede con tecnologia NFC<sup>[1]</sup>, ad esempio schede elettroniche o carte di pagamento elettronico, tra il caricabatteria wireless e il dispositivo. Potrebbero danneggiarsi.

**! Attenzione**

L'uso dei segnali Bluetooth, UWB<sup>[2]</sup> e NFC da parte dell'auto può interferire con altri dispositivi a determinate distanze.

**i Suggerimento**

### Scheda magnetica come accesso di backup

Se la tua auto non risponde quando cerchi di aprirla con una chiave abilitata al riconoscimento a distanza, prova a sbloccare la portiera del conducente con la tua scheda magnetica. Questa scheda è concepita proprio per funzionare da soluzione d'emergenza in questo tipo di situazioni. Potrai raggiungere gli effetti personali all'interno anche se le altre portiere non funzionano. Se la tua auto non risponde, contatta l'assistenza Volvo.

Ricorda che se la batteria dell'auto è a terra, non riuscirai ad aprire le portiere.

<sup>[1]</sup> Comunicazione a corto raggio

## 6.1.3. Digital Key

Puoi bloccare, sbloccare e avviare l'auto utilizzando il tuo telefono come chiave digitale. La chiave digitale è memorizzata nell'app Wallet del tuo telefono.



Una chiave digitale ti permette di bloccare e sbloccare passivamente l'auto a breve distanza. Inoltre, ti offre un pulsante di blocco e sblocco manuale nel Wallet del tuo telefono.

La chiave digitale può essere utilizzata anche come telecomando tramite NFC<sup>[1]</sup>. Funziona anche se la batteria del tuo telefono è scarica.

### **i** Nota

- Non tutti i dispositivi sono compatibili con la chiave digitale.
- Se il tuo telefono non è dotato della capacità UWB<sup>[2]</sup>, non è in grado di funzionare a distanza e può essere usato solo come telecomando.

## Chiave del proprietario

Il proprietario dell'auto può condividere la propria chiave digitale con la famiglia e gli amici. Può eliminare le chiavi condivise in qualsiasi momento.

Il proprietario può anche condividere la propria chiave digitale con un altro dispositivo compatibile o spostare la propria chiave digitale principale su un altro dispositivo, ad esempio quando acquista un nuovo telefono.

### **i** Nota

A volte, le interferenze del segnale possono influenzare le funzioni di capacità a distanza.

Se una chiave digitale non funziona come previsto, prova a riavviare il telefono o a spegnere e riaccendere il Bluetooth. Se i problemi persistono, contatta l'assistenza Volvo.

 **Suggerimento**

In caso di problemi nell'utilizzo della chiave digitale, tieni a portata di mano un telecomando.

<sup>[1]</sup> Comunicazione a corto raggio

<sup>[2]</sup> Banda Ultra-larga

## 6.1.3.1. Creazione di una chiave digitale

Il proprietario dell'auto può creare una nuova chiave digitale in qualsiasi momento nelle impostazioni.

 **Nota**

Se non sei il proprietario

Se non sei il proprietario dell'auto, non puoi creare la tua chiave digitale. In tal caso, devi chiedere al proprietario di condividere la sua chiave digitale con te.

Configurazione di una chiave digitale per la prima volta come proprietario

Quando configuri il tuo Volvo ID per la prima volta, ricevi un link di attivazione via SMS o e-mail. Se sali in auto e segui questo link; sul tuo telefono compare la guida per l'associazione della chiave digitale. Tuttavia, se salti questo passaggio durante la configurazione, puoi comunque creare una chiave digitale in qualsiasi momento.

- 1 Premi il simbolo dell'auto  nella barra inferiore e accedi a **Impostazioni**.
- 2 Vai in **Profili**.
- 3 Seleziona il profilo del proprietario e vai in **Chiavi dell'auto** → **Configura la digital key**.
- 4 Scansiona il codice QR sul display centrale con il tuo telefono e segui il link che appare.
- 5 Autenticati utilizzando il tuo Volvo ID.
  - La guida all'associazione comparirà sul tuo telefono.
- 6 Segui le istruzioni nella guida.
  - Se l'associazione va a buon fine, la tua chiave digitale apparirà nell'app Wallet del tuo telefono.

 **Suggerimento**

### Trasferimento della chiave su un altro dispositivo

Quando il proprietario ha creato una chiave digitale, riceverà un altro link di attivazione. Questo link può essere utilizzato per spostare la chiave digitale su un altro dispositivo, ad esempio un nuovo telefono. Puoi farlo anche dal display centrale accedendo alle impostazioni del profilo, selezionando il profilo del proprietario e poi selezionando l'opzione per cambiare il dispositivo del proprietario.

### Chiavi degli amici e condivisione delle chiavi

In qualità di proprietario, puoi condividere le chiavi con amici e familiari. Apri la tua chiave digitale nell'app Wallet del tuo telefono per trovare l'opzione di condivisione.

## 6.1.3.2. Eliminazione di una chiave digitale

Puoi eliminare le chiavi digitali in qualsiasi momento.

### Eliminazione della propria chiave

Chiunque abbia una chiave digitale può eliminarla e rimuoverla dal Wallet del proprio telefono.

Se il proprietario cancella la propria chiave, verranno cancellate anche tutte le chiavi condivise.

### Eliminazione delle chiavi degli amici

Il proprietario può eliminare una chiave condivisa utilizzando l'app Wallet del telefono o dal display centrale.

Quando il proprietario elimina la chiave condivisa tramite l'app Wallet del telefono, la chiave sarà completamente disattivata dopo che il proprietario della chiave condivisa avrà terminato l'ultimo viaggio o 48 ore dopo l'eliminazione. Se la chiave condivisa viene eliminata dal display centrale, la chiave viene immediatamente disabilitata.

 **Nota**

### Eliminazione di una chiave digitale su un telefono smarrito

È una buona idea tenere a portata di mano un telecomando nel caso in cui un dispositivo con chiave digitale venga smarrito o rubato. In tal modo, potrai comunque aprire e usare l'auto con il telecomando. Puoi accedere al profilo del proprietario dalle impostazioni ed eliminare la chiave digitale dal dispositivo smarrito.

In caso di chiavi condivise su altri dispositivi, queste restano attive finché non vengono eliminate manualmente.

### Eliminazione di tutte le chiavi

Se procedi al reset delle impostazioni di fabbrica della tua auto, tutte le chiavi digitali vengono eliminate.

## 6.1.4. Punti di lettura delle chiavi

Ci sono punti di interazione delle chiavi, in cui l'auto riesce a rilevarle per le funzioni di chiusura, apertura o guida.

### Punti di interazione delle chiavi

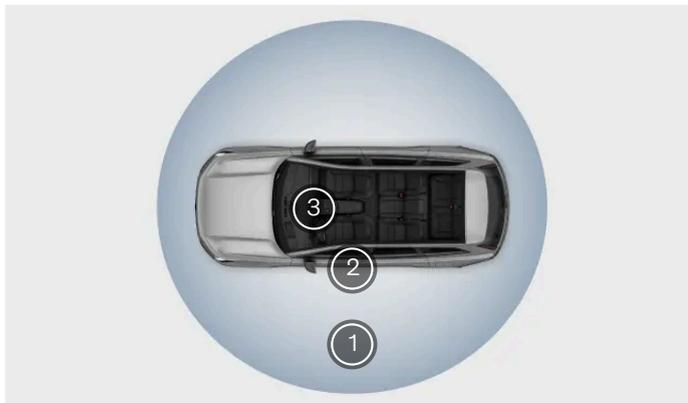

- 1 Le chiavi a distanza possono aprire e chiudere automaticamente l'auto da una breve distanza.
- 2 Sensore di rilevamento chiave nella maniglia della portiera del conducente
- 3 Lettore delle chiavi tra i sedili anteriori

### Chiavi con riconoscimento a distanza

Le chiavi digitali e le chiavi senza pulsante cariche funzionano a distanza, quindi la tua auto le rileva quando ti avvicini o ti allontani. Questo consente di aprire e chiudere automaticamente.

Vai nelle impostazioni per selezionare le preferenze e abilitare o disabilitare l'apertura e la chiusura automatiche.

#### *i* Nota

La tua chiave con riconoscimento a distanza è provvista anche di funzionalità NFC<sup>[1]</sup>. Ciò significa che anche se la chiave con comando a distanza ha la batteria scarica o esaurita, puoi continuare a usarla come chiave elettronica. Qualsiasi riferimento al funzionamento della chiave elettronica vale anche per le chiavi con riconoscimento a distanza scariche.

### Sensore di rilevamento chiave nella maniglia della portiera

Puoi aprire e chiudere l'auto appoggiando un tipo qualsiasi di chiave sul sensore. La maniglia si trova sulla portiera del conducente, vicino alla parte anteriore dell'auto.

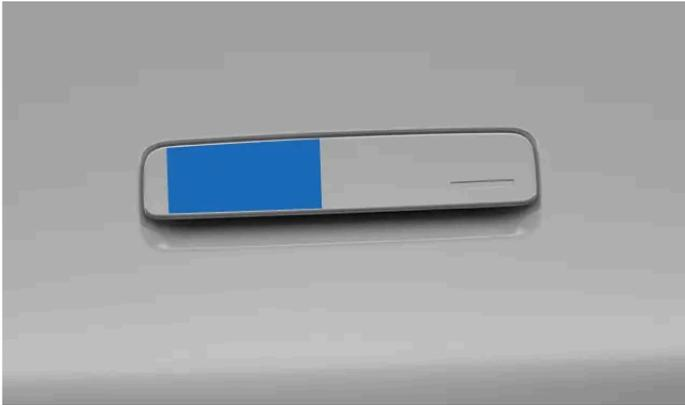

Appoggia il lettore delle chiavi sulla maniglia della portiera del conducente.

Assicurati che la scheda o il dispositivo siano appoggiati correttamente sul lettore. Se utilizzi una chiave senza pulsante, il logo deve essere rivolto verso di te.

## Lettore della chiave

Per poter guidare, puoi inserire la tua chiave magnetica o la chiave senza pulsante scarica sul lettore di schede tra i sedili anteriori.



Il lettore tra i sedili anteriori funziona anche da caricabatteria wireless.

### **i** Nota

Il lettore delle schede non funziona contemporaneamente al caricabatteria wireless.

<sup>[1]</sup> Comunicazione a corto raggio

## 6.2. Apertura e chiusura

La tua auto è dotata di alcune funzioni e comportamenti specifici che devi conoscere quando apri e chiudi le portiere.

## Portiere

Le portiere si aprono manualmente, ma puoi impostarne le modalità e le condizioni di apertura dal display centrale. Le maniglie delle portiere restano chiuse finché non sblocchi l'auto.

### **Importante**

#### Leva meccanica

A meno che non sia attiva la sicura per bambini, le portiere si possono sempre aprire dall'interno utilizzando la leva meccanica.

Questa è l'ultima risorsa o opzione d'emergenza per aprire le portiere, anche se la batteria dell'auto è scarica. Per lo sblocco meccanico occorre tirare la maniglia della portiera fino in fondo con una certa forza

### **Nota**

In rari casi, il gelo o il ghiaccio possono impedire la fuoriuscita delle maniglie. Se ciò accade e l'auto è sbloccata, puoi comunque utilizzare le maniglie per aprire l'auto.

Se l'accumulo di ghiaccio ti impedisce di accedere alle maniglie delle portiere, puoi provare a effettuare alcuni passaggi:

- Attiva la preclimatizzazione nell'app Volvo Cars per riscaldare l'auto.
- Rimuovi delicatamente il ghiaccio a mano, spazzolandolo o picchiettando sulla maniglia.

## Cofano

Il cofano si apre utilizzando una leva vicino al sedile del guidatore.

## Bagagliaio

Apri il bagagliaio con il pulsante sul portellone o dal display centrale. Puoi anche usare la funzione automatica.

## Avviso portiera aperta

Controlla regolarmente che il cofano, il bagagliaio e le portiere siano completamente chiusi.



Le portiere aperte sono evidenziate in rosso nel simbolo dell'auto in basso a destra del display del conducente. L'auto emette anche dei suoni di avviso per indicare la presenza di portiere non chiuse correttamente.

Per motivi di sicurezza, se guidi con una portiera non del tutto chiusa, l'auto ostacola l'accelerazione.

## 6.2.1. Apertura del cofano

Per aprire il cofano devi tirare le due leve di sblocco separate e accedere al vano portaoggetti anteriore. Richiudi sempre il cofano prima di usare l'auto.

### Posizione delle leve di sblocco



La prima leva si trova sotto il cruscotto sul lato del conducente, proprio davanti alla cerniera della portiera.



La seconda leva si trova sotto il bordo anteriore del cofano sul lato del conducente.

#### Sblocco del cofano

- 1 Tira indietro la leva del cofano all'interno dell'auto.
- > Il cofano si sblocca. Si apre leggermente per consentirti di raggiungere la seconda leva.

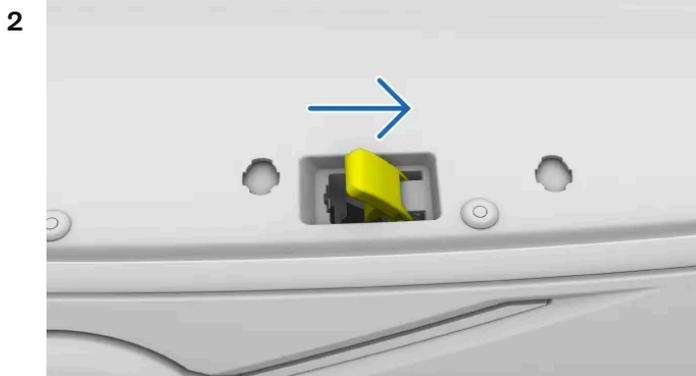

Ruota la leva sotto al bordo anteriore del cofano.

- Il cofano si sblocca completamente.
- 3 Solleva il cofano dal bordo anteriore e aprilo completamente.
- Il cofano resta fermo.

**i Nota**

L'auto ti avvisa se rileva che il cofano non è completamente chiuso. Apri il cofano e controlla che non ci siano ostacoli prima di richiuderlo. Se la notifica non scompare contatta il supporto Volvo.

**! Attenzione**

Ferma immediatamente l'auto se compaiono avvisi indicanti che il cofano non è completamente chiuso.

## 6.2.2. Chiusura del cofano

Fai molta attenzione che il cofano si chiuda completamente dopo essere stato aperto.

Assicurati che nulla intralci la chiusura del cofano.

**! Attenzione**

**Pericolo di intrappolamento e schiacciamento**

Fai attenzione alle mani mentre chiudi il cofano. Fai molta attenzione se vicino ci sono bambini o animali domestici.

- 1 Spingi in basso il cofano completamente aperto tenendolo dal bordo esterno.
- 2 Abbassa delicatamente il cofano fino a raggiungere il meccanismo di chiusura.



Premi con entrambe le mani sul bordo anteriore del coperchio del cofano. Assicurati che il cofano si inserisca contemporaneamente nei fermi. Tieni il bordo anteriore in orizzontale mentre si chiude.

**Il contenuto di questo manuale rappresenta lo stato del manuale d'uso al momento della stampa e potrebbe non essere completamente valido in futuro. Per ulteriori informazioni, consulta la prima pagina per la nota completa di esclusione di responsabilità.**

> Il cofano scatta con un suono e si blocca su entrambi i lati.

4 Assicurati che il cofano non resti troppo sollevato e non ci sia niente che indichi che non sia del tutto chiuso.

 **Nota**

L'auto ti avvisa se rileva che il cofano non è completamente chiuso. Apri il cofano e controlla che non ci siano ostacoli prima di richiuderlo. Se la notifica non scompare contatta il supporto Volvo.

 **Attenzione**

Ferma immediatamente l'auto se compaiono avvisi indicanti che il cofano non è completamente chiuso.

## 6.2.3. Accesso al bagagliaio

Il portellone del bagagliaio si apre e chiude come le altre portiere, Ma puoi anche aprirlo con il movimento del piede e impostare un'altezza d'apertura specifica.

 **Attenzione**

Fai attenzione quando il bagagliaio si apre o si chiude. Assicurati che nessuna persona si trovi nelle vicinanze del bagagliaio in movimento. Usa sempre con cautela le funzioni di apertura del bagagliaio. Se c'è un'ostruzione durante la chiusura del bagagliaio, sentirai un segnale acustico.

Non toccare i bracci di supporto del bagagliaio: sono altamente pressurizzati e la loro manomissione può causare gravi lesioni.

Dopo l'uso, controlla che il display indichi che il bagagliaio è completamente chiuso.

### Apertura manuale

Se l'auto è sbloccata, per aprire il bagagliaio basta usare il pulsante al centro del portellone.

### Apertura automatica

Se hai con te una chiave con comando a distanza, puoi utilizzare la funzione automatica. Per aprire automaticamente il bagagliaio, esegui un singolo movimento simile a un calcio sotto il paraurti posteriore.

## Pulsanti all'interno del bagagliaio



Posizione del pulsante di chiusura del bagagliaio.



Premi il pulsante di chiusura sul lato interno destro del portellone del bagagliaio per chiuderlo.

Puoi anche utilizzare il pulsante di chiusura per regolare l'apertura del bagagliaio. Questa funzione ti serve se vuoi ridurre l'apertura del bagagliaio per comodità o se ti trovi in un luogo con un soffitto basso, come un garage.



Se hai una chiave abilitata al riconoscimento a distanza premi il pulsante di blocco del bagagliaio per chiuderlo e bloccare l'auto. Se per qualche motivo il bagagliaio non si chiude, sentirai tre bip.

## Accesso dal display centrale

Puoi aprire e chiudere il bagagliaio usando i comandi nel display centrale. Premi e tieni premuto il pulsante per completare il movimento del bagagliaio.

## Protezione antischiacciamento

Durante l'apertura o la chiusura del portellone del bagagliaio, l'auto è in grado di rilevare la presenza di ostacoli. Se il bagagliaio prova a chiudersi in presenza di un ostacolo, viene emesso un avviso acustico e il bagagliaio si apre completamente. Se la protezione antischiacciamento si attiva durante l'apertura del bagagliaio, il portellone si ferma.

## Chiusura dell'auto con il bagagliaio aperto

### Nota

Se il bagagliaio non è chiuso correttamente quando blocchi l'auto, l'allarme non si attiva completamente. In questi casi, l'allarme protegge solo le portiere laterali.

Inoltre, se è bloccata con il bagagliaio aperto, l'auto non rileva eventuali movimenti interni.

Quando lo chiudi, il bagagliaio si blocca e l'allarme si attiva.

---

## 6.2.3.1. Apertura automatica del bagagliaio

Se hai le mani occupate e hai con te la chiave, passa una volta il piede sotto il paraurti posteriore.

Se hai le mani occupate, ad esempio quando trasporti delle borse, l'apertura automatica del bagagliaio può risultare utile.

Se l'auto è chiusa a chiave, utilizzando l'apertura automatica del bagagliaio puoi sbloccare tutte le portiere o solo il bagagliaio. Si abilita dalle impostazioni di chiusura della portiera nel display centrale.



Il sensore rileva il movimento sotto il paraurti posteriore. Qualsiasi movimento rilevato sblocca il bagagliaio.

Assicurati di avere con te una chiave con riconoscimento a distanza carica.

- 1 Simula un movimento singolo simile a un calcio sotto il paraurti posteriore e indietreggia.
  - > Un breve segnale acustico indica che il portellone sta per aprirsi.

**i** Nota

Ripetuti movimenti del piede annullano o resettano l'attivazione.

Quando vuoi utilizzare la funzione automatica per chiudere il bagagliaio, ripeti il movimento del piede una volta.

Un breve segnale acustico indica che il portellone sta per chiudersi. Se provi a usare la funzione automatica senza una chiave con riconoscimento a distanza, tre bip ti indicano l'impossibilità di chiudere il bagagliaio.

Se la funzione sembra non rispondere, tieni presente che eventuali ostruzioni del sensore, come il fango, possono interferire con la sua risposta corretta.

---

## 6.2.3.2. Regolazione dell'altezza d'apertura del bagagliaio

Il contenuto di questo manuale rappresenta lo stato del manuale d'uso al momento della stampa e potrebbe non essere completamente valido in futuro. Per ulteriori informazioni, consulta la prima pagina per la nota completa di esclusione di responsabilità.

Puoi regolare l'apertura del portellone del bagagliaio.

Se l'auto si trova spesso in luoghi con il soffitto basso, come ad esempio un garage, potresti voler ridurre l'altezza di apertura del bagagliaio. Per avere più spazio per accedere al bagagliaio, puoi aumentare l'altezza di apertura del bagagliaio.

Una volta regolato, il portellone del bagagliaio continuerà ad aprirsi all'altezza appena impostata fino a quando non verrà modificato.

- 1 Aprire il bagagliaio.
- 2 Regola il bagagliaio all'altezza desiderata utilizzando il pulsante di chiusura sul lato interno destro.



Utilizza il pulsante di chiusura contrassegnato dal rispettivo simbolo.

Per abbassare il portellone del bagagliaio, spostalo manualmente all'altezza desiderata, quindi premi il pulsante di chiusura per fermarlo. Se non premi il pulsante di chiusura, il portellone continua ad abbassarsi fino a chiudersi.

Per sollevare il portellone del bagagliaio, spostalo manualmente all'altezza preferita.

- 3 Tieni premuto il pulsante di chiusura per alcuni secondi per impostare la nuova altezza.
- Un segnale acustico conferma che è stata impostata la nuova altezza.

La regolazione dell'altezza viene salvata nel profilo utilizzato in quel momento.

---

## 6.3. Blocco e sblocco

Puoi aprire e chiudere la tua auto in vari modi, a seconda delle chiavi utilizzate e delle impostazioni attive.

### Blocco e sblocco a distanza

La tua auto può sbloccarsi e bloccarsi automaticamente quando ti avvicini o ti allontani portando con te una chiave abilitata al riconoscimento a distanza. Puoi attivare o disattivare questa funzione nelle impostazioni.

#### **Importante**

È responsabilità del conducente assicurarsi che l'auto sia chiusa a chiave, anche quando le funzioni automatiche sono abilitate.

I ladri possono disturbare la frequenza per interferire con le funzioni dei tasti e impedire la chiusura dell'auto. Quando esci dall'auto, controlla sempre che la portiera del conducente sia chiusa a chiave.

### Utilizzo della maniglia della portiera del conducente

Per chiudere o aprire manualmente la tua auto mentre hai con te la chiave abilitata al riconoscimento a distanza, puoi usare i punti predisposti sulla maniglia della portiera del conducente.

Per sbloccare l'auto, basta afferrare la maniglia della portiera del conducente.

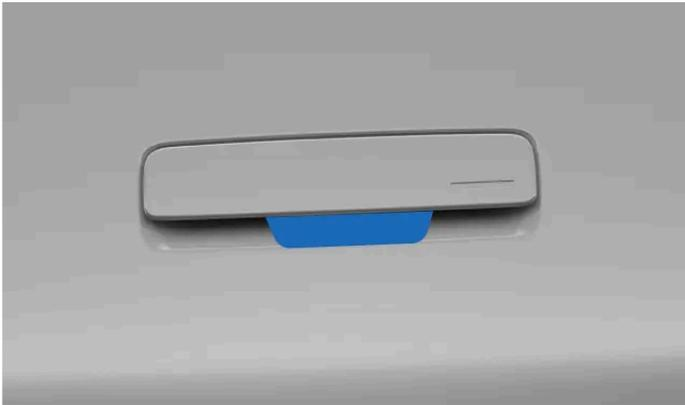

Punto di contatto sulla parte interna della maniglia della portiera

Per bloccare l'auto, posiziona un dito sulla piccola rientranza della maniglia della portiera del conducente.



La rientranza indica il punto di contatto dove puoi posizionare il pollice o le dita per bloccare l'auto.

**i Nota**

Per far funzionare i punti di contatto, devi tenere una chiave rilevabile a distanza dove la tua auto è in grado di rilevarla. Per evitare che la tua auto si sblocchi o si blocchi automaticamente quando ti avvicini o ti allontani, assicurati di disattivare **Sblocca l'auto quando mi avvicino** e **Blocca l'auto quando mi allontano** nelle impostazioni.

## Utilizzo del lettore delle chiavi

Se stai usando una chiave elettronica o una chiave con comando a distanza scarica, puoi bloccare o sbloccare l'auto appoggiando la chiave sul lettore NFC<sup>[1]</sup> sulla maniglia della portiera.

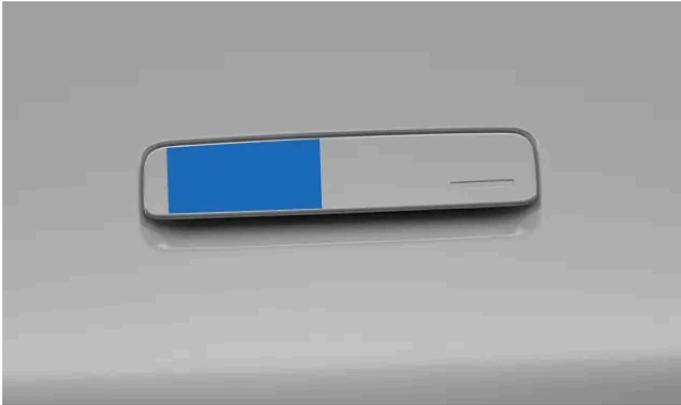

Posizione di lettura delle chiavi sulla maniglia della portiera

Assicurati che la scheda o il dispositivo siano appoggiati correttamente sul lettore. Se utilizzi una chiave senza pulsante, il logo Volvo deve essere rivolto verso di te.

## Utilizzo delle pulsantiere

Nelle pulsantiere all'interno delle portiere anteriori vi sono i comandi diretti per le serrature delle portiere. I simboli di blocco e sblocco sono visibili sui pulsanti.



### **Attenzione**

Volvo sconsiglia di lasciare persone o animali domestici nell'auto chiusa a chiave. Il conducente ha sempre la piena responsabilità del benessere e della sicurezza di chiunque venga lasciato all'interno dell'auto.

In alcuni paesi vigono leggi che vietano di lasciare persone o animali domestici all'interno di un veicolo chiuso a chiave.

<sup>[1]</sup> Comunicazione a corto raggio

## 6.3.1. Attivazione della sicura per bambini

Puoi attivare e disattivare la sicura per bambini nelle impostazioni.

### **Importante**

Quando guidi con bambini sui sedili posteriori, controlla che le portiere posteriori siano protette da un sistema di blocco attivo.

La sicura per bambini può aumentare la sicurezza dei passeggeri sui sedili posteriori. Quando la sicura per bambini è attiva, i passeggeri dei sedili posteriori non possono aprire le portiere o i finestrini posteriori.

Se l'auto non è chiusa a chiave, il conducente mantiene il controllo dei finestrini e l'auto può essere aperta dall'esterno.

#### **Attivazione della sicura per bambini:**

- 1 Premi il simbolo dell'auto  nella barra inferiore e accedi alle **Impostazioni**.
  - 2 Vai in **Comandi** → **Blocco**.
  - 3 Premi il pulsante della sicura per bambini per attivarla.
- Mentre lo premi, il pulsante della sicura per bambini cambia colore e ritorna nero quando lo rilasci. Il simbolo della sicura per bambini compare sul display del conducente per confermare che la sicura è attiva.



Simbolo visualizzato sul display del conducente indicante che la sicura bambini è attiva.

Puoi disattivare la sicura per bambini con la stessa procedura seguita per attivarla.

### **Nota**

Per disattivare la sicura per bambini, l'auto deve essere ferma e il conducente deve essere seduto al posto di guida.

## **6.3.2. Impostazioni per l'apertura e la chiusura centralizzata**

Puoi personalizzare il modo in cui la tua auto reagisce al blocco o allo sblocco.

### **Nota**

Le diverse impostazioni regolano come e quando la tua auto si chiude a chiave. Familiarizza con le diverse opzioni e con il loro effetto sui comportamenti di blocco e sblocco.

## **Blocco all'avvicinamento e all'allontanamento**

Puoi scegliere se la tua auto debba bloccarsi automaticamente quando ti avvicini e sbloccarsi quando ti allontani selezionando le impostazioni **Sblocca l'auto quando mi avvicino** e **Blocca l'auto quando mi allontano**. Per attivare queste funzioni, devi avere con te una chiave con riconoscimento a distanza.

## Informazioni generali sulla funzione di blocco

Puoi personalizzare molte funzioni generali di blocco della tua auto. Ad esempio, puoi attivare o disattivare le risposte di feedback e scegliere quali portiere sbloccare quando usi i punti di contatto sulla maniglia della portiera del conducente.

Per una maggiore sicurezza dei passeggeri, puoi anche impostare il blocco automatico dell'auto durante la guida. Attivando questa impostazione impedisce l'apertura accidentale delle portiere quando l'auto prende velocità. Si attiva a una velocità di guida relativamente bassa.

## Blocco con occupanti

Il blocco con occupanti è una funzione concepita per le situazioni in cui vuoi bloccare l'auto dall'esterno ma c'è ancora qualcuno all'interno. Gli occupanti potranno comunque aprire l'auto dall'interno e l'allarme dell'auto non si attiverà. Utilizza questa funzione in modo responsabile.

### Nota

#### Consumo della batteria

Mentre la chiusura con occupanti è attiva, alcune funzioni dell'auto rimangono attive e consumano energia. Questo può scaricare il livello della batteria dell'auto più velocemente del normale, anche quando la tua auto è parcheggiata.

#### Aggiornamenti software

Mentre la chiusura con occupanti è abilitata, la tua auto non riceverà aggiornamenti del software over-the-air. Tienilo presente se hai intenzione di consentire la chiusura con occupanti per un lungo periodo di tempo.

### Attenzione

Volvo sconsiglia di lasciare persone o animali domestici nell'auto chiusa a chiave. Il blocco con occupanti consente di bloccare l'auto quando vengono rilevate persone o animali domestici all'interno. Alcuni sistemi dell'auto possono rimanere attivi e le portiere si possono aprire dall'interno. Il conducente resta responsabile del benessere e della sicurezza di chiunque venga lasciato all'interno dell'auto.

## 6.3.2.1. Impostazione delle funzioni di blocco e sblocco

Nelle impostazioni puoi selezionare diverse funzioni e risposte di blocco e sblocco della tua auto.

 **Importante**

### Modifica delle impostazioni di blocco e sblocco

L'attivazione e la disattivazione di alcune funzioni influisce su come e quando la tua auto si blocca e si sblocca. Impara a utilizzare i diversi tipi di chiave e le funzioni di blocco e sblocco. Se non interpreti correttamente una funzione, potresti pensare che la tua auto sia chiusa a chiave quando invece non lo è.

È responsabilità del conducente assicurarsi che l'auto sia chiusa a chiave, anche quando le funzioni automatiche sono abilitate.

- 1 Premi il simbolo dell'auto  nella barra inferiore e accedi a **Impostazioni**.
- 2 Vai su **Comandi** → **Blocco**.
- 3 Imposta le funzioni di blocco e sblocco.

 **Attenzione**

Volvo sconsiglia di lasciare persone o animali domestici nell'auto chiusa a chiave.

In alcuni paesi vigono leggi che vietano di lasciare persone o animali domestici all'interno di un veicolo chiuso a chiave.

## 6.3.3. La chiusura centralizzata non risponde

Se la tua auto non si apre o non si chiude correttamente, puoi provare a risolvere in vari modi.

 **Nota**

Se le batterie si scaricano completamente, l'auto non reagisce a nessuna chiave.

Se l'auto è rimasta spenta per un lungo periodo, per sbloccarla potrebbe occorrere qualche secondo. Questo perché l'auto ha bisogno di tempo per riattivare i propri sistemi, riconoscere la chiave e consentirti l'accesso.

### Bloccaggio fuori uso

Se l'auto non si blocca, controlla se tutte le portiere sono correttamente chiuse.

Se il cofano o il bagagliaio non è chiuso correttamente quando blocchi l'auto, l'auto bloccherà solo le portiere chiuse. Quando chiudi il cofano o il bagagliaio, anche questo si blocca e viene protetto dall'allarme.



#### Nota

### Rilevamento passeggeri

Uno dei motivi per cui l'auto non si chiude a chiave potrebbe essere il rilevamento di un passeggero all'interno. Quando ciò accade, compare un messaggio nel display centrale.

## Chiusura automatica fuori uso

Se vuoi che l'auto si sblocchi automaticamente quando ti avvicini e si blocchi quando ti allontani, verifica che:

- **Sblocca l'auto quando mi avvicino** e **Blocca l'auto quando mi allontano** sono abilitati nelle impostazioni.
- La tua chiave abilitata al riconoscimento a distanza sia carica.
- I segnali wireless della chiave non siano bloccati.

Se la tua auto non risponde quando ti avvicini con la tua chiave con rilevamento a distanza, puoi provare a sbloccarla tirando la maniglia della portiera o posizionando la chiave sulla maniglia della portiera del conducente.

## Le portiere posteriori non si aprono

Se le portiere posteriori non si aprono quanto tiri le maniglie interne delle portiere, controlla che la sicura per bambini non sia attiva.

## 6.4. Antifurto

La tua auto dispone di alcuni sistemi e funzioni che contribuiscono a renderla sicura quando è chiusa a chiave.

Quando chiudi a chiave l'auto, alcune funzioni e i sistemi vengono disattivati o attivati per protezione contro i furti. Ad esempio, viene attivato automaticamente l'allarme.



#### Attenzione

Non lasciare le chiavi incustodite dentro la tua auto. Possono essere utilizzate per disattivare i sistemi di sicurezza.

## Allarme

L'allarme si attiva automaticamente quando blocchi l'auto e si disattiva quando la sblocchi.

## Blocco del cambio

Quando l'auto è chiusa a chiave il cambio è bloccato.

## Immobilizer elettronico

L'immobilizer è un sistema antifurto che impedisce di guidare l'auto finché non viene avviata con una chiave valida. Se la chiave non viene trovata o non viene autenticata, l'auto rimane bloccata. Se la chiave non viene trovata o la batteria è scarica, nel display centrale compare una notifica. Se l'auto non risponde a una chiave con batteria, prova a utilizzare una chiave elettronica. Se la tua auto sembra priva di alimentazione, potrebbe essere a causa delle batterie scariche o di un problema ai sistemi elettrici.

## 6.4.1. Allarme

L'allarme aiuta a prevenire interferenze indesiderate quando la tua auto è parcheggiata.

L'allarme si attiva quando blocchi l'auto dall'esterno e si disattiva quando la sblocchi.

Se si tenta di aprire una portiera bloccata, scatta l'allarme. L'auto ti comunica quando è sbloccata estraendo le maniglie delle portiere.

### Nota

#### Blocco con il cofano o il bagagliaio aperto

Se cofano o bagagliaio non sono chiusi correttamente quando blocchi l'auto, l'allarme non si attiva completamente. In questi casi, l'allarme protegge solo le portiere laterali.

Inoltre, se è chiusa a chiave con cofano o bagagliaio aperti, l'auto non rileva eventuali movimenti interni.

Quando li chiudi, il cofano o il bagagliaio si bloccano e si attiva l'allarme.

## Indicatore dell'allarme

La spia dell'allarme è una luce rossa situata nella parte anteriore centrale dell'auto, all'interno del parabrezza. La spia conferma l'attivazione dell'allarme lampeggiando in rosso.



## Attivazione dell'allarme

L'allarme scatta quando si tenta di aprire il cofano, il bagagliaio o una qualsiasi portiera senza autorizzazione. Anche il movimento all'interno dell'auto attiva l'allarme.

Una volta attivato l'allarme, avviene quanto segue:

- L'indicatore e le spie di allarme lampeggiano fino a un massimo di 5 minuti.

**Il contenuto di questo manuale rappresenta lo stato del manuale d'uso al momento della stampa e potrebbe non essere completamente valido in futuro. Per ulteriori informazioni, consulta la prima pagina per la nota completa di esclusione di responsabilità.**

- L'allarme suona.
- Se la causa dell'allarme non viene risolta, il ciclo di allarme si riavvia più volte.

#### **Suggerimento**

##### Sensibilità dell'allarme

Puoi abbassare la sensibilità dell'allarme nelle impostazioni, cosa particolarmente utile se l'auto si trova su un traghetto dove può essere influenzata dal movimento o vibrazioni esterne.

L'allarme potrebbe scattare anche se utilizzi un cric, colleghi un rimorchio o fai trainare l'auto. In questi casi, devi attivare la sensibilità ridotta di allarme.

## Arrestare l'allarme

Se si sblocca l'auto mentre l'allarme è attivo, i suoni e le spie dell'allarme s'interrompono. L'indicatore dell'allarme continua a lampeggiare rapidamente per alcuni minuti per segnalare il potenziale problema di sicurezza appena avvenuto.

#### **Importante**

Non apportare modifiche o aggiunte al sistema di allarme, potrebbe non funzionare correttamente.

## 6.4.1.1. Riduzione della sensibilità dell'allarme

Riduci la sensibilità dell'allarme quando prevedi un movimento significativo all'interno o intorno all'auto parcheggiata.

Questa impostazione è particolarmente utile se l'auto è parcheggiata in un luogo in cui può subire il movimento esterno, ad esempio quando si viaggia su un traghetto.

#### **Nota**

Controlla l'indicatore di allarme se non sei certo della reazione dell'auto.

- 1 Premi il simbolo dell'auto  nella barra inferiore e accedi a **Impostazioni**.
- 2 Vai in **Comandi** → **Blocco** → **Riduci sensibilità allarme**.
- 3 Attiva o disattiva la sensibilità dell'allarme.

All'inizio di una nuova sessione di guida, la sensibilità ridotta dell'allarme viene disattivata nuovamente.

---

## 6.4.1.2. Allarme di blocco passivo

L'allarme si può attivare anche se l'auto non è chiusa a chiave. Quanto segue vale solo se la tua auto è dotata della funzione di blocco passivo.

### **Blocco passivo**

La funzione di blocco passivo è attiva per impostazione predefinita.

L'allarme si attiva nei casi seguenti:

- nessun passeggero rilevato nell'auto
- le portiere sono rimaste chiuse per oltre 90 secondi.

Puoi verificare se questa funzione è attiva dall'impostazione **Disabilitazione attivazione passiva 72 h** nel display centrale.

---

## 7. Caricare la tua auto

Scopri come funziona la carica e come puoi rendere più efficiente ogni sessione.

In questa sezione trovi maggiori informazioni sui diversi tipi di carica, sulle impostazioni di carica e su come avviare e interrompere la carica. Puoi anche leggere altri tipi di informazioni specifiche sulla carica.

### 7.1. Tipi di carica

Scopri di più sui diversi tipi di carica per la tua auto e come iniziare il processo di carica di ognuno di essi.

#### **Attenzione**

##### Componenti di carica e alta tensione

- I componenti di carica dell'auto sono soggetti a correnti e tensioni. Maneggiarli con prudenza. Non eseguire azioni che non siano chiaramente descritte nel manuale utente.
- Non modificare o riparare autonomamente i componenti di carica. Se hai bisogno di riparazioni o interventi di assistenza rivolgiti a un'officina autorizzata Volvo.
- L'installazione e la riparazione delle apparecchiature per la carica domestica<sup>[1]</sup> devono essere eseguite da un elettricista autorizzato.
- I danni ai componenti ad alta tensione dell'auto, compresa la batteria di propulsione, possono causare surriscaldamento, incendio e gravi lesioni personali. Non utilizzare l'auto in presenza di rischi di danneggiamento, ad esempio alluvioni, incendi o collisioni. Contatta al più presto un'officina autorizzata Volvo. Se possibile, lascia la vettura all'aperto, lontano da persone, edifici, proprietà e altri oggetti che potrebbero incendiarsi o propagare le fiamme.

##### Portatori di pacemaker o altri dispositivi simili

La carica può influire sul funzionamento del pacemaker. I portatori di impianti pacemaker o generatori di impulsi di stimolazione biventricolare senza capacità di defibrillazione non devono tentare di ricaricare l'auto personalmente. Chiedi a qualcun altro di caricare la tua auto. Durante la carica dell'auto, inoltre, devi restare lontano dai caricabatterie e dai cavi di ricarica.

#### **Nota**

##### Ricarica della batteria da 12 V

L'auto mantiene carica la batteria da 12 V finché la batteria ad alta tensione non è sufficientemente carica.

##### Condensa durante la fase di carica

Durante la carica, la condensa proveniente dal sistema di raffreddamento può accumularsi sotto l'auto. Si tratta di una cosa del tutto normale causata dal raffreddamento della batteria di propulsione.

## Carica CA presso una stazione di ricarica o una postazione di carica domestica

Le postazioni di carica CA sono disponibili in diversi punti di ricarica, sia pubblici che privati. La postazione di carica CA si può installare a casa ed è la sorgente consigliata per la carica abituale.

### Ricarica CA con presa domestica

Puoi caricare la tua auto da una normale presa domestica. Questo tipo di carica è adatto solo come soluzione occasionale e non per un utilizzo regolare. Se prevedi di caricare la tua auto da una presa domestica, devi adottare ulteriori accorgimenti per garantire che ciò avvenga in modo sicuro.

#### **Attenzione**

Non utilizzare prese elettriche visibilmente usurate o danneggiate perché potrebbero causare surriscaldamento, scosse elettriche o lesioni personali.

#### **Importante**

- La carica dell'auto elettrica è consentita solo da prese domestiche con messa a terra di protezione omologate.
- Se carichi con una normale presa domestica, non superare la corrente di ricarica massima consentita. Possono essere in vigore limiti imposti dalle raccomandazioni di carica locali e nazionali.
- Prima di iniziare la carica, assicurati che il fusibile della presa domestica supporti la corrente specificata del cavo di ricarica. In caso di dubbi, fai controllare la presa da un elettricista autorizzato e qualificato.
- Non collegare mai il cavo di ricarica se sussiste il rischio di temporali o fulmini.

### Ricarica rapida CC

Presso alcune stazioni di carica è disponibile la ricarica rapida CC con corrente continua. Queste stazioni erogano una potenza molto elevata e consentono tempi di carica ridotti.

#### **Nota**

Le stazioni di ricarica che supportano la ricarica rapida in genere riportano chiaramente l'indicazione CCS o Combo.

### Cavi di carica

Puoi caricare l'auto usando diversi cavi di carica. I cavi Modalità 3 sono quelli standard per le auto elettriche. Ci sono diversi tipi di cavi disponibili per la Modalità 2. I cavi della Modalità 2 si possono utilizzare come soluzione d'emergenza, ma non è consigliabile utilizzarli per l'uso quotidiano.

<sup>[1]</sup> Compresi gli interventi sull'alloggiamento del contatore elettrico o sul pannello di servizio della centralina elettrica.

## 7.1.1. Cavi di carica

Quando usi per la prima volta un cavo di ricarica, controlla sempre che sia compatibile con la tua auto.

## Cavo di ricarica raccomandato e utilizzo

### **Attenzione**

#### Alta tensione

Il cavo è collegato a un impianto elettrico pericoloso. Il contatto con la corrente ad alta tensione può incidere fatalmente o causare gravi lesioni personali.

#### Cavi danneggiati

Non utilizzare un cavo di ricarica con segni di danni o usura. Può causare una scossa elettrica. Il cavo di ricarica Volvo danneggiato o difettoso può essere riparato unicamente da un'officina autorizzata. Per maggiori informazioni contatta un'officina autorizzata Volvo. Se stai caricando in una stazione di ricarica, prova a cambiare cavo o postazione.

#### Usura e detriti eccessivi

Ricordati di controllare sempre che il connettore del cavo di ricarica non sia eccessivamente usurato o danneggiato. Non toccare il connettore del cavo di ricarica e non cercare di rimuovere i detriti utilizzando degli strumenti. Può causare una scossa elettrica.

Le stazioni di ricarica pubbliche vengono utilizzate costantemente e possono essere soggette a una maggiore usura rispetto a quelle private.

#### Posizionamento del cavo

Ricordati di posizionare il cavo in un punto in cui il rischio che si danneggi o causi lesioni personali sia minimo. Un cavo mal posizionato può essere facilmente calpestato o essere d'intralcio.

#### Sicurezza dei bambini

Tenere i bambini lontani dai cavi di carica, soprattutto quando sono collegati.

### **Importante**

#### Adattatori

In alcune situazioni è possibile utilizzare gli adattatori approvati da Volvo.

#### Liquidi e cavi

Non immergere il cavo di ricarica o i suoi componenti in liquidi. Se occorre pulire il cavo, utilizzare un panno pulito inumidito con un po' d'acqua. Se necessario, usa un detergente delicato, ma non usare mai prodotti chimici o solventi aggressivi.

#### Utilizzare solo i cavi di ricarica raccomandati

- Utilizza solo i cavi originali forniti in dotazione con la tua auto.
- Volvo declina ogni responsabilità per danni o lesioni causati da dispositivi di carica non raccomandati da Volvo.

 **Nota**

### Cavi raccomandati

Volvo raccomanda l'uso di un cavo di ricarica conforme a IEC 62196 e IEC 61851 che supporti il monitoraggio della temperatura.

### Istruzioni del cavo di ricarica

Prima di utilizzare un cavo di ricarica, leggi le istruzioni del rispettivo produttore.

Alcune stazioni di carica dispongono di un cavo di ricarica fisso. Attieniti alle istruzioni per l'uso della stazione di ricarica.

## Cavo Modalità 3 per stazioni di carica

Puoi utilizzare questo tipo di cavo per ricaricare l'auto nelle stazioni di carica CA.

## Cavi di carica modalità 2

Utilizza un cavo di ricarica con spina domestica per caricare l'auto da una normale presa casalinga, ad esempio, se non sono disponibili altre opzioni per la carica.

 **Importante**

Non utilizzare questo tipo di carica come modalità quotidiana.

## 7.2. Visualizzazione e impostazioni della carica

Nella schermata di carica, puoi accedere alle informazioni sul processo di carica, avviare o interrompere la carica, sbloccare il cavo di ricarica ed effettuare varie impostazioni. Puoi personalizzare le impostazioni di carica in base alle tue preferenze. La schermata di carica compare automaticamente quando viene avviata la carica.

**i Nota**

Il contenuto delle informazioni può variare a seconda dello stato di ricarica attuale.

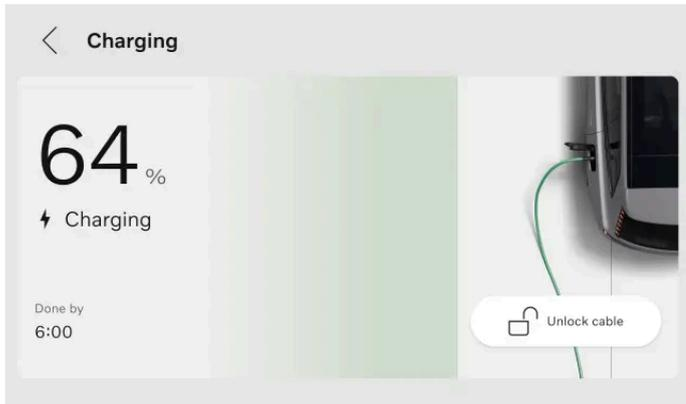

Nel display centrale sono disponibili le seguenti informazioni, funzioni e impostazioni:

- Livello della batteria attuale
- Livello della batteria desiderato
- Amperaggio<sup>[1]</sup>
- Stato di ricarica
- Impostazione del livello della batteria desiderato
- Limitazione della corrente elettrica per la carica CA
- Aggiunta e gestione delle impostazioni di programmazione
- Impostare il livello della batteria minimo
- Sblocco del cavo di ricarica
- Attivazione Plug & Charge

**i Suggerimento**

Puoi anche accedere alle informazioni sul livello della batteria, sullo stato di ricarica e sul processo di carica nell'app Volvo Cars.

Puoi accedere alla schermata della carica anche dalle impostazioni del display centrale.

<sup>[1]</sup> L'amperaggio compare solo se avevi impostato un limite.

## 7.2.1. Impostazione del livello di carica della batteria desiderato

Puoi impostare un livello della batteria desiderato selezionando un valore nella schermata di carica. Questo può servirti a preservare le prestazioni di carica e la durata della batteria.

Ci sono due opzioni preimpostate: **Guida quotidiana** e **Viaggio lungo**. **Guida quotidiana** è il livello di carica consigliato che ricarica la tua auto fino al 90%. **Viaggio lungo** ricarica la tua auto fino al 100% e puoi selezionare questa opzione per sfruttare al massimo l'autonomia della tua auto. Puoi anche scegliere di personalizzare il valore del livello di carica della batteria selezionando **Personalizza**.

#### **Suggerimento**

Puoi anche impostare un livello della batteria prefissato per la ricarica dall'app Volvo Cars.

- 1 Premi il simbolo dell'auto  nella barra inferiore e accedi alle **Impostazioni**.
  - 2 Vai in **Carica** → **Livello della batteria desiderato**.
  - 3 Seleziona il livello della batteria che preferisci.
- Il valore del livello della batteria richiesto cambia. Il valore resta salvato finché non lo modifichi di nuovo.

## 7.2.2. Impostazione del limite di amperaggio della carica

Puoi impostare un limite di amperaggio della carica CA selezionando un valore nella schermata di carica.

L'ampere, spesso scritto come "amp" o "A", è l'unità di misura della corrente elettrica.

Il limite di amperaggio impostato può essere associato a un luogo specifico. Quando carichi la tua auto in quel luogo, il limite di amperaggio viene applicato automaticamente.

- 1 Premi il simbolo dell'auto  nella barra inferiore e accedi alle **Impostazioni**.
  - 2 Vai in **Carica** → **Limite corrente di carica**.
  - 3 Attivazione della funzione.<sup>[1]</sup>
  - 4 Regola il limite di amperaggio sul valore che preferisci.
- Il limite di amperaggio cambia e il valore viene salvato finché non lo modifichi nuovamente. Quando l'auto è in carica, il limite di amperaggio viene visualizzato sul display centrale.

 **Nota**

L'ampereaggio può essere limitato dalla stazione di ricarica, dal cavo di ricarica o dall'auto. Se l'ampereaggio specificato supera quello consentito dalla stazione di ricarica o dal cavo di ricarica, la carica dell'auto con questo ampereaggio non è garantita.

<sup>[1]</sup> Disponibile solo per la carica CA.

## 7.2.3. Aggiunta e gestione dei programmi di carica

Nella schermata di carica puoi impostare e attivare un programma di carica per la tua auto. Puoi specificare quando vuoi che l'auto si carichi, ad esempio se resta collegata alla corrente durante la notte.

 **Suggerimento**

Puoi anche aggiungere un programma di carica dall'app Volvo Cars.

È possibile impostare un programma di carica per un luogo specifico. Quando arrivi in quel luogo specifico, il programma di carica viene applicato automaticamente.

- 1 Premi il simbolo dell'auto  nella barra inferiore e accedi alle **Impostazioni**.
  - 2 Vai in **Carica** → **Programmi**.
  - 3 Premi **Aggiungi** pre aggiungere un programma di carica.
  - 4 Seleziona gli orari di inizio e fine del programma di carica con il timer e poi premi **Salva**.
  - 5 Avvialo per attivare il programma.
- Il timer è attivo e nella schermata di carica è attivo il tempo di ricarica programmato.

Puoi anche modificare gli orari di inizio e fine del programma.

Disattiva la programmazione spegnendolo. Il timer non è attivo e non è prevista alcuna carica programmata.

 **Nota**

Puoi anche ignorare un programma di carica e caricare subito tramite l'app Volvo Cars. Questa opzione è disponibile se c'è un programma di carica attivo, se il cambio dell'auto è in P e se il cavo di ricarica è collegato.

---

## 7.2.4. Impostazione del livello di carica minima della batteria

Puoi impostare un livello della batteria minimo selezionando un valore nella schermata di carica. In questo modo la tua auto si carica sempre al livello minimo, indipendentemente da qualsiasi altra impostazione.

È possibile impostare un livello minimo della batteria per un luogo di carica specifico. Quando carichi la tua auto in quel luogo, il livello della batteria impostato viene applicato automaticamente. Se è attivo un programma, la carica viene sospesa fino all'orario impostato quando viene raggiunto il livello minimo della batteria.

- 1 Premi il simbolo dell'auto  nella barra inferiore e accedi alle **Impostazioni**.
  - 2 Vai in **Carica** → **Livello minimo della batteria**.
  - 3 Attiva la funzione.
  - 4 Regola il livello minimo della batteria che preferisci.
- Il livello minimo della batteria cambia e il valore viene salvato finché non lo modifichi di nuovo.

---

## 7.3. Avvio e arresto della carica

Puoi caricare la tua auto utilizzando la carica CA<sup>[1]</sup> o la carica CC<sup>[2]</sup>. Avvia e arresta la carica secondo la modalità prevista dal tipo di carica che stai utilizzando.

La carica CA è la modalità di carica quotidiana consigliata, in quanto preserva le condizioni della batteria a lungo andare. Se stai caricando da una stazione di ricarica, da una postazione di carica domestica o da una normale presa di corrente, puoi usare la carica CA. La carica CC è disponibile in alcune stazioni di carica e carica l'auto più velocemente della carica CA. La carica CC può essere utile quando hai bisogno di ricaricare la batteria immediatamente.

<sup>[1]</sup> Corrente alternata

<sup>[2]</sup> Corrente continua

---

### 7.3.1. Avvio della carica CA

La carica CA può essere effettuata in alcune stazioni di carica, da una postazione di carica domestica o da una normale presa di corrente. Il cavo che ti serve dipende dalla modalità di carica.

Per avviare la carica controlla che:

- il cambio dell'auto sia su P.
- le impostazioni di carica sono impostate in base alle tue preferenze.

Se utilizzi una normale presa domestica, accertati anche che sia conforme ai requisiti di sicurezza per la ricarica.

 **Attenzione**

Non collegare dispositivi diversi dal cavo di ricarica tra la sorgente di carica e la porta di carica dell'auto.<sup>[1]</sup> Potrebbero causare anomalie, danni o scosse elettriche.

- 1 Collega il cavo di ricarica alla sorgente di carica. Alcune stazioni di carica sono equipaggiate con un cavo di ricarica fisso da collegare alla tua auto.
- 2 Apri lo sportello di carica premendolo leggermente sul bordo posteriore.



- 3 Rimuovere il coperchio protettivo dal connettore del cavo.

 **Importante**

Per evitare danni all'auto, posiziona il coperchio protettivo del connettore in modo che non tocchi l'auto.

- 4 Collega il cavo alla porta di ricarica.
  - Una volta inserito completamente, il cavo si blocca. La carica inizia dopo pochi secondi.

Puoi vedere lo stato di ricarica nella porta di carica e nel display del conducente.

## Cosa fare se la carica non parte

Innanzitutto, scollega il cavo dalla porta di carica dell'auto, poi dalla sorgente di carica. Prima di ricollegarlo, attenti qualche istante. Se il problema persiste, rivolgiti a un'officina autorizzata Volvo.

<sup>[1]</sup> Questo vale anche per prolunghe, prese multiple, adattatori, timer esterni, dispositivi di protezione da sovratensione e dispositivi simili.

## 7.3.2. Avvio della carica CC

La carica CC è disponibile presso alcune stazioni di ricarica.

Le stazioni di ricarica CC sono dotate di cavi di ricarica fissi, quindi non devi utilizzare il tuo.

### **Attenzione**

- Le stazioni di ricarica pubbliche vengono utilizzate costantemente e possono essere soggette a una maggiore usura rispetto a quelle private. Ricordati di controllare sempre che il connettore del cavo di ricarica non sia eccessivamente usurato o danneggiato.
- Non toccare il connettore del cavo di ricarica e non cercare di rimuovere i detriti utilizzando degli strumenti. Può causare una scossa elettrica.
- Non utilizzare un cavo di ricarica con segni di danni o usura. Può causare una scossa elettrica. Prova a cambiare cavo o postazione della stazione di ricarica.
- Inserisci completamente il connettore nella porta di carica. Se il connettore non è integro potrebbe non collegarsi correttamente nella tua auto.

Per avviare la carica controlla che:

- il cambio dell'auto sia su P.
- eventuali istruzioni della stazione di ricarica.

- 1 Apri lo sportello di carica premendolo leggermente sul bordo posteriore.



- 2 Rimuovi tutte le protezioni dalla porta e dal connettore del cavo.
- 3 Premi il connettore del cavo fino in fondo nella porta di ricarica con entrambe le mani. Prendi l'abitudine di spingere il cavo di ricarica verso l'alto per un paio di secondi dopo l'inserimento per assicurarne il collegamento e il blocco.
  - Il cavo di ricarica si blocca automaticamente dopo alcuni secondi.
- 4 Una volta verificato che il cavo sia bloccato in posizione, segui le istruzioni della stazione di ricarica per l'autorizzazione della carica.

- La carica inizia dopo che la stazione di ricarica ha completato il test di isolamento. Il completamento può richiedere 1 minuto.

Puoi vedere lo stato di ricarica nella porta di carica e nel display del conducente.

---

## 7.3.3. Arresto della carica CA

Puoi arrestare il processo di carica in qualsiasi momento.

### ! Importante

Prima di provare a scollegare il cavo dalla porta di ricarica dell'auto termina la sessione di carica. In caso contrario, il cavo o il sistema potrebbero subire danni.

- 1 Interrompi la carica premendo il pulsante di sblocco accanto alla presa di ricarica.



- La carica si è interrotta e il cavo di ricarica si scollega dalla porta.
- 2 Scollega il cavo di ricarica dall'auto.

### i Nota

Se non viene scollegato entro breve tempo, il cavo di ricarica si blocca di nuovo e la carica riprende.

- 3 Se disponibile, riapplica il coperchio protettivo sul connettore del cavo.
- 4 A seconda del cavo utilizzato:
  - Scollega il cavo di ricarica dalla stazione di ricarica.
  - Riposiziona il cavo di ricarica nell'alloggiamento della stazione.
- 5 Chiudi lo sportello di carica.

### i Suggerimento

Oppure puoi interrompere il processo di carica dalla stazione di ricarica o premendo il pulsante **Sblocca cavo** nel display centrale dell'auto.

## 7.3.4. Arresto della carica CC

Puoi arrestare il processo di carica in qualsiasi momento.

### ! Importante

Prima di provare a scollegare il cavo dalla porta di ricarica dell'auto termina la sessione di carica. In caso contrario, il cavo o il sistema potrebbero subire danni.

- 1 Interrompi la carica premendo il pulsante di sblocco accanto alla presa di ricarica.



➤ La ricarica si è interrotta e l'impugnatura del cavo di ricarica si sblocca. L'operazione può durare alcuni secondi.

- 2 Scollega il cavo di ricarica dall'auto.
- 3 Se disponibile, riapplica il coperchio protettivo sul connettore del cavo.
- 4 Riapplica il coperchio protettivo della porta di carica e chiudi lo sportello.

### i Suggerimento

Oppure puoi interrompere il processo di carica dalla stazione di ricarica o premendo il pulsante **Sblocca cavo** nel display centrale dell'auto.

## 7.3.5. Sblocco del cavo di ricarica

Se il cavo di ricarica non si sblocca automaticamente quando interrompi la carica, puoi intervenire in vari modi.

Il cavo di ricarica di solito si sblocca automaticamente quando interrompi la carica. Tuttavia, se una volta finita la carica, lasci per un po' di tempo il cavo di ricarica nella porta, questo si blocca di nuovo automaticamente.<sup>[1]</sup>

Mantieni la chiave nel raggio d'azione e non bloccare l'auto.

- Interrompi la carica premendo il pulsante di rilascio accanto alla porta di carica o premendo **Sblocca cavo** nel display centrale.
- Se stai caricando presso una stazione di ricarica pubblica, segui le istruzioni dell'interfaccia della stazione di carica per interrompere la ricarica.

Il contenuto di questo manuale rappresenta lo stato del manuale d'uso al momento della stampa e potrebbe non essere completamente valido in futuro. Per ulteriori informazioni, consulta la prima pagina per la nota completa di esclusione di responsabilità.

- Scuoti delicatamente il cavo di ricarica.
- Blocca e sblocca l'auto.
- Blocca l'auto e aspetta che il LED della porta di carica si spenga. Può occorrere un po' di tempo. Dopodiché, sblocca l'auto e prova a interrompere la carica con il pulsante di sblocco o dal display centrale.

Se il cavo di ricarica non si sblocca, interrompi la carica dalla stazione di ricarica, la postazione di carica o la presa a muro in uno dei seguenti modi:

- Carica presso una stazione di ricarica pubblica: contatta il servizio clienti della stazione di ricarica per ricevere assistenza e interrompere la carica.
- Carica tramite una postazione di carica domestica: scollega in modo sicuro l'alimentazione elettrica della postazione di carica di casa tua.
- Carica tramite una presa domestica: scollega il cavo dalla presa domestica.

Se il problema persiste, rivolgiti a un'officina autorizzata Volvo.

<sup>[1]</sup> Disponibile per la carica CA.

---

## 7.3.5.1. Sblocco manuale del cavo di ricarica

Se, quando concludi la carica, il cavo di ricarica non si sgancia dall'auto, puoi utilizzare la maniglia di sblocco d'emergenza. Non utilizzare mai la maniglia di sblocco d'emergenza mentre la carica è in corso.

- 1 Apri il bagagliaio e il portellone.
- 2 Individua la maniglia di sblocco d'emergenza sul lato sinistro del bagagliaio.



3

 **Attenzione**

Prima di utilizzare la maniglia di sblocco d'emergenza, controlla il display del conducente o la porta di carica per accertarti che il processo di carica si sia arrestato. Quando la carica è in corso non utilizzare la maniglia di sblocco d'emergenza.

Tira delicatamente la maniglia di sblocco d'emergenza finché non senti che fa resistenza.

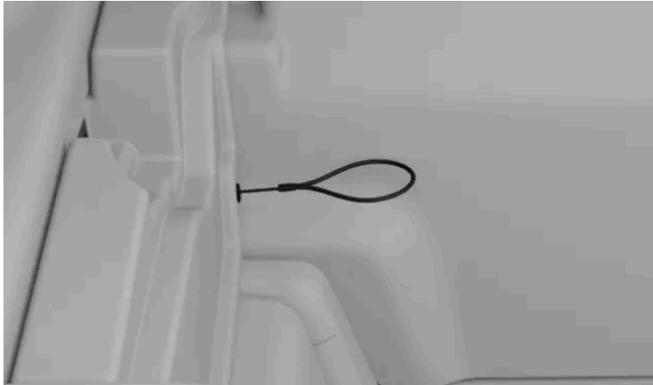

➤ Il cavo di ricarica si sblocca dalla porta di ricarica.

 **Nota**

La maniglia di sblocco d'emergenza rientra automaticamente all'avvio del ciclo di carica successivo.

4 Prima di scollegare il cavo di ricarica dall'auto attendi circa 5 secondi.

5 Chiudi il bagagliaio.

Se il problema persiste, rivolgiti a un'officina autorizzata Volvo.

---

## 7.4. Tempi e stati di carica

Scopri di più sui tempi di carica per avere un'idea di cosa puoi aspettarti nelle varie situazioni e cosa significano i diversi stati di carica.

---

### 7.4.1. Tempi di carica

Il tempo necessario per ricaricare la tua auto dipende dal tipo di carica e da alcuni fattori. I tempi di ricarica indicati sono approssimativi.

Alcuni esempi di fattori che possono influenzare il tempo di ricarica sono:

- preclimatizzazione
- sistema di climatizzazione e altri sistemi elettrici attivi
- temperatura ambiente
- temperatura della batteria
- equipaggiamento di carica
- dimensioni della batteria
- stato della batteria e dell'auto
- infrastruttura
- impostazioni di carica come il limite di amperaggio.

## Carica CA da una presa domestica <sup>[1]</sup>

| Corrente (A) <sup>[2]</sup> | Potenza di carica (kW) | Tempo di ricarica (ore) <sup>[3]</sup> |
|-----------------------------|------------------------|--|
| 10                          | 2,2                    | 57                                     |
| 16                          | 3,6                    | 34                                     |
| 32                          | 7,2                    | 17                                     |
| 48                          | 11                     | 11                                     |

## Carica CA presso una stazione di ricarica o una postazione di carica domestica

| Corrente (A) <sup>[2]</sup> | Potenza di carica (kW) | Tempo di ricarica (ore) <sup>[3]</sup> |
|-----------------------------|------------------------|--|
| 6                           | 4                      | 32                                     |
| 10                          | 6,8                    | 20                                     |
| 16                          | 11                     | 11                                     |

## Ricarica rapida da una stazione di ricarica CC

| Potenza della stazione (kW) <sup>[4]</sup> | Tempo di ricarica (minuti) <sup>[5]</sup> |
|--|---|
| 50   | 97  |
| 200  | 32  |
| 250 <sup>[6]</sup>                         | 30  |

### Nota

Se il livello della batteria è basso la batteria si carica più rapidamente. Una volta arrivata al 30%, la velocità massima di carica diminuisce parzialmente mano a mano che il livello della batteria aumenta.

### Suggerimento

Quando imposti una stazione di ricarica rapida come destinazione con Google Maps, l'auto preconditiona la batteria per migliorare le prestazioni di carica all'arrivo.

<sup>[1]</sup> Uso di una presa da 200-240 V.

[2] La corrente di ricarica massima può variare a seconda del paese.

[3] Da 0-100%

[4] Potenza massima erogabile dalla stazione di ricarica

[5] Valido con uno stato di carica tra 10-80% a condizione che la temperatura della batteria sia pari a circa 35 °C (95 °F). I tempi di carica variano e dipendono da fattori quali temperatura esterna, equipaggiamento di carica, condizioni della batteria e dell'auto.

[6] Richiede un caricatore da 670 A.

---

## 7.4.2. Stato di ricarica

Lo stato di ricarica dell'auto viene visualizzato con colori diversi, nella porta di carica e sui display.



① Informazioni sullo stato di ricarica nel display del conducente

② Informazioni sullo stato di ricarica nella porta di carica

La spia della porta di carica indica solo lo stato del ciclo di carica in corso. Per informazioni più complete, vedi il display del conducente. Per una descrizione più dettagliata, puoi anche accedere alla schermata di carica nel display centrale.

---

### 7.4.2.1. Stato di ricarica nella porta di carica

Puoi vedere lo stato di ricarica attuale nella porta di carica.

| Colore  | Nome del colore      | Descrizione  |
|---|----------------------|--|
|  | Bianco, fisso        | Il cavo di ricarica è collegato e sbloccato.   |
|  | Bianco, lampeggiante | Il cavo di carica è collegato e il processo di carica sta iniziando o è in attesa di avviarsi. |
|  | Verde, lampeggiante  | Carica in corso.   |

| Colore  | Nome del colore          | Descrizione  |
|---|--------------------------|--|
|  | Blu, fisso               | Carica programmata.  |
|  | Bianco, lampeggio veloce | Lo stato visualizzato durante l'interruzione della carica.   |
|  | Verde, fisso             | La carica è completa.  |
|  | Rosso, fisso             | Guasto di carica. Controlla il display per maggiori informazioni. Controlla sempre che il cavo di ricarica sia collegato correttamente alla porta di ricarica dell'auto e che la fonte d'alimentazione, il cavo o la stazione di ricarica, funzionino correttamente. Se viene segnalato un errore, prova a scollegare il cavo dall'auto, quindi ricollegalo e riavvia la carica per vedere se il problema è risolto. Se il problema persiste, rivolgiti a un'officina autorizzata Volvo. |
|  | Rosso, lampeggiante      | Lo stato visualizzato se hai provato a sbloccare il cavo di ricarica senza autorizzazione. Sblocca l'auto e riprova.   |

## 7.4.2.2. Stato di ricarica sul display del conducente

Puoi visualizzare lo stato di ricarica attuale dell'auto sul display del conducente.

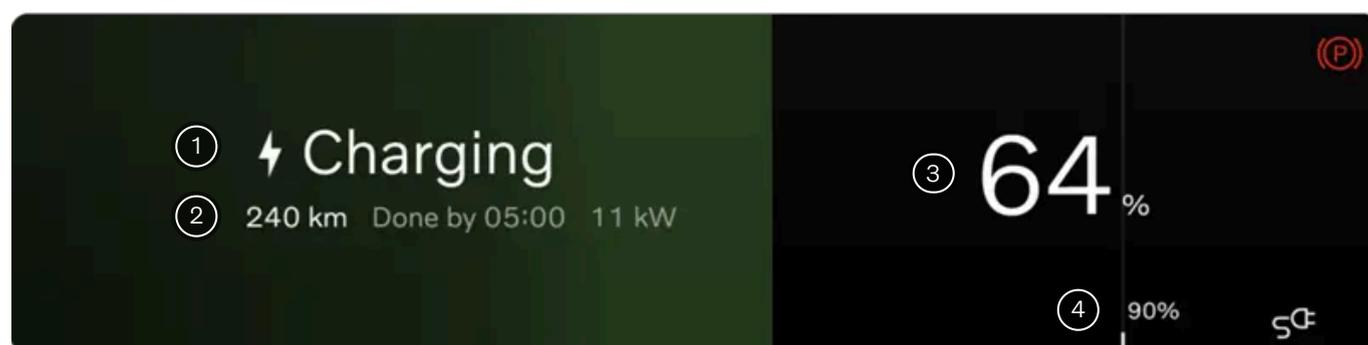

Informazioni disponibili sul display del conducente.

- ① Informazioni sullo stato di ricarica
- ② Autonomia attuale e potenza di carica
- ③ Informazioni sul livello della batteria
- ④ Livello della batteria desiderato

Il display del conducente contiene informazioni sullo stato di ricarica quali messaggio sullo stato, livello della batteria, autonomia attuale, potenza di carica, tempo di ricarica residuo e informazioni sull'orario programmato. La barra di avanzamento assume colori diversi. Le informazioni possono variare a seconda dello stato di ricarica.

| Stato                         | Colore  | Nome del colore       | Descrizione   |
|-------------------------------|---|-----------------------|---|
| Inizializzazione in corso     |  | Argento, lampeggiante | Il cavo è collegato e l'auto sta inizializzando la connessione.   |
| Autorizzazione in corso       |  | Argento, lampeggiante | Il cavo è collegato e l'auto sta autorizzando il metodo di pagamento, se il Plug & Charge è abilitato.  |
| Carica                        |  | Verde, lampeggiante   | L'auto si sta caricando. Se l'auto è in carica mentre è attivo un percorso di navigazione, il simbolo della navigazione  compare sul display. Il simbolo indica il livello di batteria richiesto per il percorso. Il messaggio di stato Pronta è visibile quando il livello della batteria è sufficiente per arrivare a destinazione. L'auto continua a caricarsi finché non raggiunge il livello della batteria previsto. |
| Fatto                         |  | Verde, fisso          | La carica è completa.   |
| Caricamento al livello minimo |  | Verde, lampeggiante   | L'auto si sta caricando al livello minimo con un programma attivo.  |
| Programmato                   |  | Blu, fisso            | Il cavo è collegato e la carica della tua auto è programmata per un momento successivo. Le informazioni sull'orario programmato sono visibili sul display.  |
| In attesa                     |  | Argento, solido       | Il cavo è collegato ma l'auto non è in carica. Questo può accadere se la postazione di carica sta utilizzando la propria programmazione o se qualcosa si è surriscaldato.   |
| Guasto di carica              |  | Rosso, fisso          | Il cavo è collegato ma c'è un errore nel collegamento. A seconda dell'errore, il display mostra diversi messaggi. Se il problema persiste, rivolgiti a un'officina autorizzata Volvo.   |

## 7.5. Plug & Charge

Plug & Charge è un sistema di autenticazione e fatturazione che semplifica la tua esperienza di ricarica.

Plug & Charge è autorizzato dalla norma ISO 15118, lo standard internazionale per la ricarica delle auto elettriche. Con Plug & Charge, non devi utilizzare carte, app o altre procedure di autenticazione manuali. Basta collegare il cavo di ricarica alla tua auto, che riconosce e autentica automaticamente la tua auto, autorizzando l'avvio del processo di ricarica.

Solo alcune di stazioni di ricarica supportano Plug & Charge e non tutti i tipi di ricarica potrebbero essere supportati. Se la stazione di ricarica non supporta Plug & Charge, devi autenticarti presso la stazione di ricarica.

Puoi semplificare il processo di ricarica anche in altri modi. Utilizzando il numero VIN o l'indirizzo MAC della tua auto, puoi collegare le informazioni a diverse app e servizi di carica. Così, la tua auto può essere identificata automaticamente nella stazione di ricarica, senza bisogno di carte aggiuntive. I display dell'auto tuttavia non mostrano informazioni o istruzioni per questi metodi.

### 7.5.1. Attivazione della funzione Plug & Charge

Puoi attivare Plug & Charge nella schermata di carica. In questo modo puoi semplificare il processo di carica, dall'autenticazione alla fatturazione.

 **Nota**

Sebbene Plug & Charge compaia nella schermata di carica, potrebbe non essere disponibile nel tuo Paese. Questo perché, prima di poter utilizzare la funzione, i fornitori di servizi di mobilità elettrica<sup>[1]</sup>, le stazioni di carica e le altre infrastrutture devono supportare Plug & Charge nel tuo Paese.

- 1 Premi il simbolo dell'auto  nella barra inferiore e accedi a **Impostazioni**.
  - 2 Vai in **Carica** → **Impostazioni avanzate** → **Plug & Charge**.
  - 3 Attiva la funzione.
  - 4 Premi **Vedi altro** per copiare facilmente il numero PCID<sup>[2]</sup> univoco della tua auto. Segui le istruzioni per l'attivazione di Plug & Charge nell'app Volvo Cars.  
Se il tuo operatore non è un partner Volvo, la procedura e le istruzioni possono variare a seconda del fornitore di servizi di mobilità elettrica.
  - 5 Collega la tua auto a una stazione di ricarica pubblica.
- Il certificato contrattuale viene installato tramite il cavo e l'autorizzazione e il pagamento vengono gestiti dall'auto e dalla stazione di ricarica. Durante l'installazione puoi vedere lo stato sul display del conducente e sulla porta di ricarica. La sessione di carica inizia dopo l'autorizzazione.

 **Nota**

In caso di problemi legati a Plug & Charge, prova a ricollegare il cavo di ricarica. Se continua a non funzionare, controlla le impostazioni di carica per verificare se nella tua auto c'è un contratto attivo. Se c'è, contatta il tuo fornitore di servizi di mobilità elettrica per verificare che non ci siano problemi con il contratto. Se non c'è un contratto, ripeti la procedura di attivazione. Se il problema persiste, prova a caricare normalmente. Autorizzati presso la colonnina e segui le istruzioni dell'interfaccia della stazione di carica.

Se dopo un intervento in officina Plug & Charge non funziona, il certificato del contratto potrebbe essere stato rimosso dalla tua auto. Ripeti la procedura di attivazione.

Puoi trovare il tuo certificato contrattuale in **Account di carica**. Se disattivi Plug & Charge dopo aver installato un contratto, anche questo si disattiva.

Se vuoi modificare o rimuovere il tuo certificato contrattuale, premi il simbolo del cestino . Per aggiungere un nuovo certificato contrattuale, assicurati che Plug & Charge sia attivo e riesegui i passaggi di attivazione. Viene sempre installato il certificato contrattuale più recente. Per eliminare definitivamente l'account, devi anche annullare il contratto con il tuo fornitore di servizi di mobilità elettrica.

<sup>[1]</sup> Un fornitore di servizi di mobilità elettrica, detto anche come e-MSP, è un'azienda o una società che offre servizi legati alla mobilità elettrica.

<sup>[2]</sup> Acquisizione dell'ID del certificato



## 8. Guida

La tua auto è stata progettata per la guida. Questa sezione descrive i comandi principali del conducente che ti servono per partire, fermarti, sterzare e cambiare marcia. Inoltre, trovi informazioni sulle caratteristiche di guida e sulla manovrabilità.

Puoi personalizzare molte delle funzioni di guida della tua auto in base alle tue preferenze. Alcune funzioni sono più orientate al comfort, mentre altre sono strettamente legate alla sicurezza. È importante controllare la posizione di guida, mantenere una buona visibilità e rimanere sempre attenti e concentrati durante la guida.

---

### 8.1. Ciclo di guida tipico

Questa sezione ti presenta una panoramica delle capacità e del comportamento della tua auto nelle diverse fasi di un ciclo di guida tipico.

Il ciclo di guida inizia quando sblocchi l'auto e termina quando spegni l'auto al termine della guida.

Le diverse situazioni e gli scenari qui descritti rimandano a sezioni specifiche di questo manuale con informazioni più dettagliate.

#### Avvicinamento e sblocco

L'auto si sblocca in modo diverso a seconda del tipo di chiave che utilizzi. Quando l'auto si sblocca, si accende anche.

#### Entrata

Se hai una chiave associata al tuo profilo, puoi selezionarlo automaticamente quando entri nell'auto. Lo spazio per il conducente viene adeguato e vengono applicate le impostazioni del tuo profilo relative alle funzioni e al comportamento dell'auto. Una volta pronto alla guida, puoi accedere a funzioni aggiuntive, ad esempio quelle relative al clima e al comfort.

#### Iniziare a guidare

Il tipo di chiave che utilizzi determina le modalità di avviamento dell'auto. Se usi una scheda elettronica o se la chiave è scarica, per poter iniziare a guidare, devi posizionarla sull'apposito lettore. Se l'auto rileva una chiave abilitata a distanza, basta tenerla all'interno dell'auto.

Per iniziare a guidare, premi il pedale del freno e seleziona una marcia. L'auto può segnalare eventuali portiere aperte, cinture di sicurezza non allacciate o altri problemi legati alla guida.

#### Suggerimento

Questo manuale contiene informazioni che potrebbero esserti utili, a seconda del tipo di viaggio che stai facendo o che stai per intraprendere. Ad esempio, puoi trovare informazioni sulle capacità di stivaggio dell'auto o su ciò che devi tenere presente quando guidi con precipitazioni invernali.

## Parcheggio

Quando ti alzi dal sedile di guida, l'auto inserisce automaticamente il freno di stazionamento e passa nello stato di parcheggio. Questo rientra nella procedura di spegnimento graduale mentre ti prepari a uscire dall'auto. Se vuoi rimanere nell'auto dopo il parcheggio, con le funzioni di climatizzazione e multimediali ancora disponibili, puoi regolare le impostazioni del climatizzatore in modo che restino attive anche dopo aver parcheggiato.

Puoi anche attivare il freno di stazionamento manualmente, premendo il pulsante P sulla leva a volante lato destro.

## Spegnimento, blocco e allontanamento

Quando lasci l'auto e la chiudi, questa si spegne gradualmente. Questa operazione avviene automaticamente e l'auto entra in uno stato di stand-by.

Puoi anche spegnere manualmente l'auto dal display centrale.

### **Suggerimento**

Se possibile, carica la tua auto se la lasci inutilizzata per lunghi periodi.

## 8.2. Avvio dell'auto

Per avviare l'auto, deve avere chiave, che va utilizzata correttamente, poi devi premere il pedale del freno e selezionare una marcia di guida.



I principali comandi per l'avviamento dell'auto sono il pedale del freno e la leva del cambio.

L'auto si apre in modo diverso a seconda del tipo di chiave che stai usando. Una volta aperta, la tua auto si accende gradualmente. Molte funzioni, come il sistema di climatizzazione, saranno accessibili una volta dentro l'auto.

Per avviare l'auto, premi il pedale del freno e seleziona una marcia di guida. Se sta usando una scheda elettronica o una chiave con comando a distanza scarica, appoggiale sull'apposito lettore.

Prima di iniziare a guidare, assicurati che:

- Tutte le portiere siano chiuse.
- Tutti i passeggeri siano seduti ai propri posti e indossino correttamente le cinture di sicurezza.
- Il sedile del conducente, il volante e gli specchietti siano regolati in base alla tua posizione di guida.
- Non ci siano cavi di carica collegati.
- L'area di guida non sia ostruita e non ci siano ostacoli nei pedali.

### Suggerimento

Se devi intervenire in qualche modo prima della guida, l'auto ti avvisa. Se qualcosa ti impedisce di avviare l'auto, dai un'occhiata al display del conducente per ricevere indicazioni.

### Nota

Se la tua auto è dotata di un etilometro, prima di poterla avviare devi sottoporla al test e superarlo.

- 1 Se usi una chiave con riconoscimento a distanza, assicurati di averla con te.

Se utilizzi una scheda elettronica o una chiave con riconoscimento a distanza scarica, appoggiale sull'apposito lettore.



La posizione del lettore di chiavi elettroniche, che serve se si avvia l'auto con una chiave elettronica o una chiave con riconoscimento a distanza scarica.

- 2 Tieni premuto il pedale del freno.
  - 3 Seleziona D o R con la leva a volante destra.
- La marcia selezionata viene indicata sul display del conducente. Compare anche il simbolo di auto pronta, che segnala il passaggio da una marcia di parcheggio a una marcia di guida.

READY

**i** Nota

Il simbolo indicante che l'auto è pronta scompare quando l'auto supera la velocità a passo d'uomo.

## 8.2.1. Controlli nella fase di avviamento

Quando selezioni una marcia per iniziare a guidare, l'auto esegue una serie di controlli automatici di sistemi e funzioni importanti. Questo breve test viene indicato sul display del conducente.

Il controllo in fase di avviamento è segnalato da diversi simboli di avvertimento e indicazione sul display del conducente. Se un simbolo o una spia non scompare dopo alcuni secondi, è presente un guasto o un problema da risolvere prima di partire.

Se compare l'indicazione di un guasto:

- Leggi tutte le informazioni relative presentate sul display del conducente.
- Per ulteriori informazioni sui simboli di avviso e di segnalazione, consulta la sezione del manuale dedicata.
- Risolvi il guasto indicato prima di metterti alla guida.
- Se non riesci a risolvere il problema autonomamente, contatta subito un'officina autorizzata Volvo.

Dopo aver eseguito il controllo in fase di avviamento, l'auto continua a monitorare attivamente molti sistemi e funzioni.

**Il contenuto di questo manuale rappresenta lo stato del manuale d'uso al momento della stampa e potrebbe non essere completamente valido in futuro. Per ulteriori informazioni, consulta la prima pagina per la nota completa di esclusione di responsabilità.**

---

## 8.2.2. Blocco dell'etilometro

L'etilometro è una misura di sicurezza per evitare la guida sotto l'effetto dell'alcol. Se la tua auto è dotata di un dispositivo di un alcolock, dovrai sottoporerti e superare un test dell'alito prima di poter avviare l'auto.

Se hai collegato un etilometro, questo si integra con alcuni sistemi della tua auto. Ciò significa che puoi ricevere i messaggi dell'alcolock direttamente sul display del conducente. La calibrazione dell'etilometro va effettuata in conformità alle leggi e ai regolamenti locali sul valore limite in vigore per guidare nel rispetto della legge.

Per informazioni su specifici etilometri si rimanda ai rispettivi produttori dei dispositivi.

### **Attenzione**

L'alcolock è un ausilio e non esonera il conducente dalle sue responsabilità. Il conducente deve sempre essere sobrio e guidare con prudenza.

## Utilizzo dell'etilometro

L'etilometro si attiva automaticamente ed è pronto all'uso quando apri l'auto. Segui le istruzioni incluse nell'installazione dell'alcolock e i messaggi visualizzati sul display del conducente.

Dopo aver completato un ciclo di guida, ovvero aver guidato e poi essersi fermato, è possibile riavviare l'auto entro 30 minuti senza ripetere il test.

### **Suggerimento**

#### Misurazione accurata

Non mangiare né bere per circa cinque minuti prima del test etilometrico.

Evita di lavare eccessivamente il parabrezza, perché l'alcol contenuto nel liquido lavavetri potrebbe influenzare l'etilometro.

## Bypass di emergenza dell'etilometro

In caso di emergenza o se l'etilometro non funziona, è possibile bypassarlo. Consulta le istruzioni in dotazione con l'etilometro o contatta il produttore.

---

## 8.3. Spegnimento dell'auto

In genere, l'auto si spegne automaticamente, ma puoi anche spegnerla manualmente sul display centrale.

Una volta parcheggiato, l'auto monitora alcune azioni, come lo slacciamento delle cinture di sicurezza e l'apertura delle portiere per l'uscita. Questo permette all'auto di spegnersi automaticamente dopo che l'hai chiusa e ti sei allontanato. Tuttavia, in alcune situazioni, potresti voler spegnere l'auto manualmente.

 **Nota**

In alcune situazioni lo spegnimento automatico, compreso il blocco, può venire interrotto o impedito. Questo può accadere se una portiera non è completamente chiusa, se viene lasciata una chiave nell'auto o se viene rilevato un movimento nell'auto.

**Spegnimento manuale dell'auto**

- 1** Premi il simbolo dell'auto  nella barra inferiore e accedi alle **Impostazioni**.
- 2** Vai in **Comandi** → **Modalità dell'auto** → **Opzioni di spegnimento**.
  - Si apre il menu **Opzioni di spegnimento**.
- 3** Seleziona una delle opzioni di potenza.
  - L'auto riduce la potenza al livello selezionato.

Se spegni la tua auto e resti nel posto di guida, puoi riavviarla premendo il pedale del freno.

 **Nota**

Dopo lo spegnimento, rimangono disponibili alcuni sistemi essenziali, come il rilevamento delle chiavi, l'allarme, la connettività internet e il monitoraggio della batteria. In condizioni normali, consumano solo una piccola quantità di energia.

---

## 8.4. Caratteristiche di guida

Scopri le funzioni che influiscono sulle prestazioni e sulle dinamiche di guida. In questo modo puoi personalizzare la tua esperienza di guida.



La tua auto ha diverse funzioni che influiscono sulla dinamica di guida e sulle prestazioni.

|   |  |
|---|--|
| <b>One Pedal Drive</b>                                  | Con questa funzione puoi frenare e accelerare usando solo il pedale acceleratore. Puoi attivare o disattivare e regolare la funzione nel display centrale.                 |
| <b>Marcia lenta automatica</b>                          | Grazie a questa funzione, puoi guidare a velocità molto basse senza tenere premuto l'acceleratore. Puoi abilitare la marcia lenta automatica disattivando One Pedal Drive. |
| <b>Trazione integrale performance</b>                   | Se attivi questa funzione, la tua auto privilegia le prestazioni e la trazione rispetto all'autonomia, offrendoti un'esperienza di guida più dinamica.                     |
| <b>Off-road</b>   | L'attivazione della modalità off-road abilita il controllo in discesa della tua auto, consentendo una frenata più controllata e attiva durante la guida in discesa.        |
| <b>Sensibilità dello sterzo</b>                         | La regolazione della sensibilità dello sterzo agisce sulla resistenza e sulla rigidità del volante.  |
| <b>Controllo elettronico di stabilità<sup>[1]</sup></b> | La tua auto è dotata di sistemi di controllo automatico della stabilità che possono aiutare a prevenire le sbandate.   |

 **Suggerimento**

**Rumore esterno**

Quando guidi a bassa velocità la tua auto emette un suono artificiale. Serve ad avvisare gli altri della tua presenza.

<sup>[1]</sup> ESC

## 8.4.1. One Pedal Drive

Quando è attiva la funzione One Pedal Drive, puoi controllare frenata e accelerazione con il solo acceleratore.



Il comportamento di frenata cambia quando usi il pedale acceleratore. Quando premi l'acceleratore, l'auto accelera normalmente ma se rilasci il pedale si attiva la frenata. Più premi il pedale, più aumenti l'azione frenante. Rilasciando completamente l'acceleratore, la tua auto si fermerà completamente.

Puoi attivare o disattivare One Pedal Drive nelle impostazioni. Puoi anche selezionare l'impostazione **Automatico** che abilita la funzione One Pedal Drive ma ti consente di frenare solo rilasciando l'acceleratore quando ti trovi vicino a un veicolo di fronte a te.

La frenata rigenerativa ha la priorità su One Pedal Drive. Tuttavia, se la frenata lo richiede, è possibile attivare i freni a disco.

## Utilizzo dell'impostazione One Pedal Drive auto

Quando è selezionata l'impostazione **Automatico**, puoi frenare solo utilizzando la modalità One Pedal Drive quando è rilevato un veicolo di fronte a te. Questo significa che, se la strada che precede è libera, rilasciare il pedale acceleratore non consente di frenare l'auto. In questo modo, la guida nel traffico leggero per un periodo di tempo più lungo può essere più confortevole, in quanto non ti occorre esercitare una pressione costante sull'acceleratore. Tuttavia, questo significa anche che devi essere pronto a usare il pedale freno in situazioni in cui devi frenare senza un veicolo proprio di fronte a te. Queste situazioni possono includere, a titolo esemplificativo ma non esaustivo, l'arresto a un segnale di stop, a un semaforo o a un incrocio, oppure la guida su rotatorie.

### **Importante**

#### Condizioni di rilevamento radar e telecamera

Quando **Automatico** è selezionata, la funzione One Pedal Drive utilizza le unità della telecamera e del radar dell'auto, che hanno alcune limitazioni generali. Il sistema di rilevamento non è in grado di gestire tutte le condizioni di guida, traffico, meteo o stradali. Leggi le sezioni del manuale dedicate ai tipi di rilevamento, al loro funzionamento e ai loro limiti per capire meglio come possono essere influenzate le prestazioni dell'impostazione **Automatico**.

#### Non dimenticarti del pedale del freno

Quando utilizzi la funzione One Pedal Drive, la forza di frenata applicabile rilasciando l'acceleratore è limitata. Per le frenate brusche devi usare il pedale freno.

Puoi usare One Pedal Drive solo dopo aver selezionato una marcia, D o R. Se il cambio è su N, anche se la funzione One Pedal Drive è abilitata nelle impostazioni, quando rilasci l'acceleratore non viene applicata nessuna forza frenante.

#### Condizioni stradali scivolose

Non è consigliato l'utilizzo di One Pedal Drive in condizioni di strada scivolosa.

#### Off-road

Quando la funzione off-road è attiva One Pedal Drive non è disponibile.

## 8.4.1.1. Impostazione di One Pedal Drive

La frenata con One Pedal Drive si può regolare, attivare o disattivare nelle impostazioni di guida.

Le impostazioni disponibili sono:

- On** La funzione è attiva. Puoi frenare rilasciando l'acceleratore.
- Automatico** One Pedal Drive è abilitata, ma quando rilasci l'acceleratore, la forza frenante viene applicata solo se davanti a te c'è un veicolo vicino.
- Off** La funzione è disattivata. Rilasciando l'acceleratore non si innestano i freni.

### **Suggerimento**

#### Accesso rapido

Mentre guidi, nei comandi rapidi del display centrale è disponibile anche un pulsante per la regolazione della funzione One Pedal Drive. Questo ti permette di regolare rapidamente la modalità One Pedal Drive senza dover accedere alle impostazioni.

#### Marcia lenta automatica

Disattivando One Pedal Drive, abiliti allo stesso tempo la marcia lenta automatica. L'auto può quindi muoversi lentamente senza che tu debba usare l'acceleratore.

Quando la marcia lenta automatica è attiva, puoi metterla temporaneamente in pausa premendo con decisione il pedale del freno finché la tua auto non si ferma. Questo attiva la funzione Hold. Per avviare di nuovo la marcia lenta, ti basta toccare l'acceleratore.

 **Attenzione**

Quando utilizzi la funzione One Pedal Drive, la forza di frenata applicabile rilasciando l'acceleratore è limitata. Per le frenate brusche devi usare il pedale freno.

- 1 Premi il simbolo dell'auto  nella barra inferiore e accedi a **Impostazioni**.
- 2 Vai su **Guida** → **Dinamica di guida** → **One Pedal Drive**.
- 3 Seleziona un'impostazione One Pedal Drive.

---

## 8.4.2. Attivazione della trazione integrale Performance

Con la trazione integrale Performance la tua auto privilegia le prestazioni rispetto all'autonomia, offrendoti un'esperienza di guida più attiva e dinamica.

Puoi attivare la trazione integrale Performance nelle impostazioni.

 **Suggerimento**

L'impostazione si ripristina automaticamente tra un viaggio e l'altro per dare priorità all'autonomia.

- 1 Premi il simbolo dell'auto  nella barra inferiore e accedi alle **Impostazioni**.
- 2 Vai in **Guida** → **Dinamica di guida** → **Performance All-Wheel Drive**.
- 3 Attiva trazione integrale performance.

---

## 8.4.3. Attivazione della modalità fuoristrada

L'attivazione della modalità off-road abilita il controllo in discesa della tua auto, consentendo una frenata più controllata e attiva durante la guida in discesa.

Il controllo in discesa<sup>[1]</sup> può servire se stai guidando in discesa perché permette all'auto di frenare in modo più controllato e attivo per aiutarti a evitare accelerazioni indesiderate. Oltre a una frenata più controllata, l'HDC modifica la sensazione del pedale

acceleratore per migliorare il controllo e la trazione su superfici scivolose.

 **Nota**

Se disattivi la modalità fuoristrada durante la guida in discesa, l'effetto della frenata automatica diminuisce gradualmente.

La funzione off-road è disponibile solo a velocità inferiori a 40 km/h (25 mph). Velocità superiori disattivano automaticamente la funzione.

- 1 Premi il simbolo dell'auto  nella barra inferiore e accedi alle **Impostazioni**.
- 2 Vai in **Guida** → **Dinamica di guida** → **Off-road**.
- 3 Attiva o disattiva la modalità fuoristrada.

 **Nota**

Off road e One Pedal Drive

Se è attiva la modalità fuoristrada, One Pedal Drive è disabilitata e non è regolabile nelle impostazioni.

Uso previsto

La modalità fuoristrada non è concepita per essere utilizzata su strade pubbliche.

<sup>[1]</sup> HDC

## 8.4.4. Controllo della stabilità

La tua auto è dotata di sistemi di controllo della stabilità che possono aiutare a prevenire le sbandate.

### Controllo elettronico di stabilità

Il controllo elettronico di stabilità<sup>[1]</sup> comprende diverse funzioni secondarie in grado di azionare automaticamente i freni della tua auto per evitare sbandamenti quando l'auto rileva una perdita di trazione o di controllo dello sterzo. L'ESC interviene azionando i freni su ciascuna ruota singolarmente. Quando questo intervento avviene, il simbolo dell'ESC lampeggia sul display del conducente.



Il controllo di stabilità della tua auto include diverse altre funzioni, quali ad esempio:

**Il contenuto di questo manuale rappresenta lo stato del manuale d'uso al momento della stampa e potrebbe non essere completamente valido in futuro. Per ulteriori informazioni, consulta la prima pagina per la nota completa di esclusione di responsabilità.**

**Sistema frenante antibloccaggio**<sup>[2]</sup>

Il sistema frenante antibloccaggio dell'auto impedisce il blocco dei freni durante le frenate brusche. Questo migliora le prestazioni di frenata e la manovrabilità e aiuta a stabilizzare l'auto.

**Stabilizzatore rimorchio**

Fa parte del sistema ESC e può intervenire in caso di rilevamento di sbandamento bilaterale durante il traino di un rimorchio.

**Controllo della trazione**<sup>[3]</sup>

Il TCS è una funzione di sicurezza progettata per rilevare la perdita di trazione da parte delle ruote. La funzione aiuta così le ruote a recuperare la trazione attivando interventi di frenata.

**Controllo della stabilità con rigenerazione**

Aiuta a prevenire il blocco delle ruote durante l'intervento della la frenata rigenerativa.

[1] ESC

[2] ABS

[3] TCS

---

## 8.4.5. Sospensioni

Le sospensioni della tua auto sono state progettate per creare un'esperienza di guida piacevole.

Dalle sospensioni della tua auto dipendono il comfort e la manovrabilità per questo sono messe a punto per la tua auto. Non è possibile personalizzarle in nessun modo.

 **Attenzione**

Gli ammortizzatori sono pressurizzati con gas. Non riscaldare o aprire gli ammortizzatori.

---

## 8.5. Autonomia

L'autonomia prevista della tua auto viene indicata sul display del conducente e dipende da diversi fattori.

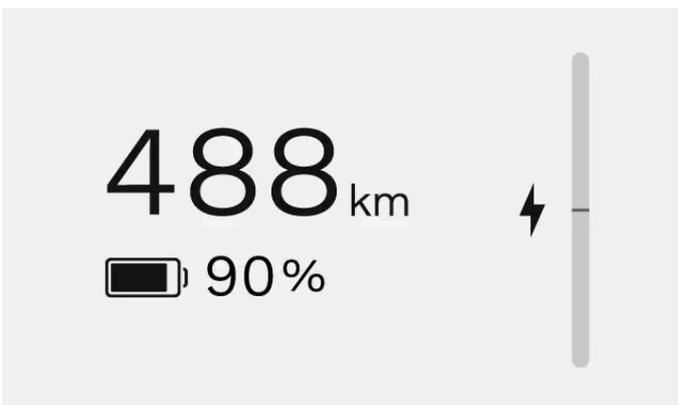

L'autonomia dipende principalmente dal livello della batteria della tua auto e dallo stile di guida, ma anche le condizioni esterne non vanno trascurate. Il livello della batteria e l'autonomia prevista sono visualizzati nel display del conducente. L'autonomia prevista viene calcolata in base al tuo stile di guida, attuale e storico.

## Fattori che influenzano l'autonomia della tua auto

Il modo in cui guidi, le impostazioni o le funzioni attivate, le condizioni atmosferiche e il traffico possono influenzare l'autonomia della tua auto in vari modi.

|   |  |
|---|--|
| <b>Velocità</b>                                 | Una guida a velocità più elevate consuma maggiormente la batteria.   |
| <b>Guida in città e in presenza di traffico</b> | Variare la velocità accelerando e frenando frequentemente aumenta il consumo della batteria rispetto a quando si mantiene una velocità costante.                                     |
| <b>Guida Eco</b>                                | Tieni traccia della tua guida con l'aiuto dell'assistente autonomia per guidare nel modo più economico possibile.  |
| <b>Temperatura esterna</b>                      | La temperatura esterna può influenzare il consumo e l'autonomia della batteria.  |
| <b>Temperatura della batteria</b>               | Una batteria fredda è meno efficiente e necessita di più energia per essere riscaldata.  |
| <b>Preclimatizzazione</b>                       | Con la preclimatizzazione dell'auto, puoi diminuire l'energia utilizzata per riscaldare l'auto e la batteria. La puoi attivare nelle impostazioni del clima.                         |
| <b>Impostazioni climatizzatore</b>              | Le funzioni di climatizzazione attivate e misura in cui influiscono sul consumo della batteria.  |
| <b>Pneumatici e relativa pressione</b>          | Le condizioni e la pressione degli pneumatici possono influenzare la tua autonomia.  |
| <b>Condizioni della strada e Topography</b>     | Le condizioni stradali e le eventuali pendenze possono influire sul consumo della batteria della tua auto.   |
| <b>Traino</b>                                   | Il traino di un rimorchio richiede più energia alla tua auto, influenzando quindi negativamente sul consumo della batteria. Questo dipende dal tipo di rimorchio che viene trainato. |

Per maggiori informazioni sull'autonomia della tua auto e su come puoi migliorarla, consulta l'app autonomia e viaggio, accessibile nella libreria delle app  .

## Autonomia con basse temperature

La batteria della tua auto può essere influenzata negativamente dalle basse temperature. Quando la batteria dell'auto è fredda, accanto alla percentuale della batteria trovi un fiocco di neve ❄️. Questo indica che la capacità di carica, le prestazioni e l'autonomia della batteria sono ridotte rispetto alla norma. Puoi evitare questo problema caricando sempre la tua auto quando è parcheggiata, cosa particolarmente utile soprattutto in climi freddi.

Quando la batteria si scalda, ad esempio durante la preclimatizzazione dell'auto o durante la guida, il fiocco di neve scompare dal display del conducente.

## Reset impostazioni di fabbrica

Dopo il reset delle impostazioni di fabbrica, o quando l'auto viene consegnata dallo stabilimento, l'autonomia stimata si basa su un valore omologato. Dopo un po' di tempo che guidi la tua auto, l'autonomia stimata si basa invece sulle tue abitudini di guida registrate.

---

### 8.5.1. Autonomia e contachilometri parziale

L'app autonomia e viaggio ti fornisce una panoramica dell'autonomia e del consumo energetico. Può aiutarti a mantenere una guida ecologica.

Puoi accedere alle informazioni sul tuo consumo energetico nell'app autonomia e viaggi, accessibile dalla libreria delle app  .

Visualizzando le schede **Assistente autonomia** e **Informazioni viaggio** puoi consultare vari aspetti del tuo consumo energetico e dell'autonomia.

## Assistente autonomia



Puoi visualizzare l'autonomia attuale e il consumo energetico nella scheda **Assistente autonomia**. Il tuo consumo viene mostrato in modo diverso a seconda della situazione. Quando sei in movimento si basa sulla distanza, mentre quando sei fermo si basa sul tempo. Il valore riflette sempre il tuo consumo attuale, quindi aumenta durante azioni come un'accelerazione veloce o una salita.

Velocità, impostazioni del clima e stile di guida influiscono sulla tua autonomia. Se vuoi mantenere bassi i consumi alla guida, potrebbe quindi essere una buona idea tenere traccia del tuo consumo energetico in base a questi tre fattori.

- Velocità** La tua velocità media nell'ultimo minuto.
- Stile di guida** I tuoi interventi di frenata e accelerazione negli ultimi minuti.
- Climatizzatore** Il consumo medio di energia previsto dalle impostazioni climatiche attuali.

L'autonomia stimata è calcolata in base al tuo stile di guida e alle condizioni di guida attuali. Inoltre, accanto al valore dell'autonomia stimata vengono mostrati i valori di autonomia massima e minima calcolati. Questi valori indicano l'autonomia possibile, in base ai consumi elevati e ridotti.

- Autonomia massima** Calcolo basato su una guida tipica in città con il sistema di climatizzazione disattivato.
- Autonomia minima** Calcolo basato sulla guida ad alta velocità con il sistema di climatizzazione attivato.

## Ottimizzatore dell'autonomia

Puoi attivare l'ottimizzatore di autonomia nella scheda **Assistente autonomia**. L'ottimizzatore dell'autonomia imposta l'auto per aiutarti a sfruttare al massimo l'autonomia riducendo il consumo di energia. Quando è attivo, imposta il clima Eco e regola l'erogazione di energia per dare priorità all'autonomia rispetto alla potenza. Inoltre, limita il preriscaldamento delle batterie prima della ricarica rapida.

## Informazioni sul viaggio



Le **Informazioni viaggio** forniscono una panoramica sul consumo energetico recente e attuale sulla distanza. Qui puoi anche resettare il contachilometri parziale.

Puoi consultare e monitorare le informazioni sul tuo viaggio in vari modi:

- Dall'ultimo reset** Questa distanza si può azzerare solo manualmente. Ti permette di definire un viaggio. Ricordati di azzerarlo all'inizio del viaggio di cui vuoi tenere traccia e di controllare la distanza percorsa quando finisce.
- Dall'ultima carica** Questa distanza si azzerava automaticamente quando carichi l'auto.
- Viaggio attuale** Questa distanza si ripristina automaticamente e corrisponde alla distanza percorsa durante il viaggio in corso.

Per aprire una vista più dettagliata premi tutte le opzioni del viaggio.

## 8.5.1.1. Azzeramento del contachilometri parziale

Il contachilometri parziale della tua auto si può azzerare. Per farlo usa l'app autonomia e viaggio.

Il contachilometri parziale può mostrare le informazioni relative al viaggio in corso, all'ultima carica o all'ultimo azzeramento.

- 1 Premi il simbolo della libreria delle app  nella barra inferiore e apri l'app **Autonomia e dati viaggio**.
- 2 Vai in **Informazioni viaggio** → **Dall'ultimo reset** → **Reset**.
- 3 Azzerare il contachilometri parziale.

---

## 8.6. Sterzo

Scopri le funzioni relative allo sterzo della tua auto.



La tua auto è stata progettata per offrire un'esperienza di guida reattiva e intuitiva. Prima di partire, regola la tua postura di guida e seleziona la rigidità dello sterzo che preferisci.

### **Suggerimento**

#### Interazioni delle funzioni di assistenza al conducente con lo sterzo

Varie funzioni di assistenza al conducente possono influenzare lo sterzo della tua auto. Leggi le sezioni del manuale su queste funzioni per capire meglio come possono interagire e influenzare la tua esperienza di guida.

## Reazione dello sterzo in base alla velocità

La resistenza e la rigidità dello sterzo cambiano in base alla velocità dell'auto. A bassa velocità, la resistenza dello sterzo viene ridotta per consentire manovre di precisione. A velocità elevate, lo sterzo si adatta diventando più rigido.

## Sensibilità dello sterzo

Puoi regolare lo sterzo nelle impostazioni del display centrale. Le impostazioni dello sterzo si ripercuotono sulla rigidità del volante.

## Guasti legati allo sterzo

Se noti che il volante è stranamente fermo o se le funzioni relative allo sterzo<sup>[1]</sup> non sono disponibili o non funzionano correttamente, ciò può essere dovuto a un guasto del sistema di sterzo.

Se l'auto rileva un guasto allo sterzo, ti avviserà con un messaggio su uno o entrambi i display. Assicurati di leggere e seguire le istruzioni nel messaggio.

Le istruzioni contenute nel messaggio dipendono dalla natura e dalla gravità del guasto rilevato. Il livello di urgenza è fondamentale per capire quanto velocemente devi agire e può essere comunicato dal messaggio e dall'uso di simboli.

|   |  |   |
|---|--|---|
|    | Assistenza sterzo temporaneamente limitata | Fai attenzione. Segui le istruzioni nel messaggio. <sup>[2]</sup>   |
|   | Guasto dello sterzo                        | Fai attenzione. Segui le istruzioni nel messaggio. <sup>[2]</sup>   |
|  | Guasto dello sterzo                        | È necessario un intervento immediato. Segui le istruzioni del messaggio con urgenza e attenzione. Prenota un appuntamento di assistenza il prima possibile. |
|  | Fermati in sicurezza                       | È necessario un intervento immediato. Ferma l'auto in sicurezza e chiama l'assistenza.  |

<sup>[1]</sup> Ad esempio il sistema di mantenimento della corsia o Pilot Assist

<sup>[2]</sup> Se il problema persiste, rivolgiti a un'officina autorizzata Volvo.

---

## 8.6.1. Volante

Scopri il volante e alcuni dei suoi comandi e funzioni.

Il volante non ti serve solo a guidare l'auto.



### **Volante riscaldato**

Il volante è dotato di riscaldamento integrato. La funzione si può attivare manualmente oppure si può impostare l'attivazione automatica.

### **Regolazione della posizione del volante**

Puoi regolare il volante in base alla tua postura di guida.

### **Pulsanti del volante**

Sul volante trovi alcuni pulsanti per controllare alcune impostazioni e regolazioni.

### **Clacson**

Il pulsante del clacson si trova al centro del volante ed è indicato con il simbolo del clacson .

---

## **8.6.1.1. Comandi a volante**

Il volante presenta diversi pulsanti e superfici di comando. Controllano funzioni specifiche come il clacson, alcune impostazioni, regolazioni e ciò che viene visualizzato sul display del conducente.



- Clacson
- Pulsanti sensibili al tocco
- Leva sinistra
- Leva destra

## Pulsanti sensibili al tocco



- ➡ Aumenta la velocità impostata
- Riduci la velocità impostata
- 🔄 Alterna lo sterzo assistito

- ☰ Passa da una schermata del display del conducente all'altra
- 🗣️ Comando vocale
- 🔊 Aumenta il volume o conferma
- 🔇 Riduci il volume o rifiuta
- ⏮️ Media: precedente o indietro
- ⏭️ Media: successivo o avanti veloce
- 🚫 Questi pulsanti non sono attualmente utilizzabili<sup>[1]</sup>.
- 🚫 Questi pulsanti non sono attualmente utilizzabili<sup>[1]</sup>.

Le funzioni dei pulsanti variano a seconda del contesto e in genere controllano ciò che viene visualizzato al momento sul display.

## Utilizzo dei pulsanti sensibili al tocco

I pulsanti sul lato destro del volante, spesso, controllano ciò che vedi sul lato destro del display del conducente. I pulsanti sul lato sinistro spesso controllano ciò che vedi sul lato sinistro. In genere, il display del conducente mostra l'azione corrispondente ai vari pulsanti.

Puoi trovare la zona del pulsante che stai cercando muovendo il dito sui pulsanti. I display reagiscono e mostrano il comportamento o l'azione assegnata al pulsante. Quando compare la funzione desiderata, basta premere il pulsante.

<sup>[1]</sup> Pulsanti per una possibile funzione futura.

---

## 8.6.1.2. Regolazione della posizione del volante

Puoi regolare la posizione del volante per adattarlo alla tua postura di guida.

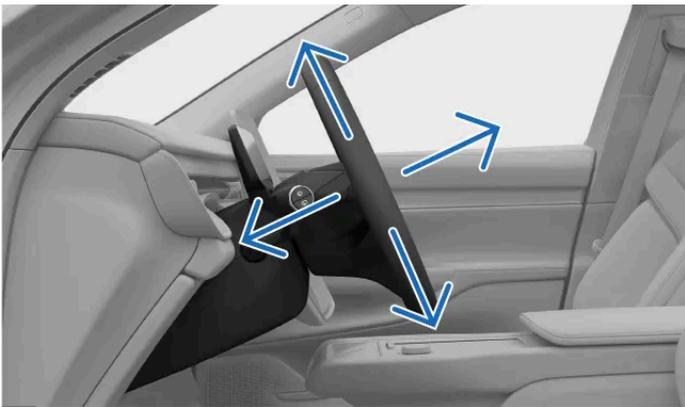

La regolazione della posizione del volante è fondamentale per la tua postura di guida e ti permette di aumentare il comfort e il controllo dell'auto.

### **Attenzione**

Regola la posizione del volante mentre l'auto è parcheggiata, perché non andrebbe fatto durante la guida.

**! Importante**

### Spazio libero intorno al display del conducente

Non appendere né mettere oggetti sul piantone dello sterzo davanti o dietro il display del conducente. In presenza di oggetti, il movimento del volante rischia di danneggiare il display del conducente.

- 1 Spingi la leva di regolazione del volante sul piantone.



- 2 Afferra il volante e regolane la posizione.  
Spostalo in alto o in basso e indietro o in avanti per adattarlo alla tua postura di guida.
- 3 Tira verso l'alto la leva di regolazione del volante per fissarlo in posizione.

**! Importante**

Quando hai terminato le regolazione del sedile in base alle tue preferenze, è importante verificare che le altre parti dell'auto siano regolate correttamente. La tua postura di guida è importante ed è influenzata da altri fattori oltre alla regolazione del volante, come la posizione del sedile e degli specchietti.

## 8.6.2. Regolazione dello sterzo

Nelle impostazioni, puoi regolare la resistenza del volante e la sensazione alla guida.

Varie impostazioni predefinite ti consentono di regolare la sensibilità del volante. Queste opzioni vengono selezionate nel display centrale.

 **Nota**

La resistenza del volante della tua auto dipende dalla velocità e dalla sensazione di sterzata regolata manualmente. Quindi la tua auto regola automaticamente la rigidità del volante in base alla tua velocità di guida, offrendoti un maggiore controllo e stabilità.

- 1** Premi il simbolo dell'auto  nella barra inferiore e accedi alle **Impostazioni**.
- 2** Vai in **Guida** → **Dinamica di guida** → **Percezione sterzo**.
- 3** Seleziona un'impostazione per la sensibilità dello sterzo.

## 8.7. Freni

La tua auto dispone di diversi tipi di funzioni di frenata, manuali e automatiche.

La tua auto dispone di varie funzioni e capacità di frenata.

|   |  |
|---|--|
| <b>Freno di servizio</b>                                | La modalità principale in cui freni è quella manuale. Premendo il pedale del freno, a seconda delle condizioni di guida, puoi attivare la frenata rigenerativa o innestare i freni ad attrito.                           |
| <b>One Pedal Drive</b>                                  | Quando One Pedal Drive è attiva, puoi controllare sia la frenata che l'accelerazione con il pedale dell'acceleratore.  |
| <b>Frenata rigenerativa</b>                             | Rallenta utilizzando il movimento dell'auto per caricare la batteria. <sup>[1]</sup>   |
| <b>Freni ad attrito</b>                                 | Rallenta l'auto innestando i freni a disco.  |
| <b>Freno di stazionamento</b>                           | Mantiene ferma l'auto posteggiata.   |
| <b>Auto hold</b>  | Aziona automaticamente il freno per bloccare l'auto quando si ferma.   |
| <b>Frenata automatica</b>                               | È un termine generico per indicare gli interventi di frenata dell'auto. Vari sistemi di assistenza e sicurezza del conducente possono intervenire ed eseguire manovre di frenata per motivi di sicurezza o di praticità. |
| <b>Frenata post-impatto</b>                             | Frenata automatica dopo gravi collisioni per evitare ulteriori pericoli.   |
| <b>Controllo elettronico di stabilità<sup>[2]</sup></b> | Aiuta a prevenire sbandamenti e altri problemi di stabilità azionando automaticamente i freni.   |
| <b>Sistema frenante antibloccaggio<sup>[3]</sup></b>    | Impedisce il blocco dei freni durante gli arresti improvvisi. Questo migliora le prestazioni di frenata, stabilità e manovrabilità dell'auto.  |

### Nota

#### Luci d'arresto

Le luci dei freni della tua auto si accendono automaticamente durante le manovre di frenata. Le luci rispondono alla frenata manuale con l'uso del pedale freno e One Pedal Drive, nonché alla frenata automatica con qualsiasi sistema di supporto al conducente.

#### Luci di arresto di emergenza

In caso di brusche frenate o di attivazione del sistema ABS, le luci di emergenza dell'auto possono attivarsi. Questo fa sì che le luci dei freni lampeggino per avvisare i veicoli dietro di te. Anche le luci di emergenza dell'auto possono essere attivate in queste situazioni, ma solo dopo che l'auto ha rallentato a una velocità inferiore a 10 km/h (6 miglia/h).

<sup>[1]</sup> Converte l'energia cinetica in elettricità

<sup>[2]</sup> ESC

<sup>[3]</sup> ABS

### 8.7.1. Freno di servizio

Il freno di servizio attiva vari tipi di meccanismi di frenata in base alla situazione.



Il freno di servizio attiva la frenata rigenerativa o i freni ad attrito, a seconda dell'intensità con cui premi il pedale. Una pressione leggera attiva la frenata rigenerativa, mentre una pressione maggiore attiva i freni ad attrito.

## Frenata elettronica<sup>[1]</sup>

Il freno di servizio viene attivato e disattivato elettronicamente. La forza frenante viene trasmessa elettronicamente anziché fisicamente, quindi c'è alcun trasferimento delle forze di reazione naturali dai freni al pedale.

## Sistema frenante antibloccaggio<sup>[2]</sup>

Il sistema frenante antibloccaggio dell'auto impedisce il blocco dei freni durante le frenate brusche. Questo migliora le prestazioni di frenata e la manovrabilità e aiuta a stabilizzare l'auto.

### Nota

#### Pulsante P

A velocità elevate, tenendo premuto il pulsante P, l'auto rallenta in modo costante. Questa è un'alternativa alla frenata normale. Utilizza il pulsante P in questo modo solo se non riesci a frenare con il pedale del freno.

#### Controlli nella fase di avviamento

Il controllo in fase di avviamento riguarda diversi sistemi frenanti dell'auto. Prima di partire risolvi le eventuali anomalie ai freni indicate.

 **Attenzione**

### Freni a bagno d'olio

Se i dischi dei freni sono bagnati la distanza di arresto dell'auto potrebbe aumentare. Se sono stati esposti all'acqua, frena in sicurezza per rimuovere l'acqua dai freni. Azionando i freni a disco durante la guida, questi si riscaldano e si asciugano.

<sup>[1]</sup> Chiamata anche impianto frenante brake-by-wire.

<sup>[2]</sup> ABS

---

## 8.7.2. Freno di stazionamento

Quando passi da una marcia di guida a una di parcheggio, il freno di stazionamento dell'auto si attiva.

Il freno di stazionamento blocca le ruote posteriori dell'auto. Quando l'auto è parcheggiata, monitora la presa e, se necessario, l'aumenta automaticamente.

Premendo il pulsante P sulla levetta a volante, inserisci il cambio sulla marcia di parcheggio e il freno di stazionamento dell'auto si attiva.<sup>[1]</sup>

L'auto inserisce automaticamente il freno di stazionamento in diverse situazioni. Alcune di queste sono:

- Quando l'auto è rimasta ferma a lungo con la funzione auto hold attiva.
- Quando esci dall'auto.
- Quando colleghi un cavo di ricarica alla tua auto.
- Al termine di una manovra di parcheggio assistito.

Il display del conducente indica se il cambio dell'auto è in posizione di parcheggio e il freno di stazionamento è inserito.

 **Attenzione**

Evita di parcheggiare in pendenza in inverno. Gli pneumatici potrebbero perdere trazione anche se il freno di stazionamento è inserito. Sei sempre responsabile di parcheggiare in modo sicuro. Controlla il simbolo di avvertimento del freno di stazionamento per conoscerne lo stato.



### Disinserimento automatico

Il freno di stazionamento viene disinserito automaticamente quando inserisci una marcia.

**i Nota**

### Pulsante P

A velocità elevate, tenendo premuto il pulsante P, l'auto rallenta in modo costante. Questa è un'alternativa alla frenata normale. Utilizza il pulsante P in questo modo solo se non riesci a frenare con il pedale del freno.

[1] Per inserire la marcia di parcheggio, l'auto deve essere ferma.

## 8.7.2.1. Inserimento del freno di stazionamento

Inserisci manualmente il freno di stazionamento premendo il pulsante contrassegnato dalla lettera P sulla leva a volante lato destro.

L'auto può inserire automaticamente il freno di stazionamento in varie situazioni. Puoi inserire il freno di stazionamento anche manualmente.

- 1 Dopo aver fermato l'auto, premi il pulsante contrassegnato con P sulla leva destra del volante.



- L'auto passa nello stato di parcheggio, che include l'inserimento del freno di stazionamento. Il nuovo stato è indicato sul display del conducente.



Quando selezioni una marcia, il freno di stazionamento si disinserisce automaticamente.

---

## 8.7.3. Auto hold

La funzione Auto hold aiuta a mantenere l'auto ferma dopo un arresto completo, consentendoti di rilasciare il pedale del freno.

Quando il cambio è in D o R e l'auto si ferma completamente, se i requisiti sono presenti, auto hold si attiva automaticamente.

Per disattivare l'auto hold e continuare a guidare nella marcia selezionata, premi l'acceleratore.

### Nota

#### Passaggio da auto hold a parcheggio

Se l'auto hold è attiva per diversi minuti, se ti slacci la cintura di sicurezza o se apri la portiera del conducente, l'auto inserisce il cambio in P.

#### Condizioni per l'attivazione della funzione auto hold

Auto hold è disponibile quando il cambio è in D o R. Inoltre, la tua cintura di sicurezza deve essere allacciata e la portiera del conducente chiusa.

Quando smetti di utilizzare One Pedal Drive, la funzione auto hold si disattiva. Disabilitando One Pedal Drive, abiliti la marcia lenta automatica. In questo caso, per tenere ferma la tua auto, devi attivare manualmente la funzione di mantenimento.

#### Attivazione manuale della funzione Hold

Premendo forte il pedale del freno, attivi la funzione di mantenimento.<sup>[1]</sup> Questa viene indicata sul display del conducente con il simbolo Hold.



Simbolo funzione Hold

<sup>[1]</sup> L'attivazione manuale della funzione di mantenimento è disponibile mentre utilizzi la marcia lenta automatica.

---

## 8.7.4. Frenata post-impatto

L'auto aziona automaticamente i freni quando viene rilevata una forte collisione. Questo può ridurre i rischi associati a ulteriori impatti.

Nei momenti successivi a una collisione, l'auto potrebbe ancora muoversi ad alta velocità. Sussiste anche il rischio che il conducente non abbia il pieno controllo dell'auto, il che potrebbe provocare ulteriori impatti.

In caso di forte collisione<sup>[1]</sup>, la frenata automatica riduce la velocità in modo controllato, fino ad arrestare l'auto. Ridurre la velocità è importante soprattutto se ci sono pedoni, veicoli o oggetti nella traiettoria dell'auto.

Le luci dei freni e le luci di emergenza si attivano durante la manovra. Quando l'auto si ferma, le luci di emergenza rimangono accese e il freno di stazionamento si attiva.

 **Nota**

### Annullamento manuale

Premendo l'acceleratore si annulla la manovra di frenata, consentendo al conducente di scegliere un luogo sicuro dove fermarsi.

La frenata post-impatto richiede che l'impianto frenante sia intatto dopo la collisione.

<sup>[1]</sup> La gravità della collisione deve superare una certa soglia perché la frenata post-impatto si attivi. Ad esempio, se gli airbag si sono attivati.

## 8.8. Selezione della marcia

Seleziona una marcia con la leva a volante destra. La marcia inserita viene indicata sul display del conducente.

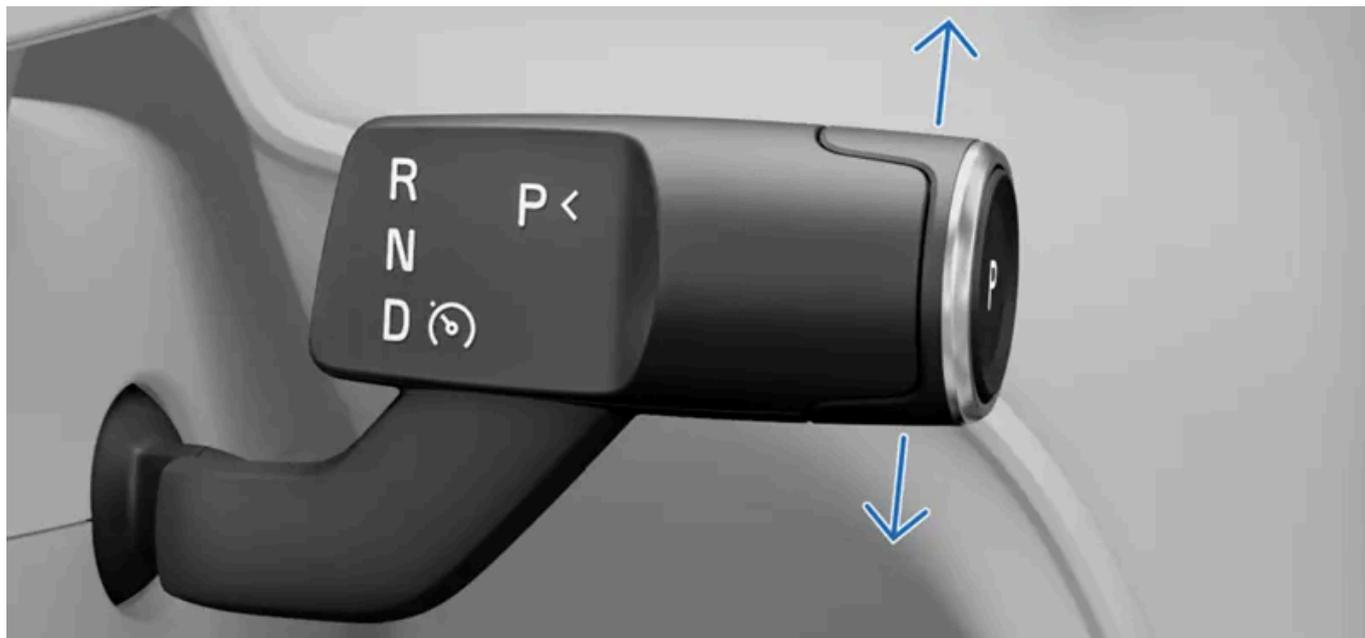

R Retromarcia

N Folle

D Guida

Oltre alla selezione delle marce, la leva destra controlla anche il freno di stazionamento e alcune funzioni di supporto al conducente.

Il cambio delle marce è possibile solo quando l'auto è ferma o stai guidando a passo d'uomo. Mentre carichi la tua auto non puoi cambiare marcia.

- 1 Premi il pedale del freno <sup>[1]</sup>.
  - 2 Solleva o abbassa la leva per selezionare una marcia.
- La selezione viene indicata sul display del conducente.

### Nota

Quando sposti il selettore del cambio in alto o in basso puoi sentire le due posizioni disponibili in entrambi i sensi. Seleziona R spostando il selettore del cambio verso l'alto. Sposta in basso il selettore per selezionare D.

Puoi selezionare la marcia folle, N, portando il selettore del cambio nella prima posizione, in entrambe le direzioni, e tenendolo premuto per un paio di secondi. Tra una marcia e l'altra la leva ritorna sempre nella posizione centrale.

<sup>[1]</sup> necessario solo se la tua auto è ferma



## 9. Visibilità, specchietti e luci esterne

Impara a controllare le luci, gli specchietti e i tergicristalli della tua auto per migliorare la visibilità quando serve.

La tua auto è dotata di numerose funzioni che ti supportano durante la guida. Alcune servono ad aumentare la sicurezza, mentre altre migliorano la visibilità. Alcune funzioni sono state progettate con entrambi gli obiettivi. La lettura di questa sezione del manuale può aiutarti a rendere più sicura e piacevole la guida.

### 9.1. Luci esterne

La tua auto ha una serie di funzioni d'illuminazione. Puoi selezionare e comandare le diverse opzioni d'illuminazione.

#### **Attenzione**

I sistemi di illuminazione per auto che dipendono dal rilevamento della luce ambientale non manlevano il conducente dalla responsabilità di garantire l'utilizzo di un'illuminazione adeguata per tutte le situazioni, in conformità alle leggi locali e alle norme del traffico.

Con luci esterne si intendono tutte le funzioni di illuminazione esterna e le funzioni che influenzano la tua visibilità.



- 1 Puoi controllare alcune luci, come gli abbaglianti e gli indicatori di direzione con la leva a volante lato sinistro.
- 2 Nel display centrale puoi selezionare le modalità delle luci primarie, del retronebbia e delle luci di cortesia esterne.
- 3 Il pulsante delle luci d'emergenza si trova nella console superiore.

Alcune funzioni di illuminazione si basano sulla capacità dell'auto di percepire le condizioni di scarsa luminosità dell'ambiente esterno. Assicurati che le telecamere dell'auto siano mantenute pulite e ben curate. Se la visuale delle telecamere è disturbata dallo sporco, non possono svolgere correttamente il loro lavoro. Devono essere in grado di ottenere informazioni sufficienti per poter indirizzare correttamente le risposte dell'auto.

## 9.1.1. Luci di guida

Le luci di guida combinano funzioni automatiche e comandi diretti che ti permettono di adattarti a qualsiasi situazione o condizione di visibilità.

### **Importante**

Il conducente è sempre responsabile di garantire la guida dell'auto con una modalità di illuminazione adatta alle condizioni di guida attuali e al codice della strada locale.

### Luci principali

Nel display centrale puoi scegliere tra diverse modalità d'illuminazione primaria. Con la tua selezione imposti un comportamento di illuminazione standard.

**Auto** La modalità luci automatiche<sup>[1]</sup> consente all'auto di rilevare e calcolare automaticamente la modalità di illuminazione più adatta alle condizioni di guida e di illuminazione ambientale.



Puoi utilizzare le luci meteo in caso di nebbia o brutto tempo.



Puoi selezionare manualmente gli anabbaglianti per mantenere un fascio luminoso anteriore profondo.



Le luci di posizione sono punti d'illuminazione intorno alla tua auto che la rendono più visibile agli altri utenti della strada.

**Off**

Off disattiva tutte le modalità delle luci primarie.<sup>[2]</sup>

### Luci supplementari

- Il retronebbia segnala la tua presenza ai veicoli dietro di te in condizioni di scarsa luminosità. Si attiva manualmente nel display centrale.
- La luce posteriore adattiva è attiva quando si avvia un ciclo di guida. Si adatta alla luce ambientale in modo da risaltare in presenza di sole e ridurre l'effetto abbagliante in condizioni di scarsa illuminazione.
- Dal display centrale, puoi eseguire dei test per controllare le luci del rimorchio collegato.

<sup>[1]</sup> Automatica

<sup>[2]</sup> Non è possibile selezionare Off quando l'auto è in marcia.

#### 9.1.1.1. Utilizzo delle luci di guida

Impara come attivare i comandi delle luci disponibili nella leva a volante lato sinistro.

Puoi controllare alcune modalità d'illuminazione primaria con la leva a volante lato sinistro.

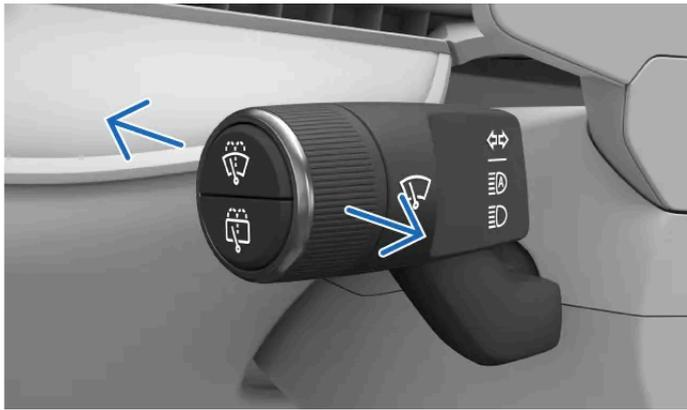

Comandi della leva a volante orizzontale

Per cambiare tra le diverse impostazioni delle luci, puoi spostare la leva a volante in avanti o indietro. La leva torna sempre nella posizione neutra.

Le selezioni disponibili sono:

- Abbaglianti accesi
- Abbaglianti spenti
- Lampeggio abbaglianti

L'impostazione predefinita delle luci è quella degli abbaglianti automatici.

**Quando nel display centrale si seleziona la modalità luci automatiche<sup>[1]</sup>:**

- Premi la leva a volante sinistra per accendere o spegnere gli abbaglianti automatici.

**Quando gli anabbaglianti vengono selezionati manualmente nel display centrale:**

- Premi la leva a volante sinistra per accendere o spegnere gli abbaglianti manuali.

**Lampeggio abbaglianti:**

- Tira la leva a volante sinistra verso di te per attivare il lampeggio degli abbaglianti.

Tra un viaggio e l'altro le impostazioni delle luci si ripristinano ai valori predefiniti.

**! Importante**

Assicurati che le telecamere dell'auto siano ben tenute e pulite. Se la visuale delle telecamere è oscurata dallo sporco, le telecamere non saranno in grado di rilevare informazioni sufficienti per indirizzare correttamente le risposte di illuminazione dell'auto.

<sup>[1]</sup> Automatica

---

## 9.1.1.2. Abbaglianti

Gli abbaglianti contribuiscono alla visibilità durante la guida. In base alle tue esigenze puoi utilizzare i diversi stati disponibili.

 **Importante**

Ricorda che la capacità di vedere bene la strada in condizioni di scarsa illuminazione è importante non solo per la tua sicurezza, ma anche per quella degli altri utenti della strada e dei pedoni.

Il fascio abbagliante più potente e ha un raggio di illuminazione più ampio rispetto a quello anabbagliante. Per poter usare gli abbaglianti, devi prima attivare la modalità luci automatiche o gli anabbaglianti manuali.

Puoi scegliere tra gli abbaglianti automatici e quelli manuali.

Una volta attivati, gli abbaglianti automatici passano automaticamente dagli abbaglianti agli anabbaglianti per non infastidire gli altri utenti della strada.

 **Nota**

Gli abbaglianti automatici si attivano solo a velocità superiori a circa 20 km/h (12 miglia/h) e in condizioni di scarsa illuminazione.

Nel display del conducente compaiono simboli indicanti la zona di attivazione del fascio abbagliante. Alcune di queste sono:



Gli abbaglianti manuali sono attivi.



Gli abbaglianti automatici sono abilitati.<sup>[1]</sup>



Gli abbaglianti automatici sono attivi.

 **Importante**

Assicurati che le telecamere dell'auto siano ben tenute e pulite. Se la visuale delle telecamere è oscurata dallo sporco, le telecamere non saranno in grado di rilevare informazioni sufficienti per indirizzare correttamente le risposte di illuminazione dell'auto.

<sup>[1]</sup> A seconda del tema attuale dell'auto, questo simbolo può avere un colore diverso.

---

## 9.1.1.3. Anabbaglianti

Il contenuto di questo manuale rappresenta lo stato del manuale d'uso al momento della stampa e potrebbe non essere completamente valido in futuro. Per ulteriori informazioni, consulta la prima pagina per la nota completa di esclusione di responsabilità.

Gli anabbaglianti riducono il rischio di abbagliare gli altri utenti della strada.

Gli anabbaglianti si adattano alle condizioni di guida secondo la modalità luci automatiche. Se però li selezioni manualmente nel display centrale, le funzioni adattive non si attivano e gli anabbaglianti mantengono i fari anteriori più bassi.

Quando la modalità luci automatiche o gli abbaglianti automatici sono attivi, il fascio degli anabbaglianti viene regolato automaticamente dal sistema dei fari anteriori adattivi in base alle condizioni di guida.

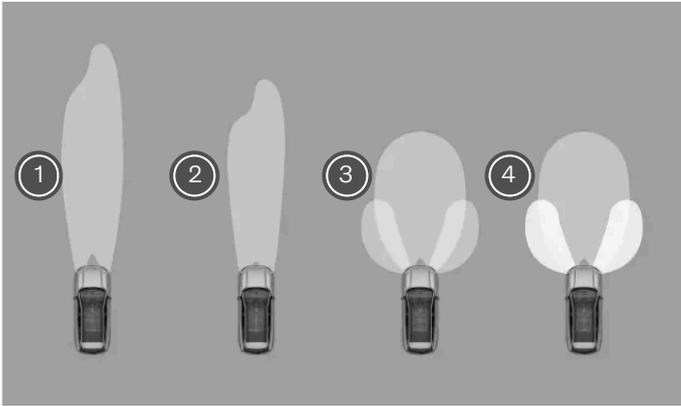

Esistono quattro tipi anabbaglianti automatici

- 1 Le luci per autostrada hanno la portata più lunga tra le modalità anabbaglianti.
- 2 Le luci di campagna hanno una portata e una diffusione medie rispetto alle altre due modalità di illuminazione.
- 3 Le luci urbane utilizzano un ampio fascio di luce che illumina l'area vicina all'auto con luci aggiuntive laterali. Sono progettate per offrire una buona visibilità riducendo il più possibile il fastidio per gli altri conducenti.
- 4 Le luci urbane posteriori utilizzano un fascio di luce ampio simile, che però si attiva solo quando l'auto è in retromarcia.

L'autolivellamento funziona per gestire automaticamente l'assetto verticale dei fasci. Quindi, mentre guidi su un terreno rialzato o superfici irregolari, le luci si adattano per coprire la superficie stradale.

## 9.1.1.3.1. Accensione degli abbaglianti

Gli abbaglianti si possono attivare manualmente nel display centrale.

L'attivazione manuale degli anabbaglianti mantiene un fascio luminoso anteriore profondo senza funzioni adattive.

### **i** Nota

Gli anabbaglianti sono parte integrante del sistema dei fari anteriori adattivi e si regolano automaticamente in base alle condizioni di guida quando sono abilitati con la modalità luci automatiche o l'impostazione degli abbaglianti automatici.

1 Premi il simbolo dell'auto  nella barra inferiore e accedi alle **Impostazioni**.

2 Vai in **Comandi** → **Luci e display** → **Luci esterne** → **Luci principali**.

Il contenuto di questo manuale rappresenta lo stato del manuale d'uso al momento della stampa e potrebbe non essere completamente valido in futuro. Per ulteriori informazioni, consulta la prima pagina per la nota completa di esclusione di responsabilità.

- 3 Premi il simbolo degli anabbaglianti .

Disattiva gli anabbaglianti manuali selezionando un'altra modalità d'illuminazione primaria.

---

## 9.1.1.4. Luci meteo adattive

Le luci meteo adattive migliorano la tua visibilità per controllare meglio l'area intorno all'auto in caso di condizioni meteo sfavorevoli.

Le luci meteo adattive integrano un fascio di luce su ciascuno dei fari anteriori che si diffonde lateralmente. Sono concepite per l'uso in presenza di nebbia e rendono più visibile la tua auto agli altri, lateralmente e anteriormente.

Le luci meteo adattive si attivano manualmente nel display centrale.

---

### 9.1.1.4.1. Attivazione delle luci meteo adattive

Attivare le luci meteo adattive in condizioni di scarsa illuminazione può aumentare la tua visibilità e rendere più visibile la tua auto agli altri utenti della strada.

- 1 Premi il simbolo dell'auto  nella barra inferiore e accedi alle **Impostazioni**.
- 2 Vai in **Comandi** → **Luci e display** → **Luci esterne** → **Luci principali**.
- 3 Premi il simbolo delle luci meteo adattive  per attivarle.

Disattiva le luci meteo adattive selezionando un'altra modalità d'illuminazione primaria.

---

## 9.1.1.5. Luci in curva statiche

Le luci in curva statiche si attivano automaticamente quando svolti o curvi con la tua auto. Servono a migliorare la visibilità nelle immediate vicinanze dell'auto.

Nella modalità luci automatiche, o se sono attivi gli abbaglianti in condizioni di luce scarsa, le luci in curva statiche si attivano

quando svolti o curvi per offrirti una migliore visibilità della strada che stai percorrendo.

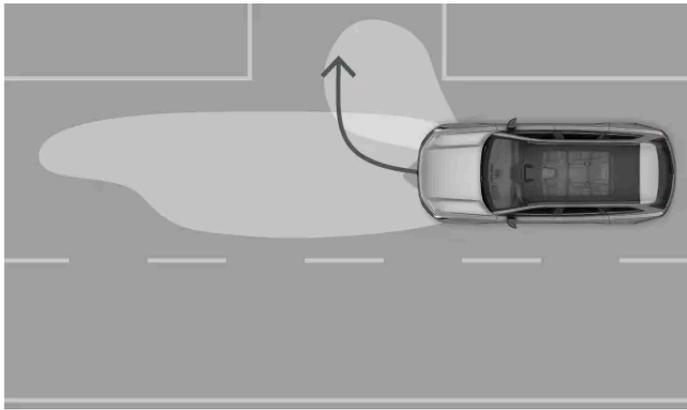

Le luci in curva statiche si attivano quando curvi o svolti

**i** Nota

Se azioni un indicatore di direzione mentre procedi in rettilineo, le luci in curva statiche si attivano su entrambi i lati dell'auto. Quando inizi a curvare, si accende solo la luce del lato verso cui stai sterzando.

## 9.1.1.6. Attivazione del retronebbia

Il retronebbia ha la funzione di avvertire i veicoli dietro di te della tua presenza in caso di maltempo e condizioni di scarsa illuminazione.

Il retronebbia va attivato manualmente nel display centrale.

- 1 Premi il simbolo dell'auto  nella barra inferiore e accedi alle **Impostazioni**.
- 2 Vai in **Comandi** → **Luci e display** → **Luci esterne**.
- 3 Attivalo o disattivalo premendo il simbolo del fendinebbia .

## 9.1.1.7. Attivazione delle luci di posizione

Le luci di posizione rendono la tua auto più visibile agli altri utenti della strada. Puoi lasciare l'auto bloccata con le luci di posizione accese.

Le luci di posizione sono utili quando devi segnalare la tua posizione agli altri utenti della strada, ad esempio se intendi lasciare l'auto ferma per un breve periodo di tempo.

- 1 Premi il simbolo dell'auto  nella barra inferiore e accedi alle **Impostazioni**.
- 2 Vai in **Comandi** → **Luci e display** → **Luci esterne** → **Luci principali**.
- 3 Premi il simbolo delle luci di posizione .

## 9.1.1.8. Luci d'emergenza

Se esiste un potenziale rischio per i veicoli circostanti, devi accendere le luci d'emergenza. In questo modo richiami l'attenzione degli altri utenti della strada.

### **Importante**

Il conducente ha la responsabilità di utilizzare le luci d'emergenza secondo le leggi locali e le norme del traffico.

Il pulsante delle luci d'emergenza si trova nella console superiore. Puoi controllare le luci anche dalla barra inferiore del display centrale.



Posizione del pulsante delle luci d'emergenza nella console superiore



Posizione del pulsante delle luci d'emergenza nel display centrale

Lo stato e i punti di controllo delle luci d'emergenza sono indicati dal simbolo associato.



## Attivazione automatica

Le luci d'emergenza si accendono automaticamente quando si attivano le luci dei freni d'emergenza a causa di una frenata improvvisa.

Puoi spegnere le luci d'emergenza con il pulsante nella console superiore o farle spegnere automaticamente quando riprendi a guidare.

## In caso di collisione

Le luci d'emergenza si accendono automaticamente in caso di collisione.<sup>[1]</sup>

Esiste un periodo di raffreddamento che disattiva l'opzione di spegnimento delle luci d'emergenza. Quando puoi disattivare manualmente le luci e utilizzarle di nuovo normalmente, il pulsante delle luci d'emergenza comincia a lampeggiare.

<sup>[1]</sup> Questo dipende dalle normative locali e dai regolamenti regionali.

---

### 9.1.1.8.1. Attivazione delle luci d'emergenza

Le luci d'emergenza sono essenziali per una guida sicura. È importante sapere come usarle.



Simbolo delle luci d'emergenza

Quando sali in auto, il pulsante delle luci d'emergenza nella console superiore si accende per indicare che puoi utilizzarlo. C'è un pulsante anche nella barra inferiore del display centrale.

- 1 Premi il pulsante delle luci d'emergenza, nella console superiore o nel display centrale.
  - > I simboli degli indicatori di direzione nel display del conducente del display e i pulsanti delle luci d'emergenza lampeggiano contemporaneamente allo stesso ritmo delle luci. Sentirai anche un suono simile a un ticchettio.

## 9.1.1.9. Riorientare le luci in base alle norme di circolazione locali

Se viaggi in un paese con senso di marcia diverso dal tuo, puoi modificare l'orientamento delle luci nelle impostazioni.

Quando orienti di nuovo le luci per il senso di marcia del tuo paese, regolale in modo da ridurre il riflesso ed evitare di abbagliare gli altri utenti della strada.

### Selezione dell'orientamento delle luci

- 1 Premi il simbolo dell'auto  nella barra inferiore e accedi alle **Impostazioni**.
  - 2 Vai in **Comandi** → **Luci e display** → **Luci esterne** → **Adatta le luci per il traffico a destra**.
  - 3 Riorienta le luci premendo on o off.
- Nel display del conducente compare una notifica.

#### **Importante**

Finché non le deselezioni, le luci mantengono il nuovo orientamento ogni volta che usi l'auto. Se non hai più bisogno di cambiare l'orientamento delle luci, ricorda di disattivarlo.

## 9.1.2. Uso degli indicatori di direzione

Utilizza gli indicatori di direzione per comunicare le tue intenzioni di manovra. I comandi si trovano sulla leva a volante lato sinistro.

Gli indicatori hanno due tipi di attivazione: rapida e standard. Mentre gli indicatori lampeggiano, senti un ticchettio e vedi il simbolo dell'indicatore di direzione nel display del conducente.

### Rapida

- 1 Solleva o abbassa leggermente la leva a volante lato sinistro e lascia che ritorni al centro.
  - Gli indicatori lampeggiano tre volte prima di spegnersi.

### Standard

- 2 Solleva la leva a volante lato sinistro per attivare l'indicatore di direzione destro e abbassala per attivare l'indicatore di direzione sinistro.
  - Quando raddrizzi il volante dopo una svolta, la leva a volante ritorna nella posizione originaria e gli indicatori si spengono.

#### Nota

Puoi annullare gli indicatori di direzione spostando la leva a volante lato sinistro leggermente verso l'alto o verso il basso nella direzione opposta.

#### Nota

#### Anomalia degli indicatori

In caso di malfunzionamento o guasto, gli indicatori di direzione emettono un suono e il rispettivo simbolo lampeggia a una velocità doppia del normale, inoltre sul display del conducente compare il simbolo di anomalia .

## 9.1.3. Luci di cortesia esterne

Sono disponibili funzioni d'illuminazione che aumentano la visibilità quando sei fuori dall'auto.

### Luci di benvenuto

Quando apri o chiudi a chiave la tua auto, alcune luci si attivano per un breve periodo di tempo. Se usi una chiave con riconoscimento a distanza, l'auto rileva che ti stai avvicinando e accende automaticamente le luci.

## 9.1.3.1. Luci di benvenuto

La tua auto segnala il tuo arrivo o la tua partenza con le luci di benvenuto e di chiusura. Queste luci ti aiutano anche a vedere l'area intorno alla tua auto.

### Luci di benvenuto

Quando sblocchi la tua auto si attiva una breve sequenza luminosa. Se la sequenza luminosa di benvenuto è abilitata e stai usando una chiave con riconoscimento a distanza, quando ti avvicini, le luci si attivano automaticamente.

### Luci di chiusura

Quando l'auto si chiude a chiave, si attiva una breve sequenza luminosa. Se l'auto non è chiusa a chiave, alcune luci restano accese per un breve periodo.

---

### 9.1.3.1.1. Attivazione delle luci di benvenuto

Oltre alle luci predefinite che si attivano quando chiudi e apri l'auto, puoi attivare la sequenza di luci di cortesia.

Le luci di cortesia attivano una breve sequenza luminosa per migliorare la visibilità quando ti avvicini o esci dall'auto.

- 1 Premi il simbolo dell'auto  nella barra inferiore e accedi alle **Impostazioni**.
- 2 Vai in **Comandi** → **Blocco** → **Avvicinamento e uscita**.
- 3 Attiva o disattiva la sequenza delle luci di cortesia.

L'impostazione delle luci di cortesia resta attiva finché non la disabiliti-

---

## 9.2. Specchietti

Lo specchietto retrovisore interno e i due specchietti laterali sono fondamentali per una guida attenta e consapevole. Prima di partire, regola gli specchietti in base alle tue esigenze.

### Specchietto retrovisore

Puoi regolare lo specchietto retrovisore interno inclinandolo manualmente.

### Specchietti laterali

Puoi regolare la posizione degli specchietti laterali dalle impostazioni e con i pulsanti sul lato destro del volante. La posizione degli specchietti laterali viene salvata automaticamente nel profilo utente.

Gli specchietti retrovisori sono riscaldati per evitare che il ghiaccio e la brina ostacolino la visibilità.

 **Nota**

#### Avvisi sui veicoli negli angoli ciechi

Gli specchietti retrovisori sono dotati di spie per una guida più informata. Si attivano quando vengono rilevati veicoli in avvicinamento all'interno o in prossimità degli angoli ciechi.

 **Attenzione**

Gli specchietti retrovisori sono curvi per migliorare la visibilità. Gli oggetti possono sembrare più lontani di quanto non siano in realtà.

 **Nota**

#### Antiabbagliamento automatico

L'antiabbagliamento automatico può ridurre il fastidio dovuto a luci forti negli specchietti. L'antiabbagliamento automatico si attiva solo se vengono rilevate condizioni di scarsa illuminazione fuori dall'auto.

## 9.2.1. Regolazione degli specchietti retrovisori

Prima di metterti alla guida, controlla che gli specchietti retrovisori siano regolati in modo da garantirti una buona visibilità.

La regolazione degli specchietti retrovisori è una parte importante delle regolazioni del conducente ed è fondamentale per la tua postura di guida, permettendoti una visibilità e un controllo dell'auto migliori.

 **Suggerimento**

#### Accesso rapido

Puoi aprire la schermata di regolazione con la manopola di regolazione del sedile sul lato del sedile. Lì, puoi effettuare diverse regolazioni relative alla tua postura di guida. Puoi anche accedere alle regolazioni del conducente nella schermata dei comandi rapidi sul display centrale. Questo ti permette di effettuare regolazioni dallo schermo senza dover accedere alle impostazioni.

- 1 Premi il simbolo dell'auto  nella barra inferiore e seleziona **Impostazioni**.
- 2 Vai su **Comandi** → **Specchietti e tergicristalli** → **Specchietti laterali**.

Il contenuto di questo manuale rappresenta lo stato del manuale d'uso al momento della stampa e potrebbe non essere completamente valido in futuro. Per ulteriori informazioni, consulta la prima pagina per la nota completa di esclusione di responsabilità.

- Si apre la vista delle impostazioni di regolazione.
- 3 Seleziona lo specchietto che vuoi regolare.
- 4 Usa i pulsanti al volante per regolare lo specchietto selezionato.

**! Importante**

Quando hai terminato le regolazione degli specchietti retrovisori in base alle tue preferenze, è importante verificare che le altre parti dell'auto siano regolate correttamente. La tua postura di guida è importante ed è influenzata da altri fattori oltre alla regolazione degli specchietti laterali, come la posizione del sedile e del volante.

**i Suggerimento**

Puoi chiudere e aprire gli specchietti retrovisori nella schermata **Specchietti e tergicristalli**. Può essere utile quando parcheggi o guidi in spazi stretti.

## 9.3. Tergicristalli e lavavetri

I tergicristalli e l'impianto lavavetri funzionano assieme per mantenere il parabrezza pulito e trasparente.

**! Importante**

Prima di attivare i tergicristalli, controlla che le spazzole non siano congelate e che non ci sia neve o ghiaccio sul parabrezza.

### Comandi dei tergicristalli e del lavavetri



Puoi controllare i tergicristalli e il lavavetri con la rotella e i pulsanti sulla leva a volante lato sinistro.



Tergicristallo e lavavetri anteriori.



Tergilunotto e lavavetri posteriore.

## Lavacristalli

Gli ugelli dell'impianto lavavetri sono integrati nei bracci del tergicristallo per una distribuzione efficiente del liquido lavavetri.

Quando i tergicristalli e i fari sono accesi contemporaneamente, i fari si lavano automaticamente. Se il livello del liquido lavavetri è basso, il lavaggio dei fari funziona solo quando sono accesi gli abbaglianti o gli anabbaglianti. Questo per mantenere più a lungo possibile attiva la funzione di lavaggio parabrezza.

La tua auto ti comunica quando è il momento di rabboccare il liquido lavavetri. Quando il liquido lavavetri è in esaurimento, nel display centrale compare un messaggio.

## Modalità lavaggio parabrezza

Il tergicristallo anteriore ha una modalità automatica e varie velocità manuali. Ogni modalità di funzionamento attiva i tergicristalli a velocità diverse: seleziona la modalità più adatta alle condizioni in cui stai guidando. Puoi visualizzare la modalità tergicristallo attuale sul display del conducente. Quando la spegni, l'auto ripristina per impostazione predefinita la modalità automatica.

Quando è attiva la modalità automatica, l'auto utilizza le informazioni del sensore pioggia per attivare i tergicristalli e controllarne la velocità. Puoi modificare la sensibilità del sensore pioggia nelle impostazioni. Quando il sensore pioggia è attivo, puoi visualizzare un simbolo sul display del conducente.



Simbolo del sensore pioggia attivo

## Tergilunotto

Utilizza la leva a volante lato sinistro per attivare o disattivare manualmente il tergilunotto.

 **Importante**

### Manutenzione, rifornimento e sostituzione

- Pulisci regolarmente le spazzole dei tergicristalli.
- Sostituisci le spazzole dei tergicristalli se noti segni di usura.
- Quando la vettura lo indica, rabbocca il liquido lavavetri.
- Evita di usare i tergicristalli senza la lubrificazione della pioggia o del liquido lavavetri. Si possono danneggiare o consumare.

### Misure di sicurezza per il lavaggio dell'auto

Disattiva la modalità automatica quando entri in un autolavaggio. In caso contrario, il sensore di pioggia fa attivare i tergicristalli, con potenziali danni.

## 9.3.1. Comando dei tergicristalli anteriori

Puoi attivare manualmente i tergicristalli o modificarne la modalità di funzionamento. Nella modalità automatica, se l'auto rileva della pioggia, i tergicristalli si attivano.



Modalità:

**Automatica** Modalità automatica usando il sensore pioggia

**II** Alta

**I** Bassa

**Spenta** I tergicristalli sono spenti

#### Singola passata

- 1 Premi brevemente una volta il pulsante superiore all'estremità della leva a volante lato sinistro.



- > I tergicristalli passano una volta sul parabrezza anteriore.

Il contenuto di questo manuale rappresenta lo stato del manuale d'uso al momento della stampa e potrebbe non essere completamente valido in futuro. Per ulteriori informazioni, consulta la prima pagina per la nota completa di esclusione di responsabilità.

#### Modifica della modalità di funzionamento del tergicristallo

- 2 Ruota la rotella di scorrimento all'estremità del piantone sinistro dello sterzo.
- Il menu dei tergicristalli si apre sul display del conducente e ti permette di scorrere le modalità dei tergicristalli. Viene inoltre evidenziata la modalità attualmente selezionata.

---

## 9.3.2. Comando del tergicristallo posteriore

Il tergilunotto si può attivare e disattivare manualmente.



#### Accensione e spegnimento

- 1 Premi velocemente una volta il pulsante inferiore all'estremità della leva a volante lato sinistro.



- Il funzionamento a intervalli del lavavetri del lunotto posteriore si attiva o disattiva. Lo stato corrente è indicato sul display del conducente.
- 2 Premi di nuovo il pulsante per disattivare il tergilunotto.

---

## 9.3.3. Attivazione dei lavacrystalli

Attiva i lavacrystalli anteriori o posteriori utilizzando i pulsanti sul piantone sinistro dello sterzo.



- Tieni premuto il pulsante sulla leva a volante lato sinistro relativo all'impianto lavavetri che vuoi attivare. Il lavavetri anteriore si attiva con il pulsante superiore mentre quello posteriore con il pulsante inferiore.



Simbolo del tergicristallo e del lavavetri anteriori



Simbolo del tergicristallo e del lavavetri posteriore

- L'impianto lavavetri e i tergicristalli si attivano assieme per distribuire il liquido lavavetri sul parabrezza. Rilasciando il pulsante, i tergicristalli effettuano ancora alcuni passaggi per eliminare il liquido in eccesso.

## 10. Supporto al conducente e navigazione

Le funzioni di assistenza alla guida sono progettate per migliorare la sicurezza, il comfort e la comodità dell'auto. Ti assistono durante la guida, nella pianificazione del percorso e quando devi prendere decisioni lungo la strada.



Le varie funzioni di supporto al conducente di quest'auto sono in grado di assisterti nella guida, nella navigazione e nel parcheggio. Alcune sono progettate esclusivamente per migliorare la sicurezza, altre la comodità. Alcune funzioni sono state progettate con entrambi gli obiettivi.

Se utilizzate correttamente, le funzioni di supporto al conducente sono in grado di ridurre l'affaticamento alla guida, aiutare a diminuire le distrazioni e migliorare la tua sicurezza e quella altrui. Spesso sfruttano la capacità dell'auto di monitorare e tenere sotto controllo l'ambiente circostante. Alcune funzioni ti trasmettono queste informazioni per aumentare la consapevolezza del conducente, mentre altre ti permettono di reagire rapidamente ai pericoli identificati dall'auto.

---

### 10.1. Navigazione

Usa l'app di navigazione Google Maps per ottenere indicazioni stradali e informazioni sul traffico e per trovare la stazione di ricarica più vicina.

Quando l'auto è connessa a internet, può scaricare continuamente informazioni sulle mappe e sul traffico per aiutarti a raggiungere una destinazione. Le indicazioni di navigazione possono essere visualizzate sui display dell'auto.

L'auto conosce la sua posizione grazie al GPS e la mostra nelle schermate delle mappe sui display dell'auto.

# App di navigazione



Simbolo di Google Maps

## Nota

### Ultima versione dell'app

Ricorda di aggiornare l'app ogni volta che c'è una nuova versione disponibile. La funzionalità e il supporto delle vecchie versioni possono variare.

## Funzioni di navigazione connessa

Ogni volta che la tua auto è connessa a internet, può ottenere le informazioni di navigazione più recenti.

|  |  |
|--|--|
| <b>Informazioni sul traffico in tempo reale</b>              | Puoi ottenere informazioni sul traffico in tempo reale se l'auto è connessa a Internet. Ad esempio, puoi vedere se il traffico procede lentamente. Sul percorso stradale scelto compaiono linee di colore diverso che corrispondono alle situazioni di traffico. Se la connessione Internet viene interrotta, dopo un po' le linee scompaiono. Ricevi anche informazioni su eventuali condizioni di traffico lungo il percorso scelto, come cantieri stradali o incidenti. |
| <b>Percorsi alternativi e deviazioni stradali</b>            | Quando imposti una destinazione nell'app di navigazione, ti viene suggerito il percorso più veloce tenendo conto anche delle tue impostazioni di navigazione. Ad esempio, puoi scegliere di evitare pedaggi o traghetti. Il percorso scelto può essere modificato durante la guida, ad esempio in caso di incidente o condizioni di traffico che allungano il tempo di percorrenza.  |
| <b>Condivisione delle informazioni con altri dispositivi</b> | Collega il tuo account Google a un profilo utente attivo per ottenere le stesse informazioni di Google Maps nell'auto e negli altri dispositivi. Le destinazioni salvate sul tuo account Google utilizzando altri dispositivi, quali casa, lavoro, preferiti e ultime ricerche, sono così disponibili anche nell'auto.   |

## Mappe offline

Quando sei connesso a internet, puoi scaricare le aree delle mappe in modo che siano disponibili nell'auto anche se la ricezione è scarsa o non c'è una connessione internet. Questa funzione è disponibile nelle impostazioni di Google Maps.

## Informazioni visualizzate

Quando si aggiunge un percorso, nel display centrale vengono visualizzate le seguenti informazioni sul viaggio:

- Durata del viaggio
- Distanza dalla destinazione successiva del percorso, ad esempio una fermata aggiuntiva
- Orario stimato d'arrivo
- Il nome della prossima destinazione del tuo percorso
- Stato di carica stimato al momento dell'arrivo a destinazione

A seconda della modalità di visualizzazione selezionata, il display del conducente mostra una quantità diversa di informazioni sulla mappa e sulla guida.

## Impostazioni di navigazione

Puoi modificare le impostazioni di navigazione nell'app di navigazione.

 **Attenzione**

### Evita qualsiasi distrazione per il conducente

Evita di interagire con il sistema dell'auto o altri dispositivi che possono distrarti dalla guida sicura. Rimanda ogni attività che distolga la tua attenzione dalla strada e dal traffico circostante a quando l'auto sarà parcheggiata.

 **Nota**

### Limiti della navigazione

- La funzione di navigazione è gestita da un fornitore esterno. Disponibilità, procedure e funzionalità possono variare con il tempo e dipendono dal paese.
- In alcuni casi, le istruzioni di navigazione possono essere meno affidabili a causa di fattori come condizioni meteo o della strada.

### Connessione internet scarsa o assente

Se ti trovi in un luogo che può interferire con la tua connessione Internet, ad esempio un tunnel o un posteggio multi-piano, l'app di navigazione può avere problemi a trovare un percorso o un segnale.

 **Suggerimento**

### Autonomia e carica

Le funzioni di navigazione ti aiuta a pianificare il tuo viaggio in base alle stazioni di carica, al tempo di ricarica stimato, al livello della batteria stimato all'arrivo e all'autonomia.

## 10.1.1. Trovare e selezionare una destinazione del navigatore

Trova la tua destinazione utilizzando il campo di ricerca o un comando vocale. L'auto ti suggerisce i percorsi da scegliere.

- 1 Premi il simbolo della libreria delle app  nella barra inferiore e apri l'app Google Maps.
- 2 Inserisci un indirizzo o una località nel campo di ricerca.
  - > Verrà suggerito un percorso con delle alternative.
- 3 Seleziona il percorso che preferisci.
- 4 Seleziona Inizia.
  - > Iniziano le istruzioni di navigazione.

## 10.2. Rilevamento dell'ambiente circostante e del traffico

Questa sezione descrive gli elementi essenziali del funzionamento di telecamere, radar e altri sensori, compresi i loro limiti. Capire in che modo la tua auto rileva l'ambiente circostante può aiutarti a utilizzare le funzioni che si basano su questa capacità.

La capacità della tua auto di comprendere l'ambiente circostante è frutto di molti sistemi e tipi di sensori. L'interpretazione dei dati raccolti dall'auto aiuta a comprenderne il comportamento, soprattutto per quanto riguarda le funzioni di supporto al conducente.

|   |  |
|---|--|
| <b>Telecamere</b>                         | Le telecamere funzionano in modo simile all'occhio umano. Le immagini acquisite vengono utilizzate per scopi diversi, che dipendono dalla telecamera. Ad esempio, la telecamera anteriore superiore aiuta l'auto a identificare elementi come cartelli stradali e segnaletica, mentre la telecamera posteriore di parcheggio trasmette le immagini acquisite sul display centrale. |
| <b>Radar</b>                              | I radar utilizzano le onde radio per acquisire informazioni sull'ambiente circostante l'auto. Possono identificare la distanza degli oggetti e alcuni aspetti del loro movimento. Queste informazioni sono essenziali per molte funzioni dell'auto.  |
| <b>Lidar</b>                              | Il lidar utilizza onde di luce laser per acquisire informazioni sull'ambiente circostante l'auto. Possiede capacità di rilevamento a lunga distanza per gli oggetti che si trovano davanti all'auto, ma riesce anche a rilevare oggetti a distanza ravvicinata.  |
| <b>Sensori di parcheggio a ultrasuoni</b> | Questi sensori utilizzano le onde sonore per rilevare oggetti relativamente vicini. Funzionano inviando impulsi di ultrasuoni che possono rimbalzare verso i sensori quando incontrano un oggetto.   |

### Come si integra il funzionamento dei vari sistemi

I diversi tipi di rilevamento si completano a vicenda. A volte vengono utilizzati da soli e in alcuni casi assieme.

#### **Importante**

Anche se utilizzati insieme, questi sistemi di rilevamento non sono in grado di gestire tutte le condizioni e le situazioni di traffico. Per questo motivo è importante che il conducente non si affidi mai completamente alle funzioni di assistenza. Fai sempre attenzione alle condizioni e alle situazioni in cui le prestazioni delle funzioni di supporto del conducente sono soggette a limitazioni.

### Limiti generali di rilevamento e identificazione

Ogni metodo di rilevamento ha i propri limiti, ma occorre tenere conto anche di alcuni aspetti generali.

- Non sempre, l'auto è in grado di gestire situazioni imprevedibili o insolite. Quando l'auto ha difficoltà a identificare correttamente l'ambiente o la situazione del traffico, la sua risposta è meno accurata.
- I danni all'auto possono compromettere il rilevamento e le funzioni. Molti guasti sono identificabili dall'auto, ma alcuni potrebbero non esserlo senza ulteriori interventi. Per questo motivo, è importante assicurarsi che l'auto sia in buone condizioni e funzioni senza problemi. Se sospetti la presenza di un guasto o se noti un danno all'auto, rivolgiti a un'officina autorizzata Volvo.
- I fattori e le condizioni limitanti possono coincidere, e spesso coincidono. Possono combinarsi e interagire in modo tale da provocare una risposta sbagliata da parte dell'auto.

### Limitazioni nel rilevamento degli ostacoli

Il rilevamento degli ostacoli aiuta l'auto a identificare alcuni oggetti fermi e in movimento. Può trattarsi di altri utenti della strada, come pedoni o altri veicoli, animali, barriere o altri oggetti. Se si trovano nella traiettoria di guida dell'auto o nelle sue vi-

**Il contenuto di questo manuale rappresenta lo stato del manuale d'uso al momento della stampa e potrebbe non essere completamente valido in futuro. Per ulteriori informazioni, consulta la prima pagina per la nota completa di esclusione di responsabilità.**

cinanze, potrebbero comportare un rischio di collisione. Se l'oggetto viene identificato con precisione, a seconda delle circostanze, l'auto potrebbe essere in grado di avvisare o intervenire. Ci sono molti fattori relativi a tutti i tipi di oggetti che l'auto può identificare, che possono impedire un'identificazione accurata. Esempi di fattori, situazioni ed eventi limitanti sono:

- Oggetti e utenti della strada molto distanti, sovrapposti o parzialmente bloccati.
- Oggetti e utenti della strada che si confondono con lo sfondo.
- Oggetti e utenti della strada che si muovono o accelerano particolarmente velocemente.
- Veicoli non comuni, come biciclette reclinare, mietitrebbie o rimorchi con carichi di forme insolite.
- Biciclette di tipo o dimensioni diverse rispetto alle normali biciclette per adulti.
- Nuove modalità di trasporto.
- Abbigliamento o oggetti trasportati che alterano la sagoma di un pedone.
- Pedoni più bassi di 80 cm (32 pollici).
- Ostacoli inclinati in modo da creare una sagoma non riconoscibile.
- Dimensioni e velocità degli animali. Gatti e cani sono spesso troppo piccoli per essere identificati in modo affidabile.

**i Nota**

### Esempi di rilevamento nel traffico

Esempi di diversi scenari di traffico possono aiutarti a capire alcuni limiti dei sistemi di rilevamento della tua auto. Spesso, gli scenari reali sono più complessi degli esempi illustrati in questo manuale<sup>[1]</sup>.

## Rilevamento in ritardo e fuori dalla portata visiva

Le varie zone di rilevamento intorno alla tua auto sono statiche, ognuna con un raggio e un campo visivo limitati. Se qualcosa entra in un'area di rilevamento con un'angolazione insolita, ad alta velocità o molto vicino alla tua auto, può provocare una risposta rapida. Questo riduce i margini di sicurezza rispetto a una situazione in cui era possibile un rilevamento anticipato.

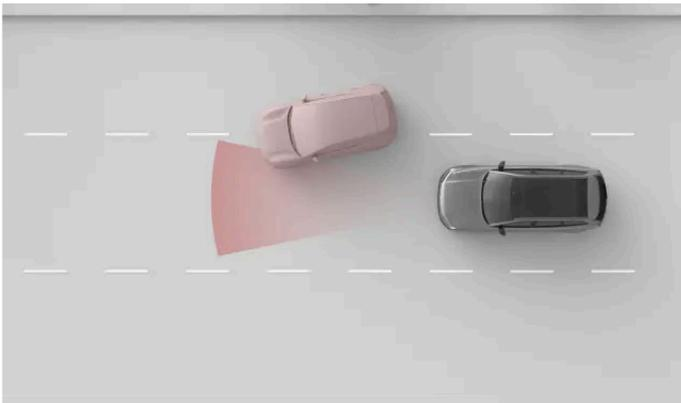

L'area di rilevamento del radar anteriore ha un'ampiezza limitata. Se un altro veicolo ti taglia la strada, il rilevamento può avvenire relativamente tardi e causare una risposta improvvisa da parte della tua auto.

**! Importante**

### Posizionamento della corsia e veicoli di piccole dimensioni

Nel rilevamento anteriore, il centro della corsia è più agevolato rispetto alle parti esterne. I veicoli possono passare inosservati se non si trovano al centro della corsia. Anche se questo può accadere per qualsiasi veicolo, il rischio è maggiore per quelli piccoli, come le moto. Occupano una parte minore della corsia e possono muoversi di più al suo interno. Presta sempre molta attenzione ai veicoli che non viaggiano al centro della corsia.

## Forma, dimensioni e numero di oggetti

Il rilevamento può essere meno affidabile a seconda della forma, delle dimensioni e del numero di oggetti presenti in un'area di rilevamento. L'identificazione della distanza dal veicolo più vicino può risultare meno accurata a seconda di questi fattori, soprattutto se sono concomitanti.

- Gli oggetti piccoli sono più difficili da identificare.
- Più è alto il numero di oggetti, più è difficile identificarli singolarmente.
- Gli oggetti vicini che si sovrappongono sono più difficili da identificare.
- Gli oggetti con forme non uniformi, con sporgenze o parti che sporgono, sono più difficili da identificare.

La presenza di un veicolo anteriore di grandi dimensioni può rendere difficile l'identificazione di un veicolo più piccolo, come una moto.

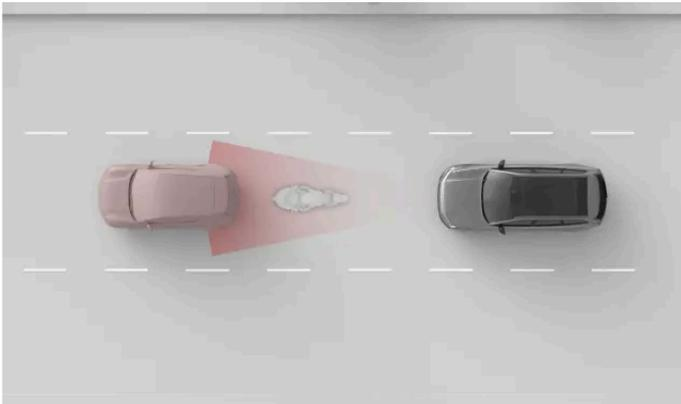

La moto più piccola e l'auto sono vicine e si sovrappongono, rendendo il rilevamento della moto meno accurato.

**! Importante**

### Rimorchio davanti

Rispetto a molti altri veicoli presenti sulla strada, il rilevamento dei rimorchi è spesso meno affidabile a causa della loro forma e altezza. Questo vale, in particolare, per i rimorchi stretti, bassi e con pianali di carico molto alti. Questi tipi di rimorchi spesso non hanno una superficie sufficiente all'altezza in cui sono puntati i sistemi di rilevamento anteriori.

## Strade e infrastrutture

Una strada con curve può indurre l'auto a interpretare male la situazione del traffico. Ad esempio, può perdere di vista un veicolo o sbagliare l'identificazione della corsia in cui si trova il veicolo che precede.

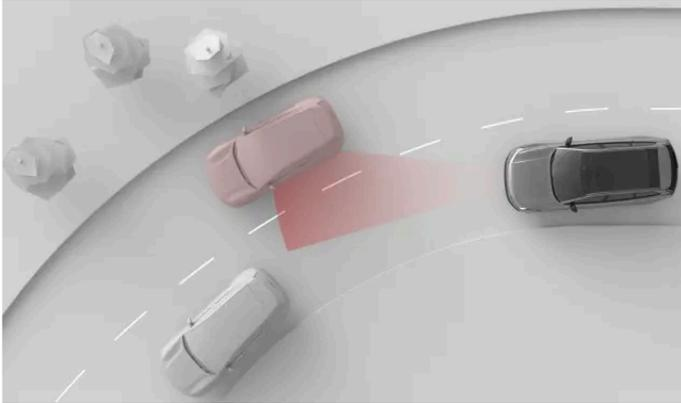

In curva, l'auto che precede può uscire dalla zona di rilevamento. Inoltre, le auto nella corsia adiacente possono entrare nel campo di rilevamento, influenzando la percezione della distanza dai veicoli che precedono.

**! Importante**

### Condizioni della strada e irregolarità

Le caratteristiche della strada, più o meno comuni che siano, possono influire sull'efficacia dei sistemi di rilevamento dell'auto.

- Le curve strette e le irregolarità della strada possono oscurare temporaneamente parti importanti dell'ambiente circostante l'auto, come altri veicoli o la segnaletica stradale.
- Le infrastrutture stradali non standard o insolite potrebbero non essere identificate correttamente dall'auto. Ad esempio, i lavori stradali o le deviazioni del traffico possono provocare conflitti così come più serie di segnaletica stradale.
- La segnaletica stradale o i segnali stradali usurati potrebbero non essere identificati correttamente.

<sup>[1]</sup> Le rappresentazioni dei sistemi di rilevamento e dell'ambiente circostante l'auto non sono in scala.

## 10.2.1. Posizione delle telecamere, dei sensori, dei radar e del lidar

Conoscere la posizione dei diversi componenti utilizzati dall'auto per mappare l'ambiente circostante ti aiuta a mantenerli liberi da sporco, ostruzioni e danni accidentali.

Molte delle funzioni di ausilio alla guida della tua auto si basano sui dati provenienti da componenti che scansionano e mappano l'ambiente circostante, come telecamere, sensori e radar. Questa sezione non mostra tutti i componenti e le rispettive posizioni precise, ma ti dà un'idea generale della loro posizione. È particolarmente importante mantenere pulite le aree indicate in questa sezione. I danni a queste aree possono compromettere anche le funzioni che si basano su componenti che si trovano in quel punto.

 **Attenzione**

### Pulire regolarmente

Le postazioni delle telecamere, dei sensori e dei radar sull'auto vanno pulite regolarmente e mantenute libere da etichette, oggetti, sporcizia e altre potenziali ostruzioni. In caso contrario, le funzioni dell'auto potrebbero rispondere in modo erroneo, diventare meno reattive o disattivarsi.

### Rimozione del ghiaccio da parabrezza e lidar

Sia l'area del parabrezza davanti alla telecamera anteriore sia l'area del vetro davanti al lidar sono dotate di riscaldamento per lo sbrinamento e la rimozione degli accumuli di neve o ghiaccio. Non utilizzare un raschietto per il ghiaccio su queste aree perché potrebbe graffiare la superficie del vetro. Graffi o danni al vetro del parabrezza davanti alla telecamera o al vetro del lidar possono causare interferenze o limitarne le capacità di rilevamento.

### Accessori montati

Fai attenzione alle conseguenze causate dagli accessori montati sull'auto, come le barre portacarico o luci accessorie esterne. Gli oggetti stessi o il carico aggiunto possono ostruire telecamere, sensori o radar.



- ① In alto, al centro del parabrezza c'è una telecamera frontale. Il lidar si trova subito sopra il parabrezza.
- ② Le telecamere laterali si trovano sugli specchietti retrovisori esterni, che integrano anche le telecamere posteriori.
- ③ Nella parte anteriore dell'auto ci sono una telecamera e un radar nell'area dello stemma.
- ④ C'è anche un radar in ogni angolo anteriore dell'auto.



- ⑤ Al centro nella parte posteriore dell'auto c'è una telecamera per la vista posteriore.
- ⑥ C'è anche un radar in ogni angolo posteriore dell'auto.

### **Suggerimento**

#### Individuare i sensori di parcheggio

Lungo il bordo inferiore della tua auto ci sono diversi sensori di parcheggio a ultrasuoni. Puoi vederne la posizione esatta cercando le piastre di copertura a bottone lungo il pannello del paraurti.

### **Importante**

#### Pulizia davanti ai radar

In caso di sporco, neve o ghiaccio, o se l'auto indica che un radar è bloccato, devi intervenire il prima possibile. Pulisci e sgombra sempre un'ampia area intorno ai radar per rendere disponibile l'intero campo visivo.

## 10.2.2. Rilevamento della telecamera e limiti

Le telecamere dell'auto acquisiscono l'ambiente circostante in modo simile all'occhio umano. Questo confronto serve a capire le loro capacità e i loro limiti.

Le telecamere aiutano l'auto a identificare determinati oggetti e superfici che si distinguono visivamente dagli sfondi. Si tratta di oggetti come la segnaletica stradale, i cartelli stradali, i pedoni e gli altri veicoli.

Le informazioni della telecamera nella schermata di parcheggio rappresentano un modo ulteriore per monitorare l'ambiente circostante l'auto.

### Condizioni di illuminazione

Per funzionare, le telecamere hanno bisogno di luce e sono influenzate dalle condizioni di luminosità.

- Le fonti di luce intensa, come il sole, possono causare abbagliamenti e riflessi che influiscono negativamente sul rilevamento della telecamera.
- La scarsa illuminazione può influire negativamente su alcuni tipi di rilevamento delle telecamere.
- Alcuni tipi di rilevamento richiedono condizioni di scarsa illuminazione. Quando è buio, le luci degli altri veicoli possono essere identificate perché risaltano sullo sfondo.

### **Importante**

#### Rilevamento della telecamera al buio

Quando è buio, l'auto riesce a identificare gli altri veicoli solo se hanno i fari e le luci posteriori accesi e chiaramente visibili. L'auto ricorre anche ad altri tipi di rilevamento, come il radar, ma potrebbe non disporre di informazioni sufficienti per identificare in modo affidabile i veicoli che non vengono rilevati dalle telecamere. Questo problema può compromettere diverse funzioni di supporto conducente, come gli interventi di sicurezza, gli avvisi di collisione e le funzioni di mantenimento della distanza.

## Visibilità

Una scarsa visibilità del conducente in genere corrisponde a una scarsa visibilità delle telecamere. Gli oggetti difficili da rilevare per l'occhio umano possono talvolta risultare difficili anche per le telecamere. Questo può includere oggetti ben mimetizzati o oggetti con contorni che non risaltano sullo sfondo.

- La nebbia, la pioggia battente, la neve o le tempeste di polvere possono limitare notevolmente la visibilità delle telecamere.
- Fai attenzione alla polvere, all'acqua o alla neve sul terreno che possono schizzare ed essere sollevate in aria dalla tua auto, dal traffico o dal vento.

## Campo visivo e ostacoli

Le telecamere vedono nella direzione in cui sono rivolte e unicamente all'interno del loro campo visivo. Il campo visivo varia per ogni telecamera e dipende dalla sua destinazione d'uso.

Le ostruzioni limitano la visione della telecamera. Ogni telecamera vede l'ambiente circostante dal punto in cui è montata e tutto ciò che entra nel suo campo visivo copre ciò che si trova dietro l'ostacolo. Gli oggetti vicini a una telecamera coprono una parte maggiore del campo visivo della telecamera rispetto a quelli che si trovano più lontano. Se l'auto rileva il blocco di una telecamera, può disabilitare alcune funzioni che dipendono da quella telecamera.

- Assicurati che tutti gli accessori supplementari, le attrezzature e il carico esterno non blocchino parte del campo visivo delle telecamere. Ad esempio, carichi sul tetto molto estesi possono bloccare parte della visuale dall'alto delle telecamere anteriori e posteriori.
- Rimorchi, portabiciclette o altre attrezzature montate sul gancio di traino possono bloccare la visuale delle telecamere posteriori.
- Sporco, ghiaccio, neve, gocce d'acqua e condensa sulle lenti delle telecamere ne ostruiscono in parte la visuale. In alcuni casi, l'auto può essere in grado di riconoscere la presenza di un ostacolo e di avvisarti. Tuttavia, è comunque consigliabile controllare regolarmente le telecamere e di assicurarsi che siano pulite e non ostruite.

### **Attenzione**

#### Pulire regolarmente

Le postazioni delle telecamere, dei sensori, del lidar e dei radar sull'auto vanno pulite regolarmente e mantenute libere da etichette, oggetti, sporcizia e altre potenziali ostruzioni. In caso contrario, le funzioni dell'auto potrebbero rispondere in modo erraneo, diventare meno reattive o disattivarsi.

## Altre limitazioni

Se le telecamere si surriscaldano troppo, possono essere temporaneamente spente per proteggerle da eventuali danni. Questo può accadere quando avvii l'auto dopo aver parcheggiato a temperature elevate, con la luce diretta del sole che colpisce una telecamera. La telecamera può tornare disponibile una volta raffreddatasi a sufficienza.

 **Importante**

### Danni al parabrezza

I danni al parabrezza nell'area della videocamera, come piccole schegge, graffi o crepe, possono influire negativamente sulle prestazioni della videocamera e delle funzioni che la utilizzano. Può causare una riduzione della funzionalità, risposte inaffidabili dell'auto e la disabilitazione delle funzioni. In caso di danni, segui le raccomandazioni di questo manuale per la gestione dei danni al parabrezza.

### Taratura della telecamera

Dopo aver sostituito le telecamere della tua auto o componenti adiacenti, come il parabrezza, gli specchietti retrovisori o il paraurti anteriore, le telecamere potrebbero impiegare un po' di tempo per ricalibrarsi. Questo può rendere non disponibili alcune funzioni di supporto al conducente per un breve periodo di tempo dopo la manutenzione dell'auto. Nel display del conducente trovi messaggi relativi alla calibrazione della telecamera in corso.

## 10.2.3. Rilevamento del lidar e limiti

Il lidar utilizza le onde a infrarossi per acquisire informazioni sull'ambiente circostante l'auto. Può identificare la distanza degli oggetti e alcuni aspetti del loro movimento o aspetto. È importante non bloccare il lidar.

Il lidar si trova sopra il parabrezza dell'auto, rivolto in avanti. È un sistema laser che raccoglie informazioni sull'ambiente circostante, che vengono sfruttate da varie funzioni di supporto al conducente della tua auto. Le onde a infrarossi<sup>[1]</sup> vengono inviate in modo continuo e se incontrano un oggetto lungo le loro traiettorie rimbalzano. Al ritorno delle onde luminose, l'auto può ad esempio calcolare la posizione e l'aspetto dell'oggetto.

Il lidar non risente delle condizioni di luminosità e funziona altrettanto bene in una giornata di sole o nel buio più completo. Tuttavia, condizioni meteorologiche avverse, come pioggia battente, nevicata, nebbia o temperature molto alte, possono limitare la capacità di rilevamento del lidar.

 **Importante**

### Uso responsabile

Il lidar e le funzioni che possono basarsi su di esso servono a integrare i comportamenti di guida sicura. Non riducono né sostituiscono la necessità del conducente di rimanere attento e concentrato per una guida sicura.

### Le onde di luce del lidar possono danneggiare le telecamere esterne

Non puntare la telecamera direttamente verso il lidar. Essendo un sistema basato su laser, il lidar utilizza onde di luce a infrarossi che possono danneggiare alcuni dispositivi con telecamere. Tra questi, anche gli smartphone o i telefoni dotati di telecamera.

## Campo visivo e ostacoli

Gli oggetti nel campo visivo bloccano ciò che si trova dietro di loro. Più un oggetto è vicino al lidar, più ne limita il campo visivo.

- Se un lidar è bloccato, alcune funzioni possono perdere efficacia o non rispondere in modo corretto.
- Se l'auto rileva il blocco di un lidar, può disabilitare alcune funzioni.

**Il contenuto di questo manuale rappresenta lo stato del manuale d'uso al momento della stampa e potrebbe non essere completamente valido in futuro. Per ulteriori informazioni, consulta la prima pagina per la nota completa di esclusione di responsabilità.**

- Non posizionare o montare nulla davanti o vicino ai lidar dell'auto. Compresi adesivi, pellicole per la carrozzeria e nastro adesivo.
- Eventuali danni del vetro davanti al lidar ne possono compromettere le prestazioni. Rivolgiti a un centro di assistenza per le riparazioni in caso di danni in prossimità dei lidar.<sup>[2]</sup>
- Verifica che gli accessori supplementari, le attrezzature o il carico stivato all'esterno non blocchino il lidar.
- Il lidar è sensibile a sporco, ghiaccio o neve che si accumulano davanti. Questo influisce sulle onde a infrarossi e può ridurre la capacità del lidar di rilevare gli oggetti. Non sempre l'auto riesce a rilevare l'ostruzione del lidar. Quando ci riesce, lo comunica tramite notifiche sui display. Tuttavia, si consiglia di ispezionare regolarmente le posizioni dei lidar e di assicurarsi che l'area circostante sia pulita e sgombra da ostruzioni.



### Pulire regolarmente

Pulire regolarmente le postazioni delle telecamere, dei sensori, del lidar e dei radar dell'auto e mantenerle libere da etichette, oggetti, sporcizia e altre potenziali ostruzioni. In caso contrario, le funzioni dell'auto potrebbero rispondere in modo erraneo, diventare meno reattive o disattivarsi.

### Rimozione del ghiaccio dal lidar

Il vetro del lidar è riscaldato per lo sbrinamento e rimozione di eventuali accumuli di neve o ghiaccio. Non utilizzare un raschietto per il ghiaccio su questa area perché potrebbe graffiare la superficie del vetro. Graffi o danni al vetro sul lidar possono causare interferenze o limitare le loro capacità di rilevamento.

<sup>[1]</sup> Fotoni

<sup>[2]</sup> Volvo raccomanda di rivolgersi a un'officina autorizzata Volvo per tutti gli interventi di manutenzione e riparazione.

---

## 10.2.4. Rilevamento e limiti del rada

I radar utilizzano le onde radio per acquisire informazioni sull'ambiente circostante l'auto. Possono identificare la distanza degli oggetti e alcuni aspetti del loro movimento. È importante non bloccare i radar.

Ci sono più radar puntati in direzioni diverse per raccogliere informazioni sull'ambiente intorno all'auto. Queste informazioni vengono utilizzate principalmente dalle funzioni di supporto al conducente dell'auto. Le onde radio vengono inviate in modo continuo e se incontrano un oggetto sul loro percorso rimbalzano. Al ritorno delle onde, l'auto riesce a calcolare la posizione e il movimento dell'oggetto, ad esempio.

I radar non risentono delle condizioni di luminosità e funzionano altrettanto bene sia in una giornata di sole che nel buio più completo.

 **Importante**

### Usò responsabile

I radar e le funzioni che si basano su di essi servono a integrare i comportamenti di guida sicura. Non riducono né sostituiscono la necessità del conducente di rimanere attento e concentrato per una guida sicura.

## Zona di rilevamento e campo visivo

Ogni radar dell'auto ha una propria area di rilevamento. La zona è limitata dal campo visivo e dalla portata del radar.

Gli oggetti nel campo visivo bloccano ciò che si trova dietro di loro. Più un oggetto è vicino al radar, più ne limita il campo visivo.

- Se un radar è bloccato, alcune funzioni possono perdere efficacia o non rispondere in modo corretto.
- Se l'auto rileva il blocco di un radar, può disabilitare alcune funzioni.
- Non posizionare o montare nulla davanti o vicino ai radar dell'auto. Compresi adesivi, pellicole per la carrozzeria e nastro adesivo.
- I danni alla vernice davanti a un radar possono comprometterne le prestazioni. Rivolgiti a un punto di assistenza per le riparazioni in caso di danni in prossimità dei radar.<sup>[1]</sup>
- Verifica che gli accessori supplementari, le attrezzature o il carico stivato all'esterno non blocchino i radar dell'auto.
- Rimorchi, portabiciclette o altre attrezzature montate sul gancio di traino possono bloccare il radar, impedendo alcune funzioni.
- I radar sono sensibili all'accumulo di sporco, ghiaccio o neve davanti a loro. Questo influisce sulle onde radio e può ridurre la capacità del radar di rilevare gli oggetti. Non sempre l'auto riesce a rilevare l'ostruzione dei radar. Quando ci riesce, lo comunica tramite notifiche sui display. Tuttavia, si consiglia di ispezionare regolarmente le posizioni dei radar e di assicurarsi che le aree circostanti siano pulite e prive di ostruzioni.

 **Attenzione**

### Pulire regolarmente

Le postazioni di telecamere, sensori, lidar e radar dell'auto vanno pulite regolarmente e tenute libere da etichette, oggetti, sporcizia e altre potenziali ostruzioni. In caso contrario, le funzioni dell'auto potrebbero rispondere in modo erraneo, diventare meno reattive o disattivarsi.

## Altre condizioni e limiti

Altre sorgenti radar possono causare interferenze e ridurre l'efficacia dei radar della tua auto.

<sup>[1]</sup> Volvo raccomanda di rivolgersi a un'officina autorizzata Volvo per tutti gli interventi di manutenzione e riparazione.

## 10.2.5. Rilevamento e limitazioni dei sensori di parcheggio

I sensori di parcheggio a ultrasuoni permettono all'auto di rilevare gli oggetti e la rispettiva distanza dall'auto. Funzionano a distanza relativamente ravvicinata durante le manovre lente e strette, come quelle di parcheggio.

I sensori a ultrasuoni utilizzano le onde sonore per rilevare gli ostacoli vicini all'auto. Funzionano inviando impulsi di ultrasuoni che possono rimbalzare verso il sensore quando incontrano un oggetto o un ostacolo. Questo permette all'auto di identificare la distanza dagli ostacoli nella direzione di rilevamento.

Le informazioni di questi sensori sono disponibili solo a basse velocità. Quando la schermata di parcheggio è visualizzata sul display forniscono informazioni sulla distanza.

### **Importante**

#### Uso responsabile

I sensori di parcheggio a ultrasuoni e le funzioni che si basano su di essi agiscono come integrazione i comportamenti di guida sicura. Non riducono né sostituiscono la necessità del conducente di rimanere attento e concentrato sulla guida sicura.

## Portata di rilevamento

I sensori a ultrasuoni in genere sono posizionati relativamente in basso sul paraurti.

- Gli ostacoli su supporti che si trovano al di fuori dell'area di rilevamento possono non essere rilevati. Tali ostacoli includono oggetti sospesi dall'alto o che si estendono lontano dal loro supporto a terra, come alcune barriere e cancelli.

## Sensori bloccati

I sensori a ultrasuoni possono bloccarsi, riducendo la distanza e il rilevamento degli ostacoli o rendendoli non disponibili. Per evitare il blocco dei sensori e capire meglio quando potrebbero non essere disponibili, tieni conto dei punti seguenti:

- Se un sensore è bloccato, alcune funzioni possono perdere efficacia o non rispondere in modo corretto.
- Piogge abbondanti o nevicata possono rendere inaffidabile il rilevamento e le funzioni basate sui sensori a ultrasuoni potrebbero non essere disponibili.
- Se l'auto rileva il blocco di un sensore, può disabilitare alcune funzioni.
- Non posizionare o montare nulla davanti o vicino ai sensori dell'auto. Compresi adesivi, pellicole per la carrozzeria e nastro adesivo.
- I danni alla carrozzeria in corrispondenza dei sensori possono comprometterne le prestazioni. Rivolgiti a un centro di assistenza per le riparazioni di danni nelle aree dei sensori.<sup>[1]</sup>
- Verifica che gli accessori supplementari, le attrezzature o il carico stivato all'esterno non blocchino i sensori.
- Rimorchi, portabiciclette o altre attrezzature montate sul gancio di traino possono bloccare i sensori, impedendo alcune funzioni.
- I sensori a ultrasuoni sono sensibili all'accumulo di sporco, ghiaccio o neve davanti a loro. Questo può ridurre la loro capacità di rilevare gli oggetti. Non sempre l'auto riesce a rilevare l'ostruzione dei sensori di parcheggio. Quando ci riesce, lo comunica tramite notifiche sul display. Tuttavia, si consiglia di ispezionare regolarmente le posizioni dei sensori e di assicurarsi che le aree circostanti siano pulite e prive di ostruzioni.

 **Attenzione**

### Pulire regolarmente

Le postazioni delle telecamere, del lidar dei sensori e dei radar dell'auto vanno pulite regolarmente e tenute libere da etichette, oggetti, sporco e altre potenziali ostruzioni. In caso contrario, le funzioni dell'auto potrebbero rispondere in modo erraneo, diventare meno reattive o disattivarsi.

<sup>[1]</sup> Volvo raccomanda di rivolgersi a un'officina autorizzata Volvo per tutti gli interventi di manutenzione e riparazione.

## 10.3. Rilevamento del comportamento alla guida

L'auto monitora continuamente alcuni aspetti del comportamento del conducente. Questo è importante per diverse funzioni di supporto al conducente.

Il monitoraggio del comportamento del conducente serve per verificare che siano presenti determinate condizioni durante la guida e l'utilizzo di alcune funzioni. Due telecamere, una sul display del conducente e una subito sopra il display centrale, monitorano continuamente il comportamento del conducente senza registrazione. Le informazioni di questo sistema vengono utilizzate da molte funzioni di supporto al conducente.

Vengono monitorati vari aspetti comportamentali del conducente, tra cui:

- Postura del capo e del corpo
- Movimenti oculari e concentrazione
- Segni di stanchezza o affaticamento

Una funzione importante del sistema di monitoraggio è verificare che durante la guida le mani si trovino sul volante.

 **Nota**

### Sistema di monitoraggio del conducente

Oltre a monitorare l'attenzione del conducente, l'auto controlla altri elementi della guida. Ad esempio, se le portiere sono chiuse e le cinture di sicurezza allacciate durante la guida. I singoli punti di rilevamento vengono combinati per ottenere una migliore comprensione della concentrazione, dell'attenzione e del comportamento del conducente.

Le informazioni del sistema di monitoraggio vengono combinate per valutare se l'attenzione del conducente è concentrata sulla guida. Vengono monitorati anche gli altri veicoli, l'area intorno all'auto e l'attenzione e la concentrazione. Il sistema di rilevamento emette delle notifiche nel display del conducente.

## Funzioni di controllo affidabilità

Il sistema di monitoraggio controlla il comportamento del conducente per stabilire se utilizza l'auto in modo sicuro. Se il sistema è bloccato o rileva un uso anomalo del conducente, può attivare la risposta di altre dotazioni o funzioni dell'auto.

Tra le funzioni interessate dal sistema di monitoraggio del conducente trovi:

- Driver Alert** Driver Alert ti può inviare messaggi se rileva segni di stanchezza, distrazione o scarsa concentrazione.
- Arresto d'emergenza** Quando il conducente non è in grado di continuare a guidare, l'auto può eseguire un arresto controllato per ridurre il rischio di collisione.
- Pilot Assist** Se sembri poco concentrato o non rispondi alle richieste di tenere le mani sul volante Pilot Assist può disattivarsi.

## Condizioni e limiti

Il sistema di monitoraggio del conducente funziona con telecamere di rilevamento e controllo. Sebbene il sistema sia avanzato, i limiti legati alla visibilità delle telecamere possono comprometterne le capacità di rilevamento. Leggi la sezione separata sulle condizioni e i limiti delle telecamere dell'auto per capire come vengono influenzate le funzioni che si basano sul rilevamento delle telecamere.

- Il sistema di rilevamento dell'attenzione richiede una visione libera del volto del conducente.
  - Oggetti non correttamente riposti possono oscurare la visuale del conducente, così come la polvere e lo sporco sull'obiettivo della telecamera. Mantieni lo spazio del conducente pulito e libero da oggetti sparsi.
  - Alcuni indumenti e accessori indossati possono coprire parte del viso del conducente che deve essere visibile per monitorare l'attenzione, ad esempio gli occhi.
- La presenza di sporco davanti alle telecamere ne può compromettere le capacità di rilevamento.
- Alcune condizioni possono influenzare la capacità dell'auto di valutare la tua guida e le tue manovre. Questo a sua volta influisce sulla capacità di distinguere i segnali di un conducente non concentrato o stanco.
  - Le funzioni che aiutano a mantenere la corsia di marcia in alcuni casi possono compensare le manovre che altrimenti indicherebbero una mancanza di concentrazione da parte del conducente. Questo rende più difficile identificare i segni di mancanza di concentrazione rispetto alla guida non assistita.
  - Condizioni come il vento forte o il manto stradale irregolare possono influenzare la tua guida in modo simile a quella di una scarsa concentrazione. Questo potenzialmente può causare avvisi anche se chi guida è perfettamente concentrato.

### **Importante**

#### Interferenze con il sistema

Non coprire le telecamere. Le telecamere possono essere oscurate completamente o parzialmente da oggetti appesi o appoggiati sopra o intorno al display del conducente o al display centrale. Gli oggetti appoggiati sul cruscotto possono cadere o spostarsi e coprire la visuale delle telecamere. Se le telecamere sono oscurate o coperte, l'auto ti avvisa con un messaggio sul display del conducente.

Non cercare di manomettere intenzionalmente il sistema di monitoraggio del conducente. Il sistema serve a rendere la guida il più sicura possibile. Limitando la capacità del sistema di rilevare una situazione pericolosa, ne comprometti anche le funzioni di intervento di sicurezza.

## 10.4. Interventi e avvisi di sicurezza

La tua auto è dotata di funzioni che aiutano a prevenire le collisioni in modo diretto o indiretto. Se la tua auto rileva una situazione di pericolo nel traffico, può intervenire avvertendo il conducente o eseguendo una manovra evasiva.

La guida sicura inizia con i comportamenti giusti degli utenti. Come ulteriore livello di protezione contro gli incidenti, la tua auto può avvisarti se rileva una situazione che richiede la tua attenzione o azione immediata. Oltre a sensibilizzare il conducente con avvisi, l'auto può intervenire sterzando e frenando per evitare o attenuare una collisione.

Le funzioni progettate per emettere avvisi o eseguire interventi in modi diversi includono:

- Avvisi e mitigazione della collisione
- Blind Spot Information
- Sistema di mantenimento della corsia
- Notifiche sulla concentrazione e l'attenzione del conducente<sup>[1]</sup>
- Arresto d'emergenza
- Avvisa in presenza di veicoli che attraversano lo spazio dietro all'auto mentre fai retromarcia<sup>[2]</sup>
- Freno automatico in retromarcia<sup>[3]</sup>

### Suggerimento

#### Cosa sono gli interventi di sicurezza?

Gli interventi di sicurezza sono risposte dell'auto in situazioni in cui individua un rischio elevato o imminente di collisione. Gli avvisi possono servire ad avvisare il conducente dei pericoli in modo che possa intervenire ma, a seconda della situazione, l'auto è anche in grado di eseguire manovre di sterzata o frenata di emergenza. Alcuni tipi di avvisi e interventi sono sempre attivi, mentre altri fanno parte di funzioni che puoi personalizzare o scegliere di attivare o disattivare.

## Interventi di sicurezza per evitare collisioni

Quando l'auto individua un rischio di collisione, reagisce in base al livello di urgenza. È in grado di individuare oggetti come pedoni, ciclisti e veicoli che si stanno avvicinando o che si trovano sulla tua traiettoria di guida. Molti fattori possono influenzare la tempestività e l'efficacia con cui l'auto riesce a rilevare il rischio di un incidente. Ci sono situazioni che vanno al di là delle capacità dell'auto, per questo i comportamenti di guida sicura sono essenziali.

Se l'auto identifica un rischio crescente di collisione, gli avvisi possono aumentare rapidamente fino a manovre evasive da parte dell'auto. In caso di minaccia improvvisa, l'auto può eseguire immediatamente delle manovre evasive.

|                             |  |
|-----------------------------|--|
| <b>Avvisi di collisione</b> | Quando l'auto individua un rischio di collisione, richiama innanzitutto l'attenzione del conducente. L'auto può avvisarti con segnali visivi, sonori o con impulsi alla cintura o al freno.  |
| <b>Manovre di frenata</b>   | Se l'auto stabilisce che occorre un intervento immediato, può frenare indipendentemente dalle azioni del conducente. Può farlo contemporaneamente a una manovra di sterzata. L'intensità di frenata dell'intervento dell'auto dipende dalla situazione. Un ostacolo che compare all'improvviso davanti all'auto può far sì che i freni vengano attivati completamente, mentre un'altra situazione può richiedere una frenata minore per evitare una potenziale collisione. |
| <b>Manovre di sterzo</b>    | Se l'auto determina che occorre un intervento immediato, può sterzare indipendentemente dalle azioni del conducente. Può farlo contemporaneamente a una manovra di frenata.  |

I messaggi sugli interventi di sicurezza effettuati compaiono sul display del conducente.

 **Nota**

### Interventi di sterzo e frenata

- Sterzando, il conducente può annullare in qualsiasi momento gli interventi di sterzo dell'auto.
- Per annullare un intervento di frenata, devi premere con forza il pedale dell'acceleratore. Superata una certa soglia, si annulla l'intervento di frenata.

### Scopri cosa offre la tua auto

Gli interventi di sicurezza dell'auto possono avvenire all'improvviso e coglierti di sorpresa. Possono causare disagi nonostante i vantaggi che offrono. Conoscere la tua auto è un modo utile per sapere cosa aspettarti dagli interventi di sicurezza quando si verificano. Assicurati di leggere tutte le notifiche successive a un intervento per capire meglio il motivo che l'ha originato.

### Ridurre la quantità di interventi e avvisi

La quantità di interventi e avvisi di sicurezza dipende dalle condizioni di guida e dal tuo stile di guida. Alcune combinazioni di fattori possono portare a risposte che percepisci come non necessarie o troppo sensibili. In generale, il modo più efficace per ridurre la quantità di avvisi e interventi è guidare in modo responsabile. Adatta la tua velocità alle condizioni di guida e mantieni una distanza di sicurezza dagli altri veicoli. Puoi anche regolare o disattivare alcune funzioni nelle impostazioni.

## Regolare le esigenze di risposta

Quando l'auto suggerisce, controlla o esegue un'azione di guida, è considerata una risposta. La maggior parte delle funzioni di supporto al conducente prevede una serie di risposte possibili. Ad esempio, la frenata automatica per evitare una collisione con un'auto che frena improvvisamente davanti a te è una risposta. Le funzioni che possono fornire avvisi e interventi di sicurezza sono concepite in modo da limitare le risposte non necessarie.

Ogni risposta della tua auto possiede una propria serie di condizioni. Queste condizioni possono dipendere dalla situazione del traffico, dallo stato dell'auto e del conducente e dalle informazioni raccolte dai sistemi di rilevamento dell'auto. Perché si attivi una risposta, tutte le condizioni richieste devono essere soddisfatte e l'auto deve valutare con molta certezza che la risposta sia necessaria. Con l'evolversi della situazione, l'auto valuta continuamente le condizioni e la necessità di risposta. Se la necessità di risposta o le condizioni sono incerte, l'auto non risponde.

Se una situazione potenzialmente pericolosa può essere facilmente affrontata dal conducente, questo ha la priorità sulla risposta dell'auto. In situazioni in cui hai la possibilità di intervenire con manovre non di emergenza, l'auto può posporre o evitare di fornire una risposta. Questo aiuta a ridurre gli avvisi e gli interventi di sicurezza superflui. La maggior parte dei potenziali pericoli identificati dall'auto viene affrontata dal conducente con piccoli aggiustamenti prima che si renda necessaria una manovra evasiva di emergenza. Il più delle volte, le percepisci come azioni di routine che fanno parte della guida normale.

 **Importante**

### Affronta sempre eventuali rischi alla guida

L'auto può compensare alcune situazioni, ma non tutte, in cui non puoi o non riesci a reagire a un pericolo durante la guida. Ci sono casi in cui una risposta efficace è al di là delle capacità dell'auto e altri in cui non viene fornita una risposta perché ci si aspetta che il conducente affronti il potenziale pericolo. Quando guidi, devi rimanere vigile e attento per poter reagire ai pericoli come faresti con un'auto senza funzioni di assistenza alla guida.

## Condizioni e limiti

### **Attenzione**

Non affidarti mai agli interventi di sicurezza dell'auto come sostitutivo dei comportamenti di guida sicuri. Guida l'auto con la stessa attenzione alla sicurezza richiesta da un'auto senza queste funzioni.

Gli avvisi e gli interventi non possono essere garantiti in ogni situazione. L'auto non è in grado di gestire tutte le condizioni di guida, traffico, meteo e stradali. L'incapacità dell'auto di rilevare o reagire a un pericolo può essere dovuta a fattori che non sei in grado di identificare o prevedere.

La capacità dell'auto di reagire ai pericoli varia a seconda di svariati fattori. Spesso rientrano in una delle seguenti categorie:

- Velocità e movimento della tua auto.
- Dimensioni, forma, velocità e movimento degli oggetti o degli utenti della strada intorno all'auto.
- Condizioni ambientali.
- Le condizioni dell'infrastruttura stradale.
- La complessità della situazione del traffico.

Tra gli esempi principali troviamo:

- Le curve strette possono rendere il rilevamento meno uniforme. L'auto potrebbe non essere in grado di identificare i pericoli che appaiono all'improvviso in seguito a una brusca sterzata.
- La scarsa trazione, ad esempio quando la strada è bagnata o ghiacciata, può ridurre l'efficacia degli interventi.
- Le condizioni e le limitazioni che influenzano il rilevamento degli ostacoli possono impedire all'auto di identificare con precisione i potenziali pericoli. I limiti di rilevamento degli ostacoli sono descritti in dettaglio nella sezione del manuale dedicata al rilevamento dell'ambiente circostante e del traffico da parte dell'auto.
- Se stai procedendo in avanti a passo d'uomo o a velocità inferiore l'auto non esegue interventi di frenata automatica. Questo per evitare interventi di frenata indesiderati quando fai manovra in spazi ristretti.

## **Importante**

### Limiti generali

Hai buone ragioni per sentirti sicuro con un'auto in grado di intervenire in situazioni pericolose, ma è importante impegnarsi per guidare in modo sicuro e responsabile. Le capacità dell'auto sono sempre limitate da fattori e vincoli tecnologici, alle condizioni dell'auto e all'ambiente di guida.

### Funzioni di rilevamento

La capacità dell'auto di monitorare l'ambiente circostante viene sfruttata da funzioni che possono fornire avvisi e interventi. Per comprendere meglio i limiti di queste funzioni, leggi la sezione dedicata al rilevamento del traffico e dell'ambiente circostante. Fornisce una panoramica sul funzionamento di componenti importanti come telecamere e radar, illustrandone le capacità e i limiti.

### Tempi di reazione

In condizioni favorevoli, l'auto è in grado di percepire e reagire a determinati pericoli, in alcuni casi più velocemente di un conducente umano. Tuttavia, questa capacità non è una garanzia di intervento, poiché l'auto non è in grado di rilevare tutti i potenziali pericoli che potrebbero richiedere una risposta.

### Disponibilità delle risposte

Tutti i tipi di risposta dell'auto hanno una serie di condizioni che ne definiscono la disponibilità. Le risposte disponibili quindi cambiano costantemente durante la guida. Alcune condizioni hanno requisiti predefiniti, come un intervallo di velocità esatto, un'impostazione attivata o il conducente che indossa la cintura di sicurezza. Altre condizioni hanno soglie meno definite che possono dipendere da una combinazione di fattori. Di conseguenza, non puoi sapere con certezza se o come l'auto risponderà in una determinata situazione, ma puoi farti un'idea di quali risposte siano più o meno probabili.

### Leggi tutte le informazioni sulle funzioni che utilizzi

Ti consigliamo di leggere tutte le informazioni sulle funzioni di supporto al conducente prima di utilizzarle. È essenziale comprenderne le potenzialità e i limiti.

### Allaccia la tua cintura di sicurezza

Gli interventi di frenata d'emergenza possono avvenire anche se il conducente non allaccia la cintura di sicurezza. Il rischio di lesioni in caso di frenata brusca aumenta notevolmente per i passeggeri non protetti da cintura. Allaccia sempre la cintura di sicurezza e controlla che lo facciano anche gli altri passeggeri.

### Responsabilità del conducente

Le funzioni che forniscono interventi e avvisi sono un'integrazione ai comportamenti di guida sicura. Non riducono né sostituiscono la necessità del conducente di rimanere attento e concentrato per una guida sicura. È essenziale leggere la sezione dedicata alla responsabilità del conducente per comprendere i limiti degli interventi e delle avvertenze di sicurezza. Se qualcosa non ti è chiaro o hai altre domande, non esitare a contattare il tuo concessionario Volvo.

<sup>[1]</sup> Avviso di distrazione

<sup>[2]</sup> Cross Traffic Alert

<sup>[3]</sup> Freno automatico posteriore

## 10.4.1. Avvisi e mitigazione della collisione

La tua auto è dotata di funzioni di avviso progettate per ridurre il rischio di collisione. Se non è possibile evitare una collisione, la segnalazione e l'intervento tempestivo possono aiutare a ridurre gli effetti.

Le funzioni di avviso di collisione includono:

- Avvisi di collisione anteriore
- Avvisi sui veicoli che attraversano la tua corsia di marcia
- Avvisi di collisione posteriore

### Nota

#### Interventi di sicurezza

Se viene identificato un rischio di collisione abbastanza urgente, l'auto può intervenire per evitare o attenuare la collisione senza prima avvisare. Gli avvisi compariranno invece nel momento in cui il sistema interviene.

### Attenzione

Non affidarti mai agli avvisi di collisione o agli interventi di sicurezza dell'auto come sostituto dei comportamenti di guida sicuri. Guida l'auto con la stessa attenzione alla sicurezza richiesta da un'auto senza queste funzioni.

### Avvisi di collisione anteriore

Gli avvisi di collisione anteriore possono attivarsi se ti stai avvicinando troppo a un veicolo che ti precede. L'auto ti avvisa se identifica un rischio di collisione che richiede la tua attenzione immediata.

Il modo in cui vengono comunicati gli avvisi di collisione anteriore dipende dalla situazione e dal livello di urgenza. Gli avvisi possono essere comunicati visivamente sul display del conducente, con suoni e con impulsi alla cintura e ai freni.

### Avvisi sui veicoli che attraversano la tua corsia di marcia

Se un veicolo davanti a te cambia corsia e ti sta per tagliare la strada, la tua auto può avvisarti. Anche i veicoli che sbandano o si muovono in modo imprevedibile nelle corsie adiacenti possono attivare questi avvisi. Per avvisarti in queste situazioni, la tua auto mostra messaggi nel display del conducente.

### Avvisi di collisione posteriore

Se la tua auto identifica una situazione ad alto rischio di collisione posteriore, può far lampeggiare le luci posteriori per avvertire i conducenti dietro di te. Gli avvisi di collisione posteriore appaiono automaticamente se rallenti improvvisamente<sup>[1]</sup>, ad esempio durante una frenata molto brusca. È inoltre possibile fornire avvisi se l'auto rileva un veicolo in rapido avvicinamento da dietro. In questo caso, non occorre rallentare per visualizzare l'avviso. Possono apparire sia quando guidi che quando l'auto è ferma, ma solo se l'auto rileva un rischio di collisione sufficientemente elevato.

Quando ti trovi in situazioni che attivano avvisi di collisione posteriore, per precauzione, la tua auto può pretensionare la cintura di sicurezza. Se la tua auto è ferma, applica anche una frenata intensa per precauzione nel caso in cui la collisione posteriore sia inevitabile.

 **Nota**

### Risposta in caso di collisione

Se non è possibile evitare una collisione, l'auto può reagire in altri modi per proteggere i passeggeri e ridurre il pericolo per i veicoli circostanti. Per maggiori informazioni su queste funzioni, consulta la sezione Sicurezza di questo manuale.

<sup>[1]</sup> Il tasso di decelerazione deve superare una certa soglia.

## 10.4.2. Interventi e avvisi durante la retromarcia

La tua auto è dotata di funzioni particolari in grado di intervenire e aiutare a prevenire le collisioni quando fai retromarcia a basse velocità, ad esempio durante un parcheggio.

### Forme di rilevamento

L'auto può identificare gli oggetti che si trovano o si avvicinano al tuo percorso di retromarcia in vari modi. Se rileva un oggetto, l'auto può avvisare o intervenire frenando.

**Sensori di parcheggio a ultrasuoni** Questi sensori sono in grado di identificare alcuni ostacoli immediatamente dietro l'auto durante la retromarcia a bassa velocità.

**Radar posteriore** I radar posteriori dell'auto sono in grado di rilevare i veicoli che si avvicinano lateralmente mentre fai retromarcia.

**Telecamera** Alcune funzioni possono utilizzare il rilevamento della telecamera per aiutare a identificare gli ostacoli durante la retromarcia.

 **Importante**

Questi tipi di sistemi di rilevamento hanno dei limiti e non riescono a rilevare tutti gli ostacoli in ogni situazione. Leggi le sezioni del manuale dedicate alle relative condizioni e limiti.

Durante la retromarcia, alcune informazioni dei sistemi di rilevamento possono essere comunicate nella schermata di parcheggio.

### Funzioni di avviso e intervento

Le seguenti funzioni sono concepite per reagire quando l'auto identifica un rischio di collisione durante la retromarcia.

**Avvisi sui veicoli in attraversamento dietro l'auto**<sup>[1]</sup> Se rileva veicoli in arrivo che attraversano la tua traiettoria in retromarcia, l'auto può emettere avvisi visivi e acustici.

**Freno automatico in retromarcia**<sup>[2]</sup> L'auto può frenare automaticamente per evitare una collisione in retromarcia. Questo può accadere se rileva un ostacolo o veicoli in transito dietro l'auto.

### Suggerimento

#### Disattivazione temporanea

Il freno automatico posteriore può essere temporaneamente disattivato se gli interventi sono troppo frequenti o distraggono. Ad esempio, la retromarcia nell'erba alta o le manovre in spazi molto stretti possono causare interventi di frenata indesiderati.

### Importante

#### Uso responsabile

Gli avvisi e gli interventi durante la retromarcia sono un'integrazione ai comportamenti di guida sicura. Non riducono né sostituiscono la necessità del conducente di rimanere attento e concentrato per una guida sicura.

#### Fai attenzione all'ambiente che ti circonda

Il conducente ha sempre la responsabilità di fare attenzione all'ambiente circostante l'auto e di assicurarsi che le manovre siano sicure.

#### Condizioni di rilevamento

Se l'auto disattiva i radar posteriori, le funzioni Cross Traffic Alert e freno automatico posteriore vengono automaticamente disattivate. Questo avviene quando si collega un rimorchio. Gli accessori montati sul gancio di traino e non sono collegati elettricamente all'auto non disabilitano i radar posteriori, ma possono ostacolarli.

Il rilevamento di veicoli o ostacoli dietro l'auto avviene tramite i radar posteriori. Leggi la sezione a parte sui limiti del rilevamento dei radar.

#### Condizioni per la frenata automatica

Quando e come l'auto esegue gli interventi di frenata durante la retromarcia a bassa velocità dipende dal fatto che un ostacolo rilevato sia fermo o meno.

- Se l'ostacolo rilevato è in movimento, ad esempio il traffico che sta per attraversare la tua traiettoria in retromarcia, la frenata automatica è disponibile e può intervenire quando stai facendo retromarcia a velocità inferiori a 15 km/h (9 miglia/h).
- Se l'ostacolo rilevato è fermo, gli interventi di frenata automatica sono limitati a quando la retromarcia avviene a velocità comprese tra 2 km/h (1 miglia/h) e 15 km/h (9 miglia/h). Questo per evitare interventi di frenata indesiderati durante le manovre a bassa velocità in spazi ristretti.

<sup>[1]</sup> Cross Traffic Alert (CTA)

<sup>[2]</sup> Rear Auto Brake (RAB)

## 10.4.2.1. Avvisi sui veicoli che passano dietro l'auto

Mentre procedi in retromarcia a velocità ridotta, l'auto può avvisarti se rileva veicoli in arrivo dietro di te. Questa funzione si chiama Cross Traffic Alert.

Il contenuto di questo manuale rappresenta lo stato del manuale d'uso al momento della stampa e potrebbe non essere completamente valido in futuro. Per ulteriori informazioni, consulta la prima pagina per la nota completa di esclusione di responsabilità.

Gli avvisi sui veicoli in arrivo dietro l'auto sono disponibili solo mentre fai retromarcia (R) o arretri in folle (N). Per rilevare i veicoli, questa funzione utilizza i radar posteriori. Quando rileva un veicolo in movimento, nel display centrale compare un avviso associato a un suono.

Questa funzione è progettata principalmente per rilevare i veicoli più grandi in movimento, come le auto. In condizioni favorevoli può essere in grado di avvisarti anche di cose più piccole in movimento, quali ciclisti o pedoni.

### ! Importante

#### Responsabilità del conducente

Gli avvisi sui veicoli in transito vanno a integrare le pratiche di guida sicura. Non riducono né sostituiscono la necessità del conducente di rimanere attento e concentrato per una guida sicura.

### i Nota

#### Frenata automatica per veicoli in arrivo posteriormente

Se il freno automatico<sup>[1]</sup> è attivo, l'auto può anche intervenire frenando per evitare o attenuare una collisione imminente con i veicoli rilevati dietro di te.

## Aree di rilevamento

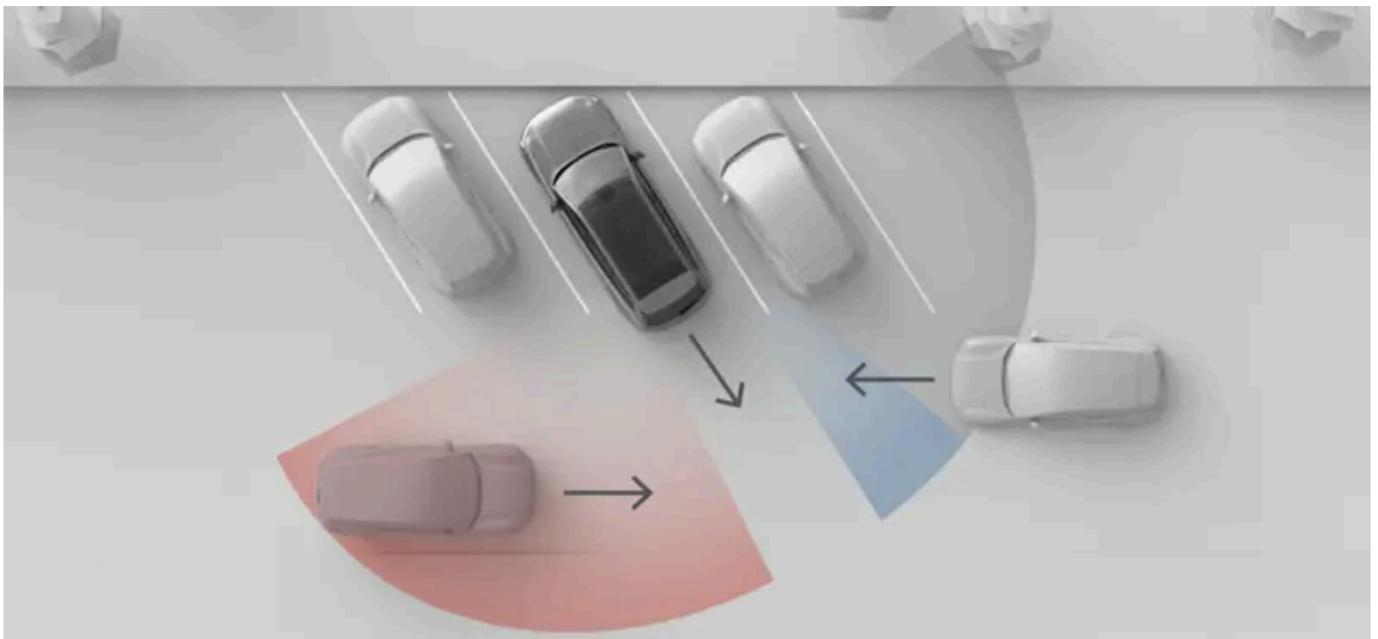

La situazione mostrata in questa immagine illustra come gli oggetti circostanti, come le auto parcheggiate, possano limitare la capacità dell'auto di rilevare altri veicoli e situazioni di traffico. In assenza di ostacoli, le zone di rilevamento effettive sono le stesse su entrambi i lati.

 **Nota**

### Uscita in retromarcia da un parcheggio

Quando l'auto è parcheggiata, la visuale dei radar angolari posteriori potrebbe essere ostruita e ciò influisce sul rilevamento del traffico in transito. Questo accade quando l'auto è parcheggiata con gli angoli posteriori chiusi dalle auto adiacenti o da altri oggetti. Questo effetto si nota soprattutto nei parcheggi diagonali. Tuttavia, quando esci da un parcheggio in retromarcia, la visuale dei radar aumenta gradualmente, rendendo possibile il rilevamento. Per ridurre al minimo il rischio di un rilevamento tardivo o assente quando esci da un parcheggio in retromarcia, procedi lentamente.

## Condizioni e limiti

- Gli avvisi sono disponibili solo se la velocità in retromarcia è inferiore a 15 km/h (9 mph).
- Se l'auto disattiva i radar posteriori, questa funzione viene disabilitata automaticamente. Questo avviene quando si collega un rimorchio. Gli accessori montati sul gancio di traino e non sono collegati elettricamente all'auto non disabilitano i radar posteriori, ma possono ostacolarli.
- Il rilevamento dei veicoli dietro l'auto avviene tramite i radar posteriori. Leggi la sezione a parte sui limiti del rilevamento dei radar.

<sup>[1]</sup> Rear Auto Brake (RAB)

## 10.4.2.2. Disabilitazione della frenata automatica in retromarcia

Nella schermata di parcheggio puoi disattivare temporaneamente il freno automatico posteriore.

Disattivando la frenata automatica in retromarcia, annulli la capacità dell'auto di effettuare interventi di frenata quando sei in retromarcia. La disabilitazione della frenata automatica in retromarcia è solo temporanea. Per impostazione predefinita, la funzione si ripristina quando riutilizzi l'auto.

 **Importante**

### Modifica delle impostazioni delle funzioni di supporto al conducente

Dedica del tempo a capire come la modifica delle impostazioni dell'auto ne condiziona il comportamento. È particolarmente importante quando si tratta di funzioni che influenzano il livello di assistenza che l'auto è in grado di fornire.

1 Nella schermata parcheggio, premi il pulsante della frenata automatica in retromarcia (Ⓜ).

➤ La frenata automatica in retromarcia è temporaneamente disattivata.

## 10.4.3. Sistema di mantenimento della corsia

Il sistema di ausilio al mantenimento della corsia aiuta a prevenire le deviazioni accidentali dalla corsia ad alta velocità, fornendo avvisi e interventi sullo sterzo.

Quando il sistema di mantenimento della corsia è attivo, se stai per uscire dalla tua corsia l'auto può avisarti. Può anche intervenire sullo sterzo. Il sistema di mantenimento della corsia si basa sulla telecamera anteriore dell'auto per identificare le linee di demarcazione stradali e la tua posizione nella corsia.

### **Attenzione**

Gli avvisi e gli interventi del sistema di mantenimento della corsia sono un'integrazione ai comportamenti di guida sicuri. Non riducono né sostituiscono la necessità del conducente di rimanere attento e concentrato per una guida sicura. Guida l'auto con la stessa attenzione alla sicurezza che avresti con un'auto senza la funzione di intervento.

## Condizioni principali per il sistema di mantenimento della corsia

Affinché il sistema di mantenimento della corsia funzioni, devono essere presenti varie condizioni. Le principali sono le seguenti:

- La tua velocità deve essere compresa tra 60-180 km/h (40-110 mph).
- La segnaletica della corsia deve essere ben visibile per la telecamera dell'auto.
- La corsia deve essere sufficientemente larga. Una corsia molto stretta non offre un margine sufficiente tra l'auto e la segnaletica orizzontale.
- Devi tenere le mani sul volante e guidare attivamente l'auto.

### **Importante**

#### Uso attivo del volante

Non lasciare mai il volante mentre guidi. Non ignorare le richieste dell'auto di sterzare attivamente e di mantenere l'attenzione sulla strada.

## Tipi di intervento per il mantenimento della corsia

Se stai per oltrepassare la segnaletica orizzontale della tua corsia, l'auto può avisarti o intervenire in uno dei seguenti modi o in entrambi:

**Intervento dello sterzo** L'auto cerca di sterzare per rientrare nella corsia.

**Avviso di allontanamento dalla corsia** L'auto ti avverte con suoni e vibrazioni del volante.

 **Nota**

### Indicazione di una svolta o un cambio di corsia

Se utilizzi gli indicatori di direzione quando cambi corsia, l'auto presume che si tratti di una manovra intenzionale.

### Traiettoria in curva

L'aiuto per il mantenimento della corsia può permetterti di tagliare brevemente la traiettoria in caso di curve strette.

### Gli interventi di sicurezza sono sempre abilitati

Alcune situazioni possono causare un intervento dello sterzo per evitare la fuoriuscita pericolosa dalla corsia anche se il sistema di mantenimento è disattivato nelle impostazioni.

## Simboli e comunicazioni visualizzati

Gli avvisi e gli interventi del sistema di mantenimento della corsia compaiono nel display del conducente.



Questo simbolo compare se ti stai avvicinando troppo alle linee di demarcazione della corsia. Il simbolo è speculare durante gli avvisi di corsia a sinistra.



Questo simbolo indica che il sistema di mantenimento della corsia è disattivato nelle impostazioni o al momento non è disponibile.



Questo simbolo compare in caso di malfunzionamento del sistema di mantenimento della corsia. Significa che il sistema di assistenza al mantenimento della corsia e gli interventi di sicurezza per impedire l'uscita dalla corsia sono disattivati.

## Condizioni e limiti

Per poter funzionare, il sistema di assistenza al mantenimento della corsia ha bisogno della segnaletica orizzontale ben visibile. L'auto la identifica utilizzando la telecamera anteriore. Questa forma di rilevamento richiede che la visuale della telecamera non sia ostruita e che siano presenti le condizioni per il rilevamento visivo. Leggi la sezione separata sulle condizioni e i limiti delle telecamere dell'auto per capire come vengono influenzate le funzioni che si basano sul rilevamento delle telecamere.

L'aspetto, le condizioni e la disposizione della segnaletica orizzontale possono influire sul suo rilevamento nei seguenti modi:

- Le divisioni e le unioni di corsie possono causare errori temporanei di identificazione della corsia.
- Una disposizione non standard o insolita della segnaletica orizzontale potrebbe non essere identificata correttamente dall'auto. Ad esempio, i lavori stradali o le deviazioni del traffico possono provocare conflitti così come più serie di segnaletica stradale.
- L'auto potrebbe non essere in grado di rilevare la segnaletica orizzontale deteriorata, ad esempio se è usurata, deformata o scolorita.
- Altri bordi o linee possono essere erroneamente identificati come segnaletica orizzontale, come cordoli, bordi di riparazione della superficie stradale, barriere o ombre nitide.
- Per essere individuata, la segnaletica orizzontale deve essere sufficientemente illuminata. In condizioni di scarsa luminosità, devono essere illuminati dall'auto o dalle luci della strada.

## 10.4.3.1. Impostazione del sistema di mantenimento della corsia

Puoi regolare o disattivare temporaneamente il sistema di mantenimento della corsia nelle impostazioni.

Quando il sistema di mantenimento della corsia è abilitato, l'auto può avisarti o intervenire con lo sterzo se stai per uscire dalla tua corsia di marcia. Puoi anche scegliere la risposta dell'auto quando ti allontani dalle linee di demarcazione stradale.

Le impostazioni disponibili sono:

|                            |   |
|----------------------------|---|
| <b>Vibrazione</b>          | Se ti avvicini troppo alle linee di demarcazione della corsia, o le oltrepassi, il volante vibra.   |
| <b>Sterzo e vibrazione</b> | Se ti avvicini troppo alle linee di demarcazione della corsia, o le oltrepassi, oltre a fare vibrare il volante, l'auto cerca di riportarti nella tua corsia di marcia. |

Se il sistema di mantenimento della corsia interferisce troppo con la tua guida, puoi disattivarlo. Può essere utile se la segnaletica stradale è parzialmente oscurata o sbiadita, in quanto può causare avvisi indesiderati.

La disattivazione del sistema di mantenimento della corsia è solo temporanea in quanto si ripristina automaticamente quando usi di nuovo l'auto.

### **Importante**

#### Modifica delle impostazioni delle funzioni di supporto al conducente

Dedica del tempo a capire come la modifica delle impostazioni dell'auto ne condiziona il comportamento. È particolarmente importante quando si tratta di funzioni che influenzano il livello di assistenza che l'auto è in grado di fornire.

- 1 Premi il simbolo dell'auto  nella barra inferiore e accedi alle **Impostazioni**.
- 2 Vai in **Guida** → **Funzioni di sicurezza** → **Lane Keeping Aid**.
- 3 Impostazione del sistema di mantenimento della corsia. Se in precedenza hai disattivato il sistema di mantenimento della corsia, per poterne regolare la risposta in caso di uscita dalla corsia, devi prima riattivarlo.

### **Nota**

#### Disabilitato

Quando il sistema di mantenimento della corsia è disattivato, compare un simbolo nel display del conducente.



#### Interventi di sicurezza

Anche se il sistema di mantenimento della corsia è disattivato nelle impostazioni, alcune situazioni, ad esempio quando stai per oltrepassare una linea continua o se mostri segni di distrazione, possono attivare l'intervento dello sterzo per evitare l'uscita pericolosa dalla corsia.

---

## 10.4.4. Blind Spot Information

La funzione Blind Spot Information ti aiuta ad accorgerti più facilmente dei veicoli all'interno o vicino agli angoli ciechi. Quando viene rilevato un veicolo, si accende una spia nello specchietto laterale.

Gli avvisi del sistema Blind Spot ti aiutano ad accorgerti dei veicoli che procedono di fianco all'auto, in modo da evitare cambi di corsia pericolosi. Gli avvisi avvengono principalmente con una spia nello specchietto laterale sul lato del rilevamento. Si affidano ai radar posteriori dell'auto per rilevare i veicoli nelle corsie adiacenti.

Gli avvisi per gli angoli ciechi compaiono nei casi seguenti:

- Quando un altro veicolo ti sta sorpassando.
  - In alcuni casi, possono comparire prima che il veicolo in transito raggiunga il tuo angolo cieco. Questo accade se il veicolo si sta avvicinando posteriormente ad alta velocità in una corsia adiacente.
- Quando stai sorpassando un altro veicolo.

Indipendentemente dalla situazione, l'avviso rimane finché l'altro veicolo viene rilevato al tuo fianco.

Se inizi a indicare un cambio di corsia mentre è mostrato un avviso, l'avviso si intensifica.

### Avvisi negli specchietti laterali



Quando viene rilevato un veicolo nel punto cieco o in avvicinamento, compare una spia nello specchietto laterale.

### Aree di rilevamento

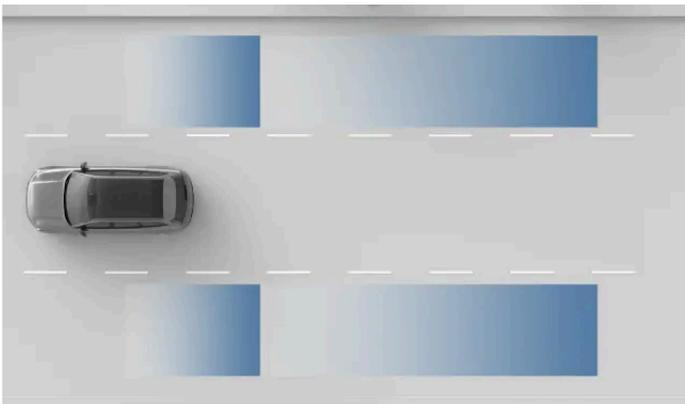

**! Importante**

Le aree di rilevamento potrebbero non coprire perfettamente i tuoi punti ciechi. Regola la tua posizione di guida in modo da avere una buona visione del traffico circostante.

## Condizioni e limiti

- Blind Spot Information è attivo a velocità superiori a 10 km/h (6 mph). Non è disponibile in retromarcia
- Quando superi altri veicoli, gli avvisi vengano visualizzati se la differenza di velocità con la tua auto è inferiore a 15 km/h (9 mph).
- Il sistema Blind Spot Information si basa sul rilevamento da parte dei radar posteriori. Leggi la sezione a parte di questo manuale sui limiti del rilevamento dei radar.
- Se i radar posteriori sono ostruiti, ad esempio da un rimorchio o da portabiciclette, gli avvisi sui veicoli negli punti ciechi vengono automaticamente disattivati.

**! Importante**

### Responsabilità del conducente

Gli avvisi sui veicoli nei punti ciechi sono un'integrazione dei comportamenti di guida sicuri. Non riducono né sostituiscono la necessità del conducente di rimanere attento e concentrato per una guida sicura.

L'assenza di segnalazioni sugli angoli ciechi non offre la certezza che sia sicuro cambiare corsia. È una delle tante informazioni di sicurezza a disposizione dei conducente.

## 10.4.5. Avvisi apertura portiere

Gli avvisi di apertura delle portiere sono progettati per rendere più sicura l'uscita dall'auto. Possono avvertirti del traffico che si avvicina posteriormente così eviti di aprire la portiera mentre passano.

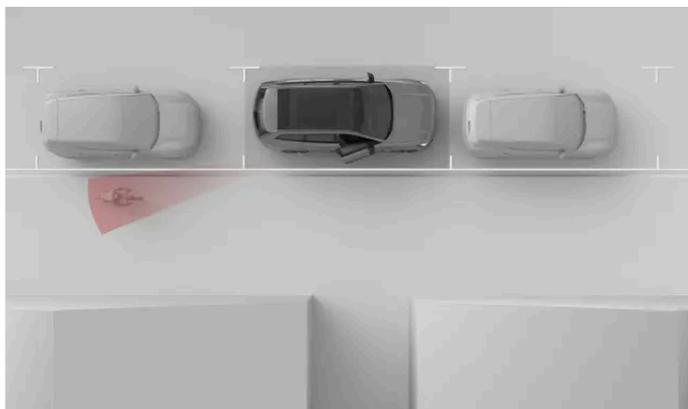

Gli avvisi di apertura portiere sono progettati per avvisarti dei veicoli in transito così puoi evitare di aprire una portiera mentre passano. Gli avvisi di apertura portiere sono disponibili quando l'auto è ferma o si muove molto lentamente<sup>[1]</sup>.



Quando l'auto rileva dei veicoli in arrivo lateralmente, si attiva una luce nello specchietto laterale. Se ti accingi ad aprire la portiera sul lato del veicolo rilevato, l'avviso si intensifica. Insieme agli avvisi visivi può essere emesso un avviso acustico a seconda dell'urgenza.

#### **Suggerimento**

##### Avvisi di apertura delle portiere e Blind Spot Information

Gli avvisi di apertura della portiera sono simili a quelli dei veicoli che si trovano nel punto cieco. Queste due funzioni si basano anche sugli stessi radar posteriori per il rilevamento del traffico.

## Limiti

L'auto utilizza il sistema radar posteriore per rilevare veicoli in avvicinamento. Leggi le condizioni e le limitazioni del radar e del rilevamento nella sezione separata del manuale.

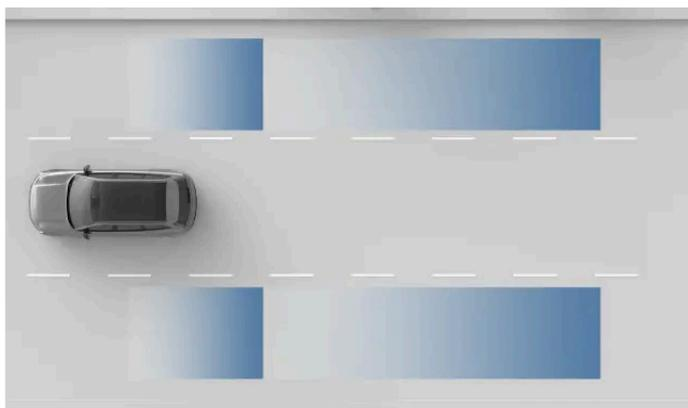

Aree di rilevamento radar.

#### **Importante**

Gli avvisi di apertura delle portiere sono dei supplementi ai comportamenti sicuri dell'utente. Il conducente e i passeggeri hanno la piena responsabilità di assicurarsi che le portiere dell'auto possano essere aperte in modo sicuro.

<sup>[1]</sup> Sotto i 3,6 km/h (2,2 mph)

---

## 10.4.6. Driver Alert

L'auto monitora continuamente il tuo comportamento durante la guida e può avisarti se sembri poco concentrato. La mancanza di concentrazione può essere dovuta a distrazioni o stanchezza.

Se l'auto individua segni di scarsa concentrazione del conducente, ti avvisa con un suono e un messaggio. Il messaggio è diverso se sembri stanco o distratto. Se ignori il messaggio e continui a comportarti nello stesso modo, gli avvisi si intensificano. Se non reagisci, l'auto potrebbe rallentare per eseguire una manovra di arresto d'emergenza.

L'auto valuta la tua attenzione durante la guida in modi diversi.

|                                     |   |
|-------------------------------------|---|
| <b>Monitoraggio dell'attenzione</b> | Il monitoraggio del viso e dei movimenti degli occhi da parte della telecamera permette all'auto di determinare dove stai rivolgendo la tua attenzione.     |
| <b>Manovra</b>                      | Analizzando il modo in cui manovri l'auto, è possibile rilevare un'eventuale mancanza di concentrazione. Un esempio è l'eccessivo sbandamento nella corsia. |

### Avvisi di distrazione

L'auto monitora costantemente il tuo livello di attenzione tramite le telecamere interne della tua auto. Se sospetta distrazione, l'auto può avisarti tramite messaggi sul display del conducente. Se non recuperi un livello accettabile di attenzione e concentrazione nella tua guida, questi avvisi possono diventare segnalazioni di pericolo. Se la tua auto rileva che non rispondi per un certo periodo di tempo, può fermarsi automaticamente all'interno della propria corsia di marcia.

Le notifiche dell'avviso di distrazione si possono disattivare nelle impostazioni.

#### **Importante**

Disattivando gli avvisi di distrazione, disabiliti anche la capacità dell'auto di effettuare arresti di emergenza basati sulle informazioni del sistema di monitoraggio della distrazione.

### Avvisi in caso di conducente stanco o assonnato

L'auto monitora anche alcuni aspetti della tua guida. Alcuni comportamenti di guida, come l'eccessiva deviazione dalla corsia, possono indicare che il conducente è stanco o assonnato.

Se l'auto rileva segni di stanchezza o sonnolenza, ti avvisa con un suono e un messaggio sul display del conducente. Questi avvisi non si possono disattivare.



 **Attenzione**

Perché è importante non guidare quando si è stanchi

Qualsiasi avviso che segnali la tua stanchezza deve essere preso sul serio, poiché un conducente stanco spesso non si rende conto della propria condizione. Se ti senti stanco o ricevi una segnalazione dall'auto, fermati il prima possibile in un luogo adatto e riposati. Pianifica sempre delle pause regolari e inizia i tuoi viaggi mettendoti alla guida ben riposato.

Guidare mentre si è stanchi è paragonabile alla guida sotto l'effetto dell'alcol.

## Condizioni e limiti

- Il sistema di rilevamento dell'attenzione richiede una visione libera del volto del conducente.
  - Oggetti non correttamente riposti possono oscurare la visuale del conducente, così come la polvere e lo sporco sull'obiettivo della telecamera. Mantieni lo spazio del conducente pulito e libero da oggetti sparsi.
  - Alcuni indumenti e accessori indossati possono coprire parte del viso del conducente che deve essere visibile per monitorare l'attenzione, ad esempio gli occhi.
- Alcune condizioni possono influenzare la capacità dell'auto di valutare la tua guida e le tue manovre. Questo a sua volta influisce sulla capacità di distinguere i segnali di un conducente non concentrato o stanco.
  - Le funzioni che aiutano a mantenere la corsia di marcia in alcuni casi possono compensare le manovre che altrimenti indicherebbero una mancanza di concentrazione da parte del conducente. Questo rende più difficile identificare i segni di mancanza di concentrazione rispetto alla guida non assistita.
  - Condizioni come il vento forte o il manto stradale irregolare possono influenzare la tua guida in modo simile a quella di una scarsa concentrazione. Questo potenzialmente può causare avvisi anche se chi guida è perfettamente concentrato.

Leggi la sezione dedicata alle condizioni e alle limitazioni del sistema di monitoraggio del conducente, delle telecamere della tua auto per capire come vengono influenzate le funzioni che si basano su questi sistemi.

 **Importante**

Responsabilità del conducente

Gli avvisi di scarsa concentrazione alla guida servono a integrare i comportamenti di guida sicura. Il conducente ha la piena responsabilità e deve assicurarsi di essere in grado di restare vigile e mantenere la concentrazione durante la guida.

## 10.4.6.1. Disattivazione delle notifiche degli avvisi di distrazione

Puoi disattivare o attivare le notifiche degli avvisi di distrazione nelle impostazioni.

La disattivazione degli avvisi di distrazione è solo temporanea in quanto si ripristina automaticamente quando usi di nuovo l'auto.

Non è possibile disattivare le funzioni di avviso per stanchezza o disattenzione del conducente.

 **Attenzione**

### Perché è importante non guidare quando si è stanchi

Qualsiasi avviso che segnali la tua stanchezza deve essere preso sul serio, poiché un conducente stanco spesso non si rende conto della propria condizione. Se ti senti stanco o ricevi una segnalazione dall'auto, fermati il prima possibile in un luogo adatto e riposati. Pianifica sempre delle pause regolari e inizia i tuoi viaggi mettendoti alla guida ben riposato.

Guidare mentre si è stanchi è paragonabile alla guida sotto l'effetto dell'alcol.

 **Nota**

### Responsabilità del conducente

Gli avvisi di scarsa concentrazione alla guida servono a integrare i comportamenti di guida sicura. Non riducono la responsabilità del conducente di valutare sempre se è troppo stanco o poco concentrato per guidare in modo sicuro.

- 1 Premi il simbolo dell'auto  nella barra inferiore e accedi alle **Impostazioni**.
- 2 Vai in **Guida** → **Funzioni di sicurezza** → **Avviso distrazione**.
- 3 Attiva o disattiva le notifiche degli avvisi di distrazione.

 **Importante**

Disattivando le notifiche degli avvisi di distrazione, eviti che la tua auto effettui arresti d'emergenza basandosi sulle informazioni del sistema di avviso conducente. Quindi, se il conducente mostra segni di stanchezza o di calo d'attenzione il sistema Driver Alert non interviene.

## 10.4.7. Arresto d'emergenza

Quando il conducente non è in grado di continuare a guidare, l'auto può eseguire un arresto controllato per ridurre il rischio di collisione.

Se l'auto rileva che il conducente non risponde per un certo periodo di tempo, può fermarsi automaticamente all'interno della propria corsia di marcia. Questo, ad esempio, può aiutare a evitare un incidente se il conducente ha un malore durante la guida.

Se il conducente non risponde alle richieste di guidare attivamente, l'auto avvia un arresto controllato. Se il conducente non è concentrato o mostra segni di distrazione eccessiva che pregiudicano la guida sicura, la funzione Driver Alert può emettere tali richieste. Possono anche dipendere dal fatto che il conducente non tiene le mani sul volante.

### **Suggerimento**

Gli arresti d'emergenza vengono attivati se l'auto non riceve segnali dal conducente per un certo periodo di tempo. Puoi annullare in qualsiasi momento la manovra di arresto sterzando attivamente, frenando o accelerando. In questo modo, segnali di essere di nuovo attento e pronto a continuare a guidare.

Durante la manovra di arresto, l'auto utilizza tutte le informazioni che raccoglie continuamente sull'ambiente circostante per fermarsi in modo controllato nella corsia di stradale che stai percorrendo. Attiva anche le luci di emergenza per avvisare gli altri conducenti.

Se al termine della manovra di arresto sicuro il conducente è disponibile, l'auto va spostata in un punto sicuro che non rappresenti un pericolo per gli altri veicoli.

### **Attenzione**

- Gli interventi di guida come l'esecuzione di un arresto di emergenza controllato integrano i comportamenti di guida sicura. Non riducono né sostituiscono la necessità del conducente di rimanere attento e concentrato per una guida sicura.
- Non attivare intenzionalmente una manovra di arresto d'emergenza se non è assolutamente necessaria per fermarsi in sicurezza.

## Condizioni e limiti

Il sistema di monitoraggio del conducente della tua auto controlla costantemente le azioni di chi guida. Si basa su telecamere interne per monitorare il movimento degli occhi, l'attenzione, la sonnolenza e controllare se le mani del conducente sono sul volante. Il sistema di assistenza alla frenata d'emergenza utilizza le informazioni di questo sistema per identificare le azioni del conducente e decidere quando occorre un arresto d'emergenza. È quindi importante non cercare di ingannare il sistema di monitoraggio del conducente né coprire le telecamere.

Disattivando gli avvisi di distrazione, eviti che la tua auto effettui arresti d'emergenza basandosi sulle informazioni del sistema di avviso in caso di distrazione. Il sistema di arresto d'emergenza quindi non interviene se il conducente mostra segni di stanchezza o di calo d'attenzione. Tuttavia, ignorare gli avvisi sul conducente che non tiene le mani sul volante può comunque attivare interventi di arresto d'emergenza.

Il sistema di assistenza alla frenata d'emergenza si basa sulle informazioni provenienti dalle unità radar e dalle telecamere per identificare l'ambiente intorno all'auto e frenare in modo sicuro. Leggi le sezioni dedicate alle condizioni e alle limitazioni del sistema di rilevamento del comportamento del conducente, delle telecamere e dei radar della tua auto per capire come vengono influenzate le funzioni che si basano su questi sistemi di rilevamento.

 **Importante**

### Guasti dell'auto

Se il sistema di arresto d'emergenza non è disponibile a causa di un guasto del sistema di supporto al conducente, nel display del conducente compare un messaggio che suggerisce di prenotare la riparazione in officina. Se viene indicato un guasto in questo modo o un altro, rivolgiti a un'officina autorizzata Volvo.

### Modifiche all'auto

Modifiche, riparazioni e installazioni di accessori possono influire negativamente o limitare le funzioni di assistenza al conducente. Esiste una sezione separata del manuale con informazioni dettagliate su questo argomento.

## 10.5. Funzioni di assistenza alla guida

Le funzioni di guida assistita sfruttano la capacità dell'auto di monitorare l'ambiente circostante per rendere la guida più sicura e meno impegnativa.

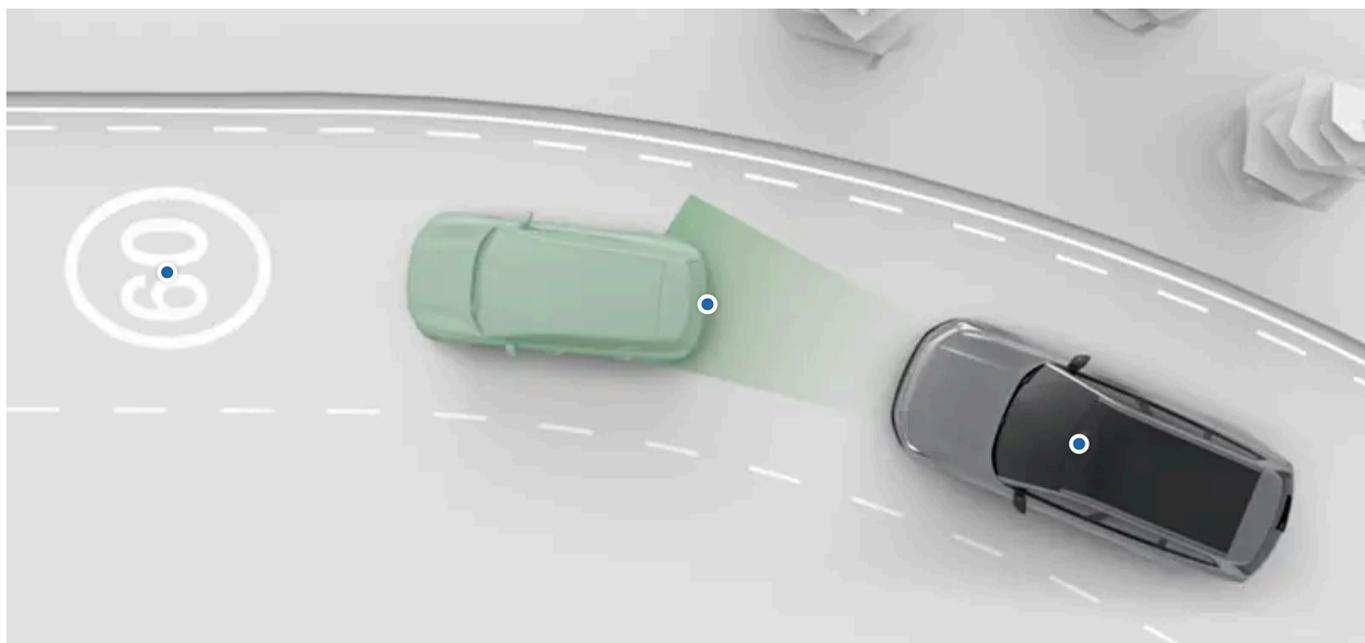

Sono disponibili diverse forme e livelli di assistenza. Possono assisterti attivamente in una serie di attività e fornire informazioni di supporto per migliorare le decisioni di chi guida.

Puoi attivare, disattivare o personalizzare molte delle funzioni di guida assistita della tua auto nelle impostazioni.

#### **Pilot Assist**

Questa funzione può assisterti in diverse operazioni di guida come la sterzata, la gestione della velocità e il cambio di corsia. Puoi personalizzare il Pilot Assist nelle impostazioni.

#### **Segnali stradali e risposta all'eccesso di velocità**

Diverse funzioni possono aiutarti a tenere sotto controllo il limite di velocità e a prevenire gli eccessi di velocità involontari. Queste includono informazioni sui segnali stradali, che ti comunicano il limite di velocità, e diverse risposte da parte dell'auto per evitarti di superarlo. Puoi personalizzare queste funzioni nelle impostazioni.

### Suggerimento

#### Interventi e avvisi di sicurezza

Molte delle funzioni di assistenza ai conducenti sono progettate per aumentare la comodità e la sicurezza. Alle funzioni che forniscono principalmente interventi e avvisi di sicurezza è dedicata una sezione separata in questo manuale.

#### Parcheggio assistito

Esiste una sezione separata di questo manuale dedicata alle funzioni di parcheggio assistito.

### Importante

#### Conoscenze richieste e responsabilità del conducente

Le funzioni di guida assistita sono progettate in modo da rendere la guida più sicura e meno impegnativa, ma non riducono la responsabilità del conducente di utilizzare l'auto nel modo più sicuro possibile. Prima di utilizzare una funzione, leggi tutte le informazioni relative. Per capire le capacità e i limiti delle funzioni di guida assistita della tua auto è essenziale leggere la sezione dedicata alla responsabilità del conducente.

Se qualcosa non ti è chiaro o hai altre domande, non esitare a contattare un'officina autorizzata Volvo.

#### Funzioni di rilevamento

La capacità dell'auto di monitorare l'ambiente circostante viene sfruttata dalle funzioni di guida assistita. Per comprendere meglio i limiti di queste funzioni, leggi la sezione dedicata al rilevamento del traffico e dell'ambiente circostante. Fornisce una panoramica sul funzionamento di componenti importanti come telecamere e radar, illustrandone le capacità e i limiti.

## 10.5.1. Segnali stradali e risposta all'eccesso di velocità

Diverse funzioni possono aiutarti a tenere sotto controllo il limite di velocità e a prevenire gli eccessi di velocità involontari.

Per aiutarti a rispettare i limiti di velocità, la tua auto è progettata per comunicarti il limite di velocità attuale mostrandolo nel display del conducente. Può anche avvisarti se superi il limite di velocità.

|   |   |
|---|---|
| <b>Road Sign Information</b>              | L'auto è in grado di rilevare e visualizzare le informazioni dei segnali stradali, come il limite di velocità.  |
| <b>Avvisi sui limiti di velocità</b>      | Se superi il limite di velocità, il sistema Intelligent Speed Assist <sup>[1]</sup> può avvisarti con un suono o modificare l'intensità dell'accelerazione. |
| <b>Suono del nuovo limite di velocità</b> | Un avviso sonoro indica quando l'auto rileva che il limite di velocità è cambiato.  |

### Importante

Le informazioni e gli avvisi relativi alla velocità integrano i comportamenti di guida sicura. Non riducono né sostituiscono la necessità del conducente di rimanere attento e concentrato per una guida sicura. È responsabilità del conducente rispettare e mantenere la velocità sicura entro i limiti previsti per legge.

## 10.5.1.1. Avvisi sui limiti di velocità

Puoi ricevere avvisi sui limiti di velocità in modo da evitare di superare i limiti di velocità senza accorgertene.

Quando superi il limite di velocità, il sistema Intelligent Speed Assist<sup>[1]</sup> può avvisarti.

Nelle impostazioni puoi scegliere la risposta del sistema ISA in caso di superamento del limite. Trovi le seguenti opzioni:

**Pedale** Limita la risposta dell'acceleratore quando superi il limite di velocità. Inoltre, se viene rilevato un nuovo limite di velocità, il sistema ISA può rallentare la tua auto fino alla velocità corretta.

**Suono** Quando superi il limite di velocità viene emesso un avviso sonoro.

Quando si supera il limite di velocità, la risposta selezionata è associata a un segnale di limite di velocità lampeggiante sul display del conducente.

Nelle impostazioni puoi scegliere la risposta in caso di superamento del limite oppure puoi disattivare il sistema ISA.

### Suggerimento

#### Annullamento della risposta del pedale del sistema ISA

Se la risposta in caso di superamento dei limiti di velocità è impostata su **Pedale**, puoi annullare quando vuoi la funzione premendo ulteriormente l'acceleratore.

#### Accesso rapido durante la guida

Puoi anche disattivare gli avvisi sui limiti di velocità durante la guida con il simbolo di disattivazione degli avvisi sui limiti di velocità nei comandi rapidi del display centrale. Questo ti permette di attivarli o disattivarli rapidamente senza dover andare nelle impostazioni.



## Condizioni e limiti

Per monitorare i limiti di velocità, gli avvisi utilizzano la funzione Road Sign Information. Se per qualche motivo le informazioni sui limiti di velocità non sono disponibili, non è possibile fornire alcun avviso.

### Importante

#### Responsabilità del conducente

Gli avvisi sui limiti di velocità rappresentano un'integrazione alla guida sicura. Non riducono né sostituiscono la necessità del conducente di rimanere attento e concentrato per una guida sicura. È responsabilità del conducente rispettare e mantenere la velocità sicura entro i limiti previsti per legge.

## 10.5.1.1.1. Disattivazione del sistema Intelligent Speed Assist

Gli avvisi acustici del sistema Intelligent Speed Assist<sup>[1]</sup> si possono disattivare temporaneamente per il resto della guida.

Puoi disattivare gli avvisi di superamento del limite di velocità. Tuttavia, ogni volta che usi l'auto, vengono abilitati per impostazione predefinita.

### Suggerimento

#### Accesso rapido durante la guida

Mentre guidi, nei comandi rapidi del display centrale è disponibile anche un pulsante per disattivare gli avvisi sul limite di velocità. Questo ti permette di attivarli o disattivarli rapidamente senza dover andare nelle impostazioni.



- 1 Premi il simbolo dell'auto  nella barra inferiore e accedi a **Impostazioni**.
- 2 Vai in **Guida** → **Intelligent Speed Assist**.
- 3 Abilita o disabilita temporaneamente gli avvisi sui limiti di velocità.
  - Se scegli di disattivarli, per il resto della guida, quando superi il limite di velocità non gli avvisi verranno emessi.

## 10.5.1.1.2. Impostazione degli avvisi sui limiti di velocità

Gli avvisi sui limiti di velocità del sistema Intelligent Speed Assist<sup>[1]</sup> si possono regolare nelle impostazioni.

Nelle impostazioni puoi scegliere la risposta del sistema ISA in caso di superamento del limite. Trovi le seguenti opzioni:

**Pedale** Limita la risposta dell'acceleratore quando superi il limite di velocità. Inoltre, se rileva un nuovo limite di velocità più basso, l'ISA può anche rallentare la tua auto alla velocità corretta.

**Suono** Quando superi il limite di velocità viene emesso un avviso sonoro.

 **Nota**

Quando utilizzi il Pilot Assist, la risposta all'eccesso di velocità viene automaticamente impostata sugli avvisi sonori.

- 1 Premi il simbolo dell'auto  nella barra inferiore e accedi alle **Impostazioni**.
- 2 Vai in **Guida** → **Risposta limiti superati**.

 **Nota**

Per poter accedere alle impostazioni di risposta al superamento del limite di velocità, occorre abilitare Intelligent Speed Assist.

- 3 Selezione della risposta in caso di superamento del limite di velocità

<sup>[1]</sup> ISA

---

## 10.5.1.2. Abilitazione degli avvisi sonori per le variazioni dei limiti di velocità

Quando rileva un nuovo limite di velocità, la tua auto è in grado di avvisarti con suono. Puoi attivare o disattivare questa funzione nelle impostazioni.

- 1 Premi il simbolo dell'auto  nella barra inferiore e accedi alle **Impostazioni**.
- 2 Vai in **Guida** → **Funzioni di sicurezza** → **Avviso acustico per nuovo limite di velocità**.
- 3 Abilita o disabilita gli avvisi sonori per le modifiche dei limiti di velocità.

---

## 10.5.1.3. Road Sign Information

L'auto è in grado di identificare e visualizzare i cartelli stradali mentre li superi, permettendoti di tenere sotto controllo il limite di velocità. Questa funzione combina il rilevamento diretto dei segnali stradali con le informazioni sui segnali provenienti dai dati cartografici.

I segnali mostrati nel display del conducente provengono da due fonti diverse: o da segnali reali identificati dalla telecamera o dai dati cartografici. L'auto stabilisce automaticamente la fonte prioritaria da utilizzare a seconda della situazione.

L'auto può mostrare solo i segnali che fanno parte della sua libreria di segnali.

## Visualizzazione dei segnali



Il modo in cui vengono visualizzati i simboli dei segnali stradali può talvolta dipendere dalla modalità corrente del display del conducente.

L'auto può visualizzare contemporaneamente diversi tipi di segnali. Tra questi possono esservi il limite di velocità attuale, un segnale di attenzione o altri segnali con informazioni sul traffico. Mentre guidi con Pilot Assist, l'auto può mostrare il limite di velocità successivo.

I segnali stradali rilevati appaiono accanto al tachimetro nel display del conducente.

## Segnali stradali visualizzati

Questo elenco contiene esempi di segnali stradali che possono essere visualizzati nell'auto.

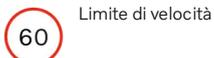

### Nota

#### Disponibilità dei simboli

I segnali stradali visualizzabili nell'auto possono cambiare nel tempo e variare da regione a regione. La selezione presentata in questo manuale potrebbe non includere tutti i segnali visualizzabili nel display della tua auto.

#### Aspetto dei simboli

I segnali stradali variano in base al paese. Lo stile dei simboli visualizzati dall'auto non corrisponde esattamente a quello dei cartelli che incontrerai effettivamente. Se, nonostante le informazioni fornite in questo manuale, non riesci a interpretare un segnale visualizzato contatta il supporto Volvo.

## Tempi di visualizzazione dei segnali stradali

Il tempo di visualizzazione dei segnali dipende dal tipo e dalla presenza di altri segnali. I segnali stradali possono essere visualizzati nei modi seguenti:

- Brevemente come avvisi singoli dopo aver superato un segnale.
- Finché il segnale non è più valido.
- Finché non oltrepassi un altro segnale con una priorità di visualizzazione maggiore.

#### **Nota**

##### Presenza dei segnali

L'auto potrebbe non identificare un segnale che indica la fine di una limitazione del traffico. In questo caso, il simbolo della limitazione precedente potrebbe restare nel display del conducente. Alla fine verrà sostituito o cancellato. Nel frattempo, guida secondo le regole del codice stradale in vigore.

## Condizioni e limiti

#### **Importante**

##### Responsabilità del conducente e segnali stradali.

La funzione Road Sign Information è concepita per aiutare a gestire le informazioni durante la guida. Integra i comportamenti di guida sicuri. Il conducente ha la piena responsabilità di rimanere attento, di tenere sotto controllo i segnali stradali e di rispettare le norme locali. In caso di conflitto, non dare priorità alla funzione di rilevamento dei segnali stradali dell'auto rispetto a ciò che vedi.

##### Perché non vengono mostrati tutti i segnali

L'auto non riesce a rilevare e mostrare tutti i segnali utili al conducente.

- Il sistema non supporta tutti i segnali.
- I segnali possono non essere rilevati in determinate condizioni e situazioni di traffico.

Condizioni che influenzano il rilevamento o l'identificazione dei segnali stradali:

- La telecamera anteriore dell'auto deve essere pulita e non ostruita.
- Il segnale stradale deve essere chiaramente visibile e correttamente illuminato.
- Il segnale stradale deve trovarsi a una certa distanza e nel campo visivo della telecamera.
- L'auto potrebbe non essere in grado di identificare i segnali stradali non allineati, come quelli posizionati troppo in alto o inclinati.
- L'auto potrebbe non essere in grado di identificare segnali stradali danneggiati o usurati.

Condizioni che influenzano le informazioni sui segnali dei dati cartografici:

- Per scaricare i dati cartografici contenenti informazioni sui segnali stradali occorre una connessione a Internet.
- La copertura del sistema Road Sign Information dei dati cartografici varia a seconda del paese.

**i Nota**

Per informazioni complete e aggiornate sui segnali stradali nella tua auto, ricordati di accettare i Termini di servizio di Google. Se riscontri problemi con la funzione Road Sign Information, rivolgiti a un'officina autorizzata Volvo.

## 10.5.2. Pilot Assist

Pilot Assist combina diverse funzionalità di supporto per rendere la guida più sicura, più comoda e meno impegnativa. Può aiutarti a gestire la velocità e a utilizzare lo sterzo in un'ampia gamma di situazioni.

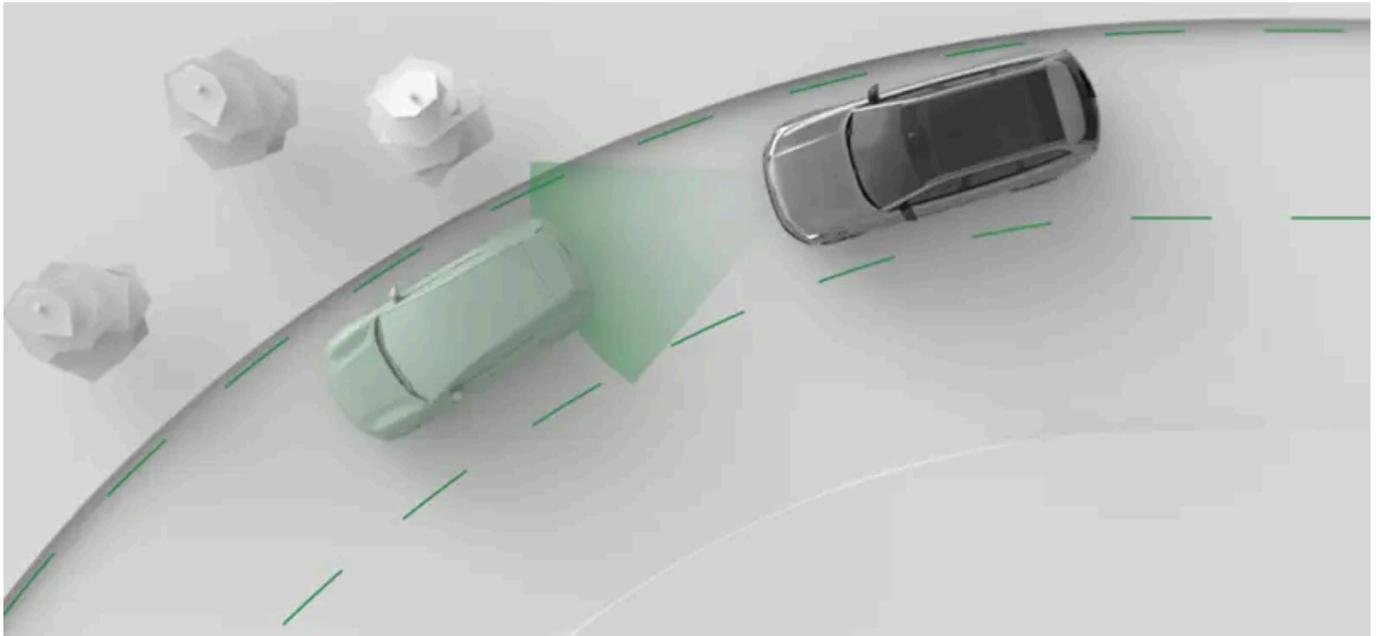

Il Pilot Assist supporta attivamente la tua guida in diversi modi. Quando guidi con il Pilot Assist, puoi selezionare la velocità di riferimento. L'auto gestisce l'accelerazione e la frenata per raggiungere la velocità impostata, adattandosi al traffico circostante.

È anche in grado di supportare lo sterzo. Se abilitata, l'assistenza allo sterzo aiuta a posizionarsi sulla strada guidando il movimento del volante.

**! Importante**

### Prima di utilizzare il Pilot Assist

Prima di utilizzarlo prenditi il tempo necessario per leggere tutto ciò che il manuale dice sul Pilot Assist. Per utilizzarlo in modo sicuro, è necessario comprenderne le potenzialità e i limiti.

### Il conducente ha il comando

Quando utilizzi il Pilot Assist, hai ancora il controllo dell'auto. È tua responsabilità valutare costantemente le prestazioni del Pilot Assist. Se ritieni che i suoi interventi siano corretti, puoi lasciare che sia lui a controllare la tua guida.

### Suggerimento

#### Personalizzare il Pilot Assist

Alcune delle funzionalità del Pilot Assist possono essere personalizzate, sia nelle impostazioni del Pilot Assist sia utilizzando i pulsanti sul volante. Questa opzione ti permette di impostare il livello di assistenza che desideri.

## Gestione della velocità e della distanza dai veicoli che precedono

Quando attivi il Pilot Assist, sul tachimetro compare un valore di velocità impostato. Rappresenta la velocità di riferimento che il Pilot Assist cerca di mantenere. Puoi regolare la velocità impostata con i pulsanti del volante.

Se la tua auto rileva un veicolo più lento di te o un po' troppo vicino, il Pilot Assist rallenta per mantenere una determinata distanza dal veicolo che ti precede. Quando la strada davanti a te è di nuovo libera, l'auto torna alla velocità desiderata. La distanza generale dai veicoli che precedono viene regolata automaticamente dal Pilot Assist.

## Ausilio alla sterzata

La disponibilità dell'assistenza attiva allo sterzo dipende dalle condizioni in cui ti trovi. Ad esempio, se ti trovi in un tratto di strada con segnaletica usurata, l'auto potrebbe disattivare temporaneamente lo sterzo assistito e dirti di guidare l'auto senza assistenza da parte del Pilot Assist. Non appena si ripresentano le condizioni necessarie, lo sterzo assistito si riattiva.

Puoi attivare lo sterzo assistito nelle impostazioni del Pilot Assist o con i pulsanti a volante se stai guidando.

## Caratteristiche e impostazioni del Pilot Assist

In questo manuale trovi diverse funzionalità e impostazioni del Pilot Assist.

|                                |  |
|--------------------------------|--|
| Mantenimento corsia            | Durante la guida con lo sterzo assistito, il volante viene guidato attivamente. Questo può aiutarti a mantenerti correttamente al centro della corsia. |
| Lane Change Assist             | Controlla le manovre di cambio corsia avviate dal conducente.  |
| Impedisce il sorpasso a destra | Impedisce all'auto di effettuare sorpassi ad alta velocità a destra di altri veicoli.  |

## Stato e disponibilità

La disponibilità di Pilot Assist viene indicata nel display del conducente e dipende dalle condizioni di guida attuali. Puoi consultare in qualsiasi momento l'attuale livello di supporto del Pilot Assist nel display del conducente.

### Nota

#### Sospensione

In alcune situazioni, è possibile sospendere il Pilot Assist. È possibile quando occorre una decisione del conducente per riprendere la guida con il Pilot Assist, ad esempio dopo un arresto. Quando Pilot Assist viene messo in pausa, sul display del conducente in genere compare un messaggio con le istruzioni per riprendere la guida.

## 10.5.2.1. Comunicazione e stato del Pilot Assist

Il contenuto di questo manuale rappresenta lo stato del manuale d'uso al momento della stampa e potrebbe non essere completamente valido in futuro. Per ulteriori informazioni, consulta la prima pagina per la nota completa di esclusione di responsabilità.

Scopri come avviene la comunicazione delle azioni e dello stato del Pilot Assist.

Il display del conducente mostra lo stato del Pilot Assist utilizzando grafici e simboli. Le informazioni importanti possono essere visualizzate anche come notifiche.

Lo stato primario viene visualizzato sotto l'indicazione della marcia. Ti informa se il Pilot Assist è attivo.

La velocità target appare in verde sopra il tachimetro.

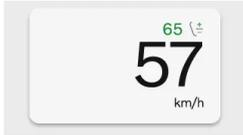

## Comunicazione con i simboli

Lo stato del sistema Pilot Assist viene comunicato con appositi simboli. A seconda delle impostazioni attive del Pilot Assist, i simboli possono mostrare il livello di assistenza fornito dal Pilot Assist.

-  Se tutti i requisiti sono presenti, Pilot Assist senza sterzo assistito è disponibile per l'attivazione.
-  Se tutti i requisiti sono presenti, Pilot Assist con sterzo assistito è disponibile per l'attivazione.
-  Pilot Assist è attivo senza fornire supporto allo sterzo.
-  Il Pilot Assist è attivo e offre supporto allo sterzo.
-  Comunicazione del cambio di corsia. Direzione e colore delle frecce variano a seconda della situazione.
-  Lo sterzo assistito non è temporaneamente disponibile.
-  Pilot Assist sta adattando la velocità di guida a un veicolo che precede. Il simbolo compare vicino al tachimetro.

## Modalità di comunicazione nel display in modalità surround

Quando il display del conducente mostra la modalità di visualizzazione dei dintorni, lo stato e le azioni del Pilot Assist vengono mostrati come animazioni e simboli. A seconda delle impostazioni del Pilot Assist, le animazioni possono mostrare il livello di assistenza fornito dal Pilot Assist. Ad esempio, il mantenimento della velocità e della distanza di sicurezza, l'adeguamento della velocità agli altri veicoli che precedono e la disponibilità dello sterzo assistito.

### **Importante**

#### Come utilizzare la modalità surround

La modalità surround non è in grado di riprodurre perfettamente quello che accade intorno a te, quindi non farvi affidamento mentre guidi.

## Notifiche e messaggi

Quando utilizzi il Pilot Assist, nel display del conducente possono comparire notifiche. Possono contenere informazioni importanti sullo stato delle funzioni del Pilot Assist e istruzioni da seguire, come quella di non lasciare il volante.

### 10.5.2.2. Attivazione del Pilot Assist

Durante la guida, puoi attivare il Pilot Assist spostando in basso la leva a volante lato destro. È importante valutare se le condizioni di guida attuali ti permettono di utilizzare il Pilot Assist in modo sicuro.

Durante la guida, il simbolo grigio del Pilot Assist nel display del conducente indica che la funzione è disponibile, ma non ancora attivata. Il simbolo cambia a seconda che lo sterzo assistito sia abilitato o meno nelle impostazioni.

**D** Il Pilot Assist con sterzo assistito è disattivato, ma se tutte le condizioni sono soddisfatte puoi attivarlo.  

**D** Il Pilot Assist senza sterzo assistito è disattivato, ma se sono presenti tutti i requisiti puoi attivarlo.  

#### **Importante**

##### Prima di utilizzare il Pilot Assist

Prima di utilizzare il Pilot Assist per la prima volta, leggi attentamente le informazioni contenute in questo manuale. Per utilizzarlo in modo sicuro, è importante comprenderne le potenzialità e i limiti.

##### Valuta la situazione

Accertati che la situazione e le condizioni del traffico siano adatte all'attivazione. Prima di attivare il Pilot Assist, aspetta che le manovre in corso, come il cambio di corsia, siano completate.

#### Attivazione del Pilot Assist durante la guida

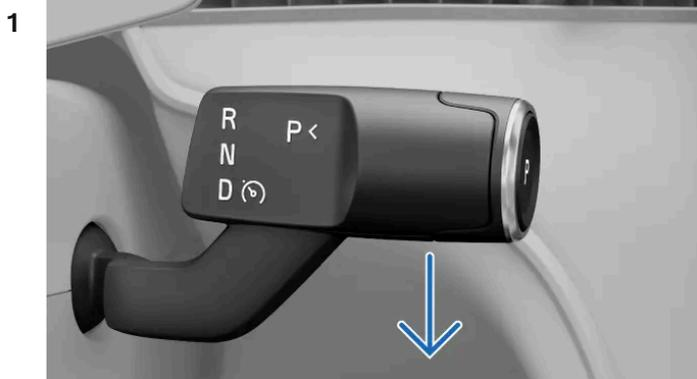

Quando serve, abbassa completamente la leva a volante lato destro.

➤ L'attivazione viene confermata nel display del conducente.

La prima volta che attivi il Pilot Assist durante un viaggio, la tua velocità al momento dell'attivazione diventa la velocità impostata.

**i Suggerimento**

Se di recente hai utilizzato Pilot Assist e vuoi usare la velocità impostata in precedenza, quando attivi Pilot Assist tieni abbassata la leva a volante un po' più a lungo.

Quando Pilot Assist è attivo, puoi regolare la velocità di riferimento con i pulsanti del volante.

## 10.5.2.3. Disattivazione del Pilot Assist

Se vuoi smettere di guidare con il Pilot Assist puoi disattivarlo manualmente. In alcune situazioni il Pilot Assist si disattiva automaticamente.

La disattivazione e l'attivazione del Pilot Assist avvengono nello stesso modo. Basta tirare verso il basso la leva a volante destra. Puoi disattivare il Pilot Assist anche frenando.

Quando disattivi il Pilot Assist, tutte le relative funzioni di assistenza vengono disattivate. Quindi anche il mantenimento della velocità e della distanza di sicurezza e l'assistenza allo sterzo.

### Disattivazione del Pilot Assist con la leva a volante

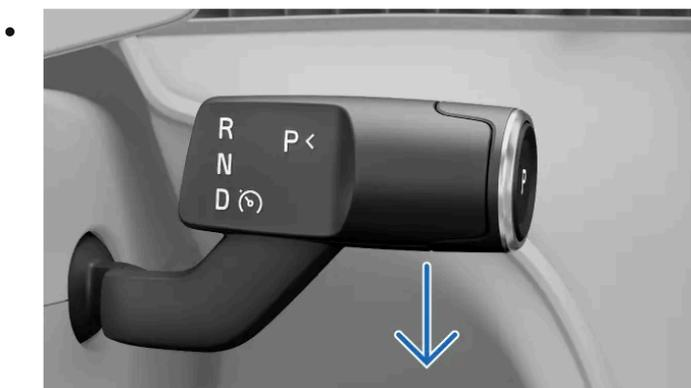

Tira la leva destra del volante fino in fondo.

- La disattivazione viene confermata nel display del conducente.

### Disattivazione mediante frenata

- Premi il pedale del freno.
- La disattivazione viene confermata nel display del conducente.

 **Nota**

### Disattivazione automatica

Il Pilot Assist ha diverse limitazioni e funziona solo se sono presenti tutte le condizioni necessarie. Se le condizioni di guida cambiano durante il viaggio, il Pilot Assist può disattivarsi automaticamente.

Tra gli esempi in cui il Pilot Assist può disattivarsi automaticamente vi sono anche i seguenti:

- Non stai guidando attivamente. Anche se l'assistenza allo sterzo è attiva, non distrarti e tieni entrambe le mani sul volante.
- Apri una portiera o slacci la tua cintura di sicurezza.
- Quando cambi marcia. Il Pilot Assist può supportarti solo quando il cambio è in D.
- Quando guidi con lo sterzo assistito, l'indicatore di direzione rimane acceso a lungo. Questo può indicare che non sei completamente concentrato.
- Acceleri manualmente e mantieni una velocità di guida superiore a quella di riferimento. Indica che vuoi tornare al controllo manuale completo dell'auto.
- Le condizioni della telecamera o del radar per il Pilot Assist non sono corrette.

## 10.5.2.4. Regolazione della velocità di riferimento per il Pilot Assist

Pilot Assist può aiutarti a mantenere la velocità di riferimento impostata. Puoi regolare la velocità di riferimento con i comandi al volante.

Mentre guidi con il Pilot Assist attivo, puoi selezionare una velocità di riferimento. L'auto gestisce l'accelerazione e la frenata per raggiungere la velocità impostata, adattandosi al traffico circostante.

Puoi impostare la velocità di riferimento impostata premendo i relativi pulsanti di regolazione a sinistra del volante. Quando è possibile, il display del conducente fornisce informazioni sui pulsanti da premere.

Regola la velocità di riferimento in modo diverso a seconda che la velocità della tua auto sia impostata su km o mph.

**Premendo una volta** Regoli la velocità di riferimento di 5 km/h o 1 mph premendo una volta il pulsante.

**Tenendo premuto** Tenendo premuto il pulsante regoli la velocità di riferimento di 1 km/h o 5 mph in modo continuo.

Quando la regoli di 5 unità alla volta, la velocità di riferimento si imposta in modo predefinito in incrementi divisibili per cinque, ad esempio 25, 30 e 35.

- 1 Regola la velocità di riferimento usando i pulsanti sul volante.
  - > La nuova velocità di riferimento impostata viene visualizzata in verde sopra il tachimetro.

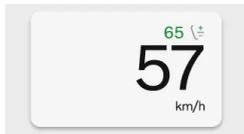

---

## 10.5.2.5. Attivazione e disattivazione dell'assistenza allo sterzo durante la guida

Puoi attivare o disattivare facilmente l'assistenza allo sterzo di Pilot Assist con i pulsanti del volante. Questo ti permette di controllarla senza dover accedere alle impostazioni durante la guida.

L'assistenza allo sterzo fa parte del Pilot Assist e puoi utilizzarla solo quando il Pilot Assist è attivo.

Se per qualche motivo l'assistenza allo sterzo non è disponibile, ad esempio a causa della segnaletica orizzontale deteriorata, non potrai attivarla. Se però attivi l'assistenza allo sterzo, questa si attiva automaticamente in presenza delle condizioni richieste.

- 1 Premi il pulsante dell'assistenza allo sterzo  sul volante.
  - > L'assistenza allo sterzo si attiva o disattiva.
    - Se attiva, l'assistenza allo sterzo interviene automaticamente nelle condizioni previste.

**Il contenuto di questo manuale rappresenta lo stato del manuale d'uso al momento della stampa e potrebbe non essere completamente valido in futuro. Per ulteriori informazioni, consulta la prima pagina per la nota completa di esclusione di responsabilità.**

Se Pilot Assist è disattivato, l'assistenza allo sterzo resta attiva, ma si occupa principalmente del mantenimento della velocità e della distanza di sicurezza.

## 10.5.2.6. Cambio di corsia con il Pilot Assist

Il sistema di assistenza al cambio di corsia, Lane change assist, è una funzione integrata in Pilot Assist che può aiutare a cambiare corsia per superare altri veicoli.

Se sono presenti tutti i requisiti, il Pilot Assist fornisce automaticamente assistenza allo sterzo durante i cambi di corsia.

Oltre ai requisiti generali per l'utilizzo del Pilot Assist, quelli per il cambio di corsia assistito includono:

- L'assistenza allo sterzo e l'assistenza al cambio di corsia sono entrambe abilitate nelle impostazioni del Pilot Assist.
- Il Pilot Assist è attivo.
- Le condizioni per l'assistenza allo sterzo sono soddisfatte.
- La tua velocità è compresa tra 65-150 km/h (40-90 mph).
- La situazione del traffico consente il cambio di corsia.
  - L'auto verifica se sono soddisfatti i requisiti per un cambio di corsia assistito, ad esempio la disponibilità della corsia adiacente. Tuttavia, la responsabilità di valutare e decidere se si può cambiare corsia in sicurezza spetta al conducente.
  - In alcune situazioni stradali e di guida l'auto non riceve informazioni sufficienti per fornire assistenza allo sterzo durante un cambio di corsia. In questi casi, il conducente può comunque cambiare corsia senza assistenza. Così facendo, si disattiva l'assistenza allo sterzo finché i requisiti non saranno nuovamente soddisfatti.
- Stai guidando in un'autostrada o una strada a scorrimento veloce.

Lo stato di cambio corsia viene comunicato tramite simboli e messaggi.

I simboli che mostrano le informazioni sui cambi di corsia disponibili o in corso vengono visualizzati sotto l'indicatore della marcia.



L'assistenza al cambio di corsia è disponibile. Il simbolo mostra una freccia per indicare la direzione di un possibile cambio di corsia. Può essere indicata su un lato o su entrambi i lati contemporaneamente. Durante i cambi di corsia, la freccia che indica la direzione del cambio di corsia inizia a lampeggiare.

Le informazioni su cambi di corsia interrotti o su guasti che compromettono la capacità dell'auto di cambiare corsia vengono comunicate con simboli e messaggi.



Il cambio di corsia in corso viene interrotto. Una manovra di cambio di corsia assistito può essere interrotta in caso di variazione delle condizioni o della situazione del traffico, oppure se rifiuti lo sterzo assistito. Il cambio di corsia viene annullato immediatamente. Assumi il controllo totale dell'auto come richiesto.



L'assistenza al cambio di corsia non è disponibile e l'eventuale cambio di corsia in corso viene annullato. Questo può accadere in presenza di un guasto ai sistemi essenziali come l'assistenza allo sterzo. Presta attenzione ai messaggi che potrebbero seguire.

### **Attenzione**

Il sistema di assistenza al cambio di corsia è un'integrazione ai comportamenti di guida sicura. Non riduce né sostituisce la necessità del conducente di restare attento e concentrato per una guida sicura. Guida l'auto con la stessa attenzione alla sicurezza che avresti con un'auto senza la funzione di intervento.

- 1 Quando è disponibile un cambio di corsia, usa la leva degli indicatori di direzione per avviarlo.
- L'auto riconosce che vuoi cambiare corsia. Se le condizioni necessarie sono presenti, l'auto inizia a controllare il tuo sterzo durante il cambio di corsia.

### **Nota**

#### Tieni le mani sul volante

Tieni entrambe le mani sul volante durante il cambio di corsia. Sei tenuto a intervenire se necessario. Puoi annullare l'intervento dell'auto frenando, accelerando o sterzando in qualsiasi momento.

## 10.5.2.7. Prevenzione dei sorpassi interni

Pilot Assist ha un'impostazione che, se attivata, può impedire il sorpasso ad alta velocità a destra di un altro veicolo.

Puoi impostare il comportamento dell'auto quando vai più veloce di un veicolo nella corsia adiacente alla tua sinistra. A seconda del Paese, i sorpassi in queste situazioni possono essere scoraggiati o addirittura illegali.

La tua auto rallenta per evitare di sorpassare un altro veicolo se si verificano tutte le seguenti condizioni:

- **Impedisce il sorpasso a destra** nelle impostazioni è abilitata.
- **Impedisce il sorpasso a sinistra** nelle impostazioni è abilitata.
- Il Pilot Assist è attivo.
- Stai guidando in un'autostrada o una strada a scorrimento veloce.
- La tua velocità supera gli 80 km/h (50 mph).
- Il veicolo a cui ti stai avvicinando sta andando a una velocità superiore a circa 85 km/h (53 mph).
- Il veicolo a cui ti stai avvicinando si trova nella corsia di sinistra direttamente adiacente a te.
- La tua auto rileva il veicolo al quale ti stai avvicinando.

### Esclusione della funzione

Se necessario, puoi escludere facilmente questa funzione. Basta premere sull'acceleratore per accelerare e superare l'altro veicolo. Se ci sono altri veicoli davanti a quello che hai sorpassato, la tua auto supera anche quelli.

 **Importante**

### Responsabilità del conducente

Questa funzione di supporto al conducente integra i comportamenti di guida sicura. Non riduce né sostituisce la necessità del conducente di restare attento e concentrato per una guida sicura.

### Guida nell'altro senso di marcia

Ricordati di disattivare questa funzione se ti trovi in un Paese in cui si guida nell'altro senso di marcia.

## 10.5.2.8. Impostazione del Pilot Assist

Puoi regolare o modificare le funzioni abilitate per il Pilot Assist nelle impostazioni.

Il Pilot Assist offre diverse funzioni, alcune delle quali possono essere attivate, disattivate o personalizzate nelle impostazioni. Questo ti permette di impostare il livello di assistenza del Pilot Assist che desideri.

Nelle impostazioni personalizzabili trovi:

|                                |   |
|--------------------------------|---|
| Mantenimento corsia            | Controlla il movimento del volante per posizionare correttamente l'auto nella corsia. |
| Lane Change Assist             | Controlla le manovre di cambio corsia avviate dal conducente.                         |
| Impedisce il sorpasso a destra | Impedisce all'auto di effettuare sorpassi ad alta velocità a destra di altri veicoli. |

 **Importante**

### Modifica delle impostazioni delle funzioni di supporto al conducente

Dedica del tempo a capire come la modifica delle impostazioni dell'auto ne condiziona il comportamento. È particolarmente importante quando si tratta di funzioni che influenzano il livello di assistenza che l'auto è in grado di fornire.

- 1 Premi il simbolo dell'auto  nella barra inferiore e accedi alle **Impostazioni**.
- 2 Vai in **Guida** → **Pilot Assist**.
- 3 Personalizza le impostazioni Pilot Assist in base alle tue preferenze.

## 10.5.2.9. Condizioni e limiti del Pilot Assist

Per utilizzare il Pilot Assist in modo sicuro, è importante conoscerne i limiti. Sebbene si tratti di una funzione avanzata, ci sono condizioni e situazioni che non è in grado di gestire.

## Responsabilità del conducente nell'uso del Pilot Assist

Anche se Pilot Assist gestisce molte funzioni di guida, tu resti il conducente e quindi sei responsabile. Quando utilizzi questa funzione, sei comunque tenuto a guidare l'auto in modo attivo e attento. Il Pilot Assist non conosce le tue intenzioni o quelle degli altri conducenti. Non può prevedere o identificare tutte le situazioni potenzialmente pericolose nello stesso modo di un conducente attento. Hai la responsabilità valutare costantemente le prestazioni del Pilot Assist e intervenire se necessario. Se ritieni che i suoi interventi siano corretti, puoi lasciare che sia lui a controllare la tua guida.

### **Importante**

#### Condizioni di guida

Per valutare le prestazioni del Pilot Assist devi tener conto di tutte le condizioni di guida, traffico, meteo e stradali. Ad esempio, in caso di scarsa visibilità potresti dover aumentare la distanza dai veicoli che precedono rispetto a quella mantenuta dal Pilot Assist. Lo stesso vale per il mantenimento di una velocità sicura in base alle condizioni stradali e al traffico attuali.

#### Sicurezza e comodità maggiori

Se usato correttamente, il Pilot Assist può aumentare la sicurezza e ridurre lo sforzo di guida. In alcuni casi, può compensare gli errori del conducente, ad esempio quelli causati da cali di attenzione o distrazioni. Questo potenziale vantaggio va considerato solo come supplemento a comportamenti di guida sicuri. Non riduce né sostituisce la necessità del conducente di restare attento e concentrato per una guida sicura.

#### Reattività del conducente

Utilizzando le funzioni di mantenimento della velocità e della distanza potresti non usare i pedali per lunghi periodi. Tuttavia, devi tenerti preparato e pronto a frenare o accelerare manualmente se necessario. Evita di modificare la tua postura di guida in modo tale da ritardare il tuo tempo di reazione.

#### Mani sul volante

Il Pilot Assist può controllare il tuo sterzo, ma devi comunque tenere le mani sul volante, esattamente come quando guidi senza assistenza. Se ritieni che il movimento del volante sia corretto, puoi lasciare che il Pilot Assist guidi il tuo sterzo.

#### Occhi sulla strada

Anche se usi Pilot Assist, mentre guidi non devi mai distrarti. Controlla l'area intorno a te e gli altri veicoli, proprio come fai quando guida senza assistenza.

## Gamma di velocità del Pilot Assist

Il Pilot Assist è disponibile a diverse velocità a seconda del contesto di attivazione e utilizzo.

- Quando utilizzi Pilot Assist senza assistenza allo sterzo, puoi impostare una velocità di riferimento compresa tra 20-180 km/h (10-110 mph).
- Quando utilizzi Pilot Assist con assistenza allo sterzo, puoi impostare una velocità di riferimento compresa tra 20-150 km/h (10-90 mph).
- Pilot Assist è attivabile anche sotto i 20 km/h (20 mph), ma cercherà di accelerare fino alla velocità minima impostata.
- Quando ti trovi dietro a un altro veicolo, il Pilot Assist può rimanere attivo al di sotto dei 20 km/h (10 mph).

- Quando ti trovi a guidare lentamente dietro ad altri veicoli, ad esempio in caso di coda, puoi usare Pilot Assist anche se stai guidando a una velocità inferiore a 20 km/h (10 mph). Per poterlo fare, davanti a te deve esserci un veicolo che procede a una velocità pari a quella della tua auto.<sup>[1]</sup>

## Attivazione e disponibilità

Puoi attivare il Pilot Assist in presenza di varie condizioni. Possono riguardare le condizioni stradali e del traffico attuali o lo stato del sistema dell'auto. Alcune sono legate al fatto che l'auto sia pronta per la guida, ad esempio che il conducente indossi la cintura di sicurezza, che tenga le mani sul volante<sup>[2]</sup> e che tutte le portiere siano chiuse. Altre si riferiscono alla tua situazione di guida attuale, ad esempio se che stai guidando a una velocità compresa nell'intervallo del Pilot Assist. Se l'attivazione non è possibile, in genere, nell'area delle informazioni per il conducente viene comunicato il motivo specifico.

## Monitoraggio dei veicoli che precedono

Una delle funzionalità del Pilot Assist è quella di adattare la velocità dell'auto a un veicolo che precede e mantenere una certa distanza da esso. Il comportamento del Pilot Assist e la capacità di seguire il traffico davanti a te dipendono da diversi fattori, come la tua velocità e quella del veicolo che ti precede.

A seconda della situazione e della tua velocità, i veicoli molto lenti o fermi davanti a te possono modificare il comportamento del Pilot Assist:

- Se il Pilot Assist segue un veicolo che si ferma, rallenta la tua auto fino a fermarsi dietro all'altro veicolo.
- Se viene rilevato un veicolo fermo davanti a te, Pilot Assist rallenta la tua auto tentando di fermarla dietro all'altro veicolo.
  - A seconda della tua velocità, l'auto potrebbe non essere in grado di fermarsi completamente dietro il veicolo che ti precede. Sei sempre responsabile di tenere sotto controllo i veicoli intorno a te e di guidare in modo da poter reagire e controllare l'auto in sicurezza.
- Quando guidi ad alta velocità, i veicoli fermi davanti a te possono essere interpretati in modo errato dal Pilot Assist, ad esempio se sono fermi in coda. In una situazione del genere, Pilot Assist non tiene conto delle auto ferme e non rallenta la tua auto. Fai attenzione e tieniti sempre pronto a controllare la tua auto e a frenare quando serve.

### **Attenzione**

#### Veicoli fermi o lenti o fermi davanti a te

Un veicolo fermo nella tua corsia rappresenta un rischio di collisione che richiede il tuo intervento di frenata o sterzata.<sup>[3]</sup>

- A velocità inferiori a 5 km/h (3 mph) il Pilot Assist può sospendere il funzionamento quando segue un altro veicolo:
  - In caso d'incertezza su quello che viene rilevato davanti: se si tratta di un veicolo fermo o di un altro oggetto<sup>[4]</sup>.
  - Se il veicolo che ti precede svolta ed esce dalla tua traiettoria di guida.

## Stato dell'auto e sistemi

Il Pilot Assist si basa sul rilevamento e sull'identificazione precisa del traffico circostante e delle condizioni stradali. Agisce sfruttando anche informazioni provenienti da telecamere, radar e altri sensori. Il sistema di rilevamento non è in grado di gestire tutte le condizioni di guida, traffico, meteo o stradali. Per capire meglio come possono essere influenzate le prestazioni del Pilot Assist, leggi le sezioni del manuale dedicate alle modalità di rilevamento, al loro funzionamento e ai loro limiti.

Molte funzioni del Pilot Assist dipendono da altri sistemi dell'auto.

- Per adattare la velocità ai veicoli che precedono, l'auto sfrutta una combinazione di rilevamento radar e telecamera. Le condizioni e le limitazioni di questi sistemi possono quindi influenzare la disponibilità e le prestazioni di questa funzione.
- L'assistenza allo sterzo è disponibile solo quando l'auto riesce a identificare la propria posizione sulla strada grazie al rilevamento della segnaletica stradale da parte della telecamera.
  - Per riuscirci, strada deve essere conforme a determinati standard.
  - Le condizioni e i limiti di rilevamento della telecamera dell'auto possono influenzare la disponibilità e le prestazioni dell'assistenza allo sterzo.

 **Importante**

### Guasti dell'auto

Alcuni guasti dell'auto possono influire sulla disponibilità delle funzioni di assistenza al conducente. Controlla la schermata dello stato dell'auto per verificare se il Pilot Assist non è disponibile.

### Modifiche all'auto

Modifiche, riparazioni e installazioni di accessori possono influire negativamente o limitare le funzioni di assistenza al conducente. Esiste una sezione separata del manuale con informazioni dettagliate su questo argomento.

## Altre condizioni e limiti

- Il Pilot Assist va utilizzato principalmente quando si guida su superfici stradali pianeggianti. In caso di discese ripide, potrebbe avere difficoltà a mantenere la giusta distanza dai veicoli che precedono.
- Non utilizzare Pilot Assist quando si guida con un rimorchio o con carichi pesanti.

<sup>[1]</sup> La velocità di riferimento minima di Pilot Assist è di 20 km/h (10 mph), anche se al momento dell'attivazione la tua velocità è inferiore.

<sup>[2]</sup> Se indossi i guanti, i sensori di rilevamento delle mani sul volante potrebbero non funzionare correttamente.

<sup>[3]</sup> Se non reagisci in tempo, la tua auto può comunque avvisarti del rischio di collisione ed eseguire un intervento di sicurezza. Questo può avvenire indipendentemente dalle funzionalità del Pilot Assist.

<sup>[4]</sup> Ad esempio, in caso di dissuasori di velocità per incoraggiare il rallentamento.

---

## 10.6. Parcheggio assistito

La tua auto dispone di diverse funzioni che possono aiutarti a parcheggiare, come la guida mediante la vista della telecamera e del sensore. Scopri come utilizzare i diversi tipi di assistenza.

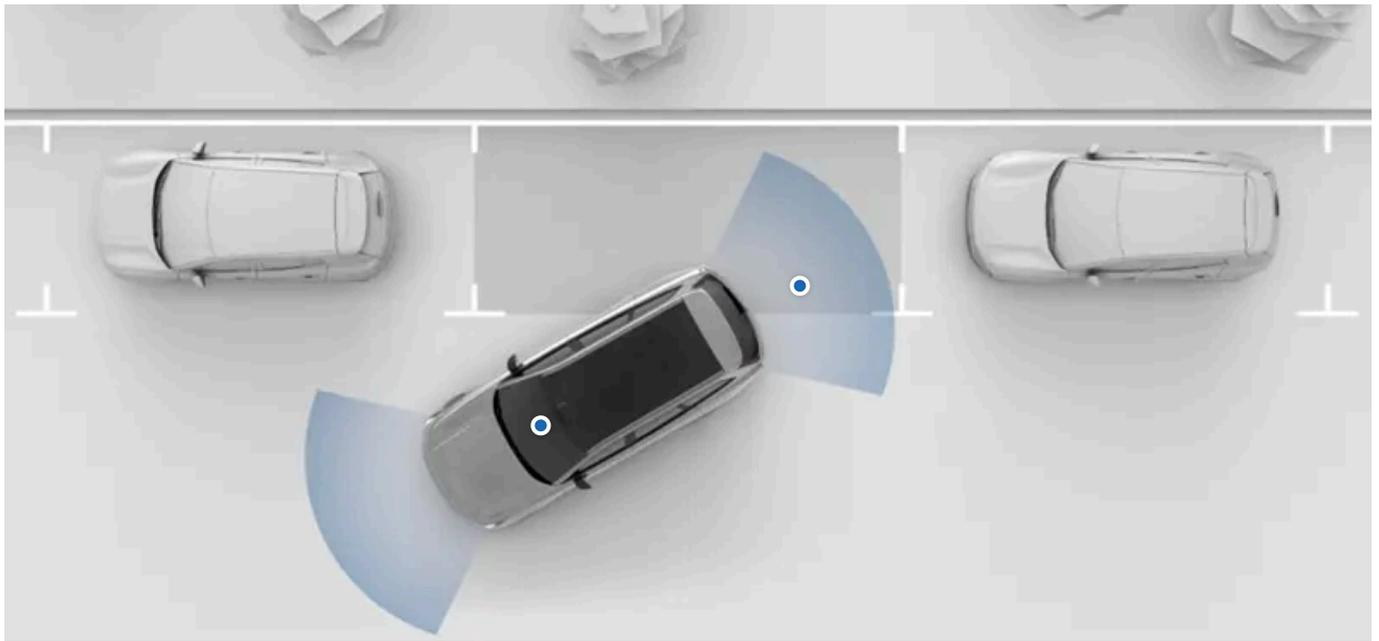

Le funzioni di assistenza al parcheggio della tua auto sono disponibili nella schermata parcheggio del display centrale. Nella maggior parte dei casi, la schermata di parcheggio si apre automaticamente quando ne hai bisogno, ma puoi anche aprirla manualmente.

Nella schermata di parcheggio sono disponibili le seguenti funzioni di assistenza al parcheggio:

|  |  |
|--|--|
| <b>Rilevamento della distanza e degli ostacoli</b> | L'auto rileva l'ambiente circostante utilizzando diversi sensori. Utilizza queste informazioni per guidarti con suoni, grafici e avvisi quando guidi a bassa velocità. |
| <b>Viste della telecamera di parcheggio</b>        | L'auto mostra l'ambiente circostante grazie alle telecamere posizionate intorno all'auto.  |
| <b>Freno automatico posteriore</b>                 | L'auto può frenare automaticamente se rileva un ostacolo immediatamente dietro di sé durante la retromarcia a bassa velocità.  |

### **Importante**

#### Conoscenze richieste e responsabilità del conducente

Le funzioni di parcheggio assistito sono progettate per rendere la guida più comoda e sicura, ma non riducono la necessità o la responsabilità del conducente di utilizzare l'auto nel modo più sicuro possibile. Prima di utilizzare una funzione, leggi tutte le informazioni relative. Leggere la sezione dedicata alla responsabilità del conducente è essenziale per comprendere le capacità e i limiti delle funzioni di guida assistita della tua auto.

Se qualcosa non ti è chiaro o hai altre domande, contatta subito l'assistenza Volvo.

## 10.6.1. Schermata parcheggio

La schermata di parcheggio contiene le informazioni della telecamera e quelle del sensore di parcheggio, per aiutarti a controllare meglio l'ambiente intorno all'auto. Questa funzione può essere utile durante le manovre a bassa velocità, come quelle di parcheggio.



## Accesso alla schermata parcheggio

Di solito, la schermata parcheggio si apre automaticamente quando serve. Puoi accedervi anche aprendo l'app Telecamera nella barra contestuale o nella libreria delle app .



La schermata di parcheggio si chiude automaticamente quando guidi oltre una certa velocità. Dopo aver parcheggiato, la schermata di parcheggio si chiude quando lasci l'auto.

## Funzioni nella schermata di parcheggio

La schermata di parcheggio contiene le seguenti funzioni:

- Viste della telecamera che forniscono anche una guida visiva e il rilevamento degli ostacoli
- Freno automatico posteriore, in grado di frenare automaticamente in caso di ostacoli durante la retromarcia a bassa velocità.

## Viste della telecamera

È possibile scegliere tra diverse viste delle telecamere.



Anteriore Una telecamera all'estremità anteriore dell'auto fornisce la visuale frontale e dall'alto.



3D L'auto combina le viste delle telecamere anteriori, posteriori e laterali per mostrare l'auto nell'ambiente circostante. La prospettiva standard è quella dall'alto, ma puoi anche cambiare questa visuale mostrando altre prospettive.



Posteriore Una telecamera all'estremità posteriore dell'auto fornisce la visuale posteriore e dall'alto.

## Regolazione della vista 3D

Puoi regolare la vista 3D trascinando le dita per cambiare l'angolazione. Puoi anche ingrandire e ridurre la visuale pizzicando le dita. La regolazione della visuale ti permette di guardare più da vicino in diverse angolazioni e di vedere meglio le cose nella

**Il contenuto di questo manuale rappresenta lo stato del manuale d'uso al momento della stampa e potrebbe non essere completamente valido in futuro. Per ulteriori informazioni, consulta la prima pagina per la nota completa di esclusione di responsabilità.**

schermata di parcheggio.

 **Suggerimento**

### Regolazione della vista 3D

Puoi ricentrare la visuale ogni volta che serve, premendo il simbolo della vista 3D. In questo modo, puoi tornare alla visuale 3D predefinita.

### Zoom automatico

Se ti avvicini a un ostacolo, l'auto può ingrandire automaticamente la parte più vicina all'ostacolo. Se ti allontani o se l'ostacolo viene rimosso, l'auto può ritornare automaticamente alle dimensioni normali.

## Rilevamento ostacoli e distanza

Se l'auto rileva ostacoli nelle immediate vicinanze, la schermata di parcheggio può fornire avvisi visivi e sonori.

Se superi un punto di arresto consigliato, questi avvisi cambiano. Il colore dell'icona diventa rosso e il suono cambia più ti avvicini all'ostacolo.

 **Importante**

### Responsabilità del conducente

Il sistema di rilevamento degli ostacoli e della distanza è un'integrazione dei comportamenti di guida sicura. Non manleva il conducente dalla responsabilità e dal dovere di utilizzare l'auto nel modo più sicuro possibile.

Il conducente è sempre responsabile di prestare attenzione all'ambiente circostante l'auto e di assicurarsi che sia sicuro manovrare l'auto.

### Limiti di rilevamento

Le capacità di rilevamento degli ostacoli e della distanza dell'auto hanno dei limiti. Leggi la sezione dedicata al rilevamento dell'ambiente intorno all'auto e dei veicoli prima di utilizzare le funzioni che si basano su questo sistema.

 **Nota**

### Taratura della telecamera

Dopo la manutenzione delle telecamere di parcheggio della tua auto, la taratura può richiedere un po' di tempo. Questo può far sì che alcune funzioni, come la vista di parcheggio, non siano disponibili per un breve periodo di tempo dopo la manutenzione dell'auto.

## 11. Scenari e modalità dell'auto

Le condizioni in cui ti trovi, in alcuni casi, influenzano il modo in cui puoi e devi usare la tua auto. Conoscerne le potenzialità e sapere come adattarsi alla situazione può essere determinante. I vantaggi includono l'evitare rischi veri e propri, ma anche sfruttare al massimo le prestazioni della tua auto.



Questa sezione del manuale tratta situazioni di guida specifiche. Include il guado dei tratti allagati e la guida su strade ghiacciate. Consultando questa sezione puoi farti una buona idea sulle funzioni e i comportamenti in grado di supportarti in condizioni difficili.

---

### 11.1. Modalità dell'auto

Le modalità auto configurano l'auto in base a situazioni e scenari specifici. Puoi attivare la modalità desiderata dal display centrale.

Alcune attività richiedono una configurazione specifica dell'auto o una sequenza precisa di operazioni. Quando selezioni una modalità, l'auto applica le modifiche necessarie o ti guida durante la procedura.

L'auto dispone delle seguenti modalità:

|                        |   |
|------------------------|---|
| <b>Modalità traino</b> | La modalità di traino ti consente di trainare l'auto per brevi distanze <sup>[1]</sup> a bassa velocità. Consente di caricare l'auto sul pianale di un veicolo di soccorso o di spostarla a bordo strada per evitare di bloccare il traffico o causare incidenti. |
| <b>Modalità cric</b>   | L'auto è dotata di sospensioni pneumatiche che la livellano automaticamente se guidi su terreni irregolari. Se devi sollevare l'auto, ad esempio per cambiare una ruota, devi attivare la modalità cric in modo da disattivare il livellamento automatico.        |

<sup>[1]</sup> Pochi metri, pari a due o tre volte la lunghezza dell'auto

## 11.1.1. Attivazione della modalità di traino

Se occorre trainare la tua auto su un veicolo di recupero con pianale, prima devi attivare la modalità di traino nelle impostazioni.

### **Importante**

- Fare trainare la tua auto senza attivare la modalità di traino può danneggiarla. Prima trainare l'auto, segui le istruzioni visualizzate sul display finché non compare la conferma dell'attivazione della modalità di traino.
- La modalità traino è accessibile solo se l'alimentazione dell'auto funziona. Se non è possibile alimentare l'auto, occorre un intervento di recupero completo.
- Leggi tutte le informazioni sul traino dell'auto prima di attivare la modalità traino.

### **Nota**

Utilizza la modalità traino solo per fare rimorchiare la tua auto. Non attivarla quando traini altri veicoli o rimorchi.

- 1** Premi il simbolo dell'auto  nella barra inferiore e accedi a **Impostazioni**.
- 2** Vai su **Comandi** → **Modalità dell'auto** → **Modalità traino**.  
**>** Nel display centrale compare il tutorial sulla modalità traino.
- 3** Segui il tutorial finché non ricevi la conferma che la modalità traino è attiva.

La modalità traino si disattiva quando inserisci il freno di stazionamento.

## 11.1.2. Attivazione della modalità cric

Se hai bisogno di sollevare una ruota da terra, ad esempio per sostituirla, prima devi attivare la modalità cric.

La tua auto è dotata di sospensioni pneumatiche che la livellano automaticamente se il terreno è irregolare. Quando utilizzi un cric per sollevare una ruota da terra, occorre disattivare le sospensioni pneumatiche. In caso contrario, l'auto cercherà di mantenere una posizione in piano.

- 1 Premi il simbolo dell'auto  nella barra inferiore e accedi alle **Impostazioni**.
- 2 Vai in **Comandi** → **Modalità dell'auto** → **Modalità cric**.
- 3 Attiva la modalità cric

La modalità cric si disattiva automaticamente quando riprendi a guidare.

---

## 11.2. Climi freddi

Guidare e prendersi cura della tua auto quando le temperature sono molto basse può essere una sfida. Occorrono una preparazione e uno stile di guida diversi rispetto a un clima più caldo.

Se guidi in climi freddi, devi tener conto di diversi aspetti. Dal consumo energetico alla salute della batteria, dal clima confortevole ai vari aspetti di sicurezza. Informati bene su cosa comporta questo modo di guidare e quali leggi e regolamenti potresti dover rispettare.

### Visibilità

Condizioni di freddo, ghiaccio e condensa possono ostacolare la visibilità. Per evitare che accada, la tua auto è dotata di sbrinatori, lunotto termico posteriore e specchietti retrovisori riscaldati.

#### **Attenzione**

##### Rimozione del ghiaccio da parabrezza e lidar

Sia l'area del parabrezza davanti alla telecamera anteriore sia l'area del vetro davanti al lidar sono dotate di riscaldamento per lo sbrinamento e la rimozione degli accumuli di neve o ghiaccio. Non utilizzare un raschietto per il ghiaccio su queste aree perché potrebbe graffiare la superficie del vetro. Graffi o danni al vetro del parabrezza davanti alla telecamera o al vetro del lidar possono causare interferenze o limitarne le capacità di rilevamento.

### Autonomia

La batteria della tua auto può essere influenzata negativamente dalle basse temperature. Quando la batteria dell'auto è fredda, accanto alla percentuale della batteria trovi un fiocco di neve ❄️. Questo indica che la capacità di carica, le prestazioni e l'auto-

nomia della batteria sono ridotte rispetto alla norma. Puoi evitare questo problema caricando sempre la tua auto quando è parcheggiata, cosa particolarmente utile soprattutto in climi freddi.

Quando la batteria si scalda, ad esempio durante la preclimatizzazione dell'auto o durante la guida, il fiocco di neve scompare dal display del conducente.

#### **Suggerimento**

L'attivazione della funzione Eco del climatizzatore consente alla tua auto di effettuare regolazioni aggiuntive per ottimizzare l'autonomia.

Se senti che inizia a fare troppo freddo nell'abitacolo, puoi usare il riscaldamento del sedile e del volante per riscaldarti, poiché questi consumano meno energia.

## Manutenzione

#### **Nota**

##### Maniglie delle portiere congelate

In rari casi, il gelo o il ghiaccio possono impedire la fuoriuscita delle maniglie. Se ciò accade e l'auto è sbloccata, puoi comunque utilizzare le maniglie per aprire l'auto.

Se l'accumulo di ghiaccio ti impedisce di accedere alle maniglie delle portiere, puoi provare a effettuare alcuni passaggi:

- Attiva la preclimatizzazione nell'app Volvo per riscaldare l'auto.
- Rimuovi delicatamente il ghiaccio a mano, spazzolandolo o picchiando sulla maniglia.

##### Pressione degli pneumatici

Man mano che la temperatura scende, la pressione pneumatico diminuisce. Ricorda di controllare regolarmente la pressione pneumatico e regolarla all'occorrenza.

#### **Importante**

##### Pulizia davanti ai radar

In caso di sporco, neve o ghiaccio, o se l'auto indica che un radar è bloccato, devi intervenire il prima possibile. Pulisci e sgombra sempre un'ampia area intorno ai radar per rendere disponibile l'intero campo visivo.

## Parcheggio con clima freddo

Quando la batteria è fredda, l'auto ne riduce temporaneamente le prestazioni finché non si riscalda. Guidare l'auto in uno stato di prestazioni ridotte non danneggia la batteria.

Per evitare una riduzione temporanea delle prestazioni a causa della batteria fredda, collega l'auto alla carica e attiva la preclimatizzazione prima del viaggio. In questo modo, l'auto può riscaldare la batteria senza influire sulle prestazioni e sull'autonomia disponibile.

A temperature inferiori a -30 °C (-22 °F), evita di lasciare l'auto parcheggiata senza ricarica per oltre 24 ore.

 **Importante**

Evita sempre di scaricare completamente la batteria. Se devi lasciare la tua auto al freddo, assicurati in anticipo che sia sufficientemente carica.

## 11.2.1. Raccomandazioni per la guida invernale

Se guidi su neve e ghiaccio devi tener presente alcuni fattori. Ecco alcuni consigli e raccomandazioni per una guida più sicura e una maggiore efficacia del sistema dell'auto.

### Preparativi per la guida in condizioni invernali

- Il freddo è più impegnativo per la batteria e può ridurne temporaneamente le prestazioni. Per migliorare le prestazioni della batteria, attiva la preclimatizzazione dell'auto prima di partire.
- Utilizza un liquido lavavetri con antigelo per evitare la formazione di ghiaccio nel serbatoio del liquido lavavetri.
- In caso di rischio di neve o ghiaccio, Volvo raccomanda l'uso di pneumatici invernali.

 **Nota**

In alcuni Paesi, gli pneumatici invernali sono obbligatori per legge. Tuttavia, è bene ricordare che non tutti i Paesi consentono l'uso di pneumatici chiodati.

### Consigli per la guida in condizioni invernali

Per guidare su strade innevate e ghiacciate occorre una maggiore concentrazione rispetto a quella richiesta su strade asciutte. Occorre adottare una serie di precauzioni che ti aiuteranno a guidare in modo più sicuro. Ad esempio:

- Rimuovi tutta la neve dall'auto prima di metterti alla guida, per la tua sicurezza e per quella degli altri utenti della strada. Presta particolare attenzione alle aree dei sensori, ai fari, al tetto e al cofano.
- Evita movimenti bruschi del volante, forti accelerazioni o frenate improvvise, che potrebbero far perdere aderenza all'auto.
- Disattiva la funzione One Pedal Drive o impostala al livello minimo.
- Mantieni la distanza di sicurezza dall'auto che ti precede, visto che probabilmente ti servirà uno spazio di frenata maggiore.
- Ricorda che, anche se il sole scioglie la neve e il ghiaccio, la strada può essere ancora scivolosa.
- Anche se le strade non sono ghiacciate, i ponti possono essere pericolosi.
- La neve e il ghiaccio possono accumularsi all'interno dei parafanghi, compromettendo lo sterzo. Controllali regolarmente e rimuovi neve, ghiaccio o detriti.
- Se neve e ghiaccio si accumulano nell'impianto frenante le prestazioni di frenata possono risultare compromesse. Controlla regolarmente il corretto funzionamento dei freni. Per farlo devi però procedere con attenzione e in sicurezza.
- A volte, può essere utile usare le catene da neve. Assicurati, però, di leggere le istruzioni su come usarle in modo sicuro ed efficace.

 **Attenzione**

Evita di parcheggiare in pendenza in condizioni climatiche invernali. Gli pneumatici potrebbero perdere trazione anche se il freno di stazionamento è inserito. Sei sempre responsabile di parcheggiare in modo sicuro.

 **Suggerimento**

Ti consigliamo di esercitarti a guidare su superfici scivolose in condizioni sicure per imparare come reagisce l'auto. Se puoi, prova in un circuito irrigato di addestramento per la guida sul bagnato.

## 11.3. Raccomandazioni in caso di guado

Se devi attraversare una zona con acqua, tieni presente importanti vincoli relativi alla profondità dell'acqua e la velocità di guida.

 **Importante**

Volvo raccomanda di prestare attenzione e di evitare, quando possibile, di attraversare zone allagate. Valutare con precisione la profondità dell'acqua e la forza della corrente può essere difficile. Il conducente è sempre responsabile della guida sicura e del rispetto del codice stradale in vigore.

- Se possibile, determina la profondità dell'acqua prima di metterti alla guida. Cerca di attraversare la zona con acqua solo dopo aver avuto conferma che il livello sia abbastanza basso da poterla guardare in sicurezza.
- Attiva la modalità off-road per aumentare l'altezza libera da terra della tua auto.
- Il livello massimo di profondità dell'acqua consigliato in caso di allagamento è di 45 cm (17 pollici).
- Procedi a passo d'uomo.
- Evita di attraversare aree allagate in presenza di forti correnti, soprattutto se l'acqua è abbastanza profonda da rischiare di travolgere l'auto.
- Il traffico in arrivo può causare onde che aumentano l'altezza dell'acqua.
- Se possibile, evita di fermarti quando ti trovi nell'acqua. Continua a guidare con cautela in avanti o fai retromarcia per uscire dall'acqua.
- Evita di guidare in aree con acqua salata: può causare corrosione.

 **Attenzione**

### Freni a bagno d'olio

Se i dischi dei freni sono bagnati la distanza di arresto dell'auto è maggiore. Attraversare tratti con acqua espone i dischi dei freni all'acqua e a eventuale fango o altri sedimenti. Dopo aver attraversato una zona con acqua, frena con decisione in un luogo sicuro, per rimuovere lo sporco e l'acqua dai freni. Azionando i dischi dei freni durante la guida, questi si riscaldano e si asciugano.

---

## 11.4. Preparativi prima di un lungo viaggio

Prima di partire per un lungo viaggio in auto, ci sono alcune cose che è bene controllare.

- Assicurati che i freni funzionino correttamente.
- Controlla la profondità del battistrada e la pressione degli pneumatici. Se esiste il rischio di strade innevate o ghiacciate, monta gli pneumatici invernali.
- Assicurati che i tergicristalli siano in buono stato e sostituiscili se necessario.
- Rabbocca il liquido lavavetri.
- Carica la batteria dell'auto al livello necessario fino alla prima tappa del viaggio. Può tornare utile cercare le stazioni di carica disponibili lungo il percorso che hai pianificato.
- Assicurati di avere tutto l'equipaggiamento utile: i cavi di carica, il kit di riparazione pneumatico, la borsa di primo soccorso, il triangolo di emergenza e il giubbotto catarifrangente.
- Se prevedi di viaggiare in una regione che utilizza unità di misura diverse, come miglia o chilometri all'ora, puoi modificare le impostazioni delle unità di misura dell'auto.
- Se prevedi di viaggiare in un paese con la guida sul lato diverso dal tuo, devi modificare le luci esterne. Prendi confidenza con il modo in cui l'auto può riorientare le luci esterne in base alle condizioni di guida.
- Se viaggi in una regione con un codice stradale diverso dal tuo, assicurati che l'auto sia equipaggiata come richiesto e informati sul codice stradale diverso.
- Nelle zone remote la connessione può essere scarsa o assente. Se prevedi di viaggiare in tali zone, scarica le mappe che ti servono nell'app di navigazione per poterle utilizzare anche quando la tua auto è offline.

---

## 11.5. Parcheggio a lungo termine

Se prevedi di non usare la tua auto per più di un mese, segui le raccomandazioni per il parcheggio a lungo termine. Ricordati di controllare regolarmente l'auto quando è parcheggiata.

### Preparativi per il parcheggio a lungo termine

- Se lasci l'auto parcheggiata per oltre un mese, il livello della batteria consigliato è del 40-60%. Utilizza o carica l'auto per raggiungere il livello consigliato.
- Se lasci l'auto parcheggiata per più di tre mesi, è consigliabile mantenerla collegata alla presa di corrente impostando un limite di ricarica della batteria al 50%. Questo per preservare la salute della batteria.
- Controlla e regola la pressione degli pneumatici. La pressione consigliata in caso di sosta prolungata è di 330 kPA (48 PSI).
- Scegli un luogo fresco e non esposto al sole. Ti consigliamo un ambiente con condizioni controllate e non soggette a variazioni.

### Durante il parcheggio a lungo termine

Controlla regolarmente le cose seguenti:

- stato di carica e funzionamento corretto della carica
- pressione degli pneumatici.

 **Suggerimento**

### Aggiornamento continuo dell'auto

Nei periodi in cui non utilizzi l'auto, controlla e installa gli aggiornamenti del software.

## Dopo il parcheggio a lungo termine

- Prima di guidare l'auto, assicurati che tutti i comandi e le funzioni principali di guida funzionino correttamente, ad esempio i freni.
- Installa tutti gli aggiornamenti software disponibili.

## 12. Carico e rimorchio

L'auto è progettata per trasportare persone, bagagli e altri carichi. Scopri le capacità di carico e di traino dell'auto.

Punti di fissaggio del carico:

- Puoi utilizzare il vano portaoggetti sotto il cofano per riporre oggetti come il kit di riparazione pneumatico.
- L'abitacolo è dotato di vari piccoli vani, tra cui il vano portaoggetti e il tunnel centrale.
- Il bagagliaio è dotato di punti per il fissaggio di cinghie per assicurare il carico più grande. Ci sono anche una tasca retata e ganci per borse.
- La parte posteriore dell'abitacolo si può modificare in modo da aumentare lo spazio di carico del bagagliaio. Compresa la possibilità di rimuovere il portellone del bagagliaio.
- Il tetto può trasportare carichi pesanti o di grandi dimensioni, ma assicurati di leggere tutte le informazioni su come fissare bene ciò che trasporti.
- Il gancio di traino consente di collegare un rimorchio per trasportare un carico maggiore. Informati su come si collega correttamente il rimorchio.

### **Attenzione**

È importante riporre correttamente gli oggetti, anche quelli di piccole dimensioni. Gli oggetti caricati in modo non sicuro possono essere fonte di pericolo in caso di frenata improvvisa o di collisione.

L'aggiunta di un carico all'auto modifica il peso dell'auto e le proprietà di controllo della guida. Fai sempre riferimento alle norme e alle linee guida sul peso consentito dell'auto.

Prima di trainare un rimorchio, assicurati che tutti i connettori e gli attacchi di sicurezza siano fissati.

### **Importante**

Carichi ingombranti e pesanti sul tetto possono interferire con i sensori dell'auto.

---

### 12.1. Vani portaoggetti dell'abitacolo

Scopri i vani portaoggetti nell'abitacolo.



- ① Schienale sedile centrale.
- ② Vani portaoggetti nei pannelli delle portiere.
- ③ Tasche negli schienali dei sedili anteriori.
- ④ Tunnel centrale.
- ⑤ Spazio sotto al display centrale.
- ⑥ Vano portaoggetti

Ci sono anche vari piccoli accorgimenti che possono tornare utili per riporre oggetti specifici:

- Ribalta lo schienale del sedile centrale per accedere ai portabevande
- Nei pannelli laterali della terza fila trovi i portabevande.
- Ci sono ganci appendiabiti vicino ai sedili posteriori lungo la parte interna del tetto.

**i** Nota

I ganci appendiabiti vicino ai sedili della terza fila non vanno utilizzati.

## 12.1.1. Vano portaoggetti

Conserva gli oggetti che non ti servono subito nel vano portaoggetti.

In caso di frenata improvvisa o di collisione, gli oggetti non fissati possono essere pericolosi. Il vano portaoggetti è utile per riporre piccoli oggetti in modo sicuro e protetto.

Il vano portaoggetti si trova nel cruscotto davanti al sedile del passeggero.

Il vano portaoggetti si può aprire dal display centrale.

## 12.2. Carico nella parte posteriore dell'abitacolo

Puoi organizzare la parte posteriore dell'abitacolo dell'auto in modo da alloggiare oggetti di diverse dimensioni e forme.

Il bagagliaio è l'area di carico più capiente dell'auto. Tuttavia, puoi adattare il bagagliaio per creare uno spazio di carico, per riporre determinati tipi di oggetti o semplicemente di ampliare l'area di carico.

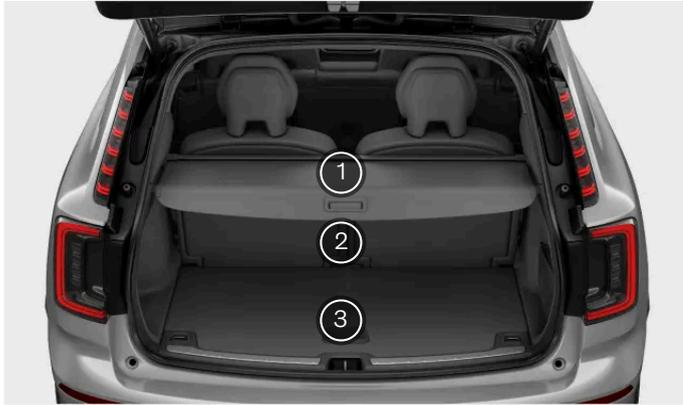

- ① Pianale del bagagliaio
- ② Sedili posteriori ribaltabili
- ③ Fissaggio del carico

Puoi chiudere il pianale o toglierlo del tutto. Non appoggiare oggetti sul pianale.

Ribaltando i sedili posteriori puoi caricare facilmente oggetti di grandi dimensioni. In tal caso, installa una rete di sicurezza.

Trovi l'accessorio di fissaggio del carico dietro uno sportello nel bagagliaio. È utile per proteggere gli oggetti fragili.

### Suggerimento

#### Regolazione dell'altezza d'apertura del bagagliaio

Puoi regolare l'ampiezza d'apertura del bagagliaio. È utile quando hai bisogno di più spazio per far entrare e uscire gli oggetti dal bagagliaio.

### 12.2.1. Pianale del bagagliaio

Usa il pianale per nascondere alla vista gli oggetti nel bagagliaio.

Il pianale del bagagliaio si può allungare, restringere o rimuovere.

Rimuovi il pianale per aumentare lo spazio o accedere più facilmente alla parte posteriore dell'abitacolo dell'auto.

 **Attenzione**

### Protezioni per bambini

Ricorda di mantenere il pianale e gli oggetti nel bagagliaio lontano dalle cinghie di fissaggio superiore di una protezione per bambini. Il contatto con le cinghie può causare danni. Non utilizzare in nessun caso la protezione per bambini se le cinghie di fissaggio superiori sono danneggiate in qualche modo. Se usi una protezione per bambini sui sedili in fondo, rimuovi il pianale. Inoltre, fissa tutti gli oggetti nel bagagliaio.

 **Importante**

- Non appoggiare niente sul pianale esteso. In caso di frenata improvvisa o di collisione, gli oggetti non fissati possono muoversi bruscamente e causare lesioni.
- Non lasciare il pianale nell'auto se non è fissato adeguatamente.
- Se abbatti i sedili in fondo, prima rimuovi il pianale.
- Se riponi oggetti alti nel bagagliaio, è meglio rimuovere il pianale. Fissa le cinghie con gli occhielli di fissaggio del carico. Dovresti anche installare una rete di sicurezza.
- Fai attenzione, gli oggetti ingombranti riposti nel piano portaoggetti possono ridurre la visibilità durante la guida.

## 12.2.1.1. Installazione del pianale

Il pianale è dotato di una protezione a scomparsa per nascondere dalla vista gli oggetti contenuti nel bagagliaio.

Il pianale è montato dietro la seconda fila di sedili. Quando è completamente estesa, la copertura del pianale copre tutto lo spazio del bagagliaio.

Il pianale deve essere correttamente rivolto verso l'alto. Devi riuscire ad afferrare la maniglia sulla protezione.

Abbatti i sedili della terza fila per accedere senza ostacoli alle scanalature ai lati del bagagliaio.

1



Quando usi il pianale, sposta la cintura di sicurezza della terza fila. Tira la cintura di sicurezza e appendila all'apposito gancio.

2



Rimuovi le protezioni delle rientranze sui lati del bagagliaio posteriore.

3



Spingi il pianale nelle rientranze finché non scatta in posizione su entrambi i lati. Assicurati che i fermi siano posizionati in modo da coprire i segni rossi.

4 Tira la protezione del pianale dalla maniglia finché non è completamente estesa.

5



Inclina verso il basso il bordo esterno del pianale in modo che si blocchi in posizione nelle scanalature.

**! Importante**

Non è consigliabile posizionare oggetti sul pianale. Non sono fissati e possono causare danni in caso di collisione o frenata improvvisa.

Gli oggetti grandi nel bagagliaio possono ostacolare la visuale del conducente dal lunotto posteriore.

## 12.2.1.2. Rimozione del pianale

Per aumentare lo spazio del bagagliaio puoi rimuovere il pianale.

- 1 Solleva leggermente l'estremità del pianale verso l'alto per toglierlo dalla posizione di blocco. Tieni premuta la maniglia mentre il pianale si ritrae automaticamente.

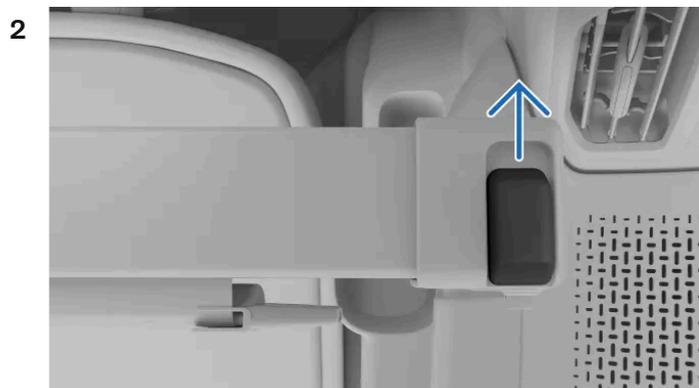

All'estremità del pianale trovi dei pulsanti di blocco. Spingi in avanti il pulsante su un lato e mantienilo in posizione mentre sollevi l'estremità del pianale. Fai la stessa cosa anche per l'altra estremità del pianale.



Solleva completamente il pianale dalle rientranze sul retro del bagagliaio per rimuoverlo.

- 4 Riapplica le coperture delle rientranze sui lati del bagagliaio.
- 5 Rimuovi la cintura di sicurezza dall'apposito gancio in modo che sia di nuovo pronta per l'uso.

Riponi il pianale in un luogo al sicuro da eventuali danni e che non dia fastidio agli altri.

**Il contenuto di questo manuale rappresenta lo stato del manuale d'uso al momento della stampa e potrebbe non essere completamente valido in futuro. Per ulteriori informazioni, consulta la prima pagina per la nota completa di esclusione di responsabilità.**

---

## 12.2.2. Carico del bagagliaio e accessori disponibili.

Il bagagliaio ha una serie di opzioni per lo stivaggio.

Il bagagliaio è dotato di diverse funzioni che aiutano a riporre gli oggetti, come gli occhielli di fissaggio del carico e i ganci per borse.

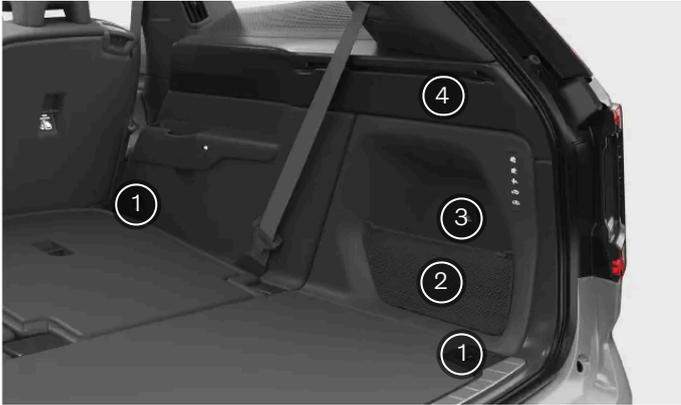

- ① Occhielli di fissaggio del carico.
- ② Tasca retata.
- ③ Presa elettrica 12 V.
- ④ Ganci per borse.

---

### 12.2.2.1. Accesso all'area di carico

Il vano del bagagliaio si può raggiungere più facilmente rimuovendo il portellone.

Rimuovendo lo sportello di carico è possibile ampliare lo spazio del bagagliaio.

Rimuovi tutti gli oggetti dal bagagliaio e apri completamente il portellone. In questo modo ti assicuri che nulla possa interferire con la rimozione del portellone.

- 1 Afferra la maniglia del portellone. Si trova al centro, vicino al bordo esterno.
- 2 Tira il portellone verso l'alto.

- Lo sportello è aperto e appoggiato sulle sue cerniere.

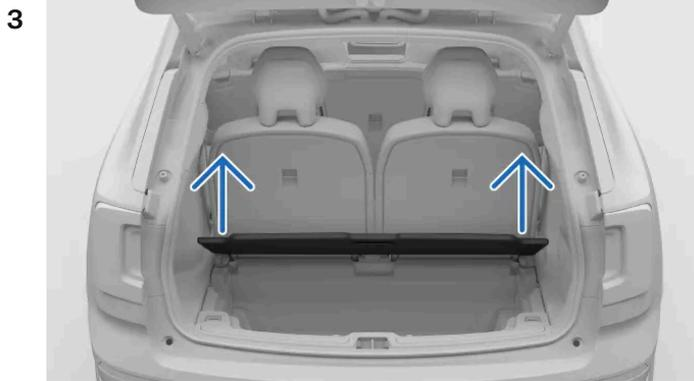

Afferra il portellone e sollevalo vicino alle cerniere.

- Il portellone di carico si solleva dalle cerniere.
- 4 Dopo aver scollegato il portellone dalle cerniere e averlo staccato completamente, estrailo dal bagagliaio.

Posiziona il portellone in un luogo dove non possa danneggiarsi o cadere.

---

## 12.2.3. Installazione della rete di sicurezza

La rete di sicurezza si può installare dietro i sedili anteriori o dietro i sedili posteriori.

### **Attenzione**

Nell'auto non deve esserci nessuno dietro la rete di sicurezza. La rete di sicurezza può interferire con le funzioni di sicurezza come gli airbag.

### **Importante**

Non utilizzare la rete di sicurezza per fissare oggetti grandi o pesanti. Fissa i carichi grandi o pesanti con delle cinghie utilizzando gli appositi occhielli di fissaggio del carico nella parte posteriore dell'abitacolo.

Se la rete di sicurezza si trova dietro un sedile ribaltabile, fai attenzione a non reclinare o spostare il sedile troppo indietro.

Monta la rete di sicurezza facendo attenzione che sia nel verso corretto. Le cinghie di fissaggio devono sempre trovarsi sul lato verso di te.

#### Installazione dietro i sedili della fila anteriore

- 1 Rimuovi gli appendiabiti dai loro supporti ruotando i ganci. Conservali in un luogo sicuro per quando ti serviranno di nuovo.

Il contenuto di questo manuale rappresenta lo stato del manuale d'uso al momento della stampa e potrebbe non essere completamente valido in futuro. Per ulteriori informazioni, consulta la prima pagina per la nota completa di esclusione di responsabilità.

- 2** Inserisci i perni della rete di sicurezza nei fori dell'appendiabiti. Spingi i perni in avanti finché non si bloccano in posizione.



- 3** Fissa gli angoli inferiori della rete ai punti di fissaggio esterni dietro i sedili.



- 4** Stringi le fascette per fissare bene e in modo sicuro la rete di sicurezza.

- La rete di sicurezza è fissata in tutti e quattro i punti.



**Installazione dietro i sedili della seconda fila**

- 5**



Inserisci tutti i perni della rete di sicurezza nei fori ai lati del tetto interno. Spingi i perni in avanti finché non si bloccano in posizione.

Il contenuto di questo manuale rappresenta lo stato del manuale d'uso al momento della stampa e potrebbe non essere completamente valido in futuro. Per ulteriori informazioni, consulta la prima pagina per la nota completa di esclusione di responsabilità.

- 6 Fissa gli angoli inferiori della rete agli occhielli di fissaggio del carico dietro i sedili.



- 7 Stringi le fascette per fissare bene e in modo sicuro la rete di sicurezza.

- La rete di sicurezza è fissata in tutti e quattro i punti.



**i** Suggerimento

Rimozione della rete di sicurezza

Per togliere la rete di sicurezza, segui in ordine inverso i passaggi descritti per l'installazione.

## 12.3. Vano di carico sotto il cofano

Oltre al bagagliaio, è presente un vano portaoggetti sotto il cofano.

Tra gli oggetti che puoi riporre nel vano di carico anteriore vi sono il triangolo di emergenza, il kit di attrezzi, il gancio di traino, cavo di ricarica e il kit di riparazione pneumatico.

**!** Importante

Assicurati che il cofano sia chiuso correttamente dopo aver utilizzato il vano portaoggetti.

## 12.4. Traino di un rimorchio

Il gancio di traino ti consente di trasportare un rimorchio con la tua auto. Informati sulle funzioni di traino, e con tutte le questioni rilevanti in materia di sicurezza.

Prima di trainare un rimorchio, considera come ciò influirà sul tuo viaggio. Fai una valutazione approfondita in base alle capacità della tua auto.

La modalità rimorchio si attiva automaticamente quando colleghi un rimorchio all'auto.

- Ricordati che l'auto si comporterà in modo diverso aggiungendo peso nella parte posteriore. Questo influenza sia la maneggevolezza che il consumo di corrente. Il trasporto di un rimorchio comporta una riduzione notevole dell'autonomia.
- Usa soltanto rimorchi in buono stato che soddisfano le normative locali.
- Assicurati di aver letto la sezione separata sulle raccomandazioni di carico.

### Nota

#### Pesi massimi consentiti del rimorchio

I pesi massimi ammessi per i rimorchi sono quelli consentiti da Volvo. Le normative nazionali sui veicoli possono limitare ulteriormente i pesi del rimorchio e le velocità consentite. Il gancio di traino potrebbe essere certificato per un peso di traino superiore a quello che l'auto può effettivamente trainare.

#### Preparazioni per il traino

- 1 Aumenta la pressione degli pneumatici al livello raccomandato per il carico massimo. Ciò vale a prescindere dal peso del rimorchio.
- 2 Dispiega il gancio di traino e attacca il rimorchio.
- 3 Ti consigliamo di controllare che le luci del rimorchio funzionino correttamente.

#### Guida con rimorchio

- 4 Prima di partire leggi tutte le raccomandazioni per la guida con rimorchio.

## **Importante**

### Durante la guida

- Mantieni una velocità contenuta nella guida con rimorchio su salite lunghe e con forte pendenza.
- Evita di guidare con rimorchio su salite con pendenze superiori al 12%.
- Il carico aggiuntivo aumenta il rischio di surriscaldamento, che viene segnalato sul display del conducente. Segui tutte le istruzioni riportate.
- Evita per quanto possibile di parcheggiare in pendenza. Il peso extra del rimorchio può compromettere la capacità del freno di stazionamento di tenere l'auto saldamente in posizione. Se non puoi evitare di parcheggiare in pendenza, blocca le ruote<sup>[1]</sup> per precauzione.

### Sbandamento bilaterale

Lo sbandamento bilaterale è un fenomeno che può verificarsi quando si traina un rimorchio. Fa sì che l'auto e il rimorchio si muovano lateralmente, e ciò può aggravarsi rapidamente e causare la perdita di controllo del veicolo. Lo sbandamento laterale si verifica soprattutto ad alte velocità, in particolare se il carico del rimorchio è troppo pesante o è distribuito in modo improprio. L'auto monitora continuamente il suo movimento e può intervenire per aiutare il conducente a riprendere il controllo se rileva uno sbandamento bilaterale.

I fattori che introducono il movimento laterale possono provocare lo sbandamento bilaterale. Ad esempio:

- Raffiche improvvise e forti venti laterali.
- Manti stradali irregolari.
- Movimenti ampi del volante da un lato all'altro.

### Assistenza alla stabilità del rimorchio

Il sistema di controllo della stabilità<sup>[2]</sup> interviene se rileva uno sbandamento bilaterale quando l'auto traina un rimorchio. Il sistema temporizza con precisione le singole azioni di frenata delle ruote anteriori per mitigare il fenomeno dello sbandamento bilaterale. Spesso questo è sufficiente per aiutare il conducente a stabilizzare l'auto e il rimorchio.

Quando il sistema di controllo elettronico di stabilità interviene per eliminare lo sbandamento bilaterale, sul display del conducente compare il relativo simbolo.



Simbolo del controllo elettronico di stabilità

## **Nota**

Se il gancio di traino è stato installato dopo che hai acquistato l'auto, potrebbe essere necessario un aggiornamento del sistema per far funzionare le funzioni di traino. Rivolgiti a un concessionario Volvo per aggiornare il software.

<sup>[1]</sup> Se non hai dei cunei per le ruote, puoi usare delle pietre grandi o dei blocchi di legno.

<sup>[2]</sup> Controllo elettronico di stabilità (ESC)

## 12.4.1. Utilizzo del gancio di traino

Il tuo gancio di traino può essere estratto o richiuso a seconda delle necessità con poche e rapide operazioni.

Il gancio di traino può servire per collegare rimorchi o fissare oggetti all'auto, come i portabiciclette. Per motivi di sicurezza, è importante seguire attentamente le istruzioni per l'utilizzo del gancio di traino.

Puoi estrarre il gancio di traino premendo il rispettivo pulsante di rilascio. Il pulsante si trova all'interno del bagagliaio sul lato destro, sulla piccola plancia di comando. Quando il gancio di traino è disponibile, il rispettivo simbolo sul pannello si illumina.



Utilizza lo stesso pulsante fare rientrare il gancio di traino quando hai finito di usarlo.

### **Nota**

#### Occhiello di traino

La tua auto è dotata di un gancio di traino, quindi nella parte anteriore ha solo un occhiello di traino. Il gancio di traino sostituisce la necessità di un occhiello di traino posteriore.

### **Suggerimento**

#### Spia di stato

Sul pulsante di sblocco del gancio di traino è presente una spia che indica lo stato del gancio di traino.

- Una luce fissa indica che il gancio di traino è pronto per essere estratto o fatto rientrare.
- Una luce lampeggiante indica che il gancio di traino si sta muovendo.

Dopo un po', la spia si spegne per risparmiare energia. Chiudi e riapri il bagagliaio per riavviarla. Se l'auto rileva un rimorchio collegato, la spia si spegne e il pulsante di estrazione del gancio di traino viene disabilitato.

### **Attenzione**

Non premere il pulsante di estrazione se al gancio di traino è attaccato qualcosa.

Mentre estrai il gancio di traino, non stare troppo vicino alla parte posteriore centrale dell'auto.

### Estrazione del gancio di traino

- 1 Premi il pulsante di estrazione del gancio di traino.



Il gancio di traino è estratto. Mentre il gancio di traino viene estratto, il simbolo sul pulsante di estrazione lampeggia.

#### **Attenzione**

Assicurati che il gancio di traino sia saldamente bloccato in posizione prima di agganciarvi qualcosa.

Fissa sempre il verricello o la catena di sicurezza del rimorchio alla staffa di fissaggio del verricello di sicurezza del gancio di traino.

Quando non hai più bisogno del gancio di traino, fallo rientrare premendo il pulsante di estrazione del gancio di traino.

#### **Importante**

Quando ritiri il gancio di traino controlla che non ci siano spine o adattatori nella presa elettrica.

Controlla sempre che il gancio di traino sia chiuso quando non viene utilizzato.

Se il gancio di traino presenta problemi di funzionamento, non tentare di risolverli senza aiuto. Per eventuali riparazioni o interventi di manutenzione rivolgerti a un'officina autorizzata Volvo. Contatta l'assistenza Volvo per prenotare un appuntamento.

#### **Attenzione**

Se non viene utilizzato correttamente o se si impiegano accessori non compatibili o difettosi, il gancio di traino potrebbe danneggiarsi o funzionare male.

## 12.5. Suggerimenti per il carico

Caricare l'auto in modo adeguato è importante per la sicurezza e le sue prestazioni su strada.

## Carico generale

Il peso e il posizionamento del carico influiscono sul baricentro, sulla manovrabilità e sulle prestazioni dell'auto.

### **Attenzione**

#### Carichi non fissati

Un oggetto non fissato del peso di 20 kg (44 libbre), in caso di collisione frontale a una velocità di 50 km/h (30 mph), può avere un impatto simile a quello di un oggetto del peso di 1000 kg (2.200 libbre). Segui sempre le raccomandazioni di carico per ridurre il rischio di danni materiali o lesioni personali.

- Posiziona il carico pesante il più in basso possibile.
- Fissa sempre il carico agli appositi occhielli di fissaggio del carico con delle cinghie o fasce. In caso contrario, potrebbe spostarsi durante le frenate brusche o le curve strette. Questo è importante soprattutto se i sedili posteriori sono ribaltati.
- Non stivare il carico dove potrebbe ostacolare l'attivazione degli airbag. Se il carico impilato supera il bordo superiore dei finestrini, assicurati di avere almeno 10 cm (4 pollici) di spazio libero tra il finestrino e il carico. Questo per evitare di compromettere l'azione protettiva della tendina gonfiabile, integrata dietro i pannelli sopra i finestrini.
- Attieniti sempre alle specifiche dell'auto per il peso e il carico massimo consentiti.
- Quando carichi il bagagliaio, posiziona il carico saldamente contro gli schienali dei sedili posteriori.
- Evita di posizionare il carico contro lo schienale dei sedili anteriori. Potrebbe compromettere l'efficacia della protezione dal colpo di frusta dei sedili anteriori.
- Copri eventuali spigoli, angoli e sporgenze.
- Fissa tutto il carico per l'intera durata del viaggio. Controlla e stringi regolarmente le cinghie, poiché il carico può spostarsi durante il trasporto.
- Rimuovi il carico che non è più necessario tenere in auto. La riduzione del peso complessivo dell'auto migliora le prestazioni e l'autonomia.

## Caricamento del tetto

### **Importante**

I carichi trasportati sul tetto non devono sporgere sopra il parabrezza. Possono interferire con i sensori dell'auto.

Quando trasporti carichi sul tetto dell'auto, utilizza le barre di carico raccomandate da Volvo. Così facendo, riduci il rischio di danni all'auto e aumenti la sicurezza durante il viaggio. Segui attentamente le istruzioni di montaggio fornite con le barre di carico.

I carichi esterni influiscono sull'aerodinamica dell'auto, sulla manovrabilità e sulla sensibilità alle correnti trasversali. L'aumento della resistenza aerodinamica influisce sul consumo di energia e sull'autonomia.

- Posiziona il carico pesante il più in basso possibile.
- Distribuisci il carico in modo uniforme sulle barre.

- Per i carichi lunghi che superano il cofano, monta il gancio di traino nella parte anteriore dell'auto e utilizzalo per fissare il carico.
  - Evita di guidare in modo brusco. Evita accelerazioni o frenate brusche e curve strette.
  - Rimuovi le barre portacarico in caso di inutilizzo. In questo modo, le prestazioni e l'autonomia migliorano. Puoi riporre le barre portacarico nel supporto nel bagagliaio.
-

## 13. Cura e manutenzione

Mantieni gli interni e gli esterni della tua auto in buone condizioni con una cura e una manutenzione regolari.

Questa sezione del manuale contiene le operazioni di cura e pulizia ordinaria che puoi effettuare da te, le informazioni su alcuni componenti della tua auto che necessitano di una manutenzione specifica e sulla manutenzione di servizio.

### Nota

#### Programma di assistenza Volvo

Si consiglia fortemente di aderire al programma di assistenza della tua auto. Un'auto in buone condizioni contribuisce alla sicurezza del traffico e all'affidabilità operativa.

### 13.1. Stato dell'auto

La schermata dello stato dell'auto nel display centrale è un utile supporto per monitorare lo stato di salute della tua auto. Qui, l'auto ti mostra le informazioni su eventuali problemi rilevati.

La visualizzazione dello stato dell'auto mostra un'immagine generale della tua auto ed elenca tutti i problemi rilevati. I problemi sono classificati in base alla gravità. Un problema minore, in genere, è quello che puoi risolvere da te, ad esempio il rabbocco del liquido lavavetri. Un problema critico può richiedere un intervento in officina prima di poter utilizzare di nuovo l'auto in sicurezza. Ti consigliamo di affrontare i problemi non appena si presentano, soprattutto se non sono minori.

### Importante

L'auto non è in grado di rilevare e identificare tutti i tipi di problemi che possono presentarsi. Per questo, è importante ispezionare regolarmente le condizioni dell'auto e risolvere qualsiasi necessità di assistenza o manutenzione individuata. In caso di dubbi sulla gravità di un problema, indipendentemente dal fatto che sia segnalato o meno dall'auto, contatta un'officina autorizzata Volvo.

Per aprire la schermata dello stato dell'auto, premi il simbolo dell'auto  nella barra inferiore e vai in **Stato**.

### 13.2. Pulizia e cura degli esterni

Mantieni in buone condizioni gli esterni della tua auto eliminando lo sporco e rimuovendo i graffi della vernice non appena li noti. Garantisci una buona visibilità mantenendo le spazzole dei tergicristalli in buone condizioni.



Lava regolarmente la tua auto, rabbocca il liquido lavavetri quando necessario e sostituisci le spazzole dei tergicristalli quando sono consumate. Prendendoti cura degli esterni della tua auto ne migliori l'aspetto e la mantieni anche in buone condizioni.

---

### 13.2.1. Lavaggio manuale degli esterni

Per evitare problemi dovuti a sporco ostinato, lava l'auto regolarmente e non appena inizia a sporcarsi. Questo riduce il rischio di graffi e, naturalmente, preserva l'aspetto dell'auto.

### **Importante**

#### Quando e dove pulire gli esterni

- Pulire l'auto non appena si forma uno strato di polvere o sporczia, previene l'accumulo di sporczia radicata, spesso contenente particelle più grandi e detriti che causano usura e danni, soprattutto durante la pulizia.
- Rimuovi il prima possibile eventuali escrementi di uccelli e linfa o resina degli alberi. Contengono sostanze che possono danneggiare e scolorire rapidamente la vernice.
- Evita di lavare l'auto alla luce solare diretta. Questo può far seccare i detersivi o la cera agendo come abrasivi.
- Se l'auto è stata esposta a sostanze corrosive, come pioggia acida, sale, prodotti chimici, polvere di ferro, fuliggine o cenere, pulirla il prima possibile per evitare danni. Nelle aree con alti livelli di emissioni industriali si raccomandano lavaggi più frequenti.
- Pulisci l'auto in un'area dedicata al lavaggio che raccolga l'acqua di scarico e assicurati che sia trattata nel rispetto delle norme ambientali. Verifica che l'area di lavaggio sia dotata di separatore d'olio.

#### Lavaggio ad alta pressione

- Assicurati che portiere, finestrini e cofani siano chiusi.
- Procedi con movimenti circolari e mantieni l'ugello ad almeno 30 cm (1 piede) di distanza dalla superficie dell'auto.
- Non spruzzare direttamente sulle aperture o aree sensibili, come serrature, telecamere, finiture, prese d'aria o la porta di ricarica.

#### Non lavare durante la carica

Non lavare l'auto se il cavo di ricarica è collegato.

### **Nota**

- Procedi delicatamente e usa l'attrezzatura di pulizia giusta per il tipo di superficie che stai lavando.
- Usa solo prodotti per la pulizia e la cura dell'auto raccomandati da Volvo e segui le istruzioni di ogni prodotto.

#### **Lavaggio esterno completo**

- 1** Inizia con il risciacquo del sottoscocca, compresi i passaruota e i paraurti.
- 2** Sciacqua tutta l'auto per dissolvere e rimuovere lo sporco. Sulle superfici particolarmente sporche puoi usare un agente sgrassante a freddo.
- 3** Poi lava tutta l'auto con una spugna, uno shampoo per auto e molta acqua tiepida.
- 4** Asciuga l'auto con un panno di camoscio pulito e morbido o una spatola ad acqua delicata. Questo riduce il rischio di macchie dovute a gocce d'acqua seccate, che richiedono un'ulteriore lucidatura.
- 5** Dopo aver lavato l'auto, rimuovi lo sporco dai fori di drenaggio nelle portiere e pulisci le soglie.
- 6** Se restano delle macchie di bitume dovute all'asfalto stradale, eliminalo con un detersivo per catrame.

In caso di punti con sporco particolarmente ostinato o se non ottieni il risultato desiderato quando pulisci l'auto, contatta l'assistenza clienti Volvo per consigli.

## 13.2.2. Lavaggio dell'auto in un autolavaggio automatico

Volvo consiglia il lavaggio a mano in modo da poter raggiungere bene tutte le parti dell'auto. Un autolavaggio automatico però è pur sempre un modo semplice per pulire rapidamente l'auto appena si sporca.

### Nota

Volvo raccomanda di non usare autolavaggi automatici durante i primi mesi, quando l'auto è ancora nuova. In questo modo non si pregiudica il fissaggio della verniciatura.

### Importante

Prima di utilizzare un autolavaggio automatico

- Assicurati che portiere, finestrini e cofani siano chiusi.
- Per evitare che le maniglie delle portiere si aprano durante l'autolavaggio, blocca l'auto.
- Se non resti dentro l'auto durante il lavaggio, riduci la sensibilità dell'allarme.
- Disattiva la modalità tergicristallo.
- Chiudi gli specchietti laterali.
- Fissa eventuali luci ausiliarie.
- Attiva il ricircolo dell'aria.
- Disattiva le funzioni di supporto al conducente, in modo che l'auto non freni automaticamente o emetta avvisi inutili.

- 1 Segui le istruzioni per entrare nell'autolavaggio automatico e fermati nel punto indicato.
- 2 Se utilizzi un autolavaggio a tunnel:
  - Inserisci il cambio in N e toglì il piede dal freno. Non inserire il freno di stazionamento.Se utilizzi un autolavaggio con rulli:
  - Inserisci il cambio in P per attivare il freno di stazionamento.
- 3 Terminato il lavaggio, segui le istruzioni fornite ed esci.
- 4 Resetta tutte le funzioni che hai modificato prima di entrare.

 **Attenzione**

Dopo il lavaggio, controlla sempre i freni, compreso il freno di stazionamento. In questo modo eviti fenomeni di corrosione dovuti all'umidità, che possono compromettere le prestazioni dei freni.

In caso di punti con sporco particolarmente ostinato o se non ottieni il risultato desiderato quando pulisci l'auto, contatta l'assistenza clienti Volvo per consigli.

## 13.2.3. Lucidatura e applicazione di cera

Se la tua auto perde la sua lucentezza, è il momento di dare una nuova mano di lucidante e cera. In questo modo proteggi ulteriormente la vernice.

Puoi passare la cera sull'auto ogni volta che serve, anche se durante il primo anno di vita non dovresti aver bisogno di lucidarla.

 **Importante**

**Attenzione**

- Non lucidare o utilizzare prodotti destinati alla verniciatura lucida su superfici con verniciatura opaca. Questo può creare una lucentezza permanente sulla superficie.
- Lucidare le modanature potrebbe consumare o danneggiare lo strato superficiale lucido.
- Evita di usare il lucido o la cera sulla gomma e sui componenti in plastica non verniciati.

Per informazioni sui detergenti e i prodotti raccomandati per la cura dell'auto, contatta l'assistenza Volvo.

- 1 Assicurati che l'auto sia protetta dalla luce solare diretta. Quando si applica il lucidante o la cera, la superficie non deve avere una temperatura superiore a 45 °C (113 °F).
- 2 Lava e asciuga accuratamente l'auto.
- 3 Prima lucida l'auto, poi applica la cera. Atteniti alle istruzioni riportate sulla confezione. Molti prodotti contengono sia il lucido che la cera.

## 13.2.4. Ritoccare un danno alla verniciatura

Prendendoti cura della verniciatura della tua automobile contribuisce a preservare in buono stato gli esterni. Ispezionali regolarmente e sistema subito il danno per evitare ulteriori problemi

Tra i danni che possono verificarsi più spesso vi sono sassolini, graffi e segni lungo i bordi delle portiere o dei paraurti.

 **Importante**

Danni alla vernice davanti al radar possono comprometterne le capacità di rilevamento. Se individui dei danni in prossimità dei radar, rivolgiti a un punto di assistenza per le riparazioni.<sup>[1]</sup> Se hai dubbi sulla posizione dei radar della tua auto, puoi consultare la panoramica nella sezione dedicata di questo manuale.

 **Nota**

Anche se il codice colore corrisponde, i lotti e le marche di vernice possono differire leggermente nel colore. Per questo, anche se puoi ritoccare i danni alla vernice autonomamente, in caso di danni alla vernice, Volvo consiglia di chiedere sempre aiuto a un'officina autorizzata Volvo.

- Per consigli su penne per ritocchi e vernici spray, contatta un concessionario Volvo.
- Prima di effettuare qualsiasi ritocco pulisci e asciuga la superficie.
- La temperatura della superficie deve essere almeno 15 °C (59 °F).
- Segui le istruzioni della penna o della vernice da ritocco in uso.

- 1 Applica del nastro adesivo sull'area danneggiata. Quindi staccalo per rimuovere tutti i residui di vernice.
- 2 Se i bordi sono irregolari, potresti dover lucidare delicatamente l'area danneggiata con un panno abrasivo molto fine. Infine, pulisci accuratamente l'area e lasciala asciugare.
- 3 Se il danno:
  - non ha intaccato il metallo e rimane uno strato di vernice intatto, puoi applicare la vernice per ritocchi direttamente sulla superficie pulita.
  - ha intaccato il metallo, applica prima un primer.
  - interessa una superficie di plastica, per risultati migliori applica prima un primer adesivo. Spruzza il prodotto nel coperchio della bomboletta e applica uno strato sottile con un pennello.
  - è un graffio lungo, applica del nastro adesivo intorno all'area danneggiata per proteggere la verniciatura integra.
- 4 Mescola bene il primer e applicalo con un pennello sottile, un fiammifero o qualcosa di simile. Lascia asciugare.
- 5 Termina con una base di fondo e una finitura trasparente.

<sup>[1]</sup> Volvo raccomanda di rivolgersi a un'officina autorizzata Volvo per tutti gli interventi di manutenzione e riparazione.

## 13.2.4.1. Ricerca del codice colore della vernice

Puoi consultare il codice colore della carrozzeria sull'etichetta del prodotto posta sul montante tra le portiere anteriori e posteriori.

Se la vernice della tua auto è danneggiata o va riparata o riverniciata, devi conoscere il colore esatto della vernice.

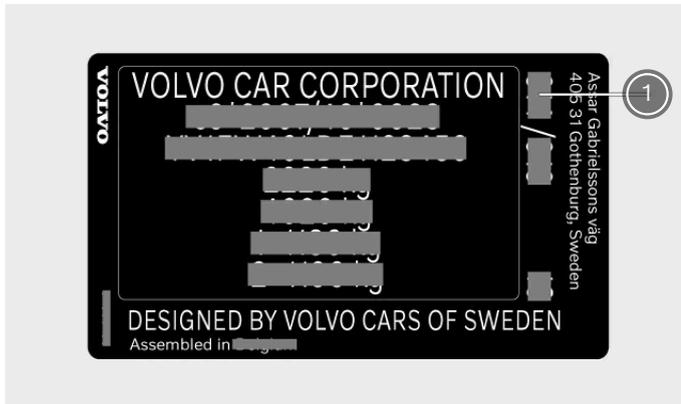

① Codice colore della vernice

- 1 Vai sul lato destro dell'auto.
  - 2 Apri le portiere anteriori e posteriori.
  - 3 Trova il montante della portiera situato tra le portiere anteriori e quelle posteriori.
- L'etichetta del prodotto contenente il codice colore si trova sul lato esterno del montante della portiera, vicino alla base.



---

## 13.2.5. Danni al parabrezza

È importante riparare il prima possibile il parabrezza danneggiato. Se agisci immediatamente, spesso è possibile riparare piccole scheggiature e crepe senza sostituire l'intero parabrezza.

### Piccole crepe o scheggiature

Crepe o scheggiature del parabrezza di piccola entità possono estendersi rapidamente. Se noti un danno nel parabrezza rivolgiti a un'officina autorizzata Volvo. Ripara il parabrezza il prima possibile.

 **Importante**

### Telecamera e area dei sensori

Eventuali danni al parabrezza nell'area della telecamera e del sensore, compresi piccole scheggiature, graffi o crepe, possono influire negativamente sul rilevamento anteriore e sulle funzioni che lo utilizzano.

- Qualsiasi danno al parabrezza in quest'area deve essere ispezionato da un tecnico dell'assistenza.
- Volvo raccomanda di non riparare piccoli danni nell'area della telecamera e del sensore. Piuttosto, occorre sostituire l'intero parabrezza.

## Danno grave

Se il parabrezza subisce danni gravi, bisogna sostituire l'intero pannello di vetro.

 **Attenzione**

### Sicurezza compromessa

Non guidare l'auto in presenza di danni strutturali del parabrezza. Un cristallo compromesso può degradarsi molto rapidamente, limitando la visibilità e mettendo a rischio la sicurezza.

 **Nota**

### Compatibilità del parabrezza nuovo

È importante che il nuovo parabrezza e la sua installazione siano conformi alle specifiche Volvo per la sicurezza e la compatibilità con le caratteristiche dell'auto.

### Calibrazione

Quando installa un parabrezza, il tecnico dell'assistenza deve controllare e calibrare la telecamera anteriore dietro il cristallo per garantirne il corretto funzionamento.

## 13.2.6. Rabbocco del liquido lavavetri

Il tappo del serbatoio del liquido lavavetri è situato sotto il cofano. Assicurati di usare un liquido lavavetri di buona qualità.

L'auto ti avvisa quando il livello del liquido lavavetri si sta abbassando.<sup>[1]</sup>

**i Nota**

### Capacità del serbatoio

La tua auto può contenere 10,2 litri (circa 10,8 quarti USA) di liquido lavavetri.

**! Importante**

### Qualità del liquido lavavetri

- Usa un liquido lavavetri con un pH compreso tra 6 e 8
- Se utilizzi un liquido lavavetri concentrato, diluiscilo come indicato sulla confezione e utilizza acqua pulita a pH neutro.
- Volvo consiglia un liquido lavavetri con protezione antigelo in condizioni di freddo, soprattutto a temperature sotto lo zero. Questo per evitare i danni causati dal congelamento del fluido all'interno della pompa, del serbatoio e dei tubi.

**1** Apri il cofano della tua auto.



Individua il tappo blu con il simbolo del liquido lavavetri e aprilo.

**3** Versa il liquido lavavetri nel serbatoio. Evita di versare il liquido se possibile.

**4** Chiudi il tappo e il cofano.

<sup>[1]</sup> Quando è presente solo 1 litro (1 quarto).

## 13.2.7. Pulizia dei tergicristalli

Sporco, polvere, sale, insetti e condizioni atmosferiche diverse sono solo alcune delle cose di cui si occupano i tuoi tergicristalli. È importante pulire regolarmente i tergicristalli per mantenere una buona visibilità e prolungare la durata delle lame.

- 1 Attiva la posizione di servizio del tergicristallo dalle impostazioni nel display centrale. In questo modo, riesci a raggiungere meglio le spazzole del tergicristallo.
- 2 Sciacqua l'area con acqua per eliminare la polvere e lo sporco.
- 3 Usa una spugna morbida con una soluzione di sapone tiepido o uno shampoo per auto per pulire l'area. Per un miglior risultato, solleva i bracci dei tergicristalli dal parabrezza.
- 4 Asciuga i tergicristalli con un panno pulito e morbido.
- 5 Abbassa di nuovo i bracci dei tergicristalli sul parabrezza, poi disattiva la posizione di servizio dei tergicristalli.

**! Importante**

Prova i tergicristalli prima di partire. Usa molto liquido lavavetri quando i tergicristalli sono in funzione. I tergicristalli funzionano correttamente solo se il parabrezza è bagnato.

## 13.2.8. Sostituzione delle spazzole del tergicristallo anteriori

La vita utile delle spazzole del tergicristallo anteriori è influenzata dall'acqua, dallo sporco e dai detriti che spazzano via dal parabrezza. Le spazzole del tergicristallo devono essere sostituite quando presentano segni di usura.

- 1 Attiva la posizione di servizio del tergicristallo dalle impostazioni nel display centrale.
- 2 Alza i tergicristalli e allontanali dal parabrezza.
- 3 Sollevare delicatamente la metà inferiore della spazzola tergicristallo verso l'alto portandola in orizzontale.



Staccare la spazzola dal braccio del tergicristallo.

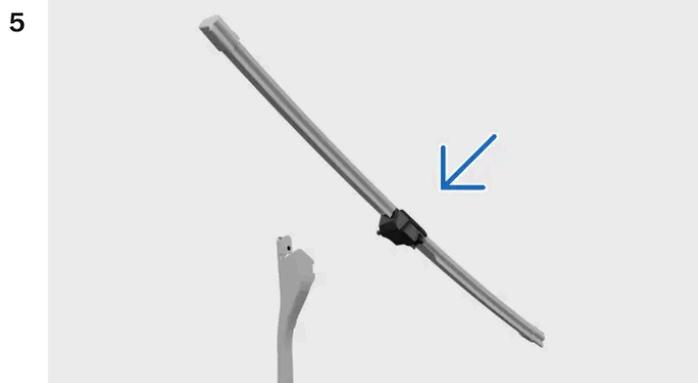

La spazzola del lato conducente deve essere più lunga di quella del lato passeggero. Fai scorrere la spazzola sul braccio del tergicristallo mantenendola orizzontale. Controlla che il perno del braccio del tergicristallo entri nel foro della spazzola.

- 6 Afferra la parte inferiore della spazzola e riabbassala in posizione verticale. Spingi la spazzola nel braccio del tergicristallo finché non senti un clic.
- 7 Controlla che la spazzola sia fissata saldamente.
- 8 Riporta i bracci dei tergicristalli a contatto con il parabrezza.
- 9 Disattiva la posizione di servizio dei tergicristalli.

---

## 13.2.9. Sostituzione della spazzola del tergicristallo posteriore

La vita utile della spazzola tergicristallo posteriore è influenzata dall'acqua, dallo sporco e dai detriti che spazza via dal lunotto posteriore. La spazzola tergicristallo deve essere sostituita se mostra segni di usura.

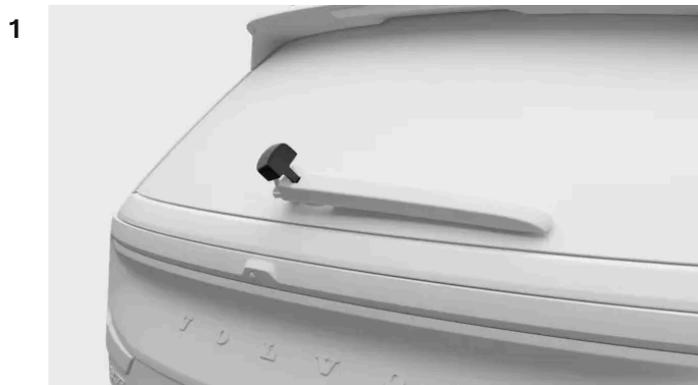

Individua la protezione di plastica nel punto in cui il braccio del tergicristallo è fissato all'auto. Allenta prima il lato della protezione più vicino a te e poi quello più lontano. Solleva completamente la protezione di plastica. In questo modo accedi al connettore del tubo.

Scollega il tubo dal connettore. Potresti doverlo scuotere un po' per allentarlo.

**Il contenuto di questo manuale rappresenta lo stato del manuale d'uso al momento della stampa e potrebbe non essere completamente valido in futuro. Per ulteriori informazioni, consulta la prima pagina per la nota completa di esclusione di responsabilità.**

2  
3



Afferra il centro del braccio del tergicristallo e sollevalo e allontanalo dal lunotto posteriore. Potresti sentire una certa resistenza a metà strada: questa è la posizione di blocco. Devi tirare il braccio del tergicristallo oltre la posizione di blocco in modo che non ricada sul parabrezza.

4



Abbassa la spazzola finché non si allenta e si stacca dal braccio del tergicristallo.

5



Posiziona la spazzola nuova e premi finché non senti un clic.

6 Controlla che la spazzola sia ben fissata al braccio del tergicristallo.



Riabbassa il braccio dei tergicristalli a contatto con il parabrezza.

8 Collega il tubo della spazzola tergicristallo al rispettivo connettore del tubo. Riabbassa la protezione di plastica.

**i** Nota

Posiziona il tubo in modo che non rimanga intrappolato o schiacciato quando abbassi la protezione di plastica.

## 13.2.10. Attivazione della posizione di servizio del tergicristallo

La posizione di servizio del tergicristallo ti consente di pulire o sostituire le spazzole del parabrezza. Quando la attivi, i tergicristalli si spostano in una posizione più raggiungibile sul parabrezza.

- 1 Premi il simbolo dell'auto  nella barra inferiore e accedi alle **Impostazioni**.
  - 2 Vai in **Comandi** → **Specchietti e tergicristalli** → **Tergicristalli** → **Posizione di servizio dei tergicristalli**.
  - 3 Attiva la posizione di servizio
- I tergicristalli si spostano in una posizione più raggiungibile e puoi sollevarli dal parabrezza per ripararli o sostituirli.

**!** **Importante**

### Riposizionare i tergicristalli sul parabrezza

Dopo averli puliti o sostituiti, ricordati di riabbassare i tergicristalli sul parabrezza. L'attivazione dei tergicristalli sollevati può danneggiare l'auto.

Una volta riabbassati i tergicristalli, disattiva la posizione di servizio. Puoi farlo con una delle seguenti opzioni:

Il contenuto di questo manuale rappresenta lo stato del manuale d'uso al momento della stampa e potrebbe non essere completamente valido in futuro. Per ulteriori informazioni, consulta la prima pagina per la nota completa di esclusione di responsabilità.

- Dall'impostazione nel display centrale.
- Iniziando a guidare.
- Attivando i tergicristalli o l'impianto lavavetri.

---

## 13.2.11. Protezione anticorrosione

Il modo ideale per ridurre il rischio di corrosione è quello di mantenere la tua auto pulita. La tua auto è anche dotata di una protezione anticorrosione di lunga durata.

Normalmente, la protezione anticorrosione dell'auto non richiede manutenzione a parte la pulizia e il lavaggio regolari, che rimuovono le sostanze corrosive. Evita l'uso di soluzioni detergenti fortemente alcaline o acide sui componenti lucidi delle finiture, in quanto possono causare corrosione. Le superfici stradali con ghiaia o piccole pietre possono scheggiare la vernice favorendo la formazione di corrosione. Elimina i danni non appena li noti.

La protezione contro la corrosione e l'abrasione della carrozzeria comprende:

- rivestimenti protettivi, sulla lamiera o applicati con un processo di verniciatura di alta qualità
- schermatura con componenti in plastica
- alluminio fuso resistente alla corrosione utilizzato per i componenti esposti delle sospensioni delle ruote.

---

## 13.3. Pulizia e cura degli interni

Mantieni in buone condizioni gli interni della tua auto prendendoti cura dei materiali e mantenendoli puliti.

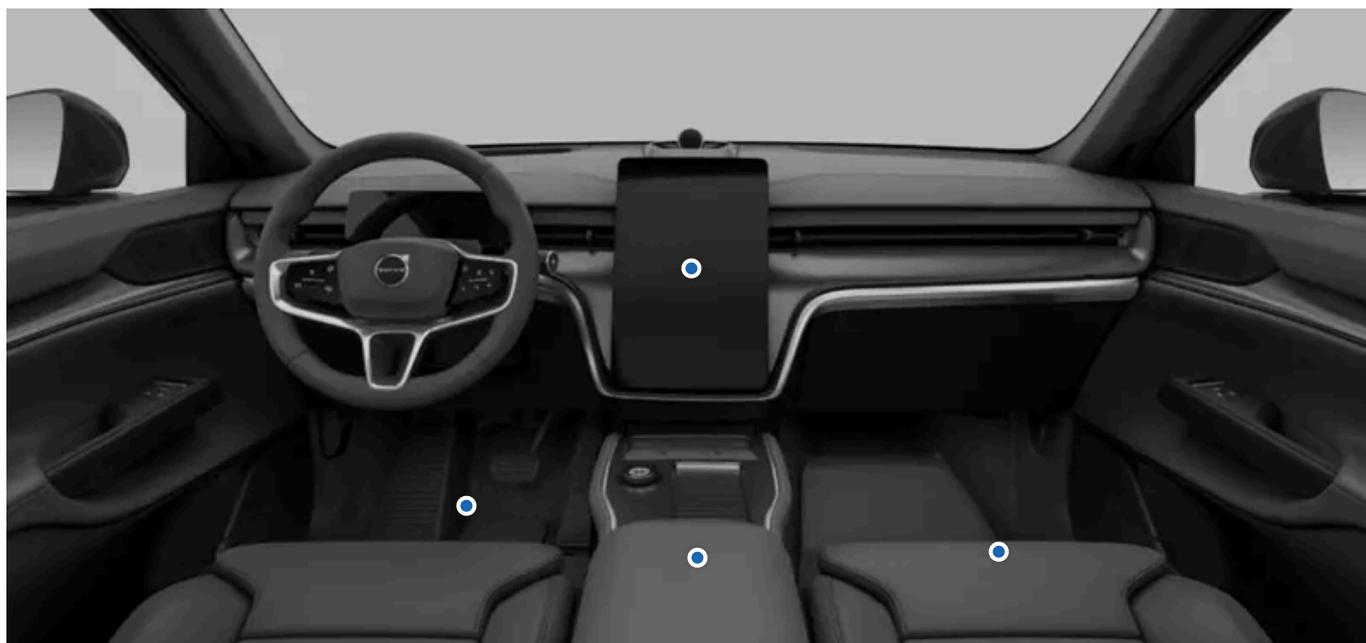

Usa i vani portaoggetti dell'abitacolo e i portabevande per tenere in ordine la tua auto. Rimuovi sempre di macchie e sporco non appena li noti per evitare diventino permanenti.

In caso di punti con sporco particolarmente ostinato, o se non ottieni il risultato desiderato quando pulisci l'auto, contatta l'assistenza clienti Volvo per consigli.

---

## 13.3.1. Pulizia di stoffe e tessuti

In caso di macchia sugli interni dell'auto, ad esempio sul padiglione o sul rivestimento dei sedili, puliscila il prima possibile.

Queste indicazioni valgono per i vari tessuti degli interni.

### **Importante**

#### Pulizia del rivestimento

- Non raschiare o strofinare mai le superfici sporche. Procedi invece con movimenti circolari delicati. Ricorda che oggetti appuntiti o materiali abrasivi possono danneggiare l'auto.
- Pulire solo alcuni punti del rivestimento può lasciare aloni d'acqua o altri segni.
- Non rimuovere il rivestimento durante la pulizia.
- Usa solo prodotti per la pulizia e la cura dell'auto raccomandati da Volvo e segui le istruzioni di ogni prodotto.

### **Attenzione**

#### Sedili con airbag laterali

Non spruzzare mai un detergente direttamente sui fianchi dei sedili dotati di airbag laterali. Pulisci con un panno leggermente bagnato e un detergente adatto.

- 1 Aspira o spolvera l'area per rimuovere la polvere e lo sporco in eccesso.
- 2 Pulisci l'area con un panno in microfibra pulito di colore neutro, leggermente inumidito con acqua o con un detergente delicato e incolore. Procedi con movimenti circolari delicati.
- 3 Lascia asciugare completamente il materiale prima di utilizzarlo.

### **Importante**

#### Pulizia delle cinture di sicurezza

Quando pulisci una cintura di sicurezza, tienila in posizione estesa finché non è completamente asciutta.

---

## 13.3.2. Pulizia dei cristalli e delle superfici lucide

Pulisci regolarmente e delicatamente le superfici dei display, degli specchietti e dei pulsanti sensibili al tocco.

 **Importante**

Durante la pulizia dei cristalli e delle superfici lucide

- Non raschiare o utilizzare detergenti abrasivi su schermo, specchietti e pulsanti. La superficie riflettente potrebbe danneggiarsi.

- 1 Aspira o spolvera l'area per rimuovere la polvere e lo sporco in eccesso.
- 2 Utilizza un panno in microfibra pulito e leggermente inumidito con acqua e pulisci l'area con movimenti circolari delicati.
- 3 Fai asciugare completamente la superficie prima dell'uso.

## 13.3.3. Pulizia dei componenti interni in plastica, metallo e legno

Pulisci regolarmente i pannelli e i comandi e rimuovi subito eventuali macchie.

### **Importante**

Pulire delicatamente

Non raschiare o strofinare mai le superfici sporche. Procedi invece con movimenti circolari delicati. Ricorda che oggetti appuntiti o materiali abrasivi possono danneggiare l'auto.

- 1 Aspira o spolvera l'area per rimuovere la polvere e lo sporco in eccesso.
- 2 Utilizza un panno in microfibra pulito e leggermente inumidito con acqua e pulisci l'area con movimenti circolari delicati.

### **Importante**

Non spruzzare mai i detersivi direttamente su componenti elettrici, come pulsanti o comandi.

- 3 Lascia asciugare completamente il materiale prima di utilizzarlo.

## 13.3.4. Pulizia dei tappetini

Pulisci regolarmente i tappetini e assicurati sempre che siano ben posizionati.

### **Importante**

Pulire delicatamente

Non raschiare o strofinare mai le superfici sporche. Procedi invece con movimenti circolari delicati. Ricorda che oggetti appuntiti o materiali abrasivi possono danneggiare l'auto.

- 1 Rimuovi i tappetini per poterli lavare a parte e accedere al pavimento. Afferra il tappetino dai perni di fissaggio e sollevalo in verticale.
- 2 Passa l'aspirapolvere sui tappetini e sul pavimento per rimuovere la polvere e lo sporco. Non sbattere né scuotere i tappetini per rimuovere la polvere e lo sporco, in quanto potrebbero rompersi.
- 3 Pulisci l'area con un panno in microfibra pulito di colore neutro, leggermente inumidito con acqua o con un detersivo delicato e incolore. Procedi con movimenti circolari delicati.

4 Lascia asciugare completamente il tappetino prima di riposizionarlo. Fissalo al suo posto premendo accanto a ogni perno.

 **Attenzione**

Usa un solo tappetino per ogni sedile e assicurati che i tappetini siano fissati correttamente con tutti i perni. Se il tappetino del conducente non è fissato correttamente, può spostarsi e mettere in pericolo la guida impigliandosi vicino o sotto i pedali.

---

## 13.4. Ruote e pneumatici

Lo scopo degli pneumatici è quello di trasportare il carico della tua auto, garantire una buona aderenza alla superficie stradale, ridurre le vibrazioni e proteggere i cerchioni dall'usura. Per ottenere il massimo dalle tue ruote e dai tuoi pneumatici, impara a conoscerne le raccomandazioni.

Familiarizza con attività come il mantenimento della corretta pressione degli pneumatici e il cambio delle ruote, in modo da poter gestire tranquillamente queste situazioni.

---

### 13.4.1. Ruote e pneumatici consigliati

Volvo raccomanda di utilizzare solo cerchi e pneumatici testati e approvati da Volvo e che fanno parte degli accessori originali Volvo. Una ruota si definisce completa quando gli pneumatici sono montati sui cerchioni.

#### Pneumatici raccomandati

L'auto viene consegnata dotata di pneumatici originali Volvo con marchio VOL sui fianchi<sup>[1]</sup>. Questi pneumatici sono stati studiati appositamente per l'automobile. Se li cambi, è quindi importante che anche quelli nuovi abbiano questo marchio per preservare le caratteristiche di guida, il comfort e il consumo di elettricità dell'auto.

#### Pneumatici originali

La tua auto è dotata di pneumatici originali riportati sull'etichetta sul montante della portiera del conducente.

Gli pneumatici hanno eccellenti caratteristiche di aderenza e assicurano ottime prestazioni di guida su fondo asciutto e bagnato. Ricordati però, che gli pneumatici sono stati progettati per garantire queste caratteristiche su strade senza ghiaccio e neve.

Alcune auto sono equipaggiate con una combinazione di pneumatici e cerchi particolarmente performanti. Sono adatti per superfici stradali asciutte e resistenti all'aquaplaning. Questi pneumatici possono essere più soggetti a danni dovuti alla superficie stradale e, a seconda delle condizioni, possono avere una vita utile inferiore a 30.000 km (20.000 miglia). Anche se l'auto è dotata di sistemi AWD o di controllo della stabilità, questi pneumatici non sono adatti per la guida invernale e, se le condizioni meteo lo richiedono, vanno cambiati con quelli invernali.

Gli pneumatici "All-season" offrono una tenuta di strada leggermente migliore su fondi stradali scivolosi rispetto a quelli senza questa classificazione. Tuttavia, per una buona tenuta su strade ghiacciate o coperte di neve, Volvo raccomanda pneumatici invernali su tutte e quattro le ruote.

## Invecchiamento degli pneumatici

Come regola generale, Volvo raccomanda di sostituire gli pneumatici dopo 6 anni d'uso normale. Gli pneumatici invecchiano e si deteriorano nel tempo, anche se sono usati raramente o per niente. Le prestazioni potrebbero ridursi. Quanto detto vale anche per gli pneumatici conservati per utilizzo futuro. Il calore dovuto a clima caldo, trasporto frequente di carico elevato o esposizione ai raggi ultravioletti (UV) possono velocizzare il processo di invecchiamento. Crepe o scolorimento sono esempi di segni esterni che indicano che lo pneumatico non è adatto all'uso. Cambia immediatamente lo pneumatico se presenta segni visibili di deterioramento.

Quando sostituisci gli pneumatici, è importante utilizzarne di più nuovi possibile. Questo soprattutto nel caso di gomme invernali. Fai riferimento alle marcature DOT <sup>[2]</sup> degli pneumatici per determinarne l'età.

## Riciclare gli pneumatici

Ricorda che le coppie di ruote anteriori e posteriori hanno dimensioni diverse. Non invertire mai gli pneumatici anteriori e quelli posteriori originariamente montati.

Quando sostituisci gli pneumatici, assicurati che tutti e quattro riportino l'indicazione delle dimensioni corrette per il rispettivo asse, siano dello stesso tipo (radiali) e preferibilmente dello stesso marchio di quelli originali. Altrimenti esiste il rischio che le caratteristiche di aderenza e di guida risultino variate.

La ruota deve ruotare sempre nella stessa direzione per tutta la sua durata.

Se le ruote non sono montate correttamente, le caratteristiche di frenata dell'auto e di tenuta in presenza di pioggia o fango vengono compromesse.

## Dimensioni di cerchi e pneumatici

### **Attenzione**

- Le dimensioni dei cerchi e degli pneumatici della tua Volvo sono specificate in modo da soddisfare requisiti rigorosi di stabilità e caratteristiche di guida. Combinazioni di cerchi e pneumatici di dimensioni non approvate possono compromettere la stabilità e le caratteristiche di guida dell'auto.
- Qualsiasi danno causato dal montaggio di combinazioni di cerchi e pneumatici di dimensioni non approvate è escluso dalla garanzia delle auto nuove. Volvo esclude ogni responsabilità per morte, lesioni personali o costi causati da tali installazioni.
- Non utilizzare cerchi in acciaio o in lega danneggiati, crepati o deformati, con estesi danni da corrosione oppure che siano stati saldati o riparati.

<sup>[1]</sup> Ci possono essere eccezioni per alcune misure di pneumatici.

<sup>[2]</sup> Dipartimento dei trasporti

## 13.4.1.1. Conservazione di ruote e pneumatici

Per mantenerle in buone condizioni, conserva le ruote non utilizzate in un luogo fresco, asciutto e buio. È importante metterle in un luogo adeguato e proteggerle dalle sostanze chimiche.

È importante conservare le ruote non utilizzate lontano dalla luce diretta del sole, dalla pioggia, dall'acqua, da fonti di calore o da scintille. Non conservarle mai vicino a solventi, benzina, oli o sostanze simili. Soprattutto quelle infiammabili.

Riponi le ruote<sup>[1]</sup> appese o appoggiate per terra sul fianco. Se conservi pneumatici non montati su cerchi, non appenderli. Posizionali in verticale o appoggiati su un fianco. Gli pneumatici senza cerchione, se appesi, possono deformarsi.

<sup>[1]</sup> Pneumatici montati su cerchi

---

## 13.4.1.2. Mantenere efficienti le gomme

Per preservare il più possibile le gomme della tua auto, tieni a mente alcune cose.

- Una pressione degli pneumatici corretta riduce l'usura irregolare. È importante controllare regolarmente la pressione.
- Le accelerazioni e le frenate brusche e la guida che fa stridere gli pneumatici ne aumentano l'usura.
- L'usura degli pneumatici aumenta con la velocità.
- Oltre a ridurre il comfort di guida, le ruote non equilibrate causano l'usura irregolare ed eccessiva degli pneumatici.
- Le ruote vanno usate nello stesso senso di rotazione per tutta la loro vita utile.
- Per ridurre il rischio di sovrasterzo in caso di frenata brusca, la tenuta dello pneumatico posteriore deve essere sempre pari o superiore a quella dello pneumatico anteriore.
- In caso di urti contro cordoli o buche profonde, gli pneumatici o i cerchi delle ruote possono subire danni permanenti.
- Lo stile di guida, le condizioni stradali e il clima influiscono sull'usura degli pneumatici.

---

## 13.4.2. Denominazioni sul fianco dello pneumatico

Il fianco di uno pneumatico può riportare cifre, numeri e simboli di vario tipo. Ecco alcuni esempi e spiegazioni del loro significato.

### Nota

Ricorda che le seguenti denominazioni di pneumatici sono solo esempi. I tuoi pneumatici potrebbero non disporre di tutte queste designazioni, ma piuttosto includerne altre che non sono riportate in questo documento.

## Dimensioni degli pneumatici

Su tutti gli pneumatici vengono indicate le dimensioni, ad esempio: 265/40 R21 98 W.

- 265** Larghezza pneumatico (mm).
- 40** Rapporto fra l'altezza del fianco e la larghezza dello pneumatico (%).
- R** Pneumatici radiali. La designazione RF e il simbolo indicano che l'auto è dotata di pneumatici antiforatura.
- 21** Diametro del cerchione (in pollici).
- 98** Codici per il carico massimo consentito dello pneumatico.
- W** Classe di velocità per la velocità massima consentita, simbolo della velocità.

## Dimensioni del cerchione

Tutti i cerchi riportano un'indicazione delle dimensioni, come: 8J x 19 x 50.

- 8** Larghezza del cerchione (pollici).
- J** Profilo flangiato.
- 19** Diametro del cerchione (in pollici).
- 50** Offset in mm (distanza dal centro della ruota alla superficie di contatto della ruota contro il mozzo).

## Classificazione delle condizioni meteorologiche

Ecco alcuni esempi di classificazione. Le proprietà meteorologiche si possono anche indicare con alcuni simboli.

- M+S or M/S** Fango e neve.
- AT** Tutte le condizioni stradali.
- AS** Tutte le stagioni.

## Invecchiamento degli pneumatici

- DOT YLX2** Codice di identificazione dello pneumatico o TIN. Questa informazione aiuta il produttore degli pneumatici a identificare le tipologie in caso di richiami di sicurezza.
- 0819**

1. DOT<sup>[1]</sup>
2. I primi due caratteri sono il codice dello stabilimento di produzione dello pneumatico.
3. I due caratteri successivi sono il codice della misura dello pneumatico.
4. Le ultime quattro cifre indicano la settimana e l'anno di fabbricazione dello pneumatico. Per esempio, 0819 significa che lo pneumatico è stato prodotto nella settimana 08, anno 2019.

Tutti i numeri o le lettere che compaiono in mezzo sono codici commerciali scelti dal produttore.

## Carico e pressione max

- Carico max. 685 kg (1610 lbs).** Specifica il carico massimo trasportabile dallo pneumatico.
- Pressione max 240 kPa (35 psi).** Pressione massima tollerabile dallo pneumatico. Questo limite è specificato dal produttore dello pneumatico.

## Valori minimi consentiti di indice di carico e classe di velocità

 **Attenzione**

L'indice di carico minimo consentito (LI) e la classe di velocità (SS) degli pneumatici per le singole versioni di motore sono riportati nelle specifiche. Pneumatici con un indice di carico o una classe di velocità troppo bassa possono surriscaldarsi e danneggiarsi.

## Tipo, materiali e rotazione dello pneumatico

|   |   |
|---|---|
| <b>P</b>  | Indica che lo pneumatico è idoneo a veicoli per trasporto passeggeri.   |
| <b>VOL</b>  | Pneumatici originali Volvo.   |
| <b>Strati: battistrada 2 poliestere, 2 acciaio, 1 poliammide. Fianchi 2 poliestere.</b> | Indica il numero di strati di corda o il numero di strati con tessuto rivestito di gomma nel battistrada e nei fianchi dello pneumatico. I produttori di pneumatici devono anche indicare i materiali degli strati utilizzati nello pneumatico e nel fianco, che possono essere acciaio, nylon, poliestere e altri. |
| <b>Freccia</b>  | Negli pneumatici con un disegno del battistrada progettato per girare solo in una direzione, il senso di rotazione è indicato con una freccia.  |

## Classificazione della qualità uniforme dello pneumatico

|   |   |
|---|---|
| <b>Grado di usura del battistrada 200</b> | Il grado di usura del battistrada è un valore comparativo basato sul tasso di usura dello pneumatico in un test standardizzato. Un valore più alto indica maggiore qualità.               |
| <b>Grado di trazione AA</b>               | Il grado di trazione si basa su test standardizzati di trazione in frenata rettilinea. I gradi di trazione, dal più alto al più basso, sono AA, A, B e C.                                 |
| <b>Grado di temperatura A</b>             | Il grado di temperatura riflette le prestazioni termiche di uno pneumatico correttamente gonfiato e non sovraccaricato. I gradi di temperatura, dal più alto al più basso, sono A, B e C. |

<sup>[1]</sup> Dipartimento dei trasporti

### 13.4.2.1. Indicatori di usura del battistrada

Vi sono indicatori di usura del battistrada che mostrano lo stato della profondità del battistrada dello pneumatico.



Le scanalature strette che percorrono longitudinalmente il battistrada della gomma sono indicatori di usura. Sul fianco dello pneumatico trovi le lettere TWI <sup>[1]</sup>.

 **Importante**

- Per evitare una scarsa trazione in caso di pioggia e neve, gli pneumatici vanno sostituiti prima che si consumino fino agli indicatori di usura del battistrada.
- Volvo raccomanda pneumatici invernali che abbiano una profondità del battistrada superiore a 3 millimetri (1/8 di pollice) e quelli estivi 1,6 millimetri (1/16 di pollice).

<sup>[1]</sup> Indicatore di usura del battistrada

## 13.4.3. Cambio delle ruote

Per sostituire una ruota è fondamentale seguire la procedura consigliata.

 **Attenzione**

### Sollevamento dell'auto per la sostituzione della ruota

Per cambiare una ruota, devi innanzitutto sollevarla da terra. Per sollevare l'auto in sicurezza, segui attentamente le istruzioni a parte.

- Se stai cambiando una ruota in mezzo al traffico o in prossimità della strada, tu e la tua auto dovete essere ben visibili agli altri. Attiva le luci di emergenza, posiziona il triangolo di emergenza in un luogo visibile, ma sicuro e indossa il giubbotto catarifrangente.
- Fai in modo che i passeggeri aspettino in un punto sicuro, lontano dall'auto e dal traffico.
- Mentre l'auto è sollevata, sei responsabile della sicurezza circostante. Non permettere a nessuno di stare nell'auto o nelle sue vicinanze.
- Non infilarti mai sotto l'auto, impedisci a chiunque sia con te di sporgersi in qualsiasi modo sotto all'auto mentre è sollevata con un cric.

## Prima di togliere la ruota

Le ruote della tua auto sono fissate con appositi bulloni. Per maggiore sicurezza, puoi usare bulloni bloccabili.

 **Importante**

- Le dimensioni della ruota sostitutiva devono essere omologate per la tua auto.<sup>[1]</sup>
- Leggi tutte le istruzioni prima di iniziare. Prima di sollevare l'auto, procurati tutti gli attrezzi necessari.<sup>[2]</sup>

### Rimozione della ruota

- 1 Togli il tappo dei bulloni di fissaggio manualmente. Non ti servono attrezzi per farlo.

- 2 Con l'automobile ancora appoggiata al suolo, svita gli elementi/bulloni di fissaggio delle ruote con la chiave di 0,5-1 giro. Spingi in basso la chiave estesa verso sinistra per evitare di farti male. Ruotando in senso antiorario sviti i bulloni. Se ci sono bulloni bloccabili, inizia da quelli.
- 3 Segui le istruzioni per il sollevamento sicuro dell'auto. Attiva la modalità cric.
- 4 Solleva l'auto quanto basta per staccare da terra la ruota da smontare. Togli i bulloni ed estrai la ruota.

 **Suggerimento**

Se passi dalle gomme invernali a quelle estive, segna su quale lato erano montate, ad esempio con una S per la sinistra e una D per la destra.

#### Montaggio della ruota

- 5 Pulisci le superfici fra la ruota e il mozzo.
- 6 Monta la ruota. Stringi i bulloni. Tuttavia, il serraggio finale alla coppia specificata va effettuato quando la ruota è di nuovo a terra e non può ruotare mentre lo esegui.

 **Attenzione**

- Le ruote anteriori e quelle posteriori hanno dimensioni diverse. Assicurati di posizionarle sull'asse corretto. Se le ruote sono montate in modo improprio, ciò può influire sulla maneggevolezza dell'auto.
- Non applicare mai lubrificante sui bulloni di fissaggio delle ruote. Può causarne l'allentamento dopo il serraggio.

- 7 Riabbassa l'auto al suolo.
- 8 Fissa i bulloni con una sequenza incrociata. Se utilizzi dei bulloni con chiusura a chiave, termina con questi.  
È molto importante fissare correttamente dadi e bulloni. Serra a 140 Nm (103 lb-ft). Controlla la coppia di serraggio con una chiave dinamometrica. Bulloni di fissaggio troppo stretti o poco stretti possono danneggiare le filettature di fissaggio o la gomma stessa.



Serra i bulloni con una sequenza incrociata.

- 9 Riposiziona il tappo sui bulloni di fissaggio della ruota utilizzando gli indicatori guida per posizionarlo correttamente, quindi premilo in posizione. Controlla che sia serrato bene.
- 10 Controlla la pressione delle gomme e memorizza un nuovo valore di riferimento nel sistema di monitoraggio della pressione.

 **Attenzione**

### Controlla i bulloni di fissaggio delle ruote

Qualche giorno dopo la sostituzione della ruota potresti dover stringere di nuovo gli elementi/bulloni di fissaggio delle ruote. Potrebbero allentarsi a causa delle differenze di temperatura e delle vibrazioni.

### Proprietà delle ruote dopo un cambio ruote

Fai attenzione a segni indicanti un montaggio non corretto delle ruote. Le caratteristiche di frenata dell'auto e la capacità di tenuta in presenza di pioggia e fango potrebbero risultare compromesse.

Quando hai cambiato il tipo o la dimensione delle ruote, all'inizio devi guidare con prudenza. La dinamica e le caratteristiche di guida delle ruote potrebbero essere diverse.

<sup>[1]</sup> Alcune ruote di scorta hanno dimensioni diverse. Se la ruota di scorta che intendi usare è omologata per la tua auto, la differenza di dimensioni va bene.

<sup>[2]</sup> Utilizza gli attrezzi previsti per il modello della tua auto.

---

## 13.4.3.1. Ruota di scorta

Se fori, puoi usare provvisoriamente la ruota di scorta<sup>[1]</sup> finché non riesci a sostituire o riparare la gomma originale.

La ruota di scorta è concepita solo per l'uso temporaneo. La ruota di scorta va sostituita con una ruota normale il più presto possibile.

Quando non viene utilizzata, la ruota di scorta va riposta nella sua borsa sul pianale del vano di carico. Fissala con due cinghie tese trasversalmente sopra la ruota e agganciala ai quattro occhielli di fissaggio nel bagagliaio dell'auto.

 **Attenzione**

#### Prima di guidare con la ruota di scorta

- Utilizza solo una ruota di scorta omologata per la tua auto.
- Non guidare ma la tua auto con più di una ruota di scorta montata.
- Se la ruota di scorta è montata sull'asse anteriore, non è possibile usare le catene da neve.
- La ruota di scorta non va mai riparata.
- Atteniti alla pressione raccomandata del produttore della ruota di scorta.

#### Guidare con la ruota di scorta

- Non superare mai gli 80 km/h (50 mph) con la ruota di scorta montata sulla tua auto.
- L'uso della ruota di scorta può modificare le caratteristiche di guida dell'auto. È importante sostituire la ruota di scorta con una ruota originale il prima possibile.

 **Importante**

La ruota di scorta è più piccola di quella originale della tua auto. Questo si ripercuote sull'altezza libera da terra dell'auto. Fai attenzione ai cordoli alti e non lavare l'auto in un autolavaggio automatico.

 **Nota**

Quando usi la ruota di scorta, il sistema di monitoraggio della pressione pneumatici potrebbe non funzionare correttamente.

<sup>[1]</sup> La ruota di scorta deve essere di tipo Temporaneo.

## 13.4.3.2. Pneumatici invernali

Gli pneumatici invernali sono progettati per la guida su strade con ghiaccio e neve. La profondità del battistrada dei tuoi pneumatici invernali deve essere maggiore di quella degli pneumatici normali.

### Dimensioni

Quando si usano gomme invernali, è importante che tutti e quattro gli pneumatici siano di tipo corretto. Per consigli rivolgiti a un concessionario Volvo.

### Gomme chiodate

Le gomme invernali chiodate devono essere rodiate per 500-1.000 km (300-600 miglia), guidando lentamente e con cautela, in modo che i chiodi si assestino correttamente. In questo modo prolunghi la durata delle gomme e, soprattutto, dei chiodi.

 **Nota**

I regolamenti normativi per l'uso di gomme chiodate possono variare. Controlla che gli pneumatici montati rispettino tutte le leggi e norme locali.

## Profondità del battistrada

La presenza di ghiaccio, fanghiglia, neve e le basse temperature mettono a dura prova i tuoi pneumatici, più di quanto non accada in estate. Volvo raccomanda gomme invernali che abbiano una profondità del battistrada di almeno 4 millimetri (0,15 pollici).

 **Nota**

### Classe di velocità

Le gomme invernali<sup>[1]</sup> possono avere una classe di velocità inferiore a quella massima prevista per la tua auto. Tuttavia, se i tuoi pneumatici invernali hanno una classe di velocità inferiore alla velocità massima della tua auto, non ti è consentito guidare a una velocità superiore a quella indicata dagli pneumatici.

<sup>[1]</sup> Sia con gomme chiodate che non chiodate

## 13.4.3.3. Catene da neve

In condizioni meteo invernali l'uso di catene da neve può migliorare la trazione. Tuttavia, devi tenere presente alcuni prerequisiti.

 **Attenzione**

Puoi usare le catene da neve sulla tua auto solo alle seguenti condizioni:

- Utilizza catene da neve originali Volvo o equivalenti, omologate per il modello della tua auto, le dimensioni degli pneumatici e dei cerchioni.
- Sono consentite solo catene da neve mono lato.
- L'utilizzo di catene non adatte può causare gravi danni all'auto e incidenti.

 **Nota**

L'uso delle catene da neve può compromettere il funzionamento del sistema di monitoraggio della pressione degli pneumatici.

### Montaggio delle catene da neve

Il contenuto di questo manuale rappresenta lo stato del manuale d'uso al momento della stampa e potrebbe non essere completamente valido in futuro. Per ulteriori informazioni, consulta la prima pagina per la nota completa di esclusione di responsabilità.

- Assicurati di essere in un luogo sicuro quando monti o smonti le catene da neve.
- Rispetta sempre i regolamenti e le leggi locali riguardanti l'uso delle catene da neve.
- Segui sempre attentamente le istruzioni di montaggio del produttore.
- Usa sempre lo stesso tipo di catene sulle gomme di destra e di sinistra.
- Volvo sconsiglia di utilizzare le catene da neve su ruote di dimensioni superiori a 20 pollici.
- Assicurati di usare la misura corretta per le gomme in uso.
- Le catene da neve si possono usare solo sulle ruote posteriori.<sup>[1]</sup>
- Se monti ruote di misura diversa da quelli originali, non devi usare alcuni tipi di catene da neve.
- Tra le catene e i freni, le sospensioni e i componenti della scocca dell'auto deve esserci una distanza sufficiente. Non utilizzare catene che rischiano di interferire con i componenti dei freni.
- Se devi spostare l'auto mentre monti o togli le catene, non passare con le ruote sopra gli attacchi della catena.
- Monta le catene tendendole il più possibile e a intervalli regolari.

 **Suggerimento**

Fai alcune prove di montaggio prima dell'arrivo dell'inverno.

**Guida con le catene da neve**

- Una volta montate le catene da neve, guida per circa 200 metri (650 piedi). Poi ferma l'auto e controlla di nuovo che le catene siano ben fissate.
- Non superare mai il limite di velocità specificato dal produttore delle catene. Non superare mai i 50 km/h (30 mph) in nessuna circostanza.
- Pur migliorando l'aderenza in alcune condizioni, le catene da neve hanno effetti negativi su altre caratteristiche di guida. Se possibile, evita di guidare su terreni irregolari, con dossi o buche. Evita anche le curve veloci o strette e le frenate brusche.
- Evita di guidare su terreni privi di neve o ghiaccio, per non usurare le catene da neve e le ruote.

Contatta un concessionario Volvo per maggiori informazioni.

<sup>[1]</sup> Questo vale anche per le auto a trazione integrale.

## 13.4.4. Foratura

Se fori, puoi agire in vari modi per ripristinare la sicurezza, soprattutto se succede mentre stai guidando.

Se la foratura avviene mentre guidi, è importante pensare innanzitutto alla sicurezza. Attiva le luci di emergenza e, se possibile, allontana l'auto dal pericolo immediato. Se occorre, chiama l'assistenza stradale.

**⚠ Attenzione**

- Non guidare l'auto con la gomma forata. È pericoloso e danneggerà l'auto.
- Per evitare di causare incidenti, se possibile, esci dall'auto dal lato con meno traffico.
- Posiziona un triangolo di emergenza in modo da avvertire gli altri veicoli con buon anticipo e consentire il sorpasso della tua auto. Se lo hai, ricordati di indossare innanzitutto il gilet catarifrangente.

**i Suggerimento**

Se la tua auto è dotata di un kit di riparazione temporanea pneumatico, leggi le istruzioni prima di utilizzarlo.

## 13.4.4.1. Riparazione provvisoria di una foratura

La tua auto è provvista di un kit di riparazione pneumatico<sup>[1]</sup> che puoi utilizzare in caso di foratura non grave di una gomma. Il kit comprende un compressore e un flacone di fluido sigillante.

**⚠ Attenzione**

Prima di usare il kit di riparazione, leggi tutte le istruzioni.

Se hai usato il kit di riparazione sui tuoi pneumatici, non superare gli 80 km/h (50 mph).



### Compressore

Il compressore serve per la riparazione provvisoria degli pneumatici ed è omologato da Volvo. Se occorre, puoi utilizzarlo anche per controllare e regolare la pressione degli pneumatici originali.

Il compressore è un apparecchio elettrico. Prima di smaltirlo, verifica le normative locali su questo tipo di rifiuti.

## Fluido sigillante

Il sigillante si può usare per le riparazioni provvisorie. Sigilla efficacemente eventuali forature nel battistrada, ma non è adatto per sigillare forature nel fianco dello pneumatico. Non utilizzare il sigillante se gli pneumatici presentano grossi solchi, crepe o danni simili.

Sostituisci il fluido sigillante se la data di scadenza riportata sul flacone è superata<sup>[2]</sup>. Smaltisci il flacone vecchio nei rifiuti pericolosi.

<sup>[1]</sup> Si chiama anche kit di mobilità temporanea o TMK

<sup>[2]</sup> Vedi la data di scadenza sul flacone.

---

### 13.4.4.1.1. Utilizzo del kit di riparazione pneumatico temporanea

Quando utilizzi il kit per la riparazione temporanea delle forature, devi rispettare una serie di passaggi importanti. Assicurati di aver letto e compreso ogni passaggio prima di procedere.

#### Nota

Queste istruzioni si riferiscono al kit di riparazione pneumatico fornito da Volvo.



Panoramica del compressore del kit di riparazione temporanea pneumatico

- ① Manometro
- ② Valvola di riduzione della pressione
- ③ Etichetta della velocità max consentita
- ④ Tubo flessibile dell'aria

## 5 Cavo elettrico



Flacone con il composto sigillante

### **Attenzione**

#### Il liquido sigillante può essere dannoso

Il liquido sigillante contiene sostanze dannose se ingerite. Il contenuto può anche causare reazioni allergiche o essere altrimenti dannoso per le vie respiratorie, la pelle, il sistema nervoso centrale e gli occhi.

#### Precauzioni

- Conserva il kit fuori dalla portata dei bambini.
- Evita il contatto prolungato o ripetuto con la pelle. Se il liquido sigillante finisce sui tuoi vestiti, togliili.
- Lava accuratamente le mani dopo averlo maneggiato.

#### Pronto soccorso

- Ingestione: non indurre il vomito se non su indicazione del personale medico. Rivolgiti a un medico.
- Pelle: lava le aree cutanee interessate con acqua e sapone. In caso di sintomi, rivolgiti a un medico.
- Occhi: risciacqua con abbondante acqua per almeno 15 minuti, sollevando di tanto in tanto le palpebre superiori e inferiori. In caso di sintomi, rivolgiti a un medico.
- Inalazione: porta la persona esposta all'aria aperta. Se l'irritazione persiste, rivolgiti a un medico.

- Prima di iniziare, accertati che il pulsante di accensione del compressore sia su off.
- Non rimuovere il tubo flessibile dell'aria durante la riparazione.
- Se la foratura è stata causata da un chiodo o un oggetto simile che si trova ancora all'interno dello pneumatico, non rimuoverlo. Questo aiuta a sigillare la foratura.
- Se la riparazione avviene in un'area in cui potrebbero esserci altri veicoli, attiva le luci di emergenza e usa il triangolo di emergenza, se ne hai uno.

#### Preparativi

- 1 Posiziona l'etichetta indicante la velocità massima in modo che sia ben visibile come promemoria per il conducente, ad esempio sul parabrezza. La trovi sul compressore.

- 2 Togli l'etichetta TMK dal flacone di sigillante e applicala sul fianco dello pneumatico. Ti aiuta a ricordare qual'è quello da sostituire.
- 3 Avvita il flacone sulla base dell'apposito supporto, che si trova sul compressore nel punto in cui c'era l'etichetta indicante la velocità massima. C'è un fermo inverso per evitare perdite. Una volta fissato, il flacone non si può rimuovere. La rimozione va effettuata esclusivamente da un'officina<sup>[1]</sup>.
- 4 Collega un'estremità del tubo flessibile dell'aria alla parte superiore del flacone del liquido sigillante dove hai trovato l'etichetta TMK.
- 5 Svita il tappo parapolvere della valvola dello pneumatico e collega l'altra estremità del tubo flessibile dell'aria allo pneumatico. Avvita il connettore del tubo flessibile dell'aria il più possibile lungo la filettatura.

#### Riparazione della foratura

- 6 Collega il compressore alla presa da 12 V dell'auto e verifica che la presa eroghi corrente.<sup>[2]</sup>
  - 7 Avvia il compressore premendo il pulsante di accensione.
- La pressione del compressore aumenta. La pressione può raggiungere temporaneamente i 6 bar (87 psi) prima di stabilizzarsi dopo circa 30 secondi.

#### **Attenzione**

Non avvicinarti mai allo pneumatico mentre il compressore è in funzione. Se compaiono crepe o rialzi, il compressore deve essere spento immediatamente. Fermati e contatta Volvo Assistance per un recupero sicuro.

- 8 Gonfia lo pneumatico per 7 minuti o finché la pressione non raggiunge i 3,5 bar (51 psi).

#### **Importante**

Per evitare il surriscaldamento, non far funzionare il compressore per più di 10 minuti.

- 9 Spegni il compressore per controllare la pressione sul manometro. La pressione minima è di 1,8 bar (26 psi) e la massima di 3,5 bar (51 psi). Se la pressione è troppo alta, utilizza la valvola di riduzione della pressione.

#### **Attenzione**

Se la pressione è inferiore a 1,8 bar (26 psi), il foro nello pneumatico è troppo grande. Non continuare e contatta Volvo Assistance per un recupero sicuro.

- 10 Scollega il compressore dalla presa da 12 V.
- 11 Svita il tubo flessibile dell'aria dallo pneumatico e utilizza il tappo di protezione per evitare la fuoriuscita del liquido sigillante residuo.
- 12 Rimonta il tappo parapolvere della valvola dello pneumatico.
- 13 Subito dopo, guida per 10 minuti<sup>[3]</sup> per far agire il sigillante sullo pneumatico. Successivamente, controlla di nuovo.

#### Controllo di verifica

- 14 Con il compressore spento, collega il tubo flessibile dell'aria alla valvola dell'aria dello pneumatico.

**15** Controlla la pressione dello pneumatico sul manometro.

- • Se è inferiore a 1,3 bar (19 psi), lo pneumatico non è sufficientemente sigillato. Fermati e contatta Volvo Assistance per un recupero sicuro.
- Se la pressione dello pneumatico è superiore a 1,3 bar (19 psi), gonfialo alla pressione specificata nell'etichetta sul montante della portiera lato guida. Per poter continuare a guidare la pressione deve essere di almeno 2,0 bar (29 psi). Se la pressione è inferiore a 2,0 bar (29 psi), chiama Volvo Assistance. Se la pressione è troppo alta, riducila con la valvola di riduzione della pressione.

**16** Rimonta il tappo parapolvere della valvola dello pneumatico.

- Sostituisci il flacone del liquido sigillante e il tubo dopo l'uso. Per farlo rivolgiti a un concessionario Volvo.
- Volvo raccomanda di sostituire o riparare lo pneumatico danneggiato il prima possibile. Informa il gommista che lo pneumatico contiene liquido sigillante.

 **Attenzione**

La percorrenza massima con pneumatici contenenti liquido sigillante è di 200 km (120 miglia).

<sup>[1]</sup> Si raccomanda un'officina autorizzata Volvo.

<sup>[2]</sup> La presa interrompe l'alimentazione 10 minuti dopo l'uscita del conducente dall'auto. Per riattivarla, basta risalire nell'auto.

<sup>[3]</sup> O 3 chilometri (2 miglia)

---

## 13.4.4.1.2. Gonfiaggio degli pneumatici con il compressore per la riparazione delle forature

Gli pneumatici dell'auto si possono gonfiare con il compressore incluso nel kit di riparazione temporanea pneumatico.

Prima di iniziare, accertati che il pulsante di accensione del compressore sia su off.

- 1** Attacca un'estremità del tubo flessibile dell'aria al compressore in corrispondenza dell'etichetta del limite di velocità. Svita il tappo parapolvere della valvola dello pneumatico e collega l'altra estremità del tubo flessibile dell'aria allo pneumatico. Avvita il connettore del tubo flessibile dell'aria il più possibile lungo la filettatura.
- 2** Collega il compressore alla presa da 12 V dell'auto e verifica che la presa funzioni ed eroghi corrente.<sup>[1]</sup>
- 3** Avvia il compressore premendo il pulsante di accensione.

 **Importante**

Per evitarne il surriscaldamento, non utilizzare il compressore per più di 10 minuti alla volta.

- 4 Controlla la pressione degli pneumatici sul manometro del compressore<sup>[2]</sup>. Se la pressione è troppo alta, utilizza la valvola di riduzione della pressione.
- 5 Spegni il compressore e scollegalo dalla presa di corrente a 12 V.
- 6 Svita il tubo flessibile dell'aria dallo pneumatico.
- 7 Rimonta il tappo parapolvere della valvola dello pneumatico.

Rimetti a posto il kit nel vano dedicato.

<sup>[1]</sup> La presa interrompe l'alimentazione 10 minuti dopo l'uscita del conducente dall'auto. Per riattivarla, basta risalire nell'auto.

<sup>[2]</sup> La pressione consigliata per gli pneumatici originali dell'auto è riportata sull'etichetta posta sul montante della portiera lato guida.

---

## 13.4.5. Pressione degli pneumatici

Una corretta pressione degli pneumatici aiuta a migliorare la stabilità di guida, a ridurre il consumo di energia e a prolungare la durata di vita dello pneumatico.

Con il tempo la pressione degli pneumatici diminuisce. Inoltre, la pressione varia in base alle condizioni ambientali. Tutto questo rientra nella norma. Tuttavia, se guidi con una pressione non corretta, gli pneumatici potrebbero surriscaldarsi e danneggiarsi. La pressione degli pneumatici influisce sul comfort di marcia, i livelli di rumore e la manovrabilità.

Controlla regolarmente la pressione degli pneumatici tutti i mesi e prima di un viaggio più lungo del solito. Cerca di utilizzare sempre un manometro affidabile. Per preservare il buono stato degli pneumatici, usa la pressione raccomandata per gli pneumatici a freddo.

 **Attenzione**

Se la pressione è troppo alta o troppo bassa, gli pneumatici possono subire gravi danni. Gli pneumatici possono esplodere mentre guidi e farti perdere il controllo dell'auto.

 **Suggerimento**

Una pressione degli pneumatici corretta ti aiuta a sfruttare tutta la capacità di carico della tua auto.

## 13.4.5.1. Monitoraggio della pressione degli pneumatici

La tua auto è in grado di rilevare e indicare se la pressione degli pneumatici è bassa. Il monitoraggio della pressione degli pneumatici non si può disattivare. Se il sistema non è in grado di rilevare la pressione degli pneumatici bassa, indica la presenza di un malfunzionamento.

Affinché il sistema di monitoraggio della pressione pneumatici fornisca informazioni aggiornate, devi guidare l'auto a oltre 35 km/h (22 miglia/h) per alcuni minuti.



Se viene rilevata una pressione insufficiente in uno degli pneumatici, si accende un simbolo di controllo. Questo rimarrà acceso fino a quando il problema non sarà risolto.

Oltre ai messaggi sul display del conducente, sul display centrale trovi informazioni sul monitoraggio della pressione degli pneumatici nella schermata dello stato dell'auto.

### **Attenzione**

**Non è previsto un avviso preventivo**

Il sistema non è in grado di avvisare in anticipo di un potenziale danno agli pneumatici.

**Controlla immediatamente se la pressione degli pneumatici è corretta**

Quando si accende il simbolo di bassa pressione degli pneumatici, fermati e controlla la pressione degli pneumatici il prima possibile. Guidare con pneumatici poco gonfi può causarne la foratura.

Se il sistema di monitoraggio della pressione pneumatici non funziona correttamente, il simbolo di controllo del display del conducente lampeggia per circa un minuto e poi rimane acceso. Viene visualizzato anche un messaggio sul display del conducente. Se il guasto è permanente, è necessario un intervento dell'assistenza. Per gli interventi di assistenza o riparazione rivolgiti a un'officina autorizzata Volvo.

Ricorda:

- Il sistema non elimina l'esigenza di ispezione e manutenzione regolari dei pneumatici.
- Il simbolo di segnalazione della pressione bassa degli pneumatici non scompare finché la pressione non viene corretta.
- Quando sostituisci le gomme o vari i carichi, potresti dover memorizzare un nuovo valore di riferimento per la pressione degli pneumatici.

### **Nota**

I sensori di monitoraggio della pressione degli pneumatici devono essere montati su tutte le ruote, comprese quelle invernali. Se utilizzi una ruota di scorta o un'altra ruota priva di sensore, dopo alcuni minuti di guida appare un messaggio di errore sul display del conducente. Ricordati di verificare che le ruote nuove siano dotate di sensore per evitare un avviso di malfunzionamento del sistema.

## Stato dell'auto

Il contenuto di questo manuale rappresenta lo stato del manuale d'uso al momento della stampa e potrebbe non essere completamente valido in futuro. Per ulteriori informazioni, consulta la prima pagina per la nota completa di esclusione di responsabilità.

Trovi le informazioni sui problemi rilevati dal sistema di monitoraggio della pressione pneumatici nella schermata dello stato dell'auto nel display centrale.

|                                      |  |
|--------------------------------------|--|
| <b>Simbolo di controllo rosso</b>    | La pressione dello pneumatico è molto bassa. Interrompi immediatamente e controlla gli pneumatici. |
| <b>Simbolo di controllo giallo</b>   | La pressione dello pneumatico è bassa. Interrompi e controlla gli pneumatici appena possibile.     |
| <b>Triangolo di emergenza bianco</b> | Sistema di monitoraggio della pressione pneumatici non disponibile.                                |

## Descrizione del sistema

Le seguenti informazioni sono formulate in base ai requisiti legali esterni.

Ogni pneumatico, compreso quello di scorta (se in dotazione), va controllato mensilmente a freddo e gonfiato alla pressione raccomandata dal costruttore del veicolo sulla targhetta o sull'etichetta della pressione di gonfiaggio degli pneumatici. (Se il tuo veicolo monta pneumatici di dimensioni diverse da quelle indicate sulla targhetta o sull'etichetta della pressione di gonfiaggio, stabilisci la pressione di gonfiaggio corretta per tali pneumatici).

Come ulteriore funzione di sicurezza, il veicolo è stato dotato di un sistema di monitoraggio della pressione pneumatici (TPMS) che accende una spia di bassa pressione quando uno o più pneumatici sono troppo poco gonfi. Quindi, quando la spia di pressione bassa degli pneumatici si accende, devi fermarti, controllare gli pneumatici il prima possibile e gonfiarli alla pressione corretta. Guidare con uno pneumatico molto sgonfio ne provoca il surriscaldamento e può causarne la rottura. Una pressione insufficiente riduce anche l'efficienza del carburante e la durata del battistrada e può influire sulla manovrabilità e sulla capacità di arresto del veicolo.

Il TPMS non sostituisce una corretta manutenzione degli pneumatici ed è responsabilità del conducente mantenere una pressione corretta, anche se il livello di gonfiaggio non ha raggiunto quello che fa scattare l'accensione della spia TPMS di pressione pneumatico bassa.

Il tuo veicolo è dotato anche di un indicatore di malfunzionamento del TPMS che segnala quando il sistema non funziona correttamente. L'indicatore di malfunzionamento del sistema di monitoraggio TPMS è abbinata all'indicatore di bassa pressione degli pneumatici. Quando il sistema rileva un malfunzionamento, la spia lampeggia per circa un minuto e poi rimane accesa in modo fisso. Questa sequenza continua ad attivarsi anche nei successivi avviamenti del veicolo finché non si risolve il malfunzionamento. Quando l'indicatore di malfunzionamento è acceso, il sistema potrebbe non essere in grado di rilevare o segnalare correttamente la pressione bassa degli pneumatici. Le anomalie del sistema di monitoraggio TPMS possono avere cause diverse, tra cui il montaggio di pneumatici o ruote sostitutive o alternative sul veicolo che impediscono al TPMS di funzionare correttamente. Controlla sempre la spia di malfunzionamento del TPMS dopo aver sostituito uno o più pneumatici o ruote del tuo veicolo, per assicurarti che gli pneumatici e le ruote sostitutivi o alternativi consentano al sistema TPMS di continuare a funzionare correttamente.

---

### 13.4.5.1.1. Memorizzazione di un nuovo valore di riferimento per il monitoraggio della pressione degli pneumatici

Per funzionare, il sistema di monitoraggio della pressione pneumatici richiede un valore di riferimento. Ciò significa che in alcuni casi devi reimpostare il valore.

Quando vengono apportate determinate modifiche, ad esempio ogni volta che si passa a ruote che richiedono una pressione degli pneumatici diversa, occorre memorizzare un nuovo valore di riferimento. Potresti dover aggiornare il valore di riferimento anche in caso di variazioni significative del peso dell'auto dovute a un carico maggiore o minore.

Per salvare un valore di riferimento nuovo, l'auto deve essere accesa e ferma.

- 1 Gonfia gli pneumatici alla pressione corretta.<sup>[1]</sup>
- 2 Premi il simbolo dell'auto  nella barra inferiore e vai in **Stato**.

3

 **Nota**

Il pulsante **Aggiorna pressione riferimento** serve a salvare un nuovo valore di riferimento per il sistema di monitoraggio della pressione pneumatici. Per motivi di sicurezza, è disponibile solo quando l'auto è accesa e ferma.

Vai in **Pressione pneumatici** **Aggiorna pressione riferimento** e conferma la modifica. La fase di conferma serve a evitare di salvare per errore un nuovo valore di riferimento.

- Qui puoi sovrascrivere la pressione pneumatico precedente e salvare un valore di riferimento nuovo.
- 4 Inizia a guidare. Il nuovo valore verrà memorizzato dopo aver guidato per alcuni minuti a una velocità superiore a 30 km/h (20 mph).
- • Una volta memorizzato il nuovo valore di riferimento, l'animazione che mostra il progresso della memorizzazione scompare dal display centrale.
  - Se il salvataggio non va a buon fine, viene visualizzata una notifica nella visualizzazione dello stato dell'auto sul display centrale.

<sup>[1]</sup> Per informazioni sulla pressione degli pneumatici raccomandata per la tua auto, consulta l'etichetta sul montante della portiera lato guida.

---

## 13.4.5.2. Regolazione della pressione degli pneumatici

Quando sostituisci le gomme o prevedi di guidare con un carico particolarmente pesante, devi regolare la pressione degli pneumatici. Con il passare del tempo è normale che la pressione degli pneumatici diminuisca. Regola la pressione in modo che sia adeguata alla situazione attuale aiuta a garantire l'usura uniforme degli pneumatici e prestazioni elevate.

Per controllare e regolare la pressione, gli pneumatici devono essere a temperatura ambiente. Si dice a pneumatici freddi. Non ridurre mai la pressione di uno pneumatico caldo. Quando si raffreddano, la pressione interna dell'aria scende e gli pneumatici possono quindi risultare poco o per nulla gonfi.

Gli pneumatici possono scaldarsi molto rapidamente e vanno considerati caldi se si usano per oltre 1,5 km (1 miglio) circa. Spesso perché tornino di nuovo a temperatura ambiente servono circa 3 ore di raffreddamento.

- 1 Rimuovi il tappo parapolvere della valvola dello pneumatico e premi il manometro saldamente sulla valvola.

Il contenuto di questo manuale rappresenta lo stato del manuale d'uso al momento della stampa e potrebbe non essere completamente valido in futuro. Per ulteriori informazioni, consulta la prima pagina per la nota completa di esclusione di responsabilità.

- 2 Controlla la pressione attuale dello pneumatico nel manometro.
- 3 Se la pressione è bassa, gonfia lo pneumatico al valore corretto. La pressione raccomandata per gli pneumatici montati in fabbrica è indicata sul montante della portiera lato conducente.

 **Nota**

**Avviso del sistema di monitoraggio della pressione pneumatici**

Regola sempre la pressione degli pneumatici quando sono freddi. Se invece devi regolare la pressione degli pneumatici caldi, potresti dover aggiungere fino a 20 40 kPa (2,9-5,8 PSI) alla pressione consigliata. In questo modo, potrai chiudere l'avviso sulla pressione degli pneumatici bassa.

- 4 Rimetti il tappo parapolvere <sup>[1]</sup> per evitare di danneggiare la valvola.
- 5 Controlla che non vi siano detriti incastrati, chiodi o altri oggetti, che potrebbero forare la gomma.
- 6 Controlla che sui fianchi non ci siano cavità, tagli, bolle o altre anomalie.

Se per errore gonfi troppo la gomma, premi il perno metallico al centro della valvola per far uscire l'aria in eccesso. Poi controlla di nuovo la pressione.

 **Nota**

Le pressioni raccomandate per le ruote della ruota di scorta possono essere diverse da quelle degli pneumatici originali. Usa sempre la pressione raccomandata dal produttore della ruota di scorta.

 **Suggerimento**

Quando serve, puoi utilizzare il compressore del kit di riparazione temporanea dello pneumatico per controllare e regolare la pressione dei tuoi pneumatici originali.

<sup>[1]</sup> Utilizza solo tappi parapolvere originali Volvo o in plastica, i tappi antipolvere in metallo possono arrugginire e attaccarsi alla valvola.

---

## 13.5. Impianto elettrico dell'auto e batterie

La tua auto è dotata di un impianto elettrico altamente specializzato che fornisce elettricità da e verso le batterie. Contiene circuiti ad alta e bassa tensione per le varie funzioni elettriche.

In questa sezione del manuale sono riportate informazioni su diversi componenti elettrici dell'auto. Questi includono:

- Batteria di propulsione
- Batteria da 12 V

**Il contenuto di questo manuale rappresenta lo stato del manuale d'uso al momento della stampa e potrebbe non essere completamente valido in futuro. Per ulteriori informazioni, consulta la prima pagina per la nota completa di esclusione di responsabilità.**

- Terminale di alimentazione di emergenza a 12 V
- Fusibili

 **Importante**

### Terminale da 12 V

In caso di interruzione totale dell'alimentazione, non è possibile aprire l'auto poiché le serrature sono azionate elettricamente. Per accedere all'auto e poterla ricaricare, è possibile alimentarla per un breve periodo utilizzando il terminale da 12 V accessibile esternamente. È possibile accedervi rimuovendo un piccolo pannello sotto il paraurti anteriore, vicino alla ruota anteriore sinistra.

Prima di utilizzare il terminale da 12 V, valuta quanto segue:

- Volvo raccomanda l'utilizzo del terminale da 12 V esclusivamente da parte dei tecnici dell'assistenza per accedere all'auto fuori uso e recuperarla.
- Utilizza esclusivamente un caricabatterie da 12 V con una corrente di ricarica massima inferiore a 30 A.
- Il collegamento di una fonte di alimentazione superiore a 30 A causa il guasto del fusibile del terminale, disattivandolo.
- Utilizza il terminale da 12 V solo per brevi periodi di tempo. Non è concepito per alimentare l'auto in modo continuo.

 **Suggerimento**

### Carica dell'auto

Le funzioni e l'equipaggiamento per la carica, come la porta di carica e i cavi, si trovano in una sezione dedicata.

### Funzioni per accessori

Le funzioni legate all'alimentazione, come le porte USB e la carica wireless dei dispositivi, sono trattate in altre sezioni.

 **Attenzione**

- Non maneggiare o modificare i componenti elettrici dell'automobile. Limitati solo alle azioni che sono chiaramente descritte nel manuale utente.
- I componenti ad alta tensione possono produrre o condurre correnti letali e vanno maneggiati solo da tecnici autorizzati.
- Non eseguire riparazioni sull'impianto elettrico dell'auto o sui suoi componenti. Se hai bisogno di riparazioni o interventi di assistenza rivolgiti a un'officina autorizzata Volvo.

## 13.5.1. Batteria di propulsione

La batteria di propulsione è la fonte di energia centrale della tua auto. Alimenta tutta la propulsione elettrica e, indirettamente, alimenta il resto dell'auto mantenendo carica la batteria da 12 V più piccola.

La batteria di propulsione si trova in basso nel sottoscocca dell'auto.

## Cura e salute della batteria

Il modo in cui utilizzi l'auto influisce sulle condizioni della batteria di propulsione. Con il tempo la sua capacità diminuisce. Ci sono alcuni comportamenti consigliati che possono contribuire a prolungare la vita utile della batteria. Questi comportamenti dell'utente riguardano eventi e situazioni che possono danneggiare la batteria.

### **Importante**

Lasciare l'auto con un livello della batteria basso può danneggiare la batteria. Se il livello della batteria è quasi a zero, carica l'auto il prima possibile.

### **Suggerimento**

In questo manuale trovi sezioni dedicate alla salute della batteria e a cosa puoi fare per risolvere una situazione di bassa potenza.

## Riparazione e manutenzione della batteria

La batteria di propulsione è un componente ad alto voltaggio e solo i tecnici autorizzati sono attrezzati per la manutenzione sicura.

### **Attenzione**

- Non maneggiare o modificare i componenti elettrici dell'automobile. Limitati solo alle azioni che sono chiaramente descritte nel manuale utente.
- I componenti ad alta tensione possono produrre o condurre correnti letali e vanno maneggiati solo da tecnici autorizzati.
- Non eseguire riparazioni sull'impianto elettrico dell'auto o sui suoi componenti. Se hai bisogno di riparazioni o interventi di assistenza rivolgiti a un'officina autorizzata Volvo.

### 13.5.1.1. Gestione della salute e delle prestazioni della batteria

Puoi contribuire a mantenere in buone condizioni la batteria di propulsione e preservarne le prestazioni adottando pratiche corrette. Alcune situazioni possono causare danni alla batteria e vanno sempre evitate.

#### Livello della batteria basso e batteria a terra

### **Importante**

La batteria di propulsione può subire gravi danni se non viene caricata dopo che il livello della batteria ha raggiunto lo 0%. Quando è parcheggiata l'auto assorbe una piccola quantità di energia. Lasciare l'auto con un livello di batteria basso senza caricarla, può fare scaricare completamente la batteria e danneggiarla. Se il livello della batteria dell'auto parcheggiata è inferiore al 20%, si consiglia di caricarla il prima possibile.

Se il livello della batteria raggiunge lo 0%, la batteria è considerata scarica o vuota. L'auto va quindi caricata il prima possibile per ridurre il rischio di danni alla batteria.

Anche la batteria più piccola da 12 V rischia di scaricarsi se la batteria di propulsione non riesce a fornirle energia. Se entrambe le batterie sono scariche, l'auto non dispone più di energia e non è in grado di avviare la carica.

## Stato di carica elevato

### **Importante**

Se il livello della batteria dell'auto viene mantenuto molto alto per un lungo periodo di tempo, la batteria di propulsione può danneggiarsi.

Per la carica regolare, puoi ridurre l'usura della batteria selezionando un livello di carica di riferimento inferiore al 100%. Carica al 100% solo se il tuo prossimo spostamento richiede l'autonomia massima.

Se lasci l'auto collegata in carica, ma non prevedi di guidarla immediatamente, seleziona il livello della batteria consigliato nella schermata della carica dell'auto.

## Carica abituale

La carica CA è la modalità consigliata per la carica quotidiana. Aiuta a mantenere la batteria in buone condizioni nel tempo. La carica CC usura maggiormente l'auto.

## Parcheggio a lungo termine

Se lasci l'auto parcheggiata per oltre un mese, il livello della batteria consigliato è del 40-60%. Utilizza o carica l'auto per raggiungere il livello consigliato.

Se lasci l'auto parcheggiata per più di tre mesi, è consigliabile tenerla collegata alla presa di corrente impostando un limite di ricarica della batteria del 50%. Questo per preservare la salute della batteria.

Controlla regolarmente il livello della batteria e il funzionamento della carica.

### **Suggerimento**

Questo manuale contiene una sezione separata con ulteriori consigli per parcheggiare per lunghi periodi di tempo.

## Parcheggio con clima molto caldo

 **Importante**

Evitare di esporre l'auto a temperature estreme. Evita di lasciare l'auto parcheggiata per oltre 24 ore se la temperatura rischia di raggiungere i 55 °C (131 °F).

Nei periodi più caldi si consiglia di collegare l'auto alla presa di corrente quando è parcheggiata. Le temperature elevate danneggiano la batteria, soprattutto quando l'automobile è esposta a temperature elevate per periodi prolungati. L'auto può raffreddare attivamente la batteria mentre è parcheggiata, ma questo comporta un consumo di energia. Quando torni alla tua auto parcheggiata, il livello della batteria potrebbe essere sensibilmente più basso di prima. Se l'auto è collegata alla presa per la carica, può raffreddare la batteria senza abbassare il livello e rischiare di scaricare del tutto la batteria.

In caso di temperature elevate, si consiglia di parcheggiare in un luogo ombreggiato. Una forte luce solare associata a temperature elevate può aumentare molto la temperatura della batteria e richiedere esigenze di raffreddamento eccessive.

## **Parcheggio con clima freddo**

Quando la batteria è fredda, l'auto ne riduce temporaneamente le prestazioni finché non si riscalda. Guidare l'auto in uno stato di prestazioni ridotte non danneggia la batteria.

Per evitare una riduzione temporanea delle prestazioni a causa della batteria fredda, collega l'auto alla carica e attiva la preclimatizzazione prima del viaggio. In questo modo, l'auto può riscaldare la batteria senza influire sulle prestazioni e sull'autonomia disponibile.

A temperature inferiori a -30 °C (-22 °F), evita di lasciare l'auto parcheggiata senza ricarica per oltre 24 ore.

---

## **13.5.1.2. Impianto di raffreddamento del gruppo motopropulsore**

La tua auto è dotata di un sistema di regolazione della temperatura avanzato.

Mentre sei parcheggiato, in carica o alla guida della tua auto, il sistema regola attivamente la temperatura della batteria di propulsione. Questo avviene se durante la preclimatizzazione la tua auto è soggetta a temperature elevate o basse.

 **Importante**

**Non provare mai di aggiungere del refrigerante**

L'impianto di raffreddamento è un circuito chiuso. La manutenzione dell'impianto di raffreddamento deve essere eseguita da un tecnico specializzato.<sup>[1]</sup>

<sup>[1]</sup> Volvo consiglia un'officina autorizzata Volvo.

---

## **13.5.2. Batteria da 12 V**

Il contenuto di questo manuale rappresenta lo stato del manuale d'uso al momento della stampa e potrebbe non essere completamente valido in futuro. Per ulteriori informazioni, consulta la prima pagina per la nota completa di esclusione di responsabilità.

La batteria da 12 V alimenta tutto ciò che si trova nella tua auto, tranne la propulsione elettrica.

## Riparazione e sostituzione

La batteria da 12 V non richiede manutenzione.

Se devi sostituire la batteria da 12 V contatta un'officina autorizzata Volvo.

### **Importante**

#### Terminale da 12 V

In caso di interruzione totale dell'alimentazione, non è possibile aprire l'auto poiché le serrature sono azionate elettricamente. Per accedere all'auto e poterla ricaricare, è possibile alimentarla per un breve periodo utilizzando il terminale da 12 V accessibile esternamente. Trovi il terminale rimuovendo un piccolo pannello nel passaruota anteriore sinistro.

Prima di utilizzare il terminale da 12 V, valuta quanto segue:

- Volvo raccomanda l'utilizzo del terminale da 12 V esclusivamente da parte dei tecnici dell'assistenza per accedere all'auto fuori uso e recuperarla.
- Utilizza esclusivamente un caricabatterie da 12 V con una corrente di ricarica massima inferiore a 30 A.
- Non collegare un'altra batteria da 12 V al terminale.
- Il collegamento di una fonte di alimentazione superiore a 30 A causa il guasto del fusibile del terminale, disattivandolo.
- Utilizza il terminale da 12 V solo per brevi periodi di tempo. Non è concepito per alimentare l'auto in modo continuo.

Specifiche della batteria da 12 V

|  |   |
|--|---|
| Tipo di batteria                               | H5 AGM                                  |
| Tensione                                       | 12 V                                    |
| Dimensioni (lunghezza × larghezza × altezza)   | 242 × 175 × 190 mm (9.5 × 6.9 × 7.5 in) |
| Capacità                                       | 60 Ah                                   |
| Capacità di avviamento a freddo <sup>[1]</sup> | 680 A                                   |

<sup>[1]</sup> DCA

## 13.5.2.1. Etichette della batteria

Le batterie per auto a bassa tensione sono provviste di etichette con informazioni per l'utilizzo sicuro.

### Simboli



Il contenuto di questo manuale rappresenta lo stato del manuale d'uso al momento della stampa e potrebbe non essere completamente valido in futuro. Per ulteriori informazioni, consulta la prima pagina per la nota completa di esclusione di responsabilità.

Evitare scintille e fiamme libere.



Rischio di esplosione.



La batteria contiene acido corrosivo.



Usare occhiali protettivi.



Conserva la batteria fuori dalla portata dei bambini.



Per essere riciclata, la batteria deve essere smaltita correttamente.



Riciclare correttamente.



Ulteriori informazioni nel manuale utente dell'auto.

**(i) Nota**

### Raffigurazione delle etichette

Le etichette raffigurate in questo manuale sono rappresentazioni generiche di quelle che trovi nella tua auto. Il manuale riporta solo la loro posizione e il tipo di informazioni che contengono. Per informazioni specifiche sulla tua auto, cerca l'etichetta effettiva.

---

## 13.5.3. Riciclo della batteria

Le batterie usate vanno riciclate in modo compatibile con l'ambiente.

In caso di dubbi sullo smaltimento delle batterie rivolgiti all'assistenza Volvo. La batteria di propulsione va manipolata solo dai tecnici autorizzati.

---

## 13.5.4. Fusibili

I fusibili elettrici proteggono diverse parti dell'impianto elettrico dell'auto interrompendo l'alimentazione se la corrente supera la soglia del fusibile. Per ripristinare la funzionalità, occorre sostituire il fusibile bruciato.

Un fusibile bruciato può indicare la presenza di un guasto elettrico. Contatta l'Assistenza Volvo se la tua auto indica che un fusibile è bruciato.

### **Importante**

- Un fusibile sostituito in modo errato può causare gravi danni all'impianto elettrico.
- Il fusibile sostitutivo deve possedere le specifiche corrette, come il tipo e il valore in ampere.
- Per la sostituzione dei fusibili, Volvo raccomanda di rivolgersi a un'officina autorizzata Volvo.

---

## 13.6. Attrezzi ed equipaggiamento

La tua auto è dotata di alcuni strumenti che possono esserti utili in determinate situazioni. Ad esempio, se devi cambiare una ruota.

Gli strumenti e le attrezzature della tua auto si trovano in luoghi diversi, ad esempio sotto il cofano, nel vano portaoggetti e nel bagagliaio. Cerca di imparare i luoghi in cui sono riposti per evitare di doverli cercare quando ne hai bisogno.

### **Attenzione**

#### Conserva gli strumenti correttamente

Quando non li usi, riponi sempre i singoli attrezzi e strumenti nelle apposite aree. Altrimenti, potrebbero causare danni o lesioni in caso di collisione.

#### Leggi tutte le istruzioni prima di usare gli attrezzi

Prima dell'uso, assicurati di aver letto e compreso tutte le istruzioni relative agli utensili e alle attrezzature, se disponibili.

Contatta l'assistenza Volvo per consigli su strumenti e attrezzature per la tua auto.

## Triangolo di emergenza



Se l'auto non riparte più e ti trovi in un'area con possibile presenza di altri veicoli, posiziona il triangolo di emergenza a terra per avvisare gli altri prima che raggiungano l'auto.

## Borsa di primo soccorso



La tua auto è dotata di una borsa di primo soccorso. In alcuni paesi è obbligatorio averla sempre disponibile in auto.

## Occhiello di traino



Per poter trainare l'auto, è possibile fissare l'occhiello di traino al paraurti. Si può anche utilizzare per fissare eventuali oggetti sporgenti caricati sul tetto.

## Kit per riparazione provvisoria di una foratura



La tua auto è provvista di un kit di riparazione provvisoria dello pneumatico che puoi utilizzare in caso di foratura non grave.

### 13.6.1. Uso di un triangolo di emergenza

Se la tua auto è fuori uso in un'area in cui potrebbero esserci altri veicoli, monta e posiziona un triangolo di emergenza. Lo scopo del triangolo di emergenza è segnalare preventivamente la tua auto o eventuali pericoli e ostacoli agli altri automobilisti.

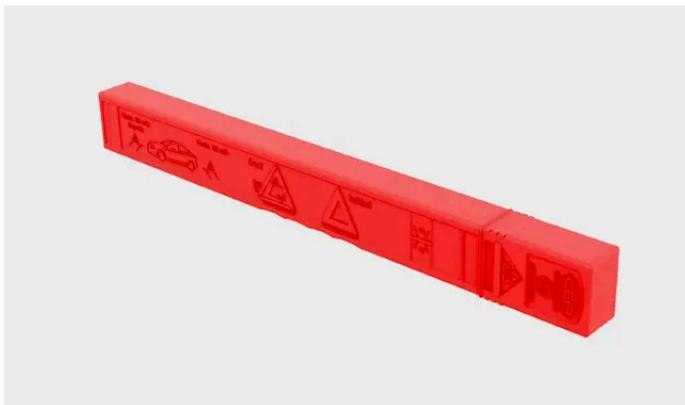

Il triangolo di emergenza ripiegato nella propria custodia.

#### **i** Nota

##### Norme e regolamenti locali

Le norme e i regolamenti su come e quando esporre il triangolo di emergenza variano a seconda del paese. È tua responsabilità conoscere e rispettare le norme vigenti nel posto in cui ti trovi.

 **Suggerimento**

- Se quando usi il triangolo di emergenza è buio, indossa il giubbotto catarifrangente che hai nell'auto. Se non lo hai, puoi tenere il triangolo di emergenza in modo che le sue parti riflettenti siano visibili mentre lo trasporti.
- Puoi usare la custodia come promemoria per recuperare il triangolo di emergenza quando riparti, posizionandola sul sedile del conducente.

- 1 Attiva le luci d'emergenza.
- 2 Estrai il triangolo di emergenza dalla custodia, aprilo e collega le estremità.
- 3 Apri i supporti del triangolo.
- 4 Posiziona il triangolo di emergenza in un punto adatto rispetto al traffico e a una distanza tale da avvisare gli altri conducenti prima che raggiungano la tua auto.

Ricordati di recuperare il triangolo di emergenza prima di ripartire.

---

## 13.6.2. Fissaggio dell'occhiello di traino

Durante il traino fissa un cavo verricello all'occhiello di traino.

Sulla fiancata destra dell'auto, l'occhiello di traino è avvitato in una presa filettata dietro un coperchio integrato sul paraurti anteriore. La tua auto è dotata di un gancio di traino, quindi nella parte anteriore ha solo un occhiello di traino. Il gancio di traino sostituisce la necessità di un occhiello di traino posteriore.

 **Importante**

Prima di iniziare, leggi le informazioni sul traino e le relative limitazioni.

Procurati l'occhiello di traino in modo da averlo a portata di mano.

1

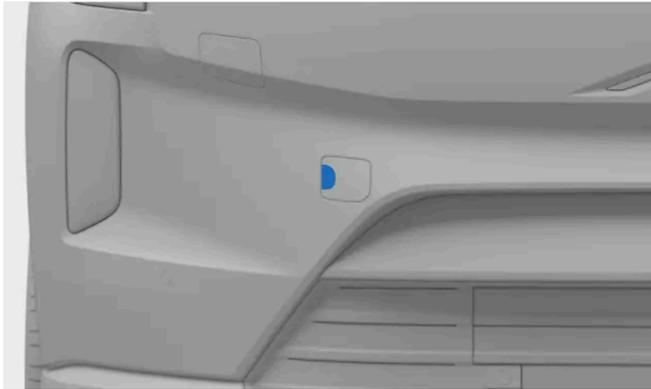

Coperchio di fissaggio dell'occhiello di traino anteriore

Per fissarlo nella parte anteriore: toglilo premendolo al centro del lato sinistro. Il coperchio ruota e può essere rimosso.

2 Avvita l'occhiello di traino fino in fondo.

 **Importante**

È importante avvitare saldamente l'occhiello di traino in posizione. Per fare più leva, inserisci qualcosa nel gancio di traino, ad esempio una chiave inglese.

Quando hai finito, ricordati di rimuovere di nuovo l'occhiello di traino e di riporlo nella sua sede.

---

## 13.7. Sollevamento dell'auto

Con il cric puoi sollevare da terra una ruota alla volta. Leggi tutte le istruzioni prima di sollevare l'auto.

 **Importante**

### Attrezzatura consigliata o in dotazione

- Le istruzioni per il sollevamento dell'auto prevedono l'uso di un cric raccomandato o fornito<sup>[1]</sup> da Volvo.
- Utilizza solo strumenti e attrezzature progettati per il tuo modello di auto. Per consigli sugli attrezzi, rivolgiti a un concessionario Volvo.
- Per le operazioni non descritte nel manuale, Volvo raccomanda di rivolgersi a un'officina autorizzata Volvo.
- Il cric portatile, concepito per l'uso occasionale e provvisorio, è adatto solo per attività brevi e urgenti, come la gestione di una foratura. Il cric da officina è adatto a un uso frequente o prolungato.
- Solleva l'auto solo dagli appositi punti di sollevamento.

### Altre attrezzature di sollevamento

- Se utilizzi attrezzature di sollevamento non fornite da Volvo<sup>[2]</sup>, leggi attentamente le istruzioni prima di sollevare l'auto. Assicurati che l'attrezzatura sia compatibile con l'auto.
- Utilizza equipaggiamenti di sicurezza aggiuntivi come cavalletti per assali e cunei per le ruote, se disponibili.
- Se utilizzi martinetti da officina o altri dispositivi di sollevamento progettati per un uso frequente e prolungato, usa gli appositi punti di sollevamento e non quelli descritti in queste istruzioni.

 **Attenzione**

### Sicurezza intorno all'auto

- Se stai cambiando una ruota in mezzo al traffico o in prossimità della strada, tu e la tua auto dovete essere ben visibili agli altri. Attiva le luci di emergenza, posiziona il triangolo di emergenza in un luogo visibile, ma sicuro e indossa il giubbotto catarifrangente.
- Individua un'area sicura dove fare aspettare i passeggeri, lontana dall'auto e dal traffico.
- Mentre l'auto è sollevata, sei responsabile della sicurezza circostante. Non permettere a nessuno di restare nell'auto o nelle sue vicinanze.

### Sollevamento dell'auto

- Non infilarti mai sotto l'auto, impedisci a chiunque sia con te di sporgersi in qualsiasi modo sotto all'auto mentre è sollevata.
- Non posizionare oggetti tra il terreno e il cric, o tra questo e il punto di sollevamento dell'auto.
- Non utilizzare attrezzature di sollevamento che presentino segni di danneggiamento.

#### Prima di sollevare l'auto:

- Prepara gli strumenti e i componenti necessari per il lavoro previsto.
- Verifica che il cric sia in buone condizioni con le filettature ben lubrificate e prive di sporco.
- Per evitare l'attivazione accidentale dell'allarme, riducine la sensibilità.

- 1 Attiva il freno di stazionamento.
- 2 Attiva la modalità cric nelle impostazioni.
- 3 Blocca le ruote per ridurre il rischio di movimento dell'auto durante il sollevamento. Ceppi di legno o pietre grandi vanno bene. Posizionali davanti e dietro ogni ruota che rimarrà a terra.
- 4 Individua il punto di sollevamento predisposto nel sottoscocca dell'auto.

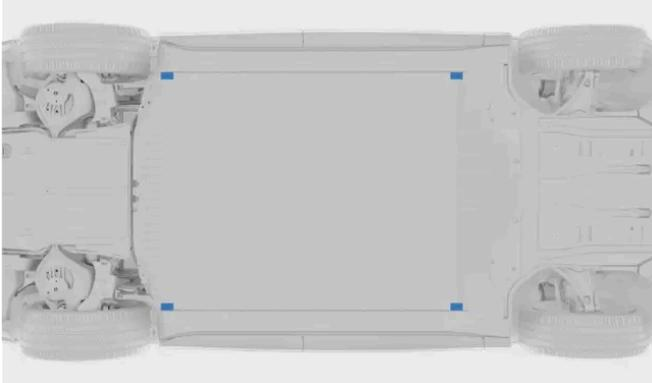

Su ogni fiancata dell'auto trovi due attacchi per il cric.

- 5 Posiziona il cric sotto il punto di sollevamento dell'auto. La superficie di appoggio del cric deve essere solida, non scivolosa e in piano. Posiziona il cric con la manovella rivolta verso l'esterno dell'auto.
- 6 Solleva il cric finché la sommità non si innesta nel punto di sollevamento dell'auto. Controlla che la parte sporgente della testa del cric si inserisca nella fessura del punto di sollevamento.

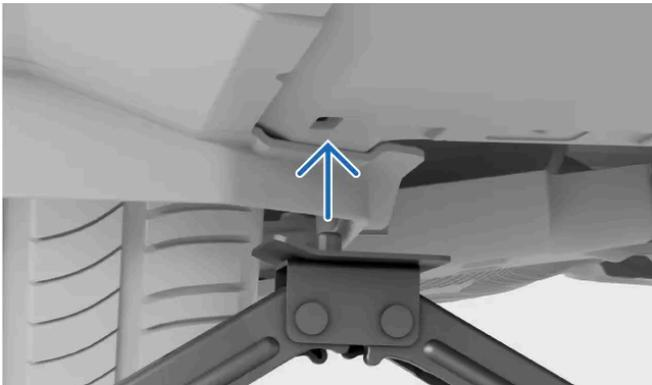

- 7 Procedi all'allineamento finale. Verifica che:
  - il cric non sia inclinato in nessuna direzione
  - la base del cric sia centrata sotto il punto di sollevamento
  - la sommità del cric combaci correttamente con il punto di aggancio.



8 Solleva l'auto a un'altezza adeguata. Non sollevarla più di quanto ti serva per il lavoro che stai svolgendo.

 **Attenzione**

Non lasciare l'auto senza sorveglianza quando è sollevata.

Facendo attenzione, abbassa la macchina al termine del lavoro. Ricordati di testare le funzioni importanti dell'auto che potrebbero essere state compromesse dal lavoro svolto.

Rimetti il cric nel rispettivo vano.

La modalità cric si disattiva appena riprendi a guidare.

[1] A seconda del mercato, nell'auto puoi trovare un cric concepito per l'uso occasionale e provvisorio.

[2] Ad esempio, nel caso di martinetti da officina o altri dispositivi di sollevamento progettati per un uso frequente e prolungato

---

## 13.7.1. Area per il sollevamento in officina

Per sollevare l'auto puoi utilizzare un cric da officina o un dispositivo di sollevamento progettato per l'uso frequente e prolungato. Fallo assicurandoti però che sia posizionato nelle aree di sollevamento predisposte dell'auto.

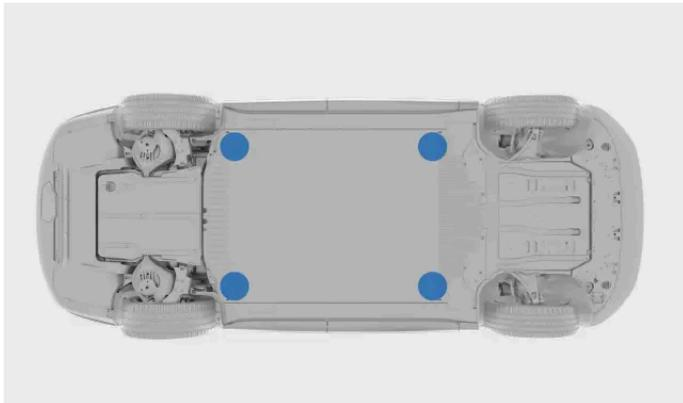

Aree di sollevamento usate per le attrezzature dell'officina.

Le aree di sollevamento da utilizzare con l'attrezzatura da officina si trovano negli angoli esterni del vano batteria. Si trovano subito dietro i punti di sollevamento regolari, vicino all'area scanalata.

 **Importante**

Per evitare di danneggiare la batteria, è molto importante posizionare il cric da officina sugli appositi punti di sollevamento dell'auto.

Se utilizzi un cric da officina, controlla che la piastra sia dotata della protezione in gomma per proteggere l'auto e garantirne la stabilità.

Per evitare l'attivazione accidentale dell'allarme, riducine la sensibilità prima di sollevare la tua auto.

 **Nota**

Ricorda di attivare la modalità cric prima di sollevare l'auto da terra.

## 13.8. Manutenzione e riparazioni

Per mantenere la tua auto in buone condizioni, è essenziale eseguire correttamente la manutenzione e le riparazioni.

La tua auto tiene traccia dell'ultima manutenzione e ti informa quando è il momento di fissare un nuovo appuntamento. È in grado di autodiagnosticare molti tipi di guasti e di avvisarti se è necessario intervenire.

Se noti qualcosa che richiede assistenza o riparazione, che non è stata rilevata dall'auto, contatta l'Assistenza Volvo.

Volvo raccomanda di rivolgersi a un'officina autorizzata Volvo per tutti gli interventi di assistenza e riparazione.

 **Importante**

### Guasti e notifiche

Se una notifica nell'auto richiede un intervento di assistenza, fissa un appuntamento di assistenza il prima possibile. La schermata dello stato dell'auto nel display centrale contiene anche informazioni sui problemi rilevati.

 **Attenzione**

- Non maneggiare o modificare i componenti elettrici dell'automobile. Limitati solo alle azioni che sono chiaramente descritte nel manuale utente.
- I componenti ad alta tensione possono produrre o condurre correnti letali e vanno maneggiati solo da tecnici autorizzati.
- Non eseguire riparazioni sull'impianto elettrico dell'auto o sui suoi componenti. Se hai bisogno di riparazioni o interventi di assistenza rivolgiti a un'officina autorizzata Volvo.

## Programma di assistenza raccomandato da Volvo

Volvo raccomanda di affidare qualsiasi intervento di assistenza e manutenzione a un'officina autorizzata Volvo. Le officine Volvo dispongono del personale, degli strumenti speciali e della documentazione necessaria per fornire un'assistenza di alta qualità. Il programma di manutenzione raccomandato da Volvo è stato sviluppato per garantire una lunga vita utile alla tua auto. La manutenzione dell'auto conforme al programma di assistenza personalizzato può costituire un prerequisito per la copertura delle garanzie Volvo. Le informazioni sull'assistenza e sulla garanzia della tua auto <sup>[1]</sup> contengono maggiori dettagli sui servizi di manutenzione e sui termini e le condizioni della garanzia.

<sup>[1]</sup> Si tratta di una pubblicazione separata allegata alla tua auto.

---

## 13.8.1. Prenotazione di interventi di assistenza o riparazione

Se hai bisogno di un appuntamento per una revisione o una riparazione, l'assistenza Volvo si occupa della prenotazione. Le officine autorizzate Volvo dispongono delle competenze e attrezzature specializzate per prendersi cura della tua auto.

La tua auto ti avvisa quando è il momento di fare la revisione.

- 1 Contatta l'assistenza Volvo per prenotare un appuntamento. Gli operatori trovano il punto di assistenza più vicino a te.

Se hai un bisogno urgente di assistenza o riparazioni, ma non riesci a contattare l'assistenza Volvo, chiama un servizio di assistenza stradale disponibile nel luogo in cui ti trovi.

---

## 13.8.2. Porta diagnostica di bordo

La tua auto è dotata di una porta diagnostica che consente all'officina di collegarsi e comunicare con i suoi sistemi. Non collegare apparecchiature non autorizzate da Volvo.

La porta diagnostica è del tipo OBDII.

La porta diagnostica si trova nella parte inferiore del cruscotto, vicino alla leva di apertura del cofano.

L'uso scorretto della porta diagnostica può influire negativamente sui sistemi e sul software dell'auto. Questo include il collegamento di apparecchiature non autorizzate <sup>[1]</sup> e l'installazione di software o strumenti diagnostici.

### **Attenzione**

Volvo declina ogni responsabilità in caso di collegamento di apparecchiature non autorizzate alla porta diagnostica di bordo. Per maggiori informazioni contatta un'officina autorizzata Volvo.

[1] Apparecchiature non approvate da Volvo.

---

## 14. Recupero dell'auto fuori uso

Se non riesci a guidare l'auto, questa viene considerata fuori uso. Se non riesci a trovare una soluzione nel manuale, o in caso di dubbi su come procedere, puoi sempre contattare un'officina autorizzata Volvo.

A seconda della natura del problema, potresti riuscire a risolverlo autonomamente o con il supporto di un'officina autorizzata Volvo. In questa parte del manuale trovi una serie di scenari e le modalità per gestirli in modo sicuro.

In caso di lesioni o di rischio di lesioni, dai la priorità alla sicurezza e alle esigenze mediche piuttosto che al recupero dell'auto. Non esitare a contattare i servizi di emergenza se necessario.

Nel manuale, trovi sezioni specifiche per i seguenti scenari che possono aiutarti a identificare il problema di fondo e le fasi necessarie per il recupero.

- L'auto non funziona correttamente e si riesce a utilizzare normalmente.
- La batteria è scarica e l'auto non risponde.
- L'auto presenta danni fisici. Il danno può impedire la guida dell'auto o causarne il blocco totale. Per utilizzare in modo sicuro l'auto, devi valutarne anche i danni superficiali.

---

### 14.1. Auto danneggiata

Se l'auto è danneggiata, è importante identificare l'entità e la gravità del danno per determinare come gestire l'auto in modo sicuro.

Un danno può impedire la guida della tua auto o comprometterne la sicurezza.

Contatta un'officina autorizzata Volvo se l'auto è stata danneggiata o se presenta segni di danni subiti durante la sosta. Se il danno rende inutilizzabile l'auto o ne compromette gravemente le prestazioni, è necessario un intervento di soccorso tramite servizio di assistenza e recupero stradale.

#### **Importante**

##### Danni minori

L'auto è in grado di autodiagnosticare molte anomalie, ma non riesce a rilevare tutti i tipi di danni o prevederne le conseguenze. Un piccolo urto che provoca un danno superficiale può disturbare i componenti retrostanti l'area interessata, ad esempio disallineando un sensore di parcheggio dietro il paraurti. È quindi importante che i danni apparentemente lievi o superficiali vengano esaminati da un tecnico specializzato per determinarne la portata complessiva.

### Danni che rendono inutilizzabile l'auto

Esistono diversi tipi di danni che possono impedire la guida dell'auto. Riportiamo solo alcuni esempi:

- Danni da collisione
- Foratura
- Danni al parabrezza

**Il contenuto di questo manuale rappresenta lo stato del manuale d'uso al momento della stampa e potrebbe non essere completamente valido in futuro. Per ulteriori informazioni, consulta la prima pagina per la nota completa di esclusione di responsabilità.**

- Danni da acqua
- Guasto meccanico

## Danni da collisione

Dopo un urto abbastanza grave, la tua auto entra in modalità di sicurezza e deve essere recuperata.

### **Importante**

Se possibile, non tentare di guidare o spostare l'auto dopo una collisione grave. Se l'auto rappresenta un grave pericolo per il traffico, è possibile fare un'eccezione e spostarla a breve distanza dal pericolo immediato, se le condizioni dell'auto lo consentono.

## Danni da acqua

I danni da acqua possono danneggiare in modo permanente la tua auto e comprometterne seriamente il funzionamento.

### **Importante**

Spesso, per risolvere un danno d'acqua importante, non basta asciugare l'auto o farla asciugare. Un tecnico specializzato deve esaminare i danni causati dall'acqua per determinarne l'entità e la gravità.

## Danni meccanici

Il modo migliore per evitare guasti meccanici è utilizzare l'auto nel modo corretto e sottoporla a regolare manutenzione. È importante eseguire regolarmente le revisioni della tua auto.

---

## 14.2. Funzionamento anomalo

Quando un componente o una funzione della tua auto non funziona come previsto, si tratta di un malfunzionamento.<sup>[1]</sup> A seconda del tipo di malfunzionamento riscontrato, l'uso della tua auto potrebbe non essere sicuro.

### **Nota**

#### Auto immobilizzata

Se un malfunzionamento ti impedisce di guidare in sicurezza considera l'auto immobilizzata.

#### Se l'auto non risponde

In questo manuale trovi una sezione apposita dedicata ai problemi elettrici.

## Consigli generali in caso di anomalie

Se qualcosa non funziona correttamente, prova a intervenire nel modo seguente.

- Leggi cosa dice il manuale sulla funzione in oggetto. Informati su cosa occorre per il corretto funzionamento. Il problema potrebbe essere dovuto al fatto che non sei al corrente della limitazione di una specifica funzione.
- Riavvia tutti i dispositivi e i sistemi collegati. Questo vale per l'auto, ma può anche riguardare il telefono o un'app.
- Se esistono più modi per utilizzare una funzione o eseguire un'attività, prova le varie alternative.

 **Nota**

#### Modifiche dopo gli aggiornamenti del software

Gli aggiornamenti del software possono introdurre modifiche ai sistemi influenzandone il funzionamento. Leggi le informazioni presenti negli aggiornamenti per capire le cause del diverso comportamento dell'auto.

## Possibili cause

Quando qualcosa non funziona come dovrebbe, le cause possono essere varie:

- Le impostazioni dell'auto sono state modificate.
- Le condizioni ambientali influenzano l'auto e i suoi sistemi.
- Interferenze di segnale che influiscono sulla connettività e i sistemi wireless.
- Un fusibile è saltato e deve essere sostituito.
- Errore software.
- Guasto meccanico.

## Come contattare un'officina autorizzata Volvo in caso di necessità

Se non riesci a risolvere il problema con le informazioni del manuale, contatta un'officina autorizzata Volvo.

Prendi nota di ciò che è accaduto nel momento in cui è comparso il problema. Può essere utile per identificare la causa. Tra gli eventi scatenanti potrebbero esserci:

- Danni alla vettura.
- Esposizione a condizioni estreme.
- Interventi di assistenza, manutenzione o sostituzione di un componente eseguiti di recente.
- Software aggiornato di recente.
- Qualsiasi altro guasto o malfunzionamento.

<sup>[1]</sup> In alcuni casi, il guasto o l'anomalia sospetti potrebbero invece essere una limitazione intenzionale dovuta alle condizioni dell'auto.

---

## 14.3. Auto non funzionante o non rispondente

Se la tua auto non risponde o sembra priva di alimentazione, potrebbe essere a causa delle batterie scariche o di un problema ai sistemi elettrici.

Se le batterie dell'auto sono scariche, l'auto non risponde ad alcune delle tue azioni. Tra queste vi è il tentativo di aprire o avviare l'auto.

Se l'auto non risponde a causa della scarsa energia, puoi intervenire in vari modi a seconda del caso.

Nei casi seguenti entrambe le batterie dell'auto possono scaricarsi completamente:

- Si usa l'auto fino a un livello della batteria pari a 0% senza ricaricarla immediatamente.
- Si lascia l'auto con un livello della batteria basso. Se non viene collegata alla carica, il livello della batteria cala ulteriormente, perché, mentre è parcheggiata, l'auto consuma piccole quantità d'energia.
- L'auto viene lasciata a lungo senza essere ricaricata, riducendo il livello della batteria.
- Basse temperature che riducono temporaneamente la capacità della batteria al di sotto del livello necessario per mantenere l'auto alimentata.

Condizioni o utilizzo che aumentano il consumo di energia, causando un calo del livello della batteria più rapido del previsto:

- Utilizzo di accessori o funzioni dell'auto che consumano energia.
- Temperature elevate che provocano il raffreddamento della batteria.

## Recupero in caso di batteria di propulsione scarica

Se è scarica la sola batteria di propulsione, i sistemi dell'auto vengono alimentati ma non è possibile avviarla o guidarla. L'auto indica che il livello della batteria è allo 0%. In questa situazione, la batteria da 12 V può alimentare i sistemi necessari per avviare la carica della batteria di propulsione. Per poter accedere all'auto eicaricarla, è importante non consumare l'energia della batteria da 12 V.

Azioni per il ripristino dell'auto:

- Se puoi caricare l'auto nel parcheggio, fallo immediatamente.
- Se non è possibile caricare l'auto nel luogo in cui ti trovi, falla recuperare e trasportare presso una stazione di carica. Nel frattempo, cerca di non consumare l'energia rimanente nella batteria da 12 V. È una cosa importante per la salute della batteria, ma anche per poter disporre di funzionalità essenziali da utilizzare in caso d'emergenza.

## Recupero in caso di perdita totale di potenza

Se la batteria da 12 V è a terra, l'auto è completamente fuori uso. Questo può accadere se qualcosa impedisce alla batteria di propulsione di mantenere carica la batteria da 12 V, ad esempio se la batteria di propulsione si scarica e quindi non carica l'auto in tempo. Se entrambe le batterie sono scariche, l'auto non risponde e non è possibile ricaricarla come al solito.

Interventi di recupero:

- Rivolgiti a un'officina autorizzata Volvo o a un servizio di soccorso e assistenza stradale.
- Se nel luogo in cui si trova l'auto fuori uso è disponibile una sorgente di carica, potresti riuscire ad alimentare temporaneamente l'auto con un terminale esterno speciale da 12 V. In questo modo puoi avviare la carica.
- Se non è possibile caricare l'auto sul posto, devi trasportarla in un luogo con una sorgente di carica. L'officina autorizzata Volvo dispone dell'attrezzatura necessaria per alimentare e ricaricare l'auto.

 **Importante**

### Terminale da 12 V

In caso di interruzione totale dell'alimentazione, non è possibile aprire l'auto poiché le serrature sono azionate elettricamente. Per accedere all'auto e poterla ricaricare, è possibile alimentarla per un breve periodo utilizzando il terminale da 12 V accessibile esternamente. Trovi il terminale rimuovendo un piccolo pannello nel passaruota anteriore sinistro.

Prima di utilizzare il terminale da 12 V, valuta quanto segue:

- Volvo raccomanda l'utilizzo del terminale da 12 V esclusivamente da parte dei tecnici dell'assistenza per accedere all'auto fuori uso e recuperarla.
- Utilizza esclusivamente un caricabatterie da 12 V con una corrente di ricarica massima inferiore a 30 A.
- Non collegare un'altra batteria da 12 V al terminale.
- Il collegamento di una fonte di alimentazione superiore a 30 A causa il guasto del fusibile del terminale, disattivandolo.
- Utilizza il terminale da 12 V solo per brevi periodi di tempo. Non è concepito per alimentare l'auto in modo continuo.

## Altri casi di assenza d'alimentazione

Possono esserci casi in cui sai che il livello della batteria non è basso. In questi casi, l'assenza di alimentazione indica che la batteria da 12 V non riceve energia dalla batteria di propulsione o non è in grado di fornire energia all'auto.

Possibili fattori che influenzano l'erogazione di energia a 12 V sono:

- Un fusibile è saltato e deve essere sostituito.
- La batteria da 12 V è difettosa.
- C'è un guasto elettrico, hardware o software che impedisce all'auto di accendersi.

Se non riesci a identificare la causa del problema o a risolverlo consultando il manuale, contatta un'officina autorizzata Volvo.

---

## 14.4. Trasporto su carroattrezzi

Il recupero della tua auto in genere avviene mediante trasporto con carro attrezzi. Questo diventa necessario se l'auto è fuori uso e non è possibile ripararla sul posto.

Se hai bisogno di soccorso stradale per la tua auto, contatta un'officina autorizzata Volvo.<sup>[1]</sup>

La procedura di recupero consigliata dipende dalle condizioni e dallo stato dell'auto. Se la tua auto non è danneggiata e l'alimentazione funziona, puoi attivare la modalità di traino per trainarla sulla piattaforma di un veicolo di recupero. Se l'auto è danneggiata, occorre sollevarla sulla piattaforma del veicolo di recupero.

 **Importante**

### Ruote staccate da terra

Indipendentemente dalle sue condizioni, quando viene recuperata, l'auto va trasportata con tutte le ruote sollevate da terra. La rotazione forzata delle ruote durante il trasporto può danneggiarla gravemente.

### Mantieniti a una distanza di sicurezza

Non permettere a nessuno di stare dietro la tua auto mentre viene trainata sul veicolo di recupero.

<sup>[1]</sup> Per esigenze di recupero urgenti, puoi contattare direttamente un servizio di soccorso e assistenza stradale.

## 14.5. Modalità di sicurezza

Se la tua auto rileva un danno che compromette la sicurezza, può entrare in modalità di sicurezza.

La modalità di sicurezza limita le funzioni disponibili quando la tua auto ha subito un danno. Se è stata attivata la modalità di sicurezza devi valutare eventuali danni e riparazioni<sup>[1]</sup> dell'auto. Se per qualsiasi motivo si è attivata la modalità di sicurezza, contatta un'officina autorizzata Volvo.

Se sono ancora funzionanti, i display indicano chiaramente quando l'auto è in modalità di sicurezza.

Quando la modalità di sicurezza è attiva, non puoi guidare l'auto. Tuttavia, se hai bisogno di allontanare l'auto da un pericolo immediato, puoi uscire dalla modalità di sicurezza dal display centrale. Dopo la disattivazione della modalità di sicurezza, guida con cautela e solo per distanze molto brevi, ad esempio lungo il bordo strada.

 **Nota**

Quando esci dalla modalità di sicurezza, l'auto esegue un check-up di sicurezza. Questa procedura viene comunicata sul display del conducente. Se l'esito del check-up non è positivo, non puoi uscire dalla modalità di sicurezza per spostare l'auto.

 **Attenzione**

- Quando l'auto si trova in modalità di sicurezza, non utilizzarla e non rimanervi dentro. L'unica eccezione ammessa è un piccolo spostamento se rappresenta un pericolo immediato nel traffico.
- Non trainare l'auto senza aver prima attivato la modalità di traino. Puoi farlo nel display centrale.
- Il ripristino dello stato dell'auto senza aver eseguito la valutazione dei danni e le riparazioni può causare ulteriori danni all'auto e lesioni personali.

<sup>[1]</sup> Volvo consiglia un'officina autorizzata Volvo

---

## 14.6. Traino dell'auto

Se occorre, è possibile trainare la tua auto per brevi distanze. Per farlo, devi attivare la modalità di traino.

### **Importante**

Prima di fare trainare la tua auto

- Per evitare l'attivazione accidentale dell'allarme, riducine la sensibilità prima di trainare la tua auto.
- Puoi accedere alla modalità traino solo se l'auto è alimentata. Se non è possibile alimentare l'auto, occorre un intervento di recupero completo.
- Leggi tutte le informazioni sul traino dell'auto prima di attivare la modalità traino.
- Traina la tua auto solo per brevi distanze, ad esempio sul ciglio della strada o su un veicolo di soccorso stradale. Trainare la tua auto per distanze maggiori può danneggiarla impedendo la carica corretta della batteria.

Per trainare l'auto devi prima attivare la modalità traino, che prevede il collegamento dell'occhiello di traino e del cavo verricello. Assicurati di disporre di tutta l'attrezzatura necessaria.

- 1 Attiva la modalità di traino nel display centrale.
  - Appare la conferma dell'attivazione della modalità di traino.
- 2 Traina la tua auto su un veicolo di recupero o in un luogo sicuro, come il ciglio della strada.
- 3 Una volta messa al sicuro l'auto, inserisci il freno di stazionamento.
  - La modalità di traino si disattiva.
- 4 Se necessario, rimuovi l'occhiello di traino e il cavo verricello.

### **Importante**

Trasporta l'auto guasta usando sempre a un veicolo di soccorso stradale. La rotazione forzata delle ruote durante il trasporto può danneggiare gravemente la tua auto. Assicurati che l'auto venga trasportata esclusivamente da un veicolo di recupero con pianale, le ruote dell'auto non devono toccare il suolo durante il trasporto.

## 15. Specifiche

Queste specifiche descrivono la tua auto in termini tecnici e in cifre. Ti possono servire per informazioni richieste, ad esempio, per acquistare pneumatici nuovi.

Queste informazioni sono suddivise nel modo seguente, con alcuni esempi del loro contenuto per aiutarti a orientarti.

- Caratteristiche generali dell'auto: dimensioni, pesi e denominazioni del modello.
- Specifiche del gruppo motopropulsore: prestazioni, motore elettrico, autonomia e consumo elettrico.
- Specifiche di ruote e pneumatici: pressioni e dimensioni degli pneumatici approvate.
- Specifiche dei fluidi: liquido dei freni e liquido di raffreddamento del climatizzatore.
- Certificati e omologazioni

---

### 15.1. Caratteristiche generali dell'auto

Ecco alcune informazioni basilari sulla tua auto. Questi dati aiutano a determinare l'assetto specifico della vettura.

Queste informazioni sulla tua auto potrebbero tornarti utili per una serie di motivi. Ad esempio, per poter ordinare i ricambi o gli accessori corretti.

---

#### 15.1.1. Dimensioni dell'auto

Qui puoi trovare le misure della tua auto, come la lunghezza e l'altezza.

Prima, individua la misura che stai cercando nelle immagini, poi controlla la lettera corrispondente nella tabella sottostante.

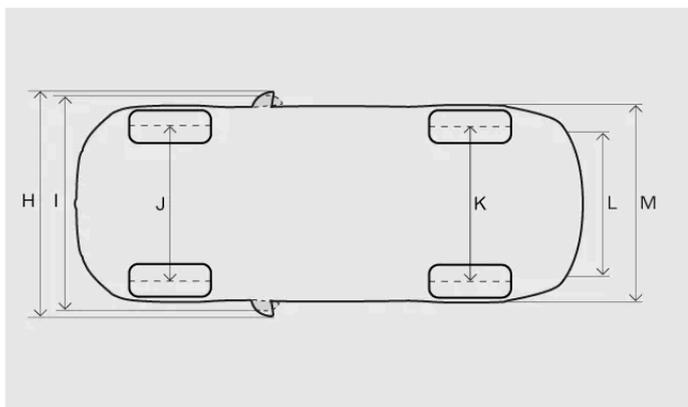
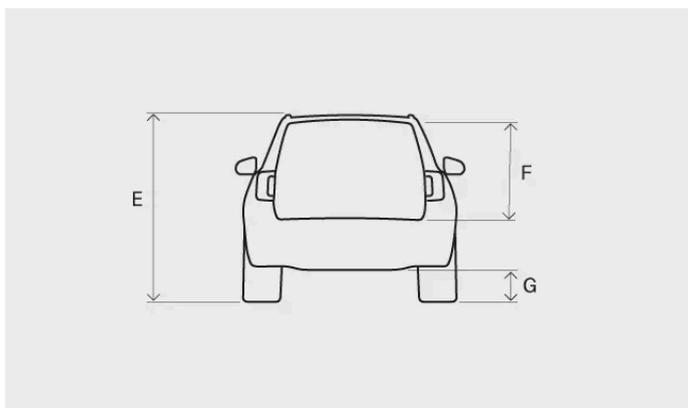
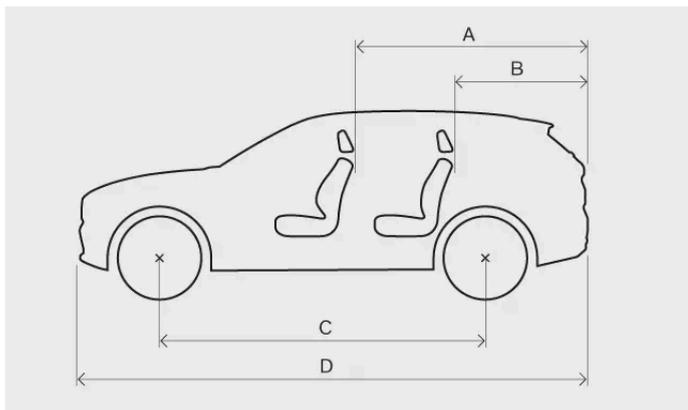

| Misura |  | Millimetri                  | Pollici                     |
|--------|--|-----------------------------|-----------------------------|
| A      | Lunghezza di carico, pavimento, sedile ribaltato | 2051<br>1276 <sup>[1]</sup> | 80,7<br>50,2 <sup>[1]</sup> |
| B      | Lunghezza di carico, pavimento                   | 569                         | 22,4                        |
| C      | Passo  | 2985                        | 117,5                       |
| D      | Lunghezza  | 5037                        | 198,3                       |
| E      | Altezza <sup>[2]</sup>                           | 1744                        | 68,7                        |
| F      | Altezza di carico                                | 779                         | 30,7                        |
| G      | Altezza libera da terra <sup>[2]</sup>           | 213                         | 8,4                         |
| H      | Larghezza inclusi specchietti laterali aperti    | 2113                        | 83,2                        |
| I      | Larghezza con specchietti laterali chiusi        | 2039                        | 80,3                        |

| Misura |                                       | Millimetri               | Pollici                  |
|--------|---------------------------------------|--------------------------|--------------------------|
| J      | Battistrada anteriore <sup>[2]</sup>  | 1672-1676 <sup>[3]</sup> | 65,8–66,0 <sup>[3]</sup> |
| K      | Battistrada posteriore <sup>[2]</sup> | 1666-1677 <sup>[3]</sup> | 65,6–66,0 <sup>[3]</sup> |
| L      | Larghezza di carico, pavimento        | 1138                     | 44,8                     |
| M      | Larghezza                             | 1964                     | 77,3                     |

<sup>[1]</sup> Dalla seconda fila di sedili in un'auto con 6 o 7 posti.

<sup>[2]</sup> Peso a vuoto più una persona.

<sup>[3]</sup> In base alle dimensioni dei cerchi.

## 15.1.2. Pesì

Trovi il peso massimo complessivo ed altre informazioni su un'etichetta nella tua auto.

### Termini riguardanti il peso

**Peso a vuoto** Peso dell'auto, incluso il conducente, tutti gli oli, i fluidi e l'equipaggiamento standard. Non sono compresi i passeggeri, il carico, le attrezzature opzionali o il carico del gancio di traino quando è collegato un rimorchio.

**Carico massimo consentito** Peso totale - Peso a vuoto

**Peso totale massimo** Peso a vuoto + carico + passeggeri

Il peso a vuoto documentato vale per le auto con dotazione di serie, come quelle prive di equipaggiamenti o accessori supplementari. Il peso di ogni accessorio aggiunto riduce quindi la capacità di carico dell'auto in misura proporzionale.

Pesare l'auto è un modo sicuro per determinarne il peso a vuoto specifico.



#### Attenzione

Le caratteristiche di guida dell'auto variano a seconda del carico e della sua distribuzione.

### Etichetta dei pesi

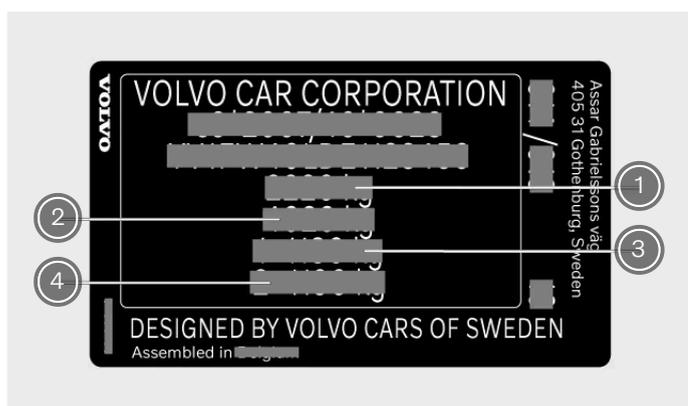

L'etichetta si trova sul montante destro della portiera ed è visibile aprendo la portiera.

Il contenuto di questo manuale rappresenta lo stato del manuale d'uso al momento della stampa e potrebbe non essere completamente valido in futuro. Per ulteriori informazioni, consulta la prima pagina per la nota completa di esclusione di responsabilità.

- ① Peso totale massimo
- ② Peso massimo treno (auto + rimorchio)
- ③ Carico massimo sull'asse anteriore
- ④ Carico massimo dell'assale posteriore

## Carico massimo

**Carico massimo**      Consulta il tuo libretto di circolazione.

**Carico sul tetto massimo** 100 kg

---

## 15.1.3. Specifiche e capacità di traino

In basso trovi i pesi di traino e di carico sul gancio di traino per la guida con rimorchio.

### **Importante**

Attenersi sempre al codice stradale locale e ai regolamenti per la guida con un rimorchio, ad esempio per la velocità ammessa in base al veicolo.

## Rimorchio con freno

**Peso massimo del rimorchio** 2200 kg

**Carico del gancio di traino max.** 100 kg

## Rimorchio senza freno

**Peso massimo del rimorchio** 750 kg

---

## 15.1.4. Specifiche del gancio di traino

Qui trovi le dimensioni del tuo gancio di traino.

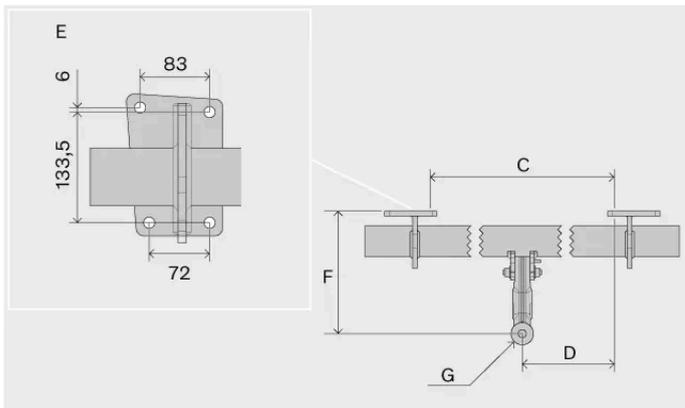
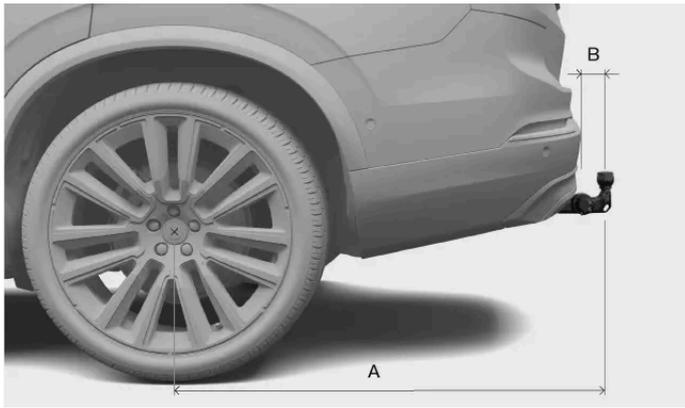

Misure, punti di fissaggio in mm (pollici)

- A 1204 (47,4)
- B 73 (2,9)
- C 876 (34,5)
- D 438 (17,2)
- E Vedi immagine in alto
- F 312 (12,3)
- G Centro della sfera

## 15.1.5. Identificazioni del modello

Conoscere le informazioni dettagliate dell'auto può semplificare i contatti con il concessionario Volvo e l'ordine di ricambi e accessori.

## Etichetta prodotto



L'etichetta prodotto si trova sul montante destro della portiera ed è visibile quando si apre la portiera.

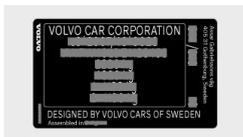

Esempi di informazioni che puoi trovare sull'etichetta:

- Numero di omologazione
- Numero di identificazione del veicolo
- Informazioni sul peso
- Designazione del codice colore degli esterni

### **i** Nota

Le etichette raffigurate in questo manuale sono rappresentazioni generiche di quelle che trovi nella tua auto. Il manuale riporta solo la loro posizione e il tipo di informazioni che contengono. Per informazioni specifiche sulla tua auto, cerca l'etichetta effettiva.

### **i** Suggerimento

In molti mercati, puoi trovare ulteriori informazioni anche nel libretto di circolazione dell'auto.

## 15.2. Specifiche del gruppo motopropulsore

Consulta le specifiche relative alla propulsione della tua auto.

Queste specifiche forniscono dettagli su ciò che la tua auto è in grado di fare e per cui è certificata. Specificano inoltre i dati relativi ai cavi di carica.

## 15.2.1. Specifiche del motore elettrico

La tua auto è dotata di due motori elettrici (anteriore e posteriore). Qui trovi le specifiche.

| Twin Motor Performance |                                     |       |  |
|------------------------|-------------------------------------|-------|--|
| Anteriore              | Tipo di motore elettrico            |       | Motore sincrono con magnete permanente |
|                        | Modello di motore elettrico         |       | CCCDF                                  |
|                        | Potenza erogata max                 | kW    | 180                                    |
|                        |                                     | CV    | 245                                    |
|                        | Potenza nominale (potenza continua) | kW    | N/D                                    |
|                        | Coppia max                          | Nm    | 420                                    |
| lb-ft                  |                                     | 310   |  |
| Posteriore             | Tipo di motore elettrico            |       | Motore sincrono con magnete permanente |
|                        | Modello di motore elettrico         |       | BBCFH                                  |
|                        | Potenza erogata max                 | kW    | 200                                    |
|                        |                                     | CV    | 272                                    |
|                        | Potenza nominale (potenza continua) | kW    | N/D                                    |
|                        | Coppia max                          | Nm    | 490                                    |
| lb-ft                  |                                     | 361   |  |
| Auto totale (sistema)  | Potenza erogata max                 | kW    | 380                                    |
|                        |                                     | CV    | 517                                    |
|                        | Potenza nominale (potenza continua) | kW    | N/D                                    |
|                        | Coppia max                          | Nm    | 910                                    |
|                        |                                     | lb-ft | 671                                    |

### Nota

I dati mancanti saranno aggiornati successivamente.

## 15.2.2. Prestazioni

In basso sono riportati la velocità massima e il tempo di accelerazione dell'auto.

### Twin Motor Performance

**Velocità massima** 180 km/h (112 mph)

**Tempo di accelerazione 0-100 km/h (0-60 mph)** 4,9 secondi (4,7 secondi)

 **Nota**

I dati mancanti saranno aggiornati successivamente.

## 15.2.3. Valori certificati dell'auto relativi ad autonomia e consumo elettrico

Questi sono i valori certificati dell'auto relativi ad autonomia e consumo di energia elettrica. Tuttavia, l'autonomia e il consumo di energia elettrica variano a seconda delle situazioni e delle condizioni di guida. Questi valori non vanno interpretati come una stima dell'autonomia, ma vanno utilizzati principalmente per confrontare auto diverse.

### Procedura utilizzata per determinare i valori

I valori riportati nella tabella seguente sono stati determinati in conformità con il WLTP<sup>[1]</sup>, una procedura di prova internazionale eseguita in un ambiente di laboratorio. La procedura simula un percorso di guida medio dell'auto utilizzando cicli di guida. Ogni ciclo di guida è caratterizzato da condizioni diverse, quali velocità, durata e chilometraggio.

Lo standard si basa su quattro profili ognuno associato a un ciclo di guida con diverse velocità medie:

|                                    |                        |
|------------------------------------|------------------------|
| <b>Guida urbana</b>                | Bassa velocità         |
| <b>Guida su strada suburbana</b>   | Media velocità         |
| <b>Guida su strada extraurbana</b> | Alta velocità          |
| <b>Guida in autostrada</b>         | Velocità molto elevata |

### Spiegazione dei simboli

Qui trovi la spiegazione dei simboli utilizzati nella tabella delle specifiche che segue.



Valore certificato per l'autonomia potenziale dell'auto (km)<sup>[2]</sup>.



Guida su strada urbana e suburbana.



Media di tutte le quattro fasi del ciclo di guida (strade urbane, strade suburbane, strade extraurbane e guida in autostrada).



Valore omologato per il consumo elettrico dell'auto (kWh/100 km). Si tratta di un valore medio delle quattro fasi del ciclo di guida (strade urbane, strade suburbane, strade extraurbane e guida in autostrada).



Valore basso.



Valore alto.

## Specifiche relative ad autonomia e consumo elettrico

|   | Range   |   |  |
|---|---|---|---|
|   |  |  |   |
|  | 769   | 619   | 20,6  |
|  | 723   | 570   | 22,0  |

**i Nota**

Eventuali dati mancanti nella tabella verranno aggiornati più avanti.

## Valori certificati e valori effettivi

Durante la guida, l'autonomia dell'auto e il consumo elettrico possono differire dalle indicazioni dei valori certificati. Alcuni motivi possono essere:

- Stile di guida.
- L'accessorio supplementare e il carico influiscono sul peso o sulla resistenza all'aria dell'auto.
- Le ruote non standard possono aumentare la resistenza al rotolamento e all'aria.
- Velocità elevate aumentano la resistenza all'aria.
- Condizioni stradali, di traffico e meteorologiche.
- Condizioni generali dell'auto.

<sup>[1]</sup> Worldwide Harmonised Light-Duty Vehicles Test Procedure (Procedura di prova per veicoli leggeri armonizzata a livello mondiale)

<sup>[2]</sup> Il valore non va interpretato come una stima dell'autonomia. Il valore dell'autonomia è difficile da raggiungere durante la guida normale.

## 15.2.4. Specifiche del cavo di ricarica

Queste specifiche forniscono dettagli sui cavi di ricarica modalità 2. I cavi di ricarica modalità 2 si possono acquistare nello shop degli accessori Volvo.

**Temperatura ambiente** Da -32 °C a 50 °C (-25 °F - 122 °F)

### Interruttore differenziale

I cavi di ricarica modalità 2 incorporano un dispositivo di corrente residua, che protegge l'auto e l'utente da scosse elettriche causate da guasti al sistema.

**Il contenuto di questo manuale rappresenta lo stato del manuale d'uso al momento della stampa e potrebbe non essere completamente valido in futuro. Per ulteriori informazioni, consulta la prima pagina per la nota completa di esclusione di responsabilità.**

**! Attenzione**

L'interruttore differenziale protegge il sistema di carica dell'auto, sebbene non si possa escludere del tutto un eventuale sovraccarico.

**! Importante**

L'interruttore differenziale non protegge la presa domestica.

## Monitoraggio della temperatura

Il cavo modalità 2 è dotato di un'unità di controllo con funzione di monitoraggio della temperatura eccessiva integrata. Monitora la temperatura del cavo e della presa domestica.

**! Importante**

- Non esporre alla luce solare diretta l'unità di controllo e il relativo connettore della spina. In caso contrario, la protezione antisurriscaldamento del connettore della spina può ridurre o interrompere la carica della tua auto.
- Se la carica s'interrompe accidentalmente, fare controllare il cavo di ricarica e il sistema di carica dell'auto da un tecnico dell'assistenza Volvo qualificato. Anche la presa domestica andrebbe controllata da un elettricista autorizzato.

## 15.2.5. Etichette e simboli identificativi della porta di carica

La tua auto ha un'etichetta con degli identificativi che forniscono informazioni sulla compatibilità di carica.

### Identificare la compatibilità della carica

Per capire se la tua auto e la postazione di carica sono compatibili consulta le etichette identificative. Le etichette sono conformi alla norma EN 17186. Le etichette identificative contengono una o più lettere. Se la lettera nella postazione di carica corrisponde a quella sull'etichetta identificativa della tua auto, la postazione è compatibile.



L'etichetta identificativa si trova all'interno dello sportello di carica.

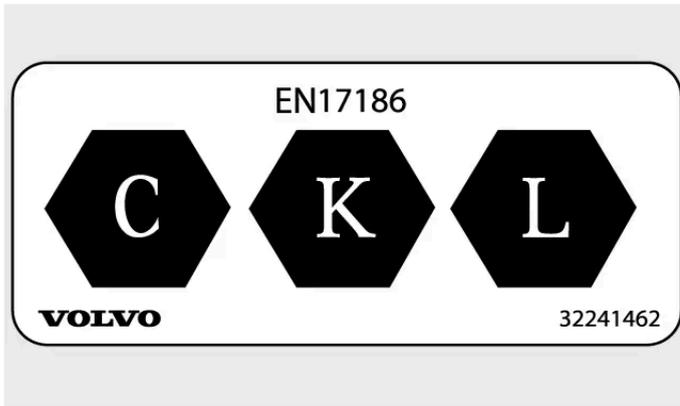

Etichetta identificativa della compatibilità di carica.

Le lettere indicano i tipi di postazione di carica compatibili con la tua auto. Nella tua auto trovi tre lettere che indicano la compatibilità. I dettagli sono consultabili nella norma EN 17186

| Etichetta identificativa | Tipo di carica  |
|--------------------------|---|
| C                        | Tipo di carica CA <sup>[1]</sup> 2  |
| K ed L                   | Carica CC <sup>[2]</sup> (incluso Combined Charging System (CCS) Combo 2) |

[1] Corrente alternata

[2] Corrente continua

## 15.3. Specifiche delle ruote e degli pneumatici

Qui sono riportati i dati specifici di ruote e pneumatici applicabili alla tua auto.

### Nota

Vi sono altre raccomandazioni relative a ruote e pneumatici che è importante conoscere.

### 15.3.1. Pressioni degli pneumatici approvate

Nella tabella seguente trovi le pressioni degli pneumatici approvate per la tua auto.

La pressione raccomandata per gli pneumatici approvati è riportata sull'etichetta della pressione pneumatici. La trovi sul montante della portiera lato conducente ed è visibile quando apri la portiera.

| Dimensioni degli pneumatici                          | Velocità               | Carico 1-3 persone     |                         | Carico max             |                         | Pressione ECO                     |
|--|------------------------|------------------------|-------------------------|------------------------|-------------------------|-----------------------------------|
|  |                        | Anteriore<br>kPa (psi) | Posteriore<br>kPa (psi) | Anteriore<br>kPa (psi) | Posteriore<br>kPa (psi) | Anteriore/posteriore<br>kPa (psi) |
| 255/50 R20<br>285/45 R20<br>265/45 R21<br>295/40 R21 | 0-180 km/h (0-112 mph) | 280 (41)               | 280 (41)                | 280 (41)               | 280 (41)                | 280 (41) / 280 (41)               |
| 265/40 R22<br>295/35 R22                             | 0-180 km/h (0-112 mph) | 280 (41)               | 280 (41)                | 290 (42)               | 290 (42)                | 290 (42) / 290 (42)               |

 **Importante**

Non scambiare mai le ruote anteriori e quelle posteriori.

## 15.3.2. Dimensioni di ruote e pneumatici approvate

In alcuni paesi, le dimensioni omologate non sono indicate nei documenti di circolazione dell'auto. Tuttavia, di seguito trovi tutte le combinazioni approvate di cerchi e pneumatici.

### Anteriore

| Pneumatico | Cerchione   |
|------------|-------------|
| 255/50 R20 | 8,5x20x40,5 |
| 265/45 R21 | 9x21x38,5   |
| 265/40 R22 | 9x22x38,5   |

### Posteriore

| Pneumatico | Cerchione  |
|------------|------------|
| 285/45 R20 | 9,5x20x39  |
| 295/40 R21 | 10x21x44,5 |
| 295/35 R22 | 10x22x44,5 |

 **Importante**

Non scambiare mai le ruote anteriori e quelle posteriori.

## 15.3.3. Valori minimi consentiti di indice di carico e classe di velocità degli pneumatici

Tutti gli pneumatici possiedono limiti specifici di velocità e carico. Gli pneumatici devono avere una classe di velocità e di carico pari o superiore alla velocità massima della tua auto.

Le specifiche dei tuoi pneumatici devono essere almeno pari o superiori ai valori seguenti:

Indice di carico minimo consentito (LI), anteriore 106

Indice di carico minimo consentito (LI), posteriore 108

Classe di velocità minima consentita (SS) H

#### **Attenzione**

Se utilizzi pneumatici con una classe di velocità troppo bassa, possono surriscaldarsi e danneggiarsi.

#### **Nota**

##### Pneumatici invernali

Le gomme invernali <sup>[1]</sup> possono avere una classe di velocità inferiore a quella massima prevista per la tua auto. Tuttavia, se i tuoi pneumatici invernali hanno una classe di velocità inferiore alla velocità massima della tua auto, non ti è consentito guidare a una velocità superiore a quella indicata dagli pneumatici.

<sup>[1]</sup> Sia con gomme chiodate che non chiodate.

---

## 15.4. Specifiche dei fluidi

La tua auto contiene oli e liquidi che aiutano i diversi sistemi a funzionare correttamente. Quando arriva il momento del rabbocco o della manutenzione, potresti aver bisogno di conoscerne i dati specifici.

La sostituzione o il rabbocco di alcuni oli o liquidi va effettuata presso un'officina autorizzata Volvo. Controlla le informazioni necessarie sui fluidi in questa sezione, oppure contatta un'officina autorizzata Volvo per fissare un appuntamento.

---

### 15.4.1. Specifiche del liquido dei freni

Il liquido dell'impianto frenante della tua auto si chiama liquido dei freni.

**Tipo prescritto** Liquido dei freni originale Volvo o equivalente conforme a una combinazione delle categorie Dot 4, 5.1 e ISO 4925 classe 6.

#### **Importante**

Fai sostituire o riempire il liquido dei freni presso un'officina autorizzata Volvo.

## 15.4.2. Specifiche del sistema di climatizzazione

Qui trovi le informazioni sulla quantità di refrigerante e sulla qualità e il volume prescritti per l'olio del compressore.

### Etichetta del sistema di climatizzazione



Trovi l'etichetta con le informazioni sul sistema di climatizzazione sul lato inferiore del cofano.

Su questa etichetta trovi le seguenti informazioni:

- Tipo di refrigerante (R1234yf)
- Quantità di refrigerante

### Simboli dell'etichetta



Cautela



Gli interventi di assistenza sul condizionatore mobile sono riservati a tecnici addestrati e certificati<sup>[1]</sup>



Refrigeranti infiammabili



Impianto condizionatore mobile<sup>[1]</sup>



Tipo di lubrificante

### Olio per compressori

**Quantità** 150 ml (5.07 US fl oz) (5.28 UK fl oz)

**Tipo prescritto** POE V100

### Assistenza e riparazione del sistema di climatizzazione

**Attenzione**

#### Assistenza e riparazione

Il sistema di climatizzazione contiene refrigerante pressurizzato. Per garantire la sicurezza dell'impianto, gli interventi di manutenzione e riparazione del sistema di climatizzazione vanno effettuati solo da tecnici addestrati e certificati<sup>[2]</sup>. Volvo raccomanda di eseguire gli interventi di assistenza e riparazione presso un'officina autorizzata Volvo.

**! Importante**

### Riparazione dell'evaporatore

Non è consentito riparare l'evaporatore del sistema di climatizzazione o sostituirlo con uno usato. Il nuovo evaporatore deve essere dotato di certificato ed etichetta in conformità alla norma SAE J2842

<sup>[1]</sup> MAC

<sup>[2]</sup> Ai sensi della norma SAE J2845 (Technician Training for Safe Service and Containment of Refrigerants Used in Mobile A/C System).

## 15.5. Certificati e omologazioni

Questi documenti attestano che la tua auto soddisfa determinati standard e specifiche.

I manuali d'uso sono tenuti per legge a includere la documentazione di alcuni certificati e omologazioni.

Per ulteriori informazioni, contatta l'assistenza Volvo.

### 15.5.1. Informazioni dettagliate per i produttori di sistemi di protezione per bambini

La tabella fornisce informazioni dettagliate per i produttori di sistemi di protezione per bambini riguardanti le posizioni dell'auto adatte ai diversi tipi di sistemi di sicurezza per bambini.



| Posizione del sedile <sup>[1]</sup>  | 1  | 2 (con airbag disabilitato, solo sistemi di protezione per bambini rivolti all'indietro) <sup>[2]</sup> | 2 (con airbag abilitato, solo sistemi di protezione per bambini rivolti in avanti) <sup>[2]</sup> | 3                 | 4                 | 5                 | 6  | 7  |
|--|----|---|---|-------------------|-------------------|-------------------|----|----|
| Posizione del sedile adatta ai sistemi di protezione di categoria universale che vengono fissati con la cintura di sicurezza dell'auto (Si/No) | No | Si <sup>[3]</sup>   | Si <sup>[3]</sup>   | Si                | Si                | Si                | Si | Si |
| Posizione del sedile per i-Size (Si/No)  | No | No  | No  | Si                | No                | Si                | No | No |
| Fissaggio laterale posizione del sedile (L1/L2/No)   | No | No  | No  | No                | No                | No                | No | No |
| Fissaggio più grande adatto a seggiolini rivolti all'indietro (R1/R2/R3/No)  | No | R3 <sup>[4] [5] [6]</sup>   | No  | R3                | No                | R3                | No | No |
| Fissaggio più grande adatto ai seggiolini rivolti in avanti (F1/F2/F2x/F3/No)  | No | No  | F3 <sup>[4] [5] [6]</sup>   | F3                | No                | F3                | No | No |
| Fissaggio più grande adatto all'alzatina (B2/B3/No)  | No | No  | B3 <sup>[7]</sup>   | B3 <sup>[7]</sup> | B3 <sup>[8]</sup> | B3 <sup>[7]</sup> | B3 | B3 |

<sup>[1]</sup> Secondo l'illustrazione.

<sup>[2]</sup> L'estensione del cuscino di seduta deve essere sempre retratta quando si installano i sistemi di ritenuta per bambini.

<sup>[3]</sup> Se necessario, regola lo schienale in una posizione più eretta.

<sup>[4]</sup> Funziona per l'installazione di sistemi di protezione per bambini ISOFIX con omologazione specifica per il veicolo, se l'auto è dotata dell'accessorio per console ISOFIX (la disponibilità varia a seconda del paese). I punti di fissaggio superiori non sono disponibili per questo seggiolino.

<sup>[5]</sup> Regola lo schienale in modo che il poggiatesta del sedile non tocchi la protezione per bambini.

<sup>[6]</sup> Non applicare le gambe di supporto a superfici rialzate o irregolari del pavimento, a poggipiedi o ad altri oggetti. Se occorre, regola la posizione del sedile per evitare che accada.

<sup>[7]</sup> Imposta il dispositivo di regolazione dell'altezza della cintura di sicurezza sul punto più in alto.

<sup>[8]</sup> Se occorre, regola il poggiatesta.

## 15.5.2. Omologazioni dei radar esterni

Trova l'omologazione dei radar esterni che stai cercando tra quelle qui elencate.

### Radar centrale anteriore

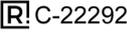
| Paese       | Etichette e simboli   | Specifica  |
|-------------|---|--|
| Argentina   |  | C-22292  |
| Australia   |  |  |
| Bielorussia |  | Настоящим ADC Automotive Distance Control Systems GmbH, Peter-Dornier-Strasse 10, 88131 Lindau, Germany заявляет, что данный ARS5-B соответствует основным требованиям и другим соответствующим положениям Директ. С оригинальной декларацией соответствия можно ознакомиться по следующей ссылке <a href="http://continental.automotive-approvals.com/">http://continental.automotive-approvals.com/</a> диапазон частот 76–77 GHz ГГц Максимальная выходная мощность 33dBm RMS EIRP дБм (2.0 Вт)   |
| Brasile     |  | Este equipamento não tem direito à proteção contra interferência prejudicial e não pode causar interferência em sistemas devidamente autorizados.  |
| Canada      |   | <p>IC: 4135A-ARS5B</p> <p>This device complies with Industry Canada licence-exempt RSS standard(s). Operation is subject to the following two conditions:</p> <p>(1) This device may not cause harmful interference, and</p> <p>(2) This device must accept any interference received, including interference that may cause undesired operation.</p> <p>Le présent appareil est conforme aux CNR d'Industrie Canada applicables aux appareils radio exempts de licence. L'exploitation est autorisée aux deux conditions suivantes:</p> <p>(1) l'appareil ne doit pas produire de brouillage, et</p> <p>(2) l'utilisateur de l'appareil doit accepter tout brouillage radioélectrique subi, même si le brouillage est susceptible d'en compromettre le fonctionnement.</p> <p>Radiofrequency radiation exposure Information: This equipment complies with IC radiation exposure limits set forth for an uncontrolled environment. This equipment should be installed and operated with minimum distance of 20 cm between the radiator and your body. This transmitter must not be co-located or operating in conjunction with any other antenna or transmitter.</p> <p>Cet équipement est conforme aux limites d'exposition aux rayonnements IC établies pour un environnement non contrôlé. Cet équipement doit être installé et utilisé avec un minimum de 20 cm de distance entre la source de rayonnement et votre corps.</p> |

| Paese                  | Etichette e simboli   | Specifica   |
|------------------------|---|---|
| Cina                   |   | <p>276-77GHz<br/> 2<br/> 3<br/> 4<br/> 1703<br/> 3<br/> 5<br/> 4<br/> 15<br/> 5<br/> 10</p>   |
| Unione Europea ed EFTA |  <p>ADC Automotive Distance Control Systems GmbH<br/> Peter-Dornier-Strasse<br/> 10, 88131 Lindau,<br/> Germania</p> | <p><b>Dichiarazione di conformità UE semplificata.</b></p> <p><b>Inglese</b><br/> Hereby, ADC Automotive Distance Control Systems GmbH declares that the radio equipment type ARS5-B is in compliance with Directive 2014/53/EU. The full text of the EU declaration of conformity is available at the following internet address: <a href="http://continental.automotive-approvals.com/">http://continental.automotive-approvals.com/</a><br/> Frequency band(s) in which the radio equipment operates: 76–77 GHz<br/> Maximum radio-frequency power transmitted in the frequency band(s) in which the radio equipment operates: 2.0 W (33 dBm RMS EIRP)</p> <p><b>Bulgaro</b><br/> С настоящото ADC Automotive Distance Control Systems GmbH декларира, че този тип радиосъоръжение ARS5-B е в съответствие с Директива 2014/53/ЕС. Цялостният текст на ЕС декларацията за съответствие може да се намери на следния интернет адрес: <a href="http://continental.automotive-approvals.com/">http://continental.automotive-approvals.com/</a><br/> радиочестотната лента или ленти, в която или които работи радиосъоръжението: 76–77 GHz<br/> максималната радиочестотна мощност, излъчвана в радиочестотната лента или ленти, в която или които работи радиосъоръжението: 2.0 W (33dBm RMS EIRP)</p> <p><b>Spagnolo</b><br/> Por la presente, ADC Automotive Distance Control Systems GmbH declara que el tipo de equipo radioeléctrico ARS5-B es conforme con la Directiva 2014/53/UE. El texto completo de la declaración UE de conformidad está disponible en la dirección Internet siguiente: <a href="http://continental.automotive-approvals.com/">http://continental.automotive-approvals.com/</a><br/> Banda o bandas de frecuencia en las que opera el equipo radioeléctrico: 76–77 GHz<br/> Potencia máxima de radiofrecuencia transmitida en la banda o bandas de frecuencia en las que opera el equipo radioeléctrico: 2.0 W (33dBm RMS EIRP)</p> <p><b>Ceco</b><br/> Tímto ADC Automotive Distance Control Systems GmbH prohlašuje, že typ rádiového zařízení ARS5-B je v souladu se směrnicí 2014/53/EU. Úplné znění EU prohlášení o shodě je k dispozici na této internetové adrese: <a href="http://continental.automotive-approvals.com/">http://continental.automotive-approvals.com/</a><br/> Kmitočtové pásmo (kmitočtová pásma), v němž (v nichž) rádiové zařízení pracuje: 76–77 GHz<br/> Maximální radiofrekvencní výkon vysílaný v kmitočtovém pásmu (v kmitočtových pásmech), v němž (v nichž) je rádiové zařízení provozováno: 2.0 W (33dBm RMS EIRP)</p> <p><b>Danese</b><br/> Hermed erklærer ADC Automotive Distance Control Systems GmbH, at radioudstyrstypen ARS5-B er i overensstemmelse med direktiv 2014/53/EU. EU-overensstemmelseserklæringens fulde tekst kan findes på følgende interneta-dresse: <a href="http://continental.automotive-approvals.com/">http://continental.automotive-approvals.com/</a><br/> Frekvensbånd, som radioudstyret fungerer på: 76–77 GHz<br/> Maksimal radiofrekvensseffekt, der udsendes i de frekvensbånd, som radioudstyret fungerer på: 2.0 W (33dBm RMS EIRP)</p> <p><b>Tedesco</b><br/> Hiermit erklärt ADC Automotive Distance Control Systems GmbH, dass der Funkanlagentyp ARS5-B der Richtlinie 2014/53/EU entspricht. Der vollständige Text der EU-Konformitätserklärung ist unter der folgenden Internetadresse verfügbar: <a href="http://continental.automotive-approvals.com/">http://continental.automotive-approvals.com/</a><br/> Das Frequenzband oder die Frequenzbänder, in dem bzw. denen die Funkanlage betrieben wird: 76–77 GHz<br/> Die in dem Frequenzband oder den Frequenzbändern, in dem bzw. denen die Funkanlage betrieben wird, abgestrahlte maximale Sendeleistung: 2.0 W (33dBm RMS EIRP)</p> <p><b>Estone</b><br/> Käesolevaga deklareerib ADC Automotive Distance Control Systems GmbH, et käesolev raadioseadme tüüp ARS5-B vastab direktiivi 2014/53/EL nõuetele. ELi vastavusdeklaratsiooni täielik tekst on kättesaadav järgmisel internetiaadressil: <a href="http://continental.automotive-approvals.com/">http://continental.automotive-approvals.com/</a><br/> Sagedusriba(d), mille raadioseade töötab: 76–77 GHz<br/> Raadioseadme töösaagedus(t)el edastatav maksimaalne saatevõimsus: 2.0 W (33dBm RMS EIRP)</p> <p><b>Greco</b><br/> Με την παρούσα ο/η ADC Automotive Distance Control Systems GmbH, δηλώνει ότι ο ραδιοεξοπλισμός ARS5-B πληροί την οδηγία 2014/53/ΕΕ. Το πλήρες κείμενο της δήλωσης συμμόρφωσης ΕΕ διατίθεται στην ακόλουθη ιστοσελίδα στο διαδίκτυο: <a href="http://continental.automotive-approvals.com/">http://continental.automotive-approvals.com/</a></p> |

| Paese | Etichette e simboli | Specifica   |
|-------|---------------------|---|
|       |                     | <p>Οι ζώνες συχνοτήτων στις οποίες λειτουργεί ο ραδιοεξοπλισμός: 76–77 GHz<br/>η μέγιστη ραδιοηλεκτρική ισχύς στις ζώνες συχνοτήτων στις οποίες λειτουργεί ο ραδιοεξοπλισμός: 2.0 W (33dBm RMS EIRP)</p> <p><b>Francese</b><br/>Le soussigné, ADC Automotive Distance Control Systems GmbH, déclare que l'équipement radioélectrique du type ARS5-B est conforme à la directive 2014/53/UE. Le texte complet de la déclaration UE de conformité est disponible à l'adresse internet suivante : <a href="http://continental.automotive-approvals.com/">http://continental.automotive-approvals.com/</a><br/>Bandes de fréquences utilisées par l'équipement radioélectrique : 76–77 GHz<br/>Puissance de radiofréquence maximale transmise sur les bandes de fréquences utilisées par l'équipement radioélectrique : 2.0 W (33dBm RMS EIRP)</p> <p><b>Croato</b><br/>ADC Automotive Distance Control Systems GmbH ovime izjavljuje da je radijska oprema tipa ARS5-B u skladu s Direktivom 2014/53/EU. Cjeloviti tekst EU izjave o sukladnosti dostupan je na sljedećoj internetskoj adresi: <a href="http://continental.automotive-approvals.com/">http://continental.automotive-approvals.com/</a><br/>Frekvencijski pojas (frekvencijski pojasi) u kojem (kojima) radijska oprema radi: 76–77 GHz<br/>Najveća radiofrekvencijska snaga koja se prenosi u frekvencijskom pojasu (frekvencijskim pojasi) u kojem (kojima) radijska oprema radi: 2.0 W (33dBm RMS EIRP)</p> <p><b>Italiano</b><br/>Il fabbricante, ADC Automotive Distance Control Systems GmbH, dichiara che il tipo di apparecchiatura radio ARS5-B è conforme alla direttiva 2014/53/UE. Il testo completo della dichiarazione di conformità UE è disponibile al seguente indirizzo Internet: <a href="http://continental.automotive-approvals.com/">http://continental.automotive-approvals.com/</a><br/>Bande di frequenza di funzionamento dell'apparecchiatura radio: 76–77 GHz<br/>Massima potenza a radiofrequenza trasmessa nelle bande di frequenza in cui opera l'apparecchiatura radio: 2.0 W (33dBm RMS EIRP)</p> <p><b>Lettone</b><br/>Ar šo ADC Automotive Distance Control Systems GmbH deklarē, ka radioiekārta ARS5-B atbilst Direktīvai 2014/53/ES. Pilns ES atbilstības deklarācijas teksts ir pieejams šādā interneta vietnē: <a href="http://continental.automotive-approvals.com/">http://continental.automotive-approvals.com/</a><br/>Frekvenču joslu(-as), kurā(-ās) radioiekārtas darbojas: 76–77 GHz<br/>Frekvenču joslā(-ās), kurā(-ās) darbojas radioiekārtas, maksimālo pārraidītā signāla jaudu.: 2.0 W (33dBm RMS EIRP)</p> <p><b>Lituano</b><br/>Aš, ADC Automotive Distance Control Systems GmbH, patvirtinu, kad radijo įrenginių tipas ARS5-B atitinka Direktyvą 2014/53/ES. Visas ES atitikties deklaracijos teksto priėmamas šiuo interneto adresu: <a href="http://continental.automotive-approvals.com/">http://continental.automotive-approvals.com/</a><br/>Dažnių juosta (-os), kurioje (-iose) veikia radijo įrenginiai: 76–77 GHz<br/>Didžiausia radijo dažnių galia, perduodama toje (tose) dažnių juostoje (-ose), kurioje (-iose) veikia radijo įrenginiai: 2.0 W (33dBm RMS EIRP)</p> <p><b>Ungherese</b><br/>ADC Automotive Distance Control Systems GmbH igazolja, hogy a ARS5-B típusú rádióberendezés megfelel a 2014/53/EU irányelvnek. Az EU-megfelelőségi nyilatkozat teljes szövege elérhető a következő internetes címen: <a href="http://continental.automotive-approvals.com/">http://continental.automotive-approvals.com/</a><br/>Az(ok) a frekvenciasáv(ok), amely(ek)en a rádióberendezés működik: 76–77 GHz<br/>Az abban a frekvenciasávban vagy azokban a frekvenciasávokban továbbított maximális jelerősség, amely(ek)ben a rádióberendezés üzemel: 2.0 W (33dBm RMS EIRP)</p> <p><b>Maltese</b><br/>B'dan, ADC Automotive Distance Control Systems GmbH, niddikjara li dan it-tip ta' tagħmir tar-radju ARS5-B huwa konformi mad-Direttiva 2014/53/UE. It-test kollu tad-dikjarazzjoni ta' konformità tal-UE huwa disponibbli f'dan l-indirizz tal-Internet li ġej: <a href="http://continental.automotive-approvals.com/">http://continental.automotive-approvals.com/</a><br/>Il-medda/meded tal-frekwenza li jaħdem fihom it-tagħmir tar-radju: 76–77 GHz<br/>Il-potenza massima tal-frekwenza tar-radju trażmessa fil-medda/meded tal-frekwenza li jaħdem fihom it-tagħmir tar-radju: 2.0 W (33dBm RMS EIRP)</p> <p><b>Olandese</b><br/>Hierbij verklaar ik, ADC Automotive Distance Control Systems GmbH, dat het type radioapparaat ARS5-B conform is met Richtlijn 2014/53/EU. De volledige tekst van de EU-conformiteitsverklaring kan worden geraadpleegd op het volgende internetadres: <a href="http://continental.automotive-approvals.com/">http://continental.automotive-approvals.com/</a><br/>Frequentieband(en) waarin de radioapparaat functioneert: 76–77 GHz<br/>Maximaal radiofrequent vermogen uitgezonden in de frequentieband(en) waarin de radioapparaat functioneert: 2.0 W (33dBm RMS EIRP)</p> <p><b>Polacco</b><br/>ADC Automotive Distance Control Systems GmbH niniejszym oświadczam, że typ urządzenia radiowego ARS5-B jest zgodny z dyrektywą 2014/53/UE. Pełny tekst deklaracji zgodności UE jest dostępny pod następującym adresem internetowym: <a href="http://continental.automotive-approvals.com/">http://continental.automotive-approvals.com/</a><br/>Zakresu(-ów) częstotliwości, w którym (których) pracuje urządzenie radiowe: 76–77 GHz<br/>Maksymalnej mocy częstotliwości radiowej emitowanej w zakresie(-ach) częstotliwości, w którym (których) pracuje urządzenie radiowe: 2.0 W (33dBm RMS EIRP)</p> <p><b>Portoghese</b><br/>O(a) abaixo assinado(a) ADC Automotive Distance Control Systems GmbH declara que o presente tipo de equipamento de rádio ARS5-B está em conformidade com a Diretiva 2014/53/UE. O texto integral da declaração de conformidade está disponível no seguinte endereço de Internet: <a href="http://continental.automotive-approvals.com/">http://continental.automotive-approvals.com/</a></p> |

| Paese     | Etichette e simboli                | Specifica   |
|-----------|------------------------------------|---|
|           |                                    | <p>A(s) banda(s) de frequências em que o equipamento de rádio funciona: 76–77 GHz</p> <p>A potência máxima de radiofrequências transmitida na(s) banda(s) de frequências em que o equipamento de rádio funciona: 2.0 W (33dBm RMS EIRP)</p> <p><b>Romeno</b></p> <p>Prin prezenta, ADC Automotive Distance Control Systems GmbH declară că tipul de echipamente radio ARS5-B este în conformitate cu Directiva 2014/53/UE. Textul integral al declarației UE de conformitate este disponibil la următoarea adresă internet: <a href="http://continental.automotive-approvals.com/">http://continental.automotive-approvals.com/</a></p> <p>Banda (benzile) de frecvențe în care funcționează echipamentul radio: 76–77 GHz</p> <p>Puterea maximă de radiofrecvență transmisă în banda (benzile) de frecvențe în care funcționează echipamentul radio: 2.0 W (33dBm RMS EIRP)</p> <p><b>Slovacco</b></p> <p>ADC Automotive Distance Control Systems GmbH týmto vyhlasuje, že rádiové zariadenie typu ARS5-B je v súlade so smernicou 2014/53/EÚ. Úplné EÚ vyhlásenie o zhode je k dispozícii na tejto internetovej adrese: <a href="http://continental.automotive-approvals.com/">http://continental.automotive-approvals.com/</a></p> <p>Frekvenčné pásmo resp. pásma, v ktorých rádiové zariadenie pracuje: 76–77 GHz</p> <p>Maximálny vysokofrekvenčný výkon prenášaný vo frekvenčnom pásme, resp. pásmach, v ktorých rádiové zariadenie pracuje: 2.0 W (33dBm RMS EIRP)</p> <p><b>Sloveno</b></p> <p>ADC Automotive Distance Control Systems GmbH potrjuje, da je tip radijske opreme ARS5-B skladen z Direktivo 2014/53/EU. Celotno besedilo izjave EU o skladnosti je na voljo na naslednjem spletnem naslovu: <a href="http://continental.automotive-approvals.com/">http://continental.automotive-approvals.com/</a></p> <p>Frekvenčni pas ali pasovi, na katerih deluje radijska oprema: 76–77 GHz</p> <p>Največja energija za radijsko frekvenco, preneseno po frekvenčnem pasu ali pasovih, na katerih radijska oprema deluje: 2.0 W (33dBm RMS EIRP)</p> <p><b>Finlandese</b></p> <p>ADC Automotive Distance Control Systems GmbH vakuuttaa, että radiolaitetyyppi ARS5-B on direktiivin 2014/53/EU mukainen. EU-vaatimusten mukaisuusvakuutuksen täysimittainen teksti on saatavilla seuraavassa internetosoitteessa: <a href="http://continental.automotive-approvals.com/">http://continental.automotive-approvals.com/</a></p> <p>Radiotaajuudet, joilla radiolaitte toimii: 76–77 GHz</p> <p>Suurin mahdollinen lähetysteho radiotaajuuksilla, joilla radiolaitte toimii: 2.0 W (33dBm RMS EIRP)</p> <p><b>Svedese</b></p> <p>Härmed försäkrar ADC Automotive Distance Control Systems GmbH att denna typ av radioutrustning ARS5-B överensstämmer med direktiv 2014/53/EU. Den fullständiga texten till EU-försäkran om överensstämmelse finns på följande webbadress: <a href="http://continental.automotive-approvals.com/">http://continental.automotive-approvals.com/</a></p> <p>Det eller de frekvensband där radioutrustningen arbetar: 76–77 GHz</p> <p>Den maximala radiofrekvenseffekt som överförs inom det eller de frekvensband där radioutrustningen arbetar: 2.0 W (33dBm RMS EIRP)</p> <p><b>Paesi EFTA</b></p> <p><b>Islandese</b></p> <p>Hér með lýsir ADC Automotive Distance Control Systems GmbH því yfir, að fjarskiptabúnaðurinn að gerð ARS5-B er í samræmi við tilskipun 2014/53/ ESB. Textinn í fullri lengd um Samræmisýfirlýsingu ESB er aðgengilegur á eftirfarandi veffangi: <a href="http://continental.automotive-approvals.com/">http://continental.automotive-approvals.com/</a></p> <p>Bandbreidd(ir), sem fjarskiptabúnaðurinn starfar í: 76–77 GHz</p> <p>Hámarks fjarskiptatiðni sendistyrkleika í bandbreiddinni/bandbreiddunum sem fjarskiptabúnaðurinn starfar í: 2.0 W (33dBm RMS EIRP)</p> <p><b>Accordo di unione doganale tra l'UE e la Turchia</b></p> <p><b>Turco</b></p> <p>İşbu belge ile, ADC Automotive Distance Control Systems GmbH şirketi ARS5-B tipi radyo ekipmanının 2014/53/AB sayılı direktife uygun olduğunu beyan eder. AB uygunluk beyanının tam metni aşağıdaki İnternet adresinde mevcuttur: <a href="http://continental.automotive-approvals.com/">http://continental.automotive-approvals.com/</a></p> <p>Radyo cihazının çalıştığı frekans bandı/bantları: 76–77 GHz</p> <p>Radyo ekipmanının çalıştığı frekans bandında/bantlarında iletilen maksimum radyo frekansı gücü: 2.0 W (33dBm RMS EIRP)</p> |
| Ghana     |                                    | AR2-0M-GE2-114  |
| Indonesia | Per i prodotti fabbricati in Cina: |    |

| Paese    | Etichette e simboli   | Specifica  |
|----------|---|--|
| Israele  |   | חל איסור לבצע פעולות במכשיר שיש בהן כדי לשנות את תכונותיו האלחוטיות של המכשיר, ובכלל זה שינויי תוכנה, החלפת אנטנה מקורית או הוספת אפשרות לחיבור לאנטנה חיצונית, בלא קבלת אישור משרד התקשורת, בשל החשש להפרעות אלחוטיות.  |
| Giappone |  | R 202-LSG051   |
| Malaysia |  |  |
| Messico  |   | IFETEL: RCPCOAR18-1800   |
| Moldavia |   | <p><b>Romeno</b></p> <p><b>DECLARAȚIA UE DE CONFORMITATE SIMPLIFICATĂ</b></p> <p>Prin prezenta, ADC Automotive Distance Control Systems GmbH declară că tipul de echipamente radio ARS5-B este în conformitate cu Reglementarea tehnică „Punerea la dispoziție pe piață a echipamentelor radio”. Textul integral al declarației de conformitate este disponibil la următoarea adresă de Internet: <a href="http://continental.automotive-approvals.com/">http://continental.automotive-approvals.com/</a></p> <p>Banda (benzile) de frecvențe în care funcționează echipamentul radio: 76–77 GHz</p> <p>Puterea maximă de radiofrecvență transmisă în banda (benzile) de frecvențe în care funcționează echipamentul radio: 2.0 W (33dBm RMS EIRP)</p> |

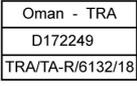
| Paese         | Etichette e simboli   | Specifica   |
|---------------|---|---|
| Marocco       |   | AGREE PAR L'ANRT MAROC<br>Numéro d'agrément: MR 17505 ANRT 2018<br>Date d'agrément: 14/09/2018  |
| Nuova Zelanda |    |   |
| Oman          |    | OMAN TRA<br>R/6132/18<br>D172249  |
| Paraguay      |    | N: 2019-01-I-000071   |
| Russia        |    | Настоящим ADC Automotive Distance Control Systems GmbH, Peter-Dornier-Strasse 10, 88131 Lindau, Germany заявляет, что данный ARS5-B соответствует основным требованиям и другим соответствующим положениям Директ. С оригинальной декларацией соответствия можно ознакомиться по следующей ссылке <a href="http://continental.automotive-approvals.com/">http://continental.automotive-approvals.com/</a> диапазон частот 76–77 GHz ГГц Максимальная выходная мощность 33dBm RMS EIRP дБм (2.0 Вт)  |
| Serbia        |    |   |
| Singapore     |   |   |
| Sudafrica     |  | TA-2018/2868  |
| Corea del Sud |  | R-C-8AC-ARS5B   |
| Taiwan        |  | CCA119LP1390T7<br>? ?<br>? ?<br>? ?<br>?    |
| Thailandia    |  | NBTC ID. 5700619-XXXX<br>1) ?<br>? ?<br>2) ?<br>? ?<br>? ?<br>? ? ? ?   |
| Ucraina       |  | US RF: 1CONT0008<br><b>Ucraino</b><br>Цим ADC Automotive Distance Control Systems GmbH заявляє, що радіобладнання типу ARS5-B відповідає вимогам Директиви 2014/53/EU. Повний текст декларації ЄС про відповідність доступний за наступною адресою в мережі Інтернет: <a href="http://continental.automotive-approvals.com/">http://continental.automotive-approvals.com/</a><br>Частотний діапазон(-и), в якому працює радіобладнання: 76–77 ГГц<br>Максимальна потужність радіочастотного сигналу, що передається у частотному діапазоні(-ах), в якому працює радіобладнання: 2.0 Вт (33 дБм середньоквадратична ефективна потужність випромінювання) |
| Regno Unito   |  | Modello: ARS5-B<br>FCC ID: OAYARS5B<br>Radiofrequency radiation exposure Information: This equipment complies with FCC radiation exposure limits set forth for an uncontrolled environment. This equipment should be installed and operated with minimum distance of 20 cm between the radiator and your body. This transmitter must not be co-located or operating in conjunction with any other antenna or transmitter.   |

| Paese       | Etichette e simboli   | Specifica   |
|-------------|---|---|
|             |   | <p>FCC Notice: Changes or modifications not expressly approved by the party responsible for compliance could void the user's authority to operate the equipment.</p> <p><b>Simplified UK declaration of conformity.</b></p> <p>Hereby, ADC Automotive Distance Control Systems GmbH declares that the radio equipment type ARS5-B is in compliance with Radio Equipment Regulations of the United Kingdom. The full text of the UK declaration of conformity is available at the following internet address: <a href="http://continental.automotive-approvals.com/">http://continental.automotive-approvals.com/</a></p> <p>Frequency band(s) in which the radio equipment operates: 76–77 GHz</p> <p>Maximum radio-frequency power transmitted in the frequency band(s) in which the radio equipment operates: 2.0 W (33 dBm RMS EIRP)</p> |
| Stati Uniti |   | <p>Modello: ARS5-B</p> <p>FCC ID: OAYARS5B</p> <p>Radiofrequency radiation exposure information: This equipment complies with FCC radiation exposure limits set forth for an uncontrolled environment. This equipment should be installed and operated with minimum distance of 20 cm between the radiator and your body. This transmitter must not be co-located or operating in conjunction with any other antenna or transmitter.</p> <p>Changes or modifications not expressly approved by the party responsible for compliance could void the user's authority to operate the equipment.</p>   |
| Vietnam     |  |   |
| Zambia      |  |   |

## Radare angolari anteriori

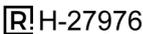
| Paese     | Etichette e simboli   | Specifica  |
|-----------|---|--|
| Argentina |  |  |
| Algeria   |  |  |
| Brasile   |  | <p>Este equipamento não tem direito à proteção contra interferência prejudicial e não pode causar interferência em sistemas devidamente autorizados.</p>   |
| Canada    |   | <p>This device contains licence-exempt transmitter(s)/receiver(s) that comply with Innovation, Science and Economic Development Canada's licence-exempt RSS(s). Operation is subject to the following two conditions:</p> <p>(1) This device may not cause interference.</p> <p>(2) This device must accept any interference, including interference that may cause undesired operation of the device.</p> <p>L'émetteur/récepteur exempt de licence contenu dans le présent appareil est conforme aux CNR d'Innovation, Sciences et Développement économique Canada applicables aux appareils radio exempts de licence. L'exploitation est autorisée aux deux conditions suivantes :</p> <p>1) L'appareil ne doit pas produire de brouillage;</p> <p>2) L'appareil doit accepter tout brouillage radioélectrique subi, même si le brouillage est susceptible d'en compromettre le fonctionnement.</p> |



| Paese | Etichette e simboli | Specifica   |
|-------|---------------------|---|
|       |                     | <p>Edastusdõimsus: 20 dBm (keskmine) EIRP<br/> Tootja ja aadress: HELLA GmbH &amp; Co. KGaA Rixbecker Straße 75, 59552 Lippstadt, Saksamaa</p> <p><b>Greco</b><br/> Με την παρούσα ο/η HELLA GmbH &amp; Co. KGaA, δηλώνει ότι ο ραδιοεξοπλισμός RS5.3 πληροί την οδηγία 2014/53/ΕΕ. Το πλήρες κείμενο της δήλωσης συμμόρφωσης ΕΕ διατίθεται στην ακόλουθη ιστοσελίδα στο διαδίκτυο: <a href="http://www.hella.com/vcc">www.hella.com/vcc</a><br/> Τεχνικές πληροφορίες:<br/> Ζώνη συχνότητας: 76 ... 77 GHz<br/> Ισχύς μετάδοσης: 20 dBm (μέση) EIRP<br/> Κατασκευαστής και Διεύθυνση: HELLA GmbH &amp; Co KGaA Rixbecker Straße 75, 59552 Lippstadt, Γερμανία</p> <p><b>Francese</b><br/> Le soussigné, HELLA GmbH &amp; Co. KGaA, déclare que l'équipement radioélectrique du type RS5.3 est conforme à la directive 2014/53/UE.<br/> Le texte complet de la déclaration UE de conformité est disponible à l'adresse internet suivante: <a href="http://www.hella.com/vcc">www.hella.com/vcc</a><br/> Informations techniques:<br/> Bande de fréquence : 76 ... 77 GHz<br/> Puissance d'émission : 20 dBm (moyenne) EIRP<br/> Fabricant et adresse : HELLA GmbH &amp; Co. KGaA Rixbecker Straße 75, 59552 Lippstadt, Allemagne</p> <p><b>Gaelico</b><br/> Leis seo, dearbhaíonn Hella GmbH &amp; Co. KGaA go gcomhlíonnann an cineál trealamh raidió RS5.3 Treoir 2014/53 / AE. Tá téacs iomlán dhearbú comhréireachta an AE ar fáil ag an seoladh idirlín seo a leanas: <a href="http://www.hella.com/vcc">www.hella.com/vcc</a><br/> Gwybodaeth dechnegol:<br/> Band amledd: 76 ... 77 GHz<br/> Pŵer trosglwyddo: 20 dBm (cyfartaledd) EIRP<br/> Gwneuthurwr a Chyfeiriad: HELLA GmbH &amp; Co. KGaA Rixbecker Straße 75, 59552 Lippstadt, yr Almaen</p> <p><b>Croato</b><br/> HELLA GmbH &amp; Co. KGaA ovime izjavljue da je radijska oprema tipa RS5.3 u skladu s Direktivom 2014/53/EU. Cjeloviti tekst EU izjave o sukladnosti dostupan je na sljedećoj internetskoj adresi: <a href="http://www.hella.com/vcc">www.hella.com/vcc</a><br/> Tehničke informacije:<br/> Frekvencijski pojas: 76 ... 77 GHz<br/> Snaga prijenoša: 20 dBm (prosječno) EIRP<br/> Proizvođač i adresa: HELLA GmbH &amp; Co. KGaA Rixbecker Straße 75, 59552 Lippstadt, Njemačk</p> <p><b>Italiano</b><br/> Il fabbricante, HELLA GmbH &amp; Co. KGaA, dichiara che il tipo di apparecchiatura radio RS5.3 è conforme alla direttiva 2014/53/UE.<br/> Il testo completo della dichiarazione di conformità UE è disponibile al seguente indirizzo Internet: <a href="http://www.hella.com/vcc">www.hella.com/vcc</a><br/> Informazioni tecniche:<br/> Banda di frequenza: 76 ... 77 GHz<br/> Potenza di trasmissione: 20 dBm (media) EIRP<br/> Produttore e indirizzo: HELLA GmbH &amp; Co. KGaA Rixbecker Straße 75, 59552 Lippstadt, Germania</p> <p><b>Lettone</b><br/> Ar šo HELLA GmbH &amp; Co. KGaA deklarē, ka radioiekārta RS5.3 atbilst Direktīvai 2014/53/ES. Pilns ES atbilstības deklarācijas teksts ir pieejams šādā interneta vietnē: <a href="http://www.hella.com/vcc">www.hella.com/vcc</a><br/> Tehniskā informācija:<br/> Frekvenču josla: 76 ... 77 GHz<br/> Raidīšanas jauda: 20 dBm (vidēji) EIRP<br/> Ražotājs un adrese: HELLA GmbH &amp; Co. KGaA Rixbecker Straße 75, 59552 Lippstadt, Vācija</p> <p><b>Lituano</b><br/> Aš, HELLA GmbH &amp; Co. KGaA, patvirtinu, kad radijo įrenginių tipas RS5.3 atitinka Direktyvą 2014/53/ES. Visas ES atitikties deklaracijos tekstas prieinamas šiuo interneto adresu: <a href="http://www.hella.com/vcc">www.hella.com/vcc</a><br/> Technine informacija:<br/> Dažnių juosta: 76 ... 77 GHz<br/> Perdavimo galia: 20 dBm (vidutinis) EIRP<br/> Gamintojas ir adresas: HELLA GmbH &amp; Co. KGaA Rixbecker Straße 75, 59552 Lippstadt, Vokietija</p> <p><b>Ungherese</b><br/> HELLA GmbH &amp; Co. KGaA igazolja, hogy a RS5.3 típusú rádióberendezés megfelel a 2014/53/EU irányelvnek. Az EU-megfelelőségi nyilatkozat teljes szövege elérhető a következő internetes címen: <a href="http://www.hella.com/vcc">www.hella.com/vcc</a><br/> Technikai információ:<br/> Frekvenciasáv: 76 ... 77 GHz<br/> Átviteli teljesítmény: 20 dBm (átlag) EIRP<br/> Gyártó és cím: HELLA GmbH &amp; Co. KGaA Rixbecker Straße 75, 59552 Lippstadt, Németország</p> <p><b>Maltese</b><br/> B'dan, HELLA GmbH &amp; Co. KGaA, niddikjara li dan it-tip ta' taghmir tar-radju RS5.3 huwa konformi mad-Direttiva 2014/53/UE.<br/> It-test kollu tad-dikjarazzjoni ta' konformità tal-UE huwa disponibbli f'dan l-indirizz tal-Internet li ġej: <a href="http://www.hella.com/vcc">www.hella.com/vcc</a><br/> Informazzjoni teknika:<br/> Faxxa tal-frekwenza: 76 ... 77 GHz<br/> Qawwa tat-trażmissjoni: 20 dBm (medja) EIRP<br/> Manifattur u Indirizz: HELLA GmbH &amp; Co KGaA Rixbecker Straße 75, 59552 Lippstadt, il-Ġermanja</p> |

| Paese | Etichette e simboli | Specifica   |
|-------|---------------------|---|
|       |                     | <p><b>Olandese</b><br/>           Hierbij verklaar ik, HELLA GmbH &amp; Co. KGaA, dat het type radioapparatuur RS5.3 conform is met Richtlijn 2014/53/EU. De volledige tekst van de EU-conformiteitsverklaring kan worden geraadpleegd op het volgende internetadres: <a href="http://www.hella.com/vcc">www.hella.com/vcc</a><br/>           Technische informatie:<br/>           Frequentieband: 76 ... 77 GHz<br/>           Zendvermogen: 20 dBm (gemiddeld) EIRP<br/>           Fabrikant en adres: HELLA GmbH &amp; Co. KGaA Rixbecker Straße 75, 59552 Lippstadt, Duitsland</p> <p><b>Polacco</b><br/>           HELLA GmbH &amp; Co. KGaA niniejszym oświadcza, że typ urządzenia radiowego RS5.3 jest zgodny z dyrektywą 2014/53/UE. Pełny tekst deklaracji zgodności UE jest dostępny pod następującym adresem internetowym: <a href="http://www.hella.com/vcc">www.hella.com/vcc</a><br/>           Specyfikacja:<br/>           Pasmo częstotliwości: 76...77 GHz<br/>           Moc transmisji: 20 dBm (średnia) EIRP<br/>           Producent i adres: HELLA GmbH &amp; Co. KGaA Rixbecker Straße 75, 59552 Lippstadt, Niemcy</p> <p><b>Portoghese</b><br/>           O(a) abaixo assinado(a) HELLA GmbH &amp; Co. KGaA declara que o presente tipo de equipamento de rádio RS5.3 está em conformidade com a Diretiva 2014/53/UE.<br/>           O texto integral da declaração de conformidade está disponível no seguinte endereço de Internet: <a href="http://www.hella.com/vcc">www.hella.com/vcc</a><br/>           Informação técnica:<br/>           Banda de frequência: 76 ... 77 GHz<br/>           Potência de transmissão: 20 dBm (média) EIRP<br/>           Fabricante e Endereço: HELLA GmbH &amp; Co. KGaA Rixbecker Straße 75, 59552 Lippstadt, Alemanha</p> <p><b>Romeno</b><br/>           Prin prezenta, HELLA GmbH &amp; Co. KGaA declară că tipul de echipament radio RS5.3 este în conformitate cu Directiva 2014/53/UE.<br/>           Textul integral al declarației UE de conformitate este disponibil la următoarea adresă de internet: <a href="http://www.hella.com/vcc">www.hella.com/vcc</a><br/>           Informații tehnice:<br/>           Banda de frecvență: 76 ... 77 GHz<br/>           Puterea de transmisie: 20 dBm (medie) EIRP<br/>           Producător și adresa: HELLA GmbH &amp; Co. KGaA Rixbecker Straße 75, 59552 Lippstadt, Germania</p> <p><b>Slovacco</b><br/>           HELLA GmbH &amp; Co. KGaA týmto vyhlasuje, že rádiové zariadenie typu RS5.3 je v súlade so smernicou 2014/53/EÚ. Úplné EÚ vyhlásenie o zhode je k dispozícii na tejto internetovej adrese: <a href="http://www.hella.com/vcc">www.hella.com/vcc</a><br/>           Technická informácia:<br/>           Frekvenčné pásmo: 76 ... 77 GHz<br/>           Vysielací výkon: 20 dBm (priemer) EIRP<br/>           Výrobca a adresa: HELLA GmbH &amp; Co. KGaA Rixbecker Straße 75, 59552 Lippstadt, Nemecko</p> <p><b>Sloveno</b><br/>           HELLA GmbH &amp; Co. KGaA potrjuje, da je tip radijske opreme RS5.3 skladen z Direktivo 2014/53/EU. Celotno besedilo izjave EU o skladnosti je na voljo na naslednjem spletnem naslovu: <a href="http://www.hella.com/vcc">www.hella.com/vcc</a><br/>           Tehnične informacije:<br/>           Frekvenčni pas: 76 ... 77 GHz<br/>           Oddajna moč: 20 dBm (povprečje) EIRP<br/>           Proizvajalec in naslov: HELLA GmbH &amp; Co. KGaA Rixbecker Straße 75, 59552 Lippstadt, Nemčija</p> <p><b>Finlandese</b><br/>           HELLA GmbH &amp; Co. KGaA vakuuttaa, että radiolaitetyyppi RS5.3 on direktiivin 2014/53/EU mukainen. EU-vaatimustenmukaisuusvakuutuksen täysimittainen teksti on saatavilla seuraavassa internetosoitteessa: <a href="http://www.hella.com/vcc">www.hella.com/vcc</a><br/>           Tekninen informaatio:<br/>           Taajuuskaista: 76 ... 77 GHz<br/>           Lähetysteho: 20 dBm (keskimääräinen) EIRP<br/>           Valmistaja ja osoite: HELLA GmbH &amp; Co. KGaA Rixbecker Straße 75, 59552 Lippstadt, Saksa</p> <p><b>Svedese</b><br/>           Härmed förklarar HELLA GmbH &amp; Co. KGaA att radioutrustningen av typen RS5.3 överensstämmer med direktiv 2014/53/EU.<br/>           Den fullständiga texten till EU-försäkran om överensstämmelse finns tillgänglig på följande internetadress: <a href="http://www.hella.com/vcc">www.hella.com/vcc</a><br/>           Teknisk information:<br/>           Frekvensband: 76 ... 77 GHz<br/>           Sändningseffekt: 20 dBm (medel) EIRP<br/>           Tillverkare och adress: HELLA GmbH &amp; Co. KGaA Rixbecker Straße 75, 59552 Lippstadt, Tyskland</p> <p><b>Turco</b><br/>           HELLA GmbH &amp; Co. KGaA, işbu belgeyle RS5.3 tipi radyo ekipmanının 2014/53/AB sayılı direktife uygun olduğunu beyan eder.<br/>           AB uygunluk beyanının tam metni, aşağıdaki internet adresinde mevcuttur: <a href="http://www.hella.com/vcc">www.hella.com/vcc</a><br/>           Teknik Bilgiler:<br/>           Frekans bandı: 76 ... 77 GHz</p> |

| Paese | Etichette e simboli | Specifica   |
|-------|---------------------|---|
|       |                     | <p>İletim gücü: 20 dBm (ortalama) EIRP<br/> Üretici ve Adres: HELLA GmbH &amp; Co. KGaA Rixbecker Straße 75, 59552 Lippstadt, Almanya</p> <p><b>Islandese</b><br/> Hér með lýsir HELLA GmbH &amp; Co. KGaA því yfir að útværpsbúnaður af gerðinni RS5.3 sé í samræmi við tilskipun 2014/53/ESB.<br/> Heildartexti ESB-samræmisyfirlýsingarinnar er fáanlegur á eftirfarandi netfangi: <a href="http://www.hella.com/vcc">www.hella.com/vcc</a><br/> Tæknilegar upplýsingar:<br/> Tíðnisvið: 76 ... 77 GHz<br/> Sendingarkraftur: 20 dBm (meðaltal)EIRP<br/> Framleiðandi og heimilisfang: Hella GmbH &amp; Co. KGaA Rixbecker Straße 75, 59552 Lippstadt, Þýskaland</p> <p><b>Norvegese</b><br/> HELLA GmbH &amp; Co. KGaA erklærer herved at radioutstyret av typen RS5.3 samsvarer med direktiv 2014/53/EU.<br/> Den fullstendige teksten til EU-samsvarserklæringen er tilgjengelig på følgende internettadresse: <a href="http://www.hella.com/vcc">www.hella.com/vcc</a><br/> Teknisk informasjon:<br/> Frekvensbånd: 76 ... 77 GHz<br/> Overføringsytelse: 20 dBm (gjennomsnittlig) EIRP<br/> Produsent og adresse: Hella GmbH &amp; Co. KGaA Rixbecker Straße 75, 59552 Lippstadt, Tyskland</p> <p><b>Serbo</b><br/> Ovim putem HELLA GmbH &amp; Co. KGaA izjavljuje da je radio-oprema tipa RS5.3 usklađena sa Uredbom 2014/53/EU.<br/> Kompletan tekst EU Deklaracije u usaglašenosti dostupan je na sledećoj internet adresi: <a href="http://www.hella.com/vcc">www.hella.com/vcc</a><br/> Tehničke informacije:<br/> Frekvencijski opseg: 76 ... 77 GHz<br/> Snaga prenosa: 20 dBm (prosečno) EIRP<br/> Proizvođač i adresa: HELLA GmbH &amp; Co. KGaA Rixbecker Straße 75, 59552 Lippstadt, Nemačka</p> <p><b>Albanese</b><br/> Me anë të kësaj, Hella GmbH &amp; Co. KGaA deklaroi se pajisjet e radios tip RS5.3 janë në përputhje me Direktivën 2014/53 / EU.<br/> Teksti i plotë i deklarimit të konformitetit të BE është në dispozicion në adresën e mëposhtme të internetit:<br/> <a href="http://www.hella.com/vcc">www.hella.com/vcc</a><br/> Informacion teknik:<br/> Fasha e frekuencës: 76 ... 77 GHz<br/> Fuqia e transmetimit: 20 dBm (mesatare) EIRP<br/> Prodhuesi dhe Adresa: Hella GmbH &amp; Co. KGaA Rixbecker Straße 75, 59552 Lippstadt, Gjermani</p> <p><b>Bosniaco</b><br/> Ovime kompanija Hella GmbH &amp; Co. KGaA izjavljuje da je radijska oprema tipa RS5.3 u skladu s Direktivom 2014/53/EU.<br/> Puni tekst EU Izjave o sukladnosti dostupan je na sljedećoj internet adresi: <a href="http://www.hella.com/vcc">www.hella.com/vcc</a><br/> Tehničke informacije:<br/> Raspon frekvencije: 76 ... 77 GHz<br/> Snaga prijenosa: 20 dBm (prosječno) EIRP (efektivna izotropna snaga zračenja)<br/> Proizvođač i adresa: Hella GmbH &amp; Co. KGaA Rixbecker Straße 75, 59552 Lippstadt, Njemačka</p> <p><b>Macedone</b><br/> Со ова Hella GmbH &amp; Co. KGaA декларира дека радиоопремата од тип RS5.3 е во согласност со Директивата 2014/53/EU.<br/> Целосниот текст на декларацијата за сообразност на ЕУ е достапна на следната интернет-адреса:<br/> <a href="http://www.hella.com/vcc">www.hella.com/vcc</a><br/> Технички информации:<br/> Појас на фреквенција: 76 ... 77 GHz<br/> Моќност на трансмисија: 20 dBm (просечна) EIRP<br/> Производител и адреса: Hella GmbH &amp; Co. KGaA Rixbecker Straße 75, 59552 Lippstadt, Германија</p> |
| Ghana |                     | NCA Approved: 7E5-7M-156-RDR  |





| Paese                 | Etichette e simboli   | Specifica  |
|-----------------------|---|--|
| Stati Uniti d'America |   | This device complies with Part 95M of the FCC Rules. Operation is subject to the following two conditions:<br>(1) this device may not cause harmful interference, and<br>(2) this device must accept any interference received, including interference that may cause undesired operation.<br><b>CAUTION TO USERS</b><br>Changes or modifications not expressly approved by the party responsible for compliance could void the user's authority to operate the equipment. |
| Vietnam               |  |  |
| Zambia                |  |  |

## Radar angolari posteriori

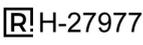
| Paese     | Etichette e simboli   | Specifica   |
|-----------|---|---|
| Argentina |    |   |
| Algeria   |    |   |
| Australia |  |   |
| Brasile   |   | Este equipamento não tem direito à proteção contra interferência prejudicial e não pode causar interferência em sistemas devidamente autorizados.   |
| Canada    |   | This device contains licence-exempt transmitter(s)/receiver(s) that comply with Innovation, Science and Economic Development Canada's licence-exempt RSS(s). Operation is subject to the following two conditions:<br>(1) This device may not cause interference.<br>(2) This device must accept any interference, including interference that may cause undesired operation of the device.<br>L'émetteur/récepteur exempt de licence contenu dans le présent appareil est conforme aux CNR d'Innovation, Sciences et Développement économique Canada applicables aux appareils radio exempts de licence. L'exploitation est autorisée aux deux conditions suivantes :<br>1) L'appareil ne doit pas produire de brouillage;<br>2) L'appareil doit accepter tout brouillage radioélectrique subi, même si le brouillage est susceptible d'en compromettre le fonctionnement. |



| Paese | Etichette e simboli | Specifica  |
|-------|---------------------|--|
|       |                     | <p>Edastusdõimsus: 23 dBm (keskmine) EIRP<br/> Tootja ja aadress: HELLA GmbH &amp; Co. KGaA Rixbecker Straße 75, 59552 Lippstadt, Saksamaa</p> <p><b>Greco</b><br/> Με την παρούσα ο/η HELLA GmbH &amp; Co. KGaA, δηλώνει ότι ο ραδιοεξοπλισμός RS5.5 πληροί την οδηγία 2014/53/ΕΕ. Το πλήρες κείμενο της δήλωσης συμμόρφωσης ΕΕ διατίθεται στην ακόλουθη ιστοσελίδα στο διαδίκτυο: <a href="http://www.hella.com/vcc">www.hella.com/vcc</a><br/> Τεχνικές πληροφορίες:<br/> Ζώνη συχνοτήτων: 76 ... 77 GHz<br/> Ισχύς μετάδοσης: 23 dBm (μέση) EIRP<br/> Κατασκευαστής και Διεύθυνση: HELLA GmbH &amp; Co KGaA Rixbecker Straße 75, 59552 Lippstadt, Γερμανία</p> <p><b>Francese</b><br/> Le soussigné, HELLA GmbH &amp; Co. KGaA, déclare que l'équipement radioélectrique du type RS5.5 est conforme à la directive 2014/53/UE.<br/> Le texte complet de la déclaration UE de conformité est disponible à l'adresse internet suivante: <a href="http://www.hella.com/vcc">www.hella.com/vcc</a><br/> Informations techniques:<br/> Bande de fréquence : 76 ... 77 GHz<br/> Puissance d'émission : 23 dBm (moyenne) EIRP<br/> Fabricant et adresse : HELLA GmbH &amp; Co. KGaA Rixbecker Straße 75, 59552 Lippstadt, Allemagne</p> <p><b>Gaelico</b><br/> Leis seo, dearbhaíonn Hella GmbH &amp; Co. KGaA go gcomhlíonann an cineál trealamh raidió RS5.5 Treoir 2014/53 / AE. Tá téacs iomlán dhearbhu comhréireachta an AE ar fáil ag an seoladh idirlín seo a leanas: <a href="http://www.hella.com/vcc">www.hella.com/vcc</a><br/> Gwybodaeth dechnegol:<br/> Band amledd: 76 ... 77 GHz<br/> Pŵer trosglwyddo: 23 dBm (cyfartaledd) EIRP<br/> Gwneuthurwr a Chyfeiriad: HELLA GmbH &amp; Co. KGaA Rixbecker Straße 75, 59552 Lippstadt, yr Almaen</p> <p><b>Croato</b><br/> HELLA GmbH &amp; Co. KGaA ovime izjavljuje da je radijska oprema tipa RS5.5 u skladu s Direktivom 2014/53/EU. Cjeloviti tekst EU izjave o sukladnosti dostupan je na sljedećoj internetskoj adresi: <a href="http://www.hella.com/vcc">www.hella.com/vcc</a><br/> Tehničke informacije:<br/> Frekvencijski pojas: 76 ... 77 GHz<br/> Snaga prijenoša: 23 dBm (prosječno) EIRP<br/> Proizvođač i adresa: HELLA GmbH &amp; Co. KGaA Rixbecker Straße 75, 59552 Lippstadt, Njemačk</p> <p><b>Italiano</b><br/> Il fabbricante, HELLA GmbH &amp; Co. KGaA, dichiara che il tipo di apparecchiatura radio RS5.5 è conforme alla direttiva 2014/53/UE.<br/> Il testo completo della dichiarazione di conformità UE è disponibile al seguente indirizzo Internet: <a href="http://www.hella.com/vcc">www.hella.com/vcc</a><br/> Informazioni tecniche:<br/> Banda di frequenza: 76 ... 77 GHz<br/> Potenza di trasmissione: 23 dBm (media) EIRP<br/> Produttore e indirizzo: HELLA GmbH &amp; Co. KGaA Rixbecker Straße 75, 59552 Lippstadt, Germania</p> <p><b>Lettone</b><br/> Ar šo HELLA GmbH &amp; Co. KGaA deklarē, ka radioiekārta RS5.5 atbilst Direktīvai 2014/53/ES<br/> Pilns ES atbilstības deklarācijas teksts ir pieejams šādā interneta vietnē: <a href="http://www.hella.com/vcc">www.hella.com/vcc</a><br/> Tehniskā informācija:<br/> Frekvenču josla: 76 ... 77 GHz<br/> Raidīšanas jauda: 23 dBm (vidēji) EIRP<br/> Ražotājs un adrese: HELLA GmbH &amp; Co. KGaA Rixbecker Straße 75, 59552 Lippstadt, Vācija</p> <p><b>Lituano</b><br/> Aš, HELLA GmbH &amp; Co. KGaA, patvirtinu, kad radijo įrenginių tipas RS5.5 atitinka Direktyvą 2014/53/ES.<br/> Visas ES atitikties deklaracijos tekstas prieinamas šiuo interneto adresu: <a href="http://www.hella.com/vcc">www.hella.com/vcc</a><br/> Technine informacija:<br/> Dažnių juosta: 76 ... 77 GHz<br/> Perdavimo galia: 23 dBm (vidutinis) EIRP<br/> Gamintojas ir adresas: HELLA GmbH &amp; Co. KGaA Rixbecker Straße 75, 59552 Lippstadt, Vokietija</p> <p><b>Ungherese</b><br/> HELLA GmbH &amp; Co. KGaA igazolja, hogy a RS5.5 típusú rádióberendezés megfelel a 2014/53/EU irányelvnek.<br/> Az EU-megfelelőségi nyilatkozat teljes szövege elérhető a következő internetes címen: <a href="http://www.hella.com/vcc">www.hella.com/vcc</a><br/> Technikai információ:<br/> Frekvenciasáv: 76 ... 77 GHz<br/> Átviteli teljesítmény: 23 dBm (átlag) EIRP<br/> Gyártó és cím: HELLA GmbH &amp; Co. KGaA Rixbecker Straße 75, 59552 Lippstadt, Németország</p> <p><b>Maltese</b><br/> B'dan, HELLA GmbH &amp; Co. KGaA, niddikjara li dan it-tip ta' taghmir tar-radju RS5.5 huwa konformi mad-Direttiva 2014/53/UE.<br/> It-test kollu tad-dikjarazzjoni ta' konformità tal-UE huwa disponibbli f'dan l-indirizz tal-Internet li ġej: <a href="http://www.hella.com/vcc">www.hella.com/vcc</a><br/> Informazzjoni teknika:<br/> Faxxa tal-frekwenza: 76 ... 77 GHz<br/> Qawwa tat-trażmissjoni: 23 dBm (medja) EIRP<br/> Manifattur u Indirizz: HELLA GmbH &amp; Co KGaA Rixbecker Straße 75, 59552 Lippstadt, il-Ġermanja</p> |

| Paese | Etichette e simboli | Specifica   |
|-------|---------------------|---|
|       |                     | <p><b>Olandese</b></p> <p>Hierbij verklaar ik, HELLA GmbH &amp; Co. KGaA, dat het type radioapparatuur RS5.5 conform is met Richtlijn 2014/53/EU. De volledige tekst van de EU-conformiteitsverklaring kan worden geraadpleegd op het volgende internetadres: <a href="http://www.hella.com/vcc">www.hella.com/vcc</a></p> <p>Technische informatie:<br/>           Frequentieband: 76 ... 77 GHz<br/>           Zendvermogen: 23 dBm (gemiddeld) EIRP<br/>           Fabrikant en adres: HELLA GmbH &amp; Co. KGaA Rixbecker Straße 75, 59552 Lippstadt, Duitsland</p> <p><b>Polacco</b></p> <p>HELLA GmbH &amp; Co. KGaA niniejszym oświadcza, że typ urządzenia radiowego RS5.5 jest zgodny z dyrektywą 2014/53/UE. Pełny tekst deklaracji zgodności UE jest dostępny pod następującym adresem internetowym: <a href="http://www.hella.com/vcc">www.hella.com/vcc</a></p> <p>Specyfikacja:<br/>           Pasmo częstotliwości: 76...77 GHz<br/>           Moc transmisji: 23 dBm (średnia) EIRP<br/>           Producent i adres: HELLA GmbH &amp; Co. KGaA Rixbecker Straße 75, 59552 Lippstadt, Niemcy</p> <p><b>Portoghese</b></p> <p>O(a) abaixo assinado(a) HELLA GmbH &amp; Co. KGaA declara que o presente tipo de equipamento de rádio RS5.5 está em conformidade com a Diretiva 2014/53/UE. O texto integral da declaração de conformidade está disponível no seguinte endereço de Internet: <a href="http://www.hella.com/vcc">www.hella.com/vcc</a></p> <p>Informação técnica:<br/>           Banda de frequência: 76 ... 77 GHz<br/>           Potência de transmissão: 23 dBm (média) EIRP<br/>           Fabricante e Endereço: HELLA GmbH &amp; Co. KGaA Rixbecker Straße 75, 59552 Lippstadt, Alemanha</p> <p><b>Romeno</b></p> <p>Prin prezenta, HELLA GmbH &amp; Co. KGaA declară că tipul de echipament radio RS5.5 este în conformitate cu Directiva 2014/53/UE. Textul integral al declarației UE de conformitate este disponibil la următoarea adresă de internet: <a href="http://www.hella.com/vcc">www.hella.com/vcc</a></p> <p>Informații tehnice:<br/>           Banda de frecvență: 76 ... 77 GHz<br/>           Puterea de transmisie: 23 dBm (medie) EIRP<br/>           Producător și adresa: HELLA GmbH &amp; Co. KGaA Rixbecker Straße 75, 59552 Lippstadt, Germania</p> <p><b>Slovacco</b></p> <p>HELLA GmbH &amp; Co. KGaA týmto vyhlasuje, že rádiové zariadenie typu RS5.5 je v súlade so smernicou 2014/53/EÚ. Úplné EÚ vyhlásenie o zhode je k dispozícii na tejto internetovej adrese: <a href="http://www.hella.com/vcc">www.hella.com/vcc</a></p> <p>Technická informácia:<br/>           Frekvenčné pásmo: 76 ... 77 GHz<br/>           Vysielací výkon: 23 dBm (priemer) EIRP<br/>           Výrobca a adresa: HELLA GmbH &amp; Co. KGaA Rixbecker Straße 75, 59552 Lippstadt, Nemecko</p> <p><b>Sloveno</b></p> <p>HELLA GmbH &amp; Co. KGaA potrjuje, da je tip radijske opreme RS5.5 skladen z Direktivo 2014/53/EU. Celotno besedilo izjave EU o skladnosti je na voljo na naslednjem spletnem naslovu: <a href="http://www.hella.com/vcc">www.hella.com/vcc</a></p> <p>Tehnične informacije:<br/>           Frekvenčni pas: 76 ... 77 GHz<br/>           Oddajna moč: 23 dBm (povprečje) EIRP<br/>           Proizvajalec in naslov: HELLA GmbH &amp; Co. KGaA Rixbecker Straße 75, 59552 Lippstadt, Nemčija</p> <p><b>Finlandese</b></p> <p>HELLA GmbH &amp; Co. KGaA vakuuttaa, että radiolaitetyyppi RS5.5 on direktiivin 2014/53/EU mukainen. EU-vaatimustenmukaisuusvakuutuksen täysimittainen teksti on saatavilla seuraavassa internetosoitteessa: <a href="http://www.hella.com/vcc">www.hella.com/vcc</a></p> <p>Tekninen informaatio:<br/>           Taajuuskaista: 76 ... 77 GHz<br/>           Lähetysteho: 23 dBm (keskimääräinen) EIRP<br/>           Valmistaja ja osoite: HELLA GmbH &amp; Co. KGaA Rixbecker Straße 75, 59552 Lippstadt, Saksa</p> <p><b>Svedese</b></p> <p>Härmed förklarar HELLA GmbH &amp; Co. KGaA att radioutrustningen av typen RS5.5 överensstämmer med direktiv 2014/53/EU. Den fullständiga texten till EU-försäkran om överensstämmelse finns tillgänglig på följande internetadress: <a href="http://www.hella.com/vcc">www.hella.com/vcc</a></p> <p>Teknisk information:<br/>           Frekvensband: 76 ... 77 GHz<br/>           Sändningseffekt: 23 dBm (medel) EIRP<br/>           Tillverkare och adress: HELLA GmbH &amp; Co. KGaA Rixbecker Straße 75, 59552 Lippstadt, Tyskland</p> <p><b>Turco</b></p> <p>HELLA GmbH &amp; Co. KGaA, işbu belgeyle RS5.5 tipi radyo ekipmanının 2014/53/AB sayılı direktife uygun olduğunu beyan eder. AB uygunluk beyanının tam metni, aşağıdaki internet adresinde mevcuttur: <a href="http://www.hella.com/vcc">www.hella.com/vcc</a></p> <p>Teknik Bilgiler:<br/>           Frekans bandı: 76 ... 77 GHz</p> |

| Paese | Etichette e simboli | Specifica   |
|-------|---------------------|---|
|       |                     | <p>İletim gücü: 23 dBm (ortalama) EIRP<br/>         Üretici ve Adres: HELLA GmbH &amp; Co. KGaA Rixbecker Straße 75, 59552 Lippstadt, Almanya</p> <p><b>Islandese</b><br/>         Hér með lýsir HELLA GmbH &amp; Co. KGaA því yfir að útværpsbúnaður af gerðinni RS5.5 sé í samræmi við tilskipun 2014/53/ESB.<br/>         Heildartexti ESB-samræmisyfirlýsingarinnar er fáanlegur á eftirfarandi netfangi: <a href="http://www.hella.com/vcc">www.hella.com/vcc</a><br/>         Tæknilegar upplýsingar:<br/>         Tíðnisvið: 76 ... 77 GHz<br/>         Sendingarkraftur: 23 dBm (meðaltal)EIRP<br/>         Framleiðandi og heimilisfang: Hella GmbH &amp; Co. KGaA Rixbecker Straße 75, 59552 Lippstadt, Þýskaland</p> <p><b>Norvegese</b><br/>         HELLA GmbH &amp; Co. KGaA erklærer herved at radioutstyret av typen RS5.5 samsvarer med direktiv 2014/53/EU.<br/>         Den fullstendige teksten til EU-samsvarserklæringen er tilgjengelig på følgende internettadresse: <a href="http://www.hella.com/vcc">www.hella.com/vcc</a><br/>         Teknisk informasjon:<br/>         Frekvensbånd: 76 ... 77 GHz<br/>         Overføringsytelse: 23 dBm (gjennomsnittlig) EIRP<br/>         Produsent og adresse: Hella GmbH &amp; Co. KGaA Rixbecker Straße 75, 59552 Lippstadt, Tyskland</p> <p><b>Serbo</b><br/>         Ovim putem HELLA GmbH &amp; Co. KGaA izjavljuje da je radio-oprema tipa RS5.5 usklađena sa Uredbom 2014/53/EU.<br/>         Kompletan tekst EU Deklaracije u usaglašenosti dostupan je na sledećoj internet adresi: <a href="http://www.hella.com/vcc">www.hella.com/vcc</a><br/>         Tehničke informacije:<br/>         Frekvencijski opseg: 76 ... 77 GHz<br/>         Snaga prenosa: 23 dBm (prosečno) EIRP<br/>         Proizvođač i adresa: HELLA GmbH &amp; Co. KGaA Rixbecker Straße 75, 59552 Lippstadt, Nemačka</p> <p><b>Albanese</b><br/>         Me anë të kësaj, Hella GmbH &amp; Co. KGaA deklaroi se pajisjet e radios tip RS5.5 janë në përputhje me Direktivën 2014/53 / EU.<br/>         Teksti i plotë i deklaratës së konformitetit të BE është në dispozicion në adresën e mëposhtme të internetit:<br/> <a href="http://www.hella.com/vcc">www.hella.com/vcc</a><br/>         Informacion teknik:<br/>         Fasha e frekuencës: 76 ... 77 GHz<br/>         Fuqia e transmetimit: 23 dBm (mesatare) EIRP<br/>         Prodhuesi dhe Adresa: Hella GmbH &amp; Co. KGaA Rixbecker Straße 75, 59552 Lippstadt, Gjermani</p> <p><b>Bosniaco</b><br/>         Ovine kompanija Hella GmbH &amp; Co. KGaA izjavljuje da je radijska oprema tipa RS5.5 u skladu s Direktivom 2014/53/EU.<br/>         Puni tekst EU Izjave o sukladnosti dostupan je na sljedećoj internet adresi: <a href="http://www.hella.com/vcc">www.hella.com/vcc</a><br/>         Tehničke informacije:<br/>         Raspon frekvencije: 76 ... 77 GHz<br/>         Snaga prijenosa: 23 dBm (prosječno) EIRP (efektivna izotropna snaga zračenja)<br/>         Proizvođač i adresa: Hella GmbH &amp; Co. KGaA Rixbecker Straße 75, 59552 Lippstadt, Njemačka</p> <p><b>Macedone</b><br/>         Со ова Hella GmbH &amp; Co. KGaA декларира дека радиоопремата од тип RS5.5 е во согласност со Директивата 2014/53/EU.<br/>         Целосниот текст на декларацијата за сообразност на ЕУ е достапна на следната интернет-адреса:<br/> <a href="http://www.hella.com/vcc">www.hella.com/vcc</a><br/>         Технички информации:<br/>         Појас на фреквенција: 76 ... 77 GHz<br/>         Моќност на трансмисија: 23 dBm (просечна) EIRP<br/>         Производител и адреса: Hella GmbH &amp; Co. KGaA Rixbecker Straße 75, 59552 Lippstadt, Германија</p> |
| Ghana |                     | NCA Approved: 7E5-7M-151-RDR  |





| Paese                 | Etichette e simboli   | Specifica   |
|-----------------------|---|---|
| Stati Uniti d'America |   | This device complies with Part 95M of the FCC Rules. Operation is subject to the following two conditions:<br>(1) this device may not cause harmful interference, and<br>(2) this device must accept any interference received, including interference that may cause undesired operation.<br>CAUTION TO USERS<br>Changes or modifications not expressly approved by the party responsible for compliance could void the user's authority to operate the equipment. |
| Vietnam               |  |   |
| Zambia                |  |   |

## Radare per il rilevamento del movimento dei piedi sotto il paraurti posteriore

| Paese                   | Etichette e simboli | Specifica  |
|-------------------------|---------------------|--|
| Canada/<br>FCC<br>(USA) |                     | <p>Contains FCC ID: 2AQ6KA1003</p> <p><b>FCC Part15 and ISED(IC)</b> This device complies with part 15 of FCC Rules and Innovation, Science and Economic Development Canada's licence-exempt RSS (s). Operation is subject to the following two conditions: (1) this device may not cause harmful interference, and (2) this device must accept any interference received, including interference that may cause undesired operation.</p> <p><b>FCC Part15</b> FCC CAUTION Changes or modifications not expressly approved by the party responsible for compliance could void the user's authority to operate the equipment.</p> <p><b>FCC Part15</b> This transmitter must not be co-located or operated in conjunction with any other antenna or transmitter.</p> <p><b>SAR Specific Absorption Rate</b> This equipment complies with radio frequency exposure limits set forth by the FCC and Industry Canada for an uncontrolled environment. This equipment should be installed and operated with a minimum distance of 20 cm between the device and the user or bystanders. This device must not be co-located or operating in conjunction with any other antenna or transmitter.</p> <p>Le présent appareil est conforme à la partie 15 des règles de la FCC et aux normes des CNR d'Innovation, Sciences et Développement économique Canada applicables aux appareils radio exempts de licence. L'exploitation est autorisée aux deux conditions suivantes : (1) l'appareil ne doit pas produire de brouillage, et (2) l'appareil doit accepter tout brouillage subi, même si le brouillage est susceptible d'en compromettre le fonctionnement.</p> <p>Cet équipement est conforme aux limites d'exposition aux radiofréquences définies par la FCC et Industrie Canada pour un environnement non contrôlé. Cet équipement doit être installé et utilisé avec un minimum de 20 cm de distance entre le dispositif et l'utilisateur ou des tiers. Ce dispositif ne doit pas être utilisé à proximité d'une autre antenne ou d'un autre émetteur.</p> |
| CE                      |                     | <p>Manufacturer's name &amp; Manufacturer's registered trade name or registered trade mark: ALPS ALPINE CO., LTD.<br/> Manufacturer's postal address:6-3-36, Nakazato, Furukawa, Osaki-city, Miyagi-pref., JAPAN 989-6181.<br/> Specification: frequency band(s) in which the radio equipment operates; 57 - 64GHz maximum radio-frequency power transmitted in the frequency band(s) in which the radio equipment operates; 13dBm e.i.r.p peak (This Value conforms to European standard ETSI EN 305 550 measurement method).<br/> Declaration of conformity: UK SIMPLIFIED EU DECLARATION OF CONFORMITY. Hereby, ALPS ALPINE CO., LTD. declares that the radio equipment type B2101 is in compliance with the relevant statutory requirements. The full text of the UK declaration of conformity is available at the following internet address: <a href="https://www.alpsalpine.com/common/pdf/Kick_Sensor/B2101.pdf">https://www.alpsalpine.com/common/pdf/Kick_Sensor/B2101.pdf</a></p>   |
| Cina                    |                     | <p>24-24.5GHz<br/> 20mW(e.i.r.p)<br/> ECM<br/> ISM<br/> 5000<br/> -40<br/> 85<br/> 16</p>  |



| Paese   | Etichette e simboli  | Specifica   |
|---|--|---|
| Albania, Andorra, Austria, Belgio, Bolivia, Bosnia-Erzegovina, Bulgaria, Croazia, Cipro, Repubblica Ceca, Danimarca, Egitto, Estonia, Finlandia, Francia, Georgia, Germania, Grecia, Grenada, Honduras, Irlanda, Islanda, Isole Canarie, Italia, Lettonia, Libia, Liechtenstein, Lituania, Lussemburgo, Macedonia, Malta, Mauritius, Monaco, Montenegro, Norvegia, Polonia, Portogallo, Romania, San Marino, Slovacchia, Slovenia, Spagna, Svezia, Svizzera, Turchia, Ungheria, Zimbabwe. |  | <p>banda(e) di frequenza in cui opera l'apparecchiatura radio; 57 - 64 GHz potenza massima di radiofrequenza trasmessa nella(e) banda(e) di frequenza in cui opera l'apparecchiatura radio; 13 dBm e.i.r.p di picco (Questo valore è conforme alla norma europea ETSI EN 305 550 metodo di misurazione)</p> <p>Dichiarazione di conformità UE semplificata</p> <p><b>OHC2101</b> Con la presente, ALPS ALPINE CO., LTD. dichiara che l'apparecchiatura radio tipo OHC2101 è conforme alla Direttiva 2014/53/UE. Il testo completo della dichiarazione di conformità dell'UE è disponibile al seguente indirizzo internet: <a href="https://www.alpsalpine.com/common/pdf/Interior_Sensor/OHC2101.pdf">https://www.alpsalpine.com/common/pdf/Interior_Sensor/OHC2101.pdf</a></p> <p><b>OHLC2101</b> Con la presente, ALPS ALPINE CO., LTD. dichiara che l'apparecchiatura radio tipo OHLC2101 è conforme alla Direttiva 2014/53/UE. Il testo completo della dichiarazione di conformità dell'UE è disponibile al seguente indirizzo internet: <a href="https://www.alpsalpine.com/common/pdf/Interior_Sensor/OHLC2101.pdf">https://www.alpsalpine.com/common/pdf/Interior_Sensor/OHLC2101.pdf</a></p> <p><b>OHRL2101</b> Con la presente, ALPS ALPINE CO., LTD. dichiara che l'apparecchiatura radio tipo OHRL2101 è conforme alla Direttiva 2014/53/UE. Il testo completo della dichiarazione di conformità dell'UE è disponibile al seguente indirizzo internet: <a href="https://www.alpsalpine.com/common/pdf/Interior_Sensor/OHRL2101.pdf">https://www.alpsalpine.com/common/pdf/Interior_Sensor/OHRL2101.pdf</a></p> <p><b>OHRR2101</b> Con la presente, ALPS ALPINE CO., LTD. dichiara che l'apparecchiatura radio tipo OHRR2101 è conforme alla Direttiva 2014/53/UE. Il testo completo della dichiarazione di conformità dell'UE è disponibile al seguente indirizzo internet: <a href="https://www.alpsalpine.com/common/pdf/Interior_Sensor/OHRR2101.pdf">https://www.alpsalpine.com/common/pdf/Interior_Sensor/OHRR2101.pdf</a></p>                |
| Argentina   | <p> C-28730</p> <p>OHC2101</p> <p> C-28727</p> <p>OHLC2101</p> <p> C-28729</p> <p>OHRL2101</p> <p> C-28728</p> <p>OHRR2101</p> |   |
| Brasile   |  | "Este equipamento não tem direito à proteção contra interferência prejudicial e não pode causar interferência em sistemas devidamente autorizados". Para consultas, visite: <a href="http://www.anatel.gov.br">www.anatel.gov.br</a>  |
| Canada, Guyana, Portorico, Stati Uniti  |  | <p>Contains FCC ID: 2AQ6KA1003</p> <p><b>FCC Part15 and ISSED(IC)</b> This device complies with part 15 of FCC Rules and Innovation, Science and Economic Development Canada's licence-exempt RSS(s). Operation is subject to the following two conditions: (1) this device may not cause harmful interference, and (2) this device must accept any interference received, including interference that may cause undesired operation.</p> <p><b>FCC Part15</b> FCC CAUTION Changes or modifications not expressly approved by the party responsible for compliance could void the user's authority to operate the equipment.</p> <p><b>FCC Part15</b> This transmitter must not be co-located or operated in conjunction with any other antenna or transmitter.</p> <p><b>SAR: Specific Absorption Rate</b> This equipment complies with radio frequency exposure limits set forth by the FCC and Industry Canada for an uncontrolled environment. This equipment should be installed and operated with a minimum distance of 20 cm between the device and the user or bystanders. This device must not be co-located or operating in conjunction with any other antenna or transmitter.</p> <p>Le présent appareil est conforme à la partie 15 des règles de la FCC et aux normes des CNR d'Innovation, Sciences et Développement économique Canada applicables aux appareils radio exempts de licence. L'exploitation est autorisée aux deux conditions suivantes : (1) l'appareil ne doit pas produire de brouillage, et (2) l'appareil doit accepter tout brouillage subi, même si le brouillage est susceptible d'en compromettre le fonctionnement.</p> <p>Cet équipement est conforme aux limites d'exposition aux radiofréquences définies par la FCC et Industrie Canada pour un environnement non contrôlé. Cet équipement doit être installé et utilisé avec un minimum de 20 cm de distance entre le dispositif et l'utilisateur ou des tiers. Ce dispositif ne doit pas être utilisé à proximité d'une autre antenne ou d'un autre émetteur.</p> |

| Paese                  | Etichette e simboli  | Specifica  |
|------------------------|--|--|
| Ghana                  |  | <p>banda(e) di frequenza in cui opera l'apparecchiatura radio; 57 - 64 GHz potenza massima di radiofrequenza trasmessa nella(e) banda(e) di frequenza in cui opera l'apparecchiatura radio; 13 dBm e.i.r.p di picco (Questo valore è conforme alla norma europea ETSI EN 305 550 metodo di misurazione)</p> <p>Codice di certificazione</p> <p><b>OHC2101</b> APPROVAZIONE NCA:7M-7E7-X33-DSR<br/> <b>OHLC2101</b> APPROVAZIONE NCA:7M-7E7-X31-DSR<br/> <b>OHRL2101</b> APPROVAZIONE NCA:HS-7E7-X2F-DSR<br/> <b>OHRR2101</b> APPROVAZIONE NCA:7M-7E7-X2D-DSR</p>   |
| Israele                |  | <p>סימון זה מציין כי המכשיר עומד בדרישות תקן IEC 60950-1:2005 וכן בדרישות תקן IEC 60950-2:2009 וכן בדרישות תקן IEC 60950-3:2011 וכן בדרישות תקן IEC 60950-4:2017 וכן בדרישות תקן IEC 60950-5:2014 וכן בדרישות תקן IEC 60950-6:2014 וכן בדרישות תקן IEC 60950-7:2015 וכן בדרישות תקן IEC 60950-8:2015 וכן בדרישות תקן IEC 60950-9:2015 וכן בדרישות תקן IEC 60950-10:2015 וכן בדרישות תקן IEC 60950-11:2015 וכן בדרישות תקן IEC 60950-12:2015 וכן בדרישות תקן IEC 60950-13:2015 וכן בדרישות תקן IEC 60950-14:2015 וכן בדרישות תקן IEC 60950-15:2015 וכן בדרישות תקן IEC 60950-16:2015 וכן בדרישות תקן IEC 60950-17:2015 וכן בדרישות תקן IEC 60950-18:2015 וכן בדרישות תקן IEC 60950-19:2015 וכן בדרישות תקן IEC 60950-20:2015 וכן בדרישות תקן IEC 60950-21:2015 וכן בדרישות תקן IEC 60950-22:2015 וכן בדרישות תקן IEC 60950-23:2015 וכן בדרישות תקן IEC 60950-24:2015 וכן בדרישות תקן IEC 60950-25:2015 וכן בדרישות תקן IEC 60950-26:2015 וכן בדרישות תקן IEC 60950-27:2015 וכן בדרישות תקן IEC 60950-28:2015 וכן בדרישות תקן IEC 60950-29:2015 וכן בדרישות תקן IEC 60950-30:2015 וכן בדרישות תקן IEC 60950-31:2015 וכן בדרישות תקן IEC 60950-32:2015 וכן בדרישות תקן IEC 60950-33:2015 וכן בדרישות תקן IEC 60950-34:2015 וכן בדרישות תקן IEC 60950-35:2015 וכן בדרישות תקן IEC 60950-36:2015 וכן בדרישות תקן IEC 60950-37:2015 וכן בדרישות תקן IEC 60950-38:2015 וכן בדרישות תקן IEC 60950-39:2015 וכן בדרישות תקן IEC 60950-40:2015 וכן בדרישות תקן IEC 60950-41:2015 וכן בדרישות תקן IEC 60950-42:2015 וכן בדרישות תקן IEC 60950-43:2015 וכן בדרישות תקן IEC 60950-44:2015 וכן בדרישות תקן IEC 60950-45:2015 וכן בדרישות תקן IEC 60950-46:2015 וכן בדרישות תקן IEC 60950-47:2015 וכן בדרישות תקן IEC 60950-48:2015 וכן בדרישות תקן IEC 60950-49:2015 וכן בדרישות תקן IEC 60950-50:2015 וכן בדרישות תקן IEC 60950-51:2015 וכן בדרישות תקן IEC 60950-52:2015 וכן בדרישות תקן IEC 60950-53:2015 וכן בדרישות תקן IEC 60950-54:2015 וכן בדרישות תקן IEC 60950-55:2015 וכן בדרישות תקן IEC 60950-56:2015 וכן בדרישות תקן IEC 60950-57:2015 וכן בדרישות תקן IEC 60950-58:2015 וכן בדרישות תקן IEC 60950-59:2015 וכן בדרישות תקן IEC 60950-60:2015 וכן בדרישות תקן IEC 60950-61:2015 וכן בדרישות תקן IEC 60950-62:2015 וכן בדרישות תקן IEC 60950-63:2015 וכן בדרישות תקן IEC 60950-64:2015 וכן בדרישות תקן IEC 60950-65:2015 וכן בדרישות תקן IEC 60950-66:2015 וכן בדרישות תקן IEC 60950-67:2015 וכן בדרישות תקן IEC 60950-68:2015 וכן בדרישות תקן IEC 60950-69:2015 וכן בדרישות תקן IEC 60950-70:2015 וכן בדרישות תקן IEC 60950-71:2015 וכן בדרישות תקן IEC 60950-72:2015 וכן בדרישות תקן IEC 60950-73:2015 וכן בדרישות תקן IEC 60950-74:2015 וכן בדרישות תקן IEC 60950-75:2015 וכן בדרישות תקן IEC 60950-76:2015 וכן בדרישות תקן IEC 60950-77:2015 וכן בדרישות תקן IEC 60950-78:2015 וכן בדרישות תקן IEC 60950-79:2015 וכן בדרישות תקן IEC 60950-80:2015 וכן בדרישות תקן IEC 60950-81:2015 וכן בדרישות תקן IEC 60950-82:2015 וכן בדרישות תקן IEC 60950-83:2015 וכן בדרישות תקן IEC 60950-84:2015 וכן בדרישות תקן IEC 60950-85:2015 וכן בדרישות תקן IEC 60950-86:2015 וכן בדרישות תקן IEC 60950-87:2015 וכן בדרישות תקן IEC 60950-88:2015 וכן בדרישות תקן IEC 60950-89:2015 וכן בדרישות תקן IEC 60950-90:2015 וכן בדרישות תקן IEC 60950-91:2015 וכן בדרישות תקן IEC 60950-92:2015 וכן בדרישות תקן IEC 60950-93:2015 וכן בדרישות תקן IEC 60950-94:2015 וכן בדרישות תקן IEC 60950-95:2015 וכן בדרישות תקן IEC 60950-96:2015 וכן בדרישות תקן IEC 60950-97:2015 וכן בדרישות תקן IEC 60950-98:2015 וכן בדרישות תקן IEC 60950-99:2015 וכן בדרישות תקן IEC 60950-100:2015</p> |
| Kazakistan, Kyrgyzstan |  | <p>Banda di frequenza; 57 - 64 GHz, tensione di alimentazione operativa: 9 V - 16 V</p> <p>OHC2101, OHLC2101, OHRL2101, OHRR2101</p> <p>ООО&lt;&lt;СТАНДА СЕРТ&gt;&gt;</p> <p><b>Место нахождения</b> РА, г. Ереван, Аван, Нарекаци 42/45</p> <p><b>номер государственной регистрации</b> 282.110.1052305</p> <p><b>УНН</b> 00918006</p> <p><b>номер телефона</b> +37493306330</p>   |
| Malaysia               |  <p>OHC2101, OHLC2101, OHRL2101, OHRR2101</p> |  |
| Messico                |  | <p>'IFT:VOALOH22-25083 La operación de este equipo está sujeta a las siguientes dos condiciones: (1) es posible que este equipo o dispositivo no cause interferencia perjudicial y (2) este equipo o dispositivo debe aceptar cualquier interferencia, incluyendo la que pueda causar su operación no deseada.</p>   |

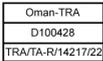
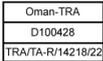
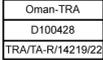
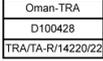
| Paese    | Etichette e simboli  | Specifica   |
|----------|--|---|
| Moldavia |  | <p>banda(e) di frequenza in cui opera l'apparecchiatura radio; 57 - 64 GHz potenza massima di radiofrequenza trasmessa nella(e) banda(e) di frequenza in cui opera l'apparecchiatura radio; 13 dBm e.i.r.p di picco (Questo valore è conforme alla norma europea ETSI EN 305 550 metodo di misurazione)</p> <p>Dichiarazione di conformità semplificata per la Moldavia</p> <p><b>OHC2101</b> Prin prezenta, ALPS ALPINE CO., LTD. declară că tipul de echipamente radio OHC2101 este în conformitate cu Reglementarea tehnică „Punerea la dispoziție pe piață a echipamentelor radio”. Textul integral al declarației de conformitate este disponibil la următoarea adresă de Internet: <a href="https://www.alpsalpine.com/common/pdf/Interior_Sensor/OHC2101.pdf">https://www.alpsalpine.com/common/pdf/Interior_Sensor/OHC2101.pdf</a></p> <p><b>OHLC2101</b> Prin prezenta, ALPS ALPINE CO., LTD. declară că tipul de echipamente radio OHLC2101 este în conformitate cu Reglementarea tehnică „Punerea la dispoziție pe piață a echipamentelor radio”. Textul integral al declarației de conformitate este disponibil la următoarea adresă de Internet: <a href="https://www.alpsalpine.com/common/pdf/Interior_Sensor/OHLC2101.pdf">https://www.alpsalpine.com/common/pdf/Interior_Sensor/OHLC2101.pdf</a></p> <p><b>OHRL2101</b> Prin prezenta, ALPS ALPINE CO., LTD. declară că tipul de echipamente radio OHRL2101 este în conformitate cu Reglementarea tehnică „Punerea la dispoziție pe piață a echipamentelor radio”. Textul integral al declarației de conformitate este disponibil la următoarea adresă de Internet: <a href="https://www.alpsalpine.com/common/pdf/Interior_Sensor/OHRL2101.pdf">https://www.alpsalpine.com/common/pdf/Interior_Sensor/OHRL2101.pdf</a></p> <p><b>OHRR2101</b> Prin prezenta, ALPS ALPINE CO., LTD. declară că tipul de echipamente radio OHRR2101 este în conformitate cu Reglementarea tehnică „Punerea la dispoziție pe piață a echipamentelor radio”. Textul integral al declarației de conformitate este disponibil la următoarea adresă de Internet: <a href="https://www.alpsalpine.com/common/pdf/Interior_Sensor/OHRR2101.pdf">https://www.alpsalpine.com/common/pdf/Interior_Sensor/OHRR2101.pdf</a></p> |
| Oman     |  <p>OHC2101</p>  <p>OHLC2101</p>  <p>OHRL2101</p>  <p>OHRR2101</p>    |   |
| Paraguay |  <p>OHC2101</p>  <p>OHLC2101</p>  <p>OHRL2101</p>  <p>OHRR2101</p> |   |
| Serbia   |   |   |



| Paese       | Etichette e simboli   | Specifica   |
|-------------|---|---|
| Regno Unito |   | <p>banda(e) di frequenza in cui opera l'apparecchiatura radio; 57 - 64 GHz potenza massima di radiofrequenza trasmessa nella(e) banda(e) di frequenza in cui opera l'apparecchiatura radio; 13 dBm e.i.r.p di picco (Questo valore è conforme alla norma europea ETSI EN 305 550 metodo di misurazione)</p> <p>Dichiarazione di conformità semplificata Regno Unito</p> <p><b>OHC2101</b> Hereby, ALPS ALPINE CO., LTD. declares that the radio equipment type OHC2101 is in compliance with the relevant statutory requirements. The full text of the UK declaration of conformity is available at the following internet address: <a href="https://www.alpsalpine.com/common/pdf/Interior_Sensor/OHC2101.pdf">https://www.alpsalpine.com/common/pdf/Interior_Sensor/OHC2101.pdf</a> [<a href="https://www.alpsalpine.com/common/pdf/Interior_Sensor/OHC2101.pdf">https://www.alpsalpine.com/common/pdf/Interior_Sensor/OHC2101.pdf</a>]</p> <p><b>OHLC2101</b> Hereby, ALPS ALPINE CO., LTD. declares that the radio equipment type OHLC2101 is in compliance with the relevant statutory requirements. The full text of the UK declaration of conformity is available at the following internet address: <a href="https://www.alpsalpine.com/common/pdf/Interior_Sensor/OHLC2101.pdf">https://www.alpsalpine.com/common/pdf/Interior_Sensor/OHLC2101.pdf</a> [<a href="https://www.alpsalpine.com/common/pdf/Interior_Sensor/OHLC2101.pdf">https://www.alpsalpine.com/common/pdf/Interior_Sensor/OHLC2101.pdf</a>]</p> <p><b>OHRL2101</b> Hereby, ALPS ALPINE CO., LTD. declares that the radio equipment type OHRL2101 is in compliance with the relevant statutory requirements. The full text of the UK declaration of conformity is available at the following internet address: <a href="https://www.alpsalpine.com/common/pdf/Interior_Sensor/OHRL2101.pdf">https://www.alpsalpine.com/common/pdf/Interior_Sensor/OHRL2101.pdf</a> [<a href="https://www.alpsalpine.com/common/pdf/Interior_Sensor/OHRL2101.pdf">https://www.alpsalpine.com/common/pdf/Interior_Sensor/OHRL2101.pdf</a>]</p> <p><b>OHRR2101</b> Hereby, ALPS ALPINE CO., LTD. declares that the radio equipment type OHRR2101 is in compliance with the relevant statutory requirements. The full text of the UK declaration of conformity is available at the following internet address: <a href="https://www.alpsalpine.com/common/pdf/Interior_Sensor/OHRR2101.pdf">https://www.alpsalpine.com/common/pdf/Interior_Sensor/OHRR2101.pdf</a> [<a href="https://www.alpsalpine.com/common/pdf/Interior_Sensor/OHRR2101.pdf">https://www.alpsalpine.com/common/pdf/Interior_Sensor/OHRR2101.pdf</a>]</p> |
| Vietnam     |  <p>OHC2101, OHLC2101, OHRL2101, OHRR2101</p>  |   |
| Zambia      |  <p>OHC2101</p>  <p>OHLC2101</p>  <p>OHRL2101</p>  <p>OHRR2101</p> |   |

## 15.5.4. Omologazioni per il modulo antenna di connettività telematica

Qui sono elencate le omologazioni per il modulo antenna di connettività telematica<sup>[1]</sup>.

### Produttore

Harman Becker Automotive Systems GmbH

Becker-Goering-Strasse 16

76307 Karlsbad

Germania

## Importatore locale (Regno Unito)

Volvo Car UK Limited

Scandinavia House, Morrey's Drive

Maidenhead SL6 4FL

Regno Unito

## Rappresentante locale (Regno Unito)

Harman International Industries Inc.

26-27 London's St. Vita Basingstoke RG21 7PG

Regno Unito

## Unione Europea: Dichiarazione di conformità <sup>[2]</sup>

Banda(e) di frequenza in cui opera l'apparecchiatura radio:

| Interfaccia RF        | Bande di frequenza di trasmissione (MHz) | Bande di frequenza di ricezione (MHz) |
|-----------------------|--|---------------------------------------|
| GSM900                | 880-915                                  | 925-960                               |
| GSM1800               | 1710-1785                                | 1805-1880                             |
| Banda WCDMA I         | 1920-1980                                | 2110-2170                             |
| Banda WCDMA III       | 1710-1785                                | 1805-1880                             |
| Banda WCDMA VIII      | 880-915                                  | 925-960                               |
| Banda LTE FDD 1       | 1920-1980                                | 2110-2170                             |
| Banda LTE FDD 3       | 1710-1785                                | 1805-1880                             |
| Banda LTE FDD 7       | 2500-2570                                | 2620-2690                             |
| Banda LTE FDD 8       | 880-915                                  | 925-960                               |
| Banda LTE FDD 20      | 832-862                                  | 791-821                               |
| Banda LTE FDD 28      | 703-748                                  | 758-803                               |
| Banda LTE FDD 32 (Rx) | -  | 1452-1496                             |
| Banda LTE TDD 34      | 2010-2025                                | 2010-2025                             |
| Banda LTE TDD 38      | 2570-2620                                | 2570-2620                             |
| Banda LTE TDD 40      | 2300-2400                                | 2300-2400                             |
| Banda LTE TDD 42      | 3400-3600                                | 3400-3600                             |
| 5G NR n1              | 1920-1980                                | 2110-2170                             |
| 5G NR n3              | 1710-1785                                | 1805-1880                             |
| 5G NR n7              | 2500-2570                                | 2620-2690                             |
| 5G NR n8              | 880-915                                  | 925-960                               |

Il contenuto di questo manuale rappresenta lo stato del manuale d'uso al momento della stampa e potrebbe non essere completamente valido in futuro. Per ulteriori informazioni, consulta la prima pagina per la nota completa di esclusione di responsabilità.

| Interfaccia RF | Bande di frequenza di trasmissione (MHz) | Bande di frequenza di ricezione (MHz) |
|----------------|--|---------------------------------------|
| 5G NR n20      | 832-862                                  | 791-821                               |
| 5G NR n28      | 703-748                                  | 758-803                               |
| 5G NR n38      | 2570-2620                                | 2570-2620                             |
| 5G NR n41      | 2496-2690 (limitata a 2570-2620 MHz)     | 2496-2690 (limitata a 2570-2620 MHz)  |
| 5G NR n77      | 3300-4200 (limitata a 3400-3800MHz)      | 3300-4200 (limitata a 3400-3800MHz)   |
| 5G NR n78      | 3300-3800 (limitata a 3400-3800MHz)      | 3300-3800 (limitata a 3400-3800MHz)   |
| Bluetooth      | 2400-2483,5                              | 2400-2483,5                           |
| GNSS (Rx)      | -  | 1559-1610                             |
| ISM (Rx)       | -  | 433,05 -434,79                        |

**Potenza massima di radiofrequenza trasmessa nella/e banda/e di frequenza in cui opera l'apparecchiatura radio.**

Potenza erogata dal trasmettitore RF Bluetooth LE: <5 dBm

Potenza erogata dal trasmettitore RF del modulo NAD:

GSM:

Classe 4 (+33 dBm ± 2 dB) per EGSM 900

Classe 1 (+30 dBm ± 2 dB) per GSM 1800

Classe E2 (+27 dBm ± 3 dB) per GSM 900 8-PSK

Classe E2 (+26 dBm + 3/- 4 dB) per GSM 1800 8-PSK

UMTS: Classe 3 (+24 dBm + 1/- 3 dB)

LTE: Classe 3 (+23 dBm ± 2 dB)

5G: Classe 3 (+23 dBm+2/-3 dB)<sup>[3]</sup>

**Modulo antenna di connettività telematica<sup>[1]</sup>**

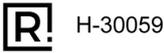
| Paese                    | Etichette   | Specifiche   |
|--------------------------|---|--|
| Argentina                |  H-30059           | H-30059  |
| Australia, Nuova Zelanda |                    | R-NZ   |
| Botswana                 |                    | BOCRA/TA/2023/9085   |
| Brasile                  | <br>05732-24-07978 | <p>05732-24-07978</p> <p>Este produto está homologado pela ANATEL de acordo com os procedimentos regulamentados para avaliação da conformidade de produtos para telecomunicações e atende aos requisitos técnicos aplicados, incluindo os limites de exposição da Taxa de Absorção Específica referente a campos elétricos, magnéticos e eletromagnéticos de radiofrequência. O máximo valor medido da Taxa de Absorção Específica referente à exposição localizada na cabeça foi de 0,786 W/kg. Para maiores informações, consulte o site da ANATEL – <a href="http://www.anatel.gov.br">www.anatel.gov.br</a></p> <p>Prodotti soggetti alla Risoluzione 680/2017:</p> <p>Este equipamento não tem direito à proteção contra interferência prejudicial e não pode causar interferência em sistemas devidamente autorizados</p> <p>Marcações do Ato 4084 (Act 4084 Marking)</p> <p>Produtos para consumidor final:</p> <p>Para maiores informações, consulte o site da ANATEL – <a href="http://www.anatel.gov.br">www.anatel.gov.br</a></p> |

| Paese  | Etichette | Specifiche   |
|--------|-----------|--|
| Canada |           | <p><b>Dichiarazioni FCC/ISED</b><br/> Modello: TCAM2<br/> IC: 6434A-TCAM2<br/> Conformità IC: 6434A-SAN9200<br/> Questo dispositivo è conforme alla sezione 15 del regolamento FCC e alle norme RSS Industry Canada esenti da licenza. Il funzionamento è soggetto alle due condizioni seguenti:<br/> (1) Questo dispositivo non può causare interferenze dannose e<br/> (2) Questo dispositivo deve tollerare tutte le interferenze ricevute, comprese quelle che possono causare un funzionamento indesiderato.</p> <p>Le présent appareil est conforme aux CNR d'Industrie Canada applicables aux appareils radio exempts de licence. L'exploitation est autorisée aux deux conditions suivantes : (1) l'appareil ne doit pas produire de brouillage, et (2) l'utilisateur de l'appareil doit accepter tout brouillage radioélectrique subi, même si le brouillage est susceptible d'en compromettre le fonctionnement.</p> <p><b>Dichiarazione di modifica:</b><br/> Il responsabile della conformità non ha approvato alcun cambiamento o modifica del dispositivo da parte dell'utente. Eventuali cambiamenti o modifiche possono annullare l'autorizzazione dell'utente all'uso dell'apparecchiatura.<br/> Le responsable de l'homologation de ce produit n'approuve aucune modification apportée à l'appareil par l'utilisateur, quelle qu'en soit la nature. Tout changement ou modification peuvent annuler le droit d'utilisation de l'appareil par l'utilisateur.</p> <p><b>Avviso sulla rete wireless:</b><br/> Questo dispositivo è conforme ai limiti di esposizione alle radiazioni FCC/ISED stabiliti per un ambiente non controllato e soddisfa le linee guida FCC sull'esposizione alle radiofrequenze (RF) e RSS-102 delle norme ISED sull'esposizione alle radiofrequenze (RF). Questo trasmettitore non deve essere collocato o funzionare insieme ad altre antenne o trasmettitori. La distanza minima tra le antenne interne cellulari e la testa del passeggero più vicino sarà di 86,5 mm e la distanza minima tra l'antenna interna BTLE e la testa del passeggero più vicino sarà di 118,0 mm. Il dispositivo è stato testato posizionato al centro del fantoccio piatto con il lato posteriore rivolto verso la superficie del fantoccio, simulando le normali condizioni d'uso a una distanza di prova conservativa di 40 mm, come richiesto dal produttore.<br/> Le présent appareil est conforme à l'exposition aux radiations FCC / ISED définies pour un environnement non contrôlé et répond aux directives d'exposition de la fréquence de la FCC radiofréquence (RF) et RSS-102 de la fréquence radio (RF) ISED règles d'exposition. L'émetteur ne doit pas être colocalisé ni fonctionner conjointement avec à autre antenne ou autre émetteur. La distance la plus courte entre les antennes internes cellulaires et la tête du passager le plus proche sera de 86,5 mm et la distance minimale entre l'antenne interne BTLE et la tête du passager le plus proche sera de 118,0 mm. Le dispositif a été testé au centre du fantôme plat, sa face arrière faisant face à la surface du fantôme plat, simulant les conditions d'utilisation normales à une distance d'essai prudente de 40 mm, conformément à la demande du fabricant.</p> <p><b>Conformità dei dispositivi host in base all'omologazione modulare</b><br/> Il modulo è stato valutato in condizioni di mobilità autonoma: "L'antenna utilizzata per questo trasmettitore deve essere installata in modo da garantire una distanza di separazione di almeno 20 cm da tutte le persone e non deve essere posizionata vicino o funzionare assieme ad altre antenne o trasmettitori". Poiché il modulo è destinato all'uso in un dispositivo portatile (l) e nella stessa posizione di un altro trasmettitore (Bluetooth), vengono eseguiti ulteriori test per soddisfare i requisiti SAR della Parte 2.1093 della FCC (Co-posizionamento RF e SAR).<br/> Le module a été évalué dans des conditions d'autonomie mobile : "L'antenne utilisée pour cet émetteur doit être installée de manière à assurer une distance de séparation d'au moins 20 cm de toutes les personnes et ne doit pas être installée ou fonctionner en conjonction avec une autre antenne ou un autre émetteur. Étant donné que le module est destiné à être utilisé dans un appareil portable (l) et qu'il est situé au même endroit qu'un autre émetteur (Bluetooth), des tests supplémentaires sont effectués pour satisfaire aux exigences SAR de la partie 2.1093 de la FCC (Co-localisation RF et SAR).</p> <p><b>CAN ICES-3 (B) / NMB-3 (B)</b><br/> Questo apparecchio digitale di Classe B è conforme alle norme ICES-003 canadesi.<br/> Cet appareil numérique de classe B est conforme à la norme canadienne ICES-003.</p> <p><b>Avvertenza apparecchio digitale di Classe B FCC</b><br/> Nota: questo apparecchio è stato testato ed è risultato conforme ai limiti previsti per i dispositivi digitali di Classe B, ai sensi della sezione 15 delle norme FCC. Questi limiti sono concepiti per fornire una protezione ragionevole contro le interferenze dannose in un'installazione residenziale. Questo apparecchio genera, utilizza e può irradiare energia in radiofrequenza e, se non installato e utilizzato secondo le istruzioni, può causare interferenze dannose alle comunicazioni radio. Tuttavia, non è possibile garantire che non si verifichino interferenze in una particolare installazione. Se questo apparecchio causa interferenze dannose alla ricezione radiotelevisiva, che possono essere determinate spegnendo e riaccendendo l'apparecchio, l'utente è invitato a cercare di correggere l'interferenza con una o più delle seguenti misure:<br/> - Riorientare o riposizionare l'antenna di ricezione.<br/> - Aumentare la distanza tra l'apparecchiatura e il ricevitore.<br/> - Collegare l'apparecchiatura a una presa di corrente su un circuito diverso da quello a cui è collegato il ricevitore.<br/> - Rivolgersi al concessionario o a un tecnico esperto in ambito radio/TV.</p> |

| Paese                  | Etichette   | Specifiche  |
|------------------------|---|---|
| Cina                   |  | <p>ID CMIIT: 2023CJ18966<br/>RTM: Real-Time Monitoring 3.0</p>  |
| Costa Rica             |  | 00094-2024  |
| Unione Europea ed EFTA |  | <p>Inglese<br/>Hereby, Harman Becker Automotive Systems GmbH declares that the radio equipment type Telematics Connectivity Antenna Module is in compliance with Directive 2014/53/EU. The full text of the EU declaration of conformity is available at the following internet Address: <a href="http://www.harman.com/compliance">http://www.harman.com/compliance</a></p> <p>Bulgaro<br/>С настоящото Harman Becker Automotive Systems GmbH декларира, че този тип радиосъоръжение Telematics Connectivity Antenna Module е в съответствие с Директива 2014/53/ЕС. Цялостният текст на ЕС декларацията за съответствие може да се намери на следния интернет адрес: <a href="http://www.harman.com/compliance">http://www.harman.com/compliance</a></p> <p>Croato<br/>Harman Becker Automotive Systems GmbH ovime izjavljuje da je radijska oprema tipa Telematics Connectivity Antenna Module u skladu s Direktivom 2014/53/EU. Cjeloviti tekst EU izjave o sukladnosti dostupan je na sljedećoj internetskoj adresi: <a href="http://www.harman.com/compliance">http://www.harman.com/compliance</a></p> <p>Ceco<br/>Tímto Harman Becker Automotive Systems GmbH prohlašuje, že typ rádiového zařízení Telematics Connectivity Antenna Module je v souladu se směrnicí 2014/53/EU. Úplné znění EU prohlášení o shodě je k dispozici na této internetové adrese: <a href="http://www.harman.com/compliance">http://www.harman.com/compliance</a></p> <p>Danese<br/>Hermed erklærer Harman Becker Automotive Systems GmbH, at radioudstyrstypen Telematics Connectivity Antenna Module er i overensstemmelse med direktiv 2014/53/EU. EU-overensstemmelseserklæringens fulde tekst kan findes på følgende internetadresse: <a href="http://www.harman.com/compliance">http://www.harman.com/compliance</a></p> <p>Olandese<br/>Hierbij verklaar ik, Harman Becker Automotive Systems GmbH, dat het type radioapparaat Telematics Connectivity Antenna Module conform is met Richtlijn 2014/53/EU. De volledige tekst van de EU conformiteitsverklaring kan worden geraadpleegd op het volgende internetadres: <a href="http://www.harman.com/compliance">http://www.harman.com/compliance</a></p> <p>Estone<br/>Käesolevaga deklareerib Harman Becker Automotive Systems GmbH, et käesolev raadioseadme tüüp Telematics Connectivity Antenna Module vastab direktiivi 2014/53/EL nõuetele. ELi vastavusdeklaratsiooni täielik tekst on kättesaadav järgmisel internetiaadressil: <a href="http://www.harman.com/compliance">http://www.harman.com/compliance</a></p> <p>Finlandese<br/>Harman Becker Automotive Systems GmbH vakuuttaa, että radiolaitetyyppi Telematics Connectivity Antenna Module on direktiivin 2014/53/EU mukainen. EU-vaatimustenmukaisuusvakuutuksen täysimittainen teksti on saatavilla seuraavassa internetosoitteessa: <a href="http://www.harman.com/compliance">http://www.harman.com/compliance</a></p> <p>Francese<br/>Le soussigné, Harman Becker Automotive Systems GmbH, déclare que l'équipement radioélectrique du type Telematics Connectivity Antenna Module est conforme à la directive 2014/53/UE. Le texte complet de la déclaration UE de conformité est disponible à l'adresse internet suivante: <a href="http://www.harman.com/compliance">http://www.harman.com/compliance</a></p> <p>Avertissement: a compter du 1er juillet 2020, conformément au « Décret n°2019-1186 relatif à l'affichage du Débit d'Absorption Spécifique des équipements radio » (NOR : SSAP1834791D), la valeur du débit d'absorption spécifique (DAS) pour tout équipement radio dont le rendement est supérieur à 20 mW et qui est susceptible d'être utilisé de manière raisonnablement prévisible à proximité de la tête ou à une distance inférieure ou égale à 20 cm du corps humain doit être fourni de manière lisible, intelligible et visible dans le manuel d'utilisation. L'exigence n'est actuellement applicable qu'aux appareils de téléphonie mobile, conformément au « Décret n° 2010-1207 relatif à l'affichage du débit d'absorption spécifique des équipements terminaux radio (NOR : SASP1011528D).</p> <p>Tedesco<br/>Hiermit erklärt Harman Becker Automotive Systems GmbH, dass das Gerät mit Funkfunktion Telematics Connectivity Antenna Module der Richtlinie 2014/53/EU entspricht. Der vollständige Text der EU-Konformitätserklärung ist unter der folgenden Internetadresse verfügbar: <a href="http://www.harman.com/compliance">http://www.harman.com/compliance</a></p> <p>Greco<br/>Με την παρούσα ο/η Harman Becker Automotive Systems GmbH, δηλώνει ότι ο ραδιοεξοπλισμός Telematics Connectivity Antenna Module πληροί την οδηγία 2014/53/ΕΕ. Το πλήρες κείμενο της δήλωσης συμμόρφωσης ΕΕ διατίθεται στην ακόλουθη ιστοσελίδα στο διαδίκτυο: <a href="http://www.harman.com/compliance">http://www.harman.com/compliance</a></p> |

| Paese     | Etichette  | Specifiche  |
|-----------|--|---|
|           |  | <p>Ungherese<br/>Harman Becker Automotive Systems GmbH igazolja, hogy a Telematics Connectivity Antenna Module típusú rádióberendezés megfelel a 2014/53/EU irányelvnek. Az EU-megfelelőségi nyilatkozat teljes szövege elérhető a következő internetes címen: 2014.5.22. L 153/104 Az Európai Unió Hivatalos Lapja HU: <a href="http://www.harman.com/compliance">http://www.harman.com/compliance</a></p> <p>Italiano<br/>Il fabbricante, Harman Becker Automotive Systems GmbH, dichiara che il tipo di apparecchiatura radio Telematics Connectivity Antenna Module è conforme alla direttiva 2014/53/UE. Il testo completo della dichiarazione di conformità UE è disponibile al seguente indirizzo Internet: <a href="http://www.harman.com/compliance">http://www.harman.com/compliance</a></p> <p>Lettone<br/>Ar šo Harman Becker Automotive Systems GmbH deklarē, ka radioiekārta Telematics Connectivity Antenna Module atbilst Direktīvai 2014/53/ES. Pilns ES atbilstības deklarācijas teksts ir pieejams šādā interneta vietnē: <a href="http://www.harman.com/compliance">http://www.harman.com/compliance</a></p> <p>Lituano<br/>Aš, Harman Becker Automotive Systems GmbH, patvirtinu, kad radijo įrenginių tipas Telematics Connectivity Antenna Module atitinka Direktyvą 2014/53/ES. Visas ES atitikties deklaracijos tekostas praeinamas šiuo interneto adresu: <a href="http://www.harman.com/compliance">http://www.harman.com/compliance</a></p> <p>Maltese<br/>B'dan, Harman Becker Automotive Systems GmbH, niddikjara li dan it-tip ta' tagħmir tar-radju Telematics Connectivity Antenna Module huwa konformi mad-Direttiva 2014/53/UE. It-test kollu tad-dikjarazzjoni ta' konformità tal-UE huwa disponibbli f'dan l-indirizz tal-Internet li ġej: <a href="http://www.harman.com/compliance">http://www.harman.com/compliance</a></p> <p>Polacco<br/>Harman Becker Automotive Systems GmbH niniejszym oświadcza, że typ urządzenia radiowego Telematics Connectivity Antenna Module jest zgodny z dyrektywą 2014/53/UE. Pełny tekst deklaracji zgodności UE jest dostępny pod następującym adresem internetowym: <a href="http://www.harman.com/compliance">http://www.harman.com/compliance</a></p> <p>Portoghese<br/>O(a) abaixo assinado(a) Harman Becker Automotive Systems GmbH declara que o presente tipo de equipamento de rádio Telematics Connectivity Antenna Module está em conformidade com a Diretiva 2014/53/UE. O texto integral da declaração de conformidade está disponível no seguinte endereço de Internet: <a href="http://www.harman.com/compliance">http://www.harman.com/compliance</a></p> <p>Romeno<br/>Prin prezenta, Harman Becker Automotive Systems GmbH declară că tipul de echipamente radio Telematics Connectivity Antenna Module este în conformitate cu Directiva 2014/53/UE. Textul integral al declarației UE de conformitate este disponibil la următoarea adresă internet: <a href="http://www.harman.com/compliance">http://www.harman.com/compliance</a></p> <p>Slovacco<br/>Harman Becker Automotive Systems GmbH týmto vyhlasuje, že rádiové zariadenie typu Telematics Connectivity Antenna Module je v súlade so smernicou 2014/53/EÚ. Úplné EÚ vyhlásenie o zhode je k dispozícii na tejto internetovej adrese: <a href="http://www.harman.com/compliance">http://www.harman.com/compliance</a></p> <p>Sloveno<br/>Harman Becker Automotive Systems GmbH potrjuje, da je tip radijske opreme Telematics Connectivity Antenna Module skladen z Direktivo 2014/53/EU. Celotno besedilo izjave EU o skladnosti je na voljo na naslednjem spletnem naslovu: <a href="http://www.harman.com/compliance">http://www.harman.com/compliance</a></p> <p>Spagnolo<br/>Por la presente, Harman Becker Automotive Systems GmbH declara que el tipo de equipo radioeléctrico Telematics Connectivity Antenna Module es conforme con la Directiva 2014/53/UE. El texto completo de la declaración UE de conformidad está disponible en la dirección Internet siguiente: <a href="http://www.harman.com/compliance">http://www.harman.com/compliance</a></p> <p>Svedese<br/>Härmed försäkras Harman Becker Automotive Systems GmbH att denna typ av radioutrustning Telematics Connectivity Antenna Module överensstämmer med direktiv 2014/53/EU. Den fullständiga texten till EU-försäkran om överensstämmelse finns på följande webbadress: <a href="http://www.harman.com/compliance">http://www.harman.com/compliance</a></p> <p>Turco<br/>Harman Becker Automotive Systems GmbH işbu, radyo işlevli CONBOX-HIGH cihazı 2014/53 / ABDirektifi ile uyumlu olduğunu beyan eder. AB-uygunluk beyanının tam metnisi aşağıdaki İnternet adresinde mevcuttur: <a href="http://www.harman.com/compliance">http://www.harman.com/compliance</a></p> |
| Indonesia | <br> <p>Dilarang melakukan perubahan spesifikasi yang dapat menimbulkan gangguan fisik dan/atau elektromagnetik terhadap lingkungan sekitarnya</p> | <p>100947/SDPPI/2024<br/>13809</p>  |

| Paese                                | Etichette  | Specifiche   |
|--------------------------------------|--|--|
| Israele                              |  | מספר אישור אלחוטית של משרד התקשורת הוא 11-11573<br>השימוש במכשיר הוא על בסיס משני ופטור מרשיון הפעלה אלחוטי, כלומר – לא מוגן מהפרעות וללא הפרעה למערכות אחרות הפועלות כדין.<br>רק "בפעולת בזק" לשימוש עצמי של הלקוח בלבד, הצו דפטור מרשיון הפעלה אלחוטי.<br>מתן "שרות בזק" לצד ג' מחייב רשיון מיוחד ממשרד התקשורת. |
| Giappone                             | <br>R: 003-230332<br>R: 003-210116<br>T: ADF210080003   | R: 003-230332<br>R: 003-210116<br>T: ADF210080003<br>Temperatura di esercizio: [da -40 a 85] °C<br>Umidità di esercizio: [da 0 a 93] %   |
| Malaysia                             | <br>CIDF21000127  | CIDF21000127   |
| Messico                              | IFT: VOVOTC24-01064<br><br>NYCE   | IFT: VOVOTC24-01064  |
| Marocco                              | <br>Agréé par l'ANRT Maroc<br>Numero di equipement: MF0200023ANRT2023<br>Date de classement: 07/07/2023 | MR00039083ANRT2023   |
| Oman                                 | <br>D100428<br>TRA/TA-R/16945/23  | D100428<br>TRA/TA-R/16945/23   |
| Paraguay                             | <br>2024-02-I-0235  | 2024-02-I-0235   |
| Filippine                            | <br>NTC<br>Type Approved<br>No.: ESD-GEC-2308176  | ESD-GEC-2308176  |
| Russia, Unione economica eurasiatica |   |  |
| Serbia                               | <br>I 005 23  | I 005 23   |
| Singapore                            | <br>Complies with<br>IMDA Standards<br>DB107713   | Importatore locale: Volvo Cars Singapore Pte<br>DB107713   |
| Sudafrica                            | <br>TA-2023/2143<br>APPROVED  | TA-2023/2143   |
| Corea del Sud                        | <br><small>사생활 관리<br/>이 기기는 정보를 관리하여 사생활을 보호하고 유출을 방지하며<br/>기밀을 유지하여 사생활을 보호 관리하는 데 도움을 줍니다.</small>  | R-RT8G-TCAM2   |
| Taiwan                               | <br>CCAH245G0110T8  | CCAH245G0110T8<br>[?]MPE [?]1.0 mW/cm² [?]0.15 mW/cm² [?]20 [?]  |

| Paese               | Etichette  | Specifiche   |
|---------------------|--|--|
| Thailandia          |  CLASS B<br>NBTC ID: B38376-24-0344 | Specific Absorption Rate - SAR 0,300W/kg   |
| Ucraina             |                                     |  |
| Regno Unito         |                                     | Con la presente, Harman Becker Automotive Systems GmbH dichiara che il tipo di apparecchiatura Modulo antenna di connettività telematica è conforme al Regolamento sulle apparecchiature radio del 2017, capitolo 1, clausole 6-1 e 6-2 del regolamento. Il testo completo della dichiarazione di conformità UE è disponibile al seguente indirizzo Internet: <a href="http://www.harman.com/compliance">http://www.harman.com/compliance</a> .  |
| Stati Uniti         | Conformità ID FCC:<br>T8GSAN9200<br>ID FCC: T8GTCAM2   | <b>Dichiarazioni FCC/ISED</b><br>Commissione federale delle comunicazioni<br>Dichiarazione di conformità (FCC) - Stati Uniti<br>ID FCC: T8GTCAM2<br>Conformità ID FCC: T8GSAN9200<br>Questo dispositivo è conforme alla parte 15 delle norme FCC. Il funzionamento è soggetto alle due condizioni seguenti:<br>(1) Questo dispositivo non può causare interferenze dannose e<br>(2) questo dispositivo deve tollerare tutte le interferenze ricevute, comprese quelle che possono causare un funzionamento indesiderato.<br>Attenzione: variazioni o modifiche non espressamente approvate dalla parte responsabile della conformità potrebbero annullare l'autorizzazione dell'utente all'uso di questa apparecchiatura.<br>Volvo TCAM2 è stato testato rispetto al limite SAR. Il valore SAR più alto riportato in base a questo standard durante la certificazione del prodotto per l'uso è di 0,318 W/kg. Questo dispositivo è stato testato considerando distanze delle antenne di 0 o 10 mm dal corpo. |
| Uzbekistan          |                                   |  |
| Emirati Arabi Uniti |                                   | ER26980/23   |
| Zambia              |  ZMB/ZICTA/TA/2023/10/03          | ZMB/ZICTA/TA/2023/10/03  |

## Restrizioni cinesi per alcune sostanze pericolose<sup>[4]</sup> TCAM2

| Nome della parte   | Sostanze ed elementi tossici e pericolosi |    |    |         |     |      |
|--|---|----|----|---------|-----|------|
|  | Pb  | Hg | Cd | Cr (VI) | PBB | PBDE |
| Gruppo antenna (gruppo coperchio superiore), gruppo coperchio inferiore antenna, coperchio modulo, coperchio batteria, coperchio dissipatore di calore, vite | O   | O  | O  | O       | O   | O    |
| Connettori   | O   | O  | O  | O       | O   | O    |
| Scheda   | X   | O  | O  | O       | O   | O    |

Questa tabella è stata redatta in base alle disposizioni di SJ/T 11364.  
O: il contenuto di tale sostanza pericolosa in tutti i materiali omogenei di tale componente è inferiore al limite richiesto da GB/T 26572  
X: il contenuto di tale sostanza pericolosa in un certo materiale omogeneo di tale componente è superiore al limite richiesto da GB/T 26572  
(Le aziende possono spiegare ulteriormente le ragioni tecniche per cui hanno barrato la "X" nella tabella precedente in base alla loro situazione effettiva).

[1] TCAM2

[2] DoC

[3] Per la maggior parte delle bande. Esistono alcune eccezioni, in base allo standard 3GPP

[4] RoHS Cina

## 15.5.5. Omologazione per la radiofrequenza del sistema di monitoraggio della pressione pneumatici.

Qui trovi le omologazioni della radiofrequenza per il sistema di monitoraggio della pressione pneumatici.

| Paese                | Specifica   |
|----------------------|---|
| Albania              | Con la presente, Baolong Huf Shanghai Electronics Co. Ltd dichiara che questo sistema di monitoraggio della pressione pneumatici è conforme ai requisiti essenziali e alle disposizioni della Direttiva 2014/53/UE. |
| Andorra              | Con la presente, Baolong Huf Shanghai Electronics Co. Ltd dichiara che questo sistema di monitoraggio della pressione pneumatici è conforme ai requisiti essenziali e alle disposizioni della Direttiva 2014/53/UE. |
| Angola               | Con la presente, Baolong Huf Shanghai Electronics Co. Ltd dichiara che questo sistema di monitoraggio della pressione pneumatici è conforme ai requisiti essenziali e alle disposizioni della Direttiva 2014/53/UE. |
| Argentina            | Con la presente, Baolong Huf Shanghai Electronics Co. Ltd dichiara che questo sistema di monitoraggio della pressione pneumatici è conforme ai requisiti essenziali e alle disposizioni ENACOM.                     |
| Armenia              | Con la presente, Baolong Huf Shanghai Electronics Co. Ltd dichiara che questo sistema di monitoraggio della pressione pneumatici è conforme ai requisiti essenziali e alle disposizioni AR COC.                     |
| Australia            | Con la presente, Baolong Huf Shanghai Electronics Co. Ltd dichiara che questo sistema di monitoraggio della pressione pneumatici è conforme ai requisiti essenziali e alle disposizioni dell'RCM.                   |
| Austria              | Con la presente, Baolong Huf Shanghai Electronics Co. Ltd dichiara che questo sistema di monitoraggio della pressione pneumatici è conforme ai requisiti essenziali e alle disposizioni della Direttiva 2014/53/UE. |
| Azerbaijan           | Con la presente, Baolong Huf Shanghai Electronics Co. Ltd dichiara che questo sistema di monitoraggio della pressione pneumatici è conforme ai requisiti essenziali e alle disposizioni AZ COC.                     |
| Bahrain              | Con la presente, Baolong Huf Shanghai Electronics Co. Ltd dichiara che questo sistema di monitoraggio della pressione pneumatici è conforme ai requisiti essenziali e alle disposizioni TRA.                        |
| Belgio               | Con la presente, Baolong Huf Shanghai Electronics Co. Ltd dichiara che questo sistema di monitoraggio della pressione pneumatici è conforme ai requisiti essenziali e alle disposizioni della Direttiva 2014/53/UE. |
| Bosnia ed Erzegovina | Con la presente, Baolong Huf Shanghai Electronics Co. Ltd dichiara che questo sistema di monitoraggio della pressione pneumatici è conforme ai requisiti essenziali e alle disposizioni della Direttiva 2014/53/UE. |
| Botswana             | Con la presente, Baolong Huf Shanghai Electronics Co. Ltd dichiara che questo sistema di monitoraggio della pressione pneumatici è conforme ai requisiti essenziali e alle disposizioni BOCAR.                      |
| Brasile              | Con la presente, Baolong Huf Shanghai Electronics Co. Ltd dichiara che questo sistema di monitoraggio della pressione pneumatici è conforme ai requisiti essenziali e alle disposizioni ANATEL.                     |
| Bulgaria             | Con la presente, Baolong Huf Shanghai Electronics Co. Ltd dichiara che questo sistema di monitoraggio della pressione pneumatici è conforme ai requisiti essenziali e alle disposizioni della Direttiva 2014/53/UE. |
| Cambogia             | Con la presente, Baolong Huf Shanghai Electronics Co. Ltd dichiara che questo sistema di monitoraggio della pressione pneumatici è conforme ai requisiti essenziali e alle disposizioni TRC.                        |
| Canada               | Con la presente, Baolong Huf Shanghai Electronics Co. Ltd dichiara che questo sistema di monitoraggio della pressione pneumatici è conforme ai requisiti essenziali e alle disposizioni ISED.                       |
| Cile                 | Con la presente, Baolong Huf Shanghai Electronics Co. Ltd dichiara che questo sistema di monitoraggio della pressione pneumatici è conforme ai requisiti essenziali e alle disposizioni SUBTEL.                     |
| Cina                 | Con la presente, Baolong Huf Shanghai Electronics Co. Ltd dichiara che questo sistema di monitoraggio della pressione pneumatici è conforme ai requisiti essenziali e alle disposizioni SRRC.                       |

| Paese                 | Specifica   |
|-----------------------|---|
| Colombia              | Con la presente, Baolong Huf Shanghai Electronics Co. Ltd dichiara che questo sistema di monitoraggio della pressione pneumatici è conforme ai requisiti essenziali e alle disposizioni CRC.                        |
| Costa Rica            | Con la presente, Baolong Huf Shanghai Electronics Co. Ltd dichiara che questo sistema di monitoraggio della pressione pneumatici è conforme ai requisiti essenziali e alle disposizioni SUTEL.                      |
| Croazia               | Con la presente, Baolong Huf Shanghai Electronics Co. Ltd dichiara che questo sistema di monitoraggio della pressione pneumatici è conforme ai requisiti essenziali e alle disposizioni della Direttiva 2014/53/UE. |
| Cipro                 | Con la presente, Baolong Huf Shanghai Electronics Co. Ltd dichiara che questo sistema di monitoraggio della pressione pneumatici è conforme ai requisiti essenziali e alle disposizioni della Direttiva 2014/53/UE. |
| Repubblica Ceca       | Con la presente, Baolong Huf Shanghai Electronics Co. Ltd dichiara che questo sistema di monitoraggio della pressione pneumatici è conforme ai requisiti essenziali e alle disposizioni della Direttiva 2014/53/UE. |
| Danimarca             | Con la presente, Baolong Huf Shanghai Electronics Co. Ltd dichiara che questo sistema di monitoraggio della pressione pneumatici è conforme ai requisiti essenziali e alle disposizioni della Direttiva 2014/53/UE. |
| Repubblica Dominicana | Con la presente, Baolong Huf Shanghai Electronics Co. Ltd dichiara che questo sistema di monitoraggio della pressione pneumatici è conforme ai requisiti essenziali e alle disposizioni INDOTEL.                    |
| Egitto                | Con la presente, Baolong Huf Shanghai Electronics Co. Ltd dichiara che questo sistema di monitoraggio della pressione pneumatici è conforme ai requisiti essenziali e alle disposizioni NTRA.                       |
| Estonia               | Con la presente, Baolong Huf Shanghai Electronics Co. Ltd dichiara che questo sistema di monitoraggio della pressione pneumatici è conforme ai requisiti essenziali e alle disposizioni della Direttiva 2014/53/UE. |
| Isole Faroe           | Con la presente, Baolong Huf Shanghai Electronics Co. Ltd dichiara che questo sistema di monitoraggio della pressione pneumatici è conforme ai requisiti essenziali e alle disposizioni della Direttiva 2014/53/UE. |
| Finlandia             | Con la presente, Baolong Huf Shanghai Electronics Co. Ltd dichiara che questo sistema di monitoraggio della pressione pneumatici è conforme ai requisiti essenziali e alle disposizioni della Direttiva 2014/53/UE. |
| Francia               | Con la presente, Baolong Huf Shanghai Electronics Co. Ltd dichiara che questo sistema di monitoraggio della pressione pneumatici è conforme ai requisiti essenziali e alle disposizioni della Direttiva 2014/53/UE. |
| Georgia               | Con la presente, Baolong Huf Shanghai Electronics Co. Ltd dichiara che questo sistema di monitoraggio della pressione pneumatici è conforme ai requisiti essenziali e alle disposizioni della Direttiva 2014/53/UE. |
| Germania              | Con la presente, Baolong Huf Shanghai Electronics Co. Ltd dichiara che questo sistema di monitoraggio della pressione pneumatici è conforme ai requisiti essenziali e alle disposizioni della Direttiva 2014/53/UE. |
| Grecia                | Con la presente, Baolong Huf Shanghai Electronics Co. Ltd dichiara che questo sistema di monitoraggio della pressione pneumatici è conforme ai requisiti essenziali e alle disposizioni della Direttiva 2014/53/UE. |
| Groenlandia           | Con la presente, Baolong Huf Shanghai Electronics Co. Ltd dichiara che questo sistema di monitoraggio della pressione pneumatici è conforme ai requisiti essenziali e alle disposizioni della Direttiva 2014/53/UE. |
| Guadalupe             | Con la presente, Baolong Huf Shanghai Electronics Co. Ltd dichiara che questo sistema di monitoraggio della pressione pneumatici è conforme ai requisiti essenziali e alle disposizioni della Direttiva 2014/53/UE. |
| Guatemala             | Con la presente, Baolong Huf Shanghai Electronics Co. Ltd dichiara che questo sistema di monitoraggio della pressione pneumatici è conforme ai requisiti essenziali e alle disposizioni SIT.                        |
| Hong Kong             | Con la presente, Baolong Huf Shanghai Electronics Co. Ltd dichiara che questo sistema di monitoraggio della pressione pneumatici è conforme ai requisiti essenziali e alle disposizioni della Direttiva 2014/53/UE. |
| Ungheria              | Con la presente, Baolong Huf Shanghai Electronics Co. Ltd dichiara che questo sistema di monitoraggio della pressione pneumatici è conforme ai requisiti essenziali e alle disposizioni della Direttiva 2014/53/UE. |
| Islanda               | Con la presente, Baolong Huf Shanghai Electronics Co. Ltd dichiara che questo sistema di monitoraggio della pressione pneumatici è conforme ai requisiti essenziali e alle disposizioni della Direttiva 2014/53/UE. |
| India                 | Con la presente, Baolong Huf Shanghai Electronics Co. Ltd dichiara che questo sistema di monitoraggio della pressione pneumatici è conforme ai requisiti essenziali e alle disposizioni WPC.                        |
| Indonesia             | Con la presente, Baolong Huf Shanghai Electronics Co. Ltd dichiara che questo sistema di monitoraggio della pressione pneumatici è conforme ai requisiti essenziali e alle disposizioni SDPPI.                      |
| Irlanda               | Con la presente, Baolong Huf Shanghai Electronics Co. Ltd dichiara che questo sistema di monitoraggio della pressione pneumatici è conforme ai requisiti essenziali e alle disposizioni della Direttiva 2014/53/UE. |
| Israele               | Con la presente, Baolong Huf Shanghai Electronics Co. Ltd dichiara che questo sistema di monitoraggio della pressione pneumatici è conforme ai requisiti essenziali e alle disposizioni MOC.                        |

| Paese          | Specifica   |
|----------------|---|
| Italia         | Con la presente, Baolong Huf Shanghai Electronics Co. Ltd dichiara che questo sistema di monitoraggio della pressione pneumatici è conforme ai requisiti essenziali e alle disposizioni della Direttiva 2014/53/UE. |
| Costa D'Avorio | Con la presente, Baolong Huf Shanghai Electronics Co. Ltd dichiara che questo sistema di monitoraggio della pressione pneumatici è conforme ai requisiti essenziali e alle disposizioni ARTCI.                      |
| Giappone       | Con la presente, Baolong Huf Shanghai Electronics Co. Ltd dichiara che questo sistema di monitoraggio della pressione pneumatici è conforme ai requisiti essenziali e alle disposizioni MIC.                        |
| Giordania      | Con la presente, Baolong Huf Shanghai Electronics Co. Ltd dichiara che questo sistema di monitoraggio della pressione pneumatici è conforme ai requisiti essenziali e alle disposizioni TRC.                        |
| Kazakistan     | Con la presente, Baolong Huf Shanghai Electronics Co. Ltd dichiara che questo sistema di monitoraggio della pressione pneumatici è conforme ai requisiti essenziali e alle disposizioni EAC.                        |
| Kenya          | Con la presente, Baolong Huf Shanghai Electronics Co. Ltd dichiara che questo sistema di monitoraggio della pressione pneumatici è conforme ai requisiti essenziali e alle disposizioni CAK.                        |
| Corea          | Con la presente, Baolong Huf Shanghai Electronics Co. Ltd dichiara che questo sistema di monitoraggio della pressione pneumatici è conforme ai requisiti essenziali e alle disposizioni KC.                         |
| Kosovo         | Con la presente, Baolong Huf Shanghai Electronics Co. Ltd dichiara che questo sistema di monitoraggio della pressione pneumatici è conforme ai requisiti essenziali e alle disposizioni della Direttiva 2014/53/UE. |
| Kuwait         | Con la presente, Baolong Huf Shanghai Electronics Co. Ltd dichiara che questo sistema di monitoraggio della pressione pneumatici è conforme ai requisiti essenziali e alle disposizioni CITRA.                      |
| La Réunion     | Con la presente, Baolong Huf Shanghai Electronics Co. Ltd dichiara che questo sistema di monitoraggio della pressione pneumatici è conforme ai requisiti essenziali e alle disposizioni della Direttiva 2014/53/UE. |
| Lettonia       | Con la presente, Baolong Huf Shanghai Electronics Co. Ltd dichiara che questo sistema di monitoraggio della pressione pneumatici è conforme ai requisiti essenziali e alle disposizioni della Direttiva 2014/53/UE. |
| Libano         | Con la presente, Baolong Huf Shanghai Electronics Co. Ltd dichiara che questo sistema di monitoraggio della pressione pneumatici è conforme ai requisiti essenziali e alle disposizioni MOT.                        |
| Liechtenstein  | Con la presente, Baolong Huf Shanghai Electronics Co. Ltd dichiara che questo sistema di monitoraggio della pressione pneumatici è conforme ai requisiti essenziali e alle disposizioni della Direttiva 2014/53/UE. |
| Lituania       | Con la presente, Baolong Huf Shanghai Electronics Co. Ltd dichiara che questo sistema di monitoraggio della pressione pneumatici è conforme ai requisiti essenziali e alle disposizioni della Direttiva 2014/53/UE. |
| Lussemburgo    | Con la presente, Baolong Huf Shanghai Electronics Co. Ltd dichiara che questo sistema di monitoraggio della pressione pneumatici è conforme ai requisiti essenziali e alle disposizioni della Direttiva 2014/53/UE. |
| Macedonia      | Con la presente, Baolong Huf Shanghai Electronics Co. Ltd dichiara che questo sistema di monitoraggio della pressione pneumatici è conforme ai requisiti essenziali e alle disposizioni della Direttiva 2014/53/UE. |
| Malaysia       | Con la presente, Baolong Huf Shanghai Electronics Co. Ltd dichiara che questo sistema di monitoraggio della pressione pneumatici è conforme ai requisiti essenziali e alle disposizioni SIRIM.                      |
| Malta          | Con la presente, Baolong Huf Shanghai Electronics Co. Ltd dichiara che questo sistema di monitoraggio della pressione pneumatici è conforme ai requisiti essenziali e alle disposizioni della Direttiva 2014/53/UE. |
| Martinica      | Con la presente, Baolong Huf Shanghai Electronics Co. Ltd dichiara che questo sistema di monitoraggio della pressione pneumatici è conforme ai requisiti essenziali e alle disposizioni della Direttiva 2014/53/UE. |
| Marocco        | Con la presente, Baolong Huf Shanghai Electronics Co. Ltd dichiara che questo sistema di monitoraggio della pressione pneumatici è conforme ai requisiti essenziali e alle disposizioni ANRT.                       |
| Messico        | Con la presente, Baolong Huf Shanghai Electronics Co. Ltd dichiara che questo sistema di monitoraggio della pressione pneumatici è conforme ai requisiti essenziali e alle disposizioni IFETEL/NOM.                 |
| Moldavia       | Con la presente, Baolong Huf Shanghai Electronics Co. Ltd dichiara che questo sistema di monitoraggio della pressione pneumatici è conforme ai requisiti essenziali e alle disposizioni della Direttiva 2014/53/UE. |
| Monaco         | Con la presente, Baolong Huf Shanghai Electronics Co. Ltd dichiara che questo sistema di monitoraggio della pressione pneumatici è conforme ai requisiti essenziali e alle disposizioni della Direttiva 2014/53/UE. |
| Mozambico      | Con la presente, Baolong Huf Shanghai Electronics Co. Ltd dichiara che questo sistema di monitoraggio della pressione pneumatici è conforme ai requisiti essenziali e alle disposizioni INCM.                       |
| Namibia        | Con la presente, Baolong Huf Shanghai Electronics Co. Ltd dichiara che questo sistema di monitoraggio della pressione pneumatici è conforme ai requisiti essenziali e alle disposizioni CRAN.                       |

| Paese               | Specifica   |
|---------------------|---|
| Paesi Bassi         | Con la presente, Baolong Huf Shanghai Electronics Co. Ltd dichiara che questo sistema di monitoraggio della pressione pneumatici è conforme ai requisiti essenziali e alle disposizioni della Direttiva 2014/53/UE. |
| Nuova Zelanda       | Con la presente, Baolong Huf Shanghai Electronics Co. Ltd dichiara che questo sistema di monitoraggio della pressione pneumatici è conforme ai requisiti essenziali e alle disposizioni dell'RCM.                   |
| Norvegia            | Con la presente, Baolong Huf Shanghai Electronics Co. Ltd dichiara che questo sistema di monitoraggio della pressione pneumatici è conforme ai requisiti essenziali e alle disposizioni della Direttiva 2014/53/UE. |
| Oman                | Con la presente, Baolong Huf Shanghai Electronics Co. Ltd dichiara che questo sistema di monitoraggio della pressione pneumatici è conforme ai requisiti essenziali e alle disposizioni TRA.                        |
| Panama              | Con la presente, Baolong Huf Shanghai Electronics Co. Ltd dichiara che questo sistema di monitoraggio della pressione pneumatici è conforme ai requisiti essenziali e alle disposizioni ASEP.                       |
| Paraguay            | Con la presente, Baolong Huf Shanghai Electronics Co. Ltd dichiara che questo sistema di monitoraggio della pressione pneumatici è conforme ai requisiti essenziali e alle disposizioni CONATEL.                    |
| Perù (Maquinaria)   | Con la presente, Baolong Huf Shanghai Electronics Co. Ltd dichiara che questo sistema di monitoraggio della pressione pneumatici è conforme ai requisiti essenziali e alle disposizioni MTC.                        |
| Filippine           | Con la presente, Baolong Huf Shanghai Electronics Co. Ltd dichiara che questo sistema di monitoraggio della pressione pneumatici è conforme ai requisiti essenziali e alle disposizioni NTC.                        |
| Polonia             | Con la presente, Baolong Huf Shanghai Electronics Co. Ltd dichiara che questo sistema di monitoraggio della pressione pneumatici è conforme ai requisiti essenziali e alle disposizioni della Direttiva 2014/53/UE. |
| Portogallo          | Con la presente, Baolong Huf Shanghai Electronics Co. Ltd dichiara che questo sistema di monitoraggio della pressione pneumatici è conforme ai requisiti essenziali e alle disposizioni della Direttiva 2014/53/UE. |
| Portorico           | Con la presente, Baolong Huf Shanghai Electronics Co. Ltd dichiara che questo sistema di monitoraggio della pressione pneumatici è conforme ai requisiti essenziali e alle disposizioni FCC.                        |
| Qatar               | Con la presente, Baolong Huf Shanghai Electronics Co. Ltd dichiara che questo sistema di monitoraggio della pressione pneumatici è conforme ai requisiti essenziali e alle disposizioni CRA.                        |
| Romania             | Con la presente, Baolong Huf Shanghai Electronics Co. Ltd dichiara che questo sistema di monitoraggio della pressione pneumatici è conforme ai requisiti essenziali e alle disposizioni della Direttiva 2014/53/UE. |
| San Marino          | Con la presente, Baolong Huf Shanghai Electronics Co. Ltd dichiara che questo sistema di monitoraggio della pressione pneumatici è conforme ai requisiti essenziali e alle disposizioni della Direttiva 2014/53/UE. |
| Arabia Saudita      | Con la presente, Baolong Huf Shanghai Electronics Co. Ltd dichiara che questo sistema di monitoraggio della pressione pneumatici è conforme ai requisiti essenziali e alle disposizioni CST.                        |
| Serbia/Montenegro   | Con la presente, Baolong Huf Shanghai Electronics Co. Ltd dichiara che questo sistema di monitoraggio della pressione pneumatici è conforme ai requisiti essenziali e alle disposizioni RS COC.                     |
| Singapore           | Con la presente, Baolong Huf Shanghai Electronics Co. Ltd dichiara che questo sistema di monitoraggio della pressione pneumatici è conforme ai requisiti essenziali e alle disposizioni IMDA.                       |
| Repubblica Slovacca | Con la presente, Baolong Huf Shanghai Electronics Co. Ltd dichiara che questo sistema di monitoraggio della pressione pneumatici è conforme ai requisiti essenziali e alle disposizioni della Direttiva 2014/53/UE. |
| Slovenia            | Con la presente, Baolong Huf Shanghai Electronics Co. Ltd dichiara che questo sistema di monitoraggio della pressione pneumatici è conforme ai requisiti essenziali e alle disposizioni della Direttiva 2014/53/UE. |
| Sudafrica           | Con la presente, Baolong Huf Shanghai Electronics Co. Ltd dichiara che questo sistema di monitoraggio della pressione pneumatici è conforme ai requisiti essenziali e alle disposizioni ICASA.                      |
| Spagna              | Con la presente, Baolong Huf Shanghai Electronics Co. Ltd dichiara che questo sistema di monitoraggio della pressione pneumatici è conforme ai requisiti essenziali e alle disposizioni della Direttiva 2014/53/UE. |
| Sri Lanka           | Con la presente, Baolong Huf Shanghai Electronics Co. Ltd dichiara che questo sistema di monitoraggio della pressione pneumatici è conforme ai requisiti essenziali e alle disposizioni TRCSL.                      |
| Svezia              | Con la presente, Baolong Huf Shanghai Electronics Co. Ltd dichiara che questo sistema di monitoraggio della pressione pneumatici è conforme ai requisiti essenziali e alle disposizioni della Direttiva 2014/53/UE. |
| Svizzera            | Con la presente, Baolong Huf Shanghai Electronics Co. Ltd dichiara che questo sistema di monitoraggio della pressione pneumatici è conforme ai requisiti essenziali e alle disposizioni della Direttiva 2014/53/UE. |
| Taiwan              | Con la presente, Baolong Huf Shanghai Electronics Co. Ltd dichiara che questo sistema di monitoraggio della pressione pneumatici è conforme ai requisiti essenziali e alle disposizioni NCC.                        |

| Paese               | Specifica   |
|---------------------|---|
| Thailandia          | Con la presente, Baolong Huf Shanghai Electronics Co. Ltd dichiara che questo sistema di monitoraggio della pressione pneumatici è conforme ai requisiti essenziali e alle disposizioni NBTC.                       |
| Tobago              | Con la presente, Baolong Huf Shanghai Electronics Co. Ltd dichiara che questo sistema di monitoraggio della pressione pneumatici è conforme ai requisiti essenziali e alle disposizioni TATT.                       |
| Trinidad            | Con la presente, Baolong Huf Shanghai Electronics Co. Ltd dichiara che questo sistema di monitoraggio della pressione pneumatici è conforme ai requisiti essenziali e alle disposizioni TATT.                       |
| Tunisia             | Con la presente, Baolong Huf Shanghai Electronics Co. Ltd dichiara che questo sistema di monitoraggio della pressione pneumatici è conforme ai requisiti essenziali e alle disposizioni CERT.                       |
| Turchia             | Con la presente, Baolong Huf Shanghai Electronics Co. Ltd dichiara che questo sistema di monitoraggio della pressione pneumatici è conforme ai requisiti essenziali e alle disposizioni della Direttiva 2014/53/UE. |
| Emirati Arabi Uniti | Con la presente, Baolong Huf Shanghai Electronics Co. Ltd dichiara che questo sistema di monitoraggio della pressione pneumatici è conforme ai requisiti essenziali e alle disposizioni TDRA.                       |
| Ucraina             | Con la presente, Baolong Huf Shanghai Electronics Co. Ltd dichiara che questo sistema di monitoraggio della pressione pneumatici è conforme ai requisiti essenziali e alle disposizioni UR TR COC.                  |
| Regno Unito         | Con la presente, Baolong Huf Shanghai Electronics Co. Ltd dichiara che questo sistema di monitoraggio della pressione pneumatici è conforme ai requisiti essenziali e alle disposizioni UKCA.                       |
| Uruguay             | Con la presente, Baolong Huf Shanghai Electronics Co. Ltd dichiara che questo sistema di monitoraggio della pressione pneumatici è conforme ai requisiti essenziali e alle disposizioni URSEC.                      |
| Stati Uniti         | Con la presente, Baolong Huf Shanghai Electronics Co. Ltd dichiara che questo sistema di monitoraggio della pressione pneumatici è conforme ai requisiti essenziali e alle disposizioni FCC.                        |
| Uzbekistan          | Con la presente, Baolong Huf Shanghai Electronics Co. Ltd dichiara che questo sistema di monitoraggio della pressione pneumatici è conforme ai requisiti essenziali e alle disposizioni MiTC.                       |
| Città del Vaticano  | Con la presente, Baolong Huf Shanghai Electronics Co. Ltd dichiara che questo sistema di monitoraggio della pressione pneumatici è conforme ai requisiti essenziali e alle disposizioni della Direttiva 2014/53/UE. |
| Vietnam             | Con la presente, Baolong Huf Shanghai Electronics Co. Ltd dichiara che questo sistema di monitoraggio della pressione pneumatici è conforme ai requisiti essenziali e alle disposizioni MIC.                        |
| Zambia              | Con la presente, Baolong Huf Shanghai Electronics Co. Ltd dichiara che questo sistema di monitoraggio della pressione pneumatici è conforme ai requisiti essenziali e alle disposizioni ZICTA.                      |
| Zimbabwe            | Con la presente, Baolong Huf Shanghai Electronics Co. Ltd dichiara che questo sistema di monitoraggio della pressione pneumatici è conforme ai requisiti essenziali e alle disposizioni POTRAZ.                     |

## 15.5.6. Certificati e specifiche dei caricabatterie wireless

Di seguito sono riportate le specifiche tecniche e i certificati del caricabatterie wireless.

### Produttore

Molex CVS Bochum GmbH

Indirizzo: Meesmannstr. 103, 44807 Bochum, Germania

Telefono: +49 234 51668 0

### Specifiche tecniche

Caricabatteria wireless

- Banda di frequenza: 127,55 kHz

**Il contenuto di questo manuale rappresenta lo stato del manuale d'uso al momento della stampa e potrebbe non essere completamente valido in futuro. Per ulteriori informazioni, consulta la prima pagina per la nota completa di esclusione di responsabilità.**

- Intensità massima del campo magnetico: 55,77 dBµA/m

Letture di schede NFC

- Banda di frequenza 13,56 MHz
- Intensità massima del campo magnetico: 42 dBµA/m

## Dichiarazione di conformità

|  |   |
|--|---|
| Albania, Austria, Belgio, Bulgaria, Croazia, Cipro, Danimarca, Estonia, Finlandia, Francia, Germania, Grecia, Irlanda, Islanda, Italia, Lettonia, Lituania, Lussemburgo, Malta, Norvegia, Paesi Bassi, Polonia, Portogallo, Repubblica Ceca, Romania, Slovenia, Slovacchia, Spagna, Svezia, Svizzera, Ungheria | Hereby, Molex CVS Bochum GmbH declares that the radio equipment type WCH-303 is in compliance with Directive 2014/53/EU. The full text of the EU declaration of conformity is available at the following internet address: <a href="http://www.molex.com/doc">http://www.molex.com/doc</a>  |
| Argentina  |  <b>H-29186</b>  |
| Austria, Belgio, Germania, Lussemburgo, Svizzera   | Hiermit erklärt Molex CVS Bochum GmbH, dass der Funkanlagentyp WCH-303 der Richtlinie 2014/53/EU entspricht. Der vollständige Text der EU-Konformitätserklärung ist unter der folgenden Internetadresse verfügbar: <a href="http://www.molex.com/doc">http://www.molex.com/doc</a>  |
| Belgio   | Hierbij verklaar ik, Molex CVS Bochum GmbH, dat het type radioapparatuur WCH-303 conform is met Richtlijn 2014/53/EU. De volledige tekst van de EU-conformiteitsverklaring kan worden geraadpleegd op het volgende internetadres: <a href="http://www.molex.com/doc">http://www.molex.com/doc</a>   |
| Botswana   |    |
| Brasile  | Este equipamento opera em caráter secundário, isto é, não tem direito a proteção contra interferência prejudicial, mesmo de estações do mesmo tipo, e não pode causar interferência a sistemas operando em caráter primário.  |
| Bulgaria   | С настоящото Molex CVS Bochum GmbH декларира, че този тип радиосъоръжение WCH-303 е в съответствие с Директива 2014/53/ЕС. Цялостният текст на ЕС декларацията за съответствие може да се намери на следния интернет адрес: <a href="http://www.molex.com/doc">http://www.molex.com/doc</a>   |
| Canada, Stati Uniti, Barbados, Bolivia, Cile, Colombia, Costa Rica   | Questo dispositivo è conforme alla parte 15 delle norme FCC e agli standard RSS esenti da licenza di Industry Canada. Il funzionamento è soggetto alle due condizioni seguenti: <ol style="list-style-type: none"> <li>1. Questo dispositivo non può causare interferenze dannose, e</li> <li>2. questo dispositivo deve accettare qualsiasi interferenza ricevuta, comprese interferenze che possono causare un funzionamento indesiderato.</li> </ol> FCC ID: WJLWCH-303<br>IC 7847A -WCH303<br>Qualsiasi cambiamento o modifica non espressamente approvato da Molex potrebbe invalidare l'autorizzazione dell'utente all'uso di questa apparecchiatura. |

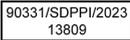

|                  |  |
|------------------|--|
| Grecia, Cipro    | Με την παρούσα ο/η Molex CVS Bochum GmbH, δηλώνει ότι ο ραδιοεξοπλισμός WCH-303 πληροί την οδηγία 2014/53/ΕΕ. Το πλήρες κείμενο της δήλωσης συμμόρφωσης ΕΕ διατίθεται στην ακόλουθη ιστοσελίδα στο διαδίκτυο: <a href="http://www.molex.com/doc">http://www.molex.com/doc</a>  |
| Indonesia        |  <p>Dilarang melakukan perubahan spesifikasi yang dapat menimbulkan gangguan fisik dan/atau elektromagnetik terhadap lingkungan sekitarnya</p> <p>Cina:</p>   <p>Messico:</p>   |
| Israele          | מספר אישור התאמה מטעם משרד התקשורת : 51-9279<br>חל איסור לבצע פעולות במכשיר אשר יש בהן כדי לשנות את תכונותיו האלחוטיות של המכשיר, ובכלל זה החלפת אנטנה מקורית או הוספת אפשרות לחיבור לאנטנה חיצונית ללא קבלת אישור משרד התקשורת, בשל החשש להפרעות אלחוטיות.  |
| Italia, Svizzera | Il fabbricante, Molex CVS Bochum GmbH, dichiara che il tipo di apparecchiatura radio WCH-303 è conforme alla direttiva 2014/53/UE. Il testo completo della dichiarazione di conformità UE è disponibile al seguente indirizzo Internet: <a href="http://www.molex.com/doc">http://www.molex.com/doc</a>  |
| Lettonia         | Ar šo Molex CVS Bochum GmbH deklarē, ka radioiekārta WCH-303 atbilst Direktīvai 2014/53/ES. Pilns ES atbilstības deklarācijas teksts ir pieejams šādā interneta vietnē: <a href="http://www.molex.com/doc">http://www.molex.com/doc</a>  |
| Lituania         | Aš, Molex CVS Bochum GmbH, patvirtinu, kad radijo įrenginių tipas WCH-303 atitinka Direktyvą 2014/53/ES. Visas ES atitikties deklaracijos tekstas prieinamas šiuo interneto adresu: <a href="http://www.molex.com/doc">http://www.molex.com/doc</a>  |
| Ungheria         | Molex CVS Bochum GmbH igazolja, hogy a WCH-303 típusú rádióberendezés megfelel a 2014/53/EU irányelvnek. Az EU-megfelelőségi nyilatkozat teljes szövege elérhető a következő internetes címen: <a href="http://www.molex.com/doc">http://www.molex.com/doc</a>   |
| Malaysia         |   |
| Malta            | B'dan, Molex CVS Bochum GmbH, niddikjara li dan it-tip ta' tagħmir tar-radju WCH-303 huwa konformi mad-Direttiva 2014/53/UE. It-test kollu tad-dikjarazzjoni ta' konformità ta-UE huwa disponibbli f'dan l-indirizz tal-Internet li ġej: <a href="http://www.molex.com/doc">http://www.molex.com/doc</a>   |
| Messico          | Omologazione IFT:VOMOWC23-11195  |
| Oman             |   |
| Pakistan         |   |
| Paraguay         |   |



|                     |  |
|---------------------|--|
| Turchia             | <p>İşbu belge; Molex CVS Bochum GmbH telsiz ekipmanı tipinin WCH-303 2014/53/AB sayılı Direktife uygun olduğunu beyan eder. AB uygunluk beyanının tam metni aşağıdaki internet adresinde mevcuttur: <a href="http://www.molex.com/doc">http://www.molex.com/doc</a></p> <p>Importato da: Volvo Car Turkey Otomobil LTD. ŞTİ.</p> <p>Selahattin Kutman<br/>Telefono: +90 532 2730116<br/>Indirizzo: Fatih Sultan Mehmet Mah. Poligon Cad.<br/>Buyaka2 Sitesi No:8B Kule2 Kat 4<br/>Tepeüstü Ümraniye<br/>34711 İstanbul, Turkey<br/>Email: <a href="mailto:selahattin.kutman@volvocars.com">selahattin.kutman@volvocars.com</a></p> |
| Emirati Arabi Uniti |    |
| Regno Unito         | <p>Hereby, Molex CVS Bochum GmbH declares that the radio equipment type WCH-303 is in compliance with the Radio Equipment Regulations 2017. The full text of the UK declaration of conformity is available at the following internet address: <a href="http://www.molex.com/doc">http://www.molex.com/doc</a></p> <p>Importato da: Volvo Car UK<br/>Chris Mullord<br/>Telefono: +44 7730 809372<br/>Indirizzo: Scandinavia House<br/>Norreys Drive<br/>Maidenhead, SL6 4FL, UK<br/>Email: <a href="mailto:chris.mullord@volvocars.com">chris.mullord@volvocars.com</a></p>   |
| Ucraina             | <p>СПРОЩЕНА ДЕКЛАРАЦІЯ ПРО ВІДПОВІДНІСТЬ Molex CVS Bochum GmbH заявляє, що тип радіобладнання WCH-303 відповідає Технічному регламенту радіобладнання; повний текст декларації про відповідність доступний на веб-сайті за такою адресою: <a href="http://www.molex.com/doc">http://www.molex.com/doc</a></p>   |
| Vietnam             |   |
| Zambia              |   |

## 15.5.7. Certificazione NFC della portiera

L'elettronica della maniglia esterna della portiera fa parte di un sistema di autorizzazione del conducente keyless che utilizza la tecnologia NFC <sup>[1]</sup>. Le seguenti informazioni si riferiscono ad avvertenze legali, di salute e sicurezza e/o di conformità agli standard.

### Modello DH421

| Paese interessato | Origine del prodotto | Immagine dell'etichetta o numero di omologazione  | Conformità normativa   | Altro                            |
|-------------------|----------------------|---|--|----------------------------------|
| Algeria           | Cina                 |   | N° CC: 149/H/ANF/2022 Homologué par ANF  |                                  |
| Algeria           | USA                  |   | N° CC: 148/H/ANF/2022 Homologué par ANF  |                                  |
| Brasile           |                      |   | Este equipamento não tem direito à proteção contra interferência prejudicial e não pode causar interferência em sistemas devidamente autorizados. Para maiores informações, consulte o site da ANATEL – <a href="http://www.anatel.gov.br">www.anatel.gov.br</a>   | Modelo: DH421                    |
| Cambogia          | Cina                 | RF-TA-2022-0450   |  | TRC identifier (RF-TA-2022-XXXX) |
| Cambogia          | USA                  | RF-TA-2022-0451   |  |                                  |
| Cina              |                      |   | <p>           ? ? NCC ? ? ? ? ? ? ? ? ? ? ? ? ? ? LP0002 ? 3.8.2 ? ? ? ? ? ? ? ? ? ?<br/>           ?<br/>           ?<br/>           ?<br/>           ?<br/>           ?<br/>           ?<br/>           ?         </p> |                                  |
| Cina (Hong Kong)  |                      |   |  | OFCA label                       |
| Indonesia         | Cina                 | <br><br><div style="border: 1px solid black; padding: 2px; width: fit-content; margin: 0 auto;"> <b>81747/SDPPI/2022</b><br/> <b>10325</b> </div> |  |                                  |
| Indonesia         | USA                  | <br><br><div style="border: 1px solid black; padding: 2px; width: fit-content; margin: 0 auto;"> <b>81746/SDPPI/2022</b><br/> <b>10325</b> </div> |  |                                  |
| Malaysia          |                      |   |  |                                  |

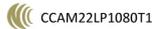
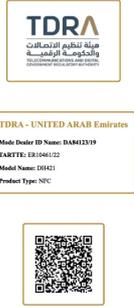
| Paese interessato   | Origine del prodotto | Immagine dell'etichetta o numero di omologazione                                   | Conformità normativa  | Altro   |
|---------------------|----------------------|--|---|---|
| Moldavia            |                      |  |   | As soon as a "CE" Conformity Mark is already applied on the device, it is not allowed to apply an "SM" Conformity Mark (national mark) on the device or its documentation or packaging. |
| Oman                |                      |   | OMAN-TRA R/13244/22 D172338   |   |
| Singapore           |                      |   | Complies with IMDA Standards DA105282 HIDF16000136                                      |   |
| Cina (Taiwan)       |                      |   | ??NCC??LP0002?3.8.2?????<br>?????<br>?????<br>?????<br>?????<br>?????<br>?????<br>????? |   |
| Emirati Arabi Uniti |                      |  |   |   |
| USA/Canada          |                      |  | Vedi sotto  | FCC ID: V2T-DH4211C :<br>7575A-DH421  |

## USA/Canada

**Ai sensi dell'articolo 15.105** Questo apparecchio è stato testato ed è risultato conforme ai limiti previsti per i dispositivi digitali di Classe B, ai sensi della sezione 15 delle norme FCC. Questi limiti sono concepiti per fornire una protezione ragionevole contro le interferenze dannose in un'installazione residenziale. Questo apparecchio genera, utilizza e può irradiare energia in radiofrequenza e, se non installato e utilizzato secondo le istruzioni, può causare interferenze dannose alle comunicazioni radio. Tuttavia, non è possibile garantire che non si verifichino interferenze in una particolare installazione. Se questo apparecchio causa interferenze dannose alla ricezione radiotelevisiva, che possono essere determinate spegnendo e riaccendendo l'apparecchio, l'utente è invitato a cercare di correggere l'interferenza con una o più delle seguenti misure:

- Riorientare o riposizionare l'antenna di ricezione.
- Aumentare la distanza tra l'apparecchiatura e il ricevitore.
- Collegare l'apparecchiatura a una presa di corrente su un circuito diverso da quello a cui è collegato il ricevitore.
- Rivolgersi al concessionario o a un tecnico esperto in ambito radio/TV.

**Ai sensi dell'articolo 15.19 / RSS-210** ATTENZIONE: questo apparecchio è conforme alla Sezione 15 delle norme FCC e alla norma industriale canadese RSS-210. Il funzionamento è soggetto alle seguenti due condizioni: (1) il dispositivo non può cau-

**Il contenuto di questo manuale rappresenta lo stato del manuale d'uso al momento della stampa e potrebbe non essere completamente valido in futuro. Per ulteriori informazioni, consulta la prima pagina per la nota completa di esclusione di responsabilità.**

sare interferenze dannose e (2) deve accettare qualsiasi interferenza ricevuta, incluse quelle che possono causare un funzionamento indesiderato. Le présent appareil est conforme aux CNR d'Industrie Canada applicables aux appareils radio exempts de licence. L'exploitation est autorisée aux deux conditionssuivantes: (1) l'appareil ne doit pas produire de brouillage, et (2) l'appareil doit accepter tout brouillage radioélectrique subi, même si le brouillage est susceptible d'en compromettre le fonctionnement.

**Ai sensi dell'articolo 15.21 ATTENZIONE:** le modifiche o i cambiamenti apportati a questa apparecchiatura non espressamente approvati da WITTE Automotive; WITTE-Velbert GmbH & Co. KG possono annullare l'autorizzazione FCC all'uso di questo apparecchio.

DH421 (maniglia esterna della portiera elettronica) fa parte di un sistema di autorizzazione del conducente keyless con NFC come nuova funzione aggiuntiva (il sistema sarà montato all'interno della maniglia esterna della portiera). Il sistema combina la funzione Keyless-Go basata su sensori capacitivi (blocco/sblocco/richiesta) e lo standard di comunicazione contactless NFC (Near-Field-Communication a 13,56 MHz). Il prodotto è sicuro per quanto riguarda l'esposizione alle radiofrequenze per il pubblico in generale, se viene mantenuta una distanza di 10 cm o più in ogni momento in cui non si intende attivare la funzione di blocco.

#### **Attenzione**

L'uso improprio dell'apertura del veicolo può causare gravi lesioni personali. Porta sempre con te la chiave (anche quella digitale) quando lasci il veicolo. Il motore può essere avviato e i sistemi del veicolo, come gli alzacristalli elettrici, possono essere azionati, causando gravi lesioni personali. Non lasciare mai da soli nel veicolo bambini, disabili o persone che non sono in grado di prendersi cura di se stesse. Le portiere si possono bloccare con la chiave del telecomando o toccando l'area del sensore di blocco capacitivo della maniglia della portiera. In caso di emergenza, le persone potrebbero rimanere intrappolate nel veicolo. Ad esempio, a seconda del periodo dell'anno, le persone intrappolate nel veicolo possono essere esposte a temperature molto alte o molto basse. Non rimuovere mai la chiave dal bloccasterzo mentre il veicolo è in movimento o si sta fermando. Il piantone del volante si bloccherebbe e non saresti in grado di sterzare o controllare il veicolo.

#### **Nota**

La maniglia esterna della portiera contiene componenti elettronici. Proteggi questi componenti da un uso improprio. Non lasciare mai le chiavi del veicolo (anche quelle digitali) all'interno del veicolo. L'accesso da parte di persone non autorizzate potrebbe causare danni o il veicolo potrebbe essere rubato. Porta sempre con te le chiavi quando lasci il veicolo.

<sup>[1]</sup> Comunicazione a corto raggio

## 15.5.8. Certificazione dei sistemi di avviamento

Qui trovi la certificazione degli standard di conformità delle chiavi con riconoscimento a distanza e dei relativi lettori.

### Sistemi di chiusura

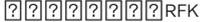
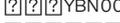
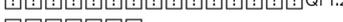
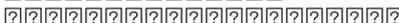
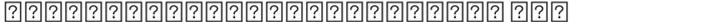
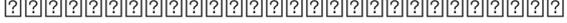
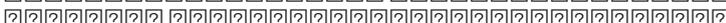
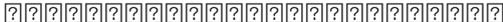
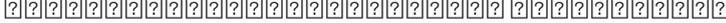
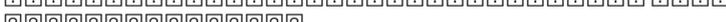
| Paese/regione | Tipo di omologazione | Omologazione  | Etichetta  |
|---------------|----------------------|---|--|
| Argentina     | WAN00,<br>YBN00      |   |  H-27299<br>DENSO WAN00<br> C-28672<br>DENSO YBN00 |
| Brasile       | WAN00,<br>YBN00      | Este equipamento nao tem direito à proteção contra interferência prejudicial e nao pode causar interferência em sistemas devidamente autorizados.   |  |
| Canada        | WAN00,<br>YBN00      | Key system<br>NOTE: This device contains licence-exempt transmitter(s)/receiver(s) that comply with Innovation, Science and Economic Development Canada's licence-exempt RSS(s). Operation is subject to the following two conditions: (1) This device may not cause interference. (2) This device must accept any interference, including interference that may cause undesired operation of the device.<br>NOTE: L'émetteur/récepteur exempt de licence contenu dans le présent appareil est conforme aux CNR d'Innovation, Sciences et Développement économique Canada applicables aux appareils radio exempts de licence. L'exploitation est autorisée aux deux conditions suivantes: (1) L'appareil ne doit pas produire de brouillage; (2) L'appareil doit accepter tout brouillage radioélectrique subi, même si le brouillage est susceptible d'en compromettre le fonctionnement.<br>Radiofrequency radiation exposure information<br>This equipment complies with ISED radiation exposure limits set forth for an uncontrolled environment and meets RSS-102 radio frequency (RF) Exposure Guidelines as this equipment has very low levels of RF energy.<br>Informations sur l'exposition aux rayonnements de radiofréquence: Cet équipement est conforme aux limites d'exposition aux rayonnements de l'ISDE définies pour un environnement non contrôlé et répond aux directives d'exposition aux radiofréquences (RF) de la norme CNR-102 car cet équipement présente de très faibles niveaux d'énergie RF. |  |
| Cina          | YBN00                |  RFK<br> YBN00<br> Qi 1.2<br> -<br> 110 - 205 kHz<br><br><br><br><br><br><br><br><br><br>  |  |

| Paese/regione   | Tipo di omologazione | Omologazione  | Etichetta |
|---|----------------------|---|-----------|
| Stato aderente all'UE<br>Albania, Andorra, San Marino, Città del Vaticano, Bosnia ed Erzegovina, Macedonia, Monaco, Moldavia, Montenegro, Turchia, Kosovo, Groenlandia, Isole Faroe | WAN00,<br>YBN00      | <p>UWB Reader (UWBR):<br/>Model: WAN00<br/>Manufacturer: DENSO CORPORATION Address: 1-1, Showa-cho, Kariya-shi, Aichi-ken, 448-8661 Japan<br/>Operation frequency: CH5: 6240.0 - 6739.2 MHz CH9: 7737.6 - 8236.8 MHz. Maximum output power: -41.3 dBm/MHz or less<br/>Radio Frequency Key (RFK)<br/>Model: YBN00<br/>Manufacturer: DENSO CORPORATION Address: 1-1, Showa-cho, Kariya-shi, Aichi-ken, 448-8661 Japan<br/>UWB Operation frequency: CH5: 6240.0 - 6739.2 MHz. CH9: 7737.6 - 8236.8 MHz. Maximum output power: -41.3 dBm/MHz or less<br/>Key system<br/>Manufacturer: DENSO CORPORATION Address: 1-1, Showa-cho, Kariya-shi, Aichi-ken, 448-8661 Japan<br/>Bluetooth Operation frequency: 2402 - 2480 MHz. Maximum output power: 0 dBm or less<br/>NFC Operation frequency: 13.56 MHz<br/>Qi Operation frequency: 110 - 205 kHz<br/>Hereby, DENSO CORPORATION declares that the radio equipment type is in compliance with Directive 2014/53/EU. The full text of the EU declaration of conformity is available at the following internet address: <a href="https://contact-us.denso.com/form/global/en/contact-us/doc/">https://contact-us.denso.com/form/global/en/contact-us/doc/</a> [<a href="https://contact-us.denso.com/form/global/en/contact-us/doc/">https://contact-us.denso.com/form/global/en/contact-us/doc/</a>]<br/>DENSO CORPORATION vakuuttaa, että radiolaitetyyppi on direktiivin 2014/53/EU mukainen. EU-vaatimustenmukaisuusvakuutuksen täysimittainen teksti on saatavilla seuraavassa internetosoitteessa: <a href="https://contact-us.denso.com/form/global/en/contact-us/doc/">https://contact-us.denso.com/form/global/en/contact-us/doc/</a> [<a href="https://contact-us.denso.com/form/global/en/contact-us/doc/">https://contact-us.denso.com/form/global/en/contact-us/doc/</a>]<br/>Hierbij verklaar ik, DENSO CORPORATION, dat het type radioapparatuur conform is met Richtlijn 2014/53/EU. De volledige tekst van de EU-conformiteitsverklaring kan worden geraadpleegd op het volgende internetadres: <a href="https://contact-us.denso.com/form/global/en/contact-us/doc/">https://contact-us.denso.com/form/global/en/contact-us/doc/</a> [<a href="https://contact-us.denso.com/form/global/en/contact-us/doc/">https://contact-us.denso.com/form/global/en/contact-us/doc/</a>]<br/>Le soussigné, DENSO CORPORATION, déclare que l'équipement radioélectrique du type est conforme à la directive 2014/53/UE. Le texte complet de la déclaration UE de conformité est disponible à l'adresse internet suivante: <a href="https://contact-us.denso.com/form/global/en/contact-us/doc/">https://contact-us.denso.com/form/global/en/contact-us/doc/</a> [<a href="https://contact-us.denso.com/form/global/en/contact-us/doc/">https://contact-us.denso.com/form/global/en/contact-us/doc/</a>]<br/>Härmed försäkrar DENSO CORPORATION att denna typ av radioutrustning överensstämmer med direktiv 2014/53/EU. Den fullständiga texten till EU-försäkran om överensstämmelse finns på följande webbadress: <a href="https://contact-us.denso.com/form/global/en/contact-us/doc/">https://contact-us.denso.com/form/global/en/contact-us/doc/</a> [<a href="https://contact-us.denso.com/form/global/en/contact-us/doc/">https://contact-us.denso.com/form/global/en/contact-us/doc/</a>]<br/>Hermed erklærer DENSO CORPORATION, at radioudstyrstypen er i overensstemmelse med direktiv 2014/53/EU. EU-overensstemmelseserklæringens fulde tekst kan findes på følgende internetadresse: <a href="https://contact-us.denso.com/form/global/en/contact-us/doc/">https://contact-us.denso.com/form/global/en/contact-us/doc/</a> [<a href="https://contact-us.denso.com/form/global/en/contact-us/doc/">https://contact-us.denso.com/form/global/en/contact-us/doc/</a>]<br/>Hiermit erklährt DENSO CORPORATION, dass der Funkanlagentyp der Richtlinie 2014/53/EU entspricht. Der vollständige Text der EU-Konformitätserklärung ist unter der folgenden Internetadresse verfügbar: <a href="https://contact-us.denso.com/form/global/en/contact-us/doc/">https://contact-us.denso.com/form/global/en/contact-us/doc/</a> [<a href="https://contact-us.denso.com/form/global/en/contact-us/doc/">https://contact-us.denso.com/form/global/en/contact-us/doc/</a>]<br/>Με την παρούσα ο/η DENSO CORPORATION, δηλώνει ότι ο ραδιοεξοπλισμός πληροί την οδηγία 2014/53/ΕΕ. Το πλήρες κείμενο της δήλωσης συμμόρφωσης ΕΕ διατίθεται στην ακόλουθη ιστοσελίδα στο διαδίκτυο: <a href="https://contact-us.denso.com/form/global/en/contact-us/doc/">https://contact-us.denso.com/form/global/en/contact-us/doc/</a> [<a href="https://contact-us.denso.com/form/global/en/contact-us/doc/">https://contact-us.denso.com/form/global/en/contact-us/doc/</a>]<br/>Il fabbricante, DENSO CORPORATION, dichiara che il tipo di apparecchiatura radio è conforme alla direttiva 2014/53/UE. Il testo completo della dichiarazione di conformità UE è disponibile al seguente indirizzo Internet: <a href="https://contact-us.denso.com/form/global/en/contact-us/doc/">https://contact-us.denso.com/form/global/en/contact-us/doc/</a> [<a href="https://contact-us.denso.com/form/global/en/contact-us/doc/">https://contact-us.denso.com/form/global/en/contact-us/doc/</a>]<br/>Por la presente, DENSO CORPORATION declara que el tipo de equipo radioeléctrico es conforme con la Directiva 2014/53/UE. El texto completo de la declaración UE de conformidad está disponible en la dirección Internet siguiente: <a href="https://contact-us.denso.com/form/global/en/contact-us/doc/">https://contact-us.denso.com/form/global/en/contact-us/doc/</a> [<a href="https://contact-us.denso.com/form/global/en/contact-us/doc/">https://contact-us.denso.com/form/global/en/contact-us/doc/</a>]<br/>O(a) abaixo assinado(a) DENSO CORPORATION declara que o presente tipo de equipamento de rádio está em conformidade com a Diretiva 2014/53/UE. O texto integral da declaração de conformidade está disponível no seguinte endereço de Internet: <a href="https://contact-us.denso.com/form/global/en/contact-us/doc/">https://contact-us.denso.com/form/global/en/contact-us/doc/</a> [<a href="https://contact-us.denso.com/form/global/en/contact-us/doc/">https://contact-us.denso.com/form/global/en/contact-us/doc/</a>]</p> |           |

| Paese/regione | Tipo di omologazione | Omologazione  | Etichetta |
|---------------|----------------------|---|-----------|
|               |                      | <p>B'dan, DENSO CORPORATION, niddikjara li dan it-tip ta' taghmir tar-radju huwa konformi mad-Direttiva 2014/53/UE.It-test kollu tad-dikjarazzjoni ta' konformità tal-UE huwa disponibbli f'dan l-indirizz tal-Internet li ġe: <a href="https://contact-us.denso.com/form/global/en/contact-us/doc/">https://contact-us.denso.com/form/global/en/contact-us/doc/</a> [<a href="https://contact-us.denso.com/form/global/en/contact-us/doc/">https://contact-us.denso.com/form/global/en/contact-us/doc/</a>]</p> <p>Käesolevaga deklareerib DENSO CORPORATION, et käesolev raadioeadme tüüp vastab direktiivi 2014/53/EL nõuetele.ELi vastavusdeklaratsiooni täielik tekst on kättesaadav järgmisel internetiaadressil: <a href="https://contact-us.denso.com/form/global/en/contact-us/doc/">https://contact-us.denso.com/form/global/en/contact-us/doc/</a> [<a href="https://contact-us.denso.com/form/global/en/contact-us/doc/">https://contact-us.denso.com/form/global/en/contact-us/doc/</a>]</p> <p>DENSO CORPORATION igazolja, hogy a típusú rádióberendezés megfelel a 2014/53/EU irányelvnek. Az EU-megfelelőségi nyilatkozat teljes szövege elérhető a következő internetes címen: <a href="https://contact-us.denso.com/form/global/en/contact-us/doc/">https://contact-us.denso.com/form/global/en/contact-us/doc/</a> [<a href="https://contact-us.denso.com/form/global/en/contact-us/doc/">https://contact-us.denso.com/form/global/en/contact-us/doc/</a>]</p> <p>Me anë të kësaj deklaratë, subjekti DENSO CORPORATION deklaron se pajisjet radio është në përputhje me këtë rregull teknik për pajisjet radio dhe fundore të komunikimeve elektronike. Teksti i plotë i Deklaratës së Konformitetit është i disponueshëm në adresën e mëposhtme të internetit: <a href="https://contact-us.denso.com/form/global/en/contact-us/doc/">https://contact-us.denso.com/form/global/en/contact-us/doc/</a> [<a href="https://contact-us.denso.com/form/global/en/contact-us/doc/">https://contact-us.denso.com/form/global/en/contact-us/doc/</a>]</p> <p>Prin prezenta, DENSO CORPORATION declară că tipul de echipamente radio este în conformitate cu Reglementarea tehnică „Punerea la dispoziție pe piață a echipamentelor radio”. Textul integral al declarației de conformitate este disponibil la următoarea adresă de Internet: <a href="https://contact-us.denso.com/form/global/en/contact-us/doc/">https://contact-us.denso.com/form/global/en/contact-us/doc/</a> [<a href="https://contact-us.denso.com/form/global/en/contact-us/doc/">https://contact-us.denso.com/form/global/en/contact-us/doc/</a>]</p> <p>DENSO CORPORATION týmto vyhlasuje, že rádiové zariadenie typu je v súlade so smernicou 2014/53/EÚ. Úplné EÚ vyhlásenie o zhode je k dispozícii na tejto internetovej adrese: <a href="https://contact-us.denso.com/form/global/en/contact-us/doc/">https://contact-us.denso.com/form/global/en/contact-us/doc/</a> [<a href="https://contact-us.denso.com/form/global/en/contact-us/doc/">https://contact-us.denso.com/form/global/en/contact-us/doc/</a>]</p> <p>Tímto DENSO CORPORATION prohlašuje, že typ rádiového zařízení je v souladu se směrnicí 2014/53/EU. Úplné znění EU prohlášení o shodě je k dispozici na této internetové adrese: <a href="https://contact-us.denso.com/form/global/en/contact-us/doc/">https://contact-us.denso.com/form/global/en/contact-us/doc/</a> [<a href="https://contact-us.denso.com/form/global/en/contact-us/doc/">https://contact-us.denso.com/form/global/en/contact-us/doc/</a>]</p> <p>DENSO CORPORATION potvrdjuje, da je tip radijske opreme skladen z Direktivo 2014/53/EU. Celotno besedilo izjave EU o skladnosti je na voljo na naslednjem spletnem naslovu: <a href="https://contact-us.denso.com/form/global/en/contact-us/doc/">https://contact-us.denso.com/form/global/en/contact-us/doc/</a> [<a href="https://contact-us.denso.com/form/global/en/contact-us/doc/">https://contact-us.denso.com/form/global/en/contact-us/doc/</a>]</p> <p>Aš, DENSO CORPORATION, patvirtinu, kad radijo įrenginių tipas atitinka Direktyvą 2014/53/ES. Visas ES atitikties deklaracijos tekstas prieinamas šiuo interneto adresu: <a href="https://contact-us.denso.com/form/global/en/contact-us/doc/">https://contact-us.denso.com/form/global/en/contact-us/doc/</a> [<a href="https://contact-us.denso.com/form/global/en/contact-us/doc/">https://contact-us.denso.com/form/global/en/contact-us/doc/</a>]</p> <p>Ar šo DENSO CORPORATION deklarē, ka radioiekārta atbilst Direktīvai 2014/53/ES. Pilns ES atbilstības deklarācijas teksts ir pieejams šādā interneta vietnē: <a href="https://contact-us.denso.com/form/global/en/contact-us/doc/">https://contact-us.denso.com/form/global/en/contact-us/doc/</a> [<a href="https://contact-us.denso.com/form/global/en/contact-us/doc/">https://contact-us.denso.com/form/global/en/contact-us/doc/</a>]</p> <p>DENSO CORPORATION niniejszym oświadcza, że typ urządzenia radiowego jest zgodny z dyrektywą 2014/53/UE. Pełny tekst deklaracji zgodności UE jest dostępny pod następującym adresem internetowym: <a href="https://contact-us.denso.com/form/global/en/contact-us/doc/">https://contact-us.denso.com/form/global/en/contact-us/doc/</a> [<a href="https://contact-us.denso.com/form/global/en/contact-us/doc/">https://contact-us.denso.com/form/global/en/contact-us/doc/</a>]</p> <p>Hér með lýsir DENSO CORPORATION yfir því að er í samræmi við grunnkröfur og aðrar kröfur, sem gerðar eru í tilskipun 2014/53/EU. Samræmisýfirlýsing er einnig aðgengileg á eftirfarandi vefslóð: <a href="https://contact-us.denso.com/form/global/en/contact-us/doc/">https://contact-us.denso.com/form/global/en/contact-us/doc/</a> [<a href="https://contact-us.denso.com/form/global/en/contact-us/doc/">https://contact-us.denso.com/form/global/en/contact-us/doc/</a>]</p> <p>DENSO CORPORATION erklærer at er i overensstemmelse med direktiv 2014/53/EU. Samsvarserklæringen i fulltekst er tilgjengelig på følgende internettadresse: <a href="https://contact-us.denso.com/form/global/en/contact-us/doc/">https://contact-us.denso.com/form/global/en/contact-us/doc/</a> [<a href="https://contact-us.denso.com/form/global/en/contact-us/doc/">https://contact-us.denso.com/form/global/en/contact-us/doc/</a>]</p> <p>С настоящим DENSO CORPORATION декларира, че този тип радиосъоръжение е в съответствие с Директива 2014/53/ЕС. Цялостният текст на ЕС декларацията за съответствие може да се намери на следния интернет адрес: <a href="https://contact-us.denso.com/form/global/en/contact-us/doc/">https://contact-us.denso.com/form/global/en/contact-us/doc/</a> [<a href="https://contact-us.denso.com/form/global/en/contact-us/doc/">https://contact-us.denso.com/form/global/en/contact-us/doc/</a>]</p> <p>DENSO CORPORATION ovime izjavljuje da je radijska oprema tipa u skladu s Direktivom 2014/53/EU. Cjeloviti tekst EU izjave o skladnosti dostupan je na sljedećoj internetskoj adresi: <a href="https://contact-us.denso.com/form/global/en/contact-us/doc/">https://contact-us.denso.com/form/global/en/contact-us/doc/</a> [<a href="https://contact-us.denso.com/form/global/en/contact-us/doc/">https://contact-us.denso.com/form/global/en/contact-us/doc/</a>]</p> <p>Овиме, DENSO CORPORATION изјављује да је радио опрема тип усаглашена са Директивом 2014/53/EU. Цео текст ЕУ декларације о усаглашености доступан је на</p> |           |

| Paese/regione | Tipo di omologazione | Omologazione  | Etichetta |
|---------------|----------------------|---|-----------|
|               |                      | <p>სლდეჰოჯ ინტერნეტ ადრესი: <a href="https://contact-us.denso.com/form/global/en/contact-us/doc/">https://contact-us.denso.com/form/global/en/contact-us/doc/</a> [<a href="https://contact-us.denso.com/form/global/en/contact-us/doc/">https://contact-us.denso.com/form/global/en/contact-us/doc/</a>]</p> <p>Amb aquest document, DENSO CORPORATION declara que el tipus d'equipament radioelèctric es conforme a la Directiva 2014/53/UE. El text complet de la declaració UE de conformitat està disponible en la següent adreça d'Internet: <a href="https://contact-us.denso.com/form/global/en/contact-us/doc/">https://contact-us.denso.com/form/global/en/contact-us/doc/</a> [<a href="https://contact-us.denso.com/form/global/en/contact-us/doc/">https://contact-us.denso.com/form/global/en/contact-us/doc/</a>]</p> <p>İşbu belge; DENSO CORPORATION telsiz ekipmanı tipinin 2014/53/AB sayılı Direktif'e uygun olduğunu beyan eder. AB uygunluk beyanının tam metni aşağıdaki internet adresinde mevcuttur: <a href="https://contact-us.denso.com/form/global/en/contact-us/doc/">https://contact-us.denso.com/form/global/en/contact-us/doc/</a> [<a href="https://contact-us.denso.com/form/global/en/contact-us/doc/">https://contact-us.denso.com/form/global/en/contact-us/doc/</a>]</p> |           |
| Georgia       | WAN00, YBN00         | <p>გადამცემი<br/>მოდელი: WAN00<br/>მუშაობის სიხშირე: CH5: 6240.0 - 6739.2 MHz CH9: 7737.6 - 8236.8 MHz.<br/>მაქსიმალური გამომავალი სიმძლავრე: -41.3 dBm/MHz ან ნაკლები</p> <p>გადამცემი<br/>მოდელი: YBN00<br/>UWB<br/>მაქსიმალური გამომავალი სიმძლავრე: -41.3 dBm/MHz ან ნაკლები</p> <p>Bluetooth<br/>მუშაობის სიხშირე: 2402 - 2480 MHz<br/>მაქსიმალური გამომავალი სიმძლავრე: 0 dBm ან ნაკლები</p> <p>NFC<br/>მუშაობის სიხშირე: 13.56 MHz</p> <p>Qi<br/>მუშაობის სიხშირე: 110 - 205 kHz</p> <p>მუშაობის სიხშირე: CH5: 6240.0 - 6739.2 MHz CH9: 7737.6 - 8236.8 MHz.<br/>მაქსიმალური გამომავალი სიმძლავრე: -41.3 dBm/MHz ან ნაკლები</p> <p>მწარმოებელი: DENSO CORPORATION<br/>ათები: 1-1, Showa-cho, Kariya-shi, Aichi-ken, 448-8661</p> <p>წინამდებარე დეკლარაციით, DENSO CORPORATION ვაცხადებ, რომ რადიომონწყობილობის ტიპი შეესაბამება რადიომონწყობილობის შესახებ ტექნიკური რეგლამენტის მოთხოვნებს. შესაბამისობის დეკლარაციის სრული ტექსტი ხელმისაწვდომია შემდეგ ინტერნეტმისამართზე: <a href="https://contact-us.denso.com/form/global/en/contact-us/doc/">https://contact-us.denso.com/form/global/en/contact-us/doc/</a> [<a href="https://contact-us.denso.com/form/global/en/contact-us/doc/">https://contact-us.denso.com/form/global/en/contact-us/doc/</a>]</p>   |           |
| Israele       | WAN00, YBN00         | <p>חל איסור לבצע פעולות במכשיר שיש בהן כדי לשנות את תכונותיו האלחוטיות של המכשיר, ובכלל זה שינויי תוכנה, החלפת אנטנה מקורית או הוספת אפשרות לחיבור לאנטנה חיצונית, בלא קבלת אישור משרד התקשורת, בשל החשש להפרעות אלחוטיות.</p> <p>DENSO : סימן רשום<br/>ראה מוצר : שנת ייצור<br/>א (UWB)UWB) מוצר : קורא<br/>WAN00 : דגם<br/>ראה מוצר : ארץ ייצור<br/>מוצר : טווח התדרים של המפתח (RFK)<br/>YBN00 : דגם<br/>ראה מוצר : ארץ ייצור</p>  |           |

| Paese/regione       | Tipo di omologazione | Omologazione   | Etichetta   |
|---------------------|----------------------|--|---|
| Giappone            | WAN00,<br>YBN00      | <p>XXXXXXXXXXXXXXXXXXXXXXXXXXXXXXXXXXXX</p> <ul style="list-style-type: none"> <li>XXXXXXXXXXXXXXXXXXXXXXXXXXXXXXXXXXXX<br/>XXXXXXXXXXXXXXXXXXXX</li> <li>XXXXXXXXXXXXXXXXXXXX</li> </ul>  |   |
| Repubblica di Corea | WAN00,<br>YBN00      | <p>XXXXXXXX (XXXX): UWB Reader (UWB) (WAN00)<br/> XXXXXXXX: R-R-DKR-WAN00<br/> XXXXXXXX/DENSO CORPORATION<br/> XXXXXXXX/XXXX: Vedi prodotto<br/> XXXXXXXX (XXXX) Radio Frequency Key (RFK) (YBN00)<br/> XXXXXXXX: R-R-DKR-YBN00<br/> XXXXXXXX/DENSO CORPORATION<br/> XXXXXXXX/XXXX: Vedi prodotto</p>  | <br>WAN00<br>Product label: DYMMEDD<br>Day: 01-31<br>Month: 03-12<br>Last 2 digits of Year: 24-2024<br><br>YBN00<br>Product label: SYDDNNNN<br>Serial: 0000-9999<br>Day (Julian date): 001-368<br>Last 1 digit of Year: 4-2024 |
| Malaysia            | WAN00,<br>YBN00      |  | <br>CIDF15000184<br>WAN00, YBN00   |
| Messico             | WAN00,<br>YBN00      | <p>UWB Reader: DENSO WAN00. IFT RLVDWEA22-2675<br/> Radio Frequency Key: DENSO YBN00. IFT VODEYB22-29763<br/> La operación de este equipo está sujeta a las siguientes dos condiciones: (1) es posible que este equipo o dispositivo no cause interferencia perjudicial y (2) este equipo o dispositivo debe aceptar cualquier interferencia, incluyendo la que pueda causar su operación no deseada.<br/> Este equipo opera a título secundario, consecuentemente, debe aceptar interferencias perjudiciales incluyendo equipos de la misma clase y puede no causar interferencias a sistemas operando a título primario.</p> |   |
| Marocco             | YBN00                | <p>MAROCOCCO: MR35493/2022<br/> DENSO. YBN00.</p>  |   |
| Nigeria             | WAN00,<br>YBN00      | <p>Model:WAN00/YBN00<br/> Connection and use of this communications equipment is permitted by the Nigerian Communications Commission.</p>  |   |
| Paraguay            | WAN00,<br>YBN00      | <p>[Para los vehículos que se venden en Paraguay]. Nombre del proveedor en Paraguay: Rider &amp; Cia. Dirección: Av. José Gervasio Artigas 1945 Altos and Central Asunción, 001202</p>   | <br>NR: 2021-12-I-0724<br>DENSO WAN00<br><br>NR: 2022-12-I-0752<br>DENSO YBN00  |
| Serbia              | WAN00,<br>YBN00      |  | <br>DENSO WAN00, DENSO<br>YBN 00<br><br>M011 23<br>DENSO WAN00, DENSO<br>YBN 00   |

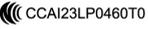
| Paese/regione | Tipo di omologazione | Omologazione  | Etichetta   |
|---------------|----------------------|---|---|
| Senegal       | WAN00,<br>YBN00      | WAN00<br>SENEGAL: 072265/AG/ER<br>YBN00<br>SENEGAL: 072466/AG/ER  |   |
| Singapore     | WAN00,<br>YBN00      |   | <div style="border: 1px solid black; padding: 5px; text-align: center; width: fit-content; margin: 5px auto;">Complies with<br/>IMDA Standards<br/>DB107713</div> <p>DENSO WAN00</p> <div style="border: 1px solid black; padding: 5px; text-align: center; width: fit-content; margin: 5px auto;">Complies with<br/>IMDA Standards<br/>DB107713</div> <p>DENSO YBN00</p>   |
| Sudafrica     | WAN00,<br>YBN00      |   | <br>  |
| Taiwan        | WAN00,<br>YBN00      | <div style="font-family: monospace; font-size: 8px; text-align: center;"> ??<br/> ??<br/> ??<br/> ??<br/> ?? </div>   | <div style="font-family: monospace; font-size: 8px; text-align: center;"> ???: UWB Reader<br/>(UWBR)<br/> ???: DENSO<br/> ???: WAN00 </div> <div style="text-align: center; margin-top: 10px;">  </div> <div style="font-size: 8px; text-align: center; margin-top: 10px;"> ???: Radio Fre-<br/>quency Key (RFK)<br/> ?: Volvo<br/> ?: YBN00 </div> <div style="text-align: center; margin-top: 10px;">  </div> |
| Thailandia    | WAN00,<br>YBN00      | <div style="font-family: monospace; font-size: 8px; text-align: center;"> ??<br/> ??<br/> ??<br/> ??<br/> ??<br/> ??<br/> ??<br/> ???????????? </div> |   |

| Paese/regione       | Tipo di omologazione | Omologazione   | Etichetta  |
|---------------------|----------------------|--|--|
| Emirati Arabi Uniti | YBN00                | UAE: ER17320/23 DENSO YBN00  |  |
| Ucraina             | WAN00, YBN00         | <p>UWB Reader (UWBR):<br/>           модель: WAN00<br/>           смугу радіочастот: CH5: 6240.0 - 6739.2 МГц, CH9: 7737.6 - 8236.8 МГц<br/>           максимальну потужність випромінювання: -41.3 дБм/МГц або менше</p> <p>Radio Frequency Key (RFK):<br/>           модель: YBN00<br/>           UWB<br/>           смугу радіочастот: CH5: 6240.0 - 6739.2 МГц, CH9: 7737.6 - 8236.8 МГц<br/>           максимальну потужність випромінювання: -41.3 дБм/МГц або менше</p> <p>Bluetooth<br/>           смугу радіочастот: 2402 - 2480 МГц<br/>           максимальну потужність випромінювання: 0 дБм/МГц або менше</p> <p>NFC<br/>           смугу радіочастот: 13.56 МГц<br/>           Qi<br/>           смугу радіочастот: 110 - 205 кГц<br/>           виробник: DENSO CORPORATION адреса: 1-1, Showa-cho, Kariya-shi, Aichi-ken, 448-8661, Japan<br/>           справжнім DENSO CORPORATION заявляє, що тип радіообладнання відповідає Технічному регламенту радіообладнання; повний текст декларації про відповідність доступний на веб-сайті за такою адресою: <a href="https://www.denso.com/global/en/contact-us/doc/">https://www.denso.com/global/en/contact-us/doc/</a> [<a href="https://www.denso.com/global/en/contact-us/doc/">https://www.denso.com/global/en/contact-us/doc/</a>]</p>   | <br>UA RF: 3DENSWANO<br><br><br>UA RF: 3DENSYBNO |
| Regno Unito         | WAN00, YBN00         | <p>UWB Reader (UWBR)<br/>           Model: WAN00<br/>           Manufacturer: DENSO CORPORATION Address: 1-1, Showa-cho, Kariya-shi, Aichi-ken, 448-8661 Japan<br/>           Operation frequency: CH5: 6240.0 - 6739.2 MHz. CH9: 7737.6 - 8236.8 MHz. Maximum output power: -41.3 dBm/MHz or less<br/>           Radio Frequency Key (RFK)<br/>           Model: YBN00<br/>           Hereby, DENSO CORPORATION declares that the radio equipment type is in compliance with Directive 2014/53/EU. The full text of the EU declaration of conformity is available at the following internet address: <a href="https://www.denso.com/global/en/contact-us/doc/">https://www.denso.com/global/en/contact-us/doc/</a> [<a href="https://www.denso.com/global/en/contact-us/doc/">https://www.denso.com/global/en/contact-us/doc/</a>]<br/>           Hereby, DENSO CORPORATION declares that the radio equipment type is in compliance with the relevant statutory requirements. The full text of the UK declaration of conformity is available at the following internet address: <a href="https://www.denso.com/global/en/contact-us/doc/">https://www.denso.com/global/en/contact-us/doc/</a> [<a href="https://www.denso.com/global/en/contact-us/doc/">https://www.denso.com/global/en/contact-us/doc/</a>]<br/>           Manufacturer: DENSO CORPORATION Address: 1-1, Showa-cho, Kariya-shi, Aichi-ken, 448-8661 Japan<br/>           UWB Operation frequency: CH5: 6240.0 - 6739.2 MHz. CH9: 7737.6 - 8236.8 MHz. Maximum output power: -41.3 dBm/MHz or less<br/>           Key system<br/>           Manufacturer: DENSO CORPORATION Address: 1-1, Showa-cho, Kariya-shi, Aichi-ken, 448-8661 Japan<br/>           Bluetooth Operation frequency: 2402 - 2480 MHz. Maximum output power: 0 dBm or less<br/>           NFC Operation frequency: 13.56 MHz<br/>           Qi Operation frequency: 110 - 205 kHz</p> |  |

| Paese/regione          | Tipo di omologazione | Omologazione  | Etichetta   |
|------------------------|----------------------|---|---|
| Stati Uniti, Portorico | WAN00, YBN00         | <p>UWB Reader</p> <p>NOTE: This device complies with part 15 of the FCC Rules. Operation is subject to the following two conditions: (1) This device may not cause harmful interference, and (2) this device must accept any interference received, including interference that may cause undesired operation.</p> <p>Radio Frequency Key</p> <p>NOTE: This device complies with part 15 and part 18 of the FCC Rules. Operation is subject to the following two conditions: (1) This device may not cause harmful interference, and (2) this device must accept any interference received, including interference that may cause undesired operation.</p> <p>This equipment has been tested and found to comply with the limits for a wireless power charger, pursuant to part 18 of the FCC Rules. This equipment generates, uses and can radiate radio frequency energy and, if not installed and used in accordance with the instructions, may cause harmful interference to radio communications. However, there is no guarantee that interference will not occur in a particular installation.</p> <p>If this equipment does cause harmful interference to radio communications, which can be determined by turning the equipment off and on, the user is encouraged to try to correct the interference by one or more of the following measures:</p> <ul style="list-style-type: none"> <li>• Reorient or relocate the receiving antenna.</li> <li>• Increase the separation between the equipment and receiver.</li> <li>• Connect the equipment into an outlet on a circuit different from that to which the receiver is connected.</li> </ul> <p>FCC Warning: Changes or modifications not expressly approved by the party responsible for compliance could void the user's authority to operate the equipment.</p> <p>Radiofrequency radiation exposure information: This equipment complies with FCC radiation exposure limits set forth for an uncontrolled environment and meets the FCC radio frequency (RF) Exposure Guidelines as this equipment has very low levels of RF energy.</p> |   |
| Vietnam                | WAN00, YBN00         | CÔNG TY TNHH SWEDEN AUTO. B2100176  |  |
| Zambia                 | WAN00, YBN00         | WAN00 ZMB/ZICTA/TA/2021/12/9<br>YBN00 ZMB/ZICTA/TA/2023/3/4   |   |

## Standard di sicurezza per RFK

**Paese/regione**

Stato aderente all'UE

Inglese

Do not expose to excessive heat, such as sunshine, fire, etc., or low temperatures. This may cause explosion or leakage of flammable liquids or gases during use, storage, transportation or disposal. Do not throw battery into fire or hot stove, do not crush or cut mechanically as this may cause explosion. Do not expose the battery to extremely low air pressure at high altitude, which may cause explosion or leakage of flammable liquids or gases.

Svedese

Får inte exponeras för överdriven värme, t.ex. solsken, eld, etc., eller låga temperaturer eftersom detta kan orsaka explosion eller läckage av brandfarliga vätskor eller gaser under användning, lagring, transport och bortskaflande. Kasta inte batteriet i eld eller en het ugn, krossa eller skär det inte mekaniskt eftersom detta kan orsaka explosion. Ackumulatorm får inte utsättas för extremt lågt lufttryck på hög höjd eftersom detta kan orsaka explosion eller läckage av brandfarliga vätskor eller gaser.

Finlandese

Älä altista liialliselle kuumuudelle, kuten auringonpaisteelle, tulelle tai vastaavalle; tai alhaiselle lämpötilalle, joka voi aiheuttaa räjähdysten tai syttyvän nesteen tai kaasun vuotamisen käytön, varastoinnin tai kuljetuksen tai hävittämisen aikana. Älä heitä akkua tuleen tai kuumaan uuniin äläkä purista tai leikkaa akkua mekaanisesti, mikä voi aiheuttaa räjähdysten. Älä altista äärimmäisen alhaiselle ilmanpaineelle suuressa korkeudessa, mikä voi aiheuttaa räjähdysten tai syttyvän nesteen tai kaasun vuotamisen.

Danese

Må ikke udsættes for lave temperaturer eller overdreven varme såsom solskin, ild osv., da dette kan forårsage eksplosion eller lækage af brændbare væsker eller gasser under brug, opbevaring, transport og bortskaflelse. Batteriet må ikke smides i ild eller i en varm ovn, det må ikke knuses eller skæres mekanisk, da dette kan forårsage eksplosion. Akkumulatoren må ikke udsættes for ekstremt lavt lufttryk i stor højde, da dette kan forårsage eksplosion eller lækage af brændbare væsker eller gasser.

Olandese

Niet blootstellen aan overmatige hitte zoals zonneschijn, vuur, enz. of lage temperaturen. Dit kan explosie of lekkage van brandbare vloeistoffen of gasen veroorzaken tijdens gebruik, opslag, vervoer of verwijdering. Gooi de batterij niet in het vuur of in een hete oven, plet of knip de batterij niet mechanisch, want dat kan een explosie veroorzaken. Stel de batterij niet bloot aan extreem lage luchtdruk op grote hoogten, wat explosie of lekkage van brandbare vloeistoffen of gasen kan veroorzaken.

Tedesco

Nicht übermäßiger Hitze, wie Sonnenschein, Feuer etc., sowie niedrigen Temperaturen aussetzen. Dieses kann zur Explosion oder zum Austreten von entflammenden Flüssigkeiten oder Gasen während des Gebrauchs, der Lagerung, des Transports oder der Entsorgung führen. Batterie nicht ins Feuer oder in einen heißen Ofen werfen, nicht mechanisch zerdrücken oder zerschneiden, da dies zur Explosion führen kann. Den Akku nicht extrem niedrigem Luftdruck in großer Höhe aussetzen, was zur Explosion oder zum Austreten von brennbaren Flüssigkeiten oder Gasen führen kann.

Francese

Ne pas exposer à une chaleur excessive, comme la lumière du soleil, le feu, etc. ou à de basses températures. Cela peut entraîner une explosion ou une fuite de liquides ou de gaz inflammables pendant l'utilisation, le stockage, le transport ou l'élimination. Ne pas jeter la batterie dans le feu ou dans un four chaud, ne pas l'écraser ou la couper mécaniquement, car cela pourrait entraîner une explosion. Ne pas exposer l'accumulateur à une pression atmosphérique extrêmement faible en haute altitude, ce qui pourrait entraîner une explosion ou une fuite de liquides ou de gaz inflammables.

Greco

Ο φορτιστής να μη εκτίθεται σε υπερβολική ζέση, όπως στον ήλιο, στη φωτιά κλπ., αλλά ούτε σε χαμηλές θερμοκρασίες. Τουτό μπορεί να επιφέρει έκρηξη ή διαρροή φλεγόμενων υγρών ή αερίων κατά τη διάρκεια της χρήσης, της αποθήκευσης, της μεταφοράς ή της διάθεσης απορριμμάτων. Μη ρίχνετε μπαταρίες στη φωτιά ή σε αναμμένο φούρνο, μη συμπιέζετε και μη κόβετε αυτές κατά μηχανικό τρόπο, επειδή τούτο μπορεί να επιφέρει ανάφλεξη μέχρι και έκρηξη. Ο φορτιστής να μη εκτίθεται σε υπερβολικά χαμηλή ατμοσφαιρική πίεση σε μεγάλο ύψος, επειδή τούτο μπορεί να προκαλέσει έκρηξη ή διαρροή φλεγόμενων υγρών ή αερίων.

Slovacco

Nevystavujte batériu nadmernému teplu, napríklad snečnému žiareniu, ohňu atď., ani nízkym teplotám. To môže spôsobiť výbuch alebo únik horľavých kvapalín alebo plynov počas používania, skladovania, prepravy alebo likvidácie. Batériu nevhadzujte do ohňa alebo horúcej pece (rúry), nedrťte ju ani mechanicky nerozrezávajte, pretože to môže spôsobiť výbuch. Nevystavujte batériu extrémne nízkemu tlaku vzduchu vo vysokých nadmorských výškach, ktorý môže spôsobiť výbuch alebo únik horľavých kvapalín alebo plynov.

Lettone

Nepakļaujiet pārmērīgam karstumam, piemēram, saules, uguns iedarbībai vai tamlīdzīgi; vai zemai temperatūrai, kas lietošanas, uzglabāšanas, transportēšanas vai utilizācijas laikā var izraisīt eksploziju vai uzliesmojoša šķidrums, gāzes noplūdi. Akumulatora likšana ugunī, karstā cepeškrāsnī vai mehāniska tā saspiešana vai griešana var izraisīt eksploziju. Nepakļaujiet ekstrēmi zemam gaisa spiedienam lielā augstumā, kas var izraisīt eksploziju vai uzliesmojoša šķidrums, gāzes noplūdi.

Ceco

Nevystavovat nadměrnému teplu jako je sluneční záření, oheň nebo podobným vlivům, či nízkým teplotám, které by mohly způsobit výbuch, únik hořlavé kapaliny nebo plynu během používání, skladování nebo přepravy či likvidace. Nevyhazovat baterii do ohně nebo horkých kamen, ani ji mechanicky nedrtit nebo nerozřezávat, což může vést k výbuchu. Nevystavovat baterii extrémně nízkému tlaku vzduchu ve velké nadmořské výšce, který může mít za následek výbuch nebo únik hořlavé kapaliny či plynu.

Polacco

Nie wystawiać na działanie nadmiernego ciepła, takiego jak światło słoneczne, ognie itp.; lub niska temperatura, która może spowodować wybuch lub wyciek łatwopalnej cieczy lub gazu podczas użytkowania, przechowywania, transportu lub utylizacji. Nie wrzucaj baterii do ognia lub gorącego piekarnika, ani nie poddawaj mechanicznemu kruszeniu lub cięciu baterii, co może spowodować wybuch. Nie jest przeznaczona do ekstremalnie niskich ciśnień powietrza powietrza na dużej wysokości, które może spowodować wybuch lub wyciek łatwopalnej cieczy lub gazu.

Sloveno

Ne izpostavljajte niti visokim temperaturam kot je sonce, ogenj in podobno niti nizkim temperaturam, ker lahko pride do eksplozije in uhajanja vnetljive tekočine ali plina med uporabo, shranjevanjem, prevozom ali odlaganjem. Baterije ne odlagajte v ogenj ali vročo pečico, ne je stiskati ali rezati, ker lahko eksplodira. Ne izpostavljajte izjemno nizkemu zračnemu tlaku na visoki nadmorski višini, ker lahko eksplodira ali pa povzroči uhajanje vnetljive tekočine ali plina.

Islandese

Látið ekki nærri miklum hita svo sem sólskini, eldi eða álíka; eða lágu hitastigi. Það getur valdið sprengingu eða leka á eldfimum vökva eða gasi við notkun, geymslu, flutning eða förgun. Fargið ekki rafhlöðunni með eldi, varast skal að kremja eða skera, það getur valdið sprengingu. Látið ekki vera í mjög

**Paese/regione**

lágum loftþrýstingi í mikilli hæð. Það getur valdið sprengingu eða leka á eldfimum vökva eða gasi.

**Lituano**

Nelaikykite per didelio karščio, pvz., saulės, ugnies ar pan.; arba žema temperatūra, dėl kurios naudojimo, sandėliavimo, transportavimo ar šalinimo metu gali įvykti sprogimas arba degių skysčių ar dujų nuotėkis. Nemeskite akumulatoriaus į ugnį ar įkaitusią orkaitę ir nemeskite akumulatoriaus mechanškai sutraiškyti ar įpjauti, nes tai gali sukelti sprogimą. Nelaikykite labai žemo oro slėgio dideliame aukštyje, nes gali įvykti sprogimas arba degių skysčių ar dujų nuotėkis.

**Italiano**

Non esporre a calore eccessivo come luce solare, fuoco o simili, o a bassa temperatura poiché possono provocare un'esplosione o la fuoriuscita di liquidi o gas infiammabili durante l'uso, lo stoccaggio o il trasporto o lo smaltimento. Non smaltire una batteria nel fuoco o in un forno caldo, né schiacciare o tagliare meccanicamente una batteria, può provocare un'esplosione. Non sottoporre ad una pressione dell'aria estremamente bassa ad alta quota, poiché potrebbe provocare un'esplosione o la fuoriuscita di liquidi o gas infiammabili.

**Estone**

Ärge jätke toodet liigse kuumuse (nt otsese päikesekiirguse, leegi vms) või madala temperatuuri mõju kätte. See võib lõppeda kasutamise, ladustamise, transpordi või kõrvaldamise ajal tuleohtliku vedeliku või gaasi plahvatuse või lekkega. Ärge visake akut tulle ega muljuge või lõigake seda, sest see võib põhjustada plahvatuse. Ärge viige suurele kõrgusele või väga madala õhurõhuga keskkonda. See võib lõppeda tuleohtliku vedeliku või gaasi plahvatuse või lekkega.

**Spagnolo**

No exponga a calor excesivo como por ejemplo exposición directa al sol, fuego o similar; ni tampoco a bajas temperaturas, que puedan provocar una explosión o la fuga de líquidos o gases inflamables durante el uso, almacenamiento, transporte o desecho de la batería. No arroje la batería al fuego o a un horno caliente, ni la aplaste o corte mecánicamente, ya que puede producir explotar. No someta la batería a una presión de aire extremadamente baja a causa de una gran altitud ya que puede provocar una explosión o la fuga de líquido o gas inflamable.

**Ungherese**

Ne tegye ki túlzott hőhatásnak, például napsütésnek, tűznek vagy hasonlónak; vagy alacsony hőmérsékletnek ami robbanást vagy gyűlékony folyadék vagy gáz szivárgását okozhatja használat, tárolás, szállítás vagy ártalmatlanítás során. Ne dobja az akkumulátort tűzbe vagy forró sütőbe, és ne tegye mechanikusan összetörni vagy vágni az akkumulátort, mert ez robbanást okozhat. Ne tegye ki rendkívül alacsony légnyomásnak nagy magasságban, ami robbanást vagy gyűlékony folyadék vagy gáz szivárgását okozhatja.

**Portoghese**

Não expor ao calor excessivo, como sol, fogo, etc., ou baixas temperaturas. Isto pode resultar na explosão ou vazamento de líquidos ou gases inflamáveis durante a utilização, armazenamento, transporte ou eliminação. Não atirar a bateria ao fogo ou forno quente, não a esmagar ou cortar mecanicamente, pois isto pode causar uma explosão. Não expor o acumulador a pressão de ar extremamente baixa a grande altitude, o que pode causar explosão ou vazamento de líquidos ou gases inflamáveis.

**Bulgaro**

Да не се излага на прекомерна топлина, като слънце, огън или подобни; или на ниска температура. В противен случай това може да доведе до избухване или до изтичане на запалими течности или газове по време на употреба, складиране, преносване или изхвърляне. Не изхвърляйте батерията в огън, нито се опитвайте да я смачкате или срежете. Това може да доведе до избухване. Да не се излага на прекомерно ниско атмосферно налягане на висока надморска височина, което може да доведе до избухване или теч на запалими течности или газове.

**Maltese**

Tesponik għal sħana eċċessiva bħal xemx, nar jew simili; jew temperatura baxxa, li tista 'tirriżulta fi splużjoni jew it-tnixxija ta' likwidu jew gass li jaqbad waqt l-użu, il-ħażna jew it-trasport jew ir-rimi. Tarmix batterija fin-nar jew f'forn jaħraq, jew tagħti tgħaffiġ jew qtuġħ mekkaniku ta' batterija, li jista' jirriżulta fi splużjoni. Tghamilx sugġett għal pressjoni ta 'arja ekstremament baxxa f'altitudni għolja li tista' tirriżulta fi splużjoni jew tnixxija ta 'likwidu jew gass li jaqbad.

**Romeno**

Nu expuneți la căldură excesivă, cum ar fi soarele, focul sau conditii asemanatoare; sau temperatură scăzută, care poate cauza o explozie sau scurgerea de lichid sau gaz inflamabil în timpul utilizării, depozitării, transportului sau eliminării. Nu aruncați bateria în foc sau într-un cuptor încins și nu provocați zdobirea sau tăierea mecanică a bateriei, care poate duce la explozie. Nu expuneți la presiune extrem de scăzută a aerului la altitudine mare, care poate duce la explozie sau la scurgerea lichidului sau emiterea de gaz inflamabil.

**Croato**

Nemojte izlagati visokim temperaturama poput sunca, vatre ili slično, niti niskim temperaturama, koje mogu uzrokovati eksploziju i curenje zapaljive tekućine ili plina tijekom upotrebe, skladištenja, transporta ili odlaganja. Ne odlagati baterije u vatru ili vruću pećnicu, nemojte je stiskati ili rezati, jer može dovesti do eksplozije. Ne izlažite baterije ekstremno niskom tlaku zraka na velikoj nadmorskoj visini, jer može eksplodirati ili izazvati curenje zapaljive tekućine ili plina.

**Albanese**

Mos e ekspozoni ndaj nxehtësisë së tepërt si rrezet e diellit, zjarrit etj. dhe temperaturave të ulëta. Kjo mund të shkaktoj një shpërthim ose rrjedhje të lëngut ose gazit të ndezshëm gjatë përdorimit, ruajtjes, transportit ose asgjësimit. Mos e hidhni baterinë në zjarr ose në furrë të nxehtë, mos e shtypni ose preni mekanikisht pasi kjo mund të shkaktoj një shpërthim. Mos e ekspozoni baterinë ndaj presionit jashtëzakonisht të ulët të ajrit në lartësi të madhe, gjë që mund të shkaktoj një shpërthim ose rrjedhje të lëngut ose gazit të ndezshëm.

**Serbo**

Nemojte izložiti izrazito visokim temperaturama (sunčevi zraci, vatra, ili slično) ili izrazito niskim temperaturama. Može doći do eksplozije ili curenja zapaljive tečnosti ili gasa prilikom korišćenja, skladištenja, i otpada. Nemojte odstraniti bateriju u vatru, nemojte je drobiti ili seći, jer može doći do eksplozije. Nemojte izložiti ekstremno niskom vazдушnom pritisku na velikim visinama. Može doći do eksplozije ili curenja zapaljive tečnosti ili gasa.

**Catalano**

No exposi a una calor excessiva com ara exposició directa al sol, foc o similar; ni tampoc a baixes temperatures, que puguin provocar una explosió o la fuga de líquids o gasos inflamables durant l'ús, l'emmagatzematge, el transport o el rebuig de la bateria. No llenci la bateria al foc o a un forn calent, ni l'aixafi o la talli mecànicament, ja que podria explotar. No sotmeti la bateria a una pressió d'aire extremadament baixa a causa d'una gran altitud, ja que podria provocar una explosió o la fuga de líquid o gas inflamable.

**Turco**

| Paese/regione |  |
|---------------|--|
|               | Güneş ışığı, ateş vb. aşırı ısı ve düşük sıcaklıklara maruz bırakmayınız. Bu durum; kullanım, depolama, nakliye veya imha sırasında yanıcı sıvı veya gazın patlamasına veya sızıntısına neden olabilir. Pili ateşe veya sıcak fırına atmayınız, ayrıca patlamaya neden olabileceğinden mekanik olarak ezmeyin veya kesmeyiniz. Bataryayı yüksek irtifada düşük hava basıncına maruz bırakmayınız, bu durum da patlamaya veya yanıcı sıvı veya gaz sızıntısına neden olabilir.                          |
| Georgia       | არ გაუშვით ზედმეტი სიცხე, როგორცაა მზე, ხანძარი და ა.შ., ან დაბალ ტემპერატურაზე. ამან შეიძლება გამოიწვიოს აალებადი სითხეების ან აირების აფეთქება ან გაჟონვა გამოყენების, შენახვის, ტრანსპორტირებისა თუ განადგურების დროს. არ ჩააგდოთ ბატარეა ცეცხლში ან ცხელ ღუმელში, არ დაამტვრიოთ ან გაჭრაოთ მექანიკურად, რადგან ამან შეიძლება აფეთქება გამოიწვიოს. არ დაუშვათ ბატარეა ჰაერის უკიდურესად დაბალ წნევაზე მაღალ სიმაღლეზე, რამაც შეიძლება გამოიწვიოს აალებადი სითხეების ან აირების აფეთქება ან გაჟონვა. |
| Regno Unito   | Do not expose to excessive heat, such as sunshine, fire, etc., or low temperatures. This may cause explosion or leakage of flammable liquids or gases during use, storage, transportation or disposal. Do not throw battery into fire or hot stove, do not crush or cut mechanically as this may cause explosion. Do not expose the battery to extremely low air pressure at high altitude, which may cause explosion or leakage of flammable liquids or gases.  |

## Batteria

Tipo di batteria: CP1254 A4 WC

### Produttore

- Nome del produttore: VARTA Microbattery GmbH
- Nome commerciale: VARTA
- Indirizzo: VARTA-Platz 1, 73479 Elwangen, Germania
- URL: <https://www.varta-microbattery.com/en> [<https://www.varta-microbattery.com/en>]

### Importatore

- Nome importatore: Volvo Car Corporation
- Nome commerciale: VOLVO
- Indirizzo: 405 31 Göteborg, Svezia
- URL: [volvocars.com](https://www.volvocars.com) [<https://www.volvocars.com>]



## 15.5.9. Informazioni sulle sostanze contenute nell'elenco delle sostanze candidate (CL) in conformità con la normativa REACH, articolo 33.1.

Volvo Cars sostiene gli obiettivi del regolamento REACH in generale, e in particolare quelli specifici dell'Articolo 33, che corrispondono al nostro impegno di promuovere una produzione, una gestione e un uso

Il contenuto di questo manuale rappresenta lo stato del manuale d'uso al momento della stampa e potrebbe non essere completamente valido in futuro. Per ulteriori informazioni, consulta la prima pagina per la nota completa di esclusione di responsabilità.

responsabili dei nostri prodotti.

In conformità all'Articolo 33.1 del Regolamento REACH (Reg. CE 1907/2006),<sup>[1]</sup> i clienti professionisti devono essere informati della presenza di sostanze estremamente problematiche (SVHC<sup>[2]</sup>) presenti nei prodotti forniti da Volvo Cars. L'intento è quello di facilitare la manipolazione sicura dei componenti interessati al fine di proteggere le persone e l'ambiente.

## Sostanze candidate dell'elenco presenti

Gli articoli riportati nella seguente "Tabella dell'elenco di sostanze candidate" contengono sostanze con una percentuale superiore allo 0,1% in peso/peso presenti nell'elenco di sostanze candidate (CL) per l'auto specifica. Le informazioni sulle sostanze dell'elenco delle sostanze candidate (CL) si basano sui dati ottenuti dai nostri fornitori e sui dati dei nostri prodotti.

## Informazioni generali per l'uso sicuro degli articoli

Ogni auto Volvo Cars è provvista di un manuale utente contenente informazioni sull'uso sicuro dell'auto per i proprietari, i conducenti e gli utenti. Le informazioni di Volvo Cars sulla riparazione e la manutenzione delle auto e dei componenti originali includono anche informazioni sull'uso sicuro per il personale dell'assistenza.

Se presenti nei componenti di quest'auto, le sostanze dell'elenco delle sostanze candidate indicate nella relativa "Tabella dell'elenco delle sostanze candidate" per l'auto specifica sono incorporate in modo tale da ridurre al minimo la potenziale esposizione dei clienti e i rischi per le persone o l'ambiente, a condizione che l'auto e i rispettivi componenti siano utilizzati nel modo previsto e che le riparazioni, l'assistenza e la manutenzione siano eseguite seguendo le istruzioni tecniche per tali attività e le pratiche standard corrette del settore.

Lo smaltimento legale di un veicolo fuori uso nell'Unione Europea può avvenire solo presso un impianto di trattamento autorizzato (ATF). I componenti del veicolo vanno smaltiti in conformità alle leggi e alle indicazioni delle autorità locali.

## Tabella delle sostanze candidate

Ulteriori dettagli sono riportati in un file PDF. Vedere Supporto/Informazioni auto/Informazioni sui regolamenti.

<sup>[1]</sup> REACH - La legislazione dell'Unione Europea sulle sostanze chimiche, entrata in vigore il 1° giugno 2007, Regolamento (CE) n. 1907/2006 concernente la registrazione, la valutazione, l'autorizzazione e la restrizione delle sostanze chimiche (REACH).

<sup>[2]</sup> SVHC - Sostanze estremamente problematiche, incluse nell'attuale elenco di sostanze candidate (CL).

---

## 15.5.10. Certificazioni per il sistema radio e di intrattenimento

Qui trovi l'elenco delle certificazioni e delle etichette del sistema radio e intrattenimento.

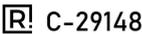
| Paese                     | Etichette e simboli   | Specifica  |
|---------------------------|---|--|
| Argentina                 |    | C-29148  |
| Australia                 |    |  |
| Bielorussia               |    |  |
| Botswana                  |    | N DI REGISTRO: BOCRA/TA/2023/8267  |
| Brasile                   |    | 20252-23-10187<br>Atendimento à Regulamentação Anatel<br>Este equipamento não tem direito à proteção contra interferência prejudicial e não pode causar interferência em sistemas devidamente autorizados.<br>Este produto está homologado pela ANATEL, de acordo com os procedimentos regulamentados pela Resolução 242/2000, e atende aos requisitos técnicos aplicados.<br>Para maiores informações, consulte o site da ANATEL <a href="http://www.anatel.gov.br">www.anatel.gov.br</a> |
| Brunei                    |    | DTA-022618   |
| Cina                      |   | CMIIT ID: 2023DJ11659<br>"2023DJ11659" SM 5000 -40 ~ +75 OC 8 ~ 16VDC  |
| Unione Europea (CE (RED)) |  | Simplified EU declaration of conformity, radio<br>Hereby, Aptiv Services Deutschland GmbH, 42367 Wuppertal, declares that DHU 1.0 is in compliance with Directive 2014/53/EU.<br>The full text of the EU declaration of conformity is available at the following internet address:<br><a href="https://www.aptiv.com/automotive-homologation">https://www.aptiv.com/automotive-homologation</a>  |
| Generale                  |   | <ul style="list-style-type: none"> <li>• Product name: Display head unit</li> <li>• Model Name: DHU 1.0</li> <li>• Manufacturer: Aptiv Services Deutschland GmbH, Am Technologiepark 1, 42119 Wuppertal Germany</li> <li>• Brand: Aptiv</li> </ul>   |
| Ghana                     |   | APPROVATO NCA: 7EA-M1-163-SRD  |
| India                     |   | ETA-SD-20221210313   |

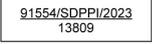
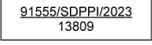
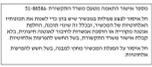
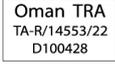
| Paese                        | Etichette e simboli  | Specifica   |
|------------------------------|--|---|
| Indonesia (SDPPI)            | <p>Per le unità display prodotte in Cina:</p>  <p>Per le unità display prodotte in Messico:</p>  |   |
| Israele                      |   | 51-88586  |
| Giappone (Radio)             |   | 020-230118  |
| Giappone (Telecomunicazioni) |   | D230032020  |
| Malaysia                     |    | VOLVO CAR MANUFACTURING MALAYSIA SDN. BHD.: HIDF21000141<br>VOLVO CAR MALAYSIA SDN. BHD.: HIDF15000171  |
| Messico                      | <p>IFT: VOAPDH23-39393</p>    | IFT: VOAPDH23-39393<br>La operación de este equipo está sujeta a las siguientes dos condiciones:<br>(1) Es posible que este equipo o dispositivo no cause interferencia perjudicial y<br>(2) Este equipo o dispositivo debe aceptar cualquier interferencia, incluyendo la que pueda causar su operación no deseada.<br>Model Name: DHU 1.0<br>Brand: Aptiv |
| Marocco                      |   | MR 00035090 ANRT 2022   |
| Nuova Zelanda                |   |   |
| Oman                         |   | TA-R/14553/22 D100428   |
| Paraguay                     |   | NR: 2022-10-1-0659<br>Importato da: Rieder & Cia.<br>Indirizzo: Avda España c/ Dr. Morra.<br>Numero di telefono locale dell'importatore/concessionario in Paraguay: +595 021-2190 700   |
| Filippine                    |   | ESD-RCE-2231790   |
| Russia (EAC)                 |   |   |

| Paese               | Etichette e simboli   | Specifica  |
|---------------------|---|--|
| Russia (RF)         |   | RU: n. di registrazione: Д- ИВРД-10563   |
| Serbia              |    | И 005 22   |
| Singapore           |   | DB107713   |
| Sudafrica           |    | TA-2022/2806   |
| Corea del Sud       |    | R-R-DDg-DHU1   |
| Taiwan (BSMI)       |    | R45032<br>????????????????<br>????? ???<br>????????????????????<br>????? ???<br>????????????????????<br>??<br>????????????????????<br>??<br>????????????????????<br>?? |
| Taiwan (Radio)      |   | ??<br>??<br>??<br>??<br>??<br>??   |
| Taiwan (NCC)        |  | CCAK23LP0800T2   |
| Ucraina             |  | Цим Aptiv Services Deutschland GmbH ,42367 Wuppertal, заявляє, що тип радіобладнання: Дисплей головного пристрою з технологією Bluetooth, WLAN, FM i DAB. Модель: DHU 1.0 відповідає Технічному регламенту радіобладнання; повний текст декларації про відповідність доступний на веб-сайті за такою адресою: <a href="https://www.aptiv.com/automotive-homologation">https://www.aptiv.com/automotive-homologation</a>  |
| Emirati Arabi Uniti |  | ER18347/23   |
| Regno Unito         |  | VOLVO CAR UK LTD, MAIDENHEAD SL6 4FL   |

| Paese                          | Etichette e simboli   | Specifica  |
|--------------------------------|---|--|
| Stati Uniti d'America e Canada |   | <p>FCC ID: LTQDHU1<br/>           IC: 3659A-DHU1<br/>           FCC § 15.19 Labelling requirements</p> <p>This device complies with part 15 of the FCC Rules and ISSED license-exempt RSS standard(s). Operation is subject to the following two conditions: (1) This device may not cause harmful interference, and (2) this device must accept any interference received, including interference that may cause undesired operation.</p> <p>Le présent appareil est conforme aux CNR d'ISED applicables aux appareils radio exempts de licence. L'exploitation est autorisée aux deux conditions suivantes: (1) l'appareil ne doit pas produire de brouillage, et (2) l'utilisateur de l'appareil doit accepter tout brouillage radioélectrique subi, même si le brouillage est susceptible d'en compromettre le fonctionnement.</p> <p>FCC § 15.21 Information to user</p> <p>Changes or modifications not expressly approved by the party responsible for compliance could void the user's authority to operate the equipment. NOTE: THE MANUFACTURER IS NOT RESPONSIBLE FOR ANY RADIO OR TV INTERFERENCE CAUSED BY UNAUTHORIZED MODIFICATIONS TO THIS EQUIPMENT. SUCH MODIFICATIONS COULD VOID THE USER'S AUTHORITY TO OPERATE THE EQUIPMENT.</p> <p>RF Exposure Requirements</p> <p>This equipment complies with FCC RF radiation exposure and Industry Canada RSS-102 RF exposure limits set forth for an uncontrolled environment. This device and its antenna must not be co-located or operating in conjunction with any other antenna or transmitter. To comply with FCC RF exposure and Industry Canada RSS-102 RF exposure compliance requirements, this grant is applicable to only Mobile Configurations. The antennas used for this transmitter must be installed to provide a separation distance of at least 20 cm from all persons and must not be co-located or operating in conjunction with any other antenna or transmitter.</p> <p>Cet équipement est conforme aux limites d'exposition aux rayonnements énoncées pour un environnement non contrôlé et respecte les règles d'exposition aux fréquences radioélectriques (RF) CNR-102 de l'IC. Cet équipement doit être installé et utilisé en gardant une distance de 20 cm ou plus entre le radiateur et le corps humain (à l'exception des extrémités : mains, poignets, pieds et chevilles).</p> |
| Vietnam                        |    | <p>Nome: BD CONSULTANT<br/>           Codice: A00282014</p>  |
| Zambia                         |  | ZMB/ZICTA/TA/2022/10/39  |
| Bluetooth                      |  |  |
| Smaltimento                    |  |  |

## Bande di frequenza e potenza erogata per la certificazione CE dell'Unione Europea (RED)

| Applicazione         | Frequenza       | Potenza erogata massima |
|----------------------|-----------------|-------------------------|
| FM                   | 87,5-108 MHz    |                         |
| DAB                  | 174,0-240,0 MHz |                         |
| Bluetooth            | 2400-2483,5 MHz | 4 dBm (2.5 mW)          |
| Bluetooth Low Energy | 2400-2483,5 MHz | 5 dBm (3.2 mW)          |
| WLAN 2,4 GHz         | 2400-2483,5 MHz | 14 dBm (25 mW)          |
| WLAN 5 GHz           | 5150-5250 MHz   | 14 dBm (25 mW)          |
| WLAN 5 GHz           | 5725-5850 MHz   | 14 dBm (25 mW)          |

## Informazioni sulla certificazione (BSMI) per Taiwan

BT/WLAN

Il contenuto di questo manuale rappresenta lo stato del manuale d'uso al momento della stampa e potrebbe non essere completamente valido in futuro. Per ulteriori informazioni, consulta la prima pagina per la nota completa di esclusione di responsabilità.

XXXX: DHU 1.0

XXX: XXX / XX

## Descrizione dei punti di collegamento e tabella RoHS per la certificazione per Taiwan (BSMI)

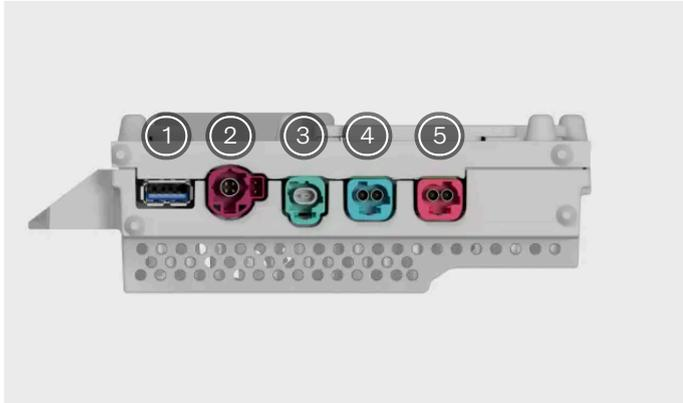

- ① Debug USB
- ② USB 2.0
- ③ XXXX (Ethernet)
- ④ XXXXX (Collegamento Display Centrale)
- ⑤ XXXXX (Telecamera di parcheggio)

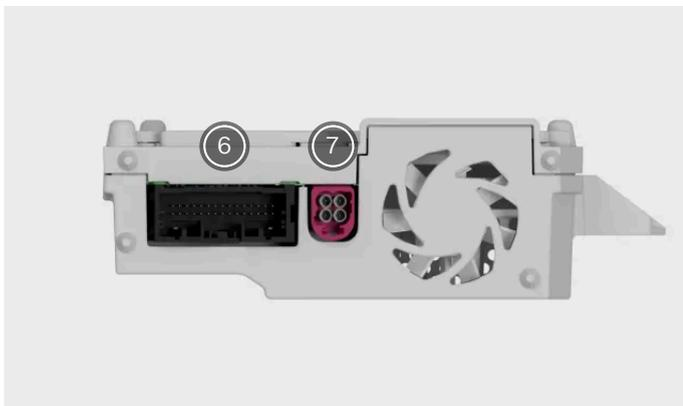

- ⑥ XXX (Connettore principale)
- ⑦ FM/DAB

Tabella RoHS

XXXXXXXXXX (BT/WLAN) XXXXX: DHU 1.0

| XX     | XXXXXXXXXX |         |         |            |            |               |
|--------|------------|---------|---------|------------|------------|---------------|
|        | XX (Pb)    | XX (Hg) | XX (Cd) | XXX (Cr+6) | XXXX (PBB) | XXXXXX (PBDE) |
| XX     | -          | o       | o       | o          | o          | o             |
| XXXXXX | -          | o       | o       | o          | o          | o             |
| XX     | -          | o       | o       | o          | o          | o             |

Il contenuto di questo manuale rappresenta lo stato del manuale d'uso al momento della stampa e potrebbe non essere completamente valido in futuro. Per ulteriori informazioni, consulta la prima pagina per la nota completa di esclusione di responsabilità.

|                       |   |   |   |   |   |   |
|-----------------------|---|---|---|---|---|---|
| 0                     | o | o | o | o | o | o |
| 1. 0.1 wt % 0.01 wt % |   |   |   |   |   |   |
| 2. 0.1 wt % 0.01 wt % |   |   |   |   |   |   |
| 3. 0.1 wt % 0.01 wt % |   |   |   |   |   |   |

## 15.6. Etichette

La tua auto ha una serie di etichette che forniscono informazioni sull'auto e sul suo utilizzo, ad esempio le specifiche e le avvertenze.

### Etichetta di avvertenza

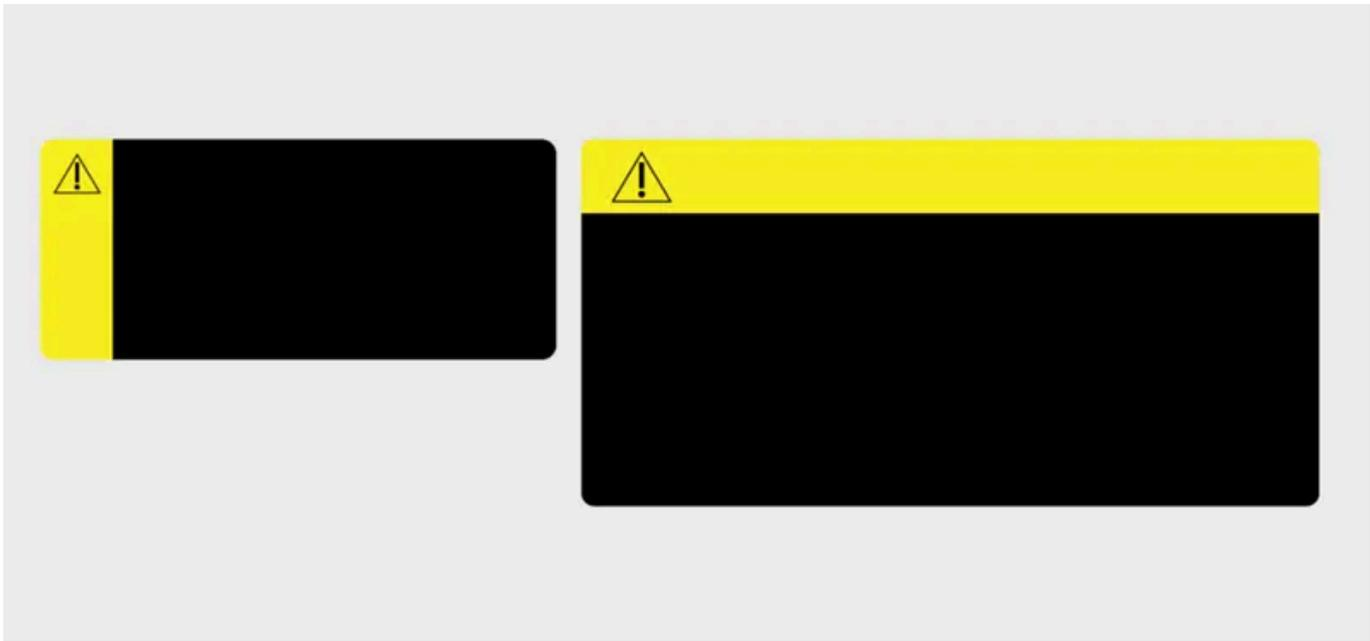

Riquadro con segnale giallo e simbolo di avvertimento.

Indica una situazione potenzialmente pericolosa che, se non evitata, può causare lesioni gravi o morte.

## Etichetta di avviso



Simbolo di avviso nel riquadro del segnale.

Indica una situazione potenzialmente pericolosa che, se non evitata, può causare danni lievi o moderati alle cose.

## Etichetta di informazione



Etichetta senza riquadro del segnale.

Indica informazioni importanti ma senza rischio di lesioni personali o danni alla proprietà.

 **Nota**

### Raffigurazione delle etichette

Le etichette raffigurate in questo manuale sono rappresentazioni generiche di quelle che trovi nella tua auto. Il manuale riporta solo la loro posizione e il tipo di informazioni che contengono. Per informazioni specifiche sulla tua auto, cerca l'etichetta effettiva.