

# V90 Twin Engine 2025 (24w46) Manuale utente

Versione 2024-11-18

## Esenzione di responsabilità

A causa della natura dinamica del nostro prodotto basato su software, il contenuto di questo PDF rappresenta la versione più aggiornata del manuale utente al momento della stampa. Poiché aggiorniamo e miglioriamo costantemente il nostro prodotto, alcuni contenuti potrebbero non riflettere le informazioni più aggiornate in futuro. Pertanto, consigliamo fortemente di utilizzare l'app del manuale utente digitale sul display centrale della tua automobile per ottenere le informazioni più accurate e aggiornate. Puoi anche accedere alle informazioni nell'app mobile di Volvo Cars.

Nota: se scegli di stampare il manuale, non possiamo garantire la validità delle informazioni in futuro, poiché potrebbero essere stati apportati degli aggiornamenti dal momento della stampa. Per garantire il massimo livello di sicurezza e l'utilizzo ottimale del prodotto, ti consigliamo di consultare il manuale utente in formato digitale, facilmente accessibile tramite il display centrale della tua automobile.

Questa versione stampabile è generica e non corrisponde alla tua automobile. In caso di discrepanze tra il presente manuale stampabile e il manuale nel display centrale dell'automobile, quest'ultimo ha la precedenza.

## Contenuto

1. Informazioni per il proprietario
  - 1.1 Informazioni per il proprietario
  - 1.2 Leggere il manuale del proprietario
  - 1.3 Manuale del proprietario completo sul display centrale
  - 1.4 Navigazione nel manuale del proprietario sul display centrale
2. La vostra Volvo
  - 2.1 Volvo ID
    - 2.1.1 Volvo ID
    - 2.1.2 Creare un Volvo ID
    - 2.1.3 Problemi di accesso con Volvo ID
  - 2.2 Omologazioni e licenze
    - 2.2.1 Contratto di licenza per il display del conducente
    - 2.2.2 Omologazione di HomeLink®
    - 2.2.3 Omologazione ai sensi della Radio Equipment Directive
    - 2.2.4 Omologazione del sistema chiave telecomando
    - 2.2.5 Approvazione di termini e raccolta dati
    - 2.2.6 Informazioni sulle sostanze contenute nell'elenco delle sostanze candidate (CL) in conformità con la normativa REACH, articolo 33.1
  - 2.3 Display e comandi presso il conducente nelle automobili con guida a sinistra
  - 2.4 Display e comandi presso il conducente nelle automobili con guida a destra
  - 2.5 Collegamento di attrezzature alla presa diagnostica dell'automobile
  - 2.6 Distrazione del conducente
  - 2.7 Efficienza ambientale
  - 2.8 Per utilizzare i servizi Google
  - 2.9 Cambio di mercato per importazione o trasferimento
  - 2.10 Visualizzazione del numero di serie dell'automobile
  - 2.11 Registrazione dei dati
  - 2.12 Connessione e intrattenimento
  - 2.13 Informazioni importanti su accessori ed equipaggiamento supplementare
3. Sicurezza

Il contenuto di questo manuale rappresenta lo stato del manuale d'uso al momento della stampa e potrebbe non essere completamente valido in futuro. Per ulteriori informazioni, consulta la prima pagina per la nota completa di esclusione di responsabilità.

- 3.1 Cinture di sicurezza
    - 3.1.1 Cinture di sicurezza
    - 3.1.2 Aggancio e sgancio della cintura di sicurezza
    - 3.1.3 Pretensionatori delle cinture
    - 3.1.4 Ripristino del pretensionatore elettrico
    - 3.1.5 Avvisatore portiere e cinture
  - 3.2 Airbag
    - 3.2.1 Airbag
    - 3.2.2 Airbag lato conducente
    - 3.2.3 Airbag lato passeggero
    - 3.2.4 Attivazione e disattivazione dell'airbag lato passeggero
    - 3.2.5 Tendine gonfiabili
    - 3.2.6 Airbag laterali esterni
  - 3.3 Sicurezza dei bambini
    - 3.3.1 Punti di fissaggio per protezioni per bambini
      - 3.3.1.1 Punti di fissaggio inferiori per protezioni per bambini
      - 3.3.1.2 Punti di fissaggio i-Size/ISOFIX per protezioni per bambini
      - 3.3.1.3 Punti di fissaggio superiori per protezioni per bambini
    - 3.3.2 Seggiolino per bambini integrato
      - 3.3.2.1 Seggiolino per bambini integrato
      - 3.3.2.2 Sollevamento del cuscino di seduta nel seggiolino per bambini integrato
      - 3.3.2.3 Abbassamento del cuscino di seduta nel seggiolino per bambini integrato
    - 3.3.3 Posizione della protezione per bambini
      - 3.3.3.1 Tabella per il posizionamento delle protezioni per bambini con la cintura di sicurezza dell'automobile
      - 3.3.3.2 Posizione della protezione per bambini
      - 3.3.3.3 Montaggio della protezione per bambini
      - 3.3.3.4 Tabella di posizionamento delle protezioni per bambini ISOFIX
      - 3.3.3.5 Tabella di posizionamento delle protezioni per bambini i-Size
    - 3.3.4 Attivazione e disattivazione della sicura per bambini
    - 3.3.5 Sicurezza dei bambini
    - 3.3.6 Protezioni per bambini
    - 3.3.7 Attivazione e disattivazione dell'airbag lato passeggero
  - 3.4 Modo sicurezza
    - 3.4.1 Incidente
    - 3.4.2 Modo sicurezza
    - 3.4.3 Avviamento e spostamento dell'automobile in modo sicurezza
  - 3.5 Sicurezza
  - 3.6 Pedestrian Protection System
  - 3.7 Sicurezza in gravidanza
  - 3.8 Whiplash Protection System
4. Display e comando vocale
- 4.1 Display del conducente
    - 4.1.1 Indicatori e strumenti sul display del conducente
      - 4.1.1.1 Indicatore della batteria
      - 4.1.1.2 Indicatore del carburante
      - 4.1.1.3 Termometro della temperatura esterna
      - 4.1.1.4 Indicatore di cambio di marcia
    - 4.1.2 Computer di bordo
      - 4.1.2.1 Computer di bordo
      - 4.1.2.2 Azzeramento del contachilometri parziale
    - 4.1.3 Display del conducente
    - 4.1.4 Impostazioni per il display del conducente

- 4.1.5 Contratto di licenza per il display del conducente
- 4.1.6 Messaggi sul display del conducente
- 4.2 Display centrale
  - 4.2.1 Impostazioni
    - 4.2.1.1 Ripristino dei dati utente
    - 4.2.1.2 Modifica delle unità di sistema
    - 4.2.1.3 Modifica della lingua di sistema
    - 4.2.1.4 Impostazioni per l'Head-Up Display
    - 4.2.1.5 Impostazioni per lo sbloccaggio
    - 4.2.1.6 Impostazione del limite di velocità per Care Key
    - 4.2.1.7 Impostazioni per l'indicazione di bloccaggio
    - 4.2.1.8 Impostazioni per lo sbloccaggio senza chiave
  - 4.2.2 Profili utente
    - 4.2.2.1 Profili utente
    - 4.2.2.2 Associare la chiave al profilo utente
    - 4.2.2.3 Gestione dei profili utente
    - 4.2.2.4 Impostazioni profilo
    - 4.2.2.5 Associare un account al profilo utente
  - 4.2.3 Display centrale
  - 4.2.4 Utilizzo del display centrale
  - 4.2.5 Videate del display centrale
  - 4.2.6 Gestione delle videate parziali sul display centrale
  - 4.2.7 Simboli nel campo di stato sul display centrale
  - 4.2.8 Trasferire le app sul display centrale
  - 4.2.9 Messaggi sul display centrale
  - 4.2.10 Tastiera sul display centrale
  - 4.2.11 Modifica della lingua della tastiera sul display centrale
  - 4.2.12 Data e ora
  - 4.2.13 Navigazione nel manuale del proprietario sul display centrale
- 4.3 Head-Up Display
  - 4.3.1 Head-Up Display
  - 4.3.2 Impostazioni per l'Head-Up Display
  - 4.3.3 Pulire l'Head-Up Display
  - 4.3.4 Utilizzo delle posizioni memorizzate di sedile, specchi retrovisori e Head-Up Display
  - 4.3.5 Memorizzazione delle posizioni di sedile, specchi retrovisori e Head-Up Display
- 4.4 Spie e messaggi
  - 4.4.1 Messaggi relativi a BLIS
  - 4.4.2 Simboli e messaggi per il controllo della stabilità elettronico
  - 4.4.3 Simboli e messaggi per Pilot Assist
  - 4.4.4 Spie e messaggi per il mantenimento corsia attivo
  - 4.4.5 Visualizzazione sul display del mantenimento corsia attivo
  - 4.4.6 Simboli e messaggi relativi ad assistenza al parcheggio e telecamera di assistenza al parcheggio
  - 4.4.7 Simboli nel campo di stato sul display centrale
  - 4.4.8 Simboli di segnalazione e avvertimento
  - 4.4.9 Simboli e messaggi relativi al climatizzatore di parcheggio
  - 4.4.10 Simboli e messaggi sul display del conducente concernenti la trazione ibrida
  - 4.4.11 Surriscaldamento di motore e trasmissione
  - 4.4.12 Simboli e messaggi per il cambio
- 4.5 Comandi vocali
  - 4.5.1 Comando vocale con Assistente Google
  - 4.5.2 Utilizzo del comando vocale
- 4.6 Display e comandi presso il conducente nelle automobili con guida a sinistra

- 4.7 Display e comandi presso il conducente nelle automobili con guida a destra
- 5. Illuminazione
  - 5.1 Illuminazione esterna
    - 5.1.1 Fari attivi in curva
    - 5.1.2 Abbaglianti automatici
    - 5.1.3 Utilizzo degli indicatori di direzione
    - 5.1.4 Luci di arresto
    - 5.1.5 Retronebbia
    - 5.1.6 Anabbaglianti
    - 5.1.7 Utilizzo degli abbaglianti
    - 5.1.8 Utilizzo dell'illuminazione di guida
    - 5.1.9 Adattamento del fascio di luce dei fari
    - 5.1.10 Luci di arresto di emergenza
    - 5.1.11 Luci di posizione
    - 5.1.12 illuminazione di benvenuto
    - 5.1.13 Lampeggiatori di emergenza
    - 5.1.14 Luci diurne
    - 5.1.15 Controllare le luci del rimorchio
  - 5.2 Illuminazione interna
    - 5.2.1 Illuminazione abitacolo
    - 5.2.2 Regolazione dell'illuminazione interna
  - 5.3 Regolazione delle funzioni delle luci dal display centrale
  - 5.4 Comando luci
- 6. Finestrini, cristalli e specchi
  - 6.1 Specchi retrovisori
    - 6.1.1 HomeLink®
    - 6.1.2 Specchi retrovisori
    - 6.1.3 Regolazione dell'angolazione degli specchi retrovisori esterni
    - 6.1.4 Regolazione della funzione antiabbagliamento degli specchi retrovisori
    - 6.1.5 Utilizzo delle posizioni memorizzate di sedile, specchi retrovisori e Head-Up Display
    - 6.1.6 Memorizzazione delle posizioni di sedile, specchi retrovisori e Head-Up Display
    - 6.1.7 Attivazione e disattivazione di lunotto termico e specchi retrovisori esterni elettroriscaldati
    - 6.1.8 Attivazione e disattivazione dell'avvio automatico di lunotto termico e specchi retrovisori esterni elettroriscaldati
  - 6.2 Parabrezza e lunotto
    - 6.2.1 Parabrezza danneggiato
    - 6.2.2 Spazzole dei tergicristalli e liquido lavacrystalli
    - 6.2.3 Utilizzo di tergilunotto e lavalunotto
    - 6.2.4 Utilizzo del sensore pioggia
    - 6.2.5 Utilizzo di lavacrystalli e lavafari
    - 6.2.6 Utilizzo delle spazzole tergicristallo
    - 6.2.7 Attivazione e disattivazione di lunotto termico e specchi retrovisori esterni elettroriscaldati
    - 6.2.8 Attivazione e disattivazione dell'avvio automatico di lunotto termico e specchi retrovisori esterni elettroriscaldati
    - 6.2.9 Attivazione e disattivazione del parabrezza elettroriscaldato
    - 6.2.10 Attivazione e disattivazione dell'avvio automatico del parabrezza elettroriscaldato
  - 6.3 Finestrini e tettuccio panoramico
    - 6.3.1 Alzacristalli elettrici
    - 6.3.2 Azionamento degli alzacristalli
    - 6.3.3 Tettuccio panoramico
    - 6.3.4 Azionamento del tettuccio panoramico
    - 6.3.5 Chiusura automatica della tendina parasole del tettuccio panoramico
    - 6.3.6 Utilizzo della tendina parasole
  - 6.4 Finestrini, cristalli e specchi

- 6.5 Protezione antischiacciamento per cristalli e tendine parasole
- 6.6 Sequenza di ripristino della protezione antischiacciamento
- 6.7 Attivazione e disattivazione dello sbrinatori max
- 7. Sedili e volante
  - 7.1 Sedile anteriore
    - 7.1.1 Comandi del climatizzatore per il sedile anteriore
      - 7.1.1.1 Attivazione e disattivazione del sedile anteriore elettroriscaldato
      - 7.1.1.2 Attivazione e disattivazione dell'avvio automatico del sedile anteriore elettroriscaldato
      - 7.1.1.3 Regolazione del livello della ventola per il sedile anteriore
      - 7.1.1.4 Regolazione della temperatura per il sedile anteriore
      - 7.1.1.5 Sincronizza la temperatura
      - 7.1.1.6 Attivazione e disattivazione del sedile anteriore ventilato
    - 7.1.2 Funzione di memoria del sedile anteriore
      - 7.1.2.1 Utilizzo delle posizioni memorizzate di sedile, specchi retrovisori e Head-Up Display
      - 7.1.2.2 Memorizzazione delle posizioni di sedile, specchi retrovisori e Head-Up Display
    - 7.1.3 Sedile anteriore
    - 7.1.4 Sedile anteriore elettrocomandato
    - 7.1.5 Regolazione del sedile anteriore elettrocomandato
    - 7.1.6 Regolazione del sedile del passeggero dal sedile del conducente
    - 7.1.7 Sedile anteriore manuale
    - 7.1.8 Generalità sul funzionamento del sedile anteriore multifunzione
    - 7.1.9 Impostazioni per il massaggio nel sedile anteriore
    - 7.1.10 Regolazione dei supporti laterali del sedile anteriore
    - 7.1.11 Regolazione dell'estensione del cuscino nel sedile anteriore
    - 7.1.12 Regolazione del supporto lombare del sedile anteriore
  - 7.2 Sedile posteriore
    - 7.2.1 Comandi del climatizzatore per il sedile posteriore
      - 7.2.1.1 Attivazione e disattivazione del sedile posteriore elettroriscaldato
    - 7.2.2 Sedile posteriore
    - 7.2.3 Regolazione dei poggiatesta del sedile posteriore
    - 7.2.4 Ripiegamento dello schienale del sedile posteriore
    - 7.2.5 Sportello di carico nel sedile posteriore
  - 7.3 Volante
    - 7.3.1 Sensibilità dello sterzo dipendente dalla velocità
    - 7.3.2 Comandi al volante e avvisatore acustico
    - 7.3.3 Regolazione del volante
    - 7.3.4 Bloccasterzo
    - 7.3.5 Attivazione e disattivazione del volante elettroriscaldato
    - 7.3.6 Attivazione e disattivazione dell'avvio automatico del volante elettroriscaldato
- 8. Climatizzatore
  - 8.1 Comandi del climatizzatore
    - 8.1.1 Comandi del climatizzatore per l'abitacolo
      - 8.1.1.1 Attivazione della regolazione automatica del climatizzatore
      - 8.1.1.2 Regolazione del livello della ventola per il sedile anteriore
      - 8.1.1.3 Attivazione e disattivazione del climatizzatore
      - 8.1.1.4 Attivazione e disattivazione del ricircolo dell'aria
      - 8.1.1.5 Attivazione e disattivazione del timer per il ricircolo dell'aria
      - 8.1.1.6 Regolazione della temperatura per il sedile anteriore
      - 8.1.1.7 Sincronizza la temperatura
      - 8.1.1.8 Modifica della distribuzione dell'aria
    - 8.1.2 Comandi del climatizzatore per sedile e volante
      - 8.1.2.1 Attivazione e disattivazione del volante elettroriscaldato

- 8.1.2.2 Attivazione e disattivazione dell'avvio automatico del volante elettroriscaldato
- 8.1.2.3 Attivazione e disattivazione del sedile posteriore elettroriscaldato
- 8.1.2.4 Attivazione e disattivazione del sedile anteriore elettroriscaldato
- 8.1.2.5 Attivazione e disattivazione dell'avvio automatico del sedile anteriore elettroriscaldato
- 8.1.3 Comandi del climatizzatore per finestrini e specchi
  - 8.1.3.1 Attivazione e disattivazione di lunotto termico e specchi retrovisori esterni elettroriscaldati
  - 8.1.3.2 Attivazione e disattivazione dell'avvio automatico di lunotto termico e specchi retrovisori esterni elettroriscaldati
  - 8.1.3.3 Attivazione e disattivazione del parabrezza elettroriscaldato
  - 8.1.3.4 Attivazione e disattivazione dell'avvio automatico del parabrezza elettroriscaldato
  - 8.1.3.5 Attivazione e disattivazione dello sbrinatori max
- 8.1.4 Comandi del climatizzatore
- 8.2 Distribuzione dell'aria
  - 8.2.1 Attivazione e disattivazione del ricircolo dell'aria
  - 8.2.2 Attivazione e disattivazione del timer per il ricircolo dell'aria
  - 8.2.3 Attivazione e disattivazione dello sbrinatori max
  - 8.2.4 Distribuzione dell'aria
  - 8.2.5 Modifica della distribuzione dell'aria
  - 8.2.6 Apertura, chiusura e orientamento delle bocchette di ventilazione
- 8.3 Qualità dell'aria
  - 8.3.1 Qualità dell'aria
  - 8.3.2 Advanced Air Cleaner
  - 8.3.3 CleanZone
  - 8.3.4 Clean Zone Interior Package
  - 8.3.5 Interior Air Quality System
  - 8.3.6 Filtro abitacolo
  - 8.3.7 Depurazione dell'aria
  - 8.3.8 Attivazione e disattivazione della depurazione dell'aria
  - 8.3.9 App Air Quality
- 8.4 Climatizzatore di parcheggio
  - 8.4.1 Precondizionamento
    - 8.4.1.1 Precondizionamento
    - 8.4.1.2 Attivazione e disattivazione del precondizionamento
    - 8.4.1.3 Timer per il precondizionamento
    - 8.4.1.4 Attivazione e disattivazione del timer per il precondizionamento
    - 8.4.1.5 Rimozione del timer per il precondizionamento
    - 8.4.1.6 Aggiunta e modifica del timer per il precondizionamento
  - 8.4.2 Predepurazione
    - 8.4.2.1 Depurazione dell'aria
    - 8.4.2.2 Attivazione e disattivazione della depurazione dell'aria
  - 8.4.3 Climatizzatore di parcheggio
  - 8.4.4 Simboli e messaggi relativi al climatizzatore di parcheggio
  - 8.4.5 Abitacolo confortevole in sede di parcheggio
  - 8.4.6 Attivazione e disattivazione della funzione abitacolo confortevole in sede di parcheggio
- 8.5 Riscaldatore
  - 8.5.1 Riscaldatore
  - 8.5.2 Riscaldatore di parcheggio
  - 8.5.3 Riscaldatore supplementare
  - 8.5.4 Attivazione e disattivazione dell'inserimento automatico del riscaldatore supplementare
- 8.6 Climatizzatore
- 8.7 Assistenza del climatizzatore
- 8.8 Attivazione e disattivazione del sedile anteriore ventilato

- 8.9 Sensori clima
- 8.10 Zone climatiche
- 8.11 Temperatura percepita
- 9. Chiave, serrature e antifurto
  - 9.1 Chiave
    - 9.1.1 Profili utente
      - 9.1.1.1 Profili utente
      - 9.1.1.2 Associare la chiave al profilo utente
      - 9.1.1.3 Gestione dei profili utente
      - 9.1.1.4 Impostazioni profilo
      - 9.1.1.5 Associare un account al profilo utente
    - 9.1.2 Immobilizer elettronico
    - 9.1.3 Chiavi
    - 9.1.4 Ordinazione di altre chiavi
    - 9.1.5 Sostituzione della batteria della chiave
    - 9.1.6 Bloccaggio e sbloccaggio con i pulsanti della chiave
    - 9.1.7 Care Key – chiave con limitazione della velocità
    - 9.1.8 Impostazione del limite di velocità per Care Key
    - 9.1.9 Sbloccaggio del portellone con il pulsante della chiave
    - 9.1.10 Stelo staccabile della chiave
    - 9.1.11 Bloccaggio e sbloccaggio con lo stelo staccabile della chiave
    - 9.1.12 Raggio d'azione della chiave
    - 9.1.13 Omologazione del sistema chiave telecomando
    - 9.1.14 Posizione delle antenne del sistema di avviamento e bloccaggio
    - 9.1.15 Posizioni del quadro
    - 9.1.16 Selezione della posizione del quadro
  - 9.2 Bloccaggio e sbloccaggio
    - 9.2.1 Bloccaggio e sbloccaggio senza chiave
      - 9.2.1.1 Gestione del portellone con il movimento del piede
      - 9.2.1.2 Posizione delle antenne del sistema di avviamento e bloccaggio
      - 9.2.1.3 Bloccaggio e sbloccaggio senza chiave con superfici sensibili al tatto
      - 9.2.1.4 Bloccaggio e sbloccaggio senza chiave
      - 9.2.1.5 Impostazioni per lo sbloccaggio senza chiave
      - 9.2.1.6 Chiudere e bloccare il portellone con il pulsante
      - 9.2.1.7 Sbloccaggio del portellone senza chiave
    - 9.2.2 Chiavi
    - 9.2.3 Bloccaggio e sbloccaggio con i pulsanti della chiave
    - 9.2.4 Impostazioni per lo sbloccaggio
    - 9.2.5 Sbloccaggio del portellone con il pulsante della chiave
    - 9.2.6 Bloccaggio e sbloccaggio con lo stelo staccabile della chiave
    - 9.2.7 Bloccaggio automatico durante la guida
    - 9.2.8 Impostazione dell'apertura massima del portellone elettrocomandato
    - 9.2.9 Bloccaggio e sbloccaggio dall'interno dell'automobile
    - 9.2.10 Sbloccaggio del portellone dall'interno dell'automobile
    - 9.2.11 Bloccaggio e sbloccaggio
    - 9.2.12 Attivazione e disattivazione della sicura per bambini
    - 9.2.13 Indicazione di bloccaggio
    - 9.2.14 Impostazioni per l'indicazione di bloccaggio
  - 9.3 Antifurto
    - 9.3.1 Antifurto
    - 9.3.2 Attivazione e disattivazione dell'antifurto
    - 9.3.3 Livello di allarme ridotto

- 10. Supporto al conducente
  - 10.1 Funzioni del regolatore elettronico della velocità
    - 10.1.1 Regolatore elettronico della velocità
      - 10.1.1.1 Regolatore elettronico della velocità
      - 10.1.1.2 Modo di attesa del regolatore elettronico della velocità
      - 10.1.1.3 Impostazione della velocità memorizzata per le funzioni del regolatore elettronico della velocità
    - 10.1.2 Pilot Assist
      - 10.1.2.1 Frenata automatica con le funzioni del regolatore elettronico della velocità
      - 10.1.2.2 Impostazione della velocità memorizzata per le funzioni del regolatore elettronico della velocità
      - 10.1.2.3 Cambio di target con le funzioni del regolatore elettronico della velocità
      - 10.1.2.4 Pilot Assist
      - 10.1.2.5 Visualizzazione sul display per Pilot Assist
      - 10.1.2.6 Simboli e messaggi per Pilot Assist
      - 10.1.2.7 Modo di attesa del Pilot Assist
      - 10.1.2.8 Impostazione della distanza temporale dal veicolo che precede
      - 10.1.2.9 Differenza fra Pilot Assist e mantenimento corsia attivo
      - 10.1.2.10 Avvertimento dalle funzioni del regolatore elettronico della velocità per rischio di collisione
    - 10.1.3 Assistenza al sorpasso
      - 10.1.3.1 Assistenza al sorpasso
      - 10.1.3.2 Utilizzo dell'assistenza al sorpasso
    - 10.1.4 Funzioni del regolatore elettronico della velocità
    - 10.1.5 Pulsanti al volante per le funzioni del regolatore elettronico della velocità
    - 10.1.6 Selezionare e attivare le funzioni del regolatore elettronico della velocità
    - 10.1.7 Disattivare le funzioni del regolatore elettronico della velocità
    - 10.1.8 Intelligent Speed Assist (ISA)
  - 10.2 Avvertimento distanza
    - 10.2.1 Avviso distanza
    - 10.2.2 Limiti dell'avviso distanza
    - 10.2.3 Impostazione della distanza temporale dal veicolo che precede
    - 10.2.4 Avvertimento dalle funzioni del regolatore elettronico della velocità per rischio di collisione
  - 10.3 Blind Spot Information
    - 10.3.1 BLIS
    - 10.3.2 Messaggi relativi a BLIS
    - 10.3.3 Limiti di BLIS
  - 10.4 Cross Traffic Alert
    - 10.4.1 Avvertimento e freno automatico in retromarcia
    - 10.4.2 Attivare e disattivare Avvertimento e freno automatico in retromarcia
  - 10.5 Rear Collision Warning
    - 10.5.1 Rear Collision Warning
    - 10.5.2 Limiti di Rear Collision Warning
  - 10.6 Connected Safety
    - 10.6.1 Connected Safety
    - 10.6.2 Attivazione e disattivazione di Connected Safety
    - 10.6.3 Limiti di Connected Safety
  - 10.7 Assistenza per rischio di collisione
    - 10.7.1 Assistenza per rischio di collisione
    - 10.7.2 Rilevamento di ostacoli con assistenza per rischio di collisione
    - 10.7.3 Possibilità di ridurre la velocità con l'assistenza per rischio di collisione
    - 10.7.4 Simboli e messaggi per l'assistenza per rischio di collisione
    - 10.7.5 Limiti dell'assistenza per rischio di collisione
    - 10.7.6 Assistenza per rischio di collisione - ausilio di sterzata nelle manovre a schivare
    - 10.7.7 Assistenza per rischio di collisione con veicoli in attraversamento



- 10.7.8 Assistenza per rischio di collisione con veicoli provenienti dal lato opposto
- 10.7.9 Assistenza per rischio di collisione con veicoli nell'angolo cieco
- 10.7.10 Assistenza per rischio di uscita di strada
- 10.8 Driver Alert Control
  - 10.8.1 Driver Alert
  - 10.8.2 Limiti di Driver Alert
- 10.9 Mantenimento corsia attivo
  - 10.9.1 Mantenimento corsia attivo
  - 10.9.2 Attivazione e disattivazione del mantenimento corsia attivo
  - 10.9.3 Differenza fra Pilot Assist e mantenimento corsia attivo
  - 10.9.4 Spie e messaggi per il mantenimento corsia attivo
  - 10.9.5 Visualizzazione sul display del mantenimento corsia attivo
  - 10.9.6 Limiti del mantenimento corsia attivo
- 10.10 Controllo della stabilità elettronico
  - 10.10.1 Controllo della stabilità elettronico
  - 10.10.2 Simboli e messaggi per il controllo della stabilità elettronico
- 10.11 Indicazioni sui segnali stradali
  - 10.11.1 Indicazioni sui segnali stradali
  - 10.11.2 Limiti della funzione indicazioni sui segnali stradali
  - 10.11.3 Avvertimento per limite di velocità e autovelox dalla funzione indicazioni sui segnali stradali
  - 10.11.4 Visualizzazione sul display delle indicazioni sui segnali stradali
- 10.12 Funzioni di parcheggio
  - 10.12.1 Assistenza al parcheggio
    - 10.12.1.1 Assistenza al parcheggio
    - 10.12.1.2 Assistenza al parcheggio anteriore, posteriore e laterale
    - 10.12.1.3 Attivazione e disattivazione dell'assistenza al parcheggio
    - 10.12.1.4 Limiti dell'assistenza al parcheggio
    - 10.12.1.5 Simboli e messaggi relativi ad assistenza al parcheggio e telecamera di assistenza al parcheggio
  - 10.12.2 Telecamera di assistenza al parcheggio
    - 10.12.2.1 Telecamera di assistenza al parcheggio
    - 10.12.2.2 Attivazione della telecamera di assistenza al parcheggio
    - 10.12.2.3 Simboli e messaggi relativi ad assistenza al parcheggio e telecamera di assistenza al parcheggio
    - 10.12.2.4 Linee guida per la telecamera di assistenza al parcheggio
    - 10.12.2.5 Posizione e campo di rilevamento delle telecamere di assistenza al parcheggio
    - 10.12.2.6 Campo del sensore per l'assistenza al parcheggio
- 10.13 Gruppo telecamera e radar
  - 10.13.1 Manutenzione raccomandata per le unità telecamera, sensori e radar
  - 10.13.2 Simboli e messaggi per le unità telecamera e radar
  - 10.13.3 Limiti dell'unità telecamera e radar
  - 10.13.4 Unità telecamera
  - 10.13.5 Unità radar
  - 10.13.6 Omologazione per le unità radar
- 10.14 Sistema di supporto al conducente
- 10.15 Avvertimenti da vari supporti al conducente
- 10.16 Sensibilità dello sterzo dipendente dalla velocità
- 10.17 Notifica di messa in marcia
- 10.18 Frenata automatica dopo una collisione
- 11. Alimentazione elettrica e ricarica
  - 11.1 Ricarica della batteria ibrida
    - 11.1.1 Stato di ricarica sul display del conducente
    - 11.1.2 Stato di ricarica nell'ingresso di ricarica dell'automobile
    - 11.1.3 Generalità sul cavo di ricarica

- 11.1.4 Interruttore differenziale nel cavo di ricarica
- 11.1.5 Stato di ricarica nell'unità di controllo del cavo di ricarica
- 11.1.6 Monitoraggio della temperatura del cavo di ricarica
- 11.1.7 Ricarica dell'auto ibrida tramite presa a muro
- 11.1.8 Ricarica dell'auto ibrida
- 11.1.9 Interruzione della ricarica della batteria ibrida
- 11.1.10 Tempo di ricarica
- 11.2 Alimentazione
- 11.3 Utilizzo della batteria
- 11.4 Modalità di guida
- 11.5 Generalità sulla propulsione elettrica
- 11.6 Disimpegno manuale del cavo di ricarica in caso chiave non funzionante
- 11.7 Simboli e messaggi sul display del conducente concernenti la trazione ibrida
- 11.8 Disattivare la ricarica programmata
- 11.9 Raccomandazioni per la batteria ibrida
- 11.10 Autonomia
- 11.11 Guida economica
- 11.12 Riciclaggio delle batterie
- 11.13 Batteria ibrida
- 12. Avviamento e guida
  - 12.1 Accensione e spegnimento dell'automobile
    - 12.1.1 Immobilizer elettronico
    - 12.1.2 Avviare l'auto
    - 12.1.3 Avviamento ausiliario con un'altra batteria
    - 12.1.4 Spegnerne l'automobile
    - 12.1.5 Posizioni del quadro
    - 12.1.6 Selezione della posizione del quadro
  - 12.2 Etilometro
    - 12.2.1 Etilometro
  - 12.3 Cambio
    - 12.3.1 Funzione kick-down
    - 12.3.2 Funzione Launch
    - 12.3.3 Cambio
    - 12.3.4 Posizioni del cambio
    - 12.3.5 Cambio di marcia con cambio automatico
    - 12.3.6 Simboli e messaggi per il cambio
    - 12.3.7 Trazione integrale
    - 12.3.8 Immobilizzatore leva selettore
    - 12.3.9 Indicatore di cambio di marcia
  - 12.4 Freni
    - 12.4.1 Freno di servizio
      - 12.4.1.1 Servofreno
      - 12.4.1.2 Frenata su strade cosparsa di sale
      - 12.4.1.3 Frenata su strade bagnate
      - 12.4.1.4 Freno di servizio
      - 12.4.1.5 Manutenzione dell'impianto frenante
    - 12.4.2 Freno di stazionamento
      - 12.4.2.1 Freno di stazionamento
      - 12.4.2.2 Attivazione e disattivazione del freno di stazionamento
      - 12.4.2.3 Parcheggio in pendenza
      - 12.4.2.4 In caso di anomalie del freno di stazionamento
    - 12.4.3 Specifiche per l'olio dei freni

- 12.4.4 Funzioni dei freni
- 12.4.5 Frenata automatica ad automobile ferma
- 12.4.6 Attivazione e disattivazione della frenata automatica ad automobile ferma
- 12.4.7 Frenata automatica dopo una collisione
- 12.4.8 Assistenza di frenata ad automobile ferma
- 12.4.9 Frenata rigenerativa
- 12.5 Alimentazione
  - 12.5.1 Alimentazione
- 12.6 Modalità di marcia
  - 12.6.1 Frenata rigenerativa
  - 12.6.2 Utilizzo della batteria
  - 12.6.3 Marcia ultralenta
  - 12.6.4 Modalità di guida
  - 12.6.5 Modifica della modalità di guida
  - 12.6.6 Distribuzione dell'energia intelligente mediante la navigazione
  - 12.6.7 Funzione Launch
  - 12.6.8 Autonomia
  - 12.6.9 Trazione integrale
- 12.7 Raccomandazioni per la guida
  - 12.7.1 Traino
  - 12.7.2 Assistenza di frenata ad automobile ferma
  - 12.7.3 Frenata su strade cosparse di sale
  - 12.7.4 Frenata su strade bagnate
  - 12.7.5 Parcheggio in pendenza
  - 12.7.6 Filtro antiparticolato per benzina
  - 12.7.7 Stazione di servizio
  - 12.7.8 Distribuzione dell'energia intelligente mediante la navigazione
  - 12.7.9 Autonomia
  - 12.7.10 Guida economica
  - 12.7.11 Preparativi in vista di un lungo viaggio
  - 12.7.12 Sovraccarico della batteria di avviamento
  - 12.7.13 Guado
  - 12.7.14 Guida invernale
  - 12.7.15 Surriscaldamento di motore e trasmissione
- 12.8 Gancio di traino e rimorchio
  - 12.8.1 Pesi del rimorchio e pressioni sulla sfera
  - 12.8.2 Gancio di traino
  - 12.8.3 Specifiche per il gancio di traino
  - 12.8.4 Portabiciclette montato sul gancio di traino
  - 12.8.5 Gancio di traino retrattile ed estraibile
  - 12.8.6 Guida con rimorchio
  - 12.8.7 Stabilizzatore rimorchio
  - 12.8.8 Controllare le luci del rimorchio
- 12.9 Carburante
  - 12.9.1 Indicatore del carburante
  - 12.9.2 Utilizzo del carburante
  - 12.9.3 Benzina
- 12.10 Rifornimento
  - 12.10.1 Utilizzo del carburante
  - 12.10.2 Consumo di carburante/consumo elettrico ed emissioni di CO<sub>2</sub>
  - 12.10.3 Stazione di servizio
  - 12.10.4 Serbatoio carburante - capacità

- 12.10.5 Rifornimento
  - 12.10.6 Apertura e chiusura dello sportello del serbatoio
  - 12.11 Depurazione dei gas di scarico
    - 12.11.1 Filtro antiparticolato per benzina
  - 12.12 Alimentazione elettrica e ricarica
    - 12.12.1 Ricarica della batteria ibrida
      - 12.12.1.1 Stato di ricarica sul display del conducente
      - 12.12.1.2 Stato di ricarica nell'ingresso di ricarica dell'automobile
      - 12.12.1.3 Generalità sul cavo di ricarica
      - 12.12.1.4 Interruttore differenziale nel cavo di ricarica
      - 12.12.1.5 Stato di ricarica nell'unità di controllo del cavo di ricarica
      - 12.12.1.6 Monitoraggio della temperatura del cavo di ricarica
      - 12.12.1.7 Ricarica dell'auto ibrida tramite presa a muro
      - 12.12.1.8 Ricarica dell'auto ibrida
      - 12.12.1.9 Interruzione della ricarica della batteria ibrida
      - 12.12.1.10 Tempo di ricarica
    - 12.12.2 Alimentazione
    - 12.12.3 Utilizzo della batteria
    - 12.12.4 Modalità di guida
    - 12.12.5 Generalità sulla propulsione elettrica
    - 12.12.6 Disimpegno manuale del cavo di ricarica in caso chiave non funzionante
    - 12.12.7 Simboli e messaggi sul display del conducente concernenti la trazione ibrida
    - 12.12.8 Disattivare la ricarica programmata
    - 12.12.9 Raccomandazioni per la batteria ibrida
    - 12.12.10 Autonomia
    - 12.12.11 Guida economica
    - 12.12.12 Riciclaggio delle batterie
    - 12.12.13 Batteria ibrida
  - 12.13 HomeLink
    - 12.13.1 HomeLink®
    - 12.13.2 Utilizzo di HomeLink®
    - 12.13.3 Programmazione di HomeLink®
    - 12.13.4 Omologazione di HomeLink®
  - 12.14 Traino e trasporto
    - 12.14.1 Traino
    - 12.14.2 Installazione e rimozione dell'occhiello di traino
    - 12.14.3 Trasporto
    - 12.14.4 Modo sicurezza
    - 12.14.5 Avviamento e spostamento dell'automobile in modo sicurezza
  - 12.15 Attenuazione
    - 12.15.1 Controllo del livello e sospensioni
  - 12.16 Controllo del livello
    - 12.16.1 Controllo del livello e sospensioni
  - 12.17 Funzionamento anomalo
  - 12.18 Incidente
13. Audio, media e Internet
- 13.1 Radio
    - 13.1.1 Radio
    - 13.1.2 Avvio della radio
    - 13.1.3 Radio RDS
    - 13.1.4 Impostazione dei preferiti radio
  - 13.2 Lettore MD

- 13.2.1 Bluetooth Media Player
  - 13.3 Telefono
    - 13.3.1 Connessione del telefono
      - 13.3.1.1 Collegare un telefono all'auto
      - 13.3.1.2 Disconnessione di un telefono connesso tramite Bluetooth
      - 13.3.1.3 Commutazione fra telefoni connessi tramite Bluetooth
      - 13.3.1.4 Rimozione dei dispositivi connessi tramite Bluetooth
    - 13.3.2 Apple CarPlay
      - 13.3.2.1 Apple® CarPlay®
      - 13.3.2.2 Utilizzo di Apple® CarPlay®
      - 13.3.2.3 Consigli per l'utilizzo di Apple® CarPlay®
    - 13.3.3 Android Auto
      - 13.3.3.1 Android Auto®
      - 13.3.3.2 Utilizzo di Android Auto®
      - 13.3.3.3 Consigli per l'utilizzo di Android Auto®
    - 13.3.4 Connessione a Internet tramite Bluetooth
    - 13.3.5 Telefono
    - 13.3.6 Gestione dei contatti
    - 13.3.7 Gestione delle chiamate
    - 13.3.8 Gestione dei messaggi di testo
  - 13.4 App
    - 13.4.1 App
    - 13.4.2 Download delle app
    - 13.4.3 Rimozione delle app
    - 13.4.4 Volvo ID
    - 13.4.5 Creare un Volvo ID
  - 13.5 Connessione Internet
    - 13.5.1 Servizi connessi
      - 13.5.1.1 Connected Safety
      - 13.5.1.2 App
      - 13.5.1.3 Volvo ID
      - 13.5.1.4 Creare un Volvo ID
    - 13.5.2 Connessione a Internet tramite Bluetooth
    - 13.5.3 Connessione Internet
    - 13.5.4 Problemi di connessione Internet
    - 13.5.5 Connessione a Internet tramite Wi-Fi
    - 13.5.6 Mercati con Internet tramite il modem dell'auto
  - 13.6 Audio e media
  - 13.7 Spazio di memoria sull'hard disc
  - 13.8 Impostazioni audio
  - 13.9 Riproduzione di media
  - 13.10 Connessione e intrattenimento
  - 13.11 Approvazione di termini e raccolta dati
14. Volvo Assistance e app Volvo Cars
- 14.1 Volvo Assistance
    - 14.1.1 Volvo Assistance
    - 14.1.2 Pronto intervento con Volvo Assistance
    - 14.1.3 Allarme collisione automatico con Volvo Assistance
    - 14.1.4 Priorità fra Volvo Assistance e centrale di allarme
    - 14.1.5 Rintracciamento del veicolo rubato con Volvo Assistance
    - 14.1.6 Assistenza stradale Volvo Assistance
    - 14.1.7 Assistenza clienti tramite Volvo Assistance

- 14.1.8 Batteria di riserva per Volvo Assistance
- 14.1.9 Volvo Assistance all'estero
- 14.2 La app Volvo Cars
  - 14.2.1 In anticipo sul primo utilizzo della app Volvo Cars
  - 14.2.2 Dispositivi compatibili con la app Volvo Cars
  - 14.2.3 Contatto fra la app Volvo Cars e l'auto
  - 14.2.4 La app Volvo Cars
  - 14.2.5 Associare la app Volvo Cars all'auto
  - 14.2.6 Prenotare il tagliando con la app Volvo Cars
  - 14.2.7 Avviamento remoto dell'automobile con la app Volvo Cars
  - 14.2.8 Funzione di bloccaggio nella app Volvo Cars
  - 14.2.9 Scorciatoie alla app Volvo Cars
  - 14.2.10 Funzioni di batteria e ricarica nell'app Volvo Cars
  - 14.2.11 Avviamento da remoto del climatizzatore con la app Volvo Cars
  - 14.2.12 Avviamento della depurazione dell'aria da remoto con l'app Volvo Cars
  - 14.2.13 Utilizzo della app Volvo Cars con un Apple Watch
  - 14.2.14 Rimozione dell'associazione fra l'app Volvo Cars e l'auto
  - 14.2.15 Passaggio di proprietà quando la app Volvo Cars è associata all'auto
- 15. eCall
  - 15.1 eCall
  - 15.2 Pronto intervento con eCall
  - 15.3 Allarme collisione automatico con eCall
  - 15.4 Assistenza stradale
- 16. Navigazione
  - 16.1 Indicare la destinazione
    - 16.1.1 Distribuzione dell'energia intelligente mediante la navigazione
  - 16.2 Aggiornamento delle mappe
    - 16.2.1 Download delle mappe
  - 16.3 Google Maps
  - 16.4 Utilizzare Google Maps
  - 16.5 Aggiornamento di Google Maps
  - 16.6 Impostazioni in Google Maps
  - 16.7 Funzioni dei veicoli elettrici con Google Maps
  - 16.8 Google Maps sul display del conducente
  - 16.9 Destinazioni in Google Maps
  - 16.10 Funzioni connesse con Google Maps
  - 16.11 Creare le istruzioni di guida con Google Maps
- 17. Ruote e pneumatici
  - 17.1 Sostituzione di una ruota
    - 17.1.1 Cambio di una ruota
    - 17.1.2 Martinetto
    - 17.1.3 Colonnelle ruote
    - 17.1.4 Ruota di scorta
    - 17.1.5 Gestione della ruota di scorta
    - 17.1.6 Catene da neve
    - 17.1.7 Pneumatici invernali
    - 17.1.8 Foratura
    - 17.1.9 Kit attrezzi
  - 17.2 Pneumatici
    - 17.2.1 Designazione delle dimensioni dei pneumatici
    - 17.2.2 Senso di rotazione dei pneumatici

- 17.2.3 Indicatori di usura dei pneumatici
  - 17.2.4 Designazione delle dimensioni del cerchione
  - 17.2.5 Valori minimi consentiti di indice di carico e classe di velocità dei pneumatici
  - 17.3 Pressione dei pneumatici
    - 17.3.1 Monitoraggio pressione pneumatici
      - 17.3.1.1 Sistema per il monitoraggio pressione pneumatici
      - 17.3.1.2 Visualizzazione dello stato della pressione dei pneumatici sul display centrale
      - 17.3.1.3 Provvedimenti in caso di avvertimento per bassa pressione dei pneumatici
      - 17.3.1.4 Salvataggio di un nuovo valore di riferimento per il monitoraggio pressione pneumatici
      - 17.3.1.5 Messaggi per il monitoraggio pressione pneumatici
    - 17.3.2 Controllo della pressione dei pneumatici
    - 17.3.3 Regolazione della pressione dei pneumatici
    - 17.3.4 Pressioni dei pneumatici approvate
    - 17.3.5 Posizione dell'etichetta pressione pneumatici
  - 17.4 Riparazione pneumatici provvisoria
    - 17.4.1 Kit di riparazione pneumatici
    - 17.4.2 Gonfiaggio dei pneumatici con il compressore nel kit di riparazione pneumatici
    - 17.4.3 Utilizzo del kit di riparazione pneumatici
  - 17.5 Guida invernale
    - 17.5.1 Catene da neve
    - 17.5.2 Pneumatici invernali
    - 17.5.3 Preparativi in vista di un lungo viaggio
    - 17.5.4 Guida invernale
  - 17.6 Pneumatici
  - 17.7 Dimensioni di ruote e pneumatici approvate
18. Carico, vani portaoggetti e abitacolo
- 18.1 Carico
    - 18.1.1 Raccomandazioni per il carico
    - 18.1.2 Ganci per borse della spesa
    - 18.1.3 Azionamento del copribagagliaio
    - 18.1.4 Installazione e rimozione del copribagagliaio
    - 18.1.5 Occhielli fermacarico
    - 18.1.6 Installazione e rimozione della griglia protettiva
    - 18.1.7 Installazione e rimozione della rete protettiva
    - 18.1.8 Carico sul tetto e sul portapacchi
    - 18.1.9 Portabiciclette montato sul gancio di traino
  - 18.2 Bagagliaio
    - 18.2.1 Rete protettiva, griglia protettiva e copribagagliaio
      - 18.2.1.1 Azionamento del copribagagliaio
      - 18.2.1.2 Installazione e rimozione del copribagagliaio
      - 18.2.1.3 Installazione e rimozione della griglia protettiva
      - 18.2.1.4 Installazione e rimozione della rete protettiva
    - 18.2.2 Vano di carico
    - 18.2.3 Ganci per borse della spesa
    - 18.2.4 Borsa di primo soccorso
    - 18.2.5 Occhielli fermacarico
    - 18.2.6 Triangolo di emergenza
    - 18.2.7 Sbloccaggio del portellone con il pulsante della chiave
    - 18.2.8 Impostazione dell'apertura massima del portellone elettrocomandato
    - 18.2.9 Gestione del portellone con il movimento del piede
    - 18.2.10 Sbloccaggio del portellone dall'interno dell'automobile
    - 18.2.11 Sbloccaggio del portellone senza chiave

- 18.2.12 Fusibili bagagliaio
- 18.3 Vani portaoggetti e abitacolo
  - 18.3.1 Interni dell'abitacolo
  - 18.3.2 Presa elettrica
  - 18.3.3 Utilizzo delle prese elettriche
  - 18.3.4 Utilizzo del cassetto portaoggetti
  - 18.3.5 Aletta parasole
  - 18.3.6 Tunnel
  - 18.3.7 Porte USB
  - 18.3.8 Ricarica di dispositivi tramite le porte USB
  - 18.3.9 Fusibili sotto il cassetto portaoggetti
- 18.4 Sportello di carico nel sedile posteriore
- 19. Manutenzione e assistenza
  - 19.1 Cura dell'automobile
    - 19.1.1 Pulizia degli interni
      - 19.1.1.1 Pulizia del display centrale
      - 19.1.1.2 Pulizia del display del conducente
      - 19.1.1.3 Pulire l'Head-Up Display
      - 19.1.1.4 Pulizia del volante in pelle
      - 19.1.1.5 Pulizia delle cinture di sicurezza
      - 19.1.1.6 Pulizia degli interni
      - 19.1.1.7 Pulizia di tappetini del pianale e tappetini protettivi in tessuto
      - 19.1.1.8 Pulizia dei componenti interni in plastica, metallo e radica
      - 19.1.1.9 Pulizia degli interni in pelle
      - 19.1.1.10 Pulizia di rivestimenti in tessuto e rivestimento del padiglione
    - 19.1.2 Pulizia degli esterni
      - 19.1.2.1 Pulizia delle luci esterne
      - 19.1.2.2 Pulizia delle spazzole tergicristallo
      - 19.1.2.3 Vernice dell'automobile
      - 19.1.2.4 Codici colore
      - 19.1.2.5 Ritocco di piccoli danni alla vernice
      - 19.1.2.6 Pulizia degli esterni
      - 19.1.2.7 Antiruggine
      - 19.1.2.8 Autolavaggio
      - 19.1.2.9 Pulizia dei componenti esterni in plastica, gomma e decorativi
      - 19.1.2.10 Pulizia dei cerchioni
      - 19.1.2.11 Lavaggio a mano
      - 19.1.2.12 Lancia ad alta pressione
      - 19.1.2.13 Lucidatura e applicazione di cera
  - 19.2 Spazzole tergicristallo e liquido lavacrystalli
    - 19.2.1 Spazzole dei tergicristalli e liquido lavacrystalli
    - 19.2.2 Impostare le spazzole tergicristallo in posizione di assistenza
    - 19.2.3 Riempimento del liquido lavacrystalli
    - 19.2.4 Sostituzione delle spazzole tergicristallo del lunotto
    - 19.2.5 Sostituzione delle spazzole tergicristallo del parabrezza
  - 19.3 Sostituzione delle lampadine
    - 19.3.1 Sostituzione delle lampadine
    - 19.3.2 Controllare le luci del rimorchio
  - 19.4 Vano motore
    - 19.4.1 Riempimento del liquido lavacrystalli
    - 19.4.2 Specifiche per l'olio dei freni
    - 19.4.3 Apertura e chiusura del cofano



- 19.4.4 Panoramica del vano motore
  - 19.4.5 Liquido refrigerante
  - 19.4.6 Rabbocco del liquido di raffreddamento
  - 19.4.7 Olio motore
  - 19.4.8 Controllo e rabbocco dell'olio motore
  - 19.4.9 Specifiche per l'olio motore
  - 19.4.10 Fusibili nel vano motore
  - 19.5 Attrezzi e accessori
    - 19.5.1 Martinetto
    - 19.5.2 Kit di riparazione pneumatici
    - 19.5.3 Borsa di primo soccorso
    - 19.5.4 Triangolo di emergenza
    - 19.5.5 Kit attrezzi
  - 19.6 Fusibili
    - 19.6.1 Fusibili e basette
    - 19.6.2 Sostituzione di fusibili
    - 19.6.3 Fusibili sotto il cassetto portaoggetti
    - 19.6.4 Fusibili bagagliaio
    - 19.6.5 Fusibili nel vano motore
  - 19.7 Batteria
    - 19.7.1 Sostituzione della batteria della chiave
    - 19.7.2 Raccomandazioni per la batteria ibrida
    - 19.7.3 Sovraccarico della batteria di avviamento
    - 19.7.4 Avviamento ausiliario con un'altra batteria
    - 19.7.5 Batterie e alimentazione elettrica
    - 19.7.6 Riciclaggio delle batterie
    - 19.7.7 Simboli sulle batterie
    - 19.7.8 Batteria ibrida
    - 19.7.9 Batteria di avviamento
  - 19.8 Service
    - 19.8.1 Assistenza del climatizzatore
    - 19.8.2 Informazioni su manutenzione e garanzia
    - 19.8.3 Programma di assistenza Volvo
  - 19.9 Manutenzione raccomandata per le unità telecamera, sensori e radar
  - 19.10 Aggiornamenti del software
  - 19.11 Manutenzione dell'impianto frenante
  - 19.12 Funzionamento anomalo
  - 19.13 Trasmissione di dati fra automobile e riparatore tramite Wi-Fi
  - 19.14 Sollevare l'auto
20. Specifiche
- 20.1 Misure e pesi
    - 20.1.1 Pesi del rimorchio e pressioni sulla sfera
    - 20.1.2 Misure
    - 20.1.3 Pesi
    - 20.1.4 Specifiche per il gancio di traino
  - 20.2 Specifiche per il motore
    - 20.2.1 Specifiche motore
    - 20.2.2 Condizioni di guida sfavorevoli per l'olio motore
    - 20.2.3 Specifiche per l'olio motore
  - 20.3 Specifiche per liquidi e lubrificanti
    - 20.3.1 Riempimento del liquido lavacrystalli
    - 20.3.2 Specifiche per il climatizzatore

- 20.3.3 Specifiche per l'olio dei freni
- 20.3.4 Specifiche per l'olio della trasmissione
- 20.3.5 Serbatoio carburante - capacità
- 20.3.6 Condizioni di guida sfavorevoli per l'olio motore
- 20.3.7 Specifiche per l'olio motore
- 20.4 Specifiche per ruote e pneumatici
  - 20.4.1 Pressioni dei pneumatici approvate
  - 20.4.2 Dimensioni di ruote e pneumatici approvate
  - 20.4.3 Valori minimi consentiti di indice di carico e classe di velocità dei pneumatici
- 20.5 Denominazioni del tipo
- 20.6 Consumo di carburante/consumo elettrico ed emissioni di CO<sub>2</sub>

# 1. Informazioni per il proprietario



---

## 1.1. Informazioni per il proprietario

Le Informazioni per il proprietario sono disponibili in diversi formati di prodotto. Il manuale del proprietario è disponibile sul display centrale dell'automobile e sul sito di supporto Volvo Cars. È disponibile anche una Quick Guide<sup>[1]</sup> digitale raggiungibile dal manuale del proprietario sul display centrale. Nel cassetto portaoggetti c'è un supplemento con le istruzioni su dove trovare il manuale del proprietario digitale.



### Display centrale dell'automobile

Per accedere al manuale del proprietario, premere  e poi . Qui è consentita la navigazione visiva fra le immagini degli esterni e degli interni dell'automobile. Le informazioni sono ricercabili e suddivise in categorie.

#### Nota

Modificando la lingua del display centrale, alcune informazioni per il proprietario potrebbero non essere conformi alle norme e alle leggi nazionali o locali. Non impostare una lingua che non si conosce, in quanto potrebbe essere difficile tornare indietro nella struttura del menu sullo schermo.

### **Importante**

La responsabilità di una guida sicura, nel rispetto delle leggi e del codice della strada vigenti, spetta sempre al conducente. È importante anche curare e utilizzare l'automobile come raccomandato da Volvo nelle informazioni per il proprietario.

In caso di incongruenze fra le informazioni sul display centrale e quelle da altre fonti, le informazioni sul display centrale avranno la prevalenza.

## Sito di supporto Volvo Cars

La homepage e il sito di supporto Volvo Cars presentano ulteriori informazioni sull'automobile.

Accedere al sito [volvocars.com/intl/support](https://www.volvocars.com/intl/support) [<https://www.volvocars.com/intl/support>] e selezionare il proprio paese. Il sito è disponibile per la maggior parte dei mercati.

Il sito di supporto presenta i dati per contattare il centro di assistenza clienti e il concessionario Volvo più vicino.

[1] Solo alcuni mercati.

---

## 1.2. Leggere il manuale del proprietario

Per familiarizzare con la nuova automobile, leggere il manuale del proprietario prima di mettersi alla guida.

Il manuale del proprietario illustra le nuove funzionalità e spiega come gestire l'automobile in situazioni diverse nonché come utilizzare tutte le sue funzioni. Prestare particolare attenzione alle istruzioni di sicurezza contenute nel manuale del proprietario.

Siamo impegnati in un lavoro di sviluppo continuo per migliorare i nostri prodotti. In seguito a queste modifiche, le informazioni, le descrizioni e le figure nel manuale del proprietario potrebbero non corrispondere all'equipaggiamento dell'automobile. Ci riserviamo il diritto di apportare modifiche senza preavviso.

© Volvo Car Corporation

### Optional/Accessori

Oltre alla dotazione di serie, il manuale Uso e Manutenzione descrive gli optional (dotazione montata in fabbrica) e alcuni accessori (installabili successivamente).

Tutti i tipi di optional/accessori noti alla data di pubblicazione sono contrassegnati da un asterisco: \*.

La dotazione descritta nel manuale del proprietario non è disponibile su tutti i modelli, che sono equipaggiati in modo diverso in base alle esigenze dei vari mercati nonché alle norme e alle disposizioni nazionali o locali vigenti.

Il manuale del proprietario illustra tutte le funzioni, gli optional e gli accessori disponibili in una Volvo. Non fornisce alcuna garanzia in merito alla presenza di tutte le funzioni e gli optional sulle singole automobili. La terminologia potrebbe differire in parte da quella utilizzata sul materiale di vendita, marketing e pubblicitario.

In caso di dubbi in merito a dotazione standard e optional/accessori, rivolgersi a un concessionario Volvo.

### Testi speciali nel manuale del proprietario

Il contenuto di questo manuale rappresenta lo stato del manuale d'uso al momento della stampa e potrebbe non essere completamente valido in futuro. Per ulteriori informazioni, consulta la prima pagina per la nota completa di esclusione di responsabilità.

### **Attenzione**

I testi "Attenzione" informano del rischio di lesioni personali.

### **Importante**

I testi "Importante" informano del rischio di danni materiali.

### **Nota**

I testi "Nota" forniscono raccomandazioni o suggerimenti che semplificano l'uso di finenze e funzioni.

## Etichette

Sull'automobile sono applicate diverse etichette che riportano informazioni importanti in modo chiaro. Le etichette dell'automobile hanno un grado di importanza che va dall'avvertenza all'informazione.

### Avvertimento

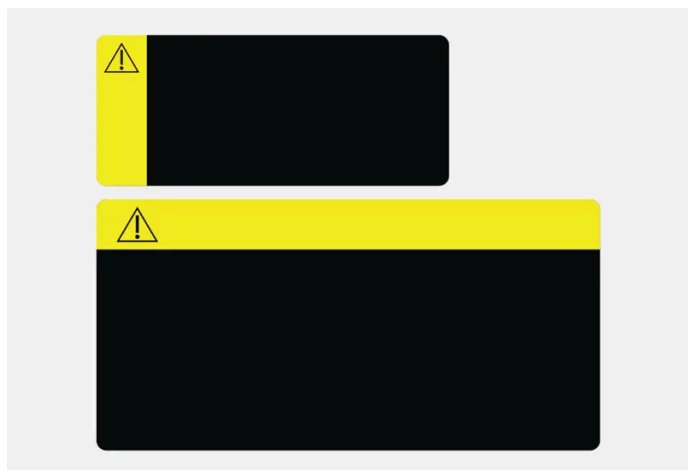

Segnale giallo con simbolo di avvertimento.

Indica una situazione potenzialmente pericolosa che se non evitata può comportare gravi lesioni, persino mortali.

## Importante

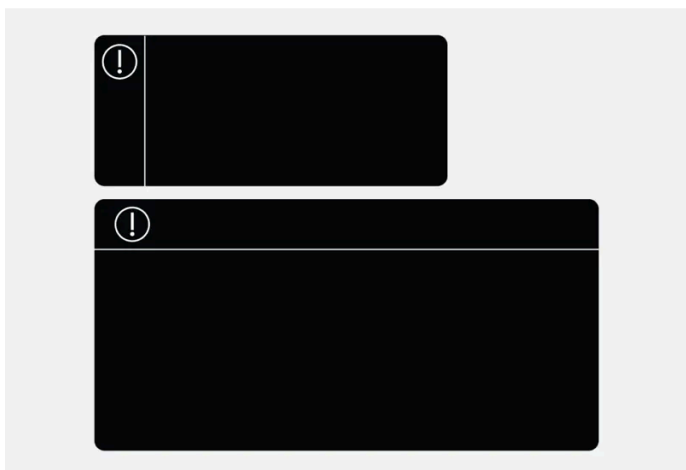

Segnale con simbolo di pericolo generico.

Indica una situazione pericolosa che se non evitata può comportare danni materiali da minori a moderati.

## Informazioni

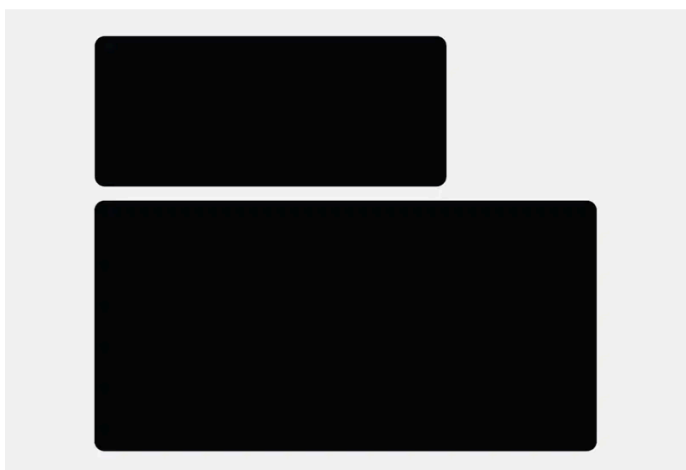

Etichetta senza segnale.

Fornisce importanti informazioni ma non indica rischi di lesioni personali o di danni materiali.

### **Nota**

Le etichette illustrate nel manuale del proprietario non sono riproduzioni esatte di quelle presenti sull'automobile. Scopo del libretto è illustrarne indicativamente l'aspetto e la posizione sull'automobile. Le informazioni specifiche per il proprio modello sono riportate nelle etichette sull'automobile.

## Figure e video

Talvolta le figure e i video utilizzati nel manuale del proprietario sono schematici e forniscono un quadro generale o un esempio di una determinata funzione. Figure e video possono differire dall'automobile in base a equipaggiamento e mercato.

\* Optional/accessorio.

## 1.3. Manuale del proprietario completo sul display centrale

Il supplemento stampato contiene solo una selezione di informazioni. Le informazioni complete e aggiornate sono reperibili tramite il display centrale dell'auto.





### ! Importante

Per conoscere importanti istruzioni di sicurezza e per avere la migliore esperienza possibile, Volvo raccomanda di leggere tutte le informazioni per il proprietario nelle rispettive categorie sul display centrale prima di mettersi alla guida la prima volta.

### ! Importante

La responsabilità di una guida sicura, nel rispetto delle leggi e del codice della strada vigenti, spetta sempre al conducente. È importante anche curare e utilizzare l'automobile come raccomandato da Volvo nelle informazioni per il proprietario.

## Reperimento delle informazioni sul display centrale dell'auto

Le informazioni complete e aggiornate per la propria automobile sono sempre disponibili tramite il display centrale. Per accedere al manuale del proprietario, premere  e poi .

Il contenuto di questo manuale rappresenta lo stato del manuale d'uso al momento della stampa e potrebbe non essere completamente valido in futuro. Per ulteriori informazioni, consulta la prima pagina per la nota completa di esclusione di responsabilità.

Trovare le informazioni procedendo come segue:

- usando la funzione di ricerca
- navigando visivamente con immagini esterne e interne
- cliccando tramite le categorie.

 **Nota**

Il manuale del proprietario digitale non è disponibile durante la guida.

Il cambio di lingua sul display centrale può comportare che alcune informazioni per il proprietario non siano conformi a leggi e normative nazionali o locali. Non cambiare in una lingua difficile da comprendere: potrebbe essere difficile orientarsi nella struttura sullo schermo e tornare indietro.

## 1.4. Navigazione nel manuale del proprietario sul display centrale

Il manuale del proprietario digitale può essere raggiunto dal display centrale.

Per accedere al manuale del proprietario, premere  e poi .

Sono disponibili diverse modalità di ricerca delle informazioni nel manuale del proprietario.

### Contenuto del manuale del proprietario

#### Pagina iniziale



Premere il simbolo per tornare alla pagina iniziale del manuale del proprietario.

#### Categorie

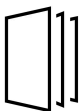

Gli articoli nel manuale del proprietario sono strutturati in categorie principali e secondarie. Un articolo può essere presente in più categorie per semplificare la ricerca.

#### Navigazione visiva

Immagini panoramiche di esterni ed interni dell'automobile. Varie sezioni sono evidenziate con hotspot che portano ad articoli sulle rispettive sezioni dell'automobile.

- 1 Premere **Esterni** oppure **Interni**.



- Le immagini visualizzate degli esterni o degli interni contengono cosiddetti hotspot. Gli hotspot permettono di accedere agli articoli sulla corrispondente parte dell'automobile. Scorrere in orizzontale sullo schermo per vedere le immagini.
- 2 Premere un hotspot.
- Viene visualizzato il titolo di un articolo sull'argomento.
- 3 Premere il titolo per aprire l'articolo.

Per tornare indietro, premere la freccia indietro.

#### Quick guide

Guida introduttiva alle funzioni più comunemente utilizzate nell'auto.

#### Video



Premere il simbolo per accedere a brevi video dimostrativi sulle diverse funzioni dell'automobile.

#### Informazioni sulla versione

Maggiori informazioni sulla versione corrente e sugli aggiornamenti implementati.

## Funzione di ricerca

Premere sul campo di ricerca in alto nel manuale del proprietario per accedere alla funzione di ricerca dalla pagina iniziale.

Usare  in alto nel manuale del proprietario per accedere alla funzione di ricerca dalle altre pagine.

## 2. La vostra Volvo

---

### 2.1. Volvo ID

---

#### 2.1.1. Volvo ID

Il Volvo ID è un ID personale che permette di accedere a una vasta gamma di servizi inserendo un unico nome utente e un'unica password.

Un esempio di servizio che richiede il Volvo ID è il controllo dell'auto mediante il proprio telefono con l'app Volvo Cars.

Volvo ID viene creato dall'auto, da [volvoid.eu.volvocars.com/Account](https://volvoid.eu.volvocars.com/Account/) [https://volvoid.eu.volvocars.com/Account/] o dalla app Volvo Cars.

 **Nota**

I servizi disponibili possono variare nel tempo nonché a seconda dell'equipaggiamento e del mercato.

---

#### 2.1.2. Creare un Volvo ID

Per poter usare i servizi Volvo associati all'auto, per es. tramite l'app Volvo Cars, bisogna creare un Volvo ID.

##### Creazione di un Volvo ID con la app Volvo Cars

- 1 Scaricare l'ultima versione dell'app Volvo Cars<sup>[1]</sup> nel telefono.
  - 2 Scegliere di creare un Volvo ID.
  - 3 Viene visualizzata la pagina web per creare il Volvo ID.
  - 4 Indicare un indirizzo di posta elettronica o un numero di cellulare personali.
  - 5 Seguire le istruzioni inviate automaticamente all'indirizzo di posta elettronica/numero di cellulare indicato.
- Un Volvo ID è creato e pronto per essere usato.

##### Creazione di un Volvo ID dal sito Volvo Cars

Il contenuto di questo manuale rappresenta lo stato del manuale d'uso al momento della stampa e potrebbe non essere completamente valido in futuro. Per ulteriori informazioni, consulta la prima pagina per la nota completa di esclusione di responsabilità.

- 1 Accedere a [volvoid.eu.volvocars.com/Account \[https://volvoid.eu.volvocars.com/Account/\]](https://volvoid.eu.volvocars.com/Account/). Scegliere di creare un Volvo ID.
  - 2 Indicare un indirizzo di posta elettronica o un numero di cellulare personali.
  - 3 Seguire le istruzioni inviate automaticamente all'indirizzo di posta elettronica/numero di cellulare indicato.
- Un Volvo ID è creato e pronto per essere usato.

<sup>[1]</sup> Disponibile ad esempio su Apple App Store o Google Play.

---

## 2.1.3. Problemi di accesso con Volvo ID

Questo articolo descrive i problemi che possono insorgere in occasione dell'accesso con il Volvo ID. Ad esempio, se ci si dimentica la password o il nome utente Volvo ID.

### Password dimenticata

Per ripristinare la password, seguire le istruzioni riportate sotto:

Nella app Volvo Cars<sup>[1]</sup>

- 1 Aprire la app Volvo Cars.
- 2 Selezionare "Accedi".
- 3 Premere "Password dimenticata?" e seguire le istruzioni visualizzate.

La password può essere modificata anche su [volvoid.eu.volvocars.com/Account \[https://volvoid.eu.volvocars.com/Account/\]](https://volvoid.eu.volvocars.com/Account/).

### Problemi di accesso dopo la creazione di un nuovo account

A volte si possono verificare ritardi nella procedura che impediscono di accedere a un account subito dopo la creazione. Riprovare dopo 24 ore e, se il problema persiste, rivolgersi al concessionario Volvo oppure all'assistenza clienti Volvo Cars.

### Qual è il mio Volvo ID (nome utente)?

Il Volvo ID corrisponde all'indirizzo di posta elettronica/numero di cellulare registrato.

### Sblocco del Volvo ID

Dopo 5 tentativi falliti di accesso alla app Volvo Cars<sup>[1]</sup>, il proprio account verrà bloccato. Per sbloccare l'account, cliccare **Hai dimenticato la password?** sulla schermata di accesso.

### Cambio dell'indirizzo e-mail

Cambiando l'indirizzo e-mail e avendo ancora accesso al precedente indirizzo, è possibile effettuare l'accesso con le precedenti credenziali e modificare autonomamente il nome utente. Non avendo più accesso al precedente indirizzo, sarà opportuno creare un nuovo Volvo ID con il nuovo indirizzo.

### Problemi di accesso dopo la modifica del Volvo ID (nome utente)

Controllare di aver ricevuto un messaggio con la conferma del nuovo nome utente. In seguito, deve essere possibile accedere con il nuovo nome utente. Se non si riceve l'e-mail di conferma, probabilmente è ancora registrato il nome utente precedente. Accedere e provare a modificare nuovamente il nome utente.

### Problemi di accesso dopo la modifica della password

Provare ad accedere con la password precedente. Se il tentativo fallisce, provare a ripristinare la password.

### Account registrato per un altro mercato

Un account registrato per un mercato specifico non può essere trasferito a un altro mercato. Per riutilizzare lo stesso indirizzo di posta elettronica/numero di cellulare, si raccomanda dapprima di cancellare l'account per il vecchio mercato e poi di creare un nuovo account per il nuovo mercato.

### Problemi relativi all'e-mail

Se non si riceve l'e-mail di conferma dopo la registrazione sebbene sia stato indicato un indirizzo di posta elettronica come nome utente, accertarsi di aver indicato un indirizzo di posta elettronica valido e che l'e-mail non sia stata bloccata da un filtro antivirus/antispam. Riprovare a registrare l'indirizzo di posta elettronica.

## Aiuto

Se non è stata trovata la soluzione a un problema concernente il Volvo ID e occorre ulteriore aiuto, rivolgersi al concessionario Volvo locale oppure all'assistenza clienti Volvo Cars.

<sup>[1]</sup> Vale solo in alcuni mercati.

---

## 2.2. Omologazioni e licenze

---

### 2.2.1. Contratto di licenza per il display del conducente

Una licenza è un contratto che prevede il diritto a svolgere una determinata attività oppure a utilizzare un diritto di terzi alle condizioni specificate. Di seguito è riportato l'accordo di Volvo con i produttori o gli sviluppatori, redatto in lingua inglese.

### 1.1 List of used Open Source Components

Il contenuto di questo manuale rappresenta lo stato del manuale d'uso al momento della stampa e potrebbe non essere completamente valido in futuro. Per ulteriori informazioni, consulta la prima pagina per la nota completa di esclusione di responsabilità.

This table contains a list of open source software (OSS) components used within the product under the terms of the respective licenses. The source code corresponding to the open source components is also provided along with the product wherever mandated by the respective OSS license

SI No.	Name of OSS Component	Version of OSS Component	Name and Version of License (License text can be found in Appendix below)	Home Page	More Information
1	BidiReferenceCpp	26	Unicode Terms of Use	<a href="http://www.unicode.org/Public/PROGRAMS/BidiReferenceCpp/">http://www.unicode.org/Public/PROGRAMS/BidiReferenceCpp/</a>	(C) Socionext Embedded Software Austria GmbH (SESA) Copyright (C) 1999-2009, ASMUS, Inc
2	FASTCR-C32		License of Stephan brumme/ Zlib style License	<a href="http://stephan-brumme.com/">http://stephan-brumme.com/</a>	Copyright © 2011-2013 Stephan Brumme. All rights reserved, Copyright (C) 1995-2006, 2010, 2011, 2012 Mark Adler
3	Freescale IMX6 HDMI		BSD 3-clause "New" or "Revised" License	<a href="https://www.nxp.com/">https://www.nxp.com/</a> <a href="https://www.nxp.com/">[https://www.nxp.com/]</a>	Copyright © 2009-2012, Freescale Semiconductor, Inc, Copyright © 2010-2012, Freescale Semiconductor, Inc.
4	FreeType Hashing		MIT License	<a href="https://sourceforge.net/p/canvasdraw/cd/642/tree/trunk/freetype/include/freetype/internal/ftasm.h">https://sourceforge.net/p/canvasdraw/cd/642/tree/trunk/freetype/include/freetype/internal/ftasm.h</a> [ <a href="https://sourceforge.net/p/canvasdraw/cd/642/tree/trunk/freetype/include/freetype/internal/ftasm.h">https://sourceforge.net/p/canvasdraw/cd/642/tree/trunk/freetype/include/freetype/internal/ftasm.h</a> ]	Copyright 2000 Computing Research Labs, New Mexico State University Copyright 2001-2015 Francesco Zappa Nardelli
5	Freetype Project - BDF	1.16	MIT License	<a href="https://www.freetype.org/">https://www.freetype.org/</a> [ <a href="https://www.freetype.org/">https://www.freetype.org/</a> ]	Copyright (C) 2001, 2002 by Francesco Zappa Nardelli.
6	Freetype Project -PCF	24.16.8	MIT License	<a href="https://www.freetype.org/">https://www.freetype.org/</a> [ <a href="https://www.freetype.org/">https://www.freetype.org/</a> ]	Copyright 2000-2001, 2003 by Francesco Zappa Nardelli Copyright (C) 2000, 2001, 2002, 2003, 2006, 2010 by Francesco Zappa Nardelli Copyright (C) 2000-2004, 2006-2011, 2013, 2014 by Francesco Zappa Nardelli Copyright 2000-2010, 2012-2014 by Francesco Zappa Nardelli Copyright 2003 by Francesco Zappa Nardelli
7	Freetype Project - Pcfutil		Open Group License	<a href="https://www.freetype.org/">https://www.freetype.org/</a> [ <a href="https://www.freetype.org/">https://www.freetype.org/</a> ]	Copyright 1990, 1994, 1998 The Open Group
8	HarfBuzz	1.3.1	MIT License	<a href="http://freedesktop.org/wiki/Software/HarfBuzz">http://freedesktop.org/wiki/Software/HarfBuzz</a>	Copyright © 2007 Chris Wilson Copyright © 2009,2010 Red Hat, Inc. Copyright © 2011,2012 Google, Inc.
9	Integrity Libnet		Internet Software Consortium- IBM License ISC License	<a href="https://github.com/lattera/glibc/blob/master/resolv/inet_pton.c">https://github.com/lattera/glibc/blob/master/resolv/inet_pton.c</a> [ <a href="https://github.com/lattera/glibc/blob/master/resolv/inet_pton.c">https://github.com/lattera/glibc/blob/master/resolv/inet_pton.c</a> ]	Copyright © 1996 by Internet Software Consortium. Consortium, Copyright © 1995 by International Business Machines, Inc.
10	Khronos EGL Headers	1.3	MIT License	<a href="http://www.khronos.org/registry/egl/">http://www.khronos.org/registry/egl/</a>	Copyright © 2007-2013 The Khronos Group Inc. Copyright 2008 VMware, Inc. Copyright © 2013-2014 The Khronos Group Inc.
11	Khronos Group - OpenGL ES	2.0	SGI Free Software License B v2.0	<a href="http://www.khronos.org/opengles/">http://www.khronos.org/opengles/</a>	

SI No.	Name of OSS Component	Version of OSS Component	Name and Version of License (License text can be found in Appendix below)	Home Page	More Information
12	libjpeg	6b	Independent JPEG Group License	<a href="http://www.iijg.org/">http://www.iijg.org/</a>	Copyright (C) 1991-1997, Thomas G. Lane.
13	libpng	1.4.3	libpng License	<a href="http://github.com/coapp-packages/libpng/">http://github.com/coapp-packages/libpng/</a>	Copyright © 1998-2010 Glenn Randers-Pehrson Copyright © 2007, 2009 Glenn Randers-Pehrson Version 0.96 Copyright © 1996, 1997 Andreas Dilger Version 0.88 Copyright © 1995, 1996 Guy Eric Schalnat, Group 42, Inc.
14	Libunibreak	2.1	zlib License	<a href="https://github.com/adah1972/libunibreak">https://github.com/adah1972/libunibreak</a> [ <a href="https://github.com/adah1972/libunibreak">https://github.com/adah1972/libunibreak</a> ]	Copyright (C) 2008-2011 Wu Yongwei Copyright (C) 2012 Tom Hacoen <a href="mailto:tom@stosb.com">tom@stosb.com</a>
15	Iz4 Compression algorithm	NA	BSD 2-clause "Simplified" License	<a href="http://github.com/Cyan4973/iz4/">http://github.com/Cyan4973/iz4/</a>	Copyright (C) 2011-2014, Yann Collet
16	md5	NA	Public Domain	<a href="https://doxygen.reactos.org/d7/d04/sdk_2lib_23rdparty_2freetype_2src_2base_2md5_8c_source.html">https://doxygen.reactos.org/d7/d04/sdk_2lib_23rdparty_2freetype_2src_2base_2md5_8c_source.html</a> [ <a href="https://doxygen.reactos.org/d7/d04/sdk_2lib_23rdparty_2freetype_2src_2base_2md5_8c_source.html">https://doxygen.reactos.org/d7/d04/sdk_2lib_23rdparty_2freetype_2src_2base_2md5_8c_source.html</a> ]	
17	NetBSD	1.5	HPND like license IBM License BSD-4-Clause (University of California-Specific) BSD 3-clause "New" or "Revised" License BSD One Clause License	<a href="http://www.netbsd.org/">http://www.netbsd.org/</a>	Copyright © 1998 Manuel Bouyer Copyright © 1996 Matt Thomas., Copyright 1997 Marshall Kirk McKusick. All Rights Reserved, Copyright © 1985, 1988, 1989, 1991, 1993, 1995 The Regents of the University of California Copyright © 1989, 1993 The Regents of the University of California Copyright © 1983, 1993 The Regents of the University of California Copyright 2000-2011 Green Hills Software Copyright (c) 1996 by Internet Software Consortium. Copyright (C) 1998 WIDE Project, Portions Copyright © 1995 by International Business Machines, Inc, Copyright (C) 1994, 1995, 1997 TooLs GmbH Copyright (C) 1994, 1995, 1997 Wolfgang Solfrank Copyright © 1995, 1999 Berkeley Software Design, Inc Portions Copyright © 1993 by Digital Equipment Corporation Copyright © 1992 Henry Spencer Copyright © 1997, 1998, 1999 The NetBSD Foundation, Inc Copyright © 1994 James A. Jegers
18	NetBSD_BSD4	NA	BSD 4-clause "Original" or "Old" License	<a href="http://www.netbsd.org/">http://www.netbsd.org/</a>	Copyright 2000-2011 Green Hills Software Copyright © 1994, 1998 Christopher G. Demetriou
19	The FreeType Project - freetype2	2.6.3	Freetype Project License	<a href="http://sourceforge.net/projects/freetype/">http://sourceforge.net/projects/freetype/</a>	Copyright 2013-2016 by David Turner, Robert Wilhelm, and Werner Lemberg, Copyright 2007-2016 by Rahul Bhalerao <a href="mailto:rahul.bhalerao@redhat.com">rahul.bhalerao@redhat.com</a> <a href="mailto:b.rahul.pm@gmail.com">b.rahul.pm@gmail.com</a> Copyright 2009-2016 by Oran Agra and Mickey Gabel, Copyright 2008-2016 by David Turner, Robert Wilhelm, Werner Lemberg, and suzuki toshiya. , Copyright 2000 Computing Research Labs, New Mexico State University, Copyright 2001-2015 Francesco Zappa Nardelli, Copyright 2004-2016 by Masatake YAMATO and Redhat K.K, Copyright 2007-2016 by Derek Clegg and Michael Toftdal, Copyright 2010-2016 by Joel Klinghed, Copyright 2007-2013 Adobe Systems Incorporated, Copyright 2007-2014 Adobe Systems Incorporated, Copyright 2004-2016 by Albert Chin-A-Young, Copyright 2013-2016 by Google, Inc, Copyright 2002-2016 by Roberto Alameda, Copyright 2003 Huw D M Davies for Codeweavers, Copyright 2007 Dmitry Timoshkov for Codeweavers

SI No.	Name of OSS Component	Version of OSS Component	Name and Version of License (License text can be found in Appendix below)	Home Page	More Information
20	Vivante Driver software	NA	MIT License	<a href="http://www.vivantecorp.com/">http://www.vivantecorp.com/</a>	Copyright 2012 - 2016 Vivante Corporation, Santa Clara, California Copyright © 2007 The Khronos Group Inc Copyright © 2014 - 2016 Vivante Corporation Copyright 2012 Vivante Corporation, Sunnyvale, California Copyright © 2011 Intel Corporation Copyright (C) 1999-2001 Brian Paul
21	zlib	1.2.8	zlib License	zlib License	Copyright (C) 1995-2007 Mark Adler Copyright (C) 1995-2005 Jean-loup Gailly Copyright (C) 1995-2010 Mark Adler Copyright (C) 2003 Chris Anderson Copyright (C) 1998 Brian Raiter
22	RBTree.-cpp	NA	Public Domain	<a href="http://eternallyconfuzzled.com/tuts/datastructure/s/jsw_tut_rbtree.aspx">http://eternallyconfuzzled.com/tuts/datastructure/s/jsw_tut_rbtree.aspx</a>	(C) Socionext Embedded Software Austria GmbH (SESA)

## 2. APPENDIX - LICENSE TEXT

### 2.1 HPND Like license

Portions Copyright (c) 1993 by Digital Equipment Corporation.

Permission to use, copy, modify, and distribute this software for any purpose with or without fee is hereby granted, provided that the above copyright notice and this permission notice appear in all copies, and that the name of Digital Equipment Corporation not be used in advertising or publicity pertaining to distribution of the document or software without specific, written prior permission.

THE SOFTWARE IS PROVIDED "AS IS" AND DIGITAL EQUIPMENT CORP. DISCLAIMS ALL WARRANTIES WITH REGARD TO THIS SOFTWARE, INCLUDING ALL IMPLIED WARRANTIES OF MERCHANTABILITY AND FITNESS. IN NO EVENT SHALL DIGITAL EQUIPMENT CORPORATION BE LIABLE FOR ANY SPECIAL, DIRECT, INDIRECT, OR CONSEQUENTIAL DAMAGES OR ANY DAMAGES WHATSOEVER RESULTING FROM LOSS OF USE, DATA OR PROFITS, WHETHER IN AN ACTION OF CONTRACT, NEGLIGENCE OR OTHER TORTIOUS ACTION, ARISING OUT OF OR IN CONNECTION WITH THE USE OR PERFORMANCE OF THIS SOFTWARE.

### 2.2 BSD 2-clause "Simplified" License

BSD Two Clause License

Redistribution and use in source and binary forms, with or without modification, are permitted provided that the following conditions are met: Redistributions of source code must retain the above copyright notice, this list of conditions and the following disclaimer. Redistributions in binary form must reproduce the above copyright notice, this list of conditions and the following disclaimer in the documentation and/or other materials provided with the distribution.

THIS SOFTWARE IS PROVIDED BY THE AUTHOR "AS IS" AND ANY EXPRESS OR IMPLIED WARRANTIES, INCLUDING, BUT NOT LIMITED TO, THE IMPLIED WARRANTIES OF MERCHANTABILITY AND FITNESS FOR A PARTICULAR PURPOSE ARE DISCLAIMED. IN NO EVENT SHALL THE AUTHOR BE LIABLE FOR ANY DIRECT, INDIRECT, INCIDENTAL, SPECIAL, EXEMPLARY, OR CONSEQUENTIAL DAMAGES (INCLUDING, BUT NOT LIMITED TO, PROCUREMENT OF SUBSTITUTE GOODS OR SERVICES; LOSS OF USE, DATA, OR PROFITS; OR BUSINESS INTERRUPTION) HOWEVER CAUSED AND ON ANY THEORY OF LIABILITY, WHETHER IN CONTRACT, STRICT LIABILITY, OR TORT (INCLUDING NEGLIGENCE OR OTHERWISE) ARISING IN ANY WAY OUT OF THE USE OF THIS SOFTWARE, EVEN IF ADVISED OF THE POSSIBILITY OF SUCH DAMAGE.

### 2.3 IBM License

**Il contenuto di questo manuale rappresenta lo stato del manuale d'uso al momento della stampa e potrebbe non essere completamente valido in futuro. Per ulteriori informazioni, consulta la prima pagina per la nota completa di esclusione di responsabilità.**

Portions Copyright (c) 1995 by International Business Machines, Inc.

International Business Machines, Inc. (hereinafter called IBM) grants permission under its copyrights to use, copy, modify, and distribute this Software with or without fee, provided that the above copyright notice and all paragraphs of this notice appear in all copies, and that the name of IBM not be used in connection with the marketing of any product incorporating the Software or modifications thereof, without specific, written prior permission.

To the extent it has a right to do so, IBM grants an immunity from suit under its patents, if any, for the use, sale or manufacture of products to the extent that such products are used for performing Domain Name System dynamic updates in TCP/IP networks by means of the Software. No immunity is granted for any product per se or for any other function of any product.

THE SOFTWARE IS PROVIDED "AS IS", AND IBM DISCLAIMS ALL WARRANTIES, INCLUDING ALL IMPLIED WARRANTIES OF MERCHANTABILITY AND FITNESS FOR A PARTICULAR PURPOSE. IN NO EVENT SHALL IBM BE LIABLE FOR ANY SPECIAL, DIRECT, INDIRECT, OR CONSEQUENTIAL DAMAGES OR ANY DAMAGES WHATSOEVER ARISING OUT OF OR IN CONNECTION WITH THE USE OR PERFORMANCE OF THIS SOFTWARE, EVEN IF IBM IS APPRISED OF THE POSSIBILITY OF SUCH DAMAGES.

#### **2.4 BSD 3-clause "New" or "Revised" License**

Copyright/Copyright holders – see List of Open Source Components

All rights reserved.

Redistribution and use in source and binary forms, with or without modification, are permitted provided that the following conditions are met:

Redistributions of source code must retain the above copyright notice, this list of conditions and the following disclaimer. Redistributions in binary form must reproduce the above copyright notice, this list of conditions and the following disclaimer in the documentation and/or other materials provided with the distribution. Neither the name of the [ORGANIZATION] nor the names of its contributors may be used to endorse or promote products derived from this software without specific prior written permission.

THIS SOFTWARE IS PROVIDED BY THE COPYRIGHT HOLDERS AND CONTRIBUTORS "AS IS" AND ANY EXPRESS OR IMPLIED WARRANTIES, INCLUDING, BUT NOT LIMITED TO, THE IMPLIED WARRANTIES OF MERCHANTABILITY AND FITNESS FOR A PARTICULAR PURPOSE ARE DISCLAIMED. IN NO EVENT SHALL THE COPYRIGHT OWNER OR CONTRIBUTORS BE LIABLE FOR ANY DIRECT, INDIRECT, INCIDENTAL, SPECIAL, EXEMPLARY, OR CONSEQUENTIAL DAMAGES (INCLUDING, BUT NOT LIMITED TO, PROCUREMENT OF SUBSTITUTE GOODS OR SERVICES; LOSS OF USE, DATA, OR PROFITS; OR BUSINESS INTERRUPTION) HOWEVER CAUSED AND ON ANY THEORY OF LIABILITY, WHETHER IN CONTRACT, STRICT LIABILITY, OR TORT (INCLUDING NEGLIGENCE OR OTHERWISE) ARISING IN ANY WAY OUT OF THE USE OF THIS SOFTWARE, EVEN IF ADVISED OF THE POSSIBILITY OF SUCH DAMAGE.

#### **2.5 BSD 4-clause "Original" or "Old" License**

Copyright/Copyright holders – see List of Open Source Components

All rights reserved.

Redistribution and use in source and binary forms, with or without modification, are permitted provided that the following conditions are met:

1. Redistributions of source code must retain the above copyright notice, this list of conditions and the following disclaimer.
2. Redistributions in binary form must reproduce the above copyright notice, this list of conditions and the following disclaimer in the documentation and/or other materials provided with the distribution.



3. All advertising materials mentioning features or use of this software must display the following acknowledgement: This product includes software developed by the organization.
4. Neither the name of the organization nor the names of its contributors may be used to endorse or promote products derived from this software without specific prior written permission.

THIS SOFTWARE IS PROVIDED BY COPYRIGHT HOLDER "AS IS" AND ANY EXPRESS OR IMPLIED WARRANTIES, INCLUDING, BUT NOT LIMITED TO, THE IMPLIED WARRANTIES OF MERCHANTABILITY AND FITNESS FOR A PARTICULAR PURPOSE ARE DISCLAIMED. IN NO EVENT SHALL {{COPYRIGHT HOLDER}} BE LIABLE FOR ANY DIRECT, INDIRECT, INCIDENTAL, SPECIAL, EXEMPLARY, OR CONSEQUENTIAL DAMAGES (INCLUDING, BUT NOT LIMITED TO, PROCUREMENT OF SUBSTITUTE GOODS OR SERVICES; LOSS OF USE, DATA, OR PROFITS; OR BUSINESS INTERRUPTION) HOWEVER CAUSED AND ON ANY THEORY OF LIABILITY, WHETHER IN CONTRACT, STRICT LIABILITY, OR TORT (INCLUDING NEGLIGENCE OR OTHERWISE) ARISING IN ANY WAY OUT OF THE USE OF THIS SOFTWARE, EVEN IF ADVISED OF THE POSSIBILITY OF SUCH DAMAGE.

## 2.6 BSD-4-Clause (University of California-Specific)

BSD-4-Clause (University of California-Specific)

Copyright/Copyright holders – see List of Open Source Components

Redistribution and use in source and binary forms, with or without modification, are permitted provided that the following conditions are met:

1. Redistributions of source code must retain the above copyright notice, this list of conditions and the following disclaimer.
2. Redistributions in binary form must reproduce the above copyright notice, this list of conditions and the following disclaimer in the documentation and/or other materials provided with the distribution.
3. All advertising materials mentioning features or use of this software must display the following acknowledgement: This product includes software developed by the University of California, Berkeley and its contributors.
4. Neither the name of the University nor the names of its contributors may be used to endorse or promote products derived from this software without specific prior written permission.

THIS SOFTWARE IS PROVIDED BY THE REGENTS AND CONTRIBUTORS "AS IS" AND ANY EXPRESS OR IMPLIED WARRANTIES, INCLUDING, BUT NOT LIMITED TO, THE IMPLIED WARRANTIES OF MERCHANTABILITY AND FITNESS FOR A PARTICULAR PURPOSE ARE DISCLAIMED. IN NO EVENT SHALL THE REGENTS OR CONTRIBUTORS BE LIABLE FOR ANY DIRECT, INDIRECT, INCIDENTAL, SPECIAL, EXEMPLARY, OR CONSEQUENTIAL DAMAGES (INCLUDING, BUT NOT LIMITED TO, PROCUREMENT OF SUBSTITUTE GOODS OR SERVICES; LOSS OF USE, DATA, OR PROFITS; OR BUSINESS INTERRUPTION) HOWEVER CAUSED AND ON ANY THEORY OF LIABILITY, WHETHER IN CONTRACT, STRICT LIABILITY, OR TORT (INCLUDING NEGLIGENCE OR OTHERWISE) ARISING IN ANY WAY OUT OF THE USE OF THIS SOFTWARE, EVEN IF ADVISED OF THE POSSIBILITY OF SUCH DAMAGE.

## 2.7 Freetype Project License

The FreeType Project LICENSE

2006-Jan-27

Copyright 1996-2002, 2006 by David Turner, Robert Wilhelm, and Werner Lemberg

### Introduction

The FreeType Project is distributed in several archive packages; some of them may contain, in addition to the FreeType font engine, various tools and contributions which rely on, or relate to, the FreeType Project. This license applies to all files found in

such packages, and which do not fall under their own explicit license. The license affects thus the FreeType font engine, the test programs, documentation and makefiles, at the very least. This license was inspired by the BSD, Artistic, and IJG (Independent JPEG Group) licenses, which all encourage inclusion and use of free software in commercial and freeware products alike. As a consequence, its main points are that:

We don't promise that this software works. However, we will be interested in any kind of bug reports. ('as is' distribution)

You can use this software for whatever you want, in parts or full form, without having to pay us. ('royalty-free' usage)

You may not pretend that you wrote this software. If you use it, or only parts of it, in a program, you must acknowledge somewhere in your documentation that you have used the FreeType code. ('credits')

We specifically permit and encourage the inclusion of this software, with or without modifications, in commercial products. We disclaim all warranties covering The FreeType Project and assume no liability related to The FreeType Project. Finally, many people asked us for a preferred form for a credit/disclaimer to use in compliance with this license. We thus encourage you to use the following text: "Portions of this software are copyright © 1996-2002, 2006 The FreeType Project (www.freetype.org). All rights reserved."

"Portions of this software are copyright © 1996-2002, 2006 The FreeType Project (www.freetype.org). All rights reserved."

### **Definitions**

Throughout this license, the terms 'package', 'FreeType Project', and 'FreeType archive' refer to the set of files originally distributed by the authors (David Turner, Robert Wilhelm, and Werner Lemberg) as the 'FreeType Project', be they named as alpha, beta or final release. 'You' refers to the licensee, or person using the project, where 'using' is a generic term including compiling the project's source code as well as linking it to form a 'program' or 'executable'. This program is referred to as 'a program using the FreeType engine'. This license applies to all files distributed in the original FreeType Project, including all source code, binaries and documentation, unless otherwise stated in the file in its original, unmodified form as distributed in the original archive. If you are unsure whether or not a particular file is covered by this license, you must contact us to verify this.

Throughout this license, the terms 'package', 'FreeType Project', and 'FreeType archive' refer to the set of files originally distributed by the authors (David Turner, Robert Wilhelm, and Werner Lemberg) as the 'FreeType Project', be they named as alpha, beta or final release. 'You' refers to the licensee, or person using the project, where 'using' is a generic term including compiling the project's source code as well as linking it to form a 'program' or 'executable'. This program is referred to as 'a program using the FreeType engine'. This license applies to all files distributed in the original FreeType Project, including all source code, binaries and documentation, unless otherwise stated in the file in its original, unmodified form as distributed in the original archive. If you are unsure whether or not a particular file is covered by this license, you must contact us to verify this.

### **No Warranty**

THE FREETYPE PROJECT IS PROVIDED 'AS IS' WITHOUT WARRANTY OF ANY KIND, EITHER EXPRESS OR IMPLIED, INCLUDING, BUT NOT LIMITED TO, WARRANTIES OF MERCHANTABILITY AND FITNESS FOR A PARTICULAR PURPOSE. IN NO EVENT WILL ANY OF THE AUTHORS OR COPYRIGHT HOLDERS BE LIABLE FOR ANY DAMAGES CAUSED BY THE USE OR THE INABILITY TO USE, OF THE FREETYPE PROJECT. Redistribution

### **Redistribution**

This license grants a worldwide, royalty-free, perpetual and irrevocable right and license to use, execute, perform, compile, display, copy, create derivative works of, distribute and sublicense the FreeType Project (in both source and object code forms) and derivative works thereof for any purpose; and to authorize others to exercise some or all of the rights granted herein, subject to the following conditions:

Redistribution of source code must retain this license file ('FTL.TXT') unaltered; any additions, deletions or changes to the original files must be clearly indicated in accompanying documentation. The copyright notices of the unaltered, original files must be preserved in all copies of source files. Redistribution in binary form must provide a disclaimer that states that the software is ba-

**Il contenuto di questo manuale rappresenta lo stato del manuale d'uso al momento della stampa e potrebbe non essere completamente valido in futuro. Per ulteriori informazioni, consulta la prima pagina per la nota completa di esclusione di responsabilità.**

sed in part of the work of the FreeType Team, in the distribution documentation. We also encourage you to put an URL to the FreeType web page in your documentation, though this isn't mandatory. These conditions apply to any software derived from or based on the FreeType Project, not just the unmodified files. If you use our work, you must acknowledge us. However, no fee need be paid to us.

### **Advertising**

Neither the FreeType authors and contributors nor you shall use the name of the other for commercial, advertising, or promotional purposes without specific prior written permission. We suggest, but do not require, that you use one or more of the following phrases to refer to this software in your documentation or advertising materials: 'FreeType Project', 'FreeType Engine', 'FreeType library', or 'FreeType Distribution'. As you have not signed this license, you are not required to accept it. However, as the FreeType Project is copyrighted material, only this license, or another one contracted with the authors, grants you the right to use, distribute, and modify it. Therefore, by using, distributing, or modifying the FreeType Project, you indicate that you understand and accept all the terms of this license.

### **Contacts**

There are two mailing lists related to FreeType:

`freetype@nongnu.org`

Discusses general use and applications of FreeType, as well as future and wanted additions to the library and distribution. If you are looking for support, start in this list if you haven't found anything to help you in the documentation.

`devel@nongnu.org`

Discusses bugs, as well as engine internals, design issues, specific licenses, porting, etc.

Our home page can be found at: <http://www.freetype.org>

### **2.8 Independent JPEG Group License**

The Independent JPEG Group's JPEG software README for release 6b of 27-Mar-1998

This distribution contains the sixth public release of the Independent JPEG Group's free JPEG software. You are welcome to re-distribute this software and to use it for any purpose, subject to the conditions under LEGAL ISSUES, below. Serious users of this software (particularly those incorporating it into larger programs) should contact IJG at [jpeg-info@uunet.uu.net](mailto:jpeg-info@uunet.uu.net) to be added to our electronic mailing list. Mailing list members are notified of updates and have a chance to participate in technical discussions, etc. This software is the work of Tom Lane, Philip Gladstone, Jim Boucher, Lee Crocker, Julian Minguillon, Luis Ortiz, George Phillips, Davide Rossi, Guido Vollbeding, Ge' Weijers, and other members of the Independent JPEG Group. IJG is not affiliated with the official ISO JPEG standards committee.

### **LEGAL ISSUES**

In plain English:

We don't promise that this software works. (But if you find any bugs, please let us know!) You can use this software for whatever you want. You don't have to pay us. You may not pretend that you wrote this software. If you use it in a program, you must acknowledge somewhere in your documentation that you've used the IJG code. In legalese:

The authors make NO WARRANTY or representation, either express or implied, with respect to this software, its quality, accuracy, merchantability, or fitness for a particular purpose. This software is provided "AS IS", and you, its user, assume the entire risk as to its quality and accuracy. This software is copyright (C) 1991-1998, Thomas G. Lane. All Rights Reserved except as specified below.

Permission is hereby granted to use, copy, modify, and distribute this software (or portions thereof) for any purpose, without fee, subject to these conditions:

1. If any part of the source code for this software is distributed, then this README file must be included, with this copyright and no-warranty notice unaltered; and any additions, deletions, or changes to the original files must be clearly indicated in accompanying documentation.
2. If only executable code is distributed, then the accompanying documentation must state that "this software is based in part on the work of the Independent JPEG Group".
3. Permission for use of this software is granted only if the user accepts full responsibility for any undesirable consequences; the authors accept NO LIABILITY for damages of any kind.

These conditions apply to any software derived from or based on the IJG code, not just to the unmodified library. If you use our work, you ought to acknowledge us.

Permission is NOT granted for the use of any IJG author's name or company name in advertising or publicity relating to this software or products derived from it. This software may be referred to only as "the Independent JPEG Group's software".

We specifically permit and encourage the use of this software as the basis of commercial products, provided that all warranty or liability claims are assumed by the product vendor. `ansi2knr.c` is included in this distribution by permission of L. Peter Deutsch, sole proprietor of its copyright holder, Aladdin Enterprises of Menlo Park, CA. `ansi2knr.c` is NOT covered by the above copyright and conditions, but instead by the usual distribution terms of the Free Software Foundation; principally, that you must include source code if you redistribute it. (See the file `ansi2knr.c` for full details.)

However, since `ansi2knr.c` is not needed as part of any program generated from the IJG code, this does not limit you more than the foregoing paragraphs do. The Unix configuration script "configure" was produced with GNU Autoconf. It is copyright by the Free Software Foundation but is freely distributable. The same holds for its supporting scripts (`config.guess`, `config.sub`, `ltconfig`, `ltmain.sh`). Another support script, `install-sh`, is copyright by M.I.T. but is also freely distributable.

It appears that the arithmetic coding option of the JPEG spec is covered by patents owned by IBM, AT&T, and Mitsubishi. Hence arithmetic coding cannot legally be used without obtaining one or more licenses. For this reason, support for arithmetic coding has been removed from the free JPEG software. (Since arithmetic coding provides only a marginal gain over the unpatented Huffman mode, it is unlikely that very many implementations will support it.) So far as we are aware, there are no patent restrictions on the remaining code.

The IJG distribution formerly included code to read and write GIF files. To avoid entanglement with the Unisys LZW patent, GIF reading support has been removed altogether, and the GIF writer has been simplified to produce "uncompressed GIFs". This technique does not use the LZW algorithm; the resulting GIF files are larger than usual, but are readable by all standard GIF decoders. We are required to state that:

"The Graphics Interchange Format(c) is the Copyright property of CompuServe Incorporated. GIF(sm) is a Service Mark property of CompuServe Incorporated."

## **2.9 Internet Software Consortium-IBM License**

Copyright (c) 1996 by Internet Software Consortium.

Permission to use, copy, modify, and distribute this software for any purpose with or without fee is hereby granted, provided that the above copyright notice and this permission notice appear in all copies.

THE SOFTWARE IS PROVIDED "AS IS" AND INTERNET SOFTWARE CONSORTIUM DISCLAIMS ALL WARRANTIES WITH REGARD TO THIS SOFTWARE INCLUDING ALL IMPLIED WARRANTIES OF MERCHANTABILITY AND FITNESS. IN NO EVENT SHALL INTERNET SOFTWARE CONSORTIUM BE LIABLE FOR ANY SPECIAL, DIRECT, INDIRECT, OR CONSEQUENTIAL DAMAGES OR ANY DAMAGES WHATSOEVER RESULTING FROM LOSS OF USE, DATA OR PROFITS,

WHETHER IN AN ACTION OF CONTRACT, NEGLIGENCE OR OTHER TORTIOUS ACTION, ARISING OUT OF OR IN CONNECTION WITH THE USE OR PERFORMANCE OF THIS SOFTWARE.

Portions Copyright (c) 1995 by International Business Machines, Inc.

International Business Machines, Inc. (hereinafter called IBM) grants permission under its copyrights to use, copy, modify, and distribute this Software with or without fee, provided that the above copyright notice and all paragraphs of this notice appear in all copies, and that the name of IBM not be used in connection with the marketing of any product incorporating the Software or modifications thereof, without specific, written prior permission.

To the extent it has a right to do so, IBM grants an immunity from suit under its patents, if any, for the use, sale or manufacture of products to the extent that such products are used for performing Domain Name System dynamic updates in TCP/IP networks by means of the Software. No immunity is granted for any product per se or for any other function of any product.

THE SOFTWARE IS PROVIDED "AS IS", AND IBM DISCLAIMS ALL WARRANTIES, INCLUDING ALL IMPLIED WARRANTIES OF MERCHANTABILITY AND FITNESS FOR A PARTICULAR PURPOSE. IN NO EVENT SHALL IBM BE LIABLE FOR ANY SPECIAL, DIRECT, INDIRECT, OR CONSEQUENTIAL DAMAGES OR ANY DAMAGES WHATSOEVER ARISING OUT OF OR IN CONNECTION WITH THE USE OR PERFORMANCE OF THIS SOFTWARE, EVEN IF IBM IS APPRISED OF THE POSSIBILITY OF SUCH DAMAGES.

#### **2.10 Khronos License**

Copyright (c) 2013 The Khronos Group Inc.

\*\* \*\* Permission is hereby granted, free of charge, to any person obtaining a \*\* copy of this software and/or associated documentation files (the \*\* "Materials"), to deal in the Materials without restriction, including \*\* without limitation the rights to use, copy, modify, merge, publish, \*\* distribute, sublicense, and/or sell copies of the Materials, and to \*\* permit persons to whom the Materials are furnished to do so, subject to \*\* the following conditions: \*\* \*\* The above copyright notice and this permission notice shall be included \*\* in all copies or substantial portions of the Materials. \*\*

\*\* THE MATERIALS ARE PROVIDED "AS IS", WITHOUT WARRANTY OF ANY KIND, \*\* EXPRESS OR IMPLIED, INCLUDING BUT NOT LIMITED TO THE WARRANTIES OF \*\* MERCHANTABILITY, FITNESS FOR A PARTICULAR PURPOSE AND NONINFRINGEMENT. \*\* IN NO EVENT SHALL THE AUTHORS OR COPYRIGHT HOLDERS BE LIABLE FOR ANY \*\* CLAIM, DAMAGES OR OTHER LIABILITY, WHETHER IN AN ACTION OF CONTRACT, \*\* TORT OR OTHERWISE, ARISING FROM, OUT OF OR IN CONNECTION WITH THE \*\* MATERIALS OR THE USE OR OTHER DEALINGS IN THE MATERIALS.

#### **2.11 License of Stephan Brumme/ Zlib style License**

This software is provided 'as-is', without any express or implied warranty. In no event will the author be held liable for any damages arising from the use of this software. Permission is granted to anyone to use this software for any purpose, including commercial applications, and to alter it and redistribute it freely, subject to the following restrictions: The origin of this software must not be misrepresented; you must not claim that you wrote the original software. If you use this software in a product, an acknowledgment in the product documentation would be appreciated but is not required. Altered source versions must be plainly marked as such, and must not be misrepresented as being the original software.

#### **2.12 MIT License**

The MIT License

Copyright/Copyright holders – see List of Open Source Components

Permission is hereby granted, free of charge, to any person obtaining a copy of this software and associated documentation files (the "Software"), to deal in the Software without restriction, including without limitation the rights to use, copy, modify, merge,

publish, distribute, sublicense, and/or sell copies of the Software, and to permit persons to whom the Software is furnished to do so, subject to the following conditions:

The above copyright notice and this permission notice shall be included in all copies or substantial portions of the Software.

THE SOFTWARE IS PROVIDED "AS IS", WITHOUT WARRANTY OF ANY KIND, EXPRESS OR IMPLIED, INCLUDING BUT NOT LIMITED TO THE WARRANTIES OF MERCHANTABILITY, FITNESS FOR A PARTICULAR PURPOSE AND NONINFRINGEMENT. IN NO EVENT SHALL THE AUTHORS OR COPYRIGHT HOLDERS BE LIABLE FOR ANY CLAIM, DAMAGES OR OTHER LIABILITY, WHETHER IN AN ACTION OF CONTRACT, TORT OR OTHERWISE, ARISING FROM, OUT OF OR IN CONNECTION WITH THE SOFTWARE OR THE USE OR OTHER DEALINGS IN THE SOFTWARE.

### **2.13 Open Group License**

Copyright 1996, 1998 The Open Group.

Permission to use, copy, modify, distribute, and sell this software and its documentation for any purpose is hereby granted without fee, provided that the above copyright notice appear in all copies and that both that copyright notice and this permission notice appear in supporting documentation. The above copyright notice and this permission notice shall be included in all copies or substantial portions of the Software.

THE SOFTWARE IS PROVIDED "AS IS", WITHOUT WARRANTY OF ANY KIND, EXPRESS OR IMPLIED, INCLUDING BUT NOT LIMITED TO THE WARRANTIES OF MERCHANTABILITY, FITNESS FOR A PARTICULAR PURPOSE AND NONINFRINGEMENT. IN NO EVENT SHALL THE OPEN GROUP BE LIABLE FOR ANY CLAIM, DAMAGES OR OTHER LIABILITY, WHETHER IN AN ACTION OF CONTRACT, TORT OR OTHERWISE, ARISING FROM, OUT OF OR IN CONNECTION WITH THE SOFTWARE OR THE USE OR OTHER DEALINGS IN THE SOFTWARE.

Except as contained in this notice, the name of The Open Group shall not be used in advertising or otherwise to promote the sale, use or other dealings in this Software without prior written authorization from The Open Group.

### **2.14 Public Domain**

Public domain code is not subject to any license.

### **2.15 BSD One Clause License**

BSD One Clause License

Copyright/Copyright holders – see List of Open Source Components

All rights reserved.

Redistribution and use in source and binary forms, with or without modification, are permitted provided that the following conditions are met:

\* Redistributions of source code must retain the above copyright notice, this list of conditions and the following disclaimer.

THIS SOFTWARE IS PROVIDED BY THE COPYRIGHT HOLDERS AND CONTRIBUTORS "AS IS" AND ANY EXPRESS OR IMPLIED WARRANTIES, INCLUDING, BUT NOT LIMITED TO, THE IMPLIED WARRANTIES OF MERCHANTABILITY AND FITNESS FOR A PARTICULAR PURPOSE ARE DISCLAIMED. IN NO EVENT SHALL THE COPYRIGHT OWNER OR CONTRIBUTORS BE LIABLE FOR ANY DIRECT, INDIRECT, INCIDENTAL, SPECIAL, EXEMPLARY, OR CONSEQUENTIAL DAMAGES (INCLUDING, BUT NOT LIMITED TO, PROCUREMENT OF SUBSTITUTE GOODS OR SERVICES; LOSS OF USE, DATA, OR PROFITS; OR BUSINESS INTERRUPTION) HOWEVER CAUSED AND ON ANY THEORY OF LIABILITY, WHETHER IN CONTRACT, STRICT LIABILITY, OR TORT (INCLUDING NEGLIGENCE OR OTHERWISE) ARISING IN ANY WAY OUT OF THE USE OF THIS SOFTWARE, EVEN IF ADVISED OF THE POSSIBILITY OF SUCH DAMAGE.

## 2.16 ISC License

ISC License (ISCL)

Copyright/Copyright holders – see List of Open Source Components

Permission to use, copy, modify, and/or distribute this software for any purpose with or without fee is hereby granted, provided that the above copyright notice and this permission notice appear in all copies.

THE SOFTWARE IS PROVIDED "AS IS" AND THE AUTHOR DISCLAIMS ALL WARRANTIES WITH REGARD TO THIS SOFTWARE INCLUDING ALL IMPLIED WARRANTIES OF MERCHANTABILITY AND FITNESS. IN NO EVENT SHALL THE AUTHOR BE LIABLE FOR ANY SPECIAL, DIRECT, INDIRECT, OR CONSEQUENTIAL DAMAGES OR ANY DAMAGES WHATSOEVER RESULTING FROM LOSS OF USE, DATA OR PROFITS, WHETHER IN AN ACTION OF CONTRACT, NEGLIGENCE OR OTHER TORTIOUS ACTION, ARISING OUT OF OR IN CONNECTION WITH THE USE OR PERFORMANCE OF THIS SOFTWARE.

## 2.17 SGI Free Software License B v2.0

ISC License (ISCL)

Copyright/Copyright holders – see List of Open Source Components

Permission is hereby granted, free of charge, to any person obtaining a copy of this software and associated documentation files (the "Software"), to deal in the Software without restriction, including without limitation the rights to use, copy, modify, merge, publish, distribute, sublicense, and/or sell copies of the Software, and to permit persons to whom the Software is furnished to do so, subject to the following conditions:

The above copyright notice including the dates of first publication and either this permission notice or a reference to <http://oss.sgi.com/projects/FreeB/> shall be included in all copies or substantial portions of the Software.

THE SOFTWARE IS PROVIDED "AS IS" AND THE AUTHOR DISCLAIMS ALL WARRANTIES WITH REGARD TO THIS SOFTWARE INCLUDING ALL IMPLIED WARRANTIES OF MERCHANTABILITY AND FITNESS. IN NO EVENT SHALL THE AUTHOR BE LIABLE FOR ANY SPECIAL, DIRECT, INDIRECT, OR CONSEQUENTIAL DAMAGES OR ANY DAMAGES WHATSOEVER RESULTING FROM LOSS OF USE, DATA OR PROFITS, WHETHER IN AN ACTION OF CONTRACT, NEGLIGENCE OR OTHER TORTIOUS ACTION, ARISING OUT OF OR IN CONNECTION WITH THE USE OR PERFORMANCE OF THIS SOFTWARE.

Except as contained in this notice, the name of Silicon Graphics, Inc. shall not be used in advertising or otherwise to promote the sale, use or other dealings in this Software without prior written authorization from Silicon Graphics, Inc.

## 2.18 Unicode Terms of Use

For the general privacy policy governing access to this site, see the Unicode Privacy Policy. For trademark usage, see the Unicode® Consortium Name and Trademark Usage Policy.

### A. Unicode Copyright.

1. Copyright © 1991-2014 Unicode, Inc. All rights reserved.
2. Certain documents and files on this website contain a legend indicating that "Modification is permitted." Any person is hereby authorized, without fee, to modify such documents and files to create derivative works conforming to the Unicode® Standard, subject to Terms and Conditions herein.
3. Any person is hereby authorized, without fee, to view, use, reproduce, and distribute all documents and files solely for informational purposes in the creation of products supporting the Unicode Standard, subject to the Terms and Conditions herein.

4. Further specifications of rights and restrictions pertaining to the use of the particular set of data files known as the "Unicode Character Database" can be found in Exhibit 1.
5. Each version of the Unicode Standard has further specifications of rights and restrictions of use. For the book editions (Unicode 5.0 and earlier), these are found on the back of the title page. The online code charts carry specific restrictions. All other files, including online documentation of the core specification for Unicode 6.0 and later, are covered under these general Terms of Use.
6. No license is granted to "mirror" the Unicode website where a fee is charged for access to the "mirror" site.
7. Modification is not permitted with respect to this document. All copies of this document must be verbatim.

## **B. Restricted Rights Legend.**

Any technical data or software which is licensed to the United States of America, its agencies and/or instrumentalities under this Agreement is commercial technical data or commercial computer software developed exclusively at private expense as defined in FAR 2.101, or DFARS 252.227-7014 (June 1995), as applicable. For technical data, use, duplication, or disclosure by the Government is subject to restrictions as set forth in DFARS 202.227-7015 Technical Data, Commercial and Items (Nov 1995) and this Agreement. For Software, in accordance with FAR 12-212 or DFARS 227-7202, as applicable, use, duplication or disclosure by the Government is subject to the restrictions set forth in this Agreement.

## **C. Warranties and Disclaimers.**

1. This publication and/or website may include technical or typographical errors or other inaccuracies. Changes are periodically added to the information herein; these changes will be incorporated in new editions of the publication and/or website. Unicode may make improvements and/or changes in the product(s) and/or program(s) described in this publication and/or website at any time.
2. If this file has been purchased on magnetic or optical media from Unicode, Inc. the sole and exclusive remedy for any claim will be exchange of the defective media within ninety (90) days of original purchase.
3. EXCEPT AS PROVIDED IN SECTION C.2, THIS PUBLICATION AND/OR SOFTWARE IS PROVIDED "AS IS" WITHOUT WARRANTY OF ANY KIND EITHER EXPRESS, IMPLIED, OR STATUTORY, INCLUDING, BUT NOT LIMITED TO, ANY WARRANTIES OF MERCHANTABILITY, FITNESS FOR A PARTICULAR PURPOSE, OR NON-INFRINGEMENT. UNICODE AND ITS LICENSORS ASSUME NO RESPONSIBILITY FOR ERRORS OR OMISSIONS IN THIS PUBLICATION AND/OR SOFTWARE OR OTHER DOCUMENTS WHICH ARE REFERENCED BY OR LINKED TO THIS PUBLICATION OR THE UNICODE WEBSITE.

## **D. Waiver of Damages.**

In no event shall Unicode or its licensors be liable for any special, incidental, indirect or consequential damages of any kind, or any damages whatsoever, whether or not Unicode was advised of the possibility of the damage, including, without limitation, those resulting from the following: loss of use, data or profits, in connection with the use, modification or distribution of this information or its derivatives.

## **E. Trademarks & Logos.**

1. The Unicode Word Mark and the Unicode Logo are trademarks of Unicode, Inc. "The Unicode Consortium" and "Unicode, Inc." are trade names of Unicode, Inc. Use of the information and materials found on this website indicates your acknowledgement of Unicode, Inc.'s exclusive worldwide rights in the Unicode Word Mark, the Unicode Logo, and the Unicode trade names.
2. The Unicode Consortium Name and Trademark Usage Policy ("Trademark Policy") are incorporated herein by reference and you agree to abide by the provisions of the Trademark Policy, which may be changed from time to time in the sole discretion of Unicode, Inc.
3. All third party trademarks referenced herein are the property of their respective owners.



## F. Miscellaneous.

1. Jurisdiction and Venue. This server is operated from a location in the State of California, United States of America. Unicode makes no representation that the materials are appropriate for use in other locations. If you access this server from other locations, you are responsible for compliance with local laws. This Agreement, all use of this site and any claims and damages resulting from use of this site are governed solely by the laws of the State of California without regard to any principles which would apply the laws of a different jurisdiction. The user agrees that any disputes regarding this site shall be resolved solely in the courts located in Santa Clara County, California. The user agrees said courts have personal jurisdiction and agree to waive any right to transfer the dispute to any other forum.
2. Modification by Unicode. Unicode shall have the right to modify this Agreement at any time by posting it to this site. The user may not assign any part of this Agreement without Unicode's prior written consent.
3. Taxes. The user agrees to pay any taxes arising from access to this website or use of the information herein, except for those based on Unicode's net income.
4. Severability. If any provision of this Agreement is declared invalid or unenforceable, the remaining provisions of this Agreement shall remain in effect.
5. Entire Agreement. This Agreement constitutes the entire agreement between the parties.

### 2.19 libpng License

This copy of the libpng notices is provided for your convenience. In case of any discrepancy between this copy and the notices in the file png.h that is included in the libpng distribution, the latter shall prevail.

COPYRIGHT NOTICE, DISCLAIMER, and LICENSE:

The above copyright notice and this permission notice shall be included in all copies or substantial portions of the Software.

If you modify libpng you may insert additional notices immediately following this sentence. libpng versions 1.0.7, July 1, 2000, through 1.0.13, April 15, 2002, are Copyright (c) 2000-2002 Glenn Randers-Pehrson and are distributed according to the same disclaimer and license as libpng-1.0.6 with the following individuals added to the list of Contributing Authors:

Simon-Pierre Cadieux, Eric S. Raymond, Gilles Vollant

and with the following additions to the disclaimer:

There is no warranty against interference with your enjoyment of the library or against infringement. There is no warranty that our efforts or the library will fulfill any of your particular purposes or needs. This library is provided with all faults, and the entire risk of satisfactory quality, performance, accuracy, and effort is with the user.

libpng versions 0.97, January 1998, through 1.0.6, March 20, 2000, are Copyright (c) 1998, 1999 Glenn Randers-Pehrson, and are distributed according to the same disclaimer and license as libpng-0.96, with the following individuals added to the list of Contributing Authors:

Tom Lane, Glenn Randers-Pehrson, Willem van Schaik.

libpng versions 0.89, June 1996, through 0.96, May 1997, are Copyright (c) 1996, 1997 Andreas Dilger Distributed according to the same disclaimer and license as libpng-0.88, with the following individuals added to the list of Contributing Authors:

John Bowler, Kevin Bracey, Sam Bushe, Magnus Holmgren, Greg Roelofs, Tom Tanner.

libpng versions 0.5, May 1995, through 0.88, January 1996, are Copyright (c) 1995, 1996 Guy Eric Schalnat, Group 42, Inc. For the purposes of this copyright and license, "Contributing Authors" is defined as the following set of individuals:

Andreas Dilger, Dave Martindale, Guy Eric Schalnat, Paul Schmidt, Tim Wegner.

The PNG Reference Library is supplied "AS IS". The Contributing Authors and Group 42, Inc. disclaim all warranties, expressed or implied, including, without limitation, the warranties of merchantability and of fitness for any purpose. The Contributing Authors and Group 42, Inc. assume no liability for direct, indirect, incidental, special, exemplary, or consequential damages, which may result from the use of the PNG Reference Library, even if advised of the possibility of such damage. Permission is hereby granted to use, copy, modify, and distribute this source code, or portions hereof, for any purpose, without fee, subject to the following restrictions:

1. The origin of this source code must not be misrepresented.
2. Altered versions must be plainly marked as such and must not be misrepresented as being the original source.
3. This Copyright notice may not be removed or altered from any source or altered source distribution.

The Contributing Authors and Group 42, Inc. specifically permit, without fee, and encourage the use of this source code as a component to supporting the PNG file format in commercial products. If you use this source code in a product, acknowledgment is not required but would be appreciated. A "png\_get\_copyright" function is available, for convenient use in "about" boxes and the like:

```
printf("%s",png_get_copyright(NULL));
```

Also, the PNG logo (in PNG format, of course) is supplied in the files "pngbar.png" and "pngbar.jpg (88x31) and "pngnow.png" (98x31).

Libpng is OSI Certified Open Source Software. OSI Certified Open Source is a certification mark of the Open Source Initiative.

Glenn Randers-Pehrson

randeg@alum.rpi.edu

April 15, 2002

## 2.20 zlib License

Copyright/Copyright holders – see List of Open Source Components

This software is provided 'as-is', without any express or implied warranty. In no event will the authors be held liable for any damages arising from the use of this software.

Permission is granted to anyone to use this software for any purpose, including commercial applications, and to alter it and redistribute it freely, subject to the following restrictions:

1. The origin of this software must not be misrepresented; you must not claim that you wrote the original software. If you use this software in a product, an acknowledgment in the product documentation would be appreciated but is not required.
2. Altered source versions must be plainly marked as such, and must not be misrepresented as being the original software.
3. This notice may not be removed or altered from any source distribution.

---

## 2.2.2. Omologazione di HomeLink® \*

L'omologazione per HomeLink®<sup>[1]</sup> può essere letta qui in basso.

Paese/Regione	Omologazione
USA e Canada	Questo dispositivo è conforme alla sezione 15 delle norme FCC e alle norme Industry Canada RSS-210. Per l'utilizzo devono essere soddisfatte due condizioni: (1) Questo dispositivo non deve provocare interferenze dannose e (2) questo dispositivo deve resistere a eventuali interferenze esterne, comprese le interferenze che possono provocare un funzionamento indesiderato.
Europa	Gentex Corporation dichiara che HomeLink® modello UAHL5 è conforme alla direttiva apparecchiature radio 2014/53/UE. Bande di frequenza di funzionamento dell'apparecchiatura radio: <ul style="list-style-type: none"> <li>• 433,05 MHz-434,79 MHz &lt;10 mW E.R.P.</li> <li>• 868,00 MHz-868,60 MHz &lt;25 mW E.R.P.</li> <li>• 868,70 MHz-868,20 MHz &lt;25 mW E.R.P.</li> <li>• 869,40 MHz-869,65 MHz &lt;25 mW E.R.P.</li> <li>• 869,70 MHz-870,00 MHz &lt;25 mW E.R.P.</li> </ul> Indirizzo del titolare del certificato: Gentex Corporation, 600 North Centennial Street, Zeeland MI 49464, USA

\* Optional/accessorio.

[1] Vale solo in alcuni mercati.

## 2.2.3. Omologazione ai sensi della Radio Equipment Directive

Le informazioni concernenti la Direttiva europea sulle apparecchiature radio sono consultabili su [volvocars.com/intl/support](https://www.volvocars.com/intl/support) [https://www.volvocars.com/intl/support].



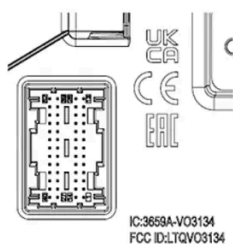
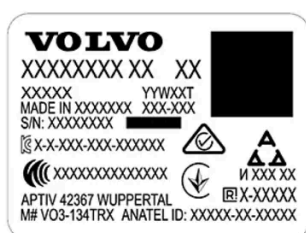

## 2.2.4. Omologazione del sistema chiave telecomando

L'omologazione del sistema chiave telecomando dell'automobile è riportata nelle tabelle seguenti.

### Sistema di bloccaggio con avviamento senza chiave (Passive Start) e bloccaggio/sbloccaggio senza chiave (Passive Entry\*)



Marchio CEM del sistema chiave telecomando. Per il numero di omologazione integrativo, vedere le seguenti tabelle.









Paese/Regione	Omologazione	
Argentina		Vedere l'immagine sotto la tabella.
Brasile	MT-3245/2015	 0589-15-6830  (01) 0 7837843840961
Europa	Delphi Deutschland GmbH, 42367 Wuppertal, dichiara che il modello VO3-134TRX è conforme ai requisiti essenziali e alle altre norme applicabili come previsto dalla direttiva 2014/53/EU (RED).	
Emirati Arabi Uniti	ER37847/15 DA0062437/11	
Indonesia	Nomor: 38301/SDPPI/2015	
Giordania	TRC/LPD/2014/250	
Malaysia	RAAT/37A/1215/S(15-5198)	
Messico	IFETEL: RLVDEVO15-0396	
Namibia	TA-2016-02	 <b>CRAN</b> <small>Communications Regulatory Authority of Namibia</small>
Russia		 <b>EAC EAC</b>
Serbia	P1614120100	
Sudafrica	TA-2014-1868	 <b>ICASA</b>

## Argentina

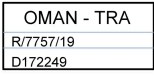

H-25867

## Chiave telecomando

Paese/Regione	Omologazione	
Europa	Huf Hüsbeck & Fürst GmbH & Co. KG dichiara che il tipo di apparecchiatura radio HUF8423MS è conforme alla direttiva 2014/53/EU. Banda di frequenza: 433,92 MHz Potenza di trasmissione emessa massima: 10 mW Produttore: Huf Hüsbeck & Fürst GmbH & Co. KG, Steeger Str. 17, 42551 Velbert, Germany	
Argentina		Vedere l'immagine sotto la tabella.
Brasile	Anatel: 06768-19-06643 Modelo: HUF8423MS Este equipamento opera em caráter secundário isto é não tem direito a proteção contra interferência prejudicial, mesmo de estações do mesmo tipo, e não pode causar interferência a sistemas operando em caráter primário.	
Filippine	ESD-1919938C	
Emirati Arabi Uniti		
Ghana	NCA Approved: ZRO-M8-7E3-138	
Indonesia <sup>[1]</sup>	Sertifikat Nomor: 86806/SDPPI/2022 PLG ID: 8093	
CU (Customs Union) Kazakistan, Russia		
Marocco	AGREE PAR L'ANRT MAROC Numéro d'agrément: MR 20402 ANRT 2019 Date d'agrément: 10/07/2019	
Moldavia		
Nigeria	Connection and use of this communication equipment is permitted by the Nigerian Communications Commission	
Oman		
Paraguay	HUF8423MS	
Serbia		









Paese/Region	Omologazione	
Singapore	Complies with IMDA Standards DA103787	
Sudafrica	TA-2019/772	
Taiwan	<p>本產品符合低功率電波輻射性電機管理辦法第十二條、第十四條等條文規定</p> <p>.1 經型式認證合格之低功率射頻電機，非經許可，公司、商號或使用者均不得擅自變更頻率、加大功率或變更原設計之特性及功能</p> <p>.2 低功率射頻電機之使用不得影響飛航安全及干擾合法通信；經發現有干擾現象時，應立即停用，並改善至無干擾時方得繼續使用</p> <ul style="list-style-type: none"> <li>前項合法通信，指依電信法規定作業之無線電通信</li> </ul> <p>低功率射頻電機須忍受合法通信或工業、科學及醫療用電波輻射性電機設備之干擾</p>	
Ucraina	Справжнім Huf Hüsbeck & Fürst GmbH & Co KG заявляє, що тип радіобладнання відповідає Технічному[HUF8423MS] регламенту радіобладнання; повний текст -декларації про відповідність доступний на веб :сайті за такою адресою Робоча частота: 433,92 ГГц	
Vietnam		
Bielorussia		
Zambia		

Argentina

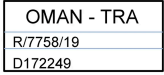

H-23694

Key Tag

Paese/Regioni	Omologazione	
Europa	Huf Hüsbeck & Fürst GmbH & Co. KG dichiara che il tipo di apparecchiatura radio HUF8432MS è conforme alla direttiva 2014/53/EU. Banda di frequenza: 433,92 MHz Potenza di trasmissione emessa massima: 10 mW Produttore: Huf Hüsbeck & Fürst GmbH & Co. KG, Steeger Str. 17, 42551 Velbert, Germany	
Argentina		Vedere l'immagine sotto la tabella.
Brasile	Anatel: 04362-16-06643 Modelo: HUF8432MS Este equipo opera em caráter secundário isto é não tem direito a proteção contra interferência prejudicial, mesmo de estações do mesmo tipo, e não pode causar interferência a sistemas operando em caráter primário.	
Ghana	NCA Approved: ZRO-M8-7E3-139	
Filippine	ESD-1919939C	
Emirati Arabi Uniti		
CU (Customs Union) Kazakistan, Russia		
Indonesia <sup>[1]</sup>	Sertifikat Nomor: 86808/SDPPI/2022 PLG ID: 8093	
Marocco	AGREE PAR L'ANRT MAROC Numéro d'agrément: MR 20403 ANRT 2019 Date d'agrément: 10/07/2019	
Moldavia		
Nigeria	Connection and use of this communications equipment is permitted by the Nigerian Communications Commission	
Oman		
Paraguay	HUF8432MS	
Serbia		

Paese/Regione	Omologazione	
Singapore	Complies with IMDA Standards DA103787	
Sudafrica	TA-2019-773	
Taiwan	<p>本產品符合低功率電波輻射性電機管理辦法第十二條、第十四條等條文規定</p> <p>.1 經型式認證合格之低功率射頻電機，非經許可，公司、商號或使用者均不得擅自變更頻率、加大功率或變更原設計之特性及功能</p> <p>.2 低功率射頻電機之使用不得影響飛航安全及干擾合法通信；經發現有干擾現象時，應立即停用，並改善至無干擾時方得繼續使用</p> <ul style="list-style-type: none"> <li>前項合法通信，指依電信法規定作業之無線電通信</li> </ul> <p>低功率射頻電機須忍受合法通信或工業、科學及醫療用電波輻射性電機設備之干擾</p>	
Ucraina	Справжнім Huf Hüsbeck & Fürst GmbH & Co KG заявляє, що тип радіобладнання відповідає Технічному[HUF8432MS] регламенту радіобладнання; повний текст -декларації про відповідність доступний на веб :сайті за такою адресою Робоча частота: 433,92 ГГц	
Vietnam		
Bielorussia		
Zambia		 ZMB/ZICTA/TA/2019/7/121

## Argentina



H-23695

## Central Electronic Module

Paese/Regione	Omologazione	
Indonesia	Sertifikat Nomor: 85998/SDPPI/2022 PLG ID: 13809	



\* Optional/accessorio.

<sup>[1]</sup> Vale solo per l'Indonesia.

---

## 2.2.5. Approvazione di termini e raccolta dati

Il display centrale può visualizzare messaggi su vari termini e sulla raccolta di dati. La raccolta di dati avviene per es. per migliorare le funzioni di sicurezza, dell'auto e delle app.

Al primo utilizzo dell'auto si apre una guida sul display centrale che assiste a effettuare varie impostazioni. In questa circostanza, l'utente è anche invitato a fornire il proprio consenso a vari tipi di termini e alla raccolta di informazioni.

Le richieste di consenso possono apparire ad esempio nei seguenti casi:

- Al primo uso di app e servizi
- Nuovi profili utente
- Disconnessione da e cancellazione di profili utente
- Passaggio di proprietà
- Ripristino delle impostazioni

Per raggiungere le impostazioni concernenti l'integrità:

- 1 Premere  sul display centrale.
- 2 Premere quindi **Privacy**.
- 3 Selezionare poi **Impostazioni sulla privacy di Volvo**, **Condivisione dati con Google** o **Informazioni giuridiche da Google**.

Alcune impostazioni possono essere effettuate solo da un profilo con diritti di amministratore.

## Approvare le condizioni d'uso per Internet<sup>[1]</sup>

- 1 Premere .
- 2 Selezionare **Profili**.
- 3 Selezionare **Termini di servizio Internet** e seguire le istruzioni.

Per poter utilizzare Internet bisogna accettare le condizioni d'uso una volta per ogni auto.

[1] Vale solo in alcuni mercati.

---

## 2.2.6. Informazioni sulle sostanze contenute nell'elenco delle sostanze candidate (CL) in conformità con la normativa REACH, articolo 33.1

Ai sensi dell'articolo 33.1 nel regolamento REACH (regolamento (CE) n. 1907/2006)<sup>[1]</sup>, i clienti professionisti devono essere informati della presenza di sostanze estremamente problematiche (SVHC<sup>[2]</sup>) nei prodotti consegnati Volvo Cars. Lo scopo è consentire il trattamento sicuro dei componenti interessati e tutelare le persone e l'ambiente.

Volvo Cars sostiene gli obiettivi del regolamento REACH in generale, e in particolare quelli specifici dell'articolo 33, che corrispondono al nostro impegno di promuovere una produzione, una gestione e un uso responsabili dei nostri prodotti.

### Contenuto di sostanze nell'elenco di sostanze candidate

Gli articoli presenti sulla seguente "Tabella delle sostanze nell'elenco di sostanze candidate" contengono sostanze nell'elenco di sostanze candidate (CL) in concentrazioni superiori allo 0,1 % in peso/peso per la specifica automobile. Le informazioni sulle sostanze nell'elenco di sostanze candidate (CL) sono basate sui dati che abbiamo ottenuto dai nostri fornitori e su dati di produzione propri.

### Informazioni generali per l'uso sicuro degli articoli

Ogni automobile Volvo Cars è dotata di un manuale del proprietario contenente informazioni sull'uso sicuro per il proprietario/conducente/utente dell'automobile. Nelle informazioni Volvo Cars su riparazioni e tagliandi delle automobili e sulle parti originali sono incluse anche informazioni sull'uso sicuro per il personale tecnico.

Le sostanze specificate nella "Tabella delle sostanze nell'elenco di sostanze candidate" applicabile e presenti in parti della specifica automobile sono integrate in modo tale da ridurre al minimo la potenziale esposizione dei clienti e i rischi per persone o ambiente fintantoché l'automobile e le relative parti vengano usate come previsto e fintantoché riparazioni, tagliandi e manutenzioni vengano effettuati ai sensi delle istruzioni tecniche per tali attività e ai sensi degli standard e delle buone prassi del settore.

Un'automobile esausta può essere smaltita secondo legge in ambito UE solo presso un impianto di trattamento e smaltimento rifiuti autorizzato (ATF). Le parti dell'automobile devono essere smaltite ai sensi della legislazione locale vigente e ai sensi delle istruzioni delle autorità locali competenti.

### Tabella delle sostanze nell'elenco di sostanze candidate

Maggiori dettagli sono disponibili in un file pdf, vedere Supporto / Informazioni sull'auto / Regole e norme.

[1] REACH - Legislazione dell'Unione europea in materia di sostanze chimiche entrata in vigore in data 1 giugno 2007: regolamento (CE) n. 1907/2006 sulla registrazione, valutazione, approvazione e limitazione di sostanze chimiche (REACH).

[2] SVHC - Substances of Very High Concern: sostanze estremamente problematiche presenti nell'elenco corrente di sostanze candidate (CL).

## 2.3. Display e comandi presso il conducente nelle automobili con guida a sinistra

Nelle immagini panoramiche sono mostrate le posizioni di display e comandi nelle vicinanze del conducente.

### Volante e cruscotto

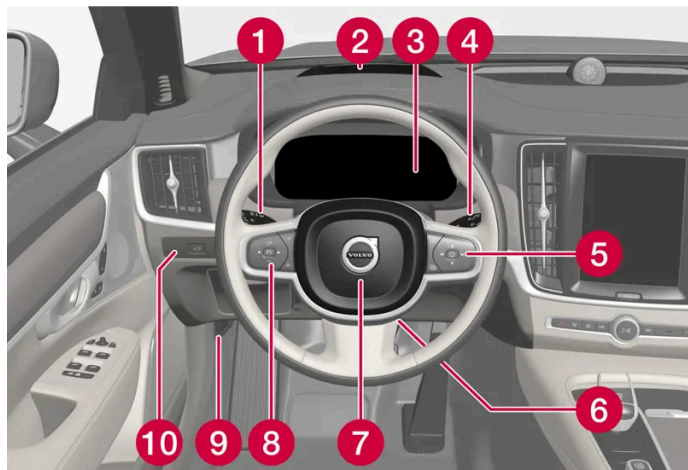

- 1 Luci di posizione, luci diurne, anabbaglianti, abbaglianti, indicatori di direzione, retronebbia, azzeramento del contachilometri parziale
- 2 Head-Up Display\*
- 3 Display del conducente
- 4 Tergicristalli e lavacristalli, sensore pioggia\*
- 5 Comandi destri al volante
- 6 Regolazione del volante
- 7 Avvisatore acustico
- 8 Comandi sinistri al volante
- 9 Apertura del cofano
- 10 Sbloccaggio/apertura\*/chiusura\* del portellone

## Mensola del padiglione

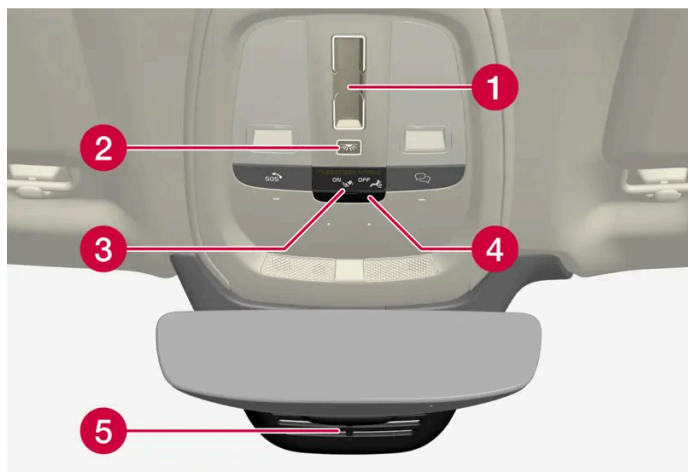

- 1 Tettuccio panoramico\*
- 2 Luci di lettura e illuminazione abitacolo anteriori
- 3 Display nella mensola del padiglione, pulsante \*
- 4 Sportello per la scheda SIM
- 5 Antiabbagliamento manuale del retrovisore interno <sup>[1]</sup>

## Quadro centrale e tunnel

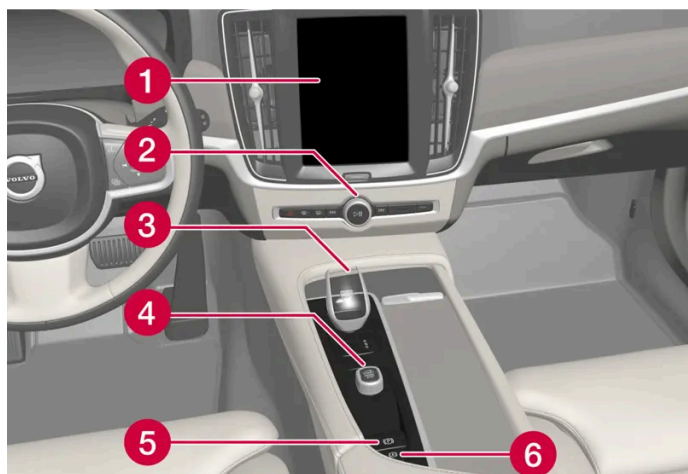

- 1 Display centrale
- 2 Lampeggiatori di emergenza, sbrinamento, impianto multimediale
- 3 Leva selettoria
- 4 Interruttore di avviamento
- 5 Freno di stazionamento
- 6 Freno automatico ad automobile ferma

## Portiera del conducente

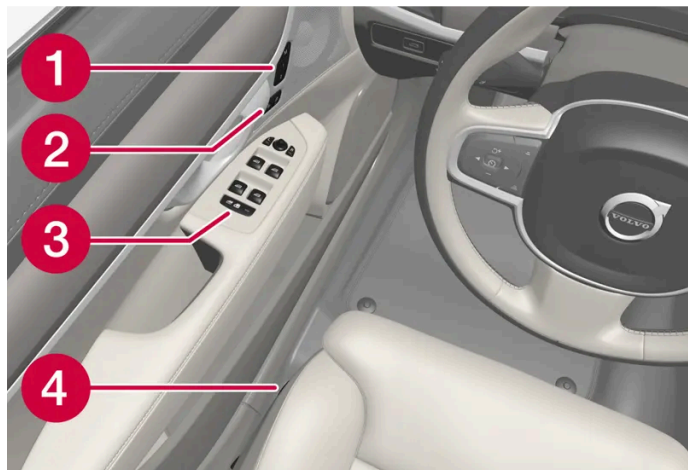

- 1 Memorie delle impostazioni di sedile anteriore elettrocomandato\*, specchi retrovisori esterni e Head-Up Display\*
- 2 Chiusura centralizzata
- 3 Alzacristalli, specchi retrovisori esterni e sicura per bambini\*
- 4 Impostazione del sedile anteriore

\* Optional/accessorio.

[1] Le auto con antiabbagliamento automatico sono prive di comando per l'antiabbagliamento manuale.

---

## 2.4. Display e comandi presso il conducente nelle automobili con guida a destra

Nelle immagini panoramiche sono mostrate le posizioni di display e comandi nelle vicinanze del conducente.

### Volante e cruscotto

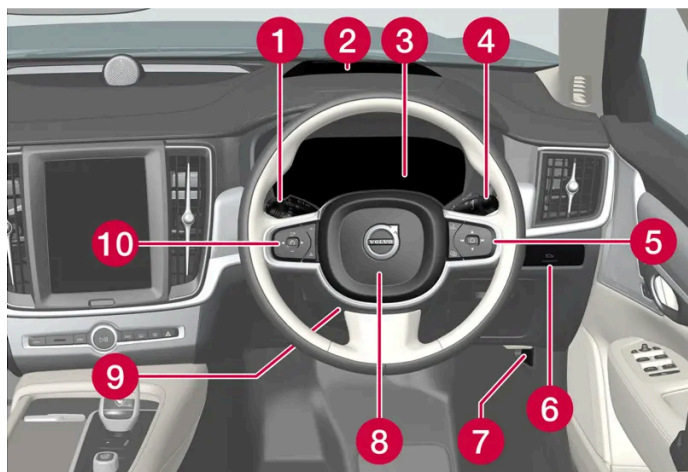

- 1 Luci di posizione, luci diurne, anabbaglianti, abbaglianti, indicatori di direzione, retronebbia, azzeramento del contachilometri parziale

- 2 Head-Up Display\*
- 3 Display del conducente
- 4 Tergicristalli e lavacrystalli, sensore pioggia\*
- 5 Comandi destri al volante
- 6 Sbloccaggio/apertura\*/chiusura\* del portellone
- 7 Apertura del cofano
- 8 Avvisatore acustico
- 9 Regolazione del volante
- 10 Comandi sinistri al volante

## Mensola del padiglione

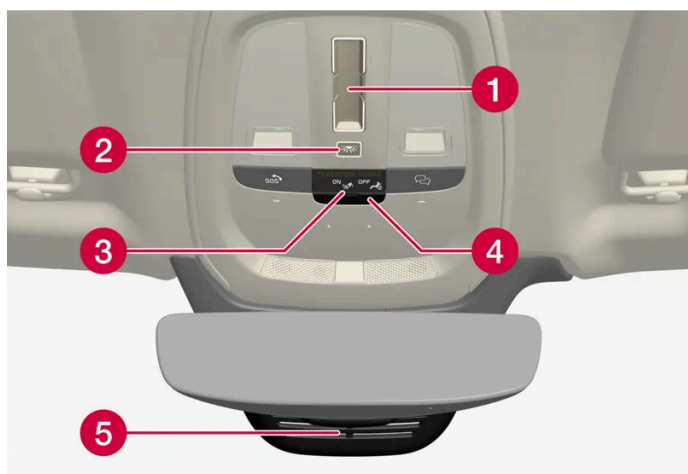

- 1 Tettuccio panoramico\*
- 2 Luci di lettura e illuminazione abitacolo anteriori
- 3 Display nella mensola del padiglione, pulsante \*
- 4 Sportello per la scheda SIM
- 5 Antiabbagliamento manuale del retrovisore interno <sup>[1]</sup>

## Quadro centrale e tunnel

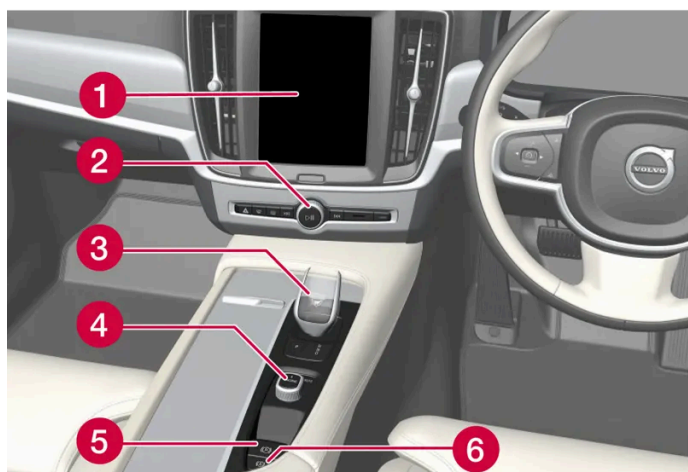

- 1 Display centrale

Il contenuto di questo manuale rappresenta lo stato del manuale d'uso al momento della stampa e potrebbe non essere completamente valido in futuro. Per ulteriori informazioni, consulta la prima pagina per la nota completa di esclusione di responsabilità.

- 2 Lampeggiatori di emergenza, sbrinamento, impianto multimediale
- 3 Leva selettrice
- 4 Interruttore di avviamento
- 5 Freno di stazionamento
- 6 Freno automatico ad automobile ferma

## Portiera del conducente

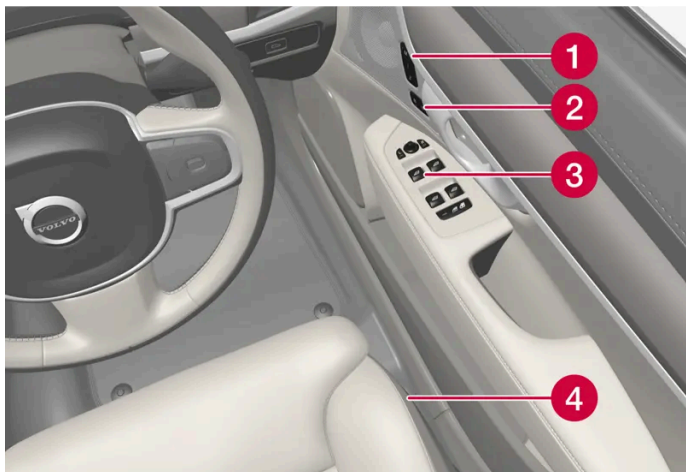

- 1 Memorie delle impostazioni di sedile anteriore elettrocomandato\*, specchi retrovisori esterni e Head-Up Display\*
- 2 Chiusura centralizzata
- 3 Alzacristalli, specchi retrovisori esterni, sicura per bambini elettrica\*
- 4 Impostazione del sedile anteriore

\* Optional/accessorio.

[1] Le auto con antiabbagliamento automatico sono prive di comando per l'antiabbagliamento manuale.

---

## 2.5. Collegamento di attrezzature alla presa diagnostica dell'automobile

Il collegamento e l'installazione errati di software o strumento diagnostico possono compromettere il funzionamento dei sistemi elettronici dell'automobile.

Volvo raccomanda vivamente ai proprietari di installare esclusivamente accessori originali approvati da Volvo, affidando l'installazione a un meccanico Volvo addestrato e qualificato. Alcuni accessori funzionano solo quando il relativo software viene pro-

grammato nei sistemi informatici dell'automobile.

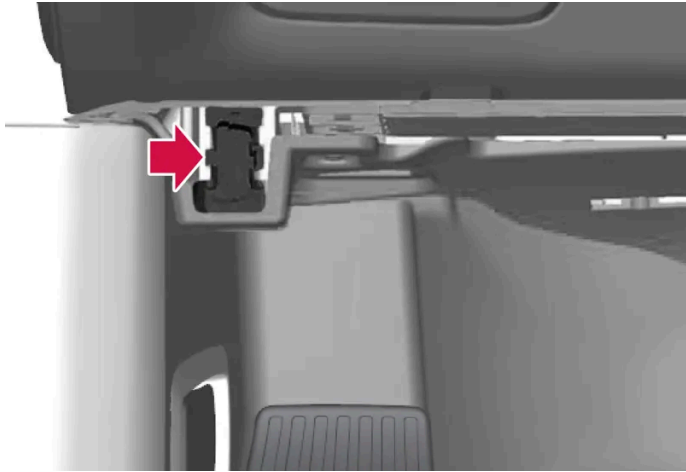

La presa diagnostica (presa On-board Diagnostic, OBDII) sotto il cruscotto sul lato conducente.

**i Nota**

Volvo Cars declina ogni responsabilità per danni a seguito del collegamento di dispositivi non autorizzati alla presa On-board Diagnostic (OBDII). Questa presa dovrebbe essere usata solo da tecnici di assistenza Volvo addestrati e qualificati.

## 2.6. Distrazione del conducente

Il conducente è responsabile di fare tutto il possibile per garantire la propria sicurezza e quella dei passeggeri dell'auto e degli altri utenti della strada. Nell'ambito di tale responsabilità, deve evitare di distrarsi svolgendo attività diverse da quelle strettamente legate alla guida.

La nuova Volvo è equipaggiata con sofisticati sistemi di intrattenimento e comunicazione. A questi vanno aggiunti eventuali dispositivi elettronici portatili che ognuno potrebbe avere con sé per la propria comodità. Usare questi sistemi e dispositivi in modo sicuro per evitare distrazioni.

Per tutti i suddetti sistemi desideriamo dare il seguente avvertimento, a dimostrazione di quanto a cuore Volvo tenga la sicurezza dei propri clienti. Non usare mai questi dispositivi né le funzioni dell'auto distraendosi da proprio dovere di guidare in modo sicuro. Le distrazioni possono essere causa di gravi incidenti. Oltre a questo avvertimento generale, vogliamo fornire il seguente consiglio in merito ad alcune nuove funzioni che potrebbero essere disponibili nell'automobile:

**! Attenzione**

- Non usare mai un cellulare tenuto in mano durante la guida. In alcuni paesi è vietato l'uso del cellulare da parte del conducente quando l'auto è in movimento.
- Se l'auto è equipaggiata di un sistema di navigazione, l'impostazione dell'itinerario e le modifiche di esso sono consentite solo ad auto parcheggiata.
- Non programmare mai l'impianto audio mentre l'auto è in movimento. Programmare le preselezioni dell'autoradio quando l'auto è parcheggiata ed usare le preselezioni programmate per poter usare la radio rapidamente e facilmente.
- Non usare mai computer portatili o palmari quando l'auto è in movimento.



---

## 2.7. Efficienza ambientale

Volvo Car Corporation sviluppa continuamente soluzioni e prodotti più sicuri ed efficienti per ridurre l'impatto ambientale.

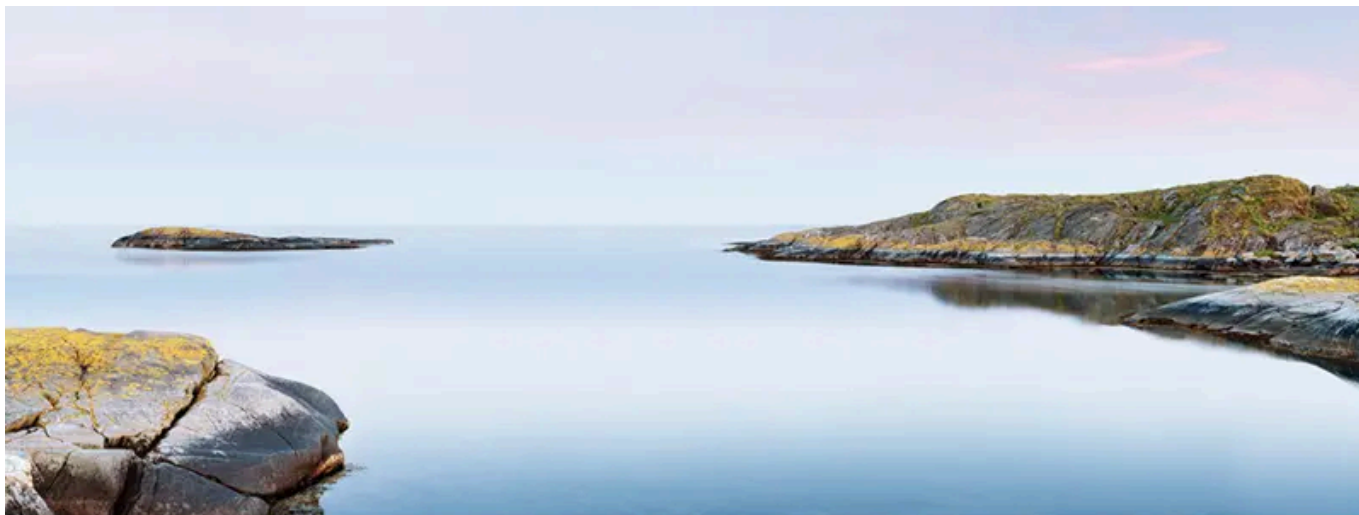

La tutela dell'ambiente è uno dei valori chiave che permeano tutte le attività di Volvo Cars. Il lavoro ambientale parte dall'intero ciclo di vita dell'automobile e tiene conto del suo impatto ambientale, dalla progettazione alla rottamazione e al riutilizzo dei componenti. Volvo applica il principio base secondo il quale ogni nuovo prodotto sviluppato deve avere un impatto ambientale inferiore a quello del prodotto sostituito.

Uno dei risultati del lavoro ambientale Volvo è lo sviluppo delle catene cinematiche più efficienti e meno inquinanti denominate. Volvo tiene a cuore anche l'ambiente personale - grazie al climatizzatore, l'aria all'interno di una Volvo può essere più pulita dell'aria esterna.

La vostra Volvo soddisfa severi requisiti internazionali. Tutte le unità produttive Volvo devono essere dotate di certificazione ambientale a norma ISO 14001, a riprova dell'impegno sistematico profuso in tutti i rami dell'attività a favore di miglioramenti continui e riduzione dell'impatto ambientale. La certificazione ISO attesta inoltre il rispetto di leggi e norme vigenti per la tutela dell'ambiente. Volvo esige il rispetto di queste norme anche da parte dei propri partner commerciali.

### Consumo di carburante

Poiché buona parte dell'impatto ambientale totale di un'automobile è generata dal suo utilizzo, il lavoro ambientale di Volvo è concentrato sulla riduzione del consumo di carburante nonché delle emissioni di anidride carbonica e di altre sostanze inquinanti. Le automobili Volvo sono caratterizzate da consumi di carburante altamente concorrenziali nelle rispettive classi. Minore è il consumo di carburante, minori sono le emissioni di anidride carbonica, gas che contribuisce all'effetto serra.

#### Contributo per un ambiente migliore

Un'automobile ad alta efficienza energetica e basso consumo non solo contribuisce a ridurre l'impatto ambientale, ma permette anche al proprietario di contenere i costi. Il conducente può facilmente ridurre il consumo di carburante, risparmiando denaro e contribuendo a un ambiente migliore. Ecco alcuni consigli:

- Pianificare per una velocità media efficace. Le velocità superiori a circa 80 km/h (circa 50 mph) e inferiori a 50 km/h (circa 30 mph) comportano un maggiore consumo energetico.
- Rispettare gli intervalli di assistenza e manutenzione dell'automobile raccomandati nel Libretto di Assistenza e Garanzia.

- Evitare di far funzionare il motore al minimo - spegnerlo durante le soste prolungate in coda. Attenersi alle direttive nazionali.
- Programmare il percorso - tante soste superflue e una velocità irregolare contribuiscono ad aumentare il consumo di carburante.
- Utilizzando il preconditionamento, è possibile aumentare l'autonomia della batteria ibrida e si riduce il consumo energetico durante la guida.
- Abituarsi a ricaricare regolarmente l'automobile dalla rete elettrica.

Smaltire eventuali materiali di scarto potenzialmente inquinanti, ad esempio le batterie e l'olio, nel rispetto dell'ambiente. Consultare un riparatore in caso di dubbi in merito allo smaltimento dei materiali di scarto. Si raccomanda un riparatore autorizzato Volvo.

## Efficiente depurazione dei gas

La Vostra Volvo è costruita in base al concetto "Pulita dentro e fuori" – un concetto che comprende un ambiente pulito all'interno dell'abitacolo e una depurazione dei gas di scarico altamente efficiente. In molti casi, le emissioni di gas di scarico registrano valori nettamente inferiori a quelli prescritti dalla normativa vigente.

## Depurazione dell'aria nell'abitacolo

Un filtro dell'aria contribuisce a prevenire che polvere e polline entrino nell'abitacolo attraverso la presa dell'aria.

Il sistema di qualità dell'aria, Interior Air Quality System (IAQS)\* assicura che l'aria in entrata sia più pulita di quella all'esterno in un ambiente trafficato.

Il sistema depura l'aria nell'abitacolo eliminando impurità quali particolato, idrocarburi, ossidi di azoto e ozono troposferico. Se l'aria esterna è inquinata, si chiude l'entrata dell'aria e si attiva la funzione di ricircolo. Questo può verificarsi ad esempio in situazioni di traffico intenso, in coda o nelle gallerie.

Il sistema IAQS fa parte del Clean Zone Interior Package (CZIP)\*, che comprende anche una funzione che comporta l'avviamento della ventola allo sbloccaggio dell'automobile con la chiave.

## Interni

Il materiale utilizzato per gli interni della vostra Volvo è stato selezionato con cura e testato per essere confortevole e piacevole. Alcuni particolari, ad esempio le cuciture del volante, sono realizzati a mano. Gli interni sono stati controllati per assicurare che, in condizioni di calore e luminosità intensi, non siano emessi odori pungenti o sostanze che potrebbero causare disturbi.

## I riparatori autorizzati Volvo e la tutela dell'ambiente

Una manutenzione regolare consente di creare le condizioni per la massima durata dell'automobile e un consumo di carburante inferiore, contribuendo anche a un ambiente più pulito. Affidandovi ai riparatori autorizzati Volvo per la riparazione e la manutenzione, la vostra Volvo sarà inserita nei nostri sistemi. Volvo applica rigidi requisiti in materia di progettazione delle officine, per prevenire le perdite e le emissioni nell'ambiente. Il personale qualificato dei nostri riparatori dispone delle conoscenze e dei mezzi per garantire la massima tutela dell'ambiente.

## Riciclaggio

Poiché Volvo applica la prospettiva del ciclo di vita, è importante che i componenti dell'automobile siano riutilizzati in modo corretto dal punto di vista ambientale. L'automobile è quasi interamente riciclabile. Per questo, l'ultimo proprietario è pregato di rivolgersi a un concessionario per le informazioni su un impianto di riciclaggio approvato/autorizzato.

\* Optional/accessorio.

## 2.8. Per utilizzare i servizi Google

Associare il proprio account Google al proprio profilo utente per utilizzare i servizi Google.



Effettuando l'accesso con un account Google, servizi Google come Google Assistant e Google Maps risulteranno più personalizzati. Per aprire Google Play è necessario che un account Google sia associato al profilo utente corrente.

### Creare un account Google

Accedere ad [accounts.google.com/signup](https://accounts.google.com/signup) [<https://accounts.google.com/signup>]. Indicare il nome, creare un indirizzo e-mail o usarne uno esistente e fornire la password. Fornire il proprio numero di telefono e verificare l'account tramite il codice inviato al telefono.

### Accedere con l'account Google dal display centrale

- 1 Premere , poi **Google** e infine **Google Assistant**. Premere il simbolo del profilo per accedere.
- 2 Indicare l'indirizzo e-mail associato al proprio account Google. Premere poi **Seguente**.
- 3 Indicare la password associata al proprio account Google. Premere poi **Seguente**.

In caso di problemi di accesso, verificare che l'auto sia connessa a Internet.

---

## 2.9. Cambio di mercato per importazione o trasferimento

In caso di importazione o di trasferimento in un altro paese, è importante registrare l'auto sul nuovo mercato, fra l'altro per il regolare funzionamento dei servizi connessi e affinché l'auto adempia a leggi e normative locali.

### Assistenza da parte di un concessionario autorizzato Volvo

Per ottenere assistenza con la registrazione dell'auto sul nuovo mercato, rivolgersi a un concessionario autorizzato Volvo.

In caso contrario, le app, Volvo Assistance<sup>[1]</sup>, il download dei software e altri servizi connessi potrebbero non funzionare correttamente.

#### Creazione di un nuovo Volvo ID nel nuovo mercato di origine

In caso di trasferimento in un altro Paese è necessario creare un Volvo ID nel nuovo Paese.

Se si dispone già di un Volvo ID in un altro Paese e si desidera utilizzare lo stesso indirizzo e-mail, è necessario cancellare prima il proprio Volvo ID nella regione in cui è stato creato. In alternativa è possibile creare un nuovo Volvo ID con un altro indirizzo e-mail.

#### Per auto con Volvo Assistance

Scaricare l'app Volvo Cars dal paese in cui l'auto verrà usata e collegare l'app all'auto.

#### Nota

Rivolgersi a un concessionario autorizzato Volvo se l'automobile è stata importata o in caso di trasferimento con l'automobile in un altro paese.

I servizi disponibili possono variare a seconda del mercato e del modello di automobile.

#### Nota

Se l'auto viene esportata a un altro mercato, Volvo non è responsabile di eventuali adattamenti dell'auto per soddisfare i requisiti o le leggi vigenti sul mercato di importazione. Leggere di più nel Libretto di Assistenza e Garanzia o contattare il proprio riparatore Volvo per maggiori informazioni.

<sup>[1]</sup> Vale solo per i mercati con accesso a Volvo Assistance.

---

## 2.10. Visualizzazione del numero di serie dell'automobile

Tutte le auto sono dotate di un identificativo univoco, VIN<sup>[1]</sup>.

Il contenuto di questo manuale rappresenta lo stato del manuale d'uso al momento della stampa e potrebbe non essere completamente valido in futuro. Per ulteriori informazioni, consulta la prima pagina per la nota completa di esclusione di responsabilità.

- 1 Premere su Impostazioni  in basso sul display centrale.
- 2 Procedere a **Sistema** e poi a **About [Info]**.

Altri modi per trovare il VIN:

- alla prima pagina del Libretto di Assistenza e Garanzia
- sulla carta di circolazione dell'automobile
- guardando il cruscotto attraverso il parabrezza dell'automobile.



Il VIN è riportato negli stessi punti in tutti i modelli.

<sup>[1]</sup> Vehicle Identification Number

---

## 2.11. Registrazione dei dati

Come parte del lavoro per la sicurezza e la qualità Volvo, sono registrate alcune informazioni relative all'utilizzo, alla funzionalità ed alla dotazione supplementare dell'auto.

### Event Data Recorder (EDR)

Questa automobile è dotata di "Event Data Recorder" (EDR). Lo scopo principale di questo sistema è rilevare e registrare dati, qualora si verifichi o si sfiori un incidente (ad esempio se intervengono gli airbag o in caso di collisione con uno spartitraffico o simile). I dati sono rilevati allo scopo di aumentare la comprensione delle modalità di intervento dei sistemi dell'automobile in situazioni di vario tipo. L'EDR è progettato per registrare i dati relativi alla dinamica dell'automobile e ai sistemi di sicurezza per un determinato periodo di tempo, in genere max 30 secondi.

L'EDR di questa automobile è progettato per registrare, qualora si verifichi o si sfiori un incidente:

- come sono intervenuti i vari sistemi dell'automobile

**Il contenuto di questo manuale rappresenta lo stato del manuale d'uso al momento della stampa e potrebbe non essere completamente valido in futuro. Per ulteriori informazioni, consulta la prima pagina per la nota completa di esclusione di responsabilità.**

- se le cinture di sicurezza del conducente e del passeggero erano tese/allacciate
- utilizzo del pedale dell'acceleratore o del freno da parte del conducente
- a quale velocità procedeva l'automobile.

Queste informazioni possono migliorare la comprensione delle circostanze al momento dell'incidente e dell'insorgenza dei danni. I dati sono registrati dall'EDR solamente in caso di incidente non banale; l'EDR non registra dati in condizioni di guida normali. Il sistema non registra nemmeno chi era alla guida dell'automobile o la posizione geografica in cui è avvenuto o si è sfiorato l'incidente. Terzi, fra cui la Polizia, potrebbero invece servirsi dei dati registrati assieme al tipo di informazioni di identificazione personale normalmente raccolti a seguito di un incidente. Per l'interpretazione dei dati registrati occorrono un'attrezzatura speciale e l'accesso all'automobile oppure all'EDR.

Oltre all'EDR, l'automobile dispone di una serie di computer che ne controllano e monitorano costantemente il funzionamento. Possono registrare dati nelle normali condizioni di guida, ma soprattutto se rilevano un difetto relativo a funzionamento e funzionalità dell'automobile oppure all'attivazione delle funzioni di supporto al conducente attive dell'automobile (ad esempio City Safety e funzione di frenata automatica).

Parte dei dati registrati è necessaria affinché il tecnico possa diagnosticare ed eliminare eventuali difetti dell'automobile in occasione di assistenza e manutenzione. Inoltre, Volvo necessita delle informazioni registrate per soddisfare norme di legge o autorità. Le informazioni rimangono memorizzate nei computer dell'automobile fino al successivo tagliando o riparazione.

Oltre a quanto sopra, le informazioni registrate possono essere utilizzate in forma aggregata, nel quadro dei progetti di ricerca e sviluppo dei prodotti, allo scopo di migliorare costantemente la sicurezza e la qualità delle Volvo.

Volvo non divulgherà le suddette informazioni a terzi senza il consenso del proprietario dell'automobile. Le leggi e i regolamenti nazionali potrebbero imporre a Volvo di fornire le informazioni ad autorità, fra cui la Polizia, che hanno giuridicamente diritto a raccoglierle. Per leggere e interpretare le informazioni registrate sono necessarie le attrezzature tecniche speciali disponibili presso Volvo e i riparatori autorizzati Volvo. Volvo è responsabile della conservazione e gestione corretta e conforme alle disposizioni di legge delle informazioni che riceve in occasione di assistenza e manutenzione. Per maggiori informazioni, rivolgersi a un concessionario Volvo.

## TCAM

I veicoli dotati di TCAM possono raccogliere dati su varie funzioni del veicolo, fra cui quelle di sicurezza. I dati sono raccolti per finalità di sviluppo dei prodotti, controllo della qualità, aumento della sicurezza, miglioramento e monitoraggio della qualità e delle funzioni di sicurezza del veicolo. I dati sono raccolti anche per adempiere agli obblighi di garanzia di Volvo Cars e soddisfare i requisiti di legge relativi alle emissioni di scarico del motore.

---

## 2.12. Connessione e intrattenimento

L'auto è dotata di un'interfaccia intelligente che consente la connessione al mondo digitale. Una struttura di navigazione intuitiva consente di ottenere quando serve sia supporto e informazioni rilevanti che intrattenimento.

Comprende tutte le soluzioni integrate nell'automobile per quanto riguarda intrattenimento, connettività, navigazione e interfaccia utente fra conducente e automobile.

### Politica per l'utilizzo secondo le regole

L'utilizzo dei servizi connessi disponibili a bordo è disciplinato dalla presente Politica per l'utilizzo secondo le regole.

In occasione dell'utilizzo di questi servizi, l'utente accetta di non

- trasmettere contenuto che sia illegale, indecente, disonorevole, minaccioso, molesto, odioso, razzista o etnicamente discriminatorio o altrimenti inappropriato
- utilizzare il servizio in violazione alla legge vigente
- utilizzare il servizio per finalità commerciali.

La propria connessione mobile fa parte di un accesso condiviso. Volvo si riserva il diritto di interrompere l'accesso a o l'utilizzo del servizio se il proprio utilizzo interessa grandi quantità di dati, sproporzionate rispetto ad altri utenti. Volvo può interrompere l'accesso anche per motivi tecnici o per proteggere altre funzioni dell'auto. Il proprio accesso al servizio connesso è soggetto a condizioni di terza parte del gestore della rete mobile.

## Informazioni al momento giusto e al posto giusto

I vari display nell'auto sono in grado di fornire informazioni nelle giuste circostanze. Le informazioni sono visualizzate in vari punti, a seconda del grado di priorità che il conducente dovrebbe assegnare ad esse.

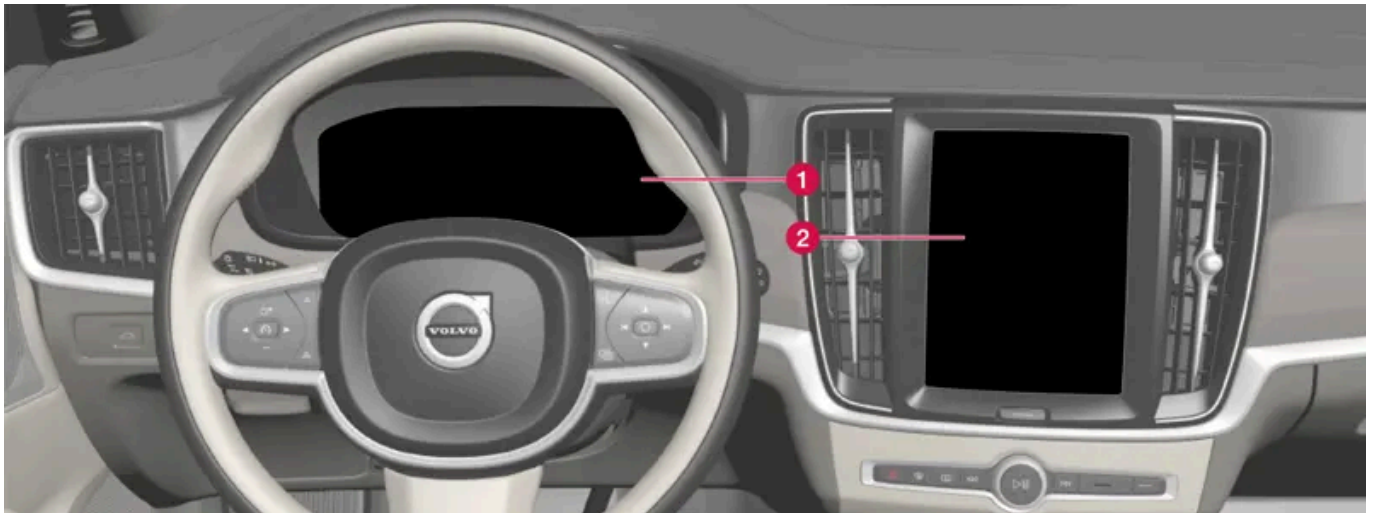

I vari tipi di informazioni sono visualizzati sui diversi display in base alla loro priorità.

- 1** Il display del conducente visualizza fra l'altro informazioni su velocità, segnali stradali, simboli di avvertimento e segnalazione, nonché informazioni sulla batteria. Il display del conducente può visualizzare anche le chiamate in arrivo o informazioni sul brano riprodotto. È gestito con le due pulsantiere al volante.
- 2** Molte delle funzioni principali dell'auto, come climatizzatore, sistema di intrattenimento e posizione del sedile, vengono gestite dal display centrale. Il display centrale visualizza anche informazioni su navigazione, segnali stradali e altro. Le informazioni visualizzate nel display centrale possono essere gestite dal conducente o, se del caso, dagli altri passeggeri.

### Nota

Se si indossano guanti, la risposta del touch screen potrebbe essere limitata o impedita.

## Head-Up Display\*



L'Head-Up Display visualizza informazioni selezionate alle quali il conducente dovrebbe reagire al più presto. Ad esempio, avvisi sul traffico, informazioni su velocità e navigazione. Sull'Head-Up Display sono visualizzate anche informazioni relative alla segnaletica stradale e le telefonate in arrivo. L'Head-Up Display è gestito con la pulsantiera al volante di destra e dal display centrale.

### Sistema di comando vocale

Il sistema di comando vocale può essere usato senza che il conducente tolga le mani dal volante. Il sistema è in grado di comprendere la parlata naturale. Si può utilizzare il comando vocale, ad esempio, per riprodurre un brano, telefonare, alzare il riscaldamento o leggere un messaggio.

\* Optional/accessorio.

---

## 2.13. Informazioni importanti su accessori ed equipaggiamento supplementare

Il collegamento e l'installazione errata di accessori e dotazione supplementare possono compromettere il funzionamento dei sistemi elettronici dell'automobile.

Volvo raccomanda vivamente ai proprietari Volvo di installare esclusivamente accessori originali approvati dalla Volvo, nonché di far effettuare l'installazione degli accessori solo da tecnici di assistenza Volvo formati e qualificati. Alcuni accessori funzionano solo quando il software relativo viene programmato nei sistemi elettronici dell'automobile.

La dotazione descritta nel manuale del proprietario non è disponibile su tutti i modelli, che sono equipaggiati in modo diverso in base alle esigenze dei vari mercati nonché alle norme e alle disposizioni nazionali o locali vigenti.

L'equipaggiamento optional o accessoriale descritto nel presente manuale è marcato con un asterisco. In caso di dubbi in merito a dotazione standard e optional/accessori, rivolgersi a un concessionario Volvo.

- Gli accessori originali Volvo sono collaudati per garantire il corretto funzionamento in coordinazione con i sistemi dell'auto per prestazioni, sicurezza e controllo delle emissioni. Inoltre, un tecnico di assistenza Volvo addestrato e qualificato sa dove gli

**Il contenuto di questo manuale rappresenta lo stato del manuale d'uso al momento della stampa e potrebbe non essere completamente valido in futuro. Per ulteriori informazioni, consulta la prima pagina per la nota completa di esclusione di responsabilità.**



accessori possono essere e non possono essere installati in modo sicuro nella propria Volvo. È opportuno consigliarsi sempre con un tecnico Volvo addestrato e qualificato prima di installare qualsiasi accessorio nella propria auto o su di essa.

- Gli accessori non approvati da Volvo sono eventualmente non specificamente testati per l'adattamento alla propria auto.
- Alcuni dei sistemi per prestazioni e sicurezza dell'auto possono essere influenzati negativamente se si installano accessori non testati dalla Volvo, o se gli accessori sono installati da installatori senza conoscenze approfondite dell'auto.
- I danni causati da accessori installati in modo non approvato o errato potrebbero non essere coperti dalla garanzia delle nuove auto. Maggiori informazioni sulla garanzia sono fornite nel Libretto di Assistenza e Garanzia. Volvo declina qualsiasi responsabilità per incidenti mortali, lesioni personali o spese derivanti dall'installazione di accessori non originali.

 **Attenzione**

La responsabilità di un uso sicuro dell'auto, nel rispetto delle leggi e delle norme vigenti, ricade sempre sul conducente.

È anche importante che l'auto riceva manutenzione e assistenza ai sensi delle raccomandazioni Volvo, delle informazioni per il proprietario e delle istruzioni nel Libretto di Assistenza e Garanzia.

In caso di divergenze fra le informazioni sul display centrale e le informazioni da altre fonti, avranno sempre prevalenza le informazioni sul display centrale.

## 3. Sicurezza

---

### 3.1. Cinture di sicurezza

---

#### 3.1.1. Cinture di sicurezza

Frenare potrebbe risultare pericoloso se la cintura di sicurezza non è allacciata.

Affinché la cintura di sicurezza fornisca la protezione prevista è importante che sia ben appoggiata al corpo. Non inclinare lo schienale troppo all'indietro. La cintura di sicurezza è prevista come protezione nella normale posizione seduta.

 **Attenzione**

Non usare fermagli né agganciare la cintura attorno a ganci o altre parti degli interni che impediscono alla cintura di sicurezza di posizionarsi correttamente.

 **Attenzione**

La cintura di sicurezza e l'airbag interagiscono. Se la cintura di sicurezza non viene allacciata o viene usata in modo errato, il funzionamento dell'airbag in caso di collisione potrebbe risultare compromesso.

 **Attenzione**

Non cercare mai di modificare o riparare la cintura da soli. Volvo raccomanda di rivolgersi a un riparatore autorizzato Volvo.

Se la cintura è stata sottoposta a un forte carico, ad esempio in caso di collisione, sostituire l'intera cintura di sicurezza. Potrebbero essere state compromesse le caratteristiche di protezione della cintura di sicurezza anche se non si vedono danni apparenti. Sostituire la cintura di sicurezza anche se è usurata o danneggiata. La nuova cintura di sicurezza deve essere progettata e omologata per il montaggio nello stesso posto della cintura sostituita.

---

#### 3.1.2. Aggancio e sgancio della cintura di sicurezza

Prima di mettersi in marcia, controllare che tutti i passeggeri indossino le cinture di sicurezza.

##### Aggancio della cintura di sicurezza

1 Estrarre la cintura lentamente e accertarsi che non sia ritorta o danneggiata.

**i Nota**

La cintura di sicurezza è dotata di un avvolgitore che si blocca nelle seguenti situazioni:

- se la cintura viene estratta troppo velocemente.
- durante la fase di frenata e di accelerazione.
- se l'automobile è molto inclinata.
- nella guida in curve molto strette.

2 Chiudere la cintura spingendo la linguetta nel blocco di chiusura.

➤ La corretta chiusura della cintura è segnalata da un forte "clic".

**! Attenzione**

Inserire sempre la linguetta della cintura nel blocco di chiusura sul lato corretto. In caso contrario, le cinture di sicurezza e il blocco di chiusura potrebbero non fornire la protezione prevista in caso di collisione. Pericolo di lesioni gravi.

3 La cintura dei sedili anteriori è regolabile in altezza.



Comprimere la staffa della cintura e spostare la cintura verso l'alto o il basso.

Posizionare la cintura più in alto possibile, senza che tocchi il collo.

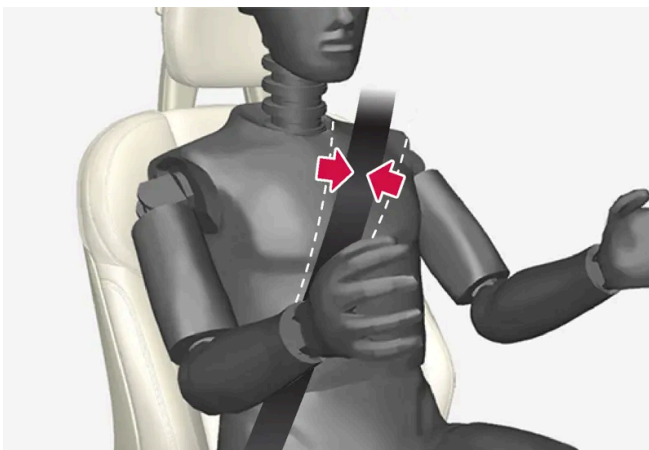

La cintura deve aderire alla spalla (non scendere sul braccio).

- 4 Tendere la cintura del bacino sul bacino tirando la sezione diagonale in alto verso la spalla.

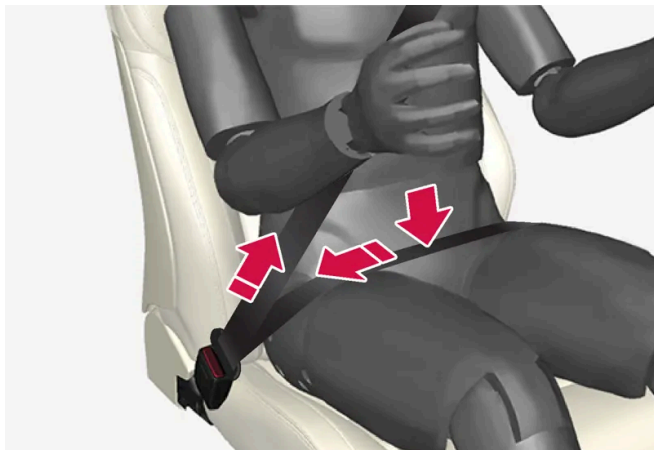

La sezione del bacino deve rimanere bassa (non sopra l'addome).

**! Attenzione**

Ogni cintura di sicurezza deve essere indossata da una sola persona.

**! Attenzione**

Non usare fermagli né agganciare la cintura attorno a ganci o altre parti degli interni che impediscono alla cintura di sicurezza di posizionarsi correttamente.

**! Attenzione**

Non danneggiare mai le cinture e non inserire corpi estranei nel blocco di chiusura. In caso contrario, le cinture e il blocco di chiusura potrebbero non fornire la protezione prevista in caso di collisione. Pericolo di lesioni gravi.

## Sgancio della cintura di sicurezza

- 1 Premere il pulsante rosso sul blocco di chiusura e lasciare che la bobina faccia rientrare la cintura.
- 2 Se non rientra completamente, inserirla a mano in modo che non rimanga pendente.

## 3.1.3. Pretensionatori delle cinture

L'automobile è dotata di pretensionatori standard ed elettrici in grado di tendere le cinture di sicurezza in situazioni critiche e in caso di collisione.

## Pretensionatori standard

Tutte le cinture di sicurezza sono dotate di pretensionatore standard.

Il pretensionatore tende la cintura di sicurezza in caso di collisione di una certa entità per trattenere più efficacemente l'occupante.

## Pretensionatori elettrici

Le cinture di sicurezza di conducente e passeggero anteriore sono dotate di pretensionatore elettrico.

Il pretensionatore interagisce con i sistemi di supporto al conducente Assistenza per rischio di collisione e Rear Collision Warning\* e può attivarsi in concomitanza con gli stessi. In situazioni critiche, ad esempio frenata di emergenza, uscita di strada (l'automobile si ribalta in un fosso, si solleva da terra o urta qualcosa sul terreno), sbandamento o rischio di collisione, la cintura di sicurezza può essere tesa dal motorino elettrico del pretensionatore.

Il pretensionatore elettrico aiuta l'occupante a mantenere una posizione migliore e correre un minore rischio di urtare gli interni dell'automobile, oltre a migliorare l'efficacia dei sistemi di sicurezza quali gli airbag dell'automobile.

Al termine della situazione critica, la cintura e il pretensionatore elettrico si ripristinano automaticamente, ma possono anche essere ripristinati manualmente.

### **Importante**

Disattivando l'airbag lato passeggero si disattiva anche il corrispondente pretensionatore elettrico.

### **Attenzione**

Non cercare mai di modificare o riparare la cintura da soli. Volvo raccomanda di rivolgersi a un riparatore autorizzato Volvo.

Se la cintura è stata sottoposta a un forte carico, ad esempio in caso di collisione, sostituire l'intera cintura di sicurezza. Potrebbero essere state compromesse le caratteristiche di protezione della cintura di sicurezza anche se non si vedono danni apparenti. Sostituire la cintura di sicurezza anche se è usurata o danneggiata. La nuova cintura di sicurezza deve essere progettata e omologata per il montaggio nello stesso posto della cintura sostituita.

\* Optional/accessorio.

---

## 3.1.4. Ripristino del pretensionatore elettrico

Il pretensionatore elettrico è progettato per ripristinarsi automaticamente, ma se la cintura rimane tesa è possibile ripristinarlo manualmente.

- 1 Fermarsi in un luogo sicuro.
  - 2 Slacciare e riallacciare la cintura di sicurezza.
- La cintura e il pretensionatore elettrico si ripristinano.

 **Attenzione**

Non cercare mai di modificare o riparare la cintura da soli. Volvo raccomanda di rivolgersi a un riparatore autorizzato Volvo.

Se la cintura è stata sottoposta a un forte carico, ad esempio in caso di collisione, sostituire l'intera cintura di sicurezza. Potrebbero essere state compromesse le caratteristiche di protezione della cintura di sicurezza anche se non si vedono danni apparenti. Sostituire la cintura di sicurezza anche se è usurata o danneggiata. La nuova cintura di sicurezza deve essere progettata e omologata per il montaggio nello stesso posto della cintura sostituita.

## 3.1.5. Avvisatore portiere e cinture

Il sistema ricorda di allacciare la cintura di sicurezza e segnala se una portiera, il cofano o il baule sono rimasti aperti.

### Informazioni sul display del conducente

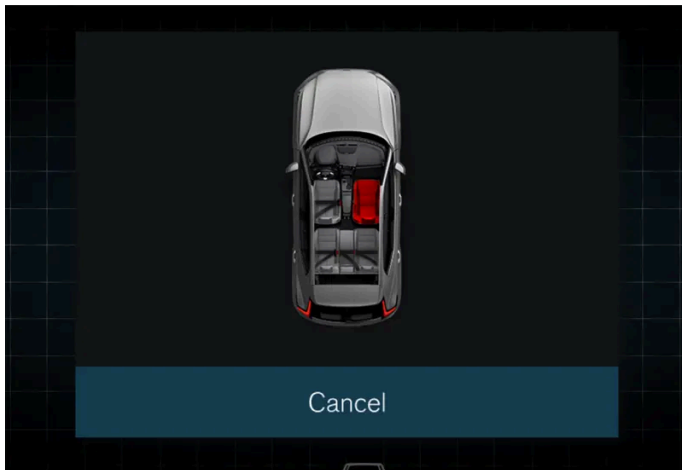

Grafica sul display del conducente.

La grafica del display del conducente visualizza lo stato di cinture, cofano, portellone e portiere.

La grafica è confermata e sparisce con una pressione sul pulsante  della pulsantiera destra.



Direttamente nel momento di conferma e disattivazione della grafica, o dopo un po' di tempo se la grafica non è confermata e disattivata, questa può assumere un formato più piccolo ed essere visualizzata sul bordo superiore del display del conducente.

## Avvisatore cinture



Spia nella mensola del padiglione.

Si accende la spia nella mensola del padiglione e viene visualizzato il simbolo di avvertimento sul display del conducente.

Il tipo di avvertimento luminoso (fisso o lampeggiante) o dell'avvertimento acustico (segnali diversi) dipende dalla velocità e dal tempo di guida e dalla distanza percorsa.

### Nota

Il sistema di avviso cinture di sicurezza non reagisce alle cinture di sicurezza integrate delle protezioni per bambini.

Gli avvisi e le informazioni tramite grafica vengono forniti in vari modi a seconda della posizione della cintura.

Per il sedile anteriore:

- viene fornito un avviso quando conducente o passeggeri non usano la cintura di sicurezza mentre l'auto è in marcia
- viene fornito un avviso quando viene slacciata una cintura di sicurezza mentre l'auto è in marcia
- vengono fornite informazioni sull'uso o non uso delle cinture di sicurezza.

Per il sedile posteriore:

- viene fornito un avviso quando viene slacciata una cintura di sicurezza mentre l'auto è in marcia
- vengono fornite informazioni sull'uso o non uso delle cinture di sicurezza.

## Avvisatore per portiera, cofano e sportelli

Se cofano, portellone o una portiera non sono chiusi correttamente, la grafica del display del conducente indica l'oggetto interessato. Fermarsi al più presto in un luogo sicuro e chiudere la portiera o sportello che ha provocato l'avvertimento.

---

## 3.2. Airbag

---

## 3.2.1. Airbag

L'auto è equipaggiata di vari airbag che contribuiscono a proteggere conducente e passeggeri.

### Nota

I sensori reagiscono in modo diverso a seconda delle modalità di collisione e dell'utilizzo della cintura di sicurezza. Sono interessate tutte le cinture di sicurezza.

In determinate circostanze di incidente potrebbe attivarsi un solo airbag oppure nessuno. I sensori rilevano la forza d'urto della collisione e calcolano se è tale da necessitare l'attivazione di nessuno, uno o più airbag per proteggere gli occupanti.

### Attenzione

La centralina del sistema airbag si trova nel quadro centrale. Qualora il quadro centrale sia bagnato, scollegare i cavi della batteria di avviamento. Non cercare di avviare l'automobile in quanto potrebbero innescarsi gli airbag. Trasportare l'automobile. Si raccomanda di trasportarla presso un riparatore autorizzato Volvo.

## Airbag intervenuti

Se uno o più airbag sono intervenuti, si raccomanda quanto segue:

- Trasportare l'automobile. Si raccomanda di trasportarla presso un riparatore autorizzato Volvo. Non utilizzare l'automobile se sono intervenuti gli airbag.
- Si raccomanda di far sostituire i componenti dei sistemi di sicurezza dell'automobile da un riparatore autorizzato Volvo.
- Se del caso, richiedere assistenza medica.

### Attenzione

Non utilizzare l'automobile se sono intervenuti gli airbag. La guida dell'automobile potrebbe risultare difficoltosa. Altri sistemi di sicurezza potrebbero essere stati danneggiati. L'esposizione prolungata ai fumi e alle polveri prodotti all'innescamento degli airbag può provocare lesioni/irritazioni cutanee e agli occhi. In caso di disturbi, risciacquare con acqua fredda. Anche la rapidissima sequenza di scatto, in combinazione con il materiale dell'airbag, può provocare escoriazioni cutanee e ustioni.

## 3.2.2. Airbag lato conducente



Oltre alla cintura di sicurezza, l'automobile è dotata di airbag nel volante e airbag ginocchia<sup>[1]</sup> sul lato conducente.



Airbag nel volante e airbag ginocchia<sup>[1]</sup> nel sedile anteriore sul lato conducente.

Gli airbag contribuiscono a proteggere la testa, il collo, il volto e il torace del conducente, oltre alle ginocchia e alle gambe, in caso di collisione frontale.

In caso di collisione sufficientemente forte, i sensori reagiscono gonfiando l'airbag/gli airbag. L'airbag attutisce il colpo sull'occupante nell'attimo della collisione. E sgonfiandosi durante lo schiacciamento. Durante questa fase, è normale che si formi del fumo nell'abitacolo. Tutta la sequenza di gonfiaggio e sgonfiaggio dell'airbag richiede solo alcuni decimi di secondo.

#### **Attenzione**

La cintura di sicurezza e l'airbag interagiscono. Se la cintura di sicurezza non viene allacciata o viene usata in modo errato, il funzionamento dell'airbag in caso di collisione potrebbe risultare compromesso.

Per limitare il rischio di lesioni in caso di innesco dell'airbag, il passeggero deve sedere in posizione il più possibile eretta tenendo i piedi sul pavimento e la schiena appoggiata allo schienale.

#### **Attenzione**

Volvo raccomanda di rivolgersi a un riparatore autorizzato Volvo per la riparazione. Interventi errati nel sistema airbag possono causare anomalie e gravi lesioni personali.

## Posizione dell'airbag nel volante

L'airbag è ripiegato al centro del volante. Il volante è contrassegnato con AIRBAG.

## Posizione dell'airbag ginocchia<sup>[1]</sup>

L'airbag è ripiegato in un vano nella parte inferiore del cruscotto lato conducente. Il pannello è contrassegnato con AIRBAG.

 **Attenzione**

Non collocare o fissare alcun oggetto davanti o sopra il pannello che ospita l'airbag ginocchia.

[1] L'automobile è dotata di airbag ginocchia solo in alcuni mercati.

### 3.2.3. Airbag lato passeggero

Oltre alla cintura di sicurezza, l'automobile è dotata di airbag nel sedile anteriore sul lato passeggero.



Airbag nel sedile anteriore sul lato passeggero.

L'airbag contribuisce a proteggere la testa, il collo, il volto e il torace del passeggero, oltre alle ginocchia e alle gambe, in caso di collisione frontale.

In caso di collisione di una certa entità, i sensori reagiscono gonfiando l'airbag. L'airbag attutisce il colpo sull'occupante nell'attimo della collisione. E sgonfiandosi durante lo schiacciamento. Durante questa fase, è normale che si formi del fumo nell'abitacolo. Tutta la sequenza di gonfiaggio e sgonfiaggio dell'airbag richiede solo alcuni decimi di secondo.

 **Attenzione**

La cintura di sicurezza e l'airbag interagiscono. Se la cintura di sicurezza non viene allacciata o viene usata in modo errato, il funzionamento dell'airbag in caso di collisione potrebbe risultare compromesso.

Per limitare il rischio di lesioni in caso di innesco dell'airbag, il passeggero deve sedere in posizione il più possibile eretta tenendo i piedi sul pavimento e la schiena appoggiata allo schienale.

 **Attenzione**

Volvo raccomanda di rivolgersi a un riparatore autorizzato Volvo per la riparazione. Interventi errati nel sistema airbag possono causare anomalie e gravi lesioni personali.

## Posizione dell'airbag lato passeggero

L'airbag è ripiegato in un vano sopra il cassetto portaoggetti. Il pannello è contrassegnato con AIRBAG.

### **Attenzione**

Non sistemare alcun oggetto davanti o sopra il cruscotto dove si trova l'airbag lato passeggero.

## Etichetta dell'airbag lato passeggero



Etichetta sull'aletta parasole lato passeggero.

L'etichetta di avvertimento dell'airbag lato passeggero è situata in uno dei suddetti punti.

### **Attenzione**

Se l'automobile non è dotata di commutatore di attivazione/disattivazione dell'airbag lato passeggero, questo è sempre attivato.

### **Attenzione**

Non lasciare mai che qualcuno resti in piedi o seduto davanti al sedile del passeggero.

Non sistemare mai una protezione per bambini orientata all'indietro nel posto del passeggero se l'airbag è attivato.

I passeggeri rivolti in avanti (bambini e adulti) non devono mai sedere nel posto del passeggero se l'airbag è disattivato.

Il mancato rispetto delle indicazioni fornite può mettere a repentaglio la vita dei passeggeri o provocare gravi lesioni personali.

### **Attenzione**

Non usare MAI una protezione per bambini orientata all'indietro su un sedile protetto da un AIRBAG ATTIVATO davanti al sedile: pericolo di MORTE o di GRAVI LESIONI per il BAMBINO.

### 3.2.4. Attivazione e disattivazione dell'airbag lato passeggero\*

L'airbag lato passeggero può essere disattivato se l'automobile è dotata del commutatore Passenger Airbag Cut Off Switch (PACOS).

Il commutatore dell'airbag lato passeggero è collocato sul montante del cruscotto sul lato passeggero ed è accessibile aprendo la portiera del passeggero.

Controllare che il commutatore sia nella posizione desiderata.

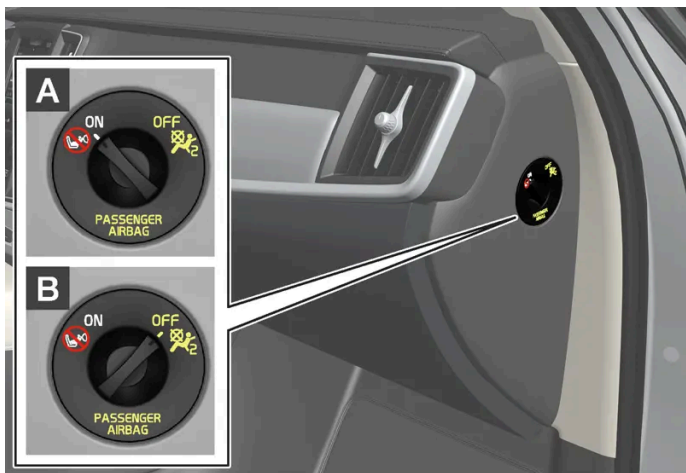

**A** ON - L'airbag è attivato e tutti i passeggeri rivolti in avanti (bambini e adulti) possono sedere in sicurezza nel posto del passeggero.

**B** OFF - L'airbag è disattivato e un bambino seduto in una protezione per bambini orientata all'indietro può sedere in sicurezza nel posto del passeggero.

#### **Attenzione**

Se l'automobile non è dotata di commutatore di attivazione/disattivazione dell'airbag lato passeggero, questo è sempre attivato.

### Attivazione dell'airbag lato passeggero



**1**

Estrarre il commutatore e ruotarlo da OFF a ON.

➤ Il display del conducente visualizza il messaggio **Airbag passeggero attivo**.

**i** **Nota**

Se l'airbag lato passeggero è stato attivato/disattivato con il quadro dell'automobile in posizione I o una posizione inferiore, dopo circa 6 secondi da quando si porta il quadro dell'automobile in posizione II appare il messaggio sul display del conducente e la seguente indicazione nella mensola del padiglione.

**2** Confermare il messaggio premendo il pulsante **O** nei comandi destri al volante.



➤ Un messaggio e un simbolo di avvertimento nella mensola del padiglione indicano che l'airbag lato passeggero è attivato.

**!** **Attenzione**

Non sistemare mai una protezione per bambini orientata all'indietro nel posto del passeggero se l'airbag è attivato.

L'airbag lato passeggero deve sempre essere attivato quando nel posto del passeggero sono seduti passeggeri rivolti in avanti (bambini e adulti).

Il mancato rispetto delle indicazioni fornite può mettere a repentaglio la vita dei passeggeri o provocare gravi lesioni personali.

## Disattivazione dell'airbag lato passeggero



1

Estrarre il commutatore e ruotarlo da ON a OFF.

➤ Il display del conducente visualizza il messaggio **Airbag passeggero disattivo**.

### **Nota**

Se l'airbag lato passeggero è stato attivato/disattivato con il quadro dell'automobile in posizione I o una posizione inferiore, dopo circa 6 secondi da quando si porta il quadro dell'automobile in posizione II appare il messaggio sul display del conducente e la seguente indicazione nella mensola del padiglione.

2 Confermare il messaggio premendo il pulsante O nei comandi destri al volante.



➤ Un messaggio e una spia nella mensola del padiglione indicano che l'airbag lato passeggero è disattivato.

### **Attenzione**

I passeggeri rivolti in avanti (bambini e adulti) non devono mai sedere nel posto del passeggero quando l'airbag è disattivato.

Il mancato rispetto delle indicazioni fornite può mettere a repentaglio la vita dei passeggeri o provocare gravi lesioni personali.

 **Importante**

Disattivando l'airbag lato passeggero si disattiva anche il corrispondente pretensionatore elettrico.

\* Optional/accessorio.

## 3.2.5. Tendine gonfiabili

La tendina gonfiabile Inflatable Curtain (IC) contribuisce a proteggere la testa del conducente e dei passeggeri dai colpi contro l'interno dell'automobile in caso di collisione.

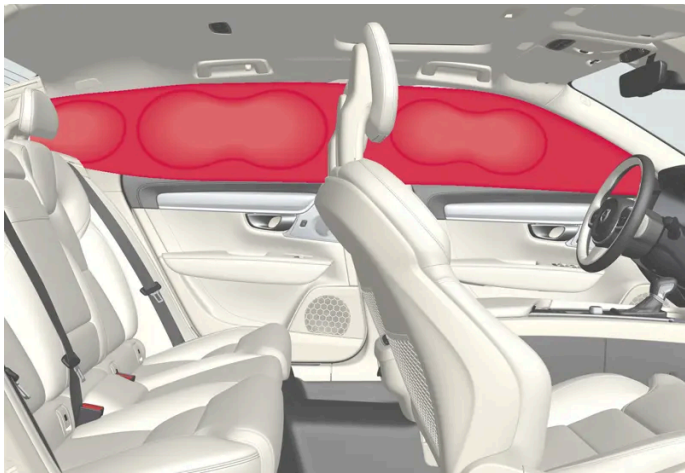

La tendina gonfiabile è montata nel padiglione su entrambi i lati dell'automobile e protegge il conducente e i passeggeri nei sedili esterni. I pannelli sono contrassegnati con IC AIRBAG.

In caso di collisione sufficientemente forte, i sensori reagiscono gonfiando la tendina gonfiabile.

 **Attenzione**

Volvo raccomanda di rivolgersi a un riparatore autorizzato Volvo per la riparazione. Interventi errati nel sistema della tendina gonfiabile possono causare anomalie e gravi lesioni personali.

 **Attenzione**

Non appendere o fissare mai oggetti alle impugnature nel padiglione. I ganci sono progettati solo per abiti leggeri (non oggetti rigidi quali ombrelli).

Non fissare con viti né montare alcun oggetto su padiglione, montanti delle portiere o pannelli laterali. La protezione potrebbe essere compromessa. Volvo raccomanda di utilizzare solo componenti originali Volvo approvati per la sistemazione in queste parti dell'automobile.

 **Attenzione**

Lasciare 10 cm (4") fra carico e finestrini, se l'automobile viene caricata per un'altezza superiore al bordo superiore dei finestrini delle portiere. In caso contrario, potrebbe essere compromesso l'effetto protettivo della tendina gonfiabile posta sul padiglione dell'automobile.

 **Attenzione**

La tendina gonfiabile è complementare alla cintura di sicurezza. Usare sempre la cintura di sicurezza.

## 3.2.6. Airbag laterali esterni

Gli airbag laterali esterni sui lati conducente e passeggero intervengono per proteggere il torace e le anche in caso di collisione.



Gli airbag laterali esterni sono montati sui lati esterni degli schienali dei sedili anteriori ed assistono a proteggere il conducente ed il passeggero del sedile anteriore.

In caso di collisione sufficientemente forte, i sensori reagiscono gonfiando gli airbag laterali esterni. L'airbag si gonfia nello spazio tra l'occupante e il pannello della portiera, attutendo in questo modo il colpo sull'occupante nell'attimo della collisione. E sgonfiandosi durante lo schiacciamento. Gli airbag laterali esterni si gonfiano normalmente solo sul lato su cui avviene la collisione.

 **Attenzione**

Volvo raccomanda di rivolgersi a un riparatore autorizzato Volvo per la riparazione. Interventi errati nel sistema airbag laterali possono causare anomalie e gravi lesioni personali.



 **Attenzione**

Non sistemare alcun oggetto fra il lato esterno del sedile e il pannello della portiera, poiché la zona potrebbe essere interessata dall'airbag laterale.

Si raccomanda di utilizzare esclusivamente fodere per sedili approvate da Volvo. Altri rivestimenti potrebbero compromettere il funzionamento degli airbag laterali.

 **Attenzione**

L'airbag laterale è complementare alla cintura di sicurezza. Usare sempre la cintura di sicurezza.

## Airbag laterali e protezioni per bambini

Le caratteristiche di protezione di seggiolino per bambini o cuscino di rialzo non sono influenzate negativamente dall'airbag laterale.

---

## 3.3. Sicurezza dei bambini

---

### 3.3.1. Punti di fissaggio per protezioni per bambini

---

#### 3.3.1.1. Punti di fissaggio inferiori per protezioni per bambini

L'automobile è dotata di punti di fissaggio inferiori per le protezioni per bambini nel sedile anteriore\* e nel sedile posteriore.

I punti di fissaggio inferiore sono destinati ad essere usati insieme con speciali tipi di seggiolini per bambini orientati all'indietro.

Per fissare una protezione per bambini ai punti di fissaggio inferiori, attenersi sempre alle istruzioni di montaggio del produttore.

## Posizione dei punti di fissaggio



Posizione dei punti di fissaggio nel sedile anteriore.

I punti di fissaggio nel sedile anteriore\* sono ubicati sui lati del vano gambe del posto del passeggero.

I punti di fissaggio nel sedile anteriore possono essere montati solo se l'auto è dotata di commutatore per attivare/disattivare l'airbag del passeggero\*.

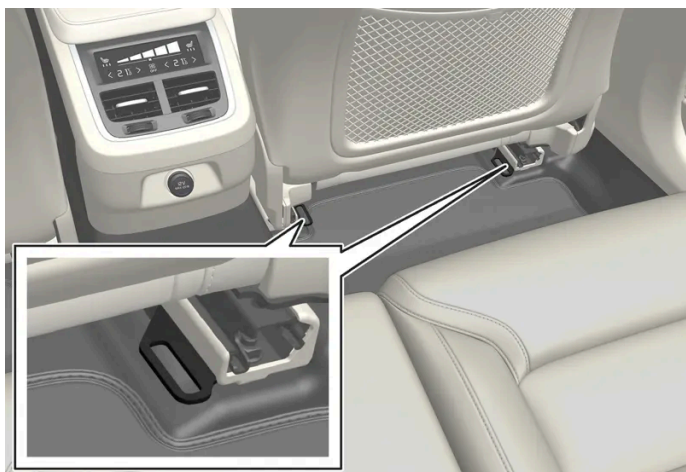

Posizione dei punti di fissaggio nel sedile posteriore.

I punti di fissaggio nel sedile posteriore si trovano sulle estremità posteriori delle guide al pavimento dei sedili anteriori.

### Nota

Non conservare mai oggetti sciolti intorno ai piedini di supporto della protezione per bambini. Provvedere affinché le parti sciolte della protezione per bambini (per esempio cinghie di fissaggio) siano ancorate ai sensi delle istruzioni di montaggio.

\* Optional/accessorio.

### 3.3.1.2. Punti di fissaggio i-Size/ISOFIX per protezioni per bambini

L'automobile è dotata di punti di fissaggio i-Size/ISOFIX per le protezioni per bambini nel sedile posteriore.

i-Size/ISOFIX<sup>[1]</sup> è un sistema di fissaggio delle protezioni per bambini basato su uno standard internazionale.

Per fissare una protezione per bambini ai punti di fissaggio i-Size/ISOFIX, attenersi sempre alle istruzioni di montaggio del produttore.

#### Posizione dei punti di fissaggio



La posizione dei punti di fissaggio per il sedile posteriore è indicata da simboli<sup>[1]</sup> sui coperchi che nascondono i punti di fissaggio.

I punti di fissaggio i-Size/ISOFIX per il sedile posteriore si trovano dietro un coperchio nella parte inferiore dello schienale posteriore, nei posti esterni.

Per accedere ai punti di fissaggio, sollevare i coperchi. Localizzare i punti di fissaggio che possono trovarsi più all'interno dietro i coperchi.

<sup>[1]</sup> Nome e simbolo variano a seconda del mercato.

---

### 3.3.1.3. Punti di fissaggio superiori per protezioni per bambini

L'automobile è dotata di punti di fissaggio superiori per le protezioni per bambini nei posti esterni del sedile posteriore.

Gli attacchi superiori sono progettati principalmente per l'uso con seggiolini per bambini orientati in avanti.

Per fissare una protezione per bambini ai punti di fissaggio superiori, attenersi sempre alle istruzioni di montaggio del produttore.

## Posizione dei punti di fissaggio



La posizione dei punti di fissaggio per il sedile posteriore è indicata da simboli sul retro dello schienale.

I punti di fissaggio per il sedile posteriore si trovano sul retro dei posti esterni del sedile posteriore.

### **Attenzione**

Infilare sempre le cinghie di fissaggio superiori della protezione per bambini nel foro sul montante del poggiatesta prima di ancorarle al punto di fissaggio. Se non fosse possibile, seguire le raccomandazioni del produttore della protezione per bambini.

### **Nota**

Nelle automobili dotate di poggiatesta ripiegabili sui posti esterni, questi devono essere ripiegati per facilitare il montaggio di questo tipo di protezione per bambini; sollevare il poggiatesta dopo il montaggio.

Il poggiatesta deve essere sempre in posizione eretta quando è utilizzata la protezione per bambini.

### **Nota**

Nelle automobili che ne sono provviste è necessario rimuovere il copribagagliaio prima di fissare la protezione per bambini agli attacchi.

## 3.3.2. Seggiolino per bambini integrato

### 3.3.2.1. Seggiolino per bambini integrato\*

I seggiolini per bambini integrati nei posti esterni del sedile posteriore assicurano ai bambini una posizione comoda e sicura.

Il contenuto di questo manuale rappresenta lo stato del manuale d'uso al momento della stampa e potrebbe non essere completamente valido in futuro. Per ulteriori informazioni, consulta la prima pagina per la nota completa di esclusione di responsabilità.

Il seggiolino per bambini è progettato per garantire la massima sicurezza ai bambini in coordinazione con la cintura di sicurezza dell'auto. Il cuscino di seduta può essere aperto in due posizioni adatte al peso del bambino.

Il seggiolino per bambini è omologato per bambini di peso compreso fra 15-36 kg (33-80 lbs) e con un'altezza minima di 95 cm (37").



Posizione corretta: la cintura deve trovarsi sul lato interno della spalla.

Prima di mettersi in viaggio, controllare che:

- il cuscino di seduta sia aperto nella posizione adattata al peso del bambino
- il cuscino di seduta sia in posizione bloccata
- la cintura di sicurezza aderisca al corpo del bambino e non sia allentata o ritorta
- la cintura non sia posizionata sul collo del bambino o sotto la spalla
- la sezione lombare della cintura di sicurezza sia posizionata in basso sul bacino per garantire la massima protezione.

 **Attenzione**

Volvo raccomanda che la riparazione o la sostituzione del seggiolino per bambini integrato siano effettuate esclusivamente presso riparatori autorizzati Volvo. Non apportare alcuna modifica o aggiunta al seggiolino per bambini. Se un seggiolino per bambini integrato è stato sottoposto ad una forte sollecitazione, per es. in un'eventuale collisione, sarà necessario sostituire il cuscino di seduta, la cintura di sicurezza, lo schienale o eventualmente l'intero sedile. Anche se il seggiolino per bambini appare integro, una parte delle sue proprietà protettive potrebbero essere andate perdute. Ciò vale anche se il cuscino di seduta era in posizione incassata in occasione di una collisione o evento simile. Il cuscino di seduta deve essere sostituito anche quando è molto usurato.

 **Attenzione**

Il mancato rispetto delle istruzioni relative al seggiolino per bambini integrato può provocare gravi lesioni al bambino in caso di incidente.

\* Optional/accessorio.

### 3.3.2.2. Sollevamento del cuscino di seduta nel seggiolino per bambini integrato \*

Il cuscino di seduta deve essere aperto quando è usato il seggiolino per bambini integrato.

Il cuscino di seduta può essere aperto in due posizioni. La posizione da utilizzare dipende dal peso del bambino.

	Posizione inferiore	Posizione superiore
Peso	22-36 kg (50-80 lbs)	15-25 kg (33-55 lbs)

Posizione inferiore:

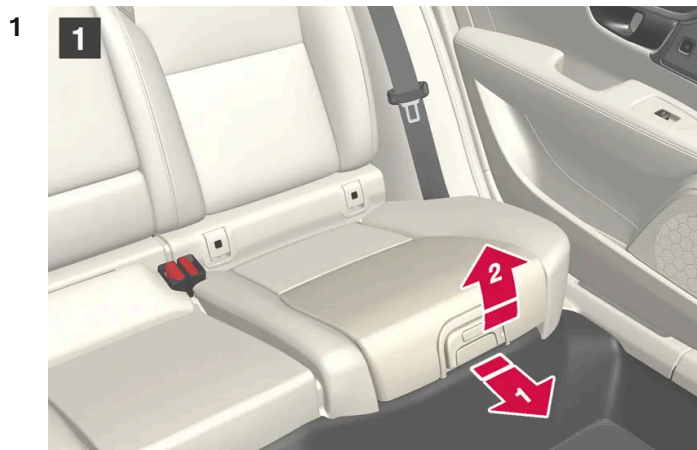

1

Tirare la maniglia in avanti e in su per disimpegnare il cuscino di seduta.



2

Spingere il cuscino di seduta all'indietro per bloccarlo.

Posizione superiore, partendo dalla posizione inferiore:



1  
Premere il pulsante per sbloccare il cuscino di seduta.

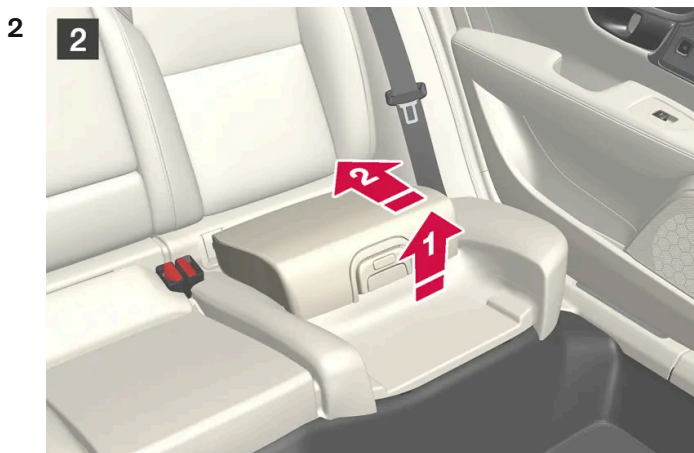

2  
Sollevare il bordo anteriore del cuscino di seduta e spingerlo all'indietro verso lo schienale per bloccarlo.

 **Attenzione**

Il mancato rispetto delle istruzioni relative al seggiolino per bambini integrato può provocare gravi lesioni al bambino in caso di incidente.

 **Nota**

Non è possibile regolare il cuscino di seduta dalla posizione superiore a quella inferiore. Dalla posizione superiore, ripiegare prima completamente il cuscino di seduta sedile posteriore, quindi portarlo nella posizione inferiore.

\* Optional/accessorio.

### 3.3.2.3. Abbassamento del cuscino di seduta nel seggiolino per bambini integrato \*

Quando non è usato, il seggiolino per bambini integrato deve essere ripiegato nel sedile posteriore.

**i** Nota

Non è possibile regolare il cuscino di seduta dalla posizione superiore a quella inferiore. Dalla posizione superiore, ripiegare prima completamente il cuscino di seduta sedile posteriore, quindi portarlo nella posizione inferiore.



1

Tirare la maniglia in avanti per disimpegnare il cuscino di seduta.



2

Premere con la mano al centro del cuscino di seduta per bloccarlo.



**! Importante**

Controllare che non ci sia nessun oggetto (per es. giocattoli) nel vano sotto il cuscino di seduta del seggiolino per bambini prima del ripiegamento.

**i Nota**

Prima di ripiegare lo schienale posteriore è necessario ripiegare dapprima il cuscino di seduta del seggiolino per bambini.

\* Optional/accessorio.

### 3.3.3. Posizione della protezione per bambini

#### 3.3.3.1. Tabella per il posizionamento delle protezioni per bambini con la cintura di sicurezza dell'automobile

La tabella fornisce raccomandazioni sulle protezioni per bambini utilizzabili nei diversi posti dell'automobile e adatte alle dimensioni del bambino.

**i Nota**

Leggere sempre la sezione relativa al montaggio delle protezioni per bambini nel manuale del proprietario prima di montare una protezione per bambini nell'automobile.

Peso	Sedile anteriore (con airbag disattivato, solo protezioni per bambini orientate all'indietro) <sup>[1]</sup>	Sedile anteriore (con airbag attivato, solo protezioni per bambini orientate in avanti) <sup>[1]</sup>	Posto esterno del sedile posteriore	Posto centrale del sedile posteriore
Gruppo 0 max 10 kg	U <sup>[2], [3]</sup>	X	U <sup>[3]</sup>	U <sup>[3]</sup>
Gruppo 0+ max 13 kg	U <sup>[2], [3]</sup>	X	U <sup>[3]</sup>	U <sup>[3]</sup>
Gruppo 1 9-18 kg	L <sup>[4]</sup>	UF <sup>[2], [5]</sup>	U, L <sup>[4]</sup>	U
Gruppo 2 15-25 kg	L <sup>[4]</sup>	UF <sup>[2]</sup>	U <sup>[6], [7], B*, [8], L<sup>[4]</sup></sup>	U <sup>[6]</sup>

Peso	Sedile anteriore (con airbag disattivato, solo protezioni per bambini orientate all'indietro) <sup>[1]</sup>	Sedile anteriore (con airbag attivato, solo protezioni per bambini orientate in avanti) <sup>[1]</sup>	Posto esterno del sedile posteriore	Posto centrale del sedile posteriore
Gruppo 3 22-36 kg	X	UF <sup>[2]</sup>	U <sup>[7], [9]</sup> , B*, <sup>[8]</sup>	U <sup>[9]</sup>

U: Per protezioni per bambini omologate per uso universale.  
UF: Per protezioni per bambini orientate in avanti omologate per uso universale.  
L: Per protezioni per bambini specifiche. Ad esempio, protezioni per bambini per un determinato modello di automobile, in versioni limitate o semiuniversali.  
B: Protezione integrata per bambini omologata per questo gruppo di peso.  
X: Posto non adatto ai bambini in questo gruppo di peso.



### Attenzione

Non sistemare mai una protezione per bambini orientata all'indietro nel posto del passeggero se l'airbag è attivato.

<sup>[1]</sup> La prolunga del sedile deve sempre essere ritratta quando è montato un seggiolino per bambini.

<sup>[2]</sup> Portare lo schienale in una posizione più eretta.

<sup>[3]</sup> Volvo raccomanda: Seggiolino per neonati Volvo (omologazione E1 000008).

<sup>[4]</sup> Volvo raccomanda: Seggiolino per bambini orientato all'indietro Volvo (omologazione E5 04212).

<sup>[5]</sup> Volvo raccomanda la protezione per bambini orientata all'indietro per i bambini in questo gruppo di peso.

<sup>[6]</sup> Volvo raccomanda: Cuscino di rialzo con e senza schienale (omologazione E5 04216), cuscino per cintura Volvo (omologazione E1 04301312).

<sup>[7]</sup> Volvo raccomanda: Römer KidFix XP (omologazione E1 04301304).

\* Optional/accessorio.

<sup>[8]</sup> Volvo raccomanda: Seggiolino per bambini integrato (omologazione E5 04220).

<sup>[9]</sup> Volvo raccomanda: Cuscino di rialzo con e senza schienale (omologazione E5 04216).

## 3.3.3.2. Posizione della protezione per bambini

È importante sistemare la protezione per bambini nel posto corretto dell'automobile a seconda, fra l'altro, del tipo di protezione utilizzato e dello stato di attivazione dell'airbag lato passeggero.

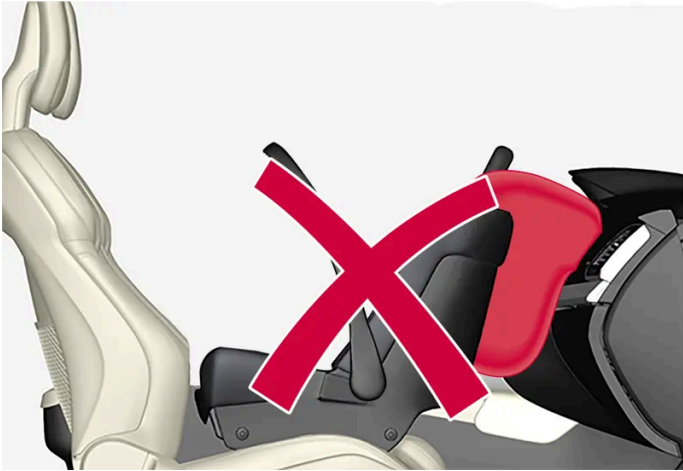

La protezione per bambini orientata all'indietro e l'airbag non sono compatibili.

Sistemare sempre la protezione per bambini orientata all'indietro nel sedile posteriore se l'airbag lato passeggero è attivato. In caso di gonfiaggio dell'airbag, un bambino eventualmente seduto sul sedile del passeggero potrebbe riportare gravi lesioni.

Se l'airbag lato passeggero è disattivato, la protezione per bambini orientata all'indietro può essere sistemata nel posto del passeggero anteriore.

**i Nota**

Le norme vigenti in materia di sicurezza dei bambini nell'automobile variano da Paese a Paese. Verificare le norme vigenti.

**! Attenzione**

Non lasciare mai che qualcuno resti in piedi o seduto davanti al sedile del passeggero.

Non sistemare mai una protezione per bambini orientata all'indietro nel posto del passeggero se l'airbag è attivato.

I passeggeri rivolti in avanti (bambini e adulti) non devono mai sedere nel posto del passeggero se l'airbag è disattivato.

Il mancato rispetto delle indicazioni fornite può mettere a repentaglio la vita dei passeggeri o provocare gravi lesioni personali.

**! Attenzione**

Non usare MAI una protezione per bambini orientata all'indietro su un sedile protetto da un AIRBAG ATTIVATO davanti al sedile: pericolo di MORTE o di GRAVI LESIONI per il BAMBINO.

## Etichetta dell'airbag lato passeggero



Etichetta sull'aletta parasole lato passeggero.

L'etichetta di avvertimento dell'airbag lato passeggero è situata in uno dei suddetti punti.

### 3.3.3.3. Montaggio della protezione per bambini

È importante considerare alcuni fattori quando si monta e utilizza un sistema di ritenuta per bambini, al fine di sistemarlo nel posto corretto.

#### **Attenzione**

Non utilizzare cuscini di rialzo/seggolini per bambini con anelli in acciaio o altri elementi che possono entrare in contatto con il pulsante di apertura del blocco delle cinture di sicurezza, in quanto sussiste il rischio di apertura accidentale delle cinture.

Non fissare le cinghie di fissaggio del seggiolino sulla guida per la regolazione longitudinale del sedile, sulle molle o sulle guide e sulle traverse sotto il sedile. I bordi affilati potrebbero danneggiare le cinghie di fissaggio.

La parte superiore del seggiolino per bambini non deve essere appoggiata al parabrezza.

#### **Nota**

Se si utilizzano attrezzature per la sicurezza dei bambini, è importante leggere le istruzioni di montaggio allegate.

In caso di dubbi sul montaggio delle attrezzature per la sicurezza dei bambini, rivolgersi al produttore per chiarimenti.

#### **Nota**

Non lasciare mai una protezione per bambini non fissata nell'automobile. Fissare sempre la protezione per bambini come indicato nelle relative istruzioni anche quando non viene utilizzata.

 **Nota**

Fare attenzione durante il montaggio di protezioni per bambini affinché bordi appuntiti o parti sporgenti di queste non graffino l'arredamento dell'abitacolo.

Il montaggio frequente e l'utilizzo prolungato di protezioni per bambini possono logorare l'arredamento dell'auto. Per proteggere l'arredamento dell'auto, Volvo raccomanda l'utilizzo della protezione antipedata accessoria.

## A prescindere dalla posizione

- Utilizzare esclusivamente protezioni per bambini raccomandate da Volvo, omologate per uso universale o semiuniversale, e controllare che l'automobile sia riportata nell'elenco dei modelli compatibili stilato dal produttore.
- Se la protezione per bambini è dotata di base/i, sistemarla/e direttamente sul pavimento. Non sistemare mai la base su un poggiatesta o un altro oggetto.
- In caso di montaggio di un seggiolino per bambini regolabile rivoltato all'indietro, questo deve essere adattato in posizione tanto più eretta quanto maggiore è l'età del bambino.

## Montaggio nel sedile anteriore

- In caso di utilizzo di cuscini per cintura rivolti in avanti e cuscini di rialzo sciolti dove il bambino viene ancorato con la cintura di sicurezza dell'auto, se necessario alzare il sedile anteriore in modo che il nastro della cintura possa essere allacciato intorno al bacino del bambino.
- Prima di montare una protezione per bambini orientata all'indietro, accertarsi che l'airbag lato passeggero sia disattivato.
- Prima di montare una protezione per bambini orientata in avanti, accertarsi che l'airbag lato passeggero sia attivato.
- In occasione del montaggio di una protezione per bambini orientata all'indietro, abbassare il sedile anteriore nella posizione più bassa, salvo che indicato altrimenti nella tabella rilevante per la collocazione della protezione per bambini.
- In caso di montaggio di protezioni per bambini rivoltate all'indietro, spingere in avanti il sedile anteriore in modo che la protezione per bambini tocchi appena il cruscotto o capitoli più vicini allo stesso.
- Le protezioni per bambini ISOFIX possono essere montate solamente se l'automobile è dotata della staffa ISOFIX<sup>[1]</sup> accessoria.
- Se la protezione per bambini è dotata di cinghie di fissaggio inferiori, Volvo raccomanda di agganciarle ai punti di fissaggio inferiori<sup>[1]</sup>.
- La guida ISOFIX può essere utilizzata per agevolare il montaggio di protezioni per bambini fissate con ISOFIX.

## Montaggio nel sedile posteriore

- Non è consentito montare nel posto centrale protezioni per bambini dotate di base.
- I posti esterni sono dotati di sistema di fissaggio ISOFIX e omologati per i-Size<sup>[1]</sup>.
- I posti esterni sono dotati di punti di fissaggio superiori. Volvo raccomanda di infilare le cinghie di fissaggio superiori della protezione per bambini nel foro del poggiatesta prima di ancorarle al punto di fissaggio. Se non fosse possibile, seguire le raccomandazioni del produttore della protezione per bambini.

- Se la protezione per bambini è dotata di cinghie di fissaggio inferiori, non regolare mai la posizione del sedile anteriore dopo aver agganciato le cinghie di fissaggio nei punti di fissaggio inferiori. Ricordare di rimuovere sempre le cinghie di fissaggio inferiori quando non è montata la protezione per bambini.



Per il montaggio di protezioni per neonati nel sedile posteriore, Volvo raccomanda di mantenere una distanza di almeno 50 mm (2 pollici) dalla parte anteriore della protezione per neonati alla parte posteriore del sedile davanti.

[1] A seconda del mercato.

### 3.3.3.4. Tabella di posizionamento delle protezioni per bambini ISOFIX

La tabella fornisce raccomandazioni sulle protezioni per bambini ISOFIX utilizzabili nei diversi posti dell'automobile e adatte alle dimensioni del bambino.

La protezione per bambini deve essere omologata a norma UN Reg R44 e l'automobile riportata nell'elenco dei modelli compatibili stilato dal produttore.

#### **i** Nota

Leggere sempre la sezione relativa al montaggio delle protezioni per bambini nel manuale del proprietario prima di montare una protezione per bambini nell'automobile.

Peso	Classe di dimensioni <sup>[1]</sup>	Tipo di protezione per bambini	Sedile anteriore (con airbag disattivato, solo protezioni per bambini orientate all'indietro) <sup>[2], [3]</sup>	Sedile anteriore (con airbag attivato, solo protezioni per bambini orientate in avanti) <sup>[2], [3]</sup>	Posto esterno del sedile posteriore	Posto centrale del sedile posteriore
Gruppo 0 max 10 kg	E	Protezione per neonati orientata all'indietro	IL <sup>[2], [4]</sup> , X <sup>[5]</sup>	X	IL <sup>[4]</sup>	X

Peso	Classe di dimensioni <sup>[1]</sup>	Tipo di protezione per bambini	Sedile anteriore (con airbag disattivato, solo protezioni per bambini orientate all'indietro) <sup>[2], [3]</sup>	Sedile anteriore (con airbag attivo, solo protezioni per bambini orientate in avanti) <sup>[2], [3]</sup>	Posto esterno del sedile posteriore	Posto centrale del sedile posteriore
Gruppo 0+ max 13 kg	E	Protezione per neonati orientata all'indietro	IL <sup>[2], [4], [6]</sup> , X <sup>[5]</sup>	X	IL <sup>[4]</sup>	X
	C	Protezione per bambini orientata all'indietro				
	D	Protezione per bambini orientata all'indietro				
Gruppo 1 9-18 kg	A	Protezione per bambini orientata in avanti	X	IL <sup>[2], [6], [7]</sup> , X <sup>[5]</sup>	IL <sup>[7]</sup> , IUF <sup>[7]</sup>	X
	B	Protezione per bambini orientata in avanti				
	B1	Protezione per bambini orientata in avanti				
	C	Protezione per bambini orientata all'indietro	IL <sup>[2], [6]</sup> , X <sup>[5]</sup>	X	IL <sup>[8]</sup>	X
	D	Protezione per bambini orientata all'indietro				
Gruppo 2/3 15-36 kg	–	Protezione per bambini orientata in avanti	X	IL	IL	X

IL: Per protezioni per bambini ISOFIX specifiche. Ad esempio, protezioni per bambini per un determinato modello di automobile, in versioni limitate o semiuniversali.  
IUF: Per protezioni per bambini ISOFIX orientate in avanti omologate per uso universale in questo gruppo di peso.  
X: Non adatto per protezioni per bambini ISOFIX.

 **Attenzione**

Non sistemare mai una protezione per bambini orientata all'indietro nel posto del passeggero se l'airbag è attivato.

 **Nota**

Se una protezione per bambini i-Size/ISOFIX è sprovvista della classe di dimensioni, controllare che il proprio modello di automobile sia riportato nell'elenco dei modelli compatibili con la protezione per bambini.

 **Nota**

Volvo raccomanda di rivolgersi a un concessionario autorizzato Volvo per sapere quali sono le protezioni per bambini i-Size/ISOFIX raccomandate da Volvo.

[1] Le protezioni per bambini con sistema di fissaggio ISOFIX sono state suddivise in classi di dimensioni per aiutare l'utente a scegliere la protezione corretta. La classe di dimensioni è riportata sull'etichetta del seggiolino per bambini.

[2] Adatto per il montaggio di seggiolini per bambini ISOFIX omologati per uso semiuniversale (IL) se l'automobile è dotata della staffa ISOFIX accessoria (l'offerta di accessori varia in base al mercato). Questo posto non è dotato di punti di fissaggio superiori per protezioni per bambini.

[3] La prolunga del sedile deve sempre essere ritratta quando è montato un seggiolino per bambini.

[4] Volvo raccomanda: Seggiolino per neonati Volvo fissato con il sistema di fissaggio ISOFIX (omologazione E1 000008).

[5] Escluse le automobili dotate di staffa ISOFIX.

[6] Regolare lo schienale in modo che il poggiatesta non tocchi la protezione per bambini.

[7] Volvo raccomanda la protezione per bambini orientata all'indietro per i bambini in questo gruppo di peso.

[8] Volvo raccomanda: BeSafe iZi Kid X3 ISOfix (omologazione E5 04200).

### 3.3.3.5. Tabella di posizionamento delle protezioni per bambini i-Size

La tabella fornisce raccomandazioni sulle protezioni per bambini i-Size utilizzabili nei diversi posti dell'automobile e adatte alle dimensioni del bambino.

La protezione per bambini deve essere omologata ai sensi della norma UN Reg R129.

#### Nota

Leggere sempre la sezione relativa al montaggio delle protezioni per bambini nel manuale del proprietario prima di montare una protezione per bambini nell'automobile.

Tipo di protezione per bambini	Sedile anteriore (con airbag disattivato, solo protezioni per bambini orientate all'indietro)	Sedile anteriore (con airbag attivato, solo protezioni per bambini orientate in avanti)	Posto esterno del sedile posteriore	Posto centrale del sedile posteriore
Protezioni per bambini i-Size	X	X	i-U <sup>[1]</sup>	X

i-U: Per protezioni per bambini universali i-Size, orientate in avanti e all'indietro.

X: Non adatto per protezioni per bambini omologate per uso universale.

[1] Volvo raccomanda di far viaggiare i bambini nella protezione per bambini orientata all'indietro il più a lungo possibile, almeno fino a 4 anni d'età.

### 3.3.4. Attivazione e disattivazione della sicura per bambini

La sicura per bambini previene l'apertura delle portiere posteriori dall'interno. Con la sicura per bambini elettrica viene impedito anche l'azionamento degli alzacristalli dal sedile posteriore.

Il contenuto di questo manuale rappresenta lo stato del manuale d'uso al momento della stampa e potrebbe non essere completamente valido in futuro. Per ulteriori informazioni, consulta la prima pagina per la nota completa di esclusione di responsabilità.



La sicura per bambini può essere manuale o elettrica\*.

## Sicura per bambini manuale

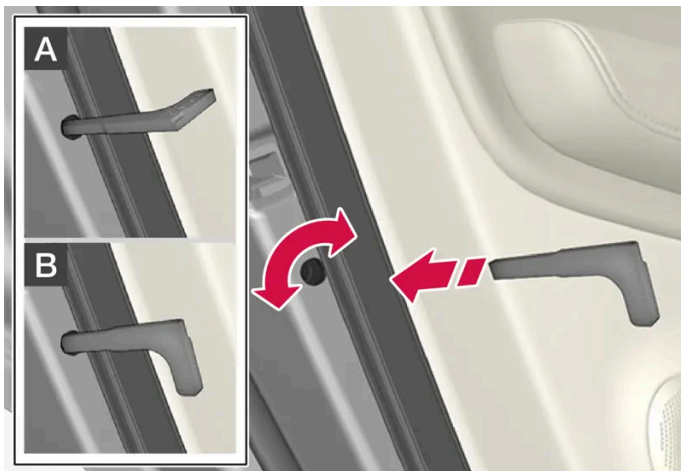

Sicura per bambini manuale. Da non confondere con il bloccaggio manuale della portiera.

- 1 Ruotare la manopola con lo stelo staccabile della chiave.

**A** Un fermo previene l'apertura della portiera dall'interno.

**B** La portiera può essere aperta sia dall'esterno che dall'interno.

### **i** Nota

- Ogni manopola blocca solo la portiera corrispondente, non entrambe le portiere posteriori.
- Sulle automobili dotate di sicura elettrica per bambini non è disponibile il fermo manuale.

## Sicura per bambini elettrica\*

La sicura per bambini elettrica si attiva e disattiva con il quadro in tutte le posizioni superiori a **0**. È possibile attivare e disattivare la sicura per max 2 minuti dallo spegnimento dell'automobile, se non si apre nessuna portiera.



Pulsante di attivazione e disattivazione.

#### Sicura per bambini posteriore attivata

La sicura per bambini è attivata quando la spia nel pulsante è accesa.

Se la sicura per bambini è attivata quando si spegne l'automobile, al successivo avviamento essa risulterà ancora attivata.



- Le portiere posteriori non possono essere aperte dall'interno.
- Gli alzacristalli posteriori possono essere azionati solo dalla portiera anteriore.

#### Sicura per bambini posteriore disattivata

La sicura per bambini è disattivata quando la spia nel pulsante è spenta.

- Le portiere posteriori possono essere aperte dall'interno e gli alzacristalli possono essere azionati dal sedile posteriore.

## Simboli e messaggi

Simbolo	Messaggio	Funzione
	Sicura bambini posteriore attivata	La sicura per bambini è attivata.
	Sicura bambini posteriore disattivata	La sicura per bambini è disattivata.

\* Optional/accessorio.

## 3.3.5. Sicurezza dei bambini

I bambini devono sempre sedere in modo sicuro quando viaggiano in auto.

Il contenuto di questo manuale rappresenta lo stato del manuale d'uso al momento della stampa e potrebbe non essere completamente valido in futuro. Per ulteriori informazioni, consulta la prima pagina per la nota completa di esclusione di responsabilità.

L'equipaggiamento di sicurezza Volvo per bambini (protezioni per bambini e dispositivi di fissaggio) è stato concepito appositamente per la vostra automobile. Con l'equipaggiamento di sicurezza Volvo garantisce una sicurezza elevata al vostro bambino durante la guida. Inoltre, l'equipaggiamento è realizzato su misura e facile da usare.

L'equipaggiamento da utilizzare dipende da peso e dimensioni del bambino.

Volvo raccomanda di sistemare i bambini su una protezione per bambini orientata all'indietro almeno fino a 4 anni, quindi su una protezione per bambini orientata in avanti finché non raggiungono un'altezza di 1,4 m (4 piedi e 7").

**i Nota**

Le norme vigenti sul tipo di protezione per bambini da utilizzare per bambini di età e altezze diverse variano da Paese a Paese. Verificare le norme vigenti.

**i Nota**

Se si utilizzano attrezzature per la sicurezza dei bambini, è importante leggere le istruzioni di montaggio allegate. In caso di dubbi sul montaggio delle attrezzature per la sicurezza dei bambini, rivolgersi al produttore per chiarimenti.

I bambini di tutte le età e dimensioni devono sempre stare seduti correttamente e allacciare i sistemi di ritenuta. Non consentire mai a un bambino di sedere sulle ginocchia del passeggero.

---

## 3.3.6. Protezioni per bambini

Usare sempre protezioni per bambini adatte per trasportare bambini in auto.

I bambini devono sedere in modo sicuro e confortevole. Posizionare, montare e utilizzare la protezione per bambini correttamente.

Seguire sempre le istruzioni di montaggio della protezione per bambini.

**i Nota**

Se si utilizzano attrezzature per la sicurezza dei bambini, è importante leggere le istruzioni di montaggio allegate. In caso di dubbi sul montaggio delle attrezzature per la sicurezza dei bambini, rivolgersi al produttore per chiarimenti.

**i Nota**

Non lasciare mai una protezione per bambini non fissata nell'automobile. Fissare sempre la protezione per bambini come indicato nelle relative istruzioni anche quando non viene utilizzata.

**i Nota**

Fare attenzione durante il montaggio di protezioni per bambini affinché bordi appuntiti o parti sporgenti di queste non graffino l'arredamento dell'abitacolo.

Il montaggio frequente e l'utilizzo prolungato di protezioni per bambini possono logorare l'arredamento dell'auto. Per proteggere l'arredamento dell'auto, Volvo raccomanda l'utilizzo della protezione antipedata accessoria.

**i Nota**

Per le protezioni per bambini dove il bambino utilizza la cintura di sicurezza integrata dell'auto, leggere le raccomandazioni sulla cintura di sicurezza nel manuale del proprietario.

### 3.3.7. Attivazione e disattivazione dell'airbag lato passeggero \*

L'airbag lato passeggero può essere disattivato se l'automobile è dotata del commutatore Passenger Airbag Cut Off Switch (PACOS).

Il commutatore dell'airbag lato passeggero è collocato sul montante del cruscotto sul lato passeggero ed è accessibile aprendo la portiera del passeggero.

Controllare che il commutatore sia nella posizione desiderata.

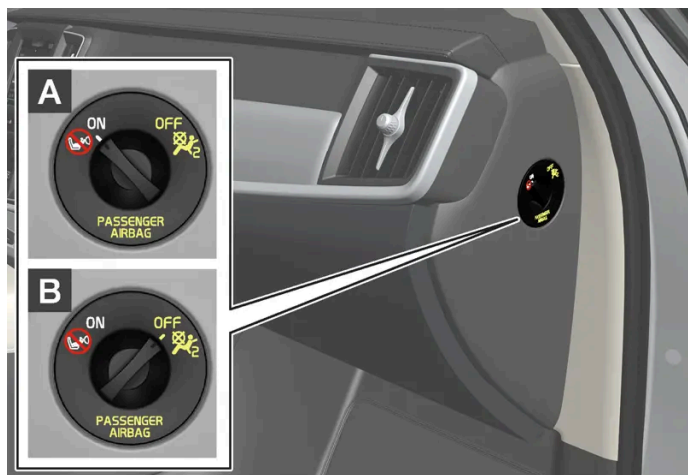

**A ON** - L'airbag è attivato e tutti i passeggeri rivolti in avanti (bambini e adulti) possono sedere in sicurezza nel posto del passeggero.

**B OFF** - l'airbag è disattivato e un bambino seduto in una protezione per bambini orientata all'indietro può sedere in sicurezza nel posto del passeggero.

 **Attenzione**

Se l'automobile non è dotata di commutatore di attivazione/disattivazione dell'airbag lato passeggero, questo è sempre attivato.

## Attivazione dell'airbag lato passeggero



**1**  
Estrarre il commutatore e ruotarlo da OFF a ON.

➤ Il display del conducente visualizza il messaggio **Airbag passeggero attivo**.

 **Nota**

Se l'airbag lato passeggero è stato attivato/disattivato con il quadro dell'automobile in posizione I o una posizione inferiore, dopo circa 6 secondi da quando si porta il quadro dell'automobile in posizione II appare il messaggio sul display del conducente e la seguente indicazione nella mensola del padiglione.

**2** Confermare il messaggio premendo il pulsante **O** nei comandi destri al volante.



➤ Un messaggio e un simbolo di avvertimento nella mensola del padiglione indicano che l'airbag lato passeggero è attivato.

**! Attenzione**

Non sistemare mai una protezione per bambini orientata all'indietro nel posto del passeggero se l'airbag è attivato.

L'airbag lato passeggero deve sempre essere attivato quando nel posto del passeggero sono seduti passeggeri rivolti in avanti (bambini e adulti).

Il mancato rispetto delle indicazioni fornite può mettere a repentaglio la vita dei passeggeri o provocare gravi lesioni personali.

## Disattivazione dell'airbag lato passeggero



1

Estrarre il commutatore e ruotarlo da ON a OFF.

➤ Il display del conducente visualizza il messaggio **Airbag passeggero disattivo**.

**i Nota**

Se l'airbag lato passeggero è stato attivato/disattivato con il quadro dell'automobile in posizione I o una posizione inferiore, dopo circa 6 secondi da quando si porta il quadro dell'automobile in posizione II appare il messaggio sul display del conducente e la seguente indicazione nella mensola del padiglione.

2 Confermare il messaggio premendo il pulsante O nei comandi destri al volante.



➤ Un messaggio e una spia nella mensola del padiglione indicano che l'airbag lato passeggero è disattivato.

 **Attenzione**

I passeggeri rivolti in avanti (bambini e adulti) non devono mai sedere nel posto del passeggero quando l'airbag è disattivato.

Il mancato rispetto delle indicazioni fornite può mettere a repentaglio la vita dei passeggeri o provocare gravi lesioni personali.

 **Importante**

Disattivando l'airbag lato passeggero si disattiva anche il corrispondente pretensionatore elettrico.

\* Optional/accessorio.

---

## 3.4. Modo sicurezza

---

### 3.4.1. Incidente

Se l'automobile rimane coinvolta in un incidente, attivare i lampeggiatori di emergenza e, se possibile, spostare l'automobile allontanandola dal traffico.

Non provare a riavviare l'automobile se si sente odore di carburante e il display del conducente visualizza il messaggio **Safety mode Vedere Manuale del proprietario**. In tal caso, allontanarsi dall'automobile al più presto!

Contattare il servizio di soccorso o l'assistenza stradale all'occorrenza.

A seconda dell'equipaggiamento, l'automobile è in grado di rilevare un incidente e contattare la centrale di allarme più vicina. Se l'automobile è sprovvista di Volvo Assistance\*, la legge europea Pan-European eCall consente di accedere alle funzioni di allarme collisione automatico e pronto intervento in caso di emergenza<sup>[1]</sup>.

- Scendere sempre dall'automobile in condizioni di sicurezza!
- Indossare il giubbotto ad alta visibilità ed esporre il triangolo di emergenza per avvertire gli altri utenti della strada.

### In caso di incidente con animali selvatici

Prestare attenzione. Gli animali feriti possono sentirsi in pericolo e difendersi.

Contattare la Polizia qualora sia necessario sopprimere un animale gravemente ferito o spostare un animale privo di vita dalla carreggiata affinché non costituisca un pericolo per gli altri utenti della strada.

\* Optional/accessorio.

[1] Vale solo in alcuni mercati.

---

## 3.4.2. Modo sicurezza

Il modo sicurezza indica un dispositivo di protezione che interviene se una collisione è tale da danneggiare funzioni importanti dell'automobile, ad esempio le linee di alimentazione, i sensori di uno dei sistemi di protezione oppure l'impianto frenante.

Se l'auto è rimasta coinvolta in una collisione, può essere visualizzato il testo **Safety mode Vedere Manuale del proprietario** nel display del conducente insieme al simbolo di avvertimento se il display è integro e il sistema elettrico dell'auto è ancora funzionante. Il messaggio indica che la funzionalità dell'automobile è ridotta.

### **Attenzione**

Non provare mai a riavviare l'automobile se si sente odore di carburante dopo che il display del conducente ha visualizzato il messaggio **Safety mode Vedere Manuale del proprietario**. Abbandonare immediatamente l'automobile.

Se l'auto è entrata in modo sicurezza, si potrà cercare di resettare il sistema per avviare e spostare l'auto per un breve tratto per allontanarsi per esempio da un luogo pericoloso per il traffico.

### **Attenzione**

Non cercare mai di riparare l'automobile o ripristinare l'elettronica da soli se è entrata nel modo sicurezza. Pericolo di lesioni personali o funzionamento anomalo dell'automobile. Volvo raccomanda di rivolgersi sempre a un riparatore autorizzato Volvo per i controlli e il ripristino del normale stato dell'automobile dopo la comparsa del messaggio **Safety mode Vedere Manuale del proprietario**.

### **Attenzione**

Non è consentito trainare l'automobile nel modo sicurezza. L'automobile deve essere trasportata. Si raccomanda di trasportarla presso un riparatore autorizzato Volvo.

---

## 3.4.3. Avviamento e spostamento dell'automobile in modo sicurezza

Se l'auto è entrata in modo sicurezza, si potrà cercare di resettare il sistema per avviare e spostare l'auto per un breve tratto per allontanarsi per esempio da un luogo pericoloso per il traffico.

### Ripristino e avviamento dell'auto dopo il modo di sicurezza



- 1 Esaminare i danni subiti dall'automobile e verificare che non sia fuoriuscito carburante. Non si deve sentire odore di carburante.

In caso di danni lievi, e in assenza di perdite di carburante si potrà procedere ad un tentativo di avviamento.

 **Attenzione**

Non provare mai a riavviare l'automobile se si sente odore di carburante dopo che il display del conducente ha visualizzato il messaggio **Safety mode Vedere Manuale del proprietario**. Abbandonare immediatamente l'automobile.

- 2 Spegnere l'automobile manualmente.
- 3 Provare quindi ad avviare l'automobile.
- > L'elettronica dell'automobile effettua un controllo del sistema, quindi tenta di ripristinarlo. Nel frattempo, il display del conducente visualizza il messaggio **Controllo sistema Avviamento veicolo, attendere prego**. L'operazione può richiedere fino a un minuto.
- 4 Quando il messaggio **Controllo sistema Avviamento veicolo, attendere prego** non è più visualizzato sul display del conducente, provare a riaccendere l'automobile.

 **Importante**

Se il messaggio **Safety mode Vedere Manuale del proprietario** è ancora visualizzato sul display, l'automobile non deve essere guidata né trainata bensì trasportata. I danni non visibili potrebbero, durante il viaggio, rendere impossibile la manovra dell'automobile anche se questa appare guidabile.

## Spostamento dell'automobile in modo sicurezza

- 1 Se il display del conducente visualizza il messaggio **The car is now in normal mode** dopo che è stato effettuato il tentativo di avviamento, si potrà procedere allo spostamento dell'auto per allontanarsi per esempio da un luogo pericoloso per il traffico.
- 2 Percorrere il tragitto minimo necessario.

 **Attenzione**

Non è consentito trainare l'automobile nel modo sicurezza. L'automobile deve essere trasportata. Si raccomanda di trasportarla presso un riparatore autorizzato Volvo.

## 3.5. Sicurezza

L'auto è equipaggiata di diversi sistemi di sicurezza che interagiscono per proteggere il conducente ed i passeggeri dell'auto in caso di incidente.

L'automobile è dotata di una serie di sensori che, in caso di incidente, reagiscono attivando diversi sistemi di sicurezza, ad esempio vari tipi di airbag e pretensionatori delle cinture di sicurezza. Per offrire la protezione prevista, i sistemi reagiscono in modo diverso in base alla dinamica dell'incidente, ad esempio collisioni a varie angolazioni, ribaltamento o uscita di strada.

Sono disponibili anche sistemi di sicurezza meccanici quali il Whiplash Protection System. Inoltre, l'automobile è progettata affinché buona parte della forza di collisione sia distribuita alle traverse, ai montanti, al pavimento, al tetto e ad altre parti della carrozzeria.

A seguito di un incidente, se la collisione è tale da danneggiare funzioni importanti dell'automobile, può attivarsi il modo sicurezza dell'automobile.

### Simbolo di allarme sul display del conducente



Il simbolo di allarme sul display del conducente si accende quando si porta il quadro dell'automobile in posizione II e si spegne dopo circa 6 secondi, se il sistema di sicurezza dell'automobile non presenta anomalie.

#### **Attenzione**

Se il simbolo di avvertimento rimane acceso o si accende durante la marcia e il messaggio **Recarsi in officina Assistenza airbag SRS urgente** appare sul display del conducente, una parte di uno dei sistemi di sicurezza non funziona correttamente. Volvo raccomanda di rivolgersi a un riparatore autorizzato Volvo al più presto.

#### **Attenzione**

Non cercare mai di modificare o riparare di propria mano i vari sistemi di sicurezza dell'auto. Interventi errati in uno dei sistemi possono causare anomalie e gravi lesioni personali. Volvo raccomanda di rivolgersi a un riparatore autorizzato Volvo.



Se è difettoso il simbolo di allarme della funzione interessata, si accende il simbolo di allarme generale e il display del conducente visualizza il messaggio corrispondente.

## 3.6. Pedestrian Protection System

Pedestrian Protection System (PPS) contribuisce a ridurre la gravità delle lesioni al pedone in alcune situazioni di collisione frontale con l'automobile.

In alcune situazioni di collisione frontale con un pedone, i sensori sul lato anteriore dell'automobile rilevano l'impatto e il sistema si attiva.

All'attivazione del PPS, si verifica quanto segue:

- La parte posteriore del cofano si solleva.
- Un allarme automatico viene inviato tramite Volvo Assistance.

I sensori sono attivi a velocità di circa 25-50 km/h (15-30 mph).

I sensori sono progettati per rilevare la collisione con un oggetto che presenta proprietà simili alle gambe di un uomo.

 **Nota**

Eventuali oggetti sulla strada possono fornire ai sensori un segnale interpretato come la collisione con un pedone. In caso di collisione con un oggetto di questo tipo, il sistema potrebbe attivarsi.

 **Attenzione**

Non montare accessori o modificare componenti sul lato anteriore dell'automobile. Interventi non autorizzati sul lato anteriore dell'automobile possono provocare anomalie del sistema e comportare gravi lesioni personali o danni materiali all'automobile.

Volvo raccomanda di utilizzare esclusivamente bracci dei tergicristalli e relativi ricambi originali.

 **Attenzione**

Non cercare mai di modificare o riparare il sistema da soli. Volvo raccomanda di rivolgersi a un riparatore autorizzato Volvo. Interventi errati nel sistema possono causare anomalie e gravi lesioni personali.

 **Attenzione**

Per assicurarsi dell'integrità del sistema, Volvo raccomanda di rivolgersi a un riparatore autorizzato Volvo in caso di danni sul lato anteriore dell'automobile.

## Simboli sul display del conducente

Simbolo	Funzione
	Si è attivato il PPS o si è verificato un errore nel sistema. Seguire la raccomandazione fornita nel relativo messaggio.

 **Attenzione**

Non guidare mai l'auto se il cofano intralcia la visuale dopo che il sistema si è attivato. Volvo raccomanda invece di trainare l'auto.

## 3.7. Sicurezza in gravidanza

È importante che la cintura di sicurezza sia utilizzata correttamente durante la gravidanza e che le conducenti incinte adattino la posizione di seduta.

### Cintura di sicurezza

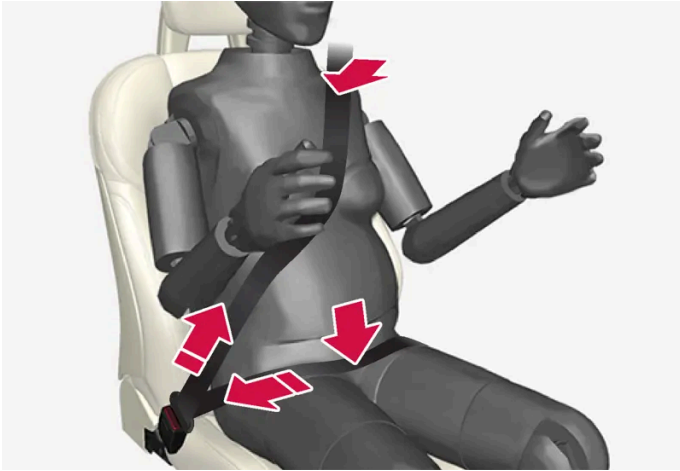

La cintura di sicurezza deve essere aderente alla spalla, con la sezione diagonale tra i seni e a lato del ventre.

La sezione lombare della cintura di sicurezza deve aderire al lato delle cosce, più bassa possibile al di sotto del ventre – non deve mai essere lasciata scivolare verso l'alto. La cintura di sicurezza deve aderire al corpo senza gioco superfluo. Controllare inoltre che non si sia attorcigliata.

### Regolazione del sedile

Man mano che la gravidanza procede, la conducente deve regolare il sedile e il volante in modo da avere il pieno controllo dell'automobile (i pedali e il volante devono essere facilmente accessibili). È necessario tuttavia tenere la massima distanza possibile tra il ventre e il volante.

---

## 3.8. Whiplash Protection System

Whiplash Protection System (WHIPS) è una protezione che riduce il rischio di colpi di frusta. Il sistema comprende uno schienale e un cuscino capaci di assorbire energia e un poggiatesta speciale sui sedili anteriori.

Il sistema WHIPS viene attivato in caso di tamponamento, secondo l'angolo di collisione, la velocità e le caratteristiche dell'automobile che entra in collisione.

Quando il sistema WHIPS si attiva, gli schienali anteriori si spostano all'indietro ed il cuscino di seduta si abbassa per modificare la posizione di seduta del conducente e del passeggero. Il movimento aiuta ad assorbire una parte delle forze che possono causare i colpi di frusta.



**Attenzione**

Il sistema WHIPS è complementare alla cintura di sicurezza. Usare sempre la cintura di sicurezza.

**! Attenzione**

Non cercare mai di modificare o riparare il sedile o WHIPS da soli. Volvo raccomanda di rivolgersi a un riparatore autorizzato Volvo.

Se i sedili anteriori sono stati sottoposti a un forte carico, ad esempio in caso di collisione, sostituire gli interi sedili. Potrebbero essere state compromesse le caratteristiche di protezione dei sedili anche se non presentano danni apparenti.

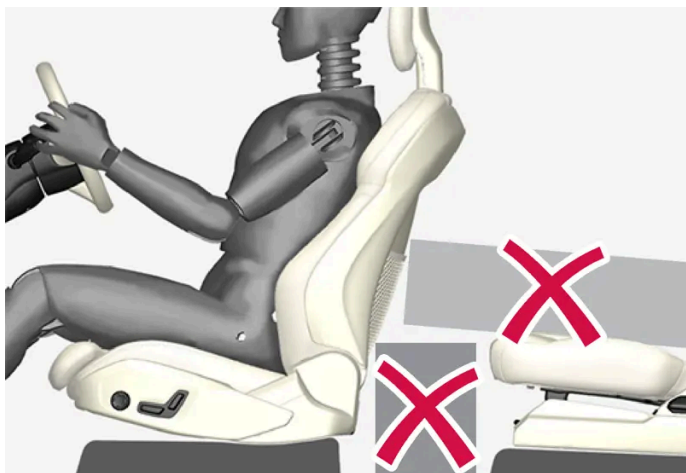

Non sistemare sul pavimento dietro o sotto i sedili anteriori o nel sedile posteriore alcun oggetto che possa compromettere la funzionalità del WHIPS.

**! Attenzione**

Non collocare scatole e oggetti simili fra il cuscino del sedile posteriore e lo schienale anteriore.

Se uno schienale del sedile posteriore è abbattuto, l'eventuale carico dovrà essere assicurato per evitare che esso possa essere scagliato in avanti contro lo schienale del sedile anteriore in un'eventuale collisione.

**! Attenzione**

Se uno schienale del sedile posteriore è ripiegato o se è usata una protezione per bambini rivolta all'indietro nel sedile posteriore, il corrispondente sedile anteriore deve essere spostato avanti affinché non ci sia contatto con lo schienale ripiegato o con la protezione per bambini.

## Regolazione del sedile

Affinché il WHIPS fornisca la protezione prevista, conducente e passeggero devono effettuare la corretta regolazione del sedile e accertarsi che il funzionamento del sistema non sia inibito.

Effettuare la regolazione del sedile anteriore corretta prima di mettersi in marcia.

Conducente e passeggero dovrebbero sedersi al centro dei rispettivi sedili, con la minima distanza possibile fra testa e poggiatesta.

## WHIPS e protezione per bambini

Il contenuto di questo manuale rappresenta lo stato del manuale d'uso al momento della stampa e potrebbe non essere completamente valido in futuro. Per ulteriori informazioni, consulta la prima pagina per la nota completa di esclusione di responsabilità.

Le caratteristiche di protezione di seggiolino per bambini o cuscino di rialzo non sono influenzate negativamente dal WHIPS.

---

## 4. Display e comando vocale

---

### 4.1. Display del conducente

---

#### 4.1.1. Indicatori e strumenti sul display del conducente

---

##### 4.1.1.1. Indicatore della batteria

L'indicatore batteria mostra l'energia residua nella batteria. L'energia residua viene visualizzata sia come percentuale del livello di energia totale sia come un valore di autonomia approssimativa. L'autonomia viene influenzata da fattori quali: stile di guida, impostazioni di guida, velocità, temperatura esterna e condizioni meteo.

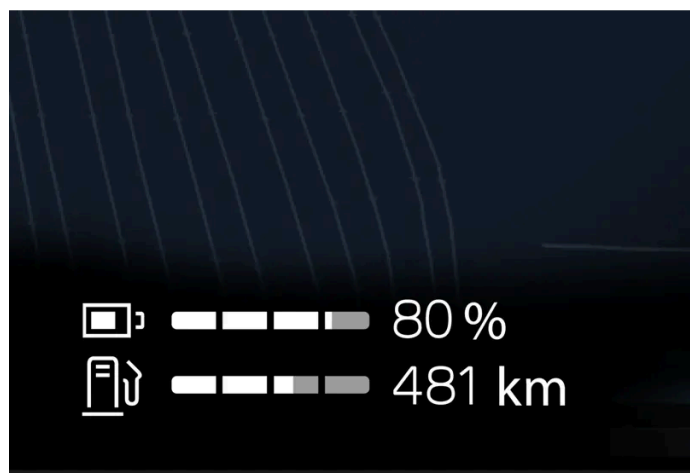

L'indicatore della batteria nella parte bassa del display visualizza il grado di ricarica della batteria nonché l'autonomia fino a esaurimento della batteria.

---

##### 4.1.1.2. Indicatore del carburante

L'indicatore del carburante sul display del conducente mostra il livello del carburante nel serbatoio.

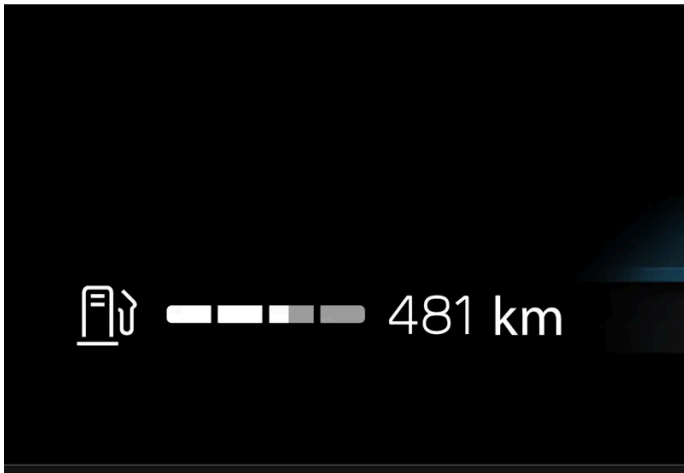

L'area bianca nell'indicatore del carburante mostra la quantità di carburante nel serbatoio.

Quando il livello del carburante è basso, il simbolo della pompa del carburante si accende con luce arancione. Anche l'autonomia fino a esaurimento del carburante viene visualizzata nell'indicatore del carburante.

### Distanza percorribile fino ad esaurimento serbatoio



Il computer di bordo calcola l'autonomia di guida con il carburante presente nel serbatoio.

Il calcolo si basa sul consumo medio negli ultimi 30 km (20 miglia) e sulla quantità di carburante residuo.

Quando l'indicatore visualizza "----", la quantità di carburante rimanente è troppo piccola per poter calcolare la distanza percorribile residua. In questi casi, fare rifornimento di carburante al più presto.



#### Nota

Se si modifica lo stile di guida, le letture potrebbero differire.

In genere, uno stile di guida economico aumenta i chilometri di autonomia.

## 4.1.1.3. Termometro della temperatura esterna

Il display del conducente visualizza la temperatura esterna al veicolo. Se l'auto è rimasta ferma per un lungo periodo, l'indicatore può mostrare un valore di temperatura troppo alto.



Con una temperatura esterna all'auto fra  $-5\text{ }^{\circ}\text{C}$  ( $23\text{ }^{\circ}\text{F}$ ) e  $+2\text{ }^{\circ}\text{C}$  ( $36\text{ }^{\circ}\text{F}$ ) si accende il simbolo del fiocco di neve che avverte del rischio di fondi ghiacciati.

#### Impostazioni per il termometro

Il contenuto di questo manuale rappresenta lo stato del manuale d'uso al momento della stampa e potrebbe non essere completamente valido in futuro. Per ulteriori informazioni, consulta la prima pagina per la nota completa di esclusione di responsabilità.



- 1 Premere .
- 2 Selezionare **System**.
- 3 Premere **Unità**.
- 4 Modificare le impostazioni desiderate.

---

## 4.1.1.4. Indicatore di cambio di marcia

L'indicatore di cambio di marcia sul display del conducente visualizza la marcia inserita in posizione di cambio manuale e quando è opportuno passare alla marcia superiore per un'economia di guida ottimale.

Per la guida ecologica con il cambio in posizione manuale è importante procedere nella marcia corretta e cambiare al momento giusto.

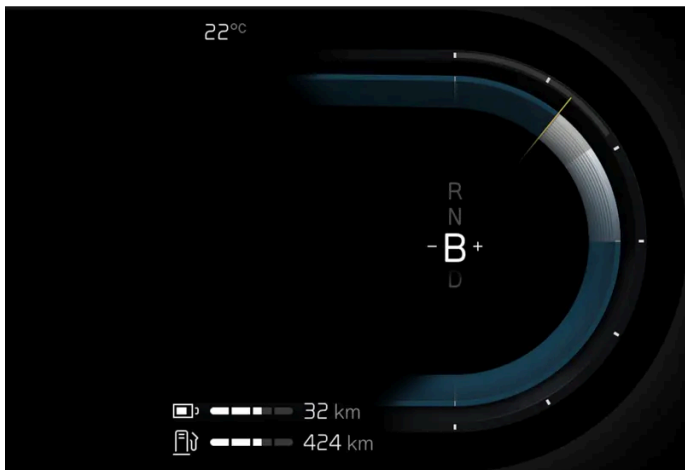

Indicatore di cambio marce nel display del conducente.

L'indicatore di cambio di marcia è visualizzato in posizione B. L'indicatore di cambio di marcia indica la marcia innestata sul display del conducente e invita alla cambiata o alla scalata con i segni più o meno lampeggianti.

---

## 4.1.2. Computer di bordo

### 4.1.2.1. Computer di bordo

Il computer di bordo dell'auto registra distanza percorsa, consumo medio, velocità media e altri dati.

Il contenuto di questo manuale rappresenta lo stato del manuale d'uso al momento della stampa e potrebbe non essere completamente valido in futuro. Per ulteriori informazioni, consulta la prima pagina per la nota completa di esclusione di responsabilità.

## Informazioni sul computer di bordo

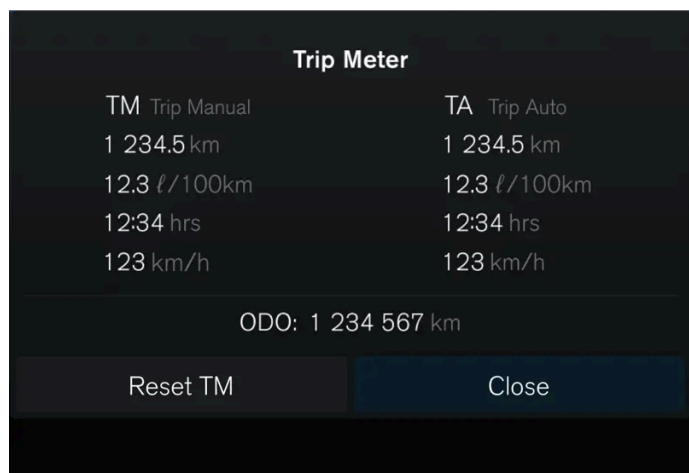

Valori visualizzati nel computer di bordo:

- Percorrenza
- Consumo medio
- Durata
- Velocità media

### Apertura del computer di bordo

- 1 Premere il pulsante al volante .
- > Il computer di bordo si apre.

### Contachilometri parziale

Esistono due contachilometri parziali, TM e TA.<sup>[1]</sup>

TM può essere azzerato manualmente, mentre TA si azzerava automaticamente se l'automobile non è utilizzata per più di quattro ore.

### Contachilometri

Il contachilometri registra la percorrenza totale dell'automobile. Questo valore non è azzerabile.

## Impostazioni del computer di bordo

Le impostazioni per il computer di bordo sono eseguite dal display centrale.

- 1 Premere .
- 2 Selezionare **Comandi**.

Il contenuto di questo manuale rappresenta lo stato del manuale d'uso al momento della stampa e potrebbe non essere completamente valido in futuro. Per ulteriori informazioni, consulta la prima pagina per la nota completa di esclusione di responsabilità.

- 3 Modificare le impostazioni desiderate.

[1] Contachilometri parziale manuale e Contachilometri parziale automatico

---

## 4.1.2.2. Azzeramento del contachilometri parziale

Il contachilometri parziale può essere azzerato dal display del conducente o con la leva al volante sinistra.

Azzerare tutte le informazioni nel contachilometri parziale (distanza percorsa, consumo medio, velocità media e tempo di guida).

### Azzerare dal display del conducente

- 1 Premere il pulsante al volante **O**.
  - 2 Selezionare **Reset TM** con i pulsanti al volante.
  - 3 Confermare con il pulsante **O** per azzerare.
- > Il contachilometri parziale viene azzerato.

### Azzerare con la leva al volante



- 1 Effettuare una pressione prolungata del pulsante **RESET** sulla leva al volante.
- > Il contachilometri parziale viene azzerato.

## 4.1.3. Display del conducente

Il display del conducente visualizza informazioni sull'automobile e sulla guida.

Il display del conducente visualizza fra l'altro indicatori, funzioni di supporto al conducente e simboli di segnalazione e avvertimento. Il contenuto del display del conducente dipende da equipaggiamento dell'automobile, impostazioni e funzioni attualmente attive.

Il display del conducente si attiva non appena viene aperta una portiera. Se non viene utilizzato, il display del conducente si spegne dopo un certo tempo. Procedere in uno dei seguenti modi per riattivarlo:

- Portare il quadro in posizione I.
- Aprire una delle portiere.

### **Attenzione**

Se il display del conducente dovesse spegnersi, non accendersi all'attivazione/avvio o risultare interamente o parzialmente illeggibile, non è consentito utilizzare l'automobile. Rivolgersi immediatamente a un riparatore. Si raccomanda un riparatore autorizzato Volvo.

### **Attenzione**

In caso di anomalia del display del conducente, non è possibile visualizzare informazioni su freni, airbag o altri sistemi di sicurezza. Il conducente non può quindi controllare lo stato dei sistemi dell'automobile né ricevere avvertimenti e informazioni.

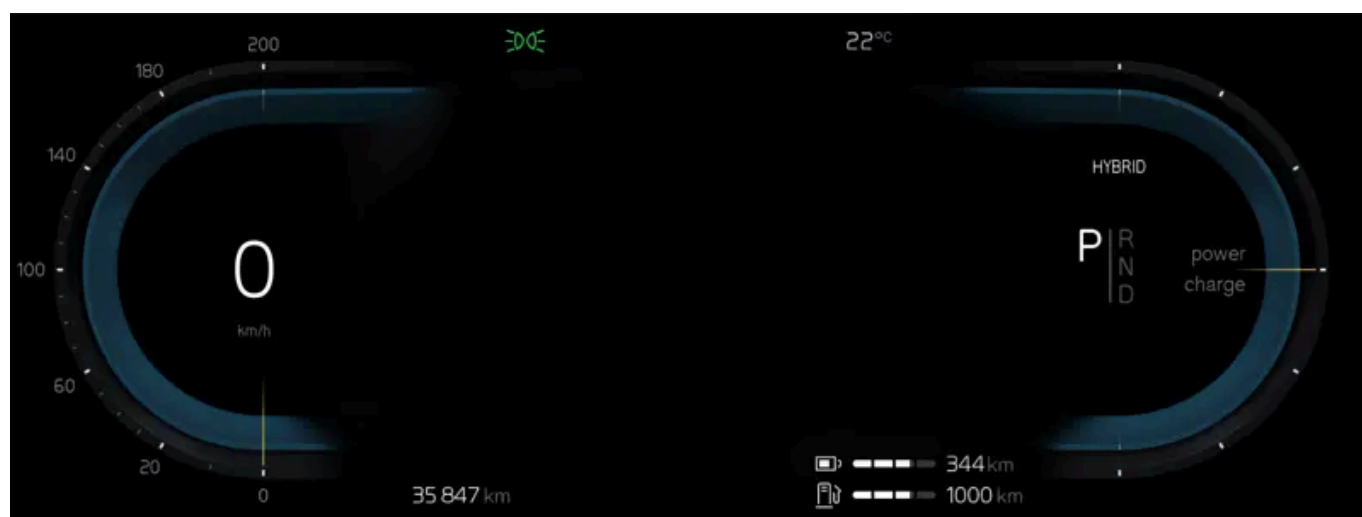

Posizione sul display del conducente:

A sinistra	Al centro	A destra
Simboli di segnalazione e avvertimento	Simboli di segnalazione e avvertimento	Simboli di segnalazione e avvertimento
Tachimetro	Temperatura	Contagiri

Il contenuto di questo manuale rappresenta lo stato del manuale d'uso al momento della stampa e potrebbe non essere completamente valido in futuro. Per ulteriori informazioni, consulta la prima pagina per la nota completa di esclusione di responsabilità.

A sinistra	Al centro	A destra
Informazioni su regolatore elettronico della velocità e limitatore di velocità	Messaggi, in alcuni casi con grafica	Modalità di guida
Contachilometri parziale	Informazioni su portiere e cinture	Senso di marcia selezionato
-	Funzioni di supporto al conducente	Indicatore della batteria
-	Menu app (attivabile con i comandi al volante)	Indicatore del carburante

## 4.1.4. Impostazioni per il display del conducente

Modificare la modalità di visualizzazione o impostare ciò che deve essere visualizzato sul display del conducente.

### Menu app

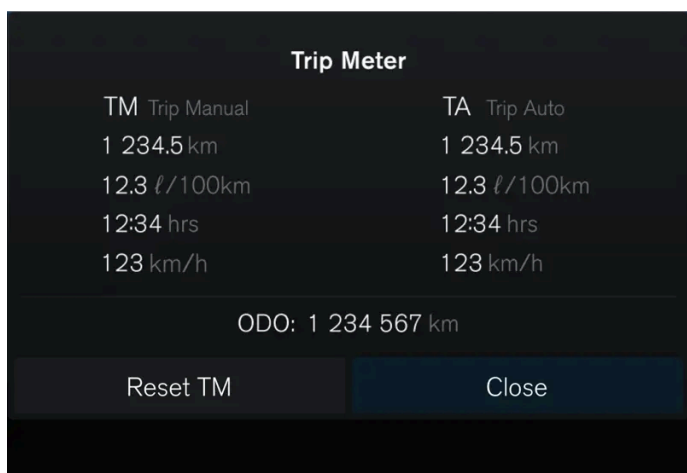

 – Informazioni fra l'altro su contachilometri parziale e contachilometri.

### Gestire il menu app

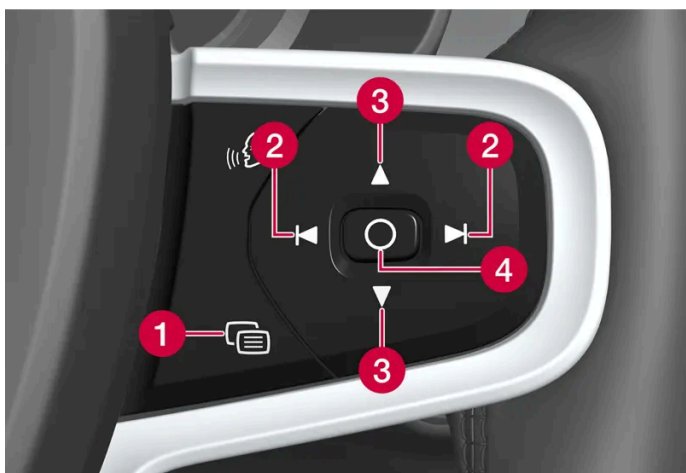

- 1 Chiudere il menu/modificare la modalità di visualizzazione
- 2 Sinistra/destra
- 3 Su/giù

Il contenuto di questo manuale rappresenta lo stato del manuale d'uso al momento della stampa e potrebbe non essere completamente valido in futuro. Per ulteriori informazioni, consulta la prima pagina per la nota completa di esclusione di responsabilità.

#### 4 Aprire il menu/confermare

Il menu app si chiude dopo qualche tempo di inattività oppure se si effettuano determinate selezioni.

## Modalità di visualizzazione

Il display del conducente ha due modalità di visualizzazione che possono essere cambiate tramite il pulsante  sul lato destro del volante.

- Calm – la sezione centrale del display del conducente è vuota.
- Navigation\* – viene visualizzata una mappa su tutto il display del conducente.

## Impostazioni sul display centrale

Le impostazioni per il display del conducente sono eseguite dal display centrale.

- 1 Premere .
- 2 Selezionare **Comandi**.
- 3 Modificare le impostazioni desiderate.

Le impostazioni sono personali e memorizzate nel profilo utente attivo.

\* Optional/accessorio.

---

## 4.1.5. Contratto di licenza per il display del conducente

Una licenza è un contratto che prevede il diritto a svolgere una determinata attività oppure a utilizzare un diritto di terzi alle condizioni specificate. Di seguito è riportato l'accordo di Volvo con i produttori o gli sviluppatori, redatto in lingua inglese.

### 1.1 List of used Open Source Components

This table contains a list of open source software (OSS) components used within the product under the terms of the respective licenses. The source code corresponding to the open source components is also provided along with the product wherever mandated by the respective OSS license

SI No.	Name of OSS Component	Version of OSS Component	Name and Version of License (License text can be found in Appendix below)	Home Page	More Information
1	BidiReferenceCpp	26	Unicode Terms of Use	<a href="http://www.unicode.org/Public/PROGRAMS/BidiReferenceCpp/">http://www.unicode.org/Public/PROGRAMS/BidiReferenceCpp/</a>	(C) Socionext Embedded Software Austria GmbH (SESA) Copyright (C) 1999-2009, ASMUS, Inc
2	FASTCR-C32		License of Stephan brumme/ Zlib style License	<a href="http://stephan-brumme.com/">http://stephan-brumme.com/</a>	Copyright © 2011-2013 Stephan Brumme. All rights reserved, Copyright (C) 1995-2006, 2010, 2011, 2012 Mark Adler
3	Freescale IMX6 HDMI		BSD 3-clause "New" or "Revised" License	<a href="https://www.nxp.com/">https://www.nxp.com/</a> [ <a href="https://www.nxp.com/">https://www.nxp.com/</a> ]	Copyright © 2009-2012, Freescale Semiconductor, Inc, Copyright © 2010-2012, Freescale Semiconductor, Inc.
4	FreeType Hashing		MIT License	<a href="https://sourceforge.net/p/canvasdraw/cd/642/tree/trunk/freetype/include/freetype/internal/ftash.h">https://sourceforge.net/p/canvasdraw/cd/642/tree/trunk/freetype/include/freetype/internal/ftash.h</a> [ <a href="https://sourceforge.net/p/canvasdraw/cd/642/tree/trunk/freetype/include/freetype/internal/ftash.h">https://sourceforge.net/p/canvasdraw/cd/642/tree/trunk/freetype/include/freetype/internal/ftash.h</a> ]	Copyright 2000 Computing Research Labs, New Mexico State University Copyright 2001-2015 Francesco Zappa Nardelli
5	Freetype Project - BDF	1.16	MIT License	<a href="https://www.freetype.org/">https://www.freetype.org/</a> [ <a href="https://www.freetype.org/">https://www.freetype.org/</a> ]	Copyright (C) 2001, 2002 by Francesco Zappa Nardelli.
6	Freetype Project -PCF	24.16.8	MIT License	<a href="https://www.freetype.org/">https://www.freetype.org/</a> [ <a href="https://www.freetype.org/">https://www.freetype.org/</a> ]	Copyright 2000-2001, 2003 by Francesco Zappa Nardelli Copyright (C) 2000, 2001, 2002, 2003, 2006, 2010 by Francesco Zappa Nardelli Copyright (C) 2000-2004, 2006-2011, 2013, 2014 by Francesco Zappa Nardelli Copyright 2000-2010, 2012-2014 by Francesco Zappa Nardelli Copyright 2003 by Francesco Zappa Nardelli
7	Freetype Project - Pcfutil		Open Group License	<a href="https://www.freetype.org/">https://www.freetype.org/</a> [ <a href="https://www.freetype.org/">https://www.freetype.org/</a> ]	Copyright 1990, 1994, 1998 The Open Group
8	HarfBuzz	1.3.1	MIT License	<a href="http://freedesktop.org/wiki/Software/HarfBuzz">http://freedesktop.org/wiki/Software/HarfBuzz</a>	Copyright © 2007 Chris Wilson Copyright © 2009,2010 Red Hat, Inc. Copyright © 2011,2012 Google, Inc.
9	Integrity Libnet		Internet Software Consortium- IBM License ISC License	<a href="https://github.com/lattera/glibc/blob/master/resolv/inetpton.c">https://github.com/lattera/glibc/blob/master/resolv/inetpton.c</a> [ <a href="https://github.com/lattera/glibc/blob/master/resolv/inetpton.c">https://github.com/lattera/glibc/blob/master/resolv/inetpton.c</a> ]	Copyright © 1996 by Internet Software Consortium. Consortium, Copyright © 1995 by International Business Machines, Inc.
10	Khronos EGL Headers	1.3	MIT License	<a href="http://www.khronos.org/registry/egl/">http://www.khronos.org/registry/egl/</a>	Copyright © 2007-2013 The Khronos Group Inc. Copyright 2008 VMware, Inc. Copyright © 2013-2014 The Khronos Group Inc.
11	Khronos Group - OpenGL ES	2.0	SGI Free Software License B v2.0	<a href="http://www.khronos.org/opengles/">http://www.khronos.org/opengles/</a>	
12	libjpeg	6b	Independent JPEG Group License	<a href="http://www.ijg.org/">http://www.ijg.org/</a>	Copyright (C) 1991-1997, Thomas G. Lane.
13	libpng	1.4.3	libpng License	<a href="http://github.com/coapp-packages/libpng/">http://github.com/coapp-packages/libpng/</a>	Copyright © 1998-2010 Glenn Randers-Pehrson Copyright © 2007, 2009 Glenn Randers-Pehrson Version 0.96 Copyright © 1996, 1997 Andreas Dilger Version 0.88 Copyright © 1995, 1996 Guy Eric Schalnat, Group 42, Inc.

SI No.	Name of OSS Component	Version of OSS Component	Name and Version of License (License text can be found in Appendix below)	Home Page	More Information
14	Libunibreak	2.1	zlib License	<a href="https://github.com/adah1972/libunibreak">https://github.com/adah1972/libunibreak</a> [ <a href="https://github.com/adah1972/libunibreak">http://github.com/adah1972/libunibreak</a> ]	Copyright (C) 2008-2011 Wu Yongwei Copyright (C) 2012 Tom Hacohen <a href="mailto:tom@stosb.com">tom@stosb.com</a>
15	lz4 Compression algorithm	NA	BSD 2-clause "Simplified" License	<a href="http://github.com/Cyan4973/lz4/">http://github.com/Cyan4973/lz4/</a>	Copyright (C) 2011-2014, Yann Collet
16	md5	NA	Public Domain	<a href="https://doxygen.reactos.org/d7/d04/sdk_2lib_23rdparty_2freetype_2src_2base_2md5_8c_source.html">https://doxygen.reactos.org/d7/d04/sdk_2lib_23rdparty_2freetype_2src_2base_2md5_8c_source.html</a> [ <a href="https://doxygen.reactos.org/d7/d04/sdk_2lib_23rdparty_2freetype_2src_2base_2md5_8c_source.html">https://doxygen.reactos.org/d7/d04/sdk_2lib_23rdparty_2freetype_2src_2base_2md5_8c_source.html</a> ]	
17	NetBSD	1.5	HPND like license IBM License BSD-4-Clause (University of California-Specific) BSD 3-clause "New" or "Revised" License BSD One Clause License	<a href="http://www.netbsd.org/">http://www.netbsd.org/</a>	Copyright © 1998 Manuel Bouyer Copyright © 1996 Matt Thomas., Copyright 1997 Marshall Kirk McKusick. All Rights Reserved, Copyright © 1985, 1988, 1989, 1991, 1993, 1995 The Regents of the University of California Copyright © 1989, 1993 The Regents of the University of California Copyright © 1983, 1993 The Regents of the University of California Copyright 2000-2011 Green Hills Software Copyright (c) 1996 by Internet Software Consortium. Copyright (C) 1998 WIDE Project, Portions Copyright © 1995 by International Business Machines, Inc, Copyright (C) 1994, 1995, 1997 Tools GmbH Copyright (C) 1994, 1995, 1997 Wolfgang Solfrank Copyright © 1995, 1999 Berkeley Software Design, Inc Portions Copyright © 1993 by Digital Equipment Corporation Copyright © 1992 Henry Spencer Copyright © 1997, 1998, 1999 The NetBSD Foundation, Inc Copyright © 1994 James A. Jegers
18	NetBSD_BSD4	NA	BSD 4-clause "Original" or "Old" License	<a href="http://www.netbsd.org/">http://www.netbsd.org/</a>	Copyright 2000-2011 Green Hills Software Copyright © 1994, 1998 Christopher G. Demetriou
19	The FreeType Project - freetype2	2.6.3	Freetype Project License	<a href="http://sourceforge.net/projects/freetype/">http://sourceforge.net/projects/freetype/</a>	Copyright 2013-2016 by David Turner, Robert Wilhelm, and Werner Lemberg, Copyright 2007-2016 by Rahul Bhalerao <a href="mailto:rahul.bhalerao@redhat.com">rahul.bhalerao@redhat.com</a> <a href="mailto:b.rahul.pm@gmail.com">b.rahul.pm@gmail.com</a> Copyright 2009-2016 by Oran Agra and Mickey Gabel, Copyright 2008-2016 by David Turner, Robert Wilhelm, Werner Lemberg, and suzuki toshiya. , Copyright 2000 Computing Research Labs, New Mexico State University, Copyright 2001-2015 Francesco Zappa Nardelli, Copyright 2004-2016 by Masatake YAMATO and Redhat K.K, Copyright 2007-2016 by Derek Clegg and Michael Toftdal, Copyright 2010-2016 by Joel Klinghed, Copyright 2007-2013 Adobe Systems Incorporated, Copyright 2007-2014 Adobe Systems Incorporated, Copyright 2004-2016 by Albert Chin-A-Young, Copyright 2013-2016 by Google, Inc, Copyright 2002-2016 by Roberto Alameda, Copyright 2003 Huw D M Davies for Codeweavers, Copyright 2007 Dmitry Timoshkov for Codeweavers
20	Vivante Driver software	NA	MIT License	<a href="http://www.vivantecorp.com/">http://www.vivantecorp.com/</a>	Copyright 2012 - 2016 Vivante Corporation, Santa Clara, California Copyright © 2007 The Khronos Group Inc Copyright © 2014 - 2016 Vivante Corporation Copyright 2012 Vivante Corporation, Sunnyvale, California Copyright © 2011 Intel Corporation Copyright (C) 1999-2001 Brian Paul
21	zlib	1.2.8	zlib License	zlib License	Copyright (C) 1995-2007 Mark Adler Copyright (C) 1995-2005 Jean-loup Gailly Copyright (C) 1995-2010 Mark Adler Copyright (C) 2003 Chris Anderson Copyright (C) 1998 Brian Raiter



SI No.	Name of OSS Component	Version of OSS Component	Name and Version of License (License text can be found in Appendix below)	Home Page	More Information
22	RBTree.-cpp	NA	Public Domain	<a href="http://eternallyconfuzzled.com/tuts/datastructures/jsw_tut_rbtree.aspx">http://eternallyconfuzzled.com/tuts/datastructures/jsw_tut_rbtree.aspx</a>	(C) Socionext Embedded Software Austria GmbH (SESA)

## 2. APPENDIX - LICENSE TEXT

### 2.1 HPND Like license

Portions Copyright (c) 1993 by Digital Equipment Corporation.

Permission to use, copy, modify, and distribute this software for any purpose with or without fee is hereby granted, provided that the above copyright notice and this permission notice appear in all copies, and that the name of Digital Equipment Corporation not be used in advertising or publicity pertaining to distribution of the document or software without specific, written prior permission.

THE SOFTWARE IS PROVIDED "AS IS" AND DIGITAL EQUIPMENT CORP. DISCLAIMS ALL WARRANTIES WITH REGARD TO THIS SOFTWARE, INCLUDING ALL IMPLIED WARRANTIES OF MERCHANTABILITY AND FITNESS. IN NO EVENT SHALL DIGITAL EQUIPMENT CORPORATION BE LIABLE FOR ANY SPECIAL, DIRECT, INDIRECT, OR CONSEQUENTIAL DAMAGES OR ANY DAMAGES WHATSOEVER RESULTING FROM LOSS OF USE, DATA OR PROFITS, WHETHER IN AN ACTION OF CONTRACT, NEGLIGENCE OR OTHER TORTIOUS ACTION, ARISING OUT OF OR IN CONNECTION WITH THE USE OR PERFORMANCE OF THIS SOFTWARE.

### 2.2 BSD 2-clause "Simplified" License

BSD Two Clause License

Redistribution and use in source and binary forms, with or without modification, are permitted provided that the following conditions are met: Redistributions of source code must retain the above copyright notice, this list of conditions and the following disclaimer. Redistributions in binary form must reproduce the above copyright notice, this list of conditions and the following disclaimer in the documentation and/or other materials provided with the distribution.

THIS SOFTWARE IS PROVIDED BY THE AUTHOR "AS IS" AND ANY EXPRESS OR IMPLIED WARRANTIES, INCLUDING, BUT NOT LIMITED TO, THE IMPLIED WARRANTIES OF MERCHANTABILITY AND FITNESS FOR A PARTICULAR PURPOSE ARE DISCLAIMED. IN NO EVENT SHALL THE AUTHOR BE LIABLE FOR ANY DIRECT, INDIRECT, INCIDENTAL, SPECIAL, EXEMPLARY, OR CONSEQUENTIAL DAMAGES (INCLUDING, BUT NOT LIMITED TO, PROCUREMENT OF SUBSTITUTE GOODS OR SERVICES; LOSS OF USE, DATA, OR PROFITS; OR BUSINESS INTERRUPTION) HOWEVER CAUSED AND ON ANY THEORY OF LIABILITY, WHETHER IN CONTRACT, STRICT LIABILITY, OR TORT (INCLUDING NEGLIGENCE OR OTHERWISE) ARISING IN ANY WAY OUT OF THE USE OF THIS SOFTWARE, EVEN IF ADVISED OF THE POSSIBILITY OF SUCH DAMAGE.

### 2.3 IBM License

Portions Copyright (c) 1995 by International Business Machines, Inc.

International Business Machines, Inc. (hereinafter called IBM) grants permission under its copyrights to use, copy, modify, and distribute this Software with or without fee, provided that the above copyright notice and all paragraphs of this notice appear in all copies, and that the name of IBM not be used in connection with the marketing of any product incorporating the Software or modifications thereof, without specific, written prior permission.

**Il contenuto di questo manuale rappresenta lo stato del manuale d'uso al momento della stampa e potrebbe non essere completamente valido in futuro. Per ulteriori informazioni, consulta la prima pagina per la nota completa di esclusione di responsabilità.**

To the extent it has a right to do so, IBM grants an immunity from suit under its patents, if any, for the use, sale or manufacture of products to the extent that such products are used for performing Domain Name System dynamic updates in TCP/IP networks by means of the Software. No immunity is granted for any product per se or for any other function of any product.

THE SOFTWARE IS PROVIDED "AS IS", AND IBM DISCLAIMS ALL WARRANTIES, INCLUDING ALL IMPLIED WARRANTIES OF MERCHANTABILITY AND FITNESS FOR A PARTICULAR PURPOSE. IN NO EVENT SHALL IBM BE LIABLE FOR ANY SPECIAL, DIRECT, INDIRECT, OR CONSEQUENTIAL DAMAGES OR ANY DAMAGES WHATSOEVER ARISING OUT OF OR IN CONNECTION WITH THE USE OR PERFORMANCE OF THIS SOFTWARE, EVEN IF IBM IS APPRISED OF THE POSSIBILITY OF SUCH DAMAGES.

#### **2.4 BSD 3-clause "New" or "Revised" License**

Copyright/Copyright holders – see List of Open Source Components

All rights reserved.

Redistribution and use in source and binary forms, with or without modification, are permitted provided that the following conditions are met:

Redistributions of source code must retain the above copyright notice, this list of conditions and the following disclaimer. Redistributions in binary form must reproduce the above copyright notice, this list of conditions and the following disclaimer in the documentation and/or other materials provided with the distribution. Neither the name of the [ORGANIZATION] nor the names of its contributors may be used to endorse or promote products derived from this software without specific prior written permission.

THIS SOFTWARE IS PROVIDED BY THE COPYRIGHT HOLDERS AND CONTRIBUTORS "AS IS" AND ANY EXPRESS OR IMPLIED WARRANTIES, INCLUDING, BUT NOT LIMITED TO, THE IMPLIED WARRANTIES OF MERCHANTABILITY AND FITNESS FOR A PARTICULAR PURPOSE ARE DISCLAIMED. IN NO EVENT SHALL THE COPYRIGHT OWNER OR CONTRIBUTORS BE LIABLE FOR ANY DIRECT, INDIRECT, INCIDENTAL, SPECIAL, EXEMPLARY, OR CONSEQUENTIAL DAMAGES (INCLUDING, BUT NOT LIMITED TO, PROCUREMENT OF SUBSTITUTE GOODS OR SERVICES; LOSS OF USE, DATA, OR PROFITS; OR BUSINESS INTERRUPTION) HOWEVER CAUSED AND ON ANY THEORY OF LIABILITY, WHETHER IN CONTRACT, STRICT LIABILITY, OR TORT (INCLUDING NEGLIGENCE OR OTHERWISE) ARISING IN ANY WAY OUT OF THE USE OF THIS SOFTWARE, EVEN IF ADVISED OF THE POSSIBILITY OF SUCH DAMAGE.

#### **2.5 BSD 4-clause "Original" or "Old" License**

Copyright/Copyright holders – see List of Open Source Components

All rights reserved.

Redistribution and use in source and binary forms, with or without modification, are permitted provided that the following conditions are met:

1. Redistributions of source code must retain the above copyright notice, this list of conditions and the following disclaimer.
2. Redistributions in binary form must reproduce the above copyright notice, this list of conditions and the following disclaimer in the documentation and/or other materials provided with the distribution.
3. All advertising materials mentioning features or use of this software must display the following acknowledgement: This product includes software developed by the organization.
4. Neither the name of the organization nor the names of its contributors may be used to endorse or promote products derived from this software without specific prior written permission.

THIS SOFTWARE IS PROVIDED BY COPYRIGHT HOLDER "AS IS" AND ANY EXPRESS OR IMPLIED WARRANTIES, INCLUDING, BUT NOT LIMITED TO, THE IMPLIED WARRANTIES OF MERCHANTABILITY AND FITNESS FOR A PARTICULAR PURPOSE ARE DISCLAIMED.

**Il contenuto di questo manuale rappresenta lo stato del manuale d'uso al momento della stampa e potrebbe non essere completamente valido in futuro. Per ulteriori informazioni, consulta la prima pagina per la nota completa di esclusione di responsabilità.**

LAR PURPOSE ARE DISCLAIMED. IN NO EVENT SHALL {{COPYRIGHT HOLDER}} BE LIABLE FOR ANY DIRECT, INDIRECT, INCIDENTAL, SPECIAL, EXEMPLARY, OR CONSEQUENTIAL DAMAGES (INCLUDING, BUT NOT LIMITED TO, PROCUREMENT OF SUBSTITUTE GOODS OR SERVICES; LOSS OF USE, DATA, OR PROFITS; OR BUSINESS INTERRUPTION) HOWEVER CAUSED AND ON ANY THEORY OF LIABILITY, WHETHER IN CONTRACT, STRICT LIABILITY, OR TORT (INCLUDING NEGLIGENCE OR OTHERWISE) ARISING IN ANY WAY OUT OF THE USE OF THIS SOFTWARE, EVEN IF ADVISED OF THE POSSIBILITY OF SUCH DAMAGE.

## 2.6 BSD-4-Clause (University of California-Specific)

BSD-4-Clause (University of California-Specific)

Copyright/Copyright holders – see List of Open Source Components

Redistribution and use in source and binary forms, with or without modification, are permitted provided that the following conditions are met:

1. Redistributions of source code must retain the above copyright notice, this list of conditions and the following disclaimer.
2. Redistributions in binary form must reproduce the above copyright notice, this list of conditions and the following disclaimer in the documentation and/or other materials provided with the distribution.
3. All advertising materials mentioning features or use of this software must display the following acknowledgement: This product includes software developed by the University of California, Berkeley and its contributors.
4. Neither the name of the University nor the names of its contributors may be used to endorse or promote products derived from this software without specific prior written permission.

THIS SOFTWARE IS PROVIDED BY THE REGENTS AND CONTRIBUTORS "AS IS" AND ANY EXPRESS OR IMPLIED WARRANTIES, INCLUDING, BUT NOT LIMITED TO, THE IMPLIED WARRANTIES OF MERCHANTABILITY AND FITNESS FOR A PARTICULAR PURPOSE ARE DISCLAIMED. IN NO EVENT SHALL THE REGENTS OR CONTRIBUTORS BE LIABLE FOR ANY DIRECT, INDIRECT, INCIDENTAL, SPECIAL, EXEMPLARY, OR CONSEQUENTIAL DAMAGES (INCLUDING, BUT NOT LIMITED TO, PROCUREMENT OF SUBSTITUTE GOODS OR SERVICES; LOSS OF USE, DATA, OR PROFITS; OR BUSINESS INTERRUPTION) HOWEVER CAUSED AND ON ANY THEORY OF LIABILITY, WHETHER IN CONTRACT, STRICT LIABILITY, OR TORT (INCLUDING NEGLIGENCE OR OTHERWISE) ARISING IN ANY WAY OUT OF THE USE OF THIS SOFTWARE, EVEN IF ADVISED OF THE POSSIBILITY OF SUCH DAMAGE.

## 2.7 Freetype Project License

The FreeType Project LICENSE

2006-Jan-27

Copyright 1996-2002, 2006 by David Turner, Robert Wilhelm, and Werner Lemberg

### Introduction

The FreeType Project is distributed in several archive packages; some of them may contain, in addition to the FreeType font engine, various tools and contributions which rely on, or relate to, the FreeType Project. This license applies to all files found in such packages, and which do not fall under their own explicit license. The license affects thus the FreeType font engine, the test programs, documentation and makefiles, at the very least. This license was inspired by the BSD, Artistic, and IJG (Independent JPEG Group) licenses, which all encourage inclusion and use of free software in commercial and freeware products alike. As a consequence, its main points are that:

We don't promise that this software works. However, we will be interested in any kind of bug reports. ('as is' distribution)

You can use this software for whatever you want, in parts or full form, without having to pay us. ('royalty-free' usage)

**Il contenuto di questo manuale rappresenta lo stato del manuale d'uso al momento della stampa e potrebbe non essere completamente valido in futuro. Per ulteriori informazioni, consulta la prima pagina per la nota completa di esclusione di responsabilità.**

You may not pretend that you wrote this software. If you use it, or only parts of it, in a program, you must acknowledge somewhere in your documentation that you have used the FreeType code. (‘credits’)

We specifically permit and encourage the inclusion of this software, with or without modifications, in commercial products. We disclaim all warranties covering The FreeType Project and assume no liability related to The FreeType Project. Finally, many people asked us for a preferred form for a credit/disclaimer to use in compliance with this license. We thus encourage you to use the following text: "Portions of this software are copyright © 1996-2002, 2006 The FreeType Project (www.freetype.org). All rights reserved."

"Portions of this software are copyright © 1996-2002, 2006 The FreeType Project (www.freetype.org). All rights reserved."

## Definitions

Throughout this license, the terms ‘package’, ‘FreeType Project’, and ‘FreeType archive’ refer to the set of files originally distributed by the authors (David Turner, Robert Wilhelm, and Werner Lemberg) as the ‘FreeType Project’, be they named as alpha, beta or final release. ‘You’ refers to the licensee, or person using the project, where ‘using’ is a generic term including compiling the project’s source code as well as linking it to form a ‘program’ or ‘executable’. This program is referred to as ‘a program using the FreeType engine’. This license applies to all files distributed in the original FreeType Project, including all source code, binaries and documentation, unless otherwise stated in the file in its original, unmodified form as distributed in the original archive. If you are unsure whether or not a particular file is covered by this license, you must contact us to verify this.

Throughout this license, the terms ‘package’, ‘FreeType Project’, and ‘FreeType archive’ refer to the set of files originally distributed by the authors (David Turner, Robert Wilhelm, and Werner Lemberg) as the ‘FreeType Project’, be they named as alpha, beta or final release. ‘You’ refers to the licensee, or person using the project, where ‘using’ is a generic term including compiling the project’s source code as well as linking it to form a ‘program’ or ‘executable’. This program is referred to as ‘a program using the FreeType engine’. This license applies to all files distributed in the original FreeType Project, including all source code, binaries and documentation, unless otherwise stated in the file in its original, unmodified form as distributed in the original archive. If you are unsure whether or not a particular file is covered by this license, you must contact us to verify this.

## No Warranty

THE FREETYPE PROJECT IS PROVIDED ‘AS IS’ WITHOUT WARRANTY OF ANY KIND, EITHER EXPRESS OR IMPLIED, INCLUDING, BUT NOT LIMITED TO, WARRANTIES OF MERCHANTABILITY AND FITNESS FOR A PARTICULAR PURPOSE. IN NO EVENT WILL ANY OF THE AUTHORS OR COPYRIGHT HOLDERS BE LIABLE FOR ANY DAMAGES CAUSED BY THE USE OR THE INABILITY TO USE, OF THE FREETYPE PROJECT. Redistribution

## Redistribution

This license grants a worldwide, royalty-free, perpetual and irrevocable right and license to use, execute, perform, compile, display, copy, create derivative works of, distribute and sublicense the FreeType Project (in both source and object code forms) and derivative works thereof for any purpose; and to authorize others to exercise some or all of the rights granted herein, subject to the following conditions:

Redistribution of source code must retain this license file (‘FTL.TXT’) unaltered; any additions, deletions or changes to the original files must be clearly indicated in accompanying documentation. The copyright notices of the unaltered, original files must be preserved in all copies of source files. Redistribution in binary form must provide a disclaimer that states that the software is based in part of the work of the FreeType Team, in the distribution documentation. We also encourage you to put an URL to the FreeType web page in your documentation, though this isn’t mandatory. These conditions apply to any software derived from or based on the FreeType Project, not just the unmodified files. If you use our work, you must acknowledge us. However, no fee need be paid to us.

## Advertising

Neither the FreeType authors and contributors nor you shall use the name of the other for commercial, advertising, or promotional purposes without specific prior written permission. We suggest, but do not require, that you use one or more of the following phrases to refer to this software in your documentation or advertising materials: `FreeType Project`, `FreeType Engine`, `FreeType library`, or `FreeType Distribution`. As you have not signed this license, you are not required to accept it. However, as the FreeType Project is copyrighted material, only this license, or another one contracted with the authors, grants you the right to use, distribute, and modify it. Therefore, by using, distributing, or modifying the FreeType Project, you indicate that you understand and accept all the terms of this license.

## Contacts

There are two mailing lists related to FreeType:

freetype@nongnu.org

Discusses general use and applications of FreeType, as well as future and wanted additions to the library and distribution. If you are looking for support, start in this list if you haven't found anything to help you in the documentation.

devel@nongnu.org

Discusses bugs, as well as engine internals, design issues, specific licenses, porting, etc.

Our home page can be found at: <http://www.freetype.org>

## 2.8 Independent JPEG Group License

The Independent JPEG Group's JPEG software README for release 6b of 27-Mar-1998

This distribution contains the sixth public release of the Independent JPEG Group's free JPEG software. You are welcome to redistribute this software and to use it for any purpose, subject to the conditions under LEGAL ISSUES, below. Serious users of this software (particularly those incorporating it into larger programs) should contact IJG at [jpeg-info@uunet.uu.net](mailto:jpeg-info@uunet.uu.net) to be added to our electronic mailing list. Mailing list members are notified of updates and have a chance to participate in technical discussions, etc. This software is the work of Tom Lane, Philip Gladstone, Jim Boucher, Lee Crocker, Julian Minguillon, Luis Ortiz, George Phillips, Davide Rossi, Guido Vollbeding, Ge' Weijers, and other members of the Independent JPEG Group. IJG is not affiliated with the official ISO JPEG standards committee.

## LEGAL ISSUES

In plain English:

We don't promise that this software works. (But if you find any bugs, please let us know!) You can use this software for whatever you want. You don't have to pay us. You may not pretend that you wrote this software. If you use it in a program, you must acknowledge somewhere in your documentation that you've used the IJG code. In legalese:

The authors make NO WARRANTY or representation, either express or implied, with respect to this software, its quality, accuracy, merchantability, or fitness for a particular purpose. This software is provided "AS IS", and you, its user, assume the entire risk as to its quality and accuracy. This software is copyright (C) 1991-1998, Thomas G. Lane. All Rights Reserved except as specified below.

Permission is hereby granted to use, copy, modify, and distribute this software (or portions thereof) for any purpose, without fee, subject to these conditions:

1. If any part of the source code for this software is distributed, then this README file must be included, with this copyright and no-warranty notice unaltered; and any additions, deletions, or changes to the original files must be clearly indicated in accompanying documentation.

2. If only executable code is distributed, then the accompanying documentation must state that "this software is based in part on the work of the Independent JPEG Group".
3. Permission for use of this software is granted only if the user accepts full responsibility for any undesirable consequences; the authors accept NO LIABILITY for damages of any kind.

These conditions apply to any software derived from or based on the IJG code, not just to the unmodified library. If you use our work, you ought to acknowledge us.

Permission is NOT granted for the use of any IJG author's name or company name in advertising or publicity relating to this software or products derived from it. This software may be referred to only as "the Independent JPEG Group's software".

We specifically permit and encourage the use of this software as the basis of commercial products, provided that all warranty or liability claims are assumed by the product vendor. `ansi2knr.c` is included in this distribution by permission of L. Peter Deutsch, sole proprietor of its copyright holder, Aladdin Enterprises of Menlo Park, CA. `ansi2knr.c` is NOT covered by the above copyright and conditions, but instead by the usual distribution terms of the Free Software Foundation; principally, that you must include source code if you redistribute it. (See the file `ansi2knr.c` for full details.)

However, since `ansi2knr.c` is not needed as part of any program generated from the IJG code, this does not limit you more than the foregoing paragraphs do. The Unix configuration script "configure" was produced with GNU Autoconf. It is copyright by the Free Software Foundation but is freely distributable. The same holds for its supporting scripts (`config.guess`, `config.sub`, `ltconfig`, `ltmain.sh`). Another support script, `install-sh`, is copyright by M.I.T. but is also freely distributable.

It appears that the arithmetic coding option of the JPEG spec is covered by patents owned by IBM, AT&T, and Mitsubishi. Hence arithmetic coding cannot legally be used without obtaining one or more licenses. For this reason, support for arithmetic coding has been removed from the free JPEG software. (Since arithmetic coding provides only a marginal gain over the unpatented Huffman mode, it is unlikely that very many implementations will support it.) So far as we are aware, there are no patent restrictions on the remaining code.

The IJG distribution formerly included code to read and write GIF files. To avoid entanglement with the Unisys LZW patent, GIF reading support has been removed altogether, and the GIF writer has been simplified to produce "uncompressed GIFs". This technique does not use the LZW algorithm; the resulting GIF files are larger than usual, but are readable by all standard GIF decoders. We are required to state that:

"The Graphics Interchange Format(c) is the Copyright property of CompuServe Incorporated. GIF(sm) is a Service Mark property of CompuServe Incorporated."

## **2.9 Internet Software Consortium-IBM License**

Copyright (c) 1996 by Internet Software Consortium.

Permission to use, copy, modify, and distribute this software for any purpose with or without fee is hereby granted, provided that the above copyright notice and this permission notice appear in all copies.

THE SOFTWARE IS PROVIDED "AS IS" AND INTERNET SOFTWARE CONSORTIUM DISCLAIMS ALL WARRANTIES WITH REGARD TO THIS SOFTWARE INCLUDING ALL IMPLIED WARRANTIES OF MERCHANTABILITY AND FITNESS. IN NO EVENT SHALL INTERNET SOFTWARE CONSORTIUM BE LIABLE FOR ANY SPECIAL, DIRECT, INDIRECT, OR CONSEQUENTIAL DAMAGES OR ANY DAMAGES WHATSOEVER RESULTING FROM LOSS OF USE, DATA OR PROFITS, WHETHER IN AN ACTION OF CONTRACT, NEGLIGENCE OR OTHER TORTIOUS ACTION, ARISING OUT OF OR IN CONNECTION WITH THE USE OR PERFORMANCE OF THIS SOFTWARE.

Portions Copyright (c) 1995 by International Business Machines, Inc.

International Business Machines, Inc. (hereinafter called IBM) grants permission under its copyrights to use, copy, modify, and distribute this Software with or without fee, provided that the above copyright notice and all paragraphs of this notice appear in

all copies, and that the name of IBM not be used in connection with the marketing of any product incorporating the Software or modifications thereof, without specific, written prior permission.

To the extent it has a right to do so, IBM grants an immunity from suit under its patents, if any, for the use, sale or manufacture of products to the extent that such products are used for performing Domain Name System dynamic updates in TCP/IP networks by means of the Software. No immunity is granted for any product per se or for any other function of any product.

THE SOFTWARE IS PROVIDED "AS IS", AND IBM DISCLAIMS ALL WARRANTIES, INCLUDING ALL IMPLIED WARRANTIES OF MERCHANTABILITY AND FITNESS FOR A PARTICULAR PURPOSE. IN NO EVENT SHALL IBM BE LIABLE FOR ANY SPECIAL, DIRECT, INDIRECT, OR CONSEQUENTIAL DAMAGES OR ANY DAMAGES WHATSOEVER ARISING OUT OF OR IN CONNECTION WITH THE USE OR PERFORMANCE OF THIS SOFTWARE, EVEN IF IBM IS APPRISED OF THE POSSIBILITY OF SUCH DAMAGES.

## **2.10 Khronos License**

Copyright (c) 2013 The Khronos Group Inc.

\*\* \*\* Permission is hereby granted, free of charge, to any person obtaining a \*\* copy of this software and/or associated documentation files (the \*\* "Materials"), to deal in the Materials without restriction, including \*\* without limitation the rights to use, copy, modify, merge, publish, \*\* distribute, sublicense, and/or sell copies of the Materials, and to \*\* permit persons to whom the Materials are furnished to do so, subject to \*\* the following conditions: \*\* \*\* The above copyright notice and this permission notice shall be included \*\* in all copies or substantial portions of the Materials. \*\*

\*\* THE MATERIALS ARE PROVIDED "AS IS", WITHOUT WARRANTY OF ANY KIND, \*\* EXPRESS OR IMPLIED, INCLUDING BUT NOT LIMITED TO THE WARRANTIES OF \*\* MERCHANTABILITY, FITNESS FOR A PARTICULAR PURPOSE AND NONINFRINGEMENT. \*\* IN NO EVENT SHALL THE AUTHORS OR COPYRIGHT HOLDERS BE LIABLE FOR ANY \*\* CLAIM, DAMAGES OR OTHER LIABILITY, WHETHER IN AN ACTION OF CONTRACT, \*\* TORT OR OTHERWISE, ARISING FROM, OUT OF OR IN CONNECTION WITH THE \*\* MATERIALS OR THE USE OR OTHER DEALINGS IN THE MATERIALS.

## **2.11 License of Stephan Brumme/ Zlib style License**

This software is provided 'as-is', without any express or implied warranty. In no event will the author be held liable for any damages arising from the use of this software. Permission is granted to anyone to use this software for any purpose, including commercial applications, and to alter it and redistribute it freely, subject to the following restrictions: The origin of this software must not be misrepresented; you must not claim that you wrote the original software. If you use this software in a product, an acknowledgment in the product documentation would be appreciated but is not required. Altered source versions must be plainly marked as such, and must not be misrepresented as being the original software.

## **2.12 MIT License**

The MIT License

Copyright/Copyright holders – see List of Open Source Components

Permission is hereby granted, free of charge, to any person obtaining a copy of this software and associated documentation files (the "Software"), to deal in the Software without restriction, including without limitation the rights to use, copy, modify, merge, publish, distribute, sublicense, and/or sell copies of the Software, and to permit persons to whom the Software is furnished to do so, subject to the following conditions:

The above copyright notice and this permission notice shall be included in all copies or substantial portions of the Software.

THE SOFTWARE IS PROVIDED "AS IS", WITHOUT WARRANTY OF ANY KIND, EXPRESS OR IMPLIED, INCLUDING BUT NOT LIMITED TO THE WARRANTIES OF MERCHANTABILITY, FITNESS FOR A PARTICULAR PURPOSE AND NONINFRINGEMENT. IN NO EVENT SHALL THE AUTHORS OR COPYRIGHT HOLDERS BE LIABLE FOR ANY CLAIM, DAMA-

GES OR OTHER LIABILITY, WHETHER IN AN ACTION OF CONTRACT, TORT OR OTHERWISE, ARISING FROM, OUT OF OR IN CONNECTION WITH THE SOFTWARE OR THE USE OR OTHER DEALINGS IN THE SOFTWARE.

### **2.13 Open Group License**

Copyright 1996, 1998 The Open Group.

Permission to use, copy, modify, distribute, and sell this software and its documentation for any purpose is hereby granted without fee, provided that the above copyright notice appear in all copies and that both that copyright notice and this permission notice appear in supporting documentation. The above copyright notice and this permission notice shall be included in all copies or substantial portions of the Software.

THE SOFTWARE IS PROVIDED "AS IS", WITHOUT WARRANTY OF ANY KIND, EXPRESS OR IMPLIED, INCLUDING BUT NOT LIMITED TO THE WARRANTIES OF MERCHANTABILITY, FITNESS FOR A PARTICULAR PURPOSE AND NONINFRINGEMENT. IN NO EVENT SHALL THE OPEN GROUP BE LIABLE FOR ANY CLAIM, DAMAGES OR OTHER LIABILITY, WHETHER IN AN ACTION OF CONTRACT, TORT OR OTHERWISE, ARISING FROM, OUT OF OR IN CONNECTION WITH THE SOFTWARE OR THE USE OR OTHER DEALINGS IN THE SOFTWARE.

Except as contained in this notice, the name of The Open Group shall not be used in advertising or otherwise to promote the sale, use or other dealings in this Software without prior written authorization from The Open Group.

### **2.14 Public Domain**

Public domain code is not subject to any license.

### **2.15 BSD One Clause License**

BSD One Clause License

Copyright/Copyright holders – see List of Open Source Components

All rights reserved.

Redistribution and use in source and binary forms, with or without modification, are permitted provided that the following conditions are met:

\* Redistributions of source code must retain the above copyright notice, this list of conditions and the following disclaimer.

THIS SOFTWARE IS PROVIDED BY THE COPYRIGHT HOLDERS AND CONTRIBUTORS "AS IS" AND ANY EXPRESS OR IMPLIED WARRANTIES, INCLUDING, BUT NOT LIMITED TO, THE IMPLIED WARRANTIES OF MERCHANTABILITY AND FITNESS FOR A PARTICULAR PURPOSE ARE DISCLAIMED. IN NO EVENT SHALL THE COPYRIGHT OWNER OR CONTRIBUTORS BE LIABLE FOR ANY DIRECT, INDIRECT, INCIDENTAL, SPECIAL, EXEMPLARY, OR CONSEQUENTIAL DAMAGES (INCLUDING, BUT NOT LIMITED TO, PROCUREMENT OF SUBSTITUTE GOODS OR SERVICES; LOSS OF USE, DATA, OR PROFITS; OR BUSINESS INTERRUPTION) HOWEVER CAUSED AND ON ANY THEORY OF LIABILITY, WHETHER IN CONTRACT, STRICT LIABILITY, OR TORT (INCLUDING NEGLIGENCE OR OTHERWISE) ARISING IN ANY WAY OUT OF THE USE OF THIS SOFTWARE, EVEN IF ADVISED OF THE POSSIBILITY OF SUCH DAMAGE.

### **2.16 ISC License**

ISC License (ISCL)

Copyright/Copyright holders – see List of Open Source Components

Permission to use, copy, modify, and/or distribute this software for any purpose with or without fee is hereby granted, provided that the above copyright notice and this permission notice appear in all copies.



THE SOFTWARE IS PROVIDED "AS IS" AND THE AUTHOR DISCLAIMS ALL WARRANTIES WITH REGARD TO THIS SOFTWARE INCLUDING ALL IMPLIED WARRANTIES OF MERCHANTABILITY AND FITNESS. IN NO EVENT SHALL THE AUTHOR BE LIABLE FOR ANY SPECIAL, DIRECT, INDIRECT, OR CONSEQUENTIAL DAMAGES OR ANY DAMAGES WHATSOEVER RESULTING FROM LOSS OF USE, DATA OR PROFITS, WHETHER IN AN ACTION OF CONTRACT, NEGLIGENCE OR OTHER TORTIOUS ACTION, ARISING OUT OF OR IN CONNECTION WITH THE USE OR PERFORMANCE OF THIS SOFTWARE.

## **2.17 SGI Free Software License B v2.0**

ISC License (ISCL)

Copyright/Copyright holders – see List of Open Source Components

Permission is hereby granted, free of charge, to any person obtaining a copy of this software and associated documentation files (the "Software"), to deal in the Software without restriction, including without limitation the rights to use, copy, modify, merge, publish, distribute, sublicense, and/or sell copies of the Software, and to permit persons to whom the Software is furnished to do so, subject to the following conditions:

The above copyright notice including the dates of first publication and either this permission notice or a reference to <http://oss.-sgi.com/projects/FreeB/> shall be included in all copies or substantial portions of the Software.

THE SOFTWARE IS PROVIDED "AS IS" AND THE AUTHOR DISCLAIMS ALL WARRANTIES WITH REGARD TO THIS SOFTWARE INCLUDING ALL IMPLIED WARRANTIES OF MERCHANTABILITY AND FITNESS. IN NO EVENT SHALL THE AUTHOR BE LIABLE FOR ANY SPECIAL, DIRECT, INDIRECT, OR CONSEQUENTIAL DAMAGES OR ANY DAMAGES WHATSOEVER RESULTING FROM LOSS OF USE, DATA OR PROFITS, WHETHER IN AN ACTION OF CONTRACT, NEGLIGENCE OR OTHER TORTIOUS ACTION, ARISING OUT OF OR IN CONNECTION WITH THE USE OR PERFORMANCE OF THIS SOFTWARE.

Except as contained in this notice, the name of Silicon Graphics, Inc. shall not be used in advertising or otherwise to promote the sale, use or other dealings in this Software without prior written authorization from Silicon Graphics, Inc.

## **2.18 Unicode Terms of Use**

For the general privacy policy governing access to this site, see the Unicode Privacy Policy. For trademark usage, see the Unicode® Consortium Name and Trademark Usage Policy.

### **A. Unicode Copyright.**

1. Copyright © 1991-2014 Unicode, Inc. All rights reserved.
2. Certain documents and files on this website contain a legend indicating that "Modification is permitted." Any person is hereby authorized, without fee, to modify such documents and files to create derivative works conforming to the Unicode® Standard, subject to Terms and Conditions herein.
3. Any person is hereby authorized, without fee, to view, use, reproduce, and distribute all documents and files solely for informational purposes in the creation of products supporting the Unicode Standard, subject to the Terms and Conditions herein.
4. Further specifications of rights and restrictions pertaining to the use of the particular set of data files known as the "Unicode Character Database" can be found in Exhibit 1.
5. Each version of the Unicode Standard has further specifications of rights and restrictions of use. For the book editions (Unicode 5.0 and earlier), these are found on the back of the title page. The online code charts carry specific restrictions. All other files, including online documentation of the core specification for Unicode 6.0 and later, are covered under these general Terms of Use.
6. No license is granted to "mirror" the Unicode website where a fee is charged for access to the "mirror" site.

7. Modification is not permitted with respect to this document. All copies of this document must be verbatim.

#### **B. Restricted Rights Legend.**

Any technical data or software which is licensed to the United States of America, its agencies and/or instrumentalities under this Agreement is commercial technical data or commercial computer software developed exclusively at private expense as defined in FAR 2.101, or DFARS 252.227-7014 (June 1995), as applicable. For technical data, use, duplication, or disclosure by the Government is subject to restrictions as set forth in DFARS 202.227-7015 Technical Data, Commercial and Items (Nov 1995) and this Agreement. For Software, in accordance with FAR 12-212 or DFARS 227-7202, as applicable, use, duplication or disclosure by the Government is subject to the restrictions set forth in this Agreement.

#### **C. Warranties and Disclaimers.**

1. This publication and/or website may include technical or typographical errors or other inaccuracies. Changes are periodically added to the information herein; these changes will be incorporated in new editions of the publication and/or website. Unicode may make improvements and/or changes in the product(s) and/or program(s) described in this publication and/or website at any time.
2. If this file has been purchased on magnetic or optical media from Unicode, Inc. the sole and exclusive remedy for any claim will be exchange of the defective media within ninety (90) days of original purchase.
3. EXCEPT AS PROVIDED IN SECTION C.2, THIS PUBLICATION AND/OR SOFTWARE IS PROVIDED "AS IS" WITHOUT WARRANTY OF ANY KIND EITHER EXPRESS, IMPLIED, OR STATUTORY, INCLUDING, BUT NOT LIMITED TO, ANY WARRANTIES OF MERCHANTABILITY, FITNESS FOR A PARTICULAR PURPOSE, OR NON-INFRINGEMENT. UNICODE AND ITS LICENSORS ASSUME NO RESPONSIBILITY FOR ERRORS OR OMISSIONS IN THIS PUBLICATION AND/OR SOFTWARE OR OTHER DOCUMENTS WHICH ARE REFERENCED BY OR LINKED TO THIS PUBLICATION OR THE UNICODE WEBSITE.

#### **D. Waiver of Damages.**

In no event shall Unicode or its licensors be liable for any special, incidental, indirect or consequential damages of any kind, or any damages whatsoever, whether or not Unicode was advised of the possibility of the damage, including, without limitation, those resulting from the following: loss of use, data or profits, in connection with the use, modification or distribution of this information or its derivatives.

#### **E. Trademarks & Logos.**

1. The Unicode Word Mark and the Unicode Logo are trademarks of Unicode, Inc. "The Unicode Consortium" and "Unicode, Inc." are trade names of Unicode, Inc. Use of the information and materials found on this website indicates your acknowledgement of Unicode, Inc.'s exclusive worldwide rights in the Unicode Word Mark, the Unicode Logo, and the Unicode trade names.
2. The Unicode Consortium Name and Trademark Usage Policy ("Trademark Policy") are incorporated herein by reference and you agree to abide by the provisions of the Trademark Policy, which may be changed from time to time in the sole discretion of Unicode, Inc.
3. All third party trademarks referenced herein are the property of their respective owners.

#### **F. Miscellaneous.**

1. Jurisdiction and Venue. This server is operated from a location in the State of California, United States of America. Unicode makes no representation that the materials are appropriate for use in other locations. If you access this server from other locations, you are responsible for compliance with local laws. This Agreement, all use of this site and any claims and damages resulting from use of this site are governed solely by the laws of the State of California without regard to any principles which would apply the laws of a different jurisdiction. The user agrees that any disputes regarding this site shall

be resolved solely in the courts located in Santa Clara County, California. The user agrees said courts have personal jurisdiction and agree to waive any right to transfer the dispute to any other forum.

2. Modification by Unicode. Unicode shall have the right to modify this Agreement at any time by posting it to this site. The user may not assign any part of this Agreement without Unicode's prior written consent.
3. Taxes. The user agrees to pay any taxes arising from access to this website or use of the information herein, except for those based on Unicode's net income.
4. Severability. If any provision of this Agreement is declared invalid or unenforceable, the remaining provisions of this Agreement shall remain in effect.
5. Entire Agreement. This Agreement constitutes the entire agreement between the parties.

## 2.19 libpng License

This copy of the libpng notices is provided for your convenience. In case of any discrepancy between this copy and the notices in the file png.h that is included in the libpng distribution, the latter shall prevail.

COPYRIGHT NOTICE, DISCLAIMER, and LICENSE:

The above copyright notice and this permission notice shall be included in all copies or substantial portions of the Software.

If you modify libpng you may insert additional notices immediately following this sentence. libpng versions 1.0.7, July 1, 2000, through 1.0.13, April 15, 2002, are Copyright (c) 2000-2002 Glenn Randers-Pehrson and are distributed according to the same disclaimer and license as libpng-1.0.6 with the following individuals added to the list of Contributing Authors:

Simon-Pierre Cadieux, Eric S. Raymond, Gilles Vollant

and with the following additions to the disclaimer:

There is no warranty against interference with your enjoyment of the library or against infringement. There is no warranty that our efforts or the library will fulfill any of your particular purposes or needs. This library is provided with all faults, and the entire risk of satisfactory quality, performance, accuracy, and effort is with the user.

libpng versions 0.97, January 1998, through 1.0.6, March 20, 2000, are Copyright (c) 1998, 1999 Glenn Randers-Pehrson, and are distributed according to the same disclaimer and license as libpng-0.96, with the following individuals added to the list of Contributing Authors:

Tom Lane, Glenn Randers-Pehrson, Willem van Schaik.

libpng versions 0.89, June 1996, through 0.96, May 1997, are Copyright (c) 1996, 1997 Andreas Dilger Distributed according to the same disclaimer and license as libpng-0.88, with the following individuals added to the list of Contributing Authors:

John Bowler, Kevin Bracey, Sam Bushe, Magnus Holmgren, Greg Roelofs, Tom Tanner.

libpng versions 0.5, May 1995, through 0.88, January 1996, are Copyright (c) 1995, 1996 Guy Eric Schalnat, Group 42, Inc. For the purposes of this copyright and license, "Contributing Authors" is defined as the following set of individuals:

Andreas Dilger, Dave Martindale, Guy Eric Schalnat, Paul Schmidt, Tim Wegner.

The PNG Reference Library is supplied "AS IS". The Contributing Authors and Group 42, Inc. disclaim all warranties, expressed or implied, including, without limitation, the warranties of merchantability and of fitness for any purpose. The Contributing Authors and Group 42, Inc. assume no liability for direct, indirect, incidental, special, exemplary, or consequential damages, which may result from the use of the PNG Reference Library, even if advised of the possibility of such damage. Permission is hereby granted to use, copy, modify, and distribute this source code, or portions hereof, for any purpose, without fee, subject to the following restrictions:

1. The origin of this source code must not be misrepresented.

**Il contenuto di questo manuale rappresenta lo stato del manuale d'uso al momento della stampa e potrebbe non essere completamente valido in futuro. Per ulteriori informazioni, consulta la prima pagina per la nota completa di esclusione di responsabilità.**

2. Altered versions must be plainly marked as such and must not be misrepresented as being the original source.
3. This Copyright notice may not be removed or altered from any source or altered source distribution.

The Contributing Authors and Group 42, Inc. specifically permit, without fee, and encourage the use of this source code as a component to supporting the PNG file format in commercial products. If you use this source code in a product, acknowledgment is not required but would be appreciated. A "png\_get\_copyright" function is available, for convenient use in "about" boxes and the like:

```
printf("%s",png_get_copyright(NULL));
```

Also, the PNG logo (in PNG format, of course) is supplied in the files "pngbar.png" and "pngbar.jpg (88x31) and "pngnow.png" (98x31).

Libpng is OSI Certified Open Source Software. OSI Certified Open Source is a certification mark of the Open Source Initiative.

Glenn Randers-Pehrson

randeg@alum.rpi.edu

April 15, 2002

#### **2.20 zlib License**

Copyright/Copyright holders – see List of Open Source Components

This software is provided 'as-is', without any express or implied warranty. In no event will the authors be held liable for any damages arising from the use of this software.

Permission is granted to anyone to use this software for any purpose, including commercial applications, and to alter it and redistribute it freely, subject to the following restrictions:

1. The origin of this software must not be misrepresented; you must not claim that you wrote the original software. If you use this software in a product, an acknowledgment in the product documentation would be appreciated but is not required.
2. Altered source versions must be plainly marked as such, and must not be misrepresented as being the original software.
3. This notice may not be removed or altered from any source distribution.

---

## **4.1.6. Messaggi sul display del conducente**

Il display del conducente può visualizzare messaggi di informazione o ausilio per il conducente a seguito di diversi eventi.

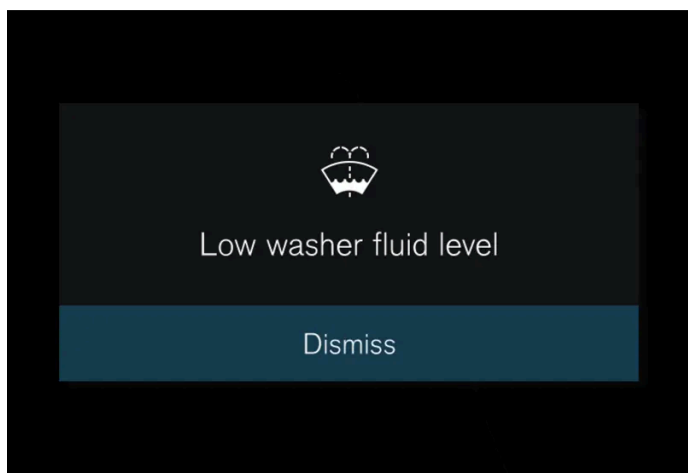

I messaggi vengono visualizzati al centro del display del conducente. Il layout può variare e i messaggi possono essere visualizzati assieme a grafica, simboli e pulsanti, ad esempio per confermare il messaggio o accettare una richiesta.

#### Gestione del messaggio

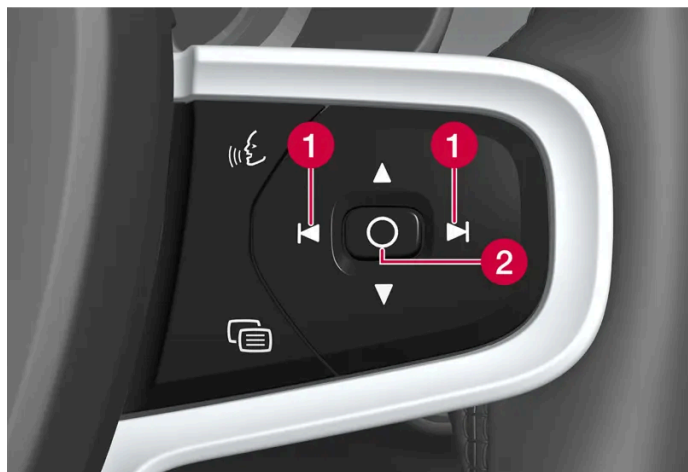

1 Sinistra/destra

2 Conferma

Il messaggio sparisce dal display del conducente quando viene confermato/rettificato; alcuni messaggi scelti vanno a finire nella videata notifiche del display centrale.

## Messaggi di servizio

Di seguito sono elencati i messaggi di assistenza e il loro significato.

Messaggio	Funzione
Non guidare <sup>[1]</sup>	Fermarsi e contattare un riparatore. Rischio di danno grave.
Prenotare manutenzione regolare	Rivolgersi a un riparatore <sup>[1]</sup> per effettuare il tagliando. Visualizzato prima del tagliando successivo.
Manutenzione regolare necessaria	Rivolgersi a un riparatore <sup>[1]</sup> per effettuare il tagliando. Visualizzato in corrispondenza del tagliando successivo.
Manutenzione regolare scaduta	Rivolgersi a un riparatore <sup>[1]</sup> per effettuare il tagliando. Visualizzato al superamento del tagliando successivo.

Il contenuto di questo manuale rappresenta lo stato del manuale d'uso al momento della stampa e potrebbe non essere completamente valido in futuro. Per ulteriori informazioni, consulta la prima pagina per la nota completa di esclusione di responsabilità.

<sup>[1]</sup> Insieme ad alcuni messaggi è visualizzato il punto in cui si è verificato il problema.

---

## 4.2. Display centrale

---

### 4.2.1. Impostazioni

---

#### 4.2.1.1. Ripristino dei dati utente

Il ripristino dei dati utente e delle impostazioni di sistema avviene tramite il display centrale.

Impostazioni ripristinabili ai valori standard:

- impostazioni app
- impostazioni di rete (solo ad opera dell'amministratore)
- ripristino ai valori di fabbrica (solo ad opera dell'amministratore) - profili, dati utente, chiavi associate e impostazioni personalizzate e simili vengono eliminati.

In caso di passaggio di proprietà, i dati utente e le impostazioni di sistema devono essere ripristinati ai valori di fabbrica.

##### Ripristino delle impostazioni dal display centrale

- 1 Premere .
- 2 Procedere a **Sistema, Alternative di ripristino** per resettare l'impostazione desiderata.

Per ripristinare le impostazioni di rete o ripristinare l'auto alle impostazioni di fabbrica è necessario che il profilo utente abbia diritti di amministratore. Questi diritti possono essere attribuiti in **Impostazioni profilo** cliccando l'opzione **Diventa un amministratore**. Il profilo proprietario ha sempre i diritti di amministratore.

In caso di ripristino alle impostazioni di fabbrica è necessaria anche la presenza di tutte le chiavi dell'auto a bordo.

---

#### 4.2.1.2. Modifica delle unità di sistema

Le impostazioni per le unità di misura sono eseguite dal display centrale.

- 1 Premere .
  - 2 Proseguire a **Sistema, Unità**.
  - 3 Selezionare lo standard desiderato delle unità di misura per distanza, velocità, temperatura, ecc.
- Vengono modificate le unità di misura sul display del conducente e sul display centrale.

---

### 4.2.1.3. Modifica della lingua di sistema

Le impostazioni per la lingua sono eseguite dal display centrale.

 **Nota**

Modificando la lingua del display centrale, alcune informazioni per il proprietario potrebbero non essere conformi alle norme e alle leggi nazionali o locali. Non impostare una lingua che non si conosce, in quanto potrebbe essere difficile tornare indietro nella struttura del menu sullo schermo.

- 1 Premere .
  - 2 Proseguire a **Sistema, Lingue e inserimento dati**.
  - 3 Selezionare la lingua desiderata.
- Viene modificata la lingua sul display del conducente e sul display centrale.

Modificando la lingua del sistema viene modificata anche la lingua per l'Assistente Google. Se si desidera un'altra lingua per l'Assistente Google, selezionarla separatamente nel menu per Assistente Google.

---

### 4.2.1.4. Impostazioni per l'Head-Up Display\*

Regolare la posizione, la luminosità o la rotazione dell'Head-Up Display.

#### Impostazioni di sistema

Le impostazioni si effettuano ad automobile accesa, quando sul parabrezza è proiettata l'immagine.

- 1 Premere .
- 2 Selezionare **Comandi**.
- 3 In **Display** selezionare l'impostazione da regolare.

#### Regolare la posizione o la luminosità

Le informazioni sul display si adattano in automatico alle condizioni di luce sullo sfondo. La luminosità viene influenzata anche quando essa viene regolata per gli altri display dell'auto.

Cliccare l'impostazione da regolare.

- 1 La posizione o l'intensità possono essere regolate con la pulsantiera destra al volante.

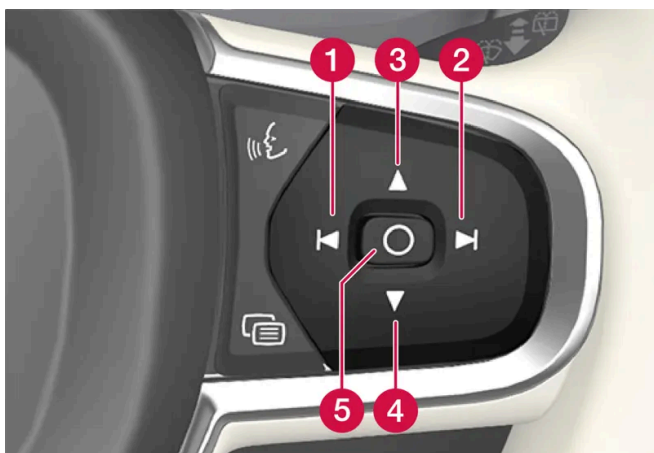

- 1 Riduzione della luminosità
- 2 Aumento della luminosità
- 3 Spostamento verso l'alto
- 4 Spostamento verso il basso
- 5 Conferma

#### Ruotare

In caso di sostituzione del parabrezza o dell'unità di visualizzazione, può essere necessario ruotare l'immagine.

Cliccare l'impostazione da regolare.



- 1 L'immagine può essere ruotata con la pulsantiera destra al volante.

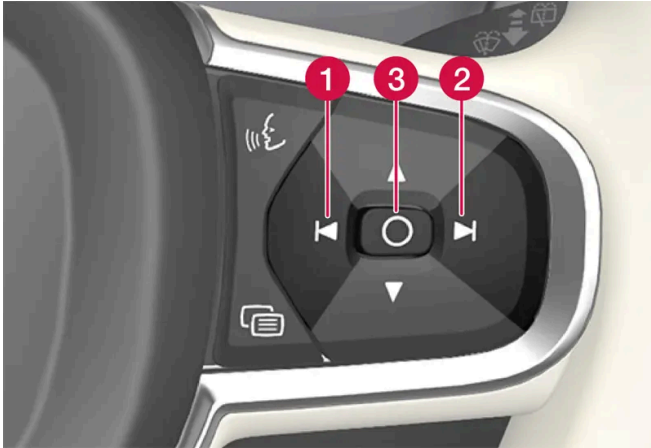

- 1 Ruotare in senso orario
- 2 Ruotare in senso antiorario
- 3 Conferma

\* Optional/accessorio.

---

## 4.2.1.5. Impostazioni per lo sbloccaggio

È possibile selezionare diverse sequenze di sbloccaggio.

- 1 Premere  sul display centrale.
- 2 Premere **Comandi**.
- 3 Selezionare l'impostazione per lo sblocco.

---

## 4.2.1.6. Impostazione del limite di velocità per Care Key

La limitazione della velocità per Care Key viene impostata dal display centrale.

La limitazione della velocità per Care Key può essere impostata solo da un profilo con diritti di amministratore. Per raggiungere le impostazioni:

- 1 Premere  sul display centrale.
  - 2 Selezionare **Profili**.
  - 3 Selezionare **Chiave limitata**.
  - 4 Attivare **Limite di velocità** e selezionare la velocità massima desiderata <sup>[1]</sup>.
- La limitazione della velocità è attivata quando l'auto è utilizzata con Care Key.

Per disattivare la funzione, l'auto deve essere sbloccata con una chiave senza restrizioni. La limitazione della velocità per Care Key può essere disattivata tramite le impostazioni dal display centrale. Successivamente Care Key può essere usata come una chiave ordinaria.

#### Indicazioni sul display del conducente

Una limitazione della velocità attiva viene indicata sul display centrale con un simbolo e con il messaggio **Il limite di velocità non può essere superato chiave Salvavita in uso**. Una linea tratteggiata gialla sul tachimetro indica la limitazione della velocità attuale.

Simbolo	Funzione
	Il limite di velocità è attivo.

<sup>[1]</sup> L'intervallo possibile è 50-150 km/h (30-95 mph), con passi di 10 km/h (5 mph).

## 4.2.1.7. Impostazioni per l'indicazione di bloccaggio

Nel menu di impostazione sul display centrale si possono selezionare diverse opzioni per la conferma del bloccaggio e dello sbloccaggio dell'automobile.

- 1 Premere  sul display centrale.
- 2 Premere **Comandi**.
- 3 Scegliere di attivare o disattivare la conferma al momento del bloccaggio/sbloccaggio.

## 4.2.1.8. Impostazioni per lo sbloccaggio senza chiave\*

È possibile selezionare diverse sequenze di sbloccaggio senza chiave.

- 1 Premere  sul display centrale.
- 2 Premere **Comandi**.
- 3 Selezionare l'impostazione per lo sblocco.

\* Optional/accessorio.

---

## 4.2.2. Profili utente

---

### 4.2.2.1. Profili utente

Molte delle impostazioni effettuate in auto possono essere salvate in un profilo utente personale.

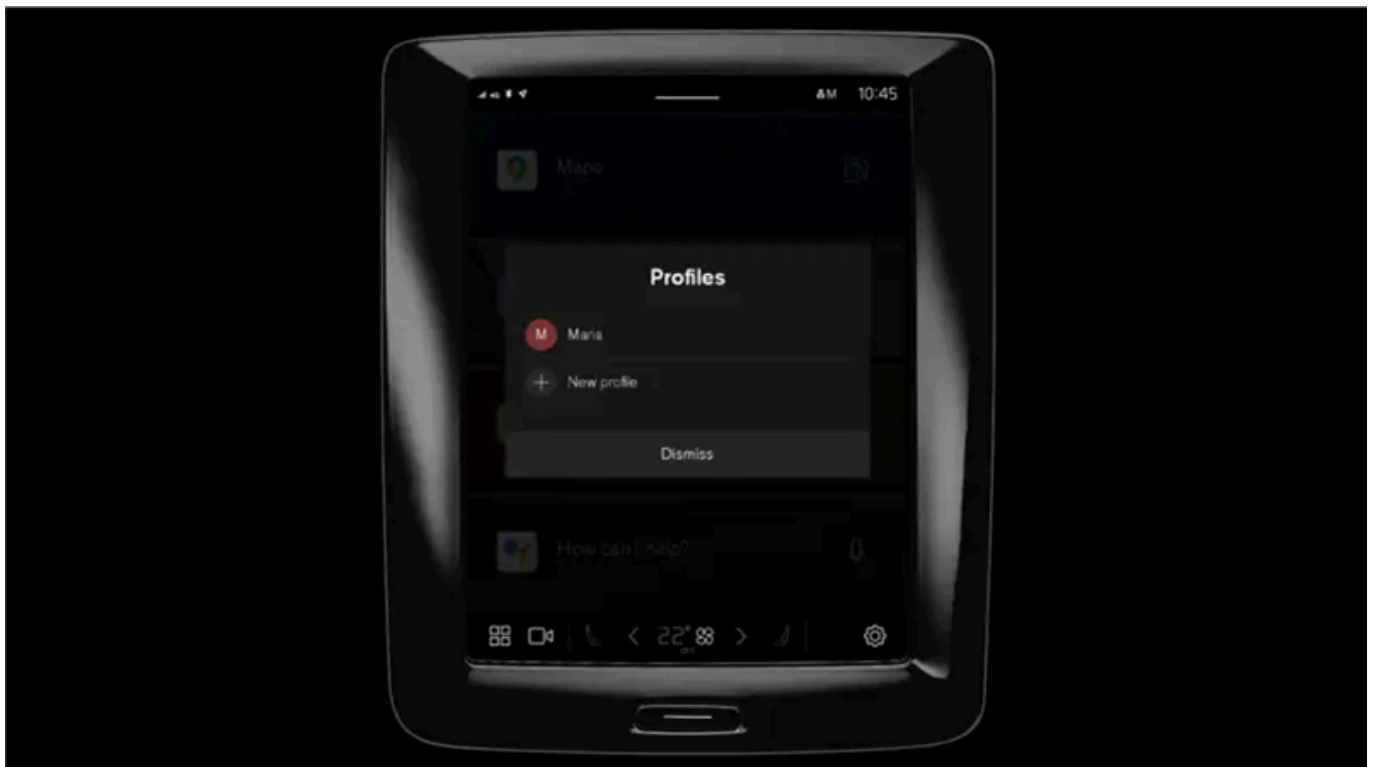

Il profilo **Proprietario** è preinstallato e attivo nell'auto in occasione del primo uso o dopo un ripristino alle impostazioni di fabbrica.

Il profilo **Proprietario** ha diritti di amministratore e non può essere cancellato.

Trascinare verso il basso la videata notifiche per accedere ai profili utente.

**Il contenuto di questo manuale rappresenta lo stato del manuale d'uso al momento della stampa e potrebbe non essere completamente valido in futuro. Per ulteriori informazioni, consulta la prima pagina per la nota completa di esclusione di responsabilità.**

Nel campo di stato viene visualizzato un simbolo  insieme alle iniziali del profilo attivo. Quando il sistema è disconnesso, il campo di stato non visualizza nessun simbolo/iniziali.

## Selezione del profilo automatica

È possibile collegare la propria chiave a un profilo. In questo modo il profilo con tutte le impostazioni viene selezionato in automatico ad ogni identificazione della specifica chiave in occasione dello sblocco o dell'apertura della portiera conducente.

Il profilo usato per ultimo si attiva se una chiave non è associata a uno specifico profilo.

## Generalità sulle impostazioni

Le modifiche delle impostazioni dell'auto vengono salvate in vari modi a seconda della categoria cui appartengono. Le impostazioni possono essere personali, globali o adattate a un ciclo di guida.

### Impostazioni personali

Le impostazioni personali vengono salvate in un profilo attivo.

Esistono due tipi di impostazioni personali:

- Impostazioni funzioni auto – impostazioni che riguardano supporti al conducente, clima lato conducente, sedile conducente, retrovisori esterni e illuminazione interna e esterna. Queste impostazioni preservano i rispettivi valori quando è aggiunto un profilo o alla disconnessione di un profilo attivo.
- Impostazioni per audio e media – impostazioni che riguardano navigazione, impianto audio e multimediale, app e account associati. Queste impostazioni ripristinano i valori standard quando è aggiunto un profilo o alla disconnessione di un profilo attivo.

### Impostazioni globali

Le impostazioni globali non cambiano in occasione del cambio di profilo. Restano invariate a prescindere dal profilo che è attivo. Esempi di impostazioni globali: clima lato passeggero, funzione di memoria per il sedile passeggero e alcune impostazioni di sistema.

### Impostazioni standard per il ciclo di guida

Alcune impostazioni ripristinano i valori standard<sup>[1]</sup> dopo un ciclo di guida.

È possibile regolare i valori di queste impostazioni durante la guida. In occasione del successivo ciclo di guida, le impostazioni ripristineranno i rispettivi valori standard.

<sup>[1]</sup> Le impostazioni standard possono variare a seconda del mercato.

---

## 4.2.2.2. Associare la chiave al profilo utente

È possibile associare la propria chiave a un profilo. In questo modo il profilo con tutte le impostazioni viene selezionato in automatico ad ogni identificazione della specifica chiave in occasione dello sblocco o dell'apertura della portiera conducente.

Se la chiave non è stata associata a un profilo, si attiverà l'ultimo profilo usato all'avviamento dell'auto. Al primo avviamento viene selezionato automaticamente il profilo **Proprietario**.

## Associare la chiave al profilo

### Nota

Se la chiave era associata a un altro profilo, l'associazione verrà trasferita dal precedente profilo a quello attivo.

- 1 Premere .
- 2 Selezionare **Profili**.
- 3 Selezionare **Collega la chiave al profilo** per associare la chiave selezionata a un profilo.

Un profilo può essere associato solo alla chiave usata in auto al momento. In presenza di più chiavi nell'auto sarà visualizzato il messaggio **Trovata più di una chiave**. Posiziona la chiave che desideri collegare sul lettore di backup.



Posizione del lettore di riserva nella consolle del tunnel.

## Disassociare la chiave da un profilo

- 1 Premere .
- 2 Selezionare **Profili**.
- 3 Selezionare **Disconnettere la chiave dal profilo** per rimuovere il profilo attivo dalla chiave associata.

È possibile disassociare una chiave dal profilo anche se la chiave non è presente in auto.

## 4.2.2.3. Gestione dei profili utente

È possibile passare a un altro profilo anche se la chiave usata è associata a un altro profilo.

### Creare un profilo

- 1 Trascinare verso il basso la videata notifiche per accedere ai profili utente.
  - 2 Toccare il profilo attivo.
  - 3 Selezionare **Nuovo profilo**.
  - 4 Il profilo viene creato.
- Il profilo viene impostato come profilo attivo.

Per impostare il nuovo profilo, l'utente viene guidato con un flusso interattivo. Si può scegliere di associare un telefono all'auto o di associare vari account al profilo, per esempio Volvo ID. È anche possibile saltare alcuni passaggi e completarli successivamente.

È possibile creare fino a sei diversi profili.

### Selezionare un profilo

- 1 Trascinare verso il basso la videata notifiche per accedere ai profili utente.
  - 2 Toccare il profilo attivo.
  - 3 Vengono visualizzati i profili selezionabili.
  - 4 Selezionare il profilo desiderato.
- Il profilo è selezionato e il sistema carica le impostazioni del profilo selezionato.

#### Nota

Per interrompere lo spostamento del sedile in occasione del cambio di profilo, premere uno dei pulsanti sulla seduta del sedile anteriore.

### Disconnettere un profilo

- 1 Trascinare verso il basso la videata notifiche per accedere ai profili utente.

**2** Selezionare **Esci**.

➤ Avviene la disconnessione dal profilo e non è più possibile accedere agli account associati ad esso.

**3** Il sistema entra in una modalità disconnessa e le impostazioni modificate non vengono salvate in nessun profilo.

 **Nota**

Creare, selezionare e disconnettersi dal profilo utente è possibile solo ad auto ferma.

## 4.2.2.4. Impostazioni profilo

Dalle impostazioni per il profilo è fra l'altro possibile modificare il nome del profilo, aggiungere o rimuovere chiavi associate, collegare vari account (per esempio Volvo ID), attivare la schermata di blocco e cancellare il profilo attivo.

### Attivare la schermata di blocco

Quando la schermata di blocco è attivata, è richiesta una password per poter usare il profilo attivo.

**1** Premere .

**2** Selezionare **Profili**.

**3** Selezionare **Blocco-schermo**.

**4** Selezionare il tipo di schermata di blocco e attivare.

➤ La schermata di blocco appare sul display centrale in occasione del cambio di profilo e ad ogni riavvio del sistema.

## Cancellare il profilo

Le impostazioni memorizzate in uno o più profili possono essere cancellate solo ad auto ferma.

- 1 Premere .
- 2 Selezionare **Profili**.
- 3 Selezionare **Elimina questo profilo**.
  - Le informazioni di utenza e le connessioni al profilo vengono cancellate.
- 4 Il sistema entra in una modalità disconnessa e le impostazioni modificate non vengono salvate in nessun profilo.

## Diventare amministratore

È possibile conferire a un profilo i diritti di amministratore.

- 1 Premere .
- 2 Selezionare **Profili**.
- 3 Selezionare **Diventa un amministratore**.

## Cambiare nome al profilo

- 1 Premere .
- 2 Selezionare **Profili**.
- 3 Premere **Modifica** presso il nome del profilo corrente.
- 4 Modifica il nome del profilo e confermare la modifica.

---

## 4.2.2.5. Associare un account al profilo utente

È possibile aggiungere account al profilo utente selezionato. Esempi di account che possono essere aggiunti sono Volvo ID e account Google.

### Aggiungere un account

Il contenuto di questo manuale rappresenta lo stato del manuale d'uso al momento della stampa e potrebbe non essere completamente valido in futuro. Per ulteriori informazioni, consulta la prima pagina per la nota completa di esclusione di responsabilità.



- 1 Premere .
- 2 Selezionare **Profili**.
- 3 Selezionare **Account**.
- 4 Scegliere di aggiungere un account.
  - Viene visualizzato un elenco degli account che possono essere aggiunti.
- 5 Selezionare l'account desiderato.

Seguire poi le istruzioni visualizzate. Le istruzioni dipendono dal tipo di account selezionato.

---

## 4.2.3. Display centrale

Molte funzioni dell'automobile si gestiscono dal display centrale. Qui viene presentato il display centrale con le relative funzioni.



## Videata Home

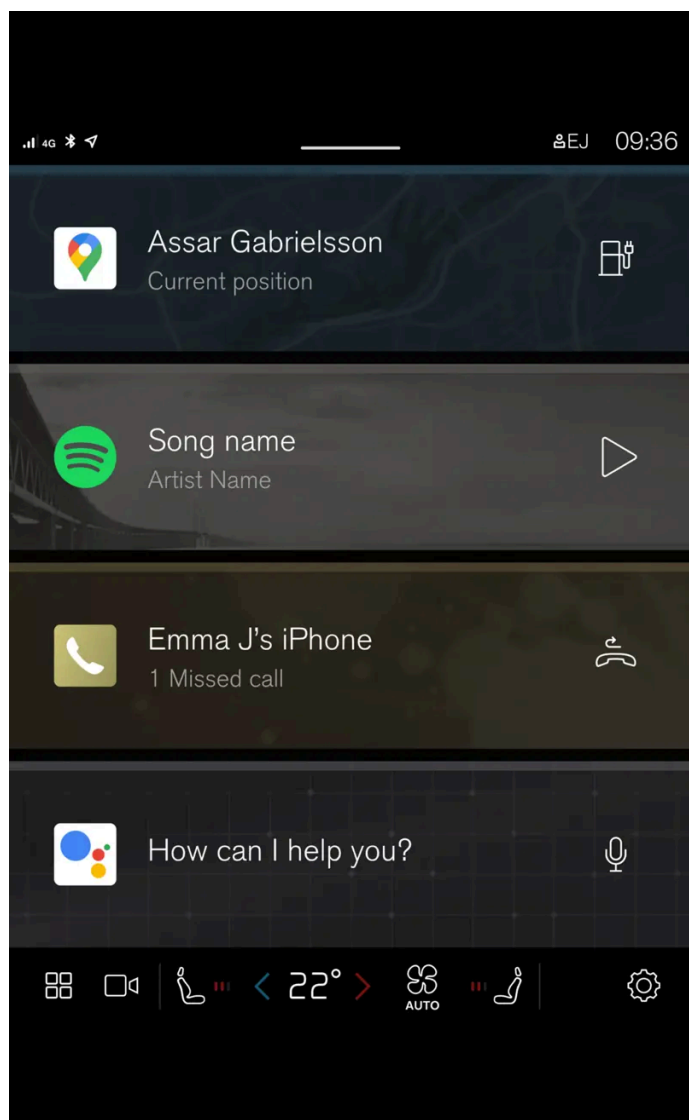

La videata Home è la videata iniziale che appare all'accensione dello schermo.

La videata Home consiste di quattro videate parziali che visualizzano le app usate di recente. Dalla videata Home sono raggiungibili anche varie videate, per es.: videata climatizzatore, videata telecamere, videata app e videata notifiche.

## Videata telecamere

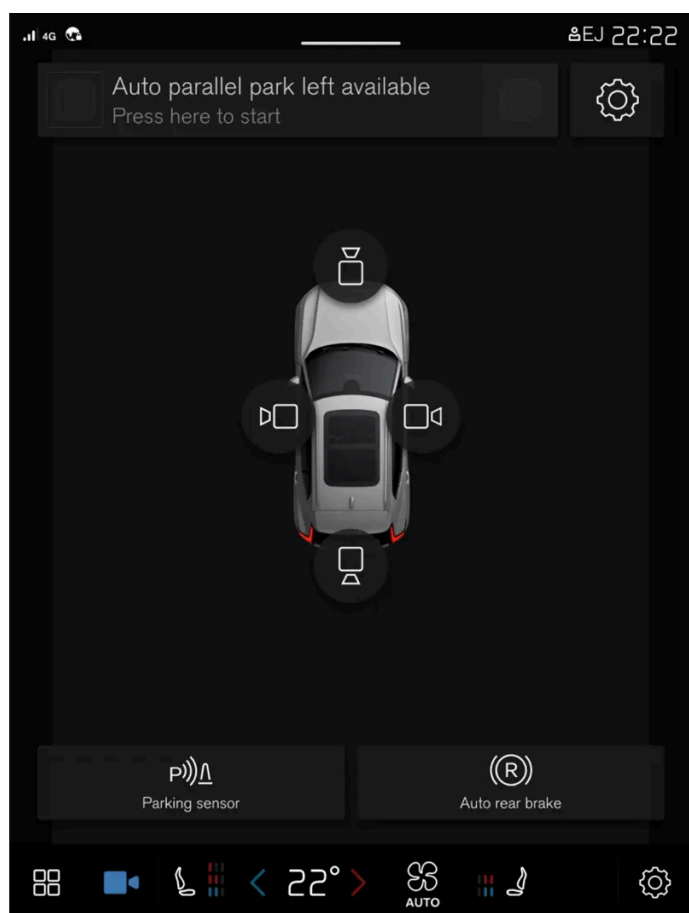

La videata telecamere mostra le telecamere di assistenza al parcheggio (PAC<sup>[1]</sup>) che visualizzano una videata composta a 360° nonché una videata separata per le rispettive quattro telecamere: videata della telecamera posteriore, anteriore, sinistra e destra.

## Videata app

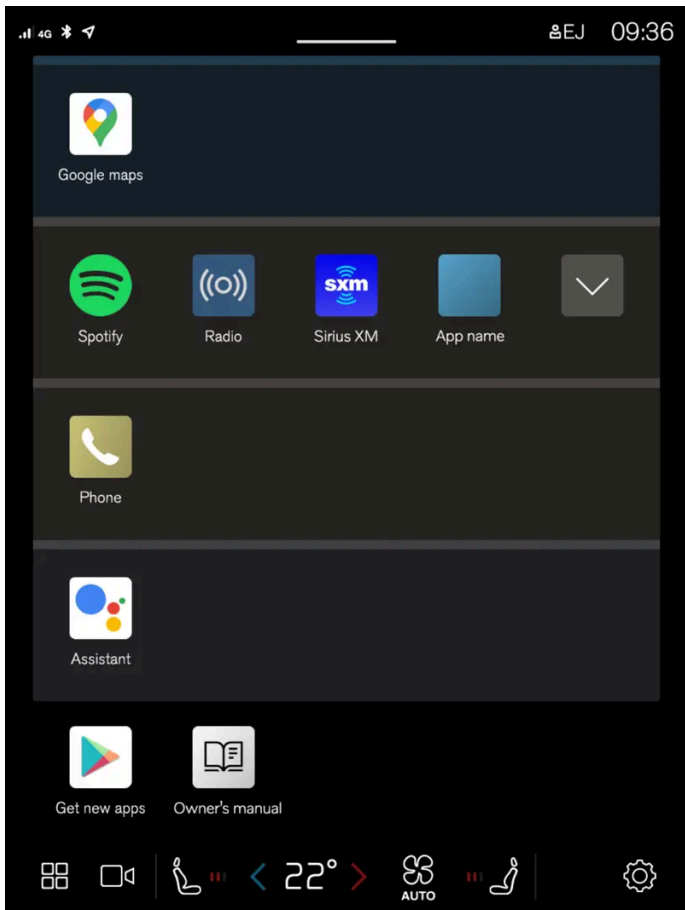

Videata per le app scaricate (app di terza parte) o per quelle preinstallate nell'auto.

### Nota

All'occorrenza, dal display centrale, è possibile impostare il climatizzatore per raffreddare l'impianto multimediale. Nei casi in cui viene visualizzato il messaggio **Raffreddamento sistema infotainment** sul display del conducente.

[1] Park Assist Camera

## 4.2.4. Utilizzo del display centrale

Numerose funzioni dell'automobile si gestiscono e regolano dal display centrale. Il display centrale è un touch screen che reagisce al tatto.

### Utilizzo della funzionalità di interfaccia touch del display centrale

Lo schermo reagisce in modo diverso a seconda che si trascini un oggetto, si scorra un dito o si prema. Tramite diversi gesti sullo schermo, è possibile ad esempio scorrere le varie videate, selezionare oggetti e scorrere un elenco.

Il display centrale è uno schermo a sfioramento ottico.

**Il contenuto di questo manuale rappresenta lo stato del manuale d'uso al momento della stampa e potrebbe non essere completamente valido in futuro. Per ulteriori informazioni, consulta la prima pagina per la nota completa di esclusione di responsabilità.**

Due persone possono interagire contemporaneamente con lo schermo, ad esempio per regolare il climatizzatore per il lato conducente o passeggero.

 **Importante**

Non utilizzare oggetti appuntiti, perché potrebbero graffiare lo schermo.

 **Nota**

Se si indossano guanti, la risposta del touch screen potrebbe essere limitata o impedita.

## Ritorno alla videata Home da un'altra videata

- 1 Premere brevemente il pulsante Home sotto il display centrale.
  - > Viene visualizzata l'ultima modalità utilizzata per la videata Home.

## Utilizzo dei comandi sul display centrale

Per numerose funzioni dell'automobile si utilizzano dei comandi. Ad esempio, per regolare la temperatura è possibile:

- portare il comando alla temperatura desiderata
- premere + o – per aumentare o diminuire gradualmente la temperatura
- premere il pulsante corrispondente alla temperatura desiderata sul comando.

## 4.2.5. Videate del display centrale

Il display centrale si avvia automaticamente quando viene aperta la portiera del conducente.

### Videata Home

La videata Home è quella iniziale all'accensione dello schermo. Consiste di quattro videate parziali.

È possibile scegliere le app visualizzate sulle videate parziali della videata Home. Un'app selezionata dalla videata app si avvia nella corrispondente videata parziale della videata Home.

Le videate parziali sono dinamiche e visualizzano le app usate di recente, per es. navigazione, media o telefono. Premere l'app desiderata per espanderla o scorrere da sinistra sulla videata parziale per visualizzare altre app.

### Campo di stato

Nella parte superiore dello schermo sono visualizzate le attività in corso nell'automobile. Nel campo di stato vengono visualizzate fra l'altro informazioni su profilo utente attivo, rete e connessione nonché l'orologio.

## Videata notifiche

In alto sullo schermo sono raccolte le notifiche dell'auto.

Trascinare la scheda verso il basso per accedere alla videata notifiche. Qui vengono per esempio visualizzate le chiamate perse o informazioni concernenti l'auto. In presenza di una nuova notifica, il simbolo per la videata notifiche è blu. Dalla videata notifiche possono essere raggiunti anche i profili utente.

Uscire dalla videata notifiche premendo fuori dalle notifiche, sul pulsante Home o scorrendo verso l'alto. La videata coperta torna visibile e riutilizzabile.

## Videata climatizzatore

In basso sullo schermo ci sono pulsanti per videata app, impostazioni generali e impostazioni più comuni per il climatizzatore, per es. relative a temperatura abitacolo e riscaldamento sedili.

Premere il pulsante di temperatura in basso al centro sul display centrale per aprire la videata climatizzatore e avere ulteriori possibilità di impostazione.

Premere il pulsante Home per chiudere la videata climatizzatore.

## Videata telecamere

La videata telecamere si attiva automaticamente quando è usata la posizione del cambio R.

La videata telecamere mostra le telecamere di assistenza al parcheggio (PAC<sup>[1]</sup>) che visualizzano una videata composta a 360° nonché una videata separata per le rispettive quattro telecamere: videata della telecamera posteriore, anteriore, sinistra e destra.

La videata telecamere si spegne automaticamente quando l'auto marcia a una certa velocità e può essere spenta premendo  o il pulsante Home.

## Videata app

Premere  in basso sul display centrale.

La videata app dà accesso alle app dell'auto preinstallate e scaricate. Dalla videata app è possibile scaricare e installare ulteriori app; da qui può essere anche raggiunto il manuale del proprietario.

Premere un'app per aprirla in modalità a schermo intero.

## Profili utente

Trascinare verso il basso la videata notifiche per accedere ai profili utente.

Molte impostazioni dell'automobile sono personalizzabili e possono essere memorizzate in uno o più profili utente.

In un profilo utente possono essere memorizzate fra l'altro le impostazioni relative a display, specchi retrovisori, sedili anteriori, navigatore, impianto audio e media, lingua e comando vocale.

Dalla videata notifiche è possibile aggiungere profili, uscire dai profili e passare da un profilo all'altro.

[1] Park Assist Camera

---

## 4.2.6. Gestione delle videate parziali sul display centrale

La videata Home e la videata app del display centrale contengono videate parziali espandibili.

### Espandere un'app nella videata Home

Espandere un'app:

- 1 Premere la app desiderata. Quando un'app viene aperta, le altre app vengono temporaneamente scostate via.  
L'app aperta dà accesso alle sue funzioni basilari.

Chiudere un'app:

- 1 Premere brevemente il pulsante fisico Home sotto il display centrale.

### Espandere una videata parziale nella videata app

Ingrandimento di una videata parziale:

- 1 Premere .
- > La videata parziale si espande e dà accesso a ulteriori app.

Chiusura di una videata parziale ingrandita:

- 1 La videata parziale può essere chiusa in due modi:
  - Premere .

- Premere brevemente il pulsante Home in basso sul display centrale.







Pulsante Home per il display centrale.

È possibile tornare alla videata Home in qualsiasi momento premendo il pulsante Home.

## 4.2.7. Simboli nel campo di stato sul display centrale

Panoramica dei simboli che possono essere visualizzati nel campo di stato del display centrale.

Il campo di stato indica le attività in corso e, in determinati casi, il loro stato. Poiché lo spazio nel campo è limitato, non sempre sono visualizzati tutti i simboli. Di seguito riportiamo alcuni esempi.

Simbolo	Funzione
	Connesso alla rete.
LTE2G3G4G	Tipo di rete.
R	Roaming attivato.
	Dispositivo Bluetooth connesso.
	Le informazioni vengono inviate a/da GPS.
15:45	Orologio.
	Ricarica del telefono senza filo.

## 4.2.8. Trasferire le app sul display centrale

La videata app è costituita da quattro videate parziali nelle quali le app possono essere trasferite e ordinate come desiderato. Espandere una videata parziale per avere accesso a più app di quelle visualizzate.

Le nuove app installate vanno a finire nella videata app.



- 1 Aprire la videata app.  
Premere .
- 2 Tenere premuta una app.  
➤ Ora è possibile spostarla/o.
- 3 Trascinare la app nella posizione desiderata nella videata app.

Scorrere un dito sullo schermo per scorrere la videata verso l'alto o il basso.

**i Nota**

Una videata parziale non può essere lasciata vuota senza app.

**i Nota**

Le app non possono essere spostate in posti già occupati.

## 4.2.9. Messaggi sul display centrale

Nella seguente immagine esemplificativa viene mostrato come messaggi e notifiche possono apparire sul display centrale in vari contesti.

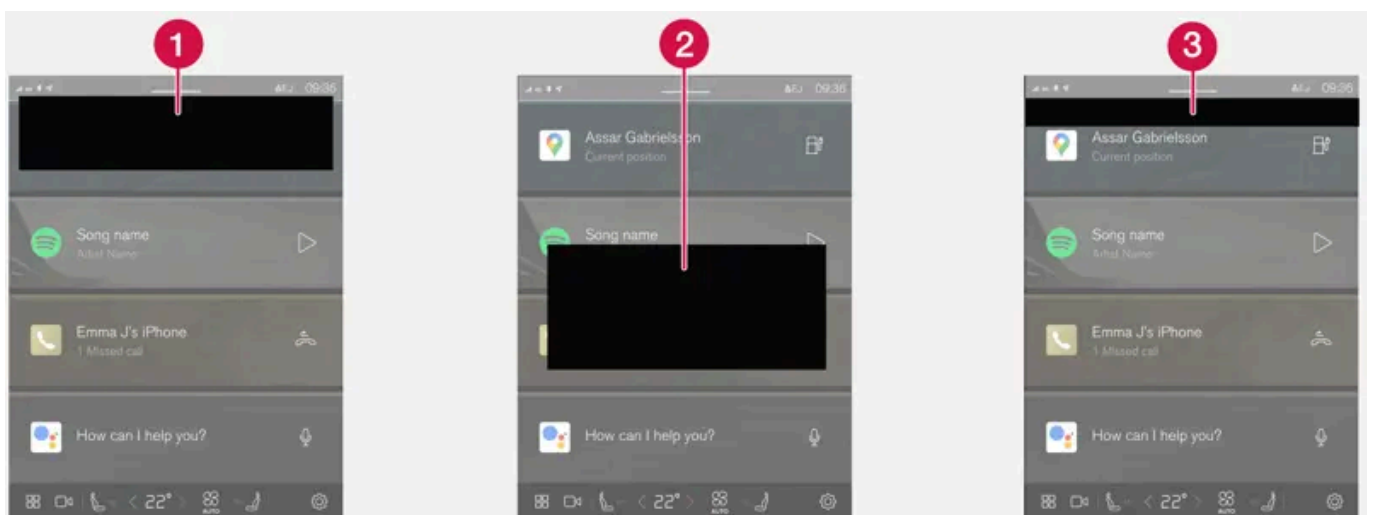

- 1 Visualizzati in alto sul display centrale. Richiedono di essere trattati direttamente e possono avere fino a tre pulsanti tramite cui l'utente può trattarli. Rifiutare scorrendo con il dito a destra o a sinistra; il messaggio viene così salvato nella videata notifiche.
- 2 Visualizzati in una finestra sul display centrale e richiedono trattamento diretto. Possono avere fra 1-3 pulsanti per la gestione.

**Il contenuto di questo manuale rappresenta lo stato del manuale d'uso al momento della stampa e potrebbe non essere completamente valido in futuro. Per ulteriori informazioni, consulta la prima pagina per la nota completa di esclusione di responsabilità.**

- 3 Visualizzati per alcuni secondi in alto sul display centrale. Non è possibile fare nulla con la notifica ed essa non è salvata da nessuna parte.

## 4.2.10. Tastiera sul display centrale

Con la tastiera del display centrale è possibile scrivere con i tasti sullo schermo o "disegnando" a mano sullo schermo caratteri come lettere, numeri o parole.

Con la tastiera è possibile digitare caratteri fra l'altro per comporre messaggi di testo dall'auto e password, o per cercare argomenti nel manuale del proprietario digitale.

La tastiera è visualizzata solamente quando è possibile scrivere sullo schermo.



Premere questo pulsante per nascondere la tastiera. Se non è possibile, il pulsante non è visualizzato.



Premere questo pulsante per utilizzare l'inserimento normale dei caratteri.



Premere questo pulsante per disegnare caratteri manualmente.

Confermare l'inserimento del testo premendo il pulsante di conferma sopra la tastiera. L'aspetto del pulsante può variare in base al contesto.

### Scrittura manuale di parole o caratteri

- 1 Scrivere una parola o carattere nel campo delle lettere scritte a mano.
  - > Appaiono proposte di parole o caratteri. La proposta più adatta appare in alto sulla lista.



#### Importante

Non utilizzare oggetti appuntiti, perché potrebbero graffiare lo schermo.

- 2 È possibile selezionare un'altra parola o carattere dalla lista premendo sulla corrispondente voce. Altrimenti basta attendere un po'.
  - > La parola o il carattere vengono inseriti in automatico.

### Varianti di lettere o caratteri

Le varianti di lettere o caratteri per es. **é** o **è** vengono digitate tenendo premuti la lettera o il carattere. Appare un riquadro con le possibili varianti e la variante desiderata può essere selezionata premendo su essa. Astenendosi dal selezionare una variante, verranno usati la lettera o il carattere originari.

---

## 4.2.11. Modifica della lingua della tastiera sul display centrale

Per passare da una lingua all'altra della tastiera, è necessario aver dapprima aggiunto le lingue in **Impostazioni**.

### Aggiunta o rimozione delle lingue nelle impostazioni

La tastiera è impostata automaticamente sulla stessa lingua usata per il sistema. La lingua della tastiera può essere adattata manualmente senza influenzare la lingua del sistema.

- 1 Premere su  in basso sul display centrale.
  - 2 Premere **Sistema, Lingue e inserimento dati, Tastiera**.
  - 3 Selezionare una o più lingue nell'elenco.
- Ora è possibile passare da una lingua selezionata all'altra direttamente nella tastiera per l'inserimento di testi.

Se non è stata selezionata attivamente una lingua in **Impostazioni**, la tastiera utilizza la lingua di sistema dell'automobile.

### Passaggio da una lingua all'altra della tastiera



Dopo aver selezionato più lingue in **Impostazioni**, utilizzare il pulsante della tastiera per passare da una lingua all'altra.

Per modificare la lingua della tastiera con la lista:

- 1 Tenere premuto il pulsante.
- Viene visualizzato un elenco.
- 2 Selezionare la lingua desiderata. Se sono state selezionate più di quattro lingue, è possibile scorrere l'elenco nella tastiera.
- La tastiera passa alla lingua selezionata e vengono fornite altre proposte di parole.

Per modificare la lingua della tastiera senza visualizzare la lista:

- 1 Effettuare una breve pressione sul pulsante.
  - La tastiera si adatta la lingua successiva nella lista senza che sia visualizzata la lista.

---

## 4.2.12. Data e ora

Sul display centrale appare l'orologio tramite cui è possibile modificare le impostazioni per data e orario.

### Posizione dell'ora

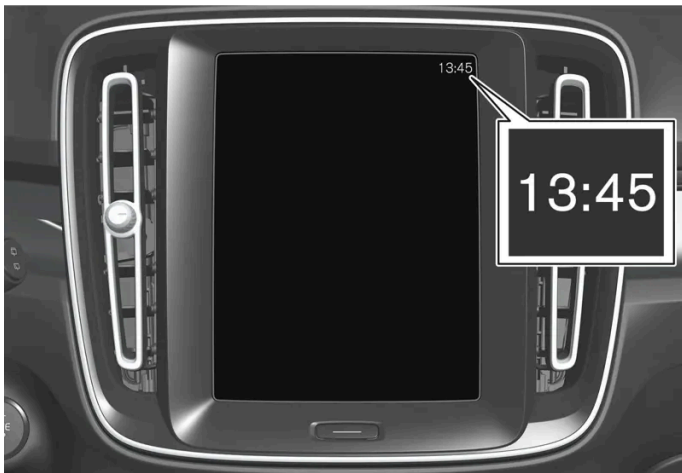

L'orologio si trova in alto a destra nel campo di stato del display centrale.

### Impostazioni di data e ora

- 1 Premere  e poi **Sistema**, e selezionare **Data e ora**.
- 2 Selezionare le impostazioni desiderate.

#### Regolazione automatica di data e orario

Data e orario sono impostati come standard in automatico, così come il fuso orario che viene regolato in automatico in base alla posizione dell'auto.

Regolare data e orario manualmente disattivando l'impostazione per data e orario automatici. Regolare il fuso orario manualmente disattivando l'impostazione per il fuso orario automatico. È anche possibile scegliere il formato 24 o 12 ore per l'orologio.

## 4.2.13. Navigazione nel manuale del proprietario sul display centrale

Il manuale del proprietario digitale può essere raggiunto dal display centrale.

Per accedere al manuale del proprietario, premere  e poi .

Sono disponibili diverse modalità di ricerca delle informazioni nel manuale del proprietario.

## Contenuto del manuale del proprietario

### Pagina iniziale



Premere il simbolo per tornare alla pagina iniziale del manuale del proprietario.

### Categorie

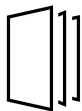

Gli articoli nel manuale del proprietario sono strutturati in categorie principali e secondarie. Un articolo può essere presente in più categorie per semplificare la ricerca.

### Navigazione visiva

Immagini panoramiche di esterni ed interni dell'automobile. Varie sezioni sono evidenziate con hotspot che portano ad articoli sulle rispettive sezioni dell'automobile.

#### 1 Premere **Esterni** oppure **Interni**.

- Le immagini visualizzate degli esterni o degli interni contengono cosiddetti hotspot. Gli hotspot permettono di accedere agli articoli sulla corrispondente parte dell'automobile. Scorrere in orizzontale sullo schermo per vedere le immagini.

#### 2 Premere un hotspot.

- Viene visualizzato il titolo di un articolo sull'argomento.

#### 3 Premere il titolo per aprire l'articolo.

Per tornare indietro, premere la freccia indietro.

### Quick guide

Guida introduttiva alle funzioni più comunemente utilizzate nell'auto.

### Video



Premere il simbolo per accedere a brevi video dimostrativi sulle diverse funzioni dell'automobile.

### Informazioni sulla versione

Maggiori informazioni sulla versione corrente e sugli aggiornamenti implementati.

## Funzione di ricerca

Premere sul campo di ricerca in alto nel manuale del proprietario per accedere alla funzione di ricerca dalla pagina iniziale.

Usare **Q** in alto nel manuale del proprietario per accedere alla funzione di ricerca dalle altre pagine.

**Il contenuto di questo manuale rappresenta lo stato del manuale d'uso al momento della stampa e potrebbe non essere completamente valido in futuro. Per ulteriori informazioni, consulta la prima pagina per la nota completa di esclusione di responsabilità.**

---

## 4.3. Head-Up Display

---

### 4.3.1. Head-Up Display\*

L'Head-Up Display permette al conducente di concentrarsi sulla situazione stradale grazie alla proiezione delle informazioni del display del conducente sul parabrezza davanti a lui.

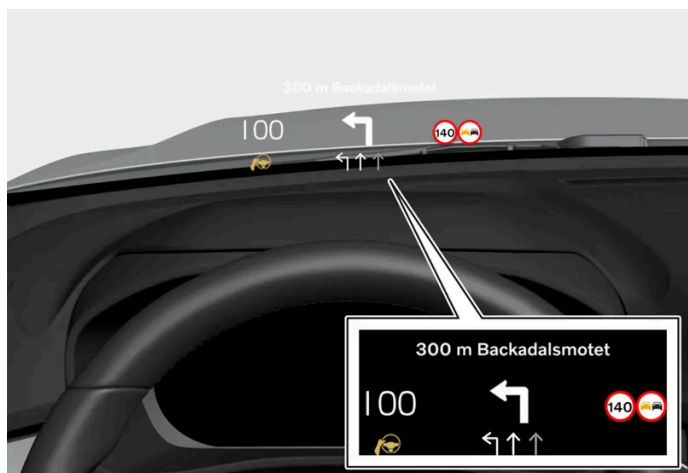

L'Head-Up Display proietta le informazioni del display del conducente sul parabrezza davanti al conducente. Le informazioni possono essere viste solo dalla posizione del conducente.

Esempi di informazioni visualizzabili:

- regolatore elettronico della velocità
- velocità
- navigazione
- chiamata telefonica
- indicazioni sui segnali stradali<sup>[1]</sup>
- avvertimenti

### Attivare o disattivare l'Head-Up Display

- 1 Premere .
- 2 Selezionare **Comandi**.
- 3 Da **Display**, attivare o disattivare **Head-up display**.

 **Nota**

Il conducente potrebbe avere difficoltà a vedere le informazioni sul display Head-up nei seguenti casi

- utilizzo di occhiali da sole con lenti polarizzanti
- posizione di guida con seduta non centrata nel sedile
- presenza di oggetti sul vetro di copertura del gruppo display
- condizioni di luminosità sfavorevoli

 **Importante**

Il gruppo display da cui vengono proiettate le informazioni si trova nel cruscotto. Per prevenire danni al vetro di copertura del gruppo display, non conservare nulla ed evitare che cadano oggetti sopra di esso.

 **Nota**

Utilizzando il display Head-up, i soggetti con alcuni difetti alla vista potrebbero provare emicrania e una sensazione di affaticamento.

\* Optional/accessorio.

<sup>[1]</sup> La funzione è disponibile su specifici mercati.

---

## 4.3.2. Impostazioni per l'Head-Up Display\*

Regolare la posizione, la luminosità o la rotazione dell'Head-Up Display.

### Impostazioni di sistema

Le impostazioni si effettuano ad automobile accesa, quando sul parabrezza è proiettata l'immagine.

- 1 Premere .
- 2 Selezionare **Comandi**.
- 3 In **Display** selezionare l'impostazione da regolare.

#### Regolare la posizione o la luminosità

Le informazioni sul display si adattano in automatico alle condizioni di luce sullo sfondo. La luminosità viene influenzata anche quando essa viene regolata per gli altri display dell'auto.

Il contenuto di questo manuale rappresenta lo stato del manuale d'uso al momento della stampa e potrebbe non essere completamente valido in futuro. Per ulteriori informazioni, consulta la prima pagina per la nota completa di esclusione di responsabilità.



Cliccare l'impostazione da regolare.

- 1 La posizione o l'intensità possono essere regolate con la pulsantiera destra al volante.

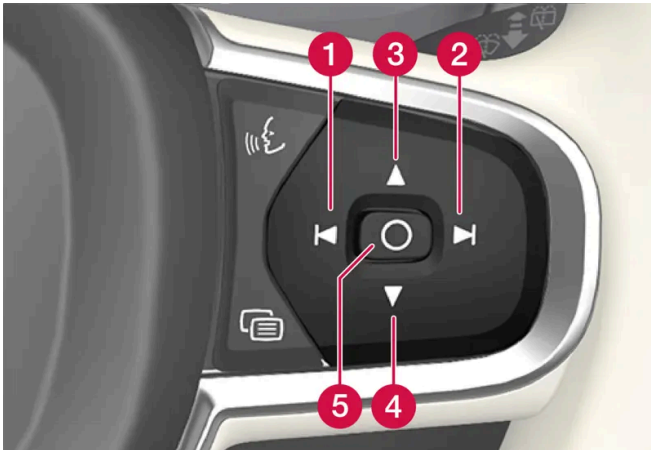

- 1 Riduzione della luminosità
- 2 Aumento della luminosità
- 3 Spostamento verso l'alto
- 4 Spostamento verso il basso
- 5 Conferma

## Ruotare

In caso di sostituzione del parabrezza o dell'unità di visualizzazione, può essere necessario ruotare l'immagine.

Cliccare l'impostazione da regolare.

- 1 L'immagine può essere ruotata con la pulsantiera destra al volante.

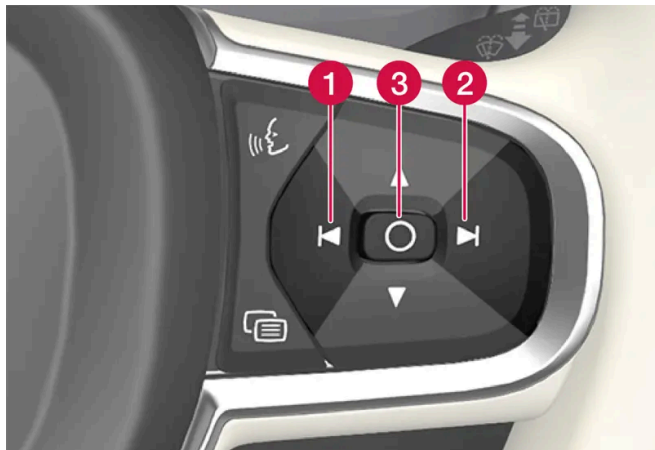

- 1 Ruotare in senso orario
- 2 Ruotare in senso antiorario
- 3 Conferma

\* Optional/accessorio.

---

### 4.3.3. Pulire l'Head-Up Display\*

Pulire delicatamente il vetro del display con un panno in microfibra pulito e asciutto. All'occorrenza, inumidire leggermente il panno in microfibra.

Non utilizzare mai smacchiatori forti. Per le macchie difficili, si può utilizzare il detergente speciale disponibile presso i concessionari Volvo.

\* Optional/accessorio.

---

### 4.3.4. Utilizzo delle posizioni memorizzate di sedile, specchi retrovisori e Head-Up Display\*

Il contenuto di questo manuale rappresenta lo stato del manuale d'uso al momento della stampa e potrebbe non essere completamente valido in futuro. Per ulteriori informazioni, consulta la prima pagina per la nota completa di esclusione di responsabilità.

Se sono state memorizzate, le posizioni di sedile elettrocomandato\*, specchi retrovisori esterni e Head-Up Display\* possono essere attivate con i pulsanti di memoria.<sup>[1]</sup>

## Utilizzo dell'impostazione memorizzata

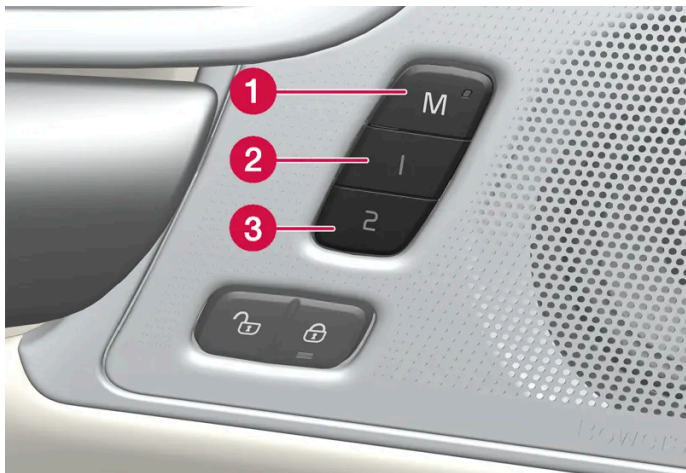

L'impostazione memorizzata può essere utilizzata quando la portiera anteriore è aperta o chiusa:

### Portiera anteriore aperta

- 1 Premere brevemente il pulsante di memoria 1 (2) o 2 (3). Sedile elettrocomandato, specchi retrovisori esterni e Head-Up Display si portano nelle posizioni memorizzate nel pulsante selezionato.

### Portiera anteriore chiusa

- 1 Tenere premuto il pulsante di memoria 1 (2) o 2 (3) finché sedile, specchi retrovisori esterni e Head-Up Display non si portano nelle posizioni memorizzate nel pulsante selezionato.

Rilasciando il pulsante di memoria, sedile, specchi retrovisori esterni e Head-Up Display si fermano.

#### **Attenzione**

- Poiché i sedili anteriori possono essere regolati anche a quadro spento, non si devono mai lasciare bambini incustoditi nell'automobile.
- Il movimento del sedile può essere interrotto in qualsiasi momento premendo uno dei pulsanti dei comandi del sedile.
- Non regolare mai il sedile durante la guida.
- Verificare che non siano presenti oggetti sotto i sedili durante la regolazione.

\* Optional/accessorio.

[1] L'ultima impostazione viene salvata anche in automatico nel profilo utente attivo e verrà applicata in occasione del successivo utilizzo dello stesso profilo.

## 4.3.5. Memorizzazione delle posizioni di sedile, specchi retrovisori e Head-Up Display\*

È possibile memorizzare le posizioni di sedile elettrocomandato\*, specchi retrovisori esterni e Head-Up Display\* nei pulsanti di memoria.[1]

Memorizzare due posizioni diverse per il sedile elettrocomandato\*, gli specchi retrovisori esterni e l'Head-Up Display\* utilizzando i pulsanti di memoria. I pulsanti si trovano all'interno di una o entrambe le portiere anteriori\*.

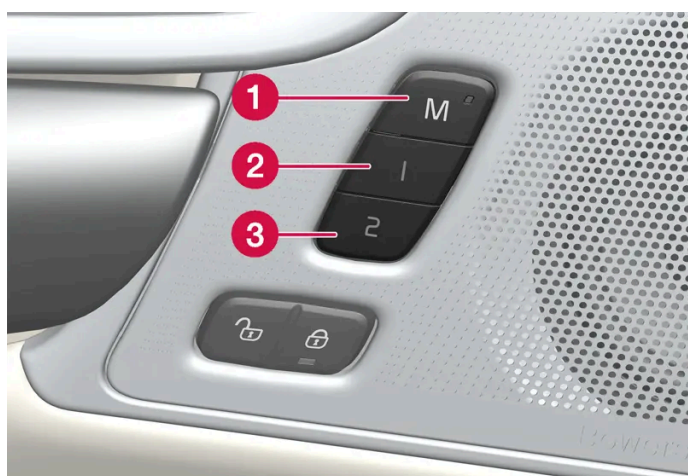

1 Pulsante **M** per la memorizzazione dell'impostazione.

2 Pulsante memoria 1.

3 Pulsante memoria 2.

### Memorizzazione delle posizioni

- 1 Impostare sedile, specchi retrovisori esterni e Head-Up Display nella posizione desiderata.
- 2 Tenere premuto il pulsante M. L'indicatore luminoso nel pulsante si accende.
- 3 Premere il pulsante 1 o 2 entro tre secondi e tenerlo premuto.
  - Quando la posizione è memorizzata nel pulsante di memoria selezionato, viene emesso un segnale acustico e l'indicatore luminoso nel pulsante M si spegne.

Se non si preme uno dei pulsanti di memoria entro 3 secondi, il pulsante M si spegne e non viene memorizzata alcuna impostazione.

Per impostare una nuova memoria è necessario regolare nuovamente il sedile, gli specchi retrovisori o l'Head-Up Display.

**Il contenuto di questo manuale rappresenta lo stato del manuale d'uso al momento della stampa e potrebbe non essere completamente valido in futuro. Per ulteriori informazioni, consulta la prima pagina per la nota completa di esclusione di responsabilità.**

 **Nota**

Le posizioni memorizzate vengono salvate nel profilo attivo.

\* Optional/accessorio.

<sup>[1]</sup> L'impostazione corrente viene salvata anche in automatico nel profilo utente attivo.

---

## 4.4. Spie e messaggi

---

### 4.4.1. Messaggi relativi a BLIS \*

Il display del conducente può visualizzare una serie di messaggi relativi a BLIS <sup>[1]</sup>. Di seguito riportiamo alcuni esempi.

Messaggio	Funzione
Sensore angolo cieco Richiesta assistenza	Il sistema non funziona secondo progettazione. Rivolgersi a un riparatore <sup>[2]</sup> .
Sistema angolo cieco disattivo Rimorchio collegato	BLIS e Cross Traffic Alert* si disattivano quando si collega un rimorchio all'impianto elettrico dell'automobile.

Un messaggio può essere cancellato premendo brevemente il pulsante  al centro dei comandi destri al volante.

Se un messaggio persiste, contattare un riparatore – preferibilmente un riparatore autorizzato Volvo.

\* Optional/accessorio.



<sup>[1]</sup> Blind Spot Information

<sup>[2]</sup> Si raccomanda un riparatore autorizzato Volvo.

---

### 4.4.2. Simboli e messaggi per il controllo della stabilità elettronico

Il display del conducente può visualizzare una serie di simboli e messaggi relativi al controllo elettronico di stabilità (ESC <sup>[1]</sup>). Di seguito riportiamo alcuni esempi.

Simbolo	Messaggio	Funzione
	Luce fissa per circa 2 secondi	Controllo del sistema all'avviamento del motore.
	Luce lampeggiante	Il sistema interviene.
	Richiesta assistenza ESC	Il sistema è fuori uso. Fermarsi in un luogo sicuro. Controllare se il guasto è stato di natura temporanea o se persiste spegnendo il motore e riavviandolo. Se il problema persiste, contattare un riparatore – si raccomanda un riparatore autorizzato Volvo. L'auto può essere guidata, ma senza la funzionalità ESC.





Un messaggio può essere cancellato premendo brevemente il pulsante  al centro dei comandi destri al volante.

Se un messaggio persiste, contattare un riparatore – preferibilmente un riparatore autorizzato Volvo.

<sup>[1]</sup> Electronic Stability Control

### 4.4.3. Simboli e messaggi per Pilot Assist\*

Il display del conducente può visualizzare una serie di simboli e messaggi concernenti il Pilot Assist<sup>[1]</sup>. Di seguito riportiamo alcuni esempi.

Simbolo	Messaggio	Funzione
	Il simbolo è illuminato. Il simbolo dell'auto è illuminato quando l'auto ha un veicolo davanti cui conformarsi.	L'automobile mantiene la velocità memorizzata/selezionata.
	Richiesta assistenza Pilot Assist Il simbolo è spento	Il sistema non funziona secondo progettazione. Rivolgersi a un riparatore. Pilot Assist è nel modo di attesa.
	Simbolo del volante spento	Indica che l'ausilio alla sterzata è disattivato. Il volante è acceso quando Pilot Assist fornisce ausilio alla sterzata.
	Simbolo per le mani sul volante	Il sistema non rileva che il conducente ha le mani sul volante. Mettere le mani sul volante e sterzare attivamente l'automobile. Il sistema avverte in varie fasi in combinazione con segnali acustici. I lampeggiatori di emergenza si attivano se l'auto deve essere frenata fino al fermo.
	Sensore radar anteriore Sensore bloccato Vedere Manuale del proprietario, Allineamento radar anteriore incompleto oppure Allineamento telecamera anteriore incompleto	Pulire davanti ai sensori dell'unità radar.

Un messaggio può essere cancellato premendo brevemente il pulsante  al centro dei comandi destri al volante.





Se un messaggio persiste, contattare un riparatore – preferibilmente un riparatore autorizzato Volvo.

\* Optional/accessorio.

<sup>[1]</sup> A seconda del mercato, questa funzione può essere di serie oppure opzionale.

## 4.4.4. Spie e messaggi per il mantenimento corsia attivo

Il display del conducente può visualizzare una serie di simboli e messaggi relativi al mantenimento corsia attivo (LKA<sup>[1]</sup>). Di seguito riportiamo alcuni esempi.

Simbolo	Messaggio	Funzione
	Funzionalità ridotte sistema di supporto al conducente Assistenza necessaria	Il sistema non funziona secondo progettazione. Rivolgersi a un riparatore <sup>[2]</sup> .
	Sensore parabrezza bloccato Vedere Manuale del proprietario	Risulta ridotta la capacità della telecamera di rilevare la corsia di marcia davanti all'automobile.
 	Sterza Lane Keeping Aid	L'ausilio alla sterzata non funziona se il conducente non tiene le mani sul volante. Seguire l'esortazione e sterzare l'auto.
	Lane Keeping Aid non disponibile	Ausilio alla sterzata temporaneamente non disponibile. Contattare un riparatore se l'icona non sparisce dopo alcuni cicli di guida.

Un messaggio può essere cancellato premendo brevemente il pulsante  al centro dei comandi destri al volante.

Se un messaggio persiste, contattare un riparatore – preferibilmente un riparatore autorizzato Volvo.

<sup>[1]</sup> Lane Keeping Aid

<sup>[2]</sup> Si raccomanda un riparatore autorizzato Volvo.

## 4.4.5. Visualizzazione sul display del mantenimento corsia attivo

Il mantenimento corsia attivo (LKA<sup>[1]</sup>) è visualizzato con un simbolo sul display del conducente per le varie situazioni.



Alcuni esempi di aspetto del simbolo e situazione in cui viene visualizzato:

Disponibile



Disponibile – Una delle linee laterali del simbolo è bianca.

Il Mantenimento corsia attivo legge una delle linee laterali della corsia.

#### Non disponibile



Non disponibile – le strisce di delimitazione del simbolo sono spente.

Il mantenimento corsia attivo non può rilevare le strisce di delimitazione della corsia di marcia, la velocità è troppo bassa o la strada è troppo stretta.

#### Indicazione dell'ausilio alla sterzata/avvertimento



Ausilio alla sterzata/avvertimento – le strisce di delimitazione del simbolo sono colorate.

Il mantenimento corsia attivo indica che il sistema fornisce un avvertimento e/o cerca di riportare l'automobile nella corsia di marcia.

[1] Lane Keeping Aid

## 4.4.6. Simboli e messaggi relativi ad assistenza al parcheggio\* e telecamera di assistenza al parcheggio\*

Simboli e messaggi per l'assistenza al parcheggio e la telecamera di assistenza al parcheggio possono essere visualizzati sul display del conducente e/o centrale. Di seguito riportiamo alcuni esempi.

Simbolo	Messaggio	Funzione
	Se il simbolo è spento.	I sensori di assistenza al parcheggio posteriori sono <b>disattivati</b> , quindi non segnalano eventuali ostacoli/oggetti con avvertimenti acustici e zone sul display.
	Pulizia necessaria sensori Assistenza parcheggio bloccati	Uno o più sensori del sistema sono bloccati - controllare e adottare i necessari provvedimenti al più presto.
	Sistema Assistenza parcheggio non disponibile Richiesta assistenza	Il sistema non funziona secondo progettazione. Rivolgersi a un riparatore <sup>[1]</sup> .

Un messaggio può essere cancellato premendo brevemente il pulsante al centro dei comandi destri al volante.

Se un messaggio persiste, contattare un riparatore – preferibilmente un riparatore autorizzato Volvo.

**Il contenuto di questo manuale rappresenta lo stato del manuale d'uso al momento della stampa e potrebbe non essere completamente valido in futuro. Per ulteriori informazioni, consulta la prima pagina per la nota completa di esclusione di responsabilità.**



 **Attenzione**



Durante la guida in retromarcia, prestare particolare attenzione se appare questo simbolo quando un rimorchio, un portabiciclette o simile è collegato all'impianto elettrico dell'automobile.

Il simbolo spento indica che i sensori di assistenza al parcheggio posteriori sono **disattivati** e non segnalano eventuali ostacoli.

## Telecamera di assistenza al parcheggio difettosa

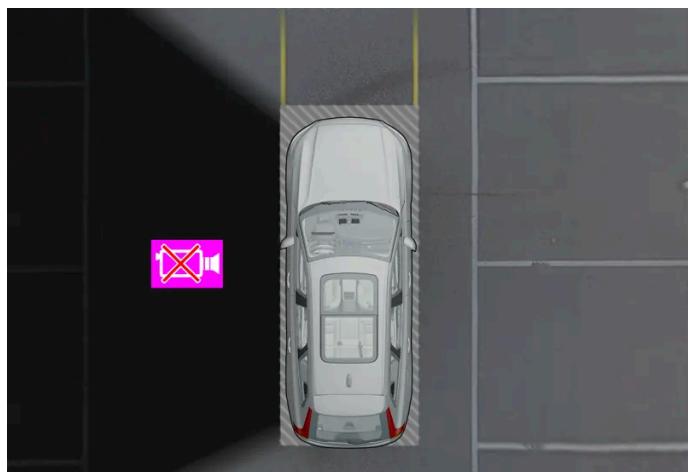

Esempio per mostrare quando la telecamera sinistra dell'auto è fuori uso.

Un settore di telecamera nero indica che la specifica telecamera non è funzionante.

Viene visualizzato un settore della telecamera nero anche nei seguenti casi, ma **senza** il simbolo della telecamera difettosa:

- portiera aperta
- portellone aperto
- specchio retrovisore esterno ripiegato.

\* Optional/accessorio.

<sup>[1]</sup> Si raccomanda un riparatore autorizzato Volvo.



## 4.4.7. Simboli nel campo di stato sul display centrale

Panoramica dei simboli che possono essere visualizzati nel campo di stato del display centrale.

Il campo di stato indica le attività in corso e, in determinati casi, il loro stato. Poiché lo spazio nel campo è limitato, non sempre sono visualizzati tutti i simboli. Di seguito riportiamo alcuni esempi.

Simbolo	Funzione
	Connesso alla rete.









Il contenuto di questo manuale rappresenta lo stato del manuale d'uso al momento della stampa e potrebbe non essere completamente valido in futuro. Per ulteriori informazioni, consulta la prima pagina per la nota completa di esclusione di responsabilità.

Simbolo	Funzione
LTE2G3G4G	Tipo di rete.
R	Roaming attivato.
	Dispositivo Bluetooth connesso.
	Le informazioni vengono inviate a/da GPS.
15:45	Orologio.
	Ricarica del telefono senza filo.













## 4.4.8. Simboli di segnalazione e avvertimento

I simboli di segnalazione e avvertimento fanno notare al conducente l'attivazione di una funzione o un sistema oppure la presenza di un grave guasto o anomalia.



### Simboli rossi

	<p><b>Avvertimento</b></p> <p>Il simbolo di avvertimento rosso si accende quando viene rilevata un'anomalia che può influire sulla sicurezza o sulla manovrabilità dell'automobile. Contemporaneamente viene visualizzato un messaggio esplicativo sul display del conducente. Il simbolo di avvertimento può accendersi anche in combinazione con altri simboli.</p>
	<p><b>Avvisatore cinture</b></p> <p>È acceso o lampeggia quando un occupante non ha allacciato la cintura di sicurezza.</p>
	<p><b>Airbag</b></p> <p>È stato rilevato un guasto in uno dei sistemi di sicurezza dell'auto. Leggere il messaggio sul display del conducente e rivolgersi a un riparatore. Si raccomanda di rivolgersi a un riparatore autorizzato Volvo.</p>
	<p><b>Anomalia nell'impianto frenante</b></p> <p>Si è verificata un'anomalia all'impianto frenante. Leggere il messaggio sul display del conducente e rivolgersi a un riparatore. Si raccomanda di rivolgersi a un riparatore autorizzato Volvo.</p>
	<p><b>Freno di stazionamento</b></p> <p>Luce fissa: il freno di stazionamento è attivato. Lampeggio: si è verificata un'anomalia al freno di stazionamento. Leggere il messaggio sul display del conducente.</p>
	<p><b>Guasto del sistema elettrico</b></p> <p>Si è verificata un'anomalia all'impianto elettrico. Leggere il messaggio sul display del conducente e rivolgersi a un riparatore. Si raccomanda di rivolgersi a un riparatore autorizzato Volvo.</p>
	<p><b>Alta temperatura motore</b></p> <p>Il motore è surriscaldato. Leggere il messaggio sul display del conducente.</p>
	<p><b>Assistenza per rischio di collisione</b></p> <p>Avverte del rischio di collisione con altri veicoli, pedoni, ciclisti e animali di grossa taglia.</p>
	<p><b>Bassa pressione dell'olio</b></p> <p>La pressione dell'olio motore è troppo bassa. Spegnerne immediatamente il motore e controllare il livello dell'olio nel motore. Rabboccare l'olio all'occorrenza. Se il simbolo si accende, ma il livello dell'olio è normale, leggere il messaggio sul display del conducente e rivolgersi a un riparatore. Si raccomanda di rivolgersi a un riparatore autorizzato Volvo.</p>





## Simboli arancioni

	<p><b>Informazioni</b></p> <p>Si è verificato un problema a uno degli impianti dell'automobile. Leggere il messaggio sul display del conducente. La spia informativa può accendersi anche in combinazione con altre spie.</p>
	<p><b>Anomalia nell'impianto frenante</b></p> <p>Si è verificata un'anomalia all'impianto frenante. Leggere il messaggio sul display del conducente.</p>
	<p><b>Anomalia nel sistema ABS</b></p> <p>Il sistema è fuori uso. Il normale impianto frenante dell'automobile continua a funzionare normalmente ma senza la funzione ABS.</p>
	<p><b>Impianto di depurazione dei gas di scarico</b></p> <p>Anomalia all'impianto di depurazione dei gas di scarico. Fare controllare l'automobile presso un riparatore. Si raccomanda di rivolgersi a un riparatore autorizzato Volvo.</p>
	<p><b>Retronebbia</b></p> <p>I retronebbia sono accesi.</p>
	<p><b>Sistema pressione pneumatici</b></p> <p>Bassa pressione pneumatici. In caso di anomalia al sistema pressione pneumatici, il simbolo prima lampeggia per circa un minuto, quindi resta acceso fisso. È possibile che il sistema non sia in grado di rilevare o segnalare una condizione di bassa pressione pneumatici.</p>
	<p><b>Anomalia nel sistema fari</b></p> <p>Si è verificata un'anomalia al sistema fari. Leggere il messaggio sul display del conducente.</p>
	<p><b>Il mantenimento corsia attivo interviene</b></p> <p>Il mantenimento corsia attivo interviene a sinistra/destra.</p>
	
	<p><b>Anomalia del mantenimento corsia attivo</b></p> <p>Si è verificata un'anomalia nel sistema di mantenimento corsia attivo.</p>
	<p><b>Prestazioni ridotte</b></p> <p>Guasto temporaneo della catena cinematica. Leggere il messaggio sul display del conducente.</p>
	<p><b>Sistema di stabilità</b></p> <p>Luce fissa: si è verificata un'anomalia al sistema. Lampeggio: il sistema è in funzione.</p>
	<p><b>Assistenza per rischio di collisione Sistema non disponibile</b></p> <p>Il sistema di assistenza per rischio di collisione non è disponibile o opera a prestazioni ridotte.</p>













## Simboli blu

	<p><b>Abbaglianti automatici</b></p> <p>Gli abbaglianti automatici sono attivati e accesi.</p>
	<p><b>Abbaglianti</b></p> <p>Gli abbaglianti sono accesi.</p>

## Simboli verdi

	<p><b>Frenata automatica</b> La funzione è attivata e il freno di servizio o stazionamento è inserito.</p>
	<p><b>Fendinebbia</b> I fendinebbia sono accesi.</p>
	<p><b>Luci di posizione</b> Le luci di posizione sono accese.</p>
	<p><b>Indicatori di direzione sinistri e destri</b> Si utilizzano gli indicatori di direzione.</p>
	





## Simboli bianchi/grigi

	<p><b>Abbaglianti automatici</b> Gli abbaglianti automatici sono attivati, ma non accesi.</p>
	<p><b>Chiave auto non trovata</b> Errore in fase di lettura della chiave durante l'avviamento. Mettere la chiave sul simbolo della chiave nel portabicchieri e riprovare.</p>
	<p><b>Driver Alert</b> Driver Alert è attivata.</p>
	<p><b>Precondizionamento</b> L'elemento termico monoblocco e riscaldatore abitacolo/climatizzatore precondiziona l'automobile.</p>
	<p><b>La batteria ibrida è caricata</b> La batteria ibrida è caricata.</p>
	<p><b>La batteria ibrida mantiene la ricarica</b> La batteria ibrida mantiene la ricarica</p>
	<p><b>Mantenimento corsia attivo</b> Linea grigia: Il mantenimento corsia attivo è attivato ma le demarcazioni stradali non sono rilevate. Linea bianca: Il mantenimento corsia attivo è attivato e le demarcazioni stradali sono rilevate. L'auto deve inoltre marciare a una velocità nell'intervallo 65–200 km/h (40–125 mph) affinché il mantenimento corsia attivo sia disponibile.</p>
	
	
	
	<p><b>Mantenimento corsia attivo disattivato</b> Il mantenimento corsia attivo è disattivato.</p>
	<p><b>Sensore pioggia</b> Il sensore pioggia è attivato.</p>

## 4.4.9. Simboli e messaggi relativi al climatizzatore di parcheggio

Il display del conducente può visualizzare una serie di simboli e messaggi relativi al climatizzatore di parcheggio.

I messaggi relativi al climatizzatore di parcheggio possono essere visualizzati anche in un dispositivo con la app Volvo Cars\*.

Simbolo	Messaggio	Funzione
	Richiesta assistenza Climatizzazione parcheggio	Il climatizzatore di parcheggio è fuori uso. Rivolgersi al più presto a un riparatore <sup>[1]</sup> per un controllo della funzione.
	Climatizzazione parcheggio Temporaneamente non disponibile	Il climatizzatore di parcheggio è temporaneamente fuori uso.
	Climatizz. parcheggio Non disponibile, livello carica troppo basso	Il climatizzatore di parcheggio non può essere attivato perché il livello di carica della batteria ibrida è troppo basso. Accendere l'automobile.
	Climatizz. parcheggio non disponibile Alimentazione non collegata	Il climatizzatore di parcheggio non può essere attivato se il cavo di ricarica non è collegato. Collegare il cavo di ricarica.
	Climatizzazione parcheggio limitata Livello carica troppo basso	Il tempo di funzionamento del climatizzatore di parcheggio è limitato se il livello di carica della batteria ibrida è troppo basso. Accendere l'automobile.

\* Optional/accessorio.



<sup>[1]</sup> Si raccomanda un riparatore autorizzato Volvo.

---

## 4.4.10. Simboli e messaggi sul display del conducente concernenti la trazione ibrida

Il display del conducente può visualizzare una serie di simboli e messaggi relativi alla propulsione ibrida.

Possono essere visualizzati anche insieme ai simboli di controllo e allarme generici e scompaiono quando il problema è risolto.

Simbolo	Messaggio	Funzione
	Recarsi in officina guasto di carica batteria 12 V assistenza urgente	Guasto della batteria 12 V. Contattare un riparatore <sup>[1]</sup> per il controllo della batteria il prima possibile.
	Fermarsi in sicurezza Guasto critico della carica della batteria 12 V	Guasto della batteria 12 V. Arrestare l'auto il prima possibile e contattare un riparatore <sup>[1]</sup> per il controllo della batteria.
	Guasto fusibile batteria 12 V Richiedere assistenza	Guasto della batteria 12 V. Contattare un riparatore <sup>[1]</sup> per il controllo della funzione il prima possibile.
	Fermarsi in sicurezza Batteria HV surriscaldata	Sembra che la temperatura della batteria ibrida aumenti in modo anomalo. Fermare l'automobile e spegnere il motore. Attendere almeno 5 minuti prima di continuare la marcia. Prima di continuare la marcia, rivolgersi a un riparatore <sup>[1]</sup> oppure controllare dall'esterno che tutto sembri normale.
	Prestazioni ridotte Velocità max veicolo limitata	La batteria ibrida non è sufficientemente carica per consentire velocità elevate. Ricaricare la batteria al più presto.
	Sistema propulsione Comportamento anomalo a bassa velocità Automobile utilizzabile	L'impianto ibrido non funziona correttamente. Rivolgersi al più presto a un riparatore <sup>[1]</sup> per un controllo della funzione.
	Rimuovi cavo di carica prima dell'avvio	È visualizzato quando il conducente tenta di avviare l'automobile con il cavo di ricarica collegato. Scollegare il cavo di ricarica e chiudere lo sportello di ricarica.

<sup>[1]</sup> Si raccomanda un riparatore autorizzato Volvo.

## 4.4.11. Surriscaldamento di motore e trasmissione

In condizioni di guida difficili, ad esempio su fondi molto ondulati e nei climi caldi, sussiste un maggior rischio di surriscaldamento di motore e trasmissione – specialmente con carichi pesanti.

- In caso di surriscaldamento, la potenza del motore può essere temporaneamente limitata.
- Rimuovere le luci supplementari davanti alla griglia se si guida in climi caldi.
- Se la temperatura nell'impianto di raffreddamento del motore diventa eccessiva si accende un simbolo di allarme e il display del conducente visualizza il messaggio **Fermarsi in sicurezza temperatura motore alta**. In tal caso, fermarsi in un luogo sicuro e lasciare raffreddare il motore al minimo per alcuni minuti.
- Se appare il messaggio **Spegnere il motore temperatura motore alta** o **Spegnere il motore livello liquido raffreddamento motore basso**, fermarsi e spegnere il motore.
- Una funzione protettiva integrata interviene in caso di surriscaldamento del cambio. Si accende un simbolo di avvertimento e il display del conducente visualizza il messaggio **Riduci velocità per abbassare la temperatura Cambio caldo** o **Fermarsi in sicurezza Cambio surriscaldato Attendi raffreddamento**. Seguire la raccomandazione e ridurre la velocità oppure fermarsi in un luogo sicuro e far funzionare il motore al minimo per alcuni minuti per raffreddare il cambio.
- In caso di surriscaldamento il climatizzatore può disattivarsi temporaneamente.
- Non spegnere subito il motore dopo aver guidato su percorsi difficili.



 **Nota**

È normale che la ventola di raffreddamento del motore rimanga in funzione per un certo tempo dopo lo spegnimento del motore.

 **Attenzione**

Nel suo normale funzionamento l'impianto di scarico sviluppa elevate temperature. Onde evitare gravi bruciature e/o ustioni su parti del corpo si invitano gli utenti a prestare la massima attenzione nell'evitare qualsiasi contatto fisico diretto con la parte terminale del tubo di scarico.

## Simboli sul display del conducente



Simbolo	Funzione
	Alta temperatura motore. Seguire la raccomandazione.
	Basso livello liquido refrigerante. Seguire la raccomandazione.
	Cambio caldo/surriscaldato/in raffreddamento. Seguire la raccomandazione.

## 4.4.12. Simboli e messaggi per il cambio

Qualora dovesse insorgere un'anomalia nel cambio, verrà visualizzato un simbolo e un messaggio sul display del conducente.

 **Importante**

La temperatura di esercizio del cambio è controllata per prevenire danni ai componenti della trasmissione. Se sussiste il rischio di surriscaldamento si accende un simbolo di allarme sul display del conducente e viene visualizzato un messaggio. Seguire la raccomandazione.

Simbolo	Funzione
	Si è verificata un'anomalia al cambio. Leggere il messaggio sul display del conducente.
	Cambio caldo o surriscaldato. Leggere il messaggio sul display del conducente.
	Guasto temporaneo della catena cinematica. Leggere il messaggio sul display del conducente.

## 4.5. Comandi vocali

---

### 4.5.1. Comando vocale con Assistente Google

L'Assistente Google, che è integrato all'auto, consente di gestire svariate funzioni con la sola voce, per es. climatizzatore, Google Maps per la navigazione, radio FM\* e telefono.



#### Cos'è Assistente Google?

Assistente Google è un assistente digitale che permette di gestire con la voce varie funzioni dell'auto e di ottenere assistenza per esempio con ricerca di informazioni, previsioni meteo, gestione dei propri calendari Google e così via.



L'assistente comprende il linguaggio naturale, per cui non è necessario fornire specifici comandi per chiedere al sistema di eseguire varie cose. È possibile parlare liberamente con il sistema che risponde dando conferma alle istruzioni o comunicando di non aver capito.

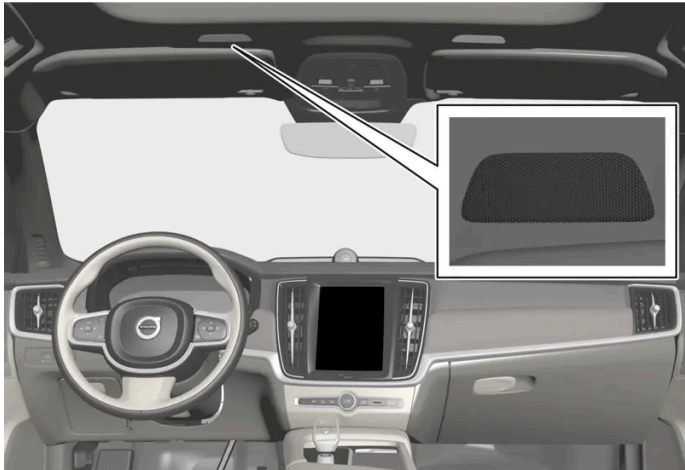

Microfono del sistema di comando vocale

## Quali aree possono essere gestite tramite Assistente Google?

Oltre a chiedere all'assistente informazioni reperibili tramite Google, previsioni meteo, o di gestire il proprio calendario Google <sup>[1]</sup>, è possibile comandare una serie di funzioni dell'auto con la sola voce. Per esempio:

- media
- Radio FM\*
- telefono e sms <sup>[2]</sup>
- navigazione tramite Google Maps
- climatizzatore

### Nota

Una connessione Internet scadente può limitare il numero di funzioni disponibili.

### **Attenzione**

La responsabilità di una guida sicura, nel rispetto delle leggi e del codice della strada vigenti, spetta sempre al conducente.

\* Optional/accessorio.

<sup>[1]</sup> Richiede connessione Internet.

<sup>[2]</sup> La dettatura degli SMS funziona solo con telefoni Android o iOS 13 o di versione successiva.



## 4.5.2. Utilizzo del comando vocale

Assistente Google consente di gestire con la voce varie funzioni dell'auto o per es. di richiedere altre informazioni come le previsioni meteo.



### Avviare Assistente Google

Assistente Google può essere avviato in tre modi:

- pronunciando il comando vocale "Ok Google" o "Hey Google"<sup>[1]</sup>
- premendo brevemente il pulsante al volante per il comando vocale 
- premendo il microfono sul display centrale .

Il sistema indica di essere attivo e in ascolto tramite un breve segnale acustico<sup>[2]</sup> e una conferma grafica sul display centrale.

### Esempio di comando vocale

Una volta che il sistema si è avviato, è possibile chiedere varie cose parlando liberamente. Ecco alcuni esempi di come comandare con la voce.

- "Naviga a casa" – Procura le istruzioni di guida all'indirizzo memorizzato in Maps come indirizzo di casa per l'account Google tramite cui è stato effettuato l'accesso.
- "Leggi i miei messaggi" – Legge ad alta voce i messaggi di testo trasmessi al telefono.
- "Aumenta la temperatura" – Aumenta la temperatura nell'abitacolo.
- "Riproduci musica" – Riproduce musica nell'app multimediale prescelta.

L'accesso tramite un account Google consente all'assistente di fornire assistenza più personalizzata quando l'auto è connessa a Internet. È per es. possibile chiamare i contatti memorizzati su [contacts.google.com](https://contacts.google.com/) [https://contacts.google.com/] o chiedere

Il contenuto di questo manuale rappresenta lo stato del manuale d'uso al momento della stampa e potrebbe non essere completamente valido in futuro. Per ulteriori informazioni, consulta la prima pagina per la nota completa di esclusione di responsabilità.

cosa è programmato nel calendario Google.

**i Nota**

Assistente Google non è ancora disponibile in tutte le lingue. Maggiori informazioni sulla disponibilità sono fornite su [support.google.com \[https://support.google.com/\]](https://support.google.com/). Altrimenti, se possibile, provare con un'altra lingua.

**i Nota**

Le istruzioni riportate sopra sono generiche e comprendono fornitori terzi. Disponibilità, procedura e funzionalità sono soggette a modifiche e variazioni.

[1] "Hey Google" funziona solo in alcune lingue.

[2] Quando viene usato il comando vocale per avviare il sistema, il segnale acustico viene udito solo se si fa una pausa prima di continuare con le istruzioni.

## 4.6. Display e comandi presso il conducente nelle automobili con guida a sinistra

Nelle immagini panoramiche sono mostrate le posizioni di display e comandi nelle vicinanze del conducente.

### Volante e cruscotto

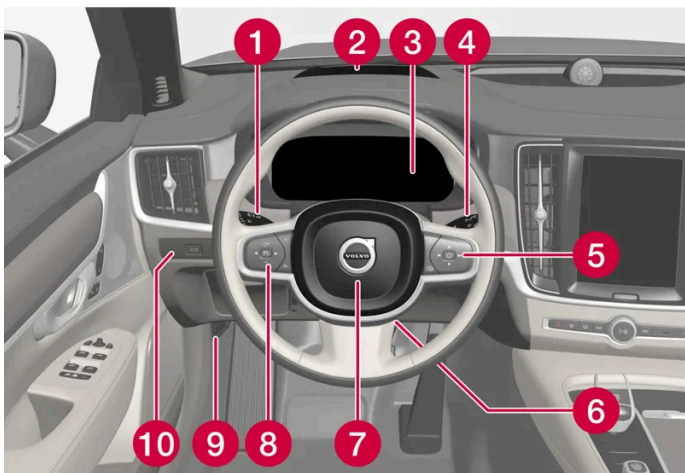

- 1 Luci di posizione, luci diurne, anabbaglianti, abbaglianti, indicatori di direzione, retronebbia, azzeramento del contachilometri parziale
- 2 Head-Up Display\*
- 3 Display del conducente
- 4 Tergicristalli e lavacristalli, sensore pioggia\*
- 5 Comandi destri al volante

- 6 Regolazione del volante
- 7 Avvisatore acustico
- 8 Comandi sinistri al volante
- 9 Apertura del cofano
- 10 Sbloccaggio/apertura\*/chiusura\* del portellone

## Mensola del padiglione

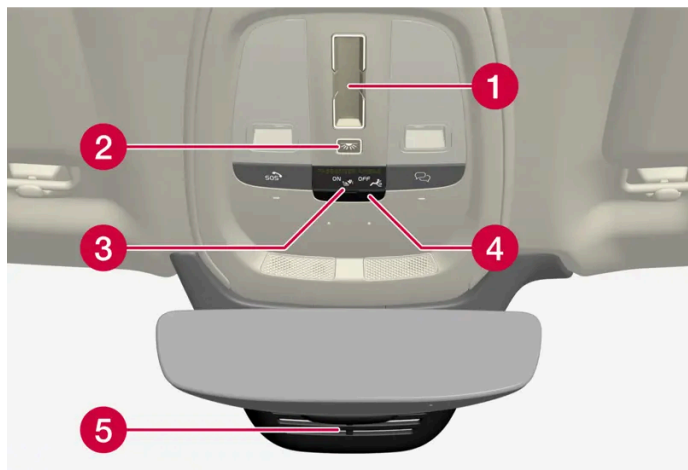

- 1 Tettuccio panoramico\*
- 2 Luci di lettura e illuminazione abitacolo anteriori
- 3 Display nella mensola del padiglione, pulsante \*
- 4 Sportello per la scheda SIM
- 5 Antiabbagliamento manuale del retrovisore interno <sup>[1]</sup>

## Quadro centrale e tunnel

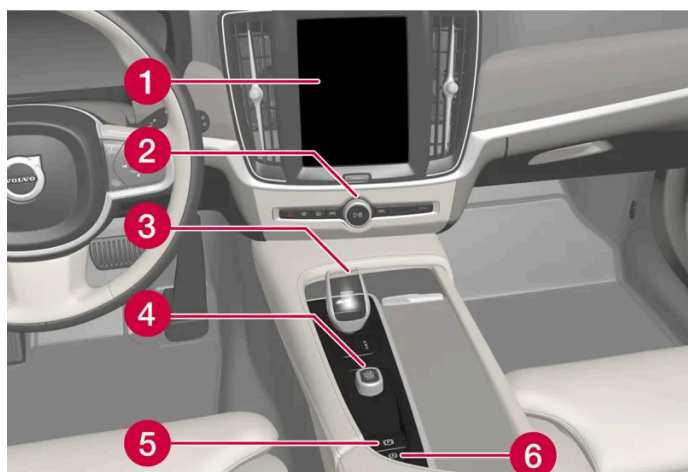

- 1 Display centrale
- 2 Lampeggiatori di emergenza, sbrinatorio, impianto multimediale
- 3 Leva selettoria
- 4 Interruttore di avviamento
- 5 Freno di stazionamento

Il contenuto di questo manuale rappresenta lo stato del manuale d'uso al momento della stampa e potrebbe non essere completamente valido in futuro. Per ulteriori informazioni, consulta la prima pagina per la nota completa di esclusione di responsabilità.

## 6 Freno automatico ad automobile ferma

### Portiera del conducente

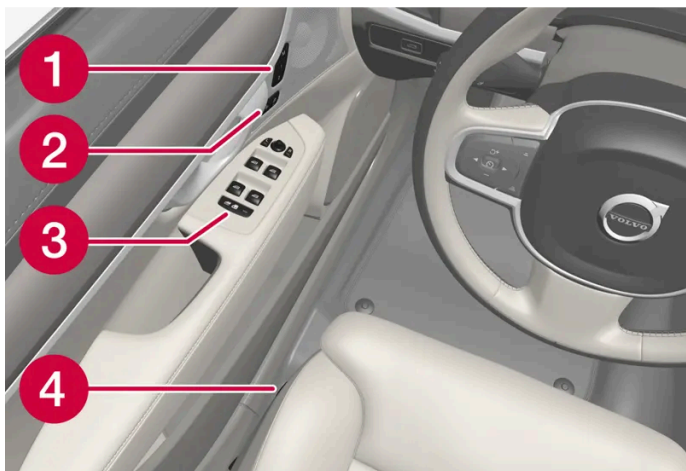

- 1 Memorie delle impostazioni di sedile anteriore elettrocomandato\*, specchi retrovisori esterni e Head-Up Display\*
- 2 Chiusura centralizzata
- 3 Alzacristalli, specchi retrovisori esterni e sicura per bambini\*
- 4 Impostazione del sedile anteriore

\* Optional/accessorio.

[1] Le auto con antiabbagliamento automatico sono prive di comando per l'antiabbagliamento manuale.

---

## 4.7. Display e comandi presso il conducente nelle automobili con guida a destra

Nelle immagini panoramiche sono mostrate le posizioni di display e comandi nelle vicinanze del conducente.

### Volante e cruscotto

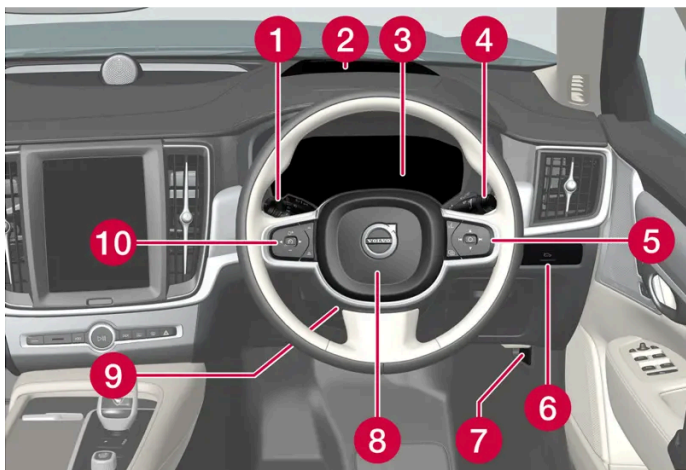

Il contenuto di questo manuale rappresenta lo stato del manuale d'uso al momento della stampa e potrebbe non essere completamente valido in futuro. Per ulteriori informazioni, consulta la prima pagina per la nota completa di esclusione di responsabilità.

- 1 Luci di posizione, luci diurne, anabbaglianti, abbaglianti, indicatori di direzione, retronebbia, azzeramento del contachilometri parziale
- 2 Head-Up Display\*
- 3 Display del conducente
- 4 Tergicristalli e lavacrystalli, sensore pioggia\*
- 5 Comandi destri al volante
- 6 Sbloccaggio/apertura\*/chiusura\* del portellone
- 7 Apertura del cofano
- 8 Avvisatore acustico
- 9 Regolazione del volante
- 10 Comandi sinistri al volante

## Mensola del padiglione

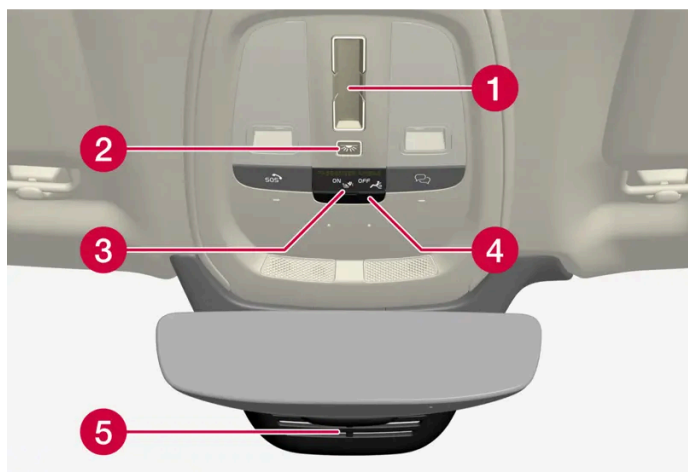

- 1 Tettuccio panoramico\*
- 2 Luci di lettura e illuminazione abitacolo anteriori
- 3 Display nella mensola del padiglione, pulsante \*
- 4 Sportello per la scheda SIM
- 5 Antiabbagliamento manuale del retrovisore interno <sup>[1]</sup>

## Quadro centrale e tunnel

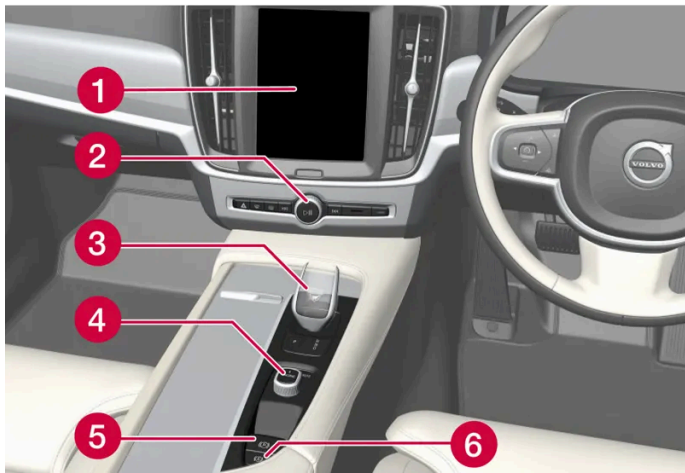

- 1 Display centrale
- 2 Lampeggiatori di emergenza, sbrinatorio, impianto multimediale
- 3 Leva selettrice
- 4 Interruttore di avviamento
- 5 Freno di stazionamento
- 6 Freno automatico ad automobile ferma

## Portiera del conducente

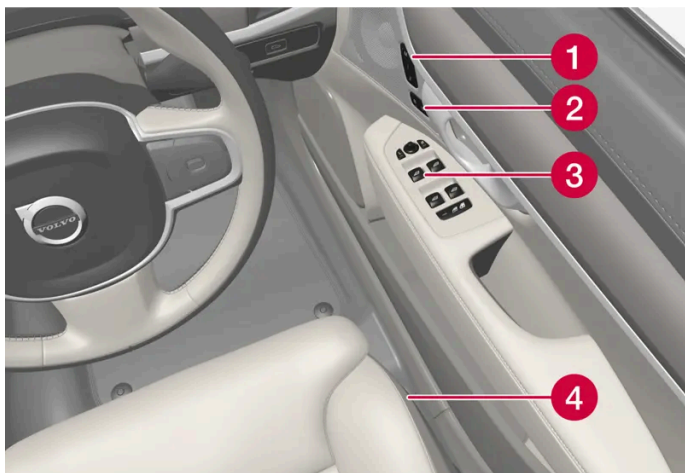

- 1 Memorie delle impostazioni di sedile anteriore elettrocomandato\*, specchi retrovisori esterni e Head-Up Display\*
- 2 Chiusura centralizzata
- 3 Alzacristalli, specchi retrovisori esterni, sicura per bambini elettrica\*
- 4 Impostazione del sedile anteriore

\* Optional/accessorio.

[1] Le auto con antiabbagliamento automatico sono prive di comando per l'antiabbagliamento manuale.

## 5. Illuminazione

---

### 5.1. Illuminazione esterna

---

#### 5.1.1. Fari attivi in curva \*

I fari attivi in curva sono progettati per garantire una maggiore illuminazione in curva e negli incroci. A seconda dell'equipaggiamento, un'automobile con fari a LED <sup>[1]</sup> \* può essere dotata di fari attivi in curva.

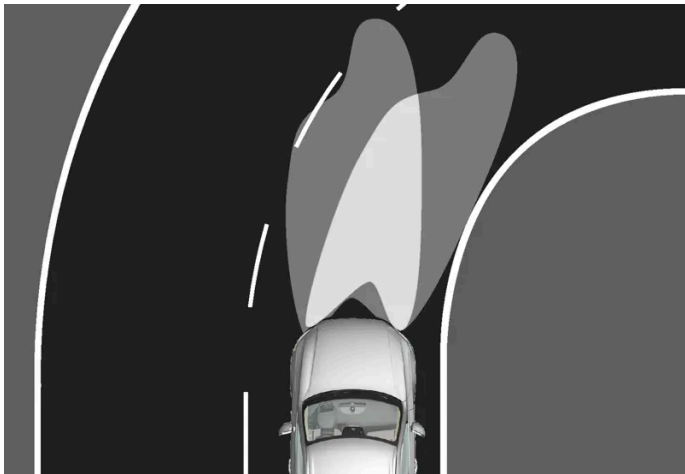

Fascio di luce senza fari attivi in curva (sinistra) o con fari attivi in curva (destra).

I fari attivi in curva seguono i movimenti del volante per garantire una maggiore illuminazione in curva e negli incroci, migliorando la visibilità.

In caso di anomalia della funzione, si accende il simbolo  sul display del conducente mentre sul display del conducente compare un messaggio esplicativo.

I fari attivi in curva si accendono solo con luce diurna debole o al buio quando l'anello girevole della leva al volante è in posizione AUTO. È anche necessario che l'auto sia in movimento con gli anabbaglianti accesi.

\* Optional/accessorio.

<sup>[1]</sup> LED (Light Emitting Diode)

---

#### 5.1.2. Abbaglianti automatici





Gli abbaglianti automatici utilizzano il sensore telecamera nel bordo superiore del parabrezza. Il sensore telecamera registra la luce dei fari dei veicoli nel senso opposto o delle luci posteriori dei veicoli che precedono e passa dagli abbaglianti agli anabbaglianti.



Il simbolo  rappresenta gli abbaglianti automatici.

La funzione può attivarsi durante la guida al buio, a velocità pari o superiori a circa 20 km/h (circa 12 mph). La funzione può anche reagire all'illuminazione stradale. Quando il sensore telecamera non rileva più veicoli che procedono in direzione opposta o antistanti, dopo qualche secondo si riaccendono gli abbaglianti.

## Attivazione degli abbaglianti automatici

Gli abbaglianti automatici si attivano e disattivano portando la leva sinistra al volante in posizione . La rotella si riporta quindi in posizione **AUTO**. Quando sono attivati gli abbaglianti automatici, il simbolo  sul display del conducente è acceso in bianco. Quando sono accesi gli abbaglianti, la spia è accesa in blu.

In caso di disattivazione degli abbaglianti automatici ad abbaglianti accesi, si ha direttamente il passaggio agli anabbaglianti.

Non occorre riattivare gli abbaglianti automatici a ogni accensione dell'automobile.

## Funzionalità adattiva\*

Gli abbaglianti automatici sono dotati di funzionalità adattiva<sup>[1]</sup>. In tal caso, a differenza di quello che avviene con l'antiabbagliamento convenzionale, il fascio di luce abbagliante permane su entrambi i lati del veicolo che procede in direzione opposta o del veicolo antistante; l'antiabbagliamento interessa solo la parte di luce orientata direttamente contro il veicolo interessato.

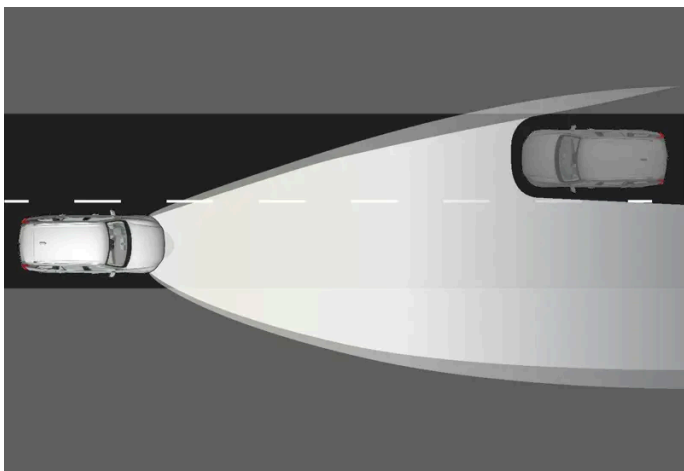

Funzionalità adattiva: Anabbaglianti direttamente contro il veicolo sopraggiungente nel verso di marcia opposto, ma abbaglianti ancora attivi su entrambi i lati di esso.

Se gli abbaglianti sono in parte oscurati, cioè se il fascio di luce è leggermente superiore a quello degli anabbaglianti, sul display del conducente si accende il simbolo  con luce blu.

In autostrada o ad alta velocità, il sistema può passare dalla funzionalità adattiva a quella automatica.

## Limiti degli abbaglianti automatici

Il sensore telecamera utilizzato dalla funzione presenta alcuni limiti.



Se questo simbolo è accompagnato dal messaggio **Abbaglianti automatici momentaneamente non disponibili** sul display del conducente, è necessario commutare manualmente fra abbaglianti e anabbaglianti.



Lo stesso vale se questo simbolo è accompagnato dal messaggio **Sensore parabrezza bloccato Vedere Manuale del proprietario**.

Gli abbaglianti automatici possono essere temporaneamente non disponibili, ad esempio in caso di nebbia fitta o pioggia forte. Quando gli abbaglianti automatici sono nuovamente disponibili oppure i sensori del parabrezza non sono più bloccati, il messaggio si spegne e gli abbaglianti automatici si riattivano.

### **Attenzione**

In condizioni favorevoli, gli abbaglianti automatici permettono di contare sulla massima luminosità possibile.

Il conducente deve comunque essere sempre pronto a commutare manualmente fra abbaglianti e anabbaglianti in base al traffico e alle condizioni atmosferiche.

\* Optional/accessorio.

<sup>[1]</sup> A seconda dell'equipaggiamento dell'automobile.

---

## 5.1.3. Utilizzo degli indicatori di direzione

Gli indicatori di direzione si azionano con la leva sinistra del volante. Gli indicatori di direzione lampeggiano tre volte o continuamente a seconda del movimento della leva verso l'alto o il basso.

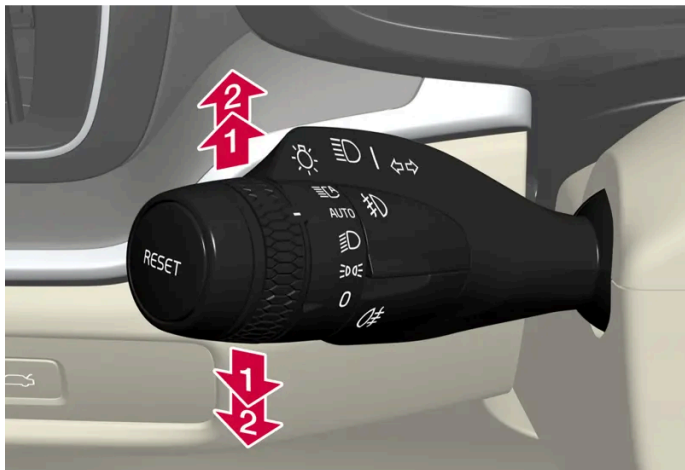

Indicatori di direzione.

## Breve sequenza intermittente

➡ Portare la leva del volante verso l'alto o verso il basso alla prima posizione e rilasciarla. Gli indicatori di direzione lampeggiano tre volte.

### *i* Nota

Questa sequenza intermittente automatica può essere interrotta portando immediatamente la leva al volante in direzione opposta.

## Sequenza intermittente continua

➡ Portare la leva del volante verso l'alto o verso il basso all'ultima posizione.

La leva si ferma in posizione ed è riportata alla posizione originaria manualmente o automaticamente con il movimento del volante.

### *i* Nota

Se il simbolo degli indicatori di direzione sul display del conducente lampeggia più velocemente del normale, vedere il messaggio sul display del conducente.

## 5.1.4. Luci di arresto

Le luci di arresto si accendono automaticamente in caso di frenata.

Le luci di arresto si accendono quando si preme il pedale del freno e quando un sistema di supporto al conducente frena automaticamente l'automobile.

---

## 5.1.5. Retronebbia

Il retronebbia ha una luce molto più forte dei normali fari posteriori e deve essere utilizzato solamente quando la visibilità è ridotta a causa di nebbia, neve, fumo o polvere, per consentire agli utenti della strada che seguono di vedere per tempo l'automobile.

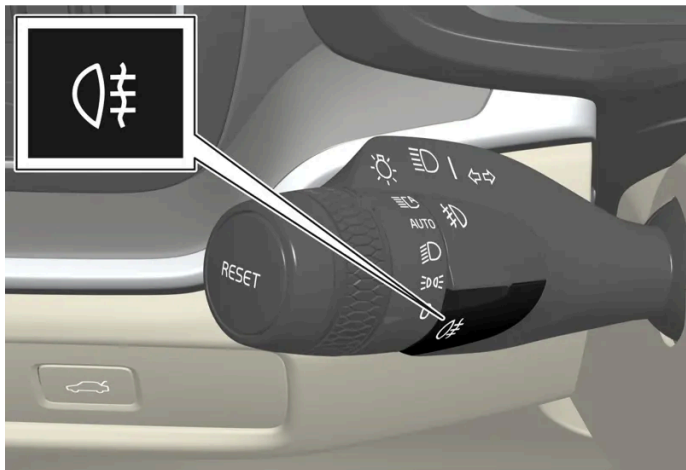

Pulsante del retronebbia.

Il retronebbia è costituito da una lampadina posteriore sul lato conducente.

Il retronebbia può essere acceso solamente quando il quadro è in posizione II e la rotella della leva al volante è in posizione AUTO o .

Premere il pulsante di accensione/spegnimento. Il simbolo  si accende sul display del conducente quando il retronebbia è acceso.

Il retronebbia si spegne automaticamente quando si spegne l'automobile o si porta la rotella della leva al volante in posizione 0 o .

### Nota

Le disposizioni relative all'utilizzo dei retronebbia variano da Paese a Paese.

---

## 5.1.6. Anabbaglianti

Durante la guida con la rotella della leva al volante in posizione **AUTO**, gli anabbaglianti si accendono automaticamente in condizioni di luce diurna scarsa o di buio quando il quadro dell'automobile è in posizione II.



Rotella della leva al volante in posizione **AUTO**.

Con la rotella della leva al volante in posizione **AUTO** si attivano automaticamente anche gli anabbaglianti se si attiva il retronebbia.

Con la rotella della leva al volante in posizione **☰**, gli anabbaglianti sono sempre accesi quando il quadro dell'automobile è in posizione II.

#### **Rilevamento galleria**

L'automobile rileva che sta entrando in una galleria, quindi passa dalle luci diurne agli anabbaglianti.

Notare che la leva al volante di sinistra deve essere girata in posizione **AUTO** affinché il rilevamento galleria sia abilitato.

---

## **5.1.7. Utilizzo degli abbaglianti**

Gli abbaglianti si azionano con la leva sinistra al volante. Gli abbaglianti sono le luci più forti dell'automobile e devono essere utilizzati per migliorare la visibilità durante la guida al buio, a condizione di non abbagliare gli altri utenti della strada.





Leva al volante con rotella.

## Lampeggio abbaglianti

 Spostare leggermente all'indietro la leva al volante in posizione di intermittenza abbaglianti. Gli abbaglianti rimangono accesi finché la leva non viene rilasciata.

## Abbaglianti

 Gli abbaglianti si possono attivare quando la rotella della leva al volante è in posizione **Auto**<sup>[1]</sup> o . Attivare gli abbaglianti portando la leva al volante in avanti.

 Disattivare portando la leva al volante all'indietro.

### Nota

Una volta attivati, gli anabbaglianti possono essere disattivati spostando all'indietro la leva al volante in posizione  o .

Quando sono accesi gli abbaglianti, è acceso il simbolo  sul display del conducente.



<sup>[1]</sup> Quando sono accesi gli anabbaglianti.

---

## 5.1.8. Utilizzo dell'illuminazione di guida

Una parte dell'illuminazione esterna può essere mantenuta accesa per fungere da illuminazione di guida dopo il bloccaggio dell'automobile.

Per attivare la funzione:

- 1 Verificare che l'auto sia spenta.
  - 2 Spostare in avanti la leva al volante di sinistra verso il cruscotto e rilasciare.
  - 3 Uscire dall'auto e chiudere a chiave la portiera.
-  Il simbolo  si accende sul display del conducente a indicare che la funzione è attivata e si accendono le luci esterne: Luci di posizione, fari, illuminazione della targa e luci nelle maniglie esterne\*.

L'illuminazione di guida rimane accesa per circa 60 secondi.

\* Optional/accessorio.

---

## 5.1.9. Adattamento del fascio di luce dei fari

Il contenuto di questo manuale rappresenta lo stato del manuale d'uso al momento della stampa e potrebbe non essere completamente valido in futuro. Per ulteriori informazioni, consulta la prima pagina per la nota completa di esclusione di responsabilità.

Per questa automobile non è necessario commutare il fascio di luce quando si passa dai Paesi con guida a destra a quelli con guida a sinistra e viceversa.

---

## 5.1.10. Luci di arresto di emergenza

Le luci di arresto di emergenza si attivano per segnalare una frenata brusca ai veicoli che seguono.

La funzione attiva il lampeggio delle luci di arresto anziché l'accensione con luce fissa come avviene nelle normali frenate.

Le luci di arresto di emergenza si attivano in caso di frenata brusca o attivazione del sistema ABS a velocità elevata.

Quando la velocità dell'automobile è diminuita a seguito di una frenata e il conducente rilascia il pedale del freno, le luci di arresto ripristinano il funzionamento ordinario e si spengono.

Contemporaneamente si attivano i lampeggiatori di emergenza dell'automobile. Questi lampeggiano finché il conducente non accelera a una velocità maggiore o finché non li disattiva.

---

## 5.1.11. Luci di posizione

La luce di posizione consente di rendere più visibile l'automobile ferma o parcheggiata agli altri utenti della strada. La luce di posizione si accende con la rotella della leva al volante.

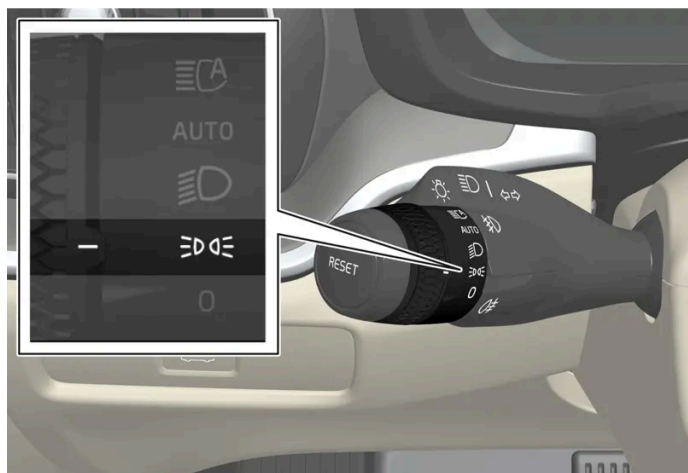

Rotella della leva al volante in posizione luci di posizione.

Portare la rotella in posizione  - si accendono le luci di posizione (si accende contemporaneamente l'illuminazione della targa).

Se il quadro dell'automobile è in posizione II, si accendono le luci diurne anziché le luci di posizione anteriori. Quando la rotella è in questa posizione, le luci di posizione posteriori sono accese a prescindere dalla posizione del quadro dell'automobile.

Ad automobile accesa ma ferma, è possibile portare la rotella in posizione luci di posizione  da un'altra posizione per accendere solamente le luci di posizione al posto di altre luci.

Se l'automobile viene guidata per più di 30 secondi a max 10 km/h (circa 6 mph) o se la velocità è superiore a 10 km/h (circa 6 mph) si accendono le luci diurne. Si raccomanda al conducente di selezionare una posizione diversa da **☰☱☲**.

Quando si apre il portellone al buio, si accendono le luci di posizione posteriori (se non già accese) per avvertire i veicoli che seguono. Questa funzione è indipendente dalla posizione della rotella o del quadro dell'automobile.

## Funzione adattiva delle luci posteriori

Le luci di posizione posteriori sono dotate di funzionamento adattivo. L'intensità delle luci di posizione posteriori si adatta in base alle condizioni di luce ambientale. Durante il giorno, le luci di posizione posteriori si illuminano con maggiore intensità per essere più visibili dagli altri veicoli. Per evitare che altri veicoli siano abbagliati in condizioni di buio, le luci di posizione posteriori si illuminano con minor intensità.

L'illuminazione targa nonché l'illuminazione rimorchio non sono interessate dal funzionamento adattivo.

---

## 5.1.12. illuminazione di benvenuto

La luce di benvenuto si accende quando l'auto viene sbloccata.

In condizioni di luce diurna si attivano le luci di posizione, l'illuminazione del padiglione, l'illuminazione a pavimento e l'illuminazione del vano di carico. In condizioni di luce diurna scarsa o di buio si attivano anche l'illuminazione della targa e le luci nelle maniglie esterne\*, che sono orientate verso il terreno.

Le luci rimangono accese per circa 2 minuti se non si apre alcuna portiera. Aprendo una portiera entro il tempo di attivazione, si prolunga il tempo di accensione dell'illuminazione dell'abitacolo e delle luci nelle maniglie esterne\*.

La funzione può essere attivata e disattivata sul display centrale.

\* Optional/accessorio.

---

## 5.1.13. Lampeggiatori di emergenza



I lampeggiatori di emergenza avvertono gli altri utenti della strada attivando contemporaneamente tutti gli indicatori di direzione. La funzione permette di fornire un avvertimento in situazioni di pericolo.



Pulsante dei lampeggiatori di emergenza.

Premere il pulsante per attivare i lampeggiatori di emergenza.

I lampeggiatori di emergenza si attivano automaticamente quando l'auto è stata frenata tanto potentemente da comportare l'attivazione delle luci di arresto in emergenza con la repentina riduzione della velocità a livelli bassi. I lampeggiatori di emergenza iniziano a lampeggiare quando si interrompe il lampeggio delle luci di arresto di emergenza, quindi si disattivano automaticamente quando si riprende la marcia o si preme il relativo pulsante.

I lampeggiatori di emergenza si attivano automaticamente in caso di collisione.

**i Nota**

La normativa sull'uso dei lampeggiatori d'emergenza può variare da paese a paese.

## 5.1.14. Luci diurne

L'automobile è dotata di sensori che rilevano le condizioni di illuminazione circostanti. Le luci diurne possono essere attivate quando il quadro è in posizione II e la rotella della leva al volante è in posizione **0**, **☰☑☒** o **AUTO**. In posizione **AUTO**, gli anabbaglianti si attivano automaticamente in condizioni di luce diurna scarsa o di buio.



Rotella della leva al volante in posizione **AUTO**.

Con la rotella della leva al volante in posizione **AUTO**, le luci diurne (DRL<sup>[1]</sup>) si accendono in condizioni di luce diurna. L'automobile comanda il passaggio automatico dalle luci diurne agli anabbaglianti in condizioni di luce diurna scarsa o di buio. Il passaggio agli anabbaglianti è automatico anche all'accensione di fendinebbia\* e/o retronebbia.

**⚠ Attenzione**

Il sistema è progettato per risparmiare energia. Il sistema non è in grado in tutte le situazioni di determinare se la luce diurna è troppo debole o di intensità sufficiente, ad es. in caso di nebbia o pioggia.

Spetta sempre al conducente accertarsi che l'illuminazione dell'automobile sia adeguata dal punto di vista della sicurezza stradale e conforme alle normative stradali vigenti.

<sup>[1]</sup> Daytime Running Lights

\* Optional/accessorio.

## 5.1.15. Controllare le luci del rimorchio\*

Quando si collega un rimorchio – controllare che le luci del rimorchio funzionino correttamente prima di mettersi in marcia.

### Controllo delle lampadine del rimorchio\*

#### Controllo automatico

Una volta effettuato il collegamento elettrico di un rimorchio è possibile controllare il funzionamento delle luci del rimorchio tramite una sequenza di attivazione automatica. La funzione assiste il conducente ad accertarsi che le lampadine del rimorchio siano funzionanti prima di mettersi in viaggio.

- 1 Quando si aggancia un rimorchio al gancio di traino, il display del conducente visualizza il messaggio **Contr. luci rimorchio Esegui un controllo?**.
- 2 Confermare il messaggio premendo il pulsante **O** nei comandi destri al volante.
  - Inizia il controllo delle lampadine.
- 3 Scendere dall'automobile per controllare il funzionamento delle luci.
  - Tutte le lampadine del rimorchio iniziano a lampeggiare, quindi si accendono una alla volta.
- 4 Controllare visivamente che tutte le lampadine del rimorchio funzionino.
- 5 Dopo un certo tempo tutte le lampadine del rimorchio lampeggiano nuovamente.
  - Il controllo è concluso.

## Retronebbia sul rimorchio

Quando si collega un rimorchio, può succedere che il retronebbia dell'automobile non si accenda, poiché la funzione retronebbia viene trasferita al rimorchio. Pertanto, controllare che il rimorchio sia dotato di faro retronebbia funzionante, in modo da garantire la guida in sicurezza del convoglio.

## Simboli e messaggi sul display del conducente

Se una o più lampadine degli indicatori di direzione o delle luci di arresto del rimorchio sono difettose, il display del conducente visualizza un simbolo e un messaggio. Il conducente deve controllare manualmente le altre lampadine del rimorchio prima di mettersi in marcia.

Simbolo	Messaggio
	Guasto indicatore direzione destro rimorchio Guasto indicatore di direzione sinistro rimorchio
	Guasto luce arresto rimorchio

Se una lampadina degli indicatori di direzione del rimorchio dovesse guastarsi, il simbolo sul display del conducente per gli indicatori di direzione lampeggerà più rapidamente del normale.

\* Optional/accessorio.

## 5.2. Illuminazione interna

## 5.2.1. Illuminazione abitacolo

L'abitacolo è dotato di luci di vario tipo, che costituiscono, fra l'altro, l'illuminazione generale, l'illuminazione abitacolo regolabile e le luci di lettura.

### Illuminazione nel padiglione anteriore

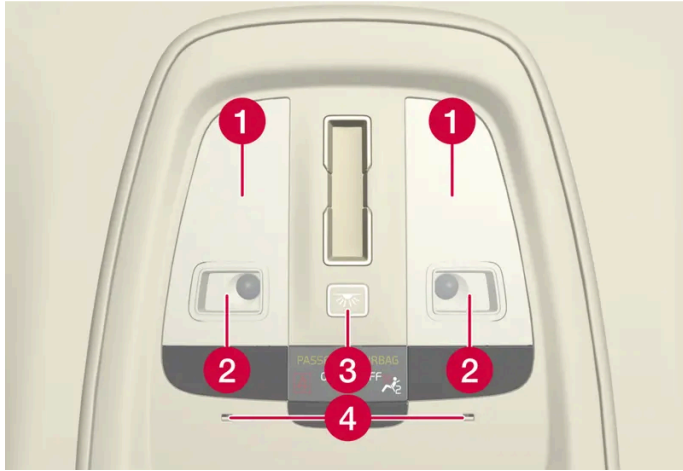

Illuminazione e comandi nel padiglione.

- 1 Illuminazione generale
- 2 Luce di lettura
- 3 Pulsante per l'illuminazione abitacolo e l'illuminazione abitacolo automatica
- 4 Illuminazione comfort

#### Luce di lettura

Le luci di lettura nella mensola del padiglione si accendono e si spengono con una breve e leggera pressione sulle rispettive luci di lettura. L'intensità luminosa viene regolata premendo e tenendo premuto il dito sulla luce.

#### Illuminazione abitacolo

Illuminazione a pavimento e illuminazione generale si accendono o spengono premendo brevemente il pulsante per l'illuminazione abitacolo nella mensola del padiglione.

#### Automatismo dell'illuminazione abitacolo

L'automatismo viene attivato e disattivato tenendo premuto il pulsante per l'illuminazione abitacolo. Quando il pulsante è acceso a luce

- bianca: l'automatismo è attivato
- arancione: l'automatismo è disattivato.

Quando l'automatismo è attivato, l'illuminazione abitacolo si accende come segue.

L'illuminazione abitacolo si accende quando

- si sblocca l'automobile
- una portiera viene aperta.

Il contenuto di questo manuale rappresenta lo stato del manuale d'uso al momento della stampa e potrebbe non essere completamente valido in futuro. Per ulteriori informazioni, consulta la prima pagina per la nota completa di esclusione di responsabilità.

L'illuminazione abitacolo si spegne quando

- l'automobile viene bloccata
- la modalità di risparmio batteria viene attivata.

## Illuminazione nel padiglione posteriore

Nella parte posteriore dell'automobile vi sono luci di lettura, che fungono anche da illuminazione generale.



Luci di lettura sopra il sedile posteriore.



Nelle auto con tetto panoramico\* i due gruppi di illuminazione sono ubicati su ciascuno dei lati del tetto.

Le luci di lettura si accendono o spengono con una breve e leggera pressione sulla luce. L'intensità luminosa viene regolata premendo e tenendo premuto il dito sulla luce.

## Luce cassetto portaoggetti

La luce del cassetto portaoggetti si accende o spegne quando il cassetto viene aperto o chiuso.

## Luce dello specchietto nell'aletta parasole\*

La luce dello specchietto nell'aletta parasole si accende o spegne quando la copertura viene aperta o chiusa.

## Illuminazione del suolo\*

Il contenuto di questo manuale rappresenta lo stato del manuale d'uso al momento della stampa e potrebbe non essere completamente valido in futuro. Per ulteriori informazioni, consulta la prima pagina per la nota completa di esclusione di responsabilità.

L'illuminazione del suolo si accende o spegne quando si apre o chiude la portiera corrispondente.

## Luci di cortesia

Le luci di cortesia si accendono o spengono quando si apre o chiude una portiera.

## Illuminazione del bagagliaio

L'illuminazione del bagagliaio si accende o spegne quando il portellone viene aperto o chiuso.

## Illuminazione abitacolo

Diverse sorgenti di luce ambiente nell'abitacolo possono essere adattate dal display centrale.

## Illuminazione nei vani portaoggetti delle portiere

L'illuminazione nei vani portaoggetti delle portiere si accende all'apertura delle portiere e si spegne al bloccaggio dell'auto. La luminosità può essere messa a punto dal display centrale.

## Illuminazione nei portalattine anteriori nel tunnel\*

L'illuminazione nei portalattine anteriori si accende quando si sblocca l'automobile e si spegne quando si blocca l'automobile. La luminosità può essere messa a punto dal display centrale.

\* Optional/accessorio.

---

## 5.2.2. Regolazione dell'illuminazione interna

L'illuminazione dell'automobile si accende secondo varie modalità in base alla posizione del quadro. L'illuminazione interna può essere regolata dal display centrale.

### Regolare l'illuminazione interna dal display centrale

- 1 Premere  sul display centrale.
- 2 Premere quindi **Comandi**.
- 3 Regolare l'impostazione desiderata per l'illuminazione interna.

---

## 5.3. Regolazione delle funzioni delle luci dal display centrale

Il contenuto di questo manuale rappresenta lo stato del manuale d'uso al momento della stampa e potrebbe non essere completamente valido in futuro. Per ulteriori informazioni, consulta la prima pagina per la nota completa di esclusione di responsabilità.

Le funzioni di illuminazione possono essere regolate e attivate dal display centrale.

- 1 Premere  sul display centrale.
- 2 Premere quindi **Comandi**.
- 3 Regolare la funzione desiderata per l'illuminazione interna o esterna.

---

## 5.4. Comando luci

I vari comandi delle luci controllano sia le luci esterne che le luci interne. Con la leva sinistra al volante si attivano e regolano le luci esterne. Dal display centrale possono essere attivate e regolate sia le luci esterne che le luci interne.



## Illuminazione esterna



Rotella nella leva sinistra al volante.

Se il quadro dell'automobile è in posizione II, nelle varie posizioni della rotella si attivano le seguenti funzioni:

Posizione	Funzione
<b>0</b>	Luci diurne. Può essere usato il lampeggio abbaglianti.
	Luci diurne e luci di posizione. Luci di posizione quando l'automobile è parcheggiata. <sup>[1]</sup> Può essere usato il lampeggio abbaglianti.
	Anabbaglianti e luci di posizione. Possono essere accesi gli abbaglianti. Può essere usato il lampeggio abbaglianti.
<b>AUTO</b>	Luci diurne davanti e luci di posizione dietro in condizioni di luce diurna. Anabbaglianti e luci di posizione in condizioni di luce diurna scarsa o di buio oppure quando sono accesi i fendinebbia* e/o i retronebbia. Si può attivare la funzione Abbaglianti automatici. Gli abbaglianti possono essere attivati quando gli anabbaglianti sono accesi. Può essere usato il lampeggio abbaglianti.
	Abbaglianti automatici accesi/spenti.

Volvo raccomanda l'uso della posizione **AUTO** quando si guida l'auto.

### **Attenzione**

L'impianto di illuminazione dell'automobile non è sempre in grado di rilevare se la luce diurna è scarsa o sufficiente, ad esempio in caso di nebbia e pioggia.

Il conducente è sempre responsabile affinché l'automobile sia guidata con un'illuminazione adeguata dal punto di vista della sicurezza stradale e ai sensi delle normative stradali vigenti.

### **Nota**

All'interno del vetro delle luci esterne come fari e luci posteriori può talvolta formarsi condensa. Il fenomeno è normale e tutte le luci esterne sono progettate per eliminare la condensa. La condensa viene normalmente espulsa dal fanale dopo che le luci sono rimaste accese per un po'.



## Illuminazione esterna e interna

Dal display centrale possono essere regolate sia le luci esterne che le luci interne.

[1] Ad automobile accesa ma ferma, è possibile portare la rotella in posizione  da un'altra posizione per accendere solamente le luci di posizione al posto di altre luci.

\* Optional/accessorio.

---

## 6. Finestrini, cristalli e specchi

### 6.1. Specchi retrovisori

#### 6.1.1. HomeLink® \*

HomeLink®<sup>[1] [2]</sup> è un telecomando programmabile integrato all'impianto elettrico dell'auto.

Può comandare fino a tre dispositivi, per es. dispositivi di apertura garage o sistemi antifurto, e sostituirne i telecomandi.

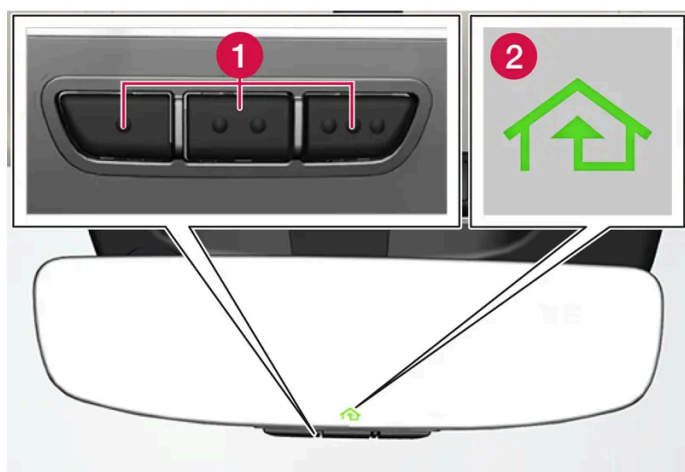

La figura è schematica - la versione può variare.

1 Pulsanti programmabili

2 Spia

HomeLink® è integrato allo specchietto retrovisore interno e consiste di tre pulsanti programmabili e di una spia di segnalazione nel vetro dello specchio.

#### **i** Nota

Conservare i telecomandi originali per la riprogrammazione futura (per es. in caso di passaggio a un'altra auto o per l'utilizzo in un altro veicolo).

Si raccomanda anche di cancellare la programmazione dei pulsanti quando l'auto deve essere venduta.

### Maggiori informazioni

Visitare [homelink.com](http://homelink.com) o chiamare al numero 00 8000 466 354 65 (o al numero a pagamento +49 6838 907 277)<sup>[3]</sup>.

\* Optional/accessorio.

[1] Vale solo in alcuni mercati.

[2] HomeLink e l'icona con la casa HomeLink sono marchi di fabbrica registrati di Gentex Corporation.

[3] A seconda dell'operatore, il numero verde potrebbe non essere disponibile.

---

## 6.1.2. Specchi retrovisori

Lo specchietto retrovisore interno e gli specchi esterni offrono al conducente una visuale migliore sulla parte posteriore.

### Specchio retrovisore interno

Il retrovisore interno è dotato di HomeLink\* e antiabbagliamento automatico\*.

Lo specchietto retrovisore interno si regola inclinandolo con la mano.

### Specchi retrovisori esterni



Entrambi gli specchi sono curvati per garantire una buona visione d'insieme. Gli oggetti potrebbero sembrare più lontani di quello che sono in realtà.

Le posizioni degli specchi retrovisori esterni si regolano con la levetta di regolazione nel pannello di comando nella portiera del conducente.

Sono disponibili anche diverse impostazioni automatiche che possono essere collegate ai pulsanti con funzione di memoria del sedile elettrocomandato\*.

\* Optional/accessorio.

---

## 6.1.3. Regolazione dell'angolazione degli specchi retrovisori esterni

Per avere una buona visuale dell'area retrostante si devono regolare gli specchi retrovisori esterni in base alle esigenze del conducente.

Sono disponibili diverse impostazioni automatiche che possono anche essere collegate ai pulsanti con funzione di memoria del sedile elettrocomandato\*.

## Utilizzo dei comandi degli specchi retrovisori esterni

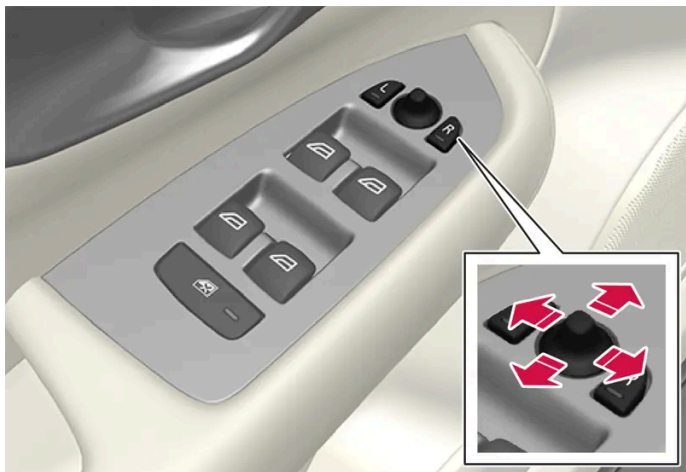

Comandi degli specchi retrovisori esterni.

Le posizioni degli specchi retrovisori esterni si regolano con la levetta di regolazione nel pannello di comando nella portiera del conducente. L'auto deve essere impostata almeno nel modo di utenza Comfort.

- 1 Premere il pulsante L per lo specchio retrovisore sinistro o il pulsante R per quello destro. La spia nel pulsante si accende.
- 2 Regolare la posizione con la levetta di regolazione al centro.
- 3 Premere nuovamente il pulsante L o R. La spia deve spegnersi.

## Ripiegamento elettrico degli specchi retrovisori \*

Gli specchi possono essere ripiegati per il parcheggio o la guida in spazi stretti.

- 1 Premere i pulsanti L e R contemporaneamente.
- 2 Rilasciarli dopo circa 1 secondo. Gli specchi si fermano automaticamente in posizione completamente ripiegata.

Aprire gli specchi premendo L e R contemporaneamente. Gli specchi si arrestano automaticamente in posizione spiegata con la precedente impostazione.

## Ripiegamento automatico al bloccaggio \*

I retrovisori vengono ripiegati/spiegati in automatico al bloccaggio/sbloccaggio dell'auto con la chiave. La funzione può essere disattivata dal display centrale.

 **Nota**

Se gli specchi vengono ritratti manualmente con i pulsanti L e R e poi l'auto viene bloccata, gli specchi non saranno dispiegati in automatico allo sbloccaggio dell'auto, anche se è stata scelta questa impostazione. Lo spiegamento deve essere fatto manualmente con i pulsanti L e R.

## Ritorno alla posizione neutra

Gli specchi che a causa di influenza esterna hanno modificato la propria posizione, per es. dopo essere stati ritratti manualmente a causa di blocco per congelamento, devono essere resettati elettricamente alla posizione originaria per il regolare funzionamento di ritrazione/spiegamento elettrici\*.

- 1 Ripiegare gli specchi premendo i pulsanti L e R contemporaneamente.
- 2 Riaprirli premendo i pulsanti L e R contemporaneamente.
- 3 Ripetere la suddetta procedura all'occorrenza.

Viene ripristinata la posizione neutra degli specchi e la ritrazione/spiegamento elettrici funzionano di nuovo.

## Angolazione in sede di parcheggio<sup>[1]</sup>

Il conducente può angolare verso il basso uno specchio retrovisore, ad esempio per vedere il bordo della strada durante il parcheggio.

- 1 Inserire la retromarcia e premere il pulsante L o R.

Osservare che il pulsante deve essere premuto 2 volte. Quando lo specchio retrovisore è angolato verso il basso, il pulsante lampeggia. Al disinnesto della retromarcia, il retrovisore ripristina in automatico la posizione originaria.

## Angolazione automatica in sede di parcheggio<sup>[1]</sup>

Con questa impostazione, gli specchi retrovisori vengono angolati automaticamente verso il basso quando si inserisce la retromarcia. La posizione ripiegata preimpostata e non può essere modificata.

- 1 Premere  sul display centrale.
- 2 Premere **Comandi**.
- 3 Selezionare l'impostazione desiderata in **Inclinazione specchietti esterni in retromarcia**.

È possibile ripristinare immediatamente la posizione originaria degli specchi retrovisori premendo 2 volte il pulsante L o R.

\* Optional/accessorio.

<sup>[1]</sup> Solo in combinazione con sedile elettrocomandato con pulsanti di memoria\*.

---

## 6.1.4. Regolazione della funzione antiabbagliamento degli specchi retrovisori

Se la luce proveniente da dietro è molto forte, può riflettersi negli specchi retrovisori e abbagliare il conducente. Attivare la funzione antiabbagliamento se la luce proveniente da dietro risulta fastidiosa.

### Funzione antiabbagliamento automatica\*

Se di notte o durante la guida in galleria proviene da dietro una luce molto forte, si attiva automaticamente la funzione antiabbagliamento degli specchi retrovisori.

Dal display centrale è possibile impostare se l'antiabbagliamento automatico debba essere attivo o meno durante la guida.

- 1 Premere  sul display centrale.
- 2 Premere **Comandi**.
- 3 Selezionare l'impostazione desiderata in **Oscureamento automatico specchietti**.

L'antiabbagliamento viene regolato in automatico mediante i sensori di luce integrati al retrovisore interno.

#### **Nota**

Se i sensori sono coperti ad es. da scontrini di parcheggio, transponder, coperture parasole o oggetti nei sedili o nel vano di carico, in modo tale che la luce non possa giungere ai sensori, la funzione antiabbagliamento dei retrovisori interno ed esterni risulterà ridotta.

\* Optional/accessorio.

---

## 6.1.5. Utilizzo delle posizioni memorizzate di sedile, specchi retrovisori e Head-Up Display\*

Se sono state memorizzate, le posizioni di sedile elettrocomandato\*, specchi retrovisori esterni e Head-Up Display\* possono essere attivate con i pulsanti di memoria.<sup>[1]</sup>

## Utilizzo dell'impostazione memorizzata

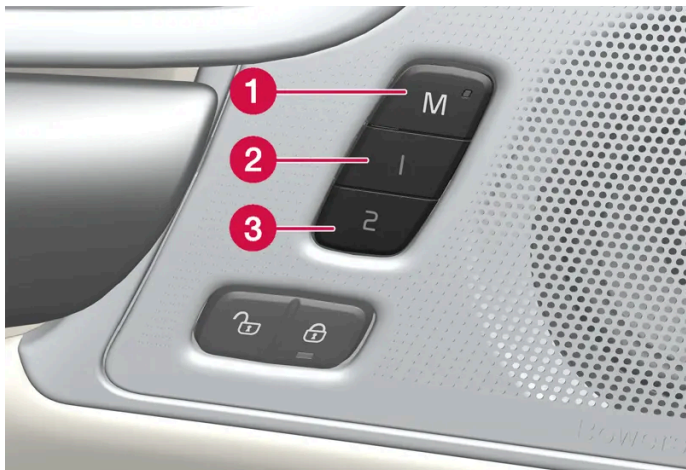

L'impostazione memorizzata può essere utilizzata quando la portiera anteriore è aperta o chiusa:

### Portiera anteriore aperta

- 1 Premere brevemente il pulsante di memoria 1 (2) o 2 (3). Sedile elettrocomandato, specchi retrovisori esterni e Head-Up Display si portano nelle posizioni memorizzate nel pulsante selezionato.

### Portiera anteriore chiusa

- 1 Tenere premuto il pulsante di memoria 1 (2) o 2 (3) finché sedile, specchi retrovisori esterni e Head-Up Display non si portano nelle posizioni memorizzate nel pulsante selezionato.

Rilasciando il pulsante di memoria, sedile, specchi retrovisori esterni e Head-Up Display si fermano.

#### **Attenzione**

- Poiché i sedili anteriori possono essere regolati anche a quadro spento, non si devono mai lasciare bambini incustoditi nell'automobile.
- Il movimento del sedile può essere interrotto in qualsiasi momento premendo uno dei pulsanti dei comandi del sedile.
- Non regolare mai il sedile durante la guida.
- Verificare che non siano presenti oggetti sotto i sedili durante la regolazione.

\* Optional/accessorio.

<sup>[1]</sup> L'ultima impostazione viene salvata anche in automatico nel profilo utente attivo e verrà applicata in occasione del successivo utilizzo dello stesso profilo.





## 6.1.6. Memorizzazione delle posizioni di sedile, specchi retrovisori e Head-Up Display\*

È possibile memorizzare le posizioni di sedile elettrocomandato\*, specchi retrovisori esterni e Head-Up Display\* nei pulsanti di memoria.<sup>[1]</sup>

Memorizzare due posizioni diverse per il sedile elettrocomandato\*, gli specchi retrovisori esterni e l'Head-Up Display\* utilizzando i pulsanti di memoria. I pulsanti si trovano all'interno di una o entrambe le portiere anteriori\*.

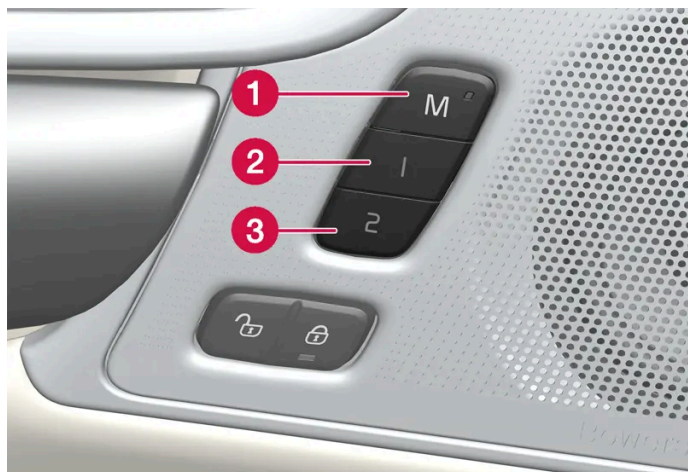

1 Pulsante **M** per la memorizzazione dell'impostazione.

2 Pulsante memoria 1.

3 Pulsante memoria 2.

### Memorizzazione delle posizioni

- 1 Impostare sedile, specchi retrovisori esterni e Head-Up Display nella posizione desiderata.
  - 2 Tenere premuto il pulsante M. L'indicatore luminoso nel pulsante si accende.
  - 3 Premere il pulsante 1 o 2 entro tre secondi e tenerlo premuto.
- Quando la posizione è memorizzata nel pulsante di memoria selezionato, viene emesso un segnale acustico e l'indicatore luminoso nel pulsante M si spegne.

Se non si preme uno dei pulsanti di memoria entro 3 secondi, il pulsante M si spegne e non viene memorizzata alcuna impostazione.

Per impostare una nuova memoria è necessario regolare nuovamente il sedile, gli specchi retrovisori o l'Head-Up Display.

#### Nota

Le posizioni memorizzate vengono salvate nel profilo attivo.

\* Optional/accessorio.

[1] L'impostazione corrente viene salvata anche in automatico nel profilo utente attivo.

## 6.1.7. Attivazione e disattivazione di lunotto termico e specchi retrovisori esterni elettroriscaldati

Il lunotto termico e gli specchi retrovisori esterni elettroriscaldati si utilizzano per rimuovere rapidamente condensa e ghiaccio da cristalli e specchi retrovisori.

### Attivazione e disattivazione di lunotto termico e specchi retrovisori esterni elettroriscaldati dal quadro centrale

Nel quadro centrale si trova un pulsante fisico per un accesso rapido a lunotto termico e specchi retrovisori esterni elettroriscaldati.



Pulsante fisico nel quadro centrale.

- 1 Premere il pulsante.
  - > Lunotto termico e specchi retrovisori esterni elettroriscaldati si attivano/disattivano e il pulsante si accende/spegne.

### Attivazione e disattivazione di lunotto termico e specchi retrovisori esterni elettroriscaldati dal display centrale

- 1 Aprire la videata climatizzatore sul display centrale premendo il pulsante di temperatura in basso al centro sul display

centrale.



Premere il pulsante di lunotto e retrovisori elettroriscaldati.

- Lunotto termico e specchi retrovisori esterni elettroriscaldati si attivano/disattivano e il pulsante si accende/spegne.

---

## 6.1.8. Attivazione e disattivazione dell'avvio automatico di lunotto termico e specchi retrovisori esterni elettroriscaldati

Il lunotto termico e gli specchi retrovisori esterni elettroriscaldati si utilizzano per rimuovere rapidamente condensa e ghiaccio da cristalli e specchi retrovisori.

È possibile impostare se l'avvio automatico di lunotto e retrovisori esterni elettroriscaldati debba essere attivato/disattivato quando il conducente è seduto nell'auto e avvia il motore.<sup>[1]</sup> Con l'avvio automatico attivato, il riscaldamento elettrico si attiva quando c'è il rischio di ghiaccio o appannamento sui vetri. Il riscaldamento elettrico si disattiva automaticamente quando il cristallo è sufficientemente caldo e il ghiaccio o la condensa sono scomparsi.

- 1 Aprire la videata climatizzatore sul display centrale premendo il pulsante di temperatura in basso al centro sul display centrale.
- 2 Premere ...
- 3 Selezionare l'impostazione desiderata da **Sbrinalunotto automatico** per attivare/disattivare l'avvio automatico di lunotto e retrovisori esterni elettroriscaldati.

<sup>[1]</sup> Modalità di utenza Guida

---

## 6.2. Parabrezza e lunotto

### 6.2.1. Parabrezza danneggiato

È importante riparare un parabrezza danneggiato il prima possibile. Piccoli danni causati per es. da colpi di pietra possono essere spesso riparati senza dover sostituire il parabrezza. Volvo raccomanda di contattare un

Il contenuto di questo manuale rappresenta lo stato del manuale d'uso al momento della stampa e potrebbe non essere completamente valido in futuro. Per ulteriori informazioni, consulta la prima pagina per la nota completa di esclusione di responsabilità.

riparatore autorizzato Volvo in caso di danni al parabrezza.

## Danni al vetro minori

Se possibile, riparare il danno entro 24 ore per evitare che si aggravi. Se il parabrezza ha subito un lieve danno, un cerotto per colpi di pietra può proteggere l'area danneggiata da polvere e sporco fino al momento della riparazione.

## Danni al vetro grandi

Il parabrezza deve essere sostituito in caso di danni grandi.



Non guidare l'auto se il parabrezza è interessato da danni grandi. I danni possono rapidamente aggravarsi, peggiorare la visibilità del conducente e ostacolare la guida sicura.

## Sostituzione del parabrezza

È importante che il nuovo parabrezza e l'installazione del medesimo siano conformi alle specifiche Volvo concernenti sicurezza e compatibilità con le funzioni dell'auto. Per la sostituzione del parabrezza, Volvo raccomanda un riparatore autorizzato Volvo.

### Sostituzione del parabrezza in auto con Head-Up Display\*

Per consentire la visualizzazione dell'immagine proiettata, la progettazione del parabrezza di auto dotate di Head-Up Display è speciale. In caso di sostituzione del parabrezza, per garantire il regolare funzionamento dell'Head-Up Display, deve essere utilizzato il corretto tipo di vetro.

\* Optional/accessorio.

---

## 6.2.2. Spazzole dei tergicristalli e liquido lavacrystalli

I tergifari e il liquido lavafari consentono di migliorare la visibilità e il fascio di luce dei fari.

Gli ugelli lavacrystalli si riscaldano\* automaticamente in climi rigidi per evitare che il liquido lavacrystalli congeli.

Il display del conducente segnala che è necessario effettuare il rabbocco quando rimane circa 1 litro (1 qt) di liquido lavacrystalli.

\* Optional/accessorio.



---

## 6.2.3. Utilizzo di tergilunotto e lavalunotto

Tergilunotto e lavalunotto consentono di lavare il lunotto. Agire sulla leva sinistra al volante per avviare il lavaggio ed effettuare le impostazioni.

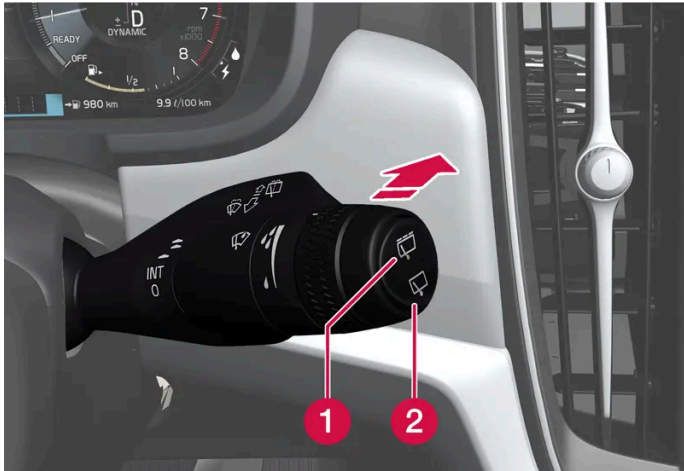
## Attivazione di tergilunotto e lavalunotto



- 1 Selezionare  per attivare la pulizia a intermittenza del tergilunotto.
- 2 Selezionare  per attivare la passata a velocità costante del tergilunotto.

- 1 Portare la leva destra al volante in avanti per avviare il lavaggio e la pulizia del lunotto.

## Pulizia del lunotto automatica in retromarcia

Il tergilunotto si avvia quando è inserita la retromarcia mentre sono attivati i tergicristalli. La funzione si disattiva al disinserimento della retromarcia.

### Nota

Con temperature esterne basse, il tergilunotto automatico in retromarcia viene disattivato per evitare danni al braccio tergicristallo.

## 6.2.4. Utilizzo del sensore pioggia

Il sensore pioggia rileva la quantità di acqua sul parabrezza e attiva automaticamente i tergicristalli. La sensibilità del sensore pioggia è regolata con la rotella sulla leva al volante di destra.

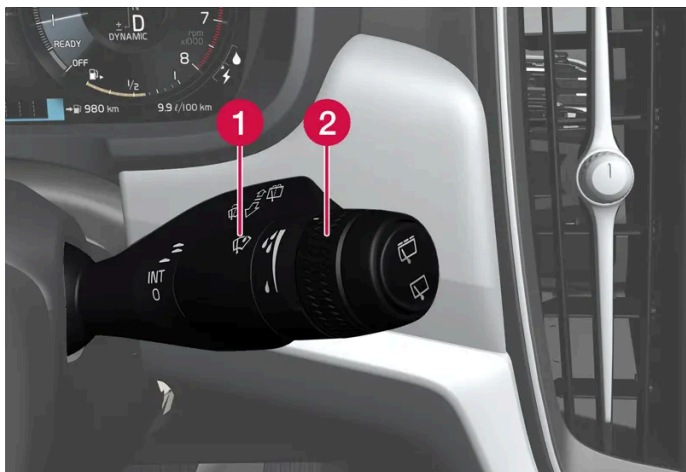

Leva destra del volante.

- 1 Pulsante del sensore pioggia
- 2 Rotella di sensibilità/frequenza

Quando il sensore pioggia è attivato, è visualizzato il relativo simbolo  sul display del conducente.

Il sensore pioggia è automaticamente attivato o disattivato a seconda dello stato che aveva quando l'auto è stata spenta l'ultima volta.

## Attivazione del sensore pioggia

Per attivare il sensore pioggia, i tergicristalli del parabrezza devono essere in posizione 0 o nella posizione di passata singola.

Attivare il sensore pioggia premendo il relativo pulsante .

Portare la leva verso il basso per effettuare un'ulteriore passata.

Ruotare la rotella verso l'alto per aumentare la sensibilità e verso il basso per ridurla. Ruotando la rotella verso l'alto le spazzole tergicristallo effettuano un'ulteriore passata.

## Disattivazione del sensore pioggia

Disattivare il sensore pioggia premendo il relativo pulsante  o portando la leva verso l'alto in un altro programma delle spazzole tergicristallo.

Il sensore pioggia si disattiva in automatico quando l'auto viene spenta.

Il sensore pioggia si disattiva automaticamente quando si portano le spazzole tergicristallo in posizione di assistenza. Il sensore pioggia si riattiva quando si esce dalla posizione di assistenza.

### **Importante**

I tergicristalli possono attivarsi e danneggiarsi in caso di lavaggio automatico. Disattivare il sensore pioggia prima di effettuare il lavaggio dell'auto. Il simbolo sul display del conducente si spegne.

## 6.2.5. Utilizzo di lavacristalli e lavafari

Lavacristalli e lavafari consentono di lavare il parabrezza e i fari. Agire sulla leva destra al volante per attivare lavacristalli e lavafari.

### Attivazione di lavacristalli e lavafari



Funzione di lavaggio, leva destra al volante.

- 1 Portare la leva destra verso il volante per attivare lavacristalli e lavafari.
- Dopo aver rilasciato la leva, i tergicristalli effettuano alcune passate supplementari.

#### **Importante**

Evitare di attivare il lavacristalli quando il liquido è gelato o il relativo serbatoio è vuoto, perché si potrebbe danneggiare la pompa.

### Lavaggio dei fari\*

Con i proiettori accessi, attivando il lavaggio del parabrezza, sarà effettuata in automatico anche la pulizia dei proiettori con una sequenza a intervalli predefinita.

### Lavaggio ridotto

Quando rimane circa 1 litro (1 qt) di liquido lavacristalli nel serbatoio e il display del conducente visualizza il messaggio **Liquido lavacristalli Rabbocca liquido lavavetri livello basso** e il simbolo , viene interrotta l'erogazione di liquido ai fari. In questo modo si dà priorità al lavaggio del parabrezza e alla visibilità. I fari vengono lavati solamente se sono accesi gli abbaglianti o gli anabbaglianti.

\* Optional/accessorio.

## 6.2.6. Utilizzo delle spazzole tergicristallo

I tergicristalli consentono di pulire il parabrezza. Con la leva destra al volante si possono effettuare diverse impostazioni per i tergicristalli.

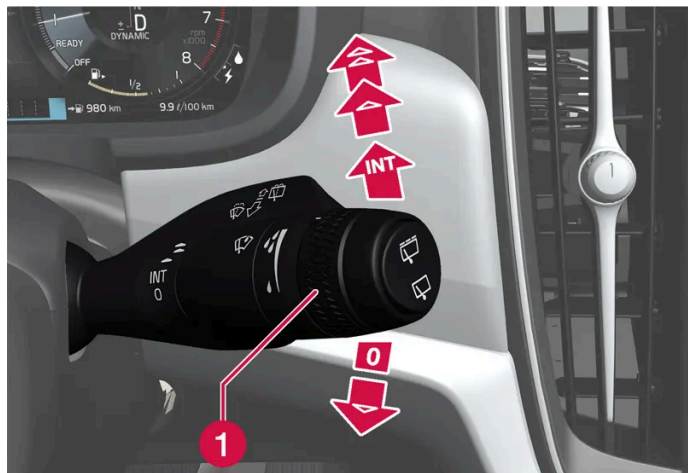

Leva destra del volante.

**1** La rotella consente di impostare la sensibilità del sensore pioggia e la frequenza dei tergicristalli.

### Una sola passata

- ▼ Portare la leva verso il basso e rilasciarla per eseguire una passata.

### Tergicristalli spenti

- 0** Portare la leva in posizione 0 per disattivare i tergicristalli.

### Pulizia a intermittenza

- INT** Portare la leva verso l'alto per attivare la pulizia a intermittenza dei tergicristalli. Impostare con la rotella il numero di passate per unità di tempo quando è selezionata la pulizia a intermittenza.

### Pulizia continua

- ▲ Portare la leva verso l'alto per eseguire passate a velocità normale.
- ⚡ Portare la leva a finecorsa verso l'alto per eseguire passate a velocità elevata.

#### **!** Importante

Prima di attivare i tergicristalli, accertarsi che le spazzole non siano bloccate dal ghiaccio e che neve e ghiaccio siano stati rimossi dal parabrezza e dal lunotto.



## 6.2.7. Attivazione e disattivazione di lunotto termico e specchi retrovisori esterni elettroriscaldati

Il lunotto termico e gli specchi retrovisori esterni elettroriscaldati si utilizzano per rimuovere rapidamente condensa e ghiaccio da cristalli e specchi retrovisori.

### Attivazione e disattivazione di lunotto termico e specchi retrovisori esterni elettroriscaldati dal quadro centrale

Nel quadro centrale si trova un pulsante fisico per un accesso rapido a lunotto termico e specchi retrovisori esterni elettroriscaldati.



Pulsante fisico nel quadro centrale.

- 1 Premere il pulsante.
  - Lunotto termico e specchi retrovisori esterni elettroriscaldati si attivano/disattivano e il pulsante si accende/spegne.

### Attivazione e disattivazione di lunotto termico e specchi retrovisori esterni elettroriscaldati dal display centrale

- 1 Aprire la videata climatizzatore sul display centrale premendo il pulsante di temperatura in basso al centro sul display centrale.



Premere il pulsante di lunotto e retrovisori elettroriscaldati.

- Lunotto termico e specchi retrovisori esterni elettroriscaldati si attivano/disattivano e il pulsante si accende/spegne.

---

## 6.2.8. Attivazione e disattivazione dell'avvio automatico di lunotto termico e specchi retrovisori esterni elettroriscaldati

Il lunotto termico e gli specchi retrovisori esterni elettroriscaldati si utilizzano per rimuovere rapidamente condensa e ghiaccio da cristalli e specchi retrovisori.

È possibile impostare se l'avvio automatico di lunotto e retrovisori esterni elettroriscaldati debba essere attivato/disattivato quando il conducente è seduto nell'auto e avvia il motore.<sup>[1]</sup> Con l'avvio automatico attivato, il riscaldamento elettrico si attiva quando c'è il rischio di ghiaccio o appannamento sui vetri. Il riscaldamento elettrico si disattiva automaticamente quando il cristallo è sufficientemente caldo e il ghiaccio o la condensa sono scomparsi.

- 1 Aprire la videata climatizzatore sul display centrale premendo il pulsante di temperatura in basso al centro sul display centrale.
- 2 Premere ...
- 3 Selezionare l'impostazione desiderata da **Sbrinalunotto automatico** per attivare/disattivare l'avvio automatico di lunotto e retrovisori esterni elettroriscaldati.

<sup>[1]</sup> Modalità di utenza Guida

---

## 6.2.9. Attivazione e disattivazione del parabrezza elettroriscaldato \*

Il parabrezza elettroriscaldato si utilizza per rimuovere rapidamente condensa e ghiaccio dal cristallo.

### Attivazione e disattivazione del parabrezza elettroriscaldato dal quadro centrale

Nel quadro centrale si trova un pulsante fisico per un accesso rapido al parabrezza elettroriscaldato.



Pulsante fisico nel quadro centrale.

- 1 Premere ripetutamente il pulsante per commutare fra i tre livelli:
    - Parabrezza elettroriscaldato attivato
    - Parabrezza elettroriscaldato e sbrinatori max attivati
    - Disattivato.
- Parabrezza elettroriscaldato e sbrinatori max si attivano/disattivano e il pulsante si accende/spegne.

## Attivazione e disattivazione del parabrezza elettroriscaldato dal display centrale

- 1 Aprire la videata climatizzatore sul display centrale premendo il pulsante di temperatura in basso al centro sul display centrale.



Premere il pulsante per il parabrezza elettroriscaldato.

- Il lunotto termico si attiva/disattiva e il pulsante si accende/spegne.

### Nota

Una superficie triangolare sulle fasce del parabrezza non è riscaldata elettricamente; qui lo sbrinamento può richiedere più tempo.

 **Nota**

Il parabrezza elettroriscaldato può influenzare le prestazioni di transponder e altre apparecchiature di telecomunicazione.

\* Optional/accessorio.

---

## 6.2.10. Attivazione e disattivazione dell'avvio automatico del parabrezza elettroriscaldato\*

Il parabrezza elettroriscaldato si utilizza per rimuovere rapidamente condensa e ghiaccio dal cristallo.

È possibile impostare se l'avvio automatico del parabrezza elettroriscaldato debba essere attivato/disattivato quando il conducente si siede nell'auto.<sup>[1]</sup> Con l'avvio automatico attivato, il riscaldamento elettrico si attiva quando c'è il rischio di ghiaccio o appannamento sui vetri. Il riscaldamento elettrico si disattiva automaticamente quando il cristallo è sufficientemente caldo e il ghiaccio o la condensa sono scomparsi.

- 1 Aprire la videata climatizzatore sul display centrale premendo il pulsante di temperatura in basso al centro sul display centrale.
- 2 Premere •••
- 3 Selezionare l'impostazione desiderata da **Sbrinatori automatici anteriori** per attivare/disattivare l'avvio automatico di lunotto e retrovisori esterni elettroriscaldati.

\* Optional/accessorio.

<sup>[1]</sup> Modalità di utenza Comfort

---

## 6.3. Finestrini e tettuccio panoramico

---

### 6.3.1. Alzacristalli elettrici

Ogni portiera è dotata di un pannello di comando per gli alzacristalli elettrici. Nella portiera del conducente sono disponibili i comandi per azionare tutti i finestrini e attivare il fermo di sicurezza per bambini.

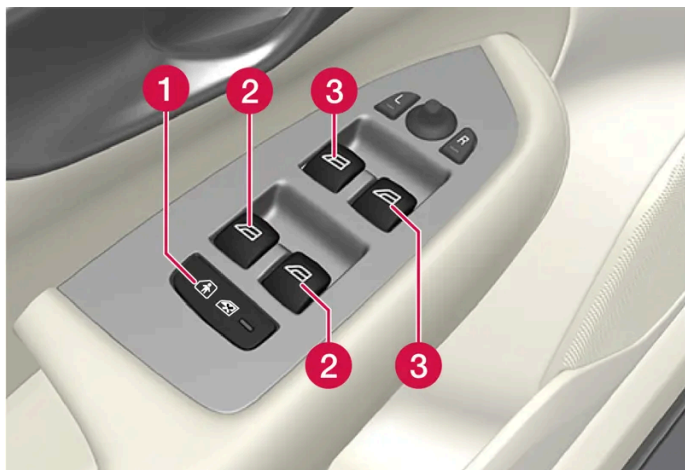

Pannello di comando nella portiera del conducente.

- 1 Fermo di sicurezza elettrico per bambini\* che disattiva i comandi nelle portiere posteriori per prevenire l'apertura di portiere o finestrini dall'interno.
- 2 Comandi dei finestrini posteriori.
- 3 Comandi dei finestrini anteriori.

 **Attenzione**

Bambini, altri passeggeri o oggetti potrebbero essere schiacciati dalle parti in movimento.

- Azionare i finestrini sempre sotto controllo visivo.
- Non permettere ai bambini di giocare con i comandi.
- Non lasciare mai i bambini incustoditi nell'automobile.
- Ricordare di interrompere sempre la corrente agli alzacristalli elettrici impostando il quadro dell'automobile in posizione 0 e poi portando con sé la chiave prima di allontanarsi dall'automobile.
- Non infilare mai oggetti o parti del corpo nell'apertura dei finestrini, anche se il quadro dell'automobile è completamente spento.

\* Optional/accessorio.

## 6.3.2. Azionamento degli alzacristalli

Con il pannello di comando nella portiera del conducente si possono azionare tutti gli alzacristalli. Con i pannelli di comando nelle altre portiere si possono azionare solamente i rispettivi alzacristalli.

Gli alzacristalli sono dotati di protezione antischiacciamento. In caso di problemi con la protezione antischiacciamento è possibile provare una sequenza di ripristino.

 **Attenzione**

Bambini, altri passeggeri o oggetti potrebbero essere schiacciati dalle parti in movimento.

- Azionare i finestrini sempre sotto controllo visivo.
- Non permettere ai bambini di giocare con i comandi.
- Non lasciare mai i bambini incustoditi nell'automobile.
- Ricordare di interrompere sempre la corrente agli alzacristalli elettrici impostando il quadro dell'automobile in posizione 0 e poi portando con sé la chiave prima di allontanarsi dall'automobile.
- Non infilare mai oggetti o parti del corpo nell'apertura dei finestrini, anche se il quadro dell'automobile è completamente spento.



Azionamento degli alzacristalli.

- ➡ Azionamento senza funzione automatica. Portare uno dei comandi verso l'alto o il basso. Gli alzacristalli salgono o scendono finché si tiene in posizione il comando.
- ➡ Azionamento con funzione automatica. Portare uno dei comandi verso l'alto o il basso al finecorsa e rilasciarlo. Il finestrino raggiunge automaticamente il finecorsa.

Per utilizzare gli alzacristalli, il quadro deve essere in posizione I o II. Dopo lo spegnimento dell'automobile e del quadro, gli alzacristalli possono essere azionati per alcuni minuti oppure finché non si apre una portiera. È possibile utilizzare solamente un comando alla volta.

L'azionamento è consentito anche con la chiave o tramite l'apertura senza chiave\* con la maniglia della portiera.

 **Attenzione**

Controllare che nessun bambino o passeggero rischi lesioni da schiacciamento quando vengono chiusi tutti i finestrini con la chiave o tramite l'apertura senza chiave\* con la maniglia della portiera.

 **Nota**

Per ridurre il rumore del vento con i finestrini posteriori aperti, si consiglia di aprire leggermente anche i finestrini anteriori.

**i Nota**

I finestrini non possono essere aperti a velocità superiori a circa 180 km/h (circa 112 mph), ma possono essere chiusi. È sempre responsabilità del conducente rispettare il codice della strada vigente.

**i Nota**

Potrebbe non essere possibile azionare i finestrini alle basse temperature.

\* Optional/accessorio.

### 6.3.3. Tettuccio panoramico \*

Il tettuccio panoramico è suddiviso in due sezioni di vetro. Quella anteriore è apribile, in verticale sul bordo posteriore (posizione di ventilazione) o in orizzontale (posizione di apertura). Quella posteriore è rappresentata da un vetro fisso per tetti.

Il tettuccio panoramico è dotato di un frangivento e di una tendina parasole in tessuto traforato, situata sotto il tettuccio di vetro, per una maggiore protezione in caso di forte luce solare e simili.



Il tettuccio panoramico e la tendina parasole si azionano con un comando nel padiglione.

Per azionare il tettuccio panoramico e la tendina parasole, l'auto deve essere impostata nel modo di utenza Comfort o Guida.

 **Attenzione**

Bambini, altri passeggeri o oggetti potrebbero essere schiacciati dalle parti in movimento.

- Azionare i finestrini sempre sotto controllo visivo.
- Non permettere ai bambini di giocare con i comandi.
- Non lasciare mai i bambini incustoditi nell'automobile.
- Ricordare di interrompere sempre la corrente agli alzacristalli elettrici impostando il quadro dell'automobile in posizione 0 e poi portando con sé la chiave prima di allontanarsi dall'automobile.
- Non infilare mai oggetti o parti del corpo nell'apertura dei finestrini, anche se il quadro dell'automobile è completamente spento.

 **Importante**

- Non aprire il tettuccio panoramico quando è montato il portapacchi.
- Non sistemare oggetti pesanti sul tettuccio panoramico.

 **Importante**

- Rimuovere ghiaccio e neve prima di aprire il tettuccio panoramico. Prestare attenzione a non graffiare le superfici o danneggiare i profili.
- Non azionare il tettuccio panoramico se è ghiacciato.

## Frangivento



Il tettuccio panoramico è dotato di un frangivento che si solleva quando il tettuccio è aperto.

\* Optional/accessorio.



## 6.3.4. Azionamento del tettuccio panoramico\*

Il tettuccio panoramico e la tendina parasole si azionano con un comando nel padiglione ed entrambi sono dotati di protezione antischiacciamento.

### **Attenzione**

Bambini, altri passeggeri o oggetti potrebbero essere schiacciati dalle parti in movimento.

- Azionare i finestrini sempre sotto controllo visivo.
- Non permettere ai bambini di giocare con i comandi.
- Non lasciare mai i bambini incustoditi nell'automobile.
- Ricordare di interrompere sempre la corrente agli alzacristalli elettrici impostando il quadro dell'automobile in posizione 0 e poi portando con sé la chiave prima di allontanarsi dall'automobile.
- Non infilare mai oggetti o parti del corpo nell'apertura dei finestrini, anche se il quadro dell'automobile è completamente spento.

### **Importante**

- Non aprire il tettuccio panoramico quando è montato il portapacchi.
- Non sistemare oggetti pesanti sul tettuccio panoramico.

### **Importante**

- Rimuovere ghiaccio e neve prima di aprire il tettuccio panoramico. Prestare attenzione a non graffiare le superfici o danneggiare i profili.
- Non azionare il tettuccio panoramico se è ghiacciato.

Per azionare il tettuccio panoramico e la tendina parasole, l'auto deve essere impostata nel modo di utenza Comfort o Guida.

L'azionamento è consentito anche con la chiave o tramite l'apertura senza chiave\* con la maniglia della portiera.

### **Attenzione**

Controllare che nessun bambino o passeggero rischi lesioni da schiacciamento quando vengono chiusi tutti i finestrini con la chiave o tramite l'apertura senza chiave\* con la maniglia della portiera.

### **Importante**

Controllare che il tettuccio panoramico si blocchi correttamente quando viene chiuso.

Il tettuccio panoramico e la tendina parasole sono dotati anche di protezione antischiacciamento. In caso di problemi con la protezione antischiacciamento è possibile provare una sequenza di ripristino.

**i Nota**

Potrebbe non essere possibile azionare i finestrini alle basse temperature.

## Apertura e chiusura del tettuccio panoramico in posizione di ventilazione con il comando nel padiglione

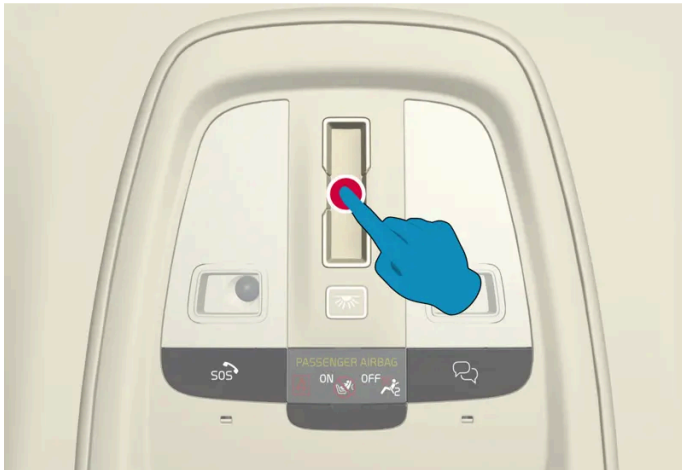

Posizione di ventilazione, verticale al bordo posteriore.

Aprire e chiudere premendo una volta in qualsiasi punto sul comando sensibile al tatto.

Selezionando la posizione di ventilazione, si solleva il bordo posteriore del finestrino anteriore. Se la tendina parasole è completamente chiusa quando si seleziona la posizione di ventilazione, si apre automaticamente di circa 150 mm (circa 6").

Se si chiude il tettuccio panoramico dalla posizione di ventilazione, anche la tendina parasole si chiude automaticamente.

## Apertura e chiusura complete del tettuccio panoramico con il comando nel padiglione

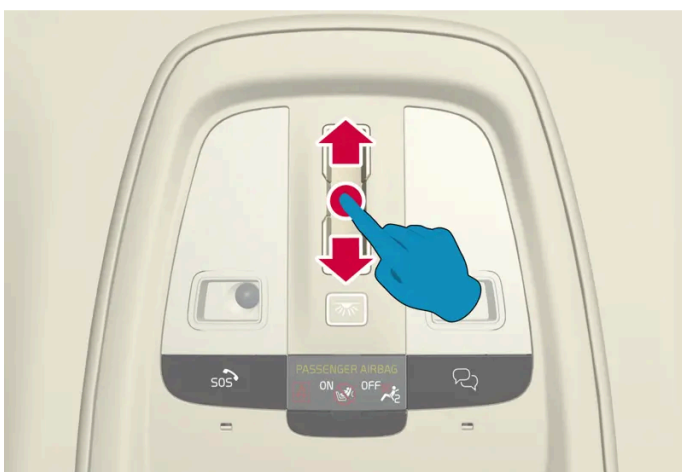

Scorrere fluidamente e continuamente all'indietro/in avanti sopra il comando sensibile al tatto per aprire/chiedere il tettuccio panoramico completamente. In caso di problemi, provare con un movimento più rapido o più lento.

### Azionamento automatico

Il contenuto di questo manuale rappresenta lo stato del manuale d'uso al momento della stampa e potrebbe non essere completamente valido in futuro. Per ulteriori informazioni, consulta la prima pagina per la nota completa di esclusione di responsabilità.

- 1 Aprire la tendina parasole al massimo – scorrere all'indietro sopra il comando una volta.
- 2 Aprire il tettuccio panoramico in posizione di comfort – scorrere all'indietro sopra il comando un'altra volta.
- 3 Aprire il tettuccio panoramico al massimo – scorrere all'indietro sopra il comando una terza volta.

Chiudere scorrendo in avanti sopra il comando due volte.

#### Azionamento automatico - apertura o chiusura rapida

Il tettuccio panoramico e la tendina parasole possono essere aperti o chiusi contemporaneamente:

- 1 Aprire – scorrere all'indietro sul comando due volte. Non è necessario attendere l'apertura completa della tendina parasole prima di scorrere una seconda volta.
  
- 1 Chiudere – scorrere in avanti sul comando due volte. Non è necessario attendere la chiusura completa della tendina parasole prima di scorrere una seconda volta.

\* Optional/accessorio.

---

## 6.3.5. Chiusura automatica della tendina parasole del tettuccio panoramico \*

Con questa funzione, la tendina parasole si chiude automaticamente 15 minuti dopo il bloccaggio dell'automobile se questa è parcheggiata in climi caldi. In questo modo si abbassa la temperatura dell'abitacolo e si previene che i rivestimenti sbiadiscano.

La funzione, disattivata alla consegna dell'automobile dalla fabbrica, può essere attivata o disattivata sul display centrale.

- 1 Premere , **Comandi**, **Chiusura automatica copertura tettuccio** e selezionare l'impostazione desiderata.

**i Nota**

Si chiude anche la tendina parasole quando vengono chiusi tutti i finestrini con la chiave o tramite l'apertura senza chiave\* con la maniglia della portiera.

\* Optional/accessorio.

## 6.3.6. Utilizzo della tendina parasole\*

Le tendine parasole sono integrate nelle portiere posteriori.

### Portiera posteriore - azionamento manuale



La figura è schematica - la versione può variare.

**1** Gancio con relativo fermo

- 1** Estrarre la tendina parasole e fissarla al gancio nel telaio superiore della portiera.

Il finestrino può essere aperto e chiuso anche con la tendina parasole estratta.

\* Optional/accessorio.

## 6.4. Finestrini, cristalli e specchi

L'automobile è dotata di diversi finestrini, cristalli e specchi. Alcuni cristalli dell'automobile presentano una laminatura di rinforzo.

Il parabrezza è realizzato in vetro laminato, disponibile come optional per le altre superfici in vetro<sup>[1]</sup>. Il vetro laminato è rinforzato, quindi fornisce una maggiore protezione dai tentativi di effrazione e un migliore isolamento acustico dell'abitacolo.

Anche il tettuccio panoramico\* è realizzato in vetro laminato<sup>[1]</sup>.



Il simbolo indica i finestrini realizzati in vetro laminato.<sup>[2]</sup>

<sup>[1]</sup> Vale per alcuni modelli.

\* Optional/accessorio.

<sup>[2]</sup> Sono esclusi parabrezza e tettuccio panoramico\*, che sono sempre realizzati in vetro laminato e non presentano questo simbolo.

---

## 6.5. Protezione antischiacciamento per cristalli e tendine parasole

Tutti gli alzacristalli elettrici e le tendine parasole\* elettrocomandati sono dotati di protezione antischiacciamento, che interviene se il movimento di apertura o chiusura viene ostacolato da un corpo estraneo.

Quando viene rilevato un ostacolo, il movimento si interrompe e ritorna automaticamente indietro di circa 50 mm (circa 2") (oppure si porta in posizione di ventilazione completa).

È possibile bypassare la protezione antischiacciamento se la chiusura si è interrotta, ad esempio a causa del ghiaccio, mantenendo premuto il comando nella stessa direzione.

In caso di problemi con la protezione antischiacciamento è possibile provare con una sequenza di ripristino.

### **Attenzione**

Se si scollega la batteria di avviamento, occorre ripristinare la funzione di apertura e chiusura automatica affinché funzioni correttamente. Affinché la protezione antischiacciamento funzioni occorre ripristinarla.

\* Optional/accessorio.

## 6.6. Sequenza di ripristino della protezione antischiacciamento

In caso di problemi con le funzioni elettriche degli alzacristalli è possibile provare una sequenza di ripristino.

### **Attenzione**

Se si scollega la batteria di avviamento, occorre ripristinare la funzione di apertura e chiusura automatica affinché funzioni correttamente. Affinché la protezione antischiacciamento funzioni occorre ripristinarla.

In caso di problemi con il tettuccio panoramico, contattare un riparatore<sup>[1]</sup>.

### Ripristino degli alzacristalli

- 1 Iniziare con il finestrino in posizione chiusa.
  - 2 In modalità manuale, azionare quindi il comando 3 volte verso l'alto verso la posizione chiusa.
- Il sistema viene inizializzato automaticamente.

Se il problema persiste, contattare un riparatore.

<sup>[1]</sup> Si raccomanda un riparatore autorizzato Volvo.

---

## 6.7. Attivazione e disattivazione dello sbrinatori max

La funzione sbrinatori max si utilizza per rimuovere rapidamente condensa e ghiaccio dai cristalli.

Lo sbrinatori max disattiva la regolazione automatica del climatizzatore e il ricircolo dell'aria, attiva il climatizzatore e modifica il livello della ventola in 5 e la temperatura in HI.

### **Nota**

Il livello acustico aumenta, quando il livello della ventola viene impostato su 5.

Quando si disattiva lo sbrinatori max, il climatizzatore torna alle impostazioni precedenti.

### Attivazione e disattivazione dello sbrinatori max dal quadro centrale

Nel quadro centrale si trova un pulsante fisico per l'accesso rapido allo sbrinatori max.

Sulle auto con parabrezza elettroriscaldato\*, la prima pressione sul pulsante attiva il riscaldamento elettrico e la successiva lo sbrinatorio massimo. Una terza pressione disattiva entrambe le funzioni.



Pulsante fisico nel quadro centrale.

Automobili senza parabrezza elettroriscaldato:

- 1 Premere il pulsante.
  - Lo sbrinatorio max si attiva/disattiva e il pulsante si accende/spegne. Mentre lo sbrinatorio max è attivato, la temperatura nelle varie zone climatiche non è sincronizzata.

Automobili con parabrezza elettroriscaldato:

- 1 Premere ripetutamente il pulsante per commutare fra i tre livelli:
  - Parabrezza elettroriscaldato attivato
  - Parabrezza elettroriscaldato e sbrinatorio max attivati
  - Disattivato.
  - Parabrezza elettroriscaldato e sbrinatorio max si attivano/disattivano e il pulsante si accende/spegne.

**i Nota**

Lo sbrinatorio max si attiva con un certo ritardo per prevenire un breve aumento del livello della ventola alla disattivazione del parabrezza elettroriscaldato con due brevi pressioni del pulsante.

## Attivazione e disattivazione dello sbrinatorio max dal display centrale

1 Aprire la videata climatizzatore sul display centrale premendo il pulsante di temperatura in basso al centro sul display centrale.

2



Premere il pulsante per lo sbrinatoro max.

- Lo sbrinatoro max si attiva/disattiva e il pulsante si accende/spegne. Mentre lo sbrinatoro max è attivato, la temperatura nelle varie zone climatiche non è sincronizzata.

\* Optional/accessorio.

---



## 7. Sedili e volante

---

### 7.1. Sedile anteriore

---

#### 7.1.1. Comandi del climatizzatore per il sedile anteriore

---

##### 7.1.1.1. Attivazione e disattivazione del sedile anteriore elettroriscaldato\*

Il riscaldamento dei sedili assicura il massimo comfort di conducente e passeggeri nei climi freddi.



Premere il pulsante del sedile del lato conducente o passeggero in basso sul display centrale per accedere al comando per il riscaldamento sedile.



Premere ripetutamente il pulsante per i sedili elettroriscaldati per attivare/disattivare il riscaldamento e passare fra i tre livelli di riscaldamento.

> Il livello cambia e il pulsante visualizza quello impostato.

 **Attenzione**

Il sedile elettroriscaldato non deve essere utilizzato da persone che hanno difficoltà a percepire l'aumento della temperatura in seguito a perdita di sensibilità o che, per qualsiasi motivo, hanno difficoltà a utilizzare il relativo comando.

\* Optional/accessorio.

## 7.1.1.2. Attivazione e disattivazione dell'avvio automatico del sedile anteriore elettroriscaldato \*

Il riscaldamento dei sedili assicura il massimo comfort di conducente e passeggeri nei climi freddi.

È possibile impostare se l'avvio automatico dei sedili elettroriscaldati debba essere attivato/disattivato quando il conducente è seduto nell'auto e avvia il motore.<sup>[1]</sup> Con l'avvio automatico attivato, il riscaldamento elettrico si attiva con una temperatura esterna di 10 °C (50 °F) o inferiore.

- 1 Aprire la videata climatizzatore sul display centrale premendo il pulsante di temperatura in basso al centro sul display centrale.
- 2 Premere ...
- 3 Selezionare l'impostazione desiderata da **Riscaldamento automatico sedile guida** e **Riscaldamento automatico sedile passeggero** per attivare/disattivare l'avvio automatico dei sedili di conducente e passeggero elettroriscaldati.

\* Optional/accessorio.

<sup>[1]</sup> Modalità di utenza Guida

---

## 7.1.1.3. Regolazione del livello della ventola per il sedile anteriore

La ventola può essere impostata su diversi livelli a regolazione automatica per il sedile anteriore.<sup>[1]</sup>

- 1 Aprire la videata climatizzatore sul display centrale premendo il pulsante di temperatura in basso al centro sul display centrale.
  - 2 Premere il pulsante corrispondente al livello della ventola desiderato: **OFF**, **1-5** o **Max**.
- Il livello della ventola cambia e si accende il livello selezionato.

### **Importante**

Se la ventola è spenta, il climatizzatore non si attiva e potrebbe formarsi condensa sul lato interno dei cristalli.

**i Nota**

In base al fabbisogno, il climatizzatore adatta automaticamente il flusso d'aria all'interno del livello della ventola selezionato, quindi il livello della ventola potrebbe variare nell'ambito dello stesso livello.

Un livello elevato della ventola nel sedile posteriore può comportare un aumento del rumore presso il sedile anteriore.

<sup>[1]</sup> Con il climatizzatore a 2 zone, anche per il sedile posteriore.

---

## 7.1.1.4. Regolazione della temperatura per il sedile anteriore

La temperatura può essere impostata sui gradi desiderati per le zone climatiche del sedile anteriore<sup>[1]</sup>.

- 1 Premere il pulsante di temperatura in basso al centro sul display centrale per accedere al comando.<sup>[2]</sup>
  - 2 Premere le frecce ai lati della temperatura per aumentare o abbassare la temperatura. Quando la temperatura è sincronizzata, è anche possibile premere direttamente le frecce senza premere dapprima il pulsante di temperatura.
- La temperatura viene modificata e il pulsante visualizza quella impostata.

**i Nota**

Selezionando una temperatura superiore/inferiore a quella desiderata, non si accelera il riscaldamento/raffreddamento dell'abitacolo.

<sup>[1]</sup> Con il climatizzatore a 2 zone, anche del sedile posteriore.

<sup>[2]</sup> Se la sincronizzazione della temperatura è stata disattivata, la temperatura corrente verrà visualizzata sia per il lato conducente che per il lato passeggero.

---

## 7.1.1.5. Sincronizza la temperatura

Come impostazione predefinita, la temperatura nelle varie zone climatiche dell'auto è sincronizzata con la temperatura impostata per il lato guida, ma è possibile disattivare la sincronizzazione e impostare la temperatura separatamente per le varie zone climatiche.

### Disattivare la sincronizzazione della temperatura

1 Premere il pulsante di temperatura in basso al centro sul display centrale per accedere al comando.



Premere il pulsante di sincronizzazione fra i comandi di temperatura.

- Ora la temperatura può essere impostata separatamente per le varie zone climatiche. Ora la temperatura impostata viene visualizzata separatamente per il lato conducente e passeggero nella barra del climatizzatore invece che solo al centro.

La sincronizzazione della temperatura può essere anche disattivata modificando la temperatura sul lato passeggero.

## Ripristinare la temperatura sincronizzata

1 Premere il pulsante di temperatura del lato conducente o passeggero in basso sul display centrale per accedere al comando.



Premere il pulsante di sincronizzazione fra i comandi di temperatura.

- La temperatura di tutte le zone dell'automobile viene sincronizzata con quella impostata per il lato conducente.

---

## 7.1.1.6. Attivazione e disattivazione del sedile anteriore ventilato \*

La ventilazione dei sedili è utile, ad esempio, per aumentare il comfort nei climi caldi.

Il sistema di ventilazione è costituito da ventole integrate nel sedile e nello schienale che aspirano l'aria attraverso il rivestimento del sedile. La capacità di raffreddamento aumenta mano a mano che l'aria nell'abitacolo si raffredda. Il sistema può essere attivato a motore acceso.



Premere il pulsante di volante e sedile sinistro oppure destro nella barra del climatizzatore sul display centrale per accedere al comando di sedile e volante.

Se l'automobile non è dotata di sedili elettroriscaldati o volante elettroriscaldato (lato conducente), il pulsante dei sedili ventilati è accessibile direttamente nella barra del climatizzatore.

2



Premere ripetutamente il pulsante dei sedili ventilati per commutare fra i tre livelli: **Alto**, **Medio** e **Basso**.

➤ Il livello cambia e il pulsante visualizza quello impostato.

\* Optional/accessorio.

---

## 7.1.2. Funzione di memoria del sedile anteriore

---

### 7.1.2.1. Utilizzo delle posizioni memorizzate di sedile, specchi retrovisori e Head-Up Display\*

Se sono state memorizzate, le posizioni di sedile elettrocomandato\*, specchi retrovisori esterni e Head-Up Display\* possono essere attivate con i pulsanti di memoria.<sup>[1]</sup>

#### Utilizzo dell'impostazione memorizzata

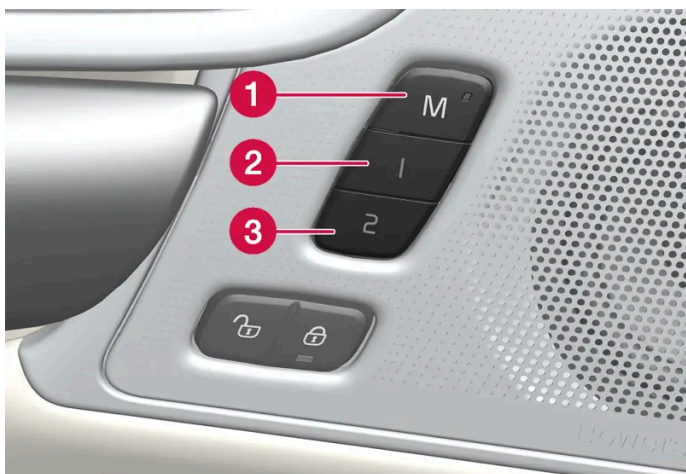

L'impostazione memorizzata può essere utilizzata quando la portiera anteriore è aperta o chiusa:

**Portiera anteriore aperta**

- 1 Premere brevemente il pulsante di memoria 1 (2) o 2 (3). Sedile elettrocomandato, specchi retrovisori esterni e Head-Up Display si portano nelle posizioni memorizzate nel pulsante selezionato.

#### Portiera anteriore chiusa

- 1 Tenere premuto il pulsante di memoria 1 (2) o 2 (3) finché sedile, specchi retrovisori esterni e Head-Up Display non si portano nelle posizioni memorizzate nel pulsante selezionato.

Rilasciando il pulsante di memoria, sedile, specchi retrovisori esterni e Head-Up Display si fermano.

#### **Attenzione**

- Poiché i sedili anteriori possono essere regolati anche a quadro spento, non si devono mai lasciare bambini incustoditi nell'automobile.
- Il movimento del sedile può essere interrotto in qualsiasi momento premendo uno dei pulsanti dei comandi del sedile.
- Non regolare mai il sedile durante la guida.
- Verificare che non siano presenti oggetti sotto i sedili durante la regolazione.

\* Optional/accessorio.

<sup>[1]</sup> L'ultima impostazione viene salvata anche in automatico nel profilo utente attivo e verrà applicata in occasione del successivo utilizzo dello stesso profilo.

---

## 7.1.2.2. Memorizzazione delle posizioni di sedile, specchi retrovisori e Head-Up Display\*

È possibile memorizzare le posizioni di sedile elettrocomandato\*, specchi retrovisori esterni e Head-Up Display\* nei pulsanti di memoria.<sup>[1]</sup>

Memorizzare due posizioni diverse per il sedile elettrocomandato\*, gli specchi retrovisori esterni e l'Head-Up Display\* utiliz-

zando i pulsanti di memoria. I pulsanti si trovano all'interno di una o entrambe le portiere anteriori\*.

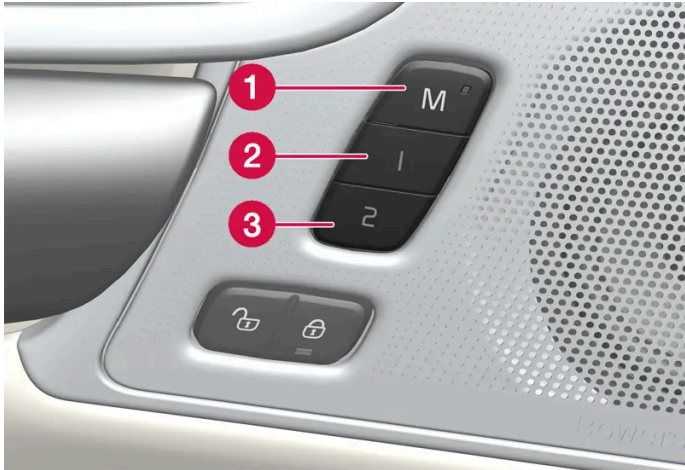

- 1 Pulsante **M** per la memorizzazione dell'impostazione.
- 2 Pulsante memoria 1.
- 3 Pulsante memoria 2.

## Memorizzazione delle posizioni

- 1 Impostare sedile, specchi retrovisori esterni e Head-Up Display nella posizione desiderata.
  - 2 Tenere premuto il pulsante M. L'indicatore luminoso nel pulsante si accende.
  - 3 Premere il pulsante 1 o 2 entro tre secondi e tenerlo premuto.
- Quando la posizione è memorizzata nel pulsante di memoria selezionato, viene emesso un segnale acustico e l'indicatore luminoso nel pulsante M si spegne.

Se non si preme uno dei pulsanti di memoria entro 3 secondi, il pulsante M si spegne e non viene memorizzata alcuna impostazione.

Per impostare una nuova memoria è necessario regolare nuovamente il sedile, gli specchi retrovisori o l'Head-Up Display.

### Nota

Le posizioni memorizzate vengono salvate nel profilo attivo.

\* Optional/accessorio.

[1] L'impostazione corrente viene salvata anche in automatico nel profilo utente attivo.

## 7.1.3. Sedile anteriore

Il contenuto di questo manuale rappresenta lo stato del manuale d'uso al momento della stampa e potrebbe non essere completamente valido in futuro. Per ulteriori informazioni, consulta la prima pagina per la nota completa di esclusione di responsabilità.

Per offrire un maggiore comfort, il sedile è dotato di numerose impostazioni.

## 7.1.4. Sedile anteriore elettrocomandato \*

I sedili anteriori dell'automobile possono essere regolati per aumentare il comfort di seduta. Il sedile elettrocomandato può essere spostato in avanti/all'indietro e verso l'alto/il basso. È possibile alzare/abbassare il bordo anteriore del cuscino e regolarlo longitudinalmente\* nonché regolare l'inclinazione dello schienale. Il supporto lombare\* può essere regolato verso l'alto/il basso/in avanti/all'indietro<sup>[1]</sup>.

Il sedile può essere regolato quando l'auto è accesa ed entro un certo tempo dallo sbloccaggio della portiera quando l'auto non è accesa. La regolazione è possibile anche entro un certo tempo dopo che l'auto è stata spenta.

### ! Importante

I sedili elettrocomandati sono dotati di una protezione dal sovraccarico che interviene se un sedile è bloccato da qualche oggetto. In tal caso, rimuovere l'oggetto e regolare nuovamente il sedile.

\* Optional/accessorio.

<sup>[1]</sup> Vale per il supporto lombare a 4 vie\*. Il supporto lombare a 2 vie\* si regola in avanti/all'indietro.

## 7.1.5. Regolazione del sedile anteriore elettrocomandato \*

Impostare la posizione di seduta desiderata agendo sui comandi sul cuscino. Per impostare le varie funzioni comfort, ruotare il comando multifunzione<sup>[1]</sup> verso l'alto/il basso.

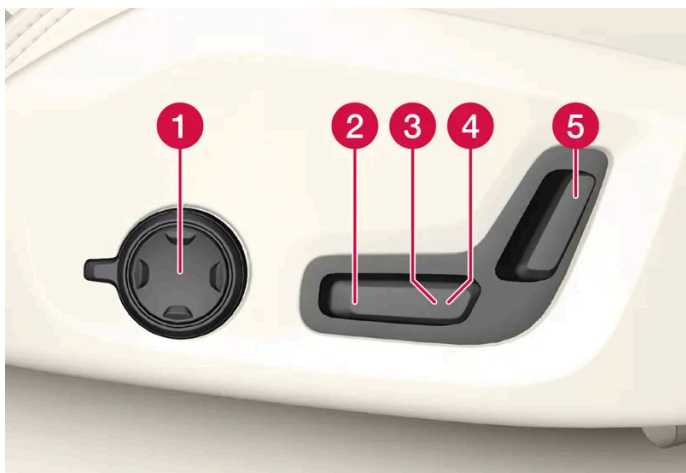

La figura illustra i comandi in un'automobile con supporto lombare a 4 vie\*. Le automobili con supporto lombare a 2 vie\* sono sprovviste di comando multifunzione girevole.

**1** Nelle automobili con supporto lombare a 4 vie\*, ruotare il comando multifunzione<sup>[1]</sup> verso l'alto/il basso per impostare le varie funzioni comfort. Nelle automobili con supporto lombare a 2 vie\*, regolare il supporto lombare in avanti/all'indietro

Il contenuto di questo manuale rappresenta lo stato del manuale d'uso al momento della stampa e potrebbe non essere completamente valido in futuro. Per ulteriori informazioni, consulta la prima pagina per la nota completa di esclusione di responsabilità.



agendo sul pulsante rotondo.

- 2 Alzare/abbassare il bordo anteriore del cuscino portando il comando verso l'alto/il basso.
- 3 Alzare/abbassare il sedile portando il comando verso l'alto/il basso.
- 4 Spostare il sedile in avanti/all'indietro portando il comando in avanti/all'indietro.
- 5 Regolare l'inclinazione dello schienale portando il comando in avanti/all'indietro.

Si può eseguire un solo movimento alla volta (avanti/indietro/su/giù).

Lo schienale dei sedili anteriori non può essere ripiegato completamente in avanti.

\* Optional/accessorio.

[1] Non disponibile nelle automobili con supporto lombare a 2 vie\*.

---

## 7.1.6. Regolazione del sedile del passeggero dal sedile del conducente\*

Il sedile del passeggero può essere regolato dal sedile del conducente.

Attivazione della funzione tramite il display centrale.

- 1 Premere .
- 2 Selezionare **Comandi**.
- 3 Attivare **Regolazione sedile passeggero**.
- 4 Il conducente deve regolare il sedile del passeggero entro 10 secondi dall'attivazione della funzione. Se la regolazione non viene effettuata entro questo tempo, la funzione si disattiva.
- 5 Per regolare il sedile del passeggero si utilizzano i comandi sul sedile del conducente:



- 1 Spostare il sedile del passeggero in avanti/all'indietro portando il comando in avanti/all'indietro.

- 2 Regolare l'inclinazione dello schienale del sedile del passeggero portando il comando in avanti/all'indietro.

\* Optional/accessorio.

## 7.1.7. Sedile anteriore manuale

I sedili anteriori dell'automobile possono essere regolati per aumentare il comfort di seduta.



- 1 Alzare/abbassare il bordo anteriore del cuscino di seduta\* agendo verso l'alto/il basso.<sup>[1]</sup>
- 2 Modificare l'estensione del cuscino di seduta\* tirando la leva verso l'alto e spostando manualmente il cuscino in avanti/all'indietro.
- 3 Regolare il sedile in avanti/all'indietro sollevando la maniglia e modificando la distanza da volante e pedali. Dopo la regolazione, controllare che il sedile sia bloccato.
- 4 Regolare il supporto lombare\* premendo il pulsante verso l'alto/il basso/in avanti/all'indietro.<sup>[2]</sup>
- 5 Alzare/abbassare il sedile portando il comando verso l'alto/il basso.
- 6 Regolare l'inclinazione dello schienale ruotando la manopola.

### **Attenzione**

Regolare la posizione del sedile del conducente prima di mettersi in viaggio, mai durante la guida. Controllare che il sedile sia bloccato per evitare lesioni personali in caso di frenata brusca o incidente.

\* Optional/accessorio.

<sup>[1]</sup> Solo per il sedile del conducente.

<sup>[2]</sup> Vale per il supporto lombare a 4 vie\*. Il supporto lombare a 2 vie\* si regola in avanti/all'indietro.

## 7.1.8. Generalità sul funzionamento del sedile anteriore multifunzione\*

Aumentare il comfort di seduta mediante il comando multifunzione\*.

\* Optional/accessorio.

---

## 7.1.9. Impostazioni per il massaggio\* nel sedile anteriore

Le impostazioni possono essere modificate dal display centrale. Queste impostazioni devono essere attivate dapprima tramite il comando multifunzione sul sedile.



Comando multifunzione sul lato del cuscino del sedile.

### Regolazione delle impostazioni di massaggio per il sedile anteriore

La funzione massaggio è integrata nel sedile anteriore. Il massaggio è eseguito da cuscinetti d'aria, la cui azione è regolabile.

La funzione massaggio si attiva solamente a motore acceso.



- 1 Attivare il comando multifunzione ruotandolo in su/in giù o premendo uno dei quattro pulsanti sul medesimo. La videata impostazioni dei sedili è visualizzata sul display centrale.
- 2 Selezionare **Massaggio** sulla videata impostazioni dei sedili.
- 3 Per scegliere fra le varie funzioni di massaggio visualizzate sul display centrale, selezionare direttamente sul display centrale o utilizzare il comando multifunzione.

## Possibilità di impostazione per il massaggio

Per il massaggio sono previste le seguenti possibilità di impostazione:

- **On/Off:** Selezionare **On/Off** per attivare/disattivare la funzione di massaggio.
- **Programma 1-5:** Sono disponibili 5 programmi di massaggio preimpostati. Scegliere fra **Ondeggiante, Migrante, Combinato, Lombare** e **Spalle**.
- **Intensità:** Scegliere fra **1, 2** e **3**.
- **Velocità:** Scegliere fra **1, 2** e **3**.

### Riattivazione del massaggio

La funzione massaggio si disattiva automaticamente dopo 20 minuti. La funzione si riattiva manualmente.

- 1 Premere **Riavvia** sul display centrale per riattivare il programma di massaggio selezionato.
- Il programma di massaggio si riattiva. Il messaggio sparisce in caso di inattività.

\* Optional/accessorio.

---

## 7.1.10. Regolazione dei supporti laterali\* del sedile anteriore

Per aumentare il comfort nel sedile anteriore è possibile regolare i lati degli schienali.

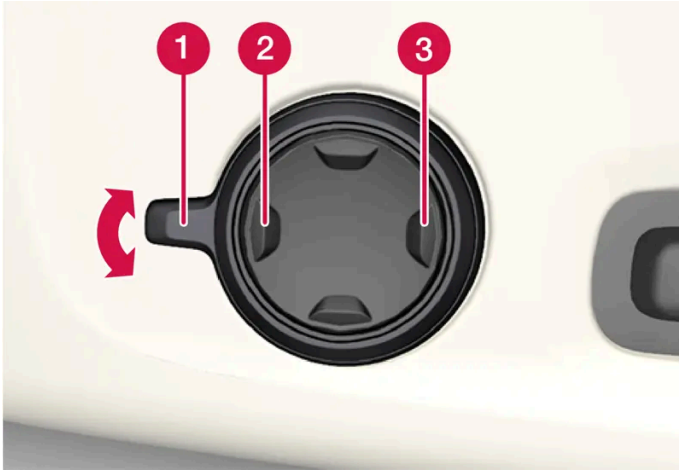

Comando multifunzione sul lato del cuscino del sedile.

I lati dello schienale possono essere regolati per fornire sostegno laterale. Le impostazioni possono essere modificate sia con il comando multifunzione sul sedile, sia dal display centrale. Il display centrale visualizza le varie impostazioni.

Per regolare il supporto laterale:

- 1 Attivare il comando multifunzione ruotando il comando 1 verso l'alto/il basso. La videata impostazioni dei sedili è visualizzata sul display centrale.
  - Premere la parte anteriore del pulsante a 4 vie per aumentare il supporto laterale 2.
  - Premere la parte posteriore del pulsante a 4 vie per diminuire il supporto laterale 3.

\* Optional/accessorio.

---

## 7.1.11. Regolazione dell'estensione del cuscino nel sedile anteriore\*

A seconda dell'equipaggiamento scelto, l'estensione del cuscino si regola con il comando multifunzione\* sul lato del cuscino del sedile oppure manualmente con un comando sul lato anteriore del cuscino.

## Regolazione dell'estensione del cuscino con il comando multifunzione

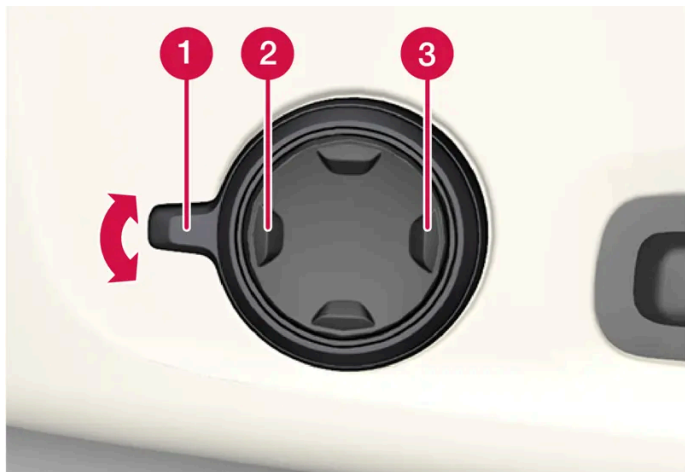

Comando multifunzione sul lato del cuscino.

- 1 Attivare il comando multifunzione ruotando il comando **1** verso l'alto/il basso. La videata impostazioni dei sedili è visualizzata sul display centrale.
  - Premere la parte anteriore del pulsante a 4 vie **2** per estendere il cuscino.
  - Premere la parte posteriore del pulsante a 4 vie **3** per ritrarre il cuscino.

## Regolazione manuale dell'estensione del cuscino

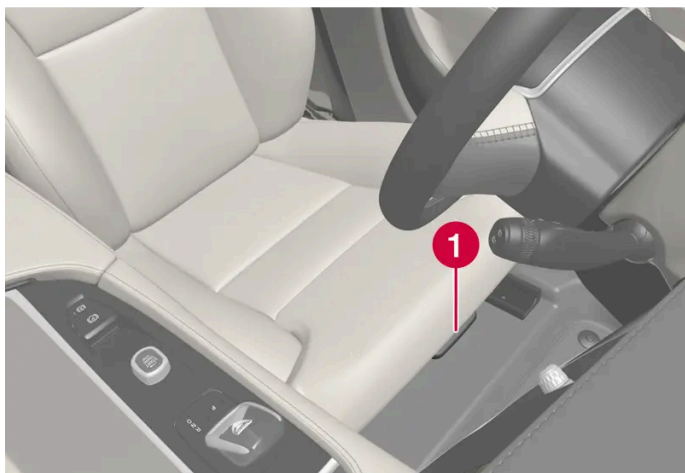

Comandi per la regolazione del cuscino.

- 1 Afferrare la maniglia **1** sul lato anteriore del sedile e tirare verso l'alto.
- 2 Regolare l'estensione del cuscino.
- 3 Rilasciare la maniglia e verificare che il cuscino si blocchi.

\* Optional/accessorio.

---

## 7.1.12. Regolazione del supporto lombare\* del sedile anteriore

Il supporto lombare si regola con il comando sul lato del cuscino del sedile.



Comando multifunzione nelle automobili con supporto lombare a 4 vie\*.

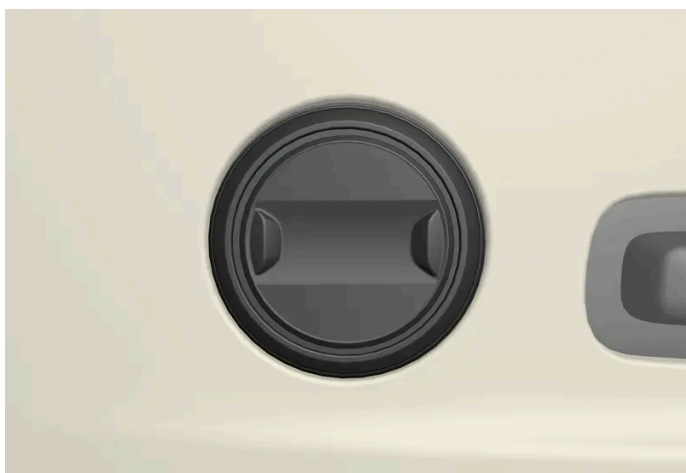

Comando nelle automobili con supporto lombare a 2 vie\*.

Il supporto lombare si regola con il comando multifunzione nelle automobili con supporto lombare a 4 vie\* oppure con il pulsante rotondo nelle automobili con supporto lombare a 2 vie\*. Il comando si trova sul lato del cuscino del sedile. A seconda dell'equipaggiamento scelto, è possibile regolare il supporto lombare in avanti/all'indietro e verso l'alto/il basso (supporto lombare a 4 vie) oppure in avanti/all'indietro (supporto lombare a 2 vie).

## Regolazione del supporto lombare nelle automobili con supporto lombare a 4 vie

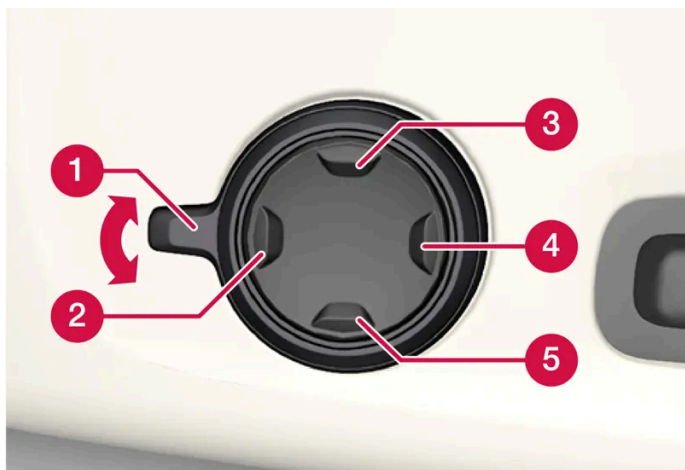

- 1 Attivare il comando multifunzione ruotando il comando **1** verso l'alto/il basso. La videata impostazioni dei sedili è visualizzata sul display centrale.
  - Premere il pulsante rotondo verso l'alto **3**/il basso **5** per sollevare/abbassare il supporto lombare.
  - Premere la parte anteriore **2** del pulsante per aumentare il supporto lombare.
  - Premere la parte posteriore **4** del pulsante per diminuire il supporto lombare.

## Regolazione del supporto lombare nelle automobili con supporto lombare a 2 vie

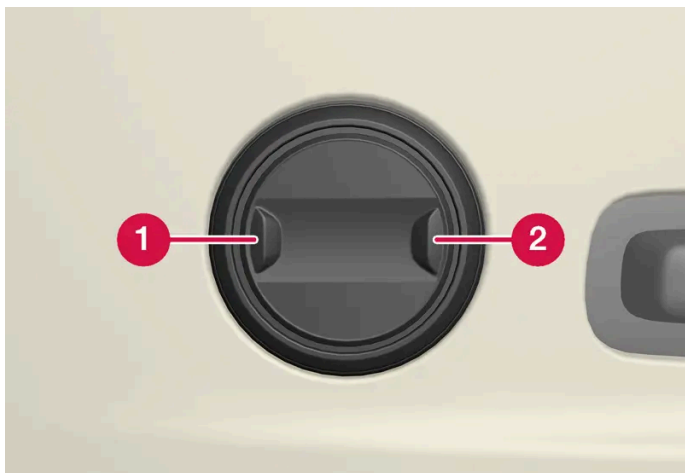

- 1 Premere la parte anteriore **1** del pulsante rotondo per aumentare il supporto lombare.
- 2 Premere la parte posteriore **2** del pulsante rotondo per diminuire il supporto lombare.

\* Optional/accessorio.



---

## 7.2. Sedile posteriore

---

### 7.2.1. Comandi del climatizzatore per il sedile posteriore

---

#### 7.2.1.1. Attivazione e disattivazione del sedile posteriore elettroriscaldato \*

Il riscaldamento dei sedili assicura il massimo comfort dei passeggeri quando fuori fa freddo.



Pulsanti dei sedili elettroriscaldati sul retro del tunnel.

Premere ripetutamente i pulsanti fisici sul lato sinistro e destro per i sedili elettroriscaldati sul retro del tunnel per attivare/disattivare il riscaldamento e passare fra i tre livelli di riscaldamento.

- Il livello cambia e i LED del pulsante visualizzano quello impostato.

#### **Attenzione**

Il sedile elettroriscaldato non deve essere utilizzato da persone che hanno difficoltà a percepire l'aumento della temperatura in seguito a perdita di sensibilità o che, per qualsiasi motivo, hanno difficoltà a utilizzare il relativo comando.

\* Optional/accessorio.

## 7.2.2. Sedile posteriore

L'automobile ha 5 posti. Il sedile posteriore è suddiviso in due parti ripiegabili, rispettivamente da uno e due posti.

## 7.2.3. Regolazione dei poggiatesta del sedile posteriore

Regolare il poggiatesta del posto centrale in base all'altezza del passeggero. Ripiegare i poggiatesta dei posti esterni\* per migliorare la visibilità all'indietro.

### Regolazione del poggiatesta centrale

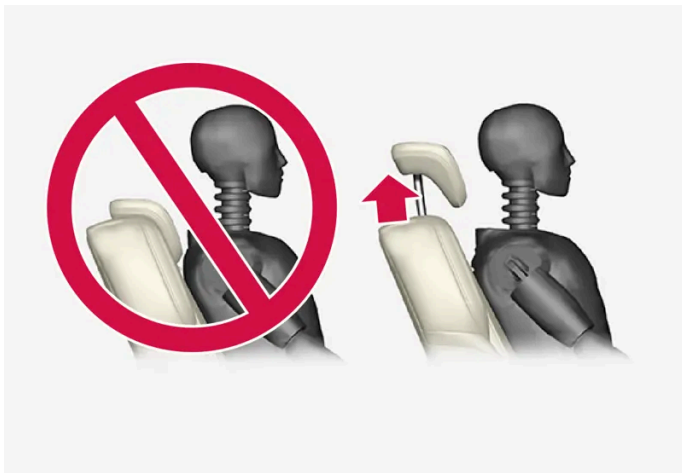

Il poggiatesta centrale deve essere regolato in base all'altezza del passeggero in modo da coprire possibilmente tutta la nuca. All'occorrenza, spingerlo manualmente verso l'alto.

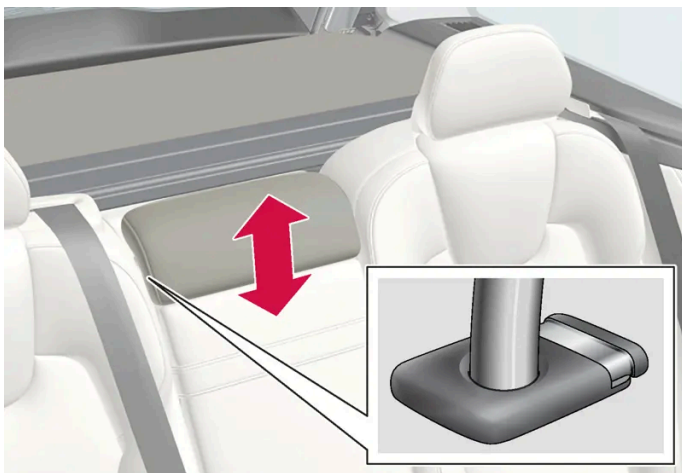

Per abbassare il poggiatesta, premere il pulsante (vedere figura) e, contemporaneamente, spingere il poggiatesta con cautela verso il basso.

 **Attenzione**

Il poggiatesta centrale deve trovarsi nella posizione più bassa quando il posto centrale non è utilizzato. Quando il posto centrale è utilizzato, il poggiatesta deve essere regolato in base all'altezza del passeggero in modo da coprire possibilmente tutta la nuca.

## Ripiegamento dei poggiatesta esterni del sedile posteriore dal display centrale\*

I poggiatesta esterni possono essere piegati dal display centrale. Il ripiegamento dei poggiatesta è abilitato quando l'auto è nel modo di utenza Passivo.



- 1 Premere  sul display centrale.
- 2 Premere **Comandi**.
- 3 Selezionare l'impostazione desiderata in **Ripiegamento poggiatesta**.

Riportare in posizione il poggiatesta manualmente (si deve sentire un "clic").

 **Attenzione**

In caso di passeggeri nei posti esterni del sedile posteriore, non abbassare i relativi poggiatesta.

 **Attenzione**

Dopo la risistemazione, il poggiatesta deve essere bloccato.

## Ripiegamento dei poggiatesta esterni del sedile posteriore con le maniglie

Nelle automobili con ripiegamento elettronico\*, è possibile ripiegare i poggiatesta esterni con le maniglie sul lato superiore del sedile, vedere figura **1**. Notare che con questo metodo vengono ripiegati anche gli schienali. Se devono essere ripiegati solo i

poggiatesta, per esempio per migliorare la visibilità, procedere invece mediante il display centrale\*. Per le automobili senza ri-piegamento elettrico, i poggiatesta sono fissi.



\* Optional/accessorio.

## 7.2.4. Ripiegamento dello schienale del sedile posteriore

Lo schienale posteriore è suddiviso in due parti. Queste possono essere ripiegate in avanti separatamente.

### **Attenzione**

- Regolare il sedile e bloccarlo prima di mettersi in marcia. Regolare il sedile con cautela. Una regolazione incontrollata o imprecisa comporta il rischio di schiacciamento.
- Quando si trasportano oggetti lunghi, bisogna sempre fissarli in modo sicuro per evitare ferimenti in caso di brusche frenate.
- Spegnerne sempre l'auto e applicare il freno di stazionamento in occasione dell'ingresso in auto e dell'uscita dalla medesima.
- Per le automobili con cambio automatico, portare la leva selettoria in posizione P per evitare che possa essere spostata per errore.

### **Importante**

Prima di ribaltare lo schienale, verificare che non vi siano oggetti sul sedile posteriore. Inoltre, le cinture di sicurezza non devono essere allacciate. In caso contrario potrebbe danneggiarsi il rivestimento del sedile posteriore.

**! Importante**

Il cuscino del seggiolino per bambini integrato\* deve essere in posizione ripiegata prima di ripiegare lo schienale posteriore.

Il bracciolo\* centrale deve essere alzato prima di reclinare il sedile.

Lo sportello di carico nel sedile posteriore deve essere chiuso prima del ripiegamento.

**i Nota**

Per abbattere completamente gli schienali posteriori può essere richiesto lo spostamento in avanti dei sedili anteriori e la regolazione in posizione eretta degli schienali di questi sedili.

## Ripiegamento dello schienale

Affinché sia possibile ripiegare il sedile posteriore, l'automobile deve essere ferma con almeno una portiera posteriore aperta.

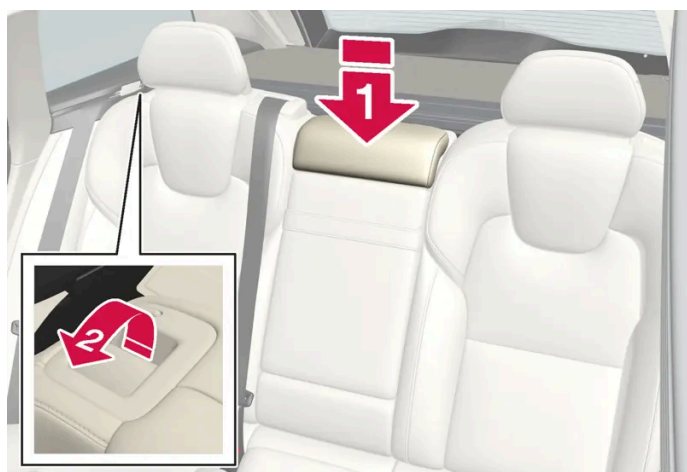

Verificare che non vi siano né persone né oggetti sul sedile posteriore.

**1** **1** ➔

Abbassare il poggiatesta del sedile centrale manualmente.

**2** **2** ➔

Tirare in avanti le maniglie nello schienale posteriore sinistro o destro dell'automobile per ripiegare la parte sinistra o destra del sedile posteriore.

**3** Lo schienale si sgancia e deve essere ripiegato manualmente in posizione orizzontale.

## Risistemazione dello schienale in posizione eretta

Per riportare manualmente lo schienale in posizione eretta:

Il contenuto di questo manuale rappresenta lo stato del manuale d'uso al momento della stampa e potrebbe non essere completamente valido in futuro. Per ulteriori informazioni, consulta la prima pagina per la nota completa di esclusione di responsabilità.

- 1 Portare lo schienale verso l'alto/all'indietro.
- 2 Continuare a spingere lo schienale finché il fermo non si aggancia.
- 3 Sollevare i poggiatesta manualmente.
- 4 Alzare il poggiatesta centrale all'occorrenza.



**Attenzione**

Dopo aver riportato lo schienale in posizione, l'indicatore rosso non deve più essere visibile. Se è ancora visibile, lo schienale non è bloccato.



**Attenzione**

Dopo aver risistemato gli schienali e i poggiatesta posteriori, controllare che siano bloccati correttamente.

I poggiatesta dei posti esterni devono sempre essere estratti in presenza di passeggeri sul sedile posteriore.

\* Optional/accessorio.

---

## 7.2.5. Sportello di carico nel sedile posteriore

Lo sportello nello schienale posteriore può essere aperto per trasportare oggetti lunghi e stretti quali gli sci.



La figura è schematica - i dettagli possono differire a seconda del modello di automobile.

- 1 Nel bagagliaio, afferrare la maniglia dello sportello e abbassarlo.
- 2 Abbassare il bracciolo nel sedile posteriore.

---

## 7.3. Volante

---

### 7.3.1. Sensibilità dello sterzo dipendente dalla velocità

Con il servosterzo dipendente dalla velocità, la sensibilità dello sterzo aumenta di pari passo con la velocità dell'automobile per aumentare la sensibilità di guida. In autostrada, lo sterzo oppone più resistenza. Durante il parcheggio e a bassa velocità, lo sterzo è più leggero e richiede meno forza.

#### Potenza ridotta

In particolari situazioni, il servosterzo potrebbe avere necessità di funzionare a potenza ridotta rendendo leggermente più duro il movimento del volante. Può capitare quando il servosterzo si surriscalda e ha bisogno di raffreddarsi temporaneamente. Può capitare anche in caso di disturbi nell'alimentazione di corrente.



In caso di potenza ridotta, il display del conducente visualizza il messaggio **Assistenza servosterzo temporaneamente ridotta** e questo simbolo.

Per tutto il tempo in cui il servosterzo funziona a potenza ridotta, le funzioni di supporto al conducente e i sistemi con ausilio alla sterzata non sono disponibili.

 **Attenzione**

Se la temperatura diventa eccessiva, la servoassistenza potrebbe disattivarsi completamente. In questa situazione il display del conducente visualizza il messaggio **Fermarsi in sicurezza guasto servosterzo** assieme a un simbolo.

## Modifica del livello di sensibilità dello sterzo

- 1 Premere  sul display centrale.
- 2 Premere quindi **Guida**.
- 3 Attivazione o disattivazione di **Sterzata più rigida**.

La selezione della sensibilità dello sterzo è accessibile solamente quando l'automobile è ferma o procede a bassa velocità in rettilineo.

## 7.3.2. Comandi al volante e avvisatore acustico

Il volante è dotato di avvisatore acustico e dei comandi per sistemi di supporto al conducente, comando vocale ecc.



Comandi al volante\*.

- 1 Comandi per i sistemi di supporto al conducente.<sup>[1]</sup>
- 2 Comandi per comando vocale, uso del menu e gestione di messaggi e telefonate.



## Avvisatore acustico



L'avvisatore acustico è posizionato al centro del volante.

\* Optional/accessorio.

<sup>[1]</sup> Limitatore di velocità, Regolatore elettronico della velocità, Regolatore elettronico della velocità adattivo\*, Avviso distanza\* e Pilot Assist.

## 7.3.3. Regolazione del volante

Il volante può essere regolato in varie posizioni.

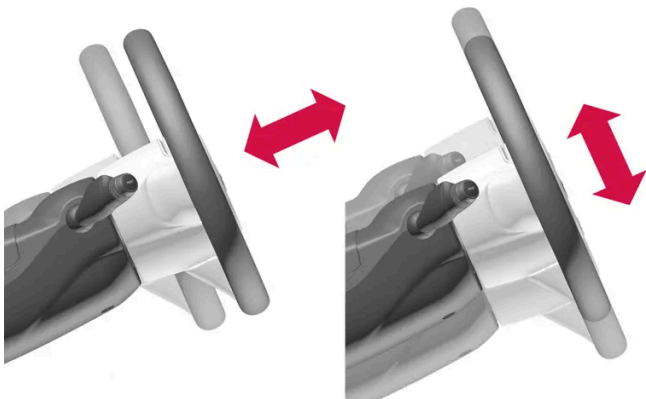

La regolazione del volante può essere effettuata in profondità e in altezza.

Il volante può essere regolato in diversi modi, a seconda che l'automobile sia dotata di airbag ginocchia<sup>[1]</sup> oppure no.

### **Attenzione**

Regolare il volante e bloccarlo prima di mettersi in marcia. È vietato regolare il volante durante la guida.

#### Regolazione del volante nelle automobili con airbag ginocchia

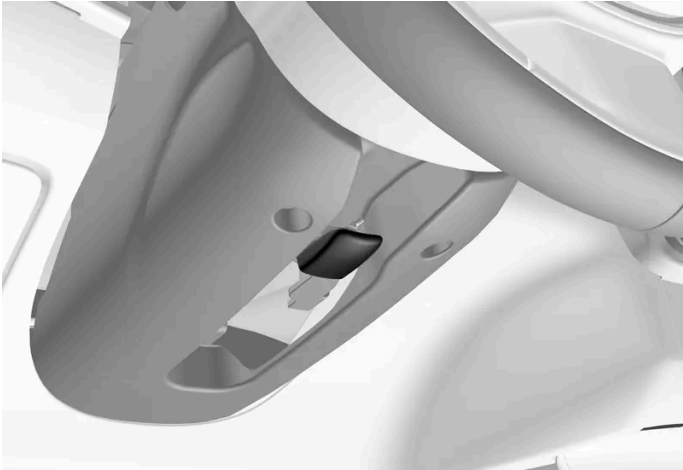

Leva per la regolazione del volante.

- 1 Spingere la leva in avanti e verso il basso per sbloccare il volante.
- 2 Regolare il volante nella posizione desiderata.
- 3 Tirare indietro la leva per bloccare il volante. Se la regolazione è difficile, premere o sollevare leggermente il volante portando allo stesso tempo la leva all'indietro.

#### Regolazione del volante nelle automobili senza airbag ginocchia



Leva per la regolazione del volante.

- 1 Tirare indietro la leva per sbloccare il volante.
- 2 Regolare il volante nella posizione desiderata.
- 3 Riportare la leva in avanti per bloccare il volante. Se la regolazione è difficile, premere o sollevare leggermente il volante portando allo stesso tempo la leva all'indietro.

[1] L'automobile è dotata di airbag ginocchia solo in alcuni mercati.

---

## 7.3.4. Bloccasterzo

Bloccasterzo [1] è un dispositivo antifurto che impedisce la rotazione dello sterzo. Un rumore meccanico può essere percepito quando il bloccasterzo si blocca o sblocca.

### Attivazione del bloccasterzo

Il bloccasterzo si attiva al bloccaggio dell'automobile dall'esterno quando il motore è spento. Se si lascia l'automobile senza bloccarla, il bloccasterzo si attiva automaticamente dopo qualche istante.

### Disattivazione del bloccasterzo

Il bloccasterzo si disattiva quando si sblocca l'automobile dall'esterno. Se l'automobile non è bloccata, per disattivare il bloccasterzo è sufficiente che la chiave si trovi a bordo e accendere il motore.

[1] Il bloccasterzo non è disponibile su tutte le versioni e mercati.

---

## 7.3.5. Attivazione e disattivazione del volante elettroriscaldato \*

Il riscaldamento del volante assicura il massimo comfort del conducente nei climi freddi.



Premere il pulsante sedile lato conducente in basso sul display centrale per visualizzare il comando del riscaldamento volante.



Premere ripetutamente il pulsante per il volante elettroriscaldato per attivare/disattivare il riscaldamento e passare fra i tre livelli di riscaldamento.

> Il livello cambia e il pulsante visualizza quello impostato.

\* Optional/accessorio.

---

## 7.3.6. Attivazione e disattivazione dell'avvio automatico del volante elettroriscaldato \*

Il riscaldamento del volante assicura il massimo comfort del conducente nei climi freddi.

È possibile impostare se l'avvio automatico del volante elettroriscaldato debba essere attivato/disattivato quando il conducente è seduto nell'auto e avvia il motore. <sup>[1]</sup> Con l'avvio automatico attivato, il riscaldamento elettrico si attiva con una temperatura esterna di 10 °C (50 °F) o inferiore.

- 1 Aprire la videata climatizzatore sul display centrale premendo il pulsante di temperatura in basso al centro sul display centrale.
- 2 Premere ●●●.
- 3 Selezionare l'impostazione desiderata da **Riscaldamento volante automatico** per attivare/disattivare l'avvio automatico del volante elettroriscaldato.

\* Optional/accessorio.

<sup>[1]</sup> Modalità di utenza Guida

---

## 8. Climatizzatore

---

### 8.1. Comandi del climatizzatore

---

#### 8.1.1. Comandi del climatizzatore per l'abitacolo

---

##### 8.1.1.1. Attivazione della regolazione automatica del climatizzatore

Con la regolazione automatica attivata, diverse funzioni di climatizzazione sono gestite automaticamente.

- 1 Aprire la videata climatizzatore sul display centrale premendo il pulsante di temperatura in basso al centro sul display centrale.
  - 2 Premere brevemente o a lungo **AUTO**.
    - Pressione breve - gestione automatica di ricircolo dell'aria, aria condizionata e distribuzione aria.
    - Pressione prolungata - gestione automatica di ricircolo dell'aria, climatizzatore e distribuzione dell'aria, si ripristinano le impostazioni di default di temperatura e livello della ventola: 22°C (72°F) e livello 3.
- La regolazione automatica del climatizzatore si attiva e il pulsante si accende.

##### Nota

È possibile modificare la temperatura e il livello di ventilazione senza disattivare la modalità automatica del climatizzatore. La modalità automatica del climatizzatore si disattiva quando la distribuzione dell'aria è modificata manualmente o quando è attivato lo sbrinatori in posizione max.

##### 8.1.1.2. Regolazione del livello della ventola per il sedile anteriore

La ventola può essere impostata su diversi livelli a regolazione automatica per il sedile anteriore. <sup>[1]</sup>

- 1 Aprire la videata climatizzatore sul display centrale premendo il pulsante di temperatura in basso al centro sul display centrale.
  - 2 Premere il pulsante corrispondente al livello della ventola desiderato: **OFF, 1-5 o Max.**
- Il livello della ventola cambia e si accende il livello selezionato.

 **Importante**

Se la ventola è spenta, il climatizzatore non si attiva e potrebbe formarsi condensa sul lato interno dei cristalli.

 **Nota**

In base al fabbisogno, il climatizzatore adatta automaticamente il flusso d'aria all'interno del livello della ventola selezionato, quindi il livello della ventola potrebbe variare nell'ambito dello stesso livello.

Un livello elevato della ventola nel sedile posteriore può comportare un aumento del rumore presso il sedile anteriore.

[1] Con il climatizzatore a 2 zone, anche per il sedile posteriore.

---

## 8.1.1.3. Attivazione e disattivazione del climatizzatore

Il climatizzatore raffredda e deumidifica l'aria in entrata all'occorrenza.

Quando il climatizzatore è attivato, si attiva e disattiva automaticamente in base alle esigenze.

- 1 Aprire la videata climatizzatore sul display centrale premendo il pulsante di temperatura in basso al centro sul display centrale.



Premere il pulsante dell'aria condizionata.

- Il climatizzatore si attiva/disattiva e il pulsante si accende/spegne.

**i Nota**

Per il funzionamento ottimale dell'aria condizionata, chiudere tutti i finestrini e il tetto panoramico\*.

**i Nota**

Non è possibile accendere il climatizzatore quando il comando della ventola è in posizione **Off**.

\* Optional/accessorio.

## 8.1.1.4. Attivazione e disattivazione del ricircolo dell'aria

Il ricircolo dell'aria blocca l'ingresso di aria inquinata, gas di scarico ecc. dall'esterno in quanto il climatizzatore riutilizza l'aria nell'abitacolo.

- 1 Aprire la videata climatizzatore sul display centrale premendo il pulsante di temperatura in basso al centro sul display centrale.



Premere il pulsante per il ricircolo dell'aria.

- Il ricircolo dell'aria si attiva/disattiva e il pulsante si accende/spegne.

**! Importante**

Se l'aria nell'automobile ricircola per troppo tempo potrebbe formarsi condensa sui cristalli.

**i Nota**

Non è possibile attivare il ricircolo dell'aria contemporaneamente allo sbrinatori max.

**i Nota**

La presa d'aria esterna viene chiusa e il ricircolo dell'aria viene attivato in automatico se il sensore di qualità dell'aria del sistema rileva che l'aria esterna è contaminata.

---

## 8.1.1.5. Attivazione e disattivazione del timer per il ricircolo dell'aria

Il ricircolo dell'aria blocca l'ingresso di aria inquinata, gas di scarico ecc. dall'esterno in quanto il climatizzatore riutilizza l'aria nell'abitacolo.

È possibile impostare se deve essere attivato/disattivato un timer per il ricircolo dell'aria. Attivandolo, la funzione si disattiva automaticamente dopo 20 minuti.

- 1 Aprire la videata climatizzatore sul display centrale premendo il pulsante di temperatura in basso al centro sul display centrale.
- 2 Premere **•••**.
- 3 Selezionare l'impostazione desiderata in **Timer ricircolo** per attivare/disattivare il timer per il ricircolo dell'aria.

---

## 8.1.1.6. Regolazione della temperatura per il sedile anteriore

La temperatura può essere impostata sui gradi desiderati per le zone climatiche del sedile anteriore<sup>[1]</sup>.

- 1 Premere il pulsante di temperatura in basso al centro sul display centrale per accedere al comando.<sup>[2]</sup>
  - 2 Premere le frecce ai lati della temperatura per aumentare o abbassare la temperatura. Quando la temperatura è sincronizzata, è anche possibile premere direttamente le frecce senza premere dapprima il pulsante di temperatura.
- La temperatura viene modificata e il pulsante visualizza quella impostata.

 **Nota**

Selezionando una temperatura superiore/inferiore a quella desiderata, non si accelera il riscaldamento/raffreddamento dell'abitacolo.

<sup>[1]</sup> Con il climatizzatore a 2 zone, anche del sedile posteriore.

<sup>[2]</sup> Se la sincronizzazione della temperatura è stata disattivata, la temperatura corrente verrà visualizzata sia per il lato conducente che per il lato passeggero.



## 8.1.1.7. Sincronizza la temperatura

Come impostazione predefinita, la temperatura nelle varie zone climatiche dell'auto è sincronizzata con la temperatura impostata per il lato guida, ma è possibile disattivare la sincronizzazione e impostare la temperatura separatamente per le varie zone climatiche.

### Disattivare la sincronizzazione della temperatura

- 1 Premere il pulsante di temperatura in basso al centro sul display centrale per accedere al comando.



Premere il pulsante di sincronizzazione fra i comandi di temperatura.

- Ora la temperatura può essere impostata separatamente per le varie zone climatiche. Ora la temperatura impostata viene visualizzata separatamente per il lato conducente e passeggero nella barra del climatizzatore invece che solo al centro.

La sincronizzazione della temperatura può essere anche disattivata modificando la temperatura sul lato passeggero.

### Ripristinare la temperatura sincronizzata

- 1 Premere il pulsante di temperatura del lato conducente o passeggero in basso sul display centrale per accedere al comando.



Premere il pulsante di sincronizzazione fra i comandi di temperatura.

- La temperatura di tutte le zone dell'automobile viene sincronizzata con quella impostata per il lato conducente.

---

## 8.1.1.8. Modifica della distribuzione dell'aria

All'occorrenza, la distribuzione dell'aria può essere modificata manualmente.

- 1 Aprire la videata climatizzatore sul display centrale premendo il simbolo della temperatura in basso al centro sul display centrale.

**2** I pulsanti di distribuzione dell'aria nella videata climatizzatore si trovano al centro, intorno al pulsante **AUTO**, dall'alto verso il basso:

- Distribuzione dell'aria - bocchette dello sbrinatori sul parabrezza
- Distribuzione dell'aria - bocchette di ventilazione su cruscotto e quadro centrale
- Distribuzione dell'aria - bocchette di ventilazione sul pavimento

Premere uno o più pulsanti di distribuzione dell'aria per aprire/chiudere la bocchetta corrispondente.

➤ La distribuzione dell'aria viene modificata e i pulsanti si accendono/spengono.

Deselezionando tutti i pulsanti di distribuzione dell'aria in posizione manuale, il climatizzatore torna alla regolazione automatica.

---

## 8.1.2. Comandi del climatizzatore per sedile e volante

---

### 8.1.2.1. Attivazione e disattivazione del volante elettroriscaldato \*

Il riscaldamento del volante assicura il massimo comfort del conducente nei climi freddi.



Premere il pulsante sedile lato conducente in basso sul display centrale per visualizzare il comando del riscaldamento volante.



Premere ripetutamente il pulsante per il volante elettroriscaldato per attivare/disattivare il riscaldamento e passare fra i tre livelli di riscaldamento.

➤ Il livello cambia e il pulsante visualizza quello impostato.

\* Optional/accessorio.

## 8.1.2.2. Attivazione e disattivazione dell'avvio automatico del volante elettroriscaldato \*

Il riscaldamento del volante assicura il massimo comfort del conducente nei climi freddi.

È possibile impostare se l'avvio automatico del volante elettroriscaldato debba essere attivato/disattivato quando il conducente è seduto nell'auto e avvia il motore. <sup>[1]</sup> Con l'avvio automatico attivato, il riscaldamento elettrico si attiva con una temperatura esterna di 10 °C (50 °F) o inferiore.

- 1 Aprire la videata climatizzatore sul display centrale premendo il pulsante di temperatura in basso al centro sul display centrale.
- 2 Premere •••.
- 3 Selezionare l'impostazione desiderata da **Riscaldamento volante automatico** per attivare/disattivare l'avvio automatico del volante elettroriscaldato.

\* Optional/accessorio.

<sup>[1]</sup> Modalità di utenza Guida

---

## 8.1.2.3. Attivazione e disattivazione del sedile posteriore elettroriscaldato \*

Il riscaldamento dei sedili assicura il massimo comfort dei passeggeri quando fuori fa freddo.



Pulsanti dei sedili elettroriscaldati sul retro del tunnel.

Premere ripetutamente i pulsanti fisici sul lato sinistro e destro per i sedili elettroriscaldati sul retro del tunnel per attivare/disattivare il riscaldamento e passare fra i tre livelli di riscaldamento.

➤ Il livello cambia e i LED del pulsante visualizzano quello impostato.

 **Attenzione**

Il sedile elettroriscaldato non deve essere utilizzato da persone che hanno difficoltà a percepire l'aumento della temperatura in seguito a perdita di sensibilità o che, per qualsiasi motivo, hanno difficoltà a utilizzare il relativo comando.

\* Optional/accessorio.

---

## 8.1.2.4. Attivazione e disattivazione del sedile anteriore elettroriscaldato \*

Il riscaldamento dei sedili assicura il massimo comfort di conducente e passeggeri nei climi freddi.



Premere il pulsante del sedile del lato conducente o passeggero in basso sul display centrale per accedere al comando per il riscaldamento sedile.



Premere ripetutamente il pulsante per i sedili elettroriscaldati per attivare/disattivare il riscaldamento e passare fra i tre livelli di riscaldamento.

➤ Il livello cambia e il pulsante visualizza quello impostato.

 **Attenzione**

Il sedile elettroriscaldato non deve essere utilizzato da persone che hanno difficoltà a percepire l'aumento della temperatura in seguito a perdita di sensibilità o che, per qualsiasi motivo, hanno difficoltà a utilizzare il relativo comando.

\* Optional/accessorio.

## 8.1.2.5. Attivazione e disattivazione dell'avvio automatico del sedile anteriore elettroriscaldato \*

Il riscaldamento dei sedili assicura il massimo comfort di conducente e passeggeri nei climi freddi.

È possibile impostare se l'avvio automatico dei sedili elettroriscaldati debba essere attivato/disattivato quando il conducente è seduto nell'auto e avvia il motore.<sup>[1]</sup> Con l'avvio automatico attivato, il riscaldamento elettrico si attiva con una temperatura esterna di 10 °C (50 °F) o inferiore.

- 1 Aprire la videata climatizzatore sul display centrale premendo il pulsante di temperatura in basso al centro sul display centrale.
- 2 Premere ...
- 3 Selezionare l'impostazione desiderata da **Riscaldamento automatico sedile guida** e **Riscaldamento automatico sedile passeggero** per attivare/disattivare l'avvio automatico dei sedili di conducente e passeggero elettroriscaldati.

\* Optional/accessorio.

<sup>[1]</sup> Modalità di utenza Guida

---

## 8.1.3. Comandi del climatizzatore per finestrini e specchi

---

### 8.1.3.1. Attivazione e disattivazione di lunotto termico e specchi retrovisori esterni elettroriscaldati

Il lunotto termico e gli specchi retrovisori esterni elettroriscaldati si utilizzano per rimuovere rapidamente condensa e ghiaccio da cristalli e specchi retrovisori.

#### Attivazione e disattivazione di lunotto termico e specchi retrovisori esterni elettroriscaldati dal quadro centrale

Nel quadro centrale si trova un pulsante fisico per un accesso rapido a lunotto termico e specchi retrovisori esterni elettroriscaldati.



Pulsante fisico nel quadro centrale.

- 1 Premere il pulsante.
  - Lunotto termico e specchi retrovisori esterni elettroriscaldati si attivano/disattivano e il pulsante si accende/spegne.

### Attivazione e disattivazione di lunotto termico e specchi retrovisori esterni elettroriscaldati dal display centrale

- 1 Aprire la videata climatizzatore sul display centrale premendo il pulsante di temperatura in basso al centro sul display centrale.



Premere il pulsante di lunotto e retrovisori elettroriscaldati.

- Lunotto termico e specchi retrovisori esterni elettroriscaldati si attivano/disattivano e il pulsante si accende/spegne.

---

## 8.1.3.2. Attivazione e disattivazione dell'avvio automatico di lunotto termico e specchi retrovisori esterni elettroriscaldati

Il lunotto termico e gli specchi retrovisori esterni elettroriscaldati si utilizzano per rimuovere rapidamente condensa e ghiaccio da cristalli e specchi retrovisori.

È possibile impostare se l'avvio automatico di lunotto e retrovisori esterni elettroriscaldati debba essere attivato/disattivato quando il conducente è seduto nell'auto e avvia il motore.<sup>[1]</sup> Con l'avvio automatico attivato, il riscaldamento elettrico si attiva quando c'è il rischio di ghiaccio o appannamento sui vetri. Il riscaldamento elettrico si disattiva automaticamente quando il cristallo è sufficientemente caldo e il ghiaccio o la condensa sono scomparsi.

- 1 Aprire la videata climatizzatore sul display centrale premendo il pulsante di temperatura in basso al centro sul display centrale.
- 2 Premere •••
- 3 Selezionare l'impostazione desiderata da **Sbrinalunotto automatico** per attivare/disattivare l'avvio automatico di lunotto e retrovisori esterni elettroriscaldati.

<sup>[1]</sup> Modalità di utenza Guida

---

### 8.1.3.3. Attivazione e disattivazione del parabrezza elettroriscaldato \*

Il parabrezza elettroriscaldato si utilizza per rimuovere rapidamente condensa e ghiaccio dal cristallo.

#### Attivazione e disattivazione del parabrezza elettroriscaldato dal quadro centrale

Nel quadro centrale si trova un pulsante fisico per un accesso rapido al parabrezza elettroriscaldato.



Pulsante fisico nel quadro centrale.

- 1 Premere ripetutamente il pulsante per commutare fra i tre livelli:
  - Parabrezza elettroriscaldato attivato
  - Parabrezza elettroriscaldato e sbrinatori max attivati

- Disattivato.

➤ Parabrezza elettroriscaldato e sbrinatori max si attivano/disattivano e il pulsante si accende/spegne.

## Attivazione e disattivazione del parabrezza elettroriscaldato dal display centrale

1 Aprire la videata climatizzatore sul display centrale premendo il pulsante di temperatura in basso al centro sul display centrale.



Premere il pulsante per il parabrezza elettroriscaldato.

➤ Il lunotto termico si attiva/disattiva e il pulsante si accende/spegne.

 **Nota**

Una superficie triangolare sulle fasce del parabrezza non è riscaldata elettricamente; qui lo sbrinamento può richiedere più tempo.

 **Nota**

Il parabrezza elettroriscaldato può influenzare le prestazioni di transponder e altre apparecchiature di telecomunicazione.

\* Optional/accessorio.

---

### 8.1.3.4. Attivazione e disattivazione dell'avvio automatico del parabrezza elettroriscaldato \*

Il parabrezza elettroriscaldato si utilizza per rimuovere rapidamente condensa e ghiaccio dal cristallo.

È possibile impostare se l'avvio automatico del parabrezza elettroriscaldato debba essere attivato/disattivato quando il conducente si siede nell'auto.<sup>[1]</sup> Con l'avvio automatico attivato, il riscaldamento elettrico si attiva quando c'è il rischio di ghiaccio o appannamento sui vetri. Il riscaldamento elettrico si disattiva automaticamente quando il cristallo è sufficientemente caldo e il ghiaccio o la condensa sono scomparsi.



- 1 Aprire la videata climatizzatore sul display centrale premendo il pulsante di temperatura in basso al centro sul display centrale.
- 2 Premere •••
- 3 Selezionare l'impostazione desiderata da **Sbrinatori automatici anteriori** per attivare/disattivare l'avvio automatico di lunotto e retrovisori esterni elettroriscaldati.

\* Optional/accessorio.

[1] Modalità di utenza Comfort

---

## 8.1.3.5. Attivazione e disattivazione dello sbrinatori max

La funzione sbrinatori max si utilizza per rimuovere rapidamente condensa e ghiaccio dai cristalli.

Lo sbrinatori max disattiva la regolazione automatica del climatizzatore e il ricircolo dell'aria, attiva il climatizzatore e modifica il livello della ventola in 5 e la temperatura in HI.

### *i* Nota

Il livello acustico aumenta, quando il livello della ventola viene impostato su 5.

Quando si disattiva lo sbrinatori max, il climatizzatore torna alle impostazioni precedenti.

## Attivazione e disattivazione dello sbrinatori max dal quadro centrale

Nel quadro centrale si trova un pulsante fisico per l'accesso rapido allo sbrinatori max.

Sulle auto con parabrezza elettroriscaldato\*, la prima pressione sul pulsante attiva il riscaldamento elettrico e la successiva lo sbrinamento massimo. Una terza pressione disattiva entrambe le funzioni.



Pulsante fisico nel quadro centrale.

Automobili senza parabrezza elettroriscaldato:

- 1 Premere il pulsante.
  - Lo sbrinatoro max si attiva/disattiva e il pulsante si accende/spegne. Mentre lo sbrinatoro max è attivato, la temperatura nelle varie zone climatiche non è sincronizzata.

Automobili con parabrezza elettroriscaldato:

- 1 Premere ripetutamente il pulsante per commutare fra i tre livelli:
  - Parabrezza elettroriscaldato attivato
  - Parabrezza elettroriscaldato e sbrinatoro max attivati
  - Disattivato.
  - Parabrezza elettroriscaldato e sbrinatoro max si attivano/disattivano e il pulsante si accende/spegne.

 **Nota**

Lo sbrinatoro max si attiva con un certo ritardo per prevenire un breve aumento del livello della ventola alla disattivazione del parabrezza elettroriscaldato con due brevi pressioni del pulsante.

## Attivazione e disattivazione dello sbrinatoro max dal display centrale

- 1 Aprire la videata climatizzatore sul display centrale premendo il pulsante di temperatura in basso al centro sul display centrale.



Premere il pulsante per lo sbrinatoro max.

- Lo sbrinatoro max si attiva/disattiva e il pulsante si accende/spegne. Mentre lo sbrinatoro max è attivato, la temperatura nelle varie zone climatiche non è sincronizzata.

\* Optional/accessorio.

## 8.1.4. Comandi del climatizzatore

Le funzioni del climatizzatore si regolano con i pulsanti fisici nel quadro centrale, sul display centrale e con i comandi del climatizzatore sul retro del tunnel\*.

### Pulsanti fisici nel quadro centrale

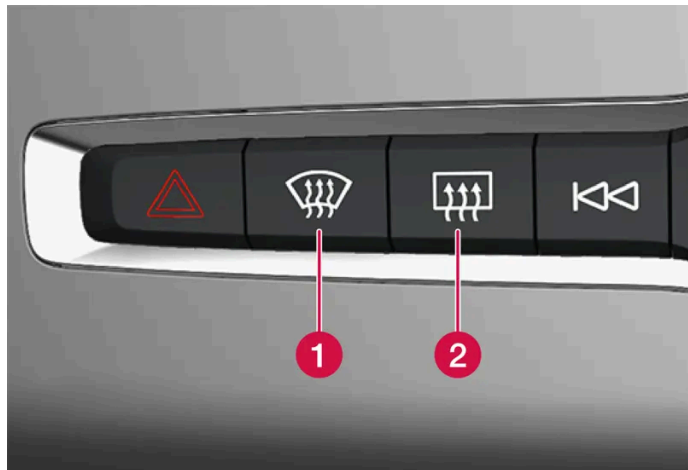

- ❶ Pulsante di parabrezza elettroriscaldato\* e sbrinatori max.
- ❷ Pulsante per lunotto termico e specchi retrovisori esterni elettroriscaldati.

### Pulsanti climatizzatore sul display centrale

Le funzioni di climatizzazione più comuni sono sempre raggiungibili tramite i comandi sulla parte bassa del display centrale.

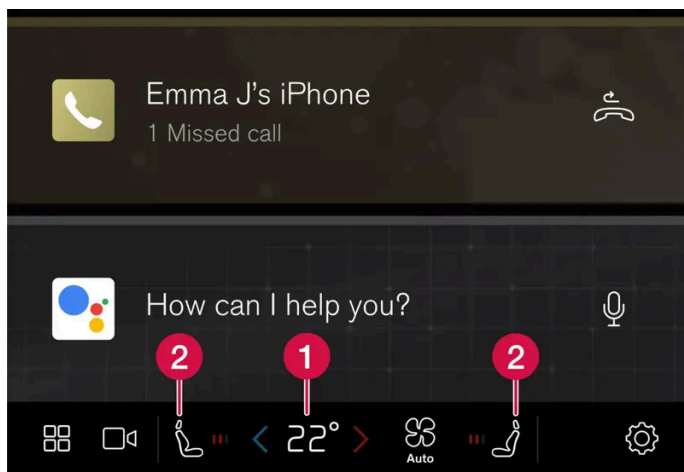

- ❶ Comandi di temperatura lato conducente e passeggero. <sup>[1]</sup>
- ❷ Comandi per sedili del conducente e del passeggero elettroriscaldati\* e volante elettroriscaldato\*.

### Videata climatizzatore sul display centrale

Aprire la videata climatizzatore sul display centrale premendo il pulsante di temperatura in basso al centro sul display centrale o il simbolo del ventilatore.

#### Climatizzatore principale

In **Clima**, oltre alle funzioni climatiche sempre raggiungibili dal display centrale, possono essere regolate anche le altre funzioni climatiche principali.



Comando dello sbrinatori max.



Comando per il parabrezza elettroriscaldato.



Comandi del climatizzatore.



Comando per il ricircolo dell'aria.



Comando per lunotto termico e specchi retrovisori esterni elettroriscaldati.

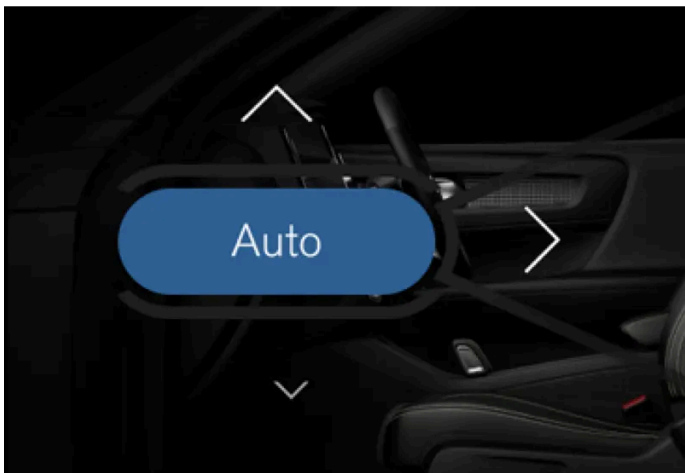

Pulsante per la regolazione automatica del clima e frecce per la distribuzione dell'aria.

#### **Climatizzatore di parcheggio**

Da **Parcheggio** è possibile regolare il climatizzatore di parcheggio dell'auto.

#### **Impostazioni**

Da **•••** è possibile effettuare ulteriori impostazioni del climatizzatore.

### **Pulsanti fisici sul retro del tunnel\***

Sul retro del tunnel sono ubicati i pulsanti fisici usati per regolare il riscaldamento del sedile posteriore.

\* Optional/accessorio.

[1] Se la sincronizzazione della temperatura è stata disattivata, la temperatura corrente verrà visualizzata sia per il lato conducente che per il lato passeggero.

---

## 8.2. Distribuzione dell'aria

---

### 8.2.1. Attivazione e disattivazione del ricircolo dell'aria

Il ricircolo dell'aria blocca l'ingresso di aria inquinata, gas di scarico ecc. dall'esterno in quanto il climatizzatore riutilizza l'aria nell'abitacolo.

1 Aprire la videata climatizzatore sul display centrale premendo il pulsante di temperatura in basso al centro sul display centrale.



Premere il pulsante per il ricircolo dell'aria.

➤ Il ricircolo dell'aria si attiva/disattiva e il pulsante si accende/spegne.

 **Importante**

Se l'aria nell'automobile riciccola per troppo tempo potrebbe formarsi condensa sui cristalli.

 **Nota**

Non è possibile attivare il ricircolo dell'aria contemporaneamente allo sbrinatori max.

 **Nota**

La presa d'aria esterna viene chiusa e il ricircolo dell'aria viene attivato in automatico se il sensore di qualità dell'aria del sistema rileva che l'aria esterna è contaminata.

## 8.2.2. Attivazione e disattivazione del timer per il ricircolo dell'aria

Il ricircolo dell'aria blocca l'ingresso di aria inquinata, gas di scarico ecc. dall'esterno in quanto il climatizzatore riutilizza l'aria nell'abitacolo.

È possibile impostare se deve essere attivato/disattivato un timer per il ricircolo dell'aria. Attivandolo, la funzione si disattiva automaticamente dopo 20 minuti.

- 1 Aprire la videata climatizzatore sul display centrale premendo il pulsante di temperatura in basso al centro sul display centrale.
- 2 Premere **•••**.
- 3 Selezionare l'impostazione desiderata in **Timer ricircolo** per attivare/disattivare il timer per il ricircolo dell'aria.

---

## 8.2.3. Attivazione e disattivazione dello sbrinator max

La funzione sbrinator max si utilizza per rimuovere rapidamente condensa e ghiaccio dai cristalli.

Lo sbrinator max disattiva la regolazione automatica del climatizzatore e il ricircolo dell'aria, attiva il climatizzatore e modifica il livello della ventola in **5** e la temperatura in **HI**.

 **Nota**

Il livello acustico aumenta, quando il livello della ventola viene impostato su **5**.

Quando si disattiva lo sbrinator max, il climatizzatore torna alle impostazioni precedenti.

### Attivazione e disattivazione dello sbrinator max dal quadro centrale

Nel quadro centrale si trova un pulsante fisico per l'accesso rapido allo sbrinator max.

Sulle auto con parabrezza elettroriscaldato\*, la prima pressione sul pulsante attiva il riscaldamento elettrico e la successiva lo sbrinatoro massimo. Una terza pressione disattiva entrambe le funzioni.



Pulsante fisico nel quadro centrale.

Automobili senza parabrezza elettroriscaldato:

- 1 Premere il pulsante.
  - Lo sbrinatoro max si attiva/disattiva e il pulsante si accende/spegne. Mentre lo sbrinatoro max è attivato, la temperatura nelle varie zone climatiche non è sincronizzata.

Automobili con parabrezza elettroriscaldato:

- 1 Premere ripetutamente il pulsante per commutare fra i tre livelli:
  - Parabrezza elettroriscaldato attivato
  - Parabrezza elettroriscaldato e sbrinatoro max attivati
  - Disattivato.
  - Parabrezza elettroriscaldato e sbrinatoro max si attivano/disattivano e il pulsante si accende/spegne.

**i** Nota

Lo sbrinatoro max si attiva con un certo ritardo per prevenire un breve aumento del livello della ventola alla disattivazione del parabrezza elettroriscaldato con due brevi pressioni del pulsante.

## Attivazione e disattivazione dello sbrinatoro max dal display centrale

1 Aprire la videata climatizzatore sul display centrale premendo il pulsante di temperatura in basso al centro sul display centrale.



Premere il pulsante per lo sbrinatori max.

➤ Lo sbrinatori max si attiva/disattiva e il pulsante si accende/spegne. Mentre lo sbrinatori max è attivato, la temperatura nelle varie zone climatiche non è sincronizzata.

\* Optional/accessorio.

---

## 8.2.4. Distribuzione dell'aria

Il climatizzatore distribuisce l'aria in entrata fra diverse bocchette nell'abitacolo.

### Distribuzione dell'aria automatica e manuale

Quando è attivo il climatizzatore regolato automaticamente, la distribuzione dell'aria è automatica. All'occorrenza si può utilizzare la distribuzione dell'aria manuale.

### Bocchette di ventilazione regolabili

Alcune bocchette di ventilazione dell'automobile sono regolabili, cioè è possibile aprirle/chiuderle e orientarle.

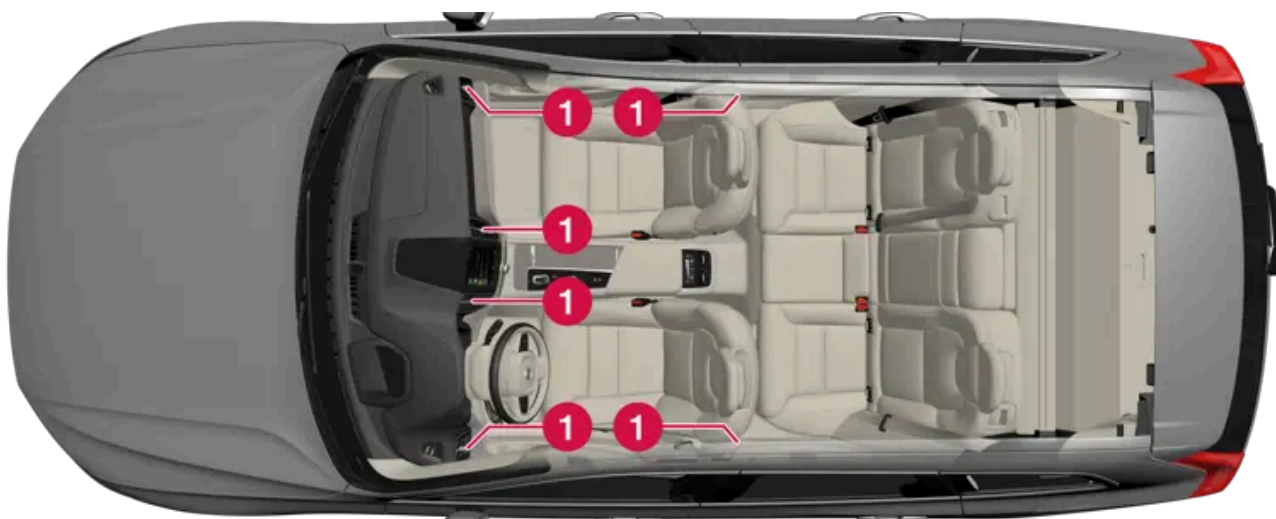

Posizione delle bocchette di ventilazione regolabili nell'abitacolo.

1 Quattro nel cruscotto e una su ogni montante fra le portiere anteriore e posteriore.



## 8.2.5. Modifica della distribuzione dell'aria

All'occorrenza, la distribuzione dell'aria può essere modificata manualmente.

- 1 Aprire la videata climatizzatore sul display centrale premendo il simbolo della temperatura in basso al centro sul display centrale.
  - 2 I pulsanti di distribuzione dell'aria nella videata climatizzatore si trovano al centro, intorno al pulsante **AUTO**, dall'alto verso il basso:
    - Distribuzione dell'aria - bocchette dello sbrinatoro sul parabrezza
    - Distribuzione dell'aria - bocchette di ventilazione su cruscotto e quadro centrale
    - Distribuzione dell'aria - bocchette di ventilazione sul pavimentoPremere uno o più pulsanti di distribuzione dell'aria per aprire/chiedere la bocchetta corrispondente.
- La distribuzione dell'aria viene modificata e i pulsanti si accendono/spengono.  
Deselezionando tutti i pulsanti di distribuzione dell'aria in posizione manuale, il climatizzatore torna alla regolazione automatica.

---

## 8.2.6. Apertura, chiusura e orientamento delle bocchette di ventilazione

Alcune bocchette di ventilazione dell'abitacolo possono essere aperte, chiuse e orientate singolarmente.

Orientando le bocchette esterne dell'automobile verso i finestrini è possibile eliminare la condensa.

Orientando le bocchette esterne dell'automobile verso l'interno nei climi caldi, si può ottenere un microclima nell'abitacolo più piacevole.

### Apertura e chiusura delle bocchette di ventilazione

Bocchette di ventilazione nel cruscotto:

- 1 Ruotare la manopola al centro della bocchetta di ventilazione per aprire/chiedere la bocchetta.  
Il segno sulla manopola in posizione verticale corrisponde al flusso d'aria massimo.

Bocchette di ventilazione nei montanti delle portiere:

- 1 Girare la rotella sotto la bocchetta di ventilazione per aprire/chiedere la bocchetta.

**Il contenuto di questo manuale rappresenta lo stato del manuale d'uso al momento della stampa e potrebbe non essere completamente valido in futuro. Per ulteriori informazioni, consulta la prima pagina per la nota completa di esclusione di responsabilità.**

Più sono visibili le linee bianche della rotella, maggiore è il flusso d'aria.

## Orientamento delle bocchette di ventilazione

- 1 Portare la levetta al centro della bocchetta di ventilazione verso destra/sinistra o in alto/basso per orientare la bocchetta.

---

## 8.3. Qualità dell'aria

### 8.3.1. Qualità dell'aria

I materiali dell'abitacolo e l'impianto di purificazione assicurano un'elevata qualità dell'aria nell'abitacolo.

#### Materiale nell'abitacolo

Gli interni dell'abitacolo sono progettati per essere confortevoli e piacevoli, anche per chi soffre di allergie e asma.

I tappetini di abitacolo e bagagliaio sono amovibili e facili da rimuovere e pulire.

Utilizzare detergenti e prodotti automobilistici raccomandati da Volvo per pulire gli interni.

#### Impianto di purificazione dell'aria

Oltre al filtro dell'abitacolo, l'auto è dotata di altri sistemi di purificazione dell'aria che aiutano a mantenere un'elevata qualità dell'aria nell'abitacolo.

---

### 8.3.2. Advanced Air Cleaner\*

Advanced Air Cleaner è un depuratore dell'aria completamente automatico che cattura contaminanti sotto forma di particolato aeroportato e gas di scarico nel filtro dell'abitacolo e che pertanto contribuisce a un ambiente migliore nell'abitacolo.

La funzione si avvia automaticamente quando è avviato il ventilatore.

Il particolato atmosferico viene a volte indicato con la sigla  $PM_{2,5}$  (particelle più piccole di  $2,5 \mu m$ ); la concentrazione di queste particelle nell'auto viene misurata dai sensori del climatizzatore dell'auto. La concentrazione nell'auto viene presentata nella app scaricabile Air Quality.

\* Optional/accessorio.

---

### 8.3.3. CleanZone\*

La funzione CleanZone controlla e segnala se tutte le condizioni per una buona qualità dell'aria nell'abitacolo sono soddisfatte.

Se i presupposti non sono soddisfatti, il testo **CleanZone** visualizzato nella videata climatizzatore appare bianco.

Se tutte le condizioni sono soddisfatte, il testo diventa blu.

Condizioni che è necessario soddisfare:

- Che tutte le portiere e il portellone siano chiusi.
- Che tutti i finestrini e il tettuccio panoramico\* siano chiusi.
- Che la ventola dell'abitacolo sia attivata.
- Che il ricircolo dell'aria sia disattivato.

#### Nota

CleanZone non indica che la qualità dell'aria è buona, ma solamente che sono soddisfatte le condizioni per una buona qualità dell'aria.

\* Optional/accessorio.

---

### 8.3.4. Clean Zone Interior Package\*

Le modifiche apportate a Clean Zone Interior Package (CZIP) mantengono l'abitacolo ancora più pulito e privo, ad esempio, di sostanze che provocano reazioni allergiche e asmatiche.

È compreso quanto segue:

- Una funzione di ventilazione ampliata che comporta l'avviamento della ventola allo sbloccaggio dell'automobile con la chiave. La ventola fa quindi entrare nell'abitacolo aria pulita. La funzione può essere avviata quando si desidera e si spegne automaticamente dopo un po' di tempo o quando si apre una portiera. Il tempo di funzionamento della ventola si riduce gradualmente, in seguito alla minore necessità di attivazione, finché l'automobile non ha 4 anni.
- Il sistema automatico di qualità dell'aria Interior Air Quality System (IAQS).

\* Optional/accessorio.

---

## 8.3.5. Interior Air Quality System \*

Interior Air Quality System (IAQS) è un impianto automatico che separa i gas e il particolato, riducendo gli odori e l'inquinamento nell'abitacolo.

Il sistema IAQS fa parte del Clean Zone Interior Package (CZIP) e depura l'aria nell'abitacolo eliminando impurità quali particolato, idrocarburi, ossidi di azoto e ozono troposferico.

Se il sensore di qualità dell'aria del sistema rileva che l'aria esterna è contaminata, sarà chiusa la presa d'aria e sarà attivato il ricircolo dell'aria.

### Nota

Nei climi freddi, il ricircolo è limitato per evitare la formazione di condensa sui cristalli.

In caso di condensa, si raccomanda di utilizzare lo sbrinatori per il parabrezza, i finestrini e il lunotto.

\* Optional/accessorio.

---

## 8.3.6. Filtro abitacolo

L'aria introdotta nell'abitacolo viene depurata da un filtro.

### Sostituzione del filtro abitacolo

Per preservare le prestazioni del climatizzatore, sostituire il filtro a intervalli regolari. Seguire il programma di servizio Volvo per le scadenze di sostituzione consigliate. In ambienti fortemente inquinati, può essere necessario sostituire il filtro più frequentemente.

### Nota

Esistono diversi tipi di filtri abitacolo. Accertarsi che sia installato il filtro corretto.

---

## 8.3.7. Depurazione dell'aria \*

La depurazione dell'aria dell'automobile prima di mettersi in marcia viene usata per migliorare la qualità dell'aria nell'abitacolo.

La depurazione dell'aria può essere attivata direttamente dal display centrale o nell'app Volvo Cars, ma si avvia anche automaticamente al termine del preconditionamento.

La funzione utilizza la ventilazione per apportare aria pulita nell'abitacolo, quindi fa ricircolare l'aria attraverso il filtro dell'abitacolo del climatizzatore.

La concentrazione di particolato fine ( $PM_{2,5}$ ) nell'abitacolo può essere seguita nella app Volvo Cars durante il ciclo di predepurazione.

\* Optional/accessorio.

---

## 8.3.8. Attivazione e disattivazione della depurazione dell'aria \*

La depurazione dell'aria migliora la qualità dell'aria nell'abitacolo prima di mettersi in marcia.

La funzione può essere attivata direttamente dal display centrale o tramite la app Volvo Cars.

- 1 Aprire la videata climatizzatore sul display centrale premendo il pulsante di temperatura in basso al centro sul display centrale.
- 2 Premere **Parcheggio**.
- 3 Premere **Avvia purificazione dell'aria** per avviare direttamente la depurazione dell'aria.

### Nota

La depurazione dell'aria\* si avvia automaticamente al termine del preconditionamento.

Finestrini e portiere devono essere chiusi affinché la depurazione dell'aria possa essere eseguita.

\* Optional/accessorio.

---

## 8.3.9. App Air Quality

L'app Air Quality è un servizio che visualizza la concentrazione di particolato atmosferico misurata nell'abitacolo e fuori dall'auto per un certo periodo.

Un sensore del climatizzatore misura la concentrazione di particelle  $PM_{2,5}$  (particelle più piccole di  $2,5 \mu m$ ) nell'abitacolo<sup>[1]</sup>. La concentrazione di contaminanti fuori dall'auto è misurata da un servizio esterno ed è basata su dati modellati.

<sup>[1]</sup> La disponibilità dei dati sul polline varia in base al mercato.

---

## 8.4. Climatizzatore di parcheggio

---

### 8.4.1. Precondizionamento

---

#### 8.4.1.1. Precondizionamento \*

Il precondizionamento è una funzione del climatizzatore che, se possibile, cerca di portare l'abitacolo a una temperatura confortevole prima di mettersi in marcia.

L'avviamento del preconditionamento può essere effettuato direttamente o impostato tramite timer dal display centrale. Può essere anche effettuato da un dispositivo dotato della app Volvo Cars\*.

A seconda dei casi, la funzione utilizza diversi sistemi:

- Nei climi freddi, il riscaldatore di parcheggio riscalda l'abitacolo a una temperatura confortevole.
- Nei climi caldi, il climatizzatore raffredda l'abitacolo ad una temperatura confortevole.
- Il riscaldamento elettrico del volante\* e i sedili elettroriscaldati\* di conducente e passeggero si attivano in automatico con basse temperature ambiente.
- Il riscaldamento elettrico del parabrezza\*, del lunotto e degli specchi retrovisori esterni si attiva automaticamente quando serve.

Se si attiva il preconditionamento quando il clima è caldo, la condensa prodotta dal climatizzatore potrebbe gocciolare sotto l'automobile. Questo è del tutto normale.

**i Nota**

Il preconditionamento può essere usato per riscaldare l'auto anche quando questa non è connessa a una presa elettrica. Il preconditionamento massimo è disponibile quando la batteria ibrida è caricata sufficientemente. Altrimenti il preconditionamento sarà limitato in base al livello di ricarica della batteria ibrida.

Se l'automobile non è collegata a una presa elettrica, nei climi caldi è comunque possibile ottenere un breve raffrescamento dell'abitacolo attraverso l'accensione immediata del preconditionamento.

**i Nota**

Durante il preconditionamento dell'abitacolo, l'automobile cerca di raggiungere una temperatura comfort e non la temperatura impostata nel climatizzatore.

**i Nota**

La depurazione dell'aria\* si avvia automaticamente al termine del preconditionamento.

Finestrini e portiere devono essere chiusi affinché la depurazione dell'aria possa essere eseguita.

\* Optional/accessorio.

---

## 8.4.1.2. Attivazione e disattivazione del preconditionamento\*

Il preconditionamento riscalda o raffresca l'abitacolo, se possibile, prima di mettersi in marcia. La funzione può essere attivata direttamente dal display centrale o tramite la app Volvo Cars.

- 1 Aprire la videata climatizzatore sul display centrale premendo il pulsante di temperatura in basso al centro sul display centrale.
- 2 Premere **Parcheggio**.
- 3 Premere **Avvia climatizzazione** per avviare direttamente il preconditionamento.

 **Nota**

Si raccomanda di tenere chiusi portiere e finestrini durante il preconditionamento dell'abitacolo.

 **Nota**

La depurazione dell'aria\* si avvia automaticamente al termine del preconditionamento.

Finestrini e portiere devono essere chiusi affinché la depurazione dell'aria possa essere eseguita.

 **Nota**

Il preconditionamento viene disattivato non appena l'auto inizia a marciare<sup>[1]</sup>.

\* Optional/accessorio.

<sup>[1]</sup> Modalità di utenza Guida

---

### 8.4.1.3. Timer per il preconditionamento\*

Il timer può essere impostato in modo che il preconditionamento sia terminato a un determinato orario.

Il timer può gestire fino a 8 impostazioni per

- un orario in uno o più giorni della settimana, con o senza ripetizione.

 **Nota**

Il preconditionamento può essere usato per riscaldare l'auto anche quando questa non è connessa a una presa elettrica. Il preconditionamento massimo è disponibile quando la batteria ibrida è caricata sufficientemente. Altrimenti il preconditionamento sarà limitato in base al livello di ricarica della batteria ibrida.

Se l'automobile non è collegata a una presa elettrica, nei climi caldi è comunque possibile ottenere un breve raffrescamento dell'abitacolo attraverso l'accensione immediata del preconditionamento.



\* Optional/accessorio.

---

## 8.4.1.4. Attivazione e disattivazione del timer per il preconditionamento \*

Un orario nel timer di preconditionamento può essere attivato o disattivato in base alle esigenze.

- 1 Accedere alla videata climatizzatore sul display centrale.
- 2 Selezionare la scheda **Parcheggio**.
- 3 Attivare/disattivare un'impostazione oraria premendo il pulsante a destra dell'impostazione.
  - L'impostazione temporale si attiva/disattiva e il pulsante si accende/spegne.

\* Optional/accessorio.

---

## 8.4.1.5. Rimozione del timer per il preconditionamento \*

Un'impostazione temporale per il preconditionamento non più necessaria può essere rimossa.

- 1 Accedere alla videata climatizzatore sul display centrale.
- 2 Selezionare la scheda **Parcheggio**.
- 3 Premere sull'impostazione oraria da rimuovere.
- 4 Premere **Cancella timer**.
  - L'impostazione oraria viene rimossa.

\* Optional/accessorio.

---

## 8.4.1.6. Aggiunta e modifica del timer per il preconditionamento \*

Il timer del preconditionamento può gestire fino a 8 orari.

### Aggiunta di un orario

- 1 Accedere alla videata climatizzatore sul display centrale.
- 2 Selezionare la scheda **Parcheggio**.
- 3 Premere **Timer**.
- 4 Premere **Aggiungi nuovo timer**.

 **Nota**

Non è possibile impostare un ulteriore orario se il timer ne contiene già 8. Per aggiungere un orario, cancellare uno dei precedenti.

- 5 Impostare l'orario per uno o più giorni della settimana. Attivare/disattivare la ripetizione premendo **Ogni settimana**.
  - 6 Premere **Imposta timer**.
- > L'orario viene aggiunto all'elenco e si attiva.

### Modifica del timer

- 1 Accedere alla videata climatizzatore sul display centrale.
  - 2 Selezionare la scheda **Parcheggio**.
  - 3 Premere sull'orario da modificare.
- > È visualizzata una finestra a comparsa.
- 4 Modificare l'orario allo stesso modo specificato sotto il precedente titolo "Aggiunta di un orario".

\* Optional/accessorio.

---

## 8.4.2. Predepurazione

Il contenuto di questo manuale rappresenta lo stato del manuale d'uso al momento della stampa e potrebbe non essere completamente valido in futuro. Per ulteriori informazioni, consulta la prima pagina per la nota completa di esclusione di responsabilità.

---

## 8.4.2.1. Depurazione dell'aria \*

La depurazione dell'aria dell'automobile prima di mettersi in marcia viene usata per migliorare la qualità dell'aria nell'abitacolo.

La depurazione dell'aria può essere attivata direttamente dal display centrale o nell'app Volvo Cars, ma si avvia anche automaticamente al termine del preconditionamento.

La funzione utilizza la ventilazione per apportare aria pulita nell'abitacolo, quindi fa ricircolare l'aria attraverso il filtro dell'abitacolo del climatizzatore.

La concentrazione di particolato fine (PM<sub>2,5</sub>) nell'abitacolo può essere seguita nella app Volvo Cars durante il ciclo di predepurazione.

\* Optional/accessorio.

---

## 8.4.2.2. Attivazione e disattivazione della depurazione dell'aria \*

La depurazione dell'aria migliora la qualità dell'aria nell'abitacolo prima di mettersi in marcia.

La funzione può essere attivata direttamente dal display centrale o tramite la app Volvo Cars.

- 1 Aprire la videata climatizzatore sul display centrale premendo il pulsante di temperatura in basso al centro sul display centrale.
- 2 Premere **Parcheggio**.
- 3 Premere **Avvia purificazione dell'aria** per avviare direttamente la depurazione dell'aria.

### Nota

La depurazione dell'aria\* si avvia automaticamente al termine del preconditionamento.

Finestrini e portiere devono essere chiusi affinché la depurazione dell'aria possa essere eseguita.

\* Optional/accessorio.

## 8.4.3. Climatizzatore di parcheggio





Il climatizzatore di parcheggio comprende diverse funzioni che migliorano il microclima nell'abitacolo quando l'automobile è parcheggiata.

Le funzioni del climatizzatore di parcheggio si gestiscono dalla scheda **Parcheggio** nella videata climatizzatore sul display centrale. La videata climatizzatore può essere aperta premendo il simbolo della temperatura in basso al centro sul display centrale.

## 8.4.4. Simboli e messaggi relativi al climatizzatore di parcheggio

Il display del conducente può visualizzare una serie di simboli e messaggi relativi al climatizzatore di parcheggio.

I messaggi relativi al climatizzatore di parcheggio possono essere visualizzati anche in un dispositivo con la app Volvo Cars\*.

Simbolo	Messaggio	Funzione
	Richiesta assistenza Climatizzazione parcheggio	Il climatizzatore di parcheggio è fuori uso. Rivolgersi al più presto a un riparatore <sup>[1]</sup> per un controllo della funzione.
	Climatizzazione parcheggio Temporaneamente non disponibile	Il climatizzatore di parcheggio è temporaneamente fuori uso.
	Climatizz. parcheggio Non disponibile, livello carica troppo basso	Il climatizzatore di parcheggio non può essere attivato perché il livello di carica della batteria ibrida è troppo basso. Accendere l'automobile.
	Climatizz. parcheggio non disponibile Alimentazione non collegata	Il climatizzatore di parcheggio non può essere attivato se il cavo di ricarica non è collegato. Collegare il cavo di ricarica.
	Climatizzazione parcheggio limitata Livello carica troppo basso	Il tempo di funzionamento del climatizzatore di parcheggio è limitato se il livello di carica della batteria ibrida è troppo basso. Accendere l'automobile.

\* Optional/accessorio.

<sup>[1]</sup> Si raccomanda un riparatore autorizzato Volvo.

## 8.4.5. Abitacolo confortevole in sede di parcheggio

Il microclima nell'abitacolo può essere mantenuto durante il parcheggio, ad esempio se è necessario spegnere il motore, ma conducente o passeggeri desiderano restare a bordo senza rinunciare al comfort.

Il mantenimento del comfort dell'abitacolo può essere avviato solo direttamente dal display centrale.

A seconda dei casi, la funzione utilizza diversi sistemi:

- Quando il clima è freddo, il calore residuo del motore riscalda l'abitacolo ad una temperatura confortevole.

- Nei climi caldi, la ventilazione rinfresca l'abitacolo apportando aria dall'esterno.

 **Attenzione**

Non lasciare mai a bordo bambini o persone che non hanno la capacità di uscire da sole dalla vettura.

 **Nota**

Bloccando l'automobile dall'esterno, la funzione che mantiene l'abitacolo confortevole viene disattivata. In questo modo non viene dissipato inutilmente il calore residuo. La funzione è stata studiata per mantenere l'abitacolo confortevole se il conducente o i passeggeri restano a bordo.

La funzione che mantiene confortevole l'abitacolo nelle giornate fredde è limitata nel tempo in base al calore residuo disponibile.

## 8.4.6. Attivazione e disattivazione della funzione abitacolo confortevole in sede di parcheggio

Questa funzione mantiene l'abitacolo confortevole dopo la marcia. La funzione può essere attivata direttamente dal display centrale.



Accedere alla videata climatizzatore sul display centrale premendo il simbolo al centro della barra del climatizzatore.

2 Premere **Sfrutta il calore del motore** per avviare la funzione abitacolo confortevole.

> La funzione che mantiene l'abitacolo confortevole si attiva/disattiva e il pulsante si accende/spegne.

 **Nota**

Non è possibile attivare la funzione che mantiene l'abitacolo confortevole se il calore residuo del motore non è sufficiente a mantenere il microclima dell'abitacolo o se la temperatura esterna è superiore a circa 20°C (68°F).

 **Nota**

Bloccando l'automobile dall'esterno, la funzione che mantiene l'abitacolo confortevole viene disattivata. In questo modo non viene dissipato inutilmente il calore residuo. La funzione è stata studiata per mantenere l'abitacolo confortevole se il conducente o i passeggeri restano a bordo.

La funzione che mantiene confortevole l'abitacolo nelle giornate fredde è limitata nel tempo in base al calore residuo disponibile.

---

## 8.5. Riscaldatore

---

### 8.5.1. Riscaldatore

Il riscaldatore presenta due sottofunzioni che, a seconda delle situazioni, contribuiscono a riscaldare l'abitacolo o il motore.

Il riscaldatore presenta due sottofunzioni:

- Riscaldatore di parcheggio - riscalda all'occorrenza l'abitacolo quando è attivato il preconditionamento del climatizzatore di parcheggio.
- Riscaldatore supplementare - riscalda all'occorrenza l'abitacolo durante la marcia.

Il riscaldatore è del tipo ad alta tensione ed è montato nel passaruota anteriore destro.

#### Batteria e ricarica

Il riscaldatore è alimentato dalla batteria ibrida dell'automobile. Se il livello di carica della batteria ibrida è troppo basso, il riscaldatore si spegne automaticamente e il display del conducente visualizza un messaggio.

 **Nota**

Accertarsi che il livello di carica della batteria sia sufficiente se si intende utilizzare il riscaldatore.

---

### 8.5.2. Riscaldatore di parcheggio

All'occorrenza, il riscaldatore di parcheggio riscalda l'abitacolo prima di mettersi in marcia se è attivato il preconditionamento dell'automobile.

Il riscaldatore di parcheggio è una delle due sottofunzioni del riscaldatore dell'automobile. Il riscaldatore è montato nel passaruota anteriore destro.

Il riscaldatore di parcheggio si avvia automaticamente se è attivato il preconditionamento del climatizzatore di parcheggio e l'abitacolo deve essere riscaldato.

Il tempo di funzionamento del riscaldatore varia a seconda di fattori quali il livello della batteria, la temperatura abitacolo e la temperatura ambiente. Con la batteria completamente carica, il caricabatterie collegato e il timer impostato per l'attivazione con buon anticipo sulla partenza, il preconditionamento aumentato può attivarsi in automatico nei climi freddi. Il preconditionamento aumentato può prolungare il tempo di funzionamento a massimo 120 minuti. Il tempo di funzionamento senza preconditionamento avanzato è fino a 30 minuti.

 **Nota**

Accertarsi che il livello di carica della batteria ibrida sia sufficiente se si intende utilizzare il riscaldatore di parcheggio.

---

### 8.5.3. Riscaldatore supplementare

Il riscaldatore supplementare contribuisce a riscaldare l'abitacolo durante la guida.

Il riscaldatore supplementare è una delle due sottofunzioni del riscaldatore dell'automobile. Il riscaldatore è montato nel passaruota anteriore destro.

Il riscaldatore supplementare si avvia in automatico quando è richiesto il riscaldamento durante la guida. Anche la gestione è automatica.

Si disattiva automaticamente quando si spegne l'automobile.

---

### 8.5.4. Attivazione e disattivazione dell'inserimento automatico del riscaldatore supplementare

Il riscaldatore supplementare contribuisce a riscaldare l'abitacolo e il motore durante la guida.

È possibile impostare se l'inserimento automatico del riscaldatore supplementare deve essere attivato/disattivato.

- 1 Aprire la videata climatizzatore sul display centrale premendo il pulsante di temperatura in basso al centro sul display centrale.
- 2 Premere **•••**.
- 3 Attivare/disattivare l'avviamento automatico del **Riscaldatore**.

 **Nota**

La disattivazione dell'accensione automatica del riscaldatore supplementare può ridurre il comfort nell'abitacolo, perché il climatizzatore è sprovvisto di fonte di calore in caso di alimentazione elettrica.

---

## 8.6. Climatizzatore

L'automobile è dotata di climatizzatore elettronico. Il climatizzatore raffredda o riscalda e deumidifica l'aria nell'abitacolo.

Tutte le funzioni del climatizzatore si regolano dal display centrale e con i pulsanti fisici nel quadro centrale.

Alcune funzioni del sedile posteriore possono essere regolate anche con i comandi del climatizzatore\* sul retro del tunnel.

La maggior parte delle funzioni del climatizzatore può essere gestita tramite comando vocale. Alcune funzioni richiedono connessione Internet per poter essere gestite con la voce.

 **Nota**

All'occorrenza, dal display centrale, è possibile impostare il climatizzatore per raffreddare l'impianto multimediale. Nei casi in cui viene visualizzato il messaggio **Raffreddamento sistema infotainment** sul display del conducente.

\* Optional/accessorio.

---

## 8.7. Assistenza del climatizzatore

Assistenza e riparazione del climatizzatore devono essere effettuate esclusivamente da un riparatore autorizzato.

### Controllo e riparazione

Il climatizzatore contiene una sostanza tracciante fluorescente. La luce ultravioletta viene utilizzata per il rilevamento delle perdite.

Si raccomanda di rivolgersi a un riparatore autorizzato Volvo.

Il climatizzatore dell'automobile contiene il refrigerante senza freon R1234yf. Le informazioni sul refrigerante sono riportate su un'etichetta situata all'interno del cofano.



 **Attenzione**

Il climatizzatore contiene refrigerante R1234yf in pressione. Ai sensi della norma SAE J2845 (Technician Training for Safe Service and Containment of Refrigerants Used in Mobile A/C System) e per garantire la sicurezza degli impianti refrigeranti, l'assistenza e la riparazione di detti impianti sono riservate a tecnici addestrati e certificati.

## 8.8. Attivazione e disattivazione del sedile anteriore ventilato \*

La ventilazione dei sedili è utile, ad esempio, per aumentare il comfort nei climi caldi.

Il sistema di ventilazione è costituito da ventole integrate nel sedile e nello schienale che aspirano l'aria attraverso il rivestimento del sedile. La capacità di raffreddamento aumenta mano a mano che l'aria nell'abitacolo si raffredda. Il sistema può essere attivato a motore acceso.



Premere il pulsante di volante e sedile sinistro oppure destro nella barra del climatizzatore sul display centrale per accedere al comando di sedile e volante.

Se l'automobile non è dotata di sedili elettroriscaldati o volante elettroriscaldato (lato conducente), il pulsante dei sedili ventilati è accessibile direttamente nella barra del climatizzatore.



Premere ripetutamente il pulsante dei sedili ventilati per commutare fra i tre livelli: **Alto**, **Medio** e **Basso**.

➤ Il livello cambia e il pulsante visualizza quello impostato.

\* Optional/accessorio.

## 8.9. Sensori clima

Il climatizzatore è dotato di sensori che agevolano la regolazione del microclima nell'abitacolo. Non coprire o bloccare i sensori con indumenti o altri oggetti.

## Posizionamento dei sensori

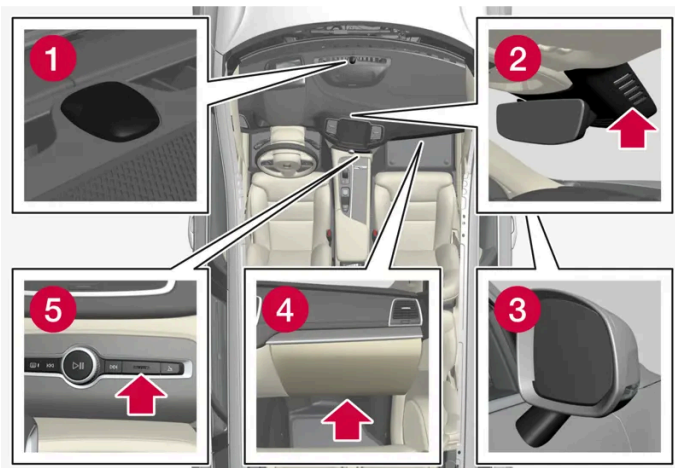

- 1 Sensore solare - sul lato superiore del cruscotto.
- 2 Sensore di umidità - nella copertura presso lo specchio retrovisore interno.
- 3 Sensore per la temperatura esterna - nello specchio retrovisore esterno destro.
- 4 Sensore di particelle presenti nell'aria\* - sul lato inferiore del cassetto portaoggetti.
- 5 Sensore di temperatura per l'abitacolo - presso i pulsanti fisici nel quadro centrale.

Interior Air Quality System\* usa anche un sensore di qualità dell'aria ubicato nella presa d'aria del climatizzatore.

\* Optional/accessorio.

---

## 8.10. Zone climatiche

La suddivisione dell'automobile in zone climatiche consente di impostare temperature diverse per le varie parti dell'abitacolo.

### Climatizzatore a 2 zone

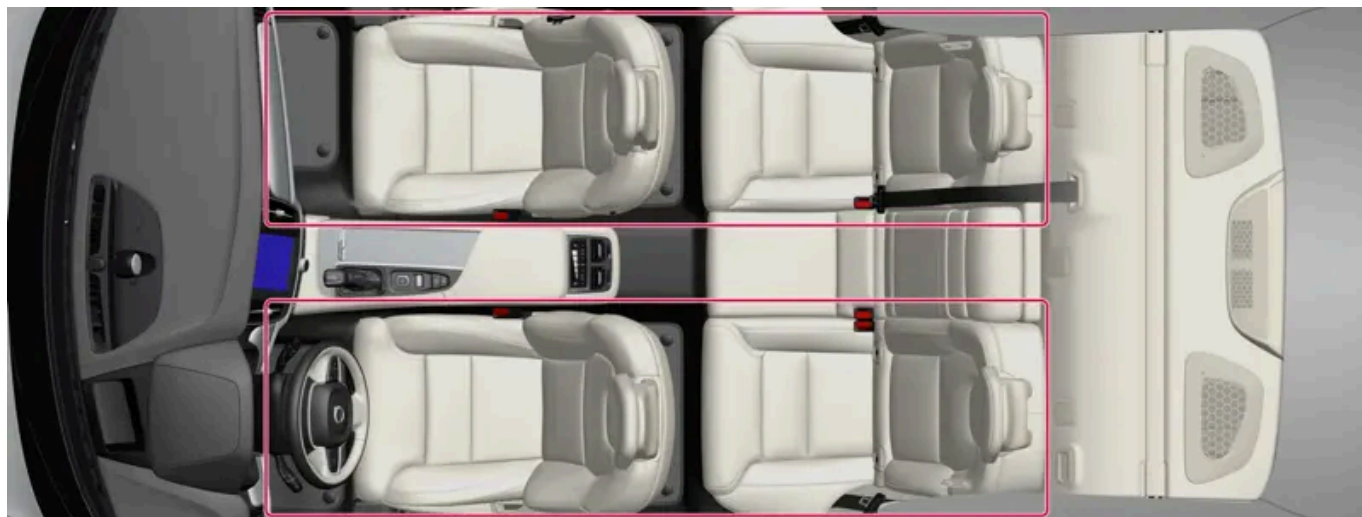

Il contenuto di questo manuale rappresenta lo stato del manuale d'uso al momento della stampa e potrebbe non essere completamente valido in futuro. Per ulteriori informazioni, consulta la prima pagina per la nota completa di esclusione di responsabilità.

Zone climatiche per il climatizzatore a 2 zone.

Il climatizzatore a 2 zone permette di impostare temperature diverse per i lati sinistro e destro dell'abitacolo.

---

## 8.11. Temperatura percepita

Il climatizzatore regola il microclima nell'abitacolo in base alla temperatura percepita, non quella reale.

La temperatura che si seleziona nell'abitacolo corrisponde alla sensazione fisica e dipende da temperatura esterna, velocità dell'aria, umidità, esposizione al sole ecc., fattori che agiscono sull'abitacolo e sulla carrozzeria dell'automobile.

Il sistema comprende un sensore solare che rileva da quale lato proviene la luce solare. Il sistema può regolare in modo indipendente la temperatura delle bocchette destra e sinistra anche se è impostata la stessa temperatura per entrambi i lati.

---

## 9. Chiave, serrature e antifurto

---

### 9.1. Chiave

---

#### 9.1.1. Profili utente

---

##### 9.1.1.1. Profili utente

Molte delle impostazioni effettuate in auto possono essere salvate in un profilo utente personale.

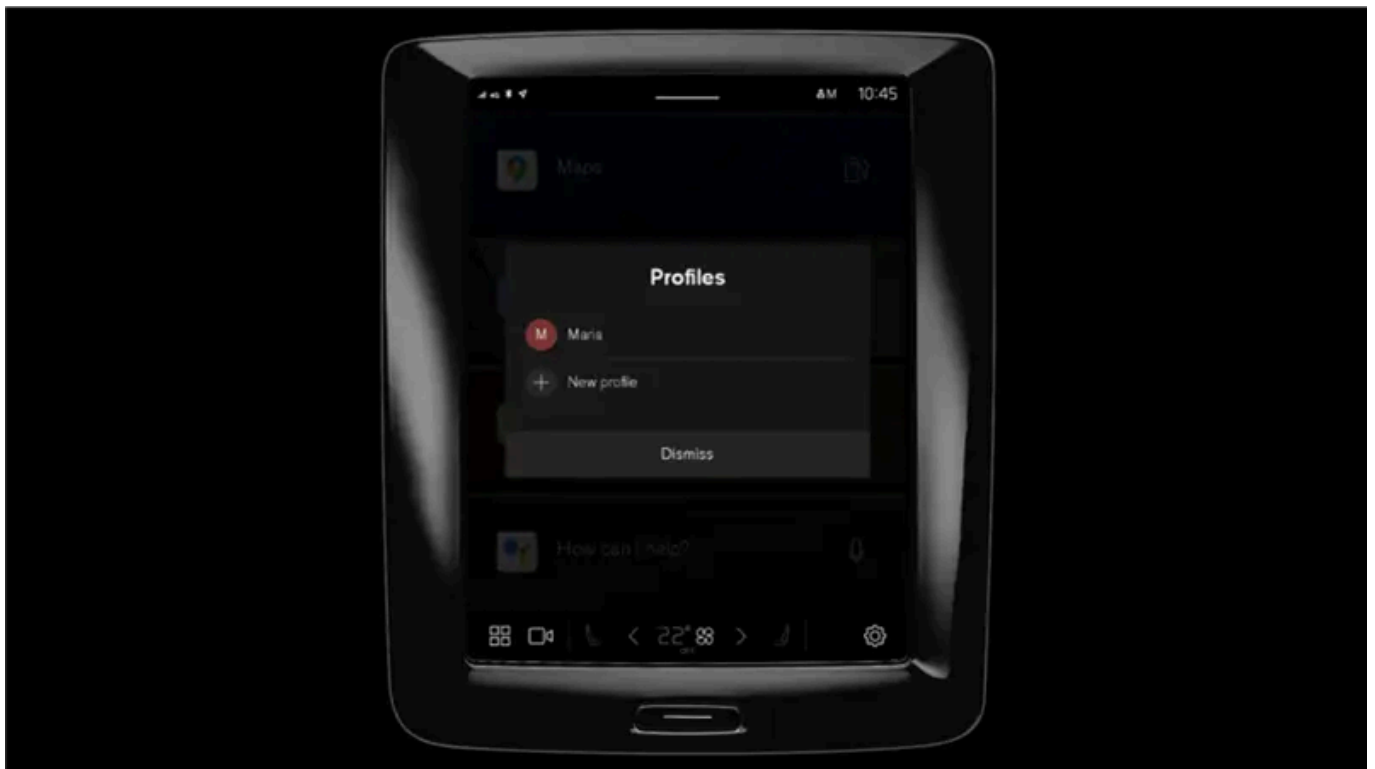

Il profilo **Proprietario** è preinstallato e attivo nell'auto in occasione del primo uso o dopo un ripristino alle impostazioni di fabbrica.

Il profilo **Proprietario** ha diritti di amministratore e non può essere cancellato.

Trascinare verso il basso la videata notifiche per accedere ai profili utente.

Nel campo di stato viene visualizzato un simbolo  insieme alle iniziali del profilo attivo. Quando il sistema è disconnesso, il campo di stato non visualizza nessun simbolo/iniziali.

## Selezione del profilo automatica

È possibile collegare la propria chiave a un profilo. In questo modo il profilo con tutte le impostazioni viene selezionato in automatico ad ogni identificazione della specifica chiave in occasione dello sblocco o dell'apertura della portiera conducente.

Il profilo usato per ultimo si attiva se una chiave non è associata a uno specifico profilo.

## Generalità sulle impostazioni

Le modifiche delle impostazioni dell'auto vengono salvate in vari modi a seconda della categoria cui appartengono. Le impostazioni possono essere personali, globali o adattate a un ciclo di guida.

### Impostazioni personali

Le impostazioni personali vengono salvate in un profilo attivo.

Esistono due tipi di impostazioni personali:

- Impostazioni funzioni auto – impostazioni che riguardano supporti al conducente, clima lato conducente, sedile conducente, retrovisori esterni e illuminazione interna e esterna. Queste impostazioni preservano i rispettivi valori quando è aggiunto un profilo o alla disconnessione di un profilo attivo.
- Impostazioni per audio e media – impostazioni che riguardano navigazione, impianto audio e multimediale, app e account associati. Queste impostazioni ripristinano i valori standard quando è aggiunto un profilo o alla disconnessione di un profilo attivo.

### Impostazioni globali

Le impostazioni globali non cambiano in occasione del cambio di profilo. Restano invariate a prescindere dal profilo che è attivo. Esempi di impostazioni globali: clima lato passeggero, funzione di memoria per il sedile passeggero e alcune impostazioni di sistema.

### Impostazioni standard per il ciclo di guida

Alcune impostazioni ripristinano i valori standard<sup>[1]</sup> dopo un ciclo di guida.

È possibile regolare i valori di queste impostazioni durante la guida. In occasione del successivo ciclo di guida, le impostazioni ripristineranno i rispettivi valori standard.

<sup>[1]</sup> Le impostazioni standard possono variare a seconda del mercato.

---

## 9.1.1.2. Associare la chiave al profilo utente

È possibile associare la propria chiave a un profilo. In questo modo il profilo con tutte le impostazioni viene selezionato in automatico ad ogni identificazione della specifica chiave in occasione dello sblocco o dell'apertura della portiera conducente.

Se la chiave non è stata associata a un profilo, si attiverà l'ultimo profilo usato all'avviamento dell'auto. Al primo avviamento viene selezionato automaticamente il profilo **Proprietario**.

## Associare la chiave al profilo

### Nota

Se la chiave era associata a un altro profilo, l'associazione verrà trasferita dal precedente profilo a quello attivo.

- 1 Premere .
- 2 Selezionare **Profili**.
- 3 Selezionare **Collega la chiave al profilo** per associare la chiave selezionata a un profilo.

Un profilo può essere associato solo alla chiave usata in auto al momento. In presenza di più chiavi nell'auto sarà visualizzato il messaggio **Trovata più di una chiave. Posiziona la chiave che desideri collegare sul lettore di backup**.



Posizione del lettore di riserva nella consolle del tunnel.

## Disassociare la chiave da un profilo

- 1 Premere .
- 2 Selezionare **Profili**.
- 3 Selezionare **Disconnettere la chiave dal profilo** per rimuovere il profilo attivo dalla chiave associata.

È possibile disassociare una chiave dal profilo anche se la chiave non è presente in auto.

---

### 9.1.1.3. Gestione dei profili utente

È possibile passare a un altro profilo anche se la chiave usata è associata a un altro profilo.

## Creare un profilo

- 1 Trascinare verso il basso la videata notifiche per accedere ai profili utente.
  - 2 Toccare il profilo attivo.
  - 3 Selezionare **Nuovo profilo**.
  - 4 Il profilo viene creato.
- Il profilo viene impostato come profilo attivo.

Per impostare il nuovo profilo, l'utente viene guidato con un flusso interattivo. Si può scegliere di associare un telefono all'auto o di associare vari account al profilo, per esempio Volvo ID. È anche possibile saltare alcuni passaggi e completarli successivamente.

È possibile creare fino a sei diversi profili.

## Selezionare un profilo

- 1 Trascinare verso il basso la videata notifiche per accedere ai profili utente.
  - 2 Toccare il profilo attivo.
  - 3 Vengono visualizzati i profili selezionabili.
  - 4 Selezionare il profilo desiderato.
- Il profilo è selezionato e il sistema carica le impostazioni del profilo selezionato.

### Nota

Per interrompere lo spostamento del sedile in occasione del cambio di profilo, premere uno dei pulsanti sulla seduta del sedile anteriore.

## Disconnettere un profilo

- 1 Trascinare verso il basso la videata notifiche per accedere ai profili utente.
  - 2 Selezionare **Esci**.
- Avviene la disconnessione dal profilo e non è più possibile accedere agli account associati ad esso.

Il contenuto di questo manuale rappresenta lo stato del manuale d'uso al momento della stampa e potrebbe non essere completamente valido in futuro. Per ulteriori informazioni, consulta la prima pagina per la nota completa di esclusione di responsabilità.

3 Il sistema entra in una modalità disconnessa e le impostazioni modificate non vengono salvate in nessun profilo.

 **Nota**

Creare, selezionare e disconnettersi dal profilo utente è possibile solo ad auto ferma.

## 9.1.1.4. Impostazioni profilo

Dalle impostazioni per il profilo è fra l'altro possibile modificare il nome del profilo, aggiungere o rimuovere chiavi associate, collegare vari account (per esempio Volvo ID), attivare la schermata di blocco e cancellare il profilo attivo.

### Attivare la schermata di blocco

Quando la schermata di blocco è attivata, è richiesta una password per poter usare il profilo attivo.

- 1 Premere .
- 2 Selezionare **Profili**.
- 3 Selezionare **Blocco-schermo**.
- 4 Selezionare il tipo di schermata di blocco e attivare.
  - La schermata di blocco appare sul display centrale in occasione del cambio di profilo e ad ogni riavvio del sistema.

### Cancellare il profilo

Le impostazioni memorizzate in uno o più profili possono essere cancellate solo ad auto ferma.

- 1 Premere .
- 2 Selezionare **Profili**.
- 3 Selezionare **Elimina questo profilo**.
  - Le informazioni di utenza e le connessioni al profilo vengono cancellate.
- 4 Il sistema entra in una modalità disconnessa e le impostazioni modificate non vengono salvate in nessun profilo.



## Diventare amministratore

È possibile conferire a un profilo i diritti di amministratore.

- 1 Premere .
- 2 Selezionare **Profili**.
- 3 Selezionare **Diventa un amministratore**.

## Cambiare nome al profilo

- 1 Premere .
- 2 Selezionare **Profili**.
- 3 Premere **Modifica** presso il nome del profilo corrente.
- 4 Modifica il nome del profilo e confermare la modifica.

---

### 9.1.1.5. Associare un account al profilo utente

È possibile aggiungere account al profilo utente selezionato. Esempi di account che possono essere aggiunti sono Volvo ID e account Google.

#### Aggiungere un account

- 1 Premere .
- 2 Selezionare **Profili**.
- 3 Selezionare **Account**.
- 4 Scegliere di aggiungere un account.
  - Viene visualizzato un elenco degli account che possono essere aggiunti.
- 5 Selezionare l'account desiderato.

Seguire poi le istruzioni visualizzate. Le istruzioni dipendono dal tipo di account selezionato.

---

## 9.1.2. Immobilizer elettronico

L'immobilizer elettronico è una funzione antifurto che impedisce l'avviamento dell'auto in assenza di una chiave valida.

L'automobile può essere avviata solo con la corretta chiave.

---

## 9.1.3. Chiavi

Le chiavi fisiche dell'auto sono disponibili in più versioni. L'auto può essere avviata quando viene rilevata la presenza di una chiave nella parte anteriore dell'abitacolo.



I tipi di chiave disponibili sono la chiave standard, la chiave senza pulsanti (Key Tag)\* e la Care Key.<sup>[1]</sup>

La chiave standard e la Care Key sono dotate di pulsanti. Altre chiavi oltre a quelle nella dotazione standard possono essere ordinate a posteriori. Per le automobili con bloccaggio e sbloccaggio senza chiave\* può essere acquistata una chiave accessoriale più piccola, più leggera e senza pulsanti (Key Tag).

Per avviare l'auto è necessaria la presenza di una chiave nella parte anteriore dell'abitacolo.

Nelle automobili con bloccaggio e lo sbloccaggio senza chiave (Passive Entry)\*, è sufficiente che la chiave si trovi nell'abitacolo per accendere l'automobile.

Le chiavi possono essere associate a specifici profili utente per memorizzare impostazioni personali nell'auto.

#### **Attenzione**

La chiave contiene una batteria a bottone. Conservare le batterie, nuove e usate, fuori dalla portata dei bambini. In caso di ingestione, le batterie possono provocare lesioni gravi.

Se si riscontrano danni, ad esempio lo sportello della batteria non si chiude perfettamente, si raccomanda di non utilizzare il prodotto. Conservare i prodotti difettosi fuori dalla portata dei bambini.

## Chiave standard e relativi pulsanti



La chiave è dotata di quattro pulsanti: uno sul lato sinistro e tre sul destro.

### **Bloccaggio**

Una pressione di pulsante blocca l'auto e attiva l'antifurto\*.

Una pressione prolungata chiude tutti i finestrini e il tettuccio panoramico\*.

### **Sbloccaggio**

Una pressione di pulsante sblocca l'auto e disattiva l'antifurto\*. Una pressione prolungata apre tutti i finestrini contemporaneamente. La funzione può essere usata fra l'altro per arieggiare velocemente l'abitacolo prima di entrare a bordo.

### **Portellone**

Una pressione di pulsante disattiva l'antifurto\* e sblocca il portellone. Sulle auto con portellone elettrocomandato\*, il portellone viene aperto o chiuso con una pressione prolungata. Un segnale acustico di avvertimento si attiva quando il portellone viene aperto o chiuso.

## Funzione antipanico

La funzione antipanico si utilizza per richiamare l'attenzione della gente intorno in situazioni di emergenza. Tenendo premuto il pulsante per almeno 3 secondi o premendolo due volte entro 3 secondi si attivano indicatori di direzione e avvisatore acustico dell'auto. La funzione può essere disattivata con il pulsante di sblocco dopo che è rimasta attiva per almeno 5 secondi. Altrimenti viene disattivata in automatico dopo 2 minuti e 45 secondi.

### **Attenzione**

Se si lasciano passeggeri a bordo, provvedere affinché sia interrotta la corrente ad alzacristalli e tettuccio panoramico\* portando con sé la chiave.

### **Nota**

Una chiave chiusa dentro l'auto viene temporaneamente disattivata e non potrà essere utilizzata prima che l'auto sia stata sbloccata con un'altra chiave valida.

## Chiave senza pulsanti (Key Tag)\*

Una chiave senza pulsanti può essere ordinata come accessorio per le auto dotate della funzione di blocco e sblocco senza chiave. L'avviamento e il bloccaggio e sbloccaggio senza chiave funzionano come con la chiave standard. La chiave è impermeabile fino a una profondità di circa 10 metri (30 feet) per max 60 minuti. Manca dello stelo chiave spiegabile e la batteria non è sostituibile.

## Care Key

È possibile impostare una limitazione della velocità che è attiva quando è usata la Care Key. Il limite è concepito affinché l'automobile sia guidata in modo sicuro anche da persone a cui viene prestata.

## Se la chiave attiva viene portata fuori dall'automobile



Se la chiave viene portata fuori dall'automobile a motore acceso, il display del conducente visualizza il messaggio di allarme **Chiave dell'automobile non rilevata**. Consultare il manuale del proprietario per maggiori informazioni. e contemporaneamente si attiva un segnale acustico alla chiusura dell'ultima portiera.

Il messaggio scompare quando si riporta la chiave nell'automobile e si preme il pulsante  sulla pulsantiera al volante destra oppure quando tutte le portiere sono state chiuse.

## Interferenze

Le funzioni della chiave per avviamento senza chiave e sistema di bloccaggio e sbloccaggio senza chiave\* possono essere disturbate da campi elettromagnetici e schermatura.

### **Nota**

Evitare di conservare le chiavi dell'auto vicino a oggetti metallici o dispositivi elettronici (per es. cellulari, tablet, computer portatili o caricatterie). Conservarle a una distanza non inferiore a 10-15 cm (4-6 pollici).

Se ciò dovesse verificarsi, utilizzare lo stelo della chiave staccabile per lo sbloccaggio. Successivamente, posizionare la chiave nel lettore di riserva nel portalattine per disattivare l'antifurto e poter avviare l'auto.

**i Nota**

Quando la chiave deve essere letta dal lettore di riserva, verificare che il portalattine non contenga altre chiavi di automobile, oggetti metallici e dispositivi elettronici (cellulari, tablet, computer portatili o caricabatterie). Questi oggetti possono disturbare il funzionamento.

\* Optional/accessorio.

<sup>[1]</sup> La figura è schematica - i dettagli possono differire a seconda del modello di automobile.

---

## 9.1.4. Ordinazione di altre chiavi

Se sono necessarie più chiavi rispetto al numero standard o se qualcuna è andata persa, è possibile ordinarne di nuove. Se l'auto è dotata di blocco e sblocco senza chiave\*, può essere ordinata anche una chiave senza pulsanti (Key Tag).

Complessivamente è possibile programmare e utilizzare 12 chiavi per ogni automobile. In caso di ordinazione successiva alla consegna viene aggiunto un profilo conducente per ogni nuova chiave. Quanto detto vale anche per la chiave senza pulsanti.

### Smarrimento della chiave

In caso di smarrimento di una chiave, è possibile ordinarne una nuova tramite un concessionario Volvo o un riparatore autorizzato Volvo. Per prevenire furti, il codice della chiave smarrita deve essere cancellato dal sistema. In occasione della visita in officina è necessario procurare accesso a tutte le rimanenti chiavi.

\* Optional/accessorio.

---

## 9.1.5. Sostituzione della batteria della chiave

La batteria della chiave può essere sostituita una volta che si è scaricata. La durata della batteria dipende dalla frequenza di utilizzo della chiave. La batteria della chiave senza pulsanti (Key Tag)\* non è sostituibile.

**i Nota**

Tutte le batterie hanno una vite utile limitata e dopo un certo periodo vanno sostituite (non vale per Key Tag). La vita utile della batteria varia a seconda di quanto spesso è usato il veicolo/la chiave.



Quando il simbolo delle informazioni si accende e sul display del conducente viene visualizzato il messaggio **Batteria della chiave dell'automobile quasi scarica. Consultare il manuale del proprietario per la sostituzione.**, è necessario sostituire la batteria della chiave.

Un altro segno che il livello della batteria è basso è la portata ridotta della chiave.

La batteria nella chiave senza pulsanti (Key Tag)\* non è sostituibile. Quando la batteria è esaurita, una nuova chiave senza pulsanti può essere ordinata presso un riparatore autorizzato Volvo.

**! Importante**

Lasciare un Key Tag consumato a un'officina autorizzata Volvo dove può essere cancellato dal sistema dell'auto. Quando la batteria è scarica, la chiave può ancora essere utilizzata per avviare l'auto tramite avviamento di backup.

## Apertura della chiave e sostituzione della batteria

**! Importante**

Evitare di toccare le superfici di contatto delle batterie nuove con le dita. Ciò compromette la funzione della batteria.

Tenere la chiave in modo che la parte anteriore con il logo Volvo sia rivolta verso l'alto e l'attacco del portachiavi sia rivolto verso di sé.

A sinistra dell'attacco del portachiavi c'è un fermo. Se è dalla parte sbagliata, la parte anteriore e quella posteriore sono state mischiate quando è stata sostituita la batteria in precedenza.

1 **1**



Far scorrere lateralmente il fermo sull'attacco del portachiavi e allontanare il guscio anteriore dall'attacco.

> Il guscio si allenta e può essere rimosso sollevandolo.

Sotto il guscio c'è un altro fermo per rimuovere la parte posteriore.

2 **2**



Far scorrere lateralmente il fermo dietro il guscio anteriore e rimuovere il guscio posteriore dall'attacco del portachiavi.

- Il guscio si allenta e può essere rimosso sollevandolo. Sotto il guscio c'è il coperchio della batteria.

3 **3**



Ruotare il coperchio della batteria in senso antiorario in posizione OPEN Usare ad es. un cacciavite o una moneta.

Rimuovere il coperchio della batteria sollevandolo. Se è difficile da rimuovere, è possibile fare leva delicatamente verso l'alto con un attrezzo sottile.

4 **4**



Il lato della batteria (+) è rivolto in su. Rimuovere la batteria premendo sul bordo e quindi sollevandola.

5 **5**



Inserire una nuova batteria con il lato + verso l'alto. Evitare di toccare con le dita i contatti della batteria della chiave.

Posizionare il bordo della batteria sotto i due fermi di plastica lontani.

Spingere la batteria verso il basso in modo che sia fermata in sede dal fermo di plastica superiore.

**(i) Nota**

Utilizzare batterie di tipo CR2032, 3 V.

**(i) Nota**

Volvo raccomanda batterie sostitutive conformi a UN Manual of Test and Criteria, Part III, sub-section 38.3. Le batterie consegnate o quelle sostituite da un riparatore autorizzato Volvo soddisfano gli stessi criteri.

**6**



Riposizionare il coperchio della batteria e ruotarlo in senso orario in posizione CLOSE

**7**



Rimontare il guscio posteriore in ordine inverso rispetto a come è stato rimosso. Il guscio posteriore è privo di logo. Fissare a pressione il guscio finché non sia prodotto un clic e poi spingerlo per gli ultimi millimetri nella posizione originaria.

➤ Si sentirà un ulteriore "clic" quando il guscio è posizionato e fissato correttamente.



Non devono esserci spazi vuoti.

8 **8**



Girare la chiave e rimontare il guscio anteriore allo stesso modo del guscio posteriore.

**!** **Attenzione**

Controllare che la batteria sia posizionata correttamente nel rispetto della polarità indicata. Se non si prevede di utilizzare la chiave per un periodo prolungato, rimuovere la batteria per evitare perdite di elettrolito e danni. Le batterie danneggiate o che presentano perdite di elettrolito possono provocare abrasioni a contatto con la pelle. Maneggiare pertanto le batterie danneggiate impiegando guanti di protezione.

- Conservare le batterie fuori dalla portata dei bambini.
- Non lasciare le batterie in luoghi dove potrebbero essere ingerite da bambini o animali.
- È vietato smontare, cortocircuitare e gettare nelle fiamme le batterie.
- Non ricaricare le batterie non ricaricabili. Possono esplodere.
- Controllare regolarmente i prodotti con batterie per rilevare eventuali segni di danneggiamento.

Se la chiave o la relativa batteria sono state danneggiate o hanno iniziato a presentare perdite, la chiave non deve essere utilizzata. Conservare i prodotti difettosi fuori dalla portata dei bambini.

**!** **Importante**

Le batterie esauste devono essere riciclate in modo ecocompatibile.

\* Optional/accessorio.

## 9.1.6. Bloccaggio e sbloccaggio con i pulsanti della chiave

Con i pulsanti della chiave può essere bloccata o sbloccata tutta l'auto.



## Bloccaggio con i pulsanti della chiave

- 1 Premere il pulsante  per bloccare l'automobile.

Per l'attivazione della sequenza di bloccaggio, la portiera del conducente deve essere chiusa <sup>[1]</sup>. Se un'altra portiera o il portellone sono aperti, si bloccano attivando l'antifurto\* solo quando vengono chiusi. Il sensore di movimento\* dell'antifurto si attiva quando si chiudono e si bloccano tutte le portiere e il portellone.

### Nota

Una chiave chiusa dentro l'auto viene temporaneamente disattivata e non potrà essere utilizzata prima che l'auto sia stata sbloccata con un'altra chiave valida.

## Bloccaggio con il portellone aperto

### Nota

Se si blocca l'automobile con il portellone aperto, prestare attenzione a non lasciare la chiave nel bagagliaio prima di chiudere il portellone <sup>[1]</sup>.

## Sbloccaggio con i pulsanti della chiave

- 1 Premere il pulsante  per sbloccare l'automobile.

## Ripetizione bloccaggio automatico

Il contenuto di questo manuale rappresenta lo stato del manuale d'uso al momento della stampa e potrebbe non essere completamente valido in futuro. Per ulteriori informazioni, consulta la prima pagina per la nota completa di esclusione di responsabilità.

Se nessuna delle portiere né il portellone vengono aperti entro 2 minuti dallo sbloccaggio, tutte le serrature si ribloccano automaticamente. Tale funzione evita che l'automobile possa rimanere sbloccata per errore.

## Se la chiave non funziona

Il mancato funzionamento dei pulsanti della chiave può dipendere dall'esaurimento della batteria della chiave. In questi casi, sostituire la batteria o usare lo stelo staccabile della chiave.

\* Optional/accessorio.

[1] Se l'automobile è dotata di bloccaggio/sbloccaggio senza chiave\*, tutte le portiere devono essere chiuse.

---

## 9.1.7. Care Key – chiave con limitazione della velocità

Una Care Key permette al proprietario dell'auto di limitare la velocità massima. La limitazione della velocità è concepita per garantire che l'auto venga guidata in modo sicuro, per es. in caso di prestito.



Le funzioni dei pulsanti Care Key sono uguali a quelle di una chiave standard. Non avendo impostato alcun limite di velocità, l'auto funzionerà senza restrizioni e la chiave come una chiave standard. Come per le altre chiavi, Care Key può essere associata a un profilo utente per salvare impostazioni personali nell'auto.

La limitazione di velocità può essere impostata dal profilo utente con diritti di amministratore. La limitazione della velocità viene attivata allo sblocco dell'auto con una Care Key, oppure quando la portiera del conducente viene aperta e l'auto rileva una Care Key sul lato conducente.

La possibilità di impostare una limitazione della velocità in occasione dell'utilizzo di una specifica chiave è pensata per aumentare la sicurezza quando l'auto viene affidata per es. a conducenti giovani o inesperti, parcheggiatori o a personale di officina.

---

## 9.1.8. Impostazione del limite di velocità per Care Key

La limitazione della velocità per Care Key viene impostata dal display centrale.

La limitazione della velocità per Care Key può essere impostata solo da un profilo con diritti di amministratore. Per raggiungere le impostazioni:

- 1 Premere  sul display centrale.
  - 2 Selezionare **Profili**.
  - 3 Selezionare **Chiave limitata**.
  - 4 Attivare **Limite di velocità** e selezionare la velocità massima desiderata <sup>[1]</sup>.
- La limitazione della velocità è attivata quando l'auto è utilizzata con Care Key.

Per disattivare la funzione, l'auto deve essere sbloccata con una chiave senza restrizioni. La limitazione della velocità per Care Key può essere disattivata tramite le impostazioni dal display centrale. Successivamente Care Key può essere usata come una chiave ordinaria.

#### Indicazioni sul display del conducente

Una limitazione della velocità attiva viene indicata sul display centrale con un simbolo e con il messaggio **Il limite di velocità non può essere superato chiave Salvavita in uso**. Una linea tratteggiata gialla sul tachimetro indica la limitazione della velocità attuale.

Simbolo	Funzione
	Il limite di velocità è attivo.

<sup>[1]</sup> L'intervallo possibile è 50-150 km/h (30-95 mph), con passi di 10 km/h (5 mph).

---

## 9.1.9. Sbloccaggio del portellone con il pulsante della chiave

La chiave è dotata di un pulsante per lo sbloccaggio esclusivo del portellone.

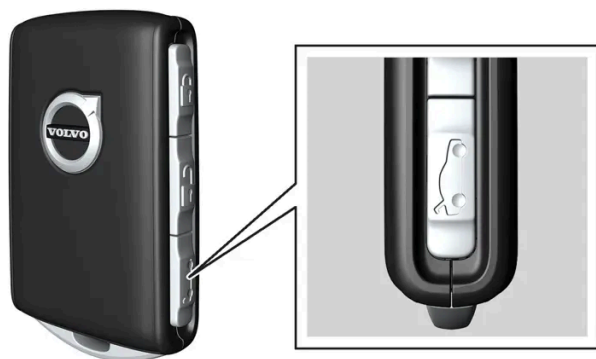

- 1 Premere il pulsante  della chiave.
- > Il portellone si sblocca, ma resta chiuso.  
Le portiere restano bloccate e coperte dall'antifurto\*. La spia di bloccaggio e antifurto sul cruscotto si spegne a indicazione che non tutta l'automobile è bloccata.  
Il portellone può essere aperto afferrando la piastrina gommata sotto il bordo inferiore del medesimo.  
Se il portellone non viene aperto entro 2 minuti, si riblocca e si reinserisce l'antifurto.

#### Portellone elettrocomandato\*

- 1 Tenere premuto il pulsante  per un paio di secondi.
- > Il portellone viene sbloccato e aperto, mentre le portiere restano bloccate e coperte dall'antifurto\*.

#### Nota

In caso di funzionamento continuo per periodi prolungati, il sistema del portellone elettrocomandato\* verrà disattivato per evitare sovraccarichi. Potrà essere riattivato dopo alcuni minuti.

\* Optional/accessorio.

## 9.1.10. Stelo staccabile della chiave

La chiave standard contiene uno stelo metallico staccabile dotato di diverse funzioni.

Il contenuto di questo manuale rappresenta lo stato del manuale d'uso al momento della stampa e potrebbe non essere completamente valido in futuro. Per ulteriori informazioni, consulta la prima pagina per la nota completa di esclusione di responsabilità.

Il codice esclusivo degli steli delle chiavi è in possesso dei riparatori autorizzati Volvo. Si raccomanda di rivolgersi a questi riparatori per ordinare nuovi steli delle chiavi.

## Utilizzi dello stelo della chiave

Con lo stelo staccabile della chiave è possibile:

- aprire manualmente la portiera anteriore sinistra se la chiusura centralizzata non può essere azionata con la pressione di pulsante
- effettuare il bloccaggio di emergenza di tutte le portiere
- attivare e disattivare la sicura per bambini meccanica delle portiere posteriori.

Avendo utilizzato lo stelo della chiave per lo sbloccaggio, l'antifurto può essere disarmato e l'auto avviata mettendo la chiave nel lettore di riserva nel portalattine del tunnel.

La chiave senza pulsanti accessoriale (Key Tag) è priva di stelo staccabile.

## Estrarre lo stelo della chiave

Tenere la chiave in modo che la parte anteriore con il logo Volvo sia rivolta verso l'alto e l'attacco del portachiavi sia rivolto verso di sé.

A sinistra dell'attacco del portachiavi c'è un fermo. Se è dalla parte sbagliata, la parte anteriore e quella posteriore sono state mischiate quando state smontate in precedenza.

1 **1**



Far scorrere lateralmente il fermo sull'attacco del portachiavi e allontanare il guscio anteriore dall'attacco.

> Il guscio si allenta e può essere rimosso sollevandolo.

2 **2**



Staccare lo stelo della chiave.

3 **3**



Rimontare il guscio anteriore in ordine inverso rispetto a come è stato rimosso. Fissare a pressione il guscio finché non sia prodotto un clic e poi spingerlo per gli ultimi millimetri nella posizione originaria.

- Si sentirà un ulteriore "clic" quando il guscio è posizionato e fissato correttamente. Non devono esserci spazi vuoti.

## 9.1.11. Bloccaggio e sbloccaggio con lo stelo staccabile della chiave

Lo stelo della chiave staccabile può essere utilizzato per sbloccare una delle portiere dell'auto dall'esterno, ad es. se la batteria della chiave è esaurita.

### Sbloccaggio con lo stelo della chiave

**i** Nota

Se la portiera viene sbloccata con lo stelo della chiave e aperta, interviene l'antifurto. L'antifurto deve essere disattivato manualmente – è consigliato leggere la corrispondente sezione prima che l'auto venga aperta.

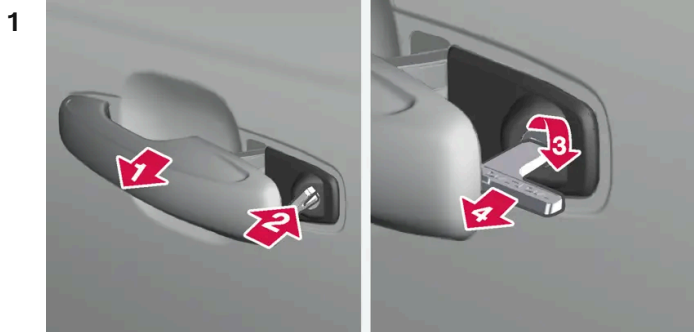

Estrarre al fincorsa la maniglia della portiera anteriore sul lato sinistro dell'auto.

2 

Inserire la chiave.

3 

Ruotare in senso orario di 45 gradi in modo che la chiave sia rivolta perpendicolarmente all'indietro.

4 

Ruotare la chiave di 45 gradi nella posizione iniziale e rimuoverla.

➤ La portiera può essere aperta con la maniglia.

## Bloccaggio con lo stelo della chiave

La portiera anteriore sinistra può essere bloccata con lo stelo staccabile della chiave.

Altre porte hanno una regolazione di chiusura all'estremità che deve essere premuta con l'aiuto dello stelo della chiave. A questo punto sono bloccate/chiuso meccanicamente contro l'apertura dall'esterno, ma possono essere aperte dall'interno.

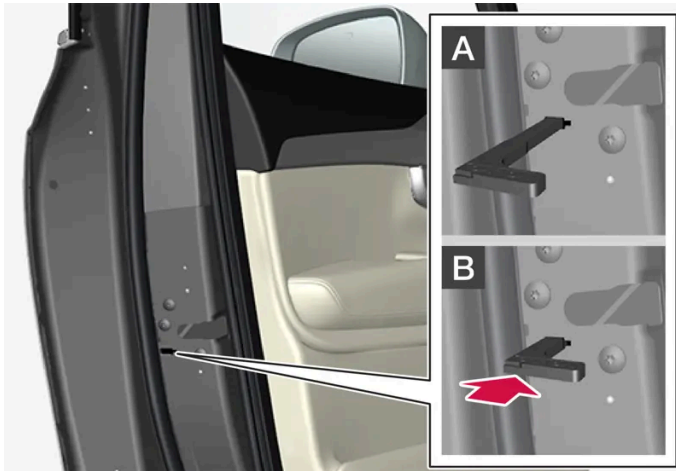

Bloccaggio manuale della portiera. Da non confondere con le serrature per bambini.

- 1 Estrarre lo stelo staccabile dalla chiave con i pulsanti.
- 2 Inserire lo stelo della chiave nel foro per il dispositivo di bloccaggio.
- 3 Inserire e spingere la chiave fino a battuta, circa 12 mm (0,5 pollici).

**A** La portiera può essere aperta sia dall'esterno che dall'interno.

**B** Un fermo previene l'apertura della portiera dall'esterno. Per ripristinare la posizione A occorre aprire la portiera con la maniglia interna.



**i Nota**

- Ogni dispositivo di bloccaggio blocca solo la portiera corrispondente, non tutte le portiere contemporaneamente.
- Una portiera posteriore presso cui è attivata anche la sicura per bambini non può essere aperta né dall'esterno né dall'interno. Lo sblocco può avvenire con i pulsanti della chiave, il pulsante della chiusura centralizzata, il sistema di bloccaggio senza chiave\* o tramite la app Volvo Cars.

\* Optional/accessorio.

## 9.1.12. Raggio d'azione della chiave

Per funzionare correttamente, la chiave deve trovarsi entro una certa distanza dall'automobile.

Barriere fisiche fra la chiave e l'auto possono avere impatto negativo sul campo di copertura o bloccare del tutto il segnale.

### Utilizzo dei pulsanti della chiave

Le funzioni della chiave gestite con pressione di pulsanti hanno un raggio d'azione di circa 20 metri (65 piedi) dall'auto.

Se l'automobile non conferma la pressione di un pulsante - avvicinarsi e riprovare.

### Utilizzo senza chiave\*

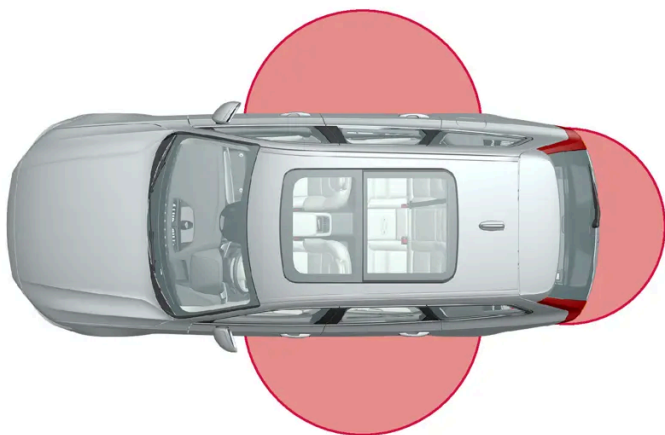

Per l'utilizzo senza chiave è necessaria la presenza di una chiave entro una distanza di circa 1-1,5 metri (3-5 piedi) dalle portiere o dal portellone dell'auto.

**i Nota**

Le funzioni della chiave possono essere disturbate da onde radio, edifici, condizioni topografiche ecc. L'automobile può essere sempre bloccata/sbloccata con lo stelo della chiave.

\* Optional/accessorio.



## 9.1.13. Omologazione del sistema chiave telecomando

L'omologazione del sistema chiave telecomando dell'automobile è riportata nelle tabelle seguenti.

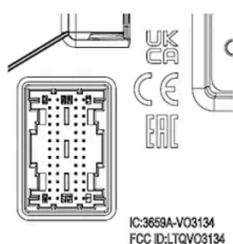
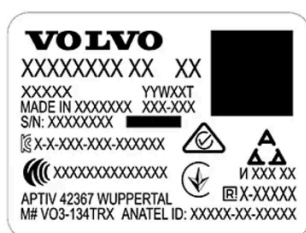
### Sistema di bloccaggio con avviamento senza chiave (Passive Start) e bloccaggio/sbloccaggio senza chiave (Passive Entry\*)



Marchio CEM del sistema chiave telecomando. Per il numero di omologazione integrativo, vedere le seguenti tabelle.

Paese/Regione	Omologazione	
Argentina		Vedere l'immagine sotto la tabella.
Brasile	MT-3245/2015	
Europa	Delphi Deutschland GmbH, 42367 Wuppertal, dichiara che il modello VO3-134TRX è conforme ai requisiti essenziali e alle altre norme applicabili come previsto dalla direttiva 2014/53/EU (RED).	
Emirati Arabi Uniti	ER37847/15 DAO062437/11	
Indonesia	Nomor: 38301/SDPPI/2015	
Giordania	TRC/LPD/2014/250	
Malaysia	RAAT/37A/1215/S(15-5198)	
Messico	IFETEL: RLVDEVO15-0396	
Namibia	TA-2016-02	
Russia		





Paese/Regione	Omologazione	
Serbia	P1614120100	
Sudafrica	TA-2014-1868	

## Argentina



H-25867







## Chiave telecomando

Paese/Regione	Omologazione	
Europa	Huf Hülsbeck & Fürst GmbH & Co. KG dichiara che il tipo di apparecchiatura radio HU-F8423MS è conforme alla direttiva 2014/53/EU. Banda di frequenza: 433,92 MHz Potenza di trasmissione emessa massima: 10 mW Produttore: Huf Hülsbeck & Fürst GmbH & Co. KG, Steeger Str. 17, 42551 Velbert, Germany	
Argentina		Vedere l'immagine sotto la tabella.
Brasile	Anatel: 06768-19-06643 Modelo: HUF8423MS Este equipamento opera em caráter secundário isto é não tem direito a proteção contra interferência prejudicial, mesmo de estações do mesmo tipo, e não pode causar interferência a sistemas operando em caráter primário.	
Filippine	ESD-1919938C	
Emirati Arabi Uniti		
Ghana	NCA Approved: ZRO-M8-7E3-138	
Indonesia <sup>[1]</sup>	Sertifikat Nomor: 86806/SDPPI/2022 PLG ID: 8093	
CU (Customs Union) Kazakistan, Russia		

Paese/Region	Omologazione	
Marocco	AGREE PAR L'ANRT MAROC Numéro d'agrément: MR 20402 ANRT 2019 Date d'agrément: 10/07/2019	
Moldavia		
Nigeria	Connection and use of this communication equipment is permitted by the Nigerian Communications Commission	
Oman		
Paraguay	HUF8423MS	
Serbia		
Singapore	Complies with IMDA Standards DA103787	
Sudafrica	TA-2019/772	
Taiwan	<p>本產品符合低功率電波輻射性電機管理辦法第十二條、第十四條等條文規定</p> <p>.1 經型式認證合格之低功率射頻電機，非經許可，公司、商號或使用者均不得擅自變更頻率、加大功率或變更原設計之特性及功能</p> <p>.2 低功率射頻電機之使用不得影響飛航安全及干擾合法通信；經發現有干擾現象時，應立即停用，並改善至無干擾時方得繼續使用</p> <ul style="list-style-type: none"> <li>前項合法通信，指依電信法規定作業之無線電通信</li> </ul> <p>低功率射頻電機須忍受合法通信或工業、科學及醫療用電波輻射性電機設備之干擾</p>	
Ucraina	Справжнім Huf Hüsbeck & Fürst GmbH & Co KG заявляє, що тип радіобладнання відповідає Технічному[HUF8423MS] регламенту радіобладнання; повний текст -декларації про відповідність доступний на веб :сайті за такою адресою Робоча частота: 433,92 ГГц	
Vietnam		
Bielorussia		
Zambia		

H-23694

## Key Tag

Paese/Regione	Omologazione	
Europa	Huf Hlsbeck & Frst GmbH & Co. KG dichiara che il tipo di apparecchiatura radio HU-F8432MS  conforme alla direttiva 2014/53/EU. Banda di frequenza: 433,92 MHz Potenza di trasmissione emessa massima: 10 mW Produttore: Huf Hlsbeck & Frst GmbH & Co. KG, Steeger Str. 17, 42551 Velbert, Germany	
Argentina		Vedere l'immagine sotto la tabella.
Brasile	Anatel: 04362-16-06643 Modelo: HUF8432MS Este equipo opera em carter secundrio isto  no tem direito a proteo contra interferncia prejudicial, mesmo de estaes do mesmo tipo, e no pode causar interferncia a sistemas operando em carter primrio.	 04362-16-06643
Ghana	NCA Approved: ZRO-M8-7E3-139	
Filippine	ESD-1919939C	 NTC Type Approved No.: ESD-1919939C
Emirati Arabi Uniti		 TRA REGISTERED No: ER72467/19 DEALER No: DA36976/14
CU (Customs Union) Kazakistan, Russia		
Indonesia <sup>[1]</sup>	Sertifikat Nomor: 86808/SDPPI/2022 PLG ID: 8093	
Marocco	AGREE PAR L'ANRT MAROC Numro d'agrment: MR 20403 ANRT 2019 Date d'agrment: 10/07/2019	
Moldavia		 024

Paese/Regioni	Omologazione	
Nigeria	Connection and use of this communications equipment is permitted by the Nigerian Communications Commission	
Oman		
Paraguay	HUF8432MS	
Serbia		
Singapore	Complies with IMDA Standards DA103787	
Sudafrica	TA-2019-773	
Taiwan	<p>本產品符合低功率電波輻射性電機管理辦法第十二條、第十四條等條文規定</p> <p>.1 經型式認證合格之低功率射頻電機，非經許可，公司、商號或使用者均不得擅自變更頻率、加大功率或變更原設計之特性及功能</p> <p>.2 低功率射頻電機之使用不得影響飛航安全及干擾合法通信；經發現有干擾現象時，應立即停用，並改善至無干擾時方得繼續使用</p> <p>• 前項合法通信，指依電信法規定作業之無線電通信</p> <p>低功率射頻電機須忍受合法通信或工業、科學及醫療用電波輻射性電機設備之干擾</p>	
Ucraina	Справжнім Huf Hülsbeck & Fürst GmbH & Co KG заявляє, що тип радіообладнання відповідає Технічному[HUF8432MS] регламенту радіообладнання; повний текст -декларації про відповідність доступний на веб :сайті за такою адресою Робоча частота: 433,92 ГГц	
Vietnam		
Bielorussia		
Zambia		



H-23695

## Central Electronic Module

Paese/Regione	Omologazione	
Indonesia	Sertifikat Nomor: 85998/SDPPI/2022 PLG ID: 13809	

\* Optional/accessorio.

<sup>[1]</sup> Vale solo per l'Indonesia.

### 9.1.14. Posizione delle antenne del sistema di avviamento e bloccaggio

L'antenna per il sistema di avviamento senza chiave e le antenne per il sistema di bloccaggio senza chiave\* sono integrate nell'automobile.

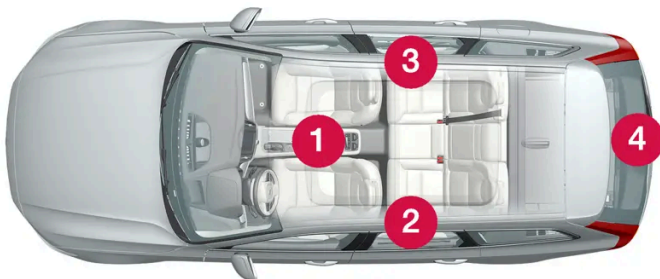

Posizione delle antenne:

- 1 Sotto il portalattine nella parte anteriore del tunnel
- 2 Nella parte superiore anteriore della portiera posteriore sinistra<sup>[1]</sup>

3 Nella parte superiore anteriore della portiera posteriore destra<sup>[1]</sup>

4 Nel bagagliaio<sup>[1]</sup>

 **Attenzione**

Le persone con pacemaker impiantato devono mantenere una distanza di almeno 22 cm (9 pollici) dalle antenne per prevenire interferenze fra pacemaker e sistema serrature.

\* Optional/accessorio.

<sup>[1]</sup> Solo nelle automobili dotate di bloccaggio e sbloccaggio senza chiave\*.

## 9.1.15. Posizioni del quadro

Il sistema elettrico dell'auto può essere impostato su diversi livelli/posizioni a cui è associata la disponibilità di varie funzioni.

Per consentire l'utilizzo di un numero limitato di funzioni a motore spento, è possibile impostare il sistema elettrico dell'auto su tre livelli – **0**, **I** e **II**. Questi livelli sono descritti dettagliatamente nel manuale del proprietario, dove sono indicati con la denominazione "posizioni del quadro".

La seguente tabella mostra le funzioni disponibili in ogni posizione del quadro/livello:

Level- lo	Funzioni
0	<ul style="list-style-type: none"><li>• Si accendono il contachilometri, l'orologio e l'indicatore di temperatura<sup>[1]</sup>.</li><li>• È possibile regolare i sedili elettrocomandati*.</li><li>• Il display centrale si accende e può essere utilizzato<sup>[1]</sup>.</li><li>• È possibile utilizzare il sistema infotainment<sup>[1]</sup>.</li></ul> <p>In questa posizione, le funzioni sono temporizzate e si disattivano automaticamente dopo un certo tempo.</p>
I	<ul style="list-style-type: none"><li>• È possibile utilizzare tettuccio panoramico, alzacristalli, presa elettrica da 12 V nell'abitacolo, Bluetooth, navigatore, telefono, ventola dell'abitacolo e tergicristalli.</li><li>• È possibile regolare i sedili elettrocomandati.</li><li>• Si può utilizzare la presa elettrica da 12 V* nel bagagliaio.</li></ul> <p><b>Con il quadro in questa posizione, il consumo di corrente impegna la batteria.</b></p>
II	<ul style="list-style-type: none"><li>• Si accendono i fari.</li><li>• Le spie di avvertimento/controllo si accendono per 5 secondi.</li><li>• Si attivano diversi altri impianti. Tuttavia, il riscaldamento elettrico di cuscini e lunotto può essere attivato solo dopo l'avviamento dell'automobile.</li></ul> <p><b>Questa posizione del quadro è sconsigliata in quanto impegna notevolmente la batteria!</b></p>

<sup>[1]</sup> Si attiva anche quando si apre la portiera.

\* Optional/accessorio.



## 9.1.16. Selezione della posizione del quadro

Il sistema elettrico dell'auto può essere impostato su diversi livelli/posizioni a cui è associata la disponibilità di varie funzioni.

### Selezione della posizione del quadro



Interruttore di avviamento nel tunnel.

- **Posizione del quadro 0** - Sbloccare l'automobile e conservare la chiave a bordo.

#### Nota

Per impostare il livello I o II **senza** accendere il motore – **non** premere il pedale del freno.

- **Posizione del quadro I** - Girare l'interruttore di avviamento in senso orario e rilasciarlo. Il comando torna automaticamente in posizione di partenza.
- **Posizione del quadro II** - Girare l'interruttore di avviamento in senso orario, quindi tenerlo in posizione per circa 5 secondi. Rilasciare quindi la manopola, che torna automaticamente alla posizione di partenza.
- **Ritorno alla posizione del quadro 0** - Per tornare alla posizione del quadro 0 dalle posizioni I e II - Girare l'interruttore di avviamento in senso orario e rilasciarlo. Il comando torna automaticamente in posizione di partenza.

---

## 9.2. Bloccaggio e sbloccaggio

---

### 9.2.1. Bloccaggio e sbloccaggio senza chiave

---

## 9.2.1.1. Gestione del portellone con il movimento del piede\*

Il portellone può essere aperto e chiuso con un movimento del piede\* sotto il paraurti posteriore. Questa funzione è utile quando le mani sono occupate.



Se l'automobile è dotata di bloccaggio e sbloccaggio senza chiave\*, è possibile sbloccare il portellone con un movimento del piede.

La funzione di apertura e chiusura del portellone è disponibile quando l'automobile è dotata anche di portellone elettrocomandato\*.

**i Nota**

La funzione di azionamento del portellone con il piede è disponibile in due versioni:

- Apertura e chiusura con il movimento del piede
- Solo sbloccaggio con il movimento del piede (sollevare il portellone manualmente per aprirlo)

La funzione di apertura e chiusura con il movimento del piede richiede il portellone elettrocomandato\*.



Il sensore è ubicato leggermente a sinistra sul paraurti.

L'apertura e la chiusura sono consentite se una delle chiavi dell'automobile si trova dietro di essa nel raggio di copertura, circa 1 metro (3 piedi). Quanto detto vale anche se l'automobile è già stata sbloccata, ad esempio per prevenire l'apertura involontaria durante il lavaggio.

## Apertura e chiusura con il movimento del piede

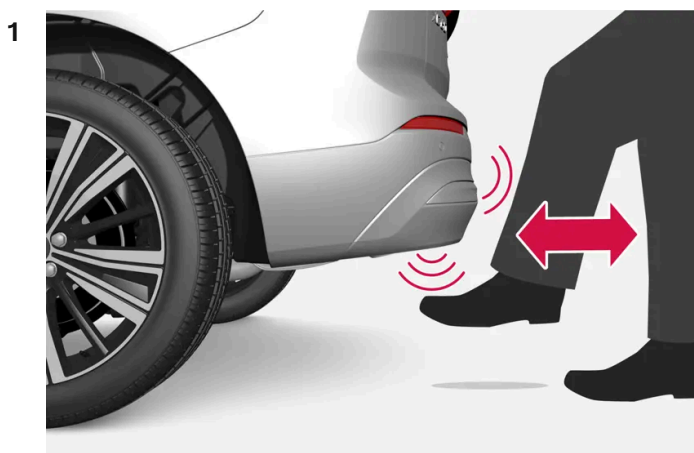

1 Compiere **un** movimento a calciare in avanti nell'area di rilevamento sotto il paraurti posteriore. Fare quindi un passo indietro. Non toccare il paraurti.

➤ Un breve segnale acustico accompagna l'apertura o la chiusura e il portellone si apre/chiede.

Se vengono compiuti più movimenti a calciare senza una chiave sufficientemente vicina, l'apertura verrà disabilitata per un certo tempo.

Non arrestare il movimento del piede sotto l'auto, altrimenti l'attivazione può fallire.

#### Interruzione dell'apertura o della chiusura con il movimento del piede

- 1 Compiere **un** movimento a calciare in avanti durante l'apertura o la chiusura.
  - L'apertura o la chiusura del portellone si interrompe.

Per interrompere l'apertura o la chiusura del portellone, non è necessario che la chiave si trovi nelle vicinanze dell'automobile.

Se il portellone si arresta vicino alla posizione di chiusura, la successiva attivazione ne comporta l'apertura.

#### Nota

Provvedere a mantenere pulita l'area intorno al sensore movimento piede. L'accumulo di sporco, ghiaccio o neve ne può disturbare il funzionamento.

#### Nota

Fare attenzione poiché il sistema potrebbe attivarsi in un autolavaggio quando la chiave è entro il campo di copertura.

\* Optional/accessorio.

---

## 9.2.1.2. Posizione delle antenne del sistema di avviamento e bloccaggio

L'antenna per il sistema di avviamento senza chiave e le antenne per il sistema di bloccaggio senza chiave\* sono integrate nell'automobile.

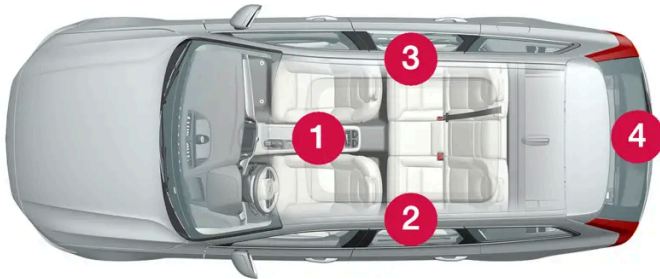

Posizione delle antenne:

- 1 Sotto il portalattine nella parte anteriore del tunnel
- 2 Nella parte superiore anteriore della portiera posteriore sinistra<sup>[1]</sup>
- 3 Nella parte superiore anteriore della portiera posteriore destra<sup>[1]</sup>
- 4 Nel bagagliaio<sup>[1]</sup>

 **Attenzione**

Le persone con pacemaker impiantato devono mantenere una distanza di almeno 22 cm (9 pollici) dalle antenne per prevenire interferenze fra pacemaker e sistema serrature.

\* Optional/accessorio.

<sup>[1]</sup> Solo nelle automobili dotate di bloccaggio e sbloccaggio senza chiave\*.

## 9.2.1.3. Bloccaggio e sbloccaggio senza chiave con superfici sensibili al tatto\*

Con la funzione di blocco e sblocco senza chiave, non è necessario utilizzare i pulsanti sulla chiave: è sufficiente che la chiave sia vicina all'auto. L'automobile si blocca o si sblocca sfiorando un'area sensibile sulla maniglia della portiera.

### Aree sensibili

Maniglia della portiera

Le maniglie delle portiere presentano una rientranza esterna per il bloccaggio e un'area sensibile interna per lo sbloccaggio.

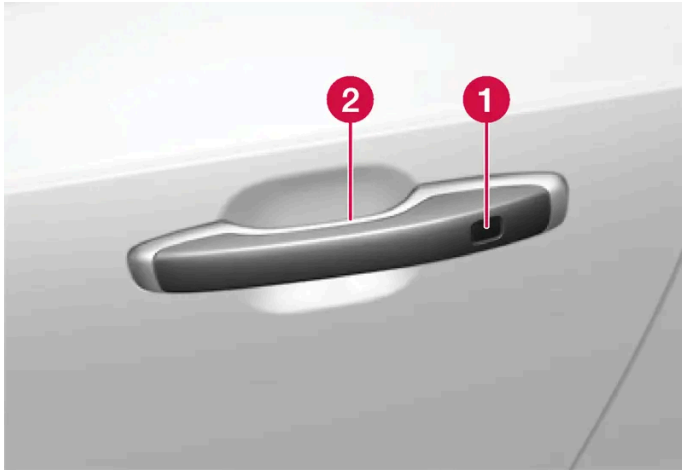

- 1 Rientranza sensibile per il bloccaggio
- 2 Area sensibile per lo sbloccaggio

**i Nota**

È importante attivare solamente un'area sensibile alla volta. Se si afferra la maniglia mentre si tocca l'area di bloccaggio, si potrebbe impartire un comando doppio. Di conseguenza, l'azione richiesta (bloccaggio/sbloccaggio) potrebbe essere non eseguita o eseguita con un certo ritardo.

**Maniglia del portellone**

La maniglia del portellone presenta una piastrina gommata sotto che serve esclusivamente per lo sbloccaggio.

**i Nota**

Considerare che il sistema potrebbe attivarsi in occasione del lavaggio dell'auto se la chiave si trova nel campo di copertura.

\* Optional/accessorio.

---

## 9.2.1.4. Bloccaggio e sbloccaggio senza chiave \*

Con la funzione di bloccaggio e sbloccaggio senza chiave è sufficiente toccare le aree sensibili della maniglia della portiera per bloccare o sbloccare l'automobile. È necessario che una chiave si trovi vicino all'auto.

**i Nota**

Il bloccaggio e lo sbloccaggio sono consentiti se una delle chiavi dell'automobile si trova nel campo di copertura.

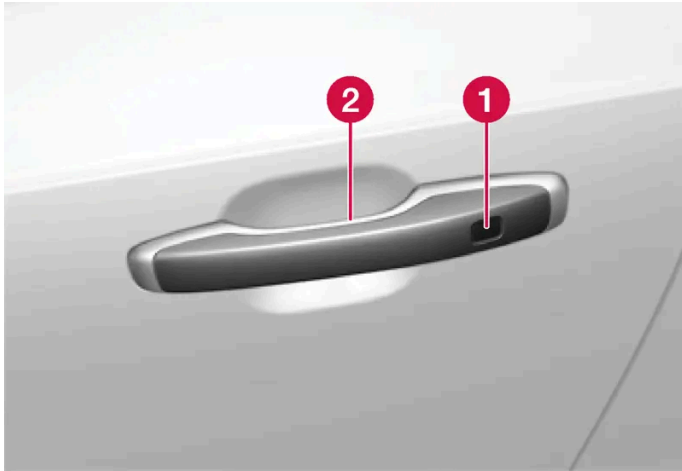

**1** Rientranza sensibile per il bloccaggio

**2** Area sensibile per lo sbloccaggio

**i Nota**

Considerare che il sistema potrebbe attivarsi in occasione del lavaggio dell'auto se la chiave si trova nel campo di copertura.

## Bloccaggio senza chiave

Il bloccaggio senza chiave può avvenire toccando la maniglia dell'auto quando l'auto è completamente chiusa.

È possibile effettuare il bloccaggio con le maniglie delle portiere anche quando il portellone è aperto. In questo caso, il portellone si blocca non appena viene chiuso.

**1** Toccare la superficie marcata sul lato esterno della maniglia di una portiera dopo che la portiera è stata chiusa.

È possibile bloccare l'auto senza chiave anche premendo il pulsante  sul bordo inferiore del portellone, e poi chiuderlo.

➤ La spia di bloccaggio sul cruscotto conferma il bloccaggio iniziando a lampeggiare.

### Chiusura dei finestrini al bloccaggio senza chiave

Per chiudere tutti i finestrini e il tettuccio panoramico\* contemporaneamente – mantenere il dito contro l'avvallamento sensibile al tatto sul lato esterno della maniglia della portiera fino a chiusura completa.

### Bloccaggio con il portellone aperto

Se l'auto è stata bloccata con il portellone aperto, prestare attenzione a non lasciare la chiave nel vano di carico alla chiusura del portellone.

 **Nota**

Se si rileva che la chiave è rimasta all'interno dell'automobile, il portellone non si blocca una volta chiuso.

## Sbloccaggio senza chiave

- 1 Afferrare la maniglia di una portiera o premere leggermente la piastrina gommata sul bordo inferiore della maniglia del portellone per sbloccare.
  - La spia di bloccaggio sul cruscotto smette di lampeggiare a conferma dello sbloccaggio.

## Ripetizione bloccaggio automatico

L'auto si riblocca in automatico se non viene aperta entro 2 minuti dallo sbloccaggio. La funzione riduce il rischio che l'auto sia lasciata sbloccata involontariamente.

\* Optional/accessorio.

---

### 9.2.1.5. Impostazioni per lo sbloccaggio senza chiave \*

È possibile selezionare diverse sequenze di sbloccaggio senza chiave.

- 1 Premere  sul display centrale.
- 2 Premere **Comandi**.
- 3 Selezionare l'impostazione per lo sblocco.

\* Optional/accessorio.

---

### 9.2.1.6. Chiudere e bloccare il portellone con il pulsante \*

Il contenuto di questo manuale rappresenta lo stato del manuale d'uso al momento della stampa e potrebbe non essere completamente valido in futuro. Per ulteriori informazioni, consulta la prima pagina per la nota completa di esclusione di responsabilità.



I pulsanti sul bordo inferiore del portellone possono chiudere e bloccare automaticamente l'auto.



Posizione del pulsante/pulsanti sul lato inferiore del portellone.

#### **Importante**

In caso di azionamento manuale del portellone, aprirlo e chiuderlo lentamente. Non forzare il portellone ad aprirsi/chiudersi quando è avvertita una certa resistenza. Il baule può subire danni e smettere di funzionare correttamente.

#### Chiusura<sup>[1]</sup>

- 1 Premere il pulsante  sul lato inferiore del portellone.
- Il portellone si chiude automaticamente e rimane sbloccato.

#### **Nota**

- Il pulsante resta attivo per 24 ore dopo che lo sportello è stato lasciato aperto. In seguito la chiusura deve essere effettuata manualmente.
- Se lo sportello resta aperto per più di 30 minuti, si richiude a una velocità inferiore.

#### Bloccaggio<sup>[2]</sup>

- 1 Premere il pulsante  sul lato inferiore del portellone.
  - 2 Chiudere il portellone manualmente.
- Il portellone e le portiere si bloccano<sup>[3]</sup>.

- 1 Premere il pulsante \* sul lato inferiore del portellone.
- Il portellone si chiude automaticamente e l'auto si blocca<sup>[3]</sup>.

### Nota

- Il bloccaggio e lo sbloccaggio sono consentiti se una delle chiavi dell'automobile si trova nel campo di copertura.
- In caso di bloccaggio o chiusura senza chiave\* vengono emessi tre segnali acustici se la chiave non si trova sufficientemente vicina allo sportello.

### Interruzione della chiusura

- Premere il pulsante sul cruscotto.
- Premere il pulsante della chiave.
- Premere il pulsante di chiusura sul lato inferiore del portellone<sup>[1]</sup>.
- Premere la piastrina gommata della maniglia del portellone.
- Con il movimento del piede\*.

Il movimento del portellone si interrompe e si arresta. Un'ulteriore pressione sulla piastrina gommata sulla maniglia del portellone comporta l'apertura del medesimo. Invece, in caso di utilizzo di una delle altre alternative, il portellone continuerà a chiudersi. Il portellone può essere anche gestito manualmente.

Se il portellone si arresta vicino alla posizione di chiusura, la successiva attivazione ne comporta l'apertura.

## Protezione antischiacciamento

In presenza di un oggetto che ostacola l'apertura o la chiusura del portellone, si attiva la protezione antischiacciamento.

- In sede di apertura, il movimento si interrompe, il portellone si ferma e viene emesso un segnale acustico lungo.
- In sede di chiusura, il movimento si interrompe, il portellone si ferma, viene emesso un segnale acustico lungo e il portellone arretra alla posizione massima programmata.

Se l'auto è in movimento quando la protezione antischiacciamento si attiva, il portellone si ferma nel punto in cui si trova e il conducente viene avvisato mediante un messaggio sul display del conducente.

### **Attenzione**

Prestare attenzione al rischio di schiacciamento durante l'apertura e la chiusura.

Controllare che nessuno si trovi vicino al portellone prima di avviare l'apertura o la chiusura in quanto sussiste il rischio di gravi lesioni da schiacciamento.

Azionare sempre il portellone prestando la massima attenzione.

## Molle precaricate



Le molle precaricate del portellone elettrocomandato.

### **Attenzione**

Non aprire le molle precaricate del portellone elettrocomandato. Sono precaricate con un'elevata pressione e, in caso di apertura, potrebbero provocare danni.

\* Optional/accessorio.

[1] Vale per le auto con baule elettrocomandato.

[2] Vale per le auto con bloccaggio/sbloccaggio senza chiave.

[3] Per il bloccaggio dell'auto, tutte le portiere devono essere chiuse.

[4] Vale per le auto con bloccaggio/sbloccaggio senza chiave e portellone elettrocomandato.

## 9.2.1.7. Sbloccaggio del portellone senza chiave \*

Con la funzione di bloccaggio e sbloccaggio senza chiave è sufficiente premere leggermente sulla piastrina gommata sul lato inferiore della maniglia del portellone per sbloccarlo.

### **Nota**

Lo sbloccaggio è consentito se una delle chiavi dell'automobile si trova nel campo di copertura dietro l'automobile.

Il portellone rimane chiuso per effetto di un fermo elettrico.

Per aprire:

- 1 Premere leggermente la piastrina gommata sul bordo inferiore della maniglia del portellone.

Il contenuto di questo manuale rappresenta lo stato del manuale d'uso al momento della stampa e potrebbe non essere completamente valido in futuro. Per ulteriori informazioni, consulta la prima pagina per la nota completa di esclusione di responsabilità.

➤ Il fermo si disinserisce.

2 Tirare la maniglia esterna per aprire il portellone.

 **Importante**

- Trattare la piastra gommata con delicatezza in modo da non danneggiare il contatto elettrico. Per l'attivazione è richiesta una forza minima.
- In occasione dell'apertura, non fare forza sulla piastra gommata: tirare solo la maniglia.

Il portellone può essere sbloccato anche con un movimento del piede\* sotto il paraurti posteriore, vedere la sezione separata.

 **Attenzione**

Non guidare con il portellone aperto. Attraverso il bagagliaio possono entrare nell'abitacolo gas di scarico tossici.

\* Optional/accessorio.

---

## 9.2.2. Chiavi

Le chiavi fisiche dell'auto sono disponibili in più versioni. L'auto può essere avviata quando viene rilevata la presenza di una chiave nella parte anteriore dell'abitacolo.



I tipi di chiave disponibili sono la chiave standard, la chiave senza pulsanti (Key Tag)\* e la Care Key.<sup>[1]</sup>

La chiave standard e la Care Key sono dotate di pulsanti. Altre chiavi oltre a quelle nella dotazione standard possono essere ordinate a posteriori. Per le automobili con bloccaggio e sbloccaggio senza chiave\* può essere acquistata una chiave accessoriale più piccola, più leggera e senza pulsanti (Key Tag).

Per avviare l'auto è necessaria la presenza di una chiave nella parte anteriore dell'abitacolo.

Nelle automobili con bloccaggio e lo sbloccaggio senza chiave (Passive Entry)\*, è sufficiente che la chiave si trovi nell'abitacolo per accendere l'automobile.

Le chiavi possono essere associate a specifici profili utente per memorizzare impostazioni personali nell'auto.

### **Attenzione**

La chiave contiene una batteria a bottone. Conservare le batterie, nuove e usate, fuori dalla portata dei bambini. In caso di ingestione, le batterie possono provocare lesioni gravi.

Se si riscontrano danni, ad esempio lo sportello della batteria non si chiude perfettamente, si raccomanda di non utilizzare il prodotto. Conservare i prodotti difettosi fuori dalla portata dei bambini.

## Chiave standard e relativi pulsanti



La chiave è dotata di quattro pulsanti: uno sul lato sinistro e tre sul destro.

### **Bloccaggio**

Una pressione di pulsante blocca l'auto e attiva l'antifurto\*.

Una pressione prolungata chiude tutti i finestrini e il tettuccio panoramico\*.

### **Sbloccaggio**

Una pressione di pulsante sblocca l'auto e disattiva l'antifurto\*. Una pressione prolungata apre tutti i finestrini contemporaneamente. La funzione può essere usata fra l'altro per arieggiare velocemente l'abitacolo prima di entrare a bordo.

### **Portellone**

Una pressione di pulsante disattiva l'antifurto\* e sblocca il portellone. Sulle auto con portellone elettrocomandato\*, il portellone viene aperto o chiuso con una pressione prolungata. Un segnale acustico di avvertimento si attiva quando il portellone viene aperto o chiuso.

### **Funzione antipanico**

La funzione antipanico si utilizza per richiamare l'attenzione della gente intorno in situazioni di emergenza. Tenendo premuto il pulsante per almeno 3 secondi o premendolo due volte entro 3 secondi si attivano indicatori di direzione e avvisatore acustico dell'auto. La funzione può essere disattivata con il pulsante di sblocco dopo che è rimasta attiva per almeno 5 secondi. Altrimenti viene disattivata in automatico dopo 2 minuti e 45 secondi.

### **Attenzione**

Se si lasciano passeggeri a bordo, provvedere affinché sia interrotta la corrente ad alzacristalli e tettuccio panoramico\* portando con sé la chiave.

**i** Nota

Una chiave chiusa dentro l'auto viene temporaneamente disattivata e non potrà essere utilizzata prima che l'auto sia stata sbloccata con un'altra chiave valida.

## Chiave senza pulsanti (Key Tag)\*

Una chiave senza pulsanti può essere ordinata come accessorio per le auto dotate della funzione di blocco e sblocco senza chiave. L'avviamento e il bloccaggio e sbloccaggio senza chiave funzionano come con la chiave standard. La chiave è impermeabile fino a una profondità di circa 10 metri (30 feet) per max 60 minuti. Manca dello stelo chiave spiegabile e la batteria non è sostituibile.

## Care Key

È possibile impostare una limitazione della velocità che è attiva quando è usata la Care Key. Il limite è concepito affinché l'automobile sia guidata in modo sicuro anche da persone a cui viene prestata.

## Se la chiave attiva viene portata fuori dall'automobile



Se la chiave viene portata fuori dall'automobile a motore acceso, il display del conducente visualizza il messaggio di allarme **Chiave dell'automobile non rilevata**. Consultare il manuale del proprietario per maggiori informazioni. e contemporaneamente si attiva un segnale acustico alla chiusura dell'ultima portiera.

Il messaggio scompare quando si riporta la chiave nell'automobile e si preme il pulsante **O** sulla pulsantiera al volante destra oppure quando tutte le portiere sono state chiuse.

## Interferenze

Le funzioni della chiave per avviamento senza chiave e sistema di bloccaggio e sbloccaggio senza chiave\* possono essere disturbate da campi elettromagnetici e schermatura.

**i** Nota

Evitare di conservare le chiavi dell'auto vicino a oggetti metallici o dispositivi elettronici (per es. cellulari, tablet, computer portatili o caricabatterie). Conservarle a una distanza non inferiore a 10-15 cm (4-6 pollici).

Se ciò dovesse verificarsi, utilizzare lo stelo della chiave staccabile per lo sbloccaggio. Successivamente, posizionare la chiave nel lettore di riserva nel portalattine per disattivare l'antifurto e poter avviare l'auto.

**i** Nota

Quando la chiave deve essere letta dal lettore di riserva, verificare che il portalattine non contenga altre chiavi di automobile, oggetti metallici e dispositivi elettronici (cellulari, tablet, computer portatili o caricabatterie). Questi oggetti possono disturbare il funzionamento.

\* Optional/accessorio.

<sup>[1]</sup> La figura è schematica - i dettagli possono differire a seconda del modello di automobile.

## 9.2.3. Bloccaggio e sbloccaggio con i pulsanti della chiave

Con i pulsanti della chiave può essere bloccata o sbloccata tutta l'auto.



### Bloccaggio con i pulsanti della chiave

- 1 Premere il pulsante  per bloccare l'automobile.

Per l'attivazione della sequenza di bloccaggio, la portiera del conducente deve essere chiusa<sup>[1]</sup>. Se un'altra portiera o il portellone sono aperti, si bloccano attivando l'antifurto\* solo quando vengono chiusi. Il sensore di movimento\* dell'antifurto si attiva quando si chiudono e si bloccano tutte le portiere e il portellone.

#### Nota

Una chiave chiusa dentro l'auto viene temporaneamente disattivata e non potrà essere utilizzata prima che l'auto sia stata sbloccata con un'altra chiave valida.

### Bloccaggio con il portellone aperto

#### Nota

Se si blocca l'automobile con il portellone aperto, prestare attenzione a non lasciare la chiave nel bagagliaio prima di chiudere il portellone<sup>[1]</sup>.

### Sbloccaggio con i pulsanti della chiave

Il contenuto di questo manuale rappresenta lo stato del manuale d'uso al momento della stampa e potrebbe non essere completamente valido in futuro. Per ulteriori informazioni, consulta la prima pagina per la nota completa di esclusione di responsabilità.



- 1 Premere il pulsante  per sbloccare l'automobile.

## Ripetizione bloccaggio automatico

Se nessuna delle portiere né il portellone vengono aperti entro 2 minuti dallo sbloccaggio, tutte le serrature si ribloccano automaticamente. Tale funzione evita che l'automobile possa rimanere sbloccata per errore.

## Se la chiave non funziona

Il mancato funzionamento dei pulsanti della chiave può dipendere dall'esaurimento della batteria della chiave. In questi casi, sostituire la batteria o usare lo stelo staccabile della chiave.

\* Optional/accessorio.

[1] Se l'automobile è dotata di bloccaggio/sbloccaggio senza chiave\*, tutte le portiere devono essere chiuse.

---

## 9.2.4. Impostazioni per lo sbloccaggio

È possibile selezionare diverse sequenze di sbloccaggio.

- 1 Premere  sul display centrale.
- 2 Premere **Comandi**.
- 3 Selezionare l'impostazione per lo sblocco.

---

## 9.2.5. Sbloccaggio del portellone con il pulsante della chiave

La chiave è dotata di un pulsante per lo sbloccaggio esclusivo del portellone.

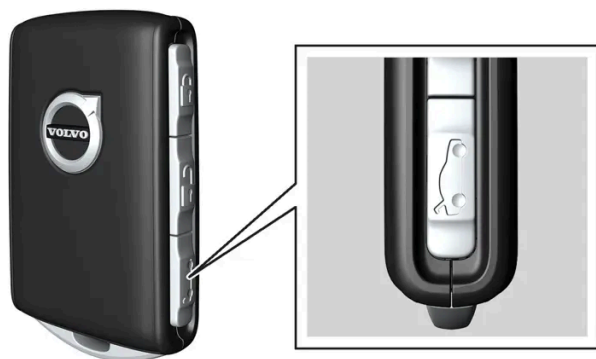

- 1 Premere il pulsante  della chiave.
- > Il portellone si sblocca, ma resta chiuso.  
Le portiere restano bloccate e coperte dall'antifurto\*. La spia di bloccaggio e antifurto sul cruscotto si spegne a indicazione che non tutta l'automobile è bloccata.  
Il portellone può essere aperto afferrando la piastrina gommata sotto il bordo inferiore del medesimo.  
Se il portellone non viene aperto entro 2 minuti, si riblocca e si reinserisce l'antifurto.

#### Portellone elettrocomandato\*

- 1 Tenere premuto il pulsante  per un paio di secondi.
- > Il portellone viene sbloccato e aperto, mentre le portiere restano bloccate e coperte dall'antifurto\*.

#### Nota

In caso di funzionamento continuo per periodi prolungati, il sistema del portellone elettrocomandato\* verrà disattivato per evitare sovraccarichi. Potrà essere riattivato dopo alcuni minuti.

\* Optional/accessorio.

## 9.2.6. Bloccaggio e sbloccaggio con lo stelo staccabile della chiave

Il contenuto di questo manuale rappresenta lo stato del manuale d'uso al momento della stampa e potrebbe non essere completamente valido in futuro. Per ulteriori informazioni, consulta la prima pagina per la nota completa di esclusione di responsabilità.

Lo stelo della chiave staccabile può essere utilizzato per sbloccare una delle portiere dell'auto dall'esterno, ad es. se la batteria della chiave è esaurita.

## Sbloccaggio con lo stelo della chiave

### Nota

Se la portiera viene sbloccata con lo stelo della chiave e aperta, interviene l'antifurto. L'antifurto deve essere disattivato manualmente – è consigliato leggere la corrispondente sezione prima che l'auto venga aperta.

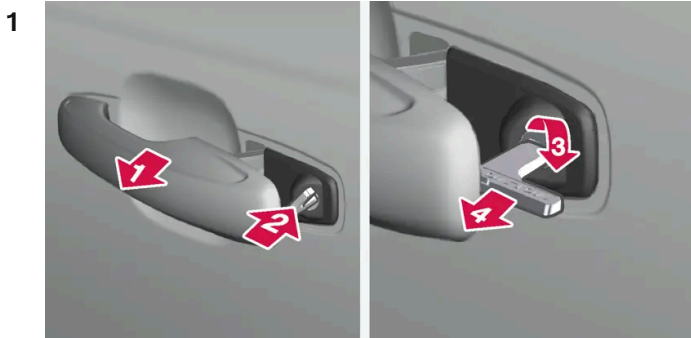

1

Estrarre al finecorsa la maniglia della portiera anteriore sul lato sinistro dell'auto.

2

Inserire la chiave.

3

Ruotare in senso orario di 45 gradi in modo che la chiave sia rivolta perpendicolarmente all'indietro.

4

Ruotare la chiave di 45 gradi nella posizione iniziale e rimuoverla.

> La portiera può essere aperta con la maniglia.

## Bloccaggio con lo stelo della chiave

La portiera anteriore sinistra può essere bloccata con lo stelo staccabile della chiave.

Altre porte hanno una regolazione di chiusura all'estremità che deve essere premuta con l'aiuto dello stelo della chiave. A questo punto sono bloccate/chiuso meccanicamente contro l'apertura dall'esterno, ma possono essere aperte dall'interno.

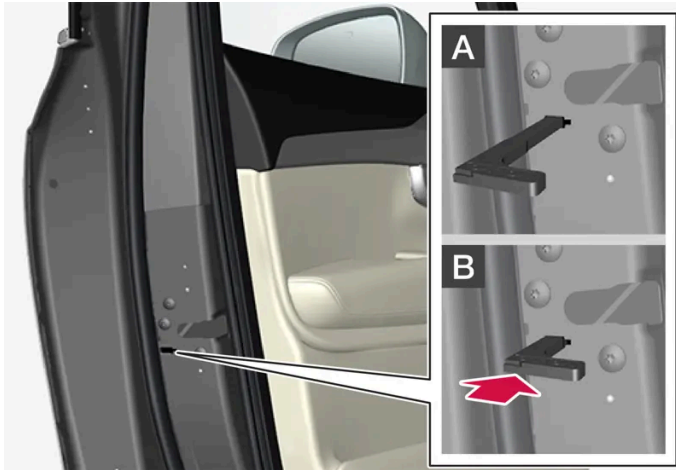

Bloccaggio manuale della portiera. Da non confondere con le serrature per bambini.

- 1 Estrarre lo stelo staccabile dalla chiave con i pulsanti.
- 2 Inserire lo stelo della chiave nel foro per il dispositivo di bloccaggio.
- 3 Inserire e spingere la chiave fino a battuta, circa 12 mm (0,5 pollici).

**A** La portiera può essere aperta sia dall'esterno che dall'interno.

**B** Un fermo previene l'apertura della portiera dall'esterno. Per ripristinare la posizione A occorre aprire la portiera con la maniglia interna.

**i** Nota

- Ogni dispositivo di bloccaggio blocca solo la portiera corrispondente, non tutte le portiere contemporaneamente.
- Una portiera posteriore presso cui è attivata anche la sicura per bambini non può essere aperta né dall'esterno né dall'interno. Lo sblocco può avvenire con i pulsanti della chiave, il pulsante della chiusura centralizzata, il sistema di bloccaggio senza chiave\* o tramite la app Volvo Cars.

\* Optional/accessorio.

## 9.2.7. Bloccaggio automatico durante la guida

Quando l'auto si mette in marcia, portiere e portellone si bloccano in automatico per motivi di sicurezza.

Le portiere possono essere ancora aperte dall'interno quando è attivato il bloccaggio automatico durante la guida. A seconda delle impostazioni di bloccaggio, si sbloccano o tutte le portiere o solo la portiera che viene aperta.

 **Nota**

Per impedire l'apertura delle portiere posteriori dall'interno dell'auto bisogna usare la sicura per bambini.

Il bloccaggio automatico quando l'auto si mette in marcia può essere disattivato e attivato dal display centrale.

- 1 Premere .
- 2 Premere **Comandi**.
- 3 Selezionare l'impostazione per il bloccaggio automatico durante la guida.

 **Nota**

Per motivi di sicurezza, l'automobile sblocca tutte le portiere in caso di collisione. Ciò si verifica solo se è intervenuto uno dei sistemi di sicurezza.

## 9.2.8. Impostazione dell'apertura massima del portellone elettrocomandato \*

Impostare quanto deve essere aperto il portellone se l'auto, ad es. viene parcheggiata in un garage con altezza limitata.

### Impostazione dell'apertura massima

- 1 Aprire il portellone manualmente e fermarlo nella posizione di apertura desiderata.
  - 2 Tenere premuto il pulsante \* sul bordo inferiore del portellone per circa 3 secondi.
- > Vengono emessi due segnali acustici e la posizione è memorizzata.

 **Nota**

Non è possibile programmare posizioni di apertura inferiori al portellone aperto per metà.

### Ripristino dell'apertura massima

- 1 Aprire il portellone manualmente nella posizione d'apertura massima.
  - 2 Tenere premuto il pulsante \* sul bordo inferiore del portellone per circa 3 secondi.
- > Vengono emessi due segnali acustici e la posizione memorizzata è cancellata.

\* Optional/accessorio.

---

## 9.2.9. Bloccaggio e sbloccaggio dall'interno dell'automobile

Sono in dotazione vari pulsanti di bloccaggio all'interno dell'auto. È anche possibile utilizzare le maniglie delle portiere per sbloccare l'auto dall'interno.

### Chiusura centralizzata

I pulsanti per la chiusura centralizzata della portiera anteriore bloccano o sbloccano tutta l'auto.



### Sbloccaggio con il pulsante nella portiera anteriore

- 1 Premere il pulsante  per sbloccare tutte le portiere e il portellone.

## Sbloccaggio con la maniglia della portiera anteriore

- 1 Estrarre la maniglia interna di una delle portiere anteriori e rilasciare.
  - L'auto si sblocca. A seconda delle impostazioni, si sblocca solo una specifica portiera o tutte.

## Bloccaggio con il pulsante nella portiera anteriore

- 1 Premere il pulsante . Entrambe le portiere anteriori devono essere chiuse.
  - Tutte le portiere e il portellone sono chiusi.

## Bloccaggio con il pulsante nella portiera posteriore\*



Pulsante di bloccaggio nella portiera posteriore con spia.

Il pulsante di bloccaggio delle portiere posteriori blocca la portiera corrispondente.

## Sbloccaggio della portiera posteriore con la maniglia

- 1 Tirare la maniglia.
  - La portiera posteriore si sblocca e si apre<sup>[1]</sup>.

\* Optional/accessorio.

<sup>[1]</sup> A condizione che la sicura per bambini non sia attivata.

---

## 9.2.10. Sbloccaggio del portellone dall'interno dell'automobile

Il portellone può essere sbloccato dall'interno con un pulsante accanto al volante sul cruscotto.



- 1 Premere il pulsante sul  cruscotto.
  - > Il portellone è sbloccato e può essere aperto dall'esterno.

Con l'optional portellone elettrocomandato\*:

- 1 Tenere premuto il pulsante  del cruscotto per un paio di secondi.
  - > Il portellone si apre.  
Lo stesso pulsante può essere poi usato per chiudere il portellone.

### Nota

In caso di funzionamento continuo per periodi prolungati, il sistema del portellone elettrocomandato\* verrà disattivato per evitare sovraccarichi. Potrà essere riattivato dopo alcuni minuti.

\* Optional/accessorio.

---

## 9.2.11. Bloccaggio e sbloccaggio

L'automobile può essere bloccata e sbloccata in diversi modi.

Ecco le varie possibilità:

- con i pulsanti della chiave
- con lo stelo staccabile della chiave (se la batteria della chiave è scarica)
- senza chiave\* (l'auto rileva che una chiave è nel campo di copertura)
- dall'interno dell'auto con maniglie e pulsanti di bloccaggio delle portiere

Il contenuto di questo manuale rappresenta lo stato del manuale d'uso al momento della stampa e potrebbe non essere completamente valido in futuro. Per ulteriori informazioni, consulta la prima pagina per la nota completa di esclusione di responsabilità.



- con la app Volvo Cars
- bloccaggio automatico quando l'auto si mette in marcia.

**i Nota**

Per motivi di sicurezza, l'automobile sblocca tutte le portiere in caso di collisione. Ciò si verifica solo se è intervenuto uno dei sistemi di sicurezza.

\* Optional/accessorio.

## 9.2.12. Attivazione e disattivazione della sicura per bambini

La sicura per bambini previene l'apertura delle portiere posteriori dall'interno. Con la sicura per bambini elettrica viene impedito anche l'azionamento degli alzacristalli dal sedile posteriore.

La sicura per bambini può essere manuale o elettrica\*.

### Sicura per bambini manuale

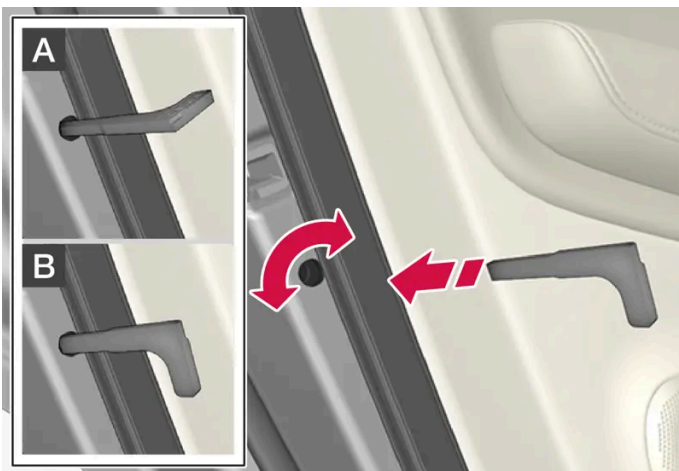

Sicura per bambini manuale. Da non confondere con il bloccaggio manuale della portiera.

- 1 Ruotare la manopola con lo stelo staccabile della chiave.

**A** Un fermo previene l'apertura della portiera dall'interno.

**B** La portiera può essere aperta sia dall'esterno che dall'interno.

**i Nota**

- Ogni manopola blocca solo la portiera corrispondente, non entrambe le portiere posteriori.
- Sulle automobili dotate di sicura elettrica per bambini non è disponibile il fermo manuale.

## Sicura per bambini elettrica \*

La sicura per bambini elettrica si attiva e disattiva con il quadro in tutte le posizioni superiori a **0**. È possibile attivare e disattivare la sicura per max 2 minuti dallo spegnimento dell'automobile, se non si apre nessuna portiera.



Pulsante di attivazione e disattivazione.

### Sicura per bambini posteriore attivata

La sicura per bambini è attivata quando la spia nel pulsante è accesa.

Se la sicura per bambini è attivata quando si spegne l'automobile, al successivo avviamento essa risulterà ancora attivata.



- Le portiere posteriori non possono essere aperte dall'interno.
- Gli alzacristalli posteriori possono essere azionati solo dalla portiera anteriore.

### Sicura per bambini posteriore disattivata

La sicura per bambini è disattivata quando la spia nel pulsante è spenta.

- Le portiere posteriori possono essere aperte dall'interno e gli alzacristalli possono essere azionati dal sedile posteriore.

## Simboli e messaggi

Simbolo	Messaggio	Funzione
	Sicura bambini posteriore attivata	La sicura per bambini è attivata.
	Sicura bambini posteriore disattivata	La sicura per bambini è disattivata.

\* Optional/accessorio.

---

## 9.2.13. Indicazione di bloccaggio

Il bloccaggio o lo sbloccaggio dell'auto possono essere indicati in vari modi. È possibile scegliere come debbano essere confermati il bloccaggio e lo sbloccaggio tramite le impostazioni per indicazione di bloccaggio e retrovisori laterali.

### Indicazione esterna

Bloccaggio

- I lampeggiatori di emergenza dell'automobile indicano il bloccaggio mediante un lampeggio e il ripiegamento degli specchi retrovisori esterni<sup>[1]</sup>.

Sbloccaggio

- I lampeggiatori di emergenza dell'automobile indicano lo sbloccaggio mediante due lampeggi e l'estrazione degli specchi retrovisori esterni<sup>[1]</sup>.

Tutte le portiere, il portellone e il cofano devono essere chiusi affinché l'automobile indichi il bloccaggio. In caso di bloccaggio con la sola portiera del conducente chiusa<sup>[2]</sup>, il bloccaggio sarà comunque effettuato, ma l'indicazione di bloccaggio con i lampeggiatori di emergenza sarà fornita solo dopo la chiusura di tutte le portiere, del portellone e del cofano.

### Spia di bloccaggio e antifurto sul cruscotto

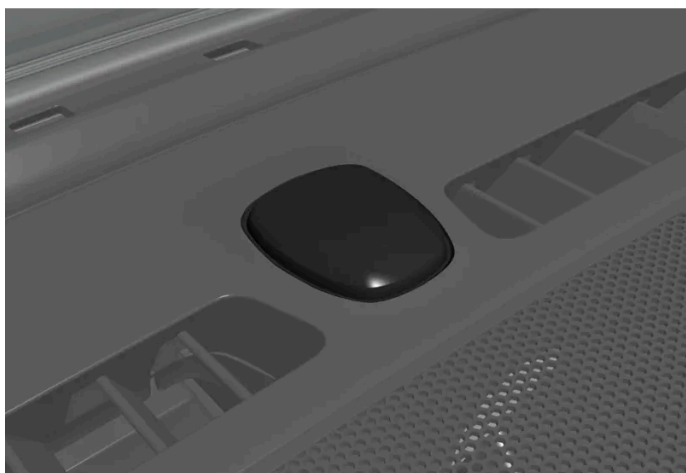

La spia di bloccaggio e antifurto è ubicata al centro del cruscotto, vicino al parabrezza.

La spia di bloccaggio e antifurto indica lo stato del sistema di bloccaggio:

- Un lampeggio prolungato indica il bloccaggio.
- I lampeggi brevi indicano che l'automobile è bloccata.
- I lampeggi rapidi dopo il disinserimento dell'allarme\* indicano che l'antifurto è intervenuto.

## Indicazione nei pulsanti di bloccaggio delle portiere

All'interno dell'auto ci sono pulsanti di bloccaggio con simbolo di serratura e spia di bloccaggio.

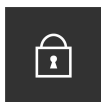

Tutte le portiere sono bloccate quando le spie delle portiere anteriori sono accese. Le spie si spengono all'apertura di una delle portiere dell'auto.

Le spie delle portiere posteriori\* si spengono quando viene sbloccata la corrispondente portiera.

### Altre indicazioni

In base alle impostazioni dell'auto, il bloccaggio o lo sbloccaggio possono essere indicati da funzioni quali l'illuminazione di orientamento, l'illuminazione di guida e la ritrazione o spiegamento automatici dei retrovisori.

[1] Solo automobili con specchi retrovisori elettrocomandati.

\* Optional/accessorio.

[2] Non possibile con lo sbloccaggio senza chiave\*.

---

## 9.2.14. Impostazioni per l'indicazione di bloccaggio

Nel menu di impostazione sul display centrale si possono selezionare diverse opzioni per la conferma del bloccaggio e dello sbloccaggio dell'automobile.

- 1 Premere  sul display centrale.
- 2 Premere **Comandi**.
- 3 Scegliere di attivare o disattivare la conferma al momento del bloccaggio/sbloccaggio.

---

## 9.3. Antifurto

### 9.3.1. Antifurto \*

L'antifurto avverte con segnali acustici e luminosi se qualcuno senza chiave valida si introduce nell'auto, cerca di rubare una ruota o di trainare via l'auto, oppure manomette la batteria dell'auto o la sirena dell'antifurto.

## Indicatore antifurto

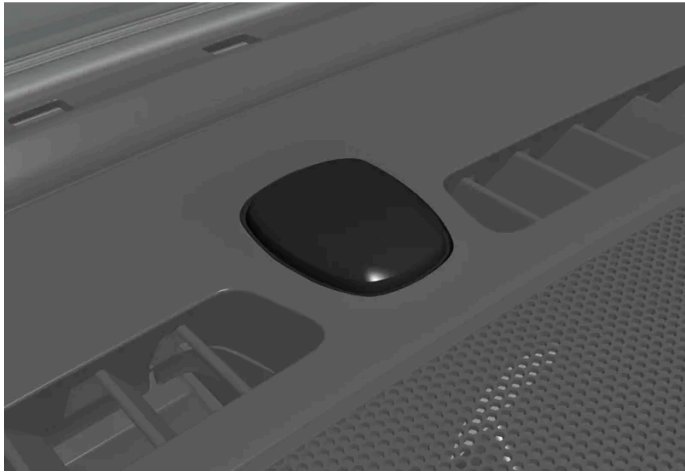

La spia di bloccaggio e antifurto è ubicata al centro del cruscotto, vicino al parabrezza.

Una spia rossa visualizza lo stato del sistema antifurto:

- Spenta – antifurto disattivato.
- Lampeggiante una volta ogni due secondi – antifurto attivato.
- Lampeggiante rapidamente dopo il disinserimento dell'antifurto per un massimo di 30 secondi o finché non si porta il quadro in posizione I – l'antifurto è intervenuto.

Un antifurto attivato interviene se:

- vengono aperti il cofano o il portellone<sup>[1]</sup>
- vengono rilevati movimenti nell'abitacolo (se è presente un sensore di movimento\*)
- l'automobile viene sollevata o trainata (se è dotata di sensore di inclinazione\*)
- viene scollegata la batteria
- viene disattivata la sirena.

## Segnali di allarme

Quando interviene l'antifurto, si verifica quanto segue:

- La sirena si attiva per 30 secondi o finché l'antifurto non viene disattivato.
- I lampeggiatori di emergenza lampeggiano per 5 minuti o finché l'antifurto non viene disattivato.

Se non si elimina la causa dell'attivazione dell'antifurto, il ciclo di allarme si ripete al massimo per 10 volte<sup>[1]</sup>.

## Sensori di movimento e inclinazione\*

Il sensore di movimento dell'antifurto reagisce ai movimenti nell'abitacolo<sup>[2]</sup>, mentre il sensore di inclinazione reagisce in caso di variazione dell'inclinazione dell'auto. Il livello di allarme ridotto può essere attivato affinché l'antifurto non si attivi a causa di movimento quando l'auto viene trasportata per es. su un traghetto.

Per prevenire l'azionamento indesiderato dell'antifurto:

- Chiudere tutti i finestrini prima di lasciare l'automobile.
- Chiudere il tettuccio panoramico.
- Se si utilizza il climatizzatore, non dirigere verso l'alto il flusso dell'aria in uscita.

È possibile ridurre il livello di allarme anche sul display centrale.

## Simboli e messaggi

Simbolo	Messaggio	Funzione
	Guasto antifurto Richiesta assistenza	Rivolgersi a un riparatore. Si raccomanda un riparatore autorizzato Volvo.

### Nota

Non tentare di riparare o modificare i componenti dell'antifurto. Qualsiasi tentativo del genere può avere impatto su clausole di assicurazione e prestazioni dell'antifurto.

\* Optional/accessorio.

[1] Vale solo in alcuni mercati.

[2] Le correnti d'aria dal climatizzatore possono essere scambiate per movimento.

## 9.3.2. Attivazione e disattivazione dell'antifurto\*

L'antifurto si attiva quando si blocca l'automobile e si disattiva quando la si sblocca. L'antifurto può essere disattivato anche senza disporre di una chiave funzionante.

### Attivazione e disattivazione dell'antifurto

L'antifurto si attiva quando si blocca l'automobile e si disattiva quando la si sblocca.

### Nota

Non è possibile bloccare l'auto senza attivare l'antifurto. Se l'auto viene parcheggiata per es. su un traghetto, è opportuno utilizzare invece l'antifurto ridotto.

#### Disattivazione dell'antifurto senza chiave funzionante

È possibile sbloccare l'auto e disarmare l'antifurto anche qualora la chiave non dovesse funzionare, ad esempio in caso di esaurimento della sua batteria.

1 Aprire la portiera del conducente con lo stelo staccabile della chiave.

> L'antifurto interviene.



Sistemare la chiave sul simbolo della chiave nel lettore di riserva nel portalattine del tunnel.

3 Girare l'interruttore di avviamento in senso orario e rilasciarlo.

> L'antifurto si disattiva.

**i Nota**

Quando la chiave deve essere letta dal lettore di riserva, verificare che l'area sia sgombera da altre chiavi di automobile, oggetti metallici e dispositivi elettronici (cellulari, tablet, computer portatili o caricabatterie). Questi oggetti possono disturbare il funzionamento.

**Spegnimento di un antifurto intervenuto**

Un antifurto che è intervenuto può essere disattivato premendo il pulsante di sblocco della chiave o avviando l'auto, a patto che una chiave valida sia collocata sul simbolo della chiave nel lettore di riserva nel portalattine del tunnel.

1 Premere il pulsante di sbloccaggio della chiave o portare il quadro dell'automobile in posizione I girando l'interruttore di avviamento in senso orario e rilasciandolo.

\* Optional/accessorio.

---

### 9.3.3. Livello di allarme ridotto \*

Il livello di allarme ridotto disattiva alcuni tipi di sensori di allarme in modo che l'allarme stesso non venga attivato in modo errato, ad es. quando l'auto viene trasportata in traghetto.

I sensori di movimento e di inclinazione dell'antifurto vengono disattivati quando è attivato il livello di antifurto ridotto. In questa condizione, l'antifurto non reagisce ai movimenti in abitacolo né in caso di variazione dell'inclinazione dell'auto.

La funzione può essere attivata dal display centrale quando l'auto è sbloccata.

Il livello di allarme ridotto viene disattivato dopo ogni utilizzo e deve essere riattivato.

## Attivazione del livello di allarme ridotto dal display centrale dell'auto

- 1 Selezionare .
  - 2 Selezionare **Comandi**.
  - 3 Attivare **Modalità antifurto ridotta**.
- La funzione è attiva fino a quando l'auto non viene guidata, quindi deve essere riattivata.  
Il livello di allarme ridotto può anche essere disattivato nel menu delle impostazioni.

\* Optional/accessorio.

---



# 10. Supporto al conducente

---

## 10.1. Funzioni del regolatore elettronico della velocità

---

### 10.1.1. Regolatore elettronico della velocità

---

#### 10.1.1.1. Regolatore elettronico della velocità

Il regolatore elettronico della velocità (CC<sup>[1]</sup>) aiuta il conducente a mantenere una velocità costante, per un'esperienza di guida più rilassante in autostrada e sulle strade extraurbane rettilinee con traffico regolare.

#### Usare il freno motore al posto del freno di servizio

Il regolatore elettronico della velocità controlla la velocità applicando una ridotta potenza frenante con il freno di servizio. In pendenza, a volte è preferibile procedere a velocità leggermente superiore, affidando il rallentamento al solo freno motore. In questi casi, il conducente può disattivare temporaneamente l'intervento del freno di servizio da parte del regolatore elettronico della velocità.

Procedere come segue:

- 1 Premere il pedale dell'acceleratore indicativamente a metà corsa, quindi rilasciarlo.
- Il regolatore elettronico della velocità disinserisce l'intervento del relativo freno di servizio automatico e frena utilizzando soltanto il freno motore.

#### **Attenzione**

- La funzione è un supporto al conducente complementare che semplifica la guida rendendola più sicura, ma non è in grado di gestire tutte le situazioni o le condizioni di traffico, della strada e meteorologiche.
- Si raccomanda al conducente di leggere tutte le sezioni del manuale del proprietario relative a questa funzione, in quanto è necessario comprenderne i limiti prima di utilizzarla.
- Le funzioni di supporto al conducente non possono sostituire l'attenzione e la prudenza del conducente, che è sempre tenuto a guidare in sicurezza, a una velocità adeguata e a una distanza opportuna dagli altri veicoli nonché nel rispetto delle leggi e del codice della strada vigenti.

## 10.1.1.2. Modo di attesa del regolatore elettronico della velocità

È possibile disattivare il regolatore elettronico della velocità (CC<sup>[1]</sup>) e portarlo nel modo di attesa. Ciò può avvenire automaticamente o a seguito di intervento del conducente.

Nel modo di attesa, la funzione è selezionata sul display del conducente ma non è attivata. Il simbolo sul display del conducente è spento e pertanto il regolatore elettronico della velocità non regola la velocità.

### Modo di attesa a seguito di intervento del conducente

Il regolatore elettronico della velocità viene disattivato e messo in modo di attesa quando si verifica uno dei seguenti eventi:

- Si utilizza il freno di servizio.
- Si porta la leva selettoria in posizione **N**.
- Il conducente mantiene una velocità superiore a quella memorizzata per più di 1 minuto.

In questi casi, il conducente deve regolare la velocità manualmente.

Un temporaneo aumento della velocità con il pedale dell'acceleratore, ad esempio in caso di sorpasso, non modifica l'impostazione - rilasciando il pedale, l'automobile si riporta sull'ultima velocità memorizzata.

### Modo di attesa automatico

Il modo di attesa automatico può subentrare nei seguenti casi:

- Le ruote perdono aderenza.
- Il regime motore è troppo basso/alto.
- La temperatura dei freni diventa eccessiva.
- La velocità scende al di sotto di 30 km/h (20 mph).

In questi casi, il conducente deve regolare la velocità manualmente.

## 10.1.1.3. Impostazione della velocità memorizzata per le funzioni del regolatore elettronico della velocità

È possibile impostare la velocità memorizzata per le funzioni limitatore velocità, regolatore elettronico della velocità e Pilot Assist\*.

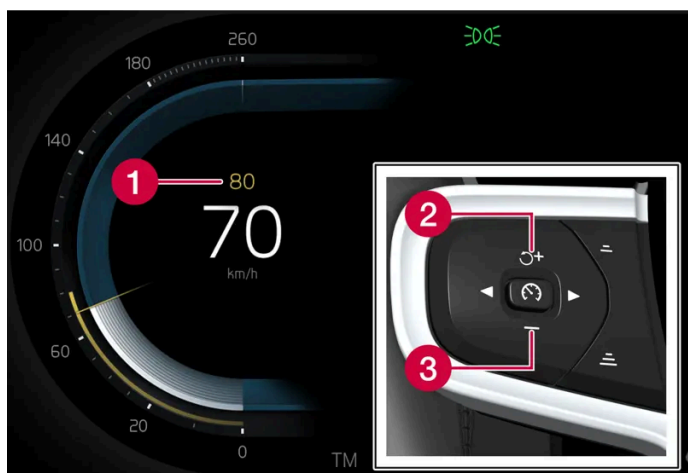

- 1 Velocità memorizzata
- 2 + : Aumenta la velocità memorizzata
- 3 - : Riduce la velocità memorizzata

- 1 Per modificare la velocità memorizzata, premere brevemente i pulsanti al volante + (1) o - (2) oppure tenerli premuti.
    - Premendo **brevemente**: Ogni pressione modifica la velocità a passi di +/- 5 km/h (+/- 5 mph).
    - **Pressione continua**: Rilasciare il pulsante quando l'indicatore di velocità (3) rimarca la velocità desiderata.
- L'ultima impostazione rimane memorizzata.

## Influenza con il pedale dell'acceleratore

Se si aumenta la velocità con il pedale dell'acceleratore prima di premere il pulsante al volante + (1), viene memorizzata la velocità attuale dell'automobile alla pressione del pulsante, a condizione che il conducente tenga il piede sul pedale dell'acceleratore alla pressione del pulsante.

Un temporaneo aumento della velocità con il pedale dell'acceleratore, ad esempio in caso di sorpasso, non modifica l'impostazione - rilasciando il pedale, l'automobile si riporta sull'ultima velocità memorizzata.

## Velocità possibile

### Cambio automatico

Le funzioni di supporto al conducente possono seguire un altro veicolo a velocità da 0 alla velocità massima dell'auto.

Pilot Assist può fornire ausilio alla sterzata a velocità prossime a zero fino a 140 km/h (87 mph).

La velocità minima programmabile è 30 km/h (20 mph). Anche se il sistema riesce a seguire un altro veicolo finché non si ferma, non è possibile selezionare/memorizzare una velocità inferiore a 30 km/h (20 mph).

\* Optional/accessorio.

---

## 10.1.2. Pilot Assist

---

### 10.1.2.1. Frenata automatica con le funzioni del regolatore elettronico della velocità

Il supporto al conducente Pilot Assist\* offre una funzione di frenata specifica nel traffico lento e ad automobile ferma. In alcune situazioni si inserisce il freno di stazionamento per tenere ferma l'automobile.

#### Funzione di frenata nelle code lente e ad automobile ferma

Se l'automobile si ferma in coda o al semaforo, la guida riprende automaticamente in caso di sosta breve (inferiore a circa 3 secondi). Se trascorre più tempo prima che il veicolo antistante si metta in movimento, il sistema di supporto al conducente si porta nel modo di attesa con funzione di frenata automatica.

1 La funzione si riattiva in uno dei seguenti modi:

- Premere il tasto al volante .
- Premere il pedale dell'acceleratore.

➤ La funzione riprende a seguire il veicolo antistante, se inizia a procedere in marcia avanti entro circa 6 secondi.

#### **Attenzione**

Ritornando alla velocità impostata con il pulsante al volante , si può percepire un notevole aumento di velocità.

#### **Attenzione**

I sistemi di supporto al conducente segnalano solo gli ostacoli rilevati dalla propria unità radar. Pertanto, l'avvertimento potrebbe essere fornito in ritardo oppure non essere fornito affatto.

- Non attendere mai l'avvertimento o l'intervento. Frenare ogni volta che si ritiene necessario.

 **Nota**

I sistemi di supporto al conducente possono mantenere ferma l'automobile per max 10 minuti, quindi si inserisce il freno di stazionamento e la funzione si disattiva.

Per riattivare i sistemi di supporto al conducente, è necessario disinserire il freno di stazionamento.

#### **Interruzione della frenata automatica**

In alcune situazioni, la frenata automatica ad automobile ferma viene interrotta e la funzione si porta nel modo di attesa. I freni si disinseriscono e l'automobile può mettersi in movimento - il conducente deve quindi intervenire e frenare per tenere ferma l'automobile.

Può succedere in una delle seguenti situazioni:

- Il conducente preme il pedale del freno.
- Si inserisce il freno di stazionamento.
- Si porta la leva selettoria in posizione P, N o R.
- Il conducente imposta il Pilot Assist nel modo di attesa.

#### **Inserimento automatico del freno di stazionamento**

Il freno di stazionamento viene applicato se la funzione tiene ferma l'automobile con il freno di servizio e:

- Il conducente apre la portiera o slaccia la cintura di sicurezza.
- La funzione ha tenuto ferma l'automobile per più di circa 10 minuti.
- I freni si surriscaldano.
- Il conducente spegne il motore.

\* Optional/accessorio.

---

## **10.1.2.2. Impostazione della velocità memorizzata per le funzioni del regolatore elettronico della velocità**

È possibile impostare la velocità memorizzata per le funzioni limitatore velocità, regolatore elettronico della velocità e Pilot Assist\*.

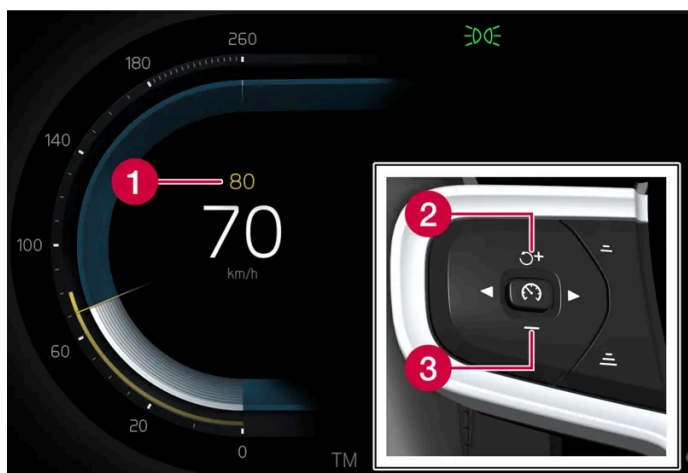

- 1 Velocità memorizzata
- 2 + : Aumenta la velocità memorizzata
- 3 - : Riduce la velocità memorizzata

- 1 Per modificare la velocità memorizzata, premere brevemente i pulsanti al volante + (1) o - (2) oppure tenerli premuti.
    - Premendo **brevemente**: Ogni pressione modifica la velocità a passi di +/- 5 km/h (+/- 5 mph).
    - **Pressione continua**: Rilasciare il pulsante quando l'indicatore di velocità (3) rimarca la velocità desiderata.
- L'ultima impostazione rimane memorizzata.

## Influenza con il pedale dell'acceleratore

Se si aumenta la velocità con il pedale dell'acceleratore prima di premere il pulsante al volante + (1), viene memorizzata la velocità attuale dell'automobile alla pressione del pulsante, a condizione che il conducente tenga il piede sul pedale dell'acceleratore alla pressione del pulsante.

Un temporaneo aumento della velocità con il pedale dell'acceleratore, ad esempio in caso di sorpasso, non modifica l'impostazione - rilasciando il pedale, l'automobile si riporta sull'ultima velocità memorizzata.

## Velocità possibile

### Cambio automatico

Le funzioni di supporto al conducente possono seguire un altro veicolo a velocità da 0 alla velocità massima dell'auto.

Pilot Assist può fornire ausilio alla sterzata a velocità prossime a zero fino a 140 km/h (87 mph).

La velocità minima programmabile è 30 km/h (20 mph). Anche se il sistema riesce a seguire un altro veicolo finché non si ferma, non è possibile selezionare/memorizzare una velocità inferiore a 30 km/h (20 mph).

\* Optional/accessorio.

### 10.1.2.3. Cambio di target con le funzioni del regolatore elettronico della velocità

Il supporto al conducente Pilot Assist\* in combinazione con il cambio automatico offre a determinate velocità una funzionalità di cambio del target.

#### Cambio di target

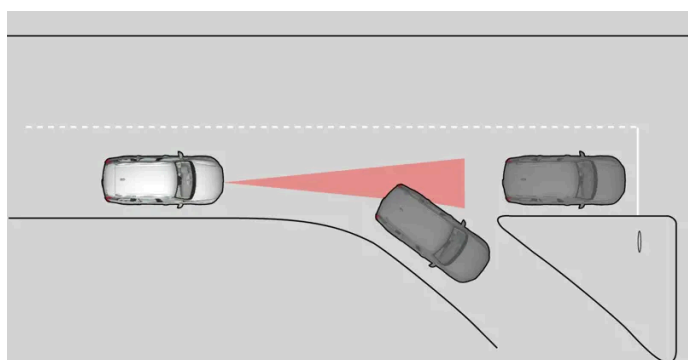

Se il veicolo target antistante sterza improvvisamente potrebbe esserci un veicolo fermo poco più avanti.

Quando il Pilot Assist segue un altro veicolo a velocità **inferiori** a 30 km/h (20 mph) e cambia target per seguire un veicolo fermo, il Pilot Assist frena per adattarsi al veicolo fermo.

#### **Attenzione**

Quando il Pilot Assist segue un altro veicolo a velocità **superiori** a circa 30 km/h (20 mph) e cambia target per seguire un veicolo fermo, il Pilot Assist **ignora** il veicolo fermo e accelera invece alla velocità memorizzata.

- Il conducente deve intervenire e frenare.

#### Modo di attesa automatico per cambio di target

Il Pilot Assist si disattiva e si porta nel modo di attesa:

- se la velocità è inferiore a 5 km/h (3 mph) e il Pilot Assist non riconosce se il target è un veicolo fermo o un altro oggetto, ad esempio un rallentatore di velocità.
- quando la velocità è inferiore a 5 km/h (3 mph) e il veicolo che precede cambia direzione cosicché il Pilot Assist non ha più un veicolo da seguire.

\* Optional/accessorio.

## 10.1.2.4. Pilot Assist\*

Pilot Assist<sup>[1]</sup> può contribuire a mantenere una velocità costante e la distanza temporale preselezionata dal veicolo che precede. Pilot Assist può aiutare il conducente a guidare l'auto fra le demarcazioni laterali della corsia di marcia.

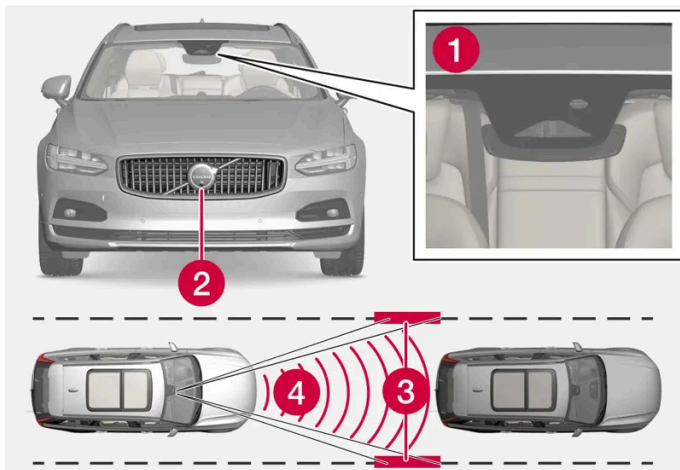

Le unità telecamera e radar misurano la distanza dal veicolo che precede e rilevano le delimitazioni laterali.

- 1 Unità telecamera
- 2 Unità radar
- 3 Rilevamento delle demarcazioni laterali
- 4 Rilevamento della distanza

### Guida al Pilot Assist

Pilot Assist aiuta a sterzare l'automobile e per familiarizzare con la funzione potrebbe essere necessario guidare con Pilot Assist per alcune decine di chilometri. Per poter sfruttare in sicurezza tutti i vantaggi è importante conoscere tutti i campi di applica-

**Il contenuto di questo manuale rappresenta lo stato del manuale d'uso al momento della stampa e potrebbe non essere completamente valido in futuro. Per ulteriori informazioni, consulta la prima pagina per la nota completa di esclusione di responsabilità.**



zione e tutti i limiti della funzione.

La funzione Pilot Assist è destinata principalmente all'utilizzo su autostrade e superstrade, dove può contribuire a una guida più piacevole e rilassata.

Il conducente seleziona la velocità desiderata e la distanza temporale dal veicolo antistante. Il Pilot Assist rileva la distanza dal veicolo antistante e le strisce di delimitazione della corsia di marcia mediante l'unità telecamera. La distanza temporale predefinita è mantenuta mediante un adattamento automatico della velocità, mentre l'assistenza di sterzo assiste simultaneamente il conducente a mantenere l'auto entro la propria corsia di marcia.

Pilot Assist regola la velocità accelerando e frenando. Quando i freni sono utilizzati per regolare la velocità, è del tutto normale che generino un leggero rumore.

Pilot Assist punta a:

- regolare la velocità senza strappi. Il conducente deve intervenire in situazioni di guida che richiedono frenate rapide. Questo può verificarsi in caso di notevoli differenze di velocità o di una frenata brusca del veicolo antistante. A causa dei limiti dell'unità telecamera e radar, l'automobile può essere frenata in modo inaspettato o non essere frenata affatto.
- seguire il veicolo che precede nella propria corsia alla distanza temporale impostata dal conducente. Se l'unità radar non rileva veicoli che precedono, l'automobile manterrà invece la velocità massima scelta dal conducente. Lo stesso accade se la velocità del veicolo che precede aumenta e supera la velocità massima scelta.

## Posizione dell'automobile nella corsia di marcia\*

Quando fornisce l'ausilio alla sterzata, Pilot Assist punta a posizionare l'automobile al centro delle strisce di delimitazione visibili della corsia di marcia. Per una guida più morbida si raccomanda di attendere che l'automobile trovi una posizione adeguata. Il conducente può sempre modificare la posizione aumentando la sterzata. Il conducente deve sempre verificare che l'automobile abbia assunto una posizione sicura nella corsia di marcia.

Se Pilot Assist non colloca l'auto in una posizione appropriata nella corsia di marcia, raccomandiamo di disattivare Pilot Assist o di passare ad Adaptive Cruise Control. Ciò può essere fatto premendo la freccia destra al volante.

## Ausilio alla sterzata\*

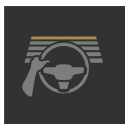

Lo stato attuale dell'ausilio alla sterzata è indicato dal colore del simbolo del volante:

- Il volante acceso indica che l'ausilio alla sterzata è attivato
- Il volante spento (come da illustrazione) indica che l'ausilio alla sterzata è disattivato.

L'intervento dell'ausilio di sterzo di Pilot Assist è basato su una combinazione della rotta del veicolo antistante e delle demarcazioni laterali della corsia di marcia. Il conducente può in qualsiasi momento regolare l'intervento di sterzata di Pilot Assist o sterzare in un'altra direzione, ad es. per cambiare fila o per evitare un ostacolo sulla strada. In questi casi sarà avvertita una resistenza nel volante fintantoché è attivo l'ausilio alla sterzata.

### Disattivazione temporanea dell'ausilio alla sterzata



L'ausilio alla sterzata del Pilot Assist si disattiva automaticamente e riprende a funzionare senza fornire alcun avvertimento.

Quando si azionano gli indicatori di direzione, l'ausilio alla sterzata del Pilot Assist si disattiva temporaneamente. Dopo aver spento gli indicatori di direzione, l'ausilio alla sterzata si riattiva automaticamente se le strisce di delimitazione della corsia di

**Il contenuto di questo manuale rappresenta lo stato del manuale d'uso al momento della stampa e potrebbe non essere completamente valido in futuro. Per ulteriori informazioni, consulta la prima pagina per la nota completa di esclusione di responsabilità.**

marcia sono ancora rilevabili.

Se Pilot Assist non può interpretare la corsia di marcia univocamente, per es. quando l'unità telecamera non vede le demarcazioni della corsia di marcia, Pilot Assist disattiva temporaneamente l'ausilio alla sterzata. Adaptive Cruise Control rimane attivo. L'ausilio alla sterzata si riattiva quando il sistema rileva nuovamente la corsia di marcia. In tal caso, il conducente può essere avvertito della disattivazione temporanea dell'ausilio alla sterzata mediante una leggera vibrazione al volante.

## In curva e quando la strada si divide

Pilot Assist interagisce con il conducente, che pertanto non deve attendere l'ausilio alla sterzata di Pilot Assist ma deve tenersi sempre pronto ad intervenire sterzando, soprattutto in curva.

Quando l'auto si avvicina a un raccordo di uscita o se la corsia di marcia si divide, il conducente deve sterzare verso la corsia di marcia desiderata affinché Pilot Assist possa rilevare la direzione voluta.

## Mani sul volante <sup>[2]</sup>



Il Pilot Assist è operativo a condizione che il conducente mantenga le mani sul volante. È importante che il conducente rimanga costantemente attivo e concentrato sulla guida, in quanto il Pilot Assist non può rilevare tutte le situazioni e potrebbe disattivarsi e attivarsi senza preavviso.

### **Attenzione**

Non attendere l'intervento di tutti i livelli di avvertimento e assistenza dei sistemi, ma agire subito in caso di attivazione di un segnale di avvertimento.

1. Se Pilot Assist rileva che il conducente non tiene le mani sul volante, il sistema avverte con simbolo e messaggio testuale sul display del conducente per esortare a sterzare attivamente l'automobile.
2. Se dopo qualche secondo il sistema continua a rilevare che il conducente non tiene le mani sul volante verrà ripetuta l'esortazione a sterzare attivamente l'auto e verrà emesso simultaneamente un segnale acustico.
3. Se dopo qualche secondo il Pilot Assist rileva ancora che il conducente non tiene le mani sul volante, il segnale acustico si intensifica e la funzione di ausilio alla sterzata si disattiva. Il Pilot Assist deve quindi essere riavviato con il pulsante al volante .
4. In coincidenza con la disattivazione del Pilot Assist vengono emessi ulteriori avvertimenti acustici e luminosi e l'auto viene frenata. Questa frenata avviene a scatti per richiamare l'attenzione del conducente. <sup>[3]</sup> <sup>[2]</sup>
5. Il sistema continua a frenare l'auto fino a bloccarla nella propria corsia e i lampeggiatori di emergenza si accendono <sup>[4]</sup>. <sup>[2]</sup>

## Pendenze ripide e/o carico pesante

Considerare che il Pilot Assist è destinato in primo luogo ad essere usato su strade pianeggianti. La funzione può avere difficoltà a mantenere la distanza corretta dal veicolo che precede in caso di guida su discese ripide – prestare la massima attenzione e tenersi pronti a frenare.

Non utilizzare il Pilot Assist in caso di guida con carico elevato o rimorchio.

Il Pilot Assist non fornisce ausilio alla sterzata se qualcosa è collegato al connettore del gancio di traino.

 **Nota**

Pilot Assist non fornirà ausilio alla sterzata se qualcosa è collegato al connettore del gancio di traino, per es. un rimorchio o un portabiciclette.

## Leggere tutti gli avvertimenti prima dell'uso

 **Attenzione**

- La funzione è un supporto al conducente complementare che semplifica la guida rendendola più sicura, ma non è in grado di gestire tutte le situazioni o le condizioni di traffico, della strada e meteorologiche.
- Si raccomanda al conducente di leggere tutte le sezioni del manuale del proprietario relative a questa funzione, in quanto è necessario comprenderne i limiti prima di utilizzarla.
- Le funzioni di supporto al conducente non possono sostituire l'attenzione e la prudenza del conducente, che è sempre tenuto a guidare in sicurezza, a una velocità adeguata e a una distanza opportuna dagli altri veicoli nonché nel rispetto delle leggi e del codice della strada vigenti.

 **Nota**

La funzione utilizza l'unità telecamera e radar dell'automobile, che presenta alcuni limiti generali.

 **Importante**

La manutenzione dei componenti dei sistemi di supporto al conducente deve essere effettuata solo in officina. Si raccomanda di rivolgersi ad un riparatore autorizzato Volvo.

 **Attenzione**

In determinate circostanze l'ausilio alla sterzata può avere difficoltà ad assistere il conducente adeguatamente o può spegnersi involontariamente: in circostanze del genere ne è sconsigliato l'utilizzo. Di seguito riportiamo alcuni esempi di queste situazioni:

- le strisce di delimitazione delle corsie di marcia sono logorate, usurate, mancano o si intersecano oppure vi sono più sistemi di delimitazione;
- varia la suddivisione in corsie, ad esempio quando una corsia si divide in due oppure due corsie si fondono e in corrispondenza delle uscite;
- in corrispondenza di lavori stradali e improvvise variazioni del fondo stradale, ad esempio se le strisce non indicano più la corsia corretta;
- sulla carreggiata o vicino a essa vi sono bordi o altre linee oltre alle strisce di delimitazione delle corsie, ad esempio cordoli di marciapiedi, giunti o riparazioni del manto stradale, bordi di barriere, bordi della strada o zone di forte ombra;
- la corsia di marcia è stretta o curva;
- la corsia di marcia presenta cunette o dossi.
- le condizioni meteorologiche non sono buone (pioggia, neve, nebbia o nevischio) oppure la visibilità è ridotta a seguito di scarsa illuminazione, controluce, strada bagnata ecc.

Il conducente deve anche prestare attenzione ai seguenti limiti di Pilot Assist:

- Il sistema non è in grado di rilevare marciapiedi alti, barriere e ostacoli provvisori (coni, barriere ecc.). In alternativa, questi ostacoli potrebbero essere rilevati erroneamente come strisce di delimitazione delle corsie, con il rischio che l'automobile venga a contatto con essi. Il conducente deve accertarsi che l'automobile mantenga una distanza adeguata da questi ostacoli.
- Le unità telecamera e radar non sono in grado di rilevare qualsiasi oggetto o ostacolo nell'ambiente stradale, ad esempio avvallamenti nel manto stradale, ostacoli o oggetti stazionari che bloccano anche solo parzialmente la traiettoria impartita.
- Il Pilot Assist non "vede" pedoni, animali ecc.
- La forza dell'ausilio alla sterzata della funzione è limitato, per cui il Pilot Assist non può assistere in ogni circostanza il conducente a sterzare l'auto e a mantenerla in corsia di marcia.
- Nelle automobili dotate di dati cartografici, la funzione può utilizzare le informazioni cartografiche, per cui le prestazioni potrebbero variare.
- Pilot Assist si disattiva quando il servosterzo (in caso di sensibilità dello sterzo dipendente dalla velocità) funziona con potenza ridotta, ad esempio in caso di raffreddamento a seguito di surriscaldamento.

 **Attenzione**

L'ausilio alla sterzata deve essere utilizzato solo se la corsia di marcia è delimitata a entrambi i lati da strisce chiaramente visibili. L'utilizzo in altre circostanze comporta un maggior rischio di contatto con ostacoli adiacenti non rilevabili dalla funzione.

 **Attenzione**

- Questo sistema non previene le collisioni. Il conducente deve sempre tenersi pronto a intervenire se il sistema non rileva un veicolo antistante.
- La funzione non frena costantemente in caso di pedoni, animali e veicoli di piccole dimensioni quali biciclette e motocicli. Inoltre, non frena in caso di rimorchi/semirimorchi bassi, veicoli che procedono in direzione opposta, lenti o fermi né oggetti.
- Non utilizzare la funzione in situazioni complesse, ad esempio in caso di guida in città, agli incroci, su strade scivolose, bagnate o coperte di nevischio, in presenza di pioggia intensa o neve, in condizioni di scarsa visibilità, sulle strade tortuose o sulle rampe di decelerazione/accelerazione.

\* Optional/accessorio.

<sup>[1]</sup> A seconda del mercato, questa funzione può essere di serie oppure opzionale.

<sup>[2]</sup> La funzione è disponibile su specifici mercati.



<sup>[3]</sup> La funzione può variare a seconda dei paesi.

<sup>[4]</sup> Le norme sull'uso dei lampeggiatori di emergenza possono variare da paese a paese.

## 10.1.2.5. Visualizzazione sul display per Pilot Assist\*

La seguente immagine esemplificativa mostra come Pilot Assist\* e Adaptive Cruise Control<sup>[1]</sup> possono essere visualizzati sul display del conducente.

### Indicazione con simbolo

	Il Adaptive Cruise Control è attivo. Pilot Assist è selezionato ma non disponibile. I presupposti per la funzione non sono soddisfatti.
	Il Pilot Assist è attivo.

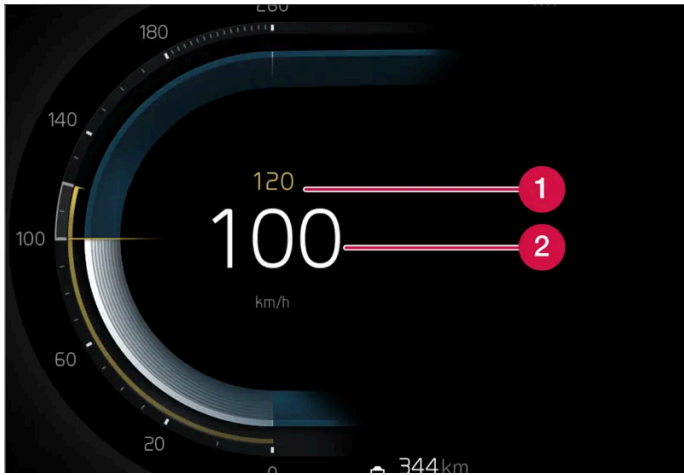

## Velocità



Indicazione delle velocità.

- 1 Velocità memorizzata
- 2 Velocità attuale dell'automobile

## Distanza temporale

	La distanza temporale dal veicolo che precede viene regolata quando il simbolo sul display del conducente visualizza un'auto.
	Quando non è visualizzata un'auto, le funzioni usano la velocità memorizzata.





\* Optional/accessorio.

<sup>[1]</sup> A seconda del mercato, queste funzioni possono essere di serie oppure optional.

---

### 10.1.2.6. Simboli e messaggi per Pilot Assist\*

Il display del conducente può visualizzare una serie di simboli e messaggi concernenti il Pilot Assist<sup>[1]</sup>. Di seguito riportiamo alcuni esempi.

Simbolo	Messaggio	Funzione
	Il simbolo è illuminato. Il simbolo dell'auto è illuminato quando l'auto ha un veicolo davanti cui conformarsi.	L'automobile mantiene la velocità memorizzata/selezionata.
	Richiesta assistenza Pilot Assist Il simbolo è spento	Il sistema non funziona secondo progettazione. Rivolgersi a un riparatore. Pilot Assist è nel modo di attesa.
	Simbolo del volante spento	Indica che l'ausilio alla sterzata è disattivato. Il volante è acceso quando Pilot Assist fornisce ausilio alla sterzata.
	Simbolo per le mani sul volante	Il sistema non rileva che il conducente ha le mani sul volante. Mettere le mani sul volante e sterzare attivamente l'automobile. Il sistema avverte in varie fasi in combinazione con segnali acustici. I lampeggiatori di emergenza si attivano se l'auto deve essere frenata fino al fermo.
	Sensore radar anteriore Sensore bloccato Vedere Manuale del proprietario, Allineamento radar anteriore incompleto oppure Allineamento telecamera anteriore incompleto	Pulire davanti ai sensori dell'unità radar.

Un messaggio può essere cancellato premendo brevemente il pulsante  al centro dei comandi destri al volante.

Se un messaggio persiste, contattare un riparatore – preferibilmente un riparatore autorizzato Volvo.

\* Optional/accessorio.

<sup>[1]</sup> A seconda del mercato, questa funzione può essere di serie oppure opzionale.

## 10.1.2.7. Modo di attesa del Pilot Assist \*

Pilot Assist e Adaptive Cruise Control <sup>[1]</sup> possono essere disattivati e impostati nel modo di attesa. Ciò può avvenire automaticamente o a seguito di intervento del conducente.

Nel modo di attesa, la funzione è selezionata sul display del conducente ma non è attivata. In questo stato le funzioni non gestiscono la velocità, la distanza dal veicolo che precede né forniscono ausilio alla sterzata.

### Modo di attesa a seguito di intervento del conducente

Il Pilot Assist viene disattivato e messo in modo di attesa quando si verifica uno dei seguenti eventi.

- Si utilizza il freno di servizio.
- Si porta la leva selettoria in posizione **N**.
- Si azionano gli indicatori di direzione per più di 1 minuto.
- Il conducente mantiene una velocità superiore a quella memorizzata per più di 1 minuto.

Un temporaneo aumento della velocità con il pedale dell'acceleratore, ad esempio in caso di sorpasso, non modifica l'impostazione - rilasciando il pedale, l'automobile si riporta sull'ultima velocità memorizzata.

 **Attenzione**

- Con Adaptive Cruise Control nel modo di attesa, il conducente deve intervenire e regolare autonomamente velocità e distanza dal veicolo antistante.
- Quando Adaptive Cruise Control senza ausilio alla sterzata è nel modo di attesa e l'automobile si avvicina troppo al veicolo che precede, il conducente può essere invece avvertito dalla funzione avviso distanza\*.

## Modo di attesa automatico

 **Attenzione**

Nel modo di attesa automatico, il conducente viene avvertito da un segnale acustico e un messaggio sul display del conducente.

- Il conducente deve quindi regolare la velocità dell'automobile, frenare all'occorrenza, sterzare e mantenere la distanza di sicurezza dagli altri veicoli.

Il modo di attesa automatico può subentrare nei seguenti casi.

- Uno dei sistemi di cui è dipendente Pilot Assist smette di funzionare, ad esempio il sistema di controllo della stabilità/antisbandamento <sup>[2]</sup>.
- Il conducente apre la portiera del conducente.
- Il conducente slaccia la propria cintura di sicurezza.
- Il regime motore è troppo basso/alto.
- Una o più ruote perdono aderenza.
- La temperatura dei freni è elevata.
- Il freno di stazionamento è attivato.
- Le unità telecamera e radar sono coperte per es. da neve o pioggia intensa (lente della telecamera/onde radar bloccati).
- Velocità inferiore a 5 km/h (3 mph) e Pilot Assist non in grado di accertare se l'ostacolo antistante è un veicolo fermo o un oggetto, ad esempio un rallentatore di velocità.
- Velocità inferiore a 5 km/h (3 mph) e svolta del veicolo antistante, quindi il Pilot Assist non ha più veicoli da seguire.

\* Optional/accessorio.

<sup>[1]</sup> A seconda del mercato, questa funzione può essere di serie oppure opzionale.

<sup>[2]</sup> Electronic Stability Control

---

## 10.1.2.8. Impostazione della distanza temporale dal veicolo che precede



È possibile impostare la distanza temporale desiderata dal veicolo che precede per il Pilot Assist\*.

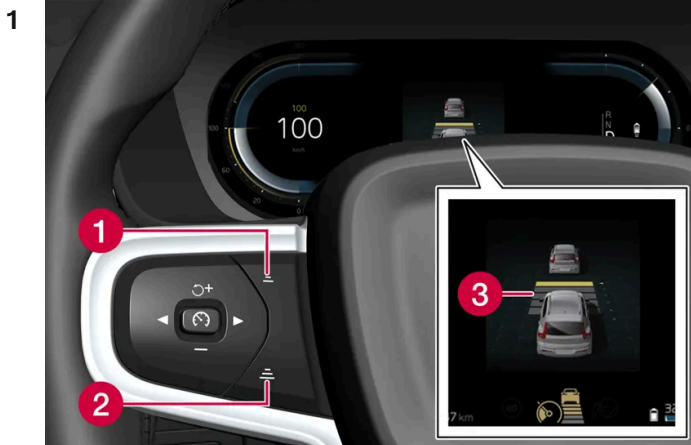

Comando per la distanza temporale.

- ❶ Diminuzione della distanza temporale
- ❷ Aumento della distanza temporale
- ❸ Indicazione della distanza

Premere il pulsante al volante (1) o (2) per diminuire o aumentare la distanza temporale.

➤ L'indicazione della distanza (3) visualizza la distanza temporale attuale.

È possibile selezionare diverse distanze temporali dal veicolo antistante, che vengono visualizzate sul display del conducente con 1-5 linee orizzontali - più linee sono visualizzate, maggiore è la distanza temporale. Un trattino corrisponde a circa 1 secondo, 5 trattini a circa 3 secondi dal veicolo antistante.

Per seguire il veicolo che precede in modo fluido e confortevole, il Pilot Assist consente una notevole variazione della distanza temporale in alcune circostanze. A bassa velocità, quando la distanza si riduce, il Pilot Assist aumenta leggermente la distanza temporale.

**i Nota**

Quando il simbolo sul display del conducente visualizza un'automobile e un volante, Pilot Assist segue il veicolo antistante a una distanza temporale preselezionata.

Quando è visualizzato solamente un volante, non vi sono veicoli antistanti a una distanza adeguata.

**i Nota**

- Più la velocità aumenta, maggiore diventa la distanza in metri a parità di distanza temporale.
- Mantenere sempre la distanza temporale consentita dal codice della strada.
- Se i sistemi di supporto al conducente non reagiscono all'attivazione aumentando la velocità, la distanza temporale dal veicolo antistante potrebbe essere più breve di quella preimpostata.

 **Attenzione**

- Utilizzare sempre una distanza temporale adatta alla situazione attuale del traffico.
- Il conducente deve tener conto che le distanze temporali brevi offrono un tempo limitato per reagire e intervenire in caso di imprevisti nel traffico.

\* Optional/accessorio.

## 10.1.2.9. Differenza fra Pilot Assist\* e mantenimento corsia attivo

Il Pilot Assist è una funzione comfort che può contribuire a mantenere l'automobile nella corsia di marcia e alla distanza desiderata dal veicolo antistante. Il mantenimento corsia attivo<sup>[1]</sup> è una funzione che può aiutare allo stesso modo, in alcune situazioni, a ridurre il rischio che l'automobile esca involontariamente dalla propria corsia di marcia.

### Pilot Assist



Il Pilot Assist può contribuire a mantenere l'automobile fra le strisce di delimitazione della corsia di marcia, una velocità preselezionata e una distanza temporale preimpostata dal veicolo che precede. La funzione può assistere anche a mantenere una posizione corretta nella corsia di marcia facendo assegnamento sulle linee laterali di demarcazione della corsia di marcia.

#### Come funziona il Pilot Assist?

- Può contribuire a mantenere l'automobile nella corsia di marcia fornendo, in determinate situazioni, un ausilio alla sterzata.
- Può contribuire a mantenere la velocità preselezionata o la distanza dal veicolo antistante accelerando e frenando.

#### Come si può verificare se il Pilot Assist è attivo?

L'attivazione del Pilot Assist è segnalata dai simboli sul display del conducente.

	Il Adaptive Cruise Control è attivo. Pilot Assist è selezionato ma non disponibile. I presupposti per la funzione non sono soddisfatti.
	Il Pilot Assist è attivo.

### Mantenimento corsia attivo

Il mantenimento corsia attivo può assistere il conducente con un ausilio alla sterzata e/o avvisarlo quando l'automobile sta per uscire involontariamente dalla propria corsia di marcia. La funzione è attiva nell'intervallo di velocità 65-180 km/h (40-112 mph) nelle strade con strisce di delimitazione chiaramente visibili.

#### Come funziona il mantenimento corsia attivo?

- Il mantenimento corsia attivo può assistere il conducente riportando l'automobile nella corsia di marcia e/o avvertendolo vibrazioni nel volante.

#### Come si può verificare se il mantenimento corsia attivo è inserito?

Lo stato della funzione è indicato dai simboli sul display del conducente.



LKA è disponibile, ma né la linea destra né la linea sinistra possono essere lette, oppure i presupposti per LKA non sono soddisfatti.



LKA è disponibile ed è possibile leggere sia la linea destra che la linea sinistra.



Può essere letta solo la linea sinistra.



Può essere letta solo la linea destra.



LKA fornisce ausilio di sterzo per riportare l'auto nella corsia di marcia e/o avverte mediante vibrazioni nel volante.



LKA fornisce ausilio di sterzo per riportare l'auto nella corsia di marcia e/o avverte mediante vibrazioni nel volante.



LKA è disattivata.



LKA non è disponibile a causa di un problema rilevato.

#### **Attenzione**

La responsabilità di una guida sicura spetta sempre al conducente. Si raccomanda al conducente di leggere tutte le sezioni del manuale del proprietario relative a questa funzione prima di utilizzarla.

**! Attenzione**

- La funzione è un supporto al conducente complementare che semplifica la guida rendendola più sicura, ma non è in grado di gestire tutte le situazioni o le condizioni di traffico, della strada e meteorologiche.
- Si raccomanda al conducente di leggere tutte le sezioni del manuale del proprietario relative a questa funzione, in quanto è necessario comprenderne i limiti prima di utilizzarla.
- Le funzioni di supporto al conducente non possono sostituire l'attenzione e la prudenza del conducente, che è sempre tenuto a guidare in sicurezza, a una velocità adeguata e a una distanza opportuna dagli altri veicoli nonché nel rispetto delle leggi e del codice della strada vigenti.

\* Optional/accessorio.

[1] Lane Keeping Aid(LKA)

## 10.1.2.10. Avvertimento dalle funzioni del regolatore elettronico della velocità per rischio di collisione

Il sistema di supporto al conducente Pilot Assist\* può avvertire il conducente se la distanza dal veicolo che precede si riduce all'improvviso eccessivamente.

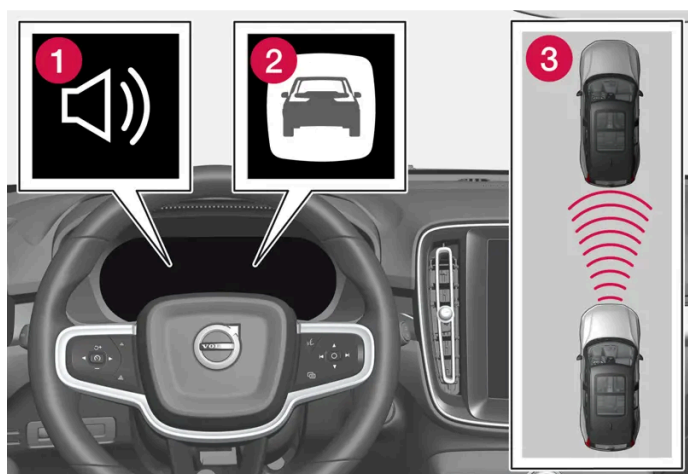

Segnale acustico e simbolo dell'indicatore di collisione

- 1 Segnale acustico in caso di rischio di collisione
- 2 Simbolo di avvertimento per rischio di collisione
- 3 Misurazione della distanza con le unità telecamera e radar

Pilot Assist utilizza circa il 40% della potenza del freno di servizio. Se occorre frenare con più forza di quella applicata dai sistemi di supporto al conducente e il conducente non frena, si attivano l'allarme visivo e il segnale acustico per avvertire il conducente che deve intervenire immediatamente.

 **Attenzione**

I sistemi di supporto al conducente segnalano solo i veicoli rilevati dal proprio gruppo radar. Pertanto, l'avvertimento potrebbe essere fornito in ritardo oppure non essere fornito affatto. Non attendere mai l'avvertimento. Frenare ogni volta che si ritiene necessario.



Simbolo dell'indicatore di collisione sul parabrezza

Se l'automobile è dotata di Head-Up Display\*, l'avvertimento viene visualizzato con un simbolo lampeggiante sul parabrezza.

 **Nota**

I segnali di avvertimento visivi sul parabrezza possono essere poco visibili in presenza di forte luce solare, riflessi, forti variazioni di luminosità oppure se il conducente indossa occhiali da sole o non ha lo sguardo rivolto in avanti.

\* Optional/accessorio.

---

## 10.1.3. Assistenza al sorpasso

---

### 10.1.3.1. Assistenza al sorpasso \*

L'assistenza al sorpasso può assistere il conducente nelle manovre di sorpasso. La funzione può essere utilizzata con il Pilot Assist\*.

Quando il Pilot Assist segue un altro veicolo e il conducente aziona l'indicatore di direzione sinistro per segnalare che intende effettuare un sorpasso<sup>[1]</sup>, i sistemi possono intervenire in suo aiuto accelerando brevemente l'automobile verso il veicolo che precede **prima** che l'automobile sia uscita nella corsia di sorpasso.

La funzione ritarda quindi la decelerazione per evitare una frenata precoce quando l'automobile si avvicina a un veicolo più lento.

**Il contenuto di questo manuale rappresenta lo stato del manuale d'uso al momento della stampa e potrebbe non essere completamente valido in futuro. Per ulteriori informazioni, consulta la prima pagina per la nota completa di esclusione di responsabilità.**

La funzione resta attiva finché il veicolo non è stato sorpassato.

 **Attenzione**

Ricordare che questa funzione si può attivare in diverse situazioni, non soltanto in caso di sorpasso, ad esempio quando si aziona l'indicatore di direzione per segnalare un cambio di corsia o l'imbocco di uno svincolo. In queste situazioni, l'automobile accelera brevemente.

 **Attenzione**

- La funzione è un supporto al conducente complementare che semplifica la guida rendendola più sicura, ma non è in grado di gestire tutte le situazioni o le condizioni di traffico, della strada e meteorologiche.
- Si raccomanda al conducente di leggere tutte le sezioni del manuale del proprietario relative a questa funzione, in quanto è necessario comprenderne i limiti prima di utilizzarla.
- Le funzioni di supporto al conducente non possono sostituire l'attenzione e la prudenza del conducente, che è sempre tenuto a guidare in sicurezza, a una velocità adeguata e a una distanza opportuna dagli altri veicoli nonché nel rispetto delle leggi e del codice della strada vigenti.

\* Optional/accessorio.

<sup>[1]</sup> Solo per l'indicatore sinistro nelle auto con guida a sinistra e per il destro nelle auto con guida a destra.

---

## 10.1.3.2. Utilizzo dell'assistenza al sorpasso \*

L'assistenza al sorpasso può essere usata con Pilot Assist\* e Adaptive Cruise Control. Per utilizzare l'assistenza al sorpasso si devono soddisfare alcune condizioni.

Per attivare l'assistenza al sorpasso è necessario che:

- vi sia un veicolo che precede (veicolo target)
- l'automobile proceda a una **velocità effettiva** di almeno 70 km/h (43 mph)
- la **velocità selezionata** sia sufficiente a garantire un sorpasso in condizioni di sicurezza.

Per avviare l'assistenza al sorpasso:

**1** Azionare gli indicatori di direzione.

Utilizzare gli indicatori di direzione sinistri nelle automobili con guida a sinistra oppure destri nelle automobili con guida a destra.

- Per agevolare il sorpasso, l'assistenza al sorpasso dà inizio all'accelerazione e accorcia la distanza temporale dal veicolo che precede per un tempo limitato. Se il sorpasso non viene effettuato, il sistema ripristina la distanza temporale preimpostata.

 **Attenzione**

Il conducente deve essere pronto a gestire eventuali variazioni durante l'utilizzo dell'assistenza al sorpasso, perché questa funzione in alcune situazioni potrebbe eseguire un'accelerazione indesiderata.

Pertanto, è opportuno evitare alcune situazioni, ad esempio se:

- l'automobile si avvicina a un'uscita e il conducente intende svoltare nella direzione corrispondente al normale sorpasso
- il veicolo antistante rallenta prima che l'automobile si sia immessa nella corsia di sorpasso
- i veicoli nella corsia di sorpasso rallentano
- si guida un'automobile con guida a destra in un Paese con guida a sinistra (o viceversa).

Situazioni del genere possono essere evitate impostando temporaneamente il Pilot Assist nel modo di attesa.

\* Optional/accessorio.

---

## 10.1.4. Funzioni del regolatore elettronico della velocità

Vi sono diverse funzioni di supporto che aiutano il conducente a mantenere una velocità adeguata in base alla situazione. La seguente panoramica permette di distinguerle più facilmente.

Si raccomanda al conducente di leggere tutte le sezioni del manuale del proprietario relative a una specifica funzione, in quanto è necessario comprenderne i limiti prima di utilizzarla.

	Limitatore di velocità <sup>[1]</sup>	Limitatore di velocità automatico* <sup>[2]</sup>	Regolatore elettronico della velocità <sup>[3]</sup>	Adaptive Cruise Control <sup>[4]</sup>	Pilot Assist* <sup>[4]</sup>
Simbolo sul display del conducente					
Breve descrizione	Il conducente regola la velocità con il pedale dell'acceleratore, ma il limitatore di velocità evita che venga superata involontariamente la velocità massima preselezionata/impostata.	Il limitatore di velocità automatico utilizza le informazioni sui limiti di velocità fornite dalla funzione indicazioni sui segnali stradali* per adeguare automaticamente la velocità massima dell'automobile.	Il regolatore elettronico della velocità aiuta il conducente a mantenere una velocità costante, per un'esperienza di guida più rilassante, ad esempio, in autostrada e sulle strade extraurbane rettilinee con traffico regolare.	Il Adaptive Cruise Control può contribuire a mantenere una velocità costante e la distanza temporale preselezionata dal veicolo che precede.	Il Pilot Assist può aiutare il conducente a guidare l'automobile fra le strisce di delimitazione della corsia di marcia con l'ausilio alla sterzata nonché a mantenere una velocità costante e la distanza temporale preimpostata dal veicolo antistante.

[1] Speed Limiter

\* Optional/accessorio.

[2] Automatic Speed Limiter

[3] Cruise Control

[4] A seconda del mercato, questa funzione può essere di serie oppure opzionale.

## 10.1.5. Pulsanti al volante per le funzioni del regolatore elettronico della velocità

La funzione del regolatore elettronico della velocità selezionata sul display centrale può essere gestita con la pulsantiera al volante sinistra. Ciò vale per limitatore di velocità (SL<sup>[1]</sup>)\*, limitatore di velocità automatico (ASL<sup>[2]</sup>), regolatore elettronico della velocità (CC<sup>[3]</sup>), Pilot Assist\*, Intelligent Speed Assist e Adaptive Cruise Control\*.

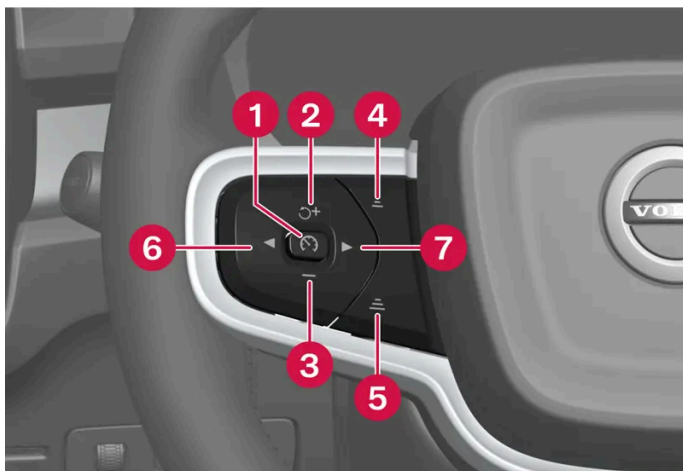

Pulsanti per le funzioni del regolatore elettronico della velocità

- 1** : **Dal modo di attesa** – Attiva la funzione selezionata e memorizza la velocità corrente. : **Dalla modalità attiva** – Imposta la funzione nel modo di attesa.  
**2** : **Dal modo di attesa** – Attiva la funzione selezionata e riprende la velocità memorizzata. **+**: **Dalla modalità attiva** – Aumenta la velocità memorizzata.

Il contenuto di questo manuale rappresenta lo stato del manuale d'uso al momento della stampa e potrebbe non essere completamente valido in futuro. Per ulteriori informazioni, consulta la prima pagina per la nota completa di esclusione di responsabilità.



- 3 — : Riduce la velocità memorizzata.
- 4 ≡ : Diminuisce la distanza temporale dal veicolo che precede.
- 5 ≡ : Aumenta la distanza temporale dal veicolo che precede.
- 6 ◀ : Attiva e disattiva Intelligent Speed Assist<sup>[4]</sup>.
- 7 ▶ : Cambia fra Pilot Assist\* e Adaptive Cruise Control\*.

### **Attenzione**

- La funzione è un supporto al conducente complementare che semplifica la guida rendendola più sicura, ma non è in grado di gestire tutte le situazioni o le condizioni di traffico, della strada e meteorologiche.
- Si raccomanda al conducente di leggere tutte le sezioni del manuale del proprietario relative a questa funzione, in quanto è necessario comprenderne i limiti prima di utilizzarla.
- Le funzioni di supporto al conducente non possono sostituire l'attenzione e la prudenza del conducente, che è sempre tenuto a guidare in sicurezza, a una velocità adeguata e a una distanza opportuna dagli altri veicoli nonché nel rispetto delle leggi e del codice della strada vigenti.

<sup>[1]</sup> Speed Limiter

\* Optional/accessorio.



<sup>[2]</sup> Automatic Speed Limiter

<sup>[3]</sup> Cruise Control

<sup>[4]</sup> La funzione è disponibile su specifici mercati.

## 10.1.6. Selezionare e attivare le funzioni del regolatore elettronico della velocità

Una specifica funzione del regolatore elettronico della velocità può essere selezionata dal display centrale per la successiva attivazione con il pulsante al volante. Ciò vale per limitatore di velocità, regolatore elettronico della velocità (CC<sup>[1]</sup>), Pilot Assist\* e Adaptive Cruise Control\*.

- 1 Premere  sul display centrale.
- 2 Premere **Guida** per attivare la funzione desiderata.
- 3 Quando la funzione desiderata è selezionata – premere il pulsante al volante  per attivare.
  - Il simbolo sul display del conducente si accende – la funzione si avvia e la velocità corrente viene memorizzata come velocità massima.
- 4 Se la funzione entra in modo di attesa – premere il pulsante al volante  per riattivare.
  - Le marcature del regolatore elettronico della velocità del display centrale si accendono – l'auto, successivamente, riprende a seguire la velocità memorizzata per ultima.

- 5 Usare il pulsante al volante ► per passare fra Pilot Assist\* e Adaptive Cruise Control\*.

Per ottenere Pilot Assist all'attivazione delle funzioni del regolatore elettronico di velocità a ogni nuovo ciclo di guida:

- 1 Premere  sul display centrale.
- 2 Premere **Guida**.
- 3 Attivare **Pilot Assist** come impostazione predefinita.

 **Attenzione**

Ritornando alla velocità impostata con il pulsante al volante , si può percepire un notevole aumento di velocità.

## Presupposti

Per poter avviare una delle funzioni devono essere soddisfatti alcuni presupposti.

### Limitatore di velocità e limitatore di velocità automatico

- Il limitatore di velocità può essere attivato solo a motore acceso.
- La velocità max memorizzabile deve essere superiore a 30 km/h (20 mph).

### Regolatore elettronico della velocità

- Per avviare il regolatore elettronico della velocità dal modo di attesa è necessario che l'automobile proceda ad almeno 30 km/h (20 mph).

### Adaptive Cruise Control

- Il conducente deve avere allacciato la cintura di sicurezza e la portiera del conducente deve essere chiusa.
- Deve essere presente un veicolo antistante (veicolo target) a una distanza adeguata oppure la velocità attuale deve essere superiore a 15 km/h (9 mph).

### Pilot Assist

- Il conducente deve avere allacciato la cintura di sicurezza e la portiera del conducente deve essere chiusa.
- Le strisce di delimitazione della corsia di marcia devono essere visibili e rilevabili dall'automobile.
- Deve essere presente un veicolo antistante (veicolo target) a una distanza adeguata oppure la velocità attuale deve essere superiore a 15 km/h (9 mph).
- La velocità non deve essere superiore a 140 km/h (87 mph).
- Il conducente deve tenere le mani sul volante.

[1] Cruise Control

\* Optional/accessorio.

---

## 10.1.7. Disattivare le funzioni del regolatore elettronico della velocità

Le funzioni del regolatore elettronico della velocità possono essere disattivate con il pulsante al volante. La funzione entra conseguentemente nel modo di attesa. Ciò vale per limitatore di velocità (SL<sup>[1]</sup>), limitatore di velocità automatico (ASL<sup>[2]</sup>), regolatore elettronico della velocità (CC<sup>[3]</sup>) e Pilot Assist\*.

- 1 Premere il tasto al volante .
- Il simbolo e le marcature sul display del conducente si spengono – la funzione del regolatore elettronico della velocità viene impostata in modo di attesa.

Quando sul display centrale viene selezionata un'altra funzione, il simbolo e la marcatura per la funzione precedentemente selezionata sul display del conducente vengono nascosti, e pertanto viene cancellata la velocità massima impostata/memorizzata.

### **Attenzione**

Quando le funzioni del regolatore elettronico della velocità sono nel modo di attesa, il conducente deve intervenire e regolare autonomamente velocità e distanza dal veicolo che precede.

[1] Speed Limiter

[2] Automatic Speed Limiter

[3] Cruise Control

\* Optional/accessorio.

---

## 10.1.8. Intelligent Speed Assist (ISA)

Intelligent Speed Assist aiuta il conducente a non superare i limiti di velocità mediante avvisi di vario tipo ed eventuale limitazione della potenza di propulsione dell'auto.

## Guida al Intelligent Speed Assist



Quando la velocità dell'auto supera un limite di velocità fornito dal sistema informativo della segnaletica stradale, Intelligent Speed Assist avvisa il conducente mediante segnali acustici e il lampeggio dell'icona del limite di velocità. Il conducente può attivare e disattivare gli avvisi acustici mediante il pulsante al volante di sinistra ◀. L'avviso acustico si attiva un paio di secondi dopo che l'icona del limite di velocità inizia a lampeggiare e varia in base alla dimensione dell'eccesso di velocità. La lunghezza e la ripetizione dell'avviso acustico dipendono dal comportamento di guida. Il conducente può interrompere l'avviso se ha intenzione di rallentare.

### Risposta adattiva del pedale

Gli avvisi acustici di Intelligent Speed Assist possono essere rimpiazzati dalla risposta adattiva del pedale, che assiste il conducente ad osservare i limiti di velocità limitando la potenza di propulsione dell'auto. La funzione viene disattivata temporaneamente premendo di più il pedale. È ancora possibile usare il pulsante al volante di sinistra ◀ per attivare o disattivare la funzione.

La funzione viene attivata dal display centrale.

- 1 Premere 
- 2 Selezionare **Supporto al conducente**>**Gestione intelligente della velocità**
- 3 Attivazione di **Risposta adattiva del pedale**

#### Nota

Quando Pilot Assist o Adaptive Cruise Control sono in uso, l'avviso acustico non può essere rimpiazzato dalla risposta adattiva del pedale.

#### Nota

L'auto è progettata per soddisfare i requisiti del Regolamento UE sull'adattamento intelligente della velocità. La finalità del regolamento è rendere più sicura la guida mediante funzioni che invogliano a mantenere una velocità inferiore ai limiti del codice stradale.

## 10.2. Avvertimento distanza

## 10.2.1. Avviso distanza\*

La funzione avviso distanza<sup>[1]</sup> può assistere il conducente avvisandolo che la distanza temporale dal veicolo che precede potrebbe essere troppo breve. Per visualizzare l'avviso distanza, l'automobile deve essere dotata di Head-Up Display\*.

Nelle auto dotate di Head-Up Display viene visualizzato un simbolo sul parabrezza quando la distanza temporale dal veicolo che precede si abbassa al disotto di un certo limite.

L'avviso distanza è attivo a velocità superiori a 30 km/h (20 mph) e reagisce solo ai veicoli che procedono nello stesso senso di marcia davanti all'automobile. Non vengono fornite informazioni sulla distanza in merito a veicoli che procedono nel senso di marcia opposto, lentamente o sono fermi.

### Nota

I segnali di avvertimento visivi sul parabrezza possono essere poco visibili in presenza di forte luce solare, riflessi, forti variazioni di luminosità oppure se il conducente indossa occhiali da sole o non ha lo sguardo rivolto in avanti.

### Nota

L'avvertimento distanza è disattivato quando è attivo il Pilot Assist\*.

### Attenzione

L'avviso distanza reagisce solo se la distanza temporale dal veicolo che precede scende sotto un certo limite; la velocità della propria auto non viene influenzata.

### Attenzione

- La funzione è un supporto al conducente complementare che semplifica la guida rendendola più sicura, ma non è in grado di gestire tutte le situazioni o le condizioni di traffico, della strada e meteorologiche.
- Si raccomanda al conducente di leggere tutte le sezioni del manuale del proprietario relative a questa funzione, in quanto è necessario comprenderne i limiti prima di utilizzarla.
- Le funzioni di supporto al conducente non possono sostituire l'attenzione e la prudenza del conducente, che è sempre tenuto a guidare in sicurezza, a una velocità adeguata e a una distanza opportuna dagli altri veicoli nonché nel rispetto delle leggi e del codice della strada vigenti.

\* Optional/accessorio.

<sup>[1]</sup> Distance Alert

## 10.2.2. Limiti dell'avviso distanza

Il contenuto di questo manuale rappresenta lo stato del manuale d'uso al momento della stampa e potrebbe non essere completamente valido in futuro. Per ulteriori informazioni, consulta la prima pagina per la nota completa di esclusione di responsabilità.

L'avviso distanza<sup>[1]</sup> può avere una funzionalità limitata in determinate situazioni. La funzione è disponibile solamente nelle automobili in grado di visualizzare informazioni sul parabrezza per mezzo dell'Head-Up Display\*.

**⚠ Attenzione**

- La dimensione di un veicolo può avere impatto sulla capacità di essere rilevato e ciò può comportare che l'avvertimento si accenda a una distanza temporale più breve o che l'avvertimento venga temporaneamente a mancare.
- A velocità molto elevate, l'avvertimento potrebbe accendersi a una distanza temporale più breve a causa dei limiti di copertura dell'unità radar.

**i Nota**

Questa funzione utilizza le unità radar e/o telecamera a cui sono associati alcuni limiti generali.

<sup>[1]</sup> Distance Alert

\* Optional/accessorio.

## 10.2.3. Impostazione della distanza temporale dal veicolo che precede

È possibile impostare la distanza temporale desiderata dal veicolo che precede per il Pilot Assist\*.

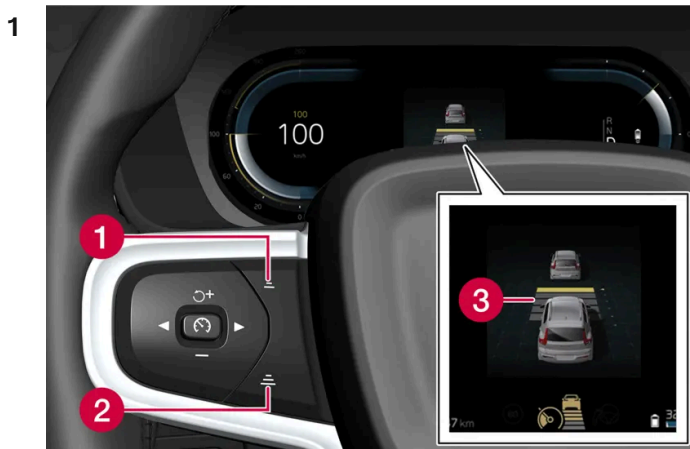

Comando per la distanza temporale.

- 1 Diminuzione della distanza temporale
- 2 Aumento della distanza temporale
- 3 Indicazione della distanza

Premere il pulsante al volante (1) o (2) per diminuire o aumentare la distanza temporale.

➤ L'indicazione della distanza (3) visualizza la distanza temporale attuale.

È possibile selezionare diverse distanze temporali dal veicolo antistante, che vengono visualizzate sul display del conducente con 1-5 linee orizzontali - più linee sono visualizzate, maggiore è la distanza temporale. Un trattino corrisponde a circa 1 secondo, 5 trattini a circa 3 secondi dal veicolo antistante.

Per seguire il veicolo che precede in modo fluido e confortevole, il Pilot Assist consente una notevole variazione della distanza temporale in alcune circostanze. A bassa velocità, quando la distanza si riduce, il Pilot Assist aumenta leggermente la distanza temporale.

 **Nota**

Quando il simbolo sul display del conducente visualizza un'automobile e un volante, Pilot Assist segue il veicolo antistante a una distanza temporale preselezionata.

Quando è visualizzato solamente un volante, non vi sono veicoli antistanti a una distanza adeguata.

 **Nota**

- Più la velocità aumenta, maggiore diventa la distanza in metri a parità di distanza temporale.
- Mantenere sempre la distanza temporale consentita dal codice della strada.
- Se i sistemi di supporto al conducente non reagiscono all'attivazione aumentando la velocità, la distanza temporale dal veicolo antistante potrebbe essere più breve di quella preimpostata.

 **Attenzione**

- Utilizzare sempre una distanza temporale adatta alla situazione attuale del traffico.
- Il conducente deve tener conto che le distanze temporali brevi offrono un tempo limitato per reagire e intervenire in caso di imprevisti nel traffico.

\* Optional/accessorio.

---

## 10.2.4. Avvertimento dalle funzioni del regolatore elettronico della velocità per rischio di collisione

Il sistema di supporto al conducente Pilot Assist\* può avvertire il conducente se la distanza dal veicolo che precede si riduce all'improvviso eccessivamente.



Segnale acustico e simbolo dell'indicatore di collisione

- 1 Segnale acustico in caso di rischio di collisione
- 2 Simbolo di avvertimento per rischio di collisione
- 3 Misurazione della distanza con le unità telecamera e radar

Pilot Assist utilizza circa il 40% della potenza del freno di servizio. Se occorre frenare con più forza di quella applicata dai sistemi di supporto al conducente e il conducente non frena, si attivano l'allarme visivo e il segnale acustico per avvertire il conducente che deve intervenire immediatamente.

 **Attenzione**

I sistemi di supporto al conducente segnalano solo i veicoli rilevati dal proprio gruppo radar. Pertanto, l'avvertimento potrebbe essere fornito in ritardo oppure non essere fornito affatto. Non attendere mai l'avvertimento. Frenare ogni volta che si ritiene necessario.



Simbolo dell'indicatore di collisione sul parabrezza

Se l'automobile è dotata di Head-Up Display\*, l'avvertimento viene visualizzato con un simbolo lampeggiante sul parabrezza.



**i Nota**

I segnali di avvertimento visivi sul parabrezza possono essere poco visibili in presenza di forte luce solare, riflessi, forti variazioni di luminosità oppure se il conducente indossa occhiali da sole o non ha lo sguardo rivolto in avanti.

\* Optional/accessorio.

## 10.3. Blind Spot Information

### 10.3.1. BLIS \*

Il BLIS<sup>[1]</sup> è una funzione progettata per assistere il conducente a rilevare veicoli a fianco e diagonalmente dietro l'automobile e fornire assistenza in caso di traffico intenso su strade a più corsie.



Posizione della spia BLIS

Il BLIS è un dispositivo di assistenza che avverte il conducente nei seguenti casi:

- veicoli nell'angolo cieco

- veicoli in rapido avvicinamento nelle corsie all'immediata destra o sinistra.

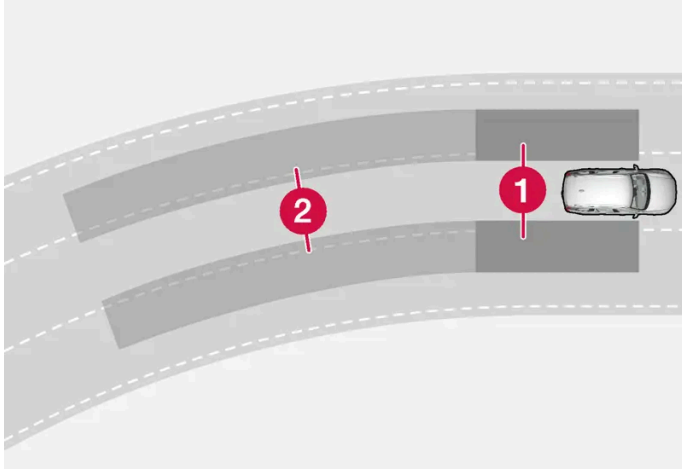

Principio di intervento del BLIS

- 1 Zona dell'angolo cieco
- 2 Zona per veicoli in rapido avvicinamento

Il sistema è progettato per reagire se:

- l'automobile viene sorpassata da altri veicoli
- un altro veicolo si avvicina velocemente alla propria auto.

Quando il BLIS rileva un veicolo nella zona 1 o un veicolo in rapido avvicinamento nella zona 2, si accende a luce fissa la spia di segnalazione presso il retrovisore esterno destro o sinistro. Se il conducente attiva gli indicatori di direzione sul lato interessato dall'avvertimento, la spia inizia a lampeggiare con un'intensità maggiore.

Il BLIS è attivo quando l'automobile procede a velocità superiori a 12 km/h (7 mph).

BLIS reagisce ai veicoli sorpassanti che marcano fino a 100 km/h (62 mph) più velocemente del proprio veicolo.

**i Nota**

La spia si accende sul lato dell'automobile in cui il sistema ha rilevato il veicolo. Se l'automobile viene sorpassata da entrambi i lati contemporaneamente, si accendono entrambe le spie.

**! Attenzione**

- La funzione è un supporto al conducente complementare che semplifica la guida rendendola più sicura, ma non è in grado di gestire tutte le situazioni o le condizioni di traffico, della strada e meteorologiche.
- Si raccomanda al conducente di leggere tutte le sezioni del manuale del proprietario relative a questa funzione, in quanto è necessario comprenderne i limiti prima di utilizzarla.
- Le funzioni di supporto al conducente non possono sostituire l'attenzione e la prudenza del conducente, che è sempre tenuto a guidare in sicurezza, a una velocità adeguata e a una distanza opportuna dagli altri veicoli nonché nel rispetto delle leggi e del codice della strada vigenti.

\* Optional/accessorio.

Il contenuto di questo manuale rappresenta lo stato del manuale d'uso al momento della stampa e potrebbe non essere completamente valido in futuro. Per ulteriori informazioni, consulta la prima pagina per la nota completa di esclusione di responsabilità.

## 10.3.2. Messaggi relativi a BLIS\*

Il display del conducente può visualizzare una serie di messaggi relativi a BLIS<sup>[1]</sup>. Di seguito riportiamo alcuni esempi.

Messaggio	Funzione
Sensore angolo cieco Richiesta assistenza	Il sistema non funziona secondo progettazione. Rivolgersi a un riparatore <sup>[2]</sup> .
Sistema angolo cieco disattivo Rimorchio collegato	BLIS e Cross Traffic Alert* si disattivano quando si collega un rimorchio all'impianto elettrico dell'automobile.

Un messaggio può essere cancellato premendo brevemente il pulsante  al centro dei comandi destri al volante.

Se un messaggio persiste, contattare un riparatore – preferibilmente un riparatore autorizzato Volvo.

\* Optional/accessorio.

[1] Blind Spot Information

[2] Si raccomanda un riparatore autorizzato Volvo.

## 10.3.3. Limiti di BLIS\*

Le prestazioni della funzione BLIS<sup>[1]</sup> potrebbero essere limitate in alcune situazioni.



Tenere pulita l'area evidenziata, sia sul lato sinistro che sul lato destro

Esempi di limiti:

- Sporco, ghiaccio e neve sopra i sensori possono pregiudicare il corretto funzionamento dei sistemi e disabilitare gli avvertimenti.

- La funzione BLIS si disattiva automaticamente se si collega un rimorchio, un portabiciclette o simile all'impianto elettrico dell'automobile.
- Per ottimizzare le prestazioni del BLIS, non montare portabiciclette, corde di fissaggio del carico o simili sul gancio di traino dell'automobile.

 **Attenzione**

- Il BLIS non si attiva nelle curve strette.
- Il BLIS non si attiva in retromarcia.

 **Nota**

La funzione utilizza le unità radar dell'automobile, le quali hanno alcune limitazioni generali.

\* Optional/accessorio.

<sup>[1]</sup> Blind Spot Information

---

## 10.4. Cross Traffic Alert

---

### 10.4.1. Avvertimento e freno automatico in retromarcia\*

L'auto è dotata di sistemi che possono aiutare il conducente a rilevare ostacoli in sede di retromarcia e che possono anche frenare automaticamente se il conducente non reagisce in tempo.

Le funzioni Rear Auto Brake (RAB) e Cross Traffic Alert (CTA)\* sono attive solo se l'auto rotola all'indietro o se è selezionata la retromarcia.

Se viene rilevato un ostacolo:

1. Si attiva un segnale acustico di avvertimento e la grafica per l'assistenza al parcheggio si accende per indicare la posizione dell'ostacolo.
2. Se il conducente trascurava l'avvertimento e una collisione è inevitabile, l'auto può essere frenata automaticamente e se così verrà visualizzato un messaggio che spiega il motivo della frenata automatica.

Premendo decisamente sul pedale acceleratore, l'auto procede in retromarcia anche in caso di frenata automatica.

### **Attenzione**

- Le funzioni sono supporti al conducente complementari che semplificano la guida rendendola più sicura, ma non sono in grado di gestire tutte le situazioni o le condizioni di traffico, stradali e meteorologiche.
- Si raccomanda al conducente di leggere tutte le sezioni del manuale del proprietario relative a queste funzioni, in quanto è necessario comprenderne i limiti prima di utilizzarle.
- Le funzioni di supporto al conducente non possono sostituire l'attenzione e la prudenza del conducente, che è sempre tenuto a guidare in sicurezza, a una velocità adeguata e a una distanza opportuna dagli altri veicoli nonché nel rispetto delle leggi e del codice della strada vigenti.

### **Nota**

Le funzioni utilizzano le unità telecamera e radar dell'automobile, unità che presentano alcuni limiti generali.

## Ostacoli perpendicolarmente dietro l'auto

Rear Auto Brake è progettata per assistere il conducente a rilevare ostacoli stazionari che potrebbero trovarsi perpendicolarmente dietro l'auto in sede di retromarcia.

Questa funzione è progettata in primo luogo per rilevare ostacoli stazionari più alti del paraurti posteriore, e per es. non i veicoli in movimento.

L'intervento dei freni con Rear Auto Brake è attivo a velocità inferiori a 10 km/h (6 mph).

La disattivazione del freno automatico è richiesta prima di un autolavaggio e può essere opportuna per evitare interventi indesiderati, per es. in caso di retromarcia in presenza di erba alta.

## Ostacoli dai lati

Cross Traffic Alert è progettato per aiutare il conducente a rilevare i veicoli che procedono trasversalmente dietro l'automobile durante la retromarcia.

Questa funzione è progettata per rilevare in primo luogo veicoli grandi in movimento. In circostanze favorevoli può rilevare anche oggetti di dimensioni minori quali biciclette e pedoni.

L'intervento dei freni con Cross Traffic Alert è attivo a velocità inferiori a 15 km/h (9 mph).

La disattivazione del freno automatico è richiesta prima di un autolavaggio e può essere opportuna per evitare interventi indesiderati, per es. in caso di retromarcia in presenza di erba alta.

## Esempi di rilevamento e limiti

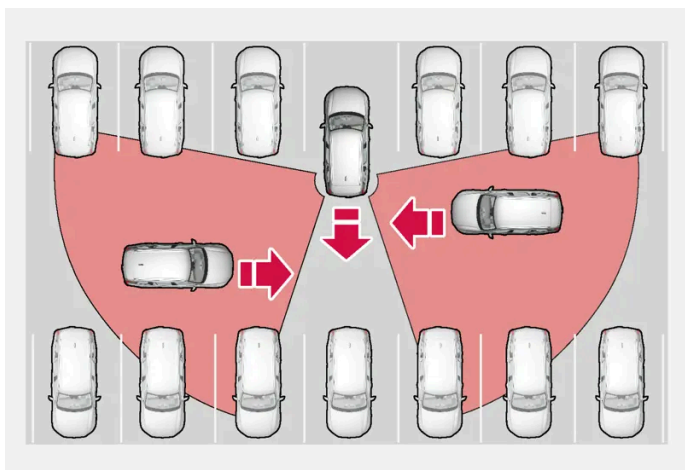

Esempi di aree in cui la funzione può aiutare il conducente a rilevare gli ostacoli in retromarcia.

I sensori della funzione non possono rilevare movimento stradale attraverso altri veicoli parcheggiati o oggetti che fanno da barriera. Ecco alcuni esempi in cui i veicoli in arrivo possono essere rilevati solo quando sono troppo vicini.

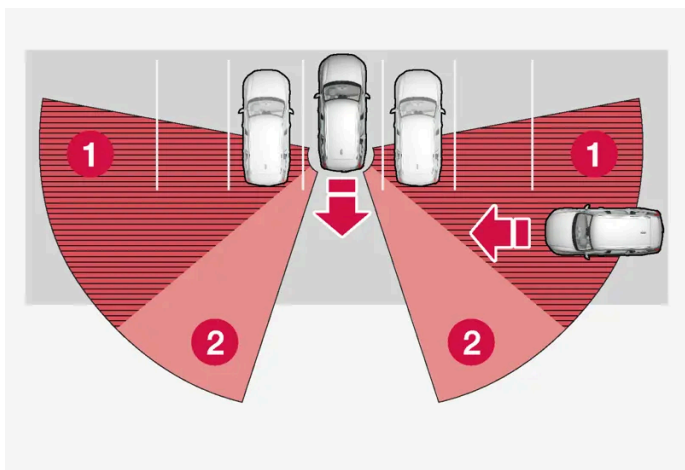

L'automobile è parcheggiata molto internamente in uno spazio di parcheggio.

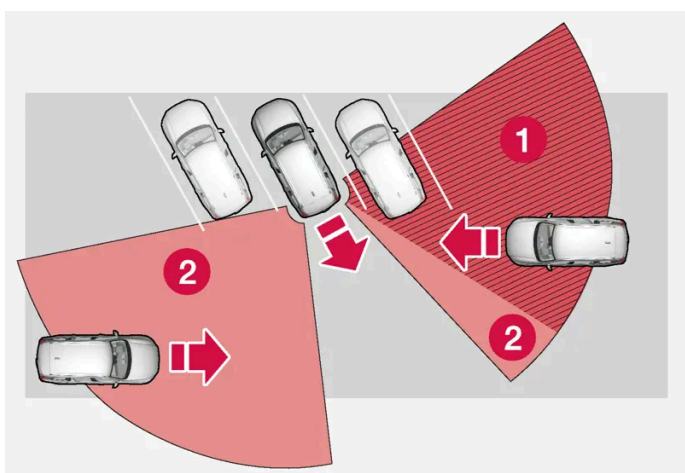

In uno spazio di parcheggio a lisca di pesce, i sensori possono essere completamente bloccati in una delle direzioni.

- 1 Settore in cui la funzione è cieca
- 2 Settore in cui la funzione può rilevare

Procedendo lentamente in retromarcia, cambia l'angolo dell'automobile rispetto al veicolo/oggetto che copre la vista, quindi il settore cieco diminuisce rapidamente.

## Retromarcia con dispositivi collegati al gancio di traino

RAB e CTA si disattivano in automatico quando un rimorchio, portabiciclette o simili vengono collegati al connettore del gancio di traino. Se il dispositivo collegato è privo di collegamento elettrico, RAB e CTA devono essere disattivati manualmente con il pulsante sul display centrale.

\* Optional/accessorio.

---

## 10.4.2. Attivare e disattivare Avvertimento e freno automatico in retromarcia\*

Il conducente può scegliere di disattivare il freno automatico con Rear Auto Brake (RAB) e Cross Traffic Alert (CTA)\*. Il segnale acustico di avvertimento può essere disattivato separatamente.

### Segnale acustico di avvertimento



Attivare o disattivare il segnale acustico di avvertimento con questo pulsante nella videata telecamere di parcheggio.

- Pulsante acceso – la funzione è attivata.
- Pulsante spento – la funzione è disattivata.

### Freno automatico



Attivare o disattivare il freno automatico con questo pulsante nella videata telecamere di parcheggio.

- Pulsante acceso – la funzione è attivata.
- Pulsante spento – la funzione è disattivata.

Le funzioni si attivano automaticamente a ogni accensione del motore.

\* Optional/accessorio.

---

## 10.5. Rear Collision Warning

---

## 10.5.1. Rear Collision Warning \*

La funzione Rear Collision Warning<sup>[1]</sup> (RCW) può aiutare il conducente a evitare che l'automobile sia tamponata da un veicolo che segue.

La funzione può avvertire il conducente del veicolo che segue della collisione imminente attraverso il lampeggio veloce degli indicatori di direzione.

Se la funzione a una velocità inferiore a 30 km/h (20 mph) prevede che l'automobile rischia di essere tamponata, i pretensionatori possono tendere le cinture di sicurezza dei sedili anteriori. In caso di collisione si attiva anche Whiplash Protection System.

Appena prima di un tamponamento da dietro, la funzione può inserire anche il freno di servizio per ridurre l'accelerazione in avanti dell'automobile nell'attimo della collisione. Tuttavia, il freno di servizio si inserisce solamente ad automobile ferma. Premendo il pedale dell'acceleratore, il freno di servizio viene disinserito immediatamente.

La funzione si attiva automaticamente a ogni accensione del motore.

### **Attenzione**

- La funzione è un supporto al conducente complementare che semplifica la guida rendendola più sicura, ma non è in grado di gestire tutte le situazioni o le condizioni di traffico, della strada e meteorologiche.
- Si raccomanda al conducente di leggere tutte le sezioni del manuale del proprietario relative a questa funzione, in quanto è necessario comprenderne i limiti prima di utilizzarla.
- Le funzioni di supporto al conducente non possono sostituire l'attenzione e la prudenza del conducente, che è sempre tenuto a guidare in sicurezza, a una velocità adeguata e a una distanza opportuna dagli altri veicoli nonché nel rispetto delle leggi e del codice della strada vigenti.

\* Optional/accessorio.

<sup>[1]</sup> La funzione non è offerta su tutti i mercati.

---

## 10.5.2. Limiti di Rear Collision Warning \*

In alcuni casi Rear Collision Warning (RCW)<sup>[1]</sup> può avere difficoltà ad assistere il conducente in caso di rischio di collisione.

Ecco alcuni esempi di tali circostanze:

- il veicolo in avvicinamento da dietro viene rilevato in ritardo
- il veicolo in avvicinamento da dietro cambia corsia all'ultimo momento
- si collega un rimorchio, un portabiciclette o simile all'impianto elettrico dell'automobile - la funzione si disattiva automaticamente.



 **Nota**

In conformità alle normative stradali locali, su alcuni mercati RCW **non** avverte con gli indicatori di direzione. In tal caso questa parte della funzione è disattivata.

 **Nota**

La funzione utilizza le unità radar dell'automobile, le quali hanno alcune limitazioni generali.

\* Optional/accessorio.

[1] Avvertimento per rischio di tamponamento da dietro.

---

## 10.6. Connected Safety

---

## 10.6.1. Connected Safety

Connected Safety<sup>[1]</sup> trasferisce informazioni fra la propria automobile e altri veicoli tramite un servizio cloud<sup>[2]</sup>. La funzione ha lo scopo di informare il conducente di un eventuale problema di traffico lungo il percorso attuale.

La funzione può segnalare al conducente se un veicolo antistante lungo il percorso attuale ha attivato i lampeggiatori di emergenza o rilevato un fondo stradale scivoloso. Anche la propria auto segnala agli altri utenti della strada una condizione di fondo sdruciolevole che ha rilevato.

Connected Safety può assistere il conducente con:

- Segnalazione lampeggiatori di emergenza
- Segnalazione fondo stradale scivoloso

La comunicazione Connected Safety fra i veicoli funziona solo per i veicoli equipaggiati della funzione. Connected Safety deve essere anche approvata attivamente tramite **Impostazioni sulla privacy di Volvo**.

### Segnalazione lampeggiatori di emergenza

L'attivazione dei lampeggiatori di emergenza sul proprio veicolo può essere segnalata agli altri utenti della strada sopraggiungenti.



Questo simbolo appare sul display del conducente quando il proprio veicolo si avvicina a un veicolo con i lampeggiatori di emergenza attivati.

I simboli di avvertimento per Connected Safety sono visualizzati anche sull'Head-Up Display, nelle automobili che ne sono dotate.

### Segnalazione fondo stradale scivoloso



Questo simbolo appare sul display del conducente quando il proprio veicolo rileva un peggioramento nell'attrito fra pneumatici e fondo stradale. L'informazione può essere inoltrata ai veicoli sopraggiungenti.



Questo simbolo appare sul display del conducente quando il proprio veicolo riceve informazioni di fondo sdruciolevole da un altro veicolo.

I simboli di avvertimento per Connected Safety sono visualizzati anche sull'Head-Up Display, nelle automobili che ne sono dotate.

 **Attenzione**

- La funzione è un supporto al conducente complementare che semplifica la guida rendendola più sicura, ma non è in grado di gestire tutte le situazioni o le condizioni di traffico, della strada e meteorologiche.
- Si raccomanda al conducente di leggere tutte le sezioni del manuale del proprietario relative a questa funzione, in quanto è necessario comprenderne i limiti prima di utilizzarla.
- Le funzioni di supporto al conducente non possono sostituire l'attenzione e la prudenza del conducente, che è sempre tenuto a guidare in sicurezza, a una velocità adeguata e a una distanza opportuna dagli altri veicoli nonché nel rispetto delle leggi e del codice della strada vigenti.

<sup>[1]</sup> Non presente su tutti i mercati.

<sup>[2]</sup> Quando si utilizza il servizio cloud, il traffico dati può comportare addebiti.

---

## 10.6.2. Attivazione e disattivazione di Connected Safety

Affinché Connected Safety possa condividere le informazioni sul fondo stradale con altri veicoli, la funzione deve essere approvata in **Impostazioni sulla privacy di Volvo**.

### Impostazioni concernenti l'integrità

Profilo non connesso:

- 1 Premere  sul display centrale.
- 2 Premere **Privacy**
- 3 Premere poi su **Privacy** e approvare Connected Safety.

Profilo connesso:

- 1 Premere  sul display centrale.
- 2 Premere **Profili**.
- 3 Premere poi su **Privacy** e approvare Connected Safety.

In assenza di connessione Internet, l'automobile informa comunque il conducente se rileva un fondo stradale scivoloso. Per il regolare funzionamento di Connected Safety, l'automobile deve essere connessa a Internet.

## 10.6.3. Limiti di Connected Safety

Le informazioni sui veicoli con lampeggiatori di emergenza attivati o che hanno rilevato un fondo stradale scivoloso non sono sempre trasferite fra tutti i veicoli nell'area interessata.

Ecco alcuni esempi di tali circostanze:

- Connessione Internet assente o carente.
- Le manovre del veicolo su fondo scivoloso (sterzata, accelerazione, frenata, ecc.) non sono sufficientemente distinte affinché possa essere rilevata una condizione di basso attrito.
- La condivisione non è attivata sul veicolo che ha rilevato basso attrito o ha attivato i lampeggiatori di emergenza.
- Il veicolo che ha rilevato basso attrito o ha attivato i lampeggiatori di emergenza non è dotato delle funzionalità.
- In caso di copertura GPS/navigazione satellitare assente o carente, l'avvertimento potrebbe non essere fornito.
- Il rilevamento di basso attrito o l'attivazione dei lampeggiatori di emergenza sono avvenuti su una strada non presente nel database Volvo Cars.
- Connected Safety non è implementato su tutti i mercati e non copre qualsiasi area; i concessionari Volvo possono fornire informazioni sulle aree con copertura.

### **Attenzione**

- In alcune situazioni, la funzione può fornire falsi allarmi per fondo stradale scivoloso.
- La funzione non è sempre in grado di rilevare altri veicoli con i lampeggiatori di emergenza attivati o tutti i tratti di strada con fondo scivoloso.

---

## 10.7. Assistenza per rischio di collisione

---

### 10.7.1. Assistenza per rischio di collisione

Assistenza per rischio di collisione <sup>[1]</sup> <sup>[2]</sup> può aiutare il conducente a evitare o ad attenuare una collisione mediante avvertimenti, frenata automatica e ausilio alla sterzata.

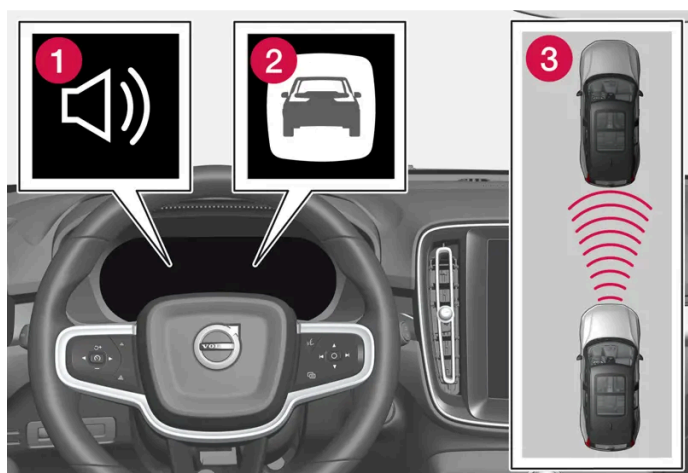

Segnale acustico e simbolo dell'indicatore di collisione

- 1 Segnale acustico in caso di rischio di collisione
- 2 Simbolo di avvertimento per rischio di collisione
- 3 Misurazione della distanza con le unità telecamera e radar

Generalmente, il conducente o i passeggeri notano l'intervento della funzione solo in caso di collisione imminente.

La funzione può aiutare il conducente a evitare possibili collisioni, ad esempio, durante la guida in coda, che comporta il rischio di collisione in seguito alle variazioni della situazione del traffico davanti al veicolo e a possibili distrazioni. In queste circostanze, la funzione attiva una frenata breve e decisa, che in genere arresta l'automobile a pochi centimetri dal veicolo che precede.

La funzione non può essere disattivata ed è sempre attivata.

## Sottofunzioni

Assistenza per rischio di collisione può all'occorrenza eseguire queste fasi:

- Allarme di collisione imminente
- Frenata assistita
- Frenata automatica
- Ausilio alla sterzata

### Fase 1 – Allarme di collisione imminente

In caso di rischio di collisione con un pedone, ciclista, animale di grossa taglia o con un veicolo, il conducente viene allertato con un simbolo di allarme, con avvisi acustici e pulsazioni nel pedale freno. Le pulsazioni del pedale del freno non si attivano in caso di frenata o accelerazione brusca operata dal conducente. L'intensità della pulsazione del freno varia in base alla velocità dell'auto.

### Fase 2 – Frenata assistita

Con la frenata assistita, la frenata del conducente viene rafforzata se il sistema rileva che questa non è sufficiente per evitare una collisione.

### Fase 3 – Frenata automatica

Se il conducente non ha iniziato una manovra a schivare e il rischio di collisione è imminente, la funzione di frenata automatica interviene, a prescindere se il conducente frena o meno. In tal caso, l'automobile viene frenata completamente per attenuare la collisione o parzialmente se è sufficiente per evitare la collisione.

Quando si inserisce la funzione di frenata automatica potrebbero attivarsi i pretensionatori.

La funzione è progettata per attivarsi il più tardi possibile ed evitare interventi inutili. La frenata automatica si attiva contemporaneamente all'allarme di collisione imminente o subito dopo.

Se l'assistenza di frenata ha evitato una collisione con un oggetto fermo, l'automobile resta ferma in attesa di un intervento attivo del conducente. Se l'automobile è stata frenata a causa di un veicolo che precede più lento la velocità verrà ridotta alla stessa velocità mantenuta dal veicolo che precede.

Il conducente può sempre interrompere una frenata in corso premendo a fondo il pedale dell'acceleratore.

Si accendono le luci di arresto quando la funzione è attivata e frena. Il display del conducente visualizza un messaggio di testo indicante che la funzione è o è stata attiva.

#### **Attenzione**

La funzione non deve essere utilizzata per modificare lo stile di guida del conducente. Il conducente non deve solo fare affidamento sulla funzione e aspettare che questa freni l'auto.

### Ausilio alla sterzata

La funzione può aiutare il conducente a ridurre il rischio che l'automobile esca involontariamente dalla corsia di marcia o urti un altro veicolo oppure un ostacolo, sterzando attivamente l'automobile o riportandola nella propria corsia di marcia. L'ausilio alla sterzata interviene indipendentemente dalle altre fasi e non secondo una specifica sequenza.

Dopo un intervento automatico, il display del conducente visualizza un messaggio di testo per segnalarlo al conducente.

#### **Nota**

È sempre il conducente a decidere quanto sterzare, l'automobile non può mai assumere il controllo.

#### **Attenzione**

- La funzione è un supporto al conducente complementare che semplifica la guida rendendola più sicura, ma non è in grado di gestire tutte le situazioni o le condizioni di traffico, della strada e meteorologiche.
- Si raccomanda al conducente di leggere tutte le sezioni del manuale del proprietario relative a questa funzione, in quanto è necessario comprenderne i limiti prima di utilizzarla.
- Le funzioni di supporto al conducente non possono sostituire l'attenzione e la prudenza del conducente, che è sempre tenuto a guidare in sicurezza, a una velocità adeguata e a una distanza opportuna dagli altri veicoli nonché nel rispetto delle leggi e del codice della strada vigenti.

[1] Collision Avoidance

[2] La funzione non è disponibile in tutti i mercati.

## 10.7.2. Rilevamento di ostacoli con assistenza per rischio di collisione

Assistenza per rischio di collisione<sup>[1]</sup> può aiutare il conducente a rilevare diversi tipi di ostacoli.

La funzione è in grado di rilevare pedoni, ciclisti o veicoli stazionari o che si muovono nello stesso verso della propria auto e che precedono. La funzione può rilevare anche pedoni, ciclisti o animali di grossa taglia che attraversano la strada davanti alla propria auto.

### **Attenzione**

Gli avvertimenti e gli interventi di frenata potrebbero arrivare in ritardo o mancare completamente. Il conducente deve sempre guidare in modo responsabile e mantenere una distanza di sicurezza adeguata in base alla velocità.

### Veicoli

Affinché la funzione possa rilevare un veicolo al buio, i fari anteriori e posteriori di tale veicolo devono funzionare ed illuminare chiaramente.

### Ciclisti



Esempi di sagome che la funzione interpreta come ciclisti: profilo di corpo e bicicletta chiaramente rilevabile.

Per garantire buone prestazioni del sistema è necessario che l'unità telecamera e radar che identifica i ciclisti rilevi il profilo di corpo e bicicletta nel modo più chiaro possibile. Il sistema deve quindi identificare bicicletta, testa, braccia, spalle, gambe e le parti superiore e inferiore del corpo nonché normali movimenti umani.

Se una parte rilevante del corpo o della bicicletta non è visibile alla telecamera, il sistema non è in grado di rilevare il ciclista.

Affinché la funzione rilevi un ciclista, questo deve essere adulto ed essere seduto su una "bicicletta per adulti".

### **Attenzione**

La funzione è un supporto al conducente complementare, ma non è in grado di rilevare tutti i ciclisti in ogni situazione e non rileva, ad esempio:

- ciclisti parzialmente coperti.
- ciclisti, in caso di contrasto scadente con lo sfondo del ciclista.
- i ciclisti con indumenti che nascondono il profilo del corpo.
- i ciclisti che trasportano oggetti di grosse dimensioni.

## Pedoni

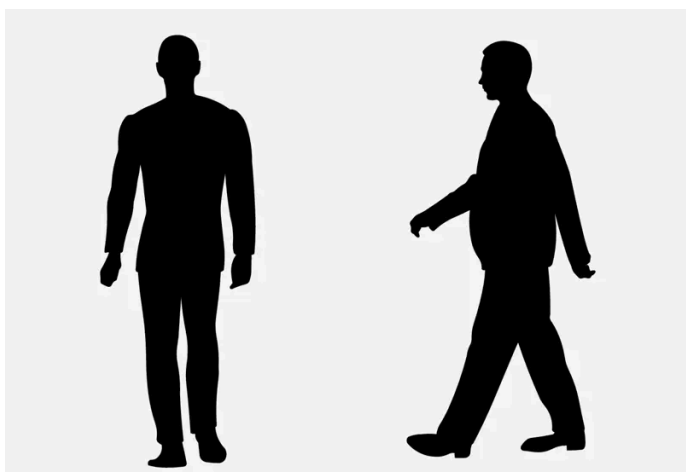

Esempi di oggetti che la funzione interpreta come pedoni con profilo del corpo rilevabile.

Per garantire buone prestazioni del sistema è necessario che l'unità telecamera e radar che identifica i pedoni rilevi il profilo del corpo nel modo più chiaro possibile. Il sistema deve quindi identificare testa, braccia, spalle, gambe e le parti superiore e inferiore del corpo nonché normali movimenti umani.

Affinché un pedone possa essere rilevato, è necessario un contrasto sullo sfondo dipendente dagli indumenti indossati, dallo sfondo stesso, dalle condizioni meteo ecc. In caso di basso contrasto, un pedone potrebbe essere rilevato in ritardo o non rilevato affatto per cui gli avvertimenti e la frenata potrebbero risultare ritardati o potrebbero venire a mancare.

La funzione è in grado di rilevare i pedoni anche al buio, se sono illuminati dai fari dell'automobile.

### **Attenzione**

La funzione è un supporto al conducente complementare, ma non è in grado di rilevare tutti i pedoni in ogni situazione e non rileva, ad esempio:

- i pedoni parzialmente coperti, le persone con indumenti larghi che nascondono il profilo del corpo né i pedoni di altezza inferiore a 80 cm (32 tum).
- pedoni, in caso di contrasto scadente con lo sfondo del pedone.
- i pedoni che trasportano oggetti ingombranti.



## Animali di grossa taglia

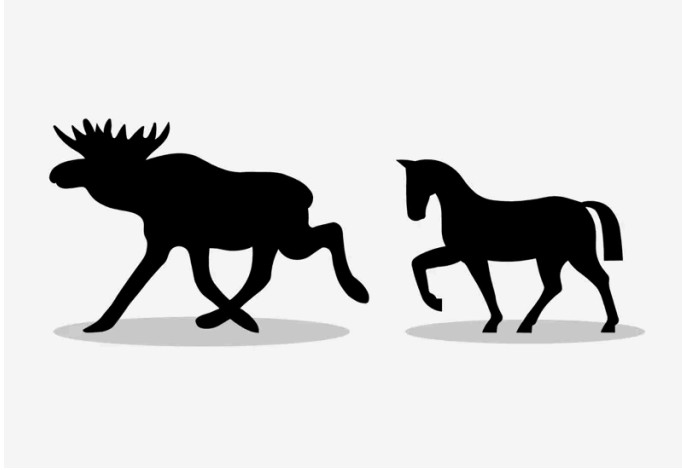

Esempi di ciò che la funzione interpreta come animali di grossa taglia: animali di grossa taglia fermi o in lento movimento, con profilo del corpo chiaramente rilevabile.

Per il corretto funzionamento del sistema è necessario che la funzione che identifica un animale di grossa taglia (caprioli, cinghiali, cavalli ecc.) rilevi il profilo del corpo nel modo più chiaro possibile. Il sistema deve quindi identificare l'animale di lato mentre si muove normalmente.

Se alcune parti del corpo dell'animale non sono visibili alla telecamera della funzione, il sistema non può rilevare l'animale.

La funzione è in grado di rilevare animali di grossa taglia anche al buio, se sono illuminati dai fari dell'automobile.

### **Attenzione**

La funzione è un supporto al conducente complementare, ma non è in grado di rilevare tutti gli animali di grossa taglia in ogni situazione e ad esempio non può rilevare:

- animali di grossa taglia parzialmente coperti.
- animali di grossa taglia rilevati direttamente davanti o dietro.
- animali di grossa taglia che corrono o si muovono velocemente.
- animali di grossa taglia, in caso di contrasto scadente con lo sfondo dell'animale.
- animali di piccole dimensioni quali cani e gatti.

Gli avvertimenti e gli interventi di frenata potrebbero arrivare in ritardo o mancare completamente. Il conducente deve sempre guidare in modo responsabile e mantenere una distanza di sicurezza adeguata in base alla velocità.

<sup>[1]</sup> Collision Avoidance

---

## 10.7.3. Possibilità di ridurre la velocità con l'assistenza per rischio di collisione

Assistenza per rischio di collisione<sup>[1]</sup> può contribuire a evitare o attenuare una collisione.

Se la differenza di velocità fra l'automobile e l'ostacolo è superiore alle velocità indicate di seguito, la funzione di frenata automatica non è in grado di evitare la collisione, bensì solamente di attenuarne le conseguenze.

#### **Veicoli**

Nel caso di un veicolo che precede, l'assistenza di frenata può ridurre la velocità anche di 60 km/h (37 mph).

#### **ciclisti**

Nel caso di un ciclista, l'assistenza di frenata può ridurre la velocità anche di 50 km/h (30 mph).

#### **Pedoni**

Nel caso di un pedone, l'assistenza di frenata può ridurre la velocità anche di 45 km/h (28 mph).

#### **Animali di grossa taglia**

In caso di rischio di collisione con un animale di grossa taglia, l'assistenza di frenata può ridurre la velocità anche di 15 km/h (9 mph).



La funzione di frenata per animali di grossa taglia è destinata principalmente a ridurre la forza di impatto ad alta velocità ed è più efficace a velocità superiori a 70 km/h (43 mph) ma meno efficace a velocità inferiori.

<sup>[1]</sup> Collision Avoidance

---

## **10.7.4. Simboli e messaggi per l'assistenza per rischio di collisione**

Il display del conducente può visualizzare una serie di simboli e messaggi relativi all'assistenza per rischio di collisione <sup>[1]</sup>. Di seguito riportiamo alcuni esempi.

<b>Simbolo</b>	<b>Messaggio</b>	<b>Funzione</b>
	Intervento automatico Assistenza anticollisione	All'attivazione della funzione, un messaggio segnala al conducente che il sistema si è attivato.
	Sistema anticollisione non disponibile	Il sistema è temporaneamente fuori uso o opera a prestazioni ridotte.
	Funzionalità ridotte sistema anticollisione Assistenza necessaria	Il sistema non funziona secondo progettazione. Contattare l'officina.
	Sensore parabrezza bloccato Vedere Manuale del proprietario	Risulta ridotta la capacità della telecamera di rilevare la corsia di marcia davanti all'automobile.

Un messaggio può essere cancellato premendo brevemente il pulsante  al centro dei comandi destri al volante.

Se un messaggio persiste, contattare un riparatore – preferibilmente un riparatore autorizzato Volvo.

<sup>[1]</sup> Collision Avoidance

**Il contenuto di questo manuale rappresenta lo stato del manuale d'uso al momento della stampa e potrebbe non essere completamente valido in futuro. Per ulteriori informazioni, consulta la prima pagina per la nota completa di esclusione di responsabilità.**

---

## 10.7.5. Limiti dell'assistenza per rischio di collisione

Assistenza per rischio di collisione<sup>[1]</sup> ha determinati limiti che il conducente deve conoscere.

### Limiti dell'assistenza di frenata

#### Attrezzatura supplementare

Oggetti appesi come bandiere/penzoli per carichi sporgenti o accessori come luci supplementari e bull-bar che superano l'altezza del cofano dell'auto limitano la funzione poiché possono intralciare il campo dell'unità telecamera e radar.

#### Fondo scivoloso

Su fondi stradali scivolosi, la distanza di frenata aumenta e ciò può ridurre la capacità della funzione di evitare una collisione. In queste situazioni, il sistema ABS e il controllo della stabilità ESC<sup>[2]</sup> sono progettati per garantire la massima potenza frenante senza ridurre la stabilità.

#### Bassa velocità

La funzione non si attiva a velocità molto basse, inferiori a 4 km/h (3 mph), e pertanto il sistema non interviene quando la propria auto si avvicina molto lentamente al veicolo che precede, ad esempio durante il parcheggio.

#### Conducente attivo

I comandi del conducente hanno sempre la priorità. In situazioni in cui il conducente sterza e accelera decisamente, la funzione non interviene, neanche se una collisione è inevitabile. Di conseguenza, uno stile di guida attivo e consapevole può ritardare un'indicazione di collisione e il relativo intervento per ridurre al minimo i falsi allarmi.

### Limitazioni dell'ausilio alla sterzata

Le prestazioni della funzione potrebbero essere limitate in alcune situazioni e la funzione non interviene, ad esempio, nei seguenti casi:

- per veicoli piccoli, ad esempio motocicli
- se la maggior parte della propria auto si sposta nella corsia di marcia adiacente
- su strade/corsie di marcia con strisce di delimitazione scolorite o assenti
- al di fuori dell'intervallo di velocità 60-140 km/h (37-87 mph)
- ausilio di sterzata nelle manovre a schivare: fuori dall'intervallo di velocità 50-100 km/h (30-62 mph)
- quando il servosterzo (in caso di sensibilità dello sterzo dipendente dalla velocità) funziona con potenza ridotta, ad esempio in caso di raffreddamento a seguito di surriscaldamento.

Altre situazioni complesse potrebbero essere, ad esempio:

- lavori stradali
- fondo stradale ghiacciato o innevato
- strade strette

- fondo stradale dissestato
- stile di guida molto sportivo
- condizioni atmosferiche avverse con visibilità ridotta.

In queste situazioni difficili, la funzione può avere difficoltà ad assistere il conducente in modo adeguato.

## Avvertimenti importanti

### **Attenzione**

I sistemi di supporto al conducente segnalano solo gli ostacoli rilevati dalla propria unità radar. Pertanto, l'avvertimento potrebbe essere fornito in ritardo oppure non essere fornito affatto.

- Non attendere mai l'avvertimento o l'intervento. Frenare ogni volta che si ritiene necessario.

### **Attenzione**

- La frenata automatica può evitare o attenuare una collisione, ma per ottenere la massima potenza frenante il conducente deve sempre premere il pedale del freno, anche quando l'auto viene frenata automaticamente.
- Le funzioni di avvertimento e ausilio alla sterzata si attivano solamente in caso di elevato rischio di collisione. Pertanto, non attendere mai un avvertimento di collisione imminente o l'intervento della funzione.
- La funzione non attiva nessun intervento di frenata automatica in caso di potente accelerazione.

### **Attenzione**

- Gli avvertimenti e le frenate potrebbero intervenire in ritardo o non intervenire affatto in situazioni di traffico o ambientali in cui le unità telecamera e radar non sono in grado di rilevare correttamente un pedone, ciclista, animale di grossa taglia o veicolo davanti.
- Affinché un veicolo sia rilevato di notte, i relativi fari anteriori e posteriori devono essere funzionanti ed emettere una luce adeguata.
- Gli avvertimenti relativi a veicoli fermi e lenti nonché ad animali di grossa taglia potrebbero non attivarsi in condizioni di oscurità o scarsa visibilità.
- Gli avvertimenti e gli interventi dei freni per pedoni e ciclisti sono disattivate a velocità superiori a 80 km/h (50 mph).
- Il sistema può fornire avvertimenti e interventi di frenata efficaci quando la velocità relativa è inferiore a 50 km/h (30 mph).
- Per i veicoli fermi o lenti, gli avvertimenti e le frenate sono efficienti fino a una velocità di circa 70 km/h (43 mph).
- La decelerazione per animali di grossa taglia è inferiore a 15 km/h (9 mph) e può essere ottenuta a velocità superiori a 70 km/h (43 mph). A velocità inferiori, l'avvertimento e la frenata per animali di grossa taglia sono meno efficaci.
- Non appoggiare, incollare o montare alcun oggetto sul parabrezza davanti o intorno all'unità telecamera, né all'interno né all'esterno, perché potrebbe interferire con le funzioni basate sulla telecamera.
- In presenza di oggetti, neve, ghiaccio o sporcizia nell'area delle unità telecamera e radar, la funzione potrebbe subire una limitazione, potrebbe disattivarsi del tutto o fornire una risposta inadeguata.

**i Nota**

La funzione utilizza l'unità telecamera e radar dell'automobile, che presenta alcuni limiti generali.

**! Importante**

La manutenzione dei componenti dei sistemi di supporto al conducente deve essere effettuata solo in officina. Si raccomanda di rivolgersi ad un riparatore autorizzato Volvo.

[1] Collision Avoidance

[2] Electronic Stability Control

## 10.7.6. Assistenza per rischio di collisione - ausilio di sterzata nelle manovre a schivare

L'ausilio alla sterzata può aiutare il conducente a sterzare in presenza di un ostacolo se non è possibile evitare una collisione solamente frenando. L'ausilio alla sterzata non può essere disattivato ed è sempre attivato.

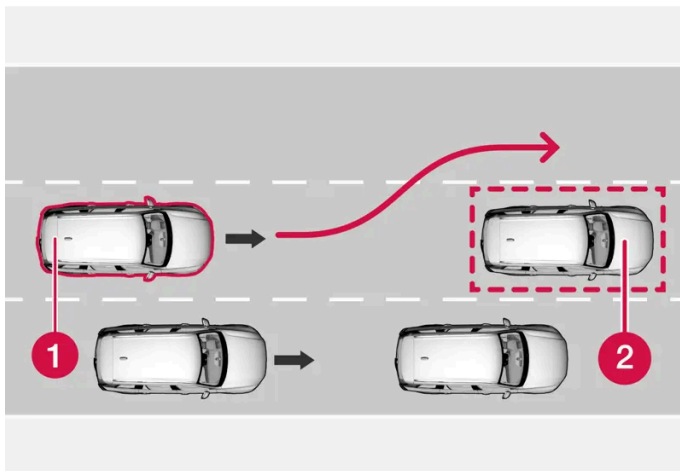

**1** L'automobile interviene sterzando

**2** Ostacolo lento/stazionario.

La funzione interviene rafforzando l'intervento di sterzata del conducente solo dopo che il conducente ha iniziato una manovra evasiva – e in questo caso solo se il conducente non sterza sufficientemente per evitare una collisione.

Per aumentare ulteriormente la sterzata, il sistema utilizza anche l'impianto frenante. La funzione aiuta anche a ripristinare la guida rettilinea una volta superato l'ostacolo.

La funzione può rilevare:

- Veicoli
- ciclisti

- Pedoni
- animali di grossa taglia.

---

## 10.7.7. Assistenza per rischio di collisione con veicoli in attraversamento

Assistenza per rischio di collisione <sup>[1]</sup> può assistere il conducente se l'automobile svoltando taglia la strada a un veicolo che procede in direzione opposta in un incrocio.

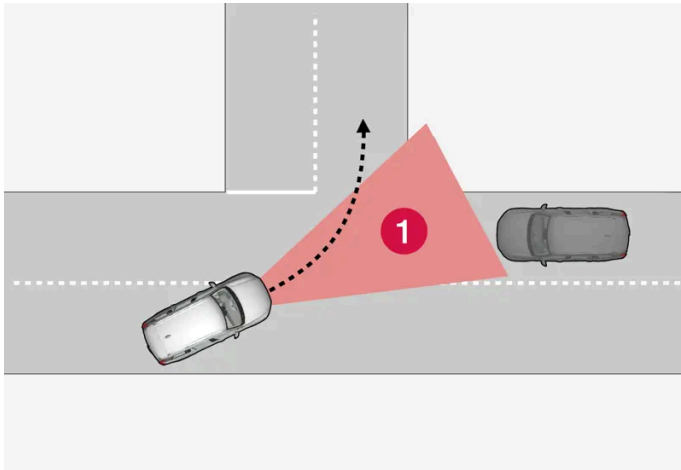

**1** Settore in cui la funzione è in grado di rilevare un veicolo che procede in direzione trasversale opposta.

Affinché la funzione possa rilevare un veicolo che procede in direzione opposta in rotta di collisione, è necessario che il veicolo entri nel settore in cui la funzione è in grado di analizzare la dinamica.

Inoltre è necessario quanto segue:

- la velocità della propria auto deve essere di almeno 4 km/h (3 mph).
- la propria auto deve svoltare a sinistra sui mercati con guida a destra (o a destra sui mercati con guida a sinistra).
- il veicolo che procede in direzione opposta deve avere i fari accesi.

La funzione può avere difficoltà ad assistere il conducente nei seguenti casi:

- il fondo è sdruciolevole e il controllo di stabilità <sup>[2]</sup> interviene.
- il veicolo che procede in direzione opposta è rilevato tardivamente.
- il veicolo che procede in direzione opposta è nascosto da qualcosa.
- il veicolo che procede in direzione opposta ha i fari spenti.
- il veicolo che procede in direzione opposta procede in modo imprevedibile e per es. cambia improvvisamente corsia all'ultimo momento.

**! Attenzione**

Gli avvertimenti e l'ausilio alla sterzata in caso di collisione imminente con un veicolo che procede in direzione opposta sono sempre forniti tardivamente.

**i Nota**

La funzione utilizza l'unità telecamera e radar dell'automobile, che presenta alcuni limiti generali.

<sup>[1]</sup> Collision Avoidance

<sup>[2]</sup> Electronic Stability Control (ESC)

## 10.7.8. Assistenza per rischio di collisione con veicoli provenienti dal lato opposto

Assistenza per rischio di collisione <sup>[1]</sup> può aiutare il conducente con assistenza di sterzata per evitare una collisione con un veicolo nella corsia del senso di marcia opposto. La funzione può anche ridurre la velocità dell'auto in caso di collisione nella propria corsia di marcia per attenuare la forza di impatto.

### In rotta di collisione nella propria corsia di marcia

Se un veicolo che procede in direzione opposta entra nella corsia di marcia della propria auto e la collisione è inevitabile, la funzione può ridurre la velocità dell'auto per ridurre la forza di impatto.

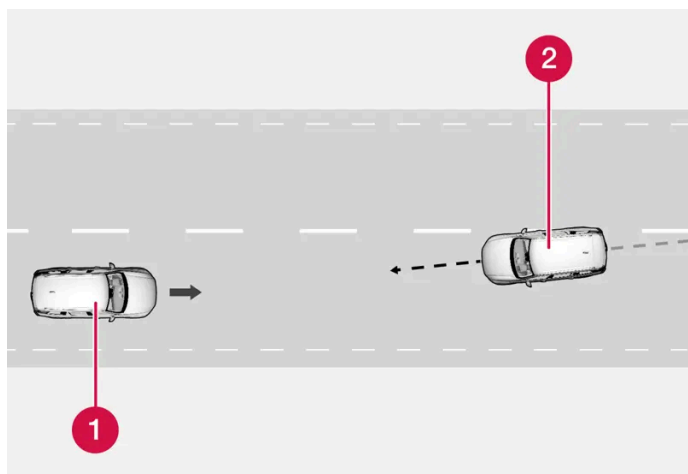

**1** La propria automobile

**2** Veicolo che procede in direzione opposta

Per un corretto funzionamento del sistema devono essere soddisfatti i seguenti criteri:

- l'automobile deve procedere a una velocità superiore a 4 km/h (3 mph)
- l'automobile deve trovarsi su un rettilineo

**Il contenuto di questo manuale rappresenta lo stato del manuale d'uso al momento della stampa e potrebbe non essere completamente valido in futuro. Per ulteriori informazioni, consulta la prima pagina per la nota completa di esclusione di responsabilità.**

- la corsia di marcia deve avere strisce di delimitazione rilevabili
- l'automobile deve essere diritta nella propria corsia di marcia
- il veicolo che procede in direzione opposta deve trovarsi all'interno delle strisce di delimitazione della corsia dell'automobile
- il veicolo che procede in direzione opposta deve avere i fari accesi
- la funzione è in grado di gestire solamente le collisioni frontali
- la funzione è in grado di rilevare solamente veicoli a quattro ruote.

## In caso di sconfinamento nella corsia del senso di marcia opposto

La funzione può aiutare un conducente distratto che non si rende conto che l'auto sta per entrare nella corsia del senso di marcia opposto.

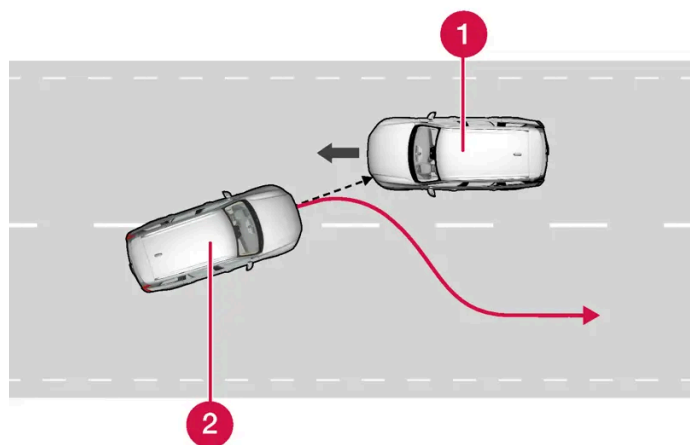

La funzione può assistere il conducente riportando l'automobile sulla propria corsia di marcia.

- ① Veicolo che procede in direzione opposta
- ② La propria automobile

La funzione è attiva nell'intervallo di velocità 60-140 km/h (37-87 mph) su strade con demarcazioni laterali/linee chiaramente visibili.

Se l'automobile sta uscendo dalla corsia di marcia mentre arriva un veicolo dalla direzione opposta, la funzione può aiutare il conducente a sterzare l'automobile riportandola nella corsia di marcia.

Al contrario, la funzione **non** interviene attivando l'ausilio alla sterzata se si utilizzano gli indicatori di direzione. Se la funzione rileva che il conducente guida attivamente l'automobile, l'attivazione della funzione viene inibita.

Quando la funzione interviene, vengono visualizzati un simbolo e un messaggio sul display del conducente e viene prodotto un segnale acustico.

### ⚠ **Attenzione**

Gli avvertimenti e l'ausilio alla sterzata in caso di collisione imminente con un veicolo che procede in direzione opposta sono sempre forniti tardivamente.



**i Nota**

La funzione utilizza l'unità telecamera e radar dell'automobile, che presenta alcuni limiti generali.

[1] Collision Avoidance

## 10.7.9. Assistenza per rischio di collisione con veicoli nell'angolo cieco\*

Assistenza per rischio di collisione [1] può aiutare un conducente che non si è accorto che l'automobile sta uscendo dalla corsia di marcia mentre un altro veicolo si avvicina da dietro o si trova nell'angolo cieco.

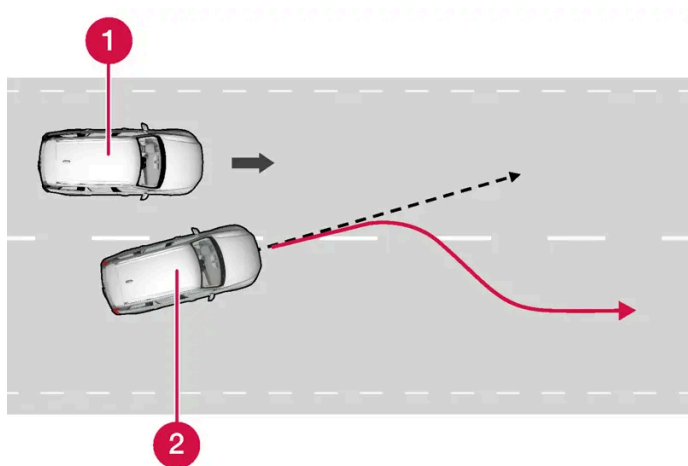

La funzione può assistere il conducente sterzando l'automobile per riportarla nella corsia di marcia.

**1** Altro veicolo nell'angolo cieco

**2** La propria automobile

La funzione può aiutare anche se il conducente cambia corsia di marcia consapevolmente con l'indicatore di direzione attivato senza notare che un altro veicolo sta sorraggiungendo.

La funzione è attiva nell'intervallo di velocità 60-140 km/h (37-87 mph) su strade con demarcazioni laterali/linee chiaramente visibili.

Le luci nei retrovisori laterali lampeggiano in concomitanza con l'intervento di sterzata. Si sente anche un segnale acustico.

Il display del conducente visualizza un messaggio quando la funzione interviene.

**! Attenzione**

Gli avvertimenti e l'ausilio alla sterzata in caso di collisione imminente sono sempre forniti tardivamente.

**i Nota**

La funzione utilizza l'unità telecamera e radar dell'automobile, che presenta alcuni limiti generali.

\* Optional/accessorio.

<sup>[1]</sup> Collision Avoidance

## 10.7.10. Assistenza per rischio di uscita di strada

Assistenza per rischio di collisione <sup>[1]</sup> può assistere il conducente a ridurre il rischio di uscita involontaria di strada sterzando attivamente l'automobile e riportandola in carreggiata.

La funzione ha due livelli di intervento:

- Solo ausilio alla sterzata
- Ausilio alla sterzata con frenata

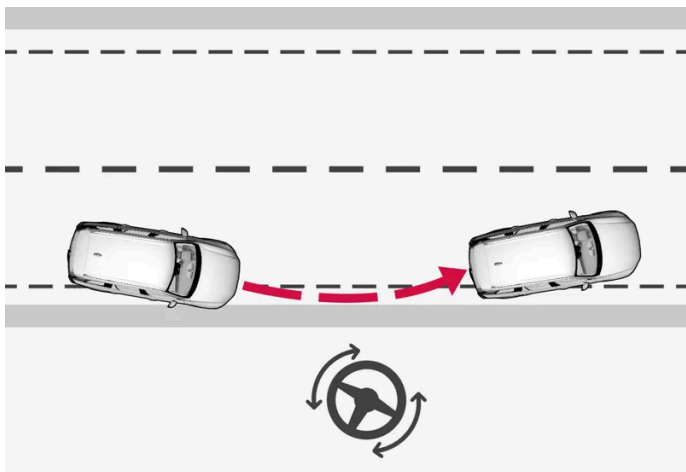

Intervento con ausilio alla sterzata

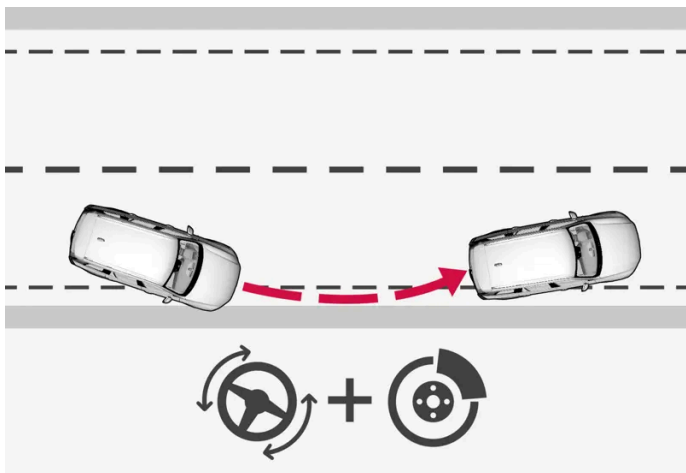

Intervento con ausilio alla sterzata e frenata

La frenata è utile nelle situazioni in cui l'ausilio alla sterzata non è sufficiente. La potenza frenante si adatta automaticamente alla situazione di uscita di strada.

La funzione è attiva nell'intervallo di velocità 65-140 km/h (40-87 mph) su strade con demarcazioni laterali/linee chiaramente visibili.

L'unità telecamera dell'auto rileva i bordi della strada e le strisce di delimitazione. Se è in procinto di superare il bordo stradale, l'auto potrà essere sterzata di nuovo sulla strada e se l'intervento di sterzata non è sufficiente a evitare l'uscita di strada si avrà anche l'intervento dei freni.

Tuttavia, la funzione non interviene né con l'ausilio alla sterzata né frenando quando è usato l'indicatore di direzione. Se la funzione rileva che il conducente guida attivamente l'automobile, l'attivazione della funzione viene inibita.

Il display del conducente visualizza un messaggio quando la funzione interviene.

 **Attenzione**

Gli avvertimenti e l'ausilio alla sterzata in caso di collisione imminente con un veicolo che procede in direzione opposta sono sempre forniti tardivamente.

 **Nota**

La funzione utilizza l'unità telecamera e radar dell'automobile, che presenta alcuni limiti generali.

<sup>[1]</sup> Collision Avoidance

---

## 10.8. Driver Alert Control

---

### 10.8.1. Driver Alert

La funzione Driver Alert è progettata per richiamare l'attenzione del conducente se l'automobile inizia a procedere a zigzag, ad esempio se il conducente è distratto o si sta addormentando.

La funzione ha lo scopo di rilevare un graduale peggioramento del comportamento di guida del conducente ed è progettata principalmente per autostrade e strade extraurbane. La funzione non è adatta al traffico urbano.

La funzione si attiva quando la velocità supera 65 km/h (40 mph) e rimane attiva finché la velocità è superiore a 60 km/h (37 mph).

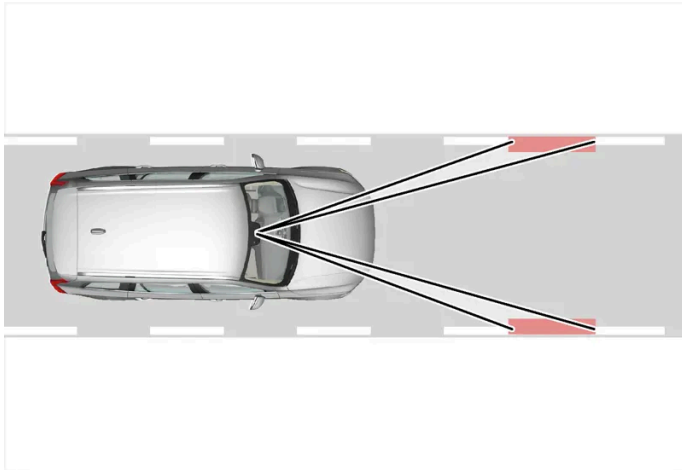

Driver Alert rileva la posizione dell'automobile nella corsia di marcia.

Una telecamera rileva le strisce di delimitazione della corsia di marcia e confronta l'andamento della strada con i movimenti del volante.

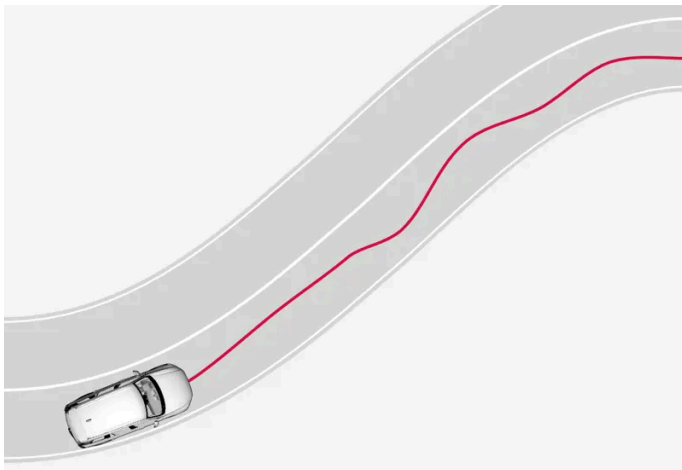

L'automobile viene guidata nella corsia di marcia in modo imprevedibile.



Se l'automobile continua a procedere a zigzag, il conducente viene avvertito con questo simbolo sul display del conducente combinato con un segnale acustico e il messaggio **È il momento di fare una pausa Driver Alert.**

Se lo stile di guida non si regolarizza, l'avvertimento viene ripetuto entro breve tempo.

 **Attenzione**

Driver Alert non deve essere utilizzato per guidare più a lungo. Il conducente deve programmare soste regolari e non deve guidare se è stanco.

 **Attenzione**

Un allarme fornito da Driver Alert deve essere preso in seria considerazione, in quanto un conducente assonnato spesso non è in grado di percepire il proprio stato di stanchezza.

In caso di allarme o stanchezza:

- Fermarsi al più presto in un luogo sicuro e riposare.

È dimostrato che guidare in condizioni di stanchezza è pericoloso quanto in stato di ebbrezza o sotto l'effetto di altre sostanze stimolanti.

 **Attenzione**

- La funzione è un supporto al conducente complementare che semplifica la guida rendendola più sicura, ma non è in grado di gestire tutte le situazioni o le condizioni di traffico, della strada e meteorologiche.
- Si raccomanda al conducente di leggere tutte le sezioni del manuale del proprietario relative a questa funzione, in quanto è necessario comprenderne i limiti prima di utilizzarla.
- Le funzioni di supporto al conducente non possono sostituire l'attenzione e la prudenza del conducente, che è sempre tenuto a guidare in sicurezza, a una velocità adeguata e a una distanza opportuna dagli altri veicoli nonché nel rispetto delle leggi e del codice della strada vigenti.

## 10.8.2. Limiti di Driver Alert

La funzione Driver Alert può avere una funzionalità limitata in particolari situazioni.

In alcuni casi, il sistema può fornire l'avvertimento anche se lo stile di guida è regolare, ad esempio:

- in caso di forti venti laterali
- se sono presenti solchi sul fondo stradale.

 **Attenzione**

In alcuni casi, la stanchezza potrebbe non comportare variazioni dello stile di guida - ad esempio se si utilizza la funzione Pilot Assist\* - quindi il Driver Alert non fornisce avvertimenti al conducente.

 **Nota**

La funzione utilizza l'unità telecamera e radar dell'automobile, che presenta alcuni limiti generali.

\* Optional/accessorio.

## 10.9. Mantenimento corsia attivo

---

### 10.9.1. Mantenimento corsia attivo

Il mantenimento corsia attivo (LKA<sup>[1]</sup>) è stato sviluppato per autostrade e superstrade al fine di ridurre il rischio che l'automobile esca involontariamente dalla corsia di marcia.

Il mantenimento corsia attivo riporta l'automobile nella corsia di marcia e/o avverte il conducente mediante vibrazioni al volante.

Il mantenimento corsia attivo è inserito nell'intervallo di velocità 65-200 km/h (40-125 mph) nelle strade con strisce di delimitazione chiaramente visibili.

Nelle strade strette la funzione può non essere disponibile e viene posta nel modo di attesa. La funzione è ripristinata quando la strada è sufficientemente larga.

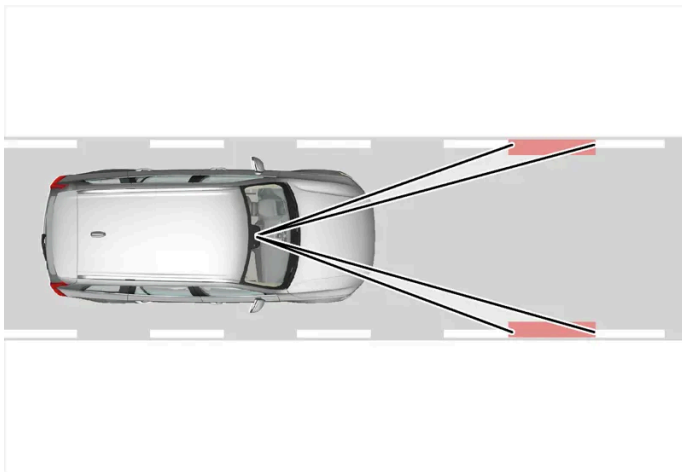

Una telecamera rileva le strisce di delimitazione della strada/corsia di marcia.

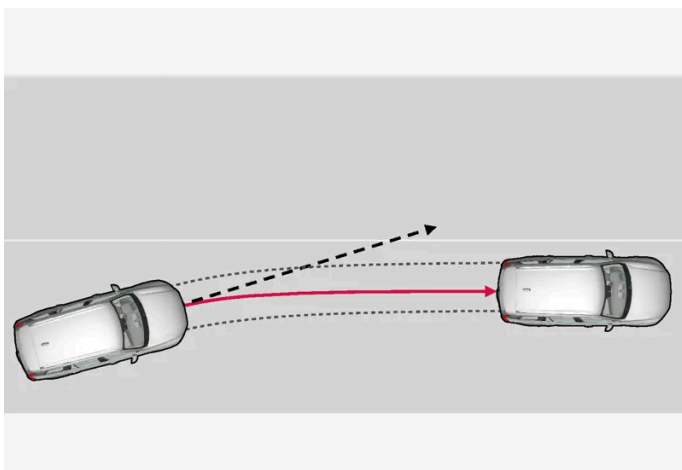

Il mantenimento corsia attivo riporta l'automobile nella corsia di marcia.

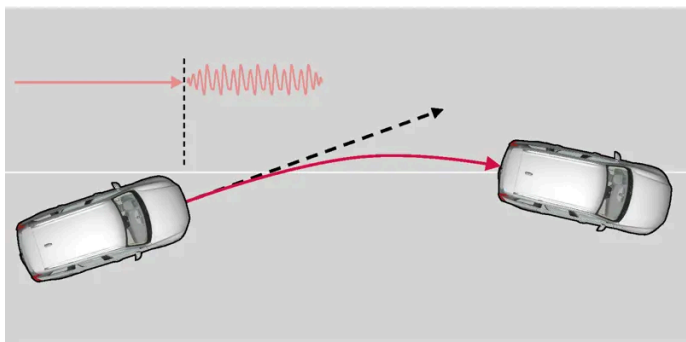

Il mantenimento corsia attivo avverte il conducente mediante vibrazioni del volante.

Il mantenimento corsia attivo interviene come segue:

- Quando l'automobile si avvicina a una striscia di delimitazione, la funzione sterza attivamente l'auto per riportarla in corsia con una leggera coppia sterzante avvertibile nel volante.
- Se l'automobile sta per superare una striscia di delimitazione, il conducente viene avvertito mediante vibrazioni nel volante.

**i Nota**

Quando sono accesi gli indicatori di direzione, il mantenimento corsia attivo non sterza né avverte.

**! Attenzione**

- La funzione è un supporto al conducente complementare che semplifica la guida rendendola più sicura, ma non è in grado di gestire tutte le situazioni o le condizioni di traffico, della strada e meteorologiche.
- Si raccomanda al conducente di leggere tutte le sezioni del manuale del proprietario relative a questa funzione, in quanto è necessario comprenderne i limiti prima di utilizzarla.
- Le funzioni di supporto al conducente non possono sostituire l'attenzione e la prudenza del conducente, che è sempre tenuto a guidare in sicurezza, a una velocità adeguata e a una distanza opportuna dagli altri veicoli nonché nel rispetto delle leggi e del codice della strada vigenti.

## Il mantenimento corsia attivo non interviene

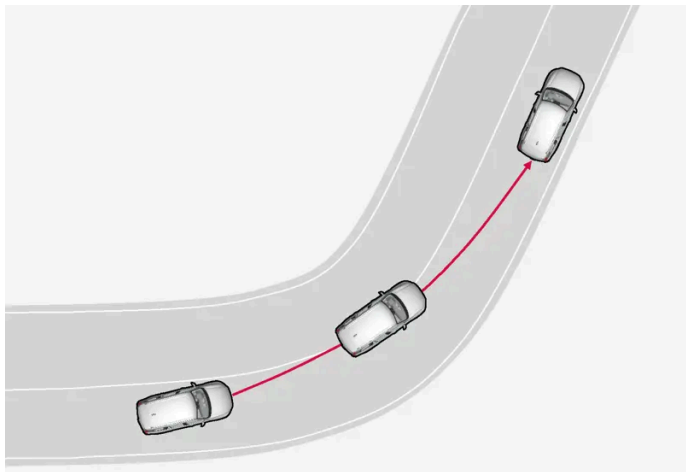

Il mantenimento corsia attivo non interviene nelle curve strette.

In alcuni casi, il mantenimento corsia attivo consente di superare le strisce di delimitazione senza inserire lo sterzo attivo o avvertire il conducente, ad esempio quando si utilizzano gli indicatori di direzione o si tagliano le curve.

## Mani sul volante

Affinché l'ausilio alla sterzata con mantenimento corsia attivo funzioni, il conducente deve mantenere le mani sul volante, una condizione che viene monitorata continuamente dal sistema.

Se il conducente non tiene le mani sul volante, si attiva un segnale acustico e un messaggio esorta il conducente a sterzare attivamente l'automobile:

- **Sterza Lane Keeping Aid**

Se il conducente trascura le indicazioni e non inizia a sterzare, verrà emesso un segnale acustico di avvertimento finché il conducente non riprende a sterzare.

<sup>[1]</sup> Lane Keeping Aid

---

## 10.9.2. Attivazione e disattivazione del mantenimento corsia attivo

La funzione del mantenimento corsia attivo (LKA<sup>[1]</sup>) si attiva in automatico a ogni ciclo di chiave e il conducente può scegliere di mantenerla attivata o meno. Tuttavia l'intervento di sterzata per linee continue sarà sempre attivato.

Attivazione o disattivazione della funzione nelle impostazioni.

- 1 Premere  sul display centrale.



2 Premere **Guida** per attivare la funzione desiderata.

[1] Lane Keeping Aid

## 10.9.3. Differenza fra Pilot Assist\* e mantenimento corsia attivo

Il Pilot Assist è una funzione comfort che può contribuire a mantenere l'automobile nella corsia di marcia e alla distanza desiderata dal veicolo antistante. Il mantenimento corsia attivo [1] è una funzione che può aiutare allo stesso modo, in alcune situazioni, a ridurre il rischio che l'automobile esca involontariamente dalla propria corsia di marcia.

### Pilot Assist



Il Pilot Assist può contribuire a mantenere l'automobile fra le strisce di delimitazione della corsia di marcia, una velocità preselezionata e una distanza temporale preimpostata dal veicolo che precede. La funzione può assistere anche a mantenere una posizione corretta nella corsia di marcia facendo assegnamento sulle linee laterali di demarcazione della corsia di marcia.

#### Come funziona il Pilot Assist?

- Può contribuire a mantenere l'automobile nella corsia di marcia fornendo, in determinate situazioni, un ausilio alla sterzata.
- Può contribuire a mantenere la velocità preselezionata o la distanza dal veicolo antistante accelerando e frenando.

#### Come si può verificare se il Pilot Assist è attivo?

L'attivazione del Pilot Assist è segnalata dai simboli sul display del conducente.

	Il Adaptive Cruise Control è attivo. Pilot Assist è selezionato ma non disponibile. I presupposti per la funzione non sono soddisfatti.
	Il Pilot Assist è attivo.

### Mantenimento corsia attivo

Il mantenimento corsia attivo può assistere il conducente con un ausilio alla sterzata e/o avvisarlo quando l'automobile sta per uscire involontariamente dalla propria corsia di marcia. La funzione è attiva nell'intervallo di velocità 65-180 km/h (40-112 mph) nelle strade con strisce di delimitazione chiaramente visibili.

#### Come funziona il mantenimento corsia attivo?

- Il mantenimento corsia attivo può assistere il conducente riportando l'automobile nella corsia di marcia e/o avvertendolo vibrazioni nel volante.

#### Come si può verificare se il mantenimento corsia attivo è inserito?

Il contenuto di questo manuale rappresenta lo stato del manuale d'uso al momento della stampa e potrebbe non essere completamente valido in futuro. Per ulteriori informazioni, consulta la prima pagina per la nota completa di esclusione di responsabilità.

Lo stato della funzione è indicato dai simboli sul display del conducente.



LKA è disponibile, ma né la linea destra né la linea sinistra possono essere lette, oppure i presupposti per LKA non sono soddisfatti.



LKA è disponibile ed è possibile leggere sia la linea destra che la linea sinistra.



Può essere letta solo la linea sinistra.



Può essere letta solo la linea destra.



LKA fornisce ausilio di sterzo per riportare l'auto nella corsia di marcia e/o avverte mediante vibrazioni nel volante.



LKA fornisce ausilio di sterzo per riportare l'auto nella corsia di marcia e/o avverte mediante vibrazioni nel volante.



LKA è disattivata.



LKA non è disponibile a causa di un problema rilevato.

 **Attenzione**

La responsabilità di una guida sicura spetta sempre al conducente. Si raccomanda al conducente di leggere tutte le sezioni del manuale del proprietario relative a questa funzione prima di utilizzarla.

 **Attenzione**





- La funzione è un supporto al conducente complementare che semplifica la guida rendendola più sicura, ma non è in grado di gestire tutte le situazioni o le condizioni di traffico, della strada e meteorologiche.
- Si raccomanda al conducente di leggere tutte le sezioni del manuale del proprietario relative a questa funzione, in quanto è necessario comprenderne i limiti prima di utilizzarla.
- Le funzioni di supporto al conducente non possono sostituire l'attenzione e la prudenza del conducente, che è sempre tenuto a guidare in sicurezza, a una velocità adeguata e a una distanza opportuna dagli altri veicoli nonché nel rispetto delle leggi e del codice della strada vigenti.

\* Optional/accessorio.

<sup>[1]</sup> Lane Keeping Aid(LKA)

## 10.9.4. Spie e messaggi per il mantenimento corsia attivo

Il display del conducente può visualizzare una serie di simboli e messaggi relativi al mantenimento corsia attivo (LKA <sup>[1]</sup>). Di seguito riportiamo alcuni esempi.

Simbolo	Messaggio	Funzione
	Funzionalità ridotte sistema di supporto al conducente Assistenza necessaria	Il sistema non funziona secondo progettazione. Rivolgersi a un riparatore <sup>[2]</sup> .
	Sensore parabrezza bloccato Vedere Manuale del proprietario	Risulta ridotta la capacità della telecamera di rilevare la corsia di marcia davanti all'automobile.
 	Sterza Lane Keeping Aid	L'ausilio alla sterzata non funziona se il conducente non tiene le mani sul volante. Seguire l'esortazione e sterzare l'auto.
	Lane Keeping Aid non disponibile	Ausilio alla sterzata temporaneamente non disponibile. Contattare un riparatore se l'icona non sparisce dopo alcuni cicli di guida.

Un messaggio può essere cancellato premendo brevemente il pulsante  al centro dei comandi destri al volante.

Se un messaggio persiste, contattare un riparatore – preferibilmente un riparatore autorizzato Volvo.

<sup>[1]</sup> Lane Keeping Aid

<sup>[2]</sup> Si raccomanda un riparatore autorizzato Volvo.

## 10.9.5. Visualizzazione sul display del mantenimento corsia attivo

Il mantenimento corsia attivo (LKA <sup>[1]</sup>) è visualizzato con un simbolo sul display del conducente per le varie situazioni.



Alcuni esempi di aspetto del simbolo e situazione in cui viene visualizzato:

## Disponibile



Disponibile – Una delle linee laterali del simbolo è bianca.

Il Mantenimento corsia attivo legge una delle linee laterali della corsia.

## Non disponibile



Non disponibile – le strisce di delimitazione del simbolo sono spente.

Il mantenimento corsia attivo non può rilevare le strisce di delimitazione della corsia di marcia, la velocità è troppo bassa o la strada è troppo stretta.

## Indicazione dell'ausilio alla sterzata/avvertimento



Ausilio alla sterzata/avvertimento – le strisce di delimitazione del simbolo sono colorate.

Il mantenimento corsia attivo indica che il sistema fornisce un avvertimento e/o cerca di riportare l'automobile nella corsia di marcia.

<sup>[1]</sup> Lane Keeping Aid

---

## 10.9.6. Limiti del mantenimento corsia attivo

In situazioni particolarmente complesse, il mantenimento corsia attivo (LKA<sup>[1]</sup>) potrebbe avere difficoltà a guidare correttamente il conducente. In questi casi, si raccomanda di disattivare la funzione.

Esempi di queste situazioni:

- lavori stradali
- fondo stradale ghiacciato o innevato

- fondo stradale dissestato
- stile di guida molto sportivo
- condizioni atmosferiche avverse con visibilità ridotta
- strade con strisce di delimitazione scolorite o assenti
- bordi o altre linee oltre alle strisce di delimitazione della corsia di marcia
- quando il servosterzo (in caso di sensibilità dello sterzo dipendente dalla velocità) funziona con potenza ridotta, ad esempio in caso di raffreddamento a seguito di surriscaldamento.

La funzione non è in grado di rilevare barriere, guardrail o ostacoli simili a lato della corsia di marcia.

**i Nota**

La funzione utilizza l'unità telecamera e radar dell'automobile, che presenta alcuni limiti generali.

<sup>[1]</sup> Lane Keeping Aid

## 10.10. Controllo della stabilità elettronico

### 10.10.1. Controllo della stabilità elettronico

La funzione controllo della stabilità elettronico (ESC<sup>[1]</sup>) aiuta a prevenire lo sbandamento delle ruote migliorando la manovrabilità dell'automobile.



Il display del conducente visualizza questo simbolo quando il sistema interviene.

La potenza frenante del sistema può essere percepita come un suono pulsante e, in fase di accelerazione, l'automobile potrebbe accelerare più lentamente del previsto.

Il sistema presenta le seguenti sottofunzioni:

- Funzione di stabilità<sup>[2]</sup>
- Funzione antipattinamento e di controllo trazione
- Controllo del freno motore
- Controllo della stabilità per il traino

### **Attenzione**

- La funzione è un supporto al conducente complementare che semplifica la guida rendendola più sicura, ma non è in grado di gestire tutte le situazioni o le condizioni di traffico, della strada e meteorologiche.
- Si raccomanda al conducente di leggere tutte le sezioni del manuale del proprietario relative a questa funzione, in quanto è necessario comprenderne i limiti prima di utilizzarla.
- Le funzioni di supporto al conducente non possono sostituire l'attenzione e la prudenza del conducente, che è sempre tenuto a guidare in sicurezza, a una velocità adeguata e a una distanza opportuna dagli altri veicoli nonché nel rispetto delle leggi e del codice della strada vigenti.

## Funzione di stabilità<sup>[2]</sup>

La funzione controlla la trazione e la forza di frenata di ogni ruota per stabilizzare l'automobile.

## Funzione antipattinamento e di controllo trazione

La funzione antislittamento è attiva a tutte le velocità e impedisce alle ruote di slittare sul fondo stradale in sede di accelerazione.

La funzione del controllo di trazione è attiva alle basse velocità e può frenare le ruote slittanti per aumentare la trazione della ruota sul lato opposto.

## Controllo del freno motore

Il controllo del freno motore (EDC<sup>[3]</sup>) può impedire il bloccaggio involontario delle ruote, per es. in caso di frenata motore su fondo sdruciolevole. Fra l'altro, in caso di bloccaggio involontario delle ruote durante la guida, il conducente può avere difficoltà a sterzare l'automobile.

## Controllo della stabilità per il traino\*<sup>[4]</sup>

Il controllo della stabilità per il traino (TSA<sup>[5]</sup>) ha il compito di stabilizzare l'automobile con un rimorchio collegato nelle situazioni in cui entrambi iniziano a oscillare.

<sup>[1]</sup> Electronic Stability Control

<sup>[2]</sup> Detta anche funzione antisbandamento.

<sup>[3]</sup> Engine Drag Control

\* Optional/accessorio.



<sup>[4]</sup> Il controllo della stabilità per il traino è compreso nell'installazione del gancio di traino originale Volvo.

<sup>[5]</sup> Trailer Stability Assist

---

## 10.10.2. Simboli e messaggi per il controllo della stabilità elettronico

Il display del conducente può visualizzare una serie di simboli e messaggi relativi al controllo elettronico di stabilità (ESC<sup>[1]</sup>). Di seguito riportiamo alcuni esempi.

Simbolo	Messaggio	Funzione
	Luce fissa per circa 2 secondi	Controllo del sistema all'avviamento del motore.
	Luce lampeggiante	Il sistema interviene.
	Richiesta assistenza ESC	Il sistema è fuori uso. Fermarsi in un luogo sicuro. Controllare se il guasto è stato di natura temporanea o se persiste spegnendo il motore e riavviandolo. Se il problema persiste, contattare un riparatore – si raccomanda un riparatore autorizzato Volvo. L'auto può essere guidata, ma senza la funzionalità ESC.

Un messaggio può essere cancellato premendo brevemente il pulsante  al centro dei comandi destri al volante.

Se un messaggio persiste, contattare un riparatore – preferibilmente un riparatore autorizzato Volvo.

<sup>[1]</sup> Electronic Stability Control

## 10.11. Indicazioni sui segnali stradali

### 10.11.1. Indicazioni sui segnali stradali \*

La funzione indicazioni sui segnali stradali può aiutare il conducente a rispettare i segnali stradali con limiti di velocità e alcuni segnali di divieto<sup>[1]</sup>.

La funzione è disponibile su specifici mercati.

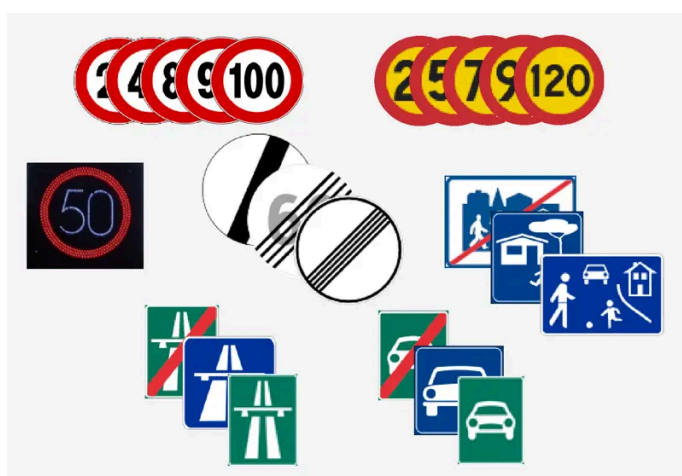

Esempi di segnali leggibili<sup>[2]</sup>.

RSI può fornire informazioni su limiti di velocità, inizio/fine di autostrada o superstrada, divieto di sorpasso, divieto di accesso ecc.

Il contenuto di questo manuale rappresenta lo stato del manuale d'uso al momento della stampa e potrebbe non essere completamente valido in futuro. Per ulteriori informazioni, consulta la prima pagina per la nota completa di esclusione di responsabilità.

Se l'automobile supera un segnale con limite di velocità, questo viene visualizzato sul display del conducente e sull'Head-Up Display\*.

È possibile ottenere un avviso acustico quando il limite di velocità cambia; la funzione viene attivata dal display centrale.<sup>[3]</sup>

- 1 Premere 
- 2 Selezionare **Supporto al conducente>Funzioni di sicurezza**
- 3 Attivazione di **Suono del limite di velocità nuovo**

Ci sono anche sottofunzioni della funzione indicazioni sui segnali stradali che possono segnalare al conducente il superamento del limite di velocità o la presenza di autovelox.

 **Nota**

Su alcuni mercati la funzione Indicazioni sui segnali stradali è disponibile solamente in combinazione con i dati cartografici.

 **Attenzione**

- La funzione è un supporto al conducente complementare che semplifica la guida rendendola più sicura, ma non è in grado di gestire tutte le situazioni o le condizioni di traffico, della strada e meteorologiche.
- Si raccomanda al conducente di leggere tutte le sezioni del manuale del proprietario relative a questa funzione, in quanto è necessario comprenderne i limiti prima di utilizzarla.
- Le funzioni di supporto al conducente non possono sostituire l'attenzione e la prudenza del conducente, che è sempre tenuto a guidare in sicurezza, a una velocità adeguata e a una distanza opportuna dagli altri veicoli nonché nel rispetto delle leggi e del codice della strada vigenti.

\* Optional/accessorio.

<sup>[1]</sup> Per il regolare funzionamento delle indicazioni sui segnali stradali è richiesta connessione a Internet.

<sup>[2]</sup> I segnali stradali dipendono dal mercato - le figure nelle presenti istruzioni mostrano soltanto alcuni esempi.

<sup>[3]</sup> La funzione è disponibile solo per le auto con Intelligent Speed Assist (ISA).

---

## 10.11.2. Limiti della funzione indicazioni sui segnali stradali \*

Le prestazioni della funzione indicazioni sui segnali stradali potrebbero essere limitate in alcune situazioni. La funzione è disponibile su specifici mercati.

Esempi di elementi che possono limitare la funzione:



- Segnali sbiaditi
- Segnali collocati in curva
- Segnali piegati o danneggiati
- Segnali collocati a notevole altezza rispetto alla strada
- Segnali nascosti, anche solo parzialmente, o non posizionati correttamente
- Segnali coperti anche solo parzialmente da brina, neve e/o sporcizia.
- Mappe stradali digitali non aggiornate, errate o senza informazioni sulla velocità<sup>[1]</sup>
- connessione Internet mancante.
- approvazione per Google Maps<sup>[2]</sup>.

**i Nota**

Su alcuni mercati la funzione Indicazioni sui segnali stradali è disponibile solamente in combinazione con i dati cartografici.

**i Nota**

La funzione utilizza l'unità telecamera e radar dell'automobile, che presenta alcuni limiti generali.

\* Optional/accessorio.

<sup>[1]</sup> Le mappe con informazioni sulla velocità non sono disponibili in tutte le aree.

<sup>[2]</sup> Maggiori informazioni in Maps Privacy center.

## 10.11.3. Avvertimento per limite di velocità e autovelox dalla funzione indicazioni sui segnali stradali\*

Ci sono sottofunzioni della funzione indicazioni sui segnali stradali che possono segnalare al conducente il superamento del limite di velocità o la presenza di autovelox<sup>[1]</sup>.

La funzione è disponibile su specifici mercati.

### Avvertimento per limite di velocità



In caso di superamento del limite di velocità, il conducente viene avvertito con il lampeggio del simbolo visualizzato sul display del conducente. Il conducente viene avvertito anche con un segnale acustico che viene emesso dopo l'attivazione dell'avviso visivo. Questo avviso può essere anche sostituito dalla risposta adattiva del pedale.

## Avvertimento per autovelox



Le auto dotate di indicazioni sui segnali stradali e dati cartografici<sup>[1]</sup> possono fornire informazioni sugli autovelox lungo la strada sul display del conducente, a condizione che la cartografia di navigazione per l'area in questione contenga informazioni sugli autovelox.

\* Optional/accessorio.

<sup>[1]</sup> Le informazioni sugli autovelox sulle mappe non sono disponibili per tutti i mercati/le aree.

---

### 10.11.4. Visualizzazione sul display delle indicazioni sui segnali stradali \*

La funzione indicazioni sui segnali stradali visualizza i segnali stradali in vari modi a seconda del segnale e della situazione. Le seguenti immagini sono fornite solo a titolo esemplificativo.

La funzione è disponibile su specifici mercati.



Esempio<sup>[1]</sup> di informazioni sulla velocità rilevate.

Quando la funzione rileva un segnale stradale con un limite di velocità il display del conducente lo mostra sotto forma di simbolo.

Se l'automobile è dotata di dati cartografici\*, le informazioni sulla velocità sono fornite anche da questi, per cui il display del conducente può visualizzare o modificare le informazioni sul limite di velocità anche senza che l'auto abbia oltrepassato un segnale di velocità.



Assieme al simbolo indicante il limite di velocità, può essere visualizzato anche un segnale complementare, ad esempio divieto di sorpasso.



In caso di accesso a una strada con divieto di accesso o con divieto confermato da sistema delle indicazioni sulla segnaletica stradale e dati cartografici, il conducente viene allertato con un simbolo lampeggiante sul display del conducente e un avvertimento acustico<sup>[2]</sup>.

## Limite di velocità o fine dell'autostrada

Quando la funzione rileva un "segnale di velocità indiretto" relativo alla fine di un limite di velocità - ad esempio fine dell'autostrada - sul display del conducente è visualizzato un simbolo con il segnale stradale corrispondente.

Normalmente, se l'automobile è dotata di dati cartografici\*, vengono visualizzati i segnali di velocità diretti - i segnali di velocità indiretti sono visualizzati solo se i dati cartografici non contengono informazioni sul limite di velocità per la tratta interessata.

Esempi di segnali di velocità indiretti:

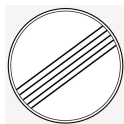

Fine di tutti i limiti.



Fine dell'autostrada.

Il simbolo sul display del conducente si spegne dopo poco tempo e si riaccende quando viene oltrepassato il successivo segnale di velocità.

## Limite di velocità modificato

Quando si oltrepassa un segnale di velocità diretto che comporta la modifica del limite di velocità apparirà un simbolo con il corrispondente segnale stradale nel display del conducente.



Esempio di un segnale di velocità diretto.

Il simbolo sul display del conducente si spegne dopo poco tempo e si riaccende quando viene oltrepassato il successivo segnale di velocità.

Se l'automobile è dotata di dati cartografici\*, il display del conducente visualizza il segnale di velocità quando i dati cartografici contengono informazioni sul limite di velocità per la tratta interessata, anche se non si oltrepassa alcun segnale diretto. In caso di informazioni mancanti nei dati cartografici, il segnale si spegne dopo un breve tempo.

## Cartelli accessori

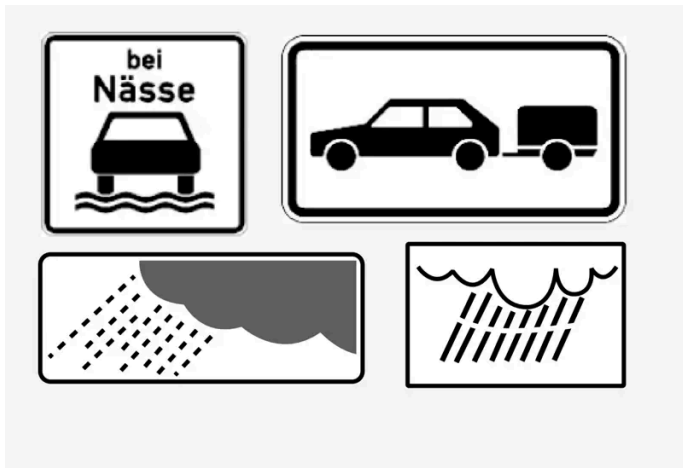

Esempi di cartelli accessori.

A volte sono previsti più limiti di velocità per la stessa strada - in tal caso un cartello accessorio indica le condizioni in cui si applicano i diversi limiti. Potrebbe trattarsi di tratti particolarmente pericolosi, ad esempio in caso di pioggia e/o nebbia.

Il cartello accessorio relativo alla pioggia è mostrato solo se sono attivati i tergicristalli.

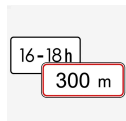

Alcuni limiti di velocità possono essere applicabili ad esempio dopo una determinata tratta oppure in alcune ore del giorno. Questa circostanza è segnalata al conducente tramite un'insegna supplementare sotto il segnale di velocità.

## Segnale "Scuola" o "Bambini"



Il display del conducente può visualizzare i segnali Scuola e Attenzione ai bambini se ci sono dati disponibili.

\* Optional/accessorio.

<sup>[1]</sup> I segnali stradali dipendono dal mercato - le figure nelle presenti istruzioni mostrano soltanto alcuni esempi.

<sup>[2]</sup> Vale solo in alcuni mercati.

---

## 10.12. Funzioni di parcheggio

---

### 10.12.1. Assistenza al parcheggio

#### 10.12.1.1. Assistenza al parcheggio \*

La funzione di assistenza al parcheggio usa sensori per assistere il conducente nelle manovre negli spazi stretti, indicando la distanza da eventuali ostacoli con segnali acustici e grafica sul display centrale.

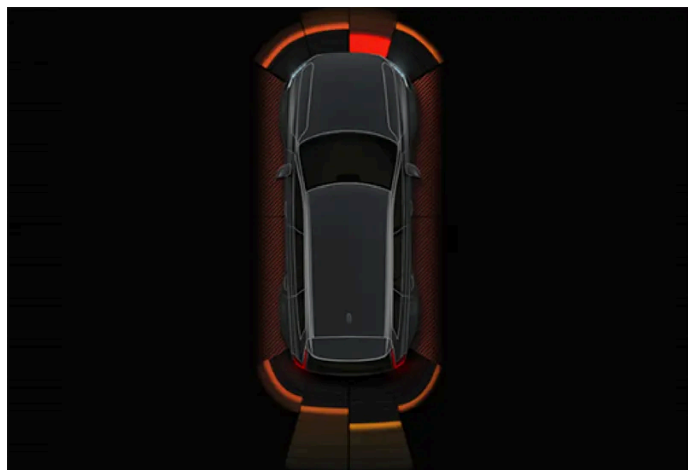

Esempio di schermata con zone con ostacoli e settori dei sensori.

Il display centrale mostra in modo semplificato il rapporto fra automobile e ostacoli rilevati.

L'area evidenziata indica dove si trova l'ostacolo. Maggiore è la vicinanza fra il simbolo dell'automobile e un'area evidenziata anteriore/posteriore, minore è la distanza fra automobile e ostacolo rilevato.

I settori laterali cambiano colore se la distanza fra l'automobile e l'oggetto diminuisce.



Minore è la distanza dall'ostacolo, più aumenta la frequenza del segnale acustico. Gli eventuali suoni provenienti dall'impianto audio vengono attenuati automaticamente.

Il segnale acustico relativo agli ostacoli anteriori e laterali è attivo quando l'automobile è in movimento, ma si disattiva se rimane ferma per circa 2 secondi. Il segnale acustico relativo agli ostacoli posteriori è attivo anche se l'automobile è ferma.

Se la distanza da un ostacolo davanti o dietro l'automobile è inferiore a circa 30 cm (1 piede), il segnale acustico è continuo e il campo del sensore attivo più vicino al simbolo dell'automobile è pieno.

Se la distanza da un ostacolo laterale è inferiore a circa 25 cm (0,8 piedi), il segnale acustico è a pulsazione intensa e il campo del sensore attivo cambia colore da arancione a rosso.

Il livello acustico dell'assistenza al parcheggio può essere regolato nelle impostazioni dedicate. Per l'impostazione del livello acustico:

- 1 Attivare la funzione di assistenza al parcheggio avvicinandosi a un oggetto o premendo l'icona della telecamera  nella parte bassa del display centrale.
- 2 Premere il simbolo delle impostazioni  nell'angolo in alto a destra dell'immagine della telecamera. <sup>[1]</sup>
- 3 Regolare il volume al livello desiderato.

 **Nota**

Oltre che nel settore più vicino al simbolo dell'automobile, i segnali acustici si attivano solo per oggetti che si trovano nella traiettoria dell'automobile.

 **Attenzione**

- I sensori di parcheggio assistono il conducente a sorvegliare le aree intorno all'auto. La loro capacità di rilevare ostacoli in alcune angolazioni può essere influenzata dalle condizioni di utilizzo.
- Prestare particolare attenzione a persone e animali nelle vicinanze dell'automobile.
- Ricordare che la parte frontale dell'automobile può invadere la corsia opposta durante il parcheggio.
- Gli oggetti/ostacoli sullo schermo possono apparire più lontani di quanto siano in realtà.

 **Attenzione**

- La funzione è un supporto al conducente complementare che semplifica la guida rendendola più sicura, ma non è in grado di gestire tutte le situazioni o le condizioni di traffico, della strada e meteorologiche.
- Si raccomanda al conducente di leggere tutte le sezioni del manuale del proprietario relative a questa funzione, in quanto è necessario comprenderne i limiti prima di utilizzarla.
- Le funzioni di supporto al conducente non possono sostituire l'attenzione e la prudenza del conducente, che è sempre tenuto a guidare in sicurezza, a una velocità adeguata e a una distanza opportuna dagli altri veicoli nonché nel rispetto delle leggi e del codice della strada vigenti.

\* Optional/accessorio.

<sup>[1]</sup> Se il simbolo delle impostazioni non appare, premere leggermente sul display centrale per attivare le icone.

---

## 10.12.1.2. Assistenza al parcheggio anteriore, posteriore e laterale\*

L'assistenza al parcheggio si comporta in modo diverso a seconda della parte dell'automobile che si avvicina a un ostacolo.

## Davanti

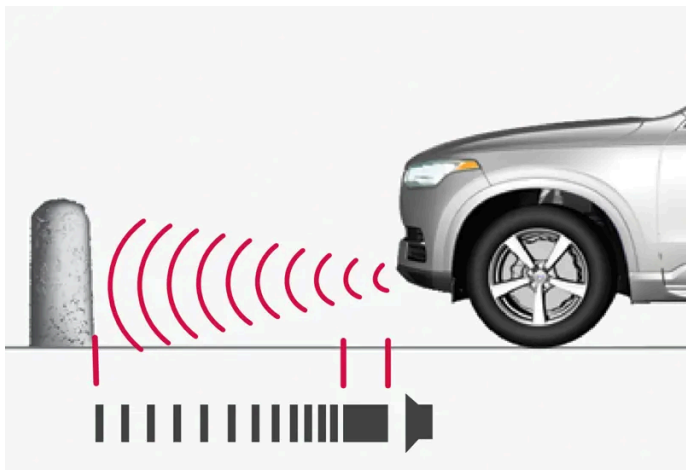

Viene emesso un segnale acustico continuo quando rimangono meno di circa 30 cm (1 piede) da un ostacolo.

I sensori anteriori dell'assistenza al parcheggio si attivano automaticamente all'accensione del motore. Sono attivi a velocità inferiori a 10 km/h (6 mph).

L'area di misurazione davanti all'automobile è di circa 80 cm (2,5 piedi).

### **i** Nota

L'assistenza al parcheggio si disattiva quando si utilizza il freno di stazionamento o si seleziona la posizione **P** nelle automobili con cambio automatico.

### **!** Importante

In caso di montaggio di luci supplementari: Ricordare che non devono coprire i sensori, in caso contrario le luci supplementari potrebbero essere rilevate come ostacoli.

## All'indietro

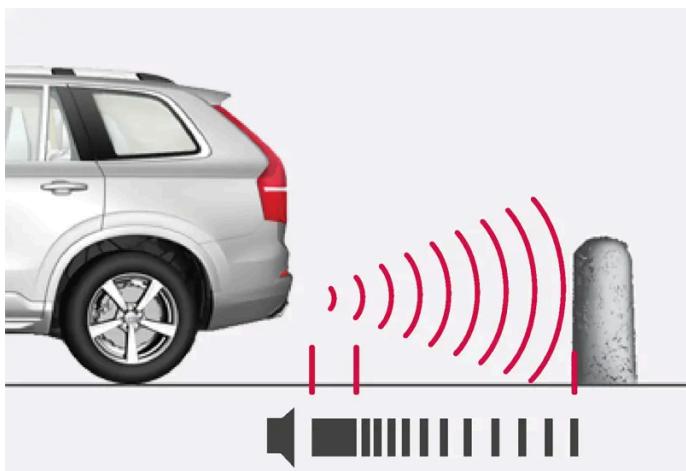

Viene emesso un tono continuo quando rimangono meno di circa 30 cm (1 piede) da un ostacolo.

I sensori posteriori si attivano se l'automobile procede all'indietro in folle oppure si inserisce la retromarcia.

**Il contenuto di questo manuale rappresenta lo stato del manuale d'uso al momento della stampa e potrebbe non essere completamente valido in futuro. Per ulteriori informazioni, consulta la prima pagina per la nota completa di esclusione di responsabilità.**

L'area di misurazione dietro l'automobile è di circa 1,5 metri (5 piedi).

In caso di retromarcia con un rimorchio collegato elettricamente all'impianto elettrico dell'automobile, l'assistenza al parcheggio posteriore si disattiva automaticamente.

**i Nota**

Procedendo in retromarcia con un rimorchio o un portabiciclette montato sul gancio di traino con un'automobile sprovvista di cavo rimorchio originale Volvo, può essere necessario disattivare manualmente l'assistenza al parcheggio per prevenire che i sensori reagiscano alla presenza di rimorchio e portabiciclette.

## Lungo le fiancate

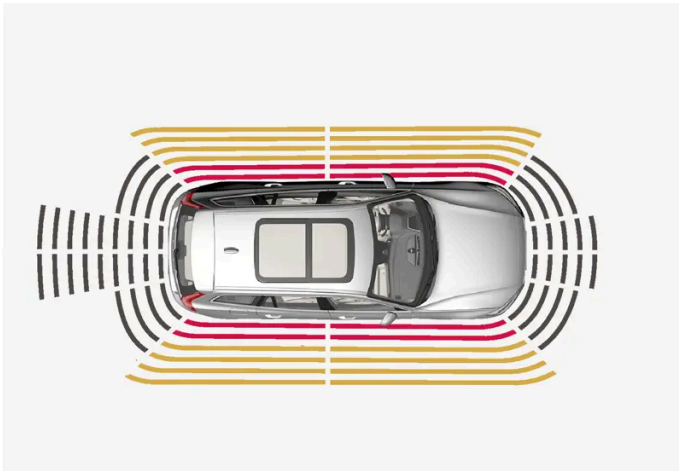

Viene emesso un segnale acustico a pulsazione intensa quando rimangono meno di circa 25 cm (0,8 piedi) da un ostacolo.

I sensori laterali dell'assistenza al parcheggio si attivano automaticamente all'accensione del motore. Sono attivi a velocità inferiori a 10 km/h (6 mph).

L'area di misurazione è di circa 25 cm (0,8 piedi) ai lati dell'automobile.

Tuttavia, l'area di rilevamento dei sensori laterali aumenta notevolmente quando aumenta l'angolo di sterzata delle ruote anteriori e, in caso di sterzata, i sensori sono in grado di rilevare ostacoli fino a 90 cm circa (3 piedi) diagonalmente dietro o davanti all'automobile.

\* Optional/accessorio.

---

## 10.12.1.3. Attivazione e disattivazione dell'assistenza al parcheggio \*

La funzione di assistenza al parcheggio può essere attivata o disattivata.

I sensori anteriori e laterali dell'assistenza al parcheggio si attivano automaticamente all'accensione del motore, i sensori poste-



riori si attivano se l'automobile procede all'indietro oppure si inserisce la retromarcia.



Attivare o disattivare la funzione con questo pulsante nella videata telecamere di parcheggio.

- Pulsante acceso – la funzione è attivata.
- Pulsante spento – la funzione è disattivata.

Se l'automobile è dotata di relativa telecamera\*, l'assistenza al parcheggio può essere attivata o disattivata anche dall'immagine della telecamera corrispondente.

\* Optional/accessorio.

---

## 10.12.1.4. Limiti dell'assistenza al parcheggio \*

La funzione di assistenza al parcheggio non può rilevare tutto in qualsiasi situazione, quindi in alcuni casi potrebbe offrire prestazioni limitate.

Il conducente deve tener conto dei seguenti esempi di limiti dell'assistenza al parcheggio:

### **Attenzione**

- La capacità delle telecamere di parcheggio di riprodurre chiaramente le aree circostanti in tutte le zone intorno all'auto può essere influenzata dalle condizioni di utilizzo.
- Prestare particolare attenzione a persone e animali nelle vicinanze dell'automobile.
- Ricordare che la parte frontale dell'automobile può invadere la corsia opposta durante il parcheggio.
- Gli oggetti/ostacoli sullo schermo possono apparire più lontani di quanto siano in realtà.

### **Attenzione**



Durante la guida in retromarcia, prestare particolare attenzione se appare questo simbolo quando un rimorchio, un portabiciclette o simile è collegato all'impianto elettrico dell'automobile.

Il simbolo spento indica che i sensori di assistenza al parcheggio posteriori sono **disattivati** e non segnalano eventuali ostacoli.

 **Importante**

Catene, pali lucidi e sottili, ostacoli bassi e altri oggetti potrebbero trovarsi nella "zona d'ombra" e non essere rilevati dai sensori. In tal caso, il tono intermittente potrebbe interrompersi in modo imprevisto anziché diventare un tono continuo come previsto.

I sensori non sono in grado di rilevare oggetti di una certa altezza, ad esempio banchine di carico sporgenti.

- In tal caso, prestare la massima attenzione e manovrare/spostare l'automobile molto lentamente o interrompere la manovra di parcheggio. Sussiste un forte rischio di danneggiare altri veicoli o oggetti perché, in queste situazioni, i sensori non forniscono sempre informazioni attendibili.

 **Importante**

In certe condizioni, il sistema di assistenza al parcheggio può generare falsi segnali di avvertimento dovuti a fonti audio esterne con le stesse frequenze a ultrasuoni utilizzate dal sistema.

Queste fonti possono essere ad esempio avvisatore acustico, pneumatici bagnati sull'asfalto, freni pneumatici o rumore dei tubi di scarico di motociclette.

 **Nota**

Se nell'impianto elettrico dell'automobile è configurato anche un gancio di traino, quando la funzione misura la distanza dall'oggetto dietro l'automobile tiene conto anche della relativa sporgenza.

\* Optional/accessorio.

## 10.12.1.5. Simboli e messaggi relativi ad assistenza al parcheggio\* e telecamera di assistenza al parcheggio\*

Simboli e messaggi per l'assistenza al parcheggio e la telecamera di assistenza al parcheggio possono essere visualizzati sul display del conducente e/o centrale. Di seguito riportiamo alcuni esempi.

Simbolo	Messaggio	Funzione
	Se il simbolo è spento.	I sensori di assistenza al parcheggio posteriori sono <b>disattivati</b> , quindi non segnalano eventuali ostacoli/oggetti con avvertimenti acustici e zone sul display.
	Pulizia necessaria sensori Assistenza parcheggio bloccati	Uno o più sensori del sistema sono bloccati - controllare e adottare i necessari provvedimenti al più presto.
	Sistema Assistenza parcheggio non disponibile Richiesta assistenza	Il sistema non funziona secondo progettazione. Rivolgersi a un riparatore <sup>[1]</sup> .

Un messaggio può essere cancellato premendo brevemente il pulsante  al centro dei comandi destri al volante.

Se un messaggio persiste, contattare un riparatore – preferibilmente un riparatore autorizzato Volvo.

 **Attenzione**



Durante la guida in retromarcia, prestare particolare attenzione se appare questo simbolo quando un rimorchio, un portabiciclette o simile è collegato all'impianto elettrico dell'automobile.

Il simbolo spento indica che i sensori di assistenza al parcheggio posteriori sono **disattivati** e non segnalano eventuali ostacoli.

## Telecamera di assistenza al parcheggio difettosa

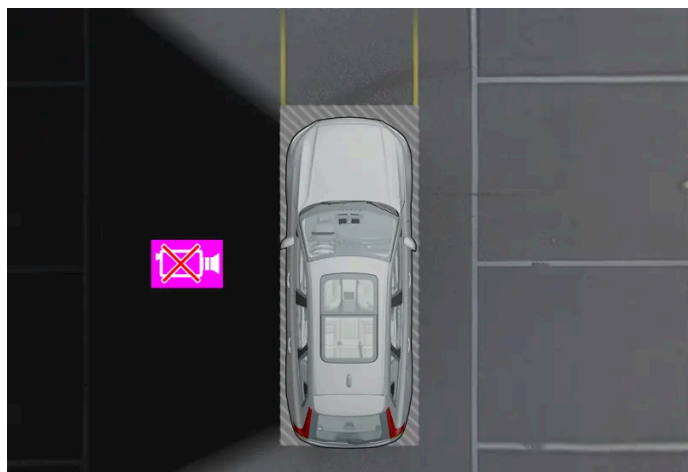

Esempio per mostrare quando la telecamera sinistra dell'auto è fuori uso.

Un settore di telecamera nero indica che la specifica telecamera non è funzionante.

Viene visualizzato un settore della telecamera nero anche nei seguenti casi, ma **senza** il simbolo della telecamera difettosa:

- portiera aperta
- portellone aperto
- specchio retrovisore esterno ripiegato.

\* Optional/accessorio.

[1] Si raccomanda un riparatore autorizzato Volvo.

---

## 10.12.2. Telecamera di assistenza al parcheggio

---

### 10.12.2.1. Telecamera di assistenza al parcheggio \*

La telecamera di assistenza al parcheggio può assistere il conducente nelle manovre negli spazi stretti, indicando la presenza di ostacoli con immagini e grafica sul display centrale.

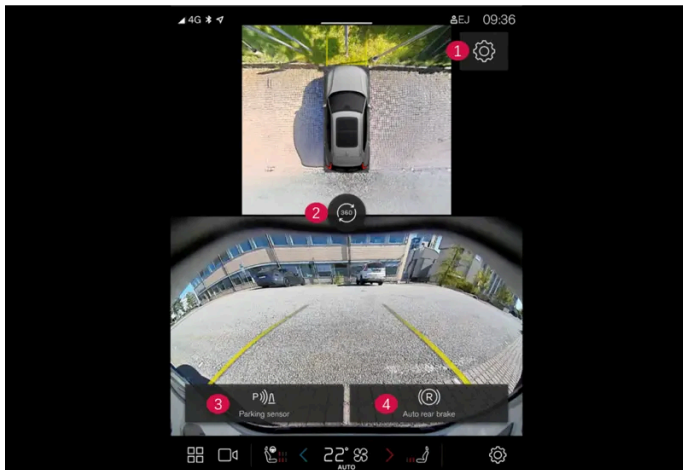

Esempi di immagini della telecamera.

- 1 Impostazioni
- 2 Attivazione di tutte le telecamere per avere una visuale a 360°
- 3 Attivazione/disattivazione dei sensori di assistenza al parcheggio
- 4 Attivazione/disattivazione del freno automatico in retromarcia\*

La telecamera di assistenza al parcheggio è una funzione di supporto che si attiva automaticamente all'innesto della retromarcia oppure manualmente dal display centrale.

 **Attenzione**

- La capacità delle telecamere di parcheggio di riprodurre chiaramente le aree circostanti in tutte le zone intorno all'auto può essere influenzata dalle condizioni di utilizzo.
- Prestare particolare attenzione a persone e animali nelle vicinanze dell'automobile.
- Ricordare che la parte frontale dell'automobile può invadere la corsia opposta durante il parcheggio.
- Gli oggetti/ostacoli sullo schermo possono apparire più lontani di quanto siano in realtà.

 **Attenzione**

- La funzione è un supporto al conducente complementare che semplifica la guida rendendola più sicura, ma non è in grado di gestire tutte le situazioni o le condizioni di traffico, della strada e meteorologiche.
- Si raccomanda al conducente di leggere tutte le sezioni del manuale del proprietario relative a questa funzione, in quanto è necessario comprenderne i limiti prima di utilizzarla.
- Le funzioni di supporto al conducente non possono sostituire l'attenzione e la prudenza del conducente, che è sempre tenuto a guidare in sicurezza, a una velocità adeguata e a una distanza opportuna dagli altri veicoli nonché nel rispetto delle leggi e del codice della strada vigenti.

\* Optional/accessorio.

---

## 10.12.2.2. Attivazione della telecamera di assistenza al parcheggio\*

La telecamera di assistenza al parcheggio si attiva automaticamente quando si inserisce la retromarcia oppure manualmente con i pulsanti funzione sul display centrale.

### Immagine della telecamera durante la retromarcia

Selezionando la retromarcia, appare la videata in modalità Immagine nell'immagine.

### Immagine della telecamera in caso di attivazione manuale



Attivare la telecamera di parcheggio con questo pulsante sul display centrale – sullo schermo appare la visuale a 360°.

- Pulsante acceso – la funzione è attivata.
- Pulsante spento – la funzione è disattivata.

### Disattivazione automatica della telecamera

L'immagine anteriore si disattiva a 25 km/h (16 mph) per non distrarre il conducente e si riattiva automaticamente se la velocità scende a 22 km/h (14 mph) entro 1 minuto, a condizione che non sia stata superiore a 50 km/h (31 mph).

Le altre immagini della telecamera si disattivano a 15 km/h (9 mph) e non si riattivano.

\* Optional/accessorio.

---

## 10.12.2.3. Simboli e messaggi relativi ad assistenza al parcheggio\* e telecamera di assistenza al parcheggio\*

Simboli e messaggi per l'assistenza al parcheggio e la telecamera di assistenza al parcheggio possono essere visualizzati sul display del conducente e/o centrale. Di seguito riportiamo alcuni esempi.

Simbolo	Messaggio	Funzione
	Se il simbolo è spento.	I sensori di assistenza al parcheggio posteriori sono <b>disattivati</b> , quindi non segnalano eventuali ostacoli/oggetti con avvertimenti acustici e zone sul display.
	Pulizia necessaria sensori Assistenza parcheggio bloccati	Uno o più sensori del sistema sono bloccati - controllare e adottare i necessari provvedimenti al più presto.
	Sistema Assistenza parcheggio non disponibile Richiesta assistenza	Il sistema non funziona secondo progettazione. Rivolgersi a un riparatore <sup>[1]</sup> .

Un messaggio può essere cancellato premendo brevemente il pulsante al centro dei comandi destri al volante.

**Il contenuto di questo manuale rappresenta lo stato del manuale d'uso al momento della stampa e potrebbe non essere completamente valido in futuro. Per ulteriori informazioni, consulta la prima pagina per la nota completa di esclusione di responsabilità.**

Se un messaggio persiste, contattare un riparatore – preferibilmente un riparatore autorizzato Volvo.

 **Attenzione**



Durante la guida in retromarcia, prestare particolare attenzione se appare questo simbolo quando un rimorchio, un portabiciclette o simile è collegato all'impianto elettrico dell'automobile.

Il simbolo spento indica che i sensori di assistenza al parcheggio posteriori sono **disattivati** e non segnalano eventuali ostacoli.

## Telecamera di assistenza al parcheggio difettosa

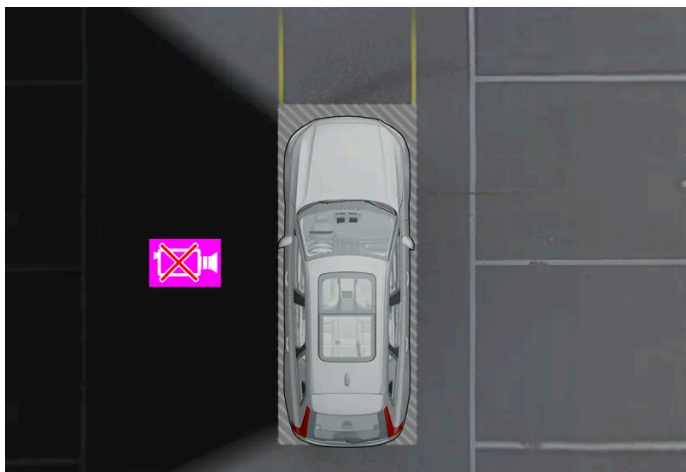

Esempio per mostrare quando la telecamera sinistra dell'auto è fuori uso.

Un settore di telecamera nero indica che la specifica telecamera non è funzionante.

Viene visualizzato un settore della telecamera nero anche nei seguenti casi, ma **senza** il simbolo della telecamera difettosa:

- portiera aperta
- portellone aperto
- specchio retrovisore esterno ripiegato.

\* Optional/accessorio.

<sup>[1]</sup> Si raccomanda un riparatore autorizzato Volvo.

## 10.12.2.4. Linee guida per la telecamera di assistenza al parcheggio\*

Le telecamere di assistenza al parcheggio visualizzano la posizione dell'automobile rispetto all'ambiente circostante mediante linee nell'immagine sullo schermo.

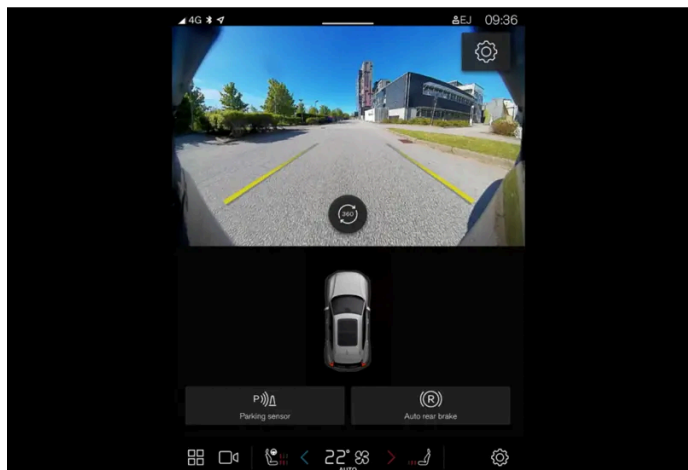

Esempio di linee guida

Le linee guida indicano la traiettoria prevista per l'ingombro dell'automobile con lo sterzo nella posizione attuale, per poter agevolare il parcheggio in retromarcia, la retromarcia in spazi stretti e l'aggancio del rimorchio.

Le linee sullo schermo sono proiettate come se si trovassero sul terreno dietro l'automobile e dipendono direttamente dai movimenti del volante per indicare al conducente la traiettoria che percorrerà l'automobile, anche in curva.

Le linee guida definiscono l'ingombro delle parti più sporgenti dell'automobile, ad esempio gancio di traino, specchi retrovisori esterni e angoli.

#### Nota

- In caso di retromarcia con rimorchio senza collegamento elettrico all'automobile, le linee guida sullo schermo indicano la traiettoria **dell'automobile** – non quella del rimorchio.
- Le linee guida non vengono visualizzate se il rimorchio è collegato elettricamente all'impianto elettrico dell'automobile.

#### Importante

- Ricordare che, quando è selezionata la videata telecamera posteriore, lo schermo visualizza solo l'area dietro l'automobile, quindi occorre prestare attenzione ai lati e alla parte frontale quando si sterza in retromarcia.
- È valido anche il contrario. Prestare pertanto attenzione al retrotreno quando è selezionata la videata telecamera anteriore.
- Notare che le linee guida mostrano il percorso **più breve**. Prestare quindi attenzione affinché i lati dell'automobile non urtino/investano niente, quando si sterza in marcia avanti, e che la parte frontale non urti/investa niente, quando si sterza in retromarcia.

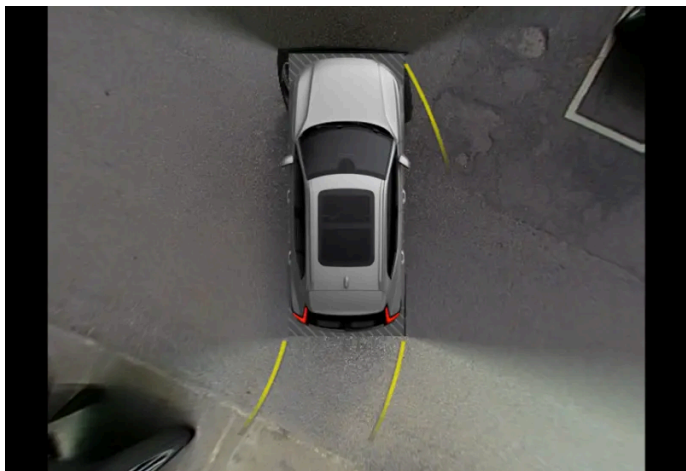

Visione a 360° con linee guida

Con l'immagine a 360° e l'immagine a 360° in modalità Immagine nell'immagine appaiono linee guida dietro, davanti e lateralmente all'auto (in base al senso di marcia):

- In marcia avanti: Linee anteriori
- In retromarcia: Linee laterali e di retromarcia

Con la telecamera anteriore o posteriore selezionata o in modalità Immagine nell'immagine, le linee guida appaiono indipendentemente dal senso di marcia dell'auto.

Con una telecamera laterale selezionata le linee guida sono visualizzate esclusivamente in retromarcia.

#### **Linea guida della traiettoria prevista del gancio di traino**

Può essere visualizzata la linea guida per la traiettoria prevista del gancio di traino che agevola le manovre quando deve essere connesso un rimorchio. La funzione viene attivata dalle impostazioni della telecamera di parcheggio.

Non è possibile visualizzare contemporaneamente le linee guida per il gancio di traino e l'auto intera.

\* Optional/accessorio.

---

## **10.12.2.5. Posizione e campo di rilevamento delle telecamere di assistenza al parcheggio\***

Le telecamere di assistenza al parcheggio possono visualizzare la videata telecamera posteriore, anteriore, sinistra o destra singolarmente. È anche possibile ottenere una videata composta a 360° di tutti i lati.



## Visione a 360°\*

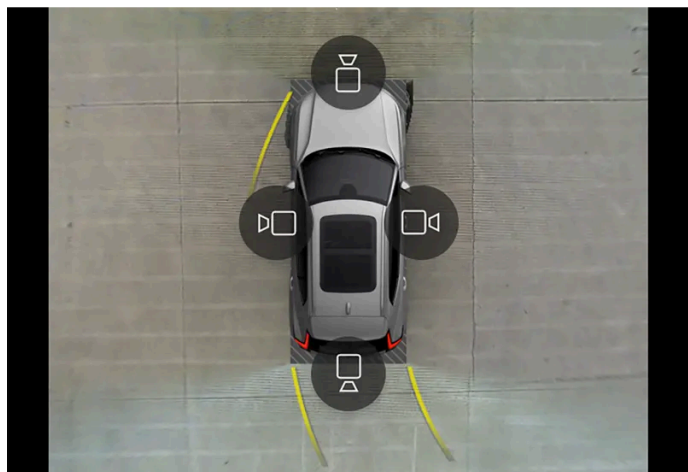

Esempi di come vengono visualizzati tutti i simboli delle telecamere nella videata a 360°.

La funzione della videata a 360° attiva tutte le telecamere di parcheggio, per cui vengono visualizzati contemporaneamente sul display centrale i quattro lati dell'automobile e il conducente può avere un quadro generale dell'area intorno alla vettura in occasione delle manovre a bassa velocità. Dalla visione a 360° è possibile attivare separatamente ogni immagine della telecamera. Toccare lo schermo per far apparire i simboli delle telecamere e selezionare la videata desiderata. I simboli delle telecamere spariscono dopo un po' di tempo se lo schermo non è toccato.

Le telecamere possono attivarsi automaticamente o manualmente.

## All'indietro



La telecamera posteriore si trova sopra la targa.

La telecamera posteriore mostra un'ampia area dietro l'automobile. In alcuni modelli si possono vedere anche una parte del paraurti e l'eventuale gancio di traino.

Gli oggetti sul display centrale possono apparire leggermente inclinati, e ciò è normale.

## Davanti

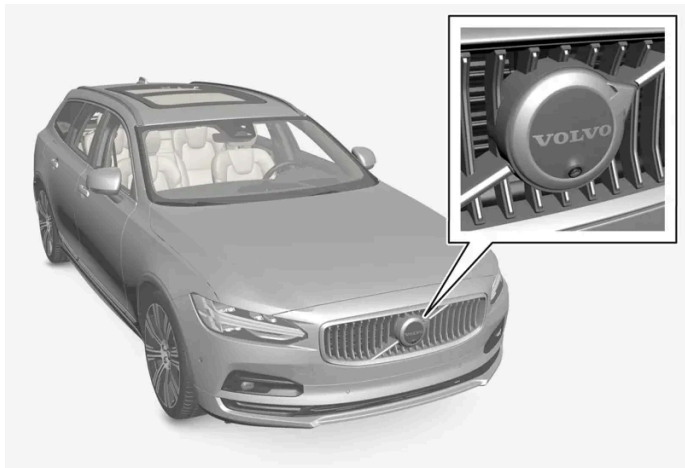

La telecamera di parcheggio anteriore si trova nella griglia.

La telecamera frontale può essere utile quando ci si immette in una strada e la visibilità laterale è limitata, ad esempio in uscita da un garage. La telecamera anteriore è attiva fino a una velocità di 25 km/h (16 mph), quindi si spegne.

Se l'automobile non raggiunge 50 km/h (30 mph) e la velocità scende al di sotto di 22 km/h (14 mph) entro 1 minuto dallo spegnimento della telecamera anteriore, la telecamera si riattiva.

## Fiancate



Le telecamere laterali si trovano negli specchi retrovisori esterni corrispondenti.

Le telecamere laterali possono mostrare l'area sui rispettivi lati dell'automobile.

\* Optional/accessorio.

---

## 10.12.2.6. Campo del sensore per l'assistenza al parcheggio \*

Se l'automobile è dotata di assistenza al parcheggio, la distanza nell'immagine a 360° della telecamera di assistenza al parcheggio è visualizzata con campi colorati per ogni sensore che rileva un ostacolo.

## Campo di rilevamento sul lato posteriore e sul lato anteriore

Il colore dei campi per i sensori di retromarcia e marcia avanti varia avvicinandosi all'ostacolo (giallo-arancione-rosso).

Colore del campo di retromarcia	Distanza in metri (piedi)
Giallo	0,6-1,5 (2,0-4,9)
Arancione	0,3-0,6 (1,0-2,0)
Rosso	0-0,3 (0-1,0)

Colore del campo di marcia avanti	Distanza in metri (piedi)
Giallo	0,6-0,8 (2,0-2,6)
Arancione	0,3-0,6 (1,0-2,0)
Rosso	0-0,3 (0-1,0)

Se i campi del sensore sono rossi, il segnale acustico intermittente diventa continuo.

### ⚠ **Attenzione**

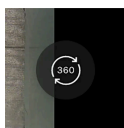

I campi dei sensori sul simbolo dei 360° visualizzano solo in quale direzione è presente un ostacolo. Non visualizzano la distanza dall'ostacolo.

## Campi di rilevamento sui lati

I segnali di avvertimento dipendono dal percorso previsto dell'automobile. In caso di sterzata, l'avvertimento può essere fornito anche per gli ostacoli che si trovano in diagonale davanti o dietro l'automobile, oltre che per quelli che si trovano in linea retta davanti o dietro l'automobile.

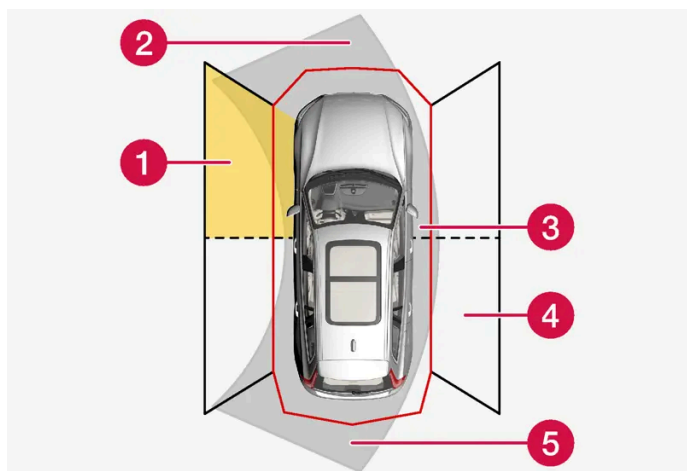

Settori dei sensori di parcheggio in cui possono essere rilevati gli ostacoli.

- 1 Campo del sensore anteriore sinistro
- 2 Settore di rilevamento ostacoli sul percorso previsto dell'automobile in avanti - a seconda dei movimenti del volante

Il contenuto di questo manuale rappresenta lo stato del manuale d'uso al momento della stampa e potrebbe non essere completamente valido in futuro. Per ulteriori informazioni, consulta la prima pagina per la nota completa di esclusione di responsabilità.

- 3 Settore con colore del campo rosso e segnale acustico a pulsazione intensa
- 4 Campo del sensore posteriore destro
- 5 Settore di rilevamento ostacoli sul percorso previsto dell'automobile in retromarcia - a seconda dei movimenti del volante.

Il colore dei campi laterali cambia quando la distanza dall'ostacolo si riduce – da giallo a rosso.	
Colore dei campi laterali	Distanza in metri (piedi)
Giallo	0,25–0,9 (0,8–3,0)
Rosso	0–0,25 (0–0,8)

Se i campi del sensore sono rossi, il segnale acustico pulsante passa a una pulsazione intensa.

\* Optional/accessorio.

---

## 10.13. Gruppo telecamera e radar

---

### 10.13.1. Manutenzione raccomandata per le unità telecamera, sensori e radar

Per garantire il corretto funzionamento di telecamere, sensori di parcheggio e unità radar, bisogna mantenerli sgomberi da sporco, ghiaccio e neve e pulirli regolarmente con acqua e shampoo per auto.

- Non attaccare nessun oggetto, nastro adesivo o etichette nelle aree descritte qui a seguire.
- Pulire regolarmente le lenti delle telecamere con acqua tiepida e shampoo per auto, prestando attenzione a non graffiarle.
- Evitare di montare luci supplementari o simili davanti nella griglia in quanto ciò può avere impatto sulle prestazioni dell'unità radar anteriore.
- Usare solo l'emblema originale Volvo nella griglia davanti all'unità radar anteriore per non influenzare la funzione dell'unità radar anteriore.

## Posizione delle unità radar



Posizione dell'unità radar anteriore



Posizione delle unità radar posteriori

## Posizione dei sensori di parcheggio

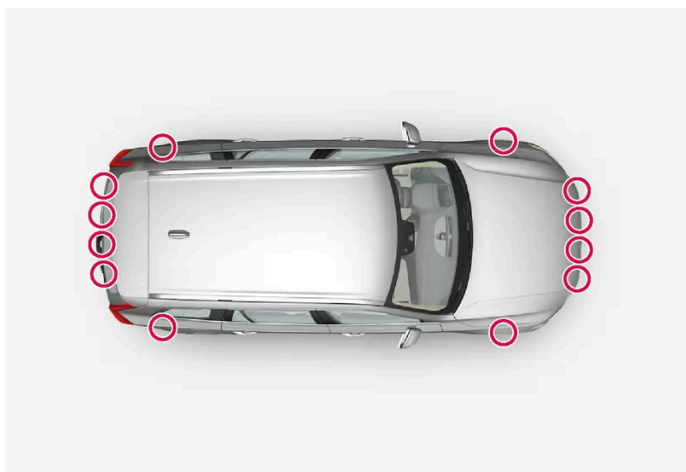

Posizione dei sensori di parcheggio intorno all'auto

**i Nota**

Sporcizia, ghiaccio e neve sui sensori possono generare falsi segnali di avvertimento e il sistema potrebbe funzionare in modo limitato oppure non funzionare affatto.

## Posizione della telecamera



Posizione dell'unità telecamera anteriore

**! Importante**

La manutenzione dei componenti dei sistemi di supporto al conducente deve essere effettuata solo in officina. Si raccomanda di rivolgersi ad un riparatore autorizzato Volvo.

## 10.13.2. Simboli e messaggi per le unità telecamera e radar

Ecco degli esempi di alcuni dei messaggi e simboli relativi a telecamera e radar che possono essere visualizzati sul display del conducente.

### Sensore bloccato



Se il display del conducente visualizza questo simbolo e un messaggio, le unità telecamera e radar non sono in grado di rilevare altri veicoli, ciclisti, pedoni e animali di grossa taglia davanti all'automobile e le funzioni basate su telecamera e radar potrebbero essere disturbate.

La seguente tabella riporta esempi di possibili cause della visualizzazione del messaggio e gli interventi consigliati:

Causa	Intervento
La superficie davanti all'unità radar è sporca o coperta da ghiaccio o neve.	Pulire la superficie davanti all'unità radar da sporco, ghiaccio e neve.
La superficie del parabrezza davanti all'unità telecamera è sporca o coperta da ghiaccio o neve.	Pulire l'area del parabrezza davanti all'unità telecamera rimuovendo sporcizia, ghiaccio e neve.
Nebbia fitta, forti precipitazioni o forti nevicate bloccano i segnali radar o il campo visivo della telecamera.	Nessun intervento. A volte l'unità non funziona in caso di forti precipitazioni.

Causa	Intervento
Il turbinio di acqua e neve sul fondo stradale blocca i segnali radar o il campo visivo della telecamera.	Nessun intervento. In caso di strada molto bagnata o innevata, l'unità potrebbe non funzionare.
Forte controluce	Nessun intervento. L'unità telecamera si ripristina automaticamente quando le condizioni di luce migliorano.

### 10.13.3. Limiti dell'unità telecamera e radar

La telecamera e il radar presentano alcuni limiti, che si estendono anche alle funzioni basate su queste unità. Il conducente deve tener conto dei seguenti esempi di limiti:

#### Limiti in comune dell'unità telecamera e radar

Telecamera e radar sono strumenti di assistenza per la guida intelligente che non esonerano il conducente dalla responsabilità di una gestione sicura per evitare rischi stradali o incidenti che potrebbero essere causati da informazioni errate di telecamera e radar.

##### Unità bloccata

Non collocare, incollare o montare alcun oggetto davanti o intorno alle unità telecamera e radar – rischio di disturbare le funzioni basate su telecamera e radar. In caso contrario, le funzioni potrebbero presentare prestazioni ridotte, disattivarsi o fornire risposte errate.

Le dash-cam approvate da Volvo possono essere installate fuori dal campo visivo della telecamera anteriore a una distanza di almeno 20 mm dalla protezione WEM<sup>[1]</sup>. L'installazione della dash-cam è consentita solo su auto con sistema radar installato nella griglia frontale. È importante notare che, per il corretto funzionamento e per evitare potenziali interferenze sull'elettronica dell'auto, la dash-cam deve soddisfare gli standard ISO 11452 per la compatibilità elettromagnetica (EMC). La mancata osservanza di questi requisiti può comportare un funzionamento difettoso e danni all'auto.

##### Parabrezza danneggiato

Quando la telecamera è ubicata nel parabrezza:

- In caso di crepe, graffi o scheggiature di circa 0,5 x 3,0 mm (0.02 x 0.12 pollici) o più grandi davanti all'unità, rivolgersi a un riparatore<sup>[2]</sup> per la sostituzione del parabrezza.
- Volvo raccomanda di **non** riparare crepe, graffi o scheggiature nell'area davanti all'unità. Si consiglia, invece, di sostituire il parabrezza.
- Prima di sostituire il parabrezza, rivolgersi a un riparatore<sup>[2]</sup> per accertarsi di ordinare e installare il parabrezza corretto.
- In sede di sostituzione, montare un tergicristallo dello stesso tipo o approvato da Volvo.
- In caso di sostituzione del parabrezza, l'unità telecamera deve essere ritarata da un riparatore<sup>[2]</sup> per garantire la funzionalità di tutti i sistemi dell'automobile basati su telecamera.

#### Nota

Il mancato intervento può ridurre le prestazioni dei sistemi di supporto al conducente che utilizzano le unità telecamera e radar. In caso contrario, le funzioni potrebbero presentare prestazioni ridotte, disattivarsi o fornire risposte errate.

## Ulteriori limiti per il radar

### Velocità del veicolo

La capacità dell'unità radar di rilevare un veicolo che precede si riduce drasticamente se la velocità del veicolo che precede si scosta molto da quella della propria automobile.

### Campo visivo limitato



L'unità radar ha un campo visivo limitato. In alcune situazioni, il regolatore potrebbe rilevare i veicoli in ritardo oppure non rilevarli affatto.

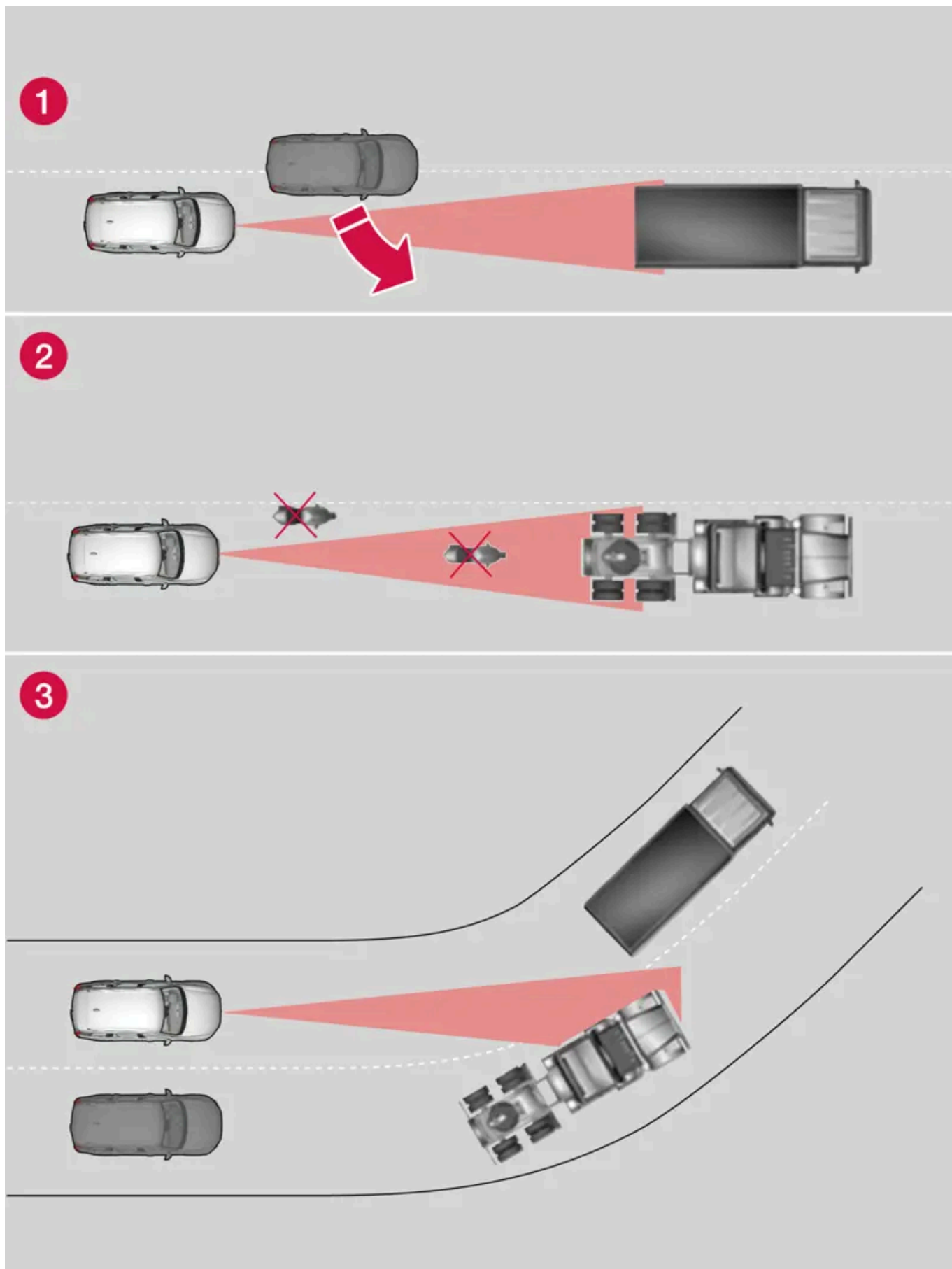

Campo visivo dell'unità radar

- 1 Talvolta, l'unità radar potrebbe rilevare in ritardo i veicoli vicini, ad esempio un veicolo che si inserisce fra l'automobile e il veicolo che precede.
- 2 Il sensore potrebbe non rilevare i veicoli di piccole dimensioni, ad esempio motocicli, o altri veicoli che non procedono al centro della corsia.
- 3 In curva, l'unità radar potrebbe rilevare un veicolo diverso dal target o perdere di vista un veicolo rilevato.

#### Funzionamento ridotto

In caso di forti precipitazioni o in presenza di neve bagnata o ghiaccio sull'emblema, le funzioni dell'unità radar possono ridursi, disattivarsi o fornire risposta errata.

## Ulteriori limiti per la telecamera

#### Visibilità ridotta

Le telecamere hanno gli stessi limiti dell'occhio umano, cioè "vedono" peggio in caso di forti neviccate o pioggia, nebbia fitta oppure folate di polvere o neve. In tali condizioni, le funzioni correlate alla telecamera possono ridursi notevolmente o disattivarsi temporaneamente.

Forte controluce, riflessi sulla strada, fondo stradale innevato, ghiacciato o sporco oppure strisce di delimitazione della corsia di marcia scolorite possono ridurre notevolmente la funzione che utilizza il sensore telecamera per rilevare la corsia di marcia, i pedoni, i ciclisti, animali di grosse dimensioni e gli altri veicoli.

Portabiciclette o altri accessori montati sul lato posteriore dell'auto possono ostacolare la visuale della telecamera.

## Ulteriori limiti per la telecamera di assistenza al parcheggio \*

#### Settori ciechi

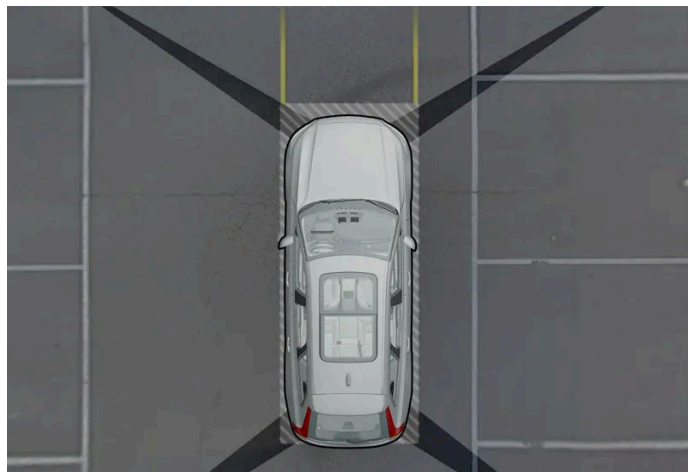

Vi sono settori "ciechi" fra i campi visivi delle telecamere.

Nella visione a 360°\* della telecamera di assistenza al parcheggio, gli ostacoli/oggetti possono "scompare" nei passaggi fra le singole telecamere.

#### **Attenzione**

Prestare attenzione in quanto, anche se può sembrare nascosta una porzione relativamente piccola dell'immagine, in realtà è possibile che sia nascosta un'area rilevante e che un ostacolo non venga rilevato in tempo.

### Condizioni di illuminazione

L'immagine della telecamera si regola automaticamente in base alle condizioni di illuminazione. La luminosità e la qualità dell'immagine possono quindi variare leggermente. In condizioni di scarsa illuminazione, l'immagine può avere una qualità inferiore.

[1] Window Electric Module.

[2] Si raccomanda un riparatore autorizzato Volvo.

\* Optional/accessorio.

---

## 10.13.4. Unità telecamera

L'unità telecamera è usata da vari sistemi di supporto al conducente ed ha tra l'altro il compito di rilevare le linee di demarcazione laterale dalla strada o la segnaletica stradale.



Posizione dell'unità telecamera

L'unità telecamera è utilizzata dalle seguenti funzioni:

- Pilot Assist\*
- Mantenimento corsia attivo\*
- Assistenza per rischio di collisione
- Driver Alert\*
- Indicazioni sui segnali stradali\*
- Abbaglianti automatici\*
- Assistenza al parcheggio\*
- Notifica di messa in marcia

**! Importante**

A causa del rischio di danni all'equipaggiamento, non cercare di accedere alla telecamera con oggetti taglienti o corpi estranei infilati attraverso le aperture di ventilazione.

\* Optional/accessorio.

## 10.13.5. Unità radar

Le unità radar sono usate da vari sistemi di supporto al conducente per la rivelazione in varie aree intorno all'auto.



Posizione dell'unità radar anteriore



Posizione delle unità radar posteriori





Eventuali modifiche alle unità radar possono rendere il loro utilizzo illegale.







Evitare di montare luci supplementari o simili davanti alla griglia in quanto ciò può avere impatto sul funzionamento dell'unità radar.





Usare solo l'emblema originale Volvo nella griglia davanti all'unità radar anteriore per non influenzare la funzione dell'unità radar anteriore.

## 10.13.6. Omologazione per le unità radar

Qui si trova l'omologazione delle unità radar dell'automobile per il Pilot Assist\* e il BLIS\* <sup>[1]</sup>.

Mercato	PA	BLIS	Simbolo	Omologazione
Botswana	✓			BOCRA/TA2019/4981
		✓		BOCRA/TA/2017/3372
Brasile	✓			Este equipamento não tem direito à proteção contra interferência prejudicial e não pode causar interferência em sistemas devidamente autorizados. 06354-19-12386
		✓		Este equipamento não tem direito à proteção contra interferência prejudicial e não pode causar interferência em sistemas devidamente autorizados. 03563-17-05364
Europa	✓			Hereby, Veoneer US, Inc. declares that the radio equipment type 77V12FLR is in compliance with Directive 2014/53/EU. Operational frequency band: 76-77 GHz Maximum Output Power: <55dBm EIRP The full text of the EU declaration of conformity is available at the following internet address: <a href="https://www.veoneer.com/en/regulatory">https://www.veoneer.com/en/regulatory</a> Manufacturer: Veoneer US, Inc. 26360 American Drive Southfield, MI 48034 USA Phone: +1-248-223-0600
		✓		Hereby, Hella KgaA Hueck & Co. Declares that the radio equipment type RS4 is in compliance with Directive 2014/53/EU. The full text of the EU declaration of conformity is available at the following internet address: <a href="http://www.hella.com/vcc">www.hella.com/vcc</a> . Technical information: Frequency range: 24.05 ... 24.25 GHz Transmission power: 20 dBm (maximum) EIRP Manufacturer and Address: Manufacturer: Hella KGaA Hueck & Co. Address: Rixbecker Straße 75, 59552 Lippstadt, Germany
Emirati Arabi Uniti (UAE)	✓			REGISTERED No: ER72325/19 DEALER No: 0020858/10
		✓		Registered No: ER53878/17 Dealer No: DA44932/15
Ghana	✓			NCA Approved: ZRO-1H-7E3-145
		✓		NCA Approved: 1R3-1M-7E1-0B7
Indonesia	✓		 Dilarang melakukan perubahan spesifikasi yang dapat menimbulkan gangguan fisik dan/atau elektromagnetik terhadap lingkungan sekitarnya	Certificate number: 81226/SDPPI/2022 13809
		✓		Certificate number: 79866/SDPPI/2022 13809
Israele	✓			Vedere l'immagine 1 sotto la tabella.

Mercato	PA	BLIS	Simbolo	Omologazione
		✓		Vedere l'immagine 2 sotto la tabella.
Giappone	✓			This device is granted pursuant to the Japanese Radio Law under the grant ID n° : R 215-JRA003 This device should not be modified (otherwise the granted designation number will become invalid). 本製品は、電波法に基づく特定無線設備の技術基準適合証明などを受けております。認証番号: R 215-JRA003 本製品の改造は禁止されています。(適合証明番号などが無効となります。)
		✓		This device is granted pursuant to the Japanese Radio Law under the grant ID n° : R 204-750001 This device should not be modified (otherwise the granted designation number will become invalid). 本製品は、電波法に基づく特定無線設備の技術基準適合証明などを受けております。認証番号: R 204-750001 本製品の改造は禁止されています。(適合証明番号などが無効となります。)
Cina		✓		车辆驾驶辅助雷达系统型号: RS4型 微功率短距无线电传送设备分类: H类 频率范围: 24.05-24.25-GHz 放射功率: 20mW (等效全向辐射功率) 天线类型: 集成型微带贴片阵列天线 用户控制: 不得擅自更改发射频率、加发射功率 (包括额外加装射频功率放大器), 不得擅自外接天线或改用其它发射天线 使用时不得对各种合法的无线电通信业务产生有害干扰; 一旦发现有干扰现象时, 应立即停止使用, 并采取消除措施消除干扰后方可继续使用 使用微功率无线电设备, 必须耐受各种无线电业务的干扰或工业、科学及医疗应用设备的辐射干扰 不得在飞机和机场附近使用。
Malaysia	✓			HIDF15000171 Model: 77V12FLR Brand: Veoneer US, Inc.
		✓		CID F 15000578
Marocco	✓			AGREE PAR L'ANRT MAROC Numéro d'agrément: MR_20098_ANRT_2019 Date d'agrément: 2019_06_14
Messico	✓			IFT: RLVVE7719-1064 La operación de este equipo está sujeta a las siguientes dos condiciones: (1) es posible que este equipo o dispositivo no cause interferencia perjudicial y (2) este equipo o dispositivo debe aceptar cualquier interferencia, incluyendo la que pueda causar su operación no deseada.
		✓		Radar de corto alcance RS4 Hella KGaA Hueck & Co IFETEL: RLVHERS17-0286 La operación de este equipo esta sujeta a las siguientes dos condiciones: (1) es posible que este equipo o dispositivo no cause interferencia perjudicial y (2) este equipo o dispositivo debe aceptar cualquier interferencia, incluyendo la que pueda causar su operación no deseada.
Moldavia	✓	✓		
Nigeria	✓	✓		Connection and use of this communications equipment is permitted by the Nigerian Communications Commission.
Oman	✓			Registered No: R/7713/19 Dealer No: D172338
		✓		Registered No: R/3957/17 Dealer No: D080134
Paraguay	✓			NR: 2019-07-I-0397
Serbia	✓			ИО11 19
		✓		ИО11 17
Singapore	✓			DA 106706

Mercato	PA	BLIS	Simbolo	Omologazione
		✓		DA 103238
Regno Unito	✓			Hereby, Veoneer US, Inc. declares that the radio equipment type 77V12FLR is in compliance with radio regulation 2017. Operational frequency band: 76 – 77 GHz/ Maximum output power: < 55 dBm e.i.r.p <a href="https://www.veoneer.com/en/regulatory">www.veoneer.com/en/regulatory</a> [ <a href="https://www.veoneer.com/en/regulatory">https://www.veoneer.com/en/regulatory</a> ]
		✓		Hereby, Hella GmbH & Co. KGaA declares that the radio equipment type RS4 is in compliance with Radio Equipment Regulations of the United Kingdom. The full text of the United Kingdom declaration of conformity is available at the following internet address: <a href="https://www.hella.com/vcc">www.hella.com/vcc</a> [ <a href="https://www.hella.com/vcc">https://www.hella.com/vcc</a> ] Technical information: Frequency band: 24.05 ... 24.25 GHz Transmission power: 20 dBm (max.) EIRP Manufacturer and Address: Hella GmbH & Co. KGaA Rixbecker Straße 75, 59552 Lippstadt, Germany
Sudafrica	✓			TA-2019/1378APPROVED
		✓		TA-2016/3407APPROVED
Corea del Sud	✓			R-C-1VN-77V12FLR
		✓		R-CMM-HLA-RS4 이 기기는 업무용(A급) 전자파 적합기기로서 판 매자 또는 사용 자는 이 점을 주의하시기 바 라며, 가정외의 지역에서 사용 하는 것을 목적으로 합니다
Taiwan	✓			CCAI19LP2310T1 警語 經型式認證合格之低功率射頻電機,非經許可,公司、商號或使用者均不得擅 自變更頻率、加大功率或變更原設計之特性及功能。低功率射頻電機之使用不得影響飛航安全及干擾合法通信;經發現有干擾現象 時,應立即停用,並改善至無干擾時方得繼續使用。前項合法通信,指依電信法規定作業之無線電通信。低功率射頻電機須忍受合 法通信或工業、科學及醫療用電波輻射性電機設備之干擾
		✓		CCAB17LP0470T5 警語 經型式認證合格之低功率射頻電機,非經許可,公司、商號或使用者均不得擅 自變更頻率、加大功率或變更原設計之特性及功能。低功率射頻電機之使用不得影響飛航安全及干擾合法通信;經發現有干擾現象 時,應立即停用,並改善至無干擾時方得繼續使用。前項合法通信,指依電信法規定作業之無線電通信。低功率射頻電機須忍受合 法通信或工業、科學及醫療用電波輻射性電機設備之干擾
Tailandia	✓	✓		1) เครื่องโทรคมนาคมและอุปกรณ์นี้ มีความสอดคล้องตามมาตรฐานหรือข้อกำหนดของ กสทช. 2) เครื่องวิทยุคมนาคมนี้ มีระดับการแผ่คลื่นแม่เหล็กไฟฟ้าสอดคล้องตาม มาตรฐานความปลอดภัยต่อสุขภาพของมนุษย์จากการ ใช้เครื่องวิทยุคมนาคมที่คณะกรรมการกิจการโทรคมนาคมแห่งชาติประกาศก าหนด
Ucraina	✓			UA RF: 1VEON2FLR справжнім VEONEER US, INC. заявляє, що тип радіобладнання 77V12FLR відповідає Технічному регламенту радіобладнання; повний текст декларації про відповідність доступний на веб-сайті за такою адресою: <a href="https://www.veoneer.com/en/regulatory">https://www.veoneer.com/en/regulatory</a>
		✓		Цим HELLA GmbH & Co. KGaA заявляє, що радіотехнічне обладнання типу RS4 відповідає Технічному регламенту радіотехнічного обладнання та Директиві 2014/53/ЄС. Повний текст декларації про відповідність доступний за адресою: <a href="http://www.hella.com/vcc">www.hella.com/vcc</a> Частотний діапазон: 24,05 – 24,25 ГГц Потужність передачі: 20 дБм (макс.) EIRP
Vietnam	✓			77V12FLR
		✓		C0173191017AF04A2
Zambia	✓			ZMB/ZICTA/TA/2019/6/61
		✓		ZMB/ZICTA/TA/2017/6/7

## Israele



51-81359

מספר אישור התאמה מטעם משרד התקשורת:  
 חל איסור לבצע פעולות במכשיר שיש בהן כדי לשנות את  
 תכונותיו האלחוטיות של המכשיר, ובכלל זה שינויי תוכנה,  
 החלפת אנטנה מקורית או הוספת אפשרות לחיבור לאנטנה  
 חיצונית, בלא קבלת אישור משרד התקשורת, בשל החשש  
 להפרעות אלחוטיות

55-09136

מספר אישור התאמה מטעם משרד התקשורת:  
 חל איסור לבצע פעולות במכשיר שיש בהן כדי לשנות את תכונותיו האלחוטיות של המכשיר, ובכלל  
 זה שינויי תוכנה, החלפת אנטנה מקורית או הוספת אפשרות לחיבור לאנטנה חיצונית, בלא קבלת  
 אישור משרד התקשורת, בשל החשש להפרעות אלחוטיות

## Omologazione dell'apparecchiatura radio

Merca- to	Simbolo	Omologazione
Europa		Con la presente, Volvo Cars dichiara che tutte le apparecchiature radio sono conformi ai requisiti essenziali e alle altre disposizioni rilevanti della Direttiva 2014/53/UE.
Giap- pone		R 204-750001 Questo dispositivo è approvato in conformità con le norme giapponesi sulle apparecchiature radio e le leggi giapponesi in materia di telecomunicazioni. Questo dispositivo non può essere modificato. In caso di modifica del dispositivo, il relativo codice di omologazione non sarà più valido.

Per informazioni dettagliate sull'omologazione, accedere a [volvocars.com/intl/support](https://www.volvocars.com/intl/support) [https://www.volvocars.com/intl/sup-  
 port].

\* Optional/accessorio.

[1] Blind Spot Information



---

## 10.14. Sistema di supporto al conducente

L'automobile è dotata di diversi sistemi di supporto che possono assistere attivamente o passivamente il conducente in diverse situazioni.

Questi sistemi possono fra l'altro aiutare il conducente a:

- ottenere ausilio di sterzata per ridurre il rischio di uscita involontaria dalla propria corsia di marcia o di collidere con un altro veicolo
- mantenere una velocità predefinita
- mantenere una determinata distanza temporale dal veicolo antistante
- evitare una collisione avvertendo il conducente e frenando l'automobile
- parcheggiare.

Alcuni sistemi sono di serie mentre altri sono opzionali, a seconda del mercato.

Quando è utilizzata Google Maps, alcuni sistemi presentano una funzionalità migliorata.

### **Attenzione**

I sistemi di supporto al conducente sono solo ausili alla guida integrativi. Non sono in grado di gestire tutte le situazioni in qualsiasi condizione.

La responsabilità di una guida sicura, nel rispetto delle leggi e del codice della strada vigenti, spetta sempre al conducente.

---

## 10.15. Avvertimenti da vari supporti al conducente

Un comportamento dell'auto non conforme al previsto può dipendere dall'intervento di una delle funzioni correlate alla sicurezza dell'auto.

### Cosa succede nell'auto?

L'auto è dotata di diverse funzioni che possono contribuire attivamente ad aumentare la sicurezza stradale propria e degli altri utenti della strada. Per non essere colti alla sprovvista dall'attivazione di una delle funzioni, è possibile consultare qui una panoramica di alcune funzioni e delle relative modalità di intervento. Inoltre, l'attivazione di una funzione può essere segnalata mediante messaggio testuale nel display del conducente.

### **Nota**

Leggere le sezioni separate sui singoli sistemi per comprendere appieno le funzioni e gli avvertimenti importanti.

## Avvertimento con simboli, segnali acustici, segnali luminosi o vibrazioni

Il contenuto di questo manuale rappresenta lo stato del manuale d'uso al momento della stampa e potrebbe non essere completamente valido in futuro. Per ulteriori informazioni, consulta la prima pagina per la nota completa di esclusione di responsabilità.

Le funzioni di supporto al conducente nella propria auto possono avvertire in vari modi. Per es. con vibrazioni nel volante, pulsazioni nel pedale freno, con segnali luminosi o segnali acustici oppure mediante simboli sul display del conducente.

Possono essere visualizzati avvertimenti anche sull'Head-Up Display\*.

## Assistenza per rischio di collisione

Assistenza per rischio di collisione<sup>[1]</sup> può aiutare il conducente a evitare o ad attenuare una collisione mediante avvertimenti, frenata automatica e assistenza di sterzo.

Il comportamento della funzione può differenziarsi a seconda della specifica sottofunzione che interviene.

Assistenza per rischio di collisione può all'occorrenza eseguire queste fasi:

- Allarme di collisione imminente
- Frenata assistita
- Frenata automatica
- Ausilio alla sterzata

## Mantenimento corsia attivo (LKA<sup>[2]</sup>)



Il Mantenimento corsia attivo può assistere il conducente a ridurre il rischio di uscita involontaria dell'auto dalla propria corsia di marcia.

- Ausilio alla sterzata: Se la funzione rileva che l'auto si avvicina a una linea di delimitazione, il conducente avvertirà una leggera forza di sterzata nel volante. La funzione è operativa solo se il volante è tenuto con entrambe le mani.
- Avvertenza: Se la funzione rileva che l'auto si avvicina a una linea di delimitazione, il conducente verrà avvertito mediante vibrazioni nel volante.
- Entrambi: Il conducente viene avvertito con vibrazioni e una leggera forza di sterzata nel volante.

## Rear Collision Warning (RCW)\*



Rear Collision Warning è un sistema che può assistere il conducente ad evitare di essere tamponato da veicoli in sorpasso. Rilevando il rischio di tamponamento, il sistema può avvertire ed intervenire nei seguenti modi a seconda dei presupposti.

- Lampeggi frequenti degli indicatori di direzione.
- A bassa velocità, la funzione può tendere le cinture di sicurezza attivando i pretensionatori delle cinture e può attivare anche Whiplash Protection System.
- Con l'auto stazionaria può attivarsi il freno di servizio.

## Blind Spot Information (BLIS)

Il contenuto di questo manuale rappresenta lo stato del manuale d'uso al momento della stampa e potrebbe non essere completamente valido in futuro. Per ulteriori informazioni, consulta la prima pagina per la nota completa di esclusione di responsabilità.

BLIS è progettato per assistere il conducente a rilevare veicoli in sorpasso nonché veicoli affiancati e nell'angolo dietro la propria vettura e fornire supporto nel traffico intenso su strade a più corsie nello stesso senso di marcia.



- Avvertimento con una spia di segnalazione nello specchio laterale, con luce fissa e lampeggiante.

## Driver Alert



La funzione è progettata per richiamare l'attenzione del conducente se l'automobile inizia a procedere a zigzag, ad esempio se il conducente è distratto o si sta addormentando.

- Segnale acustico combinato con un simbolo sul display del conducente e un messaggio.

## Avviso distanza\* [3]

L'avviso distanza può avvertire quando la distanza temporale dal veicolo antistante si riduce troppo.

- Simbolo di avvertimento sull'Head-Up Display del parabrezza. La funzione è disponibile solo sulle auto dotate di Head-Up Display\*.

## Avvertimento e freno automatico in retromarcia



Ci sono due funzioni che possono assistere il conducente a evitare una collisione in sede di retromarcia.

- Cross Traffic Alert (CTA)\* è progettata per segnalare i veicoli in attraversamento quando l'auto fa retromarcia.
- Rear Auto Brake (RAB) è progettata per assistere il conducente a rilevare ostacoli stazionari che potrebbero trovarsi perpendicolarmente dietro l'auto in sede di retromarcia.

Se viene rilevato un ostacolo:

1. Si attiva un segnale acustico di avvertimento e la grafica per l'assistenza al parcheggio si accende per indicare la posizione dell'ostacolo.
2. Se il conducente trascurava l'avvertimento e una collisione è inevitabile, l'auto viene frenata automaticamente e viene visualizzato un messaggio che spiega il motivo della frenata automatica.

## Controllo della stabilità elettronico (ESC)



Il contenuto di questo manuale rappresenta lo stato del manuale d'uso al momento della stampa e potrebbe non essere completamente valido in futuro. Per ulteriori informazioni, consulta la prima pagina per la nota completa di esclusione di responsabilità.

La funzione controllo della stabilità elettronico (ESC<sup>[4]</sup>) aiuta a prevenire lo sbandamento delle ruote migliorando la manovrabilità dell'automobile. Il simbolo sul display del conducente viene visualizzato con luce lampeggiante quando il sistema interviene. In caso di guasto e di sistema non disponibile, il simbolo viene visualizzato con luce fissa insieme a un messaggio testuale.

 **Attenzione**

Le funzioni descritte rappresentano degli ausili alla guida. Non sono in grado di gestire tutte le situazioni in qualsiasi condizione.

La responsabilità di una guida sicura, nel rispetto delle leggi e del codice della strada vigenti, spetta sempre al conducente.

## Intelligent Speed Assist (ISA)



Intelligent Speed Assist aiuta il conducente a non superare i limiti di velocità mediante avvisi di vario tipo ed eventuale limitazione della potenza di propulsione dell'auto.

Quando la velocità dell'auto supera un limite di velocità fornito dal sistema informativo della segnaletica stradale, Intelligent Speed Assist avvisa il conducente mediante

- il lampeggio dell'icona del limite di velocità
- segnali acustici.

I segnali acustici possono essere disattivati mediante il pulsante al volante di sinistra ◀ o sostituiti con la risposta adattativa del pedale.

\* Optional/accessorio.

[1] Collision Avoidance

[2] Lane Keeping Aid

[3] Distance Alert

[4] Electronic Stability Control

---

## 10.16. Sensibilità dello sterzo dipendente dalla velocità

Con il servosterzo dipendente dalla velocità, la sensibilità dello sterzo aumenta di pari passo con la velocità dell'automobile per aumentare la sensibilità di guida. In autostrada, lo sterzo oppone più resistenza. Durante il parcheggio e a bassa velocità, lo sterzo è più leggero e richiede meno forza.

### Potenza ridotta

In particolari situazioni, il servosterzo potrebbe avere necessità di funzionare a potenza ridotta rendendo leggermente più duro il movimento del volante. Può capitare quando il servosterzo si surriscalda e ha bisogno di raffreddarsi temporaneamente. Può capitare anche in caso di disturbi nell'alimentazione di corrente.



In caso di potenza ridotta, il display del conducente visualizza il messaggio **Assistenza servosterzo temporaneamente ridotta** e questo simbolo.

Per tutto il tempo in cui il servosterzo funziona a potenza ridotta, le funzioni di supporto al conducente e i sistemi con ausilio alla sterzata non sono disponibili.

#### **Attenzione**

Se la temperatura diventa eccessiva, la servoassistenza potrebbe disattivarsi completamente. In questa situazione il display del conducente visualizza il messaggio **Fermarsi in sicurezza guasto servosterzo** assieme a un simbolo.

## Modifica del livello di sensibilità dello sterzo

- 1 Premere  sul display centrale.
- 2 Premere quindi **Guida**.
- 3 Attivazione o disattivazione di **Sterzata più rigida**.

La selezione della sensibilità dello sterzo è accessibile solamente quando l'automobile è ferma o procede a bassa velocità in rettilineo.

## 10.17. Notifica di messa in marcia

Il sistema dell'auto può avvertire il conducente quando il veicolo che precede si mette in marcia.

Per evitare che la fermata si prolunghi inutilmente e causi il blocco del traffico, la funzione **Ready to drive notification** attiva un segnale acustico e visualizza un simbolo e un messaggio sul display del conducente. La notifica è disabilitata se il sistema rileva pedoni o ciclisti nelle vicinanze dell'auto.

#### **Attenzione**

Il sistema non può invece rilevare pedoni e ciclisti in tutte le situazioni. La responsabilità di una guida sicura spetta sempre al conducente.

Per attivare o disattivare la funzione:

- 1 Premere  sul display centrale.
- 2 Premere **Guida** e modificare l'impostazione desiderata.

 **Attenzione**

- La funzione è un supporto al conducente complementare che semplifica la guida rendendola più sicura, ma non è in grado di gestire tutte le situazioni o le condizioni di traffico, della strada e meteorologiche.
- Si raccomanda al conducente di leggere tutte le sezioni del manuale del proprietario relative a questa funzione, in quanto è necessario comprenderne i limiti prima di utilizzarla.
- Le funzioni di supporto al conducente non possono sostituire l'attenzione e la prudenza del conducente, che è sempre tenuto a guidare in sicurezza, a una velocità adeguata e a una distanza opportuna dagli altri veicoli nonché nel rispetto delle leggi e del codice della strada vigenti.

 **Nota**

Questa funzione utilizza le unità radar e/o telecamera a cui sono associati alcuni limiti generali.

## 10.18. Frenata automatica dopo una collisione

In caso di collisione con conseguente attivazione dei pretensionatori pirotecnici o dell'airbag oppure se viene rilevata una collisione con un animale di grandi dimensioni, i freni dell'automobile si inseriscono automaticamente. La funzione è concepita per impedire o attutire gli effetti di un'eventuale collisione secondaria.

Dopo una grave collisione, potrebbe non essere più possibile controllare e sterzare l'automobile. In queste condizioni, per prevenire o attenuare gli effetti di un'eventuale successiva collisione contro un veicolo o un oggetto nella traiettoria dell'automobile, si attiva automaticamente il sistema di ausilio che frena l'automobile in modo sicuro.

Durante la frenata si attivano luci di arresto e lampeggiatori di emergenza. Quando l'automobile si è fermata, i lampeggiatori di emergenza continuano a lampeggiare e viene inserito il freno di stazionamento.

Se una frenata non è opportuna, ad esempio se sussiste il rischio di essere tamponati da un veicolo che segue, il conducente può escludere il sistema premendo il pedale dell'acceleratore.

La funzione presuppone che l'impianto frenante sia integro dopo la collisione.

# 11. Alimentazione elettrica e ricarica

## 11.1. Ricarica della batteria ibrida

### 11.1.1. Stato di ricarica sul display del conducente

Il display del conducente visualizza lo stato di carica per mezzo di immagini e messaggi. Le informazioni sono visualizzate fintantoché il display del conducente è attivo.

Colore	Stato	Funzione
Verde pulsante	La cornice del display del conducente si illumina con luce pulsante verde.	La ricarica è in corso e viene visualizzato l'orario indicativo in cui si calcola che la batteria ibrida sarà completamente carica.
Verde	La cornice del display del conducente si illumina con luce fissa verde.	La batteria è completamente carica.
Rosso	La cornice del display del conducente si illumina con luce fissa rossa.	Si è verificata un'anomalia. Controllare il collegamento del cavo di ricarica presso l'ingresso di ricarica dell'auto e la sorgente di corrente. Riavviare poi la ricarica con la seguente procedura: <ol style="list-style-type: none"><li>1. Scollegare il cavo di ricarica dall'ingresso di ricarica.</li><li>2. Attendere qualche minuto.</li><li>3. Ricollegare il cavo di ricarica all'ingresso di ricarica.</li><li>4. Se il problema persiste, contattare il proprio concessionario Volvo.</li></ol>
Blu	La cornice del display del conducente si illumina con luce fissa blu.	Ricarica programmata attivata.
Giallo	La cornice del display del conducente si illumina con luce fissa gialla.	In attesa di avvio della ricarica o ricarica in pausa.

#### Nota

Se non viene utilizzato per un certo tempo, il display del conducente si spegne. Attivare il display nuovamente in uno dei seguenti modi:

- aprendo uno delle portiere oppure
- portando il quadro dell'automobile in posizione I, ovvero girando l'interruttore START in senso orario e rilasciandolo.

Leggere altro nella sezione dedicata al display del conducente.

### 11.1.2. Stato di ricarica nell'ingresso di ricarica dell'automobile

La spia LED nell'ingresso di ricarica dell'auto visualizza lo stato corrente della ricarica in corso. Nella seguente tabella viene spiegato il significato dei vari stati della spia LED.

Luce del LED	Funzione
Bianco	Luci di benvenuto
Giallo	Modo di attesa <sup>[1]</sup> - attende l'avvio della ricarica.
Verde lampeggiante	Ricarica in corso <sup>[2]</sup> .
Verde	Ricarica completata <sup>[3]</sup> .
Rosso	Si è verificata un'anomalia. Controllare il collegamento del cavo di ricarica presso l'ingresso di ricarica dell'auto e la sorgente di corrente. Riavviare poi la ricarica con la seguente procedura: <ol style="list-style-type: none"><li>1. Scollegare il cavo di ricarica dall'ingresso di ricarica.</li><li>2. Attendere qualche minuto.</li><li>3. Ricollegare il cavo di ricarica all'ingresso di ricarica.</li><li>4. Se il problema persiste, contattare il proprio concessionario Volvo.</li></ol>
Blu	Ricarica programmata attivata.

<sup>[1]</sup> Per es. dopo l'interruzione della ricarica con il connettore del cavo di ricarica sbloccato.

<sup>[2]</sup> Più lento è il lampeggio, maggiore è il livello di carica.

<sup>[3]</sup> Si spegne dopo qualche istante.

## 11.1.3. Generalità sul cavo di ricarica \*

Per la ricarica presso una stazione di ricarica si utilizza un cavo di ricarica mode 3, oppure il cavo fisso in dotazione presso alcune stazioni di ricarica.

### Nota

Le informazioni in questa sezione concernono solo la ricarica con cavo di ricarica mode 3 o da una stazione di ricarica con cavo di ricarica fisso.

### Attenzione

Utilizzare esclusivamente il cavo di ricarica in dotazione all'automobile o un cavo sostitutivo raccomandato da Volvo.

### Ricarica con cavo di ricarica fisso mode 3<sup>[1]</sup>

In alcuni posti, il cavo di ricarica è installato fisso a una stazione di ricarica collegata alla rete elettrica. Utilizzare pertanto il cavo di ricarica della stazione di ricarica, attenendosi alle relative istruzioni.

#### Specifiche, cavo di ricarica



#### Specifiche, cavo di ricarica

Temperatura ambiente

da -32 °C a 50 °C (da -25 °F a 122 °F)

#### **Attenzione**

- Non lasciare bambini incustoditi nelle vicinanze del cavo di ricarica quando è collegato.
- Il cavo di ricarica è attraversato dall'alta tensione. Il contatto con l'alta tensione può causare lesioni personali gravi o mortali.
- Non utilizzare il cavo di ricarica se presenta parti danneggiate. Un cavo di carica danneggiato o non funzionante può essere riparato solo da un'officina - si consiglia un riparatore autorizzato Volvo.
- Posizionare il cavo di ricarica in modo da non correre il rischio che sia schiacciato da altre auto, calpestato o il rischio di inciamparci, con conseguenti danni o lesioni personali.
- Non collegare uno o più adattatori di nessun tipo fra cavo di ricarica e auto.

Vedere anche le istruzioni del produttore per l'utilizzo del cavo di ricarica e dei relativi componenti.

#### **Importante**

Iniziare sempre interrompendo la ricarica e procedere scollegando il cavo di ricarica prima dall'ingresso di ricarica dell'auto e poi dalla stazione di ricarica.

#### **Importante**

Pulire il cavo di ricarica con un panno pulito imbevuto d'acqua o di una soluzione detergente delicata. Non utilizzare sostanze chimiche o solventi.

#### **Attenzione**

Il cavo di ricarica e i relativi componenti non devono essere esposti a getti d'acqua o immersi in acqua.

\* Optional/accessorio.

<sup>[1]</sup> **Norma europea - EN 61851-1.**

## 11.1.4. Interruttore differenziale nel cavo di ricarica \*

Il salvavita integrato nell'unità di controllo del cavo di ricarica<sup>[1]</sup> protegge l'automobile e l'utente da scosse elettriche in caso di anomalie del sistema.

 **Attenzione**

L'auto deve essere ricaricata esclusivamente da prese a muro omologate con messa a terra di protezione. Se non si conosce la capacità del circuito elettrico o della presa elettrica, farla controllare da un elettricista qualificato. Se è usato un grado di ricarica che supera la capacità del circuito elettrico o della presa elettrica, sussiste il rischio di incendio o di danni al circuito elettrico.

 **Attenzione**

- L'interruttore differenziale del cavo di ricarica aiuta a proteggere il sistema di ricarica dell'auto, ma non dà la garanzia assoluta di impedimento dei sovraccarichi.

 **Importante**

L'interruttore differenziale non protegge la presa a muro/l'impianto elettrico.



LED<sup>[2]</sup> dell'unità di controllo.

 LED

Se interviene l'interruttore differenziale integrato all'unità di controllo, il LED si accende a luce rossa fissa: controllare la presa a muro. Fare controllare la presa da un elettricista autorizzato oppure provare con un'altra presa elettrica.

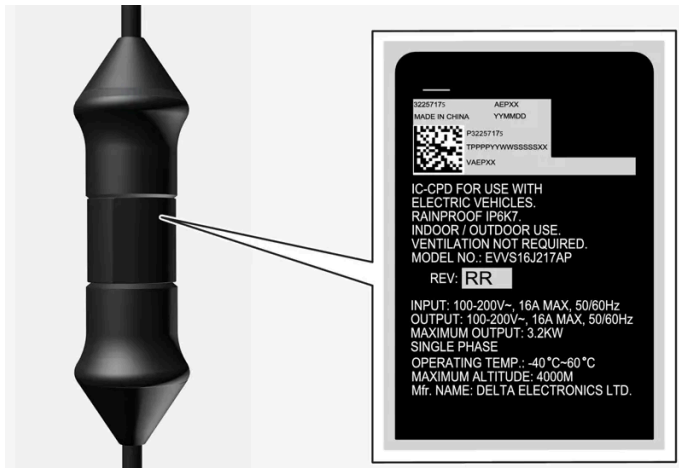

**! Importante**

- Verificare la capacità della presa elettrica.
- In caso di superamento del carico totale, si devono scollegare le altre attrezzature elettroniche collegate al circuito protetto dallo stesso fusibile.
- Non collegare il cavo di ricarica se la presa è danneggiata, usurata o difettosa.

\* Optional/accessorio.

[1] Concerne la ricarica con cavo di ricarica mode 2.

[2] LED (Light Emitting Diode)

## 11.1.5. Stato di ricarica nell'unità di controllo del cavo di ricarica \*

La spia LED sull'unità di controllo del cavo di ricarica visualizza lo stato della ricarica in corso nonché lo stato al termine della ricarica <sup>[1]</sup>.



LED <sup>[2]</sup> dell'unità di controllo.

### 1 LED

#### ! Importante

Leggere le istruzioni allegate al cavo di ricarica in modo da garantire che il cavo di ricarica sia gestito ai sensi di raccomandazioni e istruzioni.

LED	Stato	Funzione	Intervento raccomandato
Spento	Ricarica non consentita.	Nessuna alimentazione di corrente al cavo di ricarica.	<ol style="list-style-type: none"> <li>1. Scollegare il cavo di ricarica dalla presa a muro.</li> <li>2. Ricollegare il cavo di ricarica alla presa a muro o utilizzare un'altra presa a muro.</li> <li>3. Se il problema persiste, contattare il proprio concessionario Volvo.</li> </ol>
Acceso in bianco	Ricarica possibile.	Il cavo di ricarica è pronto per essere collegato all'automobile.	<p>Se il LED è acceso in bianco, ma la ricarica non è possibile:</p> <ol style="list-style-type: none"> <li>1. Scollegare il cavo di ricarica dall'ingresso di ricarica.</li> <li>2. Ricollegare il cavo di ricarica all'ingresso di ricarica.</li> <li>3. Se l'indicatore non lampeggia in bianco entro circa 10 secondi, scollegare il cavo di ricarica dapprima dall'ingresso di ricarica e poi dalla presa a muro.</li> <li>4. Ricollegare il cavo di ricarica alla presa a muro e poi all'ingresso di ricarica dell'auto.</li> <li>5. Se il problema persiste, contattare il proprio concessionario Volvo.</li> </ol>
Lampeggiante in bianco	Ricarica in corso.	L'elettronica dell'automobile ha avviato la ricarica Ricarica in corso.	Attendere che l'auto sia completamente carica.
Acceso in rosso	Ricarica non consentita.	Anomalia temporanea.	<ol style="list-style-type: none"> <li>1. Scollegare il cavo di ricarica dall'ingresso di ricarica.</li> <li>2. Attendere qualche minuto.</li> <li>3. Ricollegare il cavo di ricarica all'ingresso di ricarica.</li> <li>4. Se il problema persiste, contattare il proprio concessionario Volvo.</li> </ol>
Lampeggiante in rosso	Ricarica non consentita.	Anomalia critica.	<ol style="list-style-type: none"> <li>1. Estrarre il cavo di ricarica dall'ingresso di ricarica e poi dalla presa a muro.</li> <li>2. Attendere qualche minuto.</li> <li>3. Ricollegare il cavo di ricarica alla presa a muro e poi all'ingresso di ricarica dell'auto.</li> <li>4. Se il problema persiste, contattare il proprio concessionario Volvo.</li> </ol>

\* Optional/accessorio.

Il contenuto di questo manuale rappresenta lo stato del manuale d'uso al momento della stampa e potrebbe non essere completamente valido in futuro. Per ulteriori informazioni, consulta la prima pagina per la nota completa di esclusione di responsabilità.

[1] Concerne la ricarica con cavo di ricarica mode 2.

[2] LED (Light Emitting Diode)

---

## 11.1.6. Monitoraggio della temperatura del cavo di ricarica \*

Per garantire la massima sicurezza a ogni ricarica della batteria ibrida dell'auto<sup>[1]</sup>, l'unità di controllo e la spina del cavo di ricarica integrano dispositivi di monitoraggio della temperatura.

Il monitoraggio della temperatura avviene sia nell'unità di controllo che nella presa.

### Monitoraggio nell'unità di controllo

Per proteggere l'elettronica, la ricarica si interrompe se la temperatura dell'unità di controllo diventa troppo alta. Questo potrebbe accadere per es. in caso di elevata temperatura esterna o forte luce solare diretta sull'unità di controllo.

### Monitoraggio nella spina

La corrente di ricarica viene ridotta se la temperatura nella spina diventa troppo alta. La ricarica si interrompe completamente al superamento di un limite critico.

#### **Attenzione**

Il monitoraggio temperatura del cavo di ricarica aiuta a proteggere il sistema di ricarica dell'auto, ma la possibilità di un surriscaldamento non è del tutto esclusa.

#### **Importante**

Se il monitoraggio della temperatura ha ridotto più volte automaticamente la corrente di ricarica interrompendo la ricarica, è necessario individuare la causa del surriscaldamento ed eliminarla.

#### **Importante**

Non esporre unità di controllo e relativo connettore alla luce solare diretta. Altrimenti, la protezione antisurriscaldamento nel connettore rischia di ridurre o interrompere la ricarica dell'auto.

#### **Importante**

Se la ricarica si interrompe involontariamente spesso, si raccomanda di far controllare il cavo di ricarica e il sistema di ricarica da un tecnico Volvo formato e qualificato. È opportuno far controllare anche la presa a muro da un elettricista abilitato.

\* Optional/accessorio.

<sup>[1]</sup> Concerne la ricarica con cavo di ricarica mode 2.

---

## 11.1.7. Ricarica dell'auto ibrida tramite presa a muro

In assenza di altre possibilità di ricarica, l'auto può essere caricata tramite una presa a muro.

 **Nota**

Le informazioni in questa sezione concernono la ricarica tramite una presa a muro e un cavo di ricarica mode 2.

### Cavo di ricarica (mode 2) <sup>[1]</sup>

Per la ricarica tramite una presa a muro, utilizzare un cavo di ricarica con unità di controllo in grado di limitare l'intensità della corrente (mode 2).

 **Nota**

Volvo raccomanda un cavo di carica ai sensi delle norme IEC 62196 e IEC 61851, con supporto per il monitoraggio della temperatura.

 **Attenzione**

Utilizzare esclusivamente il cavo di ricarica in dotazione all'automobile o un cavo sostitutivo raccomandato da Volvo.

 **Attenzione**

Il cavo di ricarica e i relativi componenti non devono essere esposti a getti d'acqua o immersi in acqua.

### **Attenzione**

- Il cavo di ricarica è dotato di interruttore differenziale integrato. La ricarica deve essere effettuata esclusivamente da prese omologate con messa a terra di protezione.
- Non lasciare bambini incustoditi nelle vicinanze del cavo di ricarica quando è collegato.
- Il cavo di ricarica è attraversato dall'alta tensione. Il contatto con l'alta tensione può causare lesioni personali gravi o mortali.
- Non utilizzare il cavo di ricarica se presenta parti danneggiate. Un cavo di carica danneggiato o non funzionante può essere riparato solo da un'officina - si consiglia un riparatore autorizzato Volvo.
- Posizionare il cavo di ricarica in modo da non correre il rischio che sia schiacciato da altre auto, calpestato o il rischio di inciamparci, con conseguenti danni o lesioni personali.
- Scollegare il modulo di ricarica dalla presa a muro prima di pulirlo.
- Non collegare mai il cavo di ricarica a un cavo di prolunga o scatola di derivazione.
- Non utilizzare uno o più adattatori fra cavo di ricarica e presa elettrica.
- Non collegare uno o più adattatori di nessun tipo fra cavo di ricarica e auto.
- Non utilizzare un timer esterno fra cavo di ricarica e presa elettrica.

Vedere anche le istruzioni del produttore per l'utilizzo del cavo di ricarica e dei relativi componenti.

## Avvio della ricarica

Collegare il cavo di ricarica a una presa da 230 V<sup>[2]</sup>. Aprire lo sportello di ricarica. Spegnerne sempre l'automobile prima di iniziare la ricarica. Rimuovere il coperchio protettivo del terminale di ricarica e inserire a fondo il terminale nell'ingresso dell'automobile.

Il terminale del cavo di ricarica si blocca e la ricarica si avvia entro 5 secondi.

### **Nota**

Maggiori informazioni su come avviare la ricarica sono fornite nella sezione Ricarica dell'auto ibrida.

### **Importante**

Se il fusibile nella presa a parete ha una capacità di corrente non sufficiente, esso potrebbe intervenire in occasione della ricarica dell'auto. Contattare un elettricista abilitato per l'esame di ulteriori interventi.

### **Attenzione**

- La batteria ibrida deve essere ricaricata esclusivamente con la corrente massima consentita o altra corrente inferiore ai sensi delle raccomandazioni locali e nazionali per la ricarica di batterie ibride tramite prese a muro/spine.
- La carica della batteria ibrida può avere luogo solo da prese a muro approvate con messa a terra di protezione.
- Evitare di usare prese di rete visibilmente usurate, difettose o danneggiate a causa del rischio d'incendio e/o lesioni personali.

 **Importante**

Non collegare mai il cavo di ricarica se sussiste il rischio di temporali o fulmini.

## Termine della ricarica

Terminare la ricarica sbloccando l'auto; scollegare il cavo di ricarica prima dell'ingresso di ricarica dell'auto e poi dalla presa 230 V<sup>[2]</sup>.

 **Nota**

Maggiori informazioni su come terminare la ricarica sono fornite nella sezione Interruzione della ricarica dell'auto ibrida.

 **Importante**

L'auto deve essere sbloccata prima di scollegare il cavo di ricarica dall'ingresso di ricarica dell'auto. L'operazione deve essere eseguita anche se le portiere dell'automobile sono già sbloccate.

Se non si sblocca l'automobile, il cavo di ricarica o il sistema potrebbero danneggiarsi.

 **Importante**

- Non scollegare mai il cavo di ricarica dalla presa a muro durante la ricarica – sussiste il rischio di danneggiare la presa a muro.
- Per evitare danni all'impianto e un'interruzione anomala della ricarica, è necessario scollegare il cavo di ricarica dall'ingresso di ricarica dell'auto prima di scollegarlo dalla presa a muro.

## Fusibile

La ricarica di un'auto ibrida tramite presa a muro comporta un carico elevato sul fusibile.

 **Importante**

Accertarsi che il fusibile della presa a muro possa gestire l'intensità di corrente prevista per il cavo di ricarica.

In genere, a un circuito protetto da un fusibile sono collegate diverse utenze da 230 V, quindi allo stesso fusibile possono essere collegate altre utenze (lampade, aspirapolvere, trapano ecc.).

 **Importante**

Controllare che la capacità di corrente della presa da 230 V sia sufficiente per la ricarica di veicoli elettrici. In caso di dubbi, far controllare la presa da un tecnico.



<sup>[1]</sup> Il cavo di ricarica coordinato può essere optional su alcuni mercati.

<sup>[2]</sup> La tensione erogata dalla presa può variare a seconda del mercato.

---

## 11.1.8. Ricarica dell'auto ibrida

Caricare l'auto tramite una stazione di ricarica domestica o pubblica<sup>[1]</sup>.

### Avvio della ricarica

- 1 Staccare il cavo di ricarica dalla presa di custodia della stazione di ricarica o prendere il proprio cavo di ricarica.
- 2 Collegare il cavo di ricarica alla stazione di ricarica. Se la stazione di ricarica è dotata di cavo di ricarica fisso, passare al punto 3.

 **Importante**

Evitare di collegare il cavo di ricarica quando sussiste il rischio di temporali e fulmini.



Spingere sulla parte posteriore dello sportello per aprire lo sportello di ricarica<sup>[2]</sup>.



Rimuovere il coperchio protettivo del terminale di ricarica e inserire a fondo il terminale nell'ingresso di ricarica dell'auto.

**! Importante**

Per evitare danni alla vernice, ad esempio in caso di vento forte, installare il coperchio protettivo dell'impugnatura di ricarica in modo che non urti l'automobile.

5 Il terminale del cavo di ricarica si blocca e la ricarica si avvia entro 5 secondi.

➤ Quando la ricarica si avvia, il LED nell'ingresso di ricarica lampeggia con luce verde.

Il display del conducente indica il tempo di ricarica rimanente calcolato o se la ricarica non funziona correttamente.

Durante la ricarica, la condensa prodotta dal climatizzatore potrebbe gocciolare sotto l'automobile. Questo fenomeno del tutto normale è dovuto al raffreddamento della batteria ibrida.

**! Attenzione**

- Non lasciare bambini incustoditi nelle vicinanze del cavo di ricarica quando è collegato.
- Il cavo di ricarica è attraversato dall'alta tensione. Il contatto con l'alta tensione può causare lesioni personali gravi o mortali.
- Non utilizzare il cavo di ricarica se presenta parti danneggiate. Un cavo di carica danneggiato o non funzionante può essere riparato solo da un'officina - si consiglia un riparatore autorizzato Volvo.
- Posizionare il cavo di ricarica in modo da non correre il rischio che sia schiacciato da altre auto, calpestato o il rischio di inciamparci, con conseguenti danni o lesioni personali.
- Non collegare uno o più adattatori di nessun tipo fra cavo di ricarica e auto.

Vedere anche le istruzioni del produttore per l'utilizzo del cavo di ricarica e dei relativi componenti.

**! Importante**

Non lavare l'auto quando il cavo di ricarica è collegato o quando lo sportello di ricarica è aperto.

**Etichetta sul lato interno dello sportello di ricarica.**



L'identificatore a norma CEN EN 17186 si trova all'interno dello sportello di ricarica.

Il contenuto di questo manuale rappresenta lo stato del manuale d'uso al momento della stampa e potrebbe non essere completamente valido in futuro. Per ulteriori informazioni, consulta la prima pagina per la nota completa di esclusione di responsabilità.

[1] Concerne la ricarica con cavo di ricarica mode 3 o da una stazione di ricarica con cavo di ricarica fisso.

[2] La figura è schematica – i dettagli possono differire a seconda del modello.

## 11.1.9. Interruzione della ricarica della batteria ibrida

Interrompere la ricarica [1] sbloccando l'auto, scollegare il cavo di ricarica dall'ingresso di ricarica dell'auto e poi dalla stazione di ricarica.

- 1 Sbloccare l'auto [2]. La ricarica si interrompe e il terminale bloccato del cavo di ricarica si sgancia/sblocca.

### ! Importante

Iniziare sempre interrompendo la ricarica e procedere scollegando il cavo di ricarica prima dall'ingresso di ricarica dell'auto e poi dalla stazione di ricarica.

2

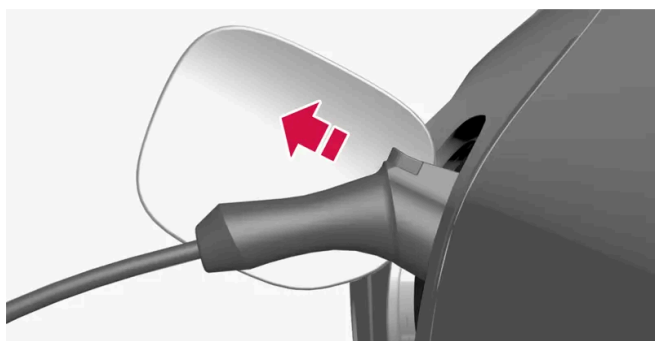

Scollegare il cavo di ricarica dall'ingresso di ricarica dell'automobile e chiudere lo sportello.

- 3 Staccare il cavo di ricarica dalla stazione di ricarica o rimettere a posto il cavo di ricarica nella presa di custodia della stazione di ricarica.

### ! Importante

Sbloccare sempre l'auto in modo che la ricarica venga interrotta prima di scollegare il cavo di ricarica. Per evitare danni all'impianto e un'interruzione anomala della ricarica, è necessario scollegare il cavo di ricarica dall'ingresso di ricarica dell'auto prima di scollegarlo dalla stazione di ricarica.

## Blocco automatico del cavo di ricarica

Se non viene staccato dall'ingresso di ricarica, il cavo di ricarica si riblocca in automatico un po' di tempo dopo lo sbloccaggio.

<sup>[1]</sup> Concerne la ricarica con cavo di ricarica mode 3 o da una stazione di ricarica con cavo di ricarica fisso.

<sup>[2]</sup> Lo sbloccaggio per terminare la ricarica deve essere effettuato a prescindere se l'auto sia bloccata o sbloccata.

## 11.1.10. Tempo di ricarica

I seguenti tempi di ricarica sono indicativi e validi quando la ricarica non è influenzata da climatizzazione o altri carichi. In caso di tempo di ricarica significativamente maggiore bisogna far controllare l'auto.

### Tempo di ricarica (ricarica monofase)

Tempi di ricarica per la ricarica con 200–240 V		
Intensità di corrente (A) <sup>[1]</sup>	Potenza di ricarica (kW) <sup>[2]</sup>	Tempo di ricarica (ore)
6	1,3	13
10	2,2	8
13	2,9	6
16	3,6	5

Tempi di ricarica per la ricarica con 100–120 V		
Intensità di corrente (A) <sup>[1]</sup>	Potenza di ricarica (kW)	Tempo di ricarica (ore)
6	0,7	24
10	1,1	14
16	1,8	10

### Tempo di ricarica (ricarica bifase)

Tempi di ricarica per la ricarica con 200–240 V		
Intensità di corrente (A) <sup>[1]</sup>	Potenza di ricarica (kW) <sup>[3]</sup>	Tempo di ricarica (ore)
6	2,4	7
10	4	4
16	6,4	3

#### Nota

- La potenza e il tempo di ricarica variano in base al livello di tensione e ai carichi eventualmente collegati allo stesso circuito.
- Con la ricarica monofase l'auto può raggiungere max 3,6 kW.
- Con la ricarica bifase l'auto può raggiungere max 6,4 kW.

**i Nota**

Nei climi molto freddi o caldi, essendo parte della corrente utilizzata per riscaldare/raffreddare la batteria ibrida, il tempo di ricarica aumenta. In queste condizioni viene utilizzata una parte della corrente di ricarica per il riscaldatore di parcheggio eventualmente attivo.

[1] La corrente di ricarica massima può variare a seconda del mercato.

[2] La potenza di ricarica massima che l'auto può ricevere è 3,6 kW.

[3] La potenza di ricarica massima che l'auto può ricevere è 6,4 kW.

## 11.2. Alimentazione

L'auto combina un motore termico che aziona le ruote anteriori e un motore elettrico che aziona le ruote posteriori.

### Due alimentazioni

A seconda della modalità di guida selezionata dal conducente e dell'energia elettrica disponibile, l'automobile può utilizzare entrambe le alimentazioni separatamente o in parallelo.

Sia il motore a scoppio che quello elettrico possono azionare direttamente le ruote. Un sistema di comando avanzato coordina le caratteristiche delle due alimentazioni assicurando la massima economia di guida.

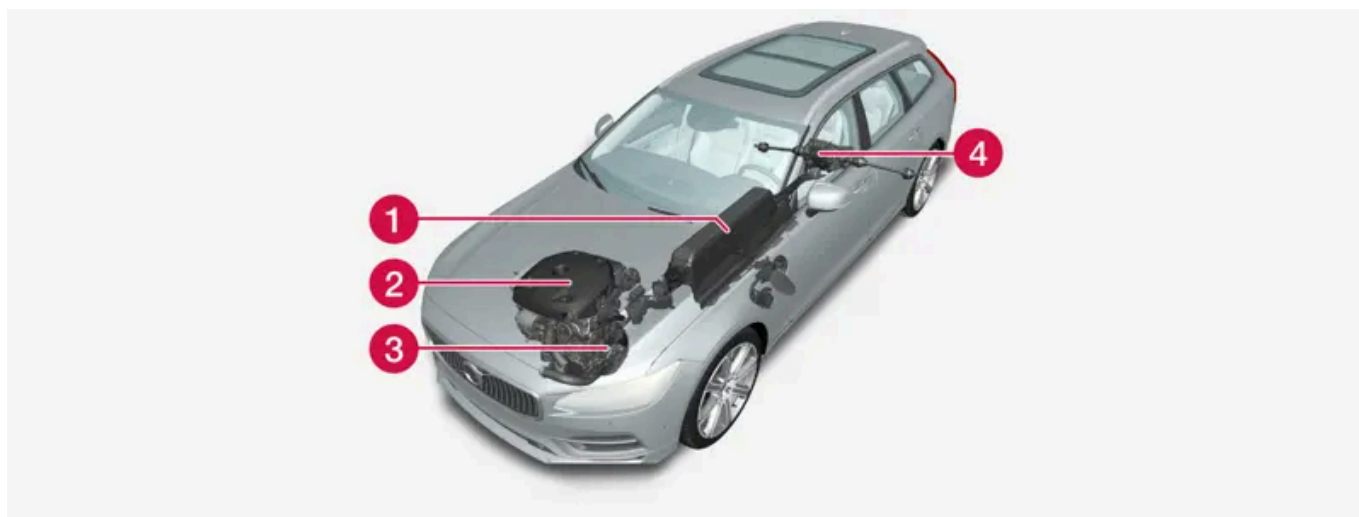

**1** Batteria ibrida - La funzione della batteria ibrida è di accumulare energia. Riceve energia tramite ricarica dalla rete elettrica, frenata rigenerativa o alternatore ad alta tensione. Fornisce energia per l'alimentazione elettrica nonché per azionare temporaneamente il climatizzatore elettrico per il preconditionamento dell'abitacolo.

**2** Motore a scoppio - Il motore a scoppio si accende quando il livello energetico della batteria ibrida è insufficiente per la potenza motore richiesta dal conducente.

**3** Alternatore ad alta tensione<sup>[1]</sup> - Ricarica la batteria ibrida. Motorino di avviamento del motore a scoppio. Può fornire energia elettrica supplementare al motore a scoppio.

- 4 Motore elettrico - Aziona l'automobile con alimentazione elettrica. All'occorrenza, aumenta la coppia e la potenza in sede di accelerazione. Consente la funzione trazione integrale elettrica. Recupera l'energia frenante e la trasforma in energia elettrica.

[1] CISG (Crank Integrated Starter Generator) - motorino di avviamento - alternatore ad alta tensione integrati.

---

## 11.3. Utilizzo della batteria

Gestire il grado di ricarica durante la guida mediante **Hold** e **Carica**.

**Hold** e **Carica** sono disponibili in tutte le modalità di guida. Le funzioni si disattivano quando si attiva la modalità di guida **Pure**.

### Hold



Quando **Hold** è attivata, la carica nella batteria ibrida viene mantenuta per poter essere utilizzata in una circostanza successiva, per es. nella guida urbana.

L'automobile funziona come per la normale alimentazione ibrida con batteria scarica, quindi oltre a recuperare l'energia generata in frenata, ad esempio, accende più spesso il motore a scoppio per mantenere la ricarica della batteria.

#### Nota

Il livello della batteria può essere influenzato dall'uso di **Hold** se, ad esempio, l'automobile è molto carica, ha delle attrezzature attaccate al gancio di traino o sta percorrendo una lunga salita.

### Carica



Quando **Carica** è attivata, la batteria ibrida viene ricaricata tramite il motore termico per ottenere un'autonomia elettrica maggiore in una circostanza successiva.

## Attivare Hold o Carica

Attivare dal display centrale.

- 1 Premere .
- 2 Selezionare **Guida**.

### 3 Attivare la funzione desiderata vicino a **Utilizzo della batteria**.



In modalità di guida **Hybrid** con l'utilizzo della batteria impostato su **Automatico**, si può ricorrere alla distribuzione intelligente dell'energia tramite Google Maps per garantire la migliore efficienza energetica possibile per tutto il tratto da percorrere.

## 11.4. Modalità di guida

Scegliere la modalità di guida in base alla situazione di utilizzo.

### Modalità di guida selezionabili

Sono disponibili quattro modalità di guida selezionabili: **Hybrid**, **Pure**, **Power<sup>[1]</sup>** e **Constant AWD\***.

Le varie modalità di guida sono adattate per offrire caratteristiche di guida ottimali per quanto concerne:

- sterzo
- motore/cambio/trazione integrale
- freni
- ammortizzatori
- display del conducente
- impostazioni climatizzatore.

#### **Attenzione**

Non lasciare l'automobile in un locale con ventilazione insufficiente quando è attivata la modalità di guida e il motore a scoppio è spento. In caso di ridotto livello energetico della batteria ibrida, il motore si accende automaticamente e i gas di scarico possono provocare lesioni gravi a persone e animali.

#### Indicazione sul display del conducente

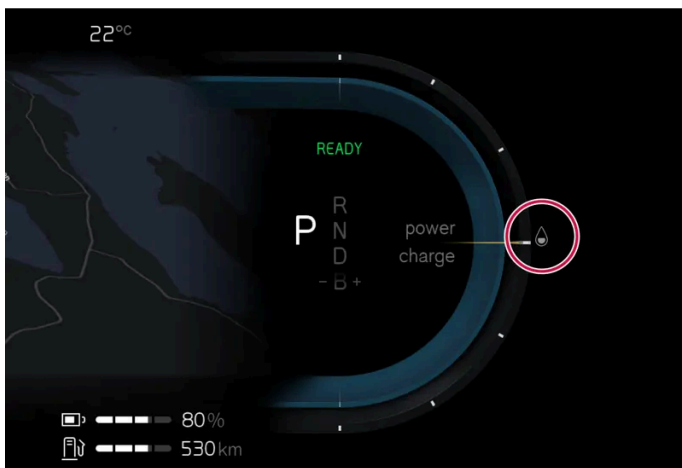

Il contenuto di questo manuale rappresenta lo stato del manuale d'uso al momento della stampa e potrebbe non essere completamente valido in futuro. Per ulteriori informazioni, consulta la prima pagina per la nota completa di esclusione di responsabilità.

Sul display del conducente viene indicata la modalità di guida selezionata.

## Hybrid

All'accensione, l'automobile è in modalità **Hybrid**. Il sistema di comando utilizza sia il motore elettrico che il motore termico, separatamente o in parallelo, e adatta l'utilizzo in termini di prestazioni, consumo di carburante e comfort. L'utilizzo esclusivo del motore elettrico dipende dal livello energetico della batteria ibrida e, ad esempio, dalla necessità di riscaldare o raffreddare l'abitacolo. Il motore termico si avvia quando la potenza erogata supera la capacità della batteria ibrida. In posizione **Ibrido**, la capacità viene adattata fra l'altro in base a livello di ricarica della batteria ibrida e velocità dell'auto.

Volvo raccomanda di usare la modalità **Hybrid** per la guida di tutti i giorni.

### Raccomandazioni per la guida in modalità Hybrid

- all'occorrenza viene inserita in automatico la trazione integrale
- con un basso grado di ricarica della batteria ibrida il motore termico si avvia più spesso. Caricare l'auto o attivare la funzione **Carica in Utilizzo della batteria** sul display centrale per guidare esclusivamente con la propulsione elettrica.
- con grado di ricarica alto l'auto può essere guidata esclusivamente con la propulsione elettrica. Il motore termico si avvia quando il livello energetico della batteria non è sufficiente per la potenza motore richiesta dal conducente con il pedale dell'acceleratore.
- con una leggera pressione sul pedale freno viene rigenerata energia per la batteria ibrida.

## Pure

In modalità **Pure** l'utilizzo del motore elettrico è prioritario. La modalità di guida è disponibile quando la batteria ibrida ha un livello di ricarica sufficientemente alto. Se il livello di ricarica nella batteria è troppo basso, le caratteristiche dell'auto vengono adattate per contenere il più possibile il consumo energetico.

Volvo raccomanda di usare la modalità **Pure** per la guida di tutti i giorni.

### Raccomandazioni per la guida in modalità Pure

- la potenza di alcune impostazioni del climatizzatore viene adattata
- sui fondi sdruciolevoli può essere consentito uno slittamento leggermente maggiore prima che sia attivata la trazione integrale

La modalità **Pure** è disponibile fintantoché il grado di ricarica e la potenza della batteria ibrida (che possono essere influenzati dalla temperatura) sono sufficientemente alti. In caso di avviamento del motore termico, la modalità di guida passa automaticamente a **Hybrid** finché non sono soddisfatte nuovamente le condizioni per selezionare la modalità **Pure**.

Il motore termico si avvia:

- quando l'auto viene avviata; per la depurazione ottimale dei gas di scarico dovrebbe rimanere in moto per alcuni minuti.
- se il grado di ricarica della batteria è troppo basso
- se il conducente preme a fondo il pedale dell'acceleratore

La modalità **Pure** non è disponibile:

- se il grado di ricarica della batteria è troppo basso
- se la velocità è maggiore di 140 km/h (87 mph) (non vale nella guida in discesa e in situazioni simili)

**Il contenuto di questo manuale rappresenta lo stato del manuale d'uso al momento della stampa e potrebbe non essere completamente valido in futuro. Per ulteriori informazioni, consulta la prima pagina per la nota completa di esclusione di responsabilità.**



- in caso di limitazioni di sistemi/componenti ad esempio bassa temperatura esterna.

**i** Nota

Il motore termico può essere avviato temporaneamente in determinate situazioni di guida quando è usata la modalità di guida **Pure**. Ciò per assicurare alle ruote la coppia necessaria in situazioni di guida che richiedono un carico maggiore, per es. in sede di sorpasso con rimorchio o in salita.

**i** Nota

Siccome non viene emesso alcun rumore del motore quando l'auto è spinta solo dal motore elettrico, si attiva un suono artificiale di sottofondo udibile esternamente alle basse velocità e all'innesto della retromarcia. Questo suono di avvertimento è emesso affinché gli altri utenti della strada, come bambini, pedoni, ciclisti e animali, possano percepire più facilmente la presenza dell'auto e non rischiare di essere investiti.

## Power<sup>[2]</sup>

La modalità **Power** adatta la potenza combinata di motore elettrico e motore termico per offrire il livello più alto possibile in termini di prestazioni e risposta in accelerazione. I passaggi di marcia diventano più rapidi e precisi e il cambio attribuisce la priorità alle marce con trazione maggiore. La risposta dello sterzo è più rapida e le sospensioni sono più rigide.

Volvo raccomanda la modalità **Power** quando è desiderato un comportamento più sportivo e una risposta più rapida in accelerazione.

### Raccomandazioni per la guida in modalità Power

- il consumo di carburante può aumentare.

## Constant AWD\*

La modalità di guida **Constant AWD** migliora la motricità dell'auto con trazione integrale avanzata. La distribuzione adattata della coppia fra asse anteriore e posteriore assicura buona motricità, stabilità e aderenza.

Volvo raccomanda di utilizzare **Constant AWD** sui fondi sdruciolevoli, nella guida con rimorchio pesante o in caso di traino.

\* Optional/accessorio.

<sup>[1]</sup> La modalità **Power** è disponibile anche nella versione **Polestar\***

<sup>[2]</sup> La modalità di guida vale solo per le auto con potenza massima maggiore di 300 kW.

---

## 11.5. Generalità sulla propulsione elettrica

L'auto è dotata di una batteria ibrida ricaricabile del tipo litio-ione. L'automobile è azionata dal motore elettrico prevalentemente a bassa velocità e da quello a benzina ad alta velocità o nella guida più dinamica.

## Ricarica della batteria ibrida



La batteria ibrida viene ricaricata tramite cavo di ricarica ma può ricevere carica durante le frenate leggere e la frenata motore con il cambio in posizione B. La batteria ibrida può essere ricaricata anche con il motore a combustione dell'automobile. La batteria di avviamento dell'auto riceve carica in occasione della ricarica della batteria ibrida.

Il tempo richiesto per la ricarica della batteria ibrida dipende dall'intensità della corrente di ricarica utilizzata.

## Durante la guida

Il display del conducente visualizza informazioni di ricarica, modalità di guida selezionata, autonomia fino a esaurimento batteria e grado di ricarica della batteria ibrida (in % solo con ricarica collegata).

Durante la guida è possibile impostare diverse modalità di guida, ad esempio propulsione elettrica esclusiva o, per una maggiore potenza, sia il propulsore a benzina che il propulsore elettrico. L'automobile calcola una combinazione di manovrabilità, esperienza di guida, impatto ambientale ed economia di carburante per la modalità di guida selezionata.

## Impatto della temperatura

La batteria ibrida e il sistema di propulsione elettrico associato nonché il motore a benzina e relativo sistema di propulsione funzionano meglio quando sono alla corretta temperatura operativa.

Se la temperatura della batteria ibrida è inferiore a  $-10^{\circ}\text{C}$  ( $14^{\circ}\text{F}$ ) o superiore a  $40^{\circ}\text{C}$  ( $104^{\circ}\text{F}$ ), alcune funzioni dell'auto potrebbero modificarsi o disattivarsi in quanto la capacità della batteria ibrida diminuisce al di fuori di questo intervallo.

La propulsione elettrica non è possibile se la temperatura della batteria è troppo bassa o alta.

## Informazioni importanti

### Nota

La capacità della batteria ibrida si riduce leggermente con l'invecchiamento e l'uso e ciò può comportare un aumento del ricorso al motore a benzina e quindi ad un aumento del consumo di carburante.

 **Attenzione**

La ricarica dell'auto può avere impatto sul funzionamento di un pacemaker impiantato o altro dispositivo medico. Si raccomanda alle persone con pacemaker impiantato di consultarsi con un medico prima di iniziare la ricarica.

 **Attenzione**

La sostituzione della batteria ibrida deve essere effettuata presso un riparatore. Si raccomanda un riparatore autorizzato Volvo.

#### Rumore esterno del motore

 **Nota**

Siccome non viene emesso alcun rumore del motore quando l'auto è spinta solo dal motore elettrico, si attiva un suono artificiale di sottofondo udibile esternamente alle basse velocità e all'innesto della retromarcia. Questo suono di avvertimento è emesso affinché gli altri utenti della strada, come bambini, pedoni, ciclisti e animali, possano percepire più facilmente la presenza dell'auto e non rischiare di essere investiti.

## Alta tensione



 **Attenzione**

Numerosi componenti dell'automobile sono alimentati da un'alta tensione che può essere pericolosa in caso di interventi errati. Tali componenti e tutti i cavi arancioni possono essere movimentati esclusivamente da personale autorizzato.

Non toccare nulla se non esplicitamente indicato nel manuale del proprietario.

## 11.6. Disimpegno manuale del cavo di ricarica in caso chiave non funzionante

In caso di problemi con la chiave, la ricarica può essere terminata con lo stelo amovibile della chiave.

- 1 Sbloccare l'auto con lo stelo della chiave. Leggere attentamente l'articolo sul blocco e lo sblocco dell'auto con lo stelo amovibile della chiave e seguire le istruzioni per sbloccare l'auto.

2 All'apertura della portiera dopo lo sblocco dell'auto con lo stelo chiave, si attiva l'antifurto. Leggere attentamente l'articolo sull'attivazione e la disattivazione dell'antifurto e seguire le istruzioni per disattivare l'antifurto.



Premere il pulsante della chiusura centralizzata come da illustrazione.

➤ Staccare il cavo di ricarica. In caso di problemi, ripetere i passaggi da 2 a 3.

## 11.7. Simboli e messaggi sul display del conducente concernenti la trazione ibrida

Il display del conducente può visualizzare una serie di simboli e messaggi relativi alla propulsione ibrida. Possono essere visualizzati anche insieme ai simboli di controllo e allarme generici e scompaiono quando il problema è risolto.

Simbolo	Messaggio	Funzione
	Recarsi in officina guasto di carica batteria 12 V assistenza urgente	Guasto della batteria 12 V. Contattare un riparatore <sup>[1]</sup> per il controllo della batteria il prima possibile.
	Fermarsi in sicurezza Guasto critico della carica della batteria 12 V	Guasto della batteria 12 V. Arrestare l'auto il prima possibile e contattare un riparatore <sup>[1]</sup> per il controllo della batteria.
	Guasto fusibile batteria 12 V Richiedere assistenza	Guasto della batteria 12 V. Contattare un riparatore <sup>[1]</sup> per il controllo della funzione il prima possibile.
	Fermarsi in sicurezza Batteria HV surriscaldata	Sembra che la temperatura della batteria ibrida aumenti in modo anomalo. Fermare l'automobile e spegnere il motore. Attendere almeno 5 minuti prima di continuare la marcia. Prima di continuare la marcia, rivolgersi a un riparatore <sup>[1]</sup> oppure controllare dall'esterno che tutto sembri normale.
	Prestazioni ridotte Velocità max veicolo limitata	La batteria ibrida non è sufficientemente carica per consentire velocità elevate. Ricaricare la batteria al più presto.
	Sistema propulsione Comportamento anomalo a bassa velocità Automobile utilizzabile	L'impianto ibrido non funziona correttamente. Rivolgersi al più presto a un riparatore <sup>[1]</sup> per un controllo della funzione.
	Rimuovi cavo di carica prima dell'avvio	È visualizzato quando il conducente tenta di avviare l'automobile con il cavo di ricarica collegato. Scollegare il cavo di ricarica e chiudere lo sportello di ricarica.

[1] Si raccomanda un riparatore autorizzato Volvo.

---

## 11.8. Disattivare la ricarica programmata

La ricarica programmata può essere disattivata collegando e scollegando il cavo di ricarica.

In caso di ricarica con corrente alternata è possibile programmare la ricarica e impostare i tempi di inizio e fine ricarica. La programmazione viene poi ripetuta in automatico allo stesso orario ogni giorno. Leggere come procedere nella sezione dedicata.

È possibile disattivare la programmazione come segue:

- 1 Collegare il cavo di ricarica all'auto - la spia LED presso l'ingresso di ricarica dell'auto si accende in blu se l'auto è configurata per la ricarica ai sensi del programma impostato.
  - 2 Scollegare il cavo e ricollegarlo subito (entro 3 secondi).
- La spia LED presso l'ingresso di ricarica dell'auto lampeggia/si accende in verde e l'auto viene caricata. Ora la ricarica programmata è disattivata. Per riattivarla, seguire le relative istruzioni.

---

## 11.9. Raccomandazioni per la batteria ibrida

Alcune condizioni di utilizzo possono arrecare danni alla batteria ibrida che ne accorciano la vita utile. Le raccomandazioni sono concepite per prolungare la vita utile della batteria ibrida e ottimizzarne le prestazioni propulsive.

### Parcheggio a lungo termine

Il grado di ricarica raccomandato per il parcheggio a lungo termine (più di 3 mesi) è del 25-50%.

Controllare regolarmente il grado di carica sul display del conducente.

- Se il grado di ricarica è più alto, guidare l'auto finché non sia raggiunto il livello raccomandato.
- Se il grado di ricarica è più basso, ricaricare l'auto al grado di ricarica raccomandato.

### Grado di ricarica basso

 **Importante**

La batteria ibrida può subire gravi danni se non viene ricaricata dopo che si è scaricata completamente.

## Parcheggio in clima caldo

### ! Importante

Evitare di esporre l'auto a temperature estreme. Per evitare gravi danni alla batteria, non parcheggiare più a lungo di un giorno se la temperatura può arrivare a circa 55°C (131°F).

### i Nota

Per ridurre al minimo il rischio di danni alla batteria, custodire l'auto al fresco ed evitare temperature estreme in caso di rimessa prolungata. Scegliere un luogo di rimessa al coperto o all'ombra, a seconda di dove possa essere assicurata la temperatura più bassa, soprattutto nei climi caldi.

## 11.10. Autonomia

L'autonomia dell'auto con la trazione elettrica dipende da molteplici fattori. I presupposti per una notevole autonomia variano in base alle circostanze e alle condizioni di guida dell'automobile.

Il valore certificato per l'autonomia dell'automobile non deve essere considerato un'autonomia prevista. Il valore certificato è destinato in primo luogo al confronto di diverse automobili applicando specifici cicli di test.

### Autonomia sul display del conducente

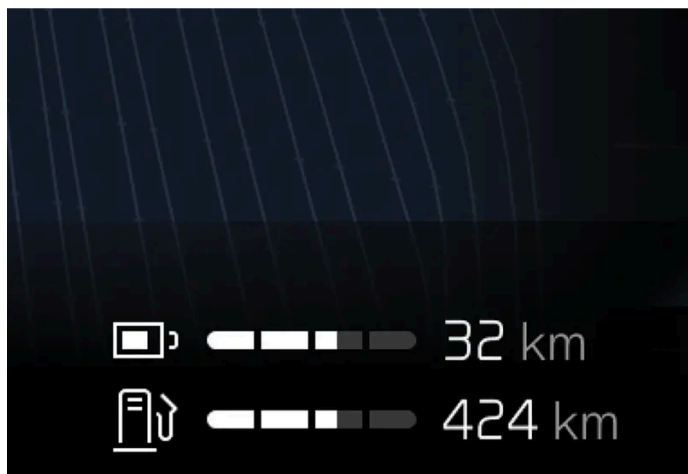

L'autonomia stimata viene visualizzata sul display del conducente.

Alla consegna dalla fabbrica, l'autonomia dell'auto è basata sul valore certificato. Dopo un certo periodo di guida dell'automobile, l'autonomia si basa su uno schema di guida storico.

#### Fattori che influenzano l'autonomia

Oltre ai dati di bordo storici, altri fattori influenzano l'autonomia. La massima autonomia si ottiene in condizioni particolarmente favorevoli, quando tutti i fattori hanno un impatto positivo.

Esempi di fattori che influenzano l'autonomia:

- velocità
- Impostazioni climatizzatore
- topografia
- Precondizionamento
- pneumatici e relativa pressione
- traffico
- temperatura e condizioni meteorologiche
- condizioni della strada.

## Autonomia basata su velocità e temperatura esterna

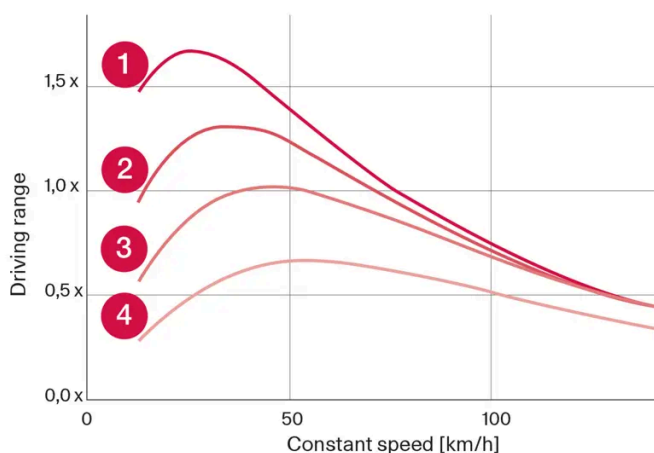

- 1 Temperatura esterna di 20°C (68°F) e climatizzatore spento.
- 2 Temperatura esterna di 20°C (68°F) e climatizzatore acceso.
- 3 Temperatura esterna di 35°C (95°F) e climatizzatore acceso.
- 4 Temperatura esterna di -10°C (14°F) e climatizzatore acceso.

Il grafico mostra la relazione approssimativa fra velocità costante e autonomia.

Il grafico mostra che una velocità più bassa dà una maggiore autonomia. Anche la temperatura esterna influenza l'autonomia: temperature ambiente molto basse o molto alte abbassano l'autonomia.

Le linee 1 e 2 mostrano la differenza approssimativa di autonomia influenzata dalle funzioni del climatizzatore. La disattivazione del climatizzatore offre vantaggi di autonomia.

---

## 11.11. Guida economica

Per ottenere la massima autonomia possibile, è opportuno che il conducente programmi la guida e adatti lo stile di guida e la velocità a ogni situazione.

### Prima di mettersi in marcia

Il contenuto di questo manuale rappresenta lo stato del manuale d'uso al momento della stampa e potrebbe non essere completamente valido in futuro. Per ulteriori informazioni, consulta la prima pagina per la nota completa di esclusione di responsabilità.

- Se possibile, preconditionare l'automobile prima di mettersi alla guida mediante il cavo collegato alla rete elettrica.
- Se il preconditionamento non è possibile quando fuori fa freddo, usare in primo luogo il riscaldamento elettrico di sedile e volante. Evitare di riscaldare l'abitacolo, in quanto ciò assorbe energia dalla batteria ibrida.
- Il tipo di pneumatici e la relativa pressione possono influenzare il consumo energetico. Per informazioni sui pneumatici adatti, rivolgersi a un concessionario autorizzato Volvo.
- Togliere dall'automobile gli oggetti inutili - maggiore è il carico, maggiore è il consumo.

## Durante la guida

- Attivare la modalità di guida **Pure**.
- Attivare la funzione **Hold** per procedere a velocità superiori quando la percorrenza è superiore all'autonomia dell'alimentazione elettrica. Avendo selezionato una destinazione nel sistema di navigazione, ciò avverrà in automatico.
- Se possibile, non utilizzare la funzione **Carica** per ricaricare la batteria ibrida.
- Guidare a velocità costante e anticipando gli ostacoli per ridurre al minimo le frenate.
- Quando si frena, premere dolcemente il pedale del freno; in tal modo si ricarica la batteria ibrida.
- Una velocità elevata aumenta il consumo energetico a causa della maggiore resistenza all'aria.
- Ridurre il più possibile il riscaldamento elettrico abbassando la temperatura a bordo a un livello prossimo a quello della temperatura esterna e ridurre il riscaldamento elettrico di finestrini e specchi nonché l'impiego di altre utenze.
- Evitare di guidare con i finestrini aperti.
- Non tenere ferma l'automobile in salita premendo il pedale dell'acceleratore. Attivare invece il freno ad automobile ferma.
- In caso di marcia breve dopo il preconditionamento, spegnere se possibile il climatizzatore.

## Dopo la guida

- Se possibile, parcheggiare in un garage climatizzato con colonnine di ricarica.

---

## 11.12. Riciclaggio delle batterie

Le batterie esauste devono essere riciclate in modo ecocompatibile.

Consultare un riparatore in caso di dubbi in merito allo smaltimento dei materiali di scarto. Si raccomanda un riparatore autorizzato Volvo. La batteria ibrida deve essere trattata solo da personale di officina autorizzato.

---

## 11.13. Batteria ibrida

La batteria ibrida alimenta il motore elettrico dell'auto e viene caricata tramite l'ingresso di ricarica dell'auto.

Oltre che per la trazione elettrica, la batteria ibrida è usata per avviare il motore termico. Pertanto, l'auto non può essere avviata se la batteria per un qualsiasi motivo dovesse essere completamente scarica. Per caricare la batteria ibrida è necessario anche che la batteria 12 V più piccola dell'auto sia sufficientemente carica per attivare il sistema elettrico dell'auto e avviare la ricarica.

**Il contenuto di questo manuale rappresenta lo stato del manuale d'uso al momento della stampa e potrebbe non essere completamente valido in futuro. Per ulteriori informazioni, consulta la prima pagina per la nota completa di esclusione di responsabilità.**



 **Attenzione**

La sostituzione della batteria ibrida deve sempre essere affidata a un riparatore. Si raccomanda un riparatore autorizzato Volvo.

## Vita utile e capacità della batteria ibrida

La capacità della batteria ibrida diminuisce con gli anni e l'uso, e ciò può comportare un ricorso più frequente del motore termico e, conseguentemente, maggiori consumi di carburante nonché un'autonomia ridotta con la propulsione elettrica.

## Liquido refrigerante

L'impianto di raffreddamento della batteria ibrida presenta un serbatoio di espansione separato.

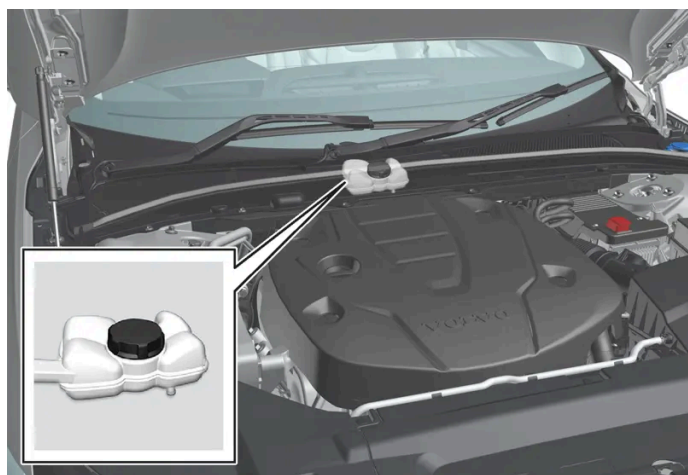

 **Importante**

Il rabbocco del liquido refrigerante della batteria ibrida deve sempre essere affidato a un riparatore. Si raccomanda un riparatore autorizzato Volvo.

## Specifiche per la batteria ibrida

**Tipo:** Ioni di litio

**Quantità totale di energia:** 18,8 kWh

## 12. Avviamento e guida

---

### 12.1. Accensione e spegnimento dell'automobile

---

#### 12.1.1. Immobilizer elettronico

L'immobilizer elettronico è una funzione antifurto che impedisce l'avviamento dell'auto in assenza di una chiave valida.

L'automobile può essere avviata solo con la corretta chiave.

---

#### 12.1.2. Avviare l'auto

L'auto viene avviata con l'interruttore di avviamento nel tunnel in presenza di una chiave a bordo.

 **Attenzione**

Prima dell'avviamento:

- Allacciare la cintura di sicurezza.
- Impostare il sedile, il volante e gli specchi.
- Verificare che sia possibile premere il pedale del freno completamente.

**! Importante**

Non è possibile avviare l'automobile con il cavo di ricarica collegato. Verificare sempre che il cavo di ricarica sia rimosso e che lo sportello di ricarica sia chiuso prima di avviare l'automobile.



Interruttore di avviamento nel tunnel.

Assicurarsi che la chiave sia presente nell'auto<sup>[1]</sup>.

- 1 Allacciare la cintura di sicurezza.
- 2 Premere il pedale del freno<sup>[2]</sup>.
- 3 Girare l'interruttore di avviamento in senso orario e rilasciarlo.
  - L'auto si avvia e l'interruttore di avviamento ripristina in automatico la posizione originaria.
- 4 Passare a D o a R.
  - Se **One Pedal Drive** è attivata, l'auto marcerà nel verso di marcia selezionato al rilascio del pedale freno, a patto che l'auto non debba affrontare una salita.
  - Se **One Pedal Drive** è disattivata, l'auto verrà mantenuta ferma finché non viene premuto il pedale acceleratore.

**! Importante**

Se il motore non si accende dopo 3 tentativi, attendere 3 minuti prima di riprovare. La capacità di avviamento aumenta se la batteria di avviamento ha il tempo di recuperare.

All'accensione del motore, il motorino di avviamento rimane in funzione finché il motore non si accende oppure finché non interviene la protezione antisurriscaldamento<sup>[3]</sup>.

All'avviamento in condizioni normali si utilizza in primo luogo il motore elettrico, mentre quello a benzina rimane spento. Di conseguenza, girando l'interruttore di avviamento in senso orario, il motore elettrico si avvia e l'automobile è pronta per la marcia. L'avviamento dell'automobile è confermato dallo spegnimento delle spie sul display del conducente e dall'accensione del tema predefinito.

**Il contenuto di questo manuale rappresenta lo stato del manuale d'uso al momento della stampa e potrebbe non essere completamente valido in futuro. Per ulteriori informazioni, consulta la prima pagina per la nota completa di esclusione di responsabilità.**

Tuttavia in alcune situazioni si avvia il motore a benzina ad esempio a temperature troppo basse o se occorre ricaricare la batteria ibrida.

## Messaggi di errore

Se viene visualizzato il messaggio **Chiave auto non rilevata**, posizionare la chiave presso il lettore di riserva e poi effettuare un nuovo tentativo di avviamento.



Posizione del lettore di riserva nella consolle del tunnel.

### **i** Nota

Quando la chiave viene messa presso il lettore di riserva, verificare che non vi siano altre chiavi, oggetti metallici o apparecchi elettronici (cellulari, tablet, computer, caricabatterie ecc.) in prossimità del lettore di riserva. Più chiavi accostate fra loro vicino al lettore di riserva possono causare interferenza reciproca.

Se viene visualizzato messaggio **Controllo sistema Avviamento veicolo, attendere prego**, attendere che il messaggio sparisca e poi effettuare un nuovo tentativo di avviamento.

### **i** Nota

Se la batteria ibrida è scarica, l'automobile non si accende.

### **!** Attenzione

Non rimuovere **mai** la chiave dall'auto durante la guida.

### **!** Attenzione

Portare sempre con sé la chiave quando si abbandona l'automobile e verificare che il quadro dell'automobile sia in posizione **0** – in particolare in presenza di bambini a bordo.

**i Nota**

Per alcuni tipi di motore, il regime minimo all'avviamento a freddo può essere decisamente superiore al normale. Questo avviene al fine di portare rapidamente l'impianto di depurazione dei gas di scarico alla normale temperatura di esercizio per ridurre le emissioni e l'impatto sull'ambiente.

- <sup>[1]</sup> Nelle automobili dotate di avviamento passivo, la chiave deve trovarsi nella parte anteriore dell'abitacolo.
- <sup>[2]</sup> Se l'automobile è in movimento, è sufficiente girare l'interruttore di avviamento in senso orario per accendere il motore.
- <sup>[3]</sup> Non vale per le versioni KERS dove per l'avviamento è utilizzato il generatore.

## 12.1.3. Avviamento ausiliario con un'altra batteria

Se la batteria di avviamento (12 V) dell'auto è scarica, il sistema elettrico dell'auto può essere avviato con la corrente da un'altra batteria.

Se la batteria con tensione di 12 V (batteria di avviamento) è scarica, il sistema elettrico dell'auto può essere avviato tramite avviamento ausiliario con cavi di avviamento e un'altra auto. Se è scarica anche la batteria ibrida, per poter avviare il motore sarà necessario caricare la batteria ibrida con il cavo di ricarica dopo l'avviamento del sistema elettrico.

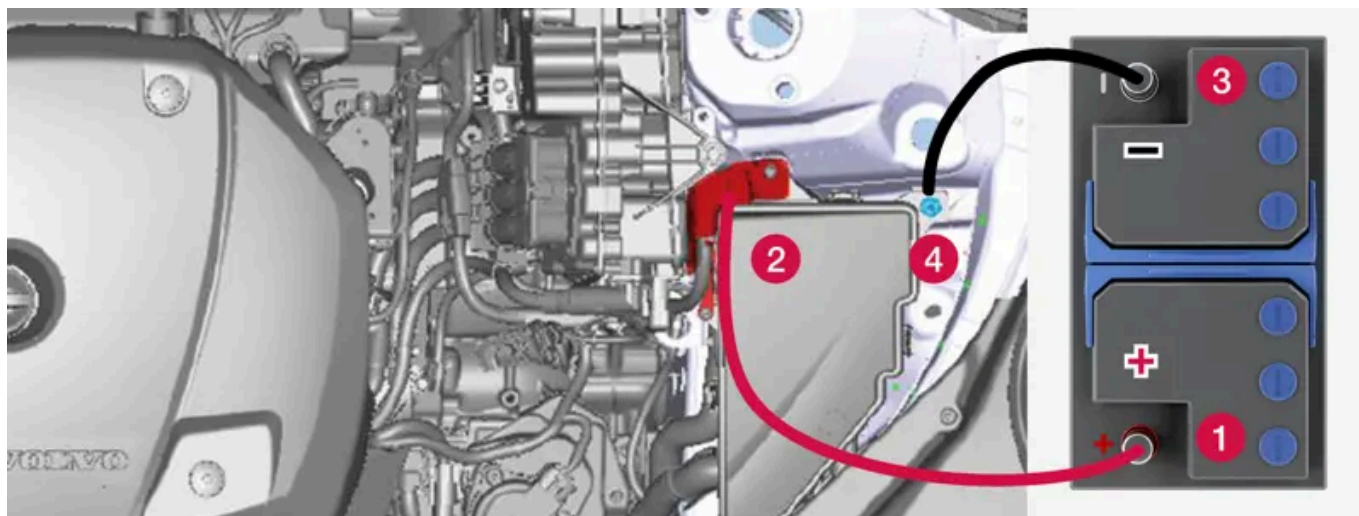

Punti di ricarica per l'avviamento ausiliario della propria automobile. L'aspetto del vano motore può variare a seconda di modello di automobile e livello di equipaggiamento.

**! Importante**

I punti di ricarica dell'automobile sono destinati solo all'avviamento ausiliario della propria auto. Non utilizzarli per avviare altri veicoli – il fusibile del circuito di ricarica potrebbe sovraccaricarsi e comportare che il circuito smetta di funzionare.

Il display del conducente visualizza il messaggio **Guasto fusibile batteria 12 V Richiedere assistenza** in caso di sovraccarico di un fusibile. Si raccomanda di rivolgersi a un riparatore autorizzato Volvo.

Quando si impiega un ausilio all'avviamento, attenersi a quanto segue per evitare il rischio di cortocircuito o altri danni:

**Il contenuto di questo manuale rappresenta lo stato del manuale d'uso al momento della stampa e potrebbe non essere completamente valido in futuro. Per ulteriori informazioni, consulta la prima pagina per la nota completa di esclusione di responsabilità.**  
501 / 845

- 1 Portare il quadro dell'automobile in posizione 0.
- 2 Controllare che la batteria ausiliaria abbia una tensione di 12 V.
- 3 Se la batteria è montata in un'altra automobile, spegnere il motore di questa automobile e assicurarsi che le due automobili non si tocchino.
- 4 Fissare uno dei morsetti del cavo di avviamento rosso al polo positivo della batteria ausiliaria (1).

 **Importante**

Collegare il cavo di avviamento con cautela per evitare cortocircuiti e contatto con altri componenti nel vano motore.

- 5 Aprire la copertura del punto di ricarica positivo (2).
- 6 Fissare l'altro morsetto del cavo di avviamento rosso al punto di ricarica positivo dell'automobile (2).
- 7 Fissare uno dei morsetti del cavo di avviamento nero al polo negativo della batteria ausiliaria (3).
- 8 Fissare l'altro morsetto del cavo di avviamento nero al punto di ricarica negativo dell'automobile (4).
- 9 Controllare che i morsetti dei cavi di avviamento siano correttamente fissati. Un fissaggio scadente causa la formazione di scintille o l'allentamento dei morsetti durante il tentativo di avviamento.
- 10 Avviare il motore dell'automobile ausiliaria e lasciarlo girare per qualche minuto a regime aumentato, circa 1500 giri/minuto.
- 11 Accendere il motore dell'automobile. Se il tentativo di avviamento fallisce, prolungare il tempo di ricarica a 10 minuti e riprovare ad accendere il motore.

 **Nota**

All'accensione del motore in condizioni normali si utilizza in primo luogo il motore elettrico, mentre quello a benzina rimane spento. Di conseguenza, ruotando l'interruttore di avviamento in senso orario, il motore elettrico si avvia e l'automobile è pronta per la marcia. L'accensione del motore è confermata dallo spegnimento delle spie sul display del conducente e dall'accensione del tema predefinito.

 **Importante**

Non toccare i terminali fra cavo e automobile durante il tentativo di avviamento. Sussiste il rischio di scintille.

- 12 Scollegare i cavi di avviamento nell'ordine inverso: prima quello nero quindi quello rosso.  
Provvedere affinché i morsetti del cavo di avviamento nero non entrino in contatto con il punto di ricarica positivo dell'automobile, il polo positivo della batteria ausiliaria o il morsetto collegato del cavo di avviamento rosso.

**⚠ Attenzione**

- La batteria di avviamento può sviluppare un gas altamente esplosivo. Una scintilla, che potrebbe essere generata collegando un cavo di avviamento in modo errato, è sufficiente a far esplodere la batteria.
- Non collegare i cavi di avviamento a un componente dell'impianto di alimentazione oppure a parti mobili. Prestare attenzione alle parti calde del motore.
- La batteria contiene acido solforico, che in ragione dell'alto potere corrosivo può causare gravi lesioni.
- Se l'acido solforico viene a contatto con occhi, pelle o indumenti, risciacquare abbondantemente con acqua. Se spruzzi di acido raggiungono gli occhi, rivolgersi immediatamente a un medico.
- Non fumare mai nelle vicinanze della batteria.

**i Nota**

Se la batteria ibrida è scarica, l'automobile non si accende.

## 12.1.4. Spegnerne l'automobile

L'automobile si spegne con l'interruttore di avviamento nel tunnel.



Interruttore di avviamento nel tunnel.

Per spegnere l'automobile:

- 1 Girare l'interruttore di avviamento in senso orario e rilasciarlo.
- L'auto viene spenta e l'interruttore di avviamento ripristina in automatico la posizione originaria.

Se la leva selettoria non si trova in posizione P o se l'auto rotola:

- 1 Girare l'interruttore di avviamento in senso orario e tenerlo in posizione finché l'automobile non si spegne.

---

## 12.1.5. Posizioni del quadro

Il sistema elettrico dell'auto può essere impostato su diversi livelli/posizioni a cui è associata la disponibilità di varie funzioni.

Per consentire l'utilizzo di un numero limitato di funzioni a motore spento, è possibile impostare il sistema elettrico dell'auto su tre livelli – **0**, **I** e **II**. Questi livelli sono descritti dettagliatamente nel manuale del proprietario, dove sono indicati con la denominazione "posizioni del quadro".

La seguente tabella mostra le funzioni disponibili in ogni posizione del quadro/livello:

Livello	Funzioni
0	<ul style="list-style-type: none"><li>• Si accendono il contachilometri, l'orologio e l'indicatore di temperatura<sup>[1]</sup>.</li><li>• È possibile regolare i sedili elettrocomandati*.</li><li>• Il display centrale si accende e può essere utilizzato<sup>[1]</sup>.</li><li>• È possibile utilizzare il sistema infotainment<sup>[1]</sup>.</li></ul> <p>In questa posizione, le funzioni sono temporizzate e si disattivano automaticamente dopo un certo tempo.</p>
I	<ul style="list-style-type: none"><li>• È possibile utilizzare tettuccio panoramico, alzacristalli, presa elettrica da 12 V nell'abitacolo, Bluetooth, navigatore, telefono, ventola dell'abitacolo e tergicristalli.</li><li>• È possibile regolare i sedili elettrocomandati.</li><li>• Si può utilizzare la presa elettrica da 12 V* nel bagagliaio.</li></ul> <p><b>Con il quadro in questa posizione, il consumo di corrente impegna la batteria.</b></p>
II	<ul style="list-style-type: none"><li>• Si accendono i fari.</li><li>• Le spie di avvertimento/controllo si accendono per 5 secondi.</li><li>• Si attivano diversi altri impianti. Tuttavia, il riscaldamento elettrico di cuscini e lunotto può essere attivato solo dopo l'avviamento dell'automobile.</li></ul> <p><b>Questa posizione del quadro è sconsigliata in quanto impegna notevolmente la batteria!</b></p>

<sup>[1]</sup> Si attiva anche quando si apre la portiera.

\* Optional/accessorio.

---

## 12.1.6. Selezione della posizione del quadro

Il sistema elettrico dell'auto può essere impostato su diversi livelli/posizioni a cui è associata la disponibilità di varie funzioni.



## Selezione della posizione del quadro



Interruttore di avviamento nel tunnel.

- **Posizione del quadro 0** - Sbloccare l'automobile e conservare la chiave a bordo.

### Nota

Per impostare il livello I o II **senza** accendere il motore – **non** premere il pedale del freno.

- **Posizione del quadro I** - Girare l'interruttore di avviamento in senso orario e rilasciarlo. Il comando torna automaticamente in posizione di partenza.
- **Posizione del quadro II** - Girare l'interruttore di avviamento in senso orario, quindi tenerlo in posizione per circa 5 secondi. Rilasciare quindi la manopola, che torna automaticamente alla posizione di partenza.
- **Ritorno alla posizione del quadro 0** - Per tornare alla posizione del quadro 0 dalle posizioni I e II - Girare l'interruttore di avviamento in senso orario e rilasciarlo. Il comando torna automaticamente in posizione di partenza.

---

## 12.2. Etilometro

### 12.2.1. Etilometro \*

L'etilometro ha la funzione di impedire la guida in stato di ebbrezza. Per abilitare l'avviamento dell'auto è necessario effettuare un test dell'aria espirata per confermare che il conducente non sia sotto l'effetto di alcool.

I sistemi dell'auto vengono adattati quando si collega all'auto un etilometro. In questo modo, il conducente può ottenere facilmente i messaggi dall'etilometro direttamente sul display del conducente. L'etilometro viene tarato in base al tasso alcolemico previsto dal codice della strada nei singoli mercati.

Per informazioni su specifici etilometri si rimanda ai rispettivi produttori degli etilometri.

 **Attenzione**

L'etilometro è un ausilio e non esonera il conducente dalle proprie responsabilità. Il conducente deve sempre essere sobrio e guidare con prudenza.

## Utilizzo dell'etilometro

L'etilometro si attiva automaticamente e si appronta per l'utilizzo al momento dello sbloccaggio dell'automobile.

Per il corretto funzionamento e la massima affidabilità di misurazione:

- Non mangiare né bere per circa 5 minuti prima del test etilometrico.
- Non attivare a lungo i lavacrystalli - l'alcol nella relativa vaschetta può compromettere la misurazione.

 **Nota**

Al termine della guida, l'auto può essere riavviata entro 30 minuti senza ripetere il test etilometrico.

## Bypass dell'etilometro

In caso di emergenza o se l'etilometro è fuori uso, è possibile bypassarlo per avviare l'automobile.

Per disattivare l'etilometro, vedere le istruzioni del produttore dell'etilometro.

\* Optional/accessorio.

---

## 12.3. Cambio

### 12.3.1. Funzione kick-down

Il kick-down può essere utilizzato per raggiungere la massima accelerazione ad esempio in caso di sorpasso.

Quando il pedale dell'acceleratore viene abbassato completamente (oltre la normale posizione di piena accelerazione) si inserisce automaticamente una marcia più bassa (kick-down).

Se il pedale dell'acceleratore viene rilasciato dalla posizione di kick-down, si inserisce automaticamente una marcia più alta.

#### Funzione di sicurezza

Per evitare il fuorigiri del motore, il programma del cambio è dotato di una protezione contro la scalata.

Il cambio non permette i passaggi a marce inferiori/kick-down se questi comportano regimi tali da danneggiare il motore. Se il conducente tuttavia tenta di effettuare il passaggio a una marcia inferiore a regime elevato, non succede nulla – rimane inserita

**Il contenuto di questo manuale rappresenta lo stato del manuale d'uso al momento della stampa e potrebbe non essere completamente valido in futuro. Per ulteriori informazioni, consulta la prima pagina per la nota completa di esclusione di responsabilità.**

la marcia originaria.

Con il kick-down, l'automobile può scalare di una o più marce alla volta a seconda del regime del motore. L'automobile passa alla marcia superiore quando il motore raggiunge il regime max per prevenire danni al motore.

---

## 12.3.2. Funzione Launch\*

La funzione Launch può essere impiegata quando occorre la massima accelerazione da fermo. La funzione è disponibile per le modalità di guida: **Hybrid**, **Constant AWD** e **Power**.

### Attivazione di Launch

Accertarsi che l'automobile sia ferma e le ruote puntate dritto in avanti.

- 1 Portare la leva in posizione D.
- 2 Premere a fondo il pedale del freno.
- 3 Premere quindi a fondo il pedale dell'acceleratore.
- 4 Rilasciare il pedale del freno entro 2 secondi.

#### Nota

Se la funzione Launch non si attiva, attendere alcuni minuti in modo che la catena cinematica torni alla temperatura di esercizio, quindi riprovare.

#### Importante

Poiché la funzione Launch provoca l'usura della catena cinematica, il suo utilizzo è consentito un numero limitato di volte.

\* Optional/accessorio.

---

## 12.3.3. Cambio

Il cambio fa parte della catena cinematica (trasmissione) dell'automobile, fra motore e ruote motrici. Il cambio ha il compito di variare il rapporto in base a velocità e fabbisogno di potenza.

L'automobile è dotata di cambio automatico a 8 marce e motore elettrico per trazione integrale. Il numero di marce disponibile consente di sfruttare al meglio la coppia e la potenza del motore.

Due di queste sono marce overdrive e consentono di risparmiare carburante in caso di guida a regimi costanti. Il display del conducente visualizza la posizione del cambio selezionata.

---

## 12.3.4. Posizioni del cambio

Le marce vengono selezionate automaticamente in modo da assicurare la migliore efficienza energetica possibile durante la guida. Il cambio presenta anche una posizione di cambio manuale.



Panoramica della leva selettoria e schema di cambio sul display del conducente.

Il display del conducente visualizza la posizione del cambio selezionata:

P, R, N, D oppure B.

---

## 12.3.5. Cambio di marcia con cambio automatico

Per cambiare posizione del cambio, portare avanti o indietro la leva selettoria a ritorno automatico oppure spostarla lateralmente in posizione di cambio manuale.

## Passaggio di marcia

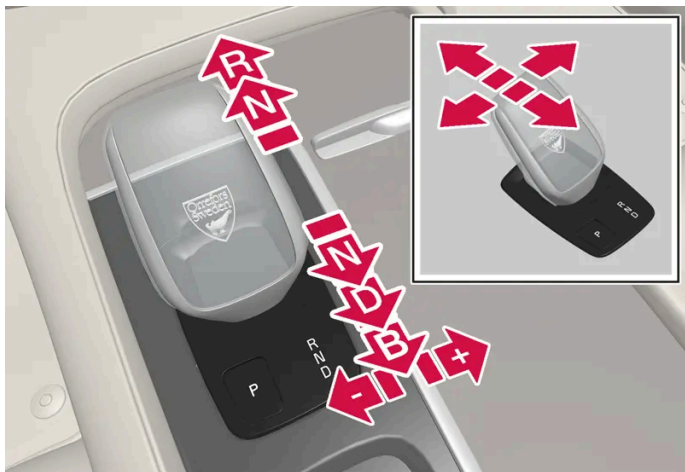

Panoramica della leva selettoria e delle posizioni del cambio.

### Nota

A velocità molto basse è possibile passare fra D/R senza toccare il pedale freno per agevolare per esempio le manovre di parcheggio.

## Posizioni del cambio

### Parcheggio – P



Panoramica della leva selettoria e della posizione P.

La posizione di parcheggio si attiva con il pulsante P ubicato vicino al selettore del cambio.

In posizione P il cambio è bloccato meccanicamente.

Selezionare la posizione P per il parcheggio. In posizione P è possibile avviare l'automobile. L'automobile deve essere ferma quando si seleziona la posizione P.

Per parcheggiare, inserire dapprima il freno di stazionamento e poi selezionare la posizione P.

 **Attenzione**

Inserire sempre il freno di stazionamento quando si parcheggia su superfici in pendenza. L'innesto di una marcia o la posizione **P** del cambio automatico non sono sufficienti per tenere ferma l'automobile in ogni situazione.

 **Nota**

Per poter bloccare e armare l'allarme dell'auto, il cambio deve essere impostato in posizione **P**.

## Funzioni di aiuto

Il sistema passerà alla posizione P automaticamente:

- se l'automobile viene spenta in posizione D o R da fermo.
- se l'automobile è in marcia a bassa velocità e il conducente slaccia la cintura di sicurezza e apre la propria portiera senza premere nessun pedale.

Per parcheggiare l'automobile senza cintura di sicurezza e con la portiera aperta, rilasciare la posizione P reinserendo la posizione R o D.

Se l'automobile viene spenta in posizione N, non si avrà il passaggio automatico alla posizione P. Ciò consente di lavare l'automobile in un autolavaggio.

### Retromarcia - R

Selezionare la posizione R per procedere in retromarcia. L'automobile deve essere ferma quando si seleziona la posizione R.

### Folle – N

In posizione N l'automobile è libera di muoversi. Applicare il freno di stazionamento se l'automobile è ferma con il selettore del cambio in posizione N.

Per poter passare dalla posizione N a un'altra posizione del cambio, il pedale del freno deve essere premuto e il motore deve essere in moto.

### Posizione di marcia - D

D è la normale posizione di marcia. Il cambio inserisce automaticamente una marcia più alta o bassa, a seconda dell'accelerazione e della velocità.

Quando si passa dalla posizione R alla posizione D, l'automobile deve essere ferma.

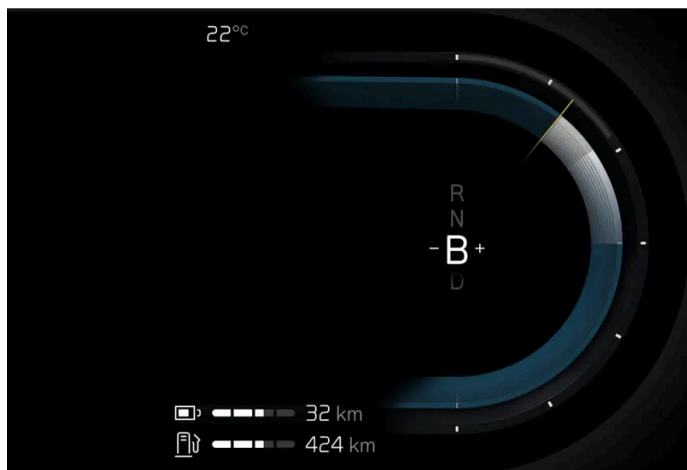

Panoramica della posizione freno sul display del conducente.

Con la posizione B è possibile cambiare marcia manualmente. L'automobile inserisce il freno motore elettrico quando si rilascia il pedale dell'acceleratore e la batteria ibrida si ricarica.

La posizione B viene selezionata portando il selettore del cambio all'indietro dalla posizione D.

- Portare la leva selettoria a destra verso "+" (più) per passare alla marcia immediatamente superiore e rilasciarla.
- Portare la leva selettoria a sinistra verso "-" (meno) per passare alla marcia immediatamente inferiore e rilasciarla.
- Portare la leva selettoria all'indietro per tornare alla posizione D.

Per evitare strappi e blocchi del motore, il cambio scala automaticamente se la velocità diminuisce a un valore minore a quello adatto per la marcia inserita.



---

## 12.3.6. Simboli e messaggi per il cambio

Qualora dovesse insorgere un'anomalia nel cambio, verrà visualizzato un simbolo e un messaggio sul display del conducente.

### ! Importante

La temperatura di esercizio del cambio è controllata per prevenire danni ai componenti della trasmissione. Se sussiste il rischio di surriscaldamento si accende un simbolo di allarme sul display del conducente e viene visualizzato un messaggio. Seguire la raccomandazione.

Simbolo	Funzione
	Si è verificata un'anomalia al cambio. Leggere il messaggio sul display del conducente.
	Cambio caldo o surriscaldato. Leggere il messaggio sul display del conducente.
	Guasto temporaneo della catena cinematica. Leggere il messaggio sul display del conducente.

## 12.3.7. Trazione integrale \*

La trazione integrale (AWD <sup>[1]</sup>) agisce contemporaneamente sulle quattro ruote migliorando la tenuta di strada.

Il motore elettrico che aziona le ruote posteriori consente la funzione trazione integrale elettrica. Le caratteristiche della trazione integrale variano in base alla modalità di guida selezionata.

\* Optional/accessorio.

<sup>[1]</sup> All-wheel drive

## 12.3.8. Immobilizzatore leva selettrice

L'immobilizzatore leva selettrice impedisce il passaggio involontario fra le posizioni del cambio automatico.

### Immobilizzatore automatico leva selettrice

L'immobilizzatore leva selettrice automatico presenta specifici sistemi di sicurezza.

**Dalla posizione di parcheggio – P o dalla folle – N**

Per portare la leva selettrice dalla posizione P o N a un'altra posizione del cambio, il motore deve essere in moto, il pedale del freno premuto, l'auto stazionaria e il quadro in posizione II.

Se la leva selettrice è in posizione N e l'automobile è rimasta ferma per almeno 3 secondi (indipendentemente dal fatto che il motore sia acceso o meno), la leva selettrice è bloccata.

### Messaggio sul display del conducente

Se la leva selettrice è bloccata, il display del conducente visualizza un messaggio, per es. **Premi pedale freno per attivare la leva del cambio.**

La leva selettrice non può essere bloccata meccanicamente. <sup>[1]</sup>

<sup>[1]</sup> Vale per le automobili con leva selettrice piccola



---

## 12.3.9. Indicatore di cambio di marcia

L'indicatore di cambio di marcia sul display del conducente visualizza la marcia inserita in posizione di cambio manuale e quando è opportuno passare alla marcia superiore per un'economia di guida ottimale.

Per la guida ecologica con il cambio in posizione manuale è importante procedere nella marcia corretta e cambiare al momento giusto.

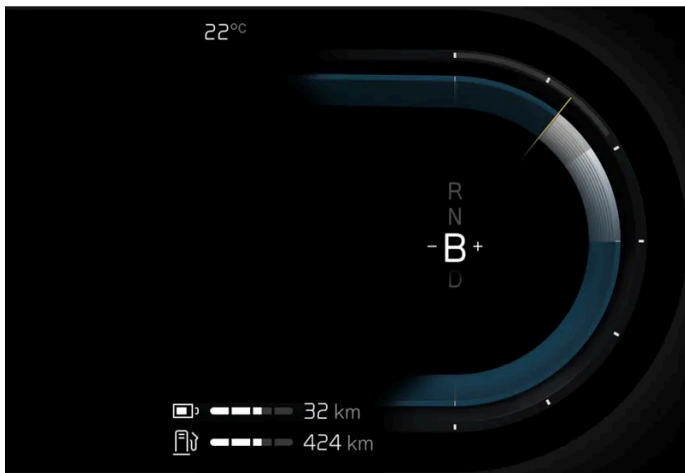

Indicatore di cambio marce nel display del conducente.

L'indicatore di cambio di marcia è visualizzato in posizione B. L'indicatore di cambio di marcia indica la marcia innestata sul display del conducente e invita alla cambiata o alla scalata con i segni più o meno lampeggianti.

---

## 12.4. Freni

---

### 12.4.1. Freno di servizio

---

#### 12.4.1.1. Servofreno

Il sistema del servofreno (BAS<sup>[1]</sup>) consente di aumentare la potenza frenante e quindi di ridurre la distanza di frenata.

Il sistema rileva la modalità di frenata del conducente e aumenta la potenza frenante all'occorrenza. La potenza frenante può essere maggiorata fino al livello in cui interviene il sistema ABS.

<sup>[1]</sup> Brake Assist System

---

## 12.4.1.2. Frenata su strade cosparse di sale

Guidando su strade cosparse di sale può depositarsi uno strato salino su dischi e pastiglie dei freni.

Questo potrebbe aumentare la distanza di frenata. Pertanto, aumentare ulteriormente la distanza di sicurezza dai veicoli antistanti. Inoltre:

- Frenare ogni tanto per rimuovere l'eventuale strato salino. Accertarsi che la frenata non costituisca un pericolo per gli altri utenti della strada.

---

## 12.4.1.3. Frenata su strade bagnate

Guidando per lungo tempo in condizioni di pioggia forte senza frenare, la potenza frenante potrebbe risultare ritardata alla prima frenata.

Questa situazione può presentarsi anche dopo un lavaggio. In queste condizioni è necessario esercitare una maggiore pressione sul pedale del freno. Pertanto, mantenere una maggiore distanza di sicurezza dai veicoli antistanti.

Frenare a fondo dopo aver guidato su strade bagnate o dopo un lavaggio. I dischi dei freni si riscaldano, asciugano più rapidamente e sono protetti dalla corrosione. Prestare attenzione al traffico prima di frenare.

---

## 12.4.1.4. Freno di servizio

Il freno di servizio fa parte dell'impianto frenante.

L'automobile è dotata di due circuiti dei freni. Se un circuito frenante si danneggia, il pedale del freno può affondare a vuoto. Per ottenere la normale potenza frenante è necessaria una pressione maggiore.

Per frenare l'auto quando questa non è attivata, è necessario premere con maggior forza il pedale freno.

In zone collinari o in caso di guida con carico elevato, si può ridurre l'usura dei freni utilizzando il freno motore con il cambio in posizione B.

### Sistema antibloccaggio

L'automobile è dotata di freni antibloccaggio (ABS<sup>[1]</sup>) che evitano il bloccaggio delle ruote durante la frenata e permettono di mantenere la capacità di sterzo.

Un breve test del sistema ABS viene eseguito in automatico successivamente all'attivazione dell'auto. Un ulteriore test automatico del sistema potrà essere eseguito a velocità bassa.

### La batteria ibrida riceve carica in occasione delle frenate leggere





Energia per la batteria viene rigenerata in occasione delle frenate leggere. L'energia cinetica dell'automobile, trasformata in energia elettrica, viene quindi utilizzata per ricaricare la batteria ibrida. La ricarica della batteria con la frenata rigenerativa è indicata sul display del conducente.

Nelle frenate potenti, la frenata viene integrata dal sistema di frenatura idraulico.

 **Nota**

Volvo raccomanda di frenare con forza con i freni ad attrito regolarmente per evitare problemi con i dischi freno causati da inattività, per es. ruggine o accumuli di sporco.

## Simboli sul display del conducente

Simbolo	Funzione
	Si è verificata un'anomalia all'impianto frenante. Leggere il messaggio sul display del conducente e rivolgersi a un riparatore. Si raccomanda di rivolgersi a un riparatore autorizzato Volvo.
	Si è verificata un'anomalia al sensore del pedale.
	Luce fissa per 2 secondi all'accensione dell'auto: Test diagnostico automatico. Luce fissa per più di 2 secondi: Anomalia nel sistema ABS. L'impianto frenante ordinario dell'automobile continua a funzionare, ma senza la funzione ABS.
	In presenza del messaggio: <b>Caratteristiche pedale freno modificate Richiesta assistenza</b> Per frenare l'automobile occorre premere il pedale oltre il normale punto di frenata esercitando una pressione maggiore.

 **Attenzione**

Se sono accese contemporaneamente le spie dei freni e dell'ABS, può essere presente un'anomalia all'impianto frenante.

- Se il livello nel serbatoio dell'olio dei freni è normale, guidare l'automobile con cautela fino al riparatore più vicino per un controllo dell'impianto frenante. Si raccomanda un riparatore autorizzato Volvo.
- Se l'olio dei freni è sotto il livello MIN nel relativo serbatoio, rabboccare olio dei freni prima di proseguire la guida. Verificare la causa della perdita dell'olio dei freni.

[1] Anti-lock Braking System

## 12.4.1.5. Manutenzione dell'impianto frenante

Controllare regolarmente che i componenti dell'impianto frenante non siano usurati.

Per mantenere sempre l'automobile su livelli elevati di sicurezza e affidabilità, si raccomanda di attenersi agli intervalli di assistenza Volvo specificati nel Libretto di Assistenza e Garanzia. Quando si sostituiscono pastiglie e dischi dei freni, la potenza frenante piena viene raggiunta solo dopo un "rodaggio" di qualche centinaio di chilometri (miglia). Per compensare la minore potenza frenante, premere più a fondo il pedale del freno. Volvo raccomanda di utilizzare solo pastiglie dei freni approvate per la vostra Volvo.

**Il contenuto di questo manuale rappresenta lo stato del manuale d'uso al momento della stampa e potrebbe non essere completamente valido in futuro. Per ulteriori informazioni, consulta la prima pagina per la nota completa di esclusione di responsabilità.**

**! Importante**

Si raccomanda di controllare periodicamente l'usura dei componenti dell'impianto frenante.

Chiedere informazioni sulla procedura a un riparatore oppure affidargli direttamente l'ispezione. Si raccomanda un riparatore autorizzato Volvo.

---

## 12.4.2. Freno di stazionamento

---

### 12.4.2.1. Freno di stazionamento

Il freno di stazionamento impedisce all'automobile ferma di mettersi in movimento bloccando meccanicamente le ruote posteriori.



Il comando del freno di stazionamento si trova nel tunnel fra i sedili.

Quando il freno di stazionamento elettrocomandato è inserito, si sente un leggero rumore dal motorino elettrico. Lo stesso rumore si verifica anche in occasione dei test diagnostici automatici del freno di stazionamento.

Se viene inserito ad automobile ferma, il freno di stazionamento agisce solo sulle ruote posteriori. Se l'inserimento avviene quando l'automobile è in movimento si attiva il normale freno di servizio, che agisce su tutte e quattro le ruote. La forza di frenata passa alle ruote posteriori quando l'automobile è quasi ferma.

---

### 12.4.2.2. Attivazione e disattivazione del freno di stazionamento

Utilizzare il freno di stazionamento per impedire all'automobile ferma di mettersi in movimento.

## Attivazione del freno di stazionamento



- 1 Tirare il comando verso l'alto.
  - Quando il freno di stazionamento è attivato, il simbolo sul display del conducente è acceso.
- 2 Controllare che l'auto sia stazionaria.

### Simbolo sul display del conducente

Simbolo	Funzione
	Quando il freno di stazionamento è attivato, il simbolo è acceso. Se il simbolo lampeggia, si è verificata un'anomalia. Leggere il messaggio sul display del conducente.

### Attivazione automatica

Il freno di stazionamento si attiva automaticamente

- quando si seleziona la posizione P su una pendenza ripida.
- quando la funzione del freno automatico ad automobile ferma (Auto Hold) è attivata e
  - l'automobile è rimasta ferma a lungo (5-10 minuti)
  - si spegne l'automobile
  - il conducente lascia l'automobile.

### Freno di emergenza

In caso di emergenza, il freno di stazionamento può essere attivato con l'automobile in movimento tenendo tirato il comando. In questi casi, l'auto viene frenata potentemente con i freni di servizio. La sequenza di frenata si interrompe al rilascio del comando oppure quando il pedale dell'acceleratore viene premuto.

#### Nota

In caso di utilizzo del freno di emergenza a velocità superiori, durante la frenata viene emesso un segnale acustico.

## Disattivazione del freno di stazionamento



### Disattivazione manuale

Per disattivare il freno di stazionamento, il motore deve essere acceso.

- 1 Premere decisamente il pedale del freno.
  - 2 Premere il comando.
- Il freno di stazionamento si disinserisce e il simbolo sul display del conducente si spegne.

### Disattivazione automatica

- 1 Accendere l'automobile.
  - 2 Premere decisamente il pedale del freno. Selezionare la posizione del cambio D o R e premere il pedale acceleratore.
- Il freno di stazionamento si disinserisce e il simbolo sul display del conducente si spegne.

#### Nota

La disattivazione automatica è consentita quando il conducente ha allacciato la cintura di sicurezza o ha chiuso la propria portiera.

## 12.4.2.3. Parcheggio in pendenza

Accertare sempre che il freno di stazionamento sia attivato in caso di parcheggio in pendenza.

 **Attenzione**

Inserire sempre il freno di stazionamento quando si parcheggia su superfici in pendenza. L'innesto di una marcia o la posizione **P** del cambio automatico non sono sufficienti per tenere ferma l'automobile in ogni situazione.

Se l'automobile è parcheggiata in salita:

- Girare le ruote nel verso **lontano** dal bordo marciapiede.

Se l'automobile è parcheggiata in discesa:

- Girare le ruote nella direzione **verso** il bordo marciapiede.

**Carico pesante in salita**

Un carico pesante, ad esempio un rimorchio, può far rotolare l'automobile all'indietro al disinserimento automatico del freno di stazionamento su una pendenza ripida. Per evitare questo inconveniente, tirare in su il comando mentre ci si mette in marcia. Rilasciare il comando quando il motore raggiunge il regime di trazione.

---

## 12.4.2.4. In caso di anomalie del freno di stazionamento

Se non è possibile disattivare o attivare il freno di stazionamento nemmeno dopo diversi tentativi, rivolgersi a un riparatore autorizzato Volvo.

In caso di guida con il freno di stazionamento inserito viene emesso un segnale di avvertimento acustico.

Se si deve parcheggiare l'automobile prima di aver riparato un'eventuale anomalia, girare le ruote come previsto per il parcheggio in pendenza e portare la leva selettore in posizione P.



### Bassa tensione della batteria

Se la tensione della batteria è troppo bassa, non è possibile disinserire o inserire il freno di stazionamento. Collegare una batteria ausiliaria se la tensione della batteria è troppo bassa.

### Sostituzione delle pastiglie dei freni

Le pastiglie dei freni posteriori devono essere sostituite da un riparatore per la particolare struttura del freno di stazionamento elettrocomandato. Si raccomanda un riparatore autorizzato Volvo.

### Simboli sul display del conducente

Simbolo	Funzione
	Se il simbolo lampeggia, si è verificata un'anomalia con il freno di stazionamento. Vedere il messaggio sul display del conducente.
	Anomalia nell'impianto frenante. Vedere il messaggio sul display del conducente.
	Messaggio informativo sul display del conducente.

### 12.4.3. Specifiche per l'olio dei freni

L'olio dei freni è il mezzo in un impianto frenante idraulico usato per trasferire la pressione per esempio dal pedale freno mediante un cilindro freno principale che a sua volta agisce sulle pinze freno.

**Tipo prescritto:** Volvo Original o liquido equivalente che soddisfa una combinazione delle specifiche Dot 4, 5.1 e ISO 4925 classe 6.

#### Nota

Si raccomanda di affidarsi a un riparatore autorizzato Volvo per la sostituzione o il rabbocco dell'olio dei freni.

### 12.4.4. Funzioni dei freni

I freni dell'automobile si utilizzano per diminuire la velocità o impedire che l'automobile si metta in movimento.

Oltre a freno di servizio e stazionamento, l'automobile è dotata di diverse funzioni automatiche di ausilio alla frenata. Grazie a esse, ad esempio, non è necessario che il conducente tenga premuto il pedale del freno quando l'automobile è ferma a un semaforo o per partire in salita.

In base all'equipaggiamento dell'automobile possono essere presenti le seguenti funzioni di ausilio alla frenata:

- Freno automatico ad automobile ferma (Auto Hold)
- Ausilio all'avviamento in salita (Hill Start Assist)
- Frenata automatica dopo una collisione
- Frenata rigenerativa
- Avvertimento e freno automatico in retromarcia
- Assistenza per rischio di collisione

### 12.4.5. Frenata automatica ad automobile ferma

Il contenuto di questo manuale rappresenta lo stato del manuale d'uso al momento della stampa e potrebbe non essere completamente valido in futuro. Per ulteriori informazioni, consulta la prima pagina per la nota completa di esclusione di responsabilità.



Grazie alla frenata automatica ad automobile ferma (Auto Hold), il conducente può rilasciare il pedale del freno, mantenendo la potenza frenante, quando l'automobile è ferma a un semaforo o incrocio.

Quando l'automobile si ferma, i freni si attivano automaticamente. La funzione è operativa a prescindere dalla pendenza e tiene ferma l'automobile utilizzando il freno di servizio o stazionamento. Alla partenza, i freni si disinseriscono automaticamente se il conducente ha allacciato la cintura di sicurezza e/o ha chiuso la propria portiera.

 **Nota**



In caso di frenata fino all'arresto in salita o discesa, premere il pedale del freno con maggior forza prima di rilasciarlo per evitare che l'automobile si metta in movimento.

Il freno di stazionamento si attiva automaticamente

- se l'auto viene spenta
- quando il conducente slaccia la cintura di sicurezza e/o apre la sua portiera.
- se la funzione Auto hold (freno ad automobile ferma) è attivata e l'auto è rimasta ferma per un certo periodo (circa 5-10 minuti).

Il freno di stazionamento può subentrare ad Auto hold anche in altre circostanze.

## Simboli sul display del conducente

Simbolo	Funzione
	Quando la funzione tiene ferma l'automobile utilizzando il freno di servizio, il simbolo è acceso. Notare che i freni di servizio possono essere attivi senza che il simbolo sia acceso.
	Quando la funzione tiene ferma l'automobile utilizzando il freno di stazionamento, il simbolo è acceso.

## 12.4.6. Attivazione e disattivazione della frenata automatica ad automobile ferma

La frenata automatica ad automobile ferma si attiva con il pulsante nel tunnel.



- 1 Premere il pulsante nel tunnel per attivare o disattivare la funzione.
  - > L'indicatore nel pulsante è acceso quando la funzione è attivata. La funzione rimane attivata anche alla successiva accensione dell'automobile.

## In caso di disattivazione



Se la funzione è attiva e tiene ferma l'automobile con il freno di servizio (simbolo A acceso sul display del conducente), per disattivarla si deve premere il pedale del freno contemporaneamente al pulsante.

- La funzione resta disattivata finché non viene riattivata.
- Quando la funzione è disattivata, l'assistente freno rimarrà attivato e impedirà che l'auto rotoli all'indietro in occasione della messa in marcia in salita.

---

## 12.4.7. Frenata automatica dopo una collisione

In caso di collisione con conseguente attivazione dei pretensionatori pirotecnici o dell'airbag oppure se viene rilevata una collisione con un animale di grandi dimensioni, i freni dell'automobile si inseriscono automaticamente. La funzione è concepita per impedire o attutire gli effetti di un'eventuale collisione secondaria.

Dopo una grave collisione, potrebbe non essere più possibile controllare e sterzare l'automobile. In queste condizioni, per prevenire o attenuare gli effetti di un'eventuale successiva collisione contro un veicolo o un oggetto nella traiettoria dell'automobile, si attiva automaticamente il sistema di ausilio che frena l'automobile in modo sicuro.

Durante la frenata si attivano luci di arresto e lampeggiatori di emergenza. Quando l'automobile si è fermata, i lampeggiatori di emergenza continuano a lampeggiare e viene inserito il freno di stazionamento.

Se una frenata non è opportuna, ad esempio se sussiste il rischio di essere tamponati da un veicolo che segue, il conducente può escludere il sistema premendo il pedale dell'acceleratore.

La funzione presuppone che l'impianto frenante sia integro dopo la collisione.

---

## 12.4.8. Assistenza di frenata ad automobile ferma

L'assistente freno può attivarsi in automatico per mantenere ferma l'auto in determinate circostanze.

L'assistente freno è disponibile anche quando la frenata automatica ad automobile ferma (Auto Hold) è disattivata.

### L'assistente freno si attiva:

- Ad auto ferma se è selezionata la posizione del cambio D o R e l'auto rischia di spostarsi nel senso opposto al senso di marcia selezionato
- Ad auto ferma se la marcia ultra-lenta è disattivata

### L'assistente freno si disattiva:

- Quando è selezionata la posizione del cambio D o R e il conducente preme il pedale acceleratore
- Quando il conducente seleziona la posizione del cambio N

Il freno di stazionamento si attiva automaticamente

- se l'auto viene spenta.
  - quando il conducente slaccia la cintura di sicurezza e/o apre la sua portiera.
  - se la funzione Auto hold (freno ad automobile ferma) è attivata e l'auto è rimasta ferma per un certo periodo (circa 5-10 minuti).
- 

## 12.4.9. Frenata rigenerativa \*

Per ridurre il consumo di carburante e le emissioni, l'automobile recupera l'energia cinetica in frenata.

La funzione è disponibile in tutte le modalità di guida con il cambio in posizione D o B.

### Rigenerazione con il pedale freno

- 1 Premere il pedale del freno.
- > L'auto frena e rigenera energia.

### Rigenerazione con il pedale acceleratore

Il contenuto di questo manuale rappresenta lo stato del manuale d'uso al momento della stampa e potrebbe non essere completamente valido in futuro. Per ulteriori informazioni, consulta la prima pagina per la nota completa di esclusione di responsabilità.

- 1 Rilasciare il pedale acceleratore.
  - L'auto frena e rigenera energia.

Selezionando la posizione del cambio B, la rigenerazione al rilascio del pedale acceleratore aumenta.

\* Optional/accessorio.

---

## 12.5. Alimentazione

---

### 12.5.1. Alimentazione

L'auto combina un motore termico che aziona le ruote anteriori e un motore elettrico che aziona le ruote posteriori.

#### Due alimentazioni

A seconda della modalità di guida selezionata dal conducente e dell'energia elettrica disponibile, l'automobile può utilizzare entrambe le alimentazioni separatamente o in parallelo.

Sia il motore a scoppio che quello elettrico possono azionare direttamente le ruote. Un sistema di comando avanzato coordina le caratteristiche delle due alimentazioni assicurando la massima economia di guida.

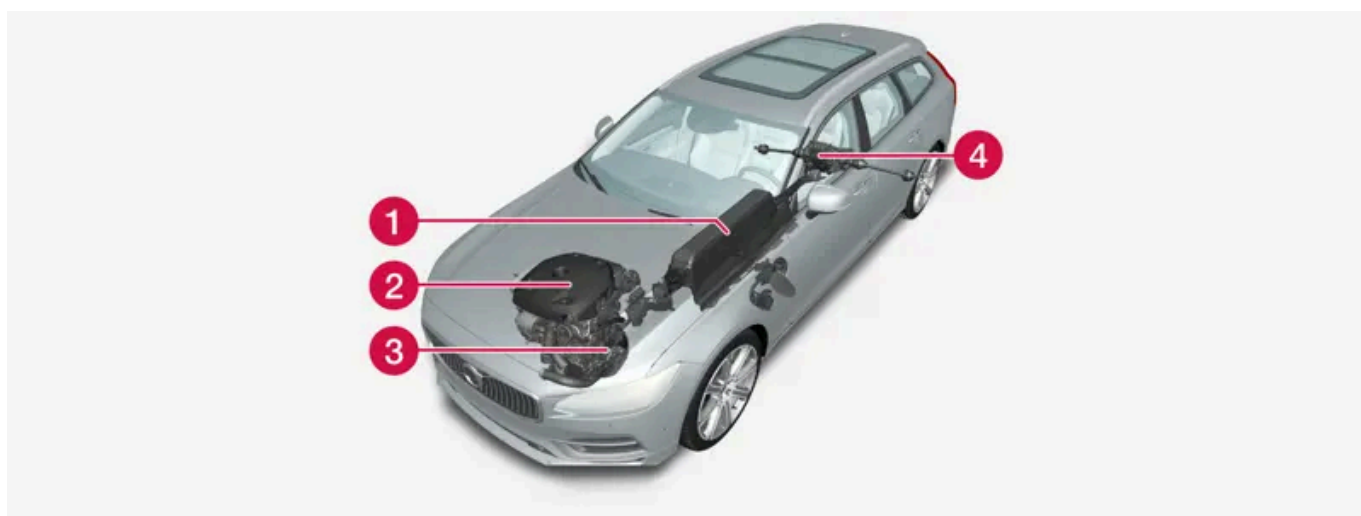

- 1 Batteria ibrida - La funzione della batteria ibrida è di accumulare energia. Riceve energia tramite ricarica dalla rete elettrica, frenata rigenerativa o alternatore ad alta tensione. Fornisce energia per l'alimentazione elettrica nonché per azionare temporaneamente il climatizzatore elettrico per il preconditionamento dell'abitacolo.

- 2 Motore a scoppio - Il motore a scoppio si accende quando il livello energetico della batteria ibrida è insufficiente per la potenza motore richiesta dal conducente.
- 3 Alternatore ad alta tensione<sup>[1]</sup> - Ricarica la batteria ibrida. Motorino di avviamento del motore a scoppio. Può fornire energia elettrica supplementare al motore a scoppio.
- 4 Motore elettrico - Aziona l'automobile con alimentazione elettrica. All'occorrenza, aumenta la coppia e la potenza in sede di accelerazione. Consente la funzione trazione integrale elettrica. Recupera l'energia frenante e la trasforma in energia elettrica.

<sup>[1]</sup> CISG (Crank Integrated Starter Generator) - motorino di avviamento - alternatore ad alta tensione integrati.

---

## 12.6. Modalità di marcia

---

### 12.6.1. Frenata rigenerativa \*

Per ridurre il consumo di carburante e le emissioni, l'automobile recupera l'energia cinetica in frenata.

La funzione è disponibile in tutte le modalità di guida con il cambio in posizione D o B.

#### Rigenerazione con il pedale freno

- 1 Premere il pedale del freno.
- > L'auto frena e rigenera energia.

#### Rigenerazione con il pedale acceleratore

- 1 Rilasciare il pedale acceleratore.
- > L'auto frena e rigenera energia.

Selezionando la posizione del cambio B, la rigenerazione al rilascio del pedale acceleratore aumenta.

\* Optional/accessorio.

---

## 12.6.2. Utilizzo della batteria

Gestire il grado di ricarica durante la guida mediante **Hold** e **Carica**.

**Hold** e **Carica** sono disponibili in tutte le modalità di guida. Le funzioni si disattivano quando si attiva la modalità di guida **Pure**.

### Hold



Quando **Hold** è attivata, la carica nella batteria ibrida viene mantenuta per poter essere utilizzata in una circostanza successiva, per es. nella guida urbana.

L'automobile funziona come per la normale alimentazione ibrida con batteria scarica, quindi oltre a recuperare l'energia generata in frenata, ad esempio, accende più spesso il motore a scoppio per mantenere la ricarica della batteria.

#### Nota

Il livello della batteria può essere influenzato dall'uso di **Hold** se, ad esempio, l'automobile è molto carica, ha delle attrezzature attaccate al gancio di traino o sta percorrendo una lunga salita.

### Carica



Quando **Carica** è attivata, la batteria ibrida viene ricaricata tramite il motore termico per ottenere un'autonomia elettrica maggiore in una circostanza successiva.

### Attivare Hold o Carica

Attivare dal display centrale.

- 1 Premere .
- 2 Selezionare **Guida**.
- 3 Attivare la funzione desiderata vicino a **Utilizzo della batteria**.



In modalità di guida **Hybrid** con l'utilizzo della batteria impostato su **Automatico**, si può ricorrere alla distribuzione intelligente dell'energia tramite Google Maps per garantire la migliore efficienza energetica possibile per tutto il tratto da percorrere.

## 12.6.3. Marcia ultralenta

La modalità di marcia ultralenta può risultare molto utile nelle code di traffico o nelle aree di parcheggio.

Quando la funzione è attiva, l'auto rotola lentamente nel senso di marcia selezionato senza dover usare il pedale acceleratore.

## Attivare o disattivare la marcia ultra-lenta

- 1 Premere  sul display centrale.
  - 2 Selezionare **Guida**.
  - 3 Attivare **Marcia lenta (Creep)**.
- > Ora la marcia ultralenta è attivata.

### **Nota**

Se la marcia ultralenta viene attivata con auto stazionaria, è necessaria una pressione sul pedale acceleratore per avviare la funzione.

## 12.6.4. Modalità di guida

Scegliere la modalità di guida in base alla situazione di utilizzo.

### Modalità di guida selezionabili

Sono disponibili quattro modalità di guida selezionabili: **Hybrid**, **Pure**, **Power<sup>[1]</sup>** e **Constant AWD\***.

Le varie modalità di guida sono adattate per offrire caratteristiche di guida ottimali per quanto concerne:

- sterzo
- motore/cambio/trazione integrale
- freni
- ammortizzatori
- display del conducente
- impostazioni climatizzatore.

### **Attenzione**

Non lasciare l'automobile in un locale con ventilazione insufficiente quando è attivata la modalità di guida e il motore a scoppio è spento. In caso di ridotto livello energetico della batteria ibrida, il motore si accende automaticamente e i gas di scarico possono provocare lesioni gravi a persone e animali.

## Indicazione sul display del conducente

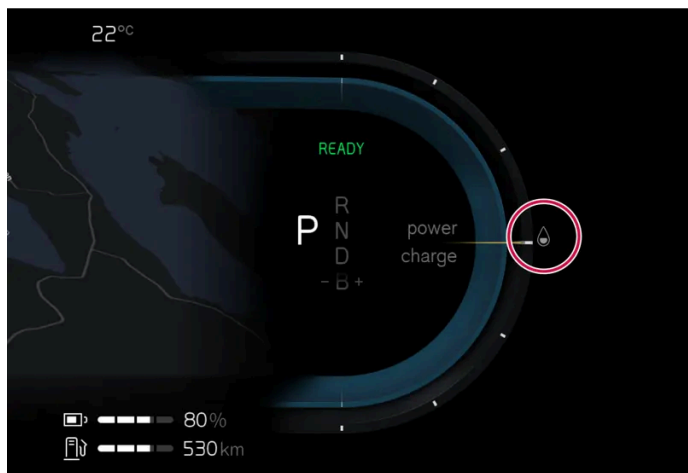

Sul display del conducente viene indicata la modalità di guida selezionata.

## Hybrid

All'accensione, l'automobile è in modalità **Hybrid**. Il sistema di comando utilizza sia il motore elettrico che il motore termico, separatamente o in parallelo, e adatta l'utilizzo in termini di prestazioni, consumo di carburante e comfort. L'utilizzo esclusivo del motore elettrico dipende dal livello energetico della batteria ibrida e, ad esempio, dalla necessità di riscaldare o raffreddare l'abitacolo. Il motore termico si avvia quando la potenza erogata supera la capacità della batteria ibrida. In posizione **Ibrido**, la capacità viene adattata fra l'altro in base a livello di ricarica della batteria ibrida e velocità dell'auto.

Volvo raccomanda di usare la modalità **Hybrid** per la guida di tutti i giorni.

### Raccomandazioni per la guida in modalità Hybrid

- all'occorrenza viene inserita in automatico la trazione integrale
- con un basso grado di ricarica della batteria ibrida il motore termico si avvia più spesso. Caricare l'auto o attivare la funzione **Carica in Utilizzo della batteria** sul display centrale per guidare esclusivamente con la propulsione elettrica.
- con grado di ricarica alto l'auto può essere guidata esclusivamente con la propulsione elettrica. Il motore termico si avvia quando il livello energetico della batteria non è sufficiente per la potenza motore richiesta dal conducente con il pedale dell'acceleratore.
- con una leggera pressione sul pedale freno viene rigenerata energia per la batteria ibrida.

## Pure

In modalità **Pure** l'utilizzo del motore elettrico è prioritario. La modalità di guida è disponibile quando la batteria ibrida ha un livello di ricarica sufficientemente alto. Se il livello di ricarica nella batteria è troppo basso, le caratteristiche dell'auto vengono adattate per contenere il più possibile il consumo energetico.

Volvo raccomanda di usare la modalità **Pure** per la guida di tutti i giorni.

### Raccomandazioni per la guida in modalità Pure

- la potenza di alcune impostazioni del climatizzatore viene adattata
- sui fondi sdruciolevoli può essere consentito uno slittamento leggermente maggiore prima che sia attivata la trazione integrale



La modalità **Pure** è disponibile fintantoché il grado di ricarica e la potenza della batteria ibrida (che possono essere influenzati dalla temperatura) sono sufficientemente alti. In caso di avviamento del motore termico, la modalità di guida passa automaticamente a **Hybrid** finché non sono soddisfatte nuovamente le condizioni per selezionare la modalità **Pure**.

Il motore termico si avvia:

- quando l'auto viene avviata; per la depurazione ottimale dei gas di scarico dovrebbe rimanere in moto per alcuni minuti.
- se il grado di ricarica della batteria è troppo basso
- se il conducente preme a fondo il pedale dell'acceleratore

La modalità **Pure** non è disponibile:

- se il grado di ricarica della batteria è troppo basso
- se la velocità è maggiore di 140 km/h (87 mph) (non vale nella guida in discesa e in situazioni simili)
- in caso di limitazioni di sistemi/componenti ad esempio bassa temperatura esterna.

#### Nota

Il motore termico può essere avviato temporaneamente in determinate situazioni di guida quando è usata la modalità di guida **Pure**. Ciò per assicurare alle ruote la coppia necessaria in situazioni di guida che richiedono un carico maggiore, per es. in sede di sorpasso con rimorchio o in salita.

#### Nota

Siccome non viene emesso alcun rumore del motore quando l'auto è spinta solo dal motore elettrico, si attiva un suono artificiale di sottofondo udibile esternamente alle basse velocità e all'innesto della retromarcia. Questo suono di avvertimento è emesso affinché gli altri utenti della strada, come bambini, pedoni, ciclisti e animali, possano percepire più facilmente la presenza dell'auto e non rischiare di essere investiti.

## Power<sup>[2]</sup>

La modalità **Power** adatta la potenza combinata di motore elettrico e motore termico per offrire il livello più alto possibile in termini di prestazioni e risposta in accelerazione. I passaggi di marcia diventano più rapidi e precisi e il cambio attribuisce la priorità alle marce con trazione maggiore. La risposta dello sterzo è più rapida e le sospensioni sono più rigide.

Volvo raccomanda la modalità **Power** quando è desiderato un comportamento più sportivo e una risposta più rapida in accelerazione.

#### Raccomandazioni per la guida in modalità **Power**

- il consumo di carburante può aumentare.

## Constant AWD\*

La modalità di guida **Constant AWD** migliora la motricità dell'auto con trazione integrale avanzata. La distribuzione adattata della coppia fra asse anteriore e posteriore assicura buona motricità, stabilità e aderenza.

Volvo raccomanda di utilizzare **Constant AWD** sui fondi sdruciolevoli, nella guida con rimorchio pesante o in caso di traino.

\* Optional/accessorio.

<sup>[1]</sup> La modalità **Power** è disponibile anche nella versione **Polestar\***

<sup>[2]</sup> La modalità di guida vale solo per le auto con potenza massima maggiore di 300 kW.

---

## 12.6.5. Modifica della modalità di guida

Selezionare la modalità di guida adatta alle condizioni effettive di guida.

Ricordare che non tutte le modalità di guida sono selezionabili in tutte le situazioni.

Modificare la modalità di guida dal display centrale.

- 1 Premere .
- 2 Selezionare **Guida**.
- 3 Selezionare la modalità di guida desiderata.

---

## 12.6.6. Distribuzione dell'energia intelligente mediante la navigazione

Distribuzione dell'energia elettrica nel modo più efficiente possibile per l'intero tratto da percorrere mediante Google Maps.

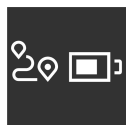

In modalità **Hybrid** la trazione dell'automobile è assicurata sia dal motore elettrico che da quello a scoppio. Se è stata selezionata una destinazione in Google Maps, l'auto calcola come debba essere distribuita l'energia elettrica nel modo più efficiente possibile per tutto il tratto da percorrere. Nel calcolo vengono considerati fattori quali i limiti di velocità, la situazione del traffico e la topologia stradale

### Utilizzare la distribuzione dell'energia intelligente

Selezionare la destinazione in Google Maps e controllare che i seguenti criteri siano soddisfatti:

- È selezionata la modalità di guida **Hybrid**.
- **Utilizzo della batteria** è impostato su **Automatico** nelle impostazioni per **Guida** sul display centrale.

## 12.6.7. Funzione Launch\*

La funzione Launch può essere impiegata quando occorre la massima accelerazione da fermo. La funzione è disponibile per le modalità di guida: **Hybrid**, **Constant AWD** e **Power**.

### Attivazione di Launch

Accertarsi che l'automobile sia ferma e le ruote puntate dritto in avanti.

- 1 Portare la leva in posizione D.
- 2 Premere a fondo il pedale del freno.
- 3 Premere quindi a fondo il pedale dell'acceleratore.
- 4 Rilasciare il pedale del freno entro 2 secondi.

#### **Nota**

Se la funzione Launch non si attiva, attendere alcuni minuti in modo che la catena cinematica torni alla temperatura di esercizio, quindi riprovare.

#### **Importante**

Poiché la funzione Launch provoca l'usura della catena cinematica, il suo utilizzo è consentito un numero limitato di volte.

\* Optional/accessorio.

---

## 12.6.8. Autonomia

L'autonomia dell'auto con la trazione elettrica dipende da molteplici fattori. I presupposti per una notevole autonomia variano in base alle circostanze e alle condizioni di guida dell'automobile.

Il valore certificato per l'autonomia dell'automobile non deve essere considerato un'autonomia prevista. Il valore certificato è destinato in primo luogo al confronto di diverse automobili applicando specifici cicli di test.

## Autonomia sul display del conducente



L'autonomia stimata viene visualizzata sul display del conducente.

Alla consegna dalla fabbrica, l'autonomia dell'auto è basata sul valore certificato. Dopo un certo periodo di guida dell'automobile, l'autonomia si basa su uno schema di guida storico.

### Fattori che influenzano l'autonomia

Oltre ai dati di bordo storici, altri fattori influenzano l'autonomia. La massima autonomia si ottiene in condizioni particolarmente favorevoli, quando tutti i fattori hanno un impatto positivo.

Esempi di fattori che influenzano l'autonomia:

- velocità
- Impostazioni climatizzatore
- topografia
- Precondizionamento
- pneumatici e relativa pressione
- traffico
- temperatura e condizioni meteorologiche
- condizioni della strada.

## Autonomia basata su velocità e temperatura esterna

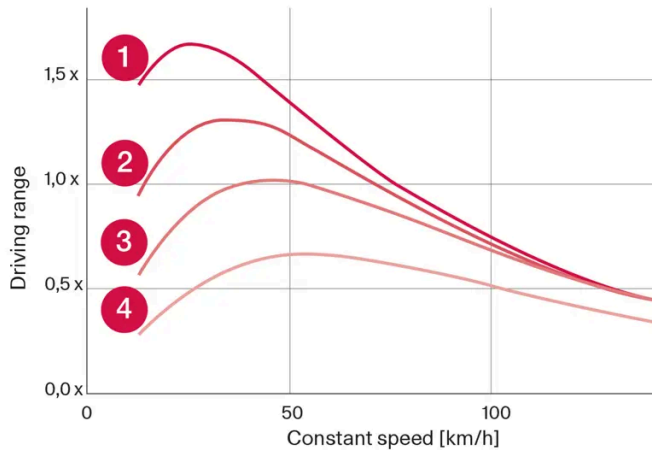

- 1 Temperatura esterna di 20°C (68°F) e climatizzatore spento.
- 2 Temperatura esterna di 20°C (68°F) e climatizzatore acceso.
- 3 Temperatura esterna di 35°C (95°F) e climatizzatore acceso.
- 4 Temperatura esterna di -10°C (14°F) e climatizzatore acceso.

Il grafico mostra la relazione approssimativa fra velocità costante e autonomia.

Il grafico mostra che una velocità più bassa dà una maggiore autonomia. Anche la temperatura esterna influenza l'autonomia: temperature ambiente molto basse o molto alte abbassano l'autonomia.

Le linee 1 e 2 mostrano la differenza approssimativa di autonomia influenzata dalle funzioni del climatizzatore. La disattivazione del climatizzatore offre vantaggi di autonomia.

---

### 12.6.9. Trazione integrale\*

La trazione integrale (AWD<sup>[1]</sup>) agisce contemporaneamente sulle quattro ruote migliorando la tenuta di strada.

Il motore elettrico che aziona le ruote posteriori consente la funzione trazione integrale elettrica. Le caratteristiche della trazione integrale variano in base alla modalità di guida selezionata.

\* Optional/accessorio.

<sup>[1]</sup> All-wheel drive

---

## 12.7. Raccomandazioni per la guida

---

## 12.7.1. Traino

Durante il traino, l'auto viene rimorchiata da un altro veicolo per mezzo della fune di traino.

### **Importante**

Non è consentito trainare l'auto in quanto il motore elettrico potrebbe danneggiarsi. L'automobile deve invece essere trasportata in posizione sollevata, con tutte le ruote sulla piattaforma del veicolo di trasporto. Nessuna coppia di ruote deve essere a contatto con la strada.

### In caso di traino di un'altra automobile

Per trainare un'automobile si consuma molta energia. Utilizzare la modalità di guida **Constant AWD**. In questo modo la batteria ibrida riceve carica e le caratteristiche di guida e di tenuta stradale migliorano.

Prima di trainare l'automobile, verificare la velocità massima consentita dalla legge per il traino.

### Avviamento ausiliario

Non è consentito trainare l'automobile per avviarla in quanto il motore elettrico potrebbe danneggiarsi. Se la batteria è scarica e il motore non si accende, utilizzare una batteria ausiliaria.

### **Importante**

Trainando l'automobile per avviarla, si possono danneggiare il motore elettrico e la marmitta catalitica.

## 12.7.2. Assistenza di frenata ad automobile ferma

L'assistente freno può attivarsi in automatico per mantenere ferma l'auto in determinate circostanze.

L'assistente freno è disponibile anche quando la frenata automatica ad automobile ferma (Auto Hold) è disattivata.

#### L'assistente freno si attiva:

- Ad auto ferma se è selezionata la posizione del cambio D o R e l'auto rischia di spostarsi nel senso opposto al senso di marcia selezionato
- Ad auto ferma se la marcia ultra-lenta è disattivata

#### L'assistente freno si disattiva:

- Quando è selezionata la posizione del cambio D o R e il conducente preme il pedale acceleratore
- Quando il conducente seleziona la posizione del cambio N

Il freno di stazionamento si attiva automaticamente

- se l'auto viene spenta.

Il contenuto di questo manuale rappresenta lo stato del manuale d'uso al momento della stampa e potrebbe non essere completamente valido in futuro. Per ulteriori informazioni, consulta la prima pagina per la nota completa di esclusione di responsabilità.

- quando il conducente slaccia la cintura di sicurezza e/o apre la sua portiera.
  - se la funzione Auto hold (freno ad automobile ferma) è attivata e l'auto è rimasta ferma per un certo periodo (circa 5-10 minuti).
- 

## 12.7.3. Frenata su strade cosparse di sale

Guidando su strade cosparse di sale può depositarsi uno strato salino su dischi e pastiglie dei freni.

Questo potrebbe aumentare la distanza di frenata. Pertanto, aumentare ulteriormente la distanza di sicurezza dai veicoli antistanti. Inoltre:

- Frenare ogni tanto per rimuovere l'eventuale strato salino. Accertarsi che la frenata non costituisca un pericolo per gli altri utenti della strada.
- 

## 12.7.4. Frenata su strade bagnate

Guidando per lungo tempo in condizioni di pioggia forte senza frenare, la potenza frenante potrebbe risultare ritardata alla prima frenata.

Questa situazione può presentarsi anche dopo un lavaggio. In queste condizioni è necessario esercitare una maggiore pressione sul pedale del freno. Pertanto, mantenere una maggiore distanza di sicurezza dai veicoli antistanti.

Frenare a fondo dopo aver guidato su strade bagnate o dopo un lavaggio. I dischi dei freni si riscaldano, asciugano più rapidamente e sono protetti dalla corrosione. Prestare attenzione al traffico prima di frenare.

---

## 12.7.5. Parcheggio in pendenza

Accertare sempre che il freno di stazionamento sia attivato in caso di parcheggio in pendenza.

### **Attenzione**

Inserire sempre il freno di stazionamento quando si parcheggia su superfici in pendenza. L'innesto di una marcia o la posizione **P** del cambio automatico non sono sufficienti per tenere ferma l'automobile in ogni situazione.

Se l'automobile è parcheggiata in salita:

- Girare le ruote nel verso **lontano** dal bordo marciapiede.

Se l'automobile è parcheggiata in discesa:

- Girare le ruote nella direzione **verso** il bordo marciapiede.

Il contenuto di questo manuale rappresenta lo stato del manuale d'uso al momento della stampa e potrebbe non essere completamente valido in futuro. Per ulteriori informazioni, consulta la prima pagina per la nota completa di esclusione di responsabilità.

### Carico pesante in salita

Un carico pesante, ad esempio un rimorchio, può far rotolare l'automobile all'indietro al disinserimento automatico del freno di stazionamento su una pendenza ripida. Per evitare questo inconveniente, tirare in su il comando mentre ci si mette in marcia. Rilasciare il comando quando il motore raggiunge il regime di trazione.

---

## 12.7.6. Filtro antiparticolato per benzina

Le automobili a benzina sono dotate di un filtro antiparticolato<sup>[1]</sup> che aumenta l'efficacia della depurazione dei gas di scarico.

Durante la guida normale, le particelle contenute nei gas di scarico vengono raccolte nel filtro antiparticolato per benzina. In condizioni normali, una rigenerazione passiva comporta l'ossidazione e la combustione delle particelle. In tal modo, il filtro si svuota.

In caso di guida a bassa velocità o ripetuti avviamenti a freddo con temperatura esterna bassa, può essere necessaria una rigenerazione attiva. La rigenerazione del filtro antiparticolato avviene automaticamente e in genere richiede 10-20 minuti. Durante la rigenerazione potrebbe aumentare temporaneamente il consumo di carburante.

### Percorrenza di tratti brevi a bassa velocità con un'automobile a benzina

La capacità dell'impianto di depurazione dei gas di scarico è influenzata dallo stile di guida. Percorrere tratti di varie lunghezze a velocità diverse è importante per raggiungere prestazioni ottimali sul piano energetico.

Percorrere spesso tratti brevi a bassa velocità (o nei climi freddi), senza che il motore raggiunga la normale temperatura di esercizio, può causare problemi che nel tempo possono provocare anomalie di funzionamento e un messaggio di avvertimento. Se un'automobile viene guidata principalmente nel traffico urbano, è importante guidare regolarmente anche a velocità più elevate per consentire la rigenerazione dell'impianto di depurazione dei gas di scarico.

- Guidare l'automobile su una strada extraurbana a velocità superiori a 70 km/h (44 mph) fra un rifornimento e l'altro.

<sup>[1]</sup> Vale solo per alcune versioni.

---

## 12.7.7. Stazione di servizio

Utilizzare il navigatore\* dell'automobile per raggiungere la stazione di servizio più vicina.

Durante la sosta per il rifornimento è consigliabile effettuare anche un controllo generale dell'automobile: pressione dei pneumatici, luci, spazzole tergicristallo, liquido lavacrystal ecc.

\* Optional/accessorio.



## 12.7.8. Distribuzione dell'energia intelligente mediante la navigazione

Distribuzione dell'energia elettrica nel modo più efficiente possibile per l'intero tratto da percorrere mediante Google Maps.



In modalità **Hybrid** la trazione dell'automobile è assicurata sia dal motore elettrico che da quello a scoppio. Se è stata selezionata una destinazione in Google Maps, l'auto calcola come debba essere distribuita l'energia elettrica nel modo più efficiente possibile per tutto il tratto da percorrere. Nel calcolo vengono considerati fattori quali i limiti di velocità, la situazione del traffico e la topologia stradale

### Utilizzare la distribuzione dell'energia intelligente

Selezionare la destinazione in Google Maps e controllare che i seguenti criteri siano soddisfatti:

- È selezionata la modalità di guida **Hybrid**.
- **Utilizzo della batteria** è impostato su **Automatico** nelle impostazioni per **Guida** sul display centrale.

## 12.7.9. Autonomia

L'autonomia dell'auto con la trazione elettrica dipende da molteplici fattori. I presupposti per una notevole autonomia variano in base alle circostanze e alle condizioni di guida dell'automobile.

Il valore certificato per l'autonomia dell'automobile non deve essere considerato un'autonomia prevista. Il valore certificato è destinato in primo luogo al confronto di diverse automobili applicando specifici cicli di test.

### Autonomia sul display del conducente

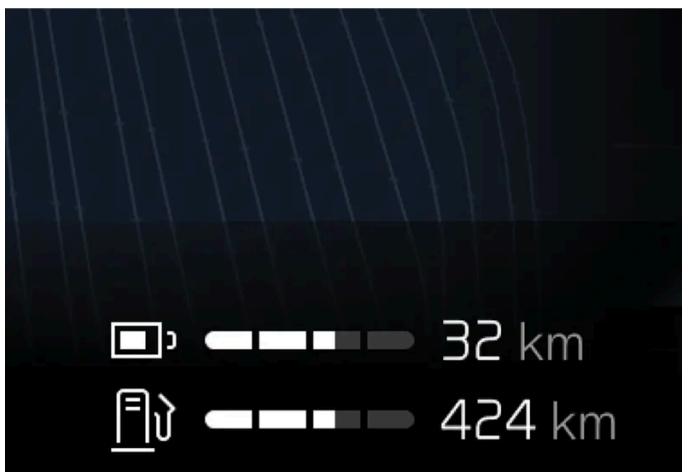

L'autonomia stimata viene visualizzata sul display del conducente.

Alla consegna dalla fabbrica, l'autonomia dell'auto è basata sul valore certificato. Dopo un certo periodo di guida dell'automobile, l'autonomia si basa su uno schema di guida storico.

## Fattori che influenzano l'autonomia

Oltre ai dati di bordo storici, altri fattori influenzano l'autonomia. La massima autonomia si ottiene in condizioni particolarmente favorevoli, quando tutti i fattori hanno un impatto positivo.

Esempi di fattori che influenzano l'autonomia:

- velocità
- Impostazioni climatizzatore
- topografia
- Precondizionamento
- pneumatici e relativa pressione
- traffico
- temperatura e condizioni meteorologiche
- condizioni della strada.

## Autonomia basata su velocità e temperatura esterna

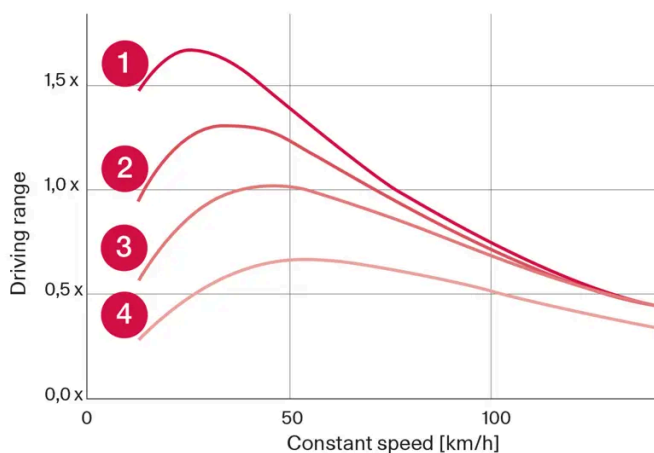

- 1 Temperatura esterna di 20°C (68°F) e climatizzatore spento.
- 2 Temperatura esterna di 20°C (68°F) e climatizzatore acceso.
- 3 Temperatura esterna di 35°C (95°F) e climatizzatore acceso.
- 4 Temperatura esterna di -10°C (14°F) e climatizzatore acceso.

Il grafico mostra la relazione approssimativa fra velocità costante e autonomia.

Il grafico mostra che una velocità più bassa dà una maggiore autonomia. Anche la temperatura esterna influenza l'autonomia: temperature ambiente molto basse o molto alte abbassano l'autonomia.

Le linee 1 e 2 mostrano la differenza approssimativa di autonomia influenzata dalle funzioni del climatizzatore. La disattivazione del climatizzatore offre vantaggi di autonomia.

---

## 12.7.10. Guida economica

Per ottenere la massima autonomia possibile, è opportuno che il conducente programmi la guida e adatti lo stile di guida e la velocità a ogni situazione.

## Prima di mettersi in marcia

- Se possibile, preconditionare l'automobile prima di mettersi alla guida mediante il cavo collegato alla rete elettrica.
- Se il preconditionamento non è possibile quando fuori fa freddo, usare in primo luogo il riscaldamento elettrico di sedile e volante. Evitare di riscaldare l'abitacolo, in quanto ciò assorbe energia dalla batteria ibrida.
- Il tipo di pneumatici e la relativa pressione possono influenzare il consumo energetico. Per informazioni sui pneumatici adatti, rivolgersi a un concessionario autorizzato Volvo.
- Togliere dall'automobile gli oggetti inutili - maggiore è il carico, maggiore è il consumo.

## Durante la guida

- Attivare la modalità di guida **Pure**.
- Attivare la funzione **Hold** per procedere a velocità superiori quando la percorrenza è superiore all'autonomia dell'alimentazione elettrica. Avendo selezionato una destinazione nel sistema di navigazione, ciò avverrà in automatico.
- Se possibile, non utilizzare la funzione **Carica** per ricaricare la batteria ibrida.
- Guidare a velocità costante e anticipando gli ostacoli per ridurre al minimo le frenate.
- Quando si frena, premere dolcemente il pedale del freno; in tal modo si ricarica la batteria ibrida.
- Una velocità elevata aumenta il consumo energetico a causa della maggiore resistenza all'aria.
- Ridurre il più possibile il riscaldamento elettrico abbassando la temperatura a bordo a un livello prossimo a quello della temperatura esterna e ridurre il riscaldamento elettrico di finestrini e specchi nonché l'impiego di altre utenze.
- Evitare di guidare con i finestrini aperti.
- Non tenere ferma l'automobile in salita premendo il pedale dell'acceleratore. Attivare invece il freno ad automobile ferma.
- In caso di marcia breve dopo il preconditionamento, spegnere se possibile il climatizzatore.

## Dopo la guida

- Se possibile, parcheggiare in un garage climatizzato con colonnine di ricarica.

---

## 12.7.11. Preparativi in vista di un lungo viaggio

Prima di una vacanza o di un lungo viaggio, è importante controllare con cura le funzioni e l'equipaggiamento dell'automobile.

Controllare che

- il motore funzioni correttamente e il consumo di carburante sia normale
- non siano presenti perdite di liquido
- la potenza frenante sia corretta durante la frenata

- la profondità del battistrada e la pressione dei pneumatici siano sufficienti. Montaggio dei pneumatici invernali in caso di guida in aree che presentano il rischio di neve o ghiaccio sulle strade
- la batteria di avviamento sia sufficientemente carica
- le spazzole tergicristallo siano buone condizioni
- triangolo di emergenza e giubbotto ad alta visibilità si trovino a bordo (obbligatorio in alcuni Paesi).

---

## 12.7.12. Sovraccarico della batteria di avviamento

Un elevato consumo di corrente senza che l'auto abbia la possibilità di ricaricare la batteria di avviamento comporta un abbassamento del livello della batteria e la limitazione o lo spegnimento di alcune funzioni elettriche. Se il livello della batteria scende al disotto di un certo limite, l'auto potrà essere avviata solo con avviamento ausiliario o dopo la ricarica della batteria di avviamento con caricabatterie esterno.

Per ridurre il consumo di corrente possono essere applicate diverse misure. Non lasciare il quadro in posizione II quando l'automobile è spenta. Usare invece la posizione di accensione I che assicura un minor consumo di corrente. Non utilizzare funzioni che consumano molta corrente quando l'automobile non è guidata. Queste funzioni sono, ad esempio:

- ventola dell'abitacolo
- fari
- tergicristallo
- impianto audio
- accessori collegati all'auto.

Se il livello della batteria è basso, il display del conducente visualizza un messaggio. La funzione di risparmio energetico disattiva o limita alcune funzioni, ad esempio la ventola dell'abitacolo e l'impianto audio.

- 1 In queste circostanze, caricare la batteria di avviamento avviando l'auto e lasciandola funzionare per almeno 15 minuti. La batteria di avviamento si ricarica meglio durante la guida che con il solo funzionamento al minimo del motore.

Se il livello della batteria continua a essere basso o completamente esaurito dopo l'applicazione delle misure, sarà opportuno far controllare l'auto presso un riparatore – si raccomanda un riparatore autorizzato Volvo.

### Nota

Un elevato assorbimento di corrente può far abbassare il livello della batteria con conseguente limitazione temporanea della funzione Start/Stop. In questo caso, il motore può avviarsi in automatico durante sequenza di arresto per ricaricare la batteria.

## 12.7.13. Guado

Per guado si intende che l'automobile procede nell'acqua ad esempio su una strada allagata. Effettuare il guado con particolare cautela.

### Durante il guado

Notare quanto segue per prevenire danni all'automobile in caso di guida nell'acqua:

- Il livello dell'acqua non deve essere più alto del pianale dell'automobile. Controllare se possibile la profondità nel punto più basso prima di iniziare il guado.
- Guidare a passo d'uomo.
- Non fermare l'auto nell'acqua. Guidare con cautela in avanti o fare retromarcia per uscire dall'acqua.
- Maggiore cautela deve essere osservata in caso di passaggio attraverso corsi d'acqua.
- Considerare che le onde create dai veicoli sopraggiungenti possono far salire il livello dell'acqua oltre il limite del livello del pianale.
- Evitare di guidare attraverso acqua salata (rischio di collisione).

### **Importante**

Parti dell'automobile (ad esempio motore, cambio, catena cinematica o componenti elettrici) possono subire danni in caso di guado, se il livello dell'acqua supera il pavimento dell'automobile. I danni a qualche componente causati da allagamento, bloccaggio idrostatico o mancanza d'olio non sono coperti dalla garanzia.

In caso di spegnimento del motore in acqua, non tentare di riavviarlo. Trainare l'automobile fuori dall'acqua e portarla presso un riparatore. Si raccomanda un riparatore autorizzato Volvo.

### Dopo il guado

Una volta passata l'acqua, premere leggermente il pedale del freno per controllare che la forza di frenata sia corretta. Acqua, fango ecc. possono bagnare le pastiglie dei freni riducendo la forza di frenata.

Pulire l'eventuale contatto del collegamento del rimorchio in caso di contatto con acqua e fango.

## 12.7.14. Guida invernale

In inverno è importante effettuare alcuni controlli per assicurare la massima affidabilità dell'automobile.

Controllare soprattutto in vista della stagione fredda:

- Il refrigerante del motore deve contenere il 50 % di glicole. Questa miscela protegge il motore dal gelo fino a circa -35°C (-31°F). Per evitare rischi per la salute, non mescolare diversi tipi di glicole.
- Il serbatoio del carburante deve essere quasi pieno per evitare la formazione di condensa.
- La viscosità dell'olio motore è importante. Gli oli a bassa viscosità (oli più fluidi) agevolano l'avviamento in climi freddi e riducono il consumo di carburante a motore freddo.

- Verificare lo stato della batteria di avviamento e il livello di carica. In climi freddi, la batteria di avviamento è esposta a maggiori sollecitazioni e la sua autonomia si riduce.
- Verificare la condizione e il livello di ricarica della batteria. Nei climi freddi, la batteria è esposta a maggiori sollecitazioni e la sua capacità si riduce.
- Utilizzare il liquido lavacrystalli con antigelo per evitare la formazione di ghiaccio nel serbatoio del liquido lavacrystalli.

Vedere la sezione separata per l'olio motore raccomandato.

## Fondo stradale scivoloso

Per la massima aderenza, Volvo raccomanda di utilizzare pneumatici invernali su tutte le ruote in caso di rischio di neve o ghiaccio.



**Nota**

In alcuni Paesi, l'uso dei pneumatici invernali è obbligatorio per legge. L'utilizzo dei pneumatici chiodati non è consentito in tutti i Paesi.

Esercitarsi con la guida su strada sdruciolevole in modo controllato per familiarizzare con le reazioni dell'automobile.

## 12.7.15. Surriscaldamento di motore e trasmissione

In condizioni di guida difficili, ad esempio su fondi molto ondulati e nei climi caldi, sussiste un maggior rischio di surriscaldamento di motore e trasmissione – specialmente con carichi pesanti.

- In caso di surriscaldamento, la potenza del motore può essere temporaneamente limitata.
- Rimuovere le luci supplementari davanti alla griglia se si guida in climi caldi.
- Se la temperatura nell'impianto di raffreddamento del motore diventa eccessiva si accende un simbolo di allarme e il display del conducente visualizza il messaggio **Fermarsi in sicurezza temperatura motore alta**. In tal caso, fermarsi in un luogo sicuro e lasciare raffreddare il motore al minimo per alcuni minuti.
- Se appare il messaggio **Spegnere il motore temperatura motore alta** o **Spegnere il motore livello liquido raffreddamento motore basso**, fermarsi e spegnere il motore.
- Una funzione protettiva integrata interviene in caso di surriscaldamento del cambio. Si accende un simbolo di avvertimento e il display del conducente visualizza il messaggio **Riduci velocità per abbassare la temperatura Cambio caldo** o **Fermarsi in sicurezza Cambio surriscaldato Attendi raffreddamento**. Seguire la raccomandazione e ridurre la velocità oppure fermarsi in un luogo sicuro e far funzionare il motore al minimo per alcuni minuti per raffreddare il cambio.
- In caso di surriscaldamento il climatizzatore può disattivarsi temporaneamente.
- Non spegnere subito il motore dopo aver guidato su percorsi difficili.



 **Nota**

È normale che la ventola di raffreddamento del motore rimanga in funzione per un certo tempo dopo lo spegnimento del motore.

 **Attenzione**

Nel suo normale funzionamento l'impianto di scarico sviluppa elevate temperature. Onde evitare gravi bruciate e/o ustioni su parti del corpo si invitano gli utenti a prestare la massima attenzione nell'evitare qualsiasi contatto fisico diretto con la parte terminale del tubo di scarico.

## Simboli sul display del conducente

Simbolo	Funzione
	Alta temperatura motore. Seguire la raccomandazione.
	Basso livello liquido refrigerante. Seguire la raccomandazione.
	Cambio caldo/surriscaldato/in raffreddamento. Seguire la raccomandazione.

## 12.8. Gancio di traino e rimorchio

### 12.8.1. Pesì del rimorchio e pressioni sulla sfera

I pesi del rimorchio e le pressioni sulla sfera per la guida con rimorchio sono riportati nelle tabelle.

#### Peso max rimorchio frenato

 **Nota**

Per i rimorchi di peso superiore a 1.800 kg si raccomanda l'utilizzo di uno stabilizzatore per gancio di traino.

Motore	Codice motore <sup>[1]</sup>	Peso max rimorchio con freni (kg)	Pressione max sulla sfera (kg)
T6 AWD	B4204T52	2100	100
T8 AWD	B4204T56	2100	100
T8 AWD	B4204T57	2100	100

**! Importante**

In caso di guida con rimorchio, è consentito superare il peso complessivo dell'automobile (compresa la pressione sulla sfera) di max 100 kg (220 lbs), a condizione che la velocità non superi 100 km/h (62 mph). Rispettare comunque le leggi nazionali applicabili alla guida con rimorchio (ad esempio la velocità consentita).

**i Nota**

Eventuali dati mancanti sul peso nella tabella verranno aggiornati in una circostanza successiva.

## Peso max rimorchio non frenato

Rimorchio senza freni	
Peso max (kg)	750
Pressione max sulla sfera (kg)	50

<sup>[1]</sup> Il codice motore, il numero componente e di produzione sono riportati sul motore.

## 12.8.2. Gancio di traino\*

L'automobile può essere dotata di un gancio di traino per trainare rimorchi e simili.

Esistono diverse versioni di ganci di traino per l'automobile. Per maggiori informazioni, rivolgersi a un concessionario Volvo.

**! Importante**

Per evitare di scaricare la batteria di avviamento, l'alimentazione costante di tensione di batteria al contatto del rimorchio può essere disattivata automaticamente allo spegnimento dell'auto.

**! Importante**

Pulire e ingrassare regolarmente la sfera per prevenire l'usura.

**i Nota**

Quando per il gancio traino si utilizza un giunto a sfera dotato di stabilizzatore, la sfera non deve essere lubrificata. Quanto detto vale anche se si fissa un portabiciclette intorno alla sfera.



**i Nota**

Se l'automobile è dotata di gancio di traino, è sprovvista di attacco posteriore per l'occhiello di traino.

\* Optional/accessorio.

## 12.8.3. Specifiche per il gancio di traino\*

Misure e punti di fissaggio per il gancio di traino.

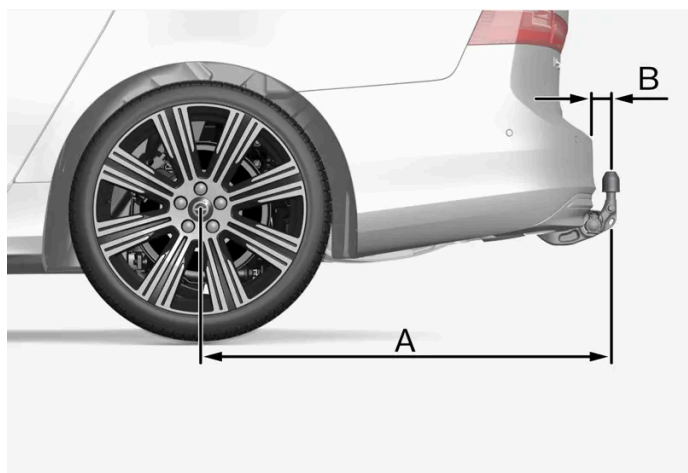

L'immagine è generica e può variare a seconda del modello.

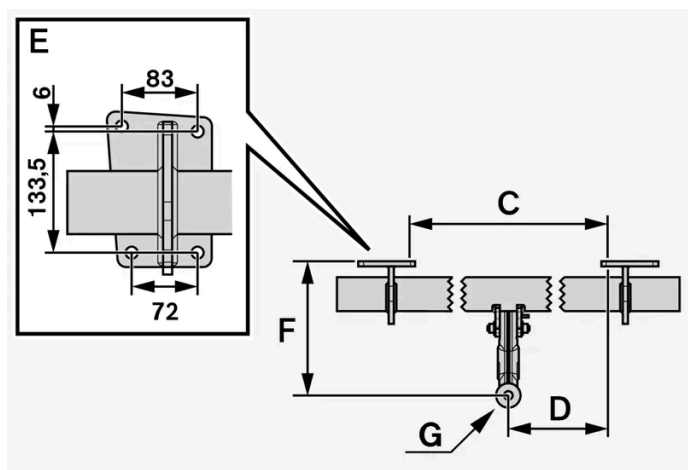

**Misure, punti di fissaggio in mm (pollici)**

A	1229 (48,4)
B	111,8 (4,4)
C	875 (34,4)
D	437,5 (17,2)
E	Vedere figura sopra

Misure, punti di fissaggio in mm (pollici)	
F	310,5 (12,2)
G	Centro della sfera

\* Optional/accessorio.

## 12.8.4. Portabiciclette montato sul gancio di traino\*

All'occorrenza, si raccomanda di utilizzare i portabiciclette sviluppati da Volvo.

In tal modo, si evita di danneggiare l'automobile e si garantisce la massima sicurezza durante la guida. I portabiciclette Volvo sono disponibili presso i concessionari autorizzati Volvo.

Attenersi scrupolosamente alle istruzioni allegate al portabiciclette.

- Il portabiciclette carico può raggiungere un peso max di 75 kg (165 libbre).
- Rear Auto Brake andrebbe disattivato prima di guidare con il portabiciclette.

### **Attenzione**

Se utilizzato in modo errato, il portabiciclette può danneggiare il gancio di traino e l'automobile.

Il portabiciclette può staccarsi dal gancio di traino se

- è montato in modo errato sulla sfera
- è sovraccarico, vedere le istruzioni del portabiciclette per il carico max
- è utilizzato per scopi diversi dal trasporto delle biciclette.

Le caratteristiche di guida dell'automobile cambiano quando si monta un portabiciclette sul gancio di traino ad esempio per i seguenti fattori:

- peso maggiore
- capacità di accelerazione ridotta
- altezza libera da terra ridotta
- capacità frenante alterata.

## Raccomandazioni per il carico delle biciclette sul portabiciclette

Maggiore è la distanza fra baricentro del carico e sfera, maggiori saranno le sollecitazioni sul gancio di traino.

Per il carico, rispettare le seguenti raccomandazioni:

- Sistemare la bicicletta più pesante all'interno, vicino all'automobile.

- Sistemare il carico in modo simmetrico e il più vicino possibile al centro dell'automobile ad esempio rivolgendo le biciclette in direzione opposta se si caricano più biciclette.
- Durante il trasporto, staccare dalla bicicletta gli oggetti non fissati, ad esempio cestino, batteria, seggiolino per bambini. In tal modo si riducono le sollecitazioni su gancio di traino e portabiciclette e diminuisce la resistenza all'aria, che influenza il consumo di carburante.
- Non applicare un telo protettivo sulle biciclette. Potrebbe complicare le manovre, ridurre la visibilità e aumentare il consumo di carburante. Inoltre, aumenterebbe le sollecitazioni sul gancio di traino.

\* Optional/accessorio.

---

## 12.8.5. Gancio di traino retrattile ed estraibile \*

Il gancio di traino retrattile ed estraibile<sup>[1]</sup> può essere ritratto ed estratto facilmente secondo necessità. In posizione ritratta, il gancio di traino è completamente nascosto.

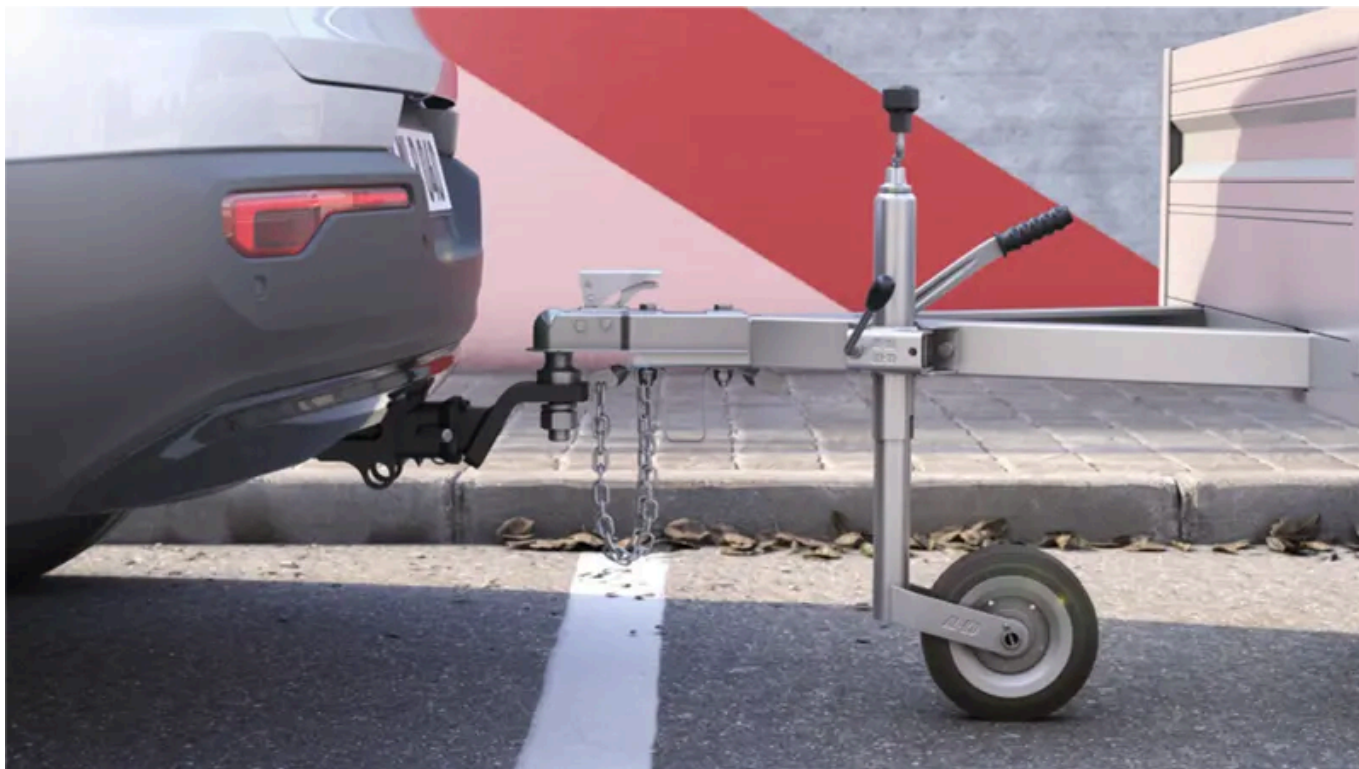

 **Attenzione**

Seguire attentamente le istruzioni per la ritrazione e l'estrazione del gancio di traino.

 **Attenzione**

Non premere il pulsante per la ritrazione e l'estrazione se è collegato un rimorchio o un accessorio al gancio di traino.



Sul lato posteriore destro nel vano di carico è ubicato un pulsante per la ritrazione e l'estrazione del gancio di traino. La spia di segnalazione nel pulsante lampeggia o si accende a luce fissa arancione quando la ritrazione e l'estrazione sono attive.

## Estrazione del gancio di traino

- 1 Premere il pulsante nel vano di carico e rilasciare: tenendolo premuto a lungo, l'estrazione potrebbe non avviarsi.
  - Il gancio di traino viene estratto e si abbassa in una posizione sbloccata: la spia di segnalazione lampeggia in arancione.
- 2 Portare il gancio di traino al finecorsa dove esso si fissa e si blocca.
  - La spia di segnalazione si accende a luce fissa quando il gancio di traino è pronto per l'utilizzo.

 **Attenzione**

Evitare di trovarsi vicino al paraurti, nella zona posteriore centrale dell'automobile, mentre si estrae il gancio di traino.

 **Importante**

Quando il gancio di traino è stato attivato con i pulsanti e portato in modalità sbloccata:

Attendere almeno 2 secondi prima di portare il gancio di traino in modalità bloccata. Se il gancio di traino non resta in modalità bloccata, attendere un altro paio di secondi e riprovare.

Non tirare calci al gancio di traino.

 **Attenzione**

Assicurarsi che il cavo di sicurezza del rimorchio sia fissato all'attacco corretto.

 **Nota**

La modalità di risparmio energetico si attiva dopo un certo tempo e la spia si spegne. Per riattivare il sistema occorre chiudere e riaprire il portellone. Quanto detto vale sia per la ritrazione che l'estrazione del gancio di traino.

Se l'auto rileva il collegamento elettrico di un rimorchio, la spia di segnalazione smette di essere accesa a luce fissa e il ripiegamento/spiegamento del gancio di traino non è possibile.

## Ritrarre il gancio di traino

- 1 Premere il pulsante nel vano di carico e rilasciare: tenendolo premuto a lungo, la ritrazione potrebbe non avviarsi.
  - Il gancio di traino viene abbassato in una posizione sbloccata: la spia di segnalazione lampeggia in arancione.
- 2 Bloccare il gancio di traino riportandolo al finecorsa di ritrazione.
  - Quando il gancio di traino è ritratto correttamente, la spia di segnalazione si accende a luce fissa.

### **Importante**

Prima di ritrarre il gancio di traino, accertarsi che non vi sia un connettore o adattatore nella presa elettrica.

### **Importante**

Quando il gancio di traino è stato attivato con i pulsanti e portato in modalità sbloccata:

Attendere almeno 2 secondi prima di portare il gancio di traino in modalità bloccata. Se il gancio di traino non resta in modalità bloccata, attendere un altro paio di secondi e riprovare.

Non tirare calci al gancio di traino.

### **Importante**

Il gancio di traino deve essere sempre ripiegato quando non è utilizzato.

\* Optional/accessorio.

<sup>[1]</sup> Disponibile solo in alcuni mercati.

---

## 12.8.6. Guida con rimorchio

In caso di guida con rimorchio è importante considerare alcuni aspetti relativi a gancio di traino, rimorchio e disposizione del carico sul rimorchio.

La capacità di carico dipende dal peso a vuoto dell'automobile. Il peso totale dei passeggeri e di tutti gli optional, ad esempio il gancio di traino, riduce la capacità di carico dell'automobile in misura corrispondente.

L'automobile viene fornita con le attrezzature necessarie per la guida con rimorchio.

- Il gancio di traino dell'automobile deve essere omologato.

**Il contenuto di questo manuale rappresenta lo stato del manuale d'uso al momento della stampa e potrebbe non essere completamente valido in futuro. Per ulteriori informazioni, consulta la prima pagina per la nota completa di esclusione di responsabilità.**

- Sistemare il carico nel rimorchio in modo che la pressione sul gancio di traino dell'automobile rispetti la pressione massima sulla sfera. La pressione sulla sfera è calcolata come parte del carico utile dell'automobile.
- Aumentare la pressione dei pneumatici fino a raggiungere quella raccomandata per il pieno carico.
- Il motore viene sottoposto a carichi maggiori quando si guida con un rimorchio.
- Non viaggiare con un rimorchio pesante se l'automobile è nuova. Attendere di avere raggiunto una percorrenza di almeno 1.000 km (620 miles).
- Seguire le norme vigenti per le velocità e i pesi consentiti.
- Mantenere una bassa velocità, in caso di guida prolungata con un rimorchio lungo una salita ripida.
- I pesi max del rimorchio indicati valgono solo fino a un'altitudine di 1.000 m slm (3280 piedi). Ad altitudini superiori, la potenza del motore e quindi la pendenza superabile dall'automobile sono inferiori a causa della rarefazione dell'aria, quindi si deve ridurre il peso max del rimorchio. Il peso per automobile e rimorchio deve essere ridotto del 10% per ogni ulteriori 1.000 m (3280 ft) (o in tale proporzione).
- Evitare di guidare con rimorchio su pendenze superiori al 12%.
- Rear Auto Brake andrebbe disattivato prima di guidare con un rimorchio.

 **Nota**

Condizioni meteorologiche estreme e guida con rimorchio o ad alta quota, in combinazione con una qualità del carburante inferiore a quella raccomandata, aumentano considerevolmente il consumo di carburante.

## Pesi del rimorchio

 **Attenzione**

Seguire le raccomandazioni relative al peso del rimorchio. In caso contrario, l'automobile e il rimorchio possono essere difficili da controllare in caso di manovre e frenate di emergenza.

 **Nota**

I pesi massimi del rimorchio riportati sono quelli consentiti da Volvo. Le direttive nazionali possono prevedere altre limitazioni per il peso del rimorchio e i limiti di velocità. I ganci di traino possono essere omologati per pesi superiori a quelli consentiti per l'automobile.

## Nella guida su terreno ondulato

In determinate circostanze può sussistere il rischio di surriscaldamento durante la guida con rimorchio. In caso di surriscaldamento di motore e trasmissione si accende una spia di allarme sul display del conducente e viene visualizzato un messaggio.

Il cambio automatico adatta il cambio marce in base a carico e regime del motore.

### Pendenze ripide

Non forzare il cambio automatico in una marcia superiore a quella "richiesta" dal motore. La guida con marce alte e regimi bassi non è sempre la più economica.

## Parcheggio in pendenza

- 1 Premere il pedale del freno.
- 2 Inserire il freno di stazionamento.
- 3 Rilasciare il pedale del freno.

Quando si parcheggia un'automobile con rimorchio in pendenza, applicare sempre ceppi per bloccare le ruote.

## Avviamento in pendenza

- 1 Premere il pedale del freno.
- 2 Selezionare la posizione D.
- 3 Tenere tirato in su il comando del freno di stazionamento e premere contemporaneamente il pedale acceleratore.
- 4 Rilasciare il comando del freno di stazionamento quando la coppia del motore è aumentata a un livello sufficiente. Il freno di stazionamento si stacca e l'auto può partire senza rotolare all'indietro.

---

## 12.8.7. Stabilizzatore rimorchio \*

Lo stabilizzatore rimorchio (TSA<sup>[1]</sup>) è integrato al sistema di stabilità ESC<sup>[2]</sup> e ha il compito di stabilizzare un'automobile con rimorchio collegato in situazioni ove il convoglio è entrato in auto-oscillazione. Si tratta di una funzione supplementare connessa all'installazione del gancio di traino. Per maggiori informazioni, rivolgersi a un concessionario Volvo.

### Cause dell'auto-oscillazione

Il fenomeno di auto-oscillazione di automobile e rimorchio può interessare tutte le combinazioni di automobili e rimorchi. Generalmente si verifica a velocità elevate. Tuttavia, se il rimorchio è sovraccarico o contiene un carico distribuito in modo errato, ad esempio sistemato troppo indietro, l'auto-oscillazione può verificarsi anche a velocità ridotte.

Fattori scatenanti l'auto-oscillazione possono essere fra l'altro:

- L'automobile con rimorchio è esposta a un'improvvisa raffica di vento laterale.
- L'automobile con rimorchio procede su una strada dissestata o su un dosso.
- Movimenti bruschi del volante.

Una volta che l'auto-oscillazione è insorta, può essere difficile o impossibile fermarla. In questa condizione, il convoglio è difficile da controllare e rischia di uscire dalla propria corsia di marcia o dalla carreggiata.

## Funzione dello stabilizzatore rimorchio

Lo stabilizzatore rimorchio monitora continuamente i movimenti dell'automobile, soprattutto sull'asse orizzontale. In caso di rilevamento di auto-oscillazione, le ruote anteriori vengono frenate individualmente per ottenere un effetto stabilizzante di tutto il convoglio. Spesso questo intervento è sufficiente affinché il conducente riprenda il controllo dell'automobile.

Se l'auto-oscillazione non si attenua nonostante il primo intervento dello stabilizzatore rimorchio, verranno frenate tutte le ruote del convoglio con simultanea riduzione della forza propulsiva dell'auto. Quando l'auto-oscillazione si attenua e il convoglio ripristina la stabilità, il sistema interrompe la regolazione e il conducente riprende il pieno controllo dell'automobile.

Lo stabilizzatore rimorchio potrebbe non intervenire se il conducente tenta di contenere l'auto-oscillazione con movimenti bruschi del volante, giacché, in questi casi, il sistema non è in grado di determinare se l'auto-oscillazione è dovuta al rimorchio o al conducente.



Il simbolo ESC sul display del conducente lampeggia quando lo stabilizzatore rimorchio è in intervento.

### Nota

In caso di montaggio del gancio di traino dopo la consegna è richiesto l'aggiornamento del software dell'automobile. Rivolgersi a un concessionario Volvo.

\* Optional/accessorio.

<sup>[1]</sup> Trailer Stability Assist

<sup>[2]</sup> Electronic Stability Control

---

## 12.8.8. Controllare le luci del rimorchio \*

Quando si collega un rimorchio – controllare che le luci del rimorchio funzionino correttamente prima di mettersi in marcia.

### Controllo delle lampadine del rimorchio \*

#### Controllo automatico

Una volta effettuato il collegamento elettrico di un rimorchio è possibile controllare il funzionamento delle luci del rimorchio tramite una sequenza di attivazione automatica. La funzione assiste il conducente ad accertarsi che le lampadine del rimorchio siano funzionanti prima di mettersi in viaggio.

- 1 Quando si aggancia un rimorchio al gancio di traino, il display del conducente visualizza il messaggio **Contr. luci rimorchio Esegui un controllo?**.
- 2 Confermare il messaggio premendo il pulsante **O** nei comandi destri al volante.

Il contenuto di questo manuale rappresenta lo stato del manuale d'uso al momento della stampa e potrebbe non essere completamente valido in futuro. Per ulteriori informazioni, consulta la prima pagina per la nota completa di esclusione di responsabilità.



- Inizia il controllo delle lampadine.
- 3 Scendere dall'automobile per controllare il funzionamento delle luci.
- Tutte le lampadine del rimorchio iniziano a lampeggiare, quindi si accendono una alla volta.
- 4 Controllare visivamente che tutte le lampadine del rimorchio funzionino.
- 5 Dopo un certo tempo tutte le lampadine del rimorchio lampeggiano nuovamente.
- Il controllo è concluso.

## Retronebbia sul rimorchio

Quando si collega un rimorchio, può succedere che il retronebbia dell'automobile non si accenda, poiché la funzione retronebbia viene trasferita al rimorchio. Pertanto, controllare che il rimorchio sia dotato di faro retronebbia funzionante, in modo da garantire la guida in sicurezza del convoglio.

## Simboli e messaggi sul display del conducente

Se una o più lampadine degli indicatori di direzione o delle luci di arresto del rimorchio sono difettose, il display del conducente visualizza un simbolo e un messaggio. Il conducente deve controllare manualmente le altre lampadine del rimorchio prima di mettersi in marcia.

Simbolo	Messaggio
	Guasto indicatore direzione destro rimorchio Guasto indicatore di direzione sinistro rimorchio
	Guasto luce arresto rimorchio

Se una lampadina degli indicatori di direzione del rimorchio dovesse guastarsi, il simbolo sul display del conducente per gli indicatori di direzione lampeggerà più rapidamente del normale.

\* Optional/accessorio.

## 12.9. Carburante

### 12.9.1. Indicatore del carburante

L'indicatore del carburante sul display del conducente mostra il livello del carburante nel serbatoio.

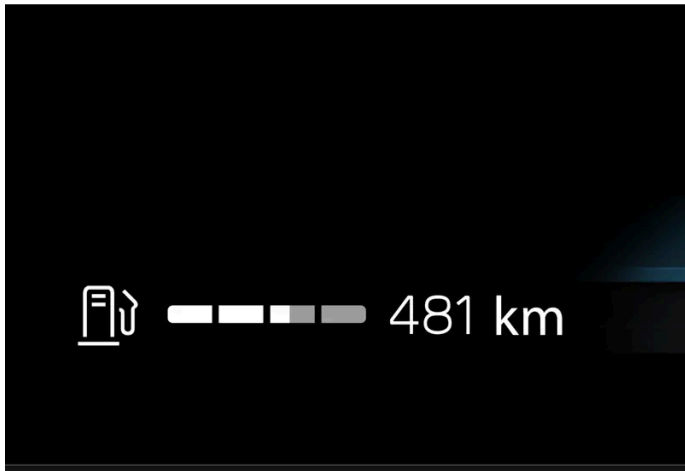

L'area bianca nell'indicatore del carburante mostra la quantità di carburante nel serbatoio.

Quando il livello del carburante è basso, il simbolo della pompa del carburante si accende con luce arancione. Anche l'autonomia fino a esaurimento del carburante viene visualizzata nell'indicatore del carburante.

## Distanza percorribile fino ad esaurimento serbatoio

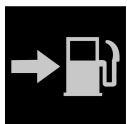

Il computer di bordo calcola l'autonomia di guida con il carburante presente nel serbatoio.

Il calcolo si basa sul consumo medio negli ultimi 30 km (20 miglia) e sulla quantità di carburante residuo.

Quando l'indicatore visualizza "----", la quantità di carburante rimanente è troppo piccola per poter calcolare la distanza percorribile residua. In questi casi, fare rifornimento di carburante al più presto.

### Nota

Se si modifica lo stile di guida, le letture potrebbero differire.

In genere, uno stile di guida economico aumenta i chilometri di autonomia.

---

## 12.9.2. Utilizzo del carburante

Non usare carburante di qualità inferiore a quanto raccomandato da Volvo, poiché la potenza del motore ed il consumo carburante potrebbero essere influenzati negativamente.

 **Attenzione**

Non inalare mai i vapori di carburante e prevenire il contatto con gli occhi.

Se il carburante entra in contatto con gli occhi, togliere le eventuali lenti a contatto e risciacquare gli occhi con abbondante acqua per almeno 15 minuti. Consultare un medico.

Non ingerire il carburante. Benzina, bioetanolo, relative miscele e gasolio sono altamente tossici e, se ingeriti, possono causare lesioni permanenti o mortali. In caso di ingestione, consultare immediatamente un medico.

 **Attenzione**

Il carburante fuoriuscito potrebbe incendiarsi.

Spegnere il riscaldatore a carburante prima del rifornimento.

Non portare mai con sé un cellulare acceso durante il rifornimento. L'eventuale attivazione della suoneria può creare una scintilla e infiammare i vapori di benzina, causando incendi e lesioni personali.

 **Importante**

La miscelazione di tipi di carburante diversi e l'utilizzo di carburante non raccomandato invalidano le garanzie Volvo e gli eventuali contratti di assistenza integrativi, a prescindere dal tipo di motore.

## 12.9.3. Benzina

È importante effettuare il rifornimento con il carburante corretto. Sono disponibili tipi di benzina con numero di ottani diverso, indicate per i singoli stili di guida.

Utilizzare solo benzina di marche note. Non utilizzare mai carburante di qualità dubbia. La benzina deve essere conforme alla norma EN 228.

### Identificatore per la benzina

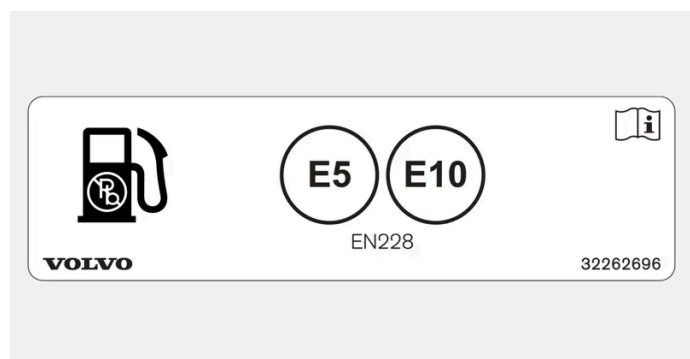

Etichetta sul lato interno dello sportello del serbatoio.

L'identificatore a norma CEN EN16942 si trova all'interno dello sportello del serbatoio e sarà applicato entro il 12 ottobre 2018 sulle pompe di rifornimento corrispondenti e sui relativi ugelli nelle stazioni di servizio in tutta Europa.

Questi sono gli identificatori relativi agli attuali carburanti standard in Europa. Nelle automobili con motore a benzina si può utilizzare una benzina con i seguenti identificatori.



E5 è una benzina contenente al massimo il 2,7 % di ossigeno e al massimo il 5 % in volume di etanolo.



E10 è una benzina contenente al massimo il 3,7 % di ossigeno e al massimo il 10 % in volume di etanolo.

 **Importante**

- È consentito l'utilizzo di carburante con un contenuto di etanolo massimo del 10% in volume.
- È consentito l'utilizzo di benzina EN 228 E10 (contenuto di etanolo massimo del 10% in volume).
- Non è consentito un tenore di etanolo superiore a E10 (contenuto di etanolo massimo del 10% in volume), ad esempio E85.

## Ottani

- La benzina a RON 95 può essere utilizzata durante la guida normale.
- Si raccomanda la benzina RON 98 per una potenza ottimale e un consumo di carburante ridotto.
- Non è consentito l'utilizzo di carburante con un numero di ottani inferiore a RON 95.

Per ottimizzare prestazioni e consumi di carburante a temperature superiori a +38°C (100°F), si raccomanda l'utilizzo di benzina con il massimo numero di ottani.

 **Importante**

- Per prevenire danni al catalizzatore, utilizzare esclusivamente benzina senza piombo.
- È vietato l'utilizzo di carburante contenente additivi metallici.
- Non utilizzare mai additivi non raccomandati da Volvo.

## Messaggi sul display del conducente

Se l'automobile è stata guidata solo con il motore elettrico per un lungo periodo, il carburante potrebbe diventare troppo vecchio e deve essere consumato. In questi casi, i seguenti messaggi verranno visualizzati sul display del conducente.

Messaggio	Spiegazione
Carburante stantio Avviare il motore per consumare carburante	Il serbatoio contiene carburante molto vecchio. Avviare il motore per consumare il carburante.
Carburante stantio Il motore resterà in moto per consumare carburante	Il serbatoio contiene carburante molto vecchio. Il motore si avvia in automatico per consumare il carburante.

Messaggio	Spiegazione
Carburante stantio Rabboccare il serbatoio carburante	Il serbatoio contiene una piccola quantità di carburante invecchiato. Fare il pieno per diluire il carburante invecchiato.

## 12.10. Rifornimento

### 12.10.1. Utilizzo del carburante

Non usare carburante di qualità inferiore a quanto raccomandato da Volvo, poiché la potenza del motore ed il consumo carburante potrebbero essere influenzati negativamente.

#### **Attenzione**

Non inalare mai i vapori di carburante e prevenire il contatto con gli occhi.

Se il carburante entra in contatto con gli occhi, togliere le eventuali lenti a contatto e risciacquare gli occhi con abbondante acqua per almeno 15 minuti. Consultare un medico.

Non ingerire il carburante. Benzina, bioetanolo, relative miscele e gasolio sono altamente tossici e, se ingeriti, possono causare lesioni permanenti o mortali. In caso di ingestione, consultare immediatamente un medico.

#### **Attenzione**

Il carburante fuoriuscito potrebbe incendiarsi.

Spegnere il riscaldatore a carburante prima del rifornimento.

Non portare mai con sé un cellulare acceso durante il rifornimento. L'eventuale attivazione della suoneria può creare una scintilla e infiammare i vapori di benzina, causando incendi e lesioni personali.









#### **Importante**

La miscelazione di tipi di carburante diversi e l'utilizzo di carburante non raccomandato invalidano le garanzie Volvo e gli eventuali contratti di assistenza integrativi, a prescindere dal tipo di motore.

### 12.10.2. Consumo di carburante/consumo elettrico ed emissioni di CO<sub>2</sub>

Le informazioni nelle seguenti tabelle sono ai sensi di WLTP (Worldwide Harmonized Light-Duty Vehicles Test Procedure), che è un metodo di test internazionale per i veicoli.

Il consumo di carburante di un veicolo si misura in litri/100 km e le emissioni di anidride carbonica (CO<sub>2</sub>) in grammi di CO<sub>2</sub> per km.







Spiegazione	
	Valore combinato ponderato Il valore è ponderato fra alimentazione elettrica e a carburante per l'intero ciclo di guida.
CO <sub>2</sub>	g CO <sub>2</sub> /km
	litri/100 km
	Valore certificato per il consumo elettrico dell'auto (kWh/100km). Il valore è un valore medio delle quattro fasi del ciclo di guida (strade urbane, strade suburbane, strade extraurbane e autostrada).
	Valore certificato per l'autonomia ("max") dell'automobile ad alimentazione elettrica in km. Il valore non deve essere considerato un'autonomia prevista ed è difficile da raggiungere con una guida normale.
	Guida su strade urbane e suburbane
	Media delle quattro fasi del ciclo di guida (strade urbane, strade suburbane, strade extraurbane e autostrada)
	Valore basso
	Valore alto

 **Nota**

Eventuali dati mancanti su consumo ed emissioni nella tabella verranno aggiornati in una circostanza successiva.

 **Nota**

La capacità della batteria ibrida diminuisce con gli anni e l'uso. Il conseguente maggiore utilizzo del motore a combustione comporta un aumento del consumo di carburante e una riduzione dell'autonomia in caso di alimentazione elettrica.

							
		CO <sub>2</sub>					
T6 AWD (B4204T52)		18	0,8	17,5	107 <sup>[1]</sup>	87 <sup>[1]</sup>	
		25	1,1	19,9	86 <sup>[1]</sup>	74 <sup>[1]</sup>	
T8 AWD (B4204T56)		18	0,8	17,5	107 <sup>[1]</sup>	87 <sup>[1]</sup>	
		25	1,1	19,9	86 <sup>[1]</sup>	74 <sup>[1]</sup>	

I valori indicati nella tabella in alto per consumo di carburante, emissioni di CO<sub>2</sub> e autonomia ad alimentazione elettrica si basano su cicli di guida specifici (vedere di seguito). Il peso dell'automobile può aumentare a seconda dell'equipaggiamento. Questo fattore e il carico dell'automobile influenzano il consumo di carburante e le emissioni di CO<sub>2</sub>, riducendo l'autonomia ad alimentazione elettrica. Secondo il WLTP, ogni automobile presenta specifici valori di consumo di carburante, emissioni di CO<sub>2</sub> e autonomia a trazione elettrica in base alla dotazione. Questi valori sono compresi fra il valore basso e quello alto nella tabella in alto. In molti mercati i valori di consumo di carburante, emissioni di CO<sub>2</sub> e autonomia con propulsione elettrica specifici dell'automobile sono specificati sulla carta di circolazione.

I valori certificati per l'automobile non devono essere considerati valori previsti. I valori di certificazione sono valori comparativi ottenuti applicando determinati cicli di guida (vedere di seguito).

Il consumo di carburante può essere maggiore e l'autonomia del motore elettrico ridotta rispetto ai valori riportati in tabella per diversi motivi. Alcuni esempi:

- Se l'automobile non viene ricaricata regolarmente tramite la rete elettrica.
- Se l'automobile è dotata di accessori supplementari che incidono sul peso o la resistenza dell'aria dell'automobile.
- Stile di guida del conducente.
- Se il cliente richiede ruote diverse da quelle montate di serie nella versione base del modello, la resistenza al rotolamento potrebbe aumentare.
- Velocità elevate, che aumentano la resistenza all'aria.
- Qualità del carburante, condizioni stradali e traffico, clima e stato dell'automobile.

Una combinazione di alcuni degli esempi citati può aumentare notevolmente i consumi.

Il consumo di carburante può variare notevolmente rispetto ai profili di cicli di guida (vedere di seguito) utilizzati per la certificazione dell'automobile e su cui si basano i valori di consumo riportati in tabella. Per maggiori informazioni, vedere la legislazione di riferimento.

 **Nota**

Condizioni meteorologiche estreme e guida con rimorchio o ad alta quota, in combinazione con una qualità del carburante inferiore a quella raccomandata, aumentano considerevolmente il consumo di carburante.

## Standard WLTP

Lo standard WLTP (Worldwide Harmonized Light-Duty Vehicles Test Procedure) è uno standard per calcolare i valori di consumo delle automobili. Lo standard WLTP rappresenta le condizioni di guida medie nel quotidiano. Rispetto allo standard precedente (NEDC), il WLTP tiene conto di una maggiore varietà di situazioni di traffico e velocità, ma anche di dotazione e classi di peso. Durante la prova le attrezzature opzionali che influenzano il consumo, ad esempio condizionatore, riscaldamento dei sedili ecc., sono spente. Il nuovo standard ha l'obiettivo di fornire dati più realistici in merito a consumo di carburante, emissioni di anidride carbonica e altre emissioni nonché autonomia ad alimentazione elettrica. I valori hanno lo scopo di permettere il confronto fra diverse automobili e non di rappresentare i valori normali tipici di un conducente per consumo e autonomia ad alimentazione elettrica.

### Profili di cicli di guida

Un ciclo di guida simula una guida media effettiva dell'automobile. Lo standard si basa su quattro diversi profili di cicli di guida, che sono:

- **Guida su strade urbane** – velocità bassa
- **Guida su strade suburbane** – velocità media
- **Guida su strade extraurbane** – velocità media
- **Guida in autostrada** – velocità molto alta.

Ogni ciclo di guida è determinato in base a varie condizioni quali velocità, tempo e percorrenza.

Come previsto dalla legge, il valore ufficiale per la guida mista riportato in tabella è una combinazione dei risultati dei quattro cicli di guida.

Per calcolare le emissioni di anidride carbonica (CO<sub>2</sub>) durante i quattro cicli di guida si raccolgono i gas di scarico. I gas vengono quindi analizzati per determinare le emissioni di CO<sub>2</sub>.

<sup>[1]</sup> Modalità di guida PURE

---

## 12.10.3. Stazione di servizio

Utilizzare il navigatore\* dell'automobile per raggiungere la stazione di servizio più vicina.

Durante la sosta per il rifornimento è consigliabile effettuare anche un controllo generale dell'automobile: pressione dei pneumatici, luci, spazzole tergicristallo, liquido lavacristalli ecc.

\* Optional/accessorio.

---

## 12.10.4. Serbatoio carburante - capacità

La tabella seguente riporta la capacità di rifornimento del serbatoio del carburante.

**Il contenuto di questo manuale rappresenta lo stato del manuale d'uso al momento della stampa e potrebbe non essere completamente valido in futuro. Per ulteriori informazioni, consulta la prima pagina per la nota completa di esclusione di responsabilità.**



	Tutti i motori
Litri (circa)	60
US gallons (circa)	15,9

## 12.10.5. Rifornimento

Il serbatoio del carburante è dotato di un sistema di rifornimento senza tappo.

### Rifornimento a una stazione di servizio

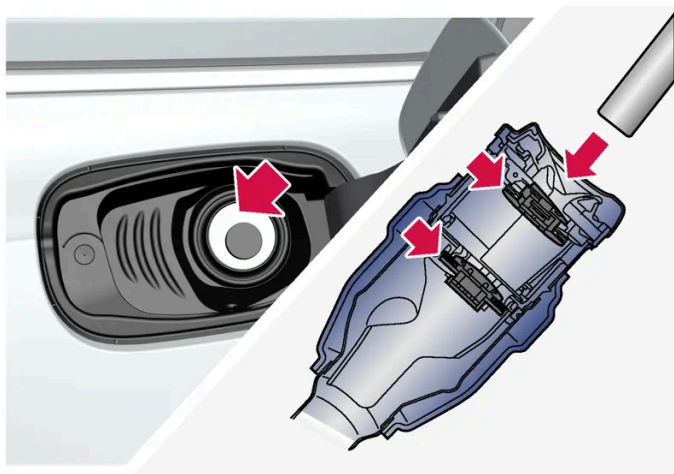

Prima di iniziare il rifornimento, è importante inserire l'ugello della pompa in entrambi gli sportelli apribili del tubo di rifornimento.

Istruzioni per il rifornimento:

- 1 Spegnere l'automobile e aprire lo sportello del serbatoio.

**i Nota**

Una volta aperto lo sportello del serbatoio, si deve effettuare il rifornimento entro 15 minuti circa. Trascorso questo tempo, la valvola aperta dalla pressione del pulsante per l'apertura dello sportello si chiude e non è più possibile inserire l'ugello della pompa.

Se la valvola si chiude durante il rifornimento, premere di nuovo il pulsante e attendere che il display del conducente visualizzi il messaggio **Pronto per il rifornimento**.

2

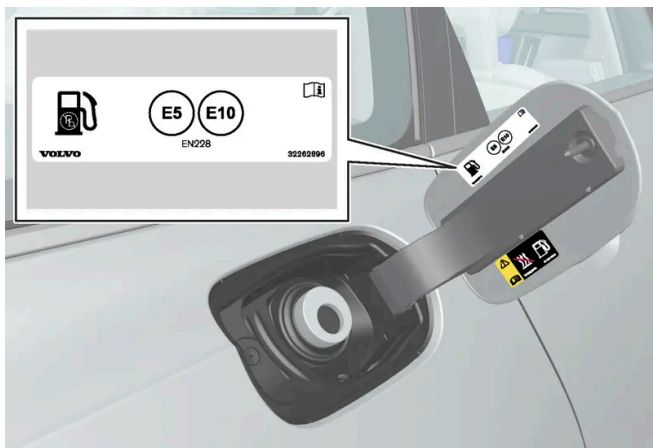

Utilizzare un carburante approvato per l'automobile, vedere l'identificatore<sup>[1]</sup> all'interno dello sportello del serbatoio. Per informazioni sui carburanti approvati e sull'identificatore, vedere la sezione "Benzina".

- 3 Inserire l'ugello della pompa nell'apertura di rifornimento. Il bocchettone di rifornimento è dotato di due sportellini apribili e l'ugello della pistola deve essere spinto oltre entrambi gli sportellini prima di iniziare il rifornimento.
  - 4 Non rifornire eccessivamente, ma interrompere al primo scatto dell'ugello della pompa.
- > Il serbatoio è pieno.

**i Nota**

A temperature esterne elevate, il carburante può trascinare da un serbatoio troppo pieno.

## Rifornimento di carburante da una tanica di riserva

Per il rifornimento da una tanica di riserva, utilizzare l'imbuto collocato nel blocco in schiuma sotto la botola nel bagagliaio.

- 1 Aprire lo sportello del serbatoio.
- 2 Inserire l'imbuto nell'apertura di rifornimento. Il bocchettone di rifornimento è dotato di due sportellini apribili e l'imbuto deve essere spinto oltre entrambi gli sportellini prima di iniziare il rifornimento.

## Vale per le automobili con riscaldatore supplementare a carburante\*

Il contenuto di questo manuale rappresenta lo stato del manuale d'uso al momento della stampa e potrebbe non essere completamente valido in futuro. Per ulteriori informazioni, consulta la prima pagina per la nota completa di esclusione di responsabilità.

Non utilizzare mai il riscaldatore a carburante quando l'automobile si trova in una stazione di rifornimento.

[1] L'identificatore a norma CEN EN16942 si trova all'interno dello sportello del serbatoio e sarà applicato entro il 12 ottobre 2018 sulle pompe di rifornimento corrispondenti e sui relativi ugelli nelle stazioni di servizio in tutta Europa.

\* Optional/accessorio.

---

## 12.10.6. Apertura e chiusura dello sportello del serbatoio

Lo sportello del serbatoio si sblocca con il pulsante sul cruscotto.



Premere il pulsante sul cruscotto.

- Il riequilibrio della pressione nel serbatoio carburante comporta un certo ritardo nell'apertura dello sportello. Il display del conducente visualizza il messaggio **Preparazione rifornimento** Lo sportello di rifornimento verrà sbloccato non appena pronto e, quando il sistema è pronto, visualizza il messaggio **Pronto per il rifornimento**. Se il motore a scoppio è acceso quando si preme il pulsante, di norma esso si spegne e l'automobile passa alla propulsione elettrica.

### Nota

Una volta aperto lo sportello del serbatoio, si deve effettuare il rifornimento entro 15 minuti circa. Trascorso questo tempo, la valvola aperta dalla pressione del pulsante per l'apertura dello sportello si chiude e non è più possibile inserire l'ugello della pompa.

Se la valvola si chiude durante il rifornimento, premere di nuovo il pulsante e attendere che il display del conducente visualizzi il messaggio **Pronto per il rifornimento**.

- 2 Al rifornimento ultimato chiudere lo sportello applicando una certa pressione.

## 12.11. Depurazione dei gas di scarico

---

### 12.11.1. Filtro antiparticolato per benzina

Le automobili a benzina sono dotate di un filtro antiparticolato<sup>[1]</sup> che aumenta l'efficacia della depurazione dei gas di scarico.

Durante la guida normale, le particelle contenute nei gas di scarico vengono raccolte nel filtro antiparticolato per benzina. In condizioni normali, una rigenerazione passiva comporta l'ossidazione e la combustione delle particelle. In tal modo, il filtro si svuota.

In caso di guida a bassa velocità o ripetuti avviamenti a freddo con temperatura esterna bassa, può essere necessaria una rigenerazione attiva. La rigenerazione del filtro antiparticolato avviene automaticamente e in genere richiede 10-20 minuti. Durante la rigenerazione potrebbe aumentare temporaneamente il consumo di carburante.

#### **Percorrenza di tratti brevi a bassa velocità con un'automobile a benzina**

La capacità dell'impianto di depurazione dei gas di scarico è influenzata dallo stile di guida. Percorrere tratti di varie lunghezze a velocità diverse è importante per raggiungere prestazioni ottimali sul piano energetico.

Percorrere spesso tratti brevi a bassa velocità (o nei climi freddi), senza che il motore raggiunga la normale temperatura di esercizio, può causare problemi che nel tempo possono provocare anomalie di funzionamento e un messaggio di avvertimento. Se un'automobile viene guidata principalmente nel traffico urbano, è importante guidare regolarmente anche a velocità più elevate per consentire la rigenerazione dell'impianto di depurazione dei gas di scarico.

- Guidare l'automobile su una strada extraurbana a velocità superiori a 70 km/h (44 mph) fra un rifornimento e l'altro.

<sup>[1]</sup> Vale solo per alcune versioni.

## 12.12. Alimentazione elettrica e ricarica

### 12.12.1. Ricarica della batteria ibrida

#### 12.12.1.1. Stato di ricarica sul display del conducente

Il display del conducente visualizza lo stato di carica per mezzo di immagini e messaggi. Le informazioni sono visualizzate fintantoché il display del conducente è attivo.

Colore	Stato	Funzione
Verde pulsante	La cornice del display del conducente si illumina con luce pulsante verde.	La ricarica è in corso e viene visualizzato l'orario indicativo in cui si calcola che la batteria ibrida sarà completamente carica.
Verde	La cornice del display del conducente si illumina con luce fissa verde.	La batteria è completamente carica.
Rosso	La cornice del display del conducente si illumina con luce fissa rossa.	Si è verificata un'anomalia. Controllare il collegamento del cavo di ricarica presso l'ingresso di ricarica dell'auto e la sorgente di corrente. Riavviare poi la ricarica con la seguente procedura: <ol style="list-style-type: none"><li>1. Scollegare il cavo di ricarica dall'ingresso di ricarica.</li><li>2. Attendere qualche minuto.</li><li>3. Ricollegare il cavo di ricarica all'ingresso di ricarica.</li><li>4. Se il problema persiste, contattare il proprio concessionario Volvo.</li></ol>
Blu	La cornice del display del conducente si illumina con luce fissa blu.	Ricarica programmata attivata.
Giallo	La cornice del display del conducente si illumina con luce fissa gialla.	In attesa di avvio della ricarica o ricarica in pausa.

#### Nota

Se non viene utilizzato per un certo tempo, il display del conducente si spegne. Attivare il display nuovamente in uno dei seguenti modi:

- aprendo uno delle portiere oppure
- portando il quadro dell'automobile in posizione I, ovvero girando l'interruttore START in senso orario e rilasciandolo.

Leggere altro nella sezione dedicata al display del conducente.

#### 12.12.1.2. Stato di ricarica nell'ingresso di ricarica dell'automobile

La spia LED nell'ingresso di ricarica dell'auto visualizza lo stato corrente della ricarica in corso. Nella seguente tabella viene spiegato il significato dei vari stati della spia LED.

Luce del LED	Funzione
Bianco	Luci di benvenuto
Giallo	Modo di attesa <sup>[1]</sup> - attende l'avvio della ricarica.
Verde lampeggiante	Ricarica in corso <sup>[2]</sup> .
Verde	Ricarica completata <sup>[3]</sup> .
Rosso	Si è verificata un'anomalia. Controllare il collegamento del cavo di ricarica presso l'ingresso di ricarica dell'auto e la sorgente di corrente. Riavviare poi la ricarica con la seguente procedura: <ol style="list-style-type: none"><li>1. Scollegare il cavo di ricarica dall'ingresso di ricarica.</li><li>2. Attendere qualche minuto.</li><li>3. Ricollegare il cavo di ricarica all'ingresso di ricarica.</li><li>4. Se il problema persiste, contattare il proprio concessionario Volvo.</li></ol>
Blu	Ricarica programmata attivata.

<sup>[1]</sup> Per es. dopo l'interruzione della ricarica con il connettore del cavo di ricarica sbloccato.

<sup>[2]</sup> Più lento è il lampeggio, maggiore è il livello di carica.

<sup>[3]</sup> Si spegne dopo qualche istante.

### 12.12.1.3. Generalità sul cavo di ricarica \*

Per la ricarica presso una stazione di ricarica si utilizza un cavo di ricarica mode 3, oppure il cavo fisso in dotazione presso alcune stazioni di ricarica.

#### Nota

Le informazioni in questa sezione concernono solo la ricarica con cavo di ricarica mode 3 o da una stazione di ricarica con cavo di ricarica fisso.

#### Attenzione

Utilizzare esclusivamente il cavo di ricarica in dotazione all'automobile o un cavo sostitutivo raccomandato da Volvo.

#### Ricarica con cavo di ricarica fisso mode 3<sup>[1]</sup>

In alcuni posti, il cavo di ricarica è installato fisso a una stazione di ricarica collegata alla rete elettrica. Utilizzare pertanto il cavo di ricarica della stazione di ricarica, attenendosi alle relative istruzioni.

#### Specifiche, cavo di ricarica

#### Specifiche, cavo di ricarica

Temperatura ambiente

da -32 °C a 50 °C (da -25 °F a 122 °F)

#### **Attenzione**

- Non lasciare bambini incustoditi nelle vicinanze del cavo di ricarica quando è collegato.
- Il cavo di ricarica è attraversato dall'alta tensione. Il contatto con l'alta tensione può causare lesioni personali gravi o mortali.
- Non utilizzare il cavo di ricarica se presenta parti danneggiate. Un cavo di carica danneggiato o non funzionante può essere riparato solo da un'officina - si consiglia un riparatore autorizzato Volvo.
- Posizionare il cavo di ricarica in modo da non correre il rischio che sia schiacciato da altre auto, calpestato o il rischio di inciamparci, con conseguenti danni o lesioni personali.
- Non collegare uno o più adattatori di nessun tipo fra cavo di ricarica e auto.

Vedere anche le istruzioni del produttore per l'utilizzo del cavo di ricarica e dei relativi componenti.

#### **Importante**

Iniziare sempre interrompendo la ricarica e procedere scollegando il cavo di ricarica prima dall'ingresso di ricarica dell'auto e poi dalla stazione di ricarica.

#### **Importante**

Pulire il cavo di ricarica con un panno pulito imbevuto d'acqua o di una soluzione detergente delicata. Non utilizzare sostanze chimiche o solventi.

#### **Attenzione**

Il cavo di ricarica e i relativi componenti non devono essere esposti a getti d'acqua o immersi in acqua.

\* Optional/accessorio.

<sup>[1]</sup> **Norma europea - EN 61851-1.**

## 12.12.1.4. Interruttore differenziale nel cavo di ricarica \*

Il salvavita integrato nell'unità di controllo del cavo di ricarica<sup>[1]</sup> protegge l'automobile e l'utente da scosse elettriche in caso di anomalie del sistema.

 **Attenzione**

L'auto deve essere ricaricata esclusivamente da prese a muro omologate con messa a terra di protezione. Se non si conosce la capacità del circuito elettrico o della presa elettrica, farla controllare da un elettricista qualificato. Se è usato un grado di ricarica che supera la capacità del circuito elettrico o della presa elettrica, sussiste il rischio di incendio o di danni al circuito elettrico.

 **Attenzione**

- L'interruttore differenziale del cavo di ricarica aiuta a proteggere il sistema di ricarica dell'auto, ma non dà la garanzia assoluta di impedimento dei sovraccarichi.

 **Importante**

L'interruttore differenziale non protegge la presa a muro/l'impianto elettrico.



LED<sup>[2]</sup> dell'unità di controllo.

 LED



Se interviene l'interruttore differenziale integrato all'unità di controllo, il LED si accende a luce rossa fissa: controllare la presa a muro. Fare controllare la presa da un elettricista autorizzato oppure provare con un'altra presa elettrica.

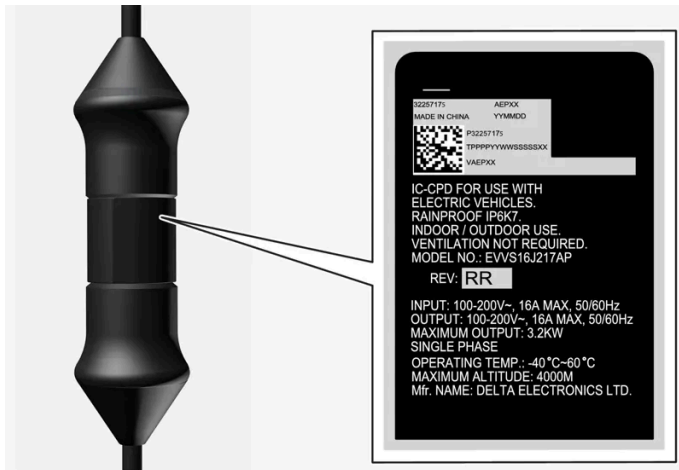

**! Importante**

- Verificare la capacità della presa elettrica.
- In caso di superamento del carico totale, si devono scollegare le altre attrezzature elettroniche collegate al circuito protetto dallo stesso fusibile.
- Non collegare il cavo di ricarica se la presa è danneggiata, usurata o difettosa.

\* Optional/accessorio.

[1] Concerne la ricarica con cavo di ricarica mode 2.

[2] LED (Light Emitting Diode)

## 12.12.1.5. Stato di ricarica nell'unità di controllo del cavo di ricarica \*

La spia LED sull'unità di controllo del cavo di ricarica visualizza lo stato della ricarica in corso nonché lo stato al termine della ricarica <sup>[1]</sup>.



LED <sup>[2]</sup> dell'unità di controllo.

### 1 LED

#### ! Importante

Leggere le istruzioni allegate al cavo di ricarica in modo da garantire che il cavo di ricarica sia gestito ai sensi di raccomandazioni e istruzioni.

LED	Stato	Funzione	Intervento raccomandato
Spento	Ricarica non consentita.	Nessuna alimentazione di corrente al cavo di ricarica.	<ol style="list-style-type: none"> <li>1. Scollegare il cavo di ricarica dalla presa a muro.</li> <li>2. Ricollegare il cavo di ricarica alla presa a muro o utilizzare un'altra presa a muro.</li> <li>3. Se il problema persiste, contattare il proprio concessionario Volvo.</li> </ol>
Acceso in bianco	Ricarica possibile.	Il cavo di ricarica è pronto per essere collegato all'automobile.	<p>Se il LED è acceso in bianco, ma la ricarica non è possibile:</p> <ol style="list-style-type: none"> <li>1. Scollegare il cavo di ricarica dall'ingresso di ricarica.</li> <li>2. Ricollegare il cavo di ricarica all'ingresso di ricarica.</li> <li>3. Se l'indicatore non lampeggia in bianco entro circa 10 secondi, scollegare il cavo di ricarica dapprima dall'ingresso di ricarica e poi dalla presa a muro.</li> <li>4. Ricollegare il cavo di ricarica alla presa a muro e poi all'ingresso di ricarica dell'auto.</li> <li>5. Se il problema persiste, contattare il proprio concessionario Volvo.</li> </ol>
Lampeggiante in bianco	Ricarica in corso.	L'elettronica dell'automobile ha avviato la ricarica Ricarica in corso.	Attendere che l'auto sia completamente carica.
Acceso in rosso	Ricarica non consentita.	Anomalia temporanea.	<ol style="list-style-type: none"> <li>1. Scollegare il cavo di ricarica dall'ingresso di ricarica.</li> <li>2. Attendere qualche minuto.</li> <li>3. Ricollegare il cavo di ricarica all'ingresso di ricarica.</li> <li>4. Se il problema persiste, contattare il proprio concessionario Volvo.</li> </ol>
Lampeggiante in rosso	Ricarica non consentita.	Anomalia critica.	<ol style="list-style-type: none"> <li>1. Estrarre il cavo di ricarica dall'ingresso di ricarica e poi dalla presa a muro.</li> <li>2. Attendere qualche minuto.</li> <li>3. Ricollegare il cavo di ricarica alla presa a muro e poi all'ingresso di ricarica dell'auto.</li> <li>4. Se il problema persiste, contattare il proprio concessionario Volvo.</li> </ol>

\* Optional/accessorio.

Il contenuto di questo manuale rappresenta lo stato del manuale d'uso al momento della stampa e potrebbe non essere completamente valido in futuro. Per ulteriori informazioni, consulta la prima pagina per la nota completa di esclusione di responsabilità.

[1] Concerne la ricarica con cavo di ricarica mode 2.

[2] LED (Light Emitting Diode)

---

## 12.12.1.6. Monitoraggio della temperatura del cavo di ricarica \*

Per garantire la massima sicurezza a ogni ricarica della batteria ibrida dell'auto<sup>[1]</sup>, l'unità di controllo e la spina del cavo di ricarica integrano dispositivi di monitoraggio della temperatura.

Il monitoraggio della temperatura avviene sia nell'unità di controllo che nella presa.

### Monitoraggio nell'unità di controllo

Per proteggere l'elettronica, la ricarica si interrompe se la temperatura dell'unità di controllo diventa troppo alta. Questo potrebbe accadere per es. in caso di elevata temperatura esterna o forte luce solare diretta sull'unità di controllo.

### Monitoraggio nella spina

La corrente di ricarica viene ridotta se la temperatura nella spina diventa troppo alta. La ricarica si interrompe completamente al superamento di un limite critico.

#### **Attenzione**

Il monitoraggio temperatura del cavo di ricarica aiuta a proteggere il sistema di ricarica dell'auto, ma la possibilità di un surriscaldamento non è del tutto esclusa.

#### **Importante**

Se il monitoraggio della temperatura ha ridotto più volte automaticamente la corrente di ricarica interrompendo la ricarica, è necessario individuare la causa del surriscaldamento ed eliminarla.

#### **Importante**

Non esporre unità di controllo e relativo connettore alla luce solare diretta. Altrimenti, la protezione antisurriscaldamento nel connettore rischia di ridurre o interrompere la ricarica dell'auto.

#### **Importante**

Se la ricarica si interrompe involontariamente spesso, si raccomanda di far controllare il cavo di ricarica e il sistema di ricarica da un tecnico Volvo formato e qualificato. È opportuno far controllare anche la presa a muro da un elettricista abilitato.

\* Optional/accessorio.

<sup>[1]</sup> Concerne la ricarica con cavo di ricarica mode 2.

---

## 12.12.1.7. Ricarica dell'auto ibrida tramite presa a muro

In assenza di altre possibilità di ricarica, l'auto può essere caricata tramite una presa a muro.

### Nota

Le informazioni in questa sezione concernono la ricarica tramite una presa a muro e un cavo di ricarica mode 2.

### Cavo di ricarica (mode 2) <sup>[1]</sup>

Per la ricarica tramite una presa a muro, utilizzare un cavo di ricarica con unità di controllo in grado di limitare l'intensità della corrente (mode 2).

### Nota

Volvo raccomanda un cavo di carica ai sensi delle norme IEC 62196 e IEC 61851, con supporto per il monitoraggio della temperatura.

### Attenzione

Utilizzare esclusivamente il cavo di ricarica in dotazione all'automobile o un cavo sostitutivo raccomandato da Volvo.

### Attenzione

Il cavo di ricarica e i relativi componenti non devono essere esposti a getti d'acqua o immersi in acqua.

### **Attenzione**

- Il cavo di ricarica è dotato di interruttore differenziale integrato. La ricarica deve essere effettuata esclusivamente da prese omologate con messa a terra di protezione.
- Non lasciare bambini incustoditi nelle vicinanze del cavo di ricarica quando è collegato.
- Il cavo di ricarica è attraversato dall'alta tensione. Il contatto con l'alta tensione può causare lesioni personali gravi o mortali.
- Non utilizzare il cavo di ricarica se presenta parti danneggiate. Un cavo di carica danneggiato o non funzionante può essere riparato solo da un'officina - si consiglia un riparatore autorizzato Volvo.
- Posizionare il cavo di ricarica in modo da non correre il rischio che sia schiacciato da altre auto, calpestato o il rischio di inciamparci, con conseguenti danni o lesioni personali.
- Scollegare il modulo di ricarica dalla presa a muro prima di pulirlo.
- Non collegare mai il cavo di ricarica a un cavo di prolunga o scatola di derivazione.
- Non utilizzare uno o più adattatori fra cavo di ricarica e presa elettrica.
- Non collegare uno o più adattatori di nessun tipo fra cavo di ricarica e auto.
- Non utilizzare un timer esterno fra cavo di ricarica e presa elettrica.

Vedere anche le istruzioni del produttore per l'utilizzo del cavo di ricarica e dei relativi componenti.

## Avvio della ricarica

Collegare il cavo di ricarica a una presa da 230 V<sup>[2]</sup>. Aprire lo sportello di ricarica. Spegnerne sempre l'automobile prima di iniziare la ricarica. Rimuovere il coperchio protettivo del terminale di ricarica e inserire a fondo il terminale nell'ingresso dell'automobile.

Il terminale del cavo di ricarica si blocca e la ricarica si avvia entro 5 secondi.

### **Nota**

Maggiori informazioni su come avviare la ricarica sono fornite nella sezione Ricarica dell'auto ibrida.

### **Importante**

Se il fusibile nella presa a parete ha una capacità di corrente non sufficiente, esso potrebbe intervenire in occasione della ricarica dell'auto. Contattare un elettricista abilitato per l'esame di ulteriori interventi.

### **Attenzione**

- La batteria ibrida deve essere ricaricata esclusivamente con la corrente massima consentita o altra corrente inferiore ai sensi delle raccomandazioni locali e nazionali per la ricarica di batterie ibride tramite prese a muro/spine.
- La carica della batteria ibrida può avere luogo solo da prese a muro approvate con messa a terra di protezione.
- Evitare di usare prese di rete visibilmente usurate, difettose o danneggiate a causa del rischio d'incendio e/o lesioni personali.

 **Importante**

Non collegare mai il cavo di ricarica se sussiste il rischio di temporali o fulmini.

## Termine della ricarica

Terminare la ricarica sbloccando l'auto; scollegare il cavo di ricarica prima dell'ingresso di ricarica dell'auto e poi dalla presa 230 V<sup>[2]</sup>.

 **Nota**

Maggiori informazioni su come terminare la ricarica sono fornite nella sezione Interruzione della ricarica dell'auto ibrida.

 **Importante**

L'auto deve essere sbloccata prima di scollegare il cavo di ricarica dall'ingresso di ricarica dell'auto. L'operazione deve essere eseguita anche se le portiere dell'automobile sono già sbloccate.

Se non si sblocca l'automobile, il cavo di ricarica o il sistema potrebbero danneggiarsi.

 **Importante**

- Non scollegare mai il cavo di ricarica dalla presa a muro durante la ricarica – sussiste il rischio di danneggiare la presa a muro.
- Per evitare danni all'impianto e un'interruzione anomala della ricarica, è necessario scollegare il cavo di ricarica dall'ingresso di ricarica dell'auto prima di scollegarlo dalla presa a muro.

## Fusibile

La ricarica di un'auto ibrida tramite presa a muro comporta un carico elevato sul fusibile.

 **Importante**

Accertarsi che il fusibile della presa a muro possa gestire l'intensità di corrente prevista per il cavo di ricarica.

In genere, a un circuito protetto da un fusibile sono collegate diverse utenze da 230 V, quindi allo stesso fusibile possono essere collegate altre utenze (lampade, aspirapolvere, trapano ecc.).

 **Importante**

Controllare che la capacità di corrente della presa da 230 V sia sufficiente per la ricarica di veicoli elettrici. In caso di dubbi, far controllare la presa da un tecnico.

<sup>[1]</sup> Il cavo di ricarica coordinato può essere optional su alcuni mercati.

<sup>[2]</sup> La tensione erogata dalla presa può variare a seconda del mercato.

---

## 12.12.1.8. Ricarica dell'auto ibrida

Caricare l'auto tramite una stazione di ricarica domestica o pubblica<sup>[1]</sup>.

### Avvio della ricarica

- 1 Staccare il cavo di ricarica dalla presa di custodia della stazione di ricarica o prendere il proprio cavo di ricarica.
- 2 Collegare il cavo di ricarica alla stazione di ricarica. Se la stazione di ricarica è dotata di cavo di ricarica fisso, passare al punto 3.

 **Importante**

Evitare di collegare il cavo di ricarica quando sussiste il rischio di temporali e fulmini.



Spingere sulla parte posteriore dello sportello per aprire lo sportello di ricarica<sup>[2]</sup>.



Rimuovere il coperchio protettivo del terminale di ricarica e inserire a fondo il terminale nell'ingresso di ricarica dell'auto.

**! Importante**

Per evitare danni alla vernice, ad esempio in caso di vento forte, installare il coperchio protettivo dell'impugnatura di ricarica in modo che non urti l'automobile.

5 Il terminale del cavo di ricarica si blocca e la ricarica si avvia entro 5 secondi.

➤ Quando la ricarica si avvia, il LED nell'ingresso di ricarica lampeggia con luce verde.

Il display del conducente indica il tempo di ricarica rimanente calcolato o se la ricarica non funziona correttamente.

Durante la ricarica, la condensa prodotta dal climatizzatore potrebbe gocciolare sotto l'automobile. Questo fenomeno del tutto normale è dovuto al raffreddamento della batteria ibrida.

**! Attenzione**

- Non lasciare bambini incustoditi nelle vicinanze del cavo di ricarica quando è collegato.
- Il cavo di ricarica è attraversato dall'alta tensione. Il contatto con l'alta tensione può causare lesioni personali gravi o mortali.
- Non utilizzare il cavo di ricarica se presenta parti danneggiate. Un cavo di carica danneggiato o non funzionante può essere riparato solo da un'officina - si consiglia un riparatore autorizzato Volvo.
- Posizionare il cavo di ricarica in modo da non correre il rischio che sia schiacciato da altre auto, calpestato o il rischio di inciamparci, con conseguenti danni o lesioni personali.
- Non collegare uno o più adattatori di nessun tipo fra cavo di ricarica e auto.

Vedere anche le istruzioni del produttore per l'utilizzo del cavo di ricarica e dei relativi componenti.

**! Importante**

Non lavare l'auto quando il cavo di ricarica è collegato o quando lo sportello di ricarica è aperto.

**Etichetta sul lato interno dello sportello di ricarica.**



L'identificatore a norma CEN EN 17186 si trova all'interno dello sportello di ricarica.

Il contenuto di questo manuale rappresenta lo stato del manuale d'uso al momento della stampa e potrebbe non essere completamente valido in futuro. Per ulteriori informazioni, consulta la prima pagina per la nota completa di esclusione di responsabilità.



[1] Concerne la ricarica con cavo di ricarica mode 3 o da una stazione di ricarica con cavo di ricarica fisso.

[2] La figura è schematica – i dettagli possono differire a seconda del modello.

## 12.12.1.9. Interruzione della ricarica della batteria ibrida

Interrompere la ricarica [1] sbloccando l'auto, scollegare il cavo di ricarica dall'ingresso di ricarica dell'auto e poi dalla stazione di ricarica.

- 1 Sbloccare l'auto [2]. La ricarica si interrompe e il terminale bloccato del cavo di ricarica si sgancia/sblocca.

### ! Importante

Iniziare sempre interrompendo la ricarica e procedere scollegando il cavo di ricarica prima dall'ingresso di ricarica dell'auto e poi dalla stazione di ricarica.

2

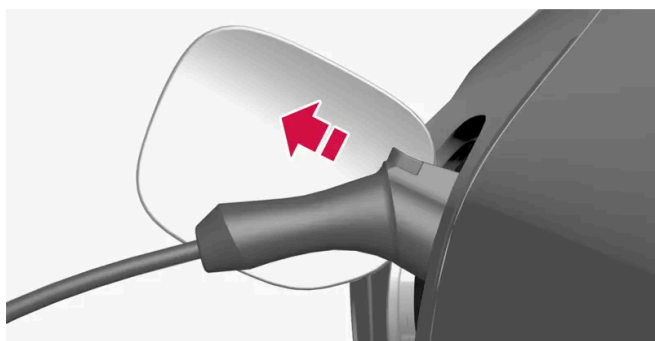

Scollegare il cavo di ricarica dall'ingresso di ricarica dell'automobile e chiudere lo sportello.

- 3 Staccare il cavo di ricarica dalla stazione di ricarica o rimettere a posto il cavo di ricarica nella presa di custodia della stazione di ricarica.

### ! Importante

Sbloccare sempre l'auto in modo che la ricarica venga interrotta prima di scollegare il cavo di ricarica. Per evitare danni all'impianto e un'interruzione anomala della ricarica, è necessario scollegare il cavo di ricarica dall'ingresso di ricarica dell'auto prima di scollegarlo dalla stazione di ricarica.

## Blocco automatico del cavo di ricarica

Se non viene staccato dall'ingresso di ricarica, il cavo di ricarica si riblocca in automatico un po' di tempo dopo lo sbloccaggio.

<sup>[1]</sup> Concerne la ricarica con cavo di ricarica mode 3 o da una stazione di ricarica con cavo di ricarica fisso.

<sup>[2]</sup> Lo sbloccaggio per terminare la ricarica deve essere effettuato a prescindere se l'auto sia bloccata o sbloccata.

## 12.12.1.10. Tempo di ricarica

I seguenti tempi di ricarica sono indicativi e validi quando la ricarica non è influenzata da climatizzazione o altri carichi. In caso di tempo di ricarica significativamente maggiore bisogna far controllare l'auto.

### Tempo di ricarica (ricarica monofase)

Tempi di ricarica per la ricarica con 200–240 V		
Intensità di corrente (A) <sup>[1]</sup>	Potenza di ricarica (kW) <sup>[2]</sup>	Tempo di ricarica (ore)
6	1,3	13
10	2,2	8
13	2,9	6
16	3,6	5

Tempi di ricarica per la ricarica con 100–120 V		
Intensità di corrente (A) <sup>[1]</sup>	Potenza di ricarica (kW)	Tempo di ricarica (ore)
6	0,7	24
10	1,1	14
16	1,8	10

### Tempo di ricarica (ricarica bifase)

Tempi di ricarica per la ricarica con 200–240 V		
Intensità di corrente (A) <sup>[1]</sup>	Potenza di ricarica (kW) <sup>[3]</sup>	Tempo di ricarica (ore)
6	2,4	7
10	4	4
16	6,4	3

#### Nota

- La potenza e il tempo di ricarica variano in base al livello di tensione e ai carichi eventualmente collegati allo stesso circuito.
- Con la ricarica monofase l'auto può raggiungere max 3,6 kW.
- Con la ricarica bifase l'auto può raggiungere max 6,4 kW.

**i Nota**

Nei climi molto freddi o caldi, essendo parte della corrente utilizzata per riscaldare/raffreddare la batteria ibrida, il tempo di ricarica aumenta. In queste condizioni viene utilizzata una parte della corrente di ricarica per il riscaldatore di parcheggio eventualmente attivo.

[1] La corrente di ricarica massima può variare a seconda del mercato.

[2] La potenza di ricarica massima che l'auto può ricevere è 3,6 kW.

[3] La potenza di ricarica massima che l'auto può ricevere è 6,4 kW.

## 12.12.2. Alimentazione

L'auto combina un motore termico che aziona le ruote anteriori e un motore elettrico che aziona le ruote posteriori.

### Due alimentazioni

A seconda della modalità di guida selezionata dal conducente e dell'energia elettrica disponibile, l'automobile può utilizzare entrambe le alimentazioni separatamente o in parallelo.

Sia il motore a scoppio che quello elettrico possono azionare direttamente le ruote. Un sistema di comando avanzato coordina le caratteristiche delle due alimentazioni assicurando la massima economia di guida.

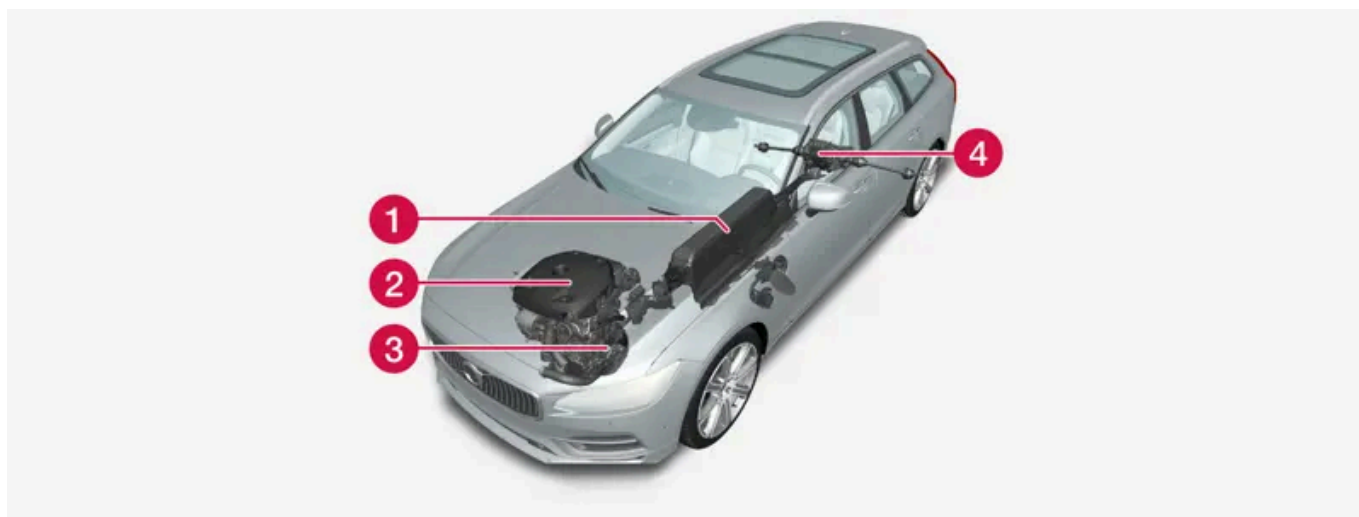

**1** Batteria ibrida - La funzione della batteria ibrida è di accumulare energia. Riceve energia tramite ricarica dalla rete elettrica, frenata rigenerativa o alternatore ad alta tensione. Fornisce energia per l'alimentazione elettrica nonché per azionare temporaneamente il climatizzatore elettrico per il preconditionamento dell'abitacolo.

**2** Motore a scoppio - Il motore a scoppio si accende quando il livello energetico della batteria ibrida è insufficiente per la potenza motore richiesta dal conducente.

**3** Alternatore ad alta tensione<sup>[1]</sup> - Ricarica la batteria ibrida. Motorino di avviamento del motore a scoppio. Può fornire energia elettrica supplementare al motore a scoppio.

- 4 Motore elettrico - Aziona l'automobile con alimentazione elettrica. All'occorrenza, aumenta la coppia e la potenza in sede di accelerazione. Consente la funzione trazione integrale elettrica. Recupera l'energia frenante e la trasforma in energia elettrica.

[1] CISG (Crank Integrated Starter Generator) - motorino di avviamento - alternatore ad alta tensione integrati.

---

## 12.12.3. Utilizzo della batteria

Gestire il grado di ricarica durante la guida mediante **Hold** e **Carica**.

**Hold** e **Carica** sono disponibili in tutte le modalità di guida. Le funzioni si disattivano quando si attiva la modalità di guida **Pure**.

### Hold



Quando **Hold** è attivata, la carica nella batteria ibrida viene mantenuta per poter essere utilizzata in una circostanza successiva, per es. nella guida urbana.

L'automobile funziona come per la normale alimentazione ibrida con batteria scarica, quindi oltre a recuperare l'energia generata in frenata, ad esempio, accende più spesso il motore a scoppio per mantenere la ricarica della batteria.

#### Nota

Il livello della batteria può essere influenzato dall'uso di **Hold** se, ad esempio, l'automobile è molto carica, ha delle attrezzature attaccate al gancio di traino o sta percorrendo una lunga salita.

### Carica



Quando **Carica** è attivata, la batteria ibrida viene ricaricata tramite il motore termico per ottenere un'autonomia elettrica maggiore in una circostanza successiva.

## Attivare Hold o Carica

Attivare dal display centrale.

- 1 Premere .
- 2 Selezionare **Guida**.

### 3 Attivare la funzione desiderata vicino a **Utilizzo della batteria**.



In modalità di guida **Hybrid** con l'utilizzo della batteria impostato su **Automatico**, si può ricorrere alla distribuzione intelligente dell'energia tramite Google Maps per garantire la migliore efficienza energetica possibile per tutto il tratto da percorrere.

## 12.12.4. Modalità di guida

Scegliere la modalità di guida in base alla situazione di utilizzo.

### Modalità di guida selezionabili

Sono disponibili quattro modalità di guida selezionabili: **Hybrid**, **Pure**, **Power<sup>[1]</sup>** e **Constant AWD\***.

Le varie modalità di guida sono adattate per offrire caratteristiche di guida ottimali per quanto concerne:

- sterzo
- motore/cambio/trazione integrale
- freni
- ammortizzatori
- display del conducente
- impostazioni climatizzatore.

#### **Attenzione**

Non lasciare l'automobile in un locale con ventilazione insufficiente quando è attivata la modalità di guida e il motore a scoppio è spento. In caso di ridotto livello energetico della batteria ibrida, il motore si accende automaticamente e i gas di scarico possono provocare lesioni gravi a persone e animali.

#### Indicazione sul display del conducente

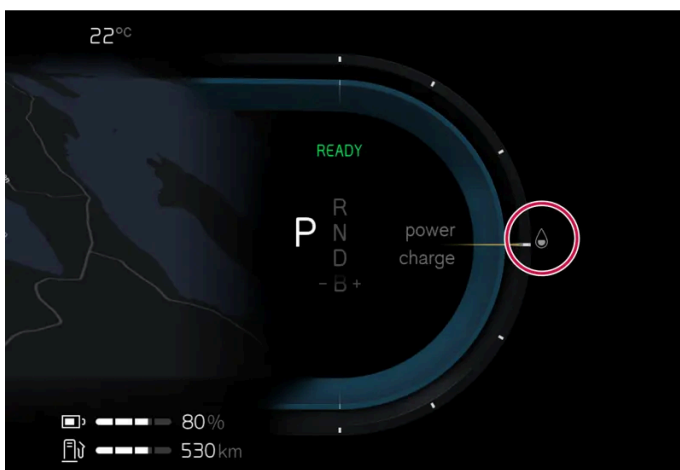

Sul display del conducente viene indicata la modalità di guida selezionata.

## Hybrid

All'accensione, l'automobile è in modalità **Hybrid**. Il sistema di comando utilizza sia il motore elettrico che il motore termico, separatamente o in parallelo, e adatta l'utilizzo in termini di prestazioni, consumo di carburante e comfort. L'utilizzo esclusivo del motore elettrico dipende dal livello energetico della batteria ibrida e, ad esempio, dalla necessità di riscaldare o raffreddare l'abitacolo. Il motore termico si avvia quando la potenza erogata supera la capacità della batteria ibrida. In posizione **Ibrido**, la capacità viene adattata fra l'altro in base a livello di ricarica della batteria ibrida e velocità dell'auto.

Volvo raccomanda di usare la modalità **Hybrid** per la guida di tutti i giorni.

### Raccomandazioni per la guida in modalità Hybrid

- all'occorrenza viene inserita in automatico la trazione integrale
- con un basso grado di ricarica della batteria ibrida il motore termico si avvia più spesso. Caricare l'auto o attivare la funzione **Carica in Utilizzo della batteria** sul display centrale per guidare esclusivamente con la propulsione elettrica.
- con grado di ricarica alto l'auto può essere guidata esclusivamente con la propulsione elettrica. Il motore termico si avvia quando il livello energetico della batteria non è sufficiente per la potenza motore richiesta dal conducente con il pedale dell'acceleratore.
- con una leggera pressione sul pedale freno viene rigenerata energia per la batteria ibrida.

## Pure

In modalità **Pure** l'utilizzo del motore elettrico è prioritario. La modalità di guida è disponibile quando la batteria ibrida ha un livello di ricarica sufficientemente alto. Se il livello di ricarica nella batteria è troppo basso, le caratteristiche dell'auto vengono adattate per contenere il più possibile il consumo energetico.

Volvo raccomanda di usare la modalità **Pure** per la guida di tutti i giorni.

### Raccomandazioni per la guida in modalità Pure

- la potenza di alcune impostazioni del climatizzatore viene adattata
- sui fondi sdruciolevoli può essere consentito uno slittamento leggermente maggiore prima che sia attivata la trazione integrale

La modalità **Pure** è disponibile fintantoché il grado di ricarica e la potenza della batteria ibrida (che possono essere influenzati dalla temperatura) sono sufficientemente alti. In caso di avviamento del motore termico, la modalità di guida passa automaticamente a **Hybrid** finché non sono soddisfatte nuovamente le condizioni per selezionare la modalità **Pure**.

Il motore termico si avvia:

- quando l'auto viene avviata; per la depurazione ottimale dei gas di scarico dovrebbe rimanere in moto per alcuni minuti.
- se il grado di ricarica della batteria è troppo basso
- se il conducente preme a fondo il pedale dell'acceleratore

La modalità **Pure** non è disponibile:

- se il grado di ricarica della batteria è troppo basso
- se la velocità è maggiore di 140 km/h (87 mph) (non vale nella guida in discesa e in situazioni simili)

**Il contenuto di questo manuale rappresenta lo stato del manuale d'uso al momento della stampa e potrebbe non essere completamente valido in futuro. Per ulteriori informazioni, consulta la prima pagina per la nota completa di esclusione di responsabilità.**

- in caso di limitazioni di sistemi/componenti ad esempio bassa temperatura esterna.

**i** Nota

Il motore termico può essere avviato temporaneamente in determinate situazioni di guida quando è usata la modalità di guida **Pure**. Ciò per assicurare alle ruote la coppia necessaria in situazioni di guida che richiedono un carico maggiore, per es. in sede di sorpasso con rimorchio o in salita.

**i** Nota

Siccome non viene emesso alcun rumore del motore quando l'auto è spinta solo dal motore elettrico, si attiva un suono artificiale di sottofondo udibile esternamente alle basse velocità e all'innesto della retromarcia. Questo suono di avvertimento è emesso affinché gli altri utenti della strada, come bambini, pedoni, ciclisti e animali, possano percepire più facilmente la presenza dell'auto e non rischiare di essere investiti.

## Power<sup>[2]</sup>

La modalità **Power** adatta la potenza combinata di motore elettrico e motore termico per offrire il livello più alto possibile in termini di prestazioni e risposta in accelerazione. I passaggi di marcia diventano più rapidi e precisi e il cambio attribuisce la priorità alle marce con trazione maggiore. La risposta dello sterzo è più rapida e le sospensioni sono più rigide.

Volvo raccomanda la modalità **Power** quando è desiderato un comportamento più sportivo e una risposta più rapida in accelerazione.

### Raccomandazioni per la guida in modalità Power

- il consumo di carburante può aumentare.

## Constant AWD \*

La modalità di guida **Constant AWD** migliora la motricità dell'auto con trazione integrale avanzata. La distribuzione adattata della coppia fra asse anteriore e posteriore assicura buona motricità, stabilità e aderenza.

Volvo raccomanda di utilizzare **Constant AWD** sui fondi sdruciolevoli, nella guida con rimorchio pesante o in caso di traino.

\* Optional/accessorio.

<sup>[1]</sup> La modalità **Power** è disponibile anche nella versione **Polestar** \*

<sup>[2]</sup> La modalità di guida vale solo per le auto con potenza massima maggiore di 300 kW.

---

## 12.12.5. Generalità sulla propulsione elettrica

L'auto è dotata di una batteria ibrida ricaricabile del tipo litio-ione. L'automobile è azionata dal motore elettrico prevalentemente a bassa velocità e da quello a benzina ad alta velocità o nella guida più dinamica.

## Ricarica della batteria ibrida



La batteria ibrida viene ricaricata tramite cavo di ricarica ma può ricevere carica durante le frenate leggere e la frenata motore con il cambio in posizione B. La batteria ibrida può essere ricaricata anche con il motore a combustione dell'automobile. La batteria di avviamento dell'auto riceve carica in occasione della ricarica della batteria ibrida.

Il tempo richiesto per la ricarica della batteria ibrida dipende dall'intensità della corrente di ricarica utilizzata.

## Durante la guida

Il display del conducente visualizza informazioni di ricarica, modalità di guida selezionata, autonomia fino a esaurimento batteria e grado di ricarica della batteria ibrida (in % solo con ricarica collegata).

Durante la guida è possibile impostare diverse modalità di guida, ad esempio propulsione elettrica esclusiva o, per una maggiore potenza, sia il propulsore a benzina che il propulsore elettrico. L'automobile calcola una combinazione di manovrabilità, esperienza di guida, impatto ambientale ed economia di carburante per la modalità di guida selezionata.

## Impatto della temperatura

La batteria ibrida e il sistema di propulsione elettrico associato nonché il motore a benzina e relativo sistema di propulsione funzionano meglio quando sono alla corretta temperatura operativa.

Se la temperatura della batteria ibrida è inferiore a  $-10^{\circ}\text{C}$  ( $14^{\circ}\text{F}$ ) o superiore a  $40^{\circ}\text{C}$  ( $104^{\circ}\text{F}$ ), alcune funzioni dell'auto potrebbero modificarsi o disattivarsi in quanto la capacità della batteria ibrida diminuisce al di fuori di questo intervallo.

La propulsione elettrica non è possibile se la temperatura della batteria è troppo bassa o alta.

## Informazioni importanti

### Nota

La capacità della batteria ibrida si riduce leggermente con l'invecchiamento e l'uso e ciò può comportare un aumento del ricorso al motore a benzina e quindi ad un aumento del consumo di carburante.



 **Attenzione**

La ricarica dell'auto può avere impatto sul funzionamento di un pacemaker impiantato o altro dispositivo medico. Si raccomanda alle persone con pacemaker impiantato di consultarsi con un medico prima di iniziare la ricarica.

 **Attenzione**

La sostituzione della batteria ibrida deve essere effettuata presso un riparatore. Si raccomanda un riparatore autorizzato Volvo.

#### Rumore esterno del motore

 **Nota**

Siccome non viene emesso alcun rumore del motore quando l'auto è spinta solo dal motore elettrico, si attiva un suono artificiale di sottofondo udibile esternamente alle basse velocità e all'innesto della retromarcia. Questo suono di avvertimento è emesso affinché gli altri utenti della strada, come bambini, pedoni, ciclisti e animali, possano percepire più facilmente la presenza dell'auto e non rischiare di essere investiti.

## Alta tensione



 **Attenzione**

Numerosi componenti dell'automobile sono alimentati da un'alta tensione che può essere pericolosa in caso di interventi errati. Tali componenti e tutti i cavi arancioni possono essere movimentati esclusivamente da personale autorizzato.

Non toccare nulla se non esplicitamente indicato nel manuale del proprietario.

## 12.12.6. Disimpegno manuale del cavo di ricarica in caso chiave non funzionante

In caso di problemi con la chiave, la ricarica può essere terminata con lo stelo amovibile della chiave.

- 1 Sbloccare l'auto con lo stelo della chiave. Leggere attentamente l'articolo sul blocco e lo sblocco dell'auto con lo stelo amovibile della chiave e seguire le istruzioni per sbloccare l'auto.

2 All'apertura della portiera dopo lo sblocco dell'auto con lo stelo chiave, si attiva l'antifurto. Leggere attentamente l'articolo sull'attivazione e la disattivazione dell'antifurto e seguire le istruzioni per disattivare l'antifurto.



Premere il pulsante della chiusura centralizzata come da illustrazione.

➤ Staccare il cavo di ricarica. In caso di problemi, ripetere i passaggi da 2 a 3.

## 12.12.7. Simboli e messaggi sul display del conducente concernenti la trazione ibrida

Il display del conducente può visualizzare una serie di simboli e messaggi relativi alla propulsione ibrida. Possono essere visualizzati anche insieme ai simboli di controllo e allarme generici e scompaiono quando il problema è risolto.

Simbolo	Messaggio	Funzione
	Recarsi in officina guasto di carica batteria 12 V assistenza urgente	Guasto della batteria 12 V. Contattare un riparatore <sup>[1]</sup> per il controllo della batteria il prima possibile.
	Fermarsi in sicurezza Guasto critico della carica della batteria 12 V	Guasto della batteria 12 V. Arrestare l'auto il prima possibile e contattare un riparatore <sup>[1]</sup> per il controllo della batteria.
	Guasto fusibile batteria 12 V Richiedere assistenza	Guasto della batteria 12 V. Contattare un riparatore <sup>[1]</sup> per il controllo della funzione il prima possibile.
	Fermarsi in sicurezza Batteria HV surriscaldata	Sembra che la temperatura della batteria ibrida aumenti in modo anomalo. Fermare l'automobile e spegnere il motore. Attendere almeno 5 minuti prima di continuare la marcia. Prima di continuare la marcia, rivolgersi a un riparatore <sup>[1]</sup> oppure controllare dall'esterno che tutto sembri normale.
	Prestazioni ridotte Velocità max veicolo limitata	La batteria ibrida non è sufficientemente carica per consentire velocità elevate. Ricaricare la batteria al più presto.
	Sistema propulsione Comportamento anomalo a bassa velocità Automobile utilizzabile	L'impianto ibrido non funziona correttamente. Rivolgersi al più presto a un riparatore <sup>[1]</sup> per un controllo della funzione.
	Rimuovi cavo di carica prima dell'avvio	È visualizzato quando il conducente tenta di avviare l'automobile con il cavo di ricarica collegato. Scollegare il cavo di ricarica e chiudere lo sportello di ricarica.

[1] Si raccomanda un riparatore autorizzato Volvo.

---

## 12.12.8. Disattivare la ricarica programmata

La ricarica programmata può essere disattivata collegando e scollegando il cavo di ricarica.

In caso di ricarica con corrente alternata è possibile programmare la ricarica e impostare i tempi di inizio e fine ricarica. La programmazione viene poi ripetuta in automatico allo stesso orario ogni giorno. Leggere come procedere nella sezione dedicata.

È possibile disattivare la programmazione come segue:

- 1 Collegare il cavo di ricarica all'auto - la spia LED presso l'ingresso di ricarica dell'auto si accende in blu se l'auto è configurata per la ricarica ai sensi del programma impostato.
  - 2 Scollegare il cavo e ricollegarlo subito (entro 3 secondi).
- La spia LED presso l'ingresso di ricarica dell'auto lampeggia/si accende in verde e l'auto viene caricata. Ora la ricarica programmata è disattivata. Per riattivarla, seguire le relative istruzioni.

---

## 12.12.9. Raccomandazioni per la batteria ibrida

Alcune condizioni di utilizzo possono arrecare danni alla batteria ibrida che ne accorciano la vita utile. Le raccomandazioni sono concepite per prolungare la vita utile della batteria ibrida e ottimizzarne le prestazioni propulsive.

### Parcheggio a lungo termine

Il grado di ricarica raccomandato per il parcheggio a lungo termine (più di 3 mesi) è del 25-50%.

Controllare regolarmente il grado di carica sul display del conducente.

- Se il grado di ricarica è più alto, guidare l'auto finché non sia raggiunto il livello raccomandato.
- Se il grado di ricarica è più basso, ricaricare l'auto al grado di ricarica raccomandato.

### Grado di ricarica basso

 **Importante**

La batteria ibrida può subire gravi danni se non viene ricaricata dopo che si è scaricata completamente.

## Parcheggio in clima caldo

### ! Importante

Evitare di esporre l'auto a temperature estreme. Per evitare gravi danni alla batteria, non parcheggiare più a lungo di un giorno se la temperatura può arrivare a circa 55°C (131°F).

### i Nota

Per ridurre al minimo il rischio di danni alla batteria, custodire l'auto al fresco ed evitare temperature estreme in caso di rimessa prolungata. Scegliere un luogo di rimessa al coperto o all'ombra, a seconda di dove possa essere assicurata la temperatura più bassa, soprattutto nei climi caldi.

## 12.12.10. Autonomia

L'autonomia dell'auto con la trazione elettrica dipende da molteplici fattori. I presupposti per una notevole autonomia variano in base alle circostanze e alle condizioni di guida dell'automobile.

Il valore certificato per l'autonomia dell'automobile non deve essere considerato un'autonomia prevista. Il valore certificato è destinato in primo luogo al confronto di diverse automobili applicando specifici cicli di test.

### Autonomia sul display del conducente

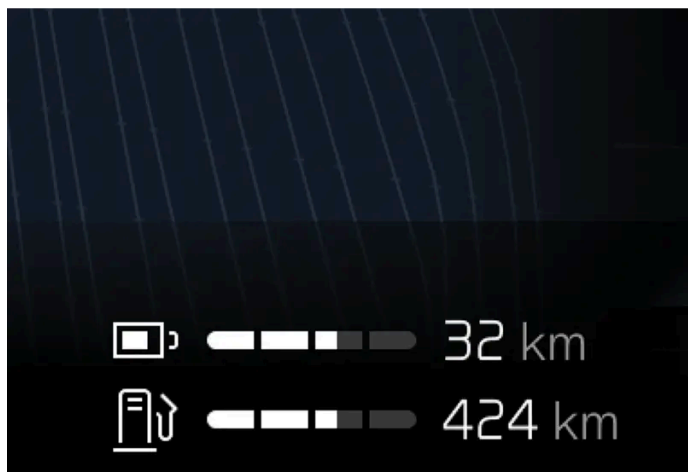

L'autonomia stimata viene visualizzata sul display del conducente.

Alla consegna dalla fabbrica, l'autonomia dell'auto è basata sul valore certificato. Dopo un certo periodo di guida dell'automobile, l'autonomia si basa su uno schema di guida storico.

#### Fattori che influenzano l'autonomia

Oltre ai dati di bordo storici, altri fattori influenzano l'autonomia. La massima autonomia si ottiene in condizioni particolarmente favorevoli, quando tutti i fattori hanno un impatto positivo.

Esempi di fattori che influenzano l'autonomia:

- velocità
- Impostazioni climatizzatore
- topografia
- Precondizionamento
- pneumatici e relativa pressione
- traffico
- temperatura e condizioni meteorologiche
- condizioni della strada.

## Autonomia basata su velocità e temperatura esterna

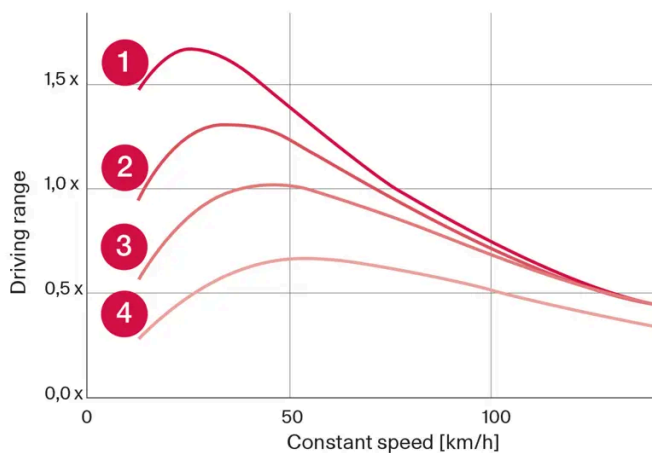

- 1 Temperatura esterna di 20°C (68°F) e climatizzatore spento.
- 2 Temperatura esterna di 20°C (68°F) e climatizzatore acceso.
- 3 Temperatura esterna di 35°C (95°F) e climatizzatore acceso.
- 4 Temperatura esterna di -10°C (14°F) e climatizzatore acceso.

Il grafico mostra la relazione approssimativa fra velocità costante e autonomia.

Il grafico mostra che una velocità più bassa dà una maggiore autonomia. Anche la temperatura esterna influenza l'autonomia: temperature ambiente molto basse o molto alte abbassano l'autonomia.

Le linee 1 e 2 mostrano la differenza approssimativa di autonomia influenzata dalle funzioni del climatizzatore. La disattivazione del climatizzatore offre vantaggi di autonomia.

---

## 12.12.11. Guida economica

Per ottenere la massima autonomia possibile, è opportuno che il conducente programmi la guida e adatti lo stile di guida e la velocità a ogni situazione.

### Prima di mettersi in marcia

Il contenuto di questo manuale rappresenta lo stato del manuale d'uso al momento della stampa e potrebbe non essere completamente valido in futuro. Per ulteriori informazioni, consulta la prima pagina per la nota completa di esclusione di responsabilità.

- Se possibile, preconditionare l'automobile prima di mettersi alla guida mediante il cavo collegato alla rete elettrica.
- Se il preconditionamento non è possibile quando fuori fa freddo, usare in primo luogo il riscaldamento elettrico di sedile e volante. Evitare di riscaldare l'abitacolo, in quanto ciò assorbe energia dalla batteria ibrida.
- Il tipo di pneumatici e la relativa pressione possono influenzare il consumo energetico. Per informazioni sui pneumatici adatti, rivolgersi a un concessionario autorizzato Volvo.
- Togliere dall'automobile gli oggetti inutili - maggiore è il carico, maggiore è il consumo.

## Durante la guida

- Attivare la modalità di guida **Pure**.
- Attivare la funzione **Hold** per procedere a velocità superiori quando la percorrenza è superiore all'autonomia dell'alimentazione elettrica. Avendo selezionato una destinazione nel sistema di navigazione, ciò avverrà in automatico.
- Se possibile, non utilizzare la funzione **Carica** per ricaricare la batteria ibrida.
- Guidare a velocità costante e anticipando gli ostacoli per ridurre al minimo le frenate.
- Quando si frena, premere dolcemente il pedale del freno; in tal modo si ricarica la batteria ibrida.
- Una velocità elevata aumenta il consumo energetico a causa della maggiore resistenza all'aria.
- Ridurre il più possibile il riscaldamento elettrico abbassando la temperatura a bordo a un livello prossimo a quello della temperatura esterna e ridurre il riscaldamento elettrico di finestrini e specchi nonché l'impiego di altre utenze.
- Evitare di guidare con i finestrini aperti.
- Non tenere ferma l'automobile in salita premendo il pedale dell'acceleratore. Attivare invece il freno ad automobile ferma.
- In caso di marcia breve dopo il preconditionamento, spegnere se possibile il climatizzatore.

## Dopo la guida

- Se possibile, parcheggiare in un garage climatizzato con colonnine di ricarica.

---

## 12.12.12. Riciclaggio delle batterie

Le batterie esauste devono essere riciclate in modo ecocompatibile.

Consultare un riparatore in caso di dubbi in merito allo smaltimento dei materiali di scarto. Si raccomanda un riparatore autorizzato Volvo. La batteria ibrida deve essere trattata solo da personale di officina autorizzato.

---

## 12.12.13. Batteria ibrida

La batteria ibrida alimenta il motore elettrico dell'auto e viene caricata tramite l'ingresso di ricarica dell'auto.

Oltre che per la trazione elettrica, la batteria ibrida è usata per avviare il motore termico. Pertanto, l'auto non può essere avviata se la batteria per un qualsiasi motivo dovesse essere completamente scarica. Per caricare la batteria ibrida è necessario anche che la batteria 12 V più piccola dell'auto sia sufficientemente carica per attivare il sistema elettrico dell'auto e avviare la ricarica.

**Il contenuto di questo manuale rappresenta lo stato del manuale d'uso al momento della stampa e potrebbe non essere completamente valido in futuro. Per ulteriori informazioni, consulta la prima pagina per la nota completa di esclusione di responsabilità.**

 **Attenzione**

La sostituzione della batteria ibrida deve sempre essere affidata a un riparatore. Si raccomanda un riparatore autorizzato Volvo.

## Vita utile e capacità della batteria ibrida

La capacità della batteria ibrida diminuisce con gli anni e l'uso, e ciò può comportare un ricorso più frequente del motore termico e, conseguentemente, maggiori consumi di carburante nonché un'autonomia ridotta con la propulsione elettrica.

## Liquido refrigerante

L'impianto di raffreddamento della batteria ibrida presenta un serbatoio di espansione separato.

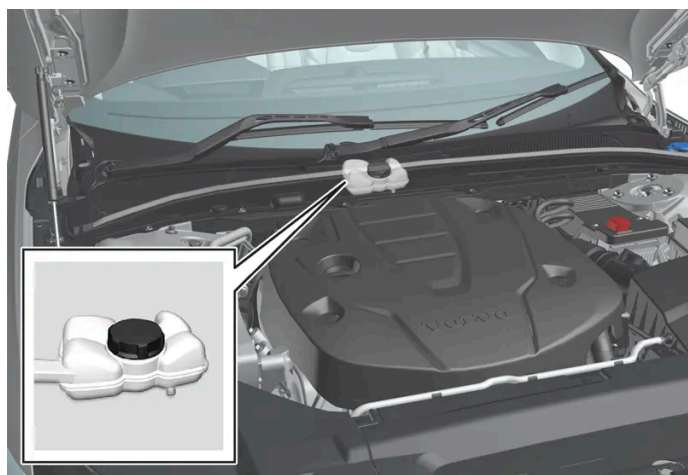

 **Importante**

Il rabbocco del liquido refrigerante della batteria ibrida deve sempre essere affidato a un riparatore. Si raccomanda un riparatore autorizzato Volvo.

## Specifiche per la batteria ibrida

**Tipo:** Ioni di litio

**Quantità totale di energia:** 18,8 kWh

## 12.13. HomeLink

### 12.13.1. HomeLink® \*

Il contenuto di questo manuale rappresenta lo stato del manuale d'uso al momento della stampa e potrebbe non essere completamente valido in futuro. Per ulteriori informazioni, consulta la prima pagina per la nota completa di esclusione di responsabilità.

HomeLink® <sup>[1]</sup> <sup>[2]</sup> è un telecomando programmabile integrato all'impianto elettrico dell'auto. Può comandare fino a tre dispositivi, per es. dispositivi di apertura garage o sistemi antifurto, e sostituirne i telecomandi.

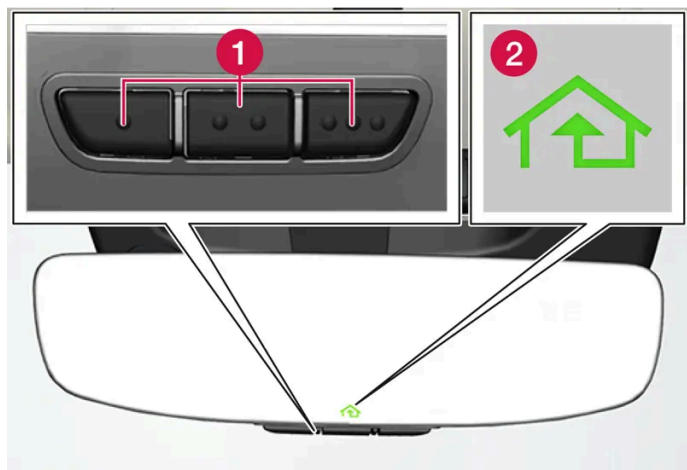

La figura è schematica - la versione può variare.

1 Pulsanti programmabili

2 Spia

HomeLink® è integrato allo specchietto retrovisore interno e consiste di tre pulsanti programmabili e di una spia di segnalazione nel vetro dello specchio.

**i Nota**

Conservare i telecomandi originali per la riprogrammazione futura (per es. in caso di passaggio a un'altra auto o per l'utilizzo in un altro veicolo).

Si raccomanda anche di cancellare la programmazione dei pulsanti quando l'auto deve essere venduta.

## Maggiori informazioni

Visitare [homelink.com](http://homelink.com) o chiamare al numero 00 8000 466 354 65 (o al numero a pagamento +49 6838 907 277) <sup>[3]</sup>.

\* Optional/accessorio.

<sup>[1]</sup> Vale solo in alcuni mercati.

<sup>[2]</sup> HomeLink e l'icona con la casa HomeLink sono marchi di fabbrica registrati di Gentex Corporation.

<sup>[3]</sup> A seconda dell'operatore, il numero verde potrebbe non essere disponibile.

## 12.13.2. Utilizzo di HomeLink® \*

Una volta programmato, HomeLink® <sup>[1]</sup> può essere utilizzato al posto dei singoli telecomandi originali.



Premere il pulsante programmato. Il portone del garage, il cancello, l'antifurto ecc. si attivano (possono trascorrere alcuni secondi). Tenendo premuto il pulsante per più di 20 secondi si avvia la riprogrammazione. La spia di segnalazione è accesa o lampeggia mentre il pulsante viene tenuto premuto. Naturalmente, i telecomandi originali possono essere utilizzati parallelamente a HomeLink®.

 **Nota**

Allo spegnimento del quadro, HomeLink® rimane in funzione per almeno 7 minuti.

 **Nota**

HomeLink® non è disponibile se l'automobile è stata bloccata dall'esterno inserendo l'antifurto\*.

 **Attenzione**

- Se HomeLink® viene utilizzato per azionare un portone o un cancello, assicurarsi che nessuno si trovi nel relativo raggio di movimento.
- Non utilizzare HomeLink® per portoni sprovvisti di arresto di sicurezza con inversione del movimento.

\* Optional/accessorio.

[1] Vale solo in alcuni mercati.

---

## 12.13.3. Programmazione di HomeLink® \*

Programmare HomeLink® [1], resettare la programmazione o riprogrammare singoli pulsanti.

### Programmazione di

- 1 Puntare il telecomando verso il pulsante HomeLink® da programmare, mantenendo una distanza di circa 2-8 cm (circa 1-3") fra telecomando e pulsante. Non coprire la spia di HomeLink®.
- 2 Tenere premuto sia il pulsante sulla chiave telecomando che il pulsante da programmare di HomeLink®.
- 3 Non rilasciare i pulsanti finché la spia non è passata dal lampeggio lento (circa 1 lampeggio al secondo) al lampeggio veloce (circa 10 lampeggi al secondo) oppure alla luce fissa.
  - **Se la spia è accesa con luce fissa:** La programmazione è stata completata. Premere il pulsante programmato 2 volte per attivare.
  - Se la spia lampeggia velocemente:** Il dispositivo da programmare con HomeLink® può presentare una funzione di sicurezza che richiede un'ulteriore operazione.

Provare a premere il pulsante programmato 2 volte per verificare se la programmazione funziona. In caso contrario, procedere come segue.

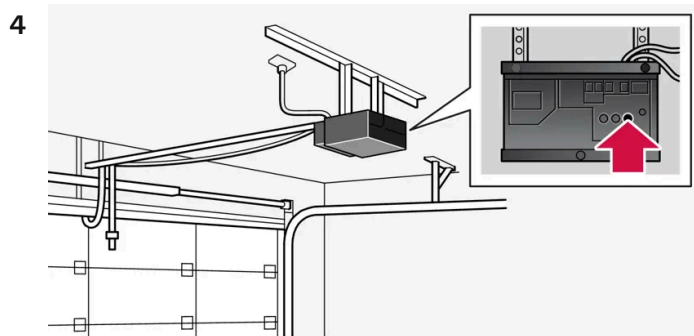

Localizzare il pulsante di apprendimento<sup>[2]</sup> del ricevitore, ad esempio del portone del garage. Solitamente si trova accanto all'attacco dell'antenna sul ricevitore.

5 Premere e rilasciare il pulsante di apprendimento del ricevitore una volta.

La programmazione deve essere completata entro 30 secondi dalla pressione del pulsante.

6 Premere e rilasciare il pulsante da programmare di HomeLink®. Ripetere la sequenza premere/tenere/rilasciare una seconda volta e, per alcuni modelli di ricevitore, anche una terza volta.

➤ La programmazione è terminata.

**i Nota**

Alcuni telecomandi riescono a programmare HomeLink® meglio a una distanza di circa 15–20 cm (circa 6–12 pollici).

## Riprogrammazione di un singolo pulsante

1 Tenere premuto il pulsante desiderato per circa 20 secondi.

2 Quando la spia di HomeLink® inizia a lampeggiare lentamente si può procedere alla normale programmazione.

**i Nota**

Un pulsante da riprogrammare che non viene programmato con un nuovo valore ripristina il valore di programmazione precedente.

## Cancellazione della programmazione dei pulsanti di HomeLink®

È solo possibile ripristinare tutti i pulsanti HomeLink® in una sola volta. I singoli pulsanti possono solamente essere riprogrammati.

1 Tenere premuti i pulsanti esterni di HomeLink® per circa 10 secondi.

> Quando la spia passa dalla luce fissa al lampeggio, i pulsanti sono ripristinati e pronti per essere riprogrammati.

## Problemi durante la programmazione

Visitare [homelink.com](http://homelink.com) o chiamare al numero 00 8000 466 354 65 (o al numero a pagamento +49 6838 907 277)<sup>[3]</sup>.

\* Optional/accessorio.

<sup>[1]</sup> Vale solo in alcuni mercati.

<sup>[2]</sup> La denominazione e il colore del pulsante variano a seconda del produttore.

<sup>[3]</sup> A seconda dell'operatore, il numero verde potrebbe non essere disponibile.

---

## 12.13.4. Omologazione di HomeLink® \*

L'omologazione per HomeLink®<sup>[1]</sup> può essere letta qui in basso.

Paese/Regione	Omologazione
USA e Canada	Questo dispositivo è conforme alla sezione 15 delle norme FCC e alle norme Industry Canada RSS-210. Per l'utilizzo devono essere soddisfatte due condizioni: (1) Questo dispositivo non deve provocare interferenze dannose e (2) questo dispositivo deve resistere a eventuali interferenze esterne, comprese le interferenze che possono provocare un funzionamento indesiderato.
Europa	Gentex Corporation dichiara che HomeLink® modello UAHL5 è conforme alla direttiva apparecchiature radio 2014/53/UE. Bande di frequenza di funzionamento dell'apparecchiatura radio: <ul style="list-style-type: none"><li>• 433,05 MHz-434,79 MHz &lt;10 mW E.R.P.</li><li>• 868,00 MHz-868,60 MHz &lt;25 mW E.R.P.</li><li>• 868,70 MHz-868,20 MHz &lt;25 mW E.R.P.</li><li>• 869,40 MHz-869,65 MHz &lt;25 mW E.R.P.</li><li>• 869,70 MHz-870,00 MHz &lt;25 mW E.R.P.</li></ul> Indirizzo del titolare del certificato: Gentex Corporation, 600 North Centennial Street, Zeeland MI 49464, USA

\* Optional/accessorio.

<sup>[1]</sup> Vale solo in alcuni mercati.

---

## 12.14. Traino e trasporto

## 12.14.1. Traino

Durante il traino, l'auto viene rimorchiata da un altro veicolo per mezzo della fune di traino.

### ! Importante

Non è consentito trainare l'auto in quanto il motore elettrico potrebbe danneggiarsi. L'automobile deve invece essere trasportata in posizione sollevata, con tutte le ruote sulla piattaforma del veicolo di trasporto. Nessuna coppia di ruote deve essere a contatto con la strada.

### In caso di traino di un'altra automobile

Per trainare un'automobile si consuma molta energia. Utilizzare la modalità di guida **Constant AWD**. In questo modo la batteria ibrida riceve carica e le caratteristiche di guida e di tenuta stradale migliorano.

Prima di trainare l'automobile, verificare la velocità massima consentita dalla legge per il traino.

### Avviamento ausiliario

Non è consentito trainare l'automobile per avviarla in quanto il motore elettrico potrebbe danneggiarsi. Se la batteria è scarica e il motore non si accende, utilizzare una batteria ausiliaria.

### ! Importante

Trainando l'automobile per avviarla, si possono danneggiare il motore elettrico e la marmitta catalitica.

## 12.14.2. Installazione e rimozione dell'occhiello di traino

### i Nota

Se l'automobile è dotata di gancio di traino, è sprovvista di attacco posteriore per l'occhiello di traino.

### Installazione dell'occhiello di traino

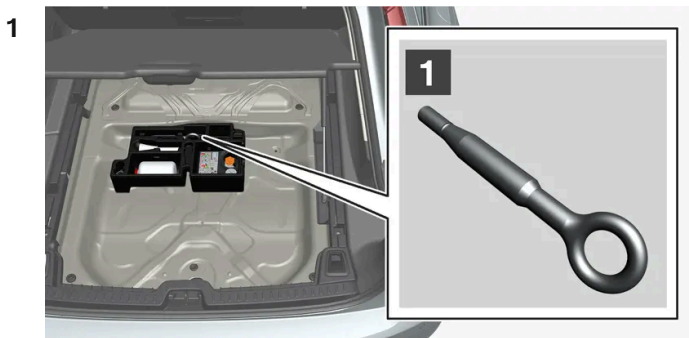

**1**

Estrarre l'occhiello di traino dal blocco in schiuma sotto il pavimento del bagagliaio<sup>[1]</sup>.

**2**

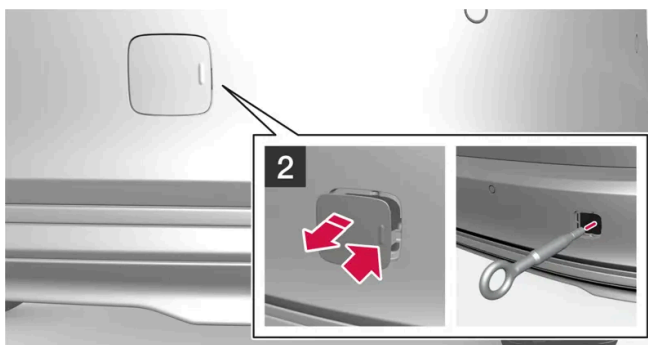

**2**

Rimuovere la copertura, premendo con un dito sul segno e sollevando contemporaneamente il lato/l'angolo opposto.

➤ La copertura ruota intorno al proprio asse, quindi può essere rimossa.

**3** Avvitare a fondo l'occhiello di traino.

Serrare l'occhiello a fondo, ad esempio inserendovi la chiave per i dadi delle ruote\* per fare leva.

**!** **Importante**

È importante avvitare l'occhiello di traino correttamente, fino a battuta.

## Rimozione dell'occhiello di traino

**1** Svitare l'occhiello di traino dopo l'uso e riporlo nel blocco in schiuma.

Infine, rimontare la copertura sul paraurti.

<sup>[1]</sup> La forma e la posizione del blocco in schiuma possono variare a seconda del modello di automobile.

\* Optional/accessorio.

## 12.14.3. Trasporto

Il trasporto prevede lo spostamento dell'automobile per mezzo di un altro veicolo.

Per effettuare traini di recupero, richiedere un'assistenza professionale.

L'occhiello di traino può essere usato per caricare l'automobile su un carro-attrezzi con pianale.

 **Importante**

Notare che l'auto deve essere trasportata sempre sollevata con tutte le ruote sulla piattaforma del veicolo di trasporto.

Se l'automobile è dotata di sospensioni pneumatiche\*, queste devono essere disattivate prima di sollevare l'automobile. Disattivazione della funzione sul display centrale.

- 1 Premere .
- 2 Selezionare **Guida**.
- 3 Scegliere di attivare o disattivare le sospensioni pneumatiche.

La posizione dell'automobile e l'altezza libera da terra determinano la possibilità di caricare l'automobile su un pianale trainandola. Se l'inclinazione della rampa del carro-attrezzi è eccessiva o l'altezza libera da terra è insufficiente, l'automobile potrebbe subire danni qualora si cercasse di caricarla trainandola. In tal caso, si raccomanda di caricare l'automobile utilizzando il sollevatore del carro-attrezzi.

 **Attenzione**

Nessun oggetto/persona possono stazionare dietro il carro-attrezzi mentre l'auto è tirata su sul pianale.

\* Optional/accessorio.

## 12.14.4. Modo sicurezza

Il modo sicurezza indica un dispositivo di protezione che interviene se una collisione è tale da danneggiare funzioni importanti dell'automobile, ad esempio le linee di alimentazione, i sensori di uno dei sistemi di protezione oppure l'impianto frenante.

Se l'auto è rimasta coinvolta in una collisione, può essere visualizzato il testo **Safety mode Vedere Manuale del proprietario** nel display del conducente insieme al simbolo di avvertimento se il display è integro e il sistema elettrico dell'auto è ancora funzionante. Il messaggio indica che la funzionalità dell'automobile è ridotta.

 **Attenzione**

Non provare mai a riavviare l'automobile se si sente odore di carburante dopo che il display del conducente ha visualizzato il messaggio **Safety mode Vedere Manuale del proprietario**. Abbandonare immediatamente l'automobile.

Se l'auto è entrata in modo sicurezza, si potrà cercare di resettare il sistema per avviare e spostare l'auto per un breve tratto per allontanarsi per esempio da un luogo pericoloso per il traffico.

 **Attenzione**

Non cercare mai di riparare l'automobile o ripristinare l'elettronica da soli se è entrata nel modo sicurezza. Pericolo di lesioni personali o funzionamento anomalo dell'automobile. Volvo raccomanda di rivolgersi sempre a un riparatore autorizzato Volvo per i controlli e il ripristino del normale stato dell'automobile dopo la comparsa del messaggio **Safety mode Vedere Manuale del proprietario**.

 **Attenzione**

Non è consentito trainare l'automobile nel modo sicurezza. L'automobile deve essere trasportata. Si raccomanda di trasportarla presso un riparatore autorizzato Volvo.

## 12.14.5. Avviamento e spostamento dell'automobile in modo sicurezza

Se l'auto è entrata in modo sicurezza, si potrà cercare di resettare il sistema per avviare e spostare l'auto per un breve tratto per allontanarsi per esempio da un luogo pericoloso per il traffico.

### Ripristino e avviamento dell'auto dopo il modo di sicurezza

- 1 Esaminare i danni subiti dall'automobile e verificare che non sia fuoriuscito carburante. Non si deve sentire odore di carburante.

In caso di danni lievi, e in assenza di perdite di carburante si potrà procedere ad un tentativo di avviamento.

 **Attenzione**

Non provare mai a riavviare l'automobile se si sente odore di carburante dopo che il display del conducente ha visualizzato il messaggio **Safety mode Vedere Manuale del proprietario**. Abbandonare immediatamente l'automobile.

- 2 Spegnere l'automobile manualmente.
- 3 Provare quindi ad avviare l'automobile.
  - L'elettronica dell'automobile effettua un controllo del sistema, quindi tenta di ripristinarlo. Nel frattempo, il display del conducente visualizza il messaggio **Controllo sistema Avviamento veicolo, attendere prego**. L'operazione può richiedere fino a un minuto.
- 4 Quando il messaggio **Controllo sistema Avviamento veicolo, attendere prego** non è più visualizzato sul display del conducente, provare a riaccendere l'automobile.

 **Importante**

Se il messaggio **Safety mode Vedere Manuale del proprietario** è ancora visualizzato sul display, l'automobile non deve essere guidata né trainata bensì trasportata. I danni non visibili potrebbero, durante il viaggio, rendere impossibile la manovra dell'automobile anche se questa appare guidabile.

## Spostamento dell'automobile in modo sicurezza

- 1 Se il display del conducente visualizza il messaggio **The car is now in normal mode** dopo che è stato effettuato il tentativo di avviamento, si potrà procedere allo spostamento dell'auto per allontanarsi per esempio da un luogo pericoloso per il traffico.
- 2 Percorrere il tragitto minimo necessario.

 **Attenzione**

Non è consentito trainare l'automobile nel modo sicurezza. L'automobile deve essere trasportata. Si raccomanda di trasportarla presso un riparatore autorizzato Volvo.

## 12.15. Attenuazione

### 12.15.1. Controllo del livello\* e sospensioni

Il controllo del livello e le sospensioni dell'auto vengono regolati in automatico.

Con il controllo del livello posteriore, l'altezza posteriore dell'automobile rimane invariata durante la guida a prescindere dal carico.

#### Ammortizzatori (Four-C)\*

Nelle automobili dotate di Four-C, le sospensioni sono adattate a modalità di guida selezionata e velocità dell'automobile. Le sospensioni sono generalmente impostate per ottimizzare il comfort e si regolano continuamente al variare di fondo stradale, accelerazione dell'automobile, frenate e curve.

#### Parcheggio<sup>[1]</sup>

Accertarsi che il posto scelto per il parcheggio lasci uno spazio sufficiente sopra e sotto l'automobile, in quanto l'altezza libera da terra può variare in base a temperatura esterna, modalità di carico, utilizzo della posizione di carico.

**Il contenuto di questo manuale rappresenta lo stato del manuale d'uso al momento della stampa e potrebbe non essere completamente valido in futuro. Per ulteriori informazioni, consulta la prima pagina per la nota completa di esclusione di responsabilità.**









Il livello potrebbe regolarsi anche entro un certo tempo dopo aver parcheggiato l'automobile. In questo modo si possono compensare variazioni di altezza dovute a variazioni di temperatura nelle sospensioni pneumatiche in seguito al raffreddamento dell'automobile.

## Trasporto

In caso di trasporto su traghetto, treno o autocarro, è consentito imbracare l'automobile solamente attorno ai pneumatici, evitando le altre parti del telaio. Le possibili variazioni del controllo del livello durante il trasporto potrebbero pregiudicare la sicurezza dell'imbracatura.

## Simboli e messaggi

In caso di difetti al controllo di livello viene visualizzato un messaggio sul display del conducente.

Simbolo	Messaggio	Funzione
	Sospensione disattivata dall'utente	La regolazione attiva del livello è stata disattivata manualmente dall'utente.
	Sospensione Prestazioni temporaneamente ridotte	Le prestazioni della regolazione attiva del livello è stata temporaneamente limitata a causa dell'utilizzo intensivo del sistema.
	Richiesta assistenza Sospensione	Si è verificata un'anomalia. Rivolgersi al più presto a un riparatore <sup>[2]</sup> .
	Fermarsi in sicurezza guasto sospensione	Si è verificata un'anomalia critica. Le prestazioni di guida sono fortemente limitate; fermarsi in un posto sicuro. Lasciare che l'auto sia trainata (sollevata con tutte le ruote su un carro attrezzi) per portarla da un riparatore <sup>[2]</sup> se il messaggio viene visualizzato ad auto ferma.
	Rallentare Sospensione veicolo troppo alta	Si è verificata un'anomalia. Le prestazioni di guida sono limitate; procedere con cautela finché il simbolo non scompare. Contattare un riparatore <sup>[2]</sup> se il messaggio viene visualizzato ad auto ferma.
	Sospensione Regolazione automatica livello veicolo	È in corso la regolazione del livello del retrotreno fino all'altezza desiderata.

\* Optional/accessorio.

<sup>[1]</sup> Solo automobili con sospensioni pneumatiche

<sup>[2]</sup> Si raccomanda un riparatore autorizzato Volvo.

---

## 12.16. Controllo del livello

### 12.16.1. Controllo del livello\* e sospensioni

Il controllo del livello e le sospensioni dell'auto vengono regolati in automatico.

Con il controllo del livello posteriore, l'altezza posteriore dell'automobile rimane invariata durante la guida a prescindere dal carico.

## Ammortizzatori (Four-C)\*

Nelle automobili dotate di Four-C, le sospensioni sono adattate a modalità di guida selezionata e velocità dell'automobile. Le sospensioni sono generalmente impostate per ottimizzare il comfort e si regolano continuamente al variare di fondo stradale, accelerazione dell'automobile, frenate e curve.

## Parcheggio<sup>[1]</sup>

Accertarsi che il posto scelto per il parcheggio lasci uno spazio sufficiente sopra e sotto l'automobile, in quanto l'altezza libera da terra può variare in base a temperatura esterna, modalità di carico, utilizzo della posizione di carico.







Il livello potrebbe regolarsi anche entro un certo tempo dopo aver parcheggiato l'automobile. In questo modo si possono compensare variazioni di altezza dovute a variazioni di temperatura nelle sospensioni pneumatiche in seguito al raffreddamento dell'automobile.

## Trasporto

In caso di trasporto su traghetto, treno o autocarro, è consentito imbracare l'automobile solamente attorno ai pneumatici, evitando le altre parti del telaio. Le possibili variazioni del controllo del livello durante il trasporto potrebbero pregiudicare la sicurezza dell'imbracatura.

## Simboli e messaggi

In caso di difetti al controllo di livello viene visualizzato un messaggio sul display del conducente.

Simbolo	Messaggio	Funzione
	Sospensione disattivata dall'utente	La regolazione attiva del livello è stata disattivata manualmente dall'utente.
	Sospensione Prestazioni temporaneamente ridotte	Le prestazioni della regolazione attiva del livello è stata temporaneamente limitata a causa dell'utilizzo intensivo del sistema.
	Richiesta assistenza Sospensione	Si è verificata un'anomalia. Rivolgersi al più presto a un riparatore <sup>[2]</sup> .
	Fermarsi in sicurezza guasto sospensione	Si è verificata un'anomalia critica. Le prestazioni di guida sono fortemente limitate; fermarsi in un posto sicuro. Lasciare che l'auto sia trainata (sollevata con tutte le ruote su un carro attrezzi) per portarla da un riparatore <sup>[2]</sup> se il messaggio viene visualizzato ad auto ferma.
	Rallentare Sospensione veicolo troppo alta	Si è verificata un'anomalia. Le prestazioni di guida sono limitate; procedere con cautela finché il simbolo non scompare. Contattare un riparatore <sup>[2]</sup> se il messaggio viene visualizzato ad auto ferma.
	Sospensione Regolazione automatica livello veicolo	È in corso la regolazione del livello del retrotreno fino all'altezza desiderata.

\* Optional/accessorio.

<sup>[1]</sup> Solo automobili con sospensioni pneumatiche

<sup>[2]</sup> Si raccomanda un riparatore autorizzato Volvo.

---

## 12.17. Funzionamento anomalo

La percezione di un disturbo di funzionamento o di uno scostamento dal normale funzionamento dell'auto può dipendere da un'anomalia o da specifiche circostanze del caso.

Alcune funzioni sono limitate in situazioni particolari e richiedono che siano soddisfatte determinate condizioni. Il display del conducente e il display centrale possono visualizzare messaggi informativi al riguardo.

Per maggiori informazioni sulla ricerca dei guasti e sui limiti delle varie funzioni, vedere i seguenti articoli correlati.

### Se non è possibile guidare l'automobile

Attivare i lampeggiatori di emergenza se l'automobile si è fermata in un luogo trafficato. Per la sicurezza di tutti, se possibile spostare l'automobile allontanandola dal traffico. Indossare il giubbotto ad alta visibilità ed esporre il triangolo di emergenza per avvertire per tempo gli altri utenti della strada. Richiedere assistenza stradale se la causa non può essere rettificata sul posto.

---

## 12.18. Incidente

Se l'automobile rimane coinvolta in un incidente, attivare i lampeggiatori di emergenza e, se possibile, spostare l'automobile allontanandola dal traffico.

Non provare a riavviare l'automobile se si sente odore di carburante e il display del conducente visualizza il messaggio **Safety mode Vedere Manuale del proprietario**. In tal caso, allontanarsi dall'automobile al più presto!

Contattare il servizio di soccorso o l'assistenza stradale all'occorrenza.

A seconda dell'equipaggiamento, l'automobile è in grado di rilevare un incidente e contattare la centrale di allarme più vicina. Se l'automobile è sprovvista di Volvo Assistance\*, la legge europea Pan-European eCall consente di accedere alle funzioni di allarme collisione automatico e pronto intervento in caso di emergenza<sup>[1]</sup>.

- Scendere sempre dall'automobile in condizioni di sicurezza!
- Indossare il giubbotto ad alta visibilità ed esporre il triangolo di emergenza per avvertire gli altri utenti della strada.

### In caso di incidente con animali selvatici

Prestare attenzione. Gli animali feriti possono sentirsi in pericolo e difendersi.

Contattare la Polizia qualora sia necessario sopprimere un animale gravemente ferito o spostare un animale privo di vita dalla carreggiata affinché non costituisca un pericolo per gli altri utenti della strada.

\* Optional/accessorio.

<sup>[1]</sup> Vale solo in alcuni mercati.

# 13. Audio, media e Internet

---

## 13.1. Radio

---

### 13.1.1. Radio \*

È possibile ascoltare canali sia FM che DAB.



La radio può essere gestita tramite display centrale, pulsantiera al volante o con comando vocale.



Google Play offre diverse app radio scaricabili.

#### Associazione fra DAB e FM

La funzione consente il passaggio da un canale FM o DAB con ricezione scadente o senza ricezione allo stesso canale in un altro gruppo di canali (ensemble) che ha una ricezione migliore, in ambito DAB e/o fra DAB e FM. È supportato il passaggio da DAB a DAB, da DAB a FM, così come da FM a DAB. L'associazione può essere attivata dalle impostazioni nella app radio.

#### Ordine

Quando il collegamento DAB/FM è attivato, l'elenco dei canali contiene solo canali con buona ricezione e i doppioni con ricezione peggiore vengono eliminati, a prescindere se si tratti di una trasmissione FM o DAB. Quando il collegamento DAB/FM non è attivato, i canali DAB e FM sono raggruppati in schede proprie.

#### Comandi rapidi

Quando è in uso, l'app può essere anche gestita tramite i comandi rapidi nella videata Home.

#### Messaggi radio <sup>[1]</sup>

Vari tipi di messaggi radio, come notiziari sul traffico e avvisi importanti alla popolazione, possono essere impostati nell'app radio.

\* Optional/accessorio.

<sup>[1]</sup> Vale solo in alcuni mercati.

## 13.1.2. Avvio della radio \*

L'app radio può essere avviata tramite il display centrale o con il comando vocale.

### Avvio dal display centrale



Avviare l'app radio dalla videata Home<sup>[1]</sup> o dalla videata app .

2 Selezionare il canale radio desiderato dall'elenco dei canali radio disponibili o dai preferiti.

### Avvio con comando vocale

La radio FM può essere anche avviata con comando vocale indicando una frequenza<sup>[2]</sup>.

\* Optional/accessorio.

<sup>[1]</sup> L'app è disponibile dalla videata Home se rientra fra le app usate di recente.

<sup>[2]</sup> Con il comando vocale è solo possibile indicare le frequenze FM, non i nomi dei canali radio.

---

## 13.1.3. Radio RDS \*

Con RDS (Radio Data System), la radio passa automaticamente all'emittente dal segnale più forte. RDS permette, ad esempio, di ricevere informazioni sul traffico e ricercare determinati tipi di programma.

RDS collega le emittenti FM di un network. Un'emittente FM di un network di questo tipo invia informazioni legate, tra l'altro, alle seguenti funzioni RDS:

- Passaggio automatico a un'emittente dal segnale più forte se la ricezione nell'area non è buona.
- Ricerca di programmi specifici, ad esempio tipi di programma o informazioni sul traffico.
- Ricezione di testo informativo riguardante il programma radio in ascolto.

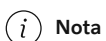

**Nota**

Alcune stazioni radio non utilizzano la funzione RDS oppure la utilizzano solo in parte.

In caso di trasmissione di notiziari e messaggi sul traffico, la radio può cambiare stazione e la sorgente sonora usata al momento può essere interrotta. La radio ripristina la precedente fonte audio e volume quando il tipo di programma impostato smette di trasmettere.

Il contenuto di questo manuale rappresenta lo stato del manuale d'uso al momento della stampa e potrebbe non essere completamente valido in futuro. Per ulteriori informazioni, consulta la prima pagina per la nota completa di esclusione di responsabilità.

\* Optional/accessorio.

---

## 13.1.4. Impostazione dei preferiti radio \*

È possibile aggiungere un canale radio nell'elenco dei preferiti disponibile come scheda a sé nell'app radio.

### Preferiti radio

Per salvare canali radio nell'elenco dei preferiti, procedere come segue:

- 1 Aprire l'app radio dalla videata Home o dalla videata app.
- 2 Premere la stella ☆ presso il canale radio che si desidera aggiungere all'elenco dei preferiti. La stella si riempie in blu per confermare la selezione.
  - > Il canale radio è aggiunto all'elenco dei preferiti.

I canali DAB vengono aggiunti in ordine alfabetico al disopra dei canali FM ordinati in base alla frequenza.

Premere di nuovo la stella per rimuovere un canale radio dall'elenco dei preferiti. Il colore di riempimento blu sparisce per confermare che il canale radio è stato eliminato dall'elenco dei preferiti.

È anche possibile indicare e rimuovere preferiti tramite la videata In riproduzione che può essere raggiunta espandendo il campo In riproduzione in modalità a schermo intero.

\* Optional/accessorio.

---

## 13.2. Lettore MD

---

### 13.2.1. Bluetooth Media Player

Collegando un telefono o altro dispositivo all'auto tramite Bluetooth, sarà possibile riprodurre i file mediali dei dispositivi con Bluetooth Media Player.



Avviare la app Bluetooth Media Player dal menu Home o dalla videata app . Quando è in uso, l'app può essere anche gestita tramite i comandi rapidi nella videata Home.

 **Nota**

Per lo streaming di media da un telefono tramite Bluetooth è necessario avviare dapprima Bluetooth Media Player.

Per la riproduzione dei media è anche possibile scaricare nell'auto altre app di terza parte.

**Avvio di Bluetooth Media Player tramite comando vocale**

È anche possibile gestire il lettore multimediale tramite comando vocale.

---

## 13.3. Telefono

---

### 13.3.1. Connessione del telefono

#### 13.3.1.1. Collegare un telefono all'auto

Collegare un telefono all'auto tramite Bluetooth per telefonare, inviare e ricevere messaggi, riprodurre media, ecc.

##### Ricerca del telefono dall'automobile

Attivare Bluetooth sul telefono e controllare nelle impostazioni che il telefono sia visibile per altri dispositivi.

- 1 Se non è già collegato un telefono, premere **+**. Altrimenti, accedere alle impostazioni  in basso sul display centrale e premere **Connettività** e **Bluetooth**. Se il telefono non è già elencato <sup>[1]</sup>, selezionare **Associa nuovo dispositivo**.
  - Appare un elenco dei dispositivi Bluetooth disponibili. L'elenco viene aggiornato man mano che vengono rilevati nuovi dispositivi.
- 2 Selezionare il nome del telefono da connettere.
- 3 Controllare che il codice numerico specificato nell'auto corrisponda a quello sul telefono e se questo è il caso confermare.
- 4 Nel cellulare, accettare o rifiutare le eventuali selezioni per i contatti e i messaggi del cellulare.
  - Il telefono viene collegato come standard sia per i media che la telefonia <sup>[2]</sup>.
- 5 Premere **Fatto**.

 **Nota**

- In alcuni telefoni è necessario attivare la funzione di messaggia.
- Se contatti e messaggi non vengono visualizzati nell'auto sebbene la funzione sia stata attivata, scollegare il telefono e poi ricollegarlo.
- Non tutti i telefoni sono completamente compatibili e pertanto in grado di visualizzare contatti e messaggi nell'automobile.

 **Nota**

L'aggiornamento del sistema operativo del telefono può interrompere la connessione. In tal caso, cancellare il telefono dall'automobile e ripetere la connessione.

<sup>[1]</sup> I telefoni precedentemente connessi sono visualizzati direttamente nella scheda Bluetooth da dove possono essere selezionati.

<sup>[2]</sup> Successivamente è possibile selezionare il dispositivo da utilizzare per la telefonia e/o per i media e consentire per es. a un passeggero di utilizzare il proprio telefono come dispositivo multimediale per riprodurre musica.

---

## 13.3.1.2. Disconnessione di un telefono connesso tramite Bluetooth

È possibile disconnettere un telefono connesso tramite Bluetooth scollegandolo dall'automobile.

- Quando il telefono esce dalla portata dell'automobile si disconnette automaticamente. Se la disconnessione è richiesta durante una chiamata, questa può proseguire nel telefono.
- È anche possibile disconnettere il telefono disattivando manualmente la funzione Bluetooth.

### Disconnessione tramite il display centrale

- 1 Premere su  in basso sul display.
  - 2 Premere **Connettività**.
  - 3 Sotto **Bluetooth**, premere il rigo con il nome del telefono per disconnettere sia la telefonia sia i media.
- Il telefono non è più connesso all'auto.

È anche possibile scegliere se il telefono debba essere connesso solo come dispositivo di telefonia o multimediale premendo la rispettiva icona.



### 13.3.1.3. Commutazione fra telefoni connessi tramite Bluetooth

È possibile passare fra diversi telefoni connessi tramite Bluetooth.

Per farlo, aprire la app telefono e premere .

È possibile passare da un telefono all'altro anche nel seguente modo.

- 1 Premere su  in basso sul display.
- 2 Premere **Connettività**.
- 3 Nella scheda **Bluetooth**, premere il nome del telefono da connettere.
- 4 Selezionare se deve essere usato sia per la telefonia che per i media.

---

### 13.3.1.4. Rimozione dei dispositivi connessi tramite Bluetooth

È possibile rimuovere, ad esempio, i telefoni dall'elenco dei dispositivi Bluetooth registrati.

- 1 Premere su  in basso sul display.
  - 2 Premere **Connettività**.
  - 3 In **Bluetooth**, premere la freccia dopo il nome del telefono.
  - 4 Premere **Disconnetti dispositivo**.
- > Il telefono non è più registrato nell'automobile.

---

## 13.3.2. Apple CarPlay

### 13.3.2.1. Apple<sup>®</sup> CarPlay<sup>®</sup> \*



CarPlay<sup>[1]</sup> consente di ascoltare musica, effettuare chiamate, ricevere indicazioni stradali, inviare/ricevere messaggi e utilizzare Siri<sup>®</sup> rimanendo concentrati sulla guida.

CarPlay funziona con determinati iPhone<sup>®</sup> <sup>[2]</sup>. Se l'auto non ha già supporto per CarPlay, il software necessario può essere installato a posteriori. Rivolgersi a un concessionario Volvo per installare CarPlay.

Le informazioni su app supportate e iPhone compatibili sono fornite sul sito web di Apple: [www.apple.com/ios/carplay/](http://www.apple.com/ios/carplay/) [<https://www.apple.com/ios/carplay/>]. Notare che Volvo non è responsabile del contenuto di CarPlay.

Utilizzando la navigazione cartografica tramite CarPlay, la guida viene visualizzata sul display del conducente. La mappa viene visualizzata solo se è attiva una descrizione del percorso.

Se si attiva la navigazione tramite CarPlay, le eventuali descrizioni del percorso fornite dai sistemi dell'automobile si interrompono.

Le app CarPlay possono essere gestite dal display centrale, dal proprio iPhone o con la pulsantiera al volante di destra. Le app possono essere gestite tramite comando vocale con Siri. Una pressione prolungata del pulsante al volante  attiva il comando vocale con Siri e una pressione breve attiva il sistema di comando vocale dell'automobile. Se Siri si interrompe con troppo anticipo, tenere premuto il pulsante al volante .

\* Optional/accessorio.

<sup>[1]</sup> La disponibilità può variare a seconda del mercato.

<sup>[2]</sup> Apple, CarPlay, iPhone e Siri sono marchi registrati di Apple Inc.

---

## 13.3.2.2. Utilizzo di Apple<sup>®</sup> CarPlay<sup>®</sup> \*

Per utilizzare CarPlay<sup>[1]</sup> è necessario che il comando vocale Siri<sup>®</sup> sia attivato sul proprio iPhone<sup>®</sup> <sup>[2]</sup>. Per usufruire regolarmente di tutte le funzioni, il dispositivo deve avere anche una connessione Internet.

## Connessione di un iPhone e attivazione di CarPlay

### Nota

CarPlay è disponibile solamente se la funzione Bluetooth è disattivata nell'auto. Un telefono o un lettore MD collegato all'automobile tramite Bluetooth non sarà quindi disponibile mentre CarPlay è attivo.

- 1 Connettere un dispositivo iPhone con supporto per CarPlay alla porta USB con cornice bianca<sup>[3]</sup>. Se CarPlay è stata già usata dal telefono, CarPlay si aprirà in automatico.
- 2 Trattandosi della prima connessione del telefono, leggere e accettare le condizioni per connettersi.
  - > CarPlay si apre e le app compatibili vengono visualizzate.
- 3 Premere la app desiderata.
  - > La app si avvia.

CarPlay viene eseguita nel background in caso di avviamento di un'altra app. Per visualizzare nuovamente CarPlay – toccare la app CarPlay nella videata app.

\* Optional/accessorio.

<sup>[1]</sup> La disponibilità può variare a seconda del mercato.

<sup>[2]</sup> Apple, CarPlay, iPhone e Siri sono marchi registrati di Apple Inc.

<sup>[3]</sup> È necessario un cavo da USB-C a Lightning.

---

### 13.3.2.3. Consigli per l'utilizzo di Apple<sup>®</sup> CarPlay<sup>®</sup> \*

I seguenti consigli possono risultare utili per l'utilizzo di CarPlay<sup>®</sup><sup>[1]</sup>.

- Aggiornare il proprio iPhone<sup>®</sup><sup>[2]</sup> all'ultima versione del sistema operativo iOS e accertarsi che le app siano aggiornate.
- In caso di problemi con CarPlay, scollegare il proprio iPhone dalla porta USB e ricollegarlo. Provare altrimenti a chiudere sul dispositivo la app che non funziona, quindi riavviarla, oppure provare a chiudere tutte le app e riaccendere il dispositivo.
- Siri<sup>®</sup> consente di scrivere/dettare e leggere i messaggi. La lettura e la dettatura dei messaggi si effettuano nella lingua selezionata nelle impostazioni di Siri. Alla scrittura/dettatura di messaggi, il testo verrà visualizzato sul proprio iPhone, non sul display centrale.
- Se il dispositivo è connesso all'automobile tramite Bluetooth, la connessione si interrompe quando si utilizza CarPlay.
- CarPlay funziona solamente con iPhone.

**Nota**

Disponibilità e funzionalità possono variare a seconda del mercato.

\* Optional/accessorio.

<sup>[1]</sup> La disponibilità può variare a seconda del mercato.

<sup>[2]</sup> Apple, CarPlay, iPhone e Siri sono marchi registrati di Apple Inc.

---

## 13.3.3. Android Auto



### 13.3.3.1. Android Auto<sup>®</sup> \*

Android Auto<sup>®</sup> <sup>[1]</sup> consente di ascoltare musica, effettuare chiamate, ricevere indicazioni stradali e utilizzare le app adattate alle autovetture da un dispositivo Android <sup>[2]</sup>. Android Auto funziona con determinati dispositivi Android.

Le app supportate e i dispositivi Android compatibili sono riportati su: [www.android.com/auto/](http://www.android.com/auto/) <https://www.android.com/auto/>. Per le app di terza parte, vedere Google Play. Notare che Volvo non è responsabile per il contenuto di Android Auto.

Utilizzando la navigazione cartografica tramite Android Auto, la guida viene visualizzata sul display del conducente. La mappa viene visualizzata solo se è attiva una descrizione del percorso.

Se si attiva la navigazione tramite Android Auto, le eventuali descrizioni del percorso fornite dai sistemi dell'automobile si interrompono.

Le app Android Auto possono essere gestite dal display centrale, dal proprio dispositivo Android o con la pulsantiera al volante di destra. Le app possono essere comandate vocalmente con l'Assistente Google. Una pressione prolungata del pulsante al volante  attiva il comando vocale con Android Auto e una pressione breve attiva il sistema di comando vocale proprio dell'auto. Se Android Auto viene interrotto prematuramente, tenere premuto il pulsante al volante .

\* Optional/accessorio.

<sup>[1]</sup> La disponibilità può variare a seconda del mercato.

<sup>[2]</sup> Google<sup>®</sup>, Android<sup>®</sup>, Android Auto<sup>®</sup> e Assistente Google sono trade-mark registrati Google.

---

### 13.3.3.2. Utilizzo di Android Auto<sup>®</sup> \*

Per usare l'app Android Auto<sup>®</sup> [1], l'app deve essere installata sul dispositivo Android<sup>®</sup>. Per il regolare funzionamento di tutte le funzionalità, il dispositivo deve anche avere una connessione internet.

## Connessione di un dispositivo Android e attivazione di Android Auto

- 1 Connettere un dispositivo Android con supporto per Android Auto alla porta USB con cornice bianca [2]. Se Android Auto è stata già usata dal telefono, Android Auto si aprirà in automatico.
- 2 Trattandosi della prima connessione del telefono, leggere e accettare le condizioni per connettersi.
  - Android Auto si apre e le app compatibili vengono visualizzate.
- 3 Premere la app desiderata.
  - La app si avvia.

Android Auto viene eseguita nel background in caso di avviamento di un'altra app. Per visualizzare nuovamente Android Auto, premere sull'app Android Auto nella videata app.

\* Optional/accessorio.

[1] La disponibilità può variare a seconda del mercato.

[2] È necessario un cavo da USB-C a Lightning.

---

### 13.3.3.3. Consigli per l'utilizzo di Android Auto<sup>®</sup> \*

I seguenti consigli possono risultare utili per l'utilizzo di Android Auto<sup>®</sup> [1].

- Aggiornare il proprio Android<sup>®</sup> [2] all'ultima versione del sistema operativo Android e accertarsi che le app siano aggiornate.
- In caso di problemi con Android Auto, scollegare il dispositivo Android dalla porta USB e ricollegarlo. Provare altrimenti a chiudere sul dispositivo la app che non funziona, quindi riavviarla, oppure provare a chiudere tutte le app e riaccendere il dispositivo.
- Con l'Assistente Google è possibile scrivere, dettare o ottenere la lettura ad alta voce dei messaggi.
- Android Auto funziona solamente con i dispositivi Android.

#### Nota



Disponibilità e funzionalità possono variare a seconda del mercato.

\* Optional/accessorio.

[1] La disponibilità può variare a seconda del mercato.

## 13.3.4. Connessione a Internet tramite Bluetooth

Stabilire una connessione Internet via Bluetooth tramite condivisione Internet da un telefono.

- 1 Accertarsi che il telefono supporti il tethering e la funzione sia attivata.
  - 2 Connettere il telefono all'automobile tramite Bluetooth. Accedere alle impostazioni  in basso sul display centrale e poi premere su **Connettività** e selezionare **Bluetooth**.
  - 3 Se il telefono è stato collegato prima, premere  per il telefono che si desidera usare. Altrimenti selezionare prima **Associa un dispositivo nuovo**.
  - 4 Approvare la connessione tramite il messaggio visualizzato.
- L'auto si connette a Internet.

### Nota

Il telefono e l'operatore di rete devono supportare il tethering (condivisione della connessione Internet) e l'abbonamento deve comprendere il traffico dati.

---

## 13.3.5. Telefono

Un telefono con Bluetooth può essere collegato all'auto senza filo.

Quando un telefono è stato accoppiato e collegato all'auto come dispositivo di telefonia, sarà possibile chiamare, inviare/ricevere messaggi e riprodurre media senza filo.

Il telefono viene gestito dal display centrale e parzialmente con il comando vocale.

---

## 13.3.6. Gestione dei contatti

Quando un telefono è connesso all'automobile, i contatti possono essere gestiti direttamente sul display centrale.

Quando il telefono è connesso all'automobile tramite Bluetooth e selezionato come dispositivo di telefonia, i contatti vengono visualizzati nell'app telefonica in una scheda a se stante.

Affinché i contatti possano essere visualizzati nell'auto, è necessario autorizzarne la condivisione sul telefono.

Per trovare i contatti, scorrere su o giù con il dito.

È possibile visualizzare i preferiti del telefono nell'auto.<sup>[1]</sup>

## I contatti non vengono visualizzati

Il caricamento dei contatti può richiedere un certo tempo. Se dopo un certo tempo non sono ancora visualizzati, provare a scollegare e a ricollegare il telefono.

### Nota

Non tutti i telefoni sono completamente compatibili con l'auto. Pertanto, può succedere che i contatti non possano essere visualizzati nell'auto.



<sup>[1]</sup> Alcuni telefoni non possono sincronizzare i preferiti. In questi casi è possibile aggiungere manualmente i preferiti nell'auto.

---

## 13.3.7. Gestione delle chiamate

È possibile effettuare e ricevere chiamate quando il telefono è collegato all'auto tramite Bluetooth. Il telefono deve essere collegato come dispositivo di telefonia.



### Chiamare dall'app telefonica

- 1 Aprire l'app telefonica dalla videata Home o dalla videata app .
- 2 Selezionare un contatto da **Preferiti**, **Recenti** o **Contatti**. In alternativa, digitare un numero di telefono con la tastiera.
- 3 Premere il contatto per effettuare la chiamata.
- 4 Premere  per concludere la chiamata.

È anche possibile effettuare chiamate tramite comando vocale.

### Accettare una chiamata

Le telefonate in arrivo vengono visualizzate e gestite tramite il display centrale.

- 1 Premere  o  per rispondere a una chiamata o rifiutarla.

Il contenuto di questo manuale rappresenta lo stato del manuale d'uso al momento della stampa e potrebbe non essere completamente valido in futuro. Per ulteriori informazioni, consulta la prima pagina per la nota completa di esclusione di responsabilità.

2 Premere  per concludere la chiamata.

#### Accettare una nuova chiamata mentre ne è in corso un'altra

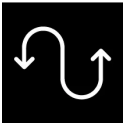

Se arriva una nuova chiamata mentre ne è in corso un'altra, è possibile rispondere alla nuova chiamata tramite il display centrale. La chiamata originaria viene parcheggiata quando si risponde a quella in arrivo. Passare fra una chiamata e l'altra premendo il relativo simbolo.

#### Disattivare il microfono



Premere il simbolo del microfono per disattivare il microfono. L'altra parte nella conversazione telefonica non può sentire ciò che si dice in auto.

#### Passare fra gli altoparlanti dell'auto e del telefono

Premere **Automobile/Telefono** per commutare il suono fra gli altoparlanti dell'auto e del telefono.

#### Usare la tastiera durante una chiamata

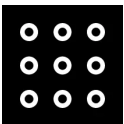

Per usare la tastiera durante una chiamata, aprirla premendo il relativo simbolo sul display centrale. Per uscire dalla videata tastiera e ritornare alla videata chiamata, premere di nuovo lo stesso simbolo.

#### Chiamate senza risposta

Le chiamate senza risposta vengono visualizzate sulla videata Home da dove è possibile anche richiamare. Le chiamate senza risposta vengono visualizzate anche nella videata notifiche in alto sul display centrale.

---

## 13.3.8. Gestione dei messaggi di testo

Quando il telefono è connesso all'auto, è possibile ricevere e inviare messaggi di testo sotto forma di SMS.

Per poter gestire i messaggi di testo nell'auto, il telefono deve essere connesso tramite Bluetooth<sup>[1]</sup> come dispositivo di telefonia e l'utente deve aver fornito l'autorizzazione a visualizzare le notifiche nelle impostazioni Bluetooth del telefono.

#### Invio di messaggi di testo

È possibile dettare un nuovo messaggio chiedendo al sistema di comando vocale di inviare un messaggio a un contatto indicato con nome o a un numero di telefono.

#### Ricezione di messaggi di testo

Con il telefono collegato all'auto, quando viene ricevuto un nuovo messaggio di testo appare una notifica in alto sul display centrale. Scegliere se il messaggio debba essere letto ad alta voce toccando lo schermo o utilizzando il comando vocale.

**Il contenuto di questo manuale rappresenta lo stato del manuale d'uso al momento della stampa e potrebbe non essere completamente valido in futuro. Per ulteriori informazioni, consulta la prima pagina per la nota completa di esclusione di responsabilità.**



È anche possibile scegliere di silenziare la conversazione. In questo caso, non verranno visualizzate altre notifiche per la conversazione durante il ciclo di guida corrente.

## Rispondere ai messaggi di testo

Dopo che un messaggio di testo è stato letto ad alta voce, è possibile dettare una risposta<sup>[2]</sup>. Seguire le istruzioni fornite dal sistema di comando vocale.

## I messaggi di testo non vengono visualizzati

Se nuovi messaggi di testo vengono visualizzati sul telefono ma non sul display centrale, provare a scollegare e ricollegare il telefono.

<sup>[1]</sup> I messaggi di testo possono essere gestiti nell'auto solo se il telefono è compatibile.

<sup>[2]</sup> Vale solo per i telefoni Android o iOS 13 e di versione successiva.

---

## 13.4. App

---

## 13.4.1. App

La videata app dà accesso alle app dell'auto preinstallate e scaricate.

Premere l'icona per la videata app  in basso sul display centrale per accedere alla videata app e avviare per es. radio\*, sistema di navigazione e telefono<sup>[1]</sup>.



Alcune app base sono sempre disponibili. Con l'automobile connessa a Internet, è possibile scaricare altre app, ad esempio radio online e servizi musicali.

Alcune app possono essere utilizzate solo quando l'automobile è connessa a Internet.

Tutte le app utilizzate devono essere aggiornate all'ultima versione. In questo modo si avrà accesso agli aggiornamenti e alle funzioni più recenti.

### Le app si disattivano

Se un'app si disattiva inaspettatamente, provare a rimediare come segue:

- riaprire l'app
- controllare se è disponibile un aggiornamento per l'app:
  - Aprire la videata app  e toccare Google Play. Toccare  e selezionare le proprie app per vedere se qualcuna di essa deve essere aggiornata. Se del caso aggiornare all'ultima versione.
- Riavviare il sistema premendo a lungo (circa 20 secondi) il pulsante Home.
- Disinstallare e reinstallare la app.

\* Optional/accessorio.

<sup>[1]</sup> Le app usate di recente sono sempre disponibili dalla videata Home.

---

## 13.4.2. Download delle app

Con l'automobile connessa a Internet è possibile scaricare e installare nuove app.



Google Play offre svariate app concepite per l'uso nelle automobili.

Per scaricare le app, l'auto deve essere stazionaria, cioè in modalità d'uso Comfort:

- 1 Aprire la videata app .
  - 2 Premere Google Play.
- > Un account Google deve essere associato al profilo utente attuale per poter aprire Google Play.

- 3 Ricercare e selezionare l'app<sup>[1]</sup> desiderata.
- 4 Premere **Install**.
- 5 Seguire le istruzioni sullo schermo per completare l'installazione.

 **Nota**

A volte, per il funzionamento secondo progettazione, l'app necessita varie autorizzazioni di accesso, per es. alla rubrica o alla posizione. In questi casi appare un dialogo che invita a concedere l'autorizzazione.

<sup>[1]</sup> Sono disponibili solo le app adatte alle automobili.

---

## 13.4.3. Rimozione delle app

Le app installate possono essere rimosse<sup>[1]</sup> in diversi modi.

### Rimozione di app tramite la videata app

- 1 Aprire la videata app .
- 2 Premere e tenere premuta l'app da rimuovere finché non venga visualizzato un cestino in fondo alla schermata.
- 3 Trascinare l'app nel cestino e rilasciarla.
- 4 Confermare la rimozione.

### Rimozione di app tramite le impostazioni

- 1 Accedere a impostazioni  in basso sul display centrale.
- 2 Selezionare **Privacy**.
- 3 Selezionare **Applicazioni**.
- 4 Scegliere di visualizzare tutte le app installate e poi scegliere la app da rimuovere.
- 5 Scegliere di disinstallare la app e confermare la rimozione.

 **Nota**

Se la app da rimuovere è l'unica app nella videata parziale, la disinstallazione dovrà essere effettuata tramite le impostazioni.

\* Optional/accessorio.

<sup>[1]</sup> Le cosiddette app di base in dotazione all'auto al momento della consegna, come le app radio\* e di telefonia, non possono essere rimosse.

---

## 13.4.4. Volvo ID

Il Volvo ID è un ID personale che permette di accedere a una vasta gamma di servizi inserendo un unico nome utente e un'unica password.

Un esempio di servizio che richiede il Volvo ID è il controllo dell'auto mediante il proprio telefono con l'app Volvo Cars.

Volvo ID viene creato dall'auto, da [volvoid.eu.volvocars.com/Account](https://volvoid.eu.volvocars.com/Account/) [<https://volvoid.eu.volvocars.com/Account/>], o dalla app Volvo Cars.

 **Nota**

I servizi disponibili possono variare nel tempo nonché a seconda dell'equipaggiamento e del mercato.

---

## 13.4.5. Creare un Volvo ID

Per poter usare i servizi Volvo associati all'auto, per es. tramite l'app Volvo Cars, bisogna creare un Volvo ID.

### Creazione di un Volvo ID con la app Volvo Cars

- 1 Scaricare l'ultima versione dell'app Volvo Cars<sup>[1]</sup> nel telefono.
  - 2 Scegliere di creare un Volvo ID.
  - 3 Viene visualizzata la pagina web per creare il Volvo ID.
  - 4 Indicare un indirizzo di posta elettronica o un numero di cellulare personali.
  - 5 Seguire le istruzioni inviate automaticamente all'indirizzo di posta elettronica/numero di cellulare indicato.
- Un Volvo ID è creato e pronto per essere usato.

- 1 Accedere a [volvoid.eu.volvocars.com/Account](https://volvoid.eu.volvocars.com/Account/) [<https://volvoid.eu.volvocars.com/Account/>]. Scegliere di creare un Volvo ID.
  - 2 Indicare un indirizzo di posta elettronica o un numero di cellulare personali.
  - 3 Seguire le istruzioni inviate automaticamente all'indirizzo di posta elettronica/numero di cellulare indicato.
- Un Volvo ID è creato e pronto per essere usato.

<sup>[1]</sup> Disponibile ad esempio su Apple App Store o Google Play.

---

## 13.5. Connessione Internet

---

### 13.5.1. Servizi connessi

---

#### 13.5.1.1. Connected Safety

Connected Safety<sup>[1]</sup> trasferisce informazioni fra la propria automobile e altri veicoli tramite un servizio cloud<sup>[2]</sup>. La funzione ha lo scopo di informare il conducente di un eventuale problema di traffico lungo il percorso attuale.

La funzione può segnalare al conducente se un veicolo antistante lungo il percorso attuale ha attivato i lampeggiatori di emergenza o rilevato un fondo stradale scivoloso. Anche la propria auto segnala agli altri utenti della strada una condizione di fondo sdruciolevole che ha rilevato.

Connected Safety può assistere il conducente con:

- Segnalazione lampeggiatori di emergenza
- Segnalazione fondo stradale scivoloso

La comunicazione Connected Safety fra i veicoli funziona solo per i veicoli equipaggiati della funzione. Connected Safety deve essere anche approvata attivamente tramite **Impostazioni sulla privacy di Volvo**.

#### Segnalazione lampeggiatori di emergenza

L'attivazione dei lampeggiatori di emergenza sul proprio veicolo può essere segnalata agli altri utenti della strada sopraggiungenti.



Questo simbolo appare sul display del conducente quando il proprio veicolo si avvicina a un veicolo con i lampeggiatori di emergenza attivati.

I simboli di avvertimento per Connected Safety sono visualizzati anche sull'Head-Up Display, nelle automobili che ne sono dotate.

## Segnalazione fondo stradale scivoloso



Questo simbolo appare sul display del conducente quando il proprio veicolo rileva un peggioramento nell'attrito fra pneumatici e fondo stradale. L'informazione può essere inoltrata ai veicoli sopraggiungenti.



Questo simbolo appare sul display del conducente quando il proprio veicolo riceve informazioni di fondo sdruciolevole da un altro veicolo.

I simboli di avvertimento per Connected Safety sono visualizzati anche sull'Head-Up Display, nelle automobili che ne sono dotate.

### **Attenzione**

- La funzione è un supporto al conducente complementare che semplifica la guida rendendola più sicura, ma non è in grado di gestire tutte le situazioni o le condizioni di traffico, della strada e meteorologiche.
- Si raccomanda al conducente di leggere tutte le sezioni del manuale del proprietario relative a questa funzione, in quanto è necessario comprenderne i limiti prima di utilizzarla.
- Le funzioni di supporto al conducente non possono sostituire l'attenzione e la prudenza del conducente, che è sempre tenuto a guidare in sicurezza, a una velocità adeguata e a una distanza opportuna dagli altri veicoli nonché nel rispetto delle leggi e del codice della strada vigenti.

[1] Non presente su tutti i mercati.

[2] Quando si utilizza il servizio cloud, il traffico dati può comportare addebiti.

## 13.5.1.2. App

La videata app dà accesso alle app dell'auto preinstallate e scaricate.

Premere l'icona per la videata app  in basso sul display centrale per accedere alla videata app e avviare per es. radio\*, sistema di navigazione e telefono<sup>[1]</sup>.



Alcune app base sono sempre disponibili. Con l'automobile connessa a Internet, è possibile scaricare altre app, ad esempio radio online e servizi musicali.

Alcune app possono essere utilizzate solo quando l'automobile è connessa a Internet.

Tutte le app utilizzate devono essere aggiornate all'ultima versione. In questo modo si avrà accesso agli aggiornamenti e alle funzioni più recenti.

## Le app si disattivano

Se un'app si disattiva inaspettatamente, provare a rimediare come segue:

- riaprire l'app
- controllare se è disponibile un aggiornamento per l'app:
  - Aprire la videata app  e toccare Google Play. Toccare  e selezionare le proprie app per vedere se qualcuna di essa deve essere aggiornata. Se del caso aggiornare all'ultima versione.
- Riavviare il sistema premendo a lungo (circa 20 secondi) il pulsante Home.
- Disinstallare e reinstallare la app.

\* Optional/accessorio.

<sup>[1]</sup> Le app usate di recente sono sempre disponibili dalla videata Home.

---

### 13.5.1.3. Volvo ID

Il Volvo ID è un ID personale che permette di accedere a una vasta gamma di servizi inserendo un unico nome utente e un'unica password.

Un esempio di servizio che richiede il Volvo ID è il controllo dell'auto mediante il proprio telefono con l'app Volvo Cars.

Volvo ID viene creato dall'auto, da [volvoid.eu.volvocars.com/Account](https://volvoid.eu.volvocars.com/Account/) [<https://volvoid.eu.volvocars.com/Account/>], o dalla app Volvo Cars.

#### Nota

I servizi disponibili possono variare nel tempo nonché a seconda dell'equipaggiamento e del mercato.

---

### 13.5.1.4. Creare un Volvo ID

Per poter usare i servizi Volvo associati all'auto, per es. tramite l'app Volvo Cars, bisogna creare un Volvo ID.

#### Creazione di un Volvo ID con la app Volvo Cars

- 1 Scaricare l'ultima versione dell'app Volvo Cars <sup>[1]</sup> nel telefono.

- 2 Scegliere di creare un Volvo ID.
  - 3 Viene visualizzata la pagina web per creare il Volvo ID.
  - 4 Indicare un indirizzo di posta elettronica o un numero di cellulare personali.
  - 5 Seguire le istruzioni inviate automaticamente all'indirizzo di posta elettronica/numero di cellulare indicato.
- Un Volvo ID è creato e pronto per essere usato.

#### Creazione di un Volvo ID dal sito Volvo Cars



- 1 Accedere a [volvoid.eu.volvocars.com/Account](https://volvoid.eu.volvocars.com/Account/) [<https://volvoid.eu.volvocars.com/Account/>]. Scegliere di creare un Volvo ID.
  - 2 Indicare un indirizzo di posta elettronica o un numero di cellulare personali.
  - 3 Seguire le istruzioni inviate automaticamente all'indirizzo di posta elettronica/numero di cellulare indicato.
- Un Volvo ID è creato e pronto per essere usato.

[1] Disponibile ad esempio su Apple App Store o Google Play.

---

## 13.5.2. Connessione a Internet tramite Bluetooth

Stabilire una connessione Internet via Bluetooth tramite condivisione Internet da un telefono.

- 1 Accertarsi che il telefono supporti il tethering e la funzione sia attivata.
  - 2 Connettere il telefono all'automobile tramite Bluetooth. Accedere alle impostazioni  in basso sul display centrale e poi premere su **Connettività** e selezionare **Bluetooth**.
  - 3 Se il telefono è stato collegato prima, premere  per il telefono che si desidera usare. Altrimenti selezionare prima **Associa un dispositivo nuovo**.
  - 4 Approvare la connessione tramite il messaggio visualizzato.
- L'auto si connette a Internet.



 **Nota**

Il telefono e l'operatore di rete devono supportare il tethering (condivisione della connessione Internet) e l'abbonamento deve comprendere il traffico dati.

## 13.5.3. Connessione Internet

Con l'automobile connessa a Internet è per es. possibile utilizzare la radio online e servizi musicali tramite le app.





L'auto può essere connessa a Internet con un telefono collegato via Bluetooth o tramite una rete Wi-Fi. Su alcuni mercati l'auto può essere anche connessa tramite il modem integrato all'auto<sup>[1]</sup>. In presenza di più sorgenti di connessione Internet, viene usata in primo luogo la connessione tramite rete Wi-Fi, in secondo luogo tramite Bluetooth e in terzo luogo tramite il modem integrato dell'auto.

<sup>[1]</sup> Su alcuni mercati è richiesta l'approvazione dei termini per la connessione Internet tramite modem.

## 13.5.4. Problemi di connessione Internet

Lo stato della connessione Internet appare nell'angolo in alto a sinistra del display centrale. Il simbolo può apparire diversamente in base alle situazioni.

### Simbolo connessione

	L'auto ha connessione completa.
	L'auto ha una connessione alla rete mobile ma non può stabilire una connessione Internet funzionante.
	L'auto è connessa alla rete mobile ma la connessione Internet è limitata.
	L'auto non ha connessione né alla rete mobile né a Internet.

### Se l'auto perde la connessione internet.

- **Disattivare e riattivare i dati mobili** - Se la connessione Internet sparisce improvvisamente e inaspettatamente, provare a disattivare e a riattivare i dati mobili.
  1. Accedere alle impostazioni  in basso sul display centrale e poi premere su **Connettività**.
  2. Disattivare e poi attivare **Dati SIM automobile**, **Wi-Fi** e **Bluetooth** per riavviare la connessione.
- **Riavviare il sistema** - Riavviare il sistema tenendo premuto il pulsante Home per 20 secondi.

Il contenuto di questo manuale rappresenta lo stato del manuale d'uso al momento della stampa e potrebbe non essere completamente valido in futuro. Per ulteriori informazioni, consulta la prima pagina per la nota completa di esclusione di responsabilità.

- **Riavviare il modem** - Riavviare il modem dell'auto tenendo premuto il pulsante sbrinatorio max  per 20 secondi.

 **Nota**





Possono volerci fino a due minuti per il ripristino della connessione Internet dopo che il modem è stato riavviato.

 **Attenzione**

Al riavvio del modem dell'auto, la funzione di allarme di collisione automatico viene temporaneamente disattivata, per cui l'auto deve rimanere parcheggiata durante il riavvio.

## Controllo dell'autorizzazione alla connessione Internet

Per una connessione Internet funzionante è richiesta l'autorizzazione. Controllare che questa impostazione sia stata salvata correttamente.

- 1 Connettere l'auto a Internet mediante una rete Wi-Fi esterna, per esempio mediante condivisione Internet del telefono cellulare.
- 2 Accedere alla videata app  e aprire le impostazioni .
- 3 Selezionare **Privacy e condivisione dati** e poi **Termini di servizio Internet**. Attendere che appaia la pagina del fornitore.
- 4 Tornare alle impostazioni  e selezionare **Rete e Internet**.
- 5 Chiudere **Wi-Fi** e controllare che **Dati SIM automobile** sia attivata.
- 6 Tornare alle impostazioni , selezionare di nuovo **Privacy e condivisione dati** e poi **Termini di servizio Internet**.
- 7 Accettare i termini di utilizzo.

## In caso di problemi di connessione tramite telefono collegato Bluetooth

In caso di difficoltà di connessione di un telefono all'auto via Bluetooth

- Controllare che la batteria del telefono sia sufficientemente carica e che il telefono sia attivato.
- Controllare di aver attivato il Bluetooth sia sul telefono che nell'auto.
- Controllare di aver stabilito una connessione Bluetooth e di aver collegato l'auto al telefono da usare.
- Se possibile, provare a collegare un altro telefono all'auto via Bluetooth per stabilire se il problema riguarda il dispositivo o l'auto.

Se il problema persiste:

1. Eliminare tutti i telefoni aggiunti in precedenza dalle impostazioni Bluetooth nell'auto.
2. Riavviare il telefono da connettere.

Il contenuto di questo manuale rappresenta lo stato del manuale d'uso al momento della stampa e potrebbe non essere completamente valido in futuro. Per ulteriori informazioni, consulta la prima pagina per la nota completa di esclusione di responsabilità.

3. Riprovare a connettere il telefono.

## In caso di problemi di connessione tramite il modem integrato dell'auto<sup>[1]</sup>

Se la connessione tramite il modem integrato non funziona bene, per es. a caso di copertura scadente, provare a connettersi invece tramite rete Wi-Fi o telefono collegato Bluetooth.

### Nota

In presenza di più sorgenti di connessione Internet, per es. se l'auto può connettersi a Internet tramite il modem integrato e contemporaneamente è attivata la condivisione Internet su un telefono collegato Bluetooth, verrà assegnata la seguente priorità di connessione. In primo luogo viene usata la connessione tramite rete Wi-Fi, in secondo luogo tramite il telefono collegato Bluetooth e in terzo luogo tramite il modem integrato dell'auto.

<sup>[1]</sup> La connessione tramite modem integrato è disponibile solo su alcuni mercati.

---

## 13.5.5. Connessione a Internet tramite Wi-Fi

Desiderandolo, è possibile collegare l'auto a una rete Wi-Fi.

Se l'auto è parcheggiata per es. davanti a una casa presso cui c'è una rete Wi-Fi o se Internet viene condivisa tramite telefono cellulare, è possibile collegare l'auto a una di queste reti.

Condividendo internet tramite il telefono cellulare, ricordare di attivare prima la condivisione internet sul telefono.

Per collegare l'auto a una rete Wi-Fi:

- 1 Accedere alle impostazioni  in basso sul display centrale e poi premere su **Connettività**.
- 2 Premere sul rigo di **Wi-Fi** per visualizzare un elenco delle reti disponibili. Non è possibile connettersi a qualsiasi rete. Se la rete a cui si desidera connettersi non è presente nell'elenco delle reti disponibili, vedere i seguenti dettagli.
- 3 Selezionare la rete desiderata, immettere la password e connettersi.

 **Nota**

Ecco i requisiti noti per la disponibilità dei punti di accesso Wi-Fi da utilizzare con le versioni Android:

- WPA2 con password (CCMP).
  - È richiesta una password.
- Non disponibile/applicabile:
  - Rete senza crittografia (rete aperta).
  - WPA3.
  - WEP.
  - WPA (con TKIP).
  - Router con funzionalità WPS (Wi-Fi Protected Setup) attivata. Si applica anche in caso di connessione WPA2 (la maggior parte dei router per uso domestico ha la funzionalità WPS attivata). Un router domestico con la funzionalità WPS attivata non sarà disponibile a causa della sicurezza limitata nella gestione di accesso WPS. Per collegare alla rete WPA2 con WPS, disattivare la funzionalità WPS del router.

## 13.5.6. Mercati con Internet tramite il modem dell'auto

Qui vengono elencati i mercati che offrono Internet tramite il modem integrato dell'auto.

I mercati elencati offrono Internet tramite il modem integrato dell'auto per 4 anni<sup>[1]</sup> dalla data di acquisto dell'auto. Il roaming dei dati funziona all'interno dell'UE.

Paese
Australia
Austria
Belgio
Canada
Cina
Corea
Danimarca
Finlandia
Francia
Germania
Giappone
Grecia
Hong Kong
India
Indonesia
Irlanda
Islanda

Paese
Israele
Italia
Lussemburgo
Malaysia
Messico
Norvegia
Nuova Zelanda
Paesi Bassi
Polonia
Portogallo
Puerto Rico
Regno Unito
Repubblica Ceca
Romania
Singapore
Slovacchia
Spagna
Svezia
Svizzera
Tailandia <sup>[2]</sup>
Taiwan <sup>[2]</sup>
Turchia
Ungheria
USA

<sup>[1]</sup> Il tempo può variare a seconda del mercato e del modello d'auto.

<sup>[2]</sup> Le EX40 anno di modello 2022 e 2023, nonché le EC40 anno di modello 2023 vengono consegnate con servizi connessi gratuiti per 4 anni. Per gli altri modelli d'auto, i servizi connessi sono gratuiti per 1 anno.

## 13.6. Audio e media

L'impianto audio dell'auto considera fra l'altro la posizione degli ascoltatori e la velocità dell'auto. Il display centrale dà accesso alle app radio\* e musicali, e tramite Google Play è possibile scaricare altre app musicali e medial di terza parte.

Collegare un telefono o altro dispositivo tramite Bluetooth. Selezionare se si desidera usarlo come dispositivo multimediale per

riprodurre musica e/o come dispositivo di telefonia per chiamare, visualizzare contatti, ecc.



Porte USB per il caricamento delle unità.

Gestire le funzioni con la voce, i comandi al volante o il display centrale.

Ricarica di dispositivi tramite le porte USB.

\* Optional/accessorio.

---

## 13.7. Spazio di memoria sull'hard disc

È possibile visualizzare lo spazio libero sull'hard disc dell'automobile.

Controllare lo spazio disponibile come segue:

- 1 Premere su Impostazioni  in basso sul display.
- 2 Selezionare **System**.
- 3 Procedere a **Storage**.

---

## 13.8. Impostazioni audio

La qualità del suono è predefinita ma può essere anche personalizzata.

### Volume

Il volume viene normalmente regolato con il comando in basso sul display centrale oppure con la pulsantiera al volante destra. Quanto detto vale ad esempio durante la riproduzione di brani musicali, radio\*, chiamate in corso e messaggi sul traffico attivi.

In occasione della regolazione del volume si apre un menu espansibile sul display centrale. Qui può essere modificato per es. il volume di chiamate in arrivo, notifiche e lettore multimediale.

Per altre impostazioni audio, accedere alle impostazioni  e premere **Audio**.

## Qualità del suono

L'impianto audio è regolato grazie alla trasmissione digitale dei segnali. Questa taratura considera altoparlanti, amplificatore, acustica dell'abitacolo, posizione degli ascoltatori ecc. È offerta anche una taratura dinamica che considera la posizione del comando del volume e la velocità dell'auto.

\* Optional/accessorio.

---

## 13.9. Riproduzione di media

A prescindere dall'app multimediale usata, viene visualizzato un campo In riproduzione sul display centrale.

Nel campo In riproduzione è per es. possibile mettere in pausa o cambiare traccia audio. Ulteriori impostazioni sono possibili se il campo In riproduzione viene espanso in modalità a schermo intero.

### Aprire la videata In riproduzione

Premere la freccia nel campo In riproduzione per espandere il campo nella videata In riproduzione. Questa videata dà accesso a più impostazioni, che variano in base all'app usata al momento. Ridurre la videata In riproduzione premendo di nuovo sulla freccia.

---

## 13.10. Connessione e intrattenimento

L'auto è dotata di un'interfaccia intelligente che consente la connessione al mondo digitale. Una struttura di navigazione intuitiva consente di ottenere quando serve sia supporto e informazioni rilevanti che intrattenimento.

Comprende tutte le soluzioni integrate nell'automobile per quanto riguarda intrattenimento, connettività, navigazione e interfaccia utente fra conducente e automobile.

### Politica per l'utilizzo secondo le regole

L'utilizzo dei servizi connessi disponibili a bordo è disciplinato dalla presente Politica per l'utilizzo secondo le regole.

In occasione dell'utilizzo di questi servizi, l'utente accetta di non

- trasmettere contenuto che sia illegale, indecente, disonorevole, minaccioso, molesto, odioso, razzista o etnicamente discriminatorio o altrimenti inappropriato
- utilizzare il servizio in violazione alla legge vigente
- utilizzare il servizio per finalità commerciali.

La propria connessione mobile fa parte di un accesso condiviso. Volvo si riserva il diritto di interrompere l'accesso a o l'utilizzo del servizio se il proprio utilizzo interessa grandi quantità di dati, sproporzionate rispetto ad altri utenti. Volvo può interrompere l'accesso anche per motivi tecnici o per proteggere altre funzioni dell'auto. Il proprio accesso al servizio connesso è soggetto a condizioni di terza parte del gestore della rete mobile.

## Informazioni al momento giusto e al posto giusto

I vari display nell'auto sono in grado di fornire informazioni nelle giuste circostanze. Le informazioni sono visualizzate in vari punti, a seconda del grado di priorità che il conducente dovrebbe assegnare ad esse.

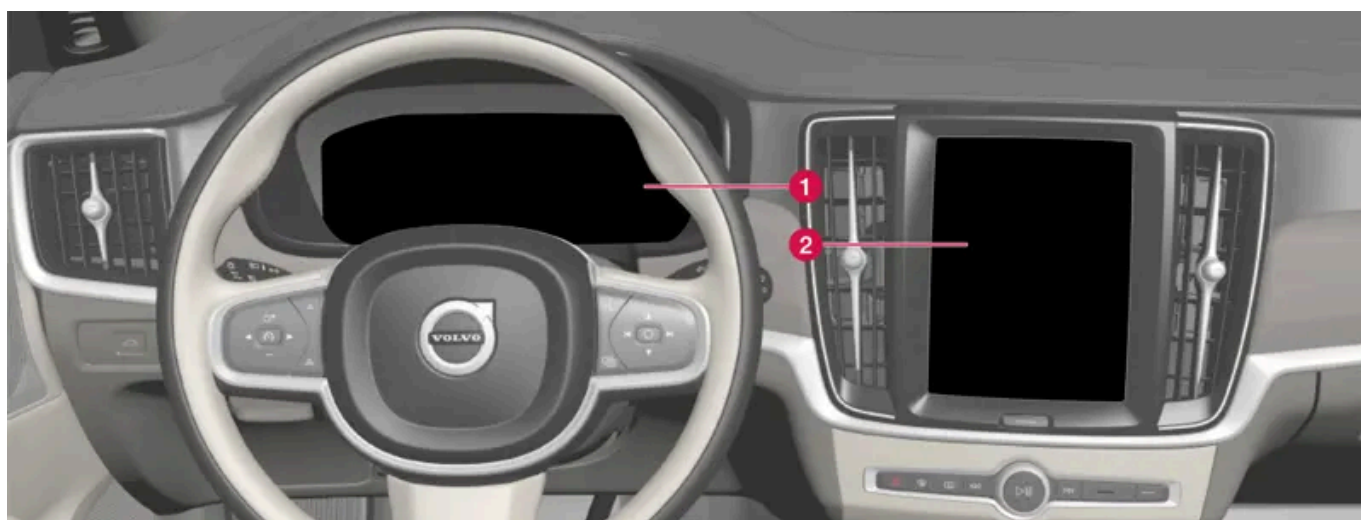

I vari tipi di informazioni sono visualizzati sui diversi display in base alla loro priorità.

- 1 Il display del conducente visualizza fra l'altro informazioni su velocità, segnali stradali, simboli di avvertimento e segnalazione, nonché informazioni sulla batteria. Il display del conducente può visualizzare anche le chiamate in arrivo o informazioni sul brano riprodotto. È gestito con le due pulsantiere al volante.
- 2 Molte delle funzioni principali dell'auto, come climatizzatore, sistema di intrattenimento e posizione del sedile, vengono gestite dal display centrale. Il display centrale visualizza anche informazioni su navigazione, segnali stradali e altro. Le informazioni visualizzate nel display centrale possono essere gestite dal conducente o, se del caso, dagli altri passeggeri.

### Nota

Se si indossano guanti, la risposta del touch screen potrebbe essere limitata o impedita.



## Head-Up Display\*

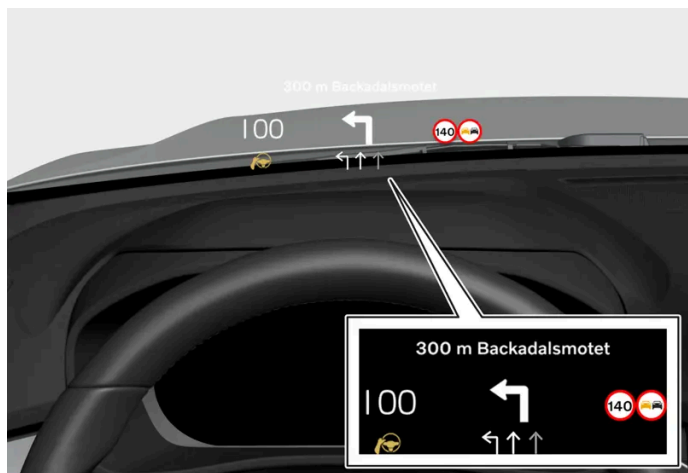

L'Head-Up Display visualizza informazioni selezionate alle quali il conducente dovrebbe reagire al più presto. Ad esempio, avvisi sul traffico, informazioni su velocità e navigazione. Sull'Head-Up Display sono visualizzate anche informazioni relative alla segnaletica stradale e le telefonate in arrivo. L'Head-Up Display è gestito con la pulsantiera al volante di destra e dal display centrale.

### Sistema di comando vocale

Il sistema di comando vocale può essere usato senza che il conducente tolga le mani dal volante. Il sistema è in grado di comprendere la parlata naturale. Si può utilizzare il comando vocale, ad esempio, per riprodurre un brano, telefonare, alzare il riscaldamento o leggere un messaggio.

\* Optional/accessorio.

---

## 13.11. Approvazione di termini e raccolta dati

Il display centrale può visualizzare messaggi su vari termini e sulla raccolta di dati. La raccolta di dati avviene per es. per migliorare le funzioni di sicurezza, dell'auto e delle app.

Al primo utilizzo dell'auto si apre una guida sul display centrale che assiste a effettuare varie impostazioni. In questa circostanza, l'utente è anche invitato a fornire il proprio consenso a vari tipi di termini e alla raccolta di informazioni.

Le richieste di consenso possono apparire ad esempio nei seguenti casi:

- Al primo uso di app e servizi
- Nuovi profili utente
- Disconnessione da e cancellazione di profili utente
- Passaggio di proprietà
- Ripristino delle impostazioni

Per raggiungere le impostazioni concernenti l'integrità:

- 1 Premere  sul display centrale.
- 2 Premere quindi **Privacy**.
- 3 Selezionare poi **Impostazioni sulla privacy di Volvo, Condivisione dati con Google o Informazioni giuridiche da Google**.

Alcune impostazioni possono essere effettuate solo da un profilo con diritti di amministratore.

## Approvare le condizioni d'uso per Internet<sup>[1]</sup>

- 1 Premere .
- 2 Selezionare **Profili**.
- 3 Selezionare **Termini di servizio Internet** e seguire le istruzioni.

Per poter utilizzare Internet bisogna accettare le condizioni d'uso una volta per ogni auto.

<sup>[1]</sup> Vale solo in alcuni mercati.

---

# 14. Volvo Assistance e app Volvo Cars

---

## 14.1. Volvo Assistance

---

### 14.1.1. Volvo Assistance

I pulsanti  e SOS nel padiglione possono fornire assicurazione e soccorso extra per es. se l'auto non parte, in caso di foratura, di incidente o in situazioni emergenziali di altro tipo.



Alle funzioni si accede tramite i pulsanti  e SOS nel padiglione dell'auto.

In caso di incidente possono essere inviati sul posto le squadre di pronto intervento, per es. ambulanza o polizia. Per i problemi meno gravi, ad esempio una foratura, è possibile richiedere l'assistenza stradale.

#### Nota

Il pulsante SOS deve essere utilizzato esclusivamente in caso di incidente, malore o gravi minacce verso l'automobile e i passeggeri. La funzione SOS è riservata alle situazioni di emergenza. In caso di uso improprio potrà essere addebitato un costo aggiuntivo.

Il pulsante  può essere usato per l'assistenza generica, per es. in caso di domande circa l'utilizzo dell'auto o di esigenza di assistenza stradale.

## Il sistema Volvo Assistance

I pulsanti nel padiglione sono collegati ai sistemi di sicurezza e antifurto nonché ad altri sistemi dell'automobile, ad esempio serrature e climatizzatore. L'automobile è dotata di modem integrato per la comunicazione con Volvo Assistance e l'app Volvo Cars. Per localizzare l'automobile si utilizza il sistema GNSS (Global Navigation Satellite System).

## Trattamento delle informazioni personali

Il contenuto di questo manuale rappresenta lo stato del manuale d'uso al momento della stampa e potrebbe non essere completamente valido in futuro. Per ulteriori informazioni, consulta la prima pagina per la nota completa di esclusione di responsabilità.

Per la regolare fornitura di tutte le funzioni associate al servizio, è necessario trattare determinate informazioni, incluse quelle personali. Per maggiori informazioni su condizioni e integrità, visitare [volvocars.com/intl/legal](https://www.volvocars.com/intl/legal) [<https://www.volvocars.com/intl/legal>].

## Contattare Volvo Assistance

Per contattare Volvo Assistance si utilizza il pulsante  dell'auto o la app Volvo Cars.

### Nota

Tutte le telefonate con Volvo Assistance possono essere registrate.

## 14.1.2. Pronto intervento con Volvo Assistance

In caso di emergenza, premere il pulsante SOS per contattare Volvo Assistance o una centrale di allarme.

### Volvo Assistance <sup>[1]</sup>

Per richiedere assistenza in caso di malore, minacce esterne all'automobile o ai passeggeri ecc. è possibile allertare manualmente Volvo Assistance tenendo premuto il pulsante SOS per almeno 2 secondi. L'auto chiama Volvo Assistance ed è trasmesso un messaggio contenente fra l'altro la posizione dell'auto.

- 1 Volvo Assistance cerca di stabilire un contatto verbale con il conducente per informarsi dell'entità della situazione d'emergenza e della specifica esigenza di soccorso.
- 2 Volvo Assistance contatta quindi le squadre di soccorso necessarie (polizia, ambulanza, carro attrezzi ecc.).

Se non è possibile stabilire un contatto verbale, Volvo Assistance si metterà in contatto le autorità competenti, che decideranno come intervenire.

### Priorità al numero di emergenza pubblico <sup>[1]</sup>

È possibile impostare la centrale di allarme pubblica anziché Volvo Assistance come destinatario della chiamata dell'auto. Leggere le istruzioni separate.

### Centrale di allarme <sup>[2]</sup>

Per richiedere assistenza in caso di malore, minacce esterne all'automobile o ai passeggeri, è possibile allertare manualmente una centrale di allarme tenendo premuto il pulsante SOS per almeno 2 secondi.

- 1 La centrale di allarme cerca di stabilire un contatto verbale con il conducente per informarsi dell'entità della situazione emergenziale e della specifica esigenza di soccorso.

2 La centrale di allarme invia quindi le squadre di soccorso necessarie (polizia, ambulanza, carro attrezzi ecc.).

**i Nota**

Il pulsante SOS deve essere utilizzato esclusivamente in caso di incidente, malore o gravi minacce verso l'automobile e i passeggeri. La funzione SOS è riservata alle situazioni di emergenza. In caso di uso improprio potrà essere addebitato un costo aggiuntivo.

Il pulsante  può essere usato per l'assistenza generica, per es. in caso di domande circa l'utilizzo dell'auto o di esigenza di assistenza stradale.

**i Nota**

Il pulsante SOS deve essere utilizzato esclusivamente in caso di incidente, malore o gravi minacce verso l'automobile e i passeggeri. La funzione SOS è riservata alle situazioni di emergenza. In caso di uso improprio potrà essere addebitato un costo aggiuntivo.

Il pulsante  può essere usato per l'assistenza generica, per es. in caso di domande circa l'utilizzo dell'auto o di esigenza di assistenza stradale.

## Numero di emergenza

Se si attiva l'allarme collisione, il sistema cerca di contattare il servizio Volvo Assistance del paese. Se il tentativo fallisce, la chiamata viene trasferita direttamente al numero di emergenza dell'area nella quale si trova l'automobile.

<sup>[1]</sup> I servizi disponibili variano a seconda del mercato.

<sup>[2]</sup> Vale per i mercati dove Volvo Assistance non è offerto.

## 14.1.3. Allarme collisione automatico con Volvo Assistance

L'automobile può segnalare automaticamente un'eventuale collisione a Volvo Assistance o a una centrale di allarme, che di conseguenza si attiveranno per inviare le squadre di pronto soccorso.

### Volvo Assistance<sup>[1]</sup>

Quando i sistemi di sicurezza dell'auto vengono attivati, per es. in caso d'incidente con raggiungimento del livello di attivazione per pretensionatori cinture o airbag, l'auto telefona in automatico a Volvo Assistance e trasmette un messaggio contenente fra l'altro la posizione dell'auto.

- 1 Volvo Assistance cerca di stabilire un contatto verbale con il conducente per informarsi dell'entità della collisione e della specifica esigenza di soccorso.

- 2 Volvo Assistance contatta quindi le squadre di soccorso necessarie (polizia, ambulanza, carro attrezzi ecc.).

Se non è possibile stabilire un contatto verbale, Volvo Assistance si metterà in contatto le autorità competenti, che decideranno come intervenire.

#### **Priorità al numero di emergenza pubblico** <sup>[1]</sup>

È possibile impostare la centrale di allarme pubblica anziché Volvo Assistance come destinatario della chiamata dell'auto. Leggere le istruzioni separate.

### **Centrale di allarme** <sup>[2]</sup>

Quando i sistemi di sicurezza dell'auto vengono attivati, per es. in caso d'incidente con raggiungimento del livello di attivazione per pretensionatori cinture o airbag, viene trasmesso in automatico un segnale direttamente a una centrale di allarme.

- 1 La centrale di allarme cerca di stabilire un contatto verbale con il conducente per informarsi dell'entità della collisione e della specifica esigenza di soccorso.
- 2 La centrale di allarme invia quindi le squadre di soccorso necessarie (polizia, ambulanza, carro attrezzi ecc.).

### **Numero di emergenza**

Se si attiva l'allarme collisione, il sistema cerca di contattare il servizio Volvo Assistance del paese. Se il tentativo fallisce, la chiamata viene trasferita direttamente al numero di emergenza dell'area nella quale si trova l'automobile.

<sup>[1]</sup> I servizi disponibili variano a seconda del mercato.

<sup>[2]</sup> Vale per i mercati dove Volvo Assistance non è offerto.

---

## **14.1.4. Priorità fra Volvo Assistance e centrale di allarme**

Selezionare se in una situazione di emergenza l'automobile deve chiamare Volvo Assistance o la centrale di allarme. <sup>[1]</sup>

È possibile impostare Volvo Assistance o la centrale di allarme pubblica come punto di contatto in caso di allarme collisione automatico o attivazione del pulsante SOS.

Come impostazione predefinita, l'auto contatta in primo luogo Volvo Assistance.

Per modificare l'impostazione:

- 1 Premere su  in basso sul display centrale e selezionare **Comandi**.

## 2 Da Altro, disattivare Il pulsante SOS chiama i servizi di emergenza Volvo Cars.

### Nota

Selezionando come contatto prioritario Volvo Assistance, la quantità di informazioni trasmesse dall'auto sarà maggiore e sarà possibile fornire assistenza su più vasta scala rispetto a quando è selezionata come contatto principale la centrale di allarme pubblica. Se non è possibile stabilire un contatto con Volvo Assistance, l'auto cercherà invece di mettersi in contatto con la centrale di allarme pubblica.

Diversamente, se la priorità è assegnata alla centrale di allarme pubblica e non è possibile stabilire un contatto, l'auto non cercherà di mettersi in contatto con Volvo Assistance.

<sup>[1]</sup> I servizi disponibili variano a seconda del mercato.

---

## 14.1.5. Rintracciamento del veicolo rubato con Volvo Assistance

Se si sospetta che l'automobile sia stata rubata, è possibile contattare Volvo Assistance tramite l'app Volvo Cars per cercare di ritrovarla. <sup>[1]</sup>

Constatando il furto o altro uso non autorizzato dell'auto, il proprietario, in accordo con la polizia e Volvo Assistance, può richiedere che l'automobile venga rintracciata.

### Nota

Lo stesso vale se l'automobile viene aperta e rubata con la relativa chiave.

Ecco come procedere:

- 1 Contattare Volvo Assistance e richiedere assistenza con il rintracciamento dell'auto. Il rintracciamento viene avviato.
- 2 Sporgere denuncia alla polizia.
- 3 Contattare di nuovo Volvo Assistance e fornire il numero di pratica assegnato dalla polizia.
- 4 Volvo Assistance fornisce alla polizia le informazioni sulla posizione dell'auto.

**i Nota**

L'automobile può essere rintracciata a condizione che sia sporta denuncia alla polizia. Volvo Assistance fornisce informazioni solamente alla polizia.

<sup>[1]</sup> I servizi disponibili variano a seconda del mercato.

## 14.1.6. Assistenza stradale Volvo Assistance

È possibile richiedere assistenza con il pulsante  o tramite la app Volvo Cars, ad esempio, in caso di foratura, esaurimento del carburante o batteria scarica.

Tenendo premuto il pulsante  nel padiglione per almeno 2 secondi, il conducente entra in contatto telefonico con Volvo Assistance. In tal modo è possibile determinare insieme il tipo di soccorso necessario. Un messaggio con la posizione dell'auto viene inviato a Volvo Assistance.

**i Nota**

Il pulsante SOS deve essere utilizzato esclusivamente in caso di incidente, malore o gravi minacce verso l'automobile e i passeggeri. La funzione SOS è riservata alle situazioni di emergenza. In caso di uso improprio potrà essere addebitato un costo aggiuntivo.

Il pulsante  può essere usato per l'assistenza generica, per es. in caso di domande circa l'utilizzo dell'auto o di esigenza di assistenza stradale.

### Costi per l'assistenza stradale

L'assistenza stradale è inclusa per i primi X<sup>[1]</sup> anni all'acquisto di una nuova Volvo. Una volta scaduto questo periodo, l'assistenza stradale viene offerta gratuitamente sulla maggior parte dei mercati, a condizione che tutti i tagliandi siano effettuati presso un riparatore autorizzato Volvo. Un concessionario Volvo può fornire informazioni sullo stato del proprio contratto di assistenza stradale.

È possibile ottenere assistenza per rimettersi in viaggio anche se il contratto di assistenza stradale è scaduto. In tal caso, sarà chiesto se si è disponibili a pagare il servizio.

**i Nota**

In assenza di un contratto di assistenza stradale valido, può essere addebitato il trasporto con il carro attrezzi.

<sup>[1]</sup> A seconda del mercato.



## 14.1.7. Assistenza clienti tramite Volvo Assistance

Per qualsiasi dubbio in merito all'utilizzo dell'automobile è possibile premere il pulsante  per mettersi in contatto con Volvo Assistance. <sup>[1]</sup>

Gli operatori rispondono 24 ore su 24.

Volvo Assistance può essere raggiunto anche tramite la app Volvo Cars, scheda .

<sup>[1]</sup> I servizi disponibili variano a seconda del mercato.

---

## 14.1.8. Batteria di riserva per Volvo Assistance \*

In caso di esaurimento della batteria principale, Volvo Assistance può essere comunque usata grazie a una batteria di riserva.

La batteria di riserva ha una vita utile limitata. Quando la batteria necessita di assistenza o deve essere sostituita, il display del conducente visualizza il messaggio **eCall Necessaria assistenza**.

Se il messaggio non scompare, rivolgersi a un riparatore autorizzato Volvo.

\* Optional/accessorio.

---

## 14.1.9. Volvo Assistance all'estero

I servizi di assistenza possono variare nella guida transfrontaliera.

Premendo il pulsante SOS, viene sempre contattato il servizio Volvo Assistance o una centrale di allarme sul mercato in cui si trova l'auto.

Premendo il pulsante , viene sempre contattato il servizio Volvo Assistance del proprio paese.

Per maggiori informazioni, rivolgersi a un concessionario Volvo.

---

## 14.2. La app Volvo Cars

---

### 14.2.1. In anticipo sul primo utilizzo della app Volvo Cars \*

Il contenuto di questo manuale rappresenta lo stato del manuale d'uso al momento della stampa e potrebbe non essere completamente valido in futuro. Per ulteriori informazioni, consulta la prima pagina per la nota completa di esclusione di responsabilità.

In anticipo sul primo utilizzo della app Volvo Cars bisogna effettuare alcuni approntamenti.

## Esplorare l'app Volvo Cars

Si raccomanda di scaricare l'app Volvo Cars gratuita e di provarla in modalità demo prima di andare a prendere l'auto dal concessionario. La modalità demo consente di esplorare la maggior parte delle funzioni e imparare a utilizzare l'app.

## Volvo ID e associazione della app Volvo Cars all'auto

Per usare la app Volvo Cars è necessario procurarsi un Volvo ID. Una volta creato un Volvo ID, l'app deve essere associata all'auto.

## Acquisto di un'auto usata con servizi digitali

Se si acquista un'automobile usata dotata di servizi digitali, per il funzionamento dei servizi digitali è importante cancellare i dati del proprietario precedente e aggiungere i propri. Rivolgersi a un concessionario Volvo.

\* Optional/accessorio.

---

## 14.2.2. Dispositivi compatibili con la app Volvo Cars \*

La app Volvo Cars è compatibile con diversi dispositivi mobili e sistemi operativi.

La app Volvo Cars è disponibile per iPhone, iPad e Apple Watch nonché per telefoni Android. La app può essere scaricata gratuitamente da Apple App Store o Google Play.

Per un funzionamento ottimale della app Volvo Cars, accertarsi di avere aggiornato la app all'ultima versione disponibile per il proprio dispositivo. Maggiori informazioni sui requisiti tecnici in base alla versione e al sistema operativo e sulla compatibilità con il modello di dispositivo possono essere cercate nel proprio app store.

### Nota

Volvo si riserva il diritto di sospendere in qualsiasi momento la manutenzione delle versioni precedenti delle app e di rimuoverle dagli app store esistenti.

## Connessione Internet

La app comunica con l'automobile tramite Internet, quindi per eseguire i comandi il dispositivo mobile deve disporre di connessione Internet<sup>[1]</sup>.

\* Optional/accessorio.

<sup>[1]</sup> Se si utilizza Internet, il traffico dati può comportare un costo.

## 14.2.3. Contatto fra la app Volvo Cars\* e l'auto

Il sistema dell'auto che è in contatto con la app Volvo Cars è programmato per disattivarsi quando l'auto non viene utilizzata per periodi prolungati.

Dopo alcuni giorni, il sistema si disattiva per risparmiare la batteria. In questa condizione non è possibile utilizzare alcune funzioni della app. Torna alla piena disponibilità quando si riavvia l'automobile.

### **Attenzione**

I servizi del sistema funzionano solo nelle aree dove i partner Volvo Assistance hanno copertura di rete mobile e dove la tecnologia lo consente.

Proprio come per i cellulari, perturbazioni atmosferiche o una scarsa copertura possono rendere impossibile il collegamento, ad esempio nelle aree poco popolate.

\* Optional/accessorio.

---

## 14.2.4. La app Volvo Cars\*

Con la app Volvo Cars<sup>[1]</sup> è possibile tenersi in contatto con la propria auto tramite diverse funzioni app.<sup>[2]</sup>

È per es. possibile bloccare o sbloccare l'auto e avviare il climatizzatore prima di mettersi in viaggio.<sup>[3]</sup>

### Scaricare la app Volvo Cars

La app Volvo Cars può essere scaricata gratuitamente da Apple App Store o Google Play. È possibile provare diverse funzioni della app in modalità demo, senza collegare la app a un'automobile.

### Connessione Internet obbligatoria

Utilizzando la app Volvo Cars, il dispositivo mobile trasmette e riceve dati tramite Internet. Se non hai un piano dati, il tuo operatore di telefonia mobile potrebbe addebitarti costi aggiuntivi per il trasferimento dei dati. L'utilizzo della app all'estero può comportare costi di roaming dati. Per maggiori informazioni, rivolgerti al proprio operatore di rete.

### **Nota**

La condivisione dati per i pulsanti del padiglione deve essere attivata affinché il comando da remoto delle funzioni dell'auto, per es. clima e serrature, possa funzionare.

\* Optional/accessorio.

<sup>[1]</sup> Vale solo in alcuni mercati.

<sup>[2]</sup> È richiesta la copertura di rete di telefonia mobile o altra connessione ad Internet sia per l'auto che il dispositivo mobile.

<sup>[3]</sup> Le funzioni disponibili possono variare in base a mercato e modello d'auto.

## 14.2.5. Associare la app Volvo Cars\* all'auto

Per poter usare i servizi dell'app Volvo Cars è necessario collegare dapprima l'app all'auto.

Altri utenti dell'auto possono essere aggiunti dopo che l'utente principale (admin) ha associato all'auto la propria app.

### Associare l'app Volvo Cars all'auto

Accertarsi che l'automobile si trovi in un'area con copertura di rete mobile e che il dispositivo mobile abbia connessione Internet.



Tenere a portata di mano il proprio Volvo ID e il numero di serie dell'auto. Il Volvo ID può essere creato in occasione dell'accesso alla app Volvo Cars, mentre il numero di serie dell'auto può essere letto per es. sul parabrezza o dal display centrale.

Gli utenti principali (amministratori) devono avere con sé tutte le chiavi dell'auto, mentre per gli altri utenti basta averne con sé solo una. Il primo utente che associa la propria app all'auto deve avere effettuato l'accesso al profilo Proprietario e avere con sé tutte le chiavi.

- 1 Sedersi nell'auto.
- 2 Accedere alla app Volvo Cars con il proprio Volvo ID e seguire le istruzioni nell'app. Avendo già associato un'automobile nella app e desiderando aggiungerne un'altra, selezionare , **Auto connesse** e **Aggiungi un'automobile**.

#### **Nota**

Per ottenere un'esperienza e un supporto più personalizzati, si raccomanda a ogni utente di creare un proprio Volvo ID personale.

- 3 Accertare che la condivisione dati per l'app Volvo Cars sia attivata. Sul display centrale, premere , selezionare **Privacy, Impostazioni sulla privacy di Volvo** e infine **App Volvo Cars**.
- 4 Andare a , selezionare **Profili** e poi **Dispositivi con app Volvo Cars** per accedere al menu dove è possibile associare l'app all'auto.
- 5 Seguire le istruzioni sul display centrale e nella app Volvo Cars.

### Differenze fra amministratore e non amministratore nella app Volvo Cars

Il profilo **Proprietario** dell'auto deve essere associato alla app prima che possano farlo gli altri profili. Per ottenere la funzione di amministratore è necessario che tutte le chiavi siano presenti a bordo quando la app viene associata.

Un utente con diritti di amministratore nella app può

- vedere quali cellulari o altri dispositivi sono associati all'auto
- rimuovere i telefoni/dispositivi associati propri e di altri utenti dall'auto.

**Il contenuto di questo manuale rappresenta lo stato del manuale d'uso al momento della stampa e potrebbe non essere completamente valido in futuro. Per ulteriori informazioni, consulta la prima pagina per la nota completa di esclusione di responsabilità.**

Un utente senza diritti di amministratore nella app può

- vedere se il proprio telefono/dispositivo è associato all'auto
- rimuovere il proprio telefono/dispositivo.

## Passare fra più automobili connesse nella app Volvo Cars

Avendo collegato più di un'auto alla app Volvo Cars, passare fra le varie auto utilizzando la seguente procedura:

- 1 Accedere alla scheda .
- 2 Selezionare **Auto connesse**.
- 3 Marcare l'automobile corrente e selezionare **Passa a questa automobile**.

## Consigli per l'utilizzo della app Volvo Cars

Riscontrando disturbi con la app Volvo Cars, verificare che l'auto a cui è associata la app si trovi all'esterno in uno spazio aperto con copertura di rete mobile e che il proprio dispositivo mobile abbia una connessione Internet adeguata. Se i disturbi persistono, consultare anche la sezione con le domande frequenti concernenti la app Volvo Cars su [volvocars.com/intl/support](https://www.volvocars.com/intl/support) [<https://www.volvocars.com/intl/support>] oppure contattare l'assistenza clienti Volvo.

Trattandosi di un'automobile usata, controllare che l'accesso a Volvo Assistance sia attivato nell'auto.

\* Optional/accessorio.

---

## 14.2.6. Prenotare il tagliando con la app Volvo Cars\*

Il tagliando dell'auto può essere prenotato tramite la app Volvo Cars. <sup>[1]</sup>

### Prenotare assistenza

- 1 Nella scheda , premere **Manutenzione**.
- 2 Selezionare **Prenota tagliando**.
- 3 Selezionare il riparatore che deve effettuare il tagliando.
- 4 Scegliere di acquistare servizi supplementari <sup>[2]</sup>, per es. il controllo dell'aria condizionata.
- 5 Indicare la data e l'ora del tagliando e se si desidera un'automobile di cortesia <sup>[3]</sup>. Diversi riparatori offrono anche il prelievo e la consegna dell'automobile da sottoporre a tagliando.

6 Compilare eventuali commenti e confermare la prenotazione.

7 Scegliere se aggiungere la prenotazione nel calendario.



Un tagliando prenotato può essere visualizzato sotto **Manutenzione** nella scheda .

Cliccare sulla prenotazione per:

- vedere i dettagli della prenotazione
- salvare la prenotazione nel calendario (con la possibilità di aggiungere un promemoria)
- disdire il tagliando
- contattare il riparatore tramite e-mail o telefono.

## Messaggi concernenti il tagliando nella app Volvo Cars

Quando è il momento di portare l'auto in assistenza, questo viene visualizzato nella app Volvo Cars

- con un messaggio nella scheda 
- e sotto **Manutenzione** nella scheda .

Mentre è in corso un tagliando, una stima di quando sarà completato il lavoro viene visualizzata nella app Volvo Cars.

\* Optional/accessorio.

<sup>[1]</sup> Vale solo in alcuni mercati.

<sup>[2]</sup> I servizi disponibili dipendono dallo specifico riparatore.

<sup>[3]</sup> Vale per specifici riparatori.

---

## 14.2.7. Avviamento remoto dell'automobile con la app Volvo Cars\*

Con l'app Volvo Cars è possibile avviare da remoto l'auto per riscaldarla o raffreddarla a una temperatura confortevole.<sup>[1]</sup>

### Da considerare quando l'automobile deve essere avviata da remoto

I seguenti requisiti devono essere soddisfatti prima di usare la funzione:

- L'automobile è bloccata.
- Nessuna chiave è rimasta nell'automobile.
- Il cofano è bloccato.
- L'automobile è parcheggiata e il cambio è impostato in posizione di parcheggio.
- Il motore non è acceso.

- L'automobile è sotto controllo.
- Non vi sono persone o animali a bordo o vicino all'automobile.
- L'automobile non è parcheggiata in un ambiente chiuso o un'area con ventilazione insufficiente.
- Non vi sono rischi che eventuali persone entrino in contatto diretto con l'automobile (ad esempio meccanici durante un tagliando in officina o bambini che giocano nelle vicinanze).
- L'utilizzo della funzione all'orario previsto è consentito dalla legge.



Inoltre, prima di avviare l'auto il sistema controllerà quanto segue:

- Stato del motore OK (nessun codice di difetto critico).
- Livello di carburante sufficiente (almeno 8 litri (2,11 galloni US)).
- Il cavo di ricarica non è collegato.

Le raccomandazioni per l'uso sono fornite anche dalla app Volvo Cars.

## Avviamento dell'auto da remoto

Iniziare verificando che l'automobile si trovi in un luogo dove è consentito avviarla in conformità con le norme ambientali e le leggi locali.

- 1 Accedere alla scheda  e premere sull'icona .
- 2 Indicare fra quanti minuti (1-15) è pianificata la partenza. Confermare di voler avviare l'auto e identificarsi con il metodo di sblocco del telefono, per es. con codice PIN, password, schema sequenziale, TouchID o FaceID.

### Nota

Per motivi di sicurezza non è possibile guidare l'auto quando è avviata da remoto tramite l'app Volvo Cars. La funzione rimane attiva finché non si preme il pedale freno e si gira l'interruttore di avviamento.

L'automobile può essere attivata con la funzione della app Volvo Cars per due volte di fila; in seguito, è necessario attivare l'automobile con la chiave, prima di poter attivare nuovamente la funzione tramite l'app.

Se fa freddo quando l'auto viene avviata da remoto, si attiveranno in automatico anche funzioni quali il riscaldamento sedili, i retrovisori elettroriscaldati e il lunotto termico.

## Avviamento del climatizzatore da remoto

È anche possibile avviare da remoto il climatizzatore senza avviare l'auto. <sup>[2]</sup> Leggere sull'avviamento del climatizzatore da remoto nella sezione dedicata.

\* Optional/accessorio.

<sup>[1]</sup> Vale solo in alcuni mercati.

<sup>[2]</sup> Vale per i modelli Plug-in Hybrid e per le auto dotate di riscaldatore azionato a carburante.

**Il contenuto di questo manuale rappresenta lo stato del manuale d'uso al momento della stampa e potrebbe non essere completamente valido in futuro. Per ulteriori informazioni, consulta la prima pagina per la nota completa di esclusione di responsabilità.**

---

## 14.2.8. Funzione di bloccaggio nella app Volvo Cars\*

Nell'app Volvo Cars viene visualizzato lo stato attuale delle serrature ed è possibile bloccare o sbloccare l'automobile a distanza.

La funzione di bloccaggio si trova nella scheda .

### Nota

Se viene visualizzato uno stato di bloccaggio errato, aprire la funzione di bloccaggio dalla scheda  e attendere 15-20 secondi.

\* Optional/accessorio.

---

## 14.2.9. Scorciatoie alla app Volvo Cars\*

È possibile creare scorciatoie per le funzioni disponibili nella app Volvo Cars.

### 3D Touch

Con l'ausilio di 3D Touch si può accedere a scorciatoie per determinate funzioni della app Volvo Cars <sup>[1]</sup>.

Premendo a lungo l'applicazione sul proprio telefono, possono essere raggiunte fra l'altro le scorciatoie alle funzioni Avvia climatizzatore e Sblocca portiere.

### Condividere gli indirizzi con l'app Volvo Cars

Alcune app di terze parti consentono la condivisione degli indirizzi con l'app Volvo Cars <sup>[2]</sup>.

\* Optional/accessorio.

<sup>[1]</sup> Solo per alcuni modelli iPhone. Per maggiori informazioni, vedere il sito del produttore.

<sup>[2]</sup> Si riscontrano variazioni in base al modello di telefono e alla versione di sistema operativo.

---

## 14.2.10. Funzioni di batteria e ricarica nell'app Volvo Cars\*

Nell'app Volvo Cars vengono indicati il grado di batteria corrente e una stima dell'autonomia di guida con la carica esistente. È anche possibile programmare la ricarica ripetuta ogni 24h impostando l'ora di inizio e fine.

**Il contenuto di questo manuale rappresenta lo stato del manuale d'uso al momento della stampa e potrebbe non essere completamente valido in futuro. Per ulteriori informazioni, consulta la prima pagina per la nota completa di esclusione di responsabilità.**



Le funzioni di batteria e ricarica possono essere consultate premendo l'icona del fulmine nella scheda .

#### Notifiche push

È possibile scegliere di ricevere notifiche push sul telefono in caso di anomalie che interrompono la ricarica. Impostare le notifiche che si desidera ricevere nelle impostazioni notifiche accessibili dalla scheda .



\* Optional/accessorio.

---

## 14.2.11. Avviamento da remoto del climatizzatore con la app Volvo Cars \*

È possibile avviare il climatizzatore direttamente o indicare quando si intende utilizzare l'auto. <sup>[1]</sup> Nell'ultimo caso, il climatizzatore si avvia in automatico per regolare la temperatura dell'abitacolo prima della partenza.

### Avviamento diretto del climatizzatore

- 1 Accedere alla scheda  e premere .
  - 2 Premere **Avvia**.
- Il climatizzatore si avvia e rimane attivo per 30 minuti.

Se l'auto non è collegata alla rete elettrica, è possibile avviare anche l'auto da remoto per raggiungere una temperatura confortevole più velocemente. <sup>[2]</sup> Leggere sull'avviamento dell'auto da remoto nella sezione dedicata.

### Impostare il timer per il climatizzatore

È possibile impostare un timer affinché il climatizzatore si avvii in automatico per riscaldare l'abitacolo prima della partenza. È possibile impostare fino a 8 timer diversi. Ogni timer può essere impostato selezionando ora e giorno della settimana, e se l'impostazione debba ripetersi settimanalmente.

Il timer può essere impostato da  nella scheda .

### Altre impostazioni del climatizzatore

Il riscaldamento di sedile conducente, sedile passeggero e volante <sup>[3]</sup> si attiva in automatico in clima freddo.

\* Optional/accessorio.

<sup>[1]</sup> Vale solo in alcuni mercati.



<sup>[2]</sup> Si applica alle auto dotate di riscaldatore azionato a carburante.

<sup>[3]</sup> Si applica alle auto dotate di volante riscaldato.

---

## 14.2.12. Avviamento della depurazione dell'aria da remoto con l'app Volvo Cars\*

Con l'app Volvo Cars è possibile avviare da remoto la depurazione dell'aria\* per migliorare la qualità dell'aria nell'abitacolo prima della partenza.

- 1 Accedere alla scheda  e premere  (depurazione dell'aria).
- 2 Premere **Avvia**.

\* Optional/accessorio.

---

## 14.2.13. Utilizzo della app Volvo Cars\* con un Apple Watch

Con un Apple Watch è possibile eseguire alcune funzioni della app Volvo Cars, per es. la funzione di avvio/arresto del climatizzatore di parcheggio o di bloccaggio/sbloccaggio dell'auto.

Quando la app Volvo Cars è installata su un telefono ed è associata all'automobile, le funzioni della app saranno automaticamente accessibili in un Apple Watch che viene associato al telefono.

Funzioni che possono essere gestite da un Apple Watch<sup>[1]</sup>:

- Climatizzatore di parcheggio (avvio/arresto).
- Avviamento dell'auto da remoto (avvio/arresto).
- Portiere (bloccaggio/sbloccaggio).
- Individuare l'auto attivando l'avvisatore acustico e/o i lampeggiatori di emergenza per un paio di secondi.
- Vedere l'autonomia stimata.
- Visualizzare la posizione dell'automobile su una mappa.

### Associazione di un Apple Watch al telefono

Per le istruzioni su come associare un Apple Watch al telefono e per i relativi requisiti tecnici, consultare il sito web Apple.

### Requisiti tecnici

I requisiti tecnici che si applicano al sistema operativo e le informazioni sulla compatibilità di vari modelli di cellulare sono reperibili sulla pagina informativa del relativo app store.

\* Optional/accessorio.

[1] Le funzioni disponibili possono variare nel tempo.

---

## 14.2.14. Rimozione dell'associazione fra l'app Volvo Cars\* e l'auto

Prima di disinstallare l'app Volvo Cars, bisogna rimuovere l'associazione fra app e auto o terminare correttamente la proprietà dell'auto nell'app. Se l'app Volvo Cars viene solo cancellata, possono verificarsi problemi in occasione di un collegamento all'auto nel futuro.

### Terminare la proprietà nella app Volvo Cars

Se l'auto viene venduta, la proprietà e l'associazione fra l'app Volvo Cars e l'auto vanno terminate dall'account con diritti di amministratore nell'app. Non avendo accesso all'app, rivolgersi al proprio concessionario Volvo e spiegare di volere vendere la propria automobile.

Per terminare la proprietà e rimuovere l'associazione:

- 1 Accedere a **Auto connesse** nella scheda .
  - 2 Selezionare l'automobile.
  - 3 Premere **Non sono più proprietario di questa Volvo** e seguire le istruzioni nell'app.
- Una volta cessata la proprietà, la cronologia utente e altri account utente verranno cancellati. Inoltre avviene un reset dell'auto ai valori di fabbrica con conseguente rimozione di profili, dati utente, chiavi associate, impostazioni personali ecc.

Volvo ID è personale e pertanto non è necessario modificarlo o cancellarlo quando l'auto viene venduta.

Contattare il proprio concessionario Volvo se si desidera cancellare le proprie informazioni di contatto dai loro sistemi.

### Rimozione dell'associazione fra telefono e auto

L'associazione fra telefono e auto può essere rimossa o dall'app Volvo Cars o dal display centrale. Gli utenti con diritti di amministratore possono vedere o disassociare tutti i telefoni associati all'auto. Gli altri utenti possono solo vedere e disassociare il proprio telefono.

#### Tramite la app Volvo Cars

- 1 Accedere a **Auto connesse** nella scheda .
- 2 Selezionare l'automobile.
- 3 Premere **Disassocia** presso il dispositivo da disassociare e seguire le istruzioni nell'app.

#### Dal display centrale

- 1 Selezionare .
- 2 Selezionare **Profili**.
- 3 Selezionare **Dispositivi con app Volvo Cars**.
- 4 Premere sul telefono che si desidera disassociare e selezionare **Scollega questo telefono**.

\* Optional/accessorio.

---

## 14.2.15. Passaggio di proprietà quando la app Volvo Cars\* è associata all'auto

In occasione del passaggio di proprietà devono essere eseguiti specifici passaggi per disassociare il precedente proprietario e dare la possibilità al nuovo proprietario di associare all'auto la app Volvo Cars.

### Vendita dell'auto

Il precedente proprietario deve rimuovere l'associazione fra auto e app Volvo Cars. Al passaggio di proprietà avviene il reset automatico dell'auto ai valori di fabbrica con conseguente rimozione di profili, dati utente, chiavi associate, impostazioni personali ecc.

### Acquisto dell'auto

Il nuovo proprietario deve collegare all'auto la app Volvo Cars.

### Passaggio di proprietà all'estero

Ulteriori azioni possono rendersi necessarie in caso di acquisto di un'auto e successiva importazione in un altro paese. Rivolgersi a un concessionario per le informazioni.

\* Optional/accessorio.

---

## 15. eCall

---

### 15.1. eCall

L'automobile è in grado di rilevare un incidente e contattare in automatico una centrale di allarme.<sup>[1]</sup>

Per le auto senza accesso a Volvo Assistance\*, la legge europea Pan-European eCall consente di accedere alle funzioni di allarme collisione automatico e pronto intervento in caso di emergenza.

<sup>[1]</sup> Vale solo in alcuni mercati.

\* Optional/accessorio.

---

### 15.2. Pronto intervento con eCall

Premere il pulsante SOS per contattare una centrale di allarme in caso di emergenza.<sup>[1]</sup>

Per richiedere assistenza in caso di malore, minacce esterne all'automobile o ai passeggeri ecc. è possibile alertare manualmente una centrale di allarme tenendo premuto il pulsante SOS per almeno 2 secondi. La centrale di allarme riceve la segnalazione, rileva fra l'altro la posizione dell'automobile<sup>[1]</sup> e tenta di contattare il conducente tramite telefono per concordare il tipo di assistenza necessario.

#### Nota

Il pulsante SOS è riservato alle situazioni di emergenza e deve essere utilizzato esclusivamente in caso di incidente, malore o gravi minacce verso l'automobile e i passeggeri. Il pulsante  deve essere utilizzato in caso di problemi con l'automobile.

<sup>[1]</sup> Vale solo in alcuni mercati.

---

### 15.3. Allarme collisione automatico con eCall

L'automobile può segnalare automaticamente un'eventuale collisione a una centrale di allarme, che può attivare un pronto intervento.<sup>[1]</sup>

Quando i sistemi di sicurezza dell'auto vengono attivati, per es. in caso d'incidente con raggiungimento del livello di attivazione per pretensionatori cinture o airbag, viene trasmesso in automatico un segnale a una centrale di allarme.

Il contenuto di questo manuale rappresenta lo stato del manuale d'uso al momento della stampa e potrebbe non essere completamente valido in futuro. Per ulteriori informazioni, consulta la prima pagina per la nota completa di esclusione di responsabilità.

- 1 L'automobile invia automaticamente un messaggio alla centrale di allarme, specificando tra l'altro la propria posizione<sup>[1]</sup>.
- 2 La centrale di allarme contatta quindi il conducente tramite telefono per informarsi dell'entità della collisione e dell'eventuale necessità di assistenza.
- 3 La centrale di allarme invia quindi le squadre di soccorso necessarie (polizia, ambulanza, carro attrezzi ecc.).

Se non è possibile contattare il conducente tramite telefono, la centrale di allarme rileva la posizione dell'automobile e può intervenire in modo opportuno.

<sup>[1]</sup> Vale solo in alcuni mercati.

---

## 15.4. Assistenza stradale

Richiedere assistenza in caso di problemi con l'automobile premendo il pulsante  sul padiglione.<sup>[1]</sup>

Premere il pulsante  sul padiglione dell'automobile per almeno 2 secondi, ad esempio, in caso di foratura, esaurimento del carburante o batteria scarica. Si entra in contatto telefonico con una società di assistenza stradale che può inviare le squadre di soccorso all'automobile.

<sup>[1]</sup> Vale solo in alcuni mercati.

---

## 16. Navigazione

---

### 16.1. Indicare la destinazione

---

#### 16.1.1. Distribuzione dell'energia intelligente mediante la navigazione

Distribuzione dell'energia elettrica nel modo più efficiente possibile per l'intero tratto da percorrere mediante Google Maps.



In modalità **Hybrid** la trazione dell'automobile è assicurata sia dal motore elettrico che da quello a scoppio. Se è stata selezionata una destinazione in Google Maps, l'auto calcola come debba essere distribuita l'energia elettrica nel modo più efficiente possibile per tutto il tratto da percorrere. Nel calcolo vengono considerati fattori quali i limiti di velocità, la situazione del traffico e la topologia stradale

#### Utilizzare la distribuzione dell'energia intelligente

Selezionare la destinazione in Google Maps e controllare che i seguenti criteri siano soddisfatti:

- È selezionata la modalità di guida **Hybrid**.
- **Utilizzo della batteria** è impostato su **Automatico** nelle impostazioni per **Guida** sul display centrale.

### 16.2. Aggiornamento delle mappe

---

#### 16.2.1. Download delle mappe

I dati cartografici vengono salvati automaticamente per garantire l'accesso alle mappe in Google Maps anche quando l'auto ha connessione scadente o mancante.

Maps scarica automaticamente la cartografia in base alla posizione attuale dell'auto e alle abitudini di viaggio. Queste mappe possono essere usate quando l'auto è priva di connessione per:

- fornire dati cartografici alle funzioni di sicurezza e navigazione dell'auto
- fornire accesso a Maps in aree con connessione limitata o assente.

È anche possibile selezionare un'area cartografica manualmente e scaricarla.

**Il contenuto di questo manuale rappresenta lo stato del manuale d'uso al momento della stampa e potrebbe non essere completamente valido in futuro. Per ulteriori informazioni, consulta la prima pagina per la nota completa di esclusione di responsabilità.**



 **Nota**

Le istruzioni riportate sopra sono generiche e comprendono fornitori terzi. Disponibilità, procedura e funzionalità sono soggette a modifiche e variazioni.

## 16.3. Google Maps

L'app Google Maps contiene mappe e dà accesso fra l'altro a informazioni sul traffico, indicazione stradali nonché a informazioni sulla posizione di stazioni di ricarica compatibili.



Maps può essere usata sia quando l'auto è connessa a Internet che quando non lo è. Ad ogni modo, la quantità di servizi disponibili è maggiore in presenza di connessione Internet.

### Le stesse informazioni nell'auto e in altri dispositivi

Associando il proprio account Google al profilo utente attivo, i servizi risulteranno maggiormente personalizzati. Saranno visualizzate le destinazioni indicate in altri dispositivi come casa, lavoro, preferiti o ultime ricerche. Modificando qualcosa su un dispositivo, la modifica verrà implementata anche in Maps, a patto che sia usato lo stesso account Google per accedere dal dispositivo e dall'auto.

### Comandi vocali

Maps può essere anche gestita con la voce tramite l'assistente Google<sup>[1]</sup>.

 **Nota**

Le istruzioni riportate sopra sono generiche e comprendono fornitori terzi. Disponibilità, procedura e funzionalità sono soggette a modifiche e variazioni.

 **Attenzione**

Ricordare quanto segue:

- Rimanere sempre concentrati sulla strada e sulla guida.
- Rispettare sempre il codice della strada e guidare con giudizio.
- A seconda della situazione del traffico, delle condizioni climatiche o della stagione, alcune raccomandazioni possono essere meno affidabili.

<sup>[1]</sup> L'assistente Google non è ancora disponibile in tutte le lingue.

## 16.4. Utilizzare Google Maps

Maps viene visualizzata e gestita sul display centrale nonché sul display del conducente con la pulsantiera al volante. Maps può essere anche gestita a voce.

### Aprire e chiudere Maps



Per aprire Maps, premere la relativa icona sul display centrale. Per chiudere l'app, premere il pulsante Home.

In posizione aperta appare la mappa con le relative informazioni.

### Selezioni rapide

Nella videata parziale per la navigazione ci sono tre selezioni rapide che inizializzano una corrispondente ricerca in Maps. Esempi di selezioni rapide:

- Stazione di servizio
- Ristorante

Quando un percorso è impostato in Maps, è disponibile la selezione rapida supplementare per interrompere le istruzioni di guida in corso.



#### Nota

Le istruzioni riportate sopra sono generiche e comprendono fornitori terzi. Disponibilità, procedura e funzionalità sono soggette a modifiche e variazioni.



#### Attenzione

Ricordare quanto segue:

- Rimanere sempre concentrati sulla strada e sulla guida.
- Rispettare sempre il codice della strada e guidare con giudizio.
- A seconda della situazione del traffico, delle condizioni climatiche o della stagione, alcune raccomandazioni possono essere meno affidabili.

## 16.5. Aggiornamento di Google Maps

È opportuno mantenere Maps aggiornata all'ultima versione.

Le versioni aggiornate di Maps sono disponibili in Google Play. In presenza di scostamenti nelle autorizzazioni di accesso fra due versioni dell'app, il sistema chiede all'utente di fornire il proprio consenso.

La versione più aggiornata contiene gli ultimi aggiornamenti e le ultime funzioni. Per aggiornare Maps è necessario che l'auto sia connessa a Internet e che un account Google attivo sia associato al profilo utente.

Quando è presente un aggiornamento per Maps, viene visualizzata una notifica da cui è possibile aggiornare.

---

## 16.6. Impostazioni in Google Maps

La maggior parte delle impostazioni per Maps sono effettuate direttamente nell'app dalla sezione Impostazioni. Qui sono elencati alcuni esempi.

### Livello della guida vocale

Impostare quanto dettagliata debba essere la guida vocale, per es. se si desidera ascoltare solo le informazioni sul traffico e non le manovre a venire.

### Alternative di percorso

Impostare affinché siano evitate per es. strade a pedaggio e autostrade nelle indicazioni stradali.

#### Nota

Le istruzioni riportate sopra sono generiche e comprendono fornitori terzi. Disponibilità, procedura e funzionalità sono soggette a modifiche e variazioni.

## Altre impostazioni

### Volume per la guida vocale

Ruotare il comando del volume sotto il display centrale o della pulsantiera al volante. Sul display centrale si apre un menu espandibile. Impostare il volume per la guida vocale.

### Lingue e unità di misura

Per usare un'altra lingua o altre unità di misura in Maps, accedere alle impostazioni nella videata app  ed effettuare le modifiche desiderate. Questa impostazione modificherà la lingua e le unità di misura usate su tutti i display dell'auto - non solo in Maps.

#### Nota

Modificando la lingua del display centrale, alcune informazioni nel Manuale del proprietario potrebbero non essere conformi alle leggi o normative nazionali o locali. Non impostare una lingua che non si conosce, in quanto potrebbe essere difficile tornare indietro nella struttura del menu sullo schermo.

---

## 16.7. Funzioni dei veicoli elettrici con Google Maps

Alcune funzioni in Maps sono specifiche per le auto elettriche. Qui sono elencate alcune di queste con una breve spiegazione.

Le funzioni menzionate sono solo a titolo esemplificativo. Per le ultime informazioni sulle funzioni disponibili e sul funzionamento delle stesse, accedere a [g.co/mapsincar](https://g.co/mapsincar) [<https://g.co/mapsincar>].

Le funzioni correlate al livello di batteria si basano sull'utilizzo storico dell'auto, dove i fattori influenti sono per es. l'uso di utenze elettriche, velocità e stile di guida.

## Filtrare per stazioni di ricarica

Come impostazione predefinita, la mappa visualizza solo le stazioni di ricarica compatibili.

## Livello della batteria all'arrivo

Maps può visualizzare il livello della batteria stimato all'arrivo a una destinazione.

## Tempo di ricarica minimo stimato

Quando in un itinerario sono state impostate stazioni di ricarica come destinazioni intermedie, Maps indica il tempo di ricarica minimo stimato presso la corrispondente stazione di ricarica per precisare il calcolo del tempo di viaggio totale nonché il tempo di arrivo stimato (ETA)<sup>[1]</sup>.

## Proposta di aggiunta di stazioni di ricarica

Se le istruzioni di guida vengono avviate quando si stima che l'auto non possa raggiungere la destinazione finale con il livello di batteria corrente, Maps proporrà di aggiungere stazioni di ricarica ad intervalli adeguati per raggiungere la destinazione finale.

### Nota

Le istruzioni riportate sopra sono generiche e comprendono fornitori terzi. Disponibilità, procedura e funzionalità sono soggette a modifiche e variazioni.

<sup>[1]</sup> Estimated Time of Arrival

---

## 16.8. Google Maps sul display del conducente

Sul display del conducente può essere visualizzata la guida alla destinazione con le istruzioni insieme alla mappa. La mappa può essere visualizzata anche se non è stata indicata una destinazione.

La quantità di informazioni cartografiche e di guida varia in base alla modalità di visualizzazione scelta sul display del conducente. Esempi di informazioni sul display del conducente:

- Visualizzazione con freccia per la successiva manovra
- Distanza dalla manovra

- Nome della via successiva
- Numero della strada e numero del raccordo di uscita
- Informazioni sulla corsia di marcia

La navigazione passo-passo, detta anche Turn-by-Turn, consente di avere indicazioni stradali chiare sul display del conducente con minor rischio di distogliere lo sguardo dalla strada.

---

## 16.9. Destinazioni in Google Maps

È possibile indicare diversi tipi di destinazioni in Maps.

Nel campo di ricerca possono essere indicati vari tipi di destinazioni. Oltre agli indirizzi è possibile indicare una specifica destinazione, come un museo, e chiedere le indicazioni stradali per raggiungerla. È anche possibile effettuare una ricerca più generica, per es. di stazioni di ricarica, ristoranti e alberghi, e poi scegliere uno dei risultati della ricerca come destinazione e ottenere le indicazioni stradali per raggiungerla.

Se all'auto è associato un account Google, possono essere visualizzate in Maps le destinazioni indicate in altri dispositivi come casa, lavoro, preferiti o ultime ricerche.



**Nota**

Una connessione scadente può avere impatto negativo sulle funzioni.

---

## 16.10. Funzioni connesse con Google Maps

Per avere la funzionalità completa in Maps, è necessario che l'auto sia connessa ad Internet. Qui sono elencate alcune funzioni disponibili quando l'auto è connessa.

Maps viene aggiornata continuamente con informazioni stradali e informazioni da aree di parcheggio, stazioni di ricarica e account Google associati.

Le funzioni menzionate sono solo a titolo esemplificativo. Per le ultime informazioni sulle funzioni disponibili e sul funzionamento delle stesse, accedere a [g.co/mapsincar](https://g.co/mapsincar) [<https://g.co/mapsincar>].

### Informazioni sul traffico

Se il traffico procede a rilento, vengono visualizzate linee arancioni o rosse, a seconda della lentezza. Se l'auto perde la connessione a Internet, le linee colorate spariscono dopo alcuni minuti, poiché le informazioni non sono più aggiornate. Le informazioni sul traffico aggiornate vengono visualizzate di nuovo quando la connessione è ristabilita. La mappa visualizza anche informazioni su vari tipi di ostacoli alla circolazione, come lavori stradali o incidenti.

In caso di incidenti o altri ostacoli lungo il percorso attuale quando esiste un altro percorso più veloce, Maps suggerirà un percorso alternativo.

## Percorso alternativo

Una volta indicata una destinazione, viene proposto un percorso insieme a percorsi alternativi. Le proposte si basano fra l'altro su impostazioni nel sistema, informazioni sul traffico, distanza e tempo di viaggio calcolati. Un percorso alternativo può essere scelto nell'elenco dei percorsi proposti o con la cosiddetta funzione decide by steering, cioè sterzando l'auto in conformità con il percorso alternativo.

Cambio di percorso durante il viaggio; Google Maps adatta dinamicamente le istruzioni di guida alla situazione stradale vigente per evitare il più possibile gli intasamenti.

### Nota

Le istruzioni riportate sopra sono generiche e comprendono fornitori terzi. Disponibilità, procedura e funzionalità sono soggette a modifiche e variazioni.

## 16.11. Creare le istruzioni di guida con Google Maps

Indicare la destinazione nel campo di ricerca e lasciare che Maps crei le istruzioni di guida.

- 1 Aprire Maps nella videata Home o nella videata app .
- 2 Inserire un indirizzo o una località nel campo di ricerca.
  - > Un percorso viene proposto e marcato in blu sulla mappa. Percorsi alternativi vengono marcati in grigio. La scelta del percorso può essere influenzata quando è stato impostato di evitare per es. pedaggi e autostrade.
- 3 Se si desidera un altro percorso, premere l'icona per la panoramica dei percorsi e selezionarne uno alternativo.
- 4 Avviare la navigazione.
  - > Si attivano le istruzioni sul display del conducente e la guida vocale<sup>[1]</sup>.

Maps può essere gestita con comando vocale anche utilizzando Assistente Google<sup>[2]</sup>.

### Nota

Le istruzioni riportate sopra sono generiche e comprendono fornitori terzi. Disponibilità, procedura e funzionalità sono soggette a modifiche e variazioni.

Per maggiori informazioni, accedere a [g.co/mapsincar](https://g.co/mapsincar) [<https://g.co/mapsincar>].

### **Attenzione**

Ricordare quanto segue:

- Rimanere sempre concentrati sulla strada e sulla guida.
- Rispettare sempre il codice della strada e guidare con giudizio.
- A seconda della situazione del traffico, delle condizioni climatiche o della stagione, alcune raccomandazioni possono essere meno affidabili.

#### **Aggiungere destinazioni intermedie al percorso esistente**

- 1 Selezionare una selezione rapida.
  - 2 Selezionare destinazioni intermedie.
- Il percorso viene rielaborato.

## **Informazioni di viaggio nella videata parziale per la navigazione**

Quando un percorso è impostato in Maps, la videata parziale per la navigazione visualizza le seguenti informazioni di viaggio sulla destinazione intermedia successiva del viaggio:

- Tempo di viaggio
- Distanza dalla destinazione intermedia
- Orario di arrivo stimato, ETA <sup>[3]</sup>
- Nome della successiva destinazione intermedia
- Informazioni uniche per le auto elettriche, per es. livello di batteria calcolato all'arrivo.

È possibile interrompere la guida corrente direttamente dalla videata parziale.

Le informazioni visualizzate riguardano la successiva destinazione intermedia. La destinazione finale del viaggio viene visualizzata solo quando non ci sono altre destinazioni intermedie.

<sup>[1]</sup> La guida vocale può essere disattivata nelle impostazioni per l'app Maps tramite il display centrale.

<sup>[2]</sup> Assistente Google non è ancora disponibile in tutte le lingue.

<sup>[3]</sup> Estimated Time of Arrival

# 17. Ruote e pneumatici

---

## 17.1. Sostituzione di una ruota

---

### 17.1.1. Cambio di una ruota

Il cambio di ruote deve essere sempre effettuato nel posto giusto. Di seguito sono riportate le istruzioni per lo smontaggio e il montaggio di una ruota, nonché ciò che è importante da considerare. Controllare che la dimensione dei pneumatici sia approvata per l'uso con l'automobile.

#### **Attenzione**

- Se la sostituzione della ruota deve essere effettuata in condizioni di traffico, i passeggeri devono portarsi in un luogo sicuro.
- Utilizzare un martinetto\* progettato per l'auto quando deve essere sostituita una ruota. Per tutti gli altri lavori, utilizzare i supporti per sostenere l'automobile.
- Non infilarvi mai sotto un'automobile sollevata da un martinetto né infilarvi parti del corpo.
- Quando si solleva l'automobile con il martinetto, i passeggeri devono lasciare l'abitacolo.

#### **Importante**

Qualora il martinetto\* sia in dotazione all'automobile, esso è progettato esclusivamente per un uso occasionale e per brevi periodi, ad esempio in occasione della sostituzione di una ruota a seguito di foratura. Per sollevare l'automobile è consentito solamente l'uso del martinetto in dotazione al modello specifico. Se l'automobile è sollevata con maggiore frequenza o per periodi più lunghi di quelli richiesti per la sostituzione di una ruota, si raccomanda un martinetto da officina. In tal caso, attenersi ai manuali di istruzioni in dotazione all'attrezzatura.

Quando il martinetto non è usato, conservarlo al suo posto sotto il pianale del vano di carico. Avvitare su se stesso il martinetto per farlo entrare in sede.

### Rimozione di una ruota

Leggere attentamente tutte le istruzioni prima di cominciare. Prendere gli attrezzi che devono essere usati prima che l'auto sia sollevata.

- 1 Attivare i lampeggiatori di emergenza ed esporre il triangolo di emergenza se si ripara il pneumatico in un luogo trafficato.
- 2 Controllare che il freno di stazionamento sia inserito e portare la leva selettore in posizione P.



- 3 Bloccare davanti e dietro le ruote che devono rimanere a terra. Utilizzare, ad esempio, ceppi o grosse pietre.
- 4 Avvitare insieme l'occhiello di traino e la chiave per colonnette\* fino a battuta.

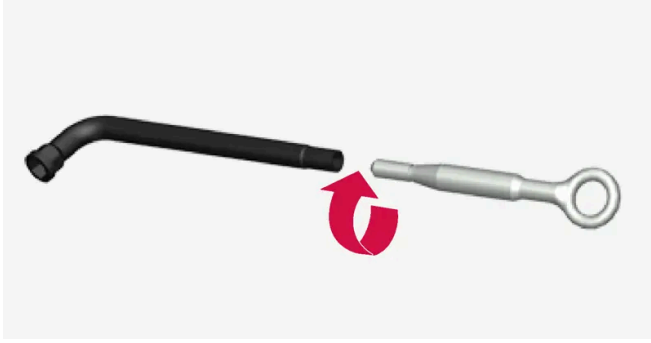

- 5 Rimuovere i cappucci di plastica dalle colonnette con l'apposito attrezzo o staccare il coprimozzo.



- 6 Con l'automobile ancora appoggiata a terra, utilizzare la chiave per colonnette/l'occhiello di traino per svitare le colonnette di  $\frac{1}{2}$ –1 giro spingendo verso il basso (in senso antiorario). Iniziare sempre dalle colonnette bloccabili\*.
- 7 Seguire le istruzioni su come sollevare l'auto con il martinetto in modo sicuro.
- 8 Sollevare l'automobile quanto basta per staccare da terra la ruota da smontare. Togliere le colonnette e asportare la ruota.

## Montaggio di una ruota

- 1 Pulire le superfici fra ruota e mozzo.
- 2 Montare la ruota. Fare attenzione a montare nella giusta posizione sulle auto con dimensioni diverse di pneumatici o ruote avanti e indietro. Serrare correttamente le colonnette.  
**Non** applicare lubrificanti sui filetti dei dadi delle ruote.
- 3 Abbassare l'automobile in modo che la ruota non possa girare.
- 4 Serrare le colonnette in sequenza alternata. È importante serrare le colonnette alla coppia corretta. Serrare a 140 Nm

(103 ft.lbs.). Controllare la coppia con una chiave torsiometrica.



**5** In base agli pneumatici in dotazione:

- Rimettere a posto il coprimozzo sopra le colonnette verificando che combaci con le marcature di riferimento prima di fissarlo a pressione.
- Risistemare i cappucci in plastica sulle colonnette.

**6** Controllare la pressione dei pneumatici e memorizzare la nuova pressione nel sistema di monitoraggio pressione pneumatici\*.

**⚠** **Attenzione**

Le colonnette potrebbero richiedere di essere riserrate alcuni giorni dopo la sostituzione di una ruota. Sbalzi di temperatura e vibrazioni potrebbero ridurne il serraggio.

**i** **Nota**

- Dopo aver gonfiato un pneumatico, rimontare sempre il cappuccio della valvola per evitare che ghiaia, sporcizia ecc. possano danneggiarla.
- Utilizzare esclusivamente cappucci delle valvole in plastica. I cappucci delle valvole in metallo possono ossidarsi e risultare difficili da svitare.

\* Optional/accessorio.

## 17.1.2. Martinetto\*

Il martinetto può essere utilizzato per sollevare l'automobile, ad esempio per cambiare una ruota.



**! Importante**

Qualora il martinetto\* sia in dotazione all'automobile, esso è progettato esclusivamente per un uso occasionale e per brevi periodi, ad esempio in occasione della sostituzione di una ruota a seguito di foratura. Per sollevare l'automobile è consentito solamente l'uso del martinetto in dotazione al modello specifico. Se l'automobile è sollevata con maggiore frequenza o per periodi più lunghi di quelli richiesti per la sostituzione di una ruota, si raccomanda un martinetto da officina. In tal caso, attenersi ai manuali di istruzioni in dotazione all'attrezzatura.

Quando il martinetto non è usato, conservarlo al suo posto sotto il pianale del vano di carico. Avvitare su se stesso il martinetto per farlo entrare in sede.

Girare la manovella del martinetto in modo che occupi poco spazio.

**i Nota**

Vale per le automobili con controllo del livello\*: Se l'automobile è dotata di sospensioni pneumatiche, queste devono essere disattivate prima di sollevare l'automobile.

\* Optional/accessorio.

## 17.1.3. Colonnelle ruote

Le colonnette delle ruote si utilizzano per fissare le ruote ai mozzi.

Utilizzare esclusivamente cerchioni originali Volvo collaudati e omologati.

Controllare la coppia delle colonnette ruote con una chiave torsionometrica.

**Non** applicare lubrificanti sui filetti delle colonnette ruote.

 **Attenzione**

Le colonnette potrebbero richiedere di essere riserrate alcuni giorni dopo la sostituzione di una ruota. Sbalzi di temperatura e vibrazioni potrebbero ridurne il serraggio.

 **Importante**

Le colonnette delle ruote devono essere serrate a 140 Nm (103 ft. lbs). In caso di serraggio eccessivo o insufficiente, si può danneggiare il giunto a vite.

## Set per colonnette delle ruote bloccabili\*

Per svitare o serrare le colonnette delle ruote bloccabili, girare la chiave nella vite di bloccaggio finché non ingrana completamente le scanalature codificate. Se è necessario smontare la ruota, iniziare sempre dalle colonnette delle ruote bloccabili. Concludere il montaggio della ruota serrando la vite di bloccaggio.

 **Importante**

Evitare di applicare forze di torsione quando si svitano/serrano i dadi delle ruote. Si potrebbero danneggiare le scanalature codificate di dadi delle ruote e relativa chiave, rendendo impossibile il montaggio/smontaggio delle ruote.

Quando non serve, la chiave per le colonnette\* deve essere conservata al suo posto nel blocco in schiuma sotto il pianale di carico. È importante ricordarsene, perché l'attrezzo deve essere disponibile qualora si debba lasciare l'automobile a un riparatore. In caso di smarrimento della chiave, rivolgersi al concessionario Volvo.

\* Optional/accessorio.

## 17.1.4. Ruota di scorta\*

La ruota di scorta di tipo Temporary Spare può essere usata per sostituire temporaneamente una ruota ordinaria forata.

La ruota di scorta è progettata esclusivamente per l'uso temporaneo. Sostituirla al più presto con una ruota standard.

Se si utilizza la ruota di scorta, le caratteristiche di guida dell'automobile possono cambiare e l'altezza libera da terra diminuisce. Non lavare l'automobile in un autolavaggio se si utilizza Temporary Spare.

Mantenere la pressione del pneumatico raccomandata a prescindere dalla posizione in cui si utilizza la ruota di scorta temporanea.

In caso di danneggiamento della ruota di scorta, è possibile acquistarne una nuova presso un concessionario Volvo.

**! Attenzione**

- Non superare mai 80 km/h (50 mph) se è montata una ruota di scorta.
- L'automobile non può essere mai guidata con più di una ruota di scorta del tipo "Temporary Spare" montate contemporaneamente.
- L'uso della ruota di scorta può alterare le caratteristiche di guida dell'automobile. La ruota di scorta deve essere sostituita al più presto con una ruota standard.
- La ruota di scorta è più piccola di quella normale, quindi l'altezza libera da terra è inferiore. Prestare attenzione ai marciapiedi alti ed evitare gli autolavaggi.
- Attenersi alla pressione della ruota di scorta indicata dal produttore.
- Nelle automobili a trazione integrale, la trazione posteriore potrebbe disinserirsi.
- Se la ruota di scorta si trova sull'assale anteriore non è possibile montare le catene da neve.
- Non è consentito riparare la ruota di scorta.

**! Importante**

L'auto non può essere guidata con pneumatici di varie dimensioni o con una ruota di scorta diversa da quella approvata per l'auto. L'utilizzo di pneumatici di dimensioni diverse può arrecare gravi danni alla trasmissione dell'auto a causa delle diverse circonferenze di rotolamento.

Le auto progettate per dimensioni diverse di pneumatici o ruote davanti e indietro devono avere lo stesso tipo e marca di pneumatici sull'assale anteriore e posteriore.

\* Optional/accessorio.

## 17.1.5. Gestione della ruota di scorta \*

Seguire le presenti istruzioni per l'uso della ruota di scorta.

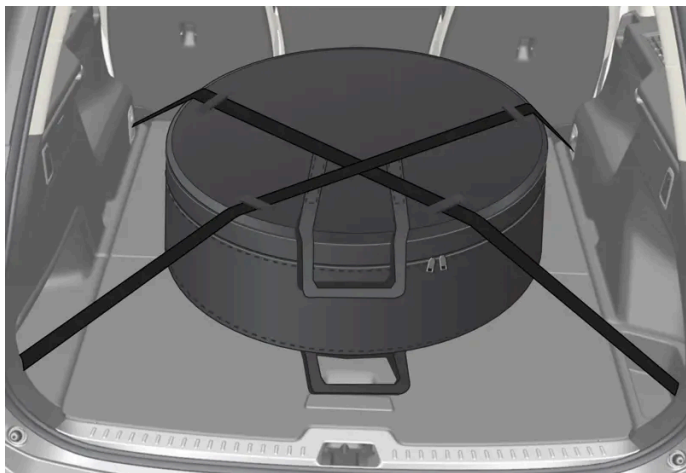

La figura è generica e l'aspetto può variare.

La ruota di scorta è contenuta in una custodia, che durante la marcia deve essere fissata con due cinghie al pavimento del bagagliaio. Le cinghie devono essere incrociate sulla ruota e agganciate ai quattro occhielli fermacarico dell'automobile.

Gli attrezzi per la sostituzione delle ruote si trovano sotto il pavimento nel bagagliaio.

\* Optional/accessorio.

## 17.1.6. Catene da neve

L'uso di catene da neve e pneumatici invernali può contribuire a migliorare la trazione in condizioni stradali invernali.

Volvo sconsiglia di utilizzare le catene da neve su ruote di dimensioni superiori a 18"

### **Attenzione**

Utilizzare catene da neve originali Volvo o catene equivalenti adatte a modello di automobile, dimensioni dei pneumatici e cerchi. Sono consentite solo catene da neve **monolato**.

In caso di dubbi sulla compatibilità delle catene da neve, si raccomanda di rivolgersi a un riparatore autorizzato Volvo. L'utilizzo di catene errate può causare gravi danni all'automobile e incidenti.

L'uso di catene da neve può risultare in errori di funzionamento del sistema di monitoraggio della pressione pneumatici\* [\[1\]](#).

### **Importante**

Le catene da neve possono essere utilizzate con le seguenti limitazioni:

- Attenersi sempre scrupolosamente alle istruzioni di montaggio del produttore. Montare le catene, tenderle il più possibile e ritenderle a intervalli regolari.
- Le catene da neve possono essere utilizzate solamente sulle ruote anteriori (anche nella automobili a trazione integrale).
- Se si montano pneumatici e ruote accessori, after-market o "speciali" con dimensioni diverse rispetto a pneumatici e ruote originali, in alcuni casi NON è possibile utilizzare le catene. Si deve mantenere una distanza sufficiente fra catene e freni, sospensioni e componenti della carrozzeria.
- Informarsi sulle norme locali concernenti l'uso delle catene da neve prima di montarle.
- Non superare mai la velocità massima specificata dal produttore di catene da neve. In nessuna circostanza deve essere superata la velocità di 50 km/h (30 mph).
- Evitare le asperità, le buche e le curve molto strette quando si guida con le catene da neve.
- Non guidare mai su fondi non innevati, in quanto catene e pneumatici da neve si usurerebbero rapidamente.
- Le caratteristiche di guida dell'auto possono essere influenzate negativamente quando sono usate le catene da neve. Evitare le curve veloci o troppo strette, nonché le frenate con bloccaggio delle ruote.
- Alcuni tipi di fissaggio delle catene danneggiano i componenti dei freni, quindi NON possono essere utilizzati.

Maggiori informazioni sulle catene da neve possono essere ottenute da un concessionario Volvo.

\* Optional/accessorio.

[1] Indirect Tyre Pressure Monitoring System (ITPMS)

---

## 17.1.7. Pneumatici invernali

I pneumatici invernali sono adatti a fondi stradali ghiacciati e innevati.

Volvo raccomanda pneumatici invernali di determinate dimensioni. Le dimensioni dei pneumatici variano in base al tipo di motore. Occorre montare i pneumatici invernali corretti su tutte e quattro le ruote.

Uno pneumatico che soddisfa i valori minimi di aderenza su fondi innevati è dotato del seguente simbolo sull'etichetta pneumatici:



L'etichetta di uno pneumatico che soddisfa i valori minimi rilevanti per l'aderenza su fondi ghiacciati deve contenere il seguente simbolo:



Gli pneumatici chiodati non sono interessati dalla marcatura pneumatici.

### Consigli per il passaggio ai pneumatici invernali

Quando si passa dalle ruote estive a quelle invernali e viceversa, contrassegnare le ruote indicando la posizione in cui erano montate, ad esempio **S** = sinistra e **D** = destra.

Rivolgersi a un concessionario Volvo per informazioni su cerchi e tipi di pneumatici più adatti.

### Pneumatici chiodati

I pneumatici invernali chiodati devono essere rodati per 500-1.000 km (300-600 miglia), guidando lentamente e con cautela, in modo che i chiodi si assestino correttamente nei pneumatici. In questo modo si prolunga la durata dei pneumatici e, in particolare, dei chiodi.

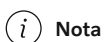

Le normative per l'uso dei pneumatici chiodati possono variare. Osservare sempre le leggi e le normative locali.

### Profondità del battistrada

Il contenuto di questo manuale rappresenta lo stato del manuale d'uso al momento della stampa e potrebbe non essere completamente valido in futuro. Per ulteriori informazioni, consulta la prima pagina per la nota completa di esclusione di responsabilità.

I fondi stradali coperti di ghiaccio o neve e i climi rigidi comportano un impiego più gravoso dei pneumatici rispetto ai climi miti. Volvo consiglia quindi di utilizzare pneumatici invernali con una profondità del battistrada di almeno 4 mm (0,15").

---

## 17.1.8. Foratura

Attivare i lampeggiatori di emergenza se si fora un pneumatico in un luogo trafficato.

Per la sicurezza di tutti, se possibile spostare l'automobile allontanandola dal traffico. Richiedere l'assistenza stradale all'occorrenza.

Se possibile, scendere dall'automobile sul lato meno esposto al traffico.

Indossare il giubbotto ad alta visibilità ed esporre il triangolo di emergenza per avvertire per tempo gli altri utenti della strada.

## Riparazione di una foratura

L'automobile è dotata di un kit per la riparazione provvisoria di un pneumatico oppure di una ruota di scorta\*, vedere le istruzioni per l'uso nelle rispettive sezioni.

\* Optional/accessorio.

---

## 17.1.9. Kit attrezzi

Nel bagagliaio dell'automobile si trovano attrezzi utili ad esempio in caso di traino o sostituzione di una ruota.



Esempi di attrezzi che possono essere in dotazione all'auto.

- 1 Martinetto\*
- 2 Attrezzo per la rimozione dei cappucci di plastica delle colonnette
- 3 Imbuto per il riempimento di liquidi
- 4 Chiave per colonnette\* e occhiello di traino

Il contenuto di questo manuale rappresenta lo stato del manuale d'uso al momento della stampa e potrebbe non essere completamente valido in futuro. Per ulteriori informazioni, consulta la prima pagina per la nota completa di esclusione di responsabilità.



Se l'automobile è dotata di ruota di scorta\*, sono disponibili un martinetto e una chiave per colonnette invece del kit di riparazione pneumatici.

\* Optional/accessorio.

---

## 17.2. Pneumatici

---

### 17.2.1. Designazione delle dimensioni dei pneumatici

Designazione delle dimensioni, indice di carico e classe di velocità dei pneumatici.

L'automobile è stata omologata come tale con determinate combinazioni di ruote e pneumatici.

#### Designazione delle dimensioni

Tutti i pneumatici presentano una designazione delle dimensioni, ad esempio 245/45 R18 100 W.

245	Larghezza del pneumatico (mm)
45	Rapporto fra l'altezza del fianco e la larghezza del pneumatico (%)
R	Pneumatici radiali
18	Diametro del cerchione in pollici
100	Codice per carico pneumatici max consentito, indice di carico (LI)
W	Codice per velocità max consentita, classe di velocità (SS). (In questo caso 270 km/h (168 mph).)

#### Indice di carico

Ogni pneumatico ha una determinata capacità di carico, indicata dall'indice di carico (LI). Il peso dell'automobile determina la capacità di carico richiesta dai pneumatici.

## Classe di velocità

Per ogni pneumatico è prevista una determinata velocità max. La classe di velocità dei pneumatici SS (Speed Symbol) deve corrispondere almeno alla velocità max dell'automobile. La seguente tabella riporta la velocità max consentita per la corrispondente classe di velocità (SS). L'unica eccezione è rappresentata dai pneumatici invernali<sup>[1]</sup>, per i quali è consentita una classe di velocità inferiore. Se si utilizzano questi pneumatici, l'automobile non deve procedere a velocità superiori a quelle della classe dei pneumatici. Ad esempio, la classe Q prevede una velocità max di 160 km/h (100 mph). Il tipo di fondo e il codice della strada vigente influenzano la velocità max dell'automobile, non la classe di velocità dei pneumatici.

 **Nota**

Velocità max consentita riportata nella tabella.

Q	160 km/h (100 mph) (si utilizza solamente sui pneumatici invernali)
T	190 km/h (118 mph)
H	210 km/h (130 mph)
V	240 km/h (149 mph)
W	270 km/h (168 mph)
Y	300 km/h (186 mph)

 **Attenzione**

L'indice di carico minimo consentito (LI) e la classe di velocità (SS) dei pneumatici per le singole versioni di motore sono riportati nelle specifiche. Utilizzando un pneumatico con indice di carico o classe di velocità insufficiente, potrebbe surriscaldarsi e danneggiarsi.

<sup>[1]</sup> L'indicazione riguarda pneumatici chiodati e non.

## 17.2.2. Senso di rotazione dei pneumatici

I pneumatici con il battistrada studiato appositamente per ruotare in un solo senso sono contrassegnati da una freccia.

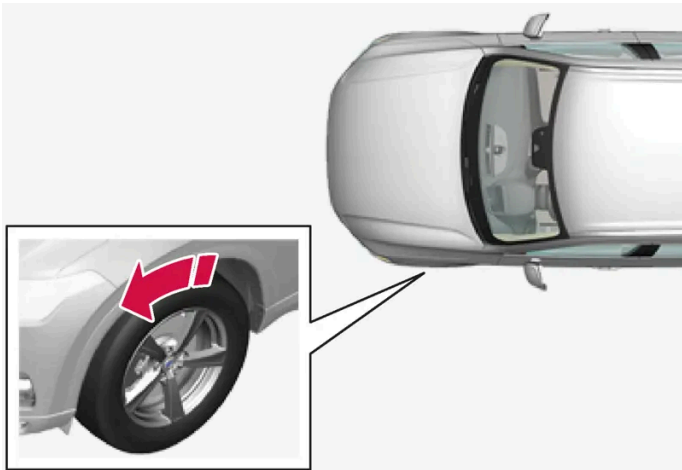

La freccia indica il senso di rotazione del pneumatico.

- Gli pneumatici devono avere lo stesso verso di rotazione per la loro intera vita utile.
- Possono essere scambiati solo fra anteriore e posteriore ma mai da sinistra a destra (o viceversa).
- I pneumatici installati in modo errato alterano le caratteristiche di frenata dell'automobile e la capacità di allontanare pioggia, neve e fango.
- Gli pneumatici con battistrada più profondo andrebbero sempre essere montati sul lato posteriore per ridurre il rischio di sbandamento delle ruote posteriori.
- Sulle auto con dimensioni diverse di pneumatici o ruote davanti e indietro non è consentito cambiare di posto le ruote anteriori con le posteriori e viceversa.
- Volvo raccomanda di non avere pneumatici posteriori con profondità del battistrada significativamente minore rispetto agli anteriori per ridurre il rischio di sbandamento delle ruote posteriori nella guida su fondi bagnati.

**i Nota**

Usare lo stesso tipo, dimensione e marca di pneumatici sull'assale anteriore e posteriore.

Le auto con dimensioni di pneumatici diverse davanti e indietro devono avere lo stesso tipo e marca di pneumatici sull'assale anteriore e posteriore.

## 17.2.3. Indicatori di usura dei pneumatici

L'indicatore di usura visualizza lo stato di usura del battistrada.

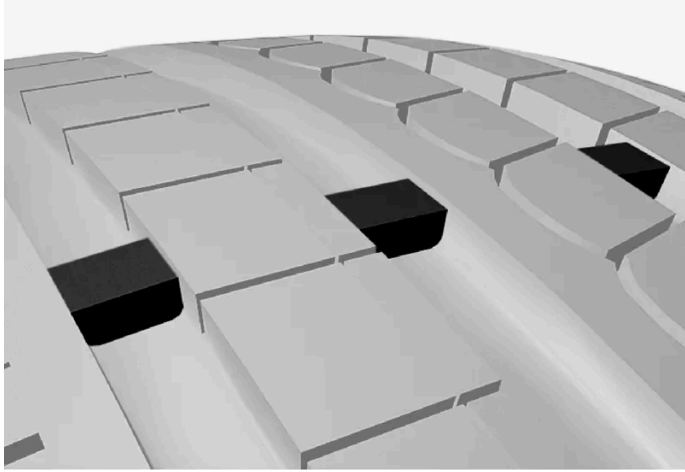

L'indicatore di usura è rappresentato da piccole bande trasversali rialzate sui solchi longitudinali del pneumatico. La sigla TWI (Tread Wear Indicator) è stampata sul lato del pneumatico. Quando il pneumatico è consumato a tal punto che rimangono solo 1,6 mm (1/16") di battistrada, queste bande sono chiaramente visibili. In tal caso, sostituire i pneumatici al più presto. Ricordare che un pneumatico con un battistrada così sottile ha un'aderenza molto scarsa in caso di pioggia o neve.

---

## 17.2.4. Designazione delle dimensioni del cerchione

Per la designazione delle dimensioni di pneumatici e cerchioni, vedere gli esempi nella seguente tabella.

L'automobile è stata omologata come tale con determinate combinazioni di ruote e pneumatici.

Tutti i cerchioni presentano una designazione delle dimensioni, ad esempio 8Jx18x42.

8	Larghezza del cerchione in pollici
J	Profilo della flangia del cerchione
18	Diametro del cerchione in pollici
42	Offset in mm (distanza tra il piano centrale del cerchio e il piano di contatto del cerchio con il mozzo)

---

## 17.2.5. Valori minimi consentiti di indice di carico e classe di velocità dei pneumatici

La seguente tabella riporta l'indice di carico minimo consentito (LI) e la classe di velocità minima consentita (SS) per gli pneumatici.

Motore	Indice di carico minimo consentito (LI) <sup>[1]</sup>	Classe di velocità minima consentita (SS) <sup>[2]</sup>
Tutti i motori	99	H

<sup>[1]</sup> L'indice di carico del pneumatico deve essere almeno pari o superiore al valore riportato in tabella.

<sup>[2]</sup> La classe di velocità del pneumatico deve essere almeno pari o superiore al valore riportato in tabella.

---

## 17.3. Pressione dei pneumatici

---

### 17.3.1. Monitoraggio pressione pneumatici

---

#### 17.3.1.1. Sistema per il monitoraggio pressione pneumatici \*

Il sistema di monitoraggio pressione pneumatici<sup>[1]</sup> visualizza un simbolo di controllo sul display del conducente quando la pressione di uno o più pneumatici è troppo bassa.



Questo simbolo si accende per indicare bassa pressione dei pneumatici. In tal caso, controllare la pressione dei pneumatici nella app **Stato vettura** sul display centrale.

In caso di guasto del sistema, il simbolo di avvertimento per la pressione dei pneumatici lampeggia per circa un minuto per poi accendersi a luce fissa.

#### Descrizione del sistema

Il sistema di monitoraggio pressione pneumatici rileva le differenze nella velocità di rotazione delle diverse ruote attraverso il sistema ABS per determinare se i pneumatici presentano la pressione corretta. Se la pressione è troppo bassa, cambiano sia il diametro del pneumatico che la velocità di rotazione. Confrontando i pneumatici fra loro, il sistema può determinare se uno o più pneumatici presentano una pressione troppo bassa.

#### Informazioni generali sul sistema di monitoraggio pressione pneumatici

Nelle seguenti informazioni, il sistema di monitoraggio pressione pneumatici è generalmente denominato TPMS.

Si consiglia di controllare ogni mese tutti gli pneumatici, incluso quello della ruota di scorta\*. In occasione del controllo lo pneumatico deve essere freddo e gonfiato alla pressione raccomandata dal produttore dell'auto, che è indicata sull'etichetta con le pressioni degli pneumatici o nella tabella con le pressioni degli pneumatici. Se i pneumatici dell'automobile hanno dimensioni diverse rispetto a quelli raccomandati dal produttore, informarsi in merito al livello di pressione corretto per tali pneumatici.

Come misura di sicurezza supplementare, l'automobile è dotata di un sistema di monitoraggio pressione pneumatici (TPMS) che informa quando uno o più pneumatici presentano una pressione insufficiente. Quando si accende il simbolo di controllo per bassa pressione dei pneumatici, fermarsi e controllare i pneumatici al più presto e gonfiarli alla pressione corretta.

La guida con pneumatici sgonfi può provocare il surriscaldamento dei pneumatici e il conseguente rischio di foratura. Inoltre, una pressione insufficiente dei pneumatici aumenta il consumo di carburante e riduce la vita utile dei pneumatici, alterando la manovrabilità dell'automobile e il suo comportamento in frenata. Notare che il TPMS non sostituisce la normale manutenzione

dei pneumatici. Il conducente è sempre responsabile di mantenere la corretta pressione dei pneumatici, anche se il limite di bassa pressione dei pneumatici non è stato raggiunto con la conseguente accensione del simbolo di controllo.

L'automobile è anche dotata di un indicatore di guasto del sistema TPMS che avverte quando il sistema non funziona correttamente. L'indicatore di guasto del sistema TPMS è combinato con il simbolo di controllo per bassa pressione dei pneumatici. Quando il sistema rileva un guasto, il simbolo inizia a lampeggiare nel display del conducente per circa un minuto per poi diventare fisso. Questa sequenza è ripetuta ogni volta che l'auto è avviata finché il guasto non è rettificato. Quando il simbolo è acceso, potrebbe essere compromessa la capacità del sistema di rilevare una condizione di bassa pressione dei pneumatici e di segnalare al conducente.

I guasti del sistema TPMS possono insorgere per vari motivi, ad esempio dopo il montaggio del pneumatico di scorta o di altri pneumatici o ruote che impediscono il corretto funzionamento del sistema TPMS.

Controllare sempre il simbolo di controllo del TPMS dopo aver cambiato uno o più pneumatici per garantire che il nuovo pneumatico o la nuova ruota funzionino correttamente insieme al sistema TPMS.

## Importante

- Memorizzare sempre la nuova pressione dei pneumatici nel sistema in caso di sostituzione dei pneumatici o di regolazione della pressione degli stessi.
- L'utilizzo di catene da neve può avere impatto sul monitoraggio pressione pneumatici. Ciò viene segnalato tramite simbolo e messaggio sul display del conducente. Quando le catene da neve sono rimosse è opportuno controllare e regolare gli pneumatici alla pressione raccomandata. Successivamente, la nuova pressione pneumatici deve essere salvata nel sistema per il monitoraggio della pressione pneumatici.
- In caso di montaggio di pneumatici di dimensioni diverse da quelli montati in fabbrica, per garantire che il sistema funzioni correttamente, è necessario riconfigurare il sistema memorizzando la pressione dei nuovi pneumatici.
- Quando si utilizza una ruota di scorta\*, è possibile che il sistema di monitoraggio pressione pneumatici non funzioni correttamente a causa delle differenze fra le ruote.
- Il sistema non elimina l'esigenza di ispezione e manutenzione regolari dei pneumatici.
- Il sistema di monitoraggio pressione pneumatici non può essere disattivato.

### **Attenzione**

- Una pressione dei pneumatici errata può causare l'avarìa dei pneumatici e la perdita di controllo dell'automobile.
- Il sistema non può indicare in anticipo i danni ai pneumatici improvvisi.

\* Optional/accessorio.

<sup>[1]</sup> Indirect Tyre Pressure Monitoring System (iTPMS)

---

## 17.3.1.2. Visualizzazione dello stato della pressione dei pneumatici sul display centrale\*

Con il sistema di monitoraggio pressione pneumatici<sup>[1]</sup>, è possibile visualizzare lo stato della pressione dei pneumatici sul display centrale.

**Il contenuto di questo manuale rappresenta lo stato del manuale d'uso al momento della stampa e potrebbe non essere completamente valido in futuro. Per ulteriori informazioni, consulta la prima pagina per la nota completa di esclusione di responsabilità.**

## Controllo dello stato

Affinché il sistema si attivi possono essere necessari alcuni minuti di guida a una velocità superiore a 35 km/h (22 mph).

- 1 Premere  sul display centrale.
- 2 Premere su **Stato vettura** per leggere lo stato della pressione pneumatici.

\* Optional/accessorio.

<sup>[1]</sup> Indirect Tyre Pressure Monitoring System (iTPMS)

---

### 17.3.1.3. Provvedimenti in caso di avvertimento per bassa pressione dei pneumatici

Quando il sistema di monitoraggio pressione pneumatici<sup>[1]</sup> segnala che la pressione dei pneumatici è insufficiente, è necessario intervenire.



Effettuare i necessari controlli e ripristinare la pressione dei pneumatici quando si accende il simbolo di segnalazione del sistema e viene visualizzato il messaggio di bassa pressione pneumatici.

- 1 Spegnerne l'automobile.
- 2 Controllare la pressione dei quattro pneumatici con un manometro per pneumatici.
- 3 Gonfiare i pneumatici alla pressione corretta indicata nell'etichetta sul montante della portiera del conducente, che riporta la pressione raccomandata per i pneumatici montati in fabbrica.
- 4 Memorizzare sempre la nuova pressione dei pneumatici nel sistema dal display centrale dopo aver regolato la pressione dei pneumatici. Ciò può essere fatto solo ad auto attivata e stazionaria.

Notare che il simbolo di segnalazione si spegne solo quando viene avviata la memorizzazione della nuova pressione pneumatici.

Affinché il sistema possa memorizzare il nuovo valore di riferimento, è necessario guidare per alcuni minuti a una velocità maggiore di 35 km/h (22 mph).

 **Nota**

Per evitare una pressione dei pneumatici errata, si consiglia di controllarla a pneumatici freddi. Per pneumatici freddi si intendono i pneumatici a temperatura ambiente (dopo circa 3 ore dallo spegnimento del motore). I pneumatici si riscaldano dopo pochi chilometri e la loro pressione aumenta.

 **Nota**

- Dopo aver gonfiato un pneumatico, rimontare sempre il cappuccio della valvola per evitare che ghiaia, sporcizia ecc. possano danneggiarla.
- Utilizzare esclusivamente cappucci delle valvole in plastica. I cappucci delle valvole in metallo possono ossidarsi e risultare difficili da svitare.

 **Attenzione**

- Una pressione dei pneumatici errata può causare l'avarìa dei pneumatici e la perdita di controllo dell'automobile.
- Il sistema non può indicare in anticipo i danni ai pneumatici improvvisi.

<sup>[1]</sup> Indirect Tyre Pressure Monitoring System (iTPMS)

## 17.3.1.4. Salvataggio di un nuovo valore di riferimento per il monitoraggio pressione pneumatici \*

Per il corretto funzionamento del sistema di monitoraggio pressione pneumatici <sup>[1]</sup> è necessario memorizzare un valore di riferimento per la pressione dei pneumatici. Questa operazione deve essere ripetuta ogni volta che si sostituiscono i pneumatici o si modifica la relativa pressione affinché il sistema possa segnalare correttamente se la pressione dei pneumatici diventa insufficiente.

Per memorizzare la nuova pressione dei pneumatici come valore di riferimento nel sistema, procedere come segue:

- 1 Spegnere l'automobile.
- 2 Gonfiare i pneumatici alla pressione corretta indicata nell'etichetta sul montante della portiera del conducente, che riporta la pressione raccomandata per i pneumatici montati in fabbrica.
- 3 Accendere l'automobile.
- 4 Premere  sul display centrale.
- 5 Premere **Stato vettura**.



- 6 Premere **Memorizzazione della pressione**. Quando la pressione pneumatici viene memorizzata, l'auto deve essere attiva e stazionaria.

 **Nota**

Il pulsante **Memorizzazione della pressione** è utilizzato per salvare i valori di riferimento per la pressione pneumatici nel sistema di monitoraggio pressione pneumatici. Per motivi di sicurezza, il pulsante è disponibile (selezionabile) solo ad auto ferma con motore in moto.

- 7 La pressione pneumatici va salvata dopo che è stata regolata o in caso di sostituzione degli pneumatici. Regolare la pressione pneumatici ai valori raccomandati e premere **Conferma** per salvarla.

 **Nota**

Per evitare che la funzione **Memorizzazione della pressione** possa essere attivata per errore, è necessario confermare in un ulteriore passaggio l'intenzione di salvare la pressione pneumatici.

- 8 Guidare l'automobile finché la nuova pressione dei pneumatici non viene memorizzata. Per memorizzare la nuova pressione dei pneumatici si deve procedere a una velocità superiore a 35 km/h (22 mph).
- Quando sono stati raccolti dati sufficienti affinché il sistema possa rilevare una pressione dei pneumatici bassa, l'animazione che mostra l'avanzamento della memorizzazione del nuovo valore di riferimento sul display centrale scompare.

In caso di fallimento della memorizzazione verrà visualizzato un messaggio.

 **Attenzione**

I gas di scarico contengono monossido di carbonio, un gas invisibile e inodore, ma altamente velenoso. La procedura di memorizzazione di una nuova pressione dei pneumatici deve quindi essere eseguita esclusivamente all'aperto o in un'officina con aspiratore dei gas di scarico.

\* Optional/accessorio.

[1] Indirect Tyre Pressure Monitoring System (iTTPMS)

## 17.3.1.5. Messaggi per il monitoraggio pressione pneumatici \*

Possono essere visualizzati diversi messaggi relativi al sistema di monitoraggio pressione pneumatici<sup>[1]</sup>. Di seguito riportiamo alcuni esempi.

--	--

Display centrale: Richiesta memorizzazione della pressione per aggiornamento software	Il software è stato aggiornato e la pressione pneumatici necessita di essere salvata di nuovo. Controllare la pressione pneumatici e se necessario gonfiare <sup>[2]</sup> .
Display del conducente: TPMS non disponibile Aprire l'app Stato auto per Salvare la pressione	Il simbolo dell'indicatore lampeggia prima di passare alla luce fissa dopo circa 1 minuto. Per maggiori informazioni, vedere lo stato dell'auto sul display centrale.
Display del conducente: Pressione pneumatici bassa Controllare l'app Stato auto nel display centrale	Il simbolo di controllo si accende a indicazione che la pressione è bassa in uno o più pneumatici. Per maggiori informazioni, vedere lo stato dell'auto sul display centrale <sup>[2]</sup> .
Display del conducente: Sistema pressione pneumatici temporaneamente non disponibile	Il simbolo di controllo lampeggia e dopo circa 1 minuto rimane acceso con luce fissa. Il sistema non è al momento disponibile, si attiverà entro breve.
Display del conducente: Richiesta assistenza Sistema pressione pneumatici	Il simbolo di controllo lampeggia e dopo circa 1 minuto rimane acceso con luce fissa. Alcuni errori di funzionamento del monitoraggio pressione pneumatici possono richiedere lo spegnimento e il bloccaggio dell'auto per 6 minuti per consentire il reset del modulo di controllo. Se il sistema non ripristina la corretta funzionalità, contattare un riparatore <sup>[3]</sup> .

\* Optional/accessorio.

<sup>[1]</sup> Indirect Tyre Pressure Monitoring System (iTTPMS)

<sup>[2]</sup> Memorizzare sempre la nuova pressione dei pneumatici nel sistema dopo aver regolato la pressione dei pneumatici.

<sup>[3]</sup> Si raccomanda un riparatore autorizzato Volvo.

## 17.3.2. Controllo della pressione dei pneumatici

La corretta pressione dei pneumatici contribuisce a migliorare la stabilità di marcia, ridurre il consumo energetico e prolungare la vita utile dei pneumatici.

La pressione dei pneumatici diminuisce con il tempo. Questo è del tutto normale. Inoltre, la pressione dei pneumatici varia in base alla temperatura ambiente. Durante la guida, i pneumatici con una pressione insufficiente possono surriscaldarsi e danneggiarsi. La pressione dei pneumatici influenza il comfort di guida, i rumori all'interno dell'abitacolo e le caratteristiche di guida.

La pressione dei pneumatici deve essere controllata almeno una volta al mese. Per mantenere invariate le prestazioni dei pneumatici utilizzare la pressione raccomandata a pneumatici freddi. Una pressione dei pneumatici troppo bassa o troppo alta può causare l'usura irregolare dei pneumatici.

### **Attenzione**

- Una pressione troppo bassa è la causa più comune della rottura degli pneumatici. Può comportare gravi incrinature nella gomma, il distacco del battistrada, un'esplosione dello pneumatico o una riduzione del controllo sull'auto con conseguente aumento del rischio di lesioni personali.
- I pneumatici con pressione troppo bassa comportano l'abbassamento della capacità di carico dell'auto.

## Pneumatici freddi

La pressione dei pneumatici deve essere controllata a pneumatici freddi. I pneumatici sono da ritenersi freddi quando hanno la stessa temperatura dell'aria ambiente. Normalmente, questa temperatura si raggiunge lasciando parcheggiata l'automobile per almeno 3 ore.

Il contenuto di questo manuale rappresenta lo stato del manuale d'uso al momento della stampa e potrebbe non essere completamente valido in futuro. Per ulteriori informazioni, consulta la prima pagina per la nota completa di esclusione di responsabilità.

I pneumatici sono da ritenersi caldi dopo aver percorso circa 1,6 km (1 miglio). Se si deve percorrere una distanza maggiore, controllare e registrare la pressione prima di mettersi alla guida. Una volta raggiunta la pompa, gonfiare alla pressione adatta.

Le pressioni dei pneumatici varia con le variazioni delle temperatura esterna. Un abbassamento della temperatura di 10 gradi comporta una riduzione della pressione dei pneumatici di 7 kPa (1 psi). Controllare spesso la pressione dei pneumatici e regolarla correttamente, come indicato sull'etichetta informativa dei pneumatici o sull'etichetta di certificazione.

Non rilasciare mai aria da pneumatici dopo un controllo della pressione con pneumatici caldi. Durante la guida i pneumatici si riscaldano ed è normale che la pressione salga oltre la soglia raccomandata per pneumatici freddi. Un pneumatico caldo con pressione uguale o inferiore al valore raccomandato per il pneumatico freddo potrebbe avere una pressione troppo bassa.

---

### 17.3.3. Regolazione della pressione dei pneumatici

La pressione dei pneumatici diminuisce con il tempo. Questo è del tutto normale. Di conseguenza, la pressione dei pneumatici deve essere regolata periodicamente per mantenersi sul valore raccomandato.

Per garantire prestazioni ottimali dei pneumatici e un'usura regolare, utilizzare la pressione raccomandata a pneumatici freddi.

#### Nota

Per evitare una pressione dei pneumatici errata, si consiglia di controllarla a pneumatici freddi. Per pneumatici freddi si intendono i pneumatici a temperatura ambiente (dopo circa 3 ore dallo spegnimento del motore). I pneumatici si riscaldano dopo pochi chilometri e la loro pressione aumenta.

- 1 Rimuovere il cappuccio dalla valvola di uno pneumatico e poi spingere con forza il manometro per pneumatici sulla valvola.
- 2 Gonfiare il pneumatico alla pressione corretta indicata nell'etichetta sul montante della portiera del conducente, che riporta la pressione raccomandata per i pneumatici montati in fabbrica.
- 3 Rimontare il cappuccio della valvola.

#### Nota

- Dopo aver gonfiato un pneumatico, rimontare sempre il cappuccio della valvola per evitare che ghiaia, sporcizia ecc. possano danneggiarla.
- Utilizzare esclusivamente cappucci delle valvole in plastica. I cappucci delle valvole in metallo possono ossidarsi e risultare difficili da svitare.

- 4 Controllare il pneumatico visivamente e verificare che non ci siano chiodi o altri oggetti appuntiti incastrati che potrebbero forare il pneumatico e causare perdite.
- 5 Controllare che sui fianchi non ci siano cavità, tagli, bolle o altre irregolarità.
- 6 Ripetere la procedura per tutti i pneumatici, compresa la ruota di scorta\*.

**i Nota**

Se il pneumatico viene gonfiato troppo, espellere l'aria in eccesso premendo l'astina metallica al centro della valvola. Controllare poi nuovamente la pressione con il manometro per pneumatici.

Alcuni pneumatici di scorta richiedono una pressione maggiore dei pneumatici ordinari. Fare riferimento alla tabella o all'etichetta delle pressioni dei pneumatici.

\* Optional/accessorio.

## 17.3.4. Pressioni dei pneumatici approvate

Le pressioni dei pneumatici approvate per le rispettive motorizzazioni può essere letta nella tabella.

**i Nota**

Non tutti i motori, i pneumatici e le relative combinazioni sono disponibili su tutti i mercati.

Dimensioni dei pneumatici	Velocità	Carico, 1-3 persone		Carico max		Pressione ECO <sup>[1]</sup>
		Anteriore kPa (psi) <sup>[2]</sup>	Post. kPa (psi)	Anteriore kPa (psi)	Post. kPa (psi)	Ant./post. kPa (psi)
245/45 R18 255/40 R19 245/40 R20	0-180 km/h (0-112 mph)	240 (35)	240 (35)	270 (39)	270 (39)	270 (39)
Ruotino di scorta	max 80 km/h (max 50 mph)	420 (60)	420 (60)	420 (60)	420 (60)	–

<sup>[1]</sup> Guida economica.

<sup>[2]</sup> In alcuni Paesi è riportato il valore in bar di fianco al valore in Pascal: 1 bar = 100 kPa.

## 17.3.5. Posizione dell'etichetta pressione pneumatici

L'etichetta pressione pneumatici sul montante della portiera del conducente (tra portiera anteriore e posteriore) indica le pressioni dei pneumatici richieste in base al carico e alla velocità.

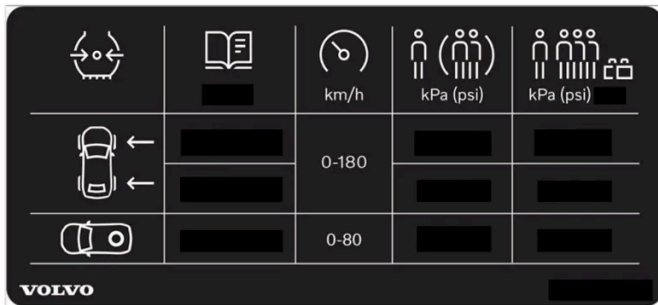

Etichetta pressione pneumatici

L'etichetta riporta la designazione per i pneumatici montati di fabbrica, fra cui limiti di carico e pressione dei pneumatici.

**i Nota**

Le etichette illustrate nel manuale del proprietario non sono riproduzioni esatte di quelle presenti sull'automobile. Scopo del libretto è illustrarne indicativamente l'aspetto e la posizione sull'automobile. Le informazioni specifiche per il proprio modello sono riportate nelle etichette sull'automobile.

**Maggiore risparmio di carburante con la pressione ECO**

Con carico leggero (max 3 persone) e velocità fino a 180 km/h (112 mph) è possibile selezionare pressioni ECO per un consumo energetico più economico. Per un maggiore comfort acustico e di guida, si raccomanda invece di selezionare le pressioni comfort inferiori.

## 17.4. Riparazione pneumatici provvisoria

### 17.4.1. Kit di riparazione pneumatici

Il kit di riparazione provvisoria degli pneumatici (TMK<sup>[1]</sup>) si utilizza per riparare una foratura nonché per controllare e regolare la pressione dello pneumatico.

Le automobili dotate di ruota di scorta\* sono sprovviste del kit di riparazione pneumatici.

Il kit di riparazione pneumatici comprende un compressore e un flacone con il composto sigillante. Il sigillante è progettato per eseguire una riparazione provvisoria.

**i Nota**

Il composto sigillante ripara efficacemente i pneumatici che presentano fori nel battistrada ma risultano meno efficaci nella riparazione dei fori sul fianco dei pneumatici. Non utilizzare il kit di riparazione pneumatici se i pneumatici presentano grossi solchi, crepe o danni simili.

**i Nota**

Il compressore è destinato alla riparazione provvisoria dei pneumatici e approvato da Volvo.

## Posizionamento

Il kit di riparazione dei pneumatici si trova nel blocco in schiuma sotto il pavimento del bagagliaio.



## Data di scadenza del composto sigillante

Il flacone con il liquido sigillante deve essere sostituito se la data di scadenza del flacone è passata (vedere l'etichetta sul flacone). Smaltire il flacone sostituito fra i rifiuti pericolosi.

<sup>[1]</sup> Temporary Mobility Kit

\* Optional/accessorio.

---

## 17.4.2. Gonfiaggio dei pneumatici con il compressore nel kit di riparazione pneumatici

I pneumatici originali dell'automobile possono essere gonfiati con il compressore nel kit di riparazione pneumatici provvisoria.

- 1 Il compressore deve essere spento. Controllare che l'interruttore sia in posizione 0 (OFF) e prendere il cavo elettrico e il flessibile dell'aria.
- 2 Svitare il cappuccio della valvola del pneumatico e avvitare a fondo il raccordo del flessibile dell'aria sulla filettatura della valvola del pneumatico.

Controllare che la valvola riduttrice di pressione sul flessibile dell'aria sia completamente avvitata.

- 3 Collegare il cavo elettrico alla presa da 12 V più vicina e avviare l'automobile.

 **Attenzione**

Inalare i gas di scarico dell'automobile potrebbe essere letale. Non lasciare mai il motore acceso in spazi chiusi o poco ventilati.

 **Attenzione**

Non lasciare bambini a bordo senza sorvegliarli quando l'automobile è attivata.

- 4 Avviare il compressore portando l'interruttore in posizione I (ON).

5  **Importante**

Rischio di surriscaldamento. Il compressore non deve funzionare per più di 10 minuti.

Gonfiare il pneumatico alla pressione indicata nell'etichetta pressione pneumatici sul montante della portiera del conducente. Sfiatare l'aria con la valvola di riduzione della pressione se la pressione del pneumatico è eccessiva.

- 6 Spegner il compressore. Scollegare il flessibile dell'aria e il cavo elettrico.
- 7 Reinstallare il cappuccio della valvola sul pneumatico.
- 8 All'occorrenza, salvare la nuova pressione pneumatici nel sistema per il monitoraggio pressione pneumatici.\*

 **Nota**

- Dopo aver gonfiato un pneumatico, rimontare sempre il cappuccio della valvola per evitare che ghiaia, sporcizia ecc. possano danneggiarla.
- Utilizzare esclusivamente cappucci delle valvole in plastica. I cappucci delle valvole in metallo possono ossidarsi e risultare difficili da svitare.

 **Nota**

Il compressore è un dispositivo elettrico. Attenersi alle norme locali sullo smaltimento dei rifiuti.

\* Optional/accessorio.

Il contenuto di questo manuale rappresenta lo stato del manuale d'uso al momento della stampa e potrebbe non essere completamente valido in futuro. Per ulteriori informazioni, consulta la prima pagina per la nota completa di esclusione di responsabilità.

## 17.4.3. Utilizzo del kit di riparazione pneumatici

È possibile riparare una foratura con il kit di riparazione pneumatici provvisoria (TMK<sup>[1]</sup>). Leggere attentamente tutte le istruzioni prima dell'utilizzo.

### Panoramica



- 1 Cavo elettrico
- 2 Flessibile dell'aria
- 3 Valvola di riduzione della pressione
- 4 Coperchio protettivo
- 5 Etichetta della velocità max consentita
- 6 Supporto per flacone (coperchio arancione)
- 7 Manometro
- 8 Flacone con il composto sigillante
- 9 Interruttore



## Inserimento

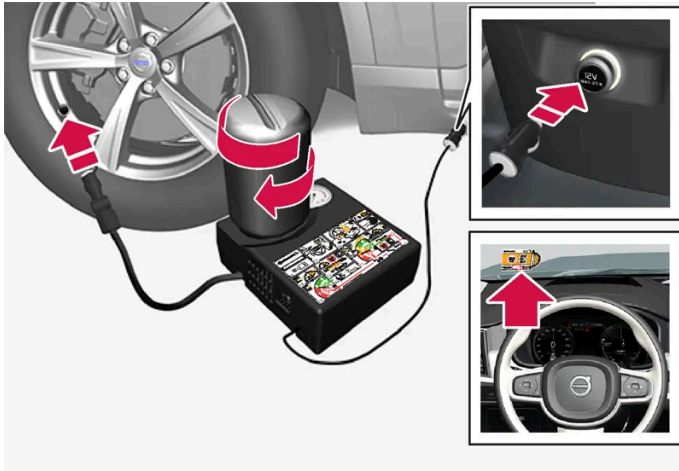

### Nota

Rompere il sigillo del flacone solo al momento dell'uso. Il sigillo si rompe quando si avvita il flacone.

### **Attenzione**

Considerare i seguenti punti quando si usa il sistema di sigillatura dei pneumatici:

- Il flacone con il composto sigillante contiene 1,2-etanolo e lattice di gomma naturale. Queste sostanze sono pericolose per ingestione.
- Il contenuto del flacone può causare reazioni cutanee allergiche o può essere altrimenti potenzialmente dannoso per le vie aeree, la pelle, il sistema nervoso centrale e gli occhi.

Precauzioni:

- Conservare fuori della portata dei bambini.
- Tossico per ingestione.
- Evitare il contatto prolungato o ripetuto con la pelle. Togliersi di dosso gli indumenti contaminati dal composto sigillante.
- Lavarsi accuratamente dopo la manipolazione.

Pronto soccorso:

- Pelle: Lavare le aree della pelle interessate con acqua e sapone. Contattare il medico se si manifestano sintomi.
- Occhi: Sciacquare con molta acqua per almeno 15 minuti aprendo ogni tanto le palpebre con le dita. Contattare il medico se si manifestano sintomi.
- Inalazione: Trasferire la persona ferita all'aria aperta. Se l'irritazione permane, contattare il medico.
- Ingestione: Non provocare il vomito a meno che ciò non si ordinato da personale medico. Contattare il medico.
- Rifiuti: Consegnare questo materiale e i relativi contenitori ad un centro di raccolta per rifiuti pericolosi.

 **Attenzione**

Non rimuovere il flacone o il flessibile dell'aria mentre il kit di riparazione pneumatici è in uso.

 **Nota**

Se la foratura è dovuta a un chiodo o simile, lasciarlo conficcato nello pneumatico. Esso aiuterà a mettere a tenuta il foro.

## 1 Preparativi

Esporre il triangolo di emergenza e attivare i lampeggiatori di emergenza se si deve riparare un pneumatico in un luogo trafficato.

- 2 Staccare l'etichetta della velocità max consentita collocata su un lato del compressore. Applicarla in posizione ben visibile sul parabrezza per ricordarsi di rispettarla. Dopo la riparazione provvisoria del pneumatico, non procedere a velocità superiori a 80 km/h (50 mph).
- 3 Controllare che l'interruttore sia in posizione 0 (OFF) quindi prendere il cavo elettrico e il flessibile dell'aria.
- 4 Svitare il coperchio arancione del compressore e togliere il tappo dal flacone con il composto sigillante.
- 5 Avvitare il flacone a fondo nel supporto.

Il flacone e il relativo supporto sono dotati di dispositivo antiriflusso per prevenire perdite di composto sigillante. Una volta avvitato, il flacone non può essere svitato dal supporto. Il flacone deve essere rimosso presso un riparatore <sup>[2]</sup>.

 **Attenzione**

Non svitare il flacone. Il flacone è provvisto di dispositivo antiriflusso per prevenire perdite.

- 6 Svitare il cappuccio della valvola del pneumatico e avvitare a fondo il raccordo del flessibile dell'aria sulla filettatura della valvola del pneumatico.

Controllare che la valvola riduttrice di pressione sul flessibile dell'aria sia completamente avvitata.

## 7 Iniziare la sigillatura del pneumatico

Collegare il cavo elettrico alla presa da 12 V più vicina e avviare l'automobile.

 **Nota**

Verificare che non siano utilizzate altre prese da 12 V mentre il compressore è in funzione.

 **Attenzione**

Non lasciare bambini a bordo senza sorvegliarli quando l'automobile è attivata.

 **Attenzione**

Inalare i gas di scarico dell'automobile potrebbe essere letale. Non lasciare mai il motore acceso in spazi chiusi o poco ventilati.

**8** Avviare il compressore portando l'interruttore in posizione I (ON).

All'avvio del compressore la pressione può aumentare fino a 6 bar (88 psi), ma essa si abbassa dopo circa 30 secondi.

 **Attenzione**

Non rimanere mai vicino al pneumatico durante il gonfiaggio. In caso di crepe o irregolarità, spegnere immediatamente il compressore. Si sconsiglia di rimettersi in viaggio. Richiedere l'assistenza stradale per farsi trasportare presso un gommista. Volvo raccomanda un gommista autorizzato.

**9** Gonfiare il pneumatico per 7 minuti.

 **Importante**

Il compressore non deve funzionare per più di 10 minuti - rischio di surriscaldamento.

**10** Spegner il compressore per controllare la pressione sul manometro. La pressione deve essere compresa fra 1,8 bar (26 psi) e 3,5 bar (51 psi). Espellere aria premendo la valvola di riduzione della pressione se la pressione dello pneumatico è troppo alta.

 **Attenzione**

Se la pressione scende al di sotto di 1,8 bar (26 psi), il foro nel pneumatico è troppo grande. Si sconsiglia di rimettersi in viaggio. Richiedere l'assistenza stradale per farsi trasportare presso un gommista. Volvo raccomanda un gommista autorizzato.

**11** Spegner il compressore e scollegare il cavo elettrico.

**12** Svitare il flessibile dell'aria dalla valvola del pneumatico e reinstallare il cappuccio della valvola sul pneumatico.

 **Nota**

- Dopo aver gonfiato un pneumatico, rimontare sempre il cappuccio della valvola per evitare che ghiaia, sporcizia ecc. possano danneggiarla.
- Utilizzare esclusivamente cappucci delle valvole in plastica. I cappucci delle valvole in metallo possono ossidarsi e risultare difficili da svitare.

**13** Installare il coperchio protettivo sul flessibile dell'aria per prevenire perdite di composto sigillante residuo. Riporre l'attrezzatura nel bagagliaio.

**14** Percorrere al più presto almeno 3 km (2 miglia) a una velocità max di 80 km/h (50 mph) affinché il composto sigillante metta a tenuta il pneumatico, quindi effettuare un post-controllo.

 **Attenzione**

Alle prime rotazioni, dal foro del pneumatico fuoriuscirà del composto sigillante. Prima di mettersi in marcia, accertarsi che nessuno si trovi nelle vicinanze dell'automobile e possa essere colpito da eventuali schizzi di composto sigillante. La distanza dovrebbe essere di almeno 2 metri (7 piedi).

## 15 Controllo

Collegare il flessibile dell'aria alla valvola del pneumatico e avvitare a fondo il raccordo sulla filettatura della valvola del pneumatico. Il compressore deve essere spento.

## 16 Leggere la pressione del pneumatico sul manometro.

- Se è inferiore a 1,3 bar (19 psi), il pneumatico non è sufficientemente stagno. Si sconsiglia di rimettersi in viaggio. Richiedere l'assistenza stradale per farsi trasportare.
- Se la pressione del pneumatico è superiore a 1,3 bar (19 psi), il pneumatico deve essere gonfiato alla pressione corretta indicata nell'etichetta pressioni pneumatici sul montante della portiera lato conducente (1 bar = 100 kPa = 14,5 psi). Sfiatare l'aria con la valvola di riduzione della pressione se la pressione del pneumatico è eccessiva.

 **Attenzione**

Controllare regolarmente la pressione dei pneumatici.

Si raccomanda di recarsi presso il riparatore autorizzato Volvo più vicino per la sostituzione o riparazione del pneumatico danneggiato. Informare il riparatore che il pneumatico contiene composto sigillante.

Dopo l'utilizzo, sostituire il flacone con il composto sigillante e il flessibile. Per queste sostituzioni, Volvo raccomanda di affidarsi a un riparatore autorizzato Volvo.

 **Attenzione**

La distanza massima percorribile con un pneumatico contenente liquido sigillante per pneumatici è 200 km (120 miglia).

 **Nota**

Il compressore è un dispositivo elettrico. Attenersi alle norme locali sullo smaltimento dei rifiuti.

<sup>[1]</sup> Temporary Mobility Kit

<sup>[2]</sup> Si raccomanda un riparatore autorizzato Volvo.

## 17.5. Guida invernale

## 17.5.1. Catene da neve

L'uso di catene da neve e pneumatici invernali può contribuire a migliorare la trazione in condizioni stradali invernali.

Volvo sconsiglia di utilizzare le catene da neve su ruote di dimensioni superiori a 18"

### **Attenzione**

Utilizzare catene da neve originali Volvo o catene equivalenti adatte a modello di automobile, dimensioni dei pneumatici e cerchi. Sono consentite solo catene da neve **monolato**.

In caso di dubbi sulla compatibilità delle catene da neve, si raccomanda di rivolgersi a un riparatore autorizzato Volvo. L'utilizzo di catene errate può causare gravi danni all'automobile e incidenti.

L'uso di catene da neve può risultare in errori di funzionamento del sistema di monitoraggio della pressione pneumatici\* <sup>[1]</sup>.

### **Importante**

Le catene da neve possono essere utilizzate con le seguenti limitazioni:

- Attenersi sempre scrupolosamente alle istruzioni di montaggio del produttore. Montare le catene, tenderle il più possibile e ritenderle a intervalli regolari.
- Le catene da neve possono essere utilizzate solamente sulle ruote anteriori (anche nella automobili a trazione integrale).
- Se si montano pneumatici e ruote accessori, after-market o "speciali" con dimensioni diverse rispetto a pneumatici e ruote originali, in alcuni casi NON è possibile utilizzare le catene. Si deve mantenere una distanza sufficiente fra catene e freni, sospensioni e componenti della carrozzeria.
- Informarsi sulle norme locali concernenti l'uso delle catene da neve prima di montarle.
- Non superare mai la velocità massima specificata dal produttore di catene da neve. In nessuna circostanza deve essere superata la velocità di 50 km/h (30 mph).
- Evitare le asperità, le buche e le curve molto strette quando si guida con le catene da neve.
- Non guidare mai su fondi non innevati, in quanto catene e pneumatici da neve si usurerebbero rapidamente.
- Le caratteristiche di guida dell'auto possono essere influenzate negativamente quando sono usate le catene da neve. Evitare le curve veloci o troppo strette, nonché le frenate con bloccaggio delle ruote.
- Alcuni tipi di fissaggio delle catene danneggiano i componenti dei freni, quindi NON possono essere utilizzati.

Maggiori informazioni sulle catene da neve possono essere ottenute da un concessionario Volvo.

\* Optional/accessorio.

<sup>[1]</sup> Indirect Tyre Pressure Monitoring System (ITPMS)

## 17.5.2. Pneumatici invernali

I pneumatici invernali sono adatti a fondi stradali ghiacciati e innevati.

Volvo raccomanda pneumatici invernali di determinate dimensioni. Le dimensioni dei pneumatici variano in base al tipo di motore. Occorre montare i pneumatici invernali corretti su tutte e quattro le ruote.

Uno pneumatico che soddisfa i valori minimi di aderenza su fondi innevati è dotato del seguente simbolo sull'etichetta pneumatici:



L'etichetta di uno pneumatico che soddisfa i valori minimi rilevanti per l'aderenza su fondi ghiacciati deve contenere il seguente simbolo:



Gli pneumatici chiodati non sono interessati dalla marcatura pneumatici.

### Consigli per il passaggio ai pneumatici invernali

Quando si passa dalle ruote estive a quelle invernali e viceversa, contrassegnare le ruote indicando la posizione in cui erano montate, ad esempio **S** = sinistra e **D** = destra.

Rivolgersi a un concessionario Volvo per informazioni su cerchi e tipi di pneumatici più adatti.

### Pneumatici chiodati

I pneumatici invernali chiodati devono essere rodati per 500-1.000 km (300-600 miglia), guidando lentamente e con cautela, in modo che i chiodi si assestino correttamente nei pneumatici. In questo modo si prolunga la durata dei pneumatici e, in particolare, dei chiodi.

#### Nota

Le normative per l'uso dei pneumatici chiodati possono variare. Osservare sempre le leggi e le normative locali.

### Profondità del battistrada

I fondi stradali coperti di ghiaccio o neve e i climi rigidi comportano un impiego più gravoso dei pneumatici rispetto ai climi miti. Volvo consiglia quindi di utilizzare pneumatici invernali con una profondità del battistrada di almeno 4 mm (0,15").

## 17.5.3. Preparativi in vista di un lungo viaggio

Prima di una vacanza o di un lungo viaggio, è importante controllare con cura le funzioni e l'equipaggiamento dell'automobile.

Controllare che

- il motore funzioni correttamente e il consumo di carburante sia normale
- non siano presenti perdite di liquido
- la potenza frenante sia corretta durante la frenata
- la profondità del battistrada e la pressione dei pneumatici siano sufficienti. Montaggio dei pneumatici invernali in caso di guida in aree che presentano il rischio di neve o ghiaccio sulle strade
- la batteria di avviamento sia sufficientemente carica
- le spazzole tergicristallo siano buone condizioni
- triangolo di emergenza e giubbotto ad alta visibilità si trovino a bordo (obbligatorio in alcuni Paesi).

---

## 17.5.4. Guida invernale

In inverno è importante effettuare alcuni controlli per assicurare la massima affidabilità dell'automobile.

Controllare soprattutto in vista della stagione fredda:

- Il refrigerante del motore deve contenere il 50 % di glicole. Questa miscela protegge il motore dal gelo fino a circa -35°C (-31°F). Per evitare rischi per la salute, non mescolare diversi tipi di glicole.
- Il serbatoio del carburante deve essere quasi pieno per evitare la formazione di condensa.
- La viscosità dell'olio motore è importante. Gli oli a bassa viscosità (oli più fluidi) agevolano l'avviamento in climi freddi e riducono il consumo di carburante a motore freddo.
- Verificare lo stato della batteria di avviamento e il livello di carica. In climi freddi, la batteria di avviamento è esposta a maggiori sollecitazioni e la sua autonomia si riduce.
- Verificare la condizione e il livello di ricarica della batteria. Nei climi freddi, la batteria è esposta a maggiori sollecitazioni e la sua capacità si riduce.
- Utilizzare il liquido lavacrystalli con antigelo per evitare la formazione di ghiaccio nel serbatoio del liquido lavacrystalli.

Vedere la sezione separata per l'olio motore raccomandato.

### Fondo stradale scivoloso

Per la massima aderenza, Volvo raccomanda di utilizzare pneumatici invernali su tutte le ruote in caso di rischio di neve o ghiaccio.

#### Nota

In alcuni Paesi, l'uso dei pneumatici invernali è obbligatorio per legge. L'utilizzo dei pneumatici chiodati non è consentito in tutti i Paesi.

Esercitarsi con la guida su strada sdruciolevole in modo controllato per familiarizzare con le reazioni dell'automobile.

## 17.6. Pneumatici

I pneumatici hanno il compito di sostenere il carico, assicurare la tenuta di strada, smorzare le vibrazioni e proteggere le ruote dall'usura.

I pneumatici sono molto importanti per le caratteristiche di guida dell'automobile. Tipo, dimensioni, pressione e classe di velocità dei pneumatici sono importanti per la guida dell'automobile.

I pneumatici dell'automobile sono conformi all'etichetta informativa sul montante della portiera del conducente (tra le portiere anteriore e posteriore).



**Attenzione**

Un pneumatico danneggiato può causare la perdita di controllo dell'automobile.

### Pneumatici raccomandati

Alla consegna, l'automobile è dotata dei pneumatici originali Volvo con marcatura VOL<sup>[1]</sup> sul fianco. Questi pneumatici sono stati studiati appositamente per l'automobile. Per preservare caratteristiche di guida, comfort e consumo energetico, in caso di sostituzione dei pneumatici è dunque importante che anche i nuovi pneumatici siano dotati di questa marcatura.

### Pneumatici nuovi

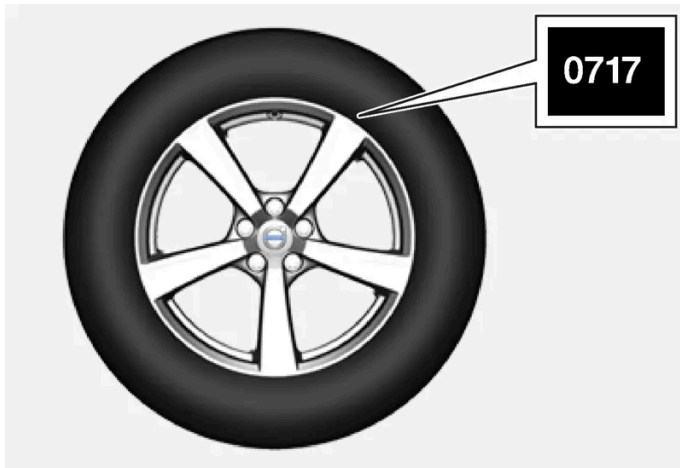

I pneumatici sono deperibili. Dopo alcuni anni iniziano a indurirsi e le caratteristiche di attrito peggiorano gradualmente. Si raccomanda quindi di montare pneumatici più nuovi possibile quando si sostituiscono. Questo è particolarmente importante per i pneumatici invernali. Le ultime cifre della sequenza numerica indicano la settimana e l'anno di produzione. Questo è il marchio DOT (Department of Transportation) dei pneumatici, indicato con quattro cifre, ad esempio 0717. In tal caso, il pneumatico è stato prodotto nella settimana 07 dell'anno 2017.

### Invecchiamento dei pneumatici

Il contenuto di questo manuale rappresenta lo stato del manuale d'uso al momento della stampa e potrebbe non essere completamente valido in futuro. Per ulteriori informazioni, consulta la prima pagina per la nota completa di esclusione di responsabilità.



Tutti i pneumatici più vecchi di 6 anni devono essere controllati da un gommista, anche se sembrano integri. Infatti i pneumatici invecchiano e si deteriorano anche se sono usati poco o nuovi. Le prestazioni potrebbero ridursi. Quanto detto vale anche per i pneumatici conservati per utilizzo futuro. Un esempio dei segnali esterni che indicano che il pneumatico non è adatto all'uso è dato dalla presenza di spaccature o scoloriture.

## Preservare i pneumatici in efficienza

- Mantenere la corretta pressione pneumatici.
- Evitare brusche frenate, sgommate e violente accelerazioni.
- L'usura dei pneumatici aumenta con la velocità.
- La corretta impostazione delle ruote anteriori è molto importante.
- Le ruote non equilibrate aumentano l'usura dei pneumatici e incidono sul comfort di viaggio.
- Gli pneumatici dovrebbero avere lo stesso verso di rotazione per tutta la loro durata.
- In occasione del montaggio, gli pneumatici con profondità del battistrada maggiore possono essere montati sull'assale posteriore per ridurre il rischio di sbandamento delle ruote posteriore in caso di aquaplaning, guida in curva o brusca frenata su fondo viscido.
- La guida su cordoli o in buche profonde può comportare danni permanenti ai pneumatici e/o ai cerchioni.
- Sulle auto con dimensioni diverse di pneumatici o ruote davanti e indietro non è consentito cambiare di posto le ruote anteriori con le posteriori e viceversa.

## Rotazione dei pneumatici

Stile di guida, pressione dei pneumatici, clima e caratteristiche della strada influenzano l'invecchiamento e l'usura dei pneumatici. Una pressione dei pneumatici corretta garantisce un'usura più uniforme.

Per evitare grandi differenze nella profondità del battistrada e prevenirne l'usura focalizzata, si consiglia di invertire regolarmente gli pneumatici anteriori con quelli posteriori. Invertirli la prima volta dopo circa 5.000 km (circa 3.100 miglia), quindi ogni 10.000 km (circa 6.200 miglia).

Si raccomanda di rivolgersi a un riparatore autorizzato Volvo per un controllo in caso di incertezza circa la profondità del battistrada. Se gli pneumatici presentano già notevoli differenze di usura (battistrada con divergenza di profondità >1 mm), gli pneumatici meno usurati andrebbero montati sul lato posteriore. Normalmente, lo sbandamento delle ruote anteriori è più facile da neutralizzare rispetto a quello delle ruote posteriori. Per questo è importante che le ruote posteriori non perdano l'aderenza prima delle ruote anteriori.

### **Importante**

Le auto con dimensioni diverse di pneumatici o ruote sull'assale anteriore e posteriore devono avere sempre pneumatici e/o ruote più larghi sull'assale posteriore. Non è consentito cambiare posto alle ruote anteriori con le posteriori e viceversa, ad es. per avere un'usura più uniforme fra pneumatici anteriori e posteriori.

## Stoccaggio di ruote e pneumatici

Le ruote complete (con il pneumatico montato sul cerchione) dovrebbero essere stoccate appese o coricate sul pavimento.

I pneumatici non montati sui cerchioni devono essere stoccati coricati sul fianco o in posizione eretta, ma non appesi.

 **Importante**

Gli pneumatici vanno conservati in luogo fresco, asciutto e buio. Non vanno mai conservati vicino a solventi, benzina, oli, ecc.

 **Attenzione**

- La dimensione di cerchioni e pneumatici adatta alla propria Volvo è specificata per l'adempimento degli stringenti requisiti di stabilità e caratteristiche di guida. Le combinazioni non approvate di cerchioni e pneumatici possono influenzare negativamente la stabilità e le caratteristiche di guida dell'auto.
- Eventuali danni derivanti dal montaggio di combinazioni cerchione/pneumatico di dimensione non approvata non sono coperti dalla garanzia auto nuove. Volvo declina ogni responsabilità per incidenti mortali, lesioni personali o spese derivanti dalle suddette installazioni.

[1] Sono possibili differenze per alcune dimensioni dei pneumatici.

## 17.7. Dimensioni di ruote e pneumatici approvate

In alcuni Paesi, la carta di circolazione o altri documenti non riportano tutte le dimensioni approvate. La seguente tabella mostra tutte le combinazioni approvate di cerchioni e pneumatici.

✓ = Approvato

Motore	245/45 R18 8x18x42	255/40 R19 8,5x19x47	245/40 R20 8,5x20x47,5
Tutti i motori	✓	✓	✓

# 18. Carico, vani portaoggetti e abitacolo

---

## 18.1. Carico

---

### 18.1.1. Raccomandazioni per il carico

Quando si carica l'automobile occorre tenere in considerazione diversi elementi.

La capacità di carico dipende dal peso a vuoto dell'automobile. Il peso totale dei passeggeri e di tutti gli optional riduce la capacità di carico dell'automobile in misura corrispondente.



#### Attenzione

Le caratteristiche di guida dell'automobile cambiano in base al carico e alla sua sistemazione.

### Sistemazione del carico nel bagagliaio

Indicazioni utili per il carico:

- Posizionare il carico premuto contro lo schienale del sedile posteriore.
- Sistemare gli oggetti pesanti più in basso possibile. Non sistemare carichi pesanti sullo schienale ribaltato.
- Avvolgere una protezione morbida intorno ai bordi affilati per non danneggiare il rivestimento.
- Ancorare tutti i carichi fissando cinghie o fasce di fissaggio negli occhielli fermacarico.



#### Attenzione

In caso di collisione frontale a 50 km/h (30 mph), un oggetto libero che pesa 20 kg (44 libbre) è sottoposto a una spinta che produce un impatto pari a 1000 kg (2200 libbre).



#### Attenzione

Lasciare 10 cm (4") fra carico e finestrini, se l'automobile viene caricata per un'altezza superiore al bordo superiore dei finestrini delle portiere. In caso contrario, potrebbe essere compromesso l'effetto protettivo della tendina gonfiabile posta sul padiglione dell'automobile.

 **Attenzione**

Ancorare sempre i carichi. In caso di frenata brusca potrebbero essere catapultati e ferire gli occupanti.

Avvolgere una protezione morbida intorno a bordi affilati e angoli appuntiti.

Spegnere il motore e inserire il freno di stazionamento prima di caricare/scaricare oggetti lunghi. Il carico potrebbe infatti spostare la leva marce o la leva selettore inserendo una marcia e quindi provocare il movimento dell'automobile.

#### Aumento dello spazio nel bagagliaio

Per aumentare lo spazio e agevolare il carico nel bagagliaio è possibile ripiegare lo schienale posteriore. Notare che nessun oggetto deve impedire la funzione del sistema WHIPS dei sedili anteriori quando uno degli schienali del sedile posteriore è abbattuto.

Uno sportello per carichi passanti nel sedile posteriore può essere abbassato per trasportare oggetti lunghi e stretti.

## 18.1.2. Ganci per borse della spesa

I ganci per borse della spesa mantengono in posizione le borse impedendone il rovesciamento nel bagagliaio.

### Lungo i lati



Sono presenti due ganci per borse della spesa nel pannello laterale su ogni lato del bagagliaio.

Sono presenti due ganci per borse della spesa nel pannello laterale su ogni lato del bagagliaio.

 **Importante**

I ganci per borse della spesa sopportano un carico max di 5 kg (11 lbs).

## Sotto la botola nel bagagliaio\*



All'interno della copertura, parte integrante della botola del bagagliaio, vi sono due ganci per borse della spesa e una banda elastica<sup>[1]</sup>. La fascia può essere montata in quattro posizioni.

Per utilizzare i ganci per borse della spesa, sollevare la copertura. Fissare opportunamente le borse con la banda elastica in dotazione. Se le borse presentano manici e un'altezza adatta, appenderle ai ganci.

\* Optional/accessorio.

<sup>[1]</sup> Presso i concessionari Volvo si possono ordinare altre bande elastiche.

---

## 18.1.3. Azionamento del copribagagliaio\*

Il copribagagliaio può essere estratto in due posizioni, una integrale e una di carico, nella quale il copribagagliaio è estratto parzialmente e che permette di accedere più a fondo al contenuto del bagagliaio.

### Posizione integrale

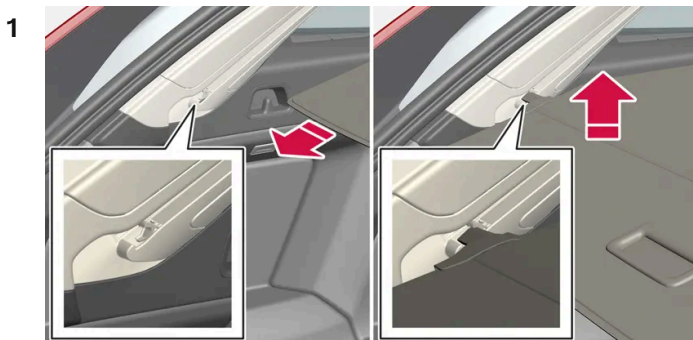

Afferrare la maniglia ed estrarre il copribagagliaio facendolo scorrere sopra i pannelli laterali del bagagliaio. Estrarre al finecorsa.

- 2 Infilare i perni di fissaggio del copribagagliaio nelle scanalature dei pannelli laterali. Rilasciare inclinando leggermente la maniglia verso l'alto in modo da agganciare i perni di fissaggio.
- Il copribagagliaio si fissa in posizione integrale.

 **Importante**

Non appoggiare oggetti sopra il copribagagliaio.

## Posizione di carico

Dalla posizione a copertura integrale:

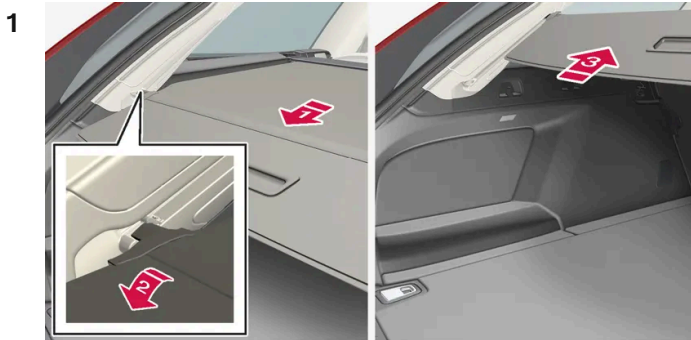

➤ 1

Afferrare la maniglia e tirarla indietro finché non si ferma.

➤ 2

Inclinare il copribagagliaio verso il basso.

➤ 3

Portare in avanti con cautela il copribagagliaio e i perni di fissaggio in modo da collocarli sopra i ganci.

- Il copribagagliaio si ritrae in posizione di carico.

Ritorno dalla posizione di carico a quella integrale:

- 1 Afferrare la maniglia ed estrarre il copribagagliaio al finecorsa.
  - 2 Rilasciare la maniglia in modo che i perni di fissaggio si aggancino.
- Il copribagagliaio si fissa in posizione integrale.

Il copribagagliaio automatico\* si porta dalla posizione integrale alla posizione di carico ogni volta che si apre il portellone e si estrae nuovamente alla chiusura del portellone. Il copribagagliaio rileva eventuali ostacoli e inverte il movimento automaticamente.

 **Attenzione**

Prestare attenzione al rischio di schiacciamento durante l'apertura e la chiusura del copribagagliaio automatico\*.

 **Importante**

Se si sistemano carichi ingombranti nel bagagliaio, il copribagagliaio automatico\* deve essere portato in posizione ritratta per evitare che urti il carico.

 **Nota**

Il copribagagliaio potrebbe non muoversi automaticamente quando la temperatura nell'abitacolo è bassa.

#### Ritrazione

**1** Dalla posizione a copertura integrale:

Sollevare la maniglia e tirarla indietro in modo che i perni di fissaggio del copribagagliaio siano disimpegnati dai fermi e rilasciare.

Dalla posizione di carico:

Afferrare la maniglia ed estrarre il copribagagliaio nelle scanalature fino alla posizione a copertura integrale. Sollevare la maniglia e tirarla indietro in modo che i perni di fissaggio siano disimpegnati dai fermi e rilasciare.

**2** Risistemare il copribagagliaio facendo scorrere i fermi di fissaggio sopra i pannelli laterali finché non si blocca in posizione ritratta.

Ricordare che il copribagagliaio ritratto può ridurre la visibilità all'indietro.

\* Optional/accessorio.

---

## 18.1.4. Installazione e rimozione del copribagagliaio\*

Quando è estratto, il copribagagliaio nasconde gli oggetti conservati nel bagagliaio.

## Installazione del copribagagliaio

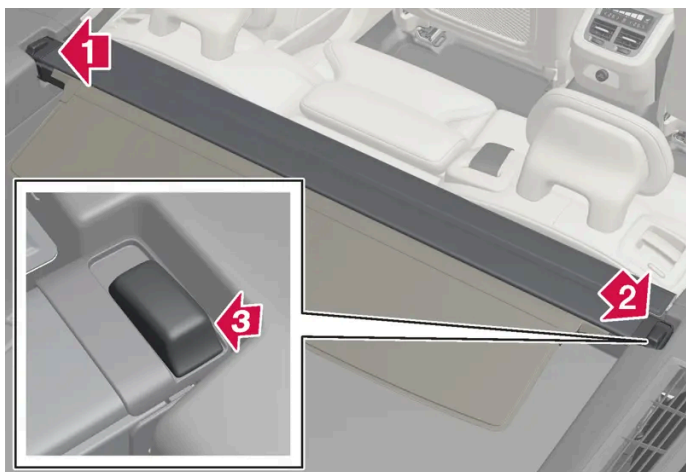

1

Inserire una delle estremità del copribagagliaio nella rientranza nel pannello laterale del bagagliaio.

2

Inserire quindi l'altra estremità del copribagagliaio nell'incasso nel pannello laterale sull'altro lato.

3

Premere a fondo le estremità su entrambi i lati, una alla volta.

➤ Quando si sente uno scatto e i segni rossi sulle estremità sono nascosti, il copribagagliaio è fissato. Controllare che non possa muoversi.

4



Ripiegare in avanti la piastra protettiva anteriore del copribagagliaio per eliminare lo spazio fra copribagagliaio e schienale posteriore.

### **Importante**

La piastra di copertura è dotata di due dettagli di plastica che fungono da supporto per mantenere in sede la piastra di copertura.

I dettagli di plastica non possono essere usati per appenderci sacchetti. Non sono progettati a questo fine e possono rompersi.



Per utilizzare la rete protettiva\* insieme al copribagagliaio, la rete deve essere montata per prima.

## Rimozione del copribagagliaio

In posizione ritratta:

- 1 Premere il pulsante di una delle estremità del copribagagliaio ritratto e sfilare.
- 2 Inclinare delicatamente il copribagagliaio verso l'alto/l'esterno.  
> L'altra estremità si stacca automaticamente ed è possibile sfilare il copribagagliaio dal bagagliaio.

\* Optional/accessorio.

---

## 18.1.5. Occhielli fermacarico

Utilizzare gli occhielli fermacarico per fissare le fasce che mantengono fermi gli oggetti nel bagagliaio.



### **Attenzione**

Trasportando oggetti duri, taglienti e pesanti non fissati o che sporgono, questi possono causare lesioni personali in caso di potente frenata.

Fissare sempre gli oggetti grandi e pesanti con la cintura di sicurezza o cinghie di ancoraggio carico.

---

## 18.1.6. Installazione e rimozione della griglia protettiva\*

Il contenuto di questo manuale rappresenta lo stato del manuale d'uso al momento della stampa e potrebbe non essere completamente valido in futuro. Per ulteriori informazioni, consulta la prima pagina per la nota completa di esclusione di responsabilità.

La griglia protettiva previene che carico o animali domestici siano scagliati dal bagagliaio nell'abitacolo in caso di frenata brusca.

La griglia protettiva ha superato il crash-test ai sensi della norma ECE R17 e soddisfa i requisiti di resistenza Volvo.



Per motivi di sicurezza, la griglia protettiva deve sempre essere fissata e ancorata correttamente.

 **Attenzione**

Quando l'automobile è in movimento, nessuno e per nessun motivo deve trovarsi nel bagagliaio. Con questa precauzione si evitano lesioni personali in caso di frenata brusca o incidente.

## Montaggio

 **Importante**

La griglia protettiva deve essere utilizzata esclusivamente nella posizione posteriore (dietro il sedile posteriore) descritta qui.

Prima di installare la griglia protettiva per la prima volta, sostituire gli attacchi del padiglione in plastica esistenti con attacchi in acciaio. Volvo raccomanda di affidare la sostituzione degli attacchi del padiglione a un riparatore o un concessionario autorizzato Volvo.

- 1 Ribaltare gli schienali posteriori.

2 Verificare che la griglia protettiva sia rivolta nella direzione corretta. Inserire la griglia protettiva attraverso una delle portiere posteriori.

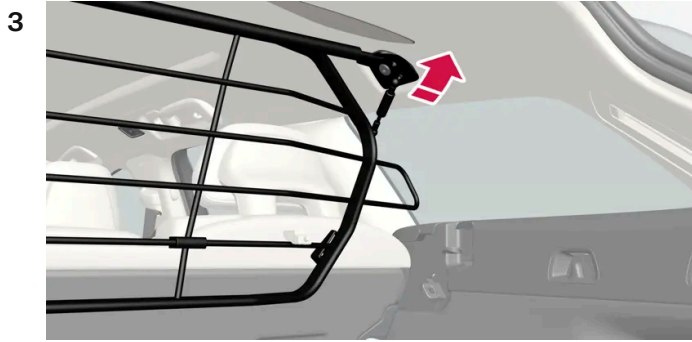

Sistemare i dispositivi di fissaggio della griglia protettiva negli attacchi del padiglione.

Il lavoro è più semplice se due persone mantengono in posizione la griglia protettiva prima di passare al punto successivo.

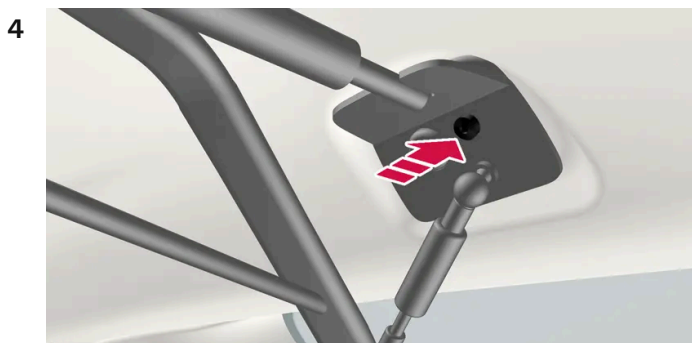

Installare la vite in dotazione e serrarla con la chiave a brugola da 6 mm in dotazione. Ripetere sul lato opposto. Coppia di serraggio raccomandata: 20 Nm (15 ft. lbs).

➤ Controllare che la griglia protettiva sia installata correttamente.

5 Riportare lo schienale in posizione eretta.

Per maggiori informazioni sugli attrezzi necessari e sulla procedura di montaggio/smontaggio, vedere le istruzioni di montaggio<sup>[1]</sup> allegate al prodotto.

**! Importante**

La griglia protettiva non può essere sollevata o abbassata quando è montato un copribagagliaio.

\* Optional/accessorio.

<sup>[1]</sup> Istruzioni di montaggio n° 31659257.

## 18.1.7. Installazione e rimozione della rete protettiva \*

La rete protettiva previene che il carico sia scagliato nell'abitacolo in caso di frenata brusca.

Il contenuto di questo manuale rappresenta lo stato del manuale d'uso al momento della stampa e potrebbe non essere completamente valido in futuro. Per ulteriori informazioni, consulta la prima pagina per la nota completa di esclusione di responsabilità.

La rete protettiva si fissa a quattro attacchi.

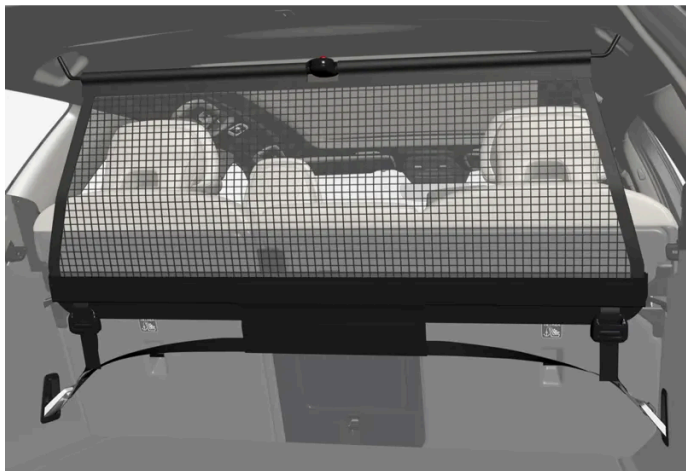

Per motivi di sicurezza, la rete protettiva deve essere sempre fissata e ancorata come descritto in seguito.

La rete, realizzata in robusto tessuto di nylon, può essere fissata in due punti nell'automobile:

- Montaggio anteriore - dietro i sedili anteriori.
- Montaggio posteriore - dietro il sedile posteriore.

 **Attenzione**

Il carico nel bagagliaio deve essere ancorato correttamente anche se si utilizza la rete protettiva.

## Installazione della rete protettiva

 **Attenzione**

Controllare che gli attacchi superiori della rete siano montati correttamente che le fascette di serraggio siano ben agganciate.

Non utilizzare la rete protettiva se è danneggiata.

 **Nota**

In caso di montaggio anteriore, il modo più semplice per montare la rete protettiva è attraverso le portiere posteriori.

- 1 Srotolare la rete protettiva e controllare che la barra superiore divisa della rete si blocchi in posizione estratta.
- 2 Fissare un gancio della rete all'attacco del padiglione anteriore o posteriore, con i fermi delle fascette di serraggio rivolti verso di sé.
- 3 Fissare l'altro gancio della rete all'attacco del padiglione sul lato opposto.

I ganci telescopici a molla agevolano l'inserimento.

Il contenuto di questo manuale rappresenta lo stato del manuale d'uso al momento della stampa e potrebbe non essere completamente valido in futuro. Per ulteriori informazioni, consulta la prima pagina per la nota completa di esclusione di responsabilità.

Premere con cura i ganci della rete al finecorsa anteriore del rispettivo attacco del padiglione.

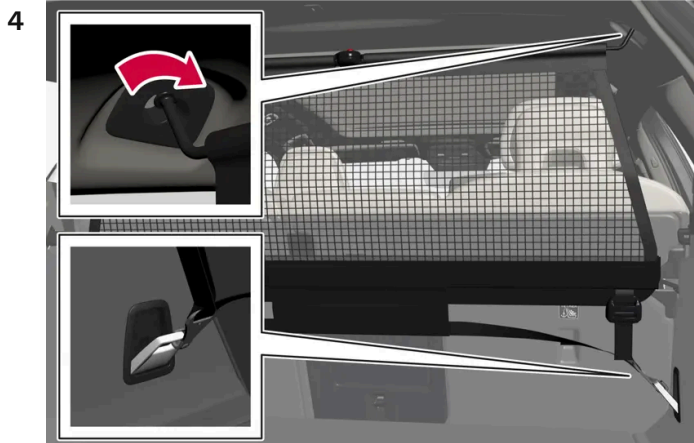

In caso di montaggio posteriore:

Con la rete montata negli attacchi posteriori nel padiglione, agganciare le fascette di serraggio agli occhielli di fissaggio del carico anteriori nel bagagliaio.



In caso di montaggio anteriore:

Con la rete montata nelle staffe del padiglione anteriore, agganciare le fascette di serraggio negli occhielli posteriori esterno sulle guide di scorrimento dei sedili. Il montaggio può essere agevolato raddrizzando gli schienali e spostando i sedili un po' in avanti.

Fare attenzione a non spingere con forza sedile e schienale contro la rete quando questi vengono riportati indietro. Fermarsi non appena sedile e schienale sono a leggero contatto con la rete.

**! Importante**

Se il sedile o lo schienale esercita una pressione eccessiva all'indietro, la rete e gli attacchi del padiglione possono danneggiarsi.

5 Fissare la rete protettiva con le fascette di serraggio.

## Rimozione della rete protettiva

La rete protettiva può essere rimossa e ripiegata facilmente.

- 1 Per ridurre la tensione della rete protettiva, premere il pulsante sui fermi delle fascette di serraggio e sfilare una piccola parte delle fascette a entrambi i lati.
- 2 Inserire i fermi di bloccaggio e staccare entrambi i ganci della fascetta di serraggio.
- 3 Staccare gli attacchi superiori, quindi sfilare la rete dagli attacchi del padiglione.
- 4 Premere il pulsante rosso sull'asta per piegare e arrotolare la rete. Conservare la rete nella relativa custodia.

\* Optional/accessorio.

---

## 18.1.8. Carico sul tetto e sul portapacchi

Per trasportare carichi sul tetto si raccomandano i portapacchi sviluppati da Volvo.

I portapacchi sviluppati da Volvo riducono il rischio di danni all'automobile. I portapacchi Volvo sono disponibili presso i concessionari Volvo.

Seguire con attenzione le istruzioni di montaggio fornite con il portapacchi.

- Distribuire il carico uniformemente sui portapacchi. Sistemare gli oggetti più pesanti sotto.
- Controllare regolarmente che i portapacchi e il carico siano fissati correttamente. Ancorare il carico con fasce di fissaggio.
- Se un carico sporge sul davanti dell'automobile, ad esempio una canoa o un kayak, installare l'occhiello di traino nella relativa presa anteriore e utilizzarlo per ancorare le cinghie di fissaggio.
- La resistenza al vento dell'automobile e il consumo di carburante aumentano in proporzione alle dimensioni del carico.
- Guidare con cautela. Evitare accelerazioni improvvise, frenate brusche e curve ad alta velocità.

### **Attenzione**

Il baricentro dell'automobile e le caratteristiche di guida cambiano se è presente un carico sul tetto.

Rispettare le specifiche dell'automobile relative ai pesi e al carico max consentito.

---

## 18.1.9. Portabiciclette montato sul gancio di traino\*

All'occorrenza, si raccomanda di utilizzare i portabiciclette sviluppati da Volvo.

In tal modo, si evita di danneggiare l'automobile e si garantisce la massima sicurezza durante la guida. I portabiciclette Volvo sono disponibili presso i concessionari autorizzati Volvo.

Attenersi scrupolosamente alle istruzioni allegate al portabiciclette.

- Il portabiciclette carico può raggiungere un peso max di 75 kg (165 libbre).
- Rear Auto Brake andrebbe disattivato prima di guidare con il portabiciclette.

 **Attenzione**

Se utilizzato in modo errato, il portabiciclette può danneggiare il gancio di traino e l'automobile.

Il portabiciclette può staccarsi dal gancio di traino se

- è montato in modo errato sulla sfera
- è sovraccarico, vedere le istruzioni del portabiciclette per il carico max
- è utilizzato per scopi diversi dal trasporto delle biciclette.

Le caratteristiche di guida dell'automobile cambiano quando si monta un portabiciclette sul gancio di traino ad esempio per i seguenti fattori:

- peso maggiore
- capacità di accelerazione ridotta
- altezza libera da terra ridotta
- capacità frenante alterata.

## Raccomandazioni per il carico delle biciclette sul portabiciclette

Maggiore è la distanza fra baricentro del carico e sfera, maggiori saranno le sollecitazioni sul gancio di traino.

Per il carico, rispettare le seguenti raccomandazioni:

- Sistemare la bicicletta più pesante all'interno, vicino all'automobile.
- Sistemare il carico in modo simmetrico e il più vicino possibile al centro dell'automobile ad esempio rivolgendo le biciclette in direzione opposta se si caricano più biciclette.
- Durante il trasporto, staccare dalla bicicletta gli oggetti non fissati, ad esempio cestino, batteria, seggiolino per bambini. In tal modo si riducono le sollecitazioni su gancio di traino e portabiciclette e diminuisce la resistenza all'aria, che influenza il consumo di carburante.
- Non applicare un telo protettivo sulle biciclette. Potrebbe complicare le manovre, ridurre la visibilità e aumentare il consumo di carburante. Inoltre, aumenterebbe le sollecitazioni sul gancio di traino.

\* Optional/accessorio.

---

## 18.2. Bagagliaio

---

## 18.2.1. Rete protettiva, griglia protettiva e copribagagliaio

### 18.2.1.1. Azionamento del copribagagliaio \*

Il copribagagliaio può essere estratto in due posizioni, una integrale e una di carico, nella quale il copribagagliaio è estratto parzialmente e che permette di accedere più a fondo al contenuto del bagagliaio.

#### Posizione integrale

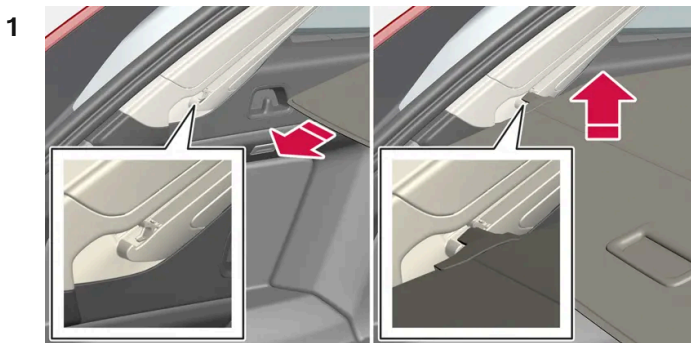

Afferrare la maniglia ed estrarre il copribagagliaio facendolo scorrere sopra i pannelli laterali del bagagliaio. Estrarre al finecorsa.

- 2 Infilare i perni di fissaggio del copribagagliaio nelle scanalature dei pannelli laterali. Rilasciare inclinando leggermente la maniglia verso l'alto in modo da agganciare i perni di fissaggio.
- > Il copribagagliaio si fissa in posizione integrale.

#### ! Importante

Non appoggiare oggetti sopra il copribagagliaio.

#### Posizione di carico



Dalla posizione a copertura integrale:

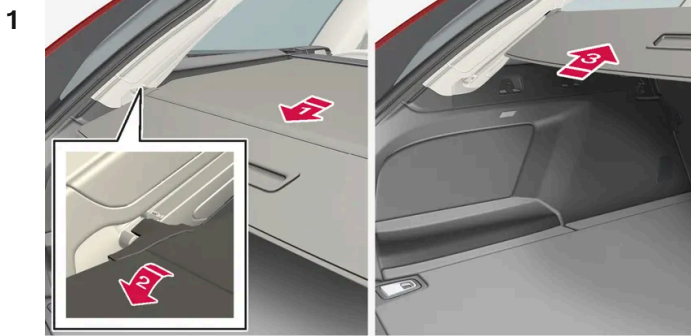

1

Afferrare la maniglia e tirarla indietro finché non si ferma.

2

Inclinare il copribagagliaio verso il basso.

3

Portare in avanti con cautela il copribagagliaio e i perni di fissaggio in modo da collocarli sopra i ganci.

> Il copribagagliaio si ritrae in posizione di carico.

Ritorno dalla posizione di carico a quella integrale:

- 1 Afferrare la maniglia ed estrarre il copribagagliaio al finecorsa.
  - 2 Rilasciare la maniglia in modo che i perni di fissaggio si aggancino.
- > Il copribagagliaio si fissa in posizione integrale.

Il copribagagliaio automatico\* si porta dalla posizione integrale alla posizione di carico ogni volta che si apre il portellone e si estrae nuovamente alla chiusura del portellone. Il copribagagliaio rileva eventuali ostacoli e inverte il movimento automaticamente.

 **Attenzione**

Prestare attenzione al rischio di schiacciamento durante l'apertura e la chiusura del copribagagliaio automatico\*.

 **Importante**

Se si sistemano carichi ingombranti nel bagagliaio, il copribagagliaio automatico\* deve essere portato in posizione ritratta per evitare che urti il carico.

**i Nota**

Il copribagagliaio potrebbe non muoversi automaticamente quando la temperatura nell'abitacolo è bassa.

### Ritrazione

**1** Dalla posizione a copertura integrale:

Sollevare la maniglia e tirarla indietro in modo che i perni di fissaggio del copribagagliaio siano disimpegnati dai fermi e rilasciare.

Dalla posizione di carico:

Afferrare la maniglia ed estrarre il copribagagliaio nelle scanalature fino alla posizione a copertura integrale. Sollevare la maniglia e tirarla indietro in modo che i perni di fissaggio siano disimpegnati dai fermi e rilasciare.

**2** Risistemare il copribagagliaio facendo scorrere i fermi di fissaggio sopra i pannelli laterali finché non si blocca in posizione ritratta.

Ricordare che il copribagagliaio ritratto può ridurre la visibilità all'indietro.

\* Optional/accessorio.

## 18.2.1.2. Installazione e rimozione del copribagagliaio \*

Quando è estratto, il copribagagliaio nasconde gli oggetti conservati nel bagagliaio.

### Installazione del copribagagliaio

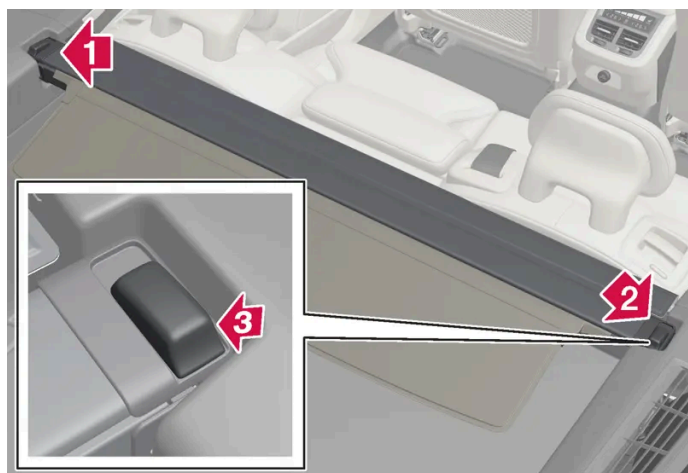

Il contenuto di questo manuale rappresenta lo stato del manuale d'uso al momento della stampa e potrebbe non essere completamente valido in futuro. Per ulteriori informazioni, consulta la prima pagina per la nota completa di esclusione di responsabilità.

1 Inserire una delle estremità del copribagagliaio nella rientranza nel pannello laterale del bagagliaio.

2 

Inserire quindi l'altra estremità del copribagagliaio nell'incasso nel pannello laterale sull'altro lato.

3 

Premere a fondo le estremità su entrambi i lati, una alla volta.

> Quando si sente uno scatto e i segni rossi sulle estremità sono nascosti, il copribagagliaio è fissato. Controllare che non possa muoversi.

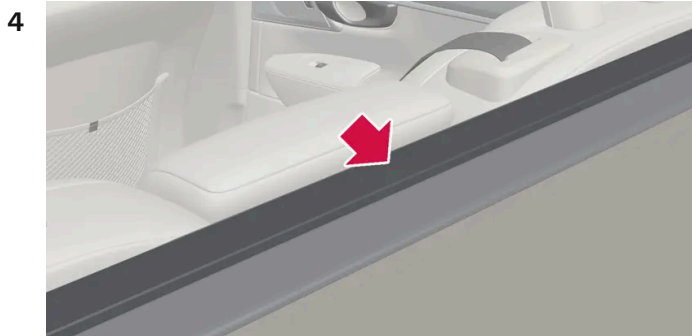

Ripiegare in avanti la piastra protettiva anteriore del copribagagliaio per eliminare lo spazio fra copribagagliaio e schienale posteriore.

 **Importante**

La piastra di copertura è dotata di due dettagli di plastica che fungono da supporto per mantenere in sede la piastra di copertura.

I dettagli di plastica non possono essere usati per appenderci sacchetti. Non sono progettati a questo fine e possono rompersi.

Per utilizzare la rete protettiva\* insieme al copribagagliaio, la rete deve essere montata per prima.

## Rimozione del copribagagliaio

In posizione ritratta:

1 Premere il pulsante di una delle estremità del copribagagliaio ritratto e sfilare.

2 Inclinare delicatamente il copribagagliaio verso l'alto/l'esterno.

> L'altra estremità si stacca automaticamente ed è possibile sfilare il copribagagliaio dal bagagliaio.

\* Optional/accessorio.

### 18.2.1.3. Installazione e rimozione della griglia protettiva \*

La griglia protettiva previene che carico o animali domestici siano scagliati dal bagagliaio nell'abitacolo in caso di frenata brusca.

La griglia protettiva ha superato il crash-test ai sensi della norma ECE R17 e soddisfa i requisiti di resistenza Volvo.



Per motivi di sicurezza, la griglia protettiva deve sempre essere fissata e ancorata correttamente.

#### **Attenzione**

Quando l'automobile è in movimento, nessuno e per nessun motivo deve trovarsi nel bagagliaio. Con questa precauzione si evitano lesioni personali in caso di frenata brusca o incidente.

## Montaggio

#### **Importante**

La griglia protettiva deve essere utilizzata esclusivamente nella posizione posteriore (dietro il sedile posteriore) descritta qui.

Prima di installare la griglia protettiva per la prima volta, sostituire gli attacchi del padiglione in plastica esistenti con attacchi in acciaio. Volvo raccomanda di affidare la sostituzione degli attacchi del padiglione a un riparatore o un concessionario autorizzato Volvo.

- 1 Ribaltare gli schienali posteriori.

2 Verificare che la griglia protettiva sia rivolta nella direzione corretta. Inserire la griglia protettiva attraverso una delle portiere posteriori.

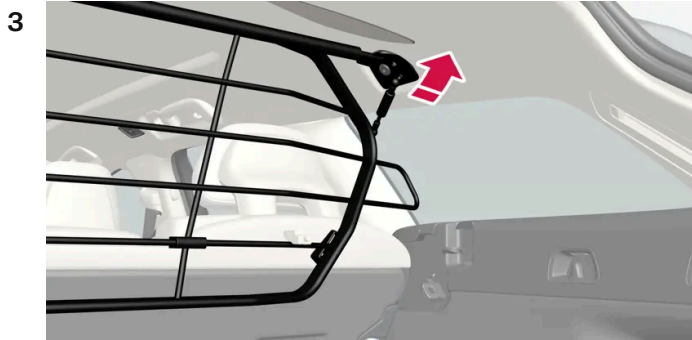

Sistemare i dispositivi di fissaggio della griglia protettiva negli attacchi del padiglione.

Il lavoro è più semplice se due persone mantengono in posizione la griglia protettiva prima di passare al punto successivo.

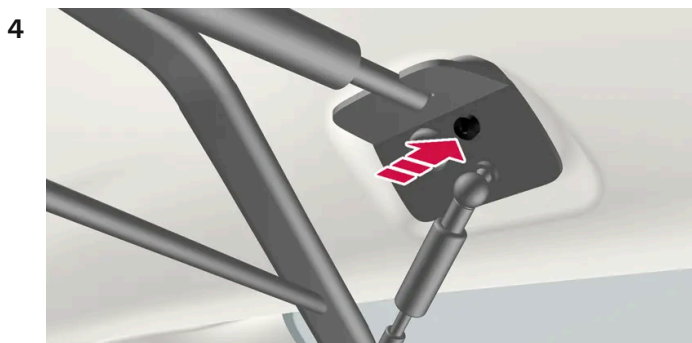

Installare la vite in dotazione e serrarla con la chiave a brugola da 6 mm in dotazione. Ripetere sul lato opposto. Coppia di serraggio raccomandata: 20 Nm (15 ft. lbs).

➤ Controllare che la griglia protettiva sia installata correttamente.

5 Riportare lo schienale in posizione eretta.

Per maggiori informazioni sugli attrezzi necessari e sulla procedura di montaggio/smontaggio, vedere le istruzioni di montaggio<sup>[1]</sup> allegate al prodotto.

**! Importante**

La griglia protettiva non può essere sollevata o abbassata quando è montato un copribagagliaio.

\* Optional/accessorio.

<sup>[1]</sup> Istruzioni di montaggio n° 31659257.

## 18.2.1.4. Installazione e rimozione della rete protettiva\*

La rete protettiva previene che il carico sia scagliato nell'abitacolo in caso di frenata brusca.

Il contenuto di questo manuale rappresenta lo stato del manuale d'uso al momento della stampa e potrebbe non essere completamente valido in futuro. Per ulteriori informazioni, consulta la prima pagina per la nota completa di esclusione di responsabilità.

La rete protettiva si fissa a quattro attacchi.

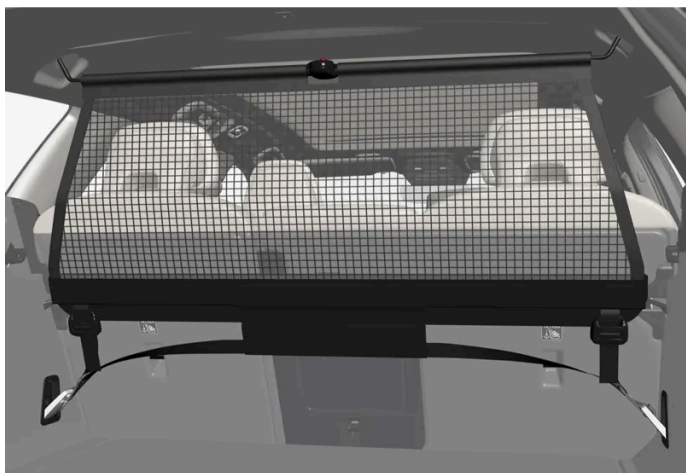

Per motivi di sicurezza, la rete protettiva deve essere sempre fissata e ancorata come descritto in seguito.

La rete, realizzata in robusto tessuto di nylon, può essere fissata in due punti nell'automobile:

- Montaggio anteriore - dietro i sedili anteriori.
- Montaggio posteriore - dietro il sedile posteriore.

 **Attenzione**

Il carico nel bagagliaio deve essere ancorato correttamente anche se si utilizza la rete protettiva.

## Installazione della rete protettiva

 **Attenzione**

Controllare che gli attacchi superiori della rete siano montati correttamente che le fascette di serraggio siano ben agganciate.

Non utilizzare la rete protettiva se è danneggiata.

 **Nota**

In caso di montaggio anteriore, il modo più semplice per montare la rete protettiva è attraverso le portiere posteriori.

- 1 Srotolare la rete protettiva e controllare che la barra superiore divisa della rete si blocchi in posizione estratta.
- 2 Fissare un gancio della rete all'attacco del padiglione anteriore o posteriore, con i fermi delle fascette di serraggio rivolti verso di sé.
- 3 Fissare l'altro gancio della rete all'attacco del padiglione sul lato opposto.

I ganci telescopici a molla agevolano l'inserimento.

Il contenuto di questo manuale rappresenta lo stato del manuale d'uso al momento della stampa e potrebbe non essere completamente valido in futuro. Per ulteriori informazioni, consulta la prima pagina per la nota completa di esclusione di responsabilità.

Premere con cura i ganci della rete al fincorsa anteriore del rispettivo attacco del padiglione.

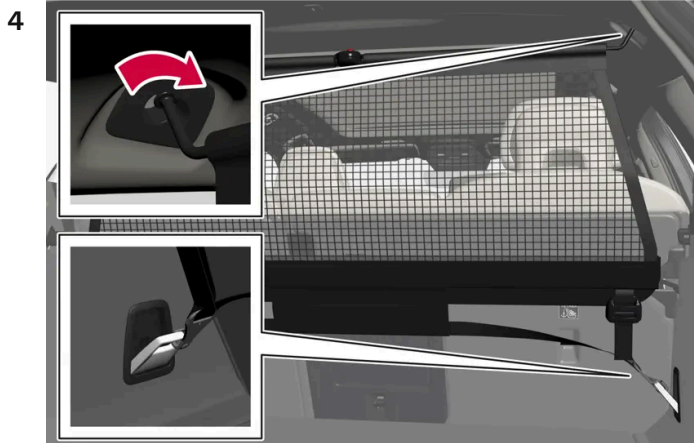

In caso di montaggio posteriore:

Con la rete montata negli attacchi posteriori nel padiglione, agganciare le fascette di serraggio agli occhielli di fissaggio del carico anteriori nel bagagliaio.



In caso di montaggio anteriore:

Con la rete montata nelle staffe del padiglione anteriore, agganciare le fascette di serraggio negli occhielli posteriori esterno sulle guide di scorrimento dei sedili. Il montaggio può essere agevolato raddrizzando gli schienali e spostando i sedili un po' in avanti.

Fare attenzione a non spingere con forza sedile e schienale contro la rete quando questi vengono riportati indietro. Fermarsi non appena sedile e schienale sono a leggero contatto con la rete.

**! Importante**

Se il sedile o lo schienale esercita una pressione eccessiva all'indietro, la rete e gli attacchi del padiglione possono danneggiarsi.

5 Fissare la rete protettiva con le fascette di serraggio.

## Rimozione della rete protettiva

La rete protettiva può essere rimossa e ripiegata facilmente.

- 1 Per ridurre la tensione della rete protettiva, premere il pulsante sui fermi delle fascette di serraggio e sfilare una piccola parte delle fascette a entrambi i lati.
- 2 Inserire i fermi di bloccaggio e staccare entrambi i ganci della fascetta di serraggio.
- 3 Staccare gli attacchi superiori, quindi sfilare la rete dagli attacchi del padiglione.
- 4 Premere il pulsante rosso sull'asta per piegare e arrotolare la rete. Conservare la rete nella relativa custodia.

\* Optional/accessorio.

---

## 18.2.2. Vano di carico

L'automobile è dotata di un bagagliaio versatile che consente di trasportare e ancorare oggetti voluminosi.



Vano di carico con fascia elastica nonché vano portaoggetti sotto il pianale di carico.

Ripiegando gli schienali posteriori, il bagagliaio diventa molto spazioso. Utilizzare gli occhielli fermacarico o il supporto per borse della spesa per mantenere fermo il carico, servendosi del copribagagliaio estraibile\* per nascondere il carico all'occorrenza.

Se l'automobile è dotata di ruota di scorta, questa è fissata al pavimento del bagagliaio. Sotto il pavimento del bagagliaio sono riposti l'occhiello di traino e il kit di riparazione pneumatici.

\* Optional/accessorio.

---

## 18.2.3. Ganci per borse della spesa

Il contenuto di questo manuale rappresenta lo stato del manuale d'uso al momento della stampa e potrebbe non essere completamente valido in futuro. Per ulteriori informazioni, consulta la prima pagina per la nota completa di esclusione di responsabilità.



I ganci per borse della spesa mantengono in posizione le borse impedendone il rovesciamento nel bagagliaio.

## Lungo i lati



Sono presenti due ganci per borse della spesa nel pannello laterale su ogni lato del bagagliaio.

Sono presenti due ganci per borse della spesa nel pannello laterale su ogni lato del bagagliaio.

### ! Importante

I ganci per borse della spesa sopportano un carico max di 5 kg (11 lbs).

## Sotto la botola nel bagagliaio\*



All'interno della copertura, parte integrante della botola del bagagliaio, vi sono due ganci per borse della spesa e una banda elastica<sup>[1]</sup>. La fascia può essere montata in quattro posizioni.

Per utilizzare i ganci per borse della spesa, sollevare la copertura. Fissare opportunamente le borse con la banda elastica in dotazione. Se le borse presentano manici e un'altezza adatta, appenderle ai ganci.

\* Optional/accessorio.

[1] Presso i concessionari Volvo si possono ordinare altre bande elastiche.

---

## 18.2.4. Borsa di primo soccorso\*

La borsa di primo soccorso contiene l'attrezzatura per il pronto soccorso.

Conservare la borsa di primo soccorso nel vano di carico dietro la fascia elastica, se in dotazione all'automobile.

\* Optional/accessorio.

---

## 18.2.5. Occhielli fermacarico

Utilizzare gli occhielli fermacarico per fissare le fasce che mantengono fermi gli oggetti nel bagagliaio.

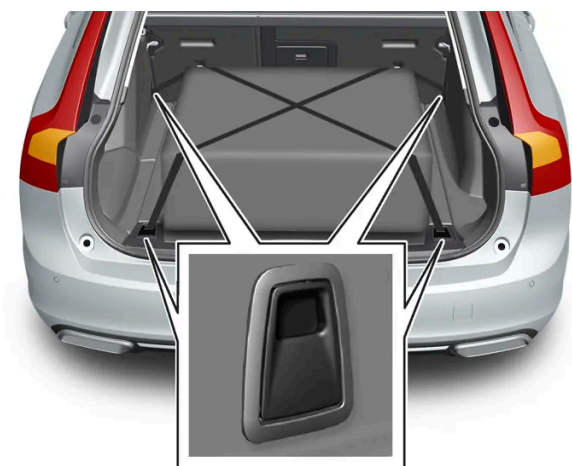

### **Attenzione**

Trasportando oggetti duri, taglienti e pesanti non fissati o che sporgono, questi possono causare lesioni personali in caso di potente frenata.

Fissare sempre gli oggetti grandi e pesanti con la cintura di sicurezza o cinghie di ancoraggio carico.

---

## 18.2.6. Triangolo di emergenza

Il triangolo di emergenza si utilizza per avvertire gli altri utenti della strada della presenza dell'automobile ferma.

Attivare anche i lampeggiatori di emergenza.

Il contenuto di questo manuale rappresenta lo stato del manuale d'uso al momento della stampa e potrebbe non essere completamente valido in futuro. Per ulteriori informazioni, consulta la prima pagina per la nota completa di esclusione di responsabilità.

## Vani portaoggetti

Il triangolo di emergenza si trova sotto il pannello sul lato interno del portellone.

## Apertura del triangolo di emergenza

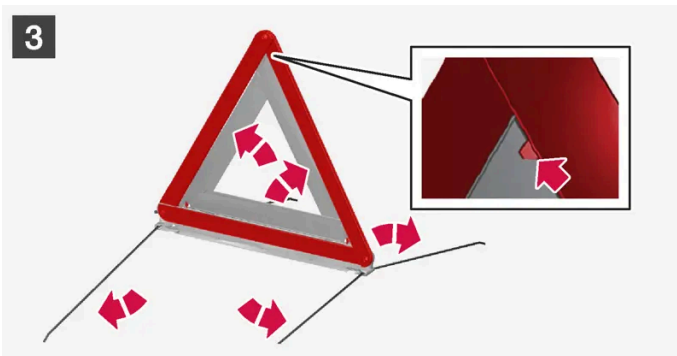
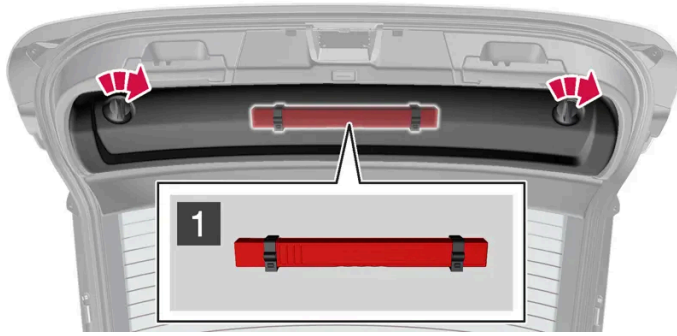

**1** **1**

Staccare il pannello sul lato interno del portellone ruotando dapprima le due manopole di un quarto di giro e sganciandolo. Spostare il pannello a lato.

Aprire il fermo ed estrarre la custodia.

**2** **2**

Prendere il triangolo di emergenza dal fodero, aprirlo ed assemblare le estremità.

**3** **3**

Estrarre i supporti del triangolo di emergenza.

Utilizzare il triangolo di emergenza nel rispetto delle norme vigenti. Collocare il triangolo di emergenza in un luogo adeguato in base alle condizioni del traffico.

Verificare che il triangolo di emergenza con il fodero siano correttamente fissati nel relativo vano di custodia dopo l'uso e che lo sportello sia correttamente chiuso.

## 18.2.7. Sbloccaggio del portellone con il pulsante della chiave

La chiave è dotata di un pulsante per lo sbloccaggio esclusivo del portellone.

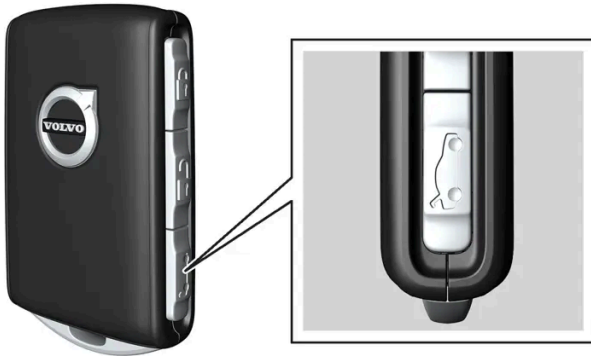

- 1 Premere il pulsante  della chiave.
  - > Il portellone si sblocca, ma resta chiuso.  
Le portiere restano bloccate e coperte dall'antifurto\*. La spia di bloccaggio e antifurto sul cruscotto si spegne a indicazione che non tutta l'automobile è bloccata.  
Il portellone può essere aperto afferrando la piastrina gommata sotto il bordo inferiore del medesimo.  
Se il portellone non viene aperto entro 2 minuti, si riblocca e si reinserisce l'antifurto.

### Portellone elettrocomandato\*

- 1 Tenere premuto il pulsante  per un paio di secondi.
  - > Il portellone viene sbloccato e aperto, mentre le portiere restano bloccate e coperte dall'antifurto\*.

#### Nota

In caso di funzionamento continuo per periodi prolungati, il sistema del portellone elettrocomandato\* verrà disattivato per evitare sovraccarichi. Potrà essere riattivato dopo alcuni minuti.

\* Optional/accessorio.

---

## 18.2.8. Impostazione dell'apertura massima del portellone elettrocomandato \*

Impostare quanto deve essere aperto il portellone se l'auto, ad es. viene parcheggiata in un garage con altezza limitata.

### Impostazione dell'apertura massima

- 1 Aprire il portellone manualmente e fermarlo nella posizione di apertura desiderata.
  - 2 Tenere premuto il pulsante \* sul bordo inferiore del portellone per circa 3 secondi.
- > Vengono emessi due segnali acustici e la posizione è memorizzata.

#### Nota

Non è possibile programmare posizioni di apertura inferiori al portellone aperto per metà.

### Ripristino dell'apertura massima

- 1 Aprire il portellone manualmente nella posizione d'apertura massima.
  - 2 Tenere premuto il pulsante \* sul bordo inferiore del portellone per circa 3 secondi.
- > Vengono emessi due segnali acustici e la posizione memorizzata è cancellata.

\* Optional/accessorio.

---

## 18.2.9. Gestione del portellone con il movimento del piede \*

Il portellone può essere aperto e chiuso con un movimento del piede\* sotto il paraurti posteriore. Questa funzione è utile quando le mani sono occupate.



Se l'automobile è dotata di bloccaggio e sbloccaggio senza chiave\*, è possibile sbloccare il portellone con un movimento del piede.

La funzione di apertura e chiusura del portellone è disponibile quando l'automobile è dotata anche di portellone elettrocomandato\*.

**i Nota**

La funzione di azionamento del portellone con il piede è disponibile in due versioni:

- Apertura e chiusura con il movimento del piede
- Solo sbloccaggio con il movimento del piede (sollevare il portellone manualmente per aprirlo)

La funzione di apertura e chiusura con il movimento del piede richiede il portellone elettrocomandato\*.



Il sensore è ubicato leggermente a sinistra sul paraurti.

L'apertura e la chiusura sono consentite se una delle chiavi dell'automobile si trova dietro di essa nel raggio di copertura, circa 1 metro (3 piedi). Quanto detto vale anche se l'automobile è già stata sbloccata, ad esempio per prevenire l'apertura involontaria durante il lavaggio.

## Apertura e chiusura con il movimento del piede

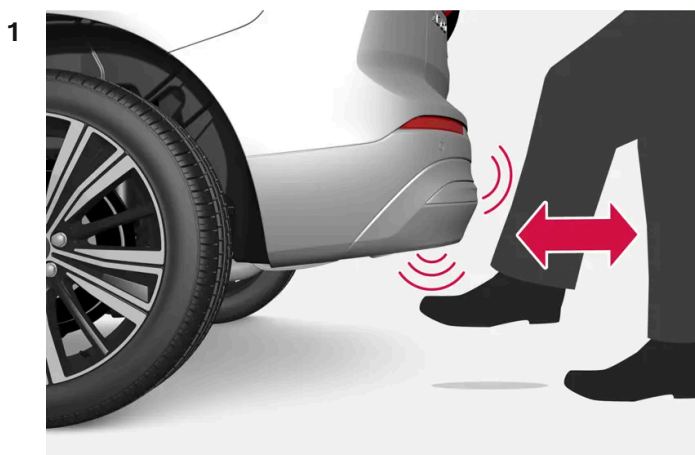

1 Compiere **un** movimento a calciare in avanti nell'area di rilevamento sotto il paraurti posteriore. Fare quindi un passo indietro. Non toccare il paraurti.

➤ Un breve segnale acustico accompagna l'apertura o la chiusura e il portellone si apre/chiede.



Se vengono compiuti più movimenti a calciare senza una chiave sufficientemente vicina, l'apertura verrà disabilitata per un certo tempo.

Non arrestare il movimento del piede sotto l'auto, altrimenti l'attivazione può fallire.

#### Interruzione dell'apertura o della chiusura con il movimento del piede

- 1 Compiere **un** movimento a calciare in avanti durante l'apertura o la chiusura.
  - > L'apertura o la chiusura del portellone si interrompe.

Per interrompere l'apertura o la chiusura del portellone, non è necessario che la chiave si trovi nelle vicinanze dell'automobile.

Se il portellone si arresta vicino alla posizione di chiusura, la successiva attivazione ne comporta l'apertura.

#### Nota

Provvedere a mantenere pulita l'area intorno al sensore movimento piede. L'accumulo di sporco, ghiaccio o neve ne può disturbare il funzionamento.

#### Nota

Fare attenzione poiché il sistema potrebbe attivarsi in un autolavaggio quando la chiave è entro il campo di copertura.

\* Optional/accessorio.

---

## 18.2.10. Sbloccaggio del portellone dall'interno dell'automobile

Il portellone può essere sbloccato dall'interno con un pulsante accanto al volante sul cruscotto.



- 1 Premere il pulsante sul  cruscotto.
  - > Il portellone è sbloccato e può essere aperto dall'esterno.

Con l'optional portellone elettrocomandato\*:

- 1 Tenere premuto il pulsante  del cruscotto per un paio di secondi.
  - > Il portellone si apre.  
Lo stesso pulsante può essere poi usato per chiudere il portellone.

 **Nota**

In caso di funzionamento continuo per periodi prolungati, il sistema del portellone elettrocomandato\* verrà disattivato per evitare sovraccarichi. Potrà essere riattivato dopo alcuni minuti.

\* Optional/accessorio.

## 18.2.11. Sbloccaggio del portellone senza chiave\*

Con la funzione di bloccaggio e sbloccaggio senza chiave è sufficiente premere leggermente sulla piastrina gommata sul lato inferiore della maniglia del portellone per sbloccarlo.

 **Nota**

Lo sbloccaggio è consentito se una delle chiavi dell'automobile si trova nel campo di copertura dietro l'automobile.

Il portellone rimane chiuso per effetto di un fermo elettrico.

Per aprire:

- 1 Premere leggermente la piastrina gommata sul bordo inferiore della maniglia del portellone.
  - > Il fermo si disinserisce.
- 2 Tirare la maniglia esterna per aprire il portellone.

 **Importante**

- Trattare la piastra gommata con delicatezza in modo da non danneggiare il contatto elettrico. Per l'attivazione è richiesta una forza minima.
- In occasione dell'apertura, non fare forza sulla piastra gommata: tirare solo la maniglia.

Il portellone può essere sbloccato anche con un movimento del piede\* sotto il paraurti posteriore, vedere la sezione separata.



**Attenzione**

Non guidare con il portellone aperto. Attraverso il bagagliaio possono entrare nell'abitacolo gas di scarico tossici.

\* Optional/accessorio.

---

## 18.2.12. Fusibili bagagliaio

I fusibili nel vano di carico proteggono fra l'altro i sedili elettrocomandati\*, gli airbag ed i pretensionatori delle cinture.

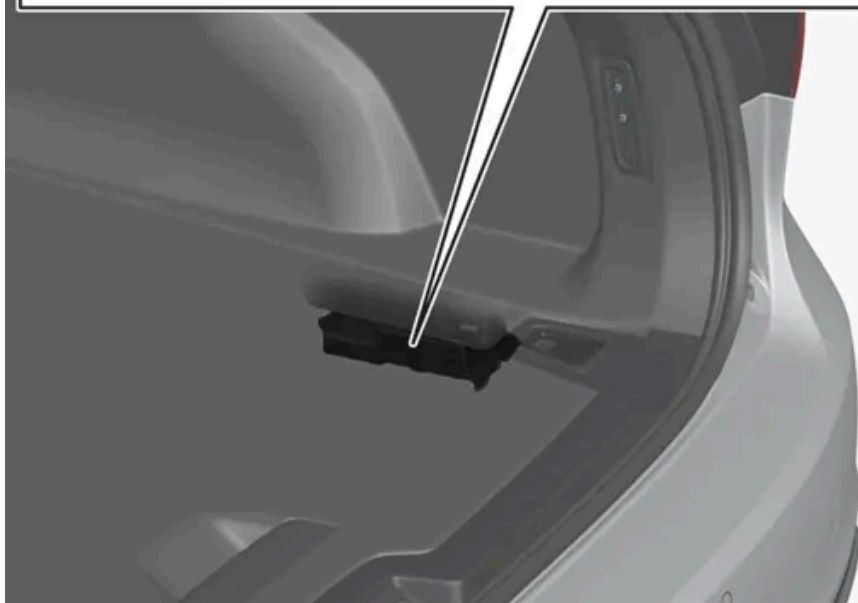
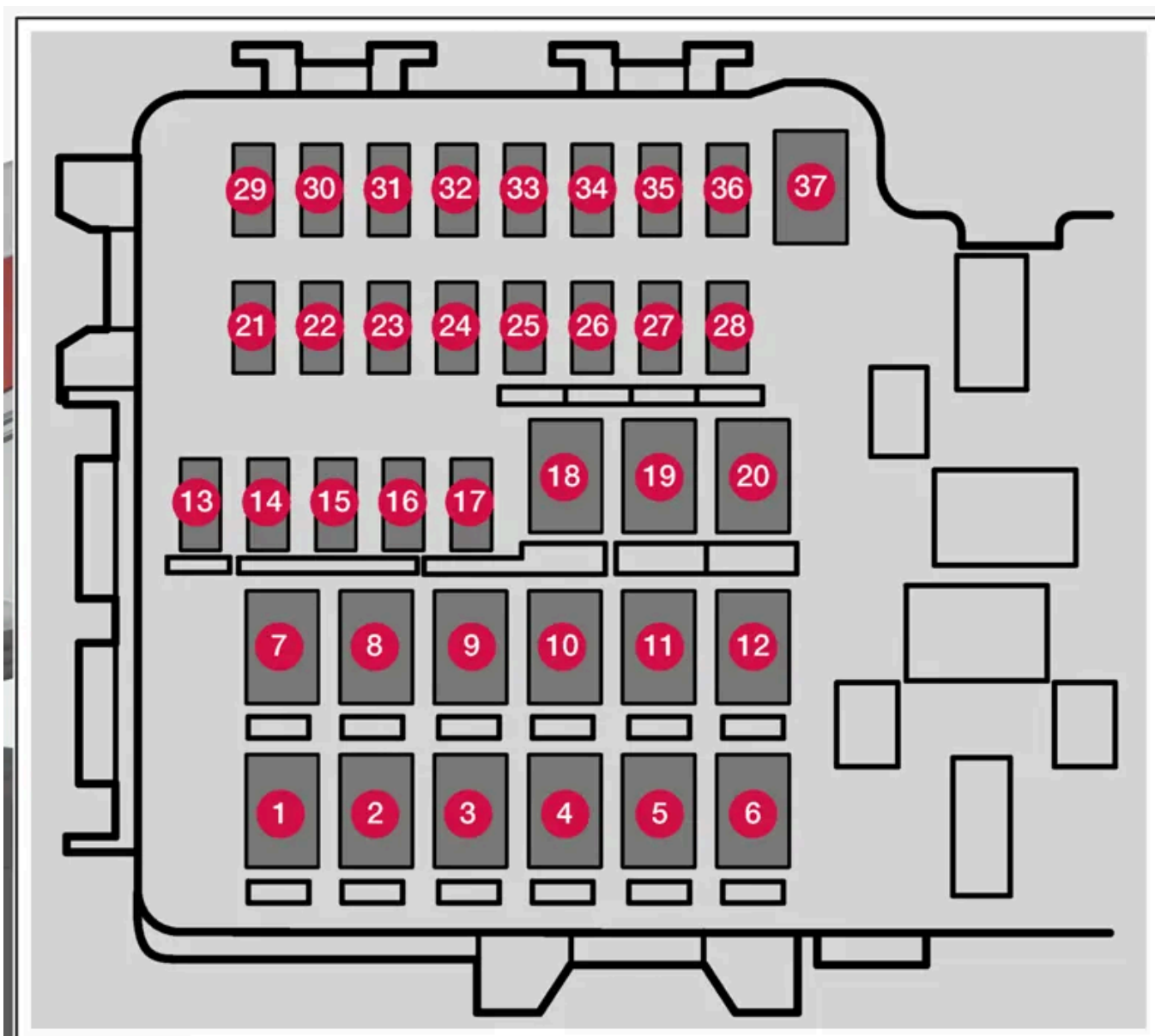

La bassetta si trova sotto il cruscotto sul lato destro.

Il contenuto di questo manuale rappresenta lo stato del manuale d'uso al momento della stampa e potrebbe non essere completamente valido in futuro. Per ulteriori informazioni, consulta la prima pagina per la nota completa di esclusione di responsabilità.

Sul lato interno del coperchio ci sono delle speciali pinze che agevolano la sostituzione dei fusibili scattati.

Nella **basetta nel vano motore** vi è anche posto per alcuni fusibili di riserva.

## Posizioni

Sul lato interno del coperchio è indicata la posizione dei fusibili. Le funzioni e i componenti nella tabella dei fusibili interessano vari modelli e alternative di motore. Pertanto, un fusibile descritto può interessare meno componenti di quelli indicati in tabella, o essere del tutto assente, a seconda della specifica dotazione dell'auto.

La presenza di più valori in tabella per una data posizione consegue dalle variazioni nei livelli di equipaggiamento. In questi casi, usare un fusibile con lo stesso valore di quello che viene sostituito. In caso di dubbi, contattare un'officina. Si raccomanda un riparatore autorizzato Volvo.

	Funzione	Ampere	Tipo
1	Lunotto termico	30	MCase <sup>[1]</sup>
2	Centralina elettronica centrale	40	MCase <sup>[1]</sup>
3	Compressore sospensioni pneumatiche*	40	MCase <sup>[1]</sup>
4	–	–	MCase <sup>[1]</sup>
5	–	–	MCase <sup>[1]</sup>
6	–	–	MCase <sup>[1]</sup>
7	Modulo portiera, posteriore destra	20	MCase <sup>[1]</sup>
8	–	–	MCase <sup>[1]</sup>
9	Portellone elettrocomandato*	25	MCase <sup>[1]</sup>
10	Modulo portiera, posteriore destra	20	MCase <sup>[1]</sup>
11	Centralina rimorchio*	40	MCase <sup>[1]</sup>
12	Pretensionatore, destro	40	MCase <sup>[1]</sup>
13	Bobine relè interne	5	Micro
14	–	–	Micro
15	Modulo portiera, posteriore sinistra	20	Micro
16	–	–	Micro
17	–	–	Micro
18	Centralina rimorchio*	25	MCase <sup>[1]</sup>
	Modulo accessori	40	
19	Modulo portiera, anteriore sinistra	20	MCase <sup>[1]</sup>
20	Pretensionatore, sinistro	40	MCase <sup>[1]</sup>
21	–	–	Micro
22	Illuminazione posteriore (riserva)	10	Micro
23	–	–	Micro
24	–	–	Micro
25	Alimentazione a quadro acceso	10	Micro
26	–	–	Micro
27	–	–	Micro
28	Riscaldamento sedile, posteriore sinistro*	15	Micro

Il contenuto di questo manuale rappresenta lo stato del manuale d'uso al momento della stampa e potrebbe non essere completamente valido in futuro. Per ulteriori informazioni, consulta la prima pagina per la nota completa di esclusione di responsabilità.

	Funzione	Ampere	Tipo
29	Attuatore impianto gas di scarico	5	Micro
30	Blind Spot Information (BLIS)*	5	Micro
31	-	-	Micro
32	-	-	Micro
33	-	-	Micro
34	-	-	Micro
35	Centralina All Wheel Drive (AWD)*	15	Micro
36	Riscaldamento sedile, posteriore destro*	15	Micro
37	-	-	MCase <sup>[1]</sup>

\* Optional/accessorio.

<sup>[1]</sup> Questo tipo di fusibile dovrebbe essere sostituito da un riparatore. Si raccomanda un riparatore autorizzato Volvo.

## 18.3. Vani portaoggetti e abitacolo

### 18.3.1. Interni dell'abitacolo

Panoramica degli interni dell'abitacolo e dei vani portaoggetti.

#### Sedile anteriore

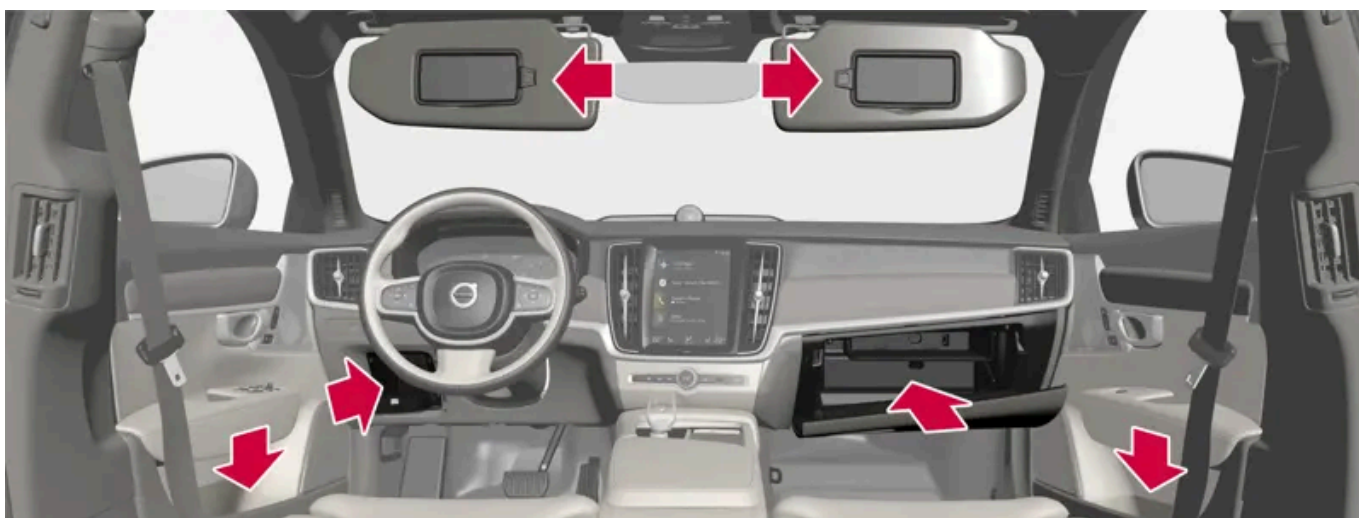

Vani portaoggetti nel pannello della portiera e al volante, cassetto portaoggetti e aletta parasole.



Vani portaoggetti con portalattine, presa elettrica e porte USB nel tunnel.

## Sedile posteriore

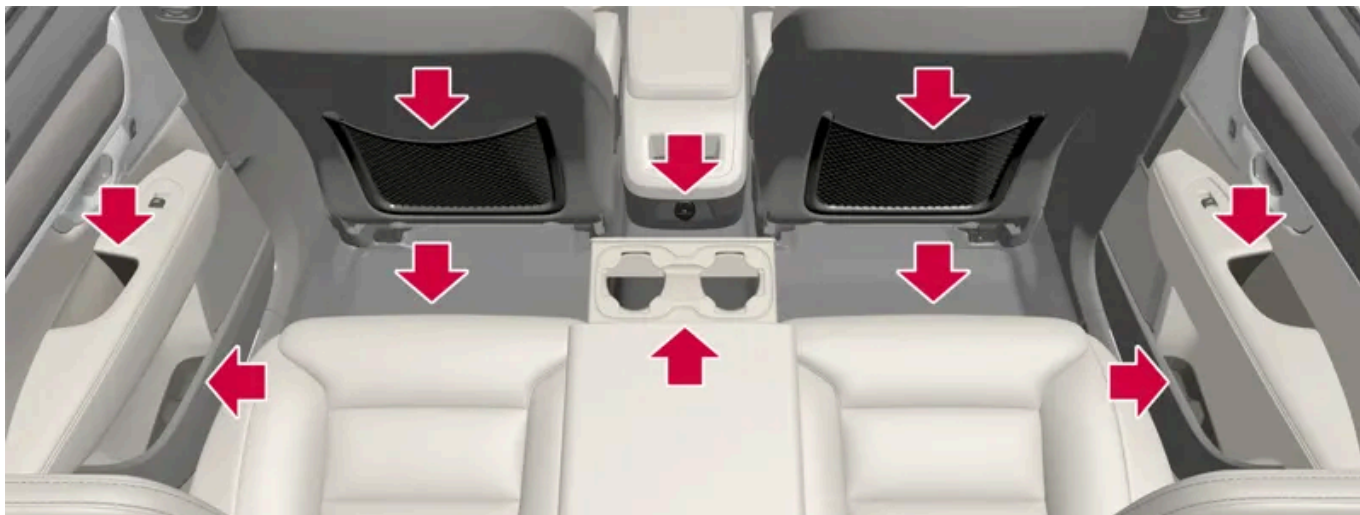

Vano portaoggetti nel pannello portiera, portalattine\* nello schienale del posto centrale, tasca portaoggetti\* sullo schienale del sedile anteriore e porte USB nel tunnel.

### **Attenzione**

Riporre telefono, macchina fotografica, telecomando di altri apparecchi e altri oggetti nel cassetto portaoggetti o in altri vani. In caso di frenata brusca o collisione potrebbero ferire gli occupanti.

### **Importante**

Ricordare, ad esempio, che le superfici extralucide si graffiano facilmente a contatto con oggetti metallici. Non riporre chiavi, telefoni o altro sulle superfici delicate.

\* Optional/accessorio.

---

## 18.3.2. Presa elettrica

Una presa elettrica da 12 V si trova nel tunnel e una presa elettrica da 12 V\* nel vano bagagliaio/vano di carico. In caso di problemi con una presa elettrica, rivolgersi a un riparatore. Si raccomanda un riparatore autorizzato Volvo.

### Presenza elettrica 12 V



Presenza elettrica da 12 V nel tunnel, sedile anteriore.

Le prese da 12 V possono essere utilizzate per diversi accessori compatibili, ad esempio lettori musicali, frigoriferi e telefoni cellulari.



Presenza elettrica da 12 V nel bagagliaio\*.

\* Optional/accessorio.

---

## 18.3.3. Utilizzo delle prese elettriche

Il contenuto di questo manuale rappresenta lo stato del manuale d'uso al momento della stampa e potrebbe non essere completamente valido in futuro. Per ulteriori informazioni, consulta la prima pagina per la nota completa di esclusione di responsabilità.



La presa da 12 V può essere utilizzata per diversi accessori compatibili, ad esempio lettori musicali, frigoriferi e telefoni cellulari.

Per abilitare l'erogazione di corrente delle prese, il sistema elettrico dell'auto deve essere impostato nella posizione di accensione più bassa I. Successivamente le prese rimarranno attive fintantoché il livello di carica della batteria di avviamento non diventa troppo basso.

Le prese sono disattivate quando il motore è spento e l'auto è bloccata. Se il motore è spento e l'auto rimane sbloccata oppure è bloccata in posizione bloccaporte temporaneamente disattivata, le prese rimarranno attive ulteriormente per un massimo di 7 minuti.

 **Nota**

Ricordare che, utilizzando le prese elettriche a motore spento, il livello di carica della batteria di avviamento potrebbe scendere eccessivamente, con limitazione di altre funzioni.

Gli accessori collegati alle prese elettriche possono attivarsi anche quando l'impianto elettrico dell'automobile è disinserito o se si utilizza il preconditionamento. Per questo motivo, scollegare i contatti quando non vengono utilizzati per evitare di scaricare la batteria di avviamento.

 **Attenzione**

- Non utilizzare accessori con spine grandi o pesanti che potrebbero danneggiare la presa o staccarsi durante la guida.
- Non utilizzare accessori che possono provocare interferenze, ad esempio al ricevitore radio o all'impianto elettrico dell'automobile.
- Sistemare gli accessori in modo che non possano provocare lesioni a conducente o passeggeri in caso di frenata brusca o collisione.
- Tenere sotto controllo gli accessori collegati, perché possono generare calore e provocare ustioni a passeggeri o interni.

## Utilizzo della presa da 12 V

- 1 Rimuovere il tappo (tunnel) o abbassare il coperchio (bagagliaio) davanti alla presa e collegare il contatto dell'accessorio.
- 2 Scollegare il contatto dell'accessorio e reinstallare il tappo (tunnel) o sollevare il coperchio (bagagliaio) quando la presa non viene usata o viene lasciata incustodita.

 **Importante**

Potenza erogata max 120 W (10 A) per presa.

## 18.3.4. Utilizzo del cassetto portaoggetti

Il cassetto portaoggetti è situato sul lato passeggero. Nel cassetto portaoggetti può essere custodito per es. il manuale del proprietario stampato. Inoltre, offre spazio per penna e portacarte.



## 18.3.5. Aletta parasole

Nel padiglione davanti ai sedili del conducente e del passeggero anteriore, un'aletta parasole può essere abbassata e ruotata a lato all'occorrenza.



La figura è schematica - la forma può variare.

L'illuminazione\* dello specchietto si accende automaticamente quando si solleva lo sportellino.

Sul telaio dello specchietto è presente un supporto per carte di credito, biglietti ecc.

\* Optional/accessorio.

## 18.3.6. Tunnel

Il tunnel è posizionato fra i sedili anteriori.

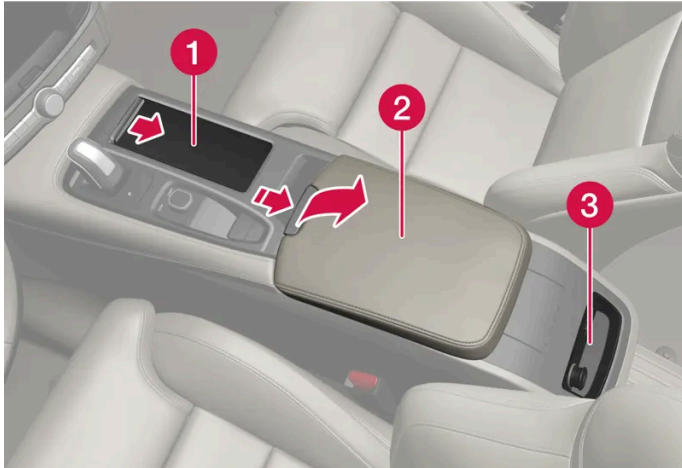

- 1 Vano portaoggetti con portalattine.
- 2 Vano portaoggetti con presa 12 V e porte USB sotto il bracciolo.
- 3 Comandi del climatizzatore per le funzioni del climatizzatore del sedile posteriore\* o per il vano portaoggetti. In basso si trovano anche porte USB.

### **Attenzione**

Riporre telefono, macchina fotografica, telecomando di altri apparecchi e altri oggetti nel cassetto portaoggetti o in altri vani. In caso di frenata brusca o collisione potrebbero ferire gli occupanti.

### **Importante**

Ricordare, ad esempio, che le superfici extralucide si graffiano facilmente a contatto con oggetti metallici. Non riporre chiavi, telefoni o altro sulle superfici delicate.

### **Nota**

Uno dei sensori dell'antifurto\* si trova sotto il portalattine del tunnel. Non riporre monete, chiavi e altri oggetti metallici nel portalattine in quanto potrebbero attivare l'antifurto.

### **Nota**

Le porte USB possono essere utilizzate fra l'altro per ricaricare un telefono o tablet. Solamente la porta USB anteriore può essere utilizzata per riprodurre media nell'impianto audio dell'automobile.

\* Optional/accessorio.

---

## 18.3.7. Porte USB

Sotto il display centrale ci sono due porte USB (tipo C). Ci sono due porte USB (tipo C) anche nella parte posteriore del tunnel.



Porte USB (tipo C), sedile anteriore.



Porte USB (tipo C) nel tunnel, sedile posteriore.

Le porte USB possono essere usate per ricaricare per es. un telefono o un tablet.

---

## 18.3.8. Ricarica di dispositivi tramite le porte USB

Le porte USB possono essere usate per ricaricare per es. un telefono o un tablet.

Le porte USB possono essere usate quando l'auto è in modalità Comfort o Guida.

Le porte vengono automaticamente disattivate quando il conducente abbandona l'auto. Se l'auto rimane sbloccata o viene bloccata con livello di antifurto ridotto, le porte rimangono attive per altri 10 minuti circa.

 **Nota**

Gli accessori collegati alle porte possono attivarsi anche quando l'impianto elettrico dell'automobile è disattivato o quando viene usato il condizionamento. Pertanto, scollegare gli accessori quando non sono usati.

Alcuni dispositivi potrebbero riscaldarsi durante la ricarica. Questo è del tutto normale.

 **Attenzione**

Sistemare gli accessori in modo che non possano provocare lesioni a conducente o passeggeri in caso di frenata brusca o collisione.

## Ricarica di dispositivi tramite porte USB

- 1 Abbassare il coperchio davanti alla porta e collegare il contatto dell'accessorio.
- 2 Scollegare il contatto dell'accessorio e sollevare il coperchio quando la porta non viene usata o viene lasciata incustodita.

## Specifiche tecniche della porta USB-C

- Presa di tipo C
- Versione 3.1
- Alimentazione di tensione 5 V
- Alimentazione di corrente max 3,0 A

---

## 18.3.9. Fusibili sotto il cassetto portaoggetti

I fusibili nella bassetta sotto il cassetto portaoggetti proteggono fra l'altro prese elettriche, display e moduli portiere.

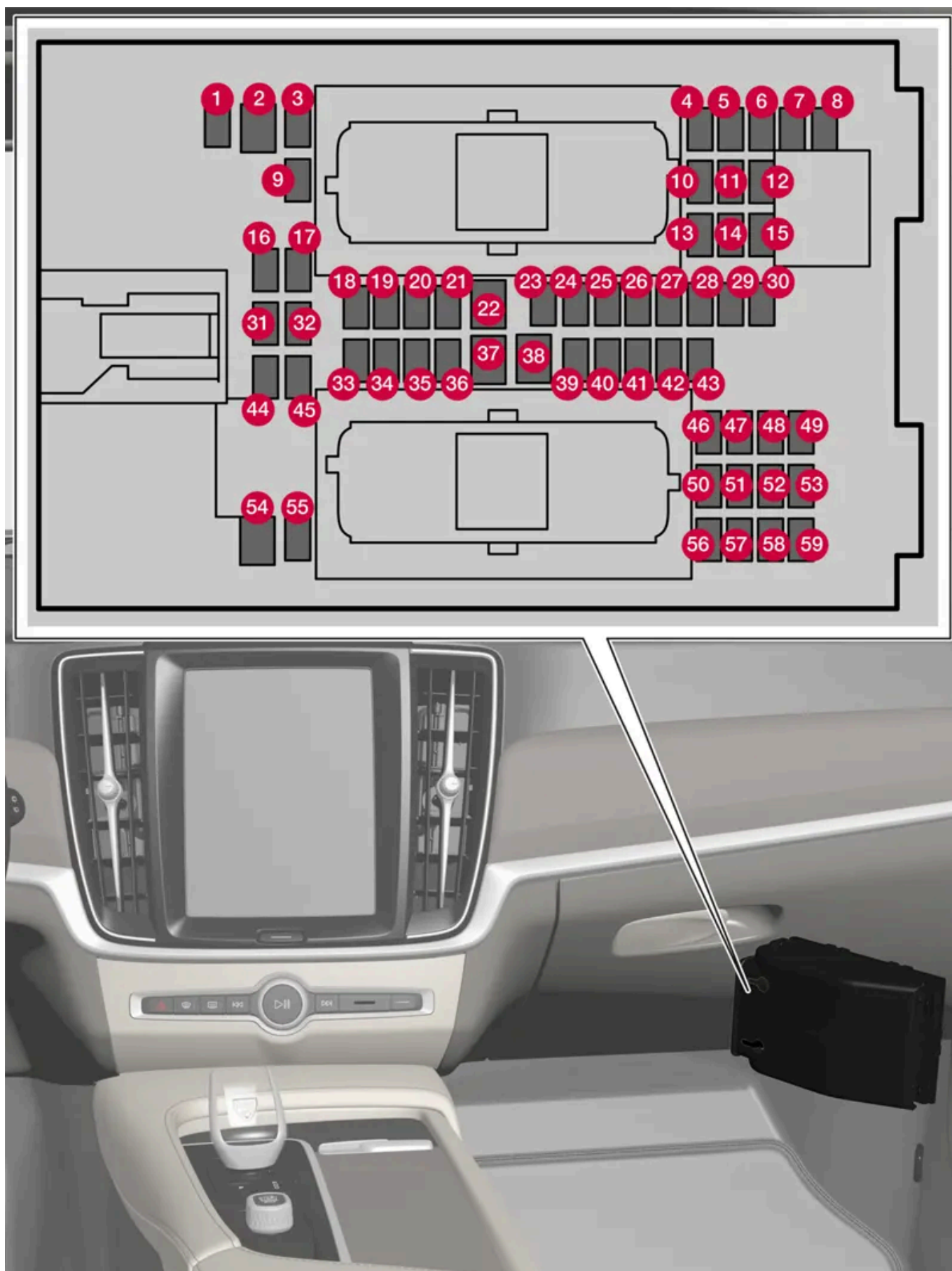

La bassetta si trova dietro il tappetino del pianale/pannello laterale.

Il contenuto di questo manuale rappresenta lo stato del manuale d'uso al momento della stampa e potrebbe non essere completamente valido in futuro. Per ulteriori informazioni, consulta la prima pagina per la nota completa di esclusione di responsabilità.

Nella **basetta nel vano motore** vi è posto per alcuni fusibili di riserva.

## Posizioni

Sul lato interno del coperchio è indicata la posizione dei fusibili. Le funzioni e i componenti nella tabella dei fusibili interessano vari modelli e alternative di motore. Pertanto, un fusibile descritto può interessare meno componenti di quelli indicati in tabella, o essere del tutto assente, a seconda della specifica dotazione dell'auto.

La presenza di più valori in tabella per una data posizione consegue dalle variazioni nei livelli di equipaggiamento. In questi casi, usare un fusibile con lo stesso valore di quello che viene sostituito. In caso di dubbi, contattare un'officina. Si raccomanda un riparatore autorizzato Volvo.

	Funzione	Ampere	Tipo
1	Centralina batteria 48 V	10	Micro
2	–	–	MCase <sup>[1]</sup>
3	–	–	Micro
4	Sensore di movimento	5	Micro
5	–	–	Micro
6	Display del conducente	5	Micro
7	Pulsantiera quadro centrale	5	Micro
8	Sensore solare Transponder per pedaggi	5	Micro
9	–	–	Micro
10	Sistema Infotainment	15	Micro
11	Modulo del volante	5	Micro
12	Modulo comandi interruttore di avviamento e freno di stazionamento	5	Micro
13	Volante elettroriscaldato*	15	Micro
14	Sensore particolato aria (APMS)	5	Micro
15	–	–	Micro
16	–	–	Micro
17	Centralina illuminazione posteriore	15	Micro
18	Centralina climatizzatore	10	Micro
19	Blocco sterzo	7,5	Micro
20	Porta diagnostica OBD-II	10	Micro
21	Display centrale	5	Micro
22	Modulo ventola climatizzatore, anteriore	40	MCase <sup>[1]</sup>
23	Hub USB	5	Micro
24	Illuminazione comandi Illuminazione abitacolo Antiabbagliamento retrovisore interno* Sensori di pioggia e luce* Sedili anteriori elettrocomandati* Pannelli comando portiere posteriori Modulo ventola climatizzatore Ionizzatore Pulsantiera tunnel presso vano gambe sedile posteriore*	7,5	Micro
25	Telecamera, anteriore*	5	Micro

**Il contenuto di questo manuale rappresenta lo stato del manuale d'uso al momento della stampa e potrebbe non essere completamente valido in futuro. Per ulteriori informazioni, consulta la prima pagina per la nota completa di esclusione di responsabilità.**

	Funzione	Ampere	Tipo
26	Mensola del padiglione*	20	Micro
27	Head-Up Display*	5	Micro
28	Illuminazione abitacolo	5	Micro
29	Piastrina di ricarica senza fili*	5	Micro
30	Display mensola padiglione Centralina telecamera grandangolare	5	Micro
31	–	–	Micro
32	–	–	Micro
33	–	–	Micro
34	Motore elettrico posteriore	10	Micro
35	Centralina auto connessa a Internet Centralina Servizi Volvo	5	Micro
36	–	–	Micro
37	Centralina audio (amplificatori)	40	MCase <sup>[1]</sup>
38	–	–	MCase <sup>[1]</sup>
39	Modulo antenne (TCAM)	5	Micro
40	Centralina comfort sedile, anteriore*	5	Micro
41	Etilometro* –	5 –	Micro
42	Tergilunotto	15	Micro
43	Centralina pompa carburante	15	Micro
44	Bobina relè pompa olio cambio	5	Micro
45	Centralina funzioni di supporto al conducente (sicurezza attiva)	5	Micro
46	Riscaldatore sedile anteriore lato conducente	15	Micro
47	Riscaldatore sedile anteriore lato passeggero	15	Micro
48	Pompa del liquido di raffreddamento	7,5	Micro
49	Purificatore d'aria	5	Micro
50	Sedile del conducente elettrocomandato*	20	Micro
51	Modulo sospensioni attive*	20	Micro
52	Apertura del baule/portellone con il movimento del piede*	5	Micro
53	Sistema Infotainment	10	Micro
54	–	–	MCase <sup>[1]</sup>
55	–	–	Micro
56	Sedile del passeggero anteriore elettrocomandato*	20	Micro
57	–	–	Micro
58	–	–	Micro
59	–	–	Micro

<sup>[1]</sup> Questo tipo di fusibile dovrebbe essere sostituito da un riparatore. Si raccomanda un riparatore autorizzato Volvo.

\* Optional/accessorio.



---

## 18.4. Sportello di carico nel sedile posteriore

Lo sportello nello schienale posteriore può essere aperto per trasportare oggetti lunghi e stretti quali gli sci.



La figura è schematica - i dettagli possono differire a seconda del modello di automobile.

- 1 Nel bagagliaio, afferrare la maniglia dello sportello e abbassarlo.
- 2 Abbassare il bracciolo nel sedile posteriore.

## 19. Manutenzione e assistenza

---

### 19.1. Cura dell'automobile

---

#### 19.1.1. Pulizia degli interni

---

##### 19.1.1.1. Pulizia del display centrale

Sporcizia, macchie e ditate possono pregiudicare le prestazioni e la leggibilità del display centrale. Pulire lo schermo spesso con un panno in microfibra.

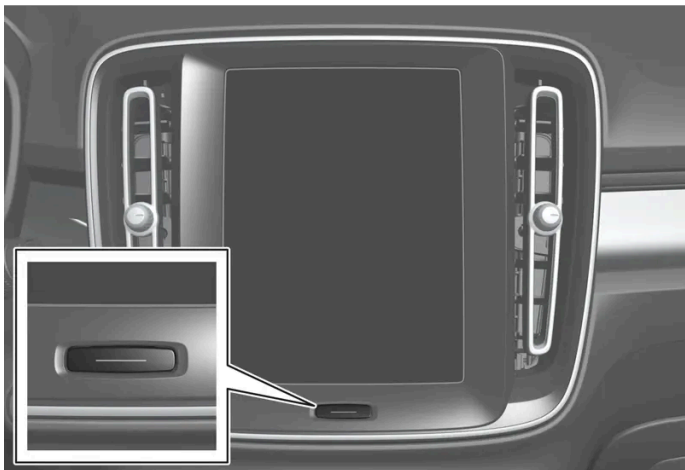

- 1 Spegnere il display centrale mediante una pressione prolungata sul pulsante home.
- 2 Pulire lo schermo effettuando piccoli movimenti circolari con un panno in microfibra pulito e asciutto. All'occorrenza, inumidire leggermente il panno in microfibra con acqua pulita.
- 3 Attivare il display mediante una breve pressione sul pulsante home.

#### **Importante**

Per la pulizia del display centrale, il panno in microfibra deve essere privo di sabbia e sporcizia.

 **Importante**

Per la pulizia del display centrale è sufficiente esercitare una leggera pressione. Una pressione eccessiva può danneggiare lo schermo.

 **Importante**

Non pulire il display centrale applicando direttamente liquidi oppure sostanze chimiche corrosive spray. Non utilizzare detersivi per vetri, detersivi, spray, solventi, alcool, ammoniacca o altri prodotti contenenti abrasivi.

Non utilizzare mai panni abrasivi, fazzoletti di carta o carta seta, perché potrebbero graffiare il display centrale.

---

## 19.1.1.2. Pulizia del display del conducente

Pulire delicatamente il vetro del display con un panno in microfibra pulito e asciutto. All'occorrenza, inumidire leggermente il panno in microfibra.

Non usare mai detersivo. Per le macchie difficili, si può utilizzare il detersivo speciale disponibile presso i concessionari Volvo.

---

## 19.1.1.3. Pulire l'Head-Up Display\*

Pulire delicatamente il vetro del display con un panno in microfibra pulito e asciutto. All'occorrenza, inumidire leggermente il panno in microfibra.

Non utilizzare mai smacchiatori forti. Per le macchie difficili, si può utilizzare il detersivo speciale disponibile presso i concessionari Volvo.

\* Optional/accessorio.

---

## 19.1.1.4. Pulizia del volante in pelle

Utilizzare detersivi e prodotti per la cura delle auto raccomandati dalla Volvo. Pulire regolarmente e trattare subito le macchie. È importante passare l'aspirapolvere prima di pulire con il detersivo.

La pelle deve respirare. Non installare mai coperture in plastica sul volante in pelle. Per la pulizia del volante in pelle si raccomanda Volvo Leather Care Kit/Wipes. Rimuovere prima sporcizia, polvere ecc. con una spugna o un panno inumiditi.

 **Importante**

Oggetti acuminati, per esempio anelli, possono danneggiare la pelle sul volante.

### 19.1.1.5. Pulizia delle cinture di sicurezza

Utilizzare detergenti e prodotti per la cura delle auto raccomandati dalla Volvo. Pulire regolarmente e trattare subito le macchie. È importante passare l'aspirapolvere prima di pulire con il detergente.

Utilizzare acqua e detergente sintetico; uno speciale detergente per tessuti è disponibile presso i concessionari Volvo. Prima di riavvolgere la cintura di sicurezza, accertarsi che sia asciutta.

### 19.1.1.6. Pulizia degli interni

Utilizzare detergenti e prodotti per la cura delle auto raccomandati dalla Volvo. Pulire regolarmente e trattare immediatamente le macchie. È importante passare l'aspirapolvere prima di pulire con il detergente.

 **Importante**

- Alcuni indumenti colorati (ad esempio, jeans scuri e indumenti scamosciati) possono macchiare i rivestimenti. In tal caso, è importante pulire e ritrattare queste parti dei rivestimenti con la massima sollecitudine.
- Non pulire mai gli interni con solventi forti, ad esempio liquido lavacrystalli, smacchiatori a base di benzina, acquaregia o alcool concentrato, perché potrebbero danneggiare i rivestimenti e gli altri materiali interni.
- Non applicare mai detergenti spray direttamente su componenti dotati di pulsanti e comandi elettrici. Pulirli invece con un panno inumidito con il detergente.
- Oggetti appuntiti e velcro potrebbero danneggiare il rivestimento in tessuto.
- Utilizzare esclusivamente detergenti specifici per il tipo di materiale in questione.

### 19.1.1.7. Pulizia di tappetini del pianale e tappetini protettivi in tessuto

Per la pulizia dei tappetini si raccomanda di utilizzare un detergente per tessuti. Pulire regolarmente e trattare immediatamente le macchie. È importante passare l'aspirapolvere prima di pulire con il detergente.

Rimuovere i tappetini protettivi per pulirli separatamente dal tappetino sul pavimento. Ogni tappetino protettivo si fissa con gli appositi fermi.

- 1 Per estrarre il tappetino protettivo, afferrarlo in corrispondenza dei fermi e sollevarlo in linea retta.
- 2 Rimuovere polvere e detriti con un aspirapolvere.

 **Nota**

I tappetini protettivi non devono essere agitati o sbattuti contro altri oggetti per rimuovere la sporcizia in quanto potrebbero rompersi.

- 3 Per le macchie sul tappetino del pianale, si raccomanda di passare l'aspirapolvere e utilizzare un detergente per tessuti.
- 4 Dopo la pulizia, il tappetino protettivo viene rimesso a posto e fissato a pressione presso ciascuna spina.

 **Attenzione**

Utilizzare un unico tappetino protettivo per ogni posto e, prima di mettersi in marcia, controllare che il tappetino protettivo del conducente sia inserito e fissato saldamente nei fermi per evitare che rimanga impigliato accanto o sotto i pedali.

---

## 19.1.1.8. Pulizia dei componenti interni in plastica, metallo e radica

Utilizzare detergenti e prodotti per la cura delle auto raccomandati dalla Volvo. Pulire regolarmente e trattare subito le macchie.

Per la pulizia di superfici e componenti interni si raccomanda di inumidire con acqua un panno in fibre rinforzate o in microfibra, disponibile presso i concessionari Volvo.

Non grattare o strofinare le macchie. Non utilizzare mai smacchiatori forti.

 **Importante**

Non usare solventi contenenti alcol per la pulizia del vetro del display del conducente.

 **Importante**

Ricordare che le superfici extralucide si graffiano facilmente. Pulirle con un panno in microfibra pulito e asciutto compiendo piccoli movimenti circolari. All'occorrenza, inumidire leggermente il panno in microfibra con acqua pulita.

---

## 19.1.1.9. Pulizia degli interni in pelle\*

Il contenuto di questo manuale rappresenta lo stato del manuale d'uso al momento della stampa e potrebbe non essere completamente valido in futuro. Per ulteriori informazioni, consulta la prima pagina per la nota completa di esclusione di responsabilità.

Utilizzare detergenti e prodotti per la cura delle auto raccomandati dalla Volvo. Pulire regolarmente e trattare subito le macchie. È importante passare l'aspirapolvere prima di pulire con il detergente.

Gli interni in pelle Volvo\* sono trattati per conservare l'aspetto originario.

Gli interni in pelle\* sono un prodotto naturale che invecchia e sviluppa un'affascinante patina col passar del tempo. Per mantenere caratteristiche e tonalità, è necessario pulire e trattare la pelle periodicamente. Volvo offre un prodotto completo per la pulizia e il trattamento degli interni in pelle, Volvo Leather Care Kit/Wipes. Se utilizzato come descritto nelle istruzioni, consente di mantenere la protezione dello strato superficiale della pelle.

Per un risultato ottimale, Volvo raccomanda di pulire gli interni e applicare la crema protettiva 1-4 volte all'anno (o più spesso all'occorrenza). Volvo Leather Care Kit/Wipes è disponibile presso i concessionari Volvo.

## Pulizia degli interni in pelle

- 1 Applicare il detergente per pelli su una spugna inumidita e premere finché non si forma una schiuma.
- 2 Usare la spugna con movimento rotatorio sulla macchia.
- 3 Bagnare bene la macchia con la spugna, lasciare che la spugna assorba la macchia senza strofinare.
- 4 Asciugare la macchia con un panno morbido e lasciare che la pelle si asciughi bene.

## Proteggere il rivestimento in pelle

- 1 Applicare un po' di protettivo per pelli su un panno e applicarlo sulla pelle con un leggero movimento rotatorio.
  - 2 Lasciare asciugare per circa 20 minuti.
- La pelle sottoposta a trattamento protettivo è più resistente alle sollecitazioni dalla radiazione solare UV.

\* Optional/accessorio.

---

## 19.1.1.10. Pulizia di rivestimenti in tessuto e rivestimento del padiglione

Per la pulizia del materiale in tessuto e del tessuto nabuk si raccomanda di usare un detergente per tessuti. Pulire all'occorrenza e trattare subito le macchie.

 **Importante**

Non raschiare né strofinare mai sulle macchie in quanto ciò potrebbe rovinare il rivestimento.

 **Importante**

Non utilizzare mai smacchiatori o solventi forti; questi prodotti possono danneggiare il rivestimento.

## Pulizia dei rivestimenti in tessuto

1. Iniziare passando l'aspirapolvere sul rivestimento.
2. Attenersi alle indicazioni per l'uso del detergente.
3. Per il lavaggio del tessuto si raccomanda la lavatrice per rivestimenti con aspirazione del liquido di lavaggio e successivo risciacquo.

 **Importante**

Alcuni indumenti colorati (come jeans e capi in pelle scamosciata) possono macchiare il rivestimento in tessuto. Può essere difficile rimuovere le macchie resistenti, ad esempio quelle d'olio.

 **Importante**

Pulire sempre l'intero rivestimento, anche quando esso ha solo poche macchie. Ciò per evitare la formazione di macchie d'acqua permanenti a forma di cerchio.

 **Nota**

Non rimuovere i rivestimenti per la pulizia.

## Pulizia del padiglione

1. Pulire delicatamente il padiglione con una spazzola morbida.
2. Attenersi alle indicazioni per l'uso del detergente.
3. Ripassare quindi il padiglione con un panno morbido che non lascia filacce.

 **Importante**

Una pulizia incauta può provocare danni al padiglione.

## 19.1.2. Pulizia degli esterni

---

### 19.1.2.1. Pulizia delle luci esterne

Le luci sporche hanno una funzionalità ridotta. Pulirli regolarmente, ad esempio durante il rifornimento di carburante.

Lavare le luci esterne, come proiettori e gruppi ottici posteriori, con una spugna morbida e priva di sporczia insieme a sapone delicato e acqua tiepida.

È normale che si formi temporaneamente condensa sul lato interno dei vetri in occasione dei lavaggi. Tutte le luci esterne sono progettate per neutralizzare questo fenomeno. Normalmente, la ventilazione interna al fanale elimina la condensa dopo un po' che la luce è rimasta accesa.

 **Importante**

Non usare solventi o prodotti chimici aggressivi per la pulizia delle luci. Questi prodotti, per es. quelli contenenti alcol, possono ingenerare incrinature nel vetro.

 **Importante**

Non strofinare con una spugna o straccio asciutti in quanto sussiste il rischio di generare scariche elettriche che danneggiano i componenti nella luce.

### 19.1.2.2. Pulizia delle spazzole tergicristallo

Lavare l'automobile non appena si sporca. Più tempo l'automobile rimane sporca, più sarà difficile pulirla e maggiore sarà il rischio di danni alla vernice. Recarsi in una stazione di lavaggio dotata di separatore olio. Utilizzare shampoo per auto raccomandato dalla Volvo.

Residui di asfalto, polvere e sale sulla spazzola tergicristallo nonché insetti, ghiaccio e altri residui sul parabrezza riducono la durata della spazzola.

Per la pulizia, portare le spazzole tergicristallo in posizione di assistenza.

 **Nota**

Lavare regolarmente le spazzole tergicristallo e il parabrezza con acqua saponata tiepida o shampoo per auto. Non utilizzare solventi forti.



### 19.1.2.3. Vernice dell'automobile

La vernice è costituita da più strati e rappresenta una parte importante della protezione anticorrosione dell'automobile, quindi deve essere controllata regolarmente.

I danni più ricorrenti alla vernice sono scheggiature, graffi e segni, ad esempio su bordi di parafanghi, portiere e paraurti. Per evitare la formazione di ruggine, riparare immediatamente eventuali danni alla vernice.

### 19.1.2.4. Codici colore

L'etichetta per il codice colore è ubicata sul montante della portiera destra dell'auto fra portiera anteriore e posteriore e diventa visibile aprendo la portiera posteriore destra.

#### Codice colore

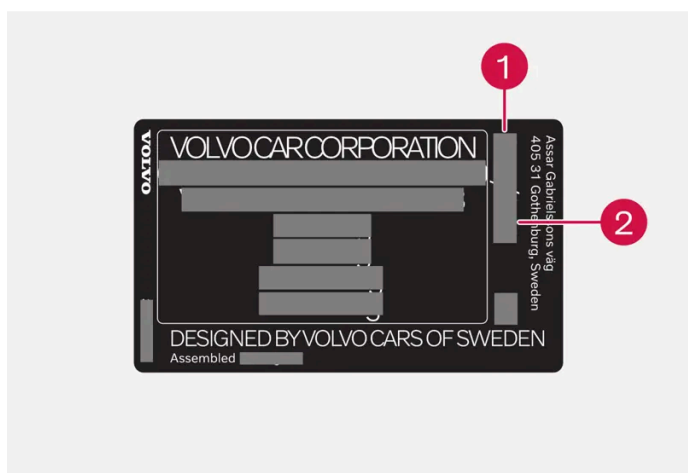

- 1 Codice colore degli esterni
- 2 Eventuale codice colore secondario degli esterni

### 19.1.2.5. Ritocco di piccoli danni alla vernice

La vernice riveste un ruolo importante nella protezione dalla ruggine dell'automobile e deve essere controllata regolarmente. I danni più ricorrenti alla vernice sono scheggiature, graffi e segni, ad esempio su bordi di parafanghi, portiere e paraurti.

Per evitare la formazione di ruggine, riparare immediatamente eventuali danni alla vernice.

#### **i** Nota

La vernice da riparare deve essere pulita e asciutta. La temperatura dovrebbe essere di almeno 15 °C (59 °F).

## Materiale occorrente

- Primer – per paraurti rivestiti in plastica ecc. è disponibile uno speciale primer di adesione in bomboletta spray.
- vernice base e vernice trasparente - sono disponibili in bomboletta spray o penne di ritocco/stick <sup>[1]</sup>.
- Nastro adesivo protettivo.
- Tela smeriglio fine.

## Applicare vernice di ritocco sulla superficie danneggiata

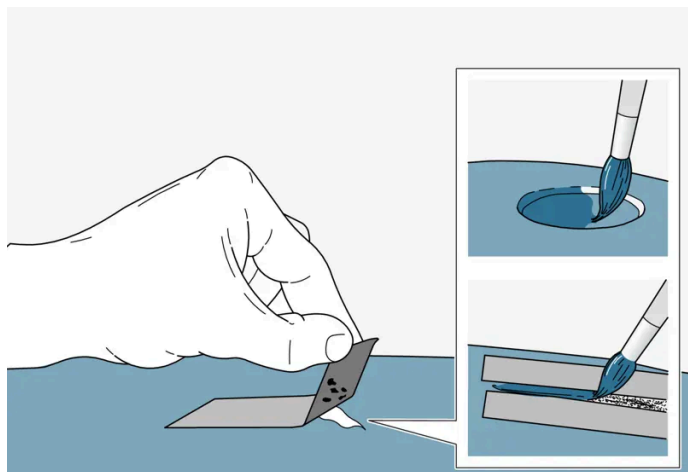

Se il danno non è penetrato fino al metallo, dopo aver pulito la superficie si può applicare direttamente la vernice di ritocco.

- 1 Fissare un pezzo di nastro per carrozzai sulla superficie danneggiata. Rimuovere quindi il nastro in modo che gli eventuali residui di vernice si stacchino.

Se il danno ha raggiunto la superficie metallica (lamiera), è consigliabile applicare un primer. Se il danno interessa una superficie plastica, per risultati ottimali si consiglia l'utilizzo di uno speciale primer di adesione. Applicare utilizzando il tappo della bomboletta spray, quindi stendere un velo sottile.

- 2 Se del caso (per es. in presenza di bordi irregolari), prima della verniciatura può essere fatta una leggera levigatura localizzata con tela smeriglio molto fine. Pulire accuratamente la superficie (rimuovendo grassi e sali) e lasciarla asciugare.
- 3 Mescolare bene il primer e applicarlo con un pennello fine, un bastoncino o simile. Concludere l'operazione applicando la vernice base e la vernice trasparente, quando il primer si è asciugato.

In caso di graffi, procedere come indicato sopra, applicando il nastro protettivo lungo il contorno della parte danneggiata per proteggere la vernice che è rimasta intatta.

Penne di ritocco/stick e bombolette spray per la riparazione dei danni alla vernice sono disponibili presso i concessionari Volvo.

### Nota

Se la scheggiatura non ha raggiunto la lamiera e rimane uno strato di vernice intatto, si possono applicare la vernice base e la vernice trasparente direttamente dopo aver pulito la superficie.

[1] Seguire le istruzioni allegate alla confezione della penna di ritocco/stick.

---

## 19.1.2.6. Pulizia degli esterni

Lavare l'automobile non appena si sporca. Lo sporco va via più facilmente quando non ha avuto il tempo di incrostarsi. Il rischio di procurare graffi è minore, e l'auto viene mantenuta in buono stato. Lavare l'auto su un piano di lavaggio con separatore d'olio e utilizzare shampoo per auto. Utilizzare detergenti e prodotti per la cura delle auto raccomandati dalla Volvo.

### Cose importanti da considerare in vista del lavaggio dell'auto

- Evitare di lavare l'auto alla luce solare diretta<sup>[1]</sup>. Ciò può comportare che il detergente o la cera si secchino e abbiano un effetto abrasivo.
- Rimuovere guano, linfa e resina dalla vernice il prima possibile. Queste macchie possono contenere sostanze che danneggiano e scolorano la vernice rapidamente. Utilizzare ad esempio carta assorbente morbida o una spugna abbondantemente inumidita. Per eliminare eventuali decolorazioni si raccomanda di rivolgersi a un riparatore autorizzato Volvo.
- Dopo il lavaggio dell'auto possono rimanere residui di catrame dall'asfalto. Utilizzare prodotti di rimozione del catrame raccomandati da Volvo per eliminare questi residui.

[1] Non vale per il lavaggio in un autolavaggio automatico.

---

## 19.1.2.7. Antiruggine

L'automobile è dotata di protezione anticorrosione.

Per la carrozzeria, la protezione anticorrosione è rappresentata da rivestimenti protettivi metallici per la lamiera, un processo di verniciatura di alta qualità, giunti fra le lamiere ridotti al minimo e con trattamento anticorrosione, componenti in plastica schermanti, protezioni antiusura e liquido anticorrosione integrativo nei punti esposti. Nel telaio, i particolari esposti delle sospensioni sono realizzati in fusione di alluminio resistente alla corrosione.

### Controllo e manutenzione

In genere non occorre sottoporre a manutenzione la protezione anticorrosione, ma tenendo pulita l'automobile si contribuisce a ridurre il rischio di corrosione. Non utilizzare detergenti alcalini o acidi forti sui particolari decorativi lucidi. Eventuali scheggiature devono essere rettificate non appena sono scoperte.

---

## 19.1.2.8. Autolavaggio

Il contenuto di questo manuale rappresenta lo stato del manuale d'uso al momento della stampa e potrebbe non essere completamente valido in futuro. Per ulteriori informazioni, consulta la prima pagina per la nota completa di esclusione di responsabilità.

È importante approntare l'auto in vista di un lavaggio in autolavaggio. Seguire scrupolosamente le istruzioni su come gestire l'auto prima e dopo il lavaggio.



L'autolavaggio può essere un modo rapido e semplice per lavare l'auto, tuttavia l'autolavaggio non raggiunge tutti i punti dell'auto che richiedono pulizia regolare. Volvo raccomanda di integrare l'autolavaggio con il lavaggio manuale.

 **Nota**

Evitare di lavare un'auto nuova di fabbrica in autolavaggio nei primi mesi di possesso. La vernice avrà così il tempo necessario per indurirsi completamente.

### Preparativi prima del lavaggio

Negli autolavaggi dove l'auto viene tirata attraverso l'impianto di lavaggio, è importante disattivare le funzioni che impediscono all'auto di rotolare liberamente.

- Assicurare o smontare dettagli esterni sporgenti come luci ausiliarie post-montate o antenne.
- Disattivare la funzione automatica del sensore pioggia. I tergilavaggio devono rimanere disattivati per tutto il processo di lavaggio per evitare che possano danneggiarsi.
- Disattivare la funzione del freno automatico ad automobile ferma con il pulsante  nel tunnel.
- Selezionare la videata della telecamera di parcheggio  sul display centrale e disattivare i sensori di ausilio al parcheggio e il freno automatico in retromarcia. Possono riattivarsi in caso di riavviamento dell'auto e se così vanno disattivate di nuovo.

### Durante il lavaggio

 **Importante**

Tenere chiusi finestrini, portiere, tettuccio panoramico\* e portellone per l'intera procedura di lavaggio.

Se l'auto è dotata di bloccaggio e sbloccaggio senza chiave\*:

Prendere la chiave e conservarla in vista nella parte anteriore dell'auto durante il lavaggio. In questo modo viene ridotto il rischio di apertura del portellone tramite pressione involontaria del relativo pulsante o di rilevamento della chiave fuori dalla vettura.

Mantenere allacciata la cintura di sicurezza per tutto il processo di lavaggio.

- 1 Entrare nell'autolavaggio e fermarsi nel punto indicato.
- 2 Selezionare la posizione N.

 **Nota**

Il freno di stazionamento può essere applicato in automatico quando la cintura di sicurezza viene slacciata. Il freno di stazionamento è ancora attivo se il corrispondente simbolo è acceso dopo che è stata impostata la posizione del cambio N. Premere contemporaneamente il pedale del freno e il comando del freno di stazionamento per disattivare il freno di stazionamento prima di entrare nell'autolavaggio.

- 3 Impostare l'auto in modalità di accensione 0 tenendo girato per alcuni secondi in senso orario l'interruttore di avviamento nel tunnel.
  - > Il motore si spegne e l'auto può rotolare liberamente.
- 4 L'auto viene sottoposta al lavaggio automatico.
  - > Non dimenticare di ripristinare le impostazioni modificate in vista del lavaggio.

#### Dopo il lavaggio

Premere leggermente e brevemente sul pedale del freno durante la guida dopo che le pastiglie sono state esposte a umidità. In questo modo i freni si riscaldano per attrito e si asciugano più rapidamente, riducendo il rischio di corrosione.

#### **Attenzione**

Dopo un lavaggio, eseguire una prova di frenata sia con i freni di servizio che con il freno di stazionamento per verificarne l'efficacia.

\* Optional/accessorio.

---

## 19.1.2.9. Pulizia dei componenti esterni in plastica, gomma e decorativi

Lavare l'automobile non appena si sporca. Più tempo l'automobile rimane sporca, più sarà difficile pulirla e maggiore sarà il rischio di danni alla vernice. Utilizzare shampoo per auto raccomandato dalla Volvo.

Per la pulizia e la cura dei componenti in plastica, gomma e decorativi verniciati, ad esempio i profili lucidi, si raccomanda un detergente speciale, disponibile presso i concessionari Volvo. Se si utilizzano detergenti speciali, attenersi sempre alle istruzioni per l'uso.

Non lavare mai l'automobile con detergenti con pH inferiore a 3,5 o superiore a 11,5 in quanto potrebbero decolorare i componenti in alluminio anodizzato\*, vedere figura. Si sconsiglia di utilizzare prodotti lucidanti abrasivi, vedere figura.



Componenti da lavare con un detergente con pH compreso fra 3,5 e 11,5.

**! Importante**

Non applicare la cera né lucidare le parti in plastica e gomma.

Se si applicano sgrassanti su plastica e gomma, strofinare solo leggermente e all'occorrenza. Utilizzare una spugna morbida.

La lucidatura dei profili lucidi può usurare o danneggiare lo strato superficiale.

Non utilizzare prodotti lucidanti abrasivi.

**! Importante**

Non lavare mai l'automobile con detergenti con pH inferiore a 3,5 o superiore a 11,5 in quanto potrebbero decolorare i componenti in alluminio anodizzato, ad esempio il portapacchi sul tetto e le cornici dei finestrini.

Non utilizzare mai un lucidante per metalli su componenti in alluminio anodizzati, in quanto potrebbe decolorare e danneggiare il trattamento in superficie.

\* Optional/accessorio.

---

## 19.1.2.10. Pulizia dei cerchioni

Lavare l'automobile non appena si sporca. Più tempo l'automobile rimane sporca, più sarà difficile pulirla e maggiore sarà il rischio di danni alla vernice. Effettuare la pulizia su un piano di lavaggio con separatore d'olio. Utilizzare shampoo per auto raccomandato dalla Volvo.

Utilizzare i detergenti per cerchioni raccomandati da Volvo.

Gli smacchiatori forti possono danneggiare la superficie e macchiare i cerchioni in alluminio cromati.

**Il contenuto di questo manuale rappresenta lo stato del manuale d'uso al momento della stampa e potrebbe non essere completamente valido in futuro. Per ulteriori informazioni, consulta la prima pagina per la nota completa di esclusione di responsabilità.**

## 19.1.2.11. Lavaggio a mano

Lavare l'automobile non appena si sporca. Lo sporco va via più facilmente quando non ha avuto il tempo di incrostarsi. Il rischio di procurare graffi è minore, e l'auto viene mantenuta in buono stato. Lavare l'auto su un piano di lavaggio con separatore d'olio e utilizzare shampoo per auto. Utilizzare detergenti e prodotti per la cura delle auto raccomandati dalla Volvo.

### Cose importanti da considerare in vista del lavaggio manuale dell'auto

- Pulire a getto d'acqua il sottoscocca, incluso vani passaruota e paraurti.
- Lavare tutta l'automobile eliminando completamente la sporcizia al fine di prevenire la formazione di graffi dovuti al lavaggio. Non dirigere il getto d'acqua sulle serrature.
- All'occorrenza, utilizzare uno sgrassante a freddo sulle superfici molto sporche. Notare che, in tal caso, le superfici non devono essere state riscaldate dal sole.
- Lavare con una spugna, shampoo per auto e abbondante acqua tiepida. Accertarsi che la spugna non sia sporca. Eventuale sporcizia sulla spugna può graffiare l'automobile durante il lavaggio.
- Lavare le spazzole dei tergicristalli con acqua saponata tiepida o shampoo per auto.
- Asciugare l'automobile con una pelle di daino morbida e pulita o con una spatola asciugavetri. Evitando di lasciare asciugare le gocce d'acqua sotto una forte luce solare si riduce il rischio di formazione di aloni difficili da rimuovere.

#### **Attenzione**

Per il lavaggio del motore, rivolgersi sempre a un riparatore. Se il motore è caldo sussiste il rischio di incendio.

#### **Importante**

I fari sporchi hanno una funzionalità ridotta. Pulirli regolarmente, ad esempio durante il rifornimento di carburante.

Non utilizzare detergenti altamente corrosivi. Utilizzare esclusivamente acqua e una spugna non abrasiva. Per maggiori informazioni, vedere la sezione separata.

#### **Nota**

All'interno del vetro delle luci esterne come fari e luci posteriori può talvolta formarsi condensa. Il fenomeno è normale, tutte le luci esterne sono in grado di eliminare la condensa dopo essere state accese per un certo periodo.

#### **Importante**

- Ricordare di chiudere il tettuccio panoramico\* e l'aletta parasole prima di lavare l'automobile.
- Non usare mai lucidanti con proprietà abrasive sul tetto panoramico.
- Non usare mai cera sulle modanature di gomma intorno al tetto panoramico.

 **Importante**

Ricordare di rimuovere lo sporco dai fori di drenaggio nelle portiere, nelle soglie e nel tettuccio panoramico dopo il lavaggio dell'auto.

\* Optional/accessorio.

---

## 19.1.2.12. Lancia ad alta pressione

Lavare l'automobile non appena si sporca. Più tempo l'automobile rimane sporca, più sarà difficile pulirla e maggiore sarà il rischio di danni alla vernice. Recarsi in una stazione di lavaggio dotata di separatore olio. Utilizzare shampoo per auto raccomandato dalla Volvo.

Quando si utilizza una lancia ad alta pressione, eseguire delle passate mantenendo una distanza di almeno 30 cm (13") fra l'ugello e le superfici dell'automobile. Non spruzzare direttamente nelle serrature e nemmeno all'interno dello sportello del serbatoio e dello sportello di ricarica.

 **Importante**

Non spruzzare acqua più calda di 60 °C sulle luci esterne come proiettori e gruppi ottici posteriori. Per maggiori informazioni, vedere la sezione separata.

---

## 19.1.2.13. Lucidatura e applicazione di cera

Lucidare e applicare la cera all'automobile quando la vernice appare spenta o per proteggere la vernice. Non occorre lucidare l'automobile nel primo anno dopo l'acquisto. Tuttavia è possibile applicare la cera anche in questo periodo di tempo. Non applicare prodotti lucidanti o cere sull'automobile alla luce solare diretta. La superficie da lucidare deve avere una temperatura max di 45°C (113°F).

- Lavare e asciugare l'automobile con molta cura prima di lucidarla o applicare la cera. Asportare le macchie di asfalto e bitume con l'apposito smacchiatore o con acquaragia. Le macchie più resistenti possono essere rimosse con l'apposita pasta abrasiva fine (smacchiante) per vernici. Utilizzare i detergenti raccomandati da Volvo.
- Applicare prima il lucido, quindi una cera liquida oppure solida. Seguire con cura le istruzioni riportate sulla confezione. Molti prodotti contengono sia il lucido che la cera.

 **Importante**

Non lucidare né incerare mai i particolari esterni dell'automobile opachi in origine. Si può rovinare l'effetto opaco, trasformando la superficie in lucida in modo permanente.



 **Importante**

Non applicare la cera né lucidare le parti in plastica e gomma.

Se si applicano sgrassanti su plastica e gomma, strofinare solo leggermente e all'occorrenza. Utilizzare una spugna morbida.

La lucidatura dei profili lucidi può usurare o danneggiare lo strato superficiale.

Non utilizzare prodotti lucidanti abrasivi.

 **Importante**

Utilizzare i detergenti raccomandati da Volvo. Altri trattamenti per conservare, isolare, proteggere o rendere più brillante la vernice e simili possono danneggiare la vernice. La garanzia Volvo non copre eventuali danni alla vernice dovuti a tali trattamenti.

---

## 19.2. Spazzole tergicristallo e liquido lavacristalli

---

### 19.2.1. Spazzole dei tergicristalli e liquido lavacristalli

I tergiferi e il liquido lavafari consentono di migliorare la visibilità e il fascio di luce dei fari.

Gli ugelli lavacristalli si riscaldano\* automaticamente in climi rigidi per evitare che il liquido lavacristalli congeli.

Il display del conducente segnala che è necessario effettuare il rabbocco quando rimane circa 1 litro (1 qt) di liquido lavacristalli.

\* Optional/accessorio.

---

### 19.2.2. Impostare le spazzole tergicristallo in posizione di assistenza

Talvolta è necessario portare le spazzole tergicristallo del parabrezza in posizione di assistenza (posizione verticale), ad esempio in sede di sostituzione.



Spazzole tergicristallo in posizione di assistenza.

Per la sostituzione, il lavaggio o il sollevamento (ad esempio quando si rimuove il ghiaccio dal parabrezza), le spazzole tergicristallo devono trovarsi in posizione di assistenza.

 **Importante**

Prima di riportare i tergicristalli in posizione di assistenza accertarsi che le spazzole non siano bloccate dal ghiaccio.

## Attivazione/disattivazione della posizione di assistenza

È possibile attivare/disattivare la posizione di assistenza ad automobile ferma con i tergicristalli disinseriti. La posizione di assistenza si attiva/disattiva dal display centrale:

- 1 Premere  sul display centrale.
- 2 Premere poi **Comandi** e attivare/disattivare la posizione di assistenza delle spazzole tergicristalli.

Le spazzole tergicristallo escono dalla posizione di assistenza anche nei seguenti casi:

- Si attiva la pulizia del parabrezza.
- Si attiva il lavaggio del parabrezza.
- Si attiva il sensore pioggia.
- L'automobile si mette in marcia.

**! Importante**

Se i bracci dei tergicristalli in posizione di assistenza sono stati sollevati dal parabrezza, devono essere riportati a contatto con esso prima di attivare il lavaggio, la pulizia o il sensore pioggia nonché prima di mettersi in marcia. In questo modo si evitano graffi alla vernice del cofano.

## 19.2.3. Riempimento del liquido lavacrystalli

Il liquido lavacrystalli si utilizza per pulire fari, parabrezza e lunotto. A temperature inferiori al punto di congelamento, deve essere usato liquido lavavetri con protezione antigelo.

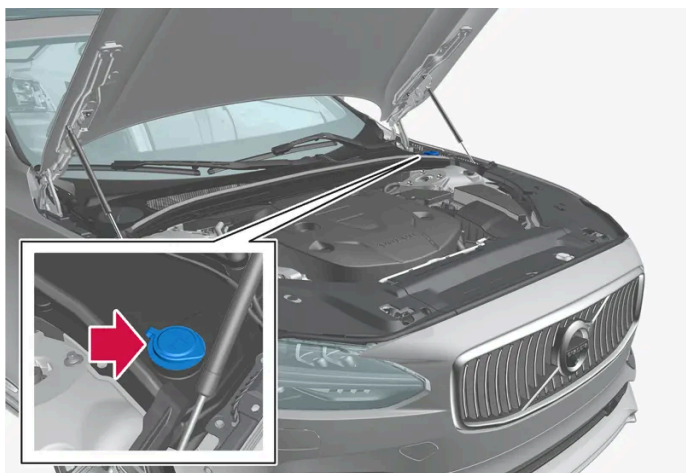

**i Nota**

Quando rimane circa 1 litro (1 qt) di liquido lavacrystalli nel serbatoio, il display del conducente visualizza il messaggio **Rabbocca liquido lavavetri livello basso** e il simbolo .

Il messaggio **Rabbocca liquido lavavetri livello basso** insieme al simbolo  visualizzati sul display del conducente segnalano che è tempo di rabboccare il liquido lavacrystalli.

**1** Aprire il cofano con la maniglia nell'abitacolo e poi con la maniglia sotto il bordo anteriore del cofano.

**2** Aprire il tappo del serbatoio liquido lavacrystalli.

Il liquido lavacrystalli si rabbocca nel serbatoio con il tappo blu. Il serbatoio è usato per il lavap parabrezza, il lavalunotto e il lavafari\*.

**3** Fare il pieno di liquido lavacrystalli.

**4** Chiudere il tappo del serbatoio liquido lavacrystalli e chiudere il cofano.

**Tipo prescritto:** Liquido lavacrystalli raccomandato da Volvo – con antigelo per climi freddi e temperature inferiori al punto di congelamento.

**! Importante**

Utilizzare il liquido lavacrystalli originale Volvo, o un prodotto equivalente con pH raccomandato compreso fra 6 e 8, nella soluzione d'uso (ad esempio 1:1 con acqua neutra).

**! Importante**

Utilizzare liquido lavacrystalli con antigelo quando la temperatura è inferiore al punto di congelamento in modo che il liquido non geli nella pompa, nel serbatoio e nei flessibili.

**Quantità:**

- Automobili **con** tergifari: 5,5 litri (5.8 qts).
- Automobili **senza** tergifari: 3,5 litri (3.7 qts).

\* Optional/accessorio.

## 19.2.4. Sostituzione delle spazzole tergicristallo del lunotto

Le spazzole tergicristallo rimuovono l'acqua da parabrezza e lunotto. Insieme al liquido lavacrystalli, consentono di pulire i cristalli e assicurano una buona visibilità durante la guida. Le spazzole tergicristallo di parabrezza e lunotto possono essere sostituite.

### Sostituzione delle spazzole tergicristallo del lunotto



Allontanare il braccio dei tergicristalli dal cristallo e spostare la parte inferiore della spazzola verso destra.

1 

Afferrare il braccio dei tergicristalli al centro e sollevarlo dal cristallo fino alla posizione di arresto.

 **Nota**

A metà dell'angolo di apertura c'è una posizione di arresto che può essere percepita come una resistenza al movimento. Questo arresto impedisce al braccio di ricadere giù sul lunotto. Tirare il braccio del tergilunotto oltre il fermo per sostituire le spazzole.

2 

Afferrare la parte inferiore della spazzola e spostarla verso destra finché non si stacca dal braccio.

3 Premere e fissare la nuova spazzola tergicristallo: deve essere prodotto un clic. Controllare che sia fissata correttamente.

4 Abbassare il braccio del tergilunotto.

 **Importante**

Controllare regolarmente le spazzole. La mancata manutenzione riduce la durata delle spazzole.

---

## 19.2.5. Sostituzione delle spazzole tergicristallo del parabrezza

Le spazzole tergicristallo rimuovono l'acqua da parabrezza e lunotto. Insieme al liquido lavacristalli, consentono di pulire i cristalli e assicurano una buona visibilità durante la guida. Le spazzole tergicristallo di parabrezza e lunotto possono essere sostituite.

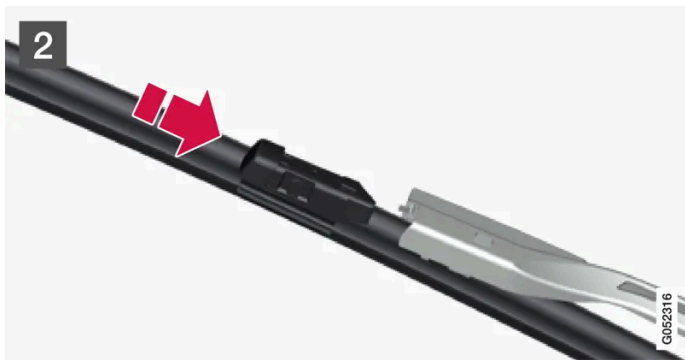
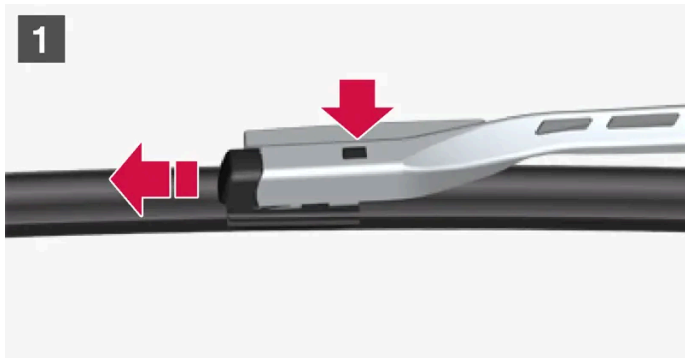

Impostare i tergicristalli in posizione di assistenza e sollevare i bracci dei tergicristalli. La posizione di assistenza si attiva e disattiva dal display centrale ad automobile ferma con i tergicristalli non attivati.

- 1** Premere il pulsante sull'attacco dei tergicristalli ed estrarre tirando in direzione parallela al braccio dei tergicristalli.
- 2** Inserire la nuova spazzola dei tergicristalli premendo finché non si sente un "clic".
- 3** Controllare che la spazzola sia fissata correttamente.
- 4** Riportare il braccio dei tergicristalli a contatto con il parabrezza.

**! Importante**

Se i bracci dei tergicristalli in posizione di assistenza sono stati sollevati dal parabrezza, devono essere riportati a contatto con esso prima di attivare il lavaggio, la pulizia o il sensore pioggia nonché prima di mettersi in marcia. In questo modo si prevengono graffi alla vernice del cofano.

## Le spazzole tergicristalli sono di lunghezza diversa

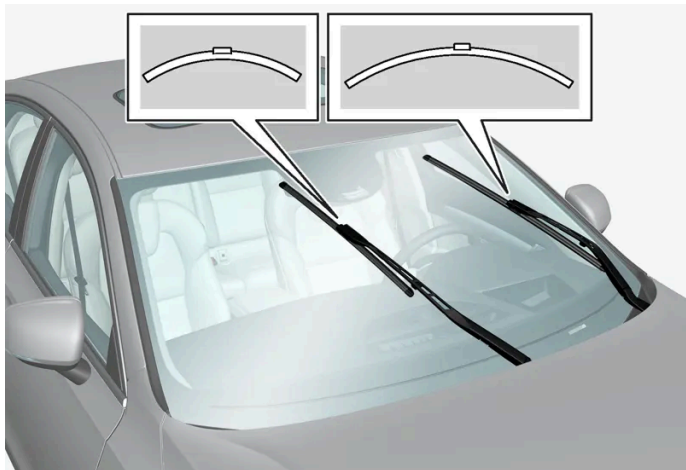

### **i** Nota

In sede di sostituzione delle spazzole tergicristallo, ricordare che sono di lunghezza diversa. La spazzola sul lato conducente è più lunga di quella sul lato passeggero.

## 19.3. Sostituzione delle lampadine

### 19.3.1. Sostituzione delle lampadine

Questa automobile è dotata solamente di lampade a LED<sup>[1]</sup> e pertanto è priva di lampadine sostituibili. In caso di guasti alle lampadine, rivolgersi a un riparatore<sup>[2]</sup>.

In genere, in caso di guasto a lampadine a LED<sup>[1]</sup> deve essere sostituito l'intero gruppo lampada.

### **i** Nota

Per informazioni sulle lampadine non citate nel manuale del proprietario, rivolgersi a un concessionario Volvo o a un riparatore autorizzato Volvo.

### **i** Nota

All'interno del vetro delle luci esterne come fari e luci posteriori può talvolta formarsi condensa. Il fenomeno è normale e tutte le luci esterne sono progettate per eliminare la condensa. La condensa viene normalmente espulsa dal fanale dopo che le luci sono rimaste accese per un po'.

<sup>[1]</sup> LED (Light Emitting Diode)

[2] Si raccomanda un riparatore autorizzato Volvo.

---

## 19.3.2. Controllare le luci del rimorchio\*

Quando si collega un rimorchio – controllare che le luci del rimorchio funzionino correttamente prima di mettersi in marcia.

### Controllo delle lampadine del rimorchio\*

#### Controllo automatico

Una volta effettuato il collegamento elettrico di un rimorchio è possibile controllare il funzionamento delle luci del rimorchio tramite una sequenza di attivazione automatica. La funzione assiste il conducente ad accertarsi che le lampadine del rimorchio siano funzionanti prima di mettersi in viaggio.

- 1 Quando si aggancia un rimorchio al gancio di traino, il display del conducente visualizza il messaggio **Contr. luci rimorchio Esegui un controllo?**
- 2 Confermare il messaggio premendo il pulsante **O** nei comandi destri al volante.
  - Inizia il controllo delle lampadine.
- 3 Scendere dall'automobile per controllare il funzionamento delle luci.
  - Tutte le lampadine del rimorchio iniziano a lampeggiare, quindi si accendono una alla volta.
- 4 Controllare visivamente che tutte le lampadine del rimorchio funzionino.
- 5 Dopo un certo tempo tutte le lampadine del rimorchio lampeggiano nuovamente.
  - Il controllo è concluso.

### Retronebbia sul rimorchio

Quando si collega un rimorchio, può succedere che il retronebbia dell'automobile non si accenda, poiché la funzione retronebbia viene trasferita al rimorchio. Pertanto, controllare che il rimorchio sia dotato di faro retronebbia funzionante, in modo da garantire la guida in sicurezza del convoglio.

### Simboli e messaggi sul display del conducente

Se una o più lampadine degli indicatori di direzione o delle luci di arresto del rimorchio sono difettose, il display del conducente visualizza un simbolo e un messaggio. Il conducente deve controllare manualmente le altre lampadine del rimorchio prima di mettersi in marcia.



Simbolo	Messaggio
	Guasto indicatore direzione destro rimorchio Guasto indicatore di direzione sinistro rimorchio
	Guasto luce arresto rimorchio

Se una lampadina degli indicatori di direzione del rimorchio dovesse guastarsi, il simbolo sul display del conducente per gli indicatori di direzione lampeggerà più rapidamente del normale.

\* Optional/accessorio.

## 19.4. Vano motore

### 19.4.1. Riempimento del liquido lavacrystalli

Il liquido lavacrystalli si utilizza per pulire fari, parabrezza e lunotto. A temperature inferiori al punto di congelamento, deve essere usato liquido lavavetri con protezione antigelo.

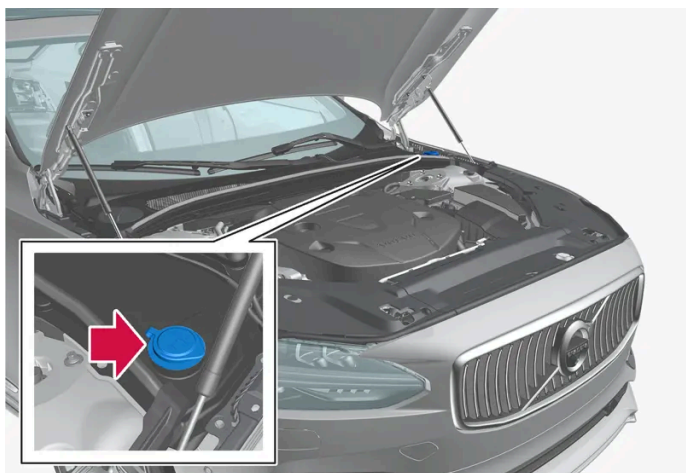

#### Nota

Quando rimane circa 1 litro (1 qt) di liquido lavacrystalli nel serbatoio, il display del conducente visualizza il messaggio **Rabbocca liquido lavavetri livello basso** e il simbolo .

Il messaggio **Rabbocca liquido lavavetri livello basso** insieme al simbolo  visualizzati sul display del conducente segnalano che è tempo di rabboccare il liquido lavacrystalli.

1 Aprire il cofano con la maniglia nell'abitacolo e poi con la maniglia sotto il bordo anteriore del cofano.

2 Aprire il tappo del serbatoio liquido lavacrystalli.

Il liquido lavacrystalli si rabbocca nel serbatoio con il tappo blu. Il serbatoio è usato per il lavaparabrezza, il lavalunotto e il lavafari\*.

3 Fare il pieno di liquido lavacrystalli.

4 Chiudere il tappo del serbatoio liquido lavacrystalli e chiudere il cofano.

**Tipo prescritto:** Liquido lavacrystalli raccomandato da Volvo – con antigelo per climi freddi e temperature inferiori al punto di congelamento.

 **Importante**

Utilizzare il liquido lavacrystalli originale Volvo, o un prodotto equivalente con pH raccomandato compreso fra 6 e 8, nella soluzione d'uso (ad esempio 1:1 con acqua neutra).

 **Importante**

Utilizzare liquido lavacrystalli con antigelo quando la temperatura è inferiore al punto di congelamento in modo che il liquido non geli nella pompa, nel serbatoio e nei flessibili.

**Quantità:**

- Automobili **con** tergifari: 5,5 litri (5.8 qts).
- Automobili **senza** tergifari: 3,5 litri (3.7 qts).

\* Optional/accessorio.

---

## 19.4.2. Specifiche per l'olio dei freni

L'olio dei freni è il mezzo in un impianto frenante idraulico usato per trasferire la pressione per esempio dal pedale freno mediante un cilindro freno principale che a sua volta agisce sulle pinze freno.

**Tipo prescritto:** Volvo Original o liquido equivalente che soddisfa una combinazione delle specifiche Dot 4, 5.1 e ISO 4925 classe 6.

 **Nota**

Si raccomanda di affidarsi a un riparatore autorizzato Volvo per la sostituzione o il rabbocco dell'olio dei freni.

### 19.4.3. Apertura e chiusura del cofano

Il cofano viene aperto mediante una maniglia nell'abitacolo ed una maniglia sotto il bordo anteriore del cofano. È importante seguire le istruzioni per la chiusura e verificare la corretta chiusura del cofano dopo che esso è stato aperto.

#### Aprire il cofano

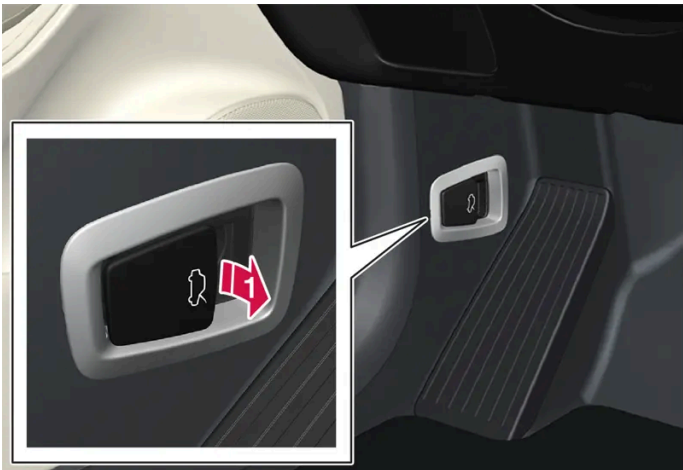

➡ Tirare la maniglia vicino ai pedali per disimpegnare il cofano dalla posizione completamente chiusa.



➡ Ruotare la maniglia sotto il cofano in senso antiorario per rilasciare il fermo e sollevare il cofano stesso.

#### Avvertimenti - cofano non chiuso



Una condizione di cofano aperto viene segnalata con un simbolo di avvertimento e grafica sul display del conducente e con un segnale acustico.

 **Nota**

Se l'auto indica che il cofano è aperto sebbene sia correttamente chiuso, aprire il cofano e seguire le istruzioni per richiuderlo. Fare visita a un riparatore se il problema persiste; si raccomanda di rivolgersi a un riparatore autorizzato Volvo.

## Chiudere il cofano

 **Attenzione**

Scongurare danni da schiacciamento accertandosi che la chiusura del cofano possa avvenire in sicurezza.

- 1 Abbassare il cofano fino a che raggiunga la serratura.
- 2 Spingere giù il cofano con entrambe le mani per completare la chiusura.
  - Il cofano deve bloccarsi su entrambi i lati producendo un rumore di scatto.
- 3 Controllare che il cofano si sia bloccato correttamente e senza gioco.

 **Attenzione**

Non guidare mai l'automobile a cofano aperto.

Dopo che il cofano è stato aperto, controllare attentamente che si sia chiuso correttamente.

Se l'auto avverte o indica che il cofano è aperto, oppure in presenza di altre indicazioni di cofano non completamente chiuso, fermarsi immediatamente e chiuderlo correttamente.

## 19.4.4. Panoramica del vano motore

Il vano motore ha diverse parti relative alla manutenzione.

Alcuni componenti dell'alimentazione elettrica dell'automobile sono situati sotto il cofano. Prestare attenzione e toccare solo i componenti interessati dalla normale manutenzione.

 **Attenzione**

I cavi arancioni possono essere movimentati solo da personale autorizzato.

 **Attenzione**

Numerosi componenti dell'automobile sono alimentati da un'alta tensione che può essere pericolosa in caso di interventi errati.

- Toccare i componenti solo quando indicato esplicitamente nel manuale del proprietario.
- Fare attenzione nel controllo/rifornimento dei liquidi nel vano motore.

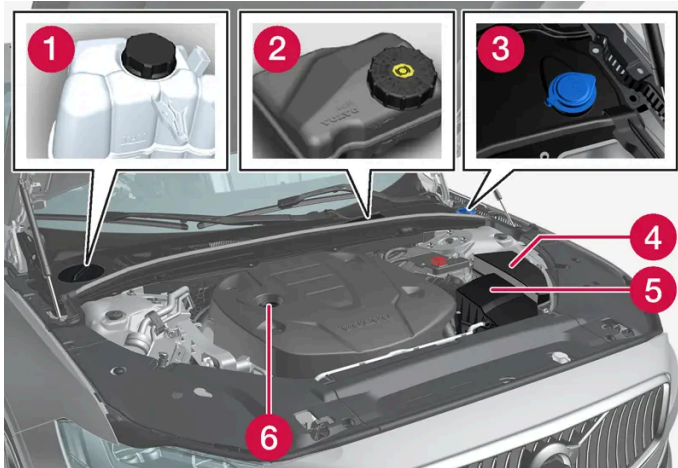

Il vano motore può differire leggermente in base al modello e al tipo di motore.

- 1 Serbatoio di espansione dell'impianto di raffreddamento
- 2 Serbatoio dell'olio dei freni (sul lato conducente)
- 3 Tubo di rabbocco del liquido lavacrystalli
- 4 Basetta
- 5 Filtro dell'aria
- 6 Tubo di rabbocco dell'olio motore

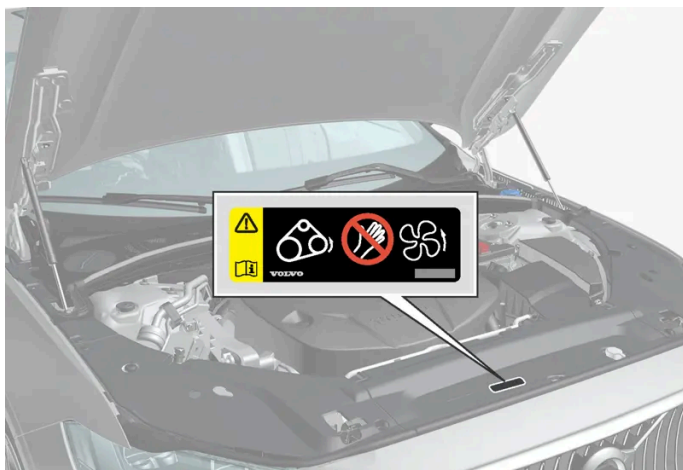

Posizione dell'etichetta di avvertimento per il vano motore. Il vano motore può differire in base al modello e al tipo di motore.

 **Nota**

Le etichette illustrate nel manuale del proprietario non sono riproduzioni esatte di quelle presenti sull'automobile. Scopo del libretto è illustrarne indicativamente l'aspetto e la posizione sull'automobile. Le informazioni specifiche per il proprio modello sono riportate nelle etichette sull'automobile.

 **Attenzione**

Ricordare che la ventola del radiatore (situata nella parte anteriore del vano motore, dietro il radiatore) può avviarsi in automatico o continuare a funzionare fino a circa 6 minuti dopo lo spegnimento del motore.

Per il lavaggio del motore, rivolgersi sempre a un riparatore. Si raccomanda un riparatore autorizzato Volvo. Se il motore è caldo sussiste il rischio di incendio.

 **Attenzione**

La tensione molto alta dell'impianto di accensione può comportare il pericolo di morte. Il quadro dell'automobile deve essere sempre portato in posizione 0 quando si effettuano interventi nel vano motore.

Non toccare le candele o la bobina di accensione se il quadro dell'automobile è in posizione II o il motore è caldo.

## 19.4.5. Liquido refrigerante

Il liquido di raffreddamento raffredda il motore a scoppio alla temperatura di esercizio corretta. Il calore eccedente può essere utilizzato per riscaldare l'abitacolo.

**Tipo prescritto:**

Liquido di raffreddamento premiscelato approvato da Volvo.

L'eventuale liquido concentrato deve essere miscelato al 50% con acqua pura. Il grado di purezza deve soddisfare i requisiti di Volvo. Per qualsiasi dubbio, rivolgersi a un concessionario Volvo.

Per evitare il degradamento della funzione del sistema di raffreddamento, che fra l'altro può comportare disturbi di funzionamento del motore, si raccomanda di utilizzare solo liquido refrigerante approvato da Volvo.

 **Attenzione**

Il liquido di raffreddamento è tossico per ingestione. Può causare danni ai reni e ad altri organi. Il prodotto contiene fra l'altro glicole etilenico, inibitore di corrosione e acqua.

## 19.4.6. Rabbocco del liquido di raffreddamento

Il contenuto di questo manuale rappresenta lo stato del manuale d'uso al momento della stampa e potrebbe non essere completamente valido in futuro. Per ulteriori informazioni, consulta la prima pagina per la nota completa di esclusione di responsabilità.

Per il rabbocco, osservare le istruzioni sulla confezione del liquido di raffreddamento. Non rabboccare mai soltanto con acqua. Il rischio di congelamento aumenta sia in caso di quantità insufficiente che eccessiva di liquido di raffreddamento.

Se ci sono segni di perdite dall'impianto di raffreddamento, evitare di avviare l'auto e trainarla per non rischiare danni al motore. Una perdita può essere indicata da presenza di liquido di raffreddamento sotto l'auto, evaporazione di liquido di raffreddamento o necessità di rabboccare più 2 litri (circa 2 qts) per ottenere il livello normale.

 **Attenzione**

Il liquido di raffreddamento può essere molto caldo quando il motore è stato in moto. Lasciare sempre che il liquido di raffreddamento si raffreddi prima di svitare il tappo di rifornimento.

In occasione del rifornimento, svitare con cautela il tappo per alleggerire lentamente l'eventuale sovrappressione.



Serbatoio di espansione dell'impianto di raffreddamento, automobile con guida a sinistra.

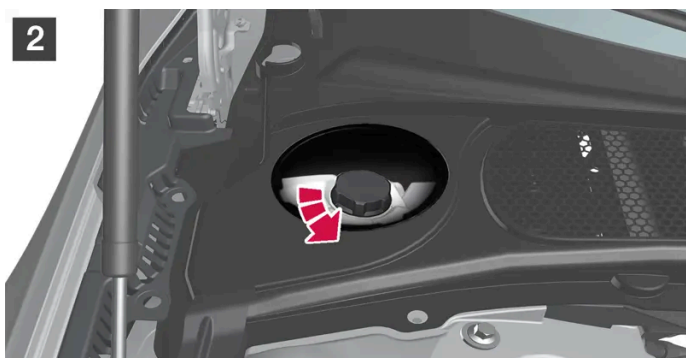
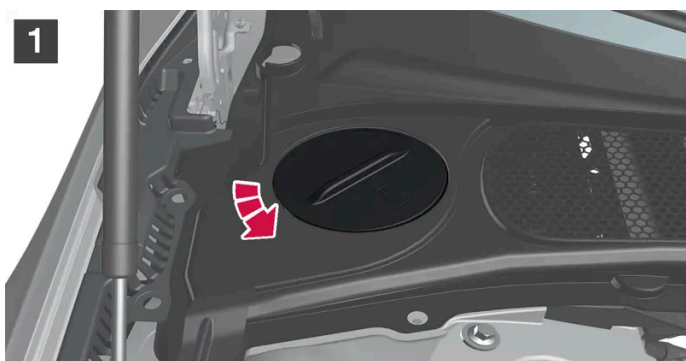

1 **1**

Svitare il coperchio nella copertura in plastica.

2 **2**

Svitare il coperchio del serbatoio di espansione e rabboccare il liquido refrigerante all'occorrenza. Il livello del liquido di raffreddamento non deve superare il segno giallo MAX all'interno del serbatoio di espansione.

Rimontare i componenti nell'ordine inverso.



Serbatoio di espansione dell'impianto di raffreddamento, automobile con guida a destra.

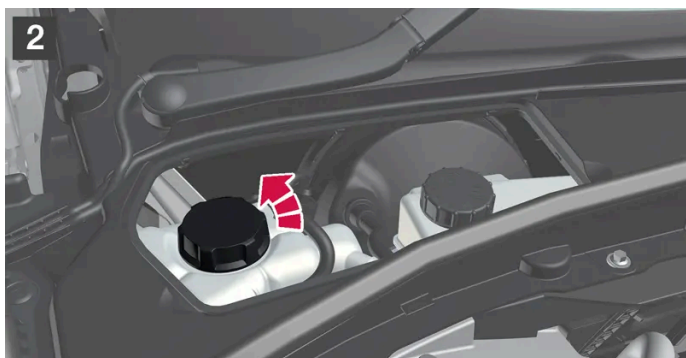

1 **1**

Il contenuto di questo manuale rappresenta lo stato del manuale d'uso al momento della stampa e potrebbe non essere completamente valido in futuro. Per ulteriori informazioni, consulta la prima pagina per la nota completa di esclusione di responsabilità.



Afferrare la maniglia dello sportello e sollevarlo/staccarlo dalla copertura in plastica.

## 2 2

Svitare il coperchio del serbatoio di espansione e rabboccare il liquido refrigerante all'occorrenza. Il livello del liquido di raffreddamento non deve superare il segno giallo MAX all'interno del serbatoio di espansione.

Rimontare i componenti nell'ordine inverso.

### ! Importante

- Il liquido di raffreddamento è nocivo in caso di ingestione e può danneggiare gli organi del corpo umano.
- Usare solo liquido refrigerante di qualità approvata da Volvo. Se si utilizza liquido concentrato, verificare che la miscela sia costituita per il 50% di liquido di raffreddamento e per il 50% di acqua di qualità approvata.
- L'acqua dura e l'acqua con concentrazioni elevate di cloro, cloruro e di altri sali o contaminanti possono causare corrosione nell'impianto di raffreddamento.
- Non miscelare liquidi di raffreddamento differenti.
- In caso di sostituzione di grandi componenti dell'impianto di raffreddamento bisognerà sostituire tutto il liquido di raffreddamento con liquido nuovo.
- Il motore può essere azionato solo con l'impianto di raffreddamento riempito al livello corretto. Un livello del liquido di raffreddamento troppo basso può comportare surriscaldamento con conseguenti danni al motore.

## 19.4.7. Olio motore

Usare solo olio motore della qualità raccomandata. Questo è uno dei requisiti per l'applicazione degli intervalli di assistenza raccomandati e della garanzia.

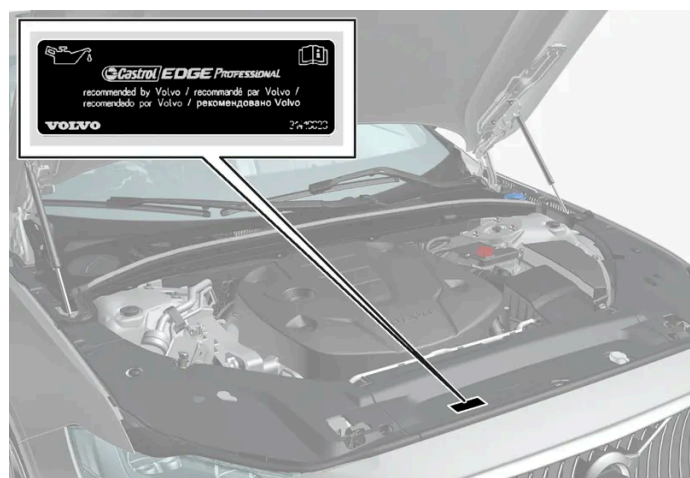

Posizione dell'etichetta di avvertimento per il vano motore. Il vano motore può differire leggermente in base al modello e al tipo di motore.

Volvo raccomanda:



Se l'olio motore non viene controllato regolarmente e il livello diventa troppo basso, sussiste il rischio di gravi danni al motore.

**i Nota**

Le etichette illustrate nel manuale del proprietario non sono riproduzioni esatte di quelle presenti sull'automobile. Scopo del libretto è illustrarne indicativamente l'aspetto e la posizione sull'automobile. Le informazioni specifiche per il proprio modello sono riportate nelle etichette sull'automobile.

**! Importante**



Per soddisfare i requisiti previsti per gli intervalli di assistenza del motore, tutti i motori sono rabboccati in fabbrica con uno speciale olio motore sintetico. Questo olio accuratamente selezionato garantisce ottime caratteristiche di durata, accensione, consumo di carburante ed ecologicità.

Gli intervalli di assistenza raccomandati sono validi solo se si utilizza un olio motore approvato. Utilizzare sempre un olio del tipo prescritto sia in sede di rabbocco che di sostituzione per non compromettere le caratteristiche di durata, accensione, consumo di carburante ed ecologicità dell'automobile.

L'utilizzo di olio motore di tipo e viscosità diversi da quelli prescritti può comportare danni ai componenti connessi al motore. Volvo declina ogni responsabilità di garanzia per questo tipo di danni.

Si raccomanda di affidare il cambio olio a un riparatore autorizzato Volvo.

## Simboli per basso livello dell'olio

Volvo usa vari sistemi per avvertire in merito a livello dell'olio e bassa pressione olio. Una condizione di bassa pressione olio viene indicata con il simbolo di avvertimento  sul display del conducente. Gli avvertimenti o le informazioni sul livello dell'olio possono essere indicate con il simbolo di avvertimento  sul display del conducente e con messaggi di testo. Per maggiori informazioni, rivolgersi a un concessionario Volvo.

Sostituire olio motore e filtro dell'olio agli intervalli indicati nel Libretto di Assistenza e Garanzia.

## 19.4.8. Controllo e rabbocco dell'olio motore

Il contenuto di questo manuale rappresenta lo stato del manuale d'uso al momento della stampa e potrebbe non essere completamente valido in futuro. Per ulteriori informazioni, consulta la prima pagina per la nota completa di esclusione di responsabilità.

Il livello dell'olio è rilevato con un sensore elettronico di livello dell'olio.

## Visualizzazione del livello dell'olio sul display centrale

Il livello dell'olio può essere visualizzato sul display centrale quando l'auto è avviata. Deve essere controllato regolarmente.

- 1 Premere  sul display centrale.
  - 2 Selezionare **Stato vettura**.
- Possono essere visualizzati vari tipi di informazioni, incluso il livello dell'olio.

### Nota

Il sistema non rileva immediatamente le variazioni di livello in caso di rabbocco o scarico dell'olio. L'automobile deve aver percorso circa 30 km (ca 20 miles) ed essere rimasta ferma per almeno 5 minuti a motore spento e in piano affinché il livello dell'olio visualizzato sia corretto.

### Nota

Se non sono soddisfatte le condizioni per la misurazione del livello dell'olio (tempo dallo spegnimento del motore, inclinazione dell'automobile, temperatura esterna ecc.), viene visualizzato il messaggio **Nessun valore disponibile** sul display centrale. Questo **non** indica la presenza di anomalie nei sistemi dell'automobile.

### Importante

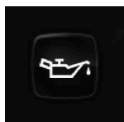

Se viene visualizzato questo simbolo, la pressione dell'olio potrebbe essere insufficiente. Fermarsi non appena possibile e chiamare un carro attrezzi per trainare l'automobile. Si raccomanda un riparatore autorizzato Volvo.

## Rabbocco dell'olio motore



Tubo di rabbocco<sup>[1]</sup>,<sup>[2]</sup>

In certi casi può essere necessario rabboccare l'olio nell'intervallo fra i tagliandi. Non occorre rabboccare l'olio motore finché non viene visualizzato il relativo messaggio sul display del conducente.

 **Attenzione**

In caso di visualizzazione del messaggio **Richiesta assistenza livello olio motore**, il livello dell'olio può essere troppo alto. Recarsi da un riparatore – si raccomanda un riparatore autorizzato Volvo.

 **Attenzione**

Fare attenzione affinché il vano motore non sia imbrattato d'olio. Altrimenti si rischiano incendi qualora l'olio entri in contatto con parti calde.

 **Importante**

Se appare un messaggio che invita a riempire l'olio motore, riempire solo con la quantità indicata. Un livello troppo alto può causare disturbi di funzionamento.

<sup>[1]</sup> I motori con sensore elettronico di livello dell'olio sono sprovvisti dell'asta di livello.

<sup>[2]</sup> Il vano motore può differire in base al modello e al tipo di motore.

## 19.4.9. Specifiche per l'olio motore

Il tipo e la quantità di olio motore per le rispettive motorizzazioni possono essere letti nella tabella.

Volvo raccomanda:



Motore	Codice motore <sup>[1]</sup>	Capacità, incl. filtro dell'olio (Litri, circa)	Qualità dell'olio
T6 AWD	B4204T52	5,6	Castrol Edge Professional V 0W-20 o VCC RBS0-2AE 0W-20
T8 AWD	B4204T56	5,6	
T8 AWD	B4204T57	5,6	

<sup>[1]</sup> Il codice motore, il numero componente e di produzione sono riportati sul motore.

---

## 19.4.10. Fusibili nel vano motore

I fusibili nel vano motore proteggono fra l'altro funzioni correlate a motore e impianto frenante.

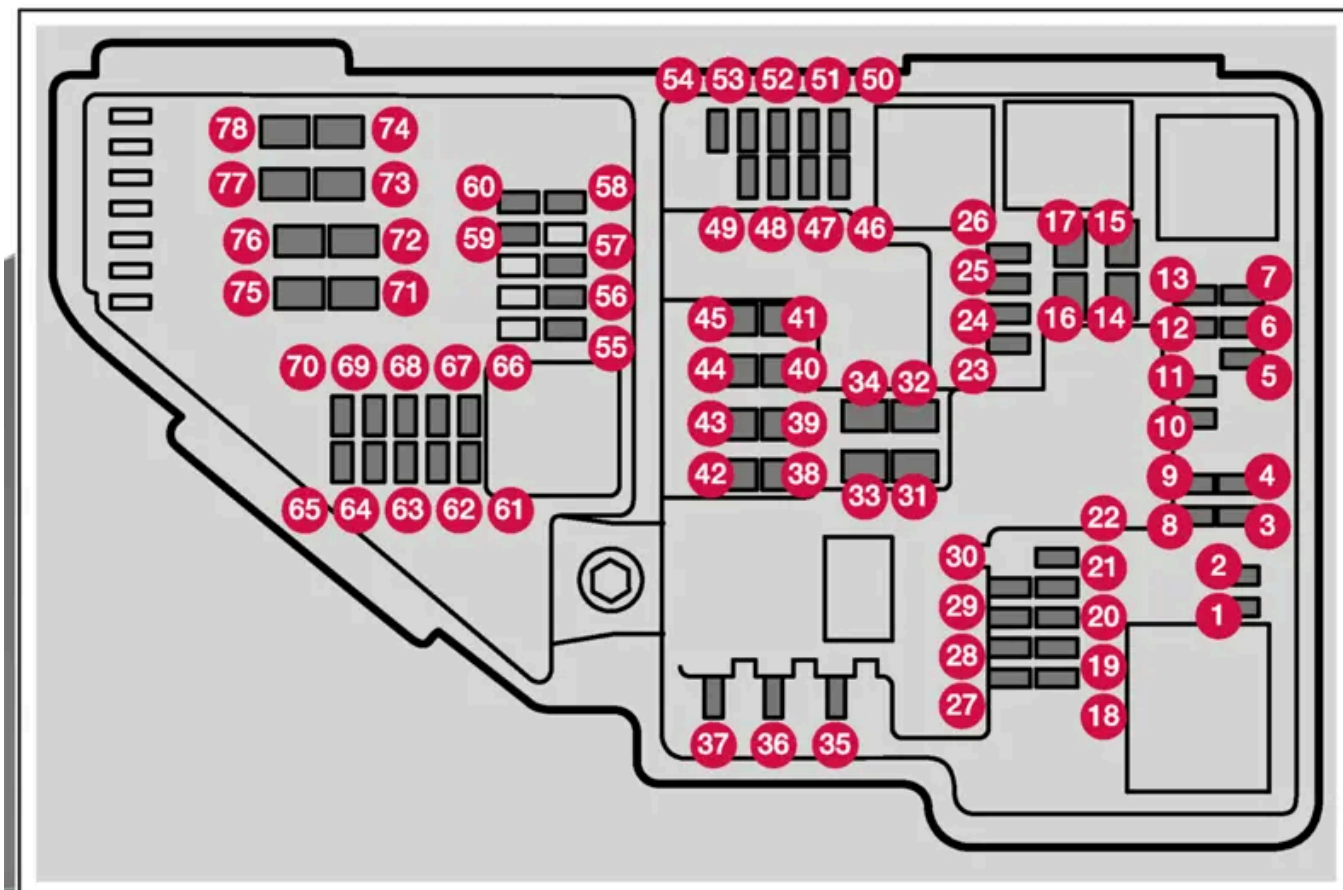

Sul lato interno del coperchio ci sono delle speciali pinze che agevolano la sostituzione dei fusibili scattati.

Il contenuto di questo manuale rappresenta lo stato del manuale d'uso al momento della stampa e potrebbe non essere completamente valido in futuro. Per ulteriori informazioni, consulta la prima pagina per la nota completa di esclusione di responsabilità.

Nella bassetta vi è anche posto per alcuni fusibili di riserva.

## Posizioni

Sul lato interno del coperchio è indicata la posizione dei fusibili. Le funzioni e i componenti nella tabella dei fusibili interessano vari modelli e alternative di motore. Pertanto, un fusibile descritto può interessare meno componenti di quelli indicati in tabella, o essere del tutto assente, a seconda della specifica dotazione dell'auto.

La presenza di più valori in tabella per una data posizione consegue dalle variazioni nei livelli di equipaggiamento. In questi casi, usare un fusibile con lo stesso valore di quello che viene sostituito. In caso di dubbi, contattare un'officina. Si raccomanda un riparatore autorizzato Volvo.

Funzione	Ampere	Tipo
1 –	–	Micro
2 –	–	Micro
3 –	–	Micro
4 Centralina attuatori cambio	5	Micro
5 Centralina riscaldamento liquido raffreddamento	5	Micro
6 Climatizzatore	5	Micro
7 Centralina batteria ibrida Trasformatore ad alta tensione generatore ad alta tensione/motorino di avviamento	5	Micro
8 –	–	Micro
9 –	–	Micro
10 Centralina batteria ibrida Trasformatore ad alta tensione generatore ad alta tensione/motorino di avviamento	10	Micro
11 Unità di ricarica	5	Micro
12 Valvola di intercettazione raffreddamento batteria ibrida Pompa liquido raffreddamento batteria ibrida	15	Micro
13 Pompa liquido di raffreddamento sistema di propulsione elettrico	15	Micro
14 Ventola raffreddamento componenti ibridi	25	MCa-se <sup>[1]</sup>
15 –	–	MCa-se <sup>[1]</sup>
16 –	–	MCa-se <sup>[1]</sup>
17 –	–	MCa-se <sup>[1]</sup>
18 Unità di calcolo	5	Micro
19 –	–	Micro
20 –	–	Micro
21 –	–	Micro
22 –	–	Micro
23 Porta USB tunnel, lato posteriore	7,5	Micro
24 Presa 12 V tunnel, anteriore	15	Micro
25 –	–	Micro
26 Presa 12 V bagagliaio/vano di carico*	15	Micro

Funzione	Ampere	Tipo
27 Fusibile di riserva	5	Micro
28 Faro, sinistro	15	Micro
29 Faro, destro	15	Micro
30 Fusibile di riserva	10	Micro
31 Parabrezza termico*, sinistro	Derivazione	MCa-se <sup>[1]</sup>
32 Parabrezza termico*, sinistro	40	MCa-se <sup>[1]</sup>
33 Lavafari*	25	MCa-se <sup>[1]</sup>
34 Lavacristalli	25	MCa-se <sup>[1]</sup>
35 –	–	Micro
36 Avvisatore acustico (clacson)	20	Micro
37 Sirena dell'allarme antifurto*	5	Micro
38 Centralina impianto frenante (valvole, freno di stazionamento)	30	MCa-se <sup>[1]</sup>
39 Tergicristalli	30	MCa-se <sup>[1]</sup>
40 Lavalunotto	25	MCa-se <sup>[1]</sup>
41 Parabrezza termico* lato destro	40	MCa-se <sup>[1]</sup>
42 Riscaldatore di parcheggio*	20	MCa-se <sup>[1]</sup>
43 Central electronic module CEM	30	MCa-se <sup>[1]</sup>
44 –	–	MCa-se <sup>[1]</sup>
45 Parabrezza termico*, destro	Derivazione	MCa-se <sup>[1]</sup>
46 Alimentazione a quadro acceso: Centralina motore, Componenti della trasmissione, Servosterzo elettrico, Centralina elettronica centrale	5	Micro
47 Suono esterno dell'automobile (alcuni mercati)	5	Micro
48 Faro, destro	15	Micro
49 –	–	Micro
50 –	–	Micro
51 Radar, anteriore	5	Micro
52 Modulo sistema di sicurezza supplementare (SRS)	5	Micro
53 Faro, sinistro	15	Micro
54 Sensore pedale acceleratore	5	Micro
55 Centralina trasmissione Centralina selettore del cambio	15	Micro
56 Centralina del motore	5	Micro
57 –	–	Micro
58 –	–	Micro



Funzione	Ampere	Tipo
59 –	–	Micro
60 –	–	Micro
61 Centralina del motore Centralina farfalla acceleratore Attuatore commutazione compressore	20	Micro
62 Gruppo componenti motore 1 (Componenti associati al funzionamento del motore, incluso turbocompressore/compressore volumetrico. Il contenuto dipende dall'alternativa di motore.)	10	Micro
63 Gruppo componenti motore 2 (Componenti associati al funzionamento del motore, incluso il turbocompressore. Il contenuto dipende dall'alternativa di motore.) Valvola di commutazione aria condizionata	7,5	Micro
64 Centralina saracinesca spoiler Centralina saracinesca radiatore	5	Micro
65 –	–	Micro
66 Sonda lambda	15	Micro
67 Solenoide pompa olio motore Sonde lambda Solenoide compressore aria condizionata	15	Micro
68 –	–	Micro
69 Centralina del motore	20	Micro
70 Candele/bobine di accensione	15	Micro
71 –	–	MCa-se <sup>[1]</sup>
72 –	–	MCa-se <sup>[1]</sup>
73 Centralina pompa olio cambio	30	MCa-se <sup>[1]</sup>
74 –	–	MCa-se <sup>[1]</sup>
75 Attuatori cambio	25	MCa-se <sup>[1]</sup>
76 –	–	MCa-se <sup>[1]</sup>
77 –	–	MCa-se <sup>[1]</sup>
78 –	–	MCa-se <sup>[1]</sup>

<sup>[1]</sup> Questo tipo di fusibile dovrebbe essere sostituito da un riparatore. Si raccomanda un riparatore autorizzato Volvo.

\* Optional/accessorio.

## 19.5. Attrezzi e accessori

## 19.5.1. Martinetto \*

Il martinetto può essere utilizzato per sollevare l'automobile, ad esempio per cambiare una ruota.



### ! Importante

Qualora il martinetto\* sia in dotazione all'automobile, esso è progettato esclusivamente per un uso occasionale e per brevi periodi, ad esempio in occasione della sostituzione di una ruota a seguito di foratura. Per sollevare l'automobile è consentito solamente l'uso del martinetto in dotazione al modello specifico. Se l'automobile è sollevata con maggiore frequenza o per periodi più lunghi di quelli richiesti per la sostituzione di una ruota, si raccomanda un martinetto da officina. In tal caso, attenersi ai manuali di istruzioni in dotazione all'attrezzatura.

Quando il martinetto non è usato, conservarlo al suo posto sotto il pianale del vano di carico. Avvitare su se stesso il martinetto per farlo entrare in sede.

Girare la manovella del martinetto in modo che occupi poco spazio.

### i Nota

Vale per le automobili con controllo del livello\*: Se l'automobile è dotata di sospensioni pneumatiche, queste devono essere disattivate prima di sollevare l'automobile.

\* Optional/accessorio.

## 19.5.2. Kit di riparazione pneumatici

Il kit di riparazione provvisoria degli pneumatici (TMK<sup>[1]</sup>) si utilizza per riparare una foratura nonché per controllare e regolare la pressione dello pneumatico.

Le automobili dotate di ruota di scorta\* sono sprovviste del kit di riparazione pneumatici.

Il kit di riparazione pneumatici comprende un compressore e un flacone con il composto sigillante. Il sigillante è progettato per eseguire una riparazione provvisoria.

Il contenuto di questo manuale rappresenta lo stato del manuale d'uso al momento della stampa e potrebbe non essere completamente valido in futuro. Per ulteriori informazioni, consulta la prima pagina per la nota completa di esclusione di responsabilità.

**i** Nota

Il composto sigillante ripara efficacemente i pneumatici che presentano fori nel battistrada ma risultano meno efficaci nella riparazione dei fori sul fianco dei pneumatici. Non utilizzare il kit di riparazione pneumatici se i pneumatici presentano grossi solchi, crepe o danni simili.

**i** Nota

Il compressore è destinato alla riparazione provvisoria dei pneumatici e approvato da Volvo.

## Posizionamento

Il kit di riparazione dei pneumatici si trova nel blocco in schiuma sotto il pavimento del bagagliaio.



## Data di scadenza del composto sigillante

Il flacone con il liquido sigillante deve essere sostituito se la data di scadenza del flacone è passata (vedere l'etichetta sul flacone). Smaltire il flacone sostituito fra i rifiuti pericolosi.

[1] Temporary Mobility Kit

\* Optional/accessorio.

---

## 19.5.3. Borsa di primo soccorso\*

La borsa di primo soccorso contiene l'attrezzatura per il pronto soccorso.

Conservare la borsa di primo soccorso nel vano di carico dietro la fascia elastica, se in dotazione all'automobile.

\* Optional/accessorio.

Il contenuto di questo manuale rappresenta lo stato del manuale d'uso al momento della stampa e potrebbe non essere completamente valido in futuro. Per ulteriori informazioni, consulta la prima pagina per la nota completa di esclusione di responsabilità.

## 19.5.4. Triangolo di emergenza

Il triangolo di emergenza si utilizza per avvertire gli altri utenti della strada della presenza dell'automobile ferma.

Attivare anche i lampeggiatori di emergenza.

### Vani portaoggetti

Il triangolo di emergenza si trova sotto il pannello sul lato interno del portellone.

### Apertura del triangolo di emergenza

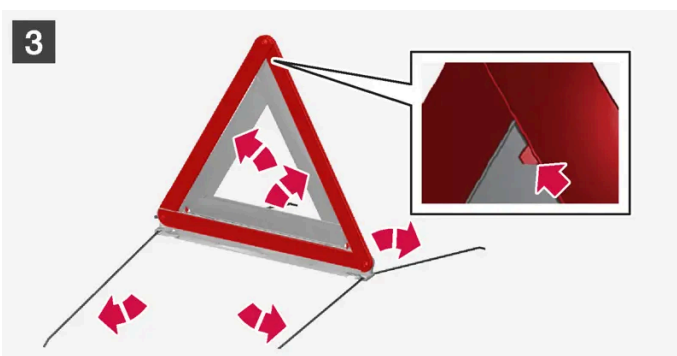
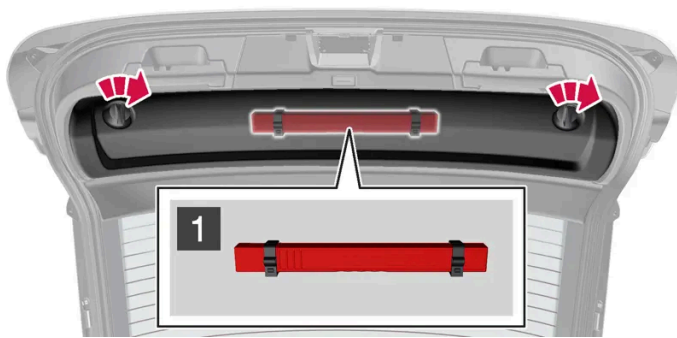

#### 1 1

Staccare il pannello sul lato interno del portellone ruotando dapprima le due manopole di un quarto di giro e sganciandolo. Spostare il pannello a lato.

Aprire il fermo ed estrarre la custodia.

**2** **2**

Prendere il triangolo di emergenza dal fodero, aprirlo ed assemblare le estremità.

**3** **3**

Estrarre i supporti del triangolo di emergenza.

Utilizzare il triangolo di emergenza nel rispetto delle norme vigenti. Collocare il triangolo di emergenza in un luogo adeguato in base alle condizioni del traffico.

Verificare che il triangolo di emergenza con il fodero siano correttamente fissati nel relativo vano di custodia dopo l'uso e che lo sportello sia correttamente chiuso.

---

## 19.5.5. Kit attrezzi

Nel bagagliaio dell'automobile si trovano attrezzi utili ad esempio in caso di traino o sostituzione di una ruota.



Esempi di attrezzi che possono essere in dotazione all'auto.

- 1** Martinetto\*
- 2** Attrezzo per la rimozione dei cappucci di plastica delle colonnette
- 3** Imbuto per il riempimento di liquidi
- 4** Chiave per colonnette\* e occhiello di traino

Se l'automobile è dotata di ruota di scorta\*, sono disponibili un martinetto e una chiave per colonnette invece del kit di riparazione pneumatici.

\* Optional/accessorio.

## 19.6. Fusibili

### 19.6.1. Fusibili e basette

Per impedire che l'impianto elettrico dell'automobile venga danneggiato da cortocircuiti o sovraccarichi, funzioni elettriche e componenti sono protetti da vari fusibili. I fusibili si trovano nelle varie basette dell'auto.

 **Attenzione**

Non sostituire mai un fusibile con un oggetto estraneo o un fusibile con un amperaggio maggiore. Ciò può causare danni all'impianto elettrico e provocare un incendio.

Per il cambio di fusibili non descritti nel manuale del proprietario, rivolgersi a un riparatore autorizzato Volvo.

 **Attenzione**

I cavi arancioni possono essere movimentati solo da personale autorizzato.

 **Attenzione**

Numerosi componenti dell'automobile sono alimentati da un'alta tensione che può essere pericolosa in caso di interventi errati.

Toccare i componenti solo quando indicato esplicitamente nel manuale del proprietario dell'automobile.

La mancata attivazione di un componente elettrico o di una funzione può dipendere dal sovraccarico del corrispondente fusibile che pertanto deve essere sostituito. Il ripetuto sovraccarico di uno stesso fusibile indica la presenza di un guasto in qualche componente. Volvo raccomanda di rivolgersi a un riparatore autorizzato Volvo per il controllo.

### Posizione delle basette



La figura è schematica - l'aspetto può differire a seconda del modello di automobile.

Posizione delle basette nelle automobili con guida a sinistra. Nelle automobili con guida a destra, la basetta sotto il cassetto portaoggetti è sull'altro lato.

- 1 Vano motore
- 2 Sotto il cassetto portaoggetti
- 3 Bagagliaio

---

## 19.6.2. Sostituzione di fusibili

Per ripristinare la funzione del corrispondente componente elettrico protetto, un fusibile che viene sovraccaricato deve essere sostituito.

- 1 Localizzare il corretto fusibile negli schemi dei fusibili per le varie basette portafusibili.
- 2 Estrarre il fusibile e osservarlo di lato per vedere se il filo curvo è bruciato.
- 3 In tal caso sostituirlo con un fusibile nuovo dello stesso colore e amperaggio.

### Nota

Alcune basette portafusibili possono contenere speciali pinze che assicurano una presa migliore intorno al fusibile.

### Attenzione

Non sostituire mai un fusibile con un oggetto estraneo o un fusibile con un amperaggio maggiore. Ciò può causare danni all'impianto elettrico e provocare un incendio.

Per il cambio di fusibili non descritti nel manuale del proprietario, rivolgersi a un riparatore autorizzato Volvo.

### Attenzione

Per il cambio di fusibili non descritti nel manuale del proprietario, rivolgersi a un riparatore autorizzato Volvo.

---

## 19.6.3. Fusibili sotto il cassetto portaoggetti

I fusibili nella bassetta sotto il cassetto portaoggetti proteggono fra l'altro prese elettriche, display e moduli portiere.

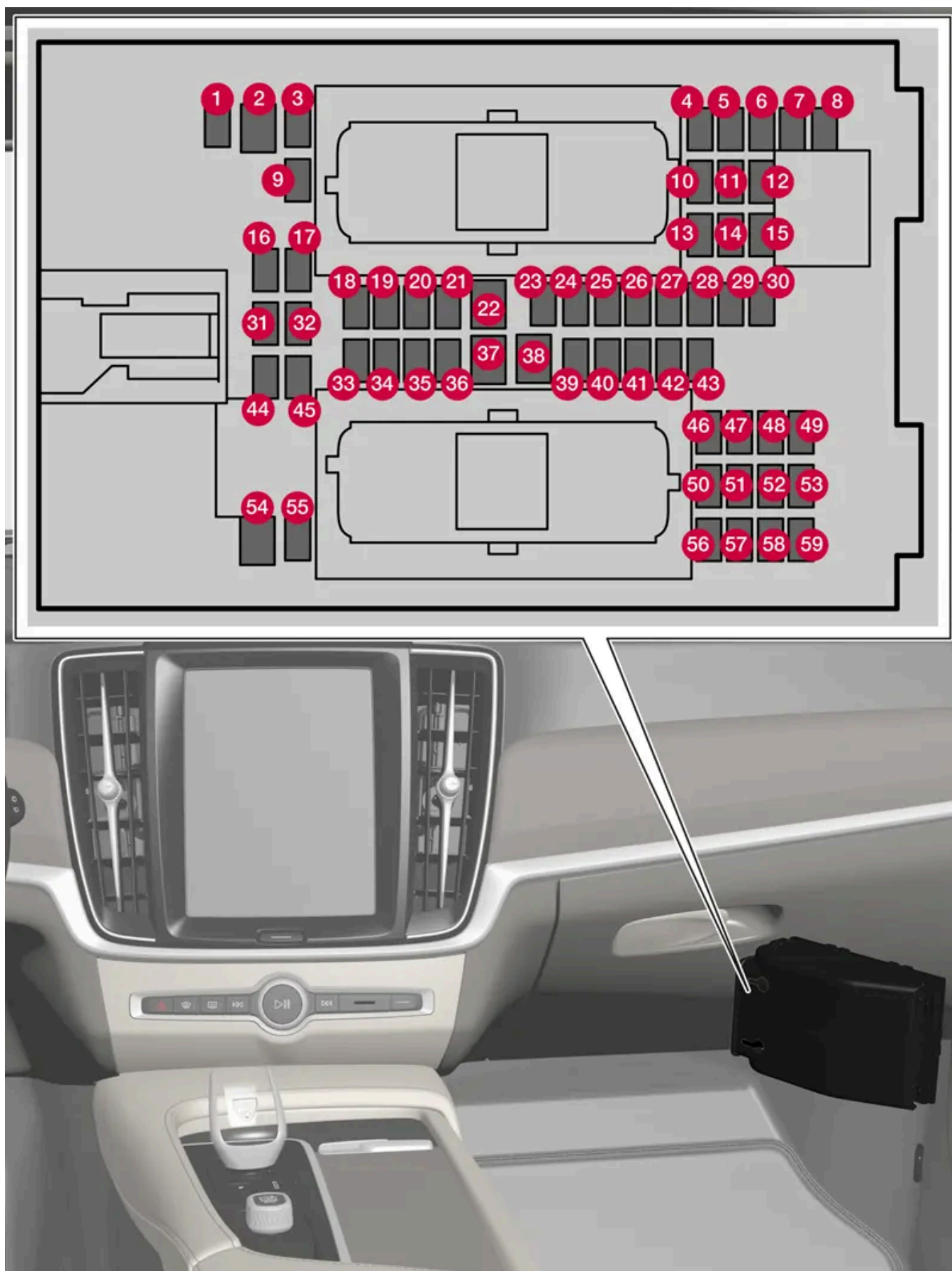

La bassetta si trova dietro il tappetino del pianale/pannello laterale.



Nella **basetta nel vano motore** vi è posto per alcuni fusibili di riserva.

## Posizioni

Sul lato interno del coperchio è indicata la posizione dei fusibili. Le funzioni e i componenti nella tabella dei fusibili interessano vari modelli e alternative di motore. Pertanto, un fusibile descritto può interessare meno componenti di quelli indicati in tabella, o essere del tutto assente, a seconda della specifica dotazione dell'auto.

La presenza di più valori in tabella per una data posizione consegue dalle variazioni nei livelli di equipaggiamento. In questi casi, usare un fusibile con lo stesso valore di quello che viene sostituito. In caso di dubbi, contattare un'officina. Si raccomanda un riparatore autorizzato Volvo.

	Funzione	Ampere	Tipo
1	Centralina batteria 48 V	10	Micro
2	–	–	MCase <sup>[1]</sup>
3	–	–	Micro
4	Sensore di movimento	5	Micro
5	–	–	Micro
6	Display del conducente	5	Micro
7	Pulsantiera quadro centrale	5	Micro
8	Sensore solare Transponder per pedaggi	5	Micro
9	–	–	Micro
10	Sistema Infotainment	15	Micro
11	Modulo del volante	5	Micro
12	Modulo comandi interruttore di avviamento e freno di stazionamento	5	Micro
13	Volante elettroriscaldato*	15	Micro
14	Sensore particolato aria (APMS)	5	Micro
15	–	–	Micro
16	–	–	Micro
17	Centralina illuminazione posteriore	15	Micro
18	Centralina climatizzatore	10	Micro
19	Blocco sterzo	7,5	Micro
20	Porta diagnostica OBD-II	10	Micro
21	Display centrale	5	Micro
22	Modulo ventola climatizzatore, anteriore	40	MCase <sup>[1]</sup>
23	Hub USB	5	Micro
24	Illuminazione comandi Illuminazione abitacolo Antiabbagliamento retrovisore interno* Sensori di pioggia e luce* Sedili anteriori elettrocomandati* Pannelli comando portiere posteriori Modulo ventola climatizzatore Ionizzatore Pulsantiera tunnel presso vano gambe sedile posteriore*	7,5	Micro
25	Telecamera, anteriore*	5	Micro

Il contenuto di questo manuale rappresenta lo stato del manuale d'uso al momento della stampa e potrebbe non essere completamente valido in futuro. Per ulteriori informazioni, consulta la prima pagina per la nota completa di esclusione di responsabilità.

	Funzione	Ampere	Tipo
26	Mensola del padiglione*	20	Micro
27	Head-Up Display*	5	Micro
28	Illuminazione abitacolo	5	Micro
29	Piastrina di ricarica senza fili*	5	Micro
30	Display mensola padiglione Centralina telecamera grandangolare	5	Micro
31	–	–	Micro
32	–	–	Micro
33	–	–	Micro
34	Motore elettrico posteriore	10	Micro
35	Centralina auto connessa a Internet Centralina Servizi Volvo	5	Micro
36	–	–	Micro
37	Centralina audio (amplificatori)	40	MCase <sup>[1]</sup>
38	–	–	MCase <sup>[1]</sup>
39	Modulo antenne (TCAM)	5	Micro
40	Centralina comfort sedile, anteriore*	5	Micro
41	Etilometro* –	5 –	Micro
42	Tergilunotto	15	Micro
43	Centralina pompa carburante	15	Micro
44	Bobina relè pompa olio cambio	5	Micro
45	Centralina funzioni di supporto al conducente (sicurezza attiva)	5	Micro
46	Riscaldatore sedile anteriore lato conducente	15	Micro
47	Riscaldatore sedile anteriore lato passeggero	15	Micro
48	Pompa del liquido di raffreddamento	7,5	Micro
49	Purificatore d'aria	5	Micro
50	Sedile del conducente elettrocomandato*	20	Micro
51	Modulo sospensioni attive*	20	Micro
52	Apertura del baule/portellone con il movimento del piede*	5	Micro
53	Sistema Infotainment	10	Micro
54	–	–	MCase <sup>[1]</sup>
55	–	–	Micro
56	Sedile del passeggero anteriore elettrocomandato*	20	Micro
57	–	–	Micro
58	–	–	Micro
59	–	–	Micro

<sup>[1]</sup> Questo tipo di fusibile dovrebbe essere sostituito da un riparatore. Si raccomanda un riparatore autorizzato Volvo.

\* Optional/accessorio.

---

## 19.6.4. Fusibili bagagliaio

I fusibili nel vano di carico proteggono fra l'altro i sedili elettrocomandati\*, gli airbag ed i pretensionatori delle cinture.

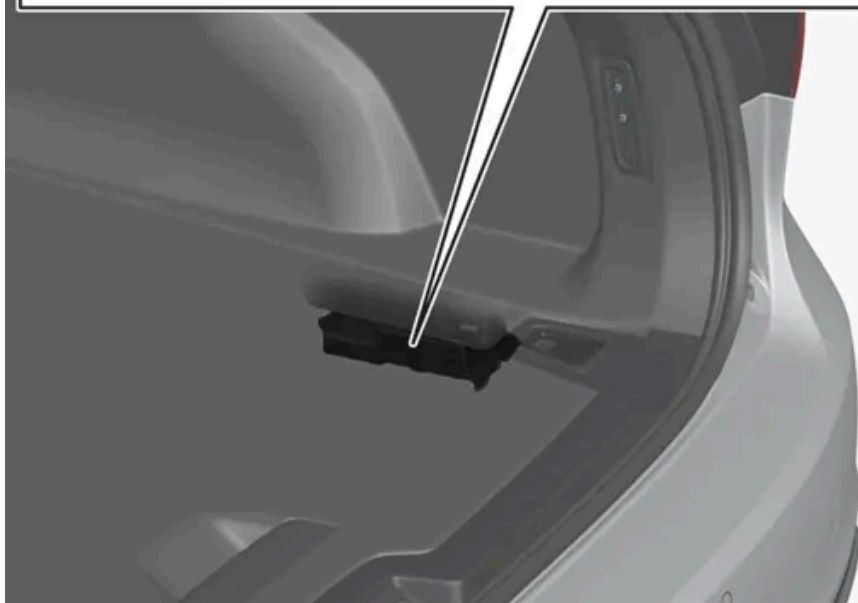
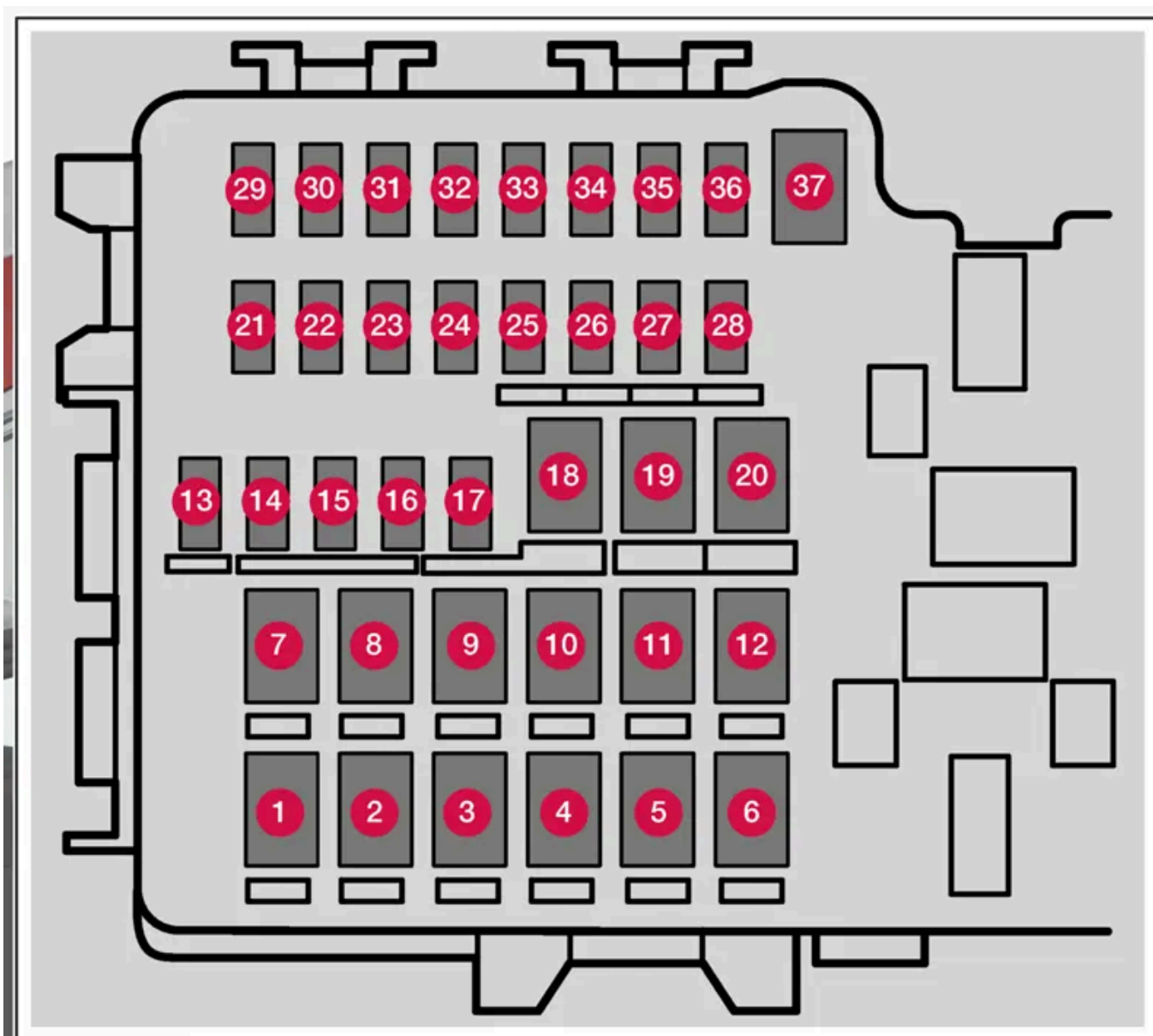

La bassetta si trova sotto il cruscotto sul lato destro.

Il contenuto di questo manuale rappresenta lo stato del manuale d'uso al momento della stampa e potrebbe non essere completamente valido in futuro. Per ulteriori informazioni, consulta la prima pagina per la nota completa di esclusione di responsabilità.

Sul lato interno del coperchio ci sono delle speciali pinze che agevolano la sostituzione dei fusibili scattati.

Nella **basetta nel vano motore** vi è anche posto per alcuni fusibili di riserva.

## Posizioni

Sul lato interno del coperchio è indicata la posizione dei fusibili. Le funzioni e i componenti nella tabella dei fusibili interessano vari modelli e alternative di motore. Pertanto, un fusibile descritto può interessare meno componenti di quelli indicati in tabella, o essere del tutto assente, a seconda della specifica dotazione dell'auto.

La presenza di più valori in tabella per una data posizione consegue dalle variazioni nei livelli di equipaggiamento. In questi casi, usare un fusibile con lo stesso valore di quello che viene sostituito. In caso di dubbi, contattare un'officina. Si raccomanda un riparatore autorizzato Volvo.

	Funzione	Ampere	Tipo
1	Lunotto termico	30	MCase <sup>[1]</sup>
2	Centralina elettronica centrale	40	MCase <sup>[1]</sup>
3	Compressore sospensioni pneumatiche*	40	MCase <sup>[1]</sup>
4	–	–	MCase <sup>[1]</sup>
5	–	–	MCase <sup>[1]</sup>
6	–	–	MCase <sup>[1]</sup>
7	Modulo portiera, posteriore destra	20	MCase <sup>[1]</sup>
8	–	–	MCase <sup>[1]</sup>
9	Portellone elettrocomandato*	25	MCase <sup>[1]</sup>
10	Modulo portiera, posteriore destra	20	MCase <sup>[1]</sup>
11	Centralina rimorchio*	40	MCase <sup>[1]</sup>
12	Pretensionatore, destro	40	MCase <sup>[1]</sup>
13	Bobine relè interne	5	Micro
14	–	–	Micro
15	Modulo portiera, posteriore sinistra	20	Micro
16	–	–	Micro
17	–	–	Micro
18	Centralina rimorchio*	25	MCase <sup>[1]</sup>
	Modulo accessori	40	
19	Modulo portiera, anteriore sinistra	20	MCase <sup>[1]</sup>
20	Pretensionatore, sinistro	40	MCase <sup>[1]</sup>
21	–	–	Micro
22	Illuminazione posteriore (riserva)	10	Micro
23	–	–	Micro
24	–	–	Micro
25	Alimentazione a quadro acceso	10	Micro
26	–	–	Micro
27	–	–	Micro
28	Riscaldamento sedile, posteriore sinistro*	15	Micro

Il contenuto di questo manuale rappresenta lo stato del manuale d'uso al momento della stampa e potrebbe non essere completamente valido in futuro. Per ulteriori informazioni, consulta la prima pagina per la nota completa di esclusione di responsabilità.

	Funzione	Ampere	Tipo
29	Attuatore impianto gas di scarico	5	Micro
30	Blind Spot Information (BLIS)*	5	Micro
31	–	–	Micro
32	–	–	Micro
33	–	–	Micro
34	–	–	Micro
35	Centralina All Wheel Drive (AWD)*	15	Micro
36	Riscaldamento sedile, posteriore destro*	15	Micro
37	–	–	MCase <sup>[1]</sup>

\* Optional/accessorio.

<sup>[1]</sup> Questo tipo di fusibile dovrebbe essere sostituito da un riparatore. Si raccomanda un riparatore autorizzato Volvo.

---

## 19.6.5. Fusibili nel vano motore

I fusibili nel vano motore proteggono fra l'altro funzioni correlate a motore e impianto frenante.

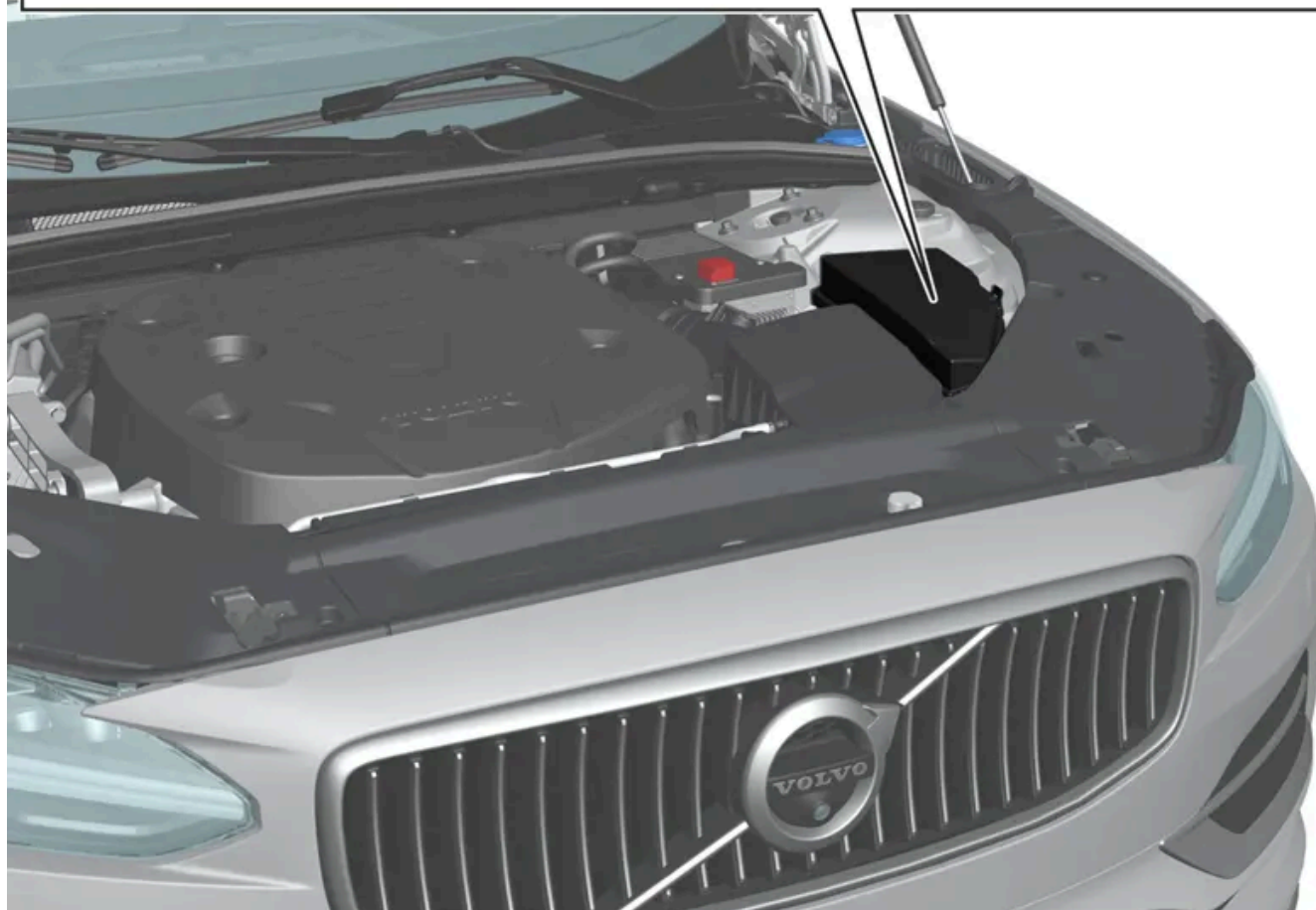
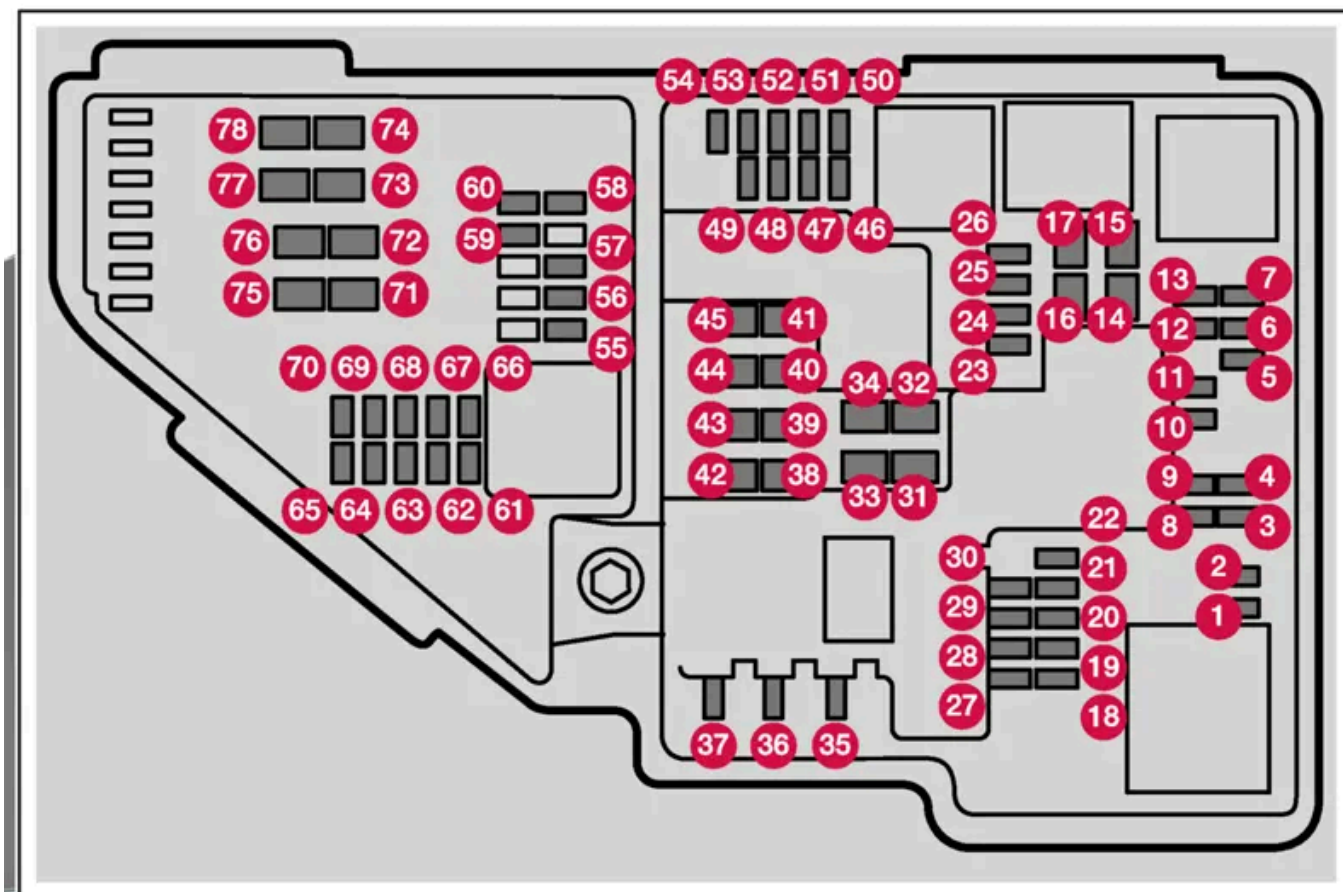

Sul lato interno del coperchio ci sono delle speciali pinze che agevolano la sostituzione dei fusibili scattati.

Il contenuto di questo manuale rappresenta lo stato del manuale d'uso al momento della stampa e potrebbe non essere completamente valido in futuro. Per ulteriori informazioni, consulta la prima pagina per la nota completa di esclusione di responsabilità.

Nella bassetta vi è anche posto per alcuni fusibili di riserva.

## Posizioni

Sul lato interno del coperchio è indicata la posizione dei fusibili. Le funzioni e i componenti nella tabella dei fusibili interessano vari modelli e alternative di motore. Pertanto, un fusibile descritto può interessare meno componenti di quelli indicati in tabella, o essere del tutto assente, a seconda della specifica dotazione dell'auto.

La presenza di più valori in tabella per una data posizione consegue dalle variazioni nei livelli di equipaggiamento. In questi casi, usare un fusibile con lo stesso valore di quello che viene sostituito. In caso di dubbi, contattare un'officina. Si raccomanda un riparatore autorizzato Volvo.

Funzione	Ampere	Tipo
1 –	–	Micro
2 –	–	Micro
3 –	–	Micro
4 Centralina attuatori cambio	5	Micro
5 Centralina riscaldamento liquido raffreddamento	5	Micro
6 Climatizzatore	5	Micro
7 Centralina batteria ibrida Trasformatore ad alta tensione generatore ad alta tensione/motorino di avviamento	5	Micro
8 –	–	Micro
9 –	–	Micro
10 Centralina batteria ibrida Trasformatore ad alta tensione generatore ad alta tensione/motorino di avviamento	10	Micro
11 Unità di ricarica	5	Micro
12 Valvola di intercettazione raffreddamento batteria ibrida Pompa liquido raffreddamento batteria ibrida	15	Micro
13 Pompa liquido di raffreddamento sistema di propulsione elettrico	15	Micro
14 Ventola raffreddamento componenti ibridi	25	MCa-se <sup>[1]</sup>
15 –	–	MCa-se <sup>[1]</sup>
16 –	–	MCa-se <sup>[1]</sup>
17 –	–	MCa-se <sup>[1]</sup>
18 Unità di calcolo	5	Micro
19 –	–	Micro
20 –	–	Micro
21 –	–	Micro
22 –	–	Micro
23 Porta USB tunnel, lato posteriore	7,5	Micro
24 Presa 12 V tunnel, anteriore	15	Micro
25 –	–	Micro
26 Presa 12 V bagagliaio/vano di carico*	15	Micro



Funzione	Ampere	Tipo
27 Fusibile di riserva	5	Micro
28 Faro, sinistro	15	Micro
29 Faro, destro	15	Micro
30 Fusibile di riserva	10	Micro
31 Parabrezza termico*, sinistro	Derivazione	MCa-se <sup>[1]</sup>
32 Parabrezza termico*, sinistro	40	MCa-se <sup>[1]</sup>
33 Lavafari*	25	MCa-se <sup>[1]</sup>
34 Lavacristalli	25	MCa-se <sup>[1]</sup>
35 –	–	Micro
36 Avvisatore acustico (clacson)	20	Micro
37 Sirena dell'allarme antifurto*	5	Micro
38 Centralina impianto frenante (valvole, freno di stazionamento)	30	MCa-se <sup>[1]</sup>
39 Tergicristalli	30	MCa-se <sup>[1]</sup>
40 Lavalunotto	25	MCa-se <sup>[1]</sup>
41 Parabrezza termico* lato destro	40	MCa-se <sup>[1]</sup>
42 Riscaldatore di parcheggio*	20	MCa-se <sup>[1]</sup>
43 Central electronic module CEM	30	MCa-se <sup>[1]</sup>
44 –	–	MCa-se <sup>[1]</sup>
45 Parabrezza termico*, destro	Derivazione	MCa-se <sup>[1]</sup>
46 Alimentazione a quadro acceso: Centralina motore, Componenti della trasmissione, Servosterzo elettrico, Centralina elettronica centrale	5	Micro
47 Suono esterno dell'automobile (alcuni mercati)	5	Micro
48 Faro, destro	15	Micro
49 –	–	Micro
50 –	–	Micro
51 Radar, anteriore	5	Micro
52 Modulo sistema di sicurezza supplementare (SRS)	5	Micro
53 Faro, sinistro	15	Micro
54 Sensore pedale acceleratore	5	Micro
55 Centralina trasmissione Centralina selettore del cambio	15	Micro
56 Centralina del motore	5	Micro
57 –	–	Micro
58 –	–	Micro

Funzione	Ampere	Tipo
69 –	–	Micro
60 –	–	Micro
61 Centralina del motore Centralina farfalla acceleratore Attuatore commutazione compressore	20	Micro
62 Gruppo componenti motore 1 (Componenti associati al funzionamento del motore, incluso turbocompressore/compressore volumetrico. Il contenuto dipende dall'alternativa di motore.)	10	Micro
63 Gruppo componenti motore 2 (Componenti associati al funzionamento del motore, incluso il turbocompressore. Il contenuto dipende dall'alternativa di motore.) Valvola di commutazione aria condizionata	7,5	Micro
64 Centralina saracinesca spoiler Centralina saracinesca radiatore	5	Micro
65 –	–	Micro
66 Sonda lambda	15	Micro
67 Solenoide pompa olio motore Sonde lambda Solenoide compressore aria condizionata	15	Micro
68 –	–	Micro
69 Centralina del motore	20	Micro
70 Candele/bobine di accensione	15	Micro
71 –	–	MCa- se <sup>[1]</sup>
72 –	–	MCa- se <sup>[1]</sup>
73 Centralina pompa olio cambio	30	MCa- se <sup>[1]</sup>
74 –	–	MCa- se <sup>[1]</sup>
75 Attuatori cambio	25	MCa- se <sup>[1]</sup>
76 –	–	MCa- se <sup>[1]</sup>
77 –	–	MCa- se <sup>[1]</sup>
78 –	–	MCa- se <sup>[1]</sup>

<sup>[1]</sup> Questo tipo di fusibile dovrebbe essere sostituito da un riparatore. Si raccomanda un riparatore autorizzato Volvo.

\* Optional/accessorio.

## 19.7. Batteria

## 19.7.1. Sostituzione della batteria della chiave

La batteria della chiave può essere sostituita una volta che si è scaricata. La durata della batteria dipende dalla frequenza di utilizzo della chiave. La batteria della chiave senza pulsanti (Key Tag)\* non è sostituibile.

### Nota

Tutte le batterie hanno una vite utile limitata e dopo un certo periodo vanno sostituite (non vale per Key Tag). La vita utile della batteria varia a seconda di quando spesso è usato il veicolo/la chiave.



Quando il simbolo delle informazioni si accende e sul display del conducente viene visualizzato il messaggio **Batteria della chiave dell'automobile quasi scarica. Consultare il manuale del proprietario per la sostituzione.**, è necessario sostituire la batteria della chiave.

Un altro segno che il livello della batteria è basso è la portata ridotta della chiave.

La batteria nella chiave senza pulsanti (Key Tag)\* non è sostituibile. Quando la batteria è esaurita, una nuova chiave senza pulsanti può essere ordinata presso un riparatore autorizzato Volvo.

### Importante

Lasciare un Key Tag consumato a un'officina autorizzata Volvo dove può essere cancellato dal sistema dell'auto. Quando la batteria è scarica, la chiave può ancora essere utilizzata per avviare l'auto tramite avviamento di backup.

## Apertura della chiave e sostituzione della batteria

### Importante

Evitare di toccare le superfici di contatto delle batterie nuove con le dita. Ciò compromette la funzione della batteria.

Tenere la chiave in modo che la parte anteriore con il logo Volvo sia rivolta verso l'alto e l'attacco del portachiavi sia rivolto verso di sé.

A sinistra dell'attacco del portachiavi c'è un fermo. Se è dalla parte sbagliata, la parte anteriore e quella posteriore sono state mischiate quando è stata sostituita la batteria in precedenza.

1 **1**



Far scorrere lateralmente il fermo sull'attacco del portachiavi e allontanare il guscio anteriore dall'attacco.

- Il guscio si allenta e può essere rimosso sollevandolo. Sotto il guscio c'è un altro fermo per rimuovere la parte posteriore.

2 **2**



Far scorrere lateralmente il fermo dietro il guscio anteriore e rimuovere il guscio posteriore dall'attacco del portachiavi.

- Il guscio si allenta e può essere rimosso sollevandolo. Sotto il guscio c'è il coperchio della batteria.

3 **3**



Ruotare il coperchio della batteria in senso antiorario in posizione OPEN Usare ad es. un cacciavite o una moneta.

Rimuovere il coperchio della batteria sollevandolo. Se è difficile da rimuovere, è possibile fare leva delicatamente verso l'alto con un attrezzo sottile.

4 **4**



Il lato della batteria (+) è rivolto in su. Rimuovere la batteria premendo sul bordo e quindi sollevandola.

5 **5**



Inserire una nuova batteria con il lato + verso l'alto. Evitare di toccare con le dita i contatti della batteria della chiave.

Posizionare il bordo della batteria sotto i due fermi di plastica lontani.

Spingere la batteria verso il basso in modo che sia fermata in sede dal fermo di plastica superiore.

**i** Nota

Utilizzare batterie di tipo CR2032, 3 V.

**i** Nota

Volvo raccomanda batterie sostitutive conformi a UN Manual of Test and Criteria, Part III, sub-section 38.3. Le batterie consegnate o quelle sostituite da un riparatore autorizzato Volvo soddisfano gli stessi criteri.

6 **6**



Riposizionare il coperchio della batteria e ruotarlo in senso orario in posizione CLOSE

7 **7**



Rimontare il guscio posteriore in ordine inverso rispetto a come è stato rimosso. Il guscio posteriore è privo di logo. Fissare a pressione il guscio finché non sia prodotto un clic e poi spingerlo per gli ultimi millimetri nella posizione originaria.

- Si sentirà un ulteriore "clic" quando il guscio è posizionato e fissato correttamente. Non devono esserci spazi vuoti.

8 **8**



Girare la chiave e rimontare il guscio anteriore allo stesso modo del guscio posteriore.

 **Attenzione**

Controllare che la batteria sia posizionata correttamente nel rispetto della polarità indicata. Se non si prevede di utilizzare la chiave per un periodo prolungato, rimuovere la batteria per evitare perdite di elettrolito e danni. Le batterie danneggiate o che presentano perdite di elettrolito possono provocare abrasioni a contatto con la pelle. Maneggiare pertanto le batterie danneggiate impiegando guanti di protezione.

- Conservare le batterie fuori dalla portata dei bambini.
- Non lasciare le batterie in luoghi dove potrebbero essere ingerite da bambini o animali.
- È vietato smontare, cortocircuitare e gettare nelle fiamme le batterie.
- Non ricaricare le batterie non ricaricabili. Possono esplodere.
- Controllare regolarmente i prodotti con batterie per rilevare eventuali segni di danneggiamento.

Se la chiave o la relativa batteria sono state danneggiate o hanno iniziato a presentare perdite, la chiave non deve essere utilizzata. Conservare i prodotti difettosi fuori dalla portata dei bambini.

 **Importante**

Le batterie esauste devono essere riciclate in modo ecocompatibile.

\* Optional/accessorio.

---

## 19.7.2. Raccomandazioni per la batteria ibrida

Alcune condizioni di utilizzo possono arrecare danni alla batteria ibrida che ne accorciano la vita utile. Le raccomandazioni sono concepite per prolungare la vita utile della batteria ibrida e ottimizzarne le prestazioni propulsive.

### Parceggio a lungo termine

Il grado di ricarica raccomandato per il parcheggio a lungo termine (più di 3 mesi) è del 25-50%.

Controllare regolarmente il grado di carica sul display del conducente.

- Se il grado di ricarica è più alto, guidare l'auto finché non sia raggiunto il livello raccomandato.
- Se il grado di ricarica è più basso, ricaricare l'auto al grado di ricarica raccomandato.

### Grado di ricarica basso

 **Importante**

La batteria ibrida può subire gravi danni se non viene ricaricata dopo che si è scaricata completamente.

### Parceggio in clima caldo

 **Importante**

Evitare di esporre l'auto a temperature estreme. Per evitare gravi danni alla batteria, non parcheggiare più a lungo di un giorno se la temperatura può arrivare a circa 55°C (131°F).

 **Nota**

Per ridurre al minimo il rischio di danni alla batteria, custodire l'auto al fresco ed evitare temperature estreme in caso di rimessa prolungata. Scegliere un luogo di rimessa al coperto o all'ombra, a seconda di dove possa essere assicurata la temperatura più bassa, soprattutto nei climi caldi.

## 19.7.3. Sovraccarico della batteria di avviamento

Un elevato consumo di corrente senza che l'auto abbia la possibilità di ricaricare la batteria di avviamento comporta un abbassamento del livello della batteria e la limitazione o lo spegnimento di alcune funzioni elettriche. Se il livello della batteria scende al disotto di un certo limite, l'auto potrà essere avviata solo con avviamento ausiliario o dopo la ricarica della batteria di avviamento con caricabatterie esterno.

Per ridurre il consumo di corrente possono essere applicate diverse misure. Non lasciare il quadro in posizione II quando l'automobile è spenta. Usare invece la posizione di accensione I che assicura un minor consumo di corrente. Non utilizzare funzioni che consumano molta corrente quando l'automobile non è guidata. Queste funzioni sono, ad esempio:

- ventola dell'abitacolo
- fari
- tergicristallo
- impianto audio
- accessori collegati all'auto.

Se il livello della batteria è basso, il display del conducente visualizza un messaggio. La funzione di risparmio energetico disattiva o limita alcune funzioni, ad esempio la ventola dell'abitacolo e l'impianto audio.

- 1 In queste circostanze, caricare la batteria di avviamento avviando l'auto e lasciandola funzionare per almeno 15 minuti. La batteria di avviamento si ricarica meglio durante la guida che con il solo funzionamento al minimo del motore.

Se il livello della batteria continua a essere basso o completamente esaurito dopo l'applicazione delle misure, sarà opportuno far controllare l'auto presso un riparatore – si raccomanda un riparatore autorizzato Volvo.

### Nota

Un elevato assorbimento di corrente può far abbassare il livello della batteria con conseguente limitazione temporanea della funzione Start/Stop. In questo caso, il motore può avviarsi in automatico durante sequenza di arresto per ricaricare la batteria.

## 19.7.4. Avviamento ausiliario con un'altra batteria

Se la batteria di avviamento (12 V) dell'auto è scarica, il sistema elettrico dell'auto può essere avviato con la corrente da un'altra batteria.

Se la batteria con tensione di 12 V (batteria di avviamento) è scarica, il sistema elettrico dell'auto può essere avviato tramite avviamento ausiliario con cavi di avviamento e un'altra auto. Se è scarica anche la batteria ibrida, per poter avviare il motore sarà



necessario caricare la batteria ibrida con il cavo di ricarica dopo l'avviamento del sistema elettrico.

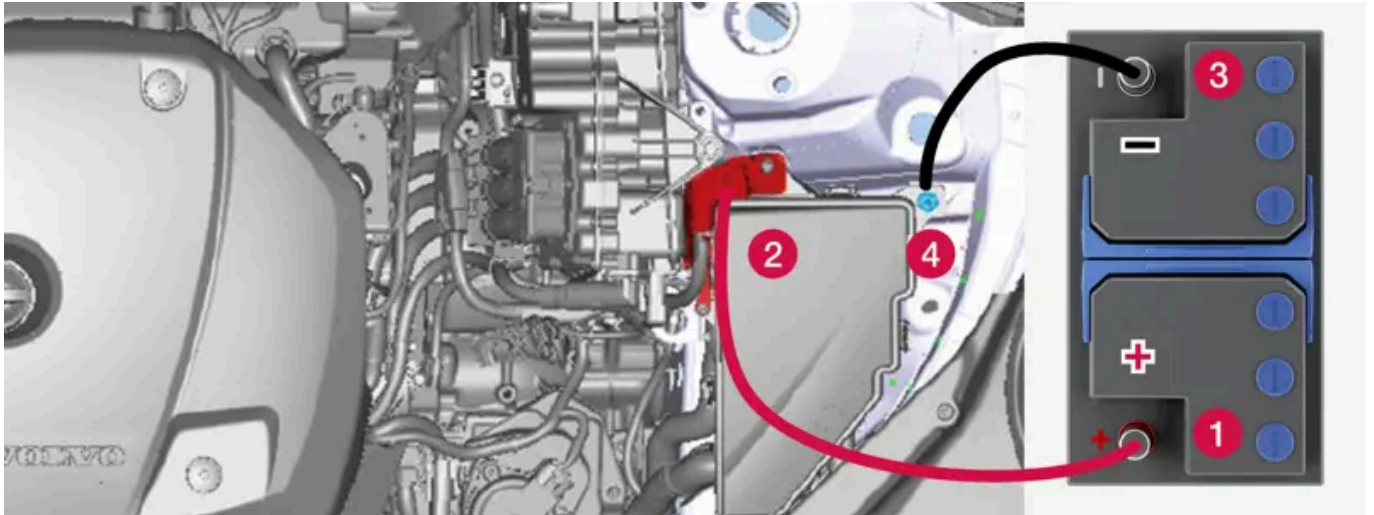

Punti di ricarica per l'avviamento ausiliario della propria automobile. L'aspetto del vano motore può variare a seconda di modello di automobile e livello di equipaggiamento.

**! Importante**

I punti di ricarica dell'automobile sono destinati solo all'avviamento ausiliario della propria auto. Non utilizzarli per avviare altri veicoli – il fusibile del circuito di ricarica potrebbe sovraccaricarsi e comportare che il circuito smetta di funzionare.

Il display del conducente visualizza il messaggio **Guasto fusibile batteria 12 V Richiedere assistenza** in caso di sovraccarico di un fusibile. Si raccomanda di rivolgersi a un riparatore autorizzato Volvo.

Quando si impiega un ausilio all'avviamento, attenersi a quanto segue per evitare il rischio di cortocircuito o altri danni:

- 1 Portare il quadro dell'automobile in posizione 0.
- 2 Controllare che la batteria ausiliaria abbia una tensione di 12 V.
- 3 Se la batteria è montata in un'altra automobile, spegnere il motore di questa automobile e assicurarsi che le due automobili non si tocchino.
- 4 Fissare uno dei morsetti del cavo di avviamento rosso al polo positivo della batteria ausiliaria (1).

**! Importante**

Collegare il cavo di avviamento con cautela per evitare cortocircuiti e contatto con altri componenti nel vano motore.

- 5 Aprire la copertura del punto di ricarica positivo (2).
- 6 Fissare l'altro morsetto del cavo di avviamento rosso al punto di ricarica positivo dell'automobile (2).
- 7 Fissare uno dei morsetti del cavo di avviamento nero al polo negativo della batteria ausiliaria (3).
- 8 Fissare l'altro morsetto del cavo di avviamento nero al punto di ricarica negativo dell'automobile (4).

- 9 Controllare che i morsetti dei cavi di avviamento siano correttamente fissati. Un fissaggio scadente causa la formazione di scintille o l'allentamento dei morsetti durante il tentativo di avviamento.
- 10 Avviare il motore dell'automobile ausiliaria e lasciarlo girare per qualche minuto a regime aumentato, circa 1500 giri/minuto.
- 11 Accendere il motore dell'automobile. Se il tentativo di avviamento fallisce, prolungare il tempo di ricarica a 10 minuti e riprovare ad accendere il motore.

 **Nota**

All'accensione del motore in condizioni normali si utilizza in primo luogo il motore elettrico, mentre quello a benzina rimane spento. Di conseguenza, ruotando l'interruttore di avviamento in senso orario, il motore elettrico si avvia e l'automobile è pronta per la marcia. L'accensione del motore è confermata dallo spegnimento delle spie sul display del conducente e dall'accensione del tema predefinito.

 **Importante**

Non toccare i terminali fra cavo e automobile durante il tentativo di avviamento. Sussiste il rischio di scintille.

- 12 Scollegare i cavi di avviamento nell'ordine inverso: prima quello nero quindi quello rosso.

Provvedere affinché i morsetti del cavo di avviamento nero non entrino in contatto con il punto di ricarica positivo dell'automobile, il polo positivo della batteria ausiliaria o il morsetto collegato del cavo di avviamento rosso.

 **Attenzione**

- La batteria di avviamento può sviluppare un gas altamente esplosivo. Una scintilla, che potrebbe essere generata collegando un cavo di avviamento in modo errato, è sufficiente a far esplodere la batteria.
- Non collegare i cavi di avviamento a un componente dell'impianto di alimentazione oppure a parti mobili. Prestare attenzione alle parti calde del motore.
- La batteria contiene acido solforico, che in ragione dell'alto potere corrosivo può causare gravi lesioni.
- Se l'acido solforico viene a contatto con occhi, pelle o indumenti, risciacquare abbondantemente con acqua. Se spruzzi di acido raggiungono gli occhi, rivolgersi immediatamente a un medico.
- Non fumare mai nelle vicinanze della batteria.

 **Nota**

Se la batteria ibrida è scarica, l'automobile non si accende.

## 19.7.5. Batterie e alimentazione elettrica

L'auto viene alimentata di corrente mediante varie batterie e componenti. Questi consentono le funzioni elettriche dell'auto.

L'impianto elettrico primario dell'auto funziona con tensione 12 V e alimenta le utenze elettriche.

Per la propulsione elettrica, l'auto è dotata di un sistema ad alta tensione oltre all'impianto elettrico primario.

 **Attenzione**

Numerosi componenti dell'automobile funzionano ad alta tensione che può essere pericolosa in caso di interventi errati. Toccare i componenti solo quando indicato esplicitamente nel manuale del proprietario.

## Batterie

Per alimentare di corrente vari componenti, l'auto è dotata di:

- una batteria di avviamento 12 V che alimenta l'impianto elettrico primario dell'auto
- una batteria ibrida per la propulsione elettrica dell'auto.





## 19.7.6. Riciclaggio delle batterie



Le batterie esauste devono essere riciclate in modo ecocompatibile.

Consultare un riparatore in caso di dubbi in merito allo smaltimento dei materiali di scarto. Si raccomanda un riparatore autorizzato Volvo. La batteria ibrida deve essere trattata solo da personale di officina autorizzato.

## 19.7.7. Simboli sulle batterie

Sulle batterie sono presenti simboli informativi e di allarme.

	Usare occhiali protettivi.
	Ulteriori informazioni si trovano nel Libretto Uso e manutenzione.
	Conservare la batteria fuori dalla portata dei bambini.
	La batteria contiene acido corrosivo.
	Evitare scintille e fiamme libere.

	Pericolo di esplosione.
	Consegnare a un centro di raccolta autorizzato.

## 19.7.8. Batteria ibrida

La batteria ibrida alimenta il motore elettrico dell'auto e viene caricata tramite l'ingresso di ricarica dell'auto.

Oltre che per la trazione elettrica, la batteria ibrida è usata per avviare il motore termico. Pertanto, l'auto non può essere avviata se la batteria per un qualsiasi motivo dovesse essere completamente scarica. Per caricare la batteria ibrida è necessario anche che la batteria 12 V più piccola dell'auto sia sufficientemente carica per attivare il sistema elettrico dell'auto e avviare la ricarica.

### **Attenzione**

La sostituzione della batteria ibrida deve sempre essere affidata a un riparatore. Si raccomanda un riparatore autorizzato Volvo.

## Vita utile e capacità della batteria ibrida

La capacità della batteria ibrida diminuisce con gli anni e l'uso, e ciò può comportare un ricorso più frequente del motore termico e, conseguentemente, maggiori consumi di carburante nonché un'autonomia ridotta con la propulsione elettrica.

## Liquido refrigerante

L'impianto di raffreddamento della batteria ibrida presenta un serbatoio di espansione separato.

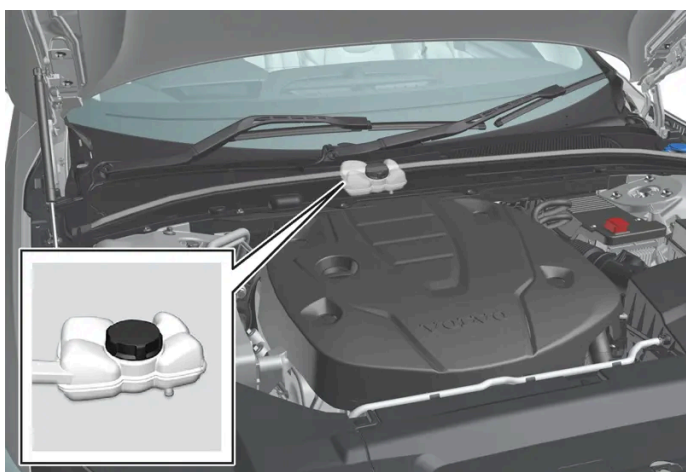

### **Importante**

Il rabbocco del liquido refrigerante della batteria ibrida deve sempre essere affidato a un riparatore. Si raccomanda un riparatore autorizzato Volvo.

## Specifiche per la batteria ibrida

**Tipo:** Ioni di litio

**Quantità totale di energia:** 18,8 kWh

---

### 19.7.9. Batteria di avviamento

La batteria di avviamento alimenta il sistema elettrico primario, comprendente la maggior parte delle utenze elettriche. Per avviare il motore a combustione viene utilizzata la batteria ibrida.

La batteria di avviamento è una batteria 12 V dimensionata per alimentare i sistemi elettrici e le funzioni specifici del modello d'auto.

- Non scollegare mai la batteria di avviamento a motore acceso.
- Controllare che i cavi della batteria siano collegati e serrati correttamente.

#### **Importante**

In alcuni modelli, la batteria è fissata con una fascia di fissaggio. Accertarsi che la fascia di fissaggio sia sempre tesa correttamente.

#### **Importante**

In caso di sostituzione della batteria, utilizzare sempre una batteria dello stesso tipo, della stessa dimensione e con la stessa capacità di avviamento a freddo della batteria originale (vedere l'etichetta sulla batteria). Volvo raccomanda di affidare la sostituzione delle batterie a un riparatore autorizzato Volvo.

#### **Attenzione**

Se la batteria di avviamento (batteria 12 V) viene scollegata, occorre ripristinare la funzionalità di apertura e chiusura automatiche. Affinché la protezione antischiacciamento funzioni occorre ripristinarla.

### **Attenzione**

- La batteria di avviamento può sviluppare un gas altamente esplosivo. Una scintilla, che potrebbe essere generata collegando un cavo di avviamento in modo errato, è sufficiente a far esplodere la batteria.
- Non collegare i cavi di avviamento a un componente dell'impianto di alimentazione oppure a parti mobili. Prestare attenzione alle parti calde del motore.
- La batteria contiene acido solforico, che in ragione dell'alto potere corrosivo può causare gravi lesioni.
- Se l'acido solforico viene a contatto con occhi, pelle o indumenti, risciacquare abbondantemente con acqua. Se spruzzi di acido raggiungono gli occhi, rivolgersi immediatamente a un medico.
- Non fumare mai nelle vicinanze della batteria.

## Durata, capacità e stoccaggio a lungo termine della batteria di avviamento

La vita utile della batteria è influenzata da più fattori, fra l'altro da: numero di avviamenti, scaricamenti, stile di guida, condizioni di guida e condizioni climatiche. La capacità di avviamento della batteria si abbassa gradualmente con il passar del tempo. Il freddo intenso limita ulteriormente la capacità di avviamento.

Il livello della batteria può abbassarsi se l'auto non viene utilizzata per periodi prolungati o se è guidata solo per brevi tratti.

Per mantenere in buone condizioni la batteria di avviamento, si raccomanda di guidare per almeno 15 minuti la settimana o di collegare la batteria a un caricabatterie con ricarica di mantenimento automatica. La vita utile massimale della batteria di avviamento è ottenuta mantenendola costantemente caricata al massimo.

## Posizionamento



La batteria di avviamento si trova nel bagagliaio.

## Specifiche per la batteria di avviamento

Tipo di batteria	H8 AGM
Tensione (V)	12
Capacità di avviamento a freddo <sup>[1]</sup> - CCA <sup>[2]</sup> (A)	850
Dimensioni, LxPxA	353×175×190 mm (13,9×6,9×7,5 pollici)
Capacità (Ah)	95

[1] A norma EN.

[2] Cold Cranking Amperes.

---

## 19.8. Service

---

### 19.8.1. Assistenza del climatizzatore

Assistenza e riparazione del climatizzatore devono essere effettuate esclusivamente da un riparatore autorizzato.

#### Controllo e riparazione

Il climatizzatore contiene una sostanza tracciante fluorescente. La luce ultravioletta viene utilizzata per il rilevamento delle perdite.

Si raccomanda di rivolgersi a un riparatore autorizzato Volvo.

Il climatizzatore dell'automobile contiene il refrigerante senza freon R1234yf. Le informazioni sul refrigerante sono riportate su un'etichetta situata all'interno del cofano.



#### Attenzione

Il climatizzatore contiene refrigerante R1234yf in pressione. Ai sensi della norma SAE J2845 (Technician Training for Safe Service and Containment of Refrigerants Used in Mobile A/C System) e per garantire la sicurezza degli impianti refrigeranti, l'assistenza e la riparazione di detti impianti sono riservate a tecnici addestrati e certificati.

---

### 19.8.2. Informazioni su manutenzione e garanzia

Il Libretto di Assistenza e Garanzia contiene informazioni sulle condizioni di garanzia e programma di manutenzione, nonché la relativa documentazione. Il libretto viene consegnato in formato stampato con tutte le auto, ma è disponibile anche in formato digitale sul display centrale dell'auto.

#### Informazioni digitali su manutenzione e garanzia

Gran parte del contenuto è disponibile in formato digitale sul display centrale dell'auto. Aprire la app del manuale del proprietario e selezionare **Manutenzione e garanzia** per fruire delle informazioni.

Per apportare chiarimenti e aggiunte di informazioni importanti, le informazioni digitali su manutenzione e garanzia possono essere aggiornate. Detti aggiornamenti non hanno impatto sulle condizioni originarie che si applicano dalla data di prima consegna

dell'auto. In caso di incongruenze fra versione digitale e versione stampata delle informazioni su manutenzione e garanzia, avranno prevalenza le informazioni stampate.

Le informazioni digitali su manutenzione e garanzia sono disponibili in specifiche lingue per il mercato originario dell'auto. Modificando la lingua di sistema dal display centrale dell'auto, e la lingua scelta non è disponibile per le informazioni su manutenzione e garanzia del proprio mercato, il contenuto verrà visualizzato in inglese.

## Documentazione assistenziale

La documentazione assistenziale è fornita principalmente nel Libretto di Assistenza e Garanzia stampato. È molto importante conservare tutta la documentazione di cronologia assistenziale dell'auto.

---

### 19.8.3. Programma di assistenza Volvo

Per mantenere sempre l'automobile su alti livelli di sicurezza e affidabilità, seguire il programma di servizio Volvo, indicato nel Libretto di Servizio e Garanzia.

Si raccomanda di affidare l'assistenza e la manutenzione a un riparatore autorizzato Volvo. I riparatori Volvo dispongono del personale, della documentazione tecnica e degli attrezzi speciali necessari per offrire la massima qualità dell'assistenza.

#### **Importante**

Affinché la garanzia Volvo sia valida, controllare e rispettare le indicazioni del Libretto di Assistenza e Garanzia.

## Assistenza e riparazione

Sottoporre regolarmente l'automobile a manutenzione. Rispettare gli intervalli di assistenza raccomandati da Volvo.

I tagliandi e le riparazioni devono essere effettuati esclusivamente da riparatori autorizzati.

#### **Attenzione**

Non effettuare riparazioni autonome del veicolo. Cavi elettrici e/o componenti staccati possono essere riparati esclusivamente da un'officina autorizzata - si raccomanda un riparatore autorizzato Volvo.

---

## 19.9. Manutenzione raccomandata per le unità telecamera, sensori e radar

Per garantire il corretto funzionamento di telecamere, sensori di parcheggio e unità radar, bisogna mantenerli sgomberi da sporco, ghiaccio e neve e pulirli regolarmente con acqua e shampoo per auto.

- Non attaccare nessun oggetto, nastro adesivo o etichette nelle aree descritte qui a seguire.
- Pulire regolarmente le lenti delle telecamere con acqua tiepida e shampoo per auto, prestando attenzione a non graffiarle.

**Il contenuto di questo manuale rappresenta lo stato del manuale d'uso al momento della stampa e potrebbe non essere completamente valido in futuro. Per ulteriori informazioni, consulta la prima pagina per la nota completa di esclusione di responsabilità.**



- Evitare di montare luci supplementari o simili davanti nella griglia in quanto ciò può avere impatto sulle prestazioni dell'unità radar anteriore.
- Usare solo l'emblema originale Volvo nella griglia davanti all'unità radar anteriore per non influenzare la funzione dell'unità radar anteriore.

## Posizione delle unità radar



Posizione dell'unità radar anteriore



Posizione delle unità radar posteriori

## Posizione dei sensori di parcheggio

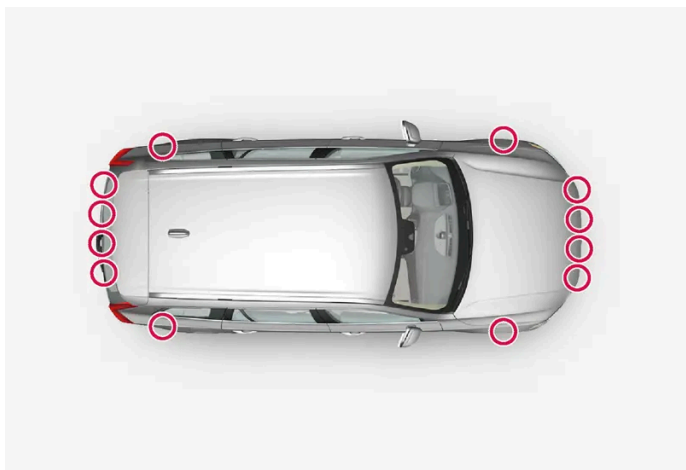

**i** Nota

Sporcizia, ghiaccio e neve sui sensori possono generare falsi segnali di avvertimento e il sistema potrebbe funzionare in modo limitato oppure non funzionare affatto.

## Posizione della telecamera



Posizione dell'unità telecamera anteriore

**!** Importante

La manutenzione dei componenti dei sistemi di supporto al conducente deve essere effettuata solo in officina. Si raccomanda di rivolgersi ad un riparatore autorizzato Volvo.

## 19.10. Aggiornamenti del software

Il software dell'auto viene aggiornato tramite connessione dell'auto alla rete mobile; questa connessione è denominata OTA (over-the-air).



La disponibilità di un nuovo aggiornamento del software viene segnalata nella videata notifiche. Una volta scaricato, è possibile scegliere quando installarlo. Aggiornare il software dell'auto il prima possibile quando un aggiornamento è disponibile.

## Download

### Nota

Il software che viene scaricato con le release pianificate non influenza omologazione, sicurezza, emissioni e ottemperanza delle normative.

Il download avviene nel background tramite la rete mobile<sup>[1]</sup>. A seconda della dimensione dell'aggiornamento e della velocità di connessione, possono volerci diverse ore.

Per scaricare gli aggiornamenti è necessario quanto segue:

- l'automobile deve essere connessa a Internet<sup>[2]</sup>.
- l'utilizzo dei servizi connessi deve essere stato approvato.

### Nota

In base alla versione software, il download può avvenire in automatico, oppure può essere avviato tramite una notifica di aggiornamento software disponibile.

## Installare l'aggiornamento

Il contenuto di questo manuale rappresenta lo stato del manuale d'uso al momento della stampa e potrebbe non essere completamente valido in futuro. Per ulteriori informazioni, consulta la prima pagina per la nota completa di esclusione di responsabilità.

**i Nota**

Non usare la presa diagnostica quando viene installato un aggiornamento software, a causa del rischio di impatti sul processo di installazione e sui sistemi dell'auto.

Quando un aggiornamento del software è stato scaricato ed è pronto per l'installazione, ciò viene indicato nella videata notifiche e con un messaggio al momento dell'avviamento dell'auto. È possibile scegliere di installare l'aggiornamento direttamente o di ricevere un promemoria in una circostanza successiva.

La schermata di aggiornamento può essere raggiunta tramite , **Sistema, Caratteristiche del sistema, Aggiornamento software**. Da qui è anche possibile vedere il numero di versione del software correntemente installato nell'auto.

**i Nota**

L'installazione dell'aggiornamento software può richiedere fino a 90 minuti. Durante l'installazione l'auto è bloccata e le sue funzioni non sono disponibili. Selezionare l'ora per l'aggiornamento tenendo conto di ciò.

Prima dell'installazione:

- 1 Controllare che l'auto sia caricata per almeno il 40 %.
- 2 Nella videata notifiche viene segnalato quando un aggiornamento è pronto per l'installazione. Aprire la notifica e seguire le istruzioni sul display centrale.
- 3 Abbandonare l'auto, chiudere tutte le portiere e bloccare l'auto.
  - L'installazione si avvia. L'auto deve essere bloccata nel giro di alcuni minuti, altrimenti l'installazione si interrompe.
- 4 Attendere che l'installazione sia completata.
  - L'installazione può richiedere fino a 90 minuti. Quando l'installazione è completata, l'auto può essere utilizzata normalmente.

**i Nota**

- Se possibile, evitare di gestire l'auto e le sue funzioni durante l'installazione.
- Evitare di collegare o scollegare il cavo di ricarica durante l'installazione.
- Per accedere all'abitacolo mentre è in corso l'installazione bisogna usare lo stelo della chiave.
- Per evitare falsi allarmi, l'antifurto dell'auto viene disattivato mentre è in corso l'installazione.

Leggere sempre attentamente cosa contiene l'aggiornamento in modo da conoscere l'impatto che avrà sull'auto e le funzioni della stessa.

Se l'installazione non riesce, il sistema dell'auto viene ripristinato all'ultima versione installata.

 **Nota**

È importante installare gli aggiornamenti software il prima possibile per evitare i rischi che potrebbero essere associati al vecchio software. In caso di problemi con l'aggiornamento, contattare il proprio concessionario Volvo.

## Informazioni sul contenuto

Per maggiori informazioni sul contenuto dell'aggiornamento del software, premere il simbolo delle informazioni sul display centrale.

 **Nota**

La funzionalità dopo l'aggiornamento può variare a seconda di mercato, modello, anno di modello e optional.

<sup>[1]</sup> Vale per le auto con software 2.9 o successivo. Per le auto con software precedente, il download può essere effettuato solo mentre l'auto viene guidata. Pertanto, possono essere richiesti più cicli di guida prima che il software sia scaricato.

<sup>[2]</sup> Durante l'uso di Internet vengono trasmessi dati (traffico dati) e ciò può comportare addebiti. Volvo si fa carico del traffico dati per gli aggiornamenti dei sistemi quando non è inserita una scheda SIM propria.

---

## 19.11. Manutenzione dell'impianto frenante

Controllare regolarmente che i componenti dell'impianto frenante non siano usurati.

Per mantenere sempre l'automobile su livelli elevati di sicurezza e affidabilità, si raccomanda di attenersi agli intervalli di assistenza Volvo specificati nel Libretto di Assistenza e Garanzia. Quando si sostituiscono pastiglie e dischi dei freni, la potenza frenante piena viene raggiunta solo dopo un "rodaggio" di qualche centinaio di chilometri (miglia). Per compensare la minore potenza frenante, premere più a fondo il pedale del freno. Volvo raccomanda di utilizzare solo pastiglie dei freni approvate per la vostra Volvo.

 **Importante**

Si raccomanda di controllare periodicamente l'usura dei componenti dell'impianto frenante.

Chiedere informazioni sulla procedura a un riparatore oppure affidargli direttamente l'ispezione. Si raccomanda un riparatore autorizzato Volvo.

---

## 19.12. Funzionamento anomalo

La percezione di un disturbo di funzionamento o di uno scostamento dal normale funzionamento dell'auto può dipendere da un'anomalia o da specifiche circostanze del caso.

Alcune funzioni sono limitate in situazioni particolari e richiedono che siano soddisfatte determinate condizioni. Il display del conducente e il display centrale possono visualizzare messaggi informativi al riguardo.

Per maggiori informazioni sulla ricerca dei guasti e sui limiti delle varie funzioni, vedere i seguenti articoli correlati.

## Se non è possibile guidare l'automobile

Attivare i lampeggiatori di emergenza se l'automobile si è fermata in un luogo trafficato. Per la sicurezza di tutti, se possibile spostare l'automobile allontanandola dal traffico. Indossare il giubbotto ad alta visibilità ed esporre il triangolo di emergenza per avvertire per tempo gli altri utenti della strada. Richiedere assistenza stradale se la causa non può essere rettificata sul posto.

---

## 19.13. Trasmissione di dati fra automobile e riparatore tramite Wi-Fi

I riparatori Volvo dispongono di una rete Wi-Fi dedicata per la trasmissione dei dati fra l'automobile e l'officina. L'automobile viene connessa tramite i pulsanti della chiave, per cui è importante portare con sé la chiave con pulsanti in occasione della visita in officina.

In occasione delle visite in officina, i tecnici dell'assistenza possono effettuare la ricerca guasti e aggiornare il software tramite la rete.

### Connessione con la chiave

Premendo tre volte il pulsante di bloccaggio della chiave, l'automobile si connette alla rete dell'officina. La connessione è normalmente effettuata dal tecnico dell'assistenza.

Quando l'automobile è connessa alla rete Wi-Fi, il display centrale visualizza il simbolo .

Non è possibile connettersi ad altre reti Wi-Fi utilizzando la chiave.

#### **Attenzione**

Non è possibile guidare l'automobile quando è connessa alla rete e ai sistemi del riparatore.

---

## 19.14. Sollevare l'auto

Quando l'auto deve essere sollevata con il martinetto\*, è importante utilizzare gli appositi punti di sollevamento nel sottoscocca. I punti di sollevamento sono adattati alla specifica attrezzatura di sollevamento da utilizzare. Leggere attentamente tutte le istruzioni prima di effettuare il sollevamento.

L'automobile può essere sollevata con un martinetto progettato per sollevamenti occasionali, con un martinetto da garage in caso di sollevamenti frequenti o con i dispositivi di sollevamento più grandi in dotazione presso le officine.

**i Nota**

Volvo raccomanda di utilizzare esclusivamente il martinetto specifico di ogni modello di automobile. Se deve essere usato un altro martinetto, osservare le relative istruzioni che lo accompagnano.

Il martinetto ordinario dell'auto\* è progettato solo per un uso saltuario e limitato nel tempo, ad esempio per la sostituzione di una ruota a seguito di foratura. Se è richiesto un sollevamento dell'auto più frequente o per tempi più lunghi di quelli richiesti per la sostituzione di una ruota, si raccomanda un martinetto da garage. In questo caso bisogna osservare le istruzioni che accompagnano il martinetto.

**! Attenzione**

- Il rotolamento dell'auto deve essere impedito in occasione del sollevamento. Applicare il freno di stazionamento e impostare la posizione di parcheggio (P).
- Bloccare avanti e indietro le ruote appoggiate al suolo con blocchi di legno massicci o grandi pietre.
- Per la sostituzione di una ruota, utilizzare un martinetto destinato al modello d'auto. Effettuare anche il puntellamento dell'auto con altri sostegni in occasione di tutti gli altri lavori.
- Non usare un martinetto in cattive condizioni. Controllare che le filettature siano lubrificate e che il martinetto sia integro e pulito.
- Controllare che il martinetto assicuri la stabilità dovuta. Il fondo deve essere solido, piano e non scivoloso.
- Non interporre alcun oggetto fra il terreno e il martinetto né fra il martinetto e il punto di sollevamento dell'auto.
- Non lasciare passeggeri a bordo mentre l'auto è sollevata con il martinetto. I passeggeri devono spostarsi in un posto sicuro se il cambio della ruota deve essere effettuato in un punto trafficato.
- Nessuna parte del corpo deve essere infilata sotto l'auto quando essa è sollevata dal martinetto.

**Punti di sollevamento**



L'auto è dotata di punti di sollevamento esterni per sollevatori piccoli e di punti di sollevamento interni per sollevatori grandi, per es. martinetti da garage o sollevatori a forche.

**! Attenzione**

Se l'auto viene sollevata con un martinetto da garage, questo deve essere collocato sotto i punti di sollevamento. Osservare le istruzioni in dotazione al martinetto da garage. Collocare il martinetto con la massima cura in modo da non rischiare che l'auto scivoli durante il sollevamento. Accertarsi che la testa del martinetto sia dotata di protezione in gomma affinché l'automobile poggi stabilmente e non subisca danni. Utilizzare cavalletti o simili quando l'auto è in posizione sollevata.

### Sollevamento dell'auto con il martinetto

Leggere attentamente tutte le istruzioni prima di cominciare. Prendere gli attrezzi che devono essere usati prima che l'auto sia sollevata.

- 1 Attivare i lampeggiatori d'emergenza se l'auto deve essere sollevata in un luogo trafficato.

Esporre il triangolo di emergenza.

- 2 Inserire il freno di stazionamento. Selezionare la posizione P.

**i Nota**

Vale per le automobili con controllo del livello\*: Se l'automobile è dotata di sospensioni pneumatiche, queste devono essere disattivate prima di sollevare l'automobile.

- 3 Mettere ceppi davanti e dietro le ruote che devono rimanere al suolo. Utilizzare per esempio ceppi robusti o grosse pietre.
- 4 Collocare il martinetto sotto uno dei punti di sollevamento dell'auto con la manovella perpendicolare alla fiancata. La posizione dei punti di sollevamento esterni è indicata da frecce triangolari sul bordo inferiore della fiancata. Dietro le marcature ci sono apposite aperture per la testa del martinetto.
- 5 Verificare che il martinetto sia collocato stabilmente su una superficie piana e solida e che questa non sia scivolosa.
- 6 Usare la manovella e far salire il martinetto in modo che entri a contatto con il punto di sollevamento dell'auto. Controllare che la testa del martinetto (o i bracci di sollevamento presso un riparatore) sia posizionata correttamente nell'attacco, ovvero che la sporgenza al centro della testa sia allineata al foro dell'attacco.



- 7 Controllare che il martinetto sia perpendicolare e a squadra rispetto alla fiancata dell'auto.

➤ Ora tutto è approntato per sollevare l'auto.

- 8 Sollevare l'auto il tanto che basta per l'operazione da eseguire.



Abbassare l'auto con il martinetto non appena l'operazione è ultimata.

Quando il martinetto\* non viene utilizzato, si raccomanda di conservarlo nell'auto, protetto da umidità e sporco.

\* Optional/accessorio.

---

## 20. Specifiche

### 20.1. Misure e pesi

#### 20.1.1. Pesi del rimorchio e pressioni sulla sfera

I pesi del rimorchio e le pressioni sulla sfera per la guida con rimorchio sono riportati nelle tabelle.

##### Peso max rimorchio frenato

 **Nota**

Per i rimorchi di peso superiore a 1.800 kg si raccomanda l'utilizzo di uno stabilizzatore per gancio di traino.

Motore	Codice motore <sup>[1]</sup>	Peso max rimorchio con freni (kg)	Pressione max sulla sfera (kg)
T6 AWD	B4204T52	2100	100
T8 AWD	B4204T56	2100	100
T8 AWD	B4204T57	2100	100

 **Importante**

In caso di guida con rimorchio, è consentito superare il peso complessivo dell'automobile (compresa la pressione sulla sfera) di max 100 kg (220 lbs), a condizione che la velocità non superi 100 km/h (62 mph). Rispettare comunque le leggi nazionali applicabili alla guida con rimorchio (ad esempio la velocità consentita).

 **Nota**

Eventuali dati mancanti sul peso nella tabella verranno aggiornati in una circostanza successiva.

##### Peso max rimorchio non frenato

Rimorchio senza freni	
Peso max (kg)	750
Pressione max sulla sfera (kg)	50

<sup>[1]</sup> Il codice motore, il numero componente e di produzione sono riportati sul motore.

---

## 20.1.2. Misure

La tabella illustra lunghezza, altezza ecc. dell'automobile.

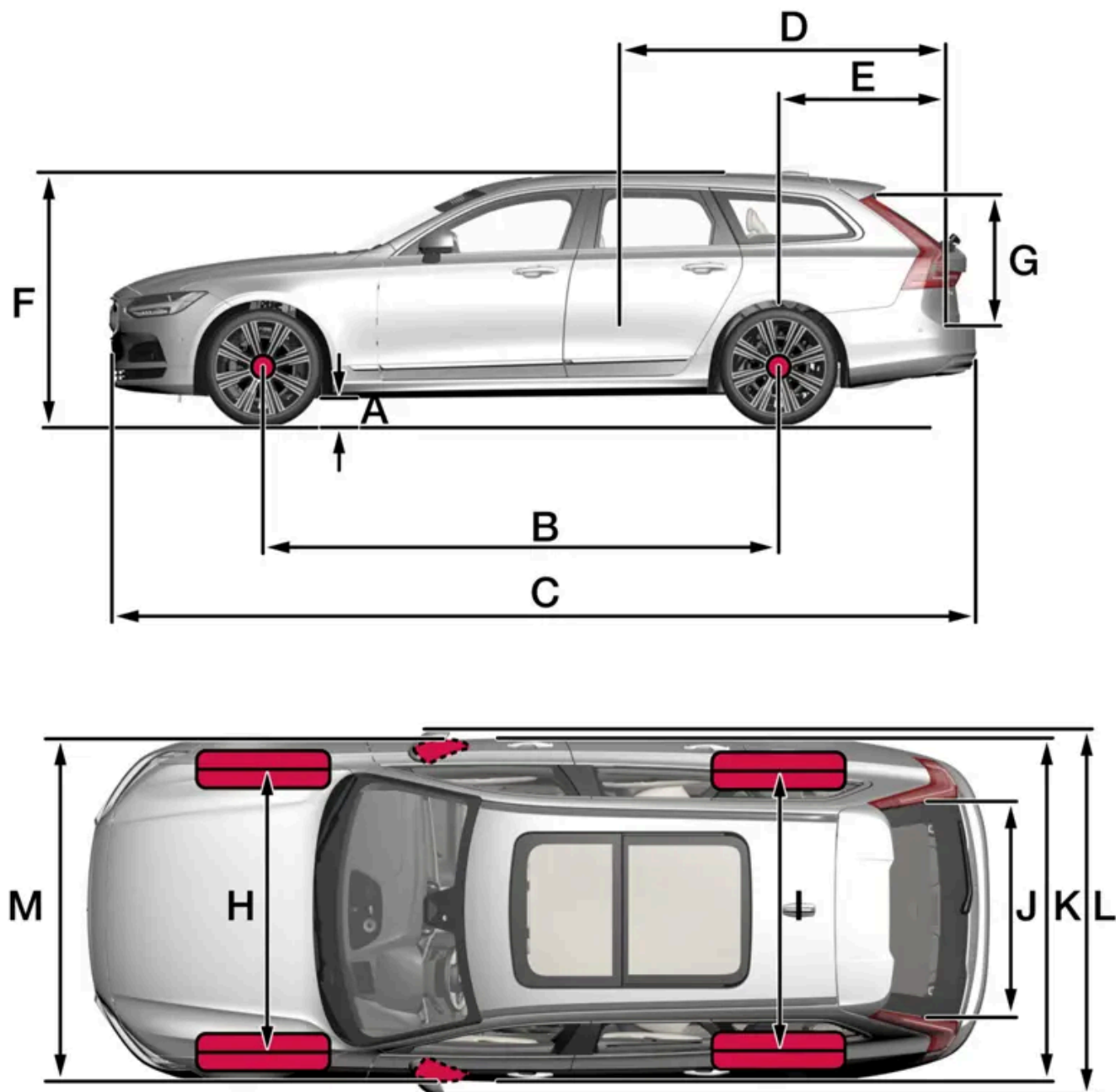

Misure		mm	pollici
A	Altezza libera da terra <sup>[1]</sup>	146	5,7
B	Passo	2941	115,8
C	Lunghezza	4945	194,7
D	Lunghezza di carico, pavimento, sedile ribaltato	1988	78,3
E	Lunghezza di carico, pavimento	1153	45,4
F	Altezza <sup>[2]</sup>	1458	57,4
G	Altezza di carico	704	27,7
H	Carreggiata anteriore <sup>[3]</sup>	1617–1638	63,7–64,5
I	Carreggiata posteriore <sup>[3]</sup>	1618–1639	63,7–64,5
J	Larghezza di carico, pavimento	1130	44,5
K	Larghezza	1879 <sup>[4]</sup> 1890 <sup>[5]</sup>	74,0 <sup>[4]</sup> 74,4 <sup>[5]</sup>
L	Larghezza incl. specchi retrovisori spiegati	2019	79,5
M	Larghezza incl. specchi retrovisori ripiegati	1895	74,6

<sup>[1]</sup> Con peso a vuoto più 1 persona. (Varia leggermente a seconda di dimensioni dei pneumatici, tipo di telaio ecc.)

<sup>[2]</sup> Incluso antenna tetto, con peso in ordine di marcia più 1 persona.

<sup>[3]</sup> Dipendente dalla dimensione dei cerchi.

<sup>[4]</sup> Larghezza della carrozzeria.

<sup>[5]</sup> Presso i profili delle portiere.

## 20.1.3. Pesì

Il peso totale massimo e altre informazioni possono essere lette su un'etichetta nell'auto.

Il peso a vuoto comprende conducente, serbatoio del carburante riempito al 90% e tutti gli oli e i liquidi.

Il peso dei passeggeri e degli optional montati nonché la pressione sulla sfera (per il collegamento di un rimorchio) limitano la capacità di carico e non sono conteggiati nel peso a vuoto.

Carico max consentito = Peso complessivo - Peso a vuoto.

### Nota

Il peso a vuoto dichiarato si riferisce all'automobile nella versione base, senza attrezzature e optional. Di conseguenza, il peso di ogni optional aggiunto riduce la capacità di carico dell'automobile in misura corrispondente.

La capacità di carico si riduce anche in base ai livelli di equipaggiamento e agli optional in dotazione all'auto, come gancio di traino, barre portatutto, box portacarico, impianto audio, fari supplementari, GPS, griglia protettiva, tappetini, copribagagliaio, sedili elettrocomandati ecc.

Per conoscere il peso a vuoto esatto dell'automobile si consiglia di pesarla.

 **Attenzione**

Le caratteristiche di guida dell'automobile cambiano in base al carico e alla sua sistemazione.

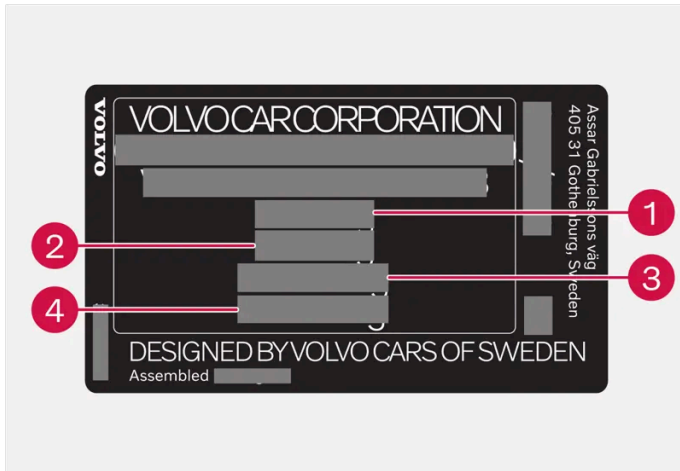

L'etichetta si trova sul montante della portiera ed è visibile aprendo la portiera posteriore destra.

- 1 Peso complessivo max
- 2 Peso max treno (automobile + rimorchio)
- 3 Carico max sull'assale anteriore
- 4 Carico max sull'assale posteriore

Carico massimo: vedere il libretto di circolazione.

Carico max sul tetto: 100 kg.

## 20.1.4. Specifiche per il gancio di traino\*

Misure e punti di fissaggio per il gancio di traino.

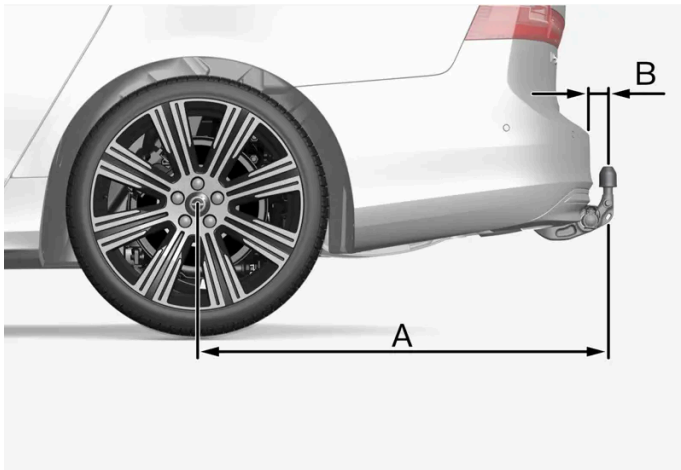

L'immagine è generica e può variare a seconda del modello.

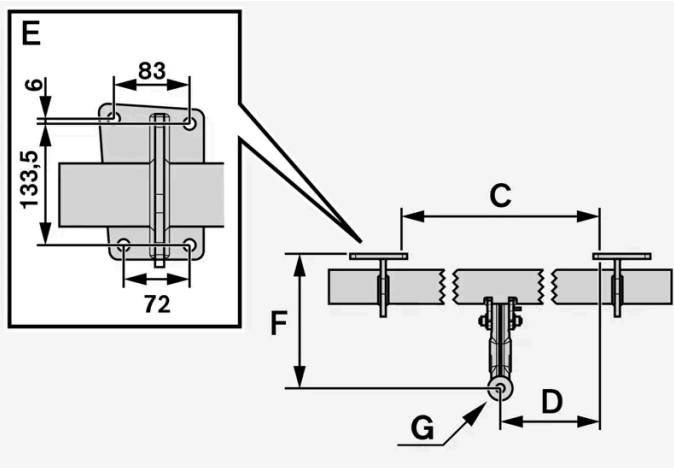

Misure, punti di fissaggio in mm (pollici)

A	1229 (48,4)
B	111,8 (4,4)
C	875 (34,4)
D	437,5 (17,2)
E	Vedere figura sopra
F	310,5 (12,2)
G	Centro della sfera

\* Optional/accessorio.

## 20.2. Specifiche per il motore

### 20.2.1. Specifiche motore

La seguente tabella illustra le specifiche del motore (potenza ecc.) per ogni tipo di motore.

L'auto è spinta in parte da un motore a benzina e in parte da un propulsore elettrico (ERAD – Electric Rear Axle Drive).

**i** Nota

Non tutti i motori sono disponibili su tutti i mercati.

**i Nota**

Eventuali dati mancanti sul motore nella tabella verranno aggiornati in una circostanza successiva.

Motore	Codice motore <sup>[1]</sup>	Potenza (kW / giri/min.)	Potenza (CV/giri/min)	Coppia (Nm / giri/min.)	Numero cilindri
T6 AWD	B4204T52	186/5500	253/5500	350/2600–5000	4
T8 AWD	B4204T56	228/6000	310/6000	400/3000–4800	4
T8 AWD	B4204T57	233/6000	317/6000	400/3000–5400	4

## Motore elettrico di trazione

**Potenza in uscita max:** 107 kW (145 CV)

**Coppia:** 309 Nm

<sup>[1]</sup> Il codice motore, il numero componente e di produzione sono riportati sul motore.

## 20.2.2. Condizioni di guida sfavorevoli per l'olio motore

In caso di condizioni di guida sfavorevoli, la temperatura e il consumo di olio possono aumentare. Di seguito riportiamo alcuni esempi di condizioni di guida sfavorevoli.

Controllare il livello dell'olio più spesso in caso di guida su lunga percorrenza:

- con roulotte o rimorchio
- in zone montane
- ad alta velocità
- a temperature inferiori a -30°C (-22°F) o superiori a +40°C (+104°F).

Quanto detto vale anche per i percorsi brevi a basse temperature.

Scegliere un olio motore completamente sintetico in caso di condizioni di guida sfavorevoli. Ciò garantirà una maggiore protezione del motore.

Volvo raccomanda:





**! Importante**

Per soddisfare i requisiti previsti per gli intervalli di assistenza del motore, tutti i motori sono rabboccati in fabbrica con uno speciale olio motore sintetico. Questo olio accuratamente selezionato garantisce ottime caratteristiche di durata, accensione, consumo di carburante ed ecologicità.

Gli intervalli di assistenza raccomandati sono validi solo se si utilizza un olio motore approvato. Utilizzare sempre un olio del tipo prescritto sia in sede di rabbocco che di sostituzione per non compromettere le caratteristiche di durata, accensione, consumo di carburante ed ecologicità dell'automobile.

L'utilizzo di olio motore di tipo e viscosità diversi da quelli prescritti può comportare danni ai componenti connessi al motore. Volvo declina ogni responsabilità di garanzia per questo tipo di danni.

Si raccomanda di affidare il cambio olio a un riparatore autorizzato Volvo.

## 20.2.3. Specifiche per l'olio motore

Il tipo e la quantità di olio motore per le rispettive motorizzazioni possono essere letti nella tabella.

Volvo raccomanda:



Motore	Codice motore <sup>[1]</sup>	Capacità, incl. filtro dell'olio (Litri, circa)	Qualità dell'olio
T6 AWD	B4204T52	5,6	Castrol Edge Professional V 0W-20 o VCC RBS0-2AE 0W-20
T8 AWD	B4204T56	5,6	
T8 AWD	B4204T57	5,6	

<sup>[1]</sup> Il codice motore, il numero componente e di produzione sono riportati sul motore.

## 20.3. Specifiche per liquidi e lubrificanti

### 20.3.1. Riempimento del liquido lavacrystalli

Il liquido lavacrystalli si utilizza per pulire fari, parabrezza e lunotto. A temperature inferiori al punto di congelamento, deve essere usato liquido lavavetri con protezione antigelo.

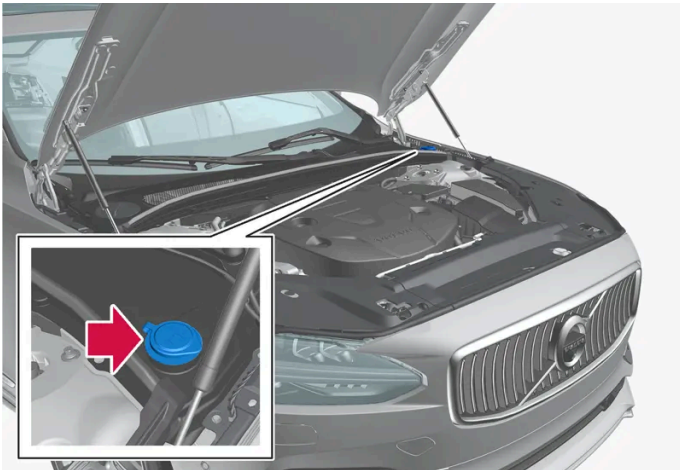

**i** Nota

Quando rimane circa 1 litro (1 qt) di liquido lavacrystalli nel serbatoio, il display del conducente visualizza il messaggio **Rabbocca liquido lavavetri livello basso** e il simbolo .

Il messaggio **Rabbocca liquido lavavetri livello basso** insieme al simbolo  visualizzati sul display del conducente segnalano che è tempo di rabboccare il liquido lavacrystalli.

- 1 Aprire il cofano con la maniglia nell'abitacolo e poi con la maniglia sotto il bordo anteriore del cofano.
- 2 Aprire il tappo del serbatoio liquido lavacrystalli.  
Il liquido lavacrystalli si rabbocca nel serbatoio con il tappo blu. Il serbatoio è usato per il lavap parabrezza, il lavalunotto e il lavafari\*.
- 3 Fare il pieno di liquido lavacrystalli.
- 4 Chiudere il tappo del serbatoio liquido lavacrystalli e chiudere il cofano.

**Tipo prescritto:** Liquido lavacrystalli raccomandato da Volvo – con antigelo per climi freddi e temperature inferiori al punto di congelamento.

**!** Importante

Utilizzare il liquido lavacrystalli originale Volvo, o un prodotto equivalente con pH raccomandato compreso fra 6 e 8, nella soluzione d'uso (ad esempio 1:1 con acqua neutra).

 **Importante**

Utilizzare liquido lavacrystalli con antigelo quando la temperatura è inferiore al punto di congelamento in modo che il liquido non geli nella pompa, nel serbatoio e nei flessibili.

**Quantità:**

- Automobili **con** tergifari: 5,5 litri (5.8 qts).
- Automobili **senza** tergifari: 3,5 litri (3.7 qts).

\* Optional/accessorio.

## 20.3.2. Specifiche per il climatizzatore





Nell'impianto dell'aria condizionata viene usato refrigerante privo di Freon (R1234yf) e olio per compressori. Le informazioni sul refrigerante sono fornite su un'etichetta applicata sulla parte inferiore del cofano.

### Etichetta

**Etichetta per R1234yf**



**Spiegazione dei simboli etichetta R1234yf**

Simbolo	Spiegazione
	Cautela
	Condizionatore mobile (MAC)
	Tipo di lubrificante
	L'assistenza al condizionatore (MAC) è riservata a tecnici addestrati e certificati.
	Refrigerante infiammabile

### Refrigerante R1234yf

La quantità di refrigerante è indicata su un'etichetta sul lato inferiore del cofano.

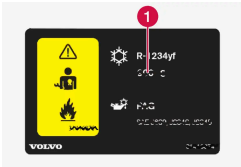

1 Quantità di refrigerante.

#### **Attenzione**

Il climatizzatore contiene refrigerante R1234yf in pressione. Ai sensi della norma SAE J2845 (Technician Training for Safe Service and Containment of Refrigerants Used in Mobile A/C System) e per garantire la sicurezza degli impianti refrigeranti, l'assistenza e la riparazione di detti impianti sono riservate a tecnici addestrati e certificati.

## Olio per compressori

Quantità	Tipo prescritto
100 ml (3,38 fl. oz.)	PAG SP-A2

## Evaporatore

#### **Importante**

Non è consentito riparare l'evaporatore dell'impianto dell'aria condizionata o sostituirlo con un evaporatore usato. Il nuovo evaporatore deve essere certificato e marcato a norma SAE J2842.

## 20.3.3. Specifiche per l'olio dei freni

L'olio dei freni è il mezzo in un impianto frenante idraulico usato per trasferire la pressione per esempio dal pedale freno mediante un cilindro freno principale che a sua volta agisce sulle pinze freno.

**Tipo prescritto:** Volvo Original o liquido equivalente che soddisfa una combinazione delle specifiche Dot 4, 5.1 e ISO 4925 classe 6.

#### **Nota**

Si raccomanda di affidarsi a un riparatore autorizzato Volvo per la sostituzione o il rabbocco dell'olio dei freni.

## 20.3.4. Specifiche per l'olio della trasmissione

Il contenuto di questo manuale rappresenta lo stato del manuale d'uso al momento della stampa e potrebbe non essere completamente valido in futuro. Per ulteriori informazioni, consulta la prima pagina per la nota completa di esclusione di responsabilità.

In condizioni di guida normali, l'olio del cambio non deve essere sostituito per l'intera vita utile del cambio. Tuttavia la sostituzione può rendersi necessaria in determinate condizioni sfavorevoli.

## Cambio automatico

Olio del cambio prescritto:	AW-1
-----------------------------	------

**i** Nota

Controllare con il proprio concessionario Volvo in caso di dubbi circa la versione di cui è dotata la propria auto.

## 20.3.5. Serbatoio carburante - capacità

La tabella seguente riporta la capacità di rifornimento del serbatoio del carburante.

	Tutti i motori
Litri (circa)	60
US gallons (circa)	15,9

## 20.3.6. Condizioni di guida sfavorevoli per l'olio motore

In caso di condizioni di guida sfavorevoli, la temperatura e il consumo di olio possono aumentare. Di seguito riportiamo alcuni esempi di condizioni di guida sfavorevoli.

Controllare il livello dell'olio più spesso in caso di guida su lunga percorrenza:

- con roulotte o rimorchio
- in zone montane
- ad alta velocità
- a temperature inferiori a  $-30^{\circ}\text{C}$  ( $-22^{\circ}\text{F}$ ) o superiori a  $+40^{\circ}\text{C}$  ( $+104^{\circ}\text{F}$ ).

Quanto detto vale anche per i percorsi brevi a basse temperature.

Scegliere un olio motore completamente sintetico in caso di condizioni di guida sfavorevoli. Ciò garantirà una maggiore protezione del motore.

Volvo raccomanda:



**! Importante**

Per soddisfare i requisiti previsti per gli intervalli di assistenza del motore, tutti i motori sono rabboccati in fabbrica con uno speciale olio motore sintetico. Questo olio accuratamente selezionato garantisce ottime caratteristiche di durata, accensione, consumo di carburante ed ecologicità.

Gli intervalli di assistenza raccomandati sono validi solo se si utilizza un olio motore approvato. Utilizzare sempre un olio del tipo prescritto sia in sede di rabbocco che di sostituzione per non compromettere le caratteristiche di durata, accensione, consumo di carburante ed ecologicità dell'automobile.

L'utilizzo di olio motore di tipo e viscosità diversi da quelli prescritti può comportare danni ai componenti connessi al motore. Volvo declina ogni responsabilità di garanzia per questo tipo di danni.

Si raccomanda di affidare il cambio olio a un riparatore autorizzato Volvo.

## 20.3.7. Specifiche per l'olio motore

Il tipo e la quantità di olio motore per le rispettive motorizzazioni possono essere letti nella tabella.

Volvo raccomanda:



Motore	Codice motore <sup>[1]</sup>	Capacità, incl. filtro dell'olio (Litri, circa)	Qualità dell'olio
T6 AWD	B4204T52	5,6	Castrol Edge Professional V 0W-20 o VCC RBS0-2AE 0W-20
T8 AWD	B4204T56	5,6	
T8 AWD	B4204T57	5,6	

<sup>[1]</sup> Il codice motore, il numero componente e di produzione sono riportati sul motore.

## 20.4. Specifiche per ruote e pneumatici

## 20.4.1. Pressioni dei pneumatici approvate

Le pressioni dei pneumatici approvate per le rispettive motorizzazioni può essere letta nella tabella.

### Nota

Non tutti i motori, i pneumatici e le relative combinazioni sono disponibili su tutti i mercati.

Dimensioni dei pneumatici	Velocità	Carico, 1-3 persone		Carico max		Pressione ECO <sup>[1]</sup>
		Anteriore kPa (psi) <sup>[2]</sup>	Post. kPa (psi)	Anteriore kPa (psi)	Post. kPa (psi)	Ant./post. kPa (psi)
245/45 R18 255/40 R19 245/40 R20	0-180 km/h (0-112 mph)	240 (35)	240 (35)	270 (39)	270 (39)	270 (39)
Ruotino di scorta	max 80 km/h (max 50 mph)	420 (60)	420 (60)	420 (60)	420 (60)	–

<sup>[1]</sup> Guida economica.

<sup>[2]</sup> In alcuni Paesi è riportato il valore in bar di fianco al valore in Pascal: 1 bar = 100 kPa.

## 20.4.2. Dimensioni di ruote e pneumatici approvate

In alcuni Paesi, la carta di circolazione o altri documenti non riportano tutte le dimensioni approvate. La seguente tabella mostra tutte le combinazioni approvate di cerchi e pneumatici.

✓ = Approvato

Motore	245/45 R18 8x18x42	255/40 R19 8,5x19x47	245/40 R20 8,5x20x47,5
Tutti i motori	✓	✓	✓

## 20.4.3. Valori minimi consentiti di indice di carico e classe di velocità dei pneumatici

La seguente tabella riporta l'indice di carico minimo consentito (LI) e la classe di velocità minima consentita (SS) per gli pneumatici.

Motore	Indice di carico minimo consentito (LI) <sup>[1]</sup>	Classe di velocità minima consentita (SS) <sup>[2]</sup>
Tutti i motori	99	H

[1] L'indice di carico del pneumatico deve essere almeno pari o superiore al valore riportato in tabella.

[2] La classe di velocità del pneumatico deve essere almeno pari o superiore al valore riportato in tabella.

---

## 20.5. Denominazioni del tipo

Le etichette nell'automobile riportano informazioni quali numero di telaio, denominazione del tipo, codice colore ecc.



## Posizione delle etichette

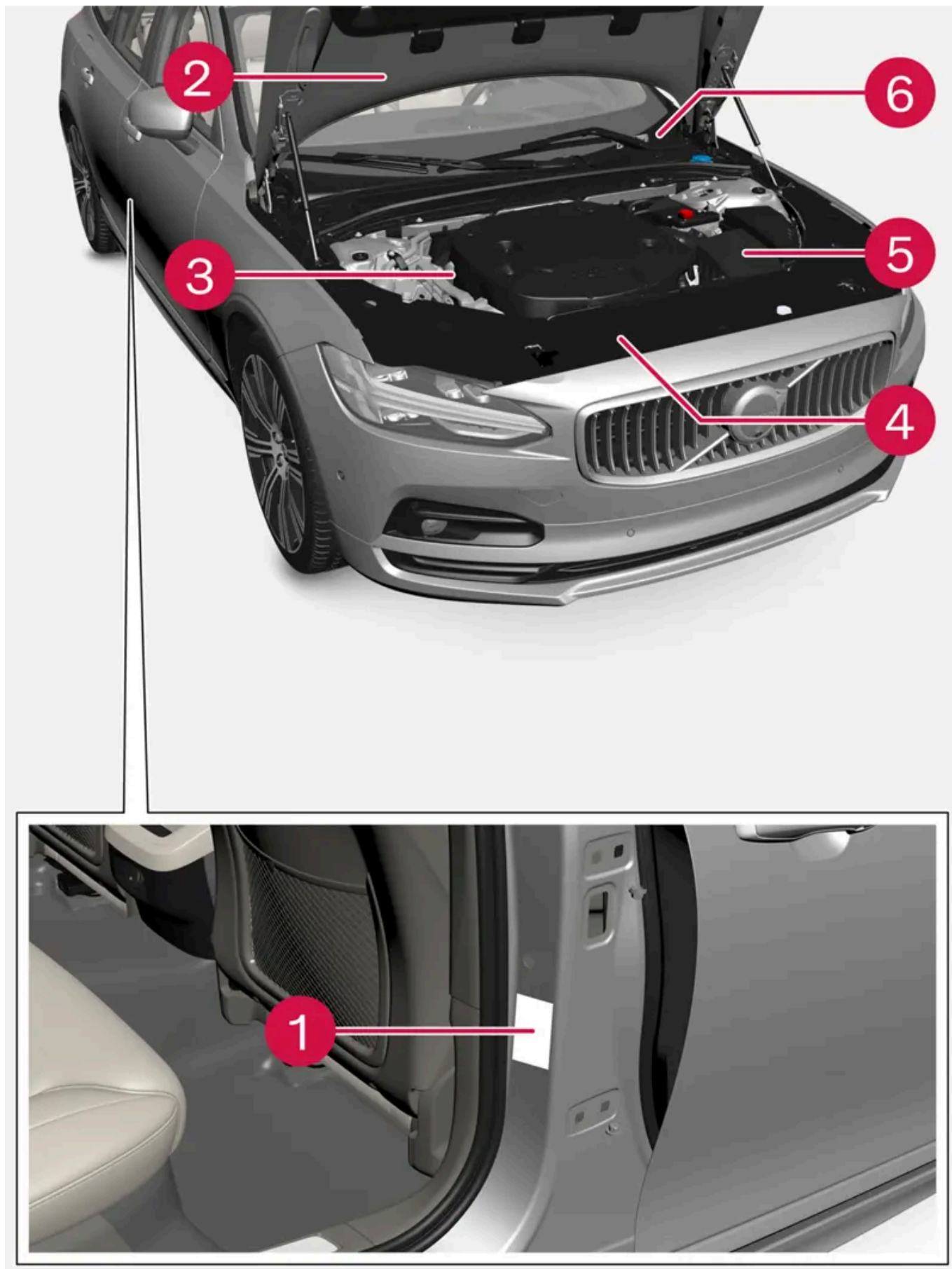

La figura è schematica – i dettagli possono differire a seconda di mercato e modello.

Per velocizzare i tempi nei contatti con il concessionario Volvo e quando si ordinano accessori e ricambi, è bene poter fornire prontamente la denominazione del tipo, il numero di telaio e il codice motore.



**1** Etichetta per denominazione del tipo, numero di telaio, pesi max consentiti, codice colore degli esterni e numero di omologazione. L'etichetta si trova sul montante della portiera ed è visibile aprendo la portiera posteriore destra.



**2** Etichetta per l'impianto A/C di auto con refrigerante R1234yf. L'etichetta si trova sul lato inferiore del cofano.



**3** Etichetta per codice motore e numero di produzione del motore. Per alcune alternative di motore non c'è un'etichetta; in questi casi, il codice motore inciso può essere invece letto direttamente sul motore.



**4** Etichetta dell'olio motore.



**5** Etichetta per denominazione del tipo e numero di produzione del cambio.



**6** Etichetta per numero di serie dell'automobile - VIN (Vehicle Identification Number). L'etichetta si trova sulla parte superiore sinistra del cruscotto ed è visibile attraverso il parabrezza.

Sul libretto di immatricolazione sono riportate maggiori informazioni sull'automobile.

**i Nota**







Le etichette illustrate nel manuale del proprietario non sono riproduzioni esatte di quelle presenti sull'automobile. Scopo del libretto è illustrarne indicativamente l'aspetto e la posizione sull'automobile. Le informazioni specifiche per il proprio modello sono riportate nelle etichette sull'automobile.

## 20.6. Consumo di carburante/consumo elettrico ed emissioni di CO<sub>2</sub>

Le informazioni nelle seguenti tabelle sono ai sensi di WLTP (Worldwide Harmonized Light-Duty Vehicles Test Procedure), che è un metodo di test internazionale per i veicoli.

Il consumo di carburante di un veicolo si misura in litri/100 km e le emissioni di anidride carbonica (CO<sub>2</sub>) in grammi di CO<sub>2</sub> per km.

Spiegazione	
	Valore combinato ponderato Il valore è ponderato fra alimentazione elettrica e a carburante per l'intero ciclo di guida.
CO <sub>2</sub>	g CO <sub>2</sub> /km
	litri/100 km











	Valore certificato per il consumo elettrico dell'auto (kWh/100km). Il valore è un valore medio delle quattro fasi del ciclo di guida (strade urbane, strade suburbane, strade extraurbane e autostrada).
	Valore certificato per l'autonomia ("max") dell'automobile ad alimentazione elettrica in km. Il valore non deve essere considerato un'autonomia prevista ed è difficile da raggiungere con una guida normale.
	Guida su strade urbane e suburbane
	Media delle quattro fasi del ciclo di guida (strade urbane, strade suburbane, strade extraurbane e autostrada)
	Valore basso
	Valore alto

 **Nota**

Eventuali dati mancanti su consumo ed emissioni nella tabella verranno aggiornati in una circostanza successiva.

 **Nota**

La capacità della batteria ibrida diminuisce con gli anni e l'uso. Il conseguente maggiore utilizzo del motore a combustione comporta un aumento del consumo di carburante e una riduzione dell'autonomia in caso di alimentazione elettrica.

						
		CO <sub>2</sub>				
T6 AWD (B4204T52)		18	0,8	17,5	107 <sup>[1]</sup>	87 <sup>[1]</sup>
		25	1,1	19,9	86 <sup>[1]</sup>	74 <sup>[1]</sup>
T8 AWD (B4204T56)		18	0,8	17,5	107 <sup>[1]</sup>	87 <sup>[1]</sup>
		25	1,1	19,9	86 <sup>[1]</sup>	74 <sup>[1]</sup>

I valori indicati nella tabella in alto per consumo di carburante, emissioni di CO<sub>2</sub> e autonomia ad alimentazione elettrica si basano su cicli di guida specifici (vedere di seguito). Il peso dell'automobile può aumentare a seconda dell'equipaggiamento. Questo fattore e il carico dell'automobile influenzano il consumo di carburante e le emissioni di CO<sub>2</sub>, riducendo l'autonomia ad alimentazione elettrica. Secondo il WLTP, ogni automobile presenta specifici valori di consumo di carburante, emissioni di CO<sub>2</sub> e autonomia a trazione elettrica in base alla dotazione. Questi valori sono compresi fra il valore basso e quello alto nella tabella in alto. In

**Il contenuto di questo manuale rappresenta lo stato del manuale d'uso al momento della stampa e potrebbe non essere completamente valido in futuro. Per ulteriori informazioni, consulta la prima pagina per la nota completa di esclusione di responsabilità.**

molti mercati i valori di consumo di carburante, emissioni di CO<sub>2</sub> e autonomia con propulsione elettrica specifici dell'automobile sono specificati sulla carta di circolazione.

I valori certificati per l'automobile non devono essere considerati valori previsti. I valori di certificazione sono valori comparativi ottenuti applicando determinati cicli di guida (vedere di seguito).

Il consumo di carburante può essere maggiore e l'autonomia del motore elettrico ridotta rispetto ai valori riportati in tabella per diversi motivi. Alcuni esempi:

- Se l'automobile non viene ricaricata regolarmente tramite la rete elettrica.
- Se l'automobile è dotata di accessori supplementari che incidono sul peso o la resistenza dell'aria dell'automobile.
- Stile di guida del conducente.
- Se il cliente richiede ruote diverse da quelle montate di serie nella versione base del modello, la resistenza al rotolamento potrebbe aumentare.
- Velocità elevate, che aumentano la resistenza all'aria.
- Qualità del carburante, condizioni stradali e traffico, clima e stato dell'automobile.

Una combinazione di alcuni degli esempi citati può aumentare notevolmente i consumi.

Il consumo di carburante può variare notevolmente rispetto ai profili di cicli di guida (vedere di seguito) utilizzati per la certificazione dell'automobile e su cui si basano i valori di consumo riportati in tabella. Per maggiori informazioni, vedere la legislazione di riferimento.

#### Nota

Condizioni meteorologiche estreme e guida con rimorchio o ad alta quota, in combinazione con una qualità del carburante inferiore a quella raccomandata, aumentano considerevolmente il consumo di carburante.

## Standard WLTP

Lo standard WLTP (Worldwide Harmonized Light-Duty Vehicles Test Procedure) è uno standard per calcolare i valori di consumo delle automobili. Lo standard WLTP rappresenta le condizioni di guida medie nel quotidiano. Rispetto allo standard precedente (NEDC), il WLTP tiene conto di una maggiore varietà di situazioni di traffico e velocità, ma anche di dotazione e classi di peso. Durante la prova le attrezzature opzionali che influenzano il consumo, ad esempio condizionatore, riscaldamento dei sedili ecc., sono spente. Il nuovo standard ha l'obiettivo di fornire dati più realistici in merito a consumo di carburante, emissioni di anidride carbonica e altre emissioni nonché autonomia ad alimentazione elettrica. I valori hanno lo scopo di permettere il confronto fra diverse automobili e non di rappresentare i valori normali tipici di un conducente per consumo e autonomia ad alimentazione elettrica.

### Profili di cicli di guida

Un ciclo di guida simula una guida media effettiva dell'automobile. Lo standard si basa su quattro diversi profili di cicli di guida, che sono:

- **Guida su strade urbane** – velocità bassa
- **Guida su strade suburbane** – velocità media
- **Guida su strade extraurbane** – velocità media
- **Guida in autostrada** – velocità molto alta.

Ogni ciclo di guida è determinato in base a varie condizioni quali velocità, tempo e percorrenza.

Come previsto dalla legge, il valore ufficiale per la guida mista riportato in tabella è una combinazione dei risultati dei quattro cicli di guida.

Per calcolare le emissioni di anidride carbonica (CO<sub>2</sub>) durante i quattro cicli di guida si raccolgono i gas di scarico. I gas vengono quindi analizzati per determinare le emissioni di CO<sub>2</sub>.

<sup>[1]</sup> Modalità di guida PURE