

# XC40 Recharge Pure Electric 2021 (20w37) Manuale utente

Versione 2025-02-08

## Esenzione di responsabilità

A causa della natura dinamica del nostro prodotto basato su software, il contenuto di questo PDF rappresenta la versione più aggiornata del manuale utente al momento della stampa. Poiché aggiorniamo e miglioriamo costantemente il nostro prodotto, alcuni contenuti potrebbero non riflettere le informazioni più aggiornate in futuro. Pertanto, consigliamo fortemente di utilizzare l'app del manuale utente digitale sul display centrale della tua automobile per ottenere le informazioni più accurate e aggiornate. Puoi anche accedere alle informazioni nell'app mobile di Volvo Cars.

Nota: se scegli di stampare il manuale, non possiamo garantire la validità delle informazioni in futuro, poiché potrebbero essere stati apportati degli aggiornamenti dal momento della stampa. Per garantire il massimo livello di sicurezza e l'utilizzo ottimale del prodotto, ti consigliamo di consultare il manuale utente in formato digitale, facilmente accessibile tramite il display centrale della tua automobile.

Questa versione stampabile è generica e non corrisponde alla tua automobile. In caso di discrepanze tra il presente manuale stampabile e il manuale nel display centrale dell'automobile, quest'ultimo ha la precedenza.

## Contenuto

1. [Informazioni per il proprietario](#)
  - 1.1 [Informazioni per il proprietario](#)
  - 1.2 [Leggere il manuale del proprietario](#)
  - 1.3 [Manuale del proprietario completo sul display centrale](#)
  - 1.4 [Navigazione nel manuale del proprietario sul display centrale](#)
  - 1.5 [Manuale del proprietario su dispositivi mobili](#)
2. [La vostra Volvo](#)
  - 2.1 [Aree di innovazione Volvo](#)
    - 2.1.1 [Efficienza ambientale](#)
    - 2.1.2 [Connessione e intrattenimento](#)
  - 2.2 [Volvo ID](#)
    - 2.2.1 [Volvo ID](#)
    - 2.2.2 [Creare un Volvo ID](#)
    - 2.2.3 [Problemi di accesso con Volvo ID](#)
  - 2.3 [Omologazioni e licenze](#)
    - 2.3.1 [Contratto di licenza per il display del conducente](#)
    - 2.3.2 [Omologazione di HomeLink®](#)
    - 2.3.3 [Contratto di licenza per audio e media](#)
    - 2.3.4 [Omologazione Radio Equipment Directive](#)
    - 2.3.5 [Certificato per caricabatterie senza fili](#)
    - 2.3.6 [Omologazione del sistema chiave telecomando](#)
    - 2.3.7 [Approvazione di termini e raccolta dati](#)
    - 2.3.8 [Informazioni sulle sostanze contenute nell'elenco delle sostanze candidate \(CL\) in conformità con la normativa REACH, articolo 33.1](#)
  - 2.4 [Display e comandi presso il conducente nelle automobili con guida a sinistra](#)
  - 2.5 [Display e comandi presso il conducente nelle automobili con guida a destra](#)
  - 2.6 [Collegamento di attrezzature alla presa diagnostica dell'automobile](#)
  - 2.7 [Distrazione del conducente](#)
  - 2.8 [Per utilizzare i servizi Google](#)
  - 2.9 [Cambio di mercato per importazione o trasferimento](#)

Il contenuto di questo manuale rappresenta lo stato del manuale d'uso al momento della stampa e potrebbe non essere completamente valido in futuro. Per ulteriori informazioni, consulta la prima pagina per la nota completa di esclusione di responsabilità.

- 2.10 Visualizzazione del numero di serie dell'automobile
- 2.11 Registrazione dei dati
- 2.12 Installazione di accessori
- 2.13 Informazioni importanti su accessori ed equipaggiamento supplementare
- 3. Sicurezza
  - 3.1 Cinture di sicurezza
    - 3.1.1 Cinture di sicurezza
    - 3.1.2 Aggancio e sgancio della cintura di sicurezza
    - 3.1.3 Pretensionatori delle cinture
    - 3.1.4 Ripristino del pretensionatore elettrico
    - 3.1.5 Avvisatore portiere e cinture
  - 3.2 Airbag
    - 3.2.1 Airbag
    - 3.2.2 Airbag lato conducente
    - 3.2.3 Airbag lato passeggero
    - 3.2.4 Attivazione e disattivazione dell'airbag lato passeggero
    - 3.2.5 Tendine gonfiabili
    - 3.2.6 Airbag laterali
  - 3.3 Sicurezza dei bambini
    - 3.3.1 Punti di fissaggio per protezioni per bambini
      - 3.3.1.1 Punti di fissaggio inferiori per protezioni per bambini
      - 3.3.1.2 Punti di fissaggio i-Size/SOFIX per protezioni per bambini
      - 3.3.1.3 Punti di fissaggio superiori per protezioni per bambini
    - 3.3.2 Posizione della protezione per bambini
      - 3.3.2.1 Tabella per il posizionamento delle protezioni per bambini con la cintura di sicurezza dell'automobile
      - 3.3.2.2 Posizione della protezione per bambini
      - 3.3.2.3 Montaggio della protezione per bambini
      - 3.3.2.4 Tabella riepilogativa di posizionamento delle protezioni per bambini
      - 3.3.2.5 Informazioni dettagliate per produttori di protezioni per bambini
      - 3.3.2.6 Tabella di posizionamento delle protezioni per bambini ISOFIX
      - 3.3.2.7 Tabella di posizionamento delle protezioni per bambini i-Size
    - 3.3.3 Attivazione e disattivazione della sicura per bambini
    - 3.3.4 Sicurezza dei bambini
    - 3.3.5 Protezioni per bambini
    - 3.3.6 Attivazione e disattivazione dell'airbag lato passeggero
  - 3.4 Modo sicurezza
    - 3.4.1 Incidente
    - 3.4.2 Modo sicurezza
    - 3.4.3 Avviamento e spostamento dell'automobile in modo sicurezza
  - 3.5 Sicurezza
  - 3.6 Sicurezza in gravidanza
  - 3.7 Whiplash Protection System
- 4. Display e comando vocale
  - 4.1 Display del conducente
    - 4.1.1 Indicatori e strumenti sul display del conducente
      - 4.1.1.1 Indicatore di potenza
      - 4.1.1.2 Termometro della temperatura esterna
    - 4.1.2 Computer di bordo
      - 4.1.2.1 Computer di bordo
      - 4.1.2.2 Azzeramento del contachilometri parziale
    - 4.1.3 Display del conducente
    - 4.1.4 Impostazioni per il display del conducente



- 4.1.5 Contratto di licenza per il display del conducente
  - 4.1.6 Indicatore della batteria
  - 4.1.7 Messaggi sul display del conducente
  - 4.2 Display centrale
    - 4.2.1 Impostazioni
      - 4.2.1.1 Ripristino dei dati utente
      - 4.2.1.2 Modifica delle unità di sistema
      - 4.2.1.3 Modifica della lingua di sistema
      - 4.2.1.4 Impostazioni per lo sbloccaggio remoto e dall'interno
      - 4.2.1.5 Impostazioni per Care Key
      - 4.2.1.6 Impostazione dell'indicazione di bloccaggio
      - 4.2.1.7 Impostazioni per lo sbloccaggio senza chiave
    - 4.2.2 Profili utente
      - 4.2.2.1 Profili utente
      - 4.2.2.2 Associare la chiave al profilo utente
      - 4.2.2.3 Gestire il profilo utente
      - 4.2.2.4 Impostazioni profilo
      - 4.2.2.5 Associare un account al profilo utente
    - 4.2.3 Panoramica del display centrale
    - 4.2.4 Utilizzo del display centrale
    - 4.2.5 Ricarica sul display centrale dell'automobile
    - 4.2.6 Videate del display centrale
    - 4.2.7 Gestione delle videate parziali sul display centrale
    - 4.2.8 Simboli nel campo di stato sul display centrale
    - 4.2.9 Trasferire le app sul display centrale
    - 4.2.10 Messaggio sul display centrale
    - 4.2.11 Tastiera sul display centrale
    - 4.2.12 Inserimento manuale di caratteri, lettere e parole sul display centrale
    - 4.2.13 Modifica della lingua della tastiera sul display centrale
    - 4.2.14 Data e ora
    - 4.2.15 Navigazione nel manuale del proprietario sul display centrale
  - 4.3 Spie e messaggi
    - 4.3.1 Messaggi relativi a BLIS
    - 4.3.2 Simboli e messaggi per il controllo della stabilità elettronico
    - 4.3.3 Simboli e messaggi per il Cruise adattivo
    - 4.3.4 Simboli e messaggi per Pilot Assist
    - 4.3.5 Spie e messaggi per il mantenimento corsia attivo
    - 4.3.6 Visualizzazione sul display del mantenimento corsia attivo
    - 4.3.7 Simboli e messaggi relativi all'Assistenza al parcheggio
    - 4.3.8 Simboli e messaggi per la telecamera di assistenza al parcheggio
    - 4.3.9 Simboli nel campo di stato sul display centrale
    - 4.3.10 Simboli di segnalazione e avvertimento
    - 4.3.11 Simboli e messaggi relativi al climatizzatore di parcheggio
    - 4.3.12 Simboli e messaggi per il cambio
  - 4.4 Comandi vocali
    - 4.4.1 Comando vocale con Assistente Google
    - 4.4.2 Utilizzo del comando vocale
  - 4.5 Display e comandi presso il conducente nelle automobili con guida a sinistra
  - 4.6 Display e comandi presso il conducente nelle automobili con guida a destra
- 5. Illuminazione
    - 5.1 Illuminazione esterna
      - 5.1.1 Fari attivi in curva

- 5.1.2 Abbaglianti automatici
- 5.1.3 Utilizzo degli indicatori di direzione
- 5.1.4 Luci di arresto
- 5.1.5 Retronebbia
- 5.1.6 Fendinebbia/luci in curva
- 5.1.7 Anabbaglianti
- 5.1.8 Utilizzo degli abbaglianti
- 5.1.9 Utilizzo delle luci di orientamento
- 5.1.10 Adattamento del fascio di luce dei fari
- 5.1.11 Luci di arresto di emergenza
- 5.1.12 Luci di posizione
- 5.1.13 Illuminazione di sicurezza
- 5.1.14 Lampeggiatori di emergenza
- 5.1.15 Luci diurne
- 5.1.16 Posizioni delle lampadine esterne
- 5.1.17 Specifiche per le lampadine
- 5.1.18 Controllare le luci del rimorchio
- 5.2 Illuminazione interna
  - 5.2.1 Illuminazione abitacolo
  - 5.2.2 Regolazione dell'illuminazione interna
- 5.3 Regolazione delle funzioni delle luci dal display centrale
- 5.4 Comando luci
- 6. Finestrini, cristalli e specchi
  - 6.1 Specchi retrovisori
    - 6.1.1 HomeLink®
    - 6.1.2 Specchi retrovisori
    - 6.1.3 Regolazione dell'angolazione degli specchi retrovisori esterni
    - 6.1.4 Regolazione della funzione antiabbagliamento degli specchi retrovisori
    - 6.1.5 Utilizzo delle posizioni memorizzate di sedile e specchi retrovisori
    - 6.1.6 Memorizzazione delle posizioni di sedile e specchi retrovisori
    - 6.1.7 Attivazione e disattivazione di lunotto termico e specchi retrovisori esterni elettroriscaldati
    - 6.1.8 Attivazione e disattivazione dell'inserimento automatico di lunotto termico e specchi retrovisori esterni elettroriscaldati
  - 6.2 Parabrezza e lunotto
    - 6.2.1 Spazzole dei tergicristalli e liquido lavacristalli
    - 6.2.2 Utilizzo di tergilunotto e lavalunotto
    - 6.2.3 Utilizzo del sensore pioggia
    - 6.2.4 Utilizzo di lavacristalli e lavafari
    - 6.2.5 Utilizzo delle spazzole tergicristallo
    - 6.2.6 Attivazione e disattivazione di lunotto termico e specchi retrovisori esterni elettroriscaldati
    - 6.2.7 Attivazione e disattivazione dell'inserimento automatico di lunotto termico e specchi retrovisori esterni elettroriscaldati
    - 6.2.8 Attivazione e disattivazione del parabrezza elettroriscaldato
    - 6.2.9 Attivazione e disattivazione del riscaldamento automatico del parabrezza
  - 6.3 Finestrini e tettuccio panoramico
    - 6.3.1 Alzacristalli elettrici
    - 6.3.2 Azionamento degli alzacristalli
    - 6.3.3 Tettuccio panoramico
    - 6.3.4 Azionamento del tettuccio panoramico
    - 6.3.5 Chiusura automatica della tendina parasole del tettuccio panoramico
  - 6.4 Finestrini, cristalli e specchi
  - 6.5 Protezione antischiacciamento per cristalli e tendine parasole

- 6.6 Sequenza di ripristino della protezione antischiacciamento
- 6.7 Attivazione e disattivazione dello sbrinator max
- 7. Sedili e volante
  - 7.1 Sedile anteriore
    - 7.1.1 Comandi del climatizzatore per il sedile anteriore
      - 7.1.1.1 Attivazione e disattivazione del sedile anteriore elettroriscaldato
      - 7.1.1.2 Attivazione e disattivazione dell'inserimento automatico del sedile anteriore elettroriscaldato
      - 7.1.1.3 Regolazione del livello della ventola per il sedile anteriore
      - 7.1.1.4 Regolazione della temperatura per il sedile anteriore
      - 7.1.1.5 Sincronizza la temperatura
    - 7.1.2 Funzione di memoria del sedile anteriore
      - 7.1.2.1 Utilizzo delle posizioni memorizzate di sedile e specchi retrovisori
      - 7.1.2.2 Memorizzazione delle posizioni di sedile e specchi retrovisori
    - 7.1.3 Sedili anteriori
    - 7.1.4 Sedile anteriore elettrocomandato
    - 7.1.5 Regolazione del sedile anteriore elettrocomandato
    - 7.1.6 Sedile anteriore manuale
    - 7.1.7 Regolazione dell'estensione del cuscino nel sedile anteriore
    - 7.1.8 Regolazione del supporto lombare del sedile anteriore
  - 7.2 Sedile posteriore
    - 7.2.1 Comandi del climatizzatore per il sedile posteriore
      - 7.2.1.1 Attivazione e disattivazione del sedile posteriore elettroriscaldato
    - 7.2.2 Sedile posteriore
    - 7.2.3 Regolazione dei poggiatesta del sedile posteriore
    - 7.2.4 Ripiegamento dello schienale posteriore
    - 7.2.5 Sportello di carico nel sedile posteriore
  - 7.3 Volante
    - 7.3.1 Sensibilità dello sterzo dipendente dalla velocità
    - 7.3.2 Comandi al volante e avvisatore acustico
    - 7.3.3 Regolazione del volante
    - 7.3.4 Blocco sterzo
    - 7.3.5 Attivazione e disattivazione del volante elettroriscaldato
    - 7.3.6 Attivazione e disattivazione del riscaldamento automatico del volante
- 8. Climatizzatore
  - 8.1 Comandi del climatizzatore
    - 8.1.1 Comandi del climatizzatore per l'abitacolo
      - 8.1.1.1 Attivazione della regolazione automatica del climatizzatore
      - 8.1.1.2 Regolazione del livello della ventola per il sedile anteriore
      - 8.1.1.3 Attivazione e disattivazione del climatizzatore
      - 8.1.1.4 Attivazione e disattivazione del ricircolo dell'aria
      - 8.1.1.5 Attivazione e disattivazione del timer per il ricircolo dell'aria
      - 8.1.1.6 Regolazione della temperatura per il sedile anteriore
      - 8.1.1.7 Sincronizza la temperatura
      - 8.1.1.8 Modifica della distribuzione dell'aria
    - 8.1.2 Comandi del climatizzatore per sedile e volante
      - 8.1.2.1 Attivazione e disattivazione del volante elettroriscaldato
      - 8.1.2.2 Attivazione e disattivazione del riscaldamento automatico del volante
      - 8.1.2.3 Attivazione e disattivazione del sedile posteriore elettroriscaldato
      - 8.1.2.4 Attivazione e disattivazione del sedile anteriore elettroriscaldato
      - 8.1.2.5 Attivazione e disattivazione dell'inserimento automatico del sedile anteriore elettroriscaldato
    - 8.1.3 Comandi del climatizzatore per finestrini e specchi
      - 8.1.3.1 Attivazione e disattivazione di lunotto termico e specchi retrovisori esterni elettroriscaldati

- 8.1.3.2 Attivazione e disattivazione dell'inserimento automatico di lunotto termico e specchi retrovisori esterni elettroriscaldati
- 8.1.3.3 Attivazione e disattivazione del parabrezza elettroriscaldato
- 8.1.3.4 Attivazione e disattivazione del riscaldamento automatico del parabrezza
- 8.1.3.5 Attivazione e disattivazione dello sbrinatori max
- 8.1.4 Comandi del climatizzatore
- 8.2 Distribuzione dell'aria
  - 8.2.1 Attivazione e disattivazione del ricircolo dell'aria
  - 8.2.2 Attivazione e disattivazione del timer per il ricircolo dell'aria
  - 8.2.3 Attivazione e disattivazione dello sbrinatori max
  - 8.2.4 Distribuzione dell'aria
  - 8.2.5 Modifica della distribuzione dell'aria
  - 8.2.6 Apertura, chiusura e orientamento delle bocchette di ventilazione
- 8.3 Qualità dell'aria
  - 8.3.1 Qualità dell'aria
  - 8.3.2 CleanZone
  - 8.3.3 Clean Zone Interior Package
  - 8.3.4 Interior Air Quality System
  - 8.3.5 Attivazione e disattivazione del sensore di qualità dell'aria
  - 8.3.6 Filtro abitacolo
- 8.4 Climatizzatore di parcheggio
  - 8.4.1 Precondizionamento
    - 8.4.1.1 Precondizionamento
    - 8.4.1.2 Attivazione e disattivazione del preconditionamento
    - 8.4.1.3 Timer per il preconditionamento
    - 8.4.1.4 Attivazione e disattivazione del timer per il preconditionamento
    - 8.4.1.5 Rimozione del timer per il preconditionamento
    - 8.4.1.6 Aggiunta e modifica del timer per il preconditionamento
  - 8.4.2 Climatizzatore di parcheggio
  - 8.4.3 Simboli e messaggi relativi al climatizzatore di parcheggio
  - 8.4.4 Riscaldatore di parcheggio
- 8.5 Riscaldatore
  - 8.5.1 Riscaldatore di parcheggio
- 8.6 Climatizzatore
- 8.7 Assistenza del climatizzatore
- 8.8 Sensori clima
- 8.9 Zone climatiche
- 8.10 Temperatura percepita
- 9. Chiave, serrature e antifurto
  - 9.1 Chiave telecomando
    - 9.1.1 Profili utente
      - 9.1.1.1 Profili utente
      - 9.1.1.2 Associare la chiave al profilo utente
      - 9.1.1.3 Gestire il profilo utente
      - 9.1.1.4 Impostazioni profilo
      - 9.1.1.5 Associare un account al profilo utente
    - 9.1.2 Immobilizer elettronico
    - 9.1.3 Chiave telecomando
    - 9.1.4 Ordinazione di altre chiavi
    - 9.1.5 Sostituzione della batteria della chiave telecomando
    - 9.1.6 Bloccaggio e sbloccaggio con la chiave telecomando
    - 9.1.7 Care Key – chiave telecomando limitata

- 9.1.8 Impostazioni per Care Key
  - 9.1.9 Sbloccaggio del portellone con la chiave telecomando
  - 9.1.10 Stelo staccabile della chiave
  - 9.1.11 Bloccaggio e sbloccaggio con lo stelo staccabile della chiave
  - 9.1.12 Portata della chiave telecomando
  - 9.1.13 Omologazione del sistema chiave telecomando
  - 9.1.14 Posizione delle antenne del sistema di avviamento e bloccaggio
  - 9.2 Bloccaggio e sbloccaggio
    - 9.2.1 Bloccaggio e sbloccaggio senza chiave
      - 9.2.1.1 Gestione del portellone con il movimento del piede
      - 9.2.1.2 Posizione delle antenne del sistema di avviamento e bloccaggio
      - 9.2.1.3 Funzioni senza chiave con superfici sensibili al tatto
      - 9.2.1.4 Bloccaggio e sbloccaggio senza chiave
      - 9.2.1.5 Impostazioni per lo sbloccaggio senza chiave
      - 9.2.1.6 Chiudere e bloccare il portellone con il pulsante
      - 9.2.1.7 Sbloccare il portellone senza chiave
    - 9.2.2 Chiave telecomando
    - 9.2.3 Bloccaggio e sbloccaggio con la chiave telecomando
    - 9.2.4 Impostazioni per lo sbloccaggio remoto e dall'interno
    - 9.2.5 Sbloccaggio del portellone con la chiave telecomando
    - 9.2.6 Bloccaggio e sbloccaggio con lo stelo staccabile della chiave
    - 9.2.7 Bloccaggio automatico durante la guida
    - 9.2.8 Bloccaporte
    - 9.2.9 Impostazione dell'apertura massima del portellone elettrocomandato
    - 9.2.10 Bloccaggio e sbloccaggio dall'interno dell'automobile
    - 9.2.11 Sbloccaggio del portellone dall'interno dell'automobile
    - 9.2.12 Bloccaggio e sbloccaggio
    - 9.2.13 Attivazione e disattivazione della sicura per bambini
    - 9.2.14 Indicazione di bloccaggio
    - 9.2.15 Impostazione dell'indicazione di bloccaggio
  - 9.3 Antifurto
    - 9.3.1 Antifurto
    - 9.3.2 Attivazione e disattivazione dell'antifurto
    - 9.3.3 Livello di allarme ridotto
10. Supporto al conducente
  - 10.1 Funzioni del regolatore elettronico della velocità
    - 10.1.1 Regolatore elettronico della velocità
      - 10.1.1.1 Regolatore elettronico della velocità
      - 10.1.1.2 Modo di attesa del regolatore elettronico della velocità
      - 10.1.1.3 Impostazione della velocità memorizzata per le funzioni del regolatore elettronico della velocità
    - 10.1.2 Regolatore elettronico della velocità adattivo
      - 10.1.2.1 Regolatore elettronico della velocità adattivo
      - 10.1.2.2 Simboli e messaggi per il Cruise adattivo
      - 10.1.2.3 Modo di attesa del regolatore elettronico della velocità adattivo
      - 10.1.2.4 Frenata automatica con le funzioni del regolatore elettronico della velocità
      - 10.1.2.5 Impostazione della velocità memorizzata per le funzioni del regolatore elettronico della velocità
      - 10.1.2.6 Cambio di target con le funzioni del regolatore elettronico della velocità
      - 10.1.2.7 Impostazione della distanza temporale dal veicolo che precede
      - 10.1.2.8 Avvertimento dalle funzioni del regolatore elettronico della velocità per rischio di collisione
    - 10.1.3 Pilot Assist
      - 10.1.3.1 Frenata automatica con le funzioni del regolatore elettronico della velocità
      - 10.1.3.2 Impostazione della velocità memorizzata per le funzioni del regolatore elettronico della velocità

- 10.1.3.3 Cambio di target con le funzioni del regolatore elettronico della velocità
- 10.1.3.4 Pilot Assist
- 10.1.3.5 Visualizzazione sul display per Pilot Assist
- 10.1.3.6 Simboli e messaggi per Pilot Assist
- 10.1.3.7 Modo di attesa del Pilot Assist
- 10.1.3.8 Impostazione della distanza temporale dal veicolo che precede
- 10.1.3.9 Differenza fra Pilot Assist e mantenimento corsia attivo
- 10.1.3.10 Avvertimento dalle funzioni del regolatore elettronico della velocità per rischio di collisione
- 10.1.4 Assistenza al sorpasso
  - 10.1.4.1 Assistenza al sorpasso
  - 10.1.4.2 Utilizzo dell'assistenza al sorpasso
- 10.1.5 Funzioni del regolatore elettronico della velocità
- 10.1.6 Pulsanti al volante per le funzioni del regolatore elettronico della velocità
- 10.1.7 Selezionare e attivare le funzioni del regolatore elettronico della velocità
- 10.1.8 Disattivare le funzioni del regolatore elettronico della velocità
- 10.2 Funzioni del limitatore di velocità
  - 10.2.1 Limitatore di velocità
    - 10.2.1.1 Limitatore di velocità
  - 10.2.2 Limitatore di velocità automatico
    - 10.2.2.1 Limitatore di velocità automatico
- 10.3 Avvertimento distanza
  - 10.3.1 Impostazione della distanza temporale dal veicolo che precede
  - 10.3.2 Avvertimento dalle funzioni del regolatore elettronico della velocità per rischio di collisione
- 10.4 Blind Spot Information
  - 10.4.1 BLIS
  - 10.4.2 Messaggi relativi a BLIS
  - 10.4.3 Limiti di BLIS
- 10.5 Cross Traffic Alert
  - 10.5.1 Avvertimento e freno automatico in retromarcia
  - 10.5.2 Attivare e disattivare Avvertimento e freno automatico in retromarcia
- 10.6 Rear Collision Warning
  - 10.6.1 Rear Collision Warning
  - 10.6.2 Limiti di Rear Collision Warning
- 10.7 Connected Safety
  - 10.7.1 Connected Safety
  - 10.7.2 Attivazione e disattivazione di Connected Safety
  - 10.7.3 Limiti di Connected Safety
- 10.8 Assistenza per rischio di collisione
  - 10.8.1 Assistenza per rischio di collisione
  - 10.8.2 Rilevamento di ostacoli con assistenza per rischio di collisione
  - 10.8.3 Possibilità di ridurre la velocità con l'assistenza per rischio di collisione
  - 10.8.4 Simboli e messaggi per l'assistenza per rischio di collisione
  - 10.8.5 Limiti dell'assistenza per rischio di collisione
  - 10.8.6 Assistenza per rischio di collisione con veicoli in attraversamento
  - 10.8.7 Assistenza per rischio di collisione con veicoli provenienti dal lato opposto
  - 10.8.8 Assistenza per rischio di tamponamento
  - 10.8.9 Assistenza per rischio di uscita di strada
- 10.9 Driver Alert Control
  - 10.9.1 Driver Alert Control
  - 10.9.2 Limiti di Driver Alert Control
- 10.10 Mantenimento corsia attivo
  - 10.10.1 Mantenimento corsia attivo

- 10.10.2 Attivazione e disattivazione del mantenimento corsia attivo
- 10.10.3 Differenza fra Pilot Assist e mantenimento corsia attivo
- 10.10.4 Spie e messaggi per il mantenimento corsia attivo
- 10.10.5 Visualizzazione sul display del mantenimento corsia attivo
- 10.10.6 Limiti del mantenimento corsia attivo
- 10.11 Controllo della stabilità elettronico
  - 10.11.1 Controllo della stabilità elettronico
  - 10.11.2 Simboli e messaggi per il controllo della stabilità elettronico
- 10.12 Indicazioni sui segnali stradali
  - 10.12.1 Indicazioni sui segnali stradali
  - 10.12.2 Limiti della funzione indicazioni sui segnali stradali
  - 10.12.3 Avvertimento per limite di velocità e autovelox dalla funzione indicazioni sui segnali stradali
  - 10.12.4 Attivazione e disattivazione degli avvertimenti della funzione indicazioni sui segnali stradali
  - 10.12.5 Visualizzazione sul display delle indicazioni sui segnali stradali
- 10.13 Funzioni di parcheggio
  - 10.13.1 Assistenza al parcheggio
    - 10.13.1.1 Assistenza al parcheggio
    - 10.13.1.2 Assistenza al parcheggio anteriore, posteriore e laterale
    - 10.13.1.3 Attivazione e disattivazione dell'assistenza al parcheggio
    - 10.13.1.4 Simboli e messaggi relativi all'Assistenza al parcheggio
    - 10.13.1.5 Limiti dell'assistenza al parcheggio
  - 10.13.2 Telecamera di assistenza al parcheggio
    - 10.13.2.1 Telecamera di assistenza al parcheggio
    - 10.13.2.2 Attivazione della telecamera di assistenza al parcheggio
    - 10.13.2.3 Simboli e messaggi per la telecamera di assistenza al parcheggio
    - 10.13.2.4 Linee guida per la telecamera di assistenza al parcheggio
    - 10.13.2.5 Posizione e campo di rilevamento delle telecamere di assistenza al parcheggio
    - 10.13.2.6 Campo del sensore per l'assistenza al parcheggio
- 10.14 Gruppo telecamera e radar
  - 10.14.1 Manutenzione raccomandata per le unità telecamera e radar
  - 10.14.2 Simboli e messaggi per le unità telecamera e radar
  - 10.14.3 Limiti dell'unità telecamera e radar
  - 10.14.4 Unità telecamera
  - 10.14.5 Unità del radar
  - 10.14.6 Omologazione dell'unità radar
- 10.15 Sistema di supporto al conducente
- 10.16 Avvertimenti da vari supporti al conducente
- 10.17 Sensibilità dello sterzo dipendente dalla velocità
- 10.18 Notifica di messa in marcia
- 10.19 Frenata automatica dopo una collisione
- 11. Alimentazione elettrica e ricarica
  - 11.1 Ricarica della batteria ad alta tensione
    - 11.1.1 Stato di ricarica sul display del conducente dell'automobile
    - 11.1.2 Apertura e chiusura dello sportello dell'ingresso di ricarica
    - 11.1.3 Stato di ricarica nell'ingresso di ricarica dell'automobile
    - 11.1.4 Cavo di ricarica
    - 11.1.5 Interruttore differenziale nel cavo di ricarica
    - 11.1.6 Stato di ricarica nell'unità di controllo del cavo di ricarica
    - 11.1.7 Monitoraggio della temperatura del cavo di ricarica
    - 11.1.8 Ricarica della batteria ad alta tensione
    - 11.1.9 Avviare la ricarica della batteria ad alta tensione
    - 11.1.10 Terminare la ricarica della batteria ad alta tensione

- 11.1.11 Potenza di ricarica
- 11.2 Ricarica sul display centrale dell'automobile
- 11.3 Alimentazione
- 11.4 Generalità sulla propulsione elettrica
- 11.5 Problema di distacco del cavo di ricarica
- 11.6 Simboli e messaggi relativi alla propulsione elettrica sul display del conducente
- 11.7 Rimessaggio a lungo termine di auto con batteria ad alta tensione
- 11.8 Autonomia
- 11.9 Assistente autonomia
- 11.10 Riciclaggio delle batterie
- 12. Avviamento e guida
  - 12.1 Accensione e spegnimento dell'automobile
    - 12.1.1 Immobilizer elettronico
    - 12.1.2 Avviare l'auto
    - 12.1.3 Avviamento ausiliario con un'altra batteria
    - 12.1.4 Spegnerne l'automobile
    - 12.1.5 Modalità di utenza
  - 12.2 Etilometro
    - 12.2.1 Etilometro
    - 12.2.2 Bypass dell'etilometro
    - 12.2.3 Prima dell'avviamento con etilometro
  - 12.3 Cambio
    - 12.3.1 Posizioni del cambio
    - 12.3.2 Simboli e messaggi per il cambio
    - 12.3.3 Immobilizzatore leva selettore
  - 12.4 Freni
    - 12.4.1 Freno di servizio
      - 12.4.1.1 Servofreno
      - 12.4.1.2 Frenata su strade cospase di sale
      - 12.4.1.3 Frenata su strade bagnate
      - 12.4.1.4 Freno di servizio
      - 12.4.1.5 Manutenzione dell'impianto frenante
    - 12.4.2 Freno di stazionamento
      - 12.4.2.1 Freno di stazionamento
      - 12.4.2.2 Attivazione e disattivazione del freno di stazionamento
      - 12.4.2.3 Parcheggio in pendenza
      - 12.4.2.4 In caso di anomalie al freno di stazionamento
    - 12.4.3 Specifiche per l'olio dei freni
    - 12.4.4 Funzioni dei freni
    - 12.4.5 Frenata automatica dopo una collisione
    - 12.4.6 Freno ad automobile ferma
  - 12.5 Alimentazione
    - 12.5.1 Alimentazione
  - 12.6 Modalità di marcia
    - 12.6.1 Frenata rigenerativa
    - 12.6.2 One Pedal Drive
    - 12.6.3 Marcia lenta (Creep)
    - 12.6.4 Modalità Off Road
    - 12.6.5 Autonomia
    - 12.6.6 Assistente autonomia
    - 12.6.7 Trazione integrale
  - 12.7 Raccomandazioni per la guida



- 12.7.1 Frenata su strade cosparse di sale
- 12.7.2 Frenata su strade bagnate
- 12.7.3 Parcheggio in pendenza
- 12.7.4 Autonomia
- 12.7.5 Guida economica
- 12.7.6 Assistente autonomia
- 12.7.7 Preparativi in vista di un lungo viaggio
- 12.7.8 Guado
- 12.7.9 Guida invernale
- 12.8 Gancio di traino e rimorchio
  - 12.8.1 Pesi del rimorchio e pressioni sulla sfera
  - 12.8.2 Gancio di traino
  - 12.8.3 Specifiche per il gancio di traino
  - 12.8.4 Portabiciclette montato sul gancio di traino
  - 12.8.5 Gancio di traino retrattile ed estraibile
  - 12.8.6 Guida con rimorchio
  - 12.8.7 Stabilizzatore rimorchio
  - 12.8.8 Controllare le luci del rimorchio
- 12.9 Alimentazione elettrica e ricarica
  - 12.9.1 Ricarica della batteria ad alta tensione
    - 12.9.1.1 Stato di ricarica sul display del conducente dell'automobile
    - 12.9.1.2 Apertura e chiusura dello sportello dell'ingresso di ricarica
    - 12.9.1.3 Stato di ricarica nell'ingresso di ricarica dell'automobile
    - 12.9.1.4 Cavo di ricarica
    - 12.9.1.5 Interruttore differenziale nel cavo di ricarica
    - 12.9.1.6 Stato di ricarica nell'unità di controllo del cavo di ricarica
    - 12.9.1.7 Monitoraggio della temperatura del cavo di ricarica
    - 12.9.1.8 Ricarica della batteria ad alta tensione
    - 12.9.1.9 Avviare la ricarica della batteria ad alta tensione
    - 12.9.1.10 Terminare la ricarica della batteria ad alta tensione
    - 12.9.1.11 Potenza di ricarica
  - 12.9.2 Ricarica sul display centrale dell'automobile
  - 12.9.3 Alimentazione
  - 12.9.4 Generalità sulla propulsione elettrica
  - 12.9.5 Problema di distacco del cavo di ricarica
  - 12.9.6 Simboli e messaggi relativi alla propulsione elettrica sul display del conducente
  - 12.9.7 Rimessaggio a lungo termine di auto con batteria ad alta tensione
  - 12.9.8 Autonomia
  - 12.9.9 Assistente autonomia
  - 12.9.10 Riciclaggio delle batterie
- 12.10 HomeLink
  - 12.10.1 HomeLink®
  - 12.10.2 Utilizzo di HomeLink®
  - 12.10.3 Programmazione di HomeLink®
  - 12.10.4 Omologazione di HomeLink®
- 12.11 Traino e trasporto
  - 12.11.1 Traino
  - 12.11.2 Installazione e rimozione dell'occhiello di traino
  - 12.11.3 Attivazione e disattivazione della modalità di traino
  - 12.11.4 Trasporto
  - 12.11.5 Modo sicurezza
  - 12.11.6 Avviamento e spostamento dell'automobile in modo sicurezza

- 12.12 Funzionamento anomalo
- 12.13 Incidente
- 13. Audio, media e Internet
  - 13.1 Radio
    - 13.1.1 Radio
    - 13.1.2 Avvio della radio
    - 13.1.3 Radio RDS
    - 13.1.4 Impostazione dei preferiti radio
  - 13.2 Lettore MD
    - 13.2.1 Bluetooth Media Player
  - 13.3 Telefono
    - 13.3.1 Connessione del telefono
      - 13.3.1.1 Collegare un telefono all'auto
      - 13.3.1.2 Disconnessione di un telefono connesso tramite Bluetooth
      - 13.3.1.3 Commutazione fra telefoni connessi tramite Bluetooth
      - 13.3.1.4 Rimozione dei dispositivi connessi tramite Bluetooth
    - 13.3.2 Apple CarPlay
      - 13.3.2.1 Apple® CarPlay®
    - 13.3.3 Telefono
    - 13.3.4 Gestione dei contatti
    - 13.3.5 Gestione delle chiamate
    - 13.3.6 Gestione dei messaggi di testo
    - 13.3.7 Caricabatterie senza fili per telefono
    - 13.3.8 Utilizzo del caricabatteria wireless per telefono
    - 13.3.9 Certificato per caricabatterie senza fili
  - 13.4 App
    - 13.4.1 App
    - 13.4.2 Download delle app
    - 13.4.3 Rimozione delle app
    - 13.4.4 Volvo ID
    - 13.4.5 Creare un Volvo ID
  - 13.5 Connessione Internet
    - 13.5.1 Servizi connessi
      - 13.5.1.1 Connected Safety
      - 13.5.1.2 App
      - 13.5.1.3 Volvo ID
      - 13.5.1.4 Creare un Volvo ID
  - 13.6 Audio e media
  - 13.7 Contratto di licenza per audio e media
  - 13.8 Spazio di memoria sull'hard disc
  - 13.9 Impostazioni audio
  - 13.10 Riproduzione di media
  - 13.11 Connessione e intrattenimento
  - 13.12 Approvazione di termini e raccolta dati
- 14. Volvo On Call
  - 14.1 Servizi Volvo On Call
    - 14.1.1 Volvo Assistance
    - 14.1.2 Pronto intervento con Volvo Assistance
    - 14.1.3 Allarme collisione automatico con Volvo Assistance
    - 14.1.4 Priorità fra Volvo Assistance e centrale di allarme
    - 14.1.5 Rintracciamento del veicolo rubato con Volvo Assistance
    - 14.1.6 Assistenza stradale con Volvo Assistance

- 14.1.7 Assistenza clienti
- 14.1.8 Batteria di riserva per Volvo Assistance
- 14.1.9 Volvo Assistance all'estero
- 14.2 App Volvo On Call
  - 14.2.1 In anticipo sul primo utilizzo della app Volvo Cars
  - 14.2.2 Dispositivi compatibili con la app Volvo Cars
  - 14.2.3 Contatto fra la app Volvo Cars e l'auto
  - 14.2.4 La app Volvo Cars
  - 14.2.5 Associare la app Volvo Cars all'auto
  - 14.2.6 Prenotare il tagliando con la app Volvo Cars
  - 14.2.7 Funzione di bloccaggio nella app Volvo Cars
  - 14.2.8 Scorciatoie alla app Volvo Cars
  - 14.2.9 Funzioni di batteria e ricarica nell'app Volvo Cars
  - 14.2.10 Avviamento da remoto del climatizzatore con la app Volvo Cars
  - 14.2.11 Utilizzo della app Volvo Cars con un Apple Watch
  - 14.2.12 Rimozione dell'associazione fra l'app Volvo Cars e l'auto
  - 14.2.13 Passaggio di proprietà quando la app Volvo Cars è associata all'auto
- 15. Navigazione
  - 15.1 Aggiornamento delle mappe
    - 15.1.1 Download delle mappe
  - 15.2 Google Maps
  - 15.3 Utilizzare Google Maps
  - 15.4 Aggiornamento di Google Maps
  - 15.5 Impostazioni in Google Maps
  - 15.6 Funzioni dei veicoli elettrici con Google Maps
  - 15.7 Google Maps sul display del conducente
  - 15.8 Destinazioni in Google Maps
  - 15.9 Funzioni connesse con Google Maps
  - 15.10 Creare le istruzioni di guida con Google Maps
- 16. Ruote e pneumatici
  - 16.1 Sostituzione di una ruota
    - 16.1.1 Cambio di una ruota
    - 16.1.2 Martinetto
    - 16.1.3 Bulloni ruote
    - 16.1.4 Ruota di scorta
    - 16.1.5 Gestione della ruota di scorta
    - 16.1.6 Catene da neve
    - 16.1.7 Pneumatici invernali
    - 16.1.8 Foratura
    - 16.1.9 Kit attrezzi
  - 16.2 Pneumatici
    - 16.2.1 Designazione delle dimensioni dei pneumatici
    - 16.2.2 Pressioni dei pneumatici approvate
    - 16.2.3 Senso di rotazione dei pneumatici
    - 16.2.4 Indicatori di usura dei pneumatici
    - 16.2.5 Designazione delle dimensioni del cerchione
    - 16.2.6 Valori minimi consentiti di indice di carico e classe di velocità dei pneumatici
  - 16.3 Pressione dei pneumatici
    - 16.3.1 Monitoraggio pressione pneumatici
      - 16.3.1.1 Sistema per il monitoraggio pressione pneumatici
      - 16.3.1.2 Visualizzazione dello stato della pressione dei pneumatici sul display centrale
      - 16.3.1.3 Provvedimenti in caso di avvertimento per bassa pressione dei pneumatici

- 16.3.1.4 Salvataggio di un nuovo valore di riferimento per il monitoraggio pressione pneumatici
      - 16.3.1.5 Messaggi per il monitoraggio pressione pneumatici
    - 16.3.2 Controllo della pressione dei pneumatici
    - 16.3.3 Regolazione della pressione dei pneumatici
    - 16.3.4 Posizione dell'etichetta pressione pneumatici
  - 16.4 Riparazione pneumatici provvisoria
    - 16.4.1 Kit di riparazione pneumatici
    - 16.4.2 Gonfiaggio dei pneumatici con il compressore nel kit di riparazione pneumatici
    - 16.4.3 Utilizzo del kit di riparazione pneumatici
  - 16.5 Guida invernale
    - 16.5.1 Catene da neve
    - 16.5.2 Pneumatici invernali
    - 16.5.3 Preparativi in vista di un lungo viaggio
    - 16.5.4 Guida invernale
  - 16.6 Pneumatici
  - 16.7 Dimensioni di ruote e pneumatici approvate
17. Carico, vani portaoggetti e abitacolo
- 17.1 Carico
    - 17.1.1 Raccomandazioni per il carico
    - 17.1.2 Ganci per borse della spesa
    - 17.1.3 Occhielli fermacarico
    - 17.1.4 Installazione e rimozione della rete protettiva
    - 17.1.5 Carico sul tetto e sul portapacchi
    - 17.1.6 Portabiciclette montato sul gancio di traino
  - 17.2 Bagagliaio
    - 17.2.1 Rete protettiva, griglia protettiva e copribagagliaio
      - 17.2.1.1 Installazione e rimozione della rete protettiva
    - 17.2.2 Vano di carico
    - 17.2.3 Ganci per borse della spesa
    - 17.2.4 Borsa di primo soccorso
    - 17.2.5 Rimozione e conservazione del piano portaoggetti
    - 17.2.6 Sollevamento del pavimento del bagagliaio
    - 17.2.7 Occhielli fermacarico
    - 17.2.8 Triangolo di emergenza
    - 17.2.9 Rimozione del pavimento del bagagliaio pieghevole
    - 17.2.10 Sbloccaggio del portellone con la chiave telecomando
    - 17.2.11 Impostazione dell'apertura massima del portellone elettrocomandato
    - 17.2.12 Gestione del portellone con il movimento del piede
    - 17.2.13 Sbloccaggio del portellone dall'interno dell'automobile
    - 17.2.14 Sbloccare il portellone senza chiave
  - 17.3 Vani portaoggetti e abitacolo
    - 17.3.1 Interni dell'abitacolo
    - 17.3.2 Svuotamento del posacenere
    - 17.3.3 Utilizzo dell'accendisigari
    - 17.3.4 Presa elettrica
    - 17.3.5 Utilizzo delle prese elettriche
    - 17.3.6 Utilizzo del cassetto portaoggetti
    - 17.3.7 Aletta parasole
    - 17.3.8 Tunnel
    - 17.3.9 Porte USB
    - 17.3.10 Ricarica di dispositivi tramite le porte USB
  - 17.4 Sportello di carico nel sedile posteriore

- 18. Manutenzione e assistenza
  - 18.1 Cura dell'automobile
    - 18.1.1 Pulizia degli interni
      - 18.1.1.1 Pulizia del display centrale
      - 18.1.1.2 Pulizia del display del conducente
      - 18.1.1.3 Pulizia del volante in pelle
      - 18.1.1.4 Pulizia delle cinture di sicurezza
      - 18.1.1.5 Pulizia degli interni
      - 18.1.1.6 Pulizia di tappetini del pianale e tappetini protettivi in tessuto
      - 18.1.1.7 Pulizia dei componenti interni in plastica, metallo e radica
      - 18.1.1.8 Pulizia degli interni in pelle
      - 18.1.1.9 Pulizia di rivestimenti in tessuto e rivestimento del padiglione
    - 18.1.2 Pulizia degli esterni
      - 18.1.2.1 Pulizia delle luci esterne
      - 18.1.2.2 Pulizia delle spazzole tergicristallo
      - 18.1.2.3 Vernice dell'automobile
      - 18.1.2.4 Codici colore
      - 18.1.2.5 Ritocco di piccoli danni alla vernice
      - 18.1.2.6 Pulizia degli esterni
      - 18.1.2.7 Antiruggine
      - 18.1.2.8 Autolavaggio
      - 18.1.2.9 Pulizia dei componenti esterni in plastica, gomma e decorativi
      - 18.1.2.10 Pulizia dei cerchi
      - 18.1.2.11 Lavaggio a mano
      - 18.1.2.12 Lancia ad alta pressione
      - 18.1.2.13 Lucidatura e applicazione di cera
  - 18.2 Spazzole tergicristallo e liquido lavacrystalli
    - 18.2.1 Spazzole dei tergicristalli e liquido lavacrystalli
    - 18.2.2 Impostare le spazzole tergicristallo in posizione di assistenza
    - 18.2.3 Riempimento del liquido lavacrystalli
    - 18.2.4 Sostituzione delle spazzole tergicristallo del lunotto
    - 18.2.5 Sostituzione delle spazzole tergicristallo del parabrezza
  - 18.3 Sostituzione delle lampadine
    - 18.3.1 Sostituzione della lampadina dell'indicatore di direzione posteriore
    - 18.3.2 Sostituzione della lampadina della luce di arresto
    - 18.3.3 Sostituzione della lampadina del retronebbia
    - 18.3.4 Sostituzione delle lampadine
    - 18.3.5 Posizioni delle lampadine esterne
    - 18.3.6 Specifiche per le lampadine
    - 18.3.7 Controllare le luci del rimorchio
  - 18.4 Vano motore
    - 18.4.1 Riempimento del liquido lavacrystalli
    - 18.4.2 Specifiche per l'olio dei freni
    - 18.4.3 Apertura e chiusura del cofano
    - 18.4.4 Liquido refrigerante
  - 18.5 Attrezzi e accessori
    - 18.5.1 Martinetto
    - 18.5.2 Kit di riparazione pneumatici
    - 18.5.3 Borsa di primo soccorso
    - 18.5.4 Triangolo di emergenza
    - 18.5.5 Kit attrezzi
  - 18.6 Fusibili

- 18.6.1 Fusibili e basette
  - 18.6.2 Sostituzione di fusibili
  - 18.6.3 Fusibili sotto il cassetto portaoggetti
  - 18.6.4 Fusibili sotto al cofano
  - 18.7 Batteria
    - 18.7.1 Sostituzione della batteria della chiave telecomando
    - 18.7.2 Avviamento ausiliario con un'altra batteria
    - 18.7.3 Alimentazione di corrente
    - 18.7.4 Riciclaggio delle batterie
    - 18.7.5 Simboli sulle batterie
    - 18.7.6 Batteria da 12 V
    - 18.7.7 Batteria ad alta tensione
  - 18.8 Service
    - 18.8.1 Assistenza del climatizzatore
    - 18.8.2 Programma di assistenza Volvo
  - 18.9 Manutenzione raccomandata per le unità telecamera e radar
  - 18.10 Aggiornamenti del software
  - 18.11 Manutenzione dell'impianto frenante
  - 18.12 Funzionamento anomalo
  - 18.13 Trasmissione di dati fra automobile e riparatore tramite Wi-Fi
  - 18.14 Sollevamento dell'automobile
  - 18.15 Staccare i pannelli sotto al cofano
19. Specifiche
- 19.1 Misure e pesi
    - 19.1.1 Pesi del rimorchio e pressioni sulla sfera
    - 19.1.2 Misure
    - 19.1.3 Pesi
    - 19.1.4 Specifiche per il gancio di traino
  - 19.2 Specifiche per il motore
    - 19.2.1 Specifiche motore elettrico
  - 19.3 Specifiche per liquidi e lubrificanti
    - 19.3.1 Riempimento del liquido lavacrystalli
    - 19.3.2 Specifiche per il climatizzatore
    - 19.3.3 Specifiche per l'olio dei freni
  - 19.4 Specifiche per ruote e pneumatici
    - 19.4.1 Pressioni dei pneumatici approvate
    - 19.4.2 Dimensioni di ruote e pneumatici approvate
    - 19.4.3 Valori minimi consentiti di indice di carico e classe di velocità dei pneumatici
  - 19.5 Specifiche per le lampadine
  - 19.6 Valori certificati dell'auto per autonomia e consumo elettrico
  - 19.7 Denominazioni del tipo

# 1. Informazioni per il proprietario



---

## 1.1. Informazioni per il proprietario

Le informazioni per il proprietario sono disponibili in diversi formati, sia digitale che cartaceo. Il manuale del proprietario è disponibile sul display centrale dell'automobile e sul sito di supporto Volvo Cars. È disponibile anche una Quick Guide digitale raggiungibile dal manuale del proprietario sul display centrale. Nel cassetto portaoggetti c'è un supplemento al manuale del proprietario contenente una selezione di pratiche informazioni che è bene avere a disposizione qualora non dovesse essere possibile o adatto leggere sul display centrale dell'auto, per es. quando c'è bisogno di cambiare una ruota.



### Display centrale dell'automobile

Per accedere al manuale del proprietario, premere  e poi . Qui è consentita la navigazione visiva fra le immagini degli esterni e degli interni dell'automobile. Le informazioni sono ricercabili e suddivise in categorie.

### Sito di supporto Volvo Cars

La homepage e il sito di supporto Volvo Cars presentano ulteriori informazioni sull'automobile.

Accedere al sito [volvocars.com/intl/support](https://www.volvocars.com/intl/support) [<https://www.volvocars.com/intl/support>] e selezionare il proprio paese. Il sito è disponibile per la maggior parte dei mercati.

Il sito di supporto presenta i dati per contattare il centro di assistenza clienti e il concessionario Volvo più vicino.

## Informazioni cartacee

Nel cassetto portaoggetti si trova un supplemento al manuale del proprietario che contiene un riassunto di informazioni importanti e pratiche.

A seconda di equipaggiamento, mercato ecc., possono essere disponibili ulteriori informazioni in formato cartaceo nell'automobile.

### **Importante**

La responsabilità di una guida sicura, nel rispetto delle leggi e del codice della strada vigenti, spetta sempre al conducente. È importante anche curare e utilizzare l'automobile come raccomandato da Volvo nelle informazioni per il proprietario.

In caso di incongruenze fra le informazioni sul display centrale e quelle da altre fonti, le informazioni sul display centrale avranno la prevalenza.

### **Nota**

Modificando la lingua del display centrale, alcune informazioni per il proprietario potrebbero non essere conformi alle norme e alle leggi nazionali o locali. Non impostare una lingua che non si conosce, in quanto potrebbe essere difficile tornare indietro nella struttura del menu sullo schermo.

## 1.2. Leggere il manuale del proprietario

Per familiarizzare con la nuova automobile, leggere il manuale del proprietario prima di mettersi alla guida.

Il manuale del proprietario illustra le nuove funzionalità e spiega come gestire l'automobile in situazioni diverse nonché come utilizzare tutte le sue funzioni. Prestare particolare attenzione alle istruzioni di sicurezza contenute nel manuale del proprietario.

Siamo impegnati in un lavoro di sviluppo continuo per migliorare i nostri prodotti. In seguito a queste modifiche, le informazioni, le descrizioni e le figure nel manuale del proprietario potrebbero non corrispondere all'equipaggiamento dell'automobile. Ci riserviamo il diritto di apportare modifiche senza preavviso.

© Volvo Car Corporation

## Optional/Accessori

Oltre alla dotazione di serie, il manuale Uso e Manutenzione descrive gli optional (dotazione montata in fabbrica) e alcuni accessori (installabili successivamente).

Tutti i tipi di optional/accessori noti alla data di pubblicazione sono contrassegnati da un asterisco: \*.

La dotazione descritta nel manuale del proprietario non è disponibile su tutti i modelli, che sono equipaggiati in modo diverso in base alle esigenze dei vari mercati nonché alle norme e alle disposizioni nazionali o locali vigenti.

Il manuale del proprietario illustra tutte le funzioni, gli optional e gli accessori disponibili in una Volvo. Non fornisce alcuna garanzia in merito alla presenza di tutte le funzioni e gli optional sulle singole automobili. La terminologia potrebbe differire in parte da quella utilizzata sul materiale di vendita, marketing e pubblicitario.

**Il contenuto di questo manuale rappresenta lo stato del manuale d'uso al momento della stampa e potrebbe non essere completamente valido in futuro. Per ulteriori informazioni, consulta la prima pagina per la nota completa di esclusione di responsabilità.**



In caso di dubbi in merito a dotazione standard e optional/accessori, rivolgersi a un concessionario Volvo.

## Testi speciali

### **Attenzione**

I testi "Attenzione" informano del rischio di lesioni personali.

### **Importante**

I testi "Importante" informano del rischio di danni materiali.

### **Nota**

I testi "Nota" forniscono raccomandazioni o suggerimenti che semplificano l'uso di finenze e funzioni.

## Etichette

Sull'automobile sono applicate diverse etichette che riportano informazioni importanti in modo chiaro. Le etichette dell'automobile hanno un grado di importanza che va dall'avvertenza all'informazione.

### Pericolo di lesioni personali

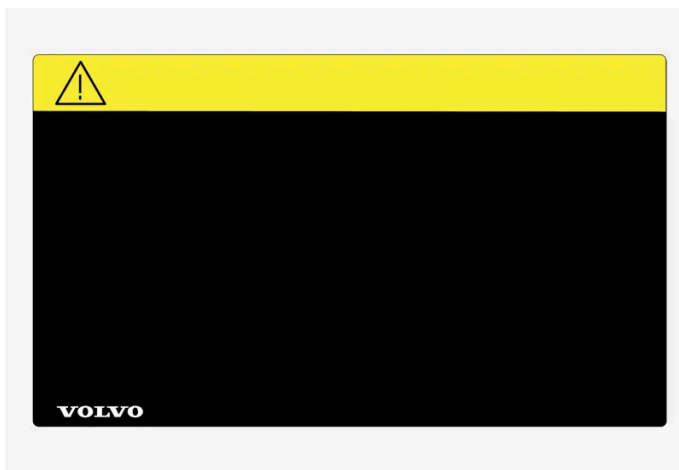

Simboli ISO neri su campo giallo, testo/figura bianchi su campo nero. Questo sistema si utilizza per richiamare l'attenzione su un pericolo che può causare lesioni gravi o mortali se l'avvertimento viene ignorato.

## Pericolo di danni a cose



Simboli ISO bianchi e testo/figura bianchi su campo blu o nero. Questo sistema si utilizza per richiamare l'attenzione su un pericolo che può causare danni a cose se l'avvertimento viene ignorato.

## Informazioni



Simboli ISO bianchi e testo/figura bianchi su campo nero.

### **Nota**

Le etichette illustrate nel manuale del proprietario non sono riproduzioni esatte di quelle presenti sull'automobile. Scopo del libretto è illustrarne indicativamente l'aspetto e la posizione sull'automobile. Le informazioni specifiche per il proprio modello sono riportate nelle etichette sull'automobile.

## Figure e video

Talvolta le figure e i video utilizzati nel manuale del proprietario sono schematici e forniscono un quadro generale o un esempio di una determinata funzione. Figure e video possono differire dall'automobile in base a equipaggiamento e mercato.

\* Optional/accessorio.

## 1.3. Manuale del proprietario completo sul display centrale

Il supplemento stampato contiene solo una selezione di informazioni. Le informazioni complete e aggiornate sono reperibili tramite il display centrale dell'auto.





### ! Importante

Per conoscere importanti istruzioni di sicurezza e per avere la migliore esperienza possibile, Volvo raccomanda di leggere tutte le informazioni per il proprietario nelle rispettive categorie sul display centrale prima di mettersi alla guida la prima volta.

### ! Importante

La responsabilità di una guida sicura, nel rispetto delle leggi e del codice della strada vigenti, spetta sempre al conducente. È importante anche curare e utilizzare l'automobile come raccomandato da Volvo nelle informazioni per il proprietario.

## Reperimento delle informazioni sul display centrale dell'auto

Le informazioni complete e aggiornate per la propria automobile sono sempre disponibili tramite il display centrale. Per accedere al manuale del proprietario, premere  e poi .

Trovare le informazioni procedendo come segue:

- usando la funzione di ricerca
- navigando visivamente con immagini esterne e interne

**Il contenuto di questo manuale rappresenta lo stato del manuale d'uso al momento della stampa e potrebbe non essere completamente valido in futuro. Per ulteriori informazioni, consulta la prima pagina per la nota completa di esclusione di responsabilità.**

- cliccando tramite le categorie.

 **Nota**

Il manuale del proprietario digitale non è disponibile durante la guida.

Il cambio di lingua sul display centrale può comportare che alcune informazioni per il proprietario non siano conformi a leggi e normative nazionali o locali. Non cambiare in una lingua difficile da comprendere: potrebbe essere difficile orientarsi nella struttura sullo schermo e tornare indietro.

## Informazioni stampate, app mobile e sito di supporto

A seconda dell'equipaggiamento scelto, del mercato ecc., possono essere disponibili ulteriori informazioni per il proprietario in formato cartaceo nell'automobile.

I supplementi rilevanti possono essere ordinati a posteriori. Per l'ordinazione, rivolgersi a un concessionario Volvo.

Il manuale del proprietario è reperibile anche nell'app mobile "Volvo Manual" e su [volvocars.com/support](https://www.volvocars.com/support) [<https://www.volvocars.com/intl/support>].

 **Nota**

In caso di divergenze fra le informazioni sul display centrale e le informazioni da altre fonti, avranno sempre prevalenza le informazioni sul display centrale.

## 1.4. Navigazione nel manuale del proprietario sul display centrale

Il manuale del proprietario digitale può essere raggiunto dal display centrale.

Per accedere al manuale del proprietario, premere  e poi .

Sono disponibili diverse modalità di ricerca delle informazioni nel manuale del proprietario.

### Contenuto del manuale del proprietario

#### Pagina iniziale



Premere il simbolo per tornare alla pagina iniziale del manuale del proprietario.

## Categorie

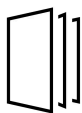

Gli articoli nel manuale del proprietario sono strutturati in categorie principali e secondarie. Un articolo può essere presente in più categorie per semplificare la ricerca.

## Navigazione visiva

Immagini panoramiche di esterni ed interni dell'automobile. Varie sezioni sono evidenziate con hotspot che conducono ad articoli sulle rispettive sezioni dell'automobile.

### 1 Premere **Exterior** oppure **Interior**.

- Le immagini visualizzate degli esterni o degli interni contengono cosiddetti hotspots. Gli hotspots permettono di accedere agli articoli sulla corrispondente parte dell'automobile. Scorrere in orizzontale sullo schermo per vedere le immagini.

### 2 Premere un hotspot.

- Viene visualizzato il titolo di un articolo sull'argomento.

### 3 Premere il titolo per aprire l'articolo.

Per tornare indietro, premere la freccia indietro.

## Quick guide

Guida introduttiva alle funzioni più comunemente utilizzate nell'auto.

## Video



Premere il simbolo per accedere a brevi video dimostrativi sulle diverse funzioni dell'automobile.

## Informazioni sulla versione

Maggiori informazioni sulla versione corrente e sugli aggiornamenti implementati.

## Funzione di ricerca

Premere sul campo di ricerca in alto nel manuale del proprietario per accedere alla funzione di ricerca dalla pagina iniziale.

Usare  in alto nel manuale del proprietario per accedere alla funzione di ricerca dalle altre pagine.

---

# 1.5. Manuale del proprietario su dispositivi mobili

Il manuale del proprietario è disponibile come app<sup>[1]</sup>, scaricabile da Apple App Store e Google Play. La app è sviluppata per smartphone e tablet. Il manuale del proprietario può essere raggiunto anche dalla app Volvo Cars.



Il manuale del proprietario può essere scaricato come app mobile su App Store o Google Play.

La app contiene anche video e immagini degli esterni e degli interni dove le varie parti dell'automobile sono evidenziate sotto forma di hotspot che portano agli articoli corrispondenti. Il contenuto è ricercabile ed è facile navigare fra le varie sezioni.

<sup>[1]</sup> Per alcuni dispositivi mobili.

## 2. La vostra Volvo

---

### 2.1. Aree di innovazione Volvo

---

#### 2.1.1. Efficienza ambientale

Volvo Car Corporation sviluppa continuamente soluzioni e prodotti più sicuri ed efficienti per ridurre l'impatto ambientale.



La tutela dell'ambiente è uno dei valori chiave che permeano tutte le attività di Volvo Cars. Il lavoro ambientale parte dall'intero ciclo di vita dell'automobile e tiene conto del suo impatto ambientale, dalla progettazione alla rottamazione e al riutilizzo dei componenti. Volvo applica il principio base secondo il quale ogni nuovo prodotto sviluppato deve avere un impatto ambientale inferiore a quello del prodotto sostituito.

Volvo tiene a cuore l'ambiente personale – grazie al climatizzatore, l'aria all'interno di una Volvo è per es. più pulita dell'aria esterna.

La vostra Volvo soddisfa severi requisiti internazionali. Tutte le unità produttive Volvo devono essere dotate di certificazione ambientale a norma ISO 14001, a riprova dell'impegno sistematico profuso in tutti i rami dell'attività a favore di miglioramenti continui e riduzione dell'impatto ambientale. La certificazione ISO attesta inoltre il rispetto di leggi e norme vigenti per la tutela dell'ambiente. Volvo esige il rispetto di queste norme anche da parte dei propri partner commerciali.

#### Depurazione dell'aria nell'abitacolo

Un filtro dell'aria contribuisce a prevenire che polvere e polline entrino nell'abitacolo attraverso la presa dell'aria.

Il sistema di qualità dell'aria, Interior Air Quality System (IAQS)\* assicura che l'aria in entrata sia più pulita di quella all'esterno in un ambiente trafficato.

Il sistema depura l'aria nell'abitacolo eliminando impurità quali particolato, idrocarburi, ossidi di azoto e ozono troposferico. Se l'aria esterna è inquinata, si chiude l'entrata dell'aria e si attiva la funzione di ricircolo. Questo può verificarsi ad esempio in situazioni di traffico intenso, in coda o nelle gallerie.

Il sistema IAQS fa parte del Clean Zone Interior Package (CZIP)\*, che comprende anche una funzione che comporta l'avviamento della ventola allo sbloccaggio dell'automobile con la chiave telecomando.

## Interni

Il materiale utilizzato per gli interni della vostra Volvo è stato selezionato con cura e testato per essere confortevole e piacevole. Alcuni particolari, ad esempio le cuciture del volante, sono realizzati a mano. Gli interni sono stati controllati per assicurare che, in condizioni di calore e luminosità intensi, non siano emessi odori pungenti o sostanze che potrebbero causare disturbi.

## I riparatori autorizzati Volvo e la tutela dell'ambiente

Una manutenzione regolare consente di creare i presupposti per una vita utile prolungata dell'automobile, contribuendo anche a un ambiente più pulito. Affidandovi ai riparatori autorizzati Volvo per la riparazione e la manutenzione, la vostra Volvo sarà inserita nei nostri sistemi. Volvo applica rigidi requisiti in materia di progettazione delle officine, per prevenire le perdite e le emissioni nell'ambiente. Il personale qualificato dei nostri riparatori dispone delle conoscenze e dei mezzi per garantire la massima tutela dell'ambiente.

## Riciclaggio

Poiché Volvo applica la prospettiva del ciclo di vita, è importante che i componenti dell'automobile siano riutilizzati in modo corretto dal punto di vista ambientale. L'automobile è quasi interamente riciclabile. Per questo, l'ultimo proprietario è pregato di rivolgersi a un concessionario per le informazioni su un impianto di riciclaggio approvato/autorizzato.

\* Optional/accessorio.

---

## 2.1.2. Connessione e intrattenimento

L'auto è dotata di un'interfaccia intelligente che consente la connessione al mondo digitale. Una struttura di navigazione intuitiva che consente di ottenere supporto rilevante, informazioni ed intrattenimento quando ciò è necessario e possibile, senza distrarre il conducente.

Comprende tutte le soluzioni integrate nell'automobile per quanto riguarda intrattenimento, connettività, navigazione e interfaccia utente fra conducente e automobile.

## Politica per l'utilizzo secondo le regole

L'utilizzo dei servizi connessi disponibili a bordo è disciplinato dalla presente Politica per l'utilizzo secondo le regole.

In occasione dell'utilizzo di questi servizi, l'utente accetta di non

- trasmettere contenuto che sia illegale, indecente, disonorevole, minaccioso, molesto, odioso, razzista o etnicamente discriminatorio o altrimenti inappropriato
- utilizzare il servizio in violazione alla legge vigente

**Il contenuto di questo manuale rappresenta lo stato del manuale d'uso al momento della stampa e potrebbe non essere completamente valido in futuro. Per ulteriori informazioni, consulta la prima pagina per la nota completa di esclusione di responsabilità.**



- utilizzare il servizio per finalità commerciali.

La propria connessione mobile fa parte di un accesso condiviso. Volvo si riserva il diritto di interrompere l'accesso a o l'utilizzo del servizio se il proprio utilizzo interessa grandi quantità di dati, sproporzionate rispetto ad altri utenti. Volvo può interrompere l'accesso anche per motivi tecnici o per proteggere altre funzioni dell'auto. Il proprio accesso al servizio connesso è soggetto a condizioni di terza parte del gestore della rete mobile.

## Informazioni al momento giusto e al posto giusto

I vari display nell'auto sono in grado di fornire informazioni nelle giuste circostanze. Le informazioni sono visualizzate in vari punti, a seconda del grado di priorità che il conducente dovrebbe assegnare ad esse.

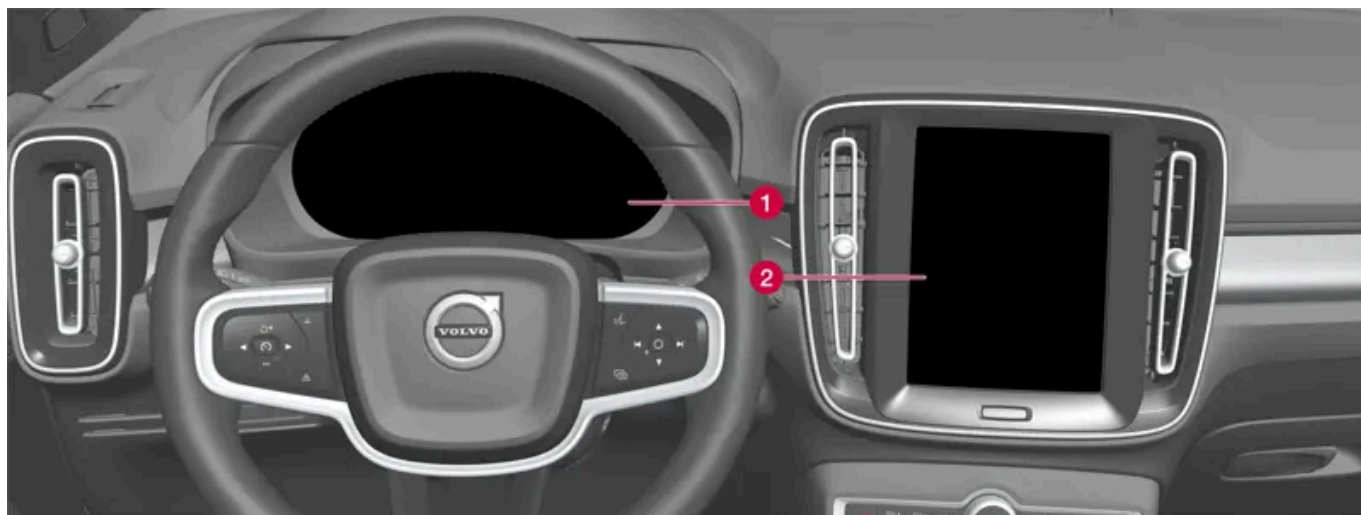

I vari tipi di informazioni sono visualizzati sui diversi display in base alla loro priorità.

- 1 Il display del conducente visualizza fra l'altro informazioni su velocità, segnali stradali, simboli di avvertimento e segnalazione, nonché informazioni sulla batteria. Il display del conducente può visualizzare anche le chiamate in arrivo o informazioni sul brano riprodotto. È gestito con le due pulsantiere al volante.
- 2 Molte delle funzioni principali dell'auto, come climatizzatore, sistema di intrattenimento e posizione del sedile, vengono gestite dal display centrale. Il display centrale visualizza anche informazioni su navigazione, segnali stradali e altro. Le informazioni visualizzate nel display centrale possono essere gestite dal conducente o, se del caso, dagli altri passeggeri.

### *i* Nota

Se si indossano guanti, la risposta del touch screen potrebbe essere limitata o impedita.

### Sistema di comando vocale

Il sistema di comando vocale può essere usato senza che il conducente tolga le mani dal volante. Il sistema è in grado di comprendere la parlata naturale. Si può utilizzare il comando vocale, ad esempio, per riprodurre un brano, telefonare, alzare il riscaldamento o leggere un messaggio.

## 2.2. Volvo ID

## 2.2.1. Volvo ID

Il Volvo ID è un ID personale che permette di accedere a una vasta gamma di servizi inserendo un unico nome utente e un'unica password.

Un esempio di servizio che richiede il Volvo ID è il controllo dell'auto mediante il proprio telefono con l'app Volvo Cars.

Volvo ID viene creato dall'auto, da [volvoid.eu.volvocars.com/Account](https://volvoid.eu.volvocars.com/Account/) [https://volvoid.eu.volvocars.com/Account/] o dalla app Volvo Cars.

### Nota

I servizi disponibili possono variare nel tempo nonché a seconda dell'equipaggiamento e del mercato.

## 2.2.2. Creare un Volvo ID

Per poter usare i servizi Volvo associati all'auto, per es. tramite l'app Volvo Cars, bisogna creare un Volvo ID.

### Creazione di un Volvo ID con la app Volvo Cars

- 1 Scaricare l'ultima versione dell'app Volvo Cars nel telefono<sup>[1]</sup>.
  - 2 Scegliere di creare un Volvo ID.
  - 3 Viene visualizzata la pagina web per creare il Volvo ID.
  - 4 Indicare un indirizzo di posta elettronica o un numero di cellulare personali.
  - 5 Seguire le istruzioni inviate automaticamente all'indirizzo di posta elettronica/numero di cellulare indicato.
- Un Volvo ID è creato e pronto per essere usato.

### Creazione di un Volvo ID dal sito Volvo Cars

- 1 Accedere a [volvoid.eu.volvocars.com/Account](https://volvoid.eu.volvocars.com/Account/) [https://volvoid.eu.volvocars.com/Account/]. Scegliere di creare un Volvo ID.
  - 2 Indicare un indirizzo di posta elettronica o un numero di cellulare personali.
  - 3 Seguire le istruzioni inviate automaticamente all'indirizzo di posta elettronica/numero di cellulare indicato.
- Un Volvo ID è creato e pronto per essere usato.

<sup>[1]</sup> Disponibile ad esempio su Apple App Store o Google Play.

---

## 2.2.3. Problemi di accesso con Volvo ID

Questo articolo descrive i problemi che possono insorgere in occasione dell'accesso con il Volvo ID. Ad esempio, se ci si dimentica la password o il nome utente Volvo ID.

### Password dimenticata

Per ripristinare la password, seguire le istruzioni riportate sotto:

Nella app Volvo Cars<sup>[1]</sup>

- 1 Aprire la app Volvo Cars.
- 2 Selezionare "Accedi".
- 3 Premere "Hai dimenticato la password?" e seguire le istruzioni.

La password può essere modificata anche su [volvoid.eu.volvocars.com/Account](https://volvoid.eu.volvocars.com/Account/) [<https://volvoid.eu.volvocars.com/Account/>].

### Problemi di accesso dopo la creazione di un nuovo account

A volte si possono verificare ritardi nella procedura che impediscono di accedere a un account subito dopo la creazione. Riprovare dopo 24 ore e, se il problema persiste, rivolgersi al concessionario Volvo oppure all'assistenza clienti Volvo Cars.

### Qual è il mio Volvo ID (nome utente)?

Il Volvo ID corrisponde all'indirizzo di posta elettronica/numero di cellulare registrato.

### Sblocco del Volvo ID

Dopo 5 tentativi falliti di accesso alla app Volvo Cars<sup>[1]</sup>, il proprio account verrà bloccato. Per sbloccare l'account, cliccare **Hai dimenticato la password?** sulla schermata di accesso.

### Cambio dell'indirizzo e-mail

Cambiando l'indirizzo e-mail e avendo ancora accesso al precedente indirizzo, è possibile effettuare l'accesso con le precedenti credenziali e modificare autonomamente il nome utente. Non avendo più accesso al precedente indirizzo, sarà opportuno creare un nuovo Volvo ID con il nuovo indirizzo.

### Problemi di accesso dopo la modifica del Volvo ID (nome utente)

Controllare di aver ricevuto un messaggio con la conferma del nuovo nome utente. In seguito, deve essere possibile accedere con il nuovo nome utente. Se non si riceve l'e-mail di conferma, probabilmente è ancora registrato il nome utente precedente. Accedere e provare a modificare nuovamente il nome utente.

**Il contenuto di questo manuale rappresenta lo stato del manuale d'uso al momento della stampa e potrebbe non essere completamente valido in futuro. Per ulteriori informazioni, consulta la prima pagina per la nota completa di esclusione di responsabilità.**

### Problemi di accesso dopo la modifica della password

Provare ad accedere con la password precedente. Se il tentativo fallisce, provare a ripristinare la password.

### Account registrato per un altro mercato

Un account registrato per un mercato specifico non può essere trasferito a un altro mercato. Per riutilizzare lo stesso indirizzo di posta elettronica/numero di cellulare, si raccomanda dapprima di cancellare l'account per il vecchio mercato e poi di creare un nuovo account per il nuovo mercato.

### Problemi relativi all'e-mail

Se non si riceve l'e-mail di conferma dopo la registrazione sebbene sia stato indicato un indirizzo di posta elettronica come nome utente, accertarsi di aver indicato un indirizzo di posta elettronica valido e che l'e-mail non sia stata bloccata da un filtro antivirus/antispam. Riprovare a registrare l'indirizzo di posta elettronica.

## Aiuto

Se non si è trovata la soluzione a un problema relativo al Volvo ID e occorre aiuto, rivolgersi al concessionario Volvo oppure al call center Volvo Cars.

<sup>[1]</sup> Vale solo in alcuni mercati.

---

## 2.3. Omologazioni e licenze

---

### 2.3.1. Contratto di licenza per il display del conducente

Una licenza è un contratto che prevede il diritto a svolgere una determinata attività oppure a utilizzare un diritto di terzi alle condizioni specificate. Di seguito è riportato l'accordo di Volvo con i produttori o gli sviluppatori, redatto in lingua inglese.

#### 1.1 List of used Open Source Components

This table contains a list of open source software (OSS) components used within the product under the terms of the respective licenses. The source code corresponding to the open source components is also provided along with the product wherever mandated by the respective OSS license

SI No.	Name of OSS Component	Version of OSS Component	Name and Version of License (License text can be found in Appendix below)	Home Page	More Information
1	BidiReference-Cpp	26	Unicode Terms of Use	<a href="http://www.unicode.org/Public/PROGRAMS/BidiReferenceCpp/">http://www.unicode.org/Public/PROGRAMS/BidiReferenceCpp/</a>	(C) Socionext Embedded Software Austria GmbH (SESA) Copyright (C) 1999-2009, ASMUS, Inc
2	FASTCRC32	1.2.8	License of Stephan brumme/ Zlib style License	<a href="http://stephan-brumme.com/">http://stephan-brumme.com/</a>	Copyright © 2011-2013 Stephan Brumme. All rights reserved, Copyright (C) 1995-2006, 2010, 2011, 2012 Mark Adler
3	Freescale IMX6 HDMI	5.0.11	BSD 3-clause "New" or "Revised" License	<a href="https://www.nxp.com/">https://www.nxp.com/</a> [ <a href="https://www.nxp.com/">https://www.nxp.com/</a> ]	Copyright © 2009-2012, Freescale Semiconductor, Inc, Copyright © 2010-2012, Freescale Semiconductor, Inc.
4	FreeType Hashing	2.6.3	MIT License	<a href="https://sourceforge.net/p/canvasdraw/cd/642/tree/trunk/freetype/include/freetype/internal/fthash.h">https://sourceforge.net/p/canvasdraw/cd/642/tree/trunk/freetype/include/freetype/internal/fthash.h</a> [ <a href="https://sourceforge.net/p/canvasdraw/cd/642/tree/trunk/freetype/include/freetype/internal/fthash.h">https://sourceforge.net/p/canvasdraw/cd/642/tree/trunk/freetype/include/freetype/internal/fthash.h</a> ]	Copyright 2000 Computing Research Labs, New Mexico State University Copyright 2001-2015 Francesco Zappa Nardelli
5	FreeType Project - BDF	2.6.3	MIT License	<a href="https://sourceforge.net/projects/freetype/files/freetype/2/2.6.3/">https://sourceforge.net/projects/freetype/files/freetype/2/2.6.3/</a> [ <a href="https://www.freetype.org/">https://www.freetype.org/</a> ]	Copyright (C) 2001-2014 by Francesco Zappa Nardelli. Copyright 2000 Computing Research Labs, New Mexico State University
6	FreeType Project - PCF	2.6.3	MIT License	<a href="https://sourceforge.net/projects/freetype/files/freetype/2/2.6.3/">https://sourceforge.net/projects/freetype/files/freetype/2/2.6.3/</a> [ <a href="https://www.freetype.org/">https://www.freetype.org/</a> ]	Copyright 2000-2001, 2003 by Francesco Zappa Nardelli Copyright (C) 2000, 2001, 2002, 2003, 2006, 2010 by Francesco Zappa Nardelli Copyright (C) 2000-2004, 2006-2011, 2013, 2014 by Francesco Zappa Nardelli Copyright 2000-2010, 2012-2014 by Francesco Zappa Nardelli Copyright 2003 by Francesco Zappa Nardelli
7	FreeType Project - Pcfutil	2.6.3	Open Group License	<a href="https://sourceforge.net/projects/freetype/files/freetype/2/2.6.3/">https://sourceforge.net/projects/freetype/files/freetype/2/2.6.3/</a> [ <a href="https://www.freetype.org/">https://www.freetype.org/</a> ]	Copyright 1990, 1994, 1998 The Open Group
8	HarfBuzz	1.3.1	MIT License	<a href="http://freedesktop.org/wiki/Software/HarfBuzz">http://freedesktop.org/wiki/Software/HarfBuzz</a>	Copyright © 2007 Chris Wilson Copyright © 2009,2010 Red Hat, Inc. Copyright © 2011, 2012 Google, Inc.
9	Integrity Libnet	1.16	Internet Software Consortium-IBM License ISC License	<a href="https://github.com/lattera/glibc/blob/master/resolv/inet_pton.c">https://github.com/lattera/glibc/blob/master/resolv/inet_pton.c</a> [ <a href="https://github.com/lattera/glibc/blob/master/resolv/inet_pton.c">https://github.com/lattera/glibc/blob/master/resolv/inet_pton.c</a> ]	Copyright © 1996 by Internet Software Consortium. Consortium, Copyright © 1995 by International Business Machines, Inc.
10	Khronos EGL Headers	1.4	MIT License	<a href="http://www.khronos.org/registry/egl/">http://www.khronos.org/registry/egl/</a>	Copyright © 2007-2013 The Khronos Group Inc. Copyright 2008 VMware, Inc. Copyright © 2013-2014 The Khronos Group Inc.
11	Khronos Group - OpenGL ES	2.0	SGI Free Software License B v2.0	<a href="http://www.khronos.org/opengles/">http://www.khronos.org/opengles/</a>	

SI No.	Name of OSS Component	Version of OSS Component	Name and Version of License (License text can be found in Appendix below)	Home Page	More Information
12	libjpeg	6b	Independent JPEG Group License	<a href="http://www.iijg.org/">http://www.iijg.org/</a>	Copyright (C) 1991-1998, Thomas G. Lane.
13	libpng	1.4.22	libpng License	<a href="http://github.com/coapp-packages/libpng/">http://github.com/coapp-packages/libpng/</a>	Copyright © 1998-2010 Glenn Randers-Pehrson Copyright © 2007, 2009 Glenn Randers-Pehrson Version 0.96 Copyright © 1996, 1997 Andreas Dilger Version 0.88 Copyright © 1995, 1996 Guy Eric Schalnat, Group 42, Inc.
14	Libunibreak	1.2.8	zlib License	<a href="https://github.com/adah1972/libunibreak">https://github.com/adah1972/libunibreak</a> [ <a href="https://github.com/adah1972/libunibreak">https://github.com/adah1972/libunibreak</a> ]	Copyright (C) 2008-2011 Wu Yongwei Copyright (C) 2012 Tom Hacothen <a href="mailto:tom@stosb.com">tom@stosb.com</a>
15	lz4 Compression algorithm	1.4.0	BSD 2-clause "Simplified" License	<a href="http://github.com/Cyan4973/lz4/">http://github.com/Cyan4973/lz4/</a>	Copyright (C) 2011-2014, Yann Collet
16	md5	1.6	Public Domain	<a href="https://doxygen.reactos.org/d7/d04/sdk_2lib_23rdparty_2freetype_2src_2base_2md5_8c_source.html">https://doxygen.reactos.org/d7/d04/sdk_2lib_23rdparty_2freetype_2src_2base_2md5_8c_source.html</a>	
17	NetBSD	1.9	HPND like license IBM License BSD-4-Clause (University of California-Specific) BSD 3-clause "New" or "Revised" License BSD One Clause License	<a href="http://www.netbsd.org/">http://www.netbsd.org/</a>	Copyright © 1998 Manuel Bouyer Copyright © 1996 Matt Thomas. Copyright 1997 Marshall Kirk McKusick. All Rights Reserved, Copyright © 1985, 1988, 1989, 1991, 1993, 1995 The Regents of the University of California Copyright © 1989, 1993 The Regents of the University of California Copyright © 1983, 1993 The Regents of the University of California Copyright 2000-2011 Green Hills Software Copyright (c) 1996 by Internet Software Consortium. Copyright (C) 1998 WIDE Project, Portions Copyright © 1995 by International Business Machines, Inc, Copyright (C) 1994, 1995, 1997 TooLs GmbH Copyright (C) 1994, 1995, 1997 Wolfgang Solfrank Copyright © 1995, 1999 Berkeley Software Design, Inc Portions Copyright © 1993 by Digital Equipment Corporation Copyright © 1992 Henry Spencer Copyright © 1997, 1998, 1999 The NetBSD Foundation, Inc Copyright © 1996 by Internet Software Consortium. Copyright (c) 1994 James A. Jegers(c) © UNIX System Laboratories, Inc.
18	NetBSD_BSD4	1.9	BSD 4-clause "Original" or "Old" License	<a href="http://www.netbsd.org/">http://www.netbsd.org/</a>	Copyright 2000-2011, 2000-2013 Green Hills Software, Copyright © 1994, 1998 Christopher G. Demetriou, Copyright © 1982, 1986, 1990, 1993, 1994 The Regents of the University of California. All rights reserved. © UNIX System Laboratories, Inc.
19	The FreeType Project - freetype2	2.6.3	Freetype Project License	<a href="http://sourceforge.net/projects/freetype/">http://sourceforge.net/projects/freetype/</a>	Copyright 1996-2016 by David Turner, Robert Wilhelm, and Werner Lemberg, Copyright 2007-2016 by Rahul Bhalerao, Copyright 2009-2016 by Oran Agra and Mickey Gabel, Copyright 2008-2016 by David Turner, Robert Wilhelm, Werner Lemberg, and suzuki toshiya. Copyright 2000 Computing Research Labs, New Mexico State University, Copyright 2001-2015 Francesco Zappa Nardelli, Copyright 2004-2016 by Masatake YAMATO and Redhat K.K, Copyright 2007-2016 by Derek Clegg and Michael Toftdal, Copyright 2010-2016 by Joel Klinghed, Copyright 2007-2013 Adobe Systems Incorporated, Copyright 2007-2014 Adobe Systems Incorporated, Copyright 2004-2016 by Albert Chin-A-Young, Copyright 2013-2016 by Google, Inc, Copyright 2002-2016 by Roberto Alameda, Copyright 2003 Huw D M Davies for Codeweavers, Copyright 2007 Dmitry Timoshkov for Codeweavers

SI No.	Name of OSS Component	Version of OSS Component	Name and Version of License (License text can be found in Appendix below)	Home Page	More Information
20	Vivante Driver software	viv5.0.11p7.4.i3	MIT License	<a href="http://www.vivante.com/">http://www.vivante.com/</a>	Copyright 2012 - 2016 Vivante Corporation, Santa Clara, California Copyright © 2007 The Khronos Group Inc Copyright © 2014 - 2016 Vivante Corporation Copyright 2012 Vivante Corporation, Sunnyvale, California Copyright © 2011 Intel Corporation Copyright (C) 1999-2001 Brian Paul
21	zlib	1.2.8	zlib License	<a href="http://www.zlib.net/">http://www.zlib.net/</a>	Copyright (C) 1995-2007 Mark Adler Copyright (C) 1995-2005 Jean-loup Gailly Copyright (C) 1995-2012 Mark Adler Copyright (C) 2003 Chris Anderson Copyright (C) 1998 Brian Raiter
22	RBTree.cpp	3.4.2	Public Domain	<a href="https://www.eu.socionext.com/">https://www.eu.socionext.com/</a>	(C) Socionext Embedded Software Austria GmbH (SESA)

## 2. APPENDIX - LICENSE TEXT

### 2.1 HPND Like license

Portions Copyright (c) 1993 by Digital Equipment Corporation.

Permission to use, copy, modify, and distribute this software for any purpose with or without fee is hereby granted, provided that the above copyright notice and this permission notice appear in all copies, and that the name of Digital Equipment Corporation not be used in advertising or publicity pertaining to distribution of the document or software without specific, written prior permission.

THE SOFTWARE IS PROVIDED "AS IS" AND DIGITAL EQUIPMENT CORP. DISCLAIMS ALL WARRANTIES WITH REGARD TO THIS SOFTWARE, INCLUDING ALL IMPLIED WARRANTIES OF MERCHANTABILITY AND FITNESS. IN NO EVENT SHALL DIGITAL EQUIPMENT CORPORATION BE LIABLE FOR ANY SPECIAL, DIRECT, INDIRECT, OR CONSEQUENTIAL DAMAGES OR ANY DAMAGES WHATSOEVER RESULTING FROM LOSS OF USE, DATA OR PROFITS, WHETHER IN AN ACTION OF CONTRACT, NEGLIGENCE OR OTHER TORTIOUS ACTION, ARISING OUT OF OR IN CONNECTION WITH THE USE OR PERFORMANCE OF THIS SOFTWARE.

### 2.2 BSD 2-clause "Simplified" License

BSD Two Clause License

Redistribution and use in source and binary forms, with or without modification, are permitted provided that the following conditions are met: Redistributions of source code must retain the above copyright notice, this list of conditions and the following disclaimer. Redistributions in binary form must reproduce the above copyright notice, this list of conditions and the following disclaimer in the documentation and/or other materials provided with the distribution.

THIS SOFTWARE IS PROVIDED BY THE AUTHOR "AS IS" AND ANY EXPRESS OR IMPLIED WARRANTIES, INCLUDING, BUT NOT LIMITED TO, THE IMPLIED WARRANTIES OF MERCHANTABILITY AND FITNESS FOR A PARTICULAR PURPOSE ARE DISCLAIMED. IN NO EVENT SHALL THE AUTHOR BE LIABLE FOR ANY DIRECT, INDIRECT, INCIDENTAL, SPECIAL, EXEMPLARY, OR CONSEQUENTIAL DAMAGES (INCLUDING, BUT NOT LIMITED TO, PROCUREMENT OF SUBSTITUTE GOODS OR SERVICES; LOSS OF USE, DATA, OR PROFITS; OR BUSINESS INTERRUPTION) HOWEVER CAUSED AND ON ANY THEORY OF LIABILITY, WHETHER IN CONTRACT, STRICT LIABILITY, OR TORT (INCLUDING NEGLIGENCE OR OTHERWISE) ARISING IN ANY WAY OUT OF THE USE OF THIS SOFTWARE, EVEN IF ADVISED OF THE POSSIBILITY OF SUCH DAMAGE.

### 2.3 IBM License

Portions Copyright (c) 1995 by International Business Machines, Inc.

International Business Machines, Inc. (hereinafter called IBM) grants permission under its copyrights to use, copy, modify, and distribute this Software with or without fee, provided that the above copyright notice and all paragraphs of this notice appear in all copies, and that the name of IBM not be used in connection with the marketing of any product incorporating the Software or modifications thereof, without specific, written prior permission.

To the extent it has a right to do so, IBM grants an immunity from suit under its patents, if any, for the use, sale or manufacture of products to the extent that such products are used for performing Domain Name System dynamic updates in TCP/IP networks by means of the Software. No immunity is granted for any product per se or for any other function of any product.

THE SOFTWARE IS PROVIDED "AS IS", AND IBM DISCLAIMS ALL WARRANTIES, INCLUDING ALL IMPLIED WARRANTIES OF MERCHANTABILITY AND FITNESS FOR A PARTICULAR PURPOSE. IN NO EVENT SHALL IBM BE LIABLE FOR ANY SPECIAL, DIRECT, INDIRECT, OR CONSEQUENTIAL DAMAGES OR ANY DAMAGES WHATSOEVER ARISING OUT OF OR IN CONNECTION WITH THE USE OR PERFORMANCE OF THIS SOFTWARE, EVEN IF IBM IS APPRISED OF THE POSSIBILITY OF SUCH DAMAGES.

#### **2.4 BSD 3-clause "New" or "Revised" License**

Copyright/Copyright holders – see List of Open Source Components

All rights reserved.

Redistribution and use in source and binary forms, with or without modification, are permitted provided that the following conditions are met:

Redistributions of source code must retain the above copyright notice, this list of conditions and the following disclaimer. Redistributions in binary form must reproduce the above copyright notice, this list of conditions and the following disclaimer in the documentation and/or other materials provided with the distribution. Neither the name of the [ORGANIZATION] nor the names of its contributors may be used to endorse or promote products derived from this software without specific prior written permission.

THIS SOFTWARE IS PROVIDED BY THE COPYRIGHT HOLDERS AND CONTRIBUTORS "AS IS" AND ANY EXPRESS OR IMPLIED WARRANTIES, INCLUDING, BUT NOT LIMITED TO, THE IMPLIED WARRANTIES OF MERCHANTABILITY AND FITNESS FOR A PARTICULAR PURPOSE ARE DISCLAIMED. IN NO EVENT SHALL THE COPYRIGHT OWNER OR CONTRIBUTORS BE LIABLE FOR ANY DIRECT, INDIRECT, INCIDENTAL, SPECIAL, EXEMPLARY, OR CONSEQUENTIAL DAMAGES (INCLUDING, BUT NOT LIMITED TO, PROCUREMENT OF SUBSTITUTE GOODS OR SERVICES; LOSS OF USE, DATA, OR PROFITS; OR BUSINESS INTERRUPTION) HOWEVER CAUSED AND ON ANY THEORY OF LIABILITY, WHETHER IN CONTRACT, STRICT LIABILITY, OR TORT (INCLUDING NEGLIGENCE OR OTHERWISE) ARISING IN ANY WAY OUT OF THE USE OF THIS SOFTWARE, EVEN IF ADVISED OF THE POSSIBILITY OF SUCH DAMAGE.

#### **2.5 BSD 4-clause "Original" or "Old" License**

Copyright/Copyright holders – see List of Open Source Components

All rights reserved.

Redistribution and use in source and binary forms, with or without modification, are permitted provided that the following conditions are met:

1. Redistributions of source code must retain the above copyright notice, this list of conditions and the following disclaimer.
2. Redistributions in binary form must reproduce the above copyright notice, this list of conditions and the following disclaimer in the documentation and/or other materials provided with the distribution.



3. All advertising materials mentioning features or use of this software must display the following acknowledgement: This product includes software developed by the organization.
4. Neither the name of the organization nor the names of its contributors may be used to endorse or promote products derived from this software without specific prior written permission.

THIS SOFTWARE IS PROVIDED BY COPYRIGHT HOLDER "AS IS" AND ANY EXPRESS OR IMPLIED WARRANTIES, INCLUDING, BUT NOT LIMITED TO, THE IMPLIED WARRANTIES OF MERCHANTABILITY AND FITNESS FOR A PARTICULAR PURPOSE ARE DISCLAIMED. IN NO EVENT SHALL {{COPYRIGHT HOLDER}} BE LIABLE FOR ANY DIRECT, INDIRECT, INCIDENTAL, SPECIAL, EXEMPLARY, OR CONSEQUENTIAL DAMAGES (INCLUDING, BUT NOT LIMITED TO, PROCUREMENT OF SUBSTITUTE GOODS OR SERVICES; LOSS OF USE, DATA, OR PROFITS; OR BUSINESS INTERRUPTION) HOWEVER CAUSED AND ON ANY THEORY OF LIABILITY, WHETHER IN CONTRACT, STRICT LIABILITY, OR TORT (INCLUDING NEGLIGENCE OR OTHERWISE) ARISING IN ANY WAY OUT OF THE USE OF THIS SOFTWARE, EVEN IF ADVISED OF THE POSSIBILITY OF SUCH DAMAGE.

## **2.6 BSD-4-Clause (University of California-Specific)**

BSD-4-Clause (University of California-Specific)

Copyright/Copyright holders – see List of Open Source Components

Redistribution and use in source and binary forms, with or without modification, are permitted provided that the following conditions are met:

1. Redistributions of source code must retain the above copyright notice, this list of conditions and the following disclaimer.
2. Redistributions in binary form must reproduce the above copyright notice, this list of conditions and the following disclaimer in the documentation and/or other materials provided with the distribution.
3. All advertising materials mentioning features or use of this software must display the following acknowledgement: This product includes software developed by the University of California, Berkeley and its contributors.
4. Neither the name of the University nor the names of its contributors may be used to endorse or promote products derived from this software without specific prior written permission.

THIS SOFTWARE IS PROVIDED BY THE REGENTS AND CONTRIBUTORS "AS IS" AND ANY EXPRESS OR IMPLIED WARRANTIES, INCLUDING, BUT NOT LIMITED TO, THE IMPLIED WARRANTIES OF MERCHANTABILITY AND FITNESS FOR A PARTICULAR PURPOSE ARE DISCLAIMED. IN NO EVENT SHALL THE REGENTS OR CONTRIBUTORS BE LIABLE FOR ANY DIRECT, INDIRECT, INCIDENTAL, SPECIAL, EXEMPLARY, OR CONSEQUENTIAL DAMAGES (INCLUDING, BUT NOT LIMITED TO, PROCUREMENT OF SUBSTITUTE GOODS OR SERVICES; LOSS OF USE, DATA, OR PROFITS; OR BUSINESS INTERRUPTION) HOWEVER CAUSED AND ON ANY THEORY OF LIABILITY, WHETHER IN CONTRACT, STRICT LIABILITY, OR TORT (INCLUDING NEGLIGENCE OR OTHERWISE) ARISING IN ANY WAY OUT OF THE USE OF THIS SOFTWARE, EVEN IF ADVISED OF THE POSSIBILITY OF SUCH DAMAGE.

## **2.7 Freetype Project License**

The FreeType Project LICENSE

2006-Jan-27

Copyright 1996-2002, 2006 by David Turner, Robert Wilhelm, and Werner Lemberg

### **Introduction**

The FreeType Project is distributed in several archive packages; some of them may contain, in addition to the FreeType font engine, various tools and contributions which rely on, or relate to, the FreeType Project. This license applies to all files found in

such packages, and which do not fall under their own explicit license. The license affects thus the FreeType font engine, the test programs, documentation and makefiles, at the very least. This license was inspired by the BSD, Artistic, and IJG (Independent JPEG Group) licenses, which all encourage inclusion and use of free software in commercial and freeware products alike. As a consequence, its main points are that:

We don't promise that this software works. However, we will be interested in any kind of bug reports. ('as is' distribution)

You can use this software for whatever you want, in parts or full form, without having to pay us. ('royalty-free' usage)

You may not pretend that you wrote this software. If you use it, or only parts of it, in a program, you must acknowledge somewhere in your documentation that you have used the FreeType code. ('credits')

We specifically permit and encourage the inclusion of this software, with or without modifications, in commercial products. We disclaim all warranties covering The FreeType Project and assume no liability related to The FreeType Project. Finally, many people asked us for a preferred form for a credit/disclaimer to use in compliance with this license. We thus encourage you to use the following text: "Portions of this software are copyright © 1996-2002, 2006 The FreeType Project ([www.freetype.org](http://www.freetype.org)). All rights reserved."

### **Definitions**

Throughout this license, the terms 'package', 'FreeType Project', and 'FreeType archive' refer to the set of files originally distributed by the authors (David Turner, Robert Wilhelm, and Werner Lemberg) as the 'FreeType Project', be they named as alpha, beta or final release. 'You' refers to the licensee, or person using the project, where 'using' is a generic term including compiling the project's source code as well as linking it to form a 'program' or 'executable'. This program is referred to as 'a program using the FreeType engine'. This license applies to all files distributed in the original FreeType Project, including all source code, binaries and documentation, unless otherwise stated in the file in its original, unmodified form as distributed in the original archive. If you are unsure whether or not a particular file is covered by this license, you must contact us to verify this.

### **No Warranty**

THE FREETYPE PROJECT IS PROVIDED 'AS IS' WITHOUT WARRANTY OF ANY KIND, EITHER EXPRESS OR IMPLIED, INCLUDING, BUT NOT LIMITED TO, WARRANTIES OF MERCHANTABILITY AND FITNESS FOR A PARTICULAR PURPOSE. IN NO EVENT WILL ANY OF THE AUTHORS OR COPYRIGHT HOLDERS BE LIABLE FOR ANY DAMAGES CAUSED BY THE USE OR THE INABILITY TO USE, OF THE FREETYPE PROJECT. Redistribution

### **Redistribution**

This license grants a worldwide, royalty-free, perpetual and irrevocable right and license to use, execute, perform, compile, display, copy, create derivative works of, distribute and sublicense the FreeType Project (in both source and object code forms) and derivative works thereof for any purpose; and to authorize others to exercise some or all of the rights granted herein, subject to the following conditions:

Redistribution of source code must retain this license file ('FTL.TXT') unaltered; any additions, deletions or changes to the original files must be clearly indicated in accompanying documentation. The copyright notices of the unaltered, original files must be preserved in all copies of source files. Redistribution in binary form must provide a disclaimer that states that the software is based in part of the work of the FreeType Team, in the distribution documentation. We also encourage you to put an URL to the FreeType web page in your documentation, though this isn't mandatory. These conditions apply to any software derived from or based on the FreeType Project, not just the unmodified files. If you use our work, you must acknowledge us. However, no fee need be paid to us.

### **Advertising**

Neither the FreeType authors and contributors nor you shall use the name of the other for commercial, advertising, or promotional purposes without specific prior written permission. We suggest, but do not require, that you use one or more of the follo-

wing phrases to refer to this software in your documentation or advertising materials: `FreeType Project`, `FreeType Engine`, `FreeType library`, or `FreeType Distribution`. As you have not signed this license, you are not required to accept it. However, as the FreeType Project is copyrighted material, only this license, or another one contracted with the authors, grants you the right to use, distribute, and modify it. Therefore, by using, distributing, or modifying the FreeType Project, you indicate that you understand and accept all the terms of this license.

## Contacts

There are two mailing lists related to FreeType:

freetype@nongnu.org

Discusses general use and applications of FreeType, as well as future and wanted additions to the library and distribution. If you are looking for support, start in this list if you haven't found anything to help you in the documentation.

devel@nongnu.org

Discusses bugs, as well as engine internals, design issues, specific licenses, porting, etc.

Our home page can be found at: <http://www.freetype.org>

## 2.8 Independent JPEG Group License

The Independent JPEG Group's JPEG software README for release 6b of 27-Mar-1998

This distribution contains the sixth public release of the Independent JPEG Group's free JPEG software. You are welcome to re-distribute this software and to use it for any purpose, subject to the conditions under LEGAL ISSUES, below. Serious users of this software (particularly those incorporating it into larger programs) should contact IJG at [jpeg-info@uunet.uu.net](mailto:jpeg-info@uunet.uu.net) to be added to our electronic mailing list. Mailing list members are notified of updates and have a chance to participate in technical discussions, etc. This software is the work of Tom Lane, Philip Gladstone, Jim Boucher, Lee Crocker, Julian Minguillon, Luis Ortiz, George Phillips, Davide Rossi, Guido Vollbeding, Ge' Weijers, and other members of the Independent JPEG Group. IJG is not affiliated with the official ISO JPEG standards committee.

### LEGAL ISSUES

In plain English:

We don't promise that this software works. (But if you find any bugs, please let us know!) You can use this software for whatever you want. You don't have to pay us. You may not pretend that you wrote this software. If you use it in a program, you must acknowledge somewhere in your documentation that you've used the IJG code.

In legalese:

The authors make NO WARRANTY or representation, either express or implied, with respect to this software, its quality, accuracy, merchantability, or fitness for a particular purpose. This software is provided "AS IS", and you, its user, assume the entire risk as to its quality and accuracy. This software is copyright (C) 1991-1998, Thomas G. Lane. All Rights Reserved except as specified below.

Permission is hereby granted to use, copy, modify, and distribute this software (or portions thereof) for any purpose, without fee, subject to these conditions:

1. If any part of the source code for this software is distributed, then this README file must be included, with this copyright and no-warranty notice unaltered; and any additions, deletions, or changes to the original files must be clearly indicated in accompanying documentation.

2. If only executable code is distributed, then the accompanying documentation must state that "this software is based in part on the work of the Independent JPEG Group".
3. Permission for use of this software is granted only if the user accepts full responsibility for any undesirable consequences; the authors accept NO LIABILITY for damages of any kind.

These conditions apply to any software derived from or based on the IJG code, not just to the unmodified library. If you use our work, you ought to acknowledge us.

Permission is NOT granted for the use of any IJG author's name or company name in advertising or publicity relating to this software or products derived from it. This software may be referred to only as "the Independent JPEG Group's software".

We specifically permit and encourage the use of this software as the basis of commercial products, provided that all warranty or liability claims are assumed by the product vendor. ansi2knr.c is included in this distribution by permission of L. Peter Deutsch, sole proprietor of its copyright holder, Aladdin Enterprises of Menlo Park, CA. ansi2knr.c is NOT covered by the above copyright and conditions, but instead by the usual distribution terms of the Free Software Foundation; principally, that you must include source code if you redistribute it. (See the file ansi2knr.c for full details.)

However, since ansi2knr.c is not needed as part of any program generated from the IJG code, this does not limit you more than the foregoing paragraphs do. The Unix configuration script "configure" was produced with GNU Autoconf. It is copyright by the Free Software Foundation but is freely distributable. The same holds for its supporting scripts (config.guess, config.sub, ltconfig, ltmain.sh). Another support script, install-sh, is copyright by M.I.T. but is also freely distributable.

It appears that the arithmetic coding option of the JPEG spec is covered by patents owned by IBM, AT&T, and Mitsubishi. Hence arithmetic coding cannot legally be used without obtaining one or more licenses. For this reason, support for arithmetic coding has been removed from the free JPEG software. (Since arithmetic coding provides only a marginal gain over the unpatented Huffman mode, it is unlikely that very many implementations will support it.) So far as we are aware, there are no patent restrictions on the remaining code.

The IJG distribution formerly included code to read and write GIF files. To avoid entanglement with the Unisys LZW patent, GIF reading support has been removed altogether, and the GIF writer has been simplified to produce "uncompressed GIFs". This technique does not use the LZW algorithm; the resulting GIF files are larger than usual, but are readable by all standard GIF decoders. We are required to state that:

"The Graphics Interchange Format(c) is the Copyright property of CompuServe Incorporated. GIF(sm) is a Service Mark property of CompuServe Incorporated."

## **2.9 Internet Software Consortium-IBM License**

Copyright (c) 1996 by Internet Software Consortium.

Permission to use, copy, modify, and distribute this software for any purpose with or without fee is hereby granted, provided that the above copyright notice and this permission notice appear in all copies.

THE SOFTWARE IS PROVIDED "AS IS" AND INTERNET SOFTWARE CONSORTIUM DISCLAIMS ALL WARRANTIES WITH REGARD TO THIS SOFTWARE INCLUDING ALL IMPLIED WARRANTIES OF MERCHANTABILITY AND FITNESS. IN NO EVENT SHALL INTERNET SOFTWARE CONSORTIUM BE LIABLE FOR ANY SPECIAL, DIRECT, INDIRECT, OR CONSEQUENTIAL DAMAGES OR ANY DAMAGES WHATSOEVER RESULTING FROM LOSS OF USE, DATA OR PROFITS, WHETHER IN AN ACTION OF CONTRACT, NEGLIGENCE OR OTHER TORTIOUS ACTION, ARISING OUT OF OR IN CONNECTION WITH THE USE OR PERFORMANCE OF THIS SOFTWARE.

Portions Copyright (c) 1995 by International Business Machines, Inc.

International Business Machines, Inc. (hereinafter called IBM) grants permission under its copyrights to use, copy, modify, and distribute this Software with or without fee, provided that the above copyright notice and all paragraphs of this notice appear in

all copies, and that the name of IBM not be used in connection with the marketing of any product incorporating the Software or modifications thereof, without specific, written prior permission.

To the extent it has a right to do so, IBM grants an immunity from suit under its patents, if any, for the use, sale or manufacture of products to the extent that such products are used for performing Domain Name System dynamic updates in TCP/IP networks by means of the Software. No immunity is granted for any product per se or for any other function of any product.

THE SOFTWARE IS PROVIDED "AS IS", AND IBM DISCLAIMS ALL WARRANTIES, INCLUDING ALL IMPLIED WARRANTIES OF MERCHANTABILITY AND FITNESS FOR A PARTICULAR PURPOSE. IN NO EVENT SHALL IBM BE LIABLE FOR ANY SPECIAL, DIRECT, INDIRECT, OR CONSEQUENTIAL DAMAGES OR ANY DAMAGES WHATSOEVER ARISING OUT OF OR IN CONNECTION WITH THE USE OR PERFORMANCE OF THIS SOFTWARE, EVEN IF IBM IS APPRISED OF THE POSSIBILITY OF SUCH DAMAGES.

### **2.10 Khronos License**

Copyright (c) 2013 The Khronos Group Inc.

\*\* \*\* Permission is hereby granted, free of charge, to any person obtaining a \*\* copy of this software and/or associated documentation files (the \*\* "Materials"), to deal in the Materials without restriction, including \*\* without limitation the rights to use, copy, modify, merge, publish, \*\* distribute, sublicense, and/or sell copies of the Materials, and to \*\* permit persons to whom the Materials are furnished to do so, subject to \*\* the following conditions: \*\* \*\* The above copyright notice and this permission notice shall be included \*\* in all copies or substantial portions of the Materials. \*\*

\*\* THE MATERIALS ARE PROVIDED "AS IS", WITHOUT WARRANTY OF ANY KIND, \*\* EXPRESS OR IMPLIED, INCLUDING BUT NOT LIMITED TO THE WARRANTIES OF \*\* MERCHANTABILITY, FITNESS FOR A PARTICULAR PURPOSE AND NON-INFRINGEMENT. \*\* IN NO EVENT SHALL THE AUTHORS OR COPYRIGHT HOLDERS BE LIABLE FOR ANY \*\* CLAIM, DAMAGES OR OTHER LIABILITY, WHETHER IN AN ACTION OF CONTRACT, \*\* TORT OR OTHERWISE, ARISING FROM, OUT OF OR IN CONNECTION WITH THE \*\* MATERIALS OR THE USE OR OTHER DEALINGS IN THE MATERIALS.

### **2.11 License of Stephan Brumme/ Zlib style License**

This software is provided 'as-is', without any express or implied warranty. In no event will the author be held liable for any damages arising from the use of this software. Permission is granted to anyone to use this software for any purpose, including commercial applications, and to alter it and redistribute it freely, subject to the following restrictions: The origin of this software must not be misrepresented; you must not claim that you wrote the original software. If you use this software in a product, an acknowledgment in the product documentation would be appreciated but is not required. Altered source versions must be plainly marked as such, and must not be misrepresented as being the original software.

### **2.12 MIT License**

The MIT License

Copyright/Copyright holders – see List of Open Source Components

Permission is hereby granted, free of charge, to any person obtaining a copy of this software and associated documentation files (the "Software"), to deal in the Software without restriction, including without limitation the rights to use, copy, modify, merge, publish, distribute, sublicense, and/or sell copies of the Software, and to permit persons to whom the Software is furnished to do so, subject to the following conditions:

The above copyright notice and this permission notice shall be included in all copies or substantial portions of the Software.

THE SOFTWARE IS PROVIDED "AS IS", WITHOUT WARRANTY OF ANY KIND, EXPRESS OR IMPLIED, INCLUDING BUT NOT LIMITED TO THE WARRANTIES OF MERCHANTABILITY, FITNESS FOR A PARTICULAR PURPOSE AND NON-INFRINGEMENT. IN NO EVENT SHALL THE AUTHORS OR COPYRIGHT HOLDERS BE LIABLE FOR ANY CLAIM, DAMAGES OR

OTHER LIABILITY, WHETHER IN AN ACTION OF CONTRACT, TORT OR OTHERWISE, ARISING FROM, OUT OF OR IN CONNECTION WITH THE SOFTWARE OR THE USE OR OTHER DEALINGS IN THE SOFTWARE.

### **2.13 Open Group License**

Copyright 1996, 1998 The Open Group.

Permission to use, copy, modify, distribute, and sell this software and its documentation for any purpose is hereby granted without fee, provided that the above copyright notice appear in all copies and that both that copyright notice and this permission notice appear in supporting documentation. The above copyright notice and this permission notice shall be included in all copies or substantial portions of the Software.

THE SOFTWARE IS PROVIDED "AS IS", WITHOUT WARRANTY OF ANY KIND, EXPRESS OR IMPLIED, INCLUDING BUT NOT LIMITED TO THE WARRANTIES OF MERCHANTABILITY, FITNESS FOR A PARTICULAR PURPOSE AND NONINFRINGEMENT. IN NO EVENT SHALL THE OPEN GROUP BE LIABLE FOR ANY CLAIM, DAMAGES OR OTHER LIABILITY, WHETHER IN AN ACTION OF CONTRACT, TORT OR OTHERWISE, ARISING FROM, OUT OF OR IN CONNECTION WITH THE SOFTWARE OR THE USE OR OTHER DEALINGS IN THE SOFTWARE.

Except as contained in this notice, the name of The Open Group shall not be used in advertising or otherwise to promote the sale, use or other dealings in this Software without prior written authorization from The Open Group.

### **2.14 Public Domain**

Public domain code is not subject to any license.

### **2.15 BSD One Clause License**

BSD One Clause License

Copyright/Copyright holders – see List of Open Source Components

All rights reserved.

Redistribution and use in source and binary forms, with or without modification, are permitted provided that the following conditions are met:

\* Redistributions of source code must retain the above copyright notice, this list of conditions and the following disclaimer.

THIS SOFTWARE IS PROVIDED BY THE COPYRIGHT HOLDERS AND CONTRIBUTORS "AS IS" AND ANY EXPRESS OR IMPLIED WARRANTIES, INCLUDING, BUT NOT LIMITED TO, THE IMPLIED WARRANTIES OF MERCHANTABILITY AND FITNESS FOR A PARTICULAR PURPOSE ARE DISCLAIMED. IN NO EVENT SHALL THE COPYRIGHT OWNER OR CONTRIBUTORS BE LIABLE FOR ANY DIRECT, INDIRECT, INCIDENTAL, SPECIAL, EXEMPLARY, OR CONSEQUENTIAL DAMAGES (INCLUDING, BUT NOT LIMITED TO, PROCUREMENT OF SUBSTITUTE GOODS OR SERVICES; LOSS OF USE, DATA, OR PROFITS; OR BUSINESS INTERRUPTION) HOWEVER CAUSED AND ON ANY THEORY OF LIABILITY, WHETHER IN CONTRACT, STRICT LIABILITY, OR TORT (INCLUDING NEGLIGENCE OR OTHERWISE) ARISING IN ANY WAY OUT OF THE USE OF THIS SOFTWARE, EVEN IF ADVISED OF THE POSSIBILITY OF SUCH DAMAGE.

### **2.16 ISC License**

ISC License (ISCL)

Copyright/Copyright holders – see List of Open Source Components

Permission to use, copy, modify, and/or distribute this software for any purpose with or without fee is hereby granted, provided that the above copyright notice and this permission notice appear in all copies.

THE SOFTWARE IS PROVIDED "AS IS" AND THE AUTHOR DISCLAIMS ALL WARRANTIES WITH REGARD TO THIS SOFTWARE INCLUDING ALL IMPLIED WARRANTIES OF MERCHANTABILITY AND FITNESS. IN NO EVENT SHALL THE AUTHOR BE LIABLE FOR ANY SPECIAL, DIRECT, INDIRECT, OR CONSEQUENTIAL DAMAGES OR ANY DAMAGES WHATSOEVER RESULTING FROM LOSS OF USE, DATA OR PROFITS, WHETHER IN AN ACTION OF CONTRACT, NEGLIGENCE OR OTHER TORTIOUS ACTION, ARISING OUT OF OR IN CONNECTION WITH THE USE OR PERFORMANCE OF THIS SOFTWARE.

## **2.17 SGI Free Software License B v2.0**

ISC License (ISCL)

Copyright/Copyright holders – see List of Open Source Components

Permission is hereby granted, free of charge, to any person obtaining a copy of this software and associated documentation files (the "Software"), to deal in the Software without restriction, including without limitation the rights to use, copy, modify, merge, publish, distribute, sublicense, and/or sell copies of the Software, and to permit persons to whom the Software is furnished to do so, subject to the following conditions:

The above copyright notice including the dates of first publication and either this permission notice or a reference to <http://oss.sgi.com/projects/FreeB/> shall be included in all copies or substantial portions of the Software.

THE SOFTWARE IS PROVIDED "AS IS" AND THE AUTHOR DISCLAIMS ALL WARRANTIES WITH REGARD TO THIS SOFTWARE INCLUDING ALL IMPLIED WARRANTIES OF MERCHANTABILITY AND FITNESS. IN NO EVENT SHALL THE AUTHOR BE LIABLE FOR ANY SPECIAL, DIRECT, INDIRECT, OR CONSEQUENTIAL DAMAGES OR ANY DAMAGES WHATSOEVER RESULTING FROM LOSS OF USE, DATA OR PROFITS, WHETHER IN AN ACTION OF CONTRACT, NEGLIGENCE OR OTHER TORTIOUS ACTION, ARISING OUT OF OR IN CONNECTION WITH THE USE OR PERFORMANCE OF THIS SOFTWARE.

Except as contained in this notice, the name of Silicon Graphics, Inc. shall not be used in advertising or otherwise to promote the sale, use or other dealings in this Software without prior written authorization from Silicon Graphics, Inc.

## **2.18 Unicode Terms of Use**

For the general privacy policy governing access to this site, see the Unicode Privacy Policy. For trademark usage, see the Unicode® Consortium Name and Trademark Usage Policy.

### **A. Unicode Copyright.**

1. Copyright © 1991-2014 Unicode, Inc. All rights reserved.
2. Certain documents and files on this website contain a legend indicating that "Modification is permitted." Any person is hereby authorized, without fee, to modify such documents and files to create derivative works conforming to the Unicode® Standard, subject to Terms and Conditions herein.
3. Any person is hereby authorized, without fee, to view, use, reproduce, and distribute all documents and files solely for informational purposes in the creation of products supporting the Unicode Standard, subject to the Terms and Conditions herein.
4. Further specifications of rights and restrictions pertaining to the use of the particular set of data files known as the "Unicode Character Database" can be found in Exhibit 1.
5. Each version of the Unicode Standard has further specifications of rights and restrictions of use. For the book editions (Unicode 5.0 and earlier), these are found on the back of the title page. The online code charts carry specific restrictions. All other files, including online documentation of the core specification for Unicode 6.0 and later, are covered under these general Terms of Use.
6. No license is granted to "mirror" the Unicode website where a fee is charged for access to the "mirror" site.

7. Modification is not permitted with respect to this document. All copies of this document must be verbatim.

## **B. Restricted Rights Legend.**

Any technical data or software which is licensed to the United States of America, its agencies and/or instrumentalities under this Agreement is commercial technical data or commercial computer software developed exclusively at private expense as defined in FAR 2.101, or DFARS 252.227-7014 (June 1995), as applicable. For technical data, use, duplication, or disclosure by the Government is subject to restrictions as set forth in DFARS 202.227-7015 Technical Data, Commercial and Items (Nov 1995) and this Agreement. For Software, in accordance with FAR 12-212 or DFARS 227-7202, as applicable, use, duplication or disclosure by the Government is subject to the restrictions set forth in this Agreement.

## **C. Warranties and Disclaimers.**

1. This publication and/or website may include technical or typographical errors or other inaccuracies. Changes are periodically added to the information herein; these changes will be incorporated in new editions of the publication and/or website. Unicode may make improvements and/or changes in the product(s) and/or program(s) described in this publication and/or website at any time.
2. If this file has been purchased on magnetic or optical media from Unicode, Inc. the sole and exclusive remedy for any claim will be exchange of the defective media within ninety (90) days of original purchase.
3. EXCEPT AS PROVIDED IN SECTION C.2, THIS PUBLICATION AND/OR SOFTWARE IS PROVIDED "AS IS" WITHOUT WARRANTY OF ANY KIND EITHER EXPRESS, IMPLIED, OR STATUTORY, INCLUDING, BUT NOT LIMITED TO, ANY WARRANTIES OF MERCHANTABILITY, FITNESS FOR A PARTICULAR PURPOSE, OR NON-INFRINGEMENT. UNICODE AND ITS LICENSORS ASSUME NO RESPONSIBILITY FOR ERRORS OR OMISSIONS IN THIS PUBLICATION AND/OR SOFTWARE OR OTHER DOCUMENTS WHICH ARE REFERENCED BY OR LINKED TO THIS PUBLICATION OR THE UNICODE WEBSITE.

## **D. Waiver of Damages.**

In no event shall Unicode or its licensors be liable for any special, incidental, indirect or consequential damages of any kind, or any damages whatsoever, whether or not Unicode was advised of the possibility of the damage, including, without limitation, those resulting from the following: loss of use, data or profits, in connection with the use, modification or distribution of this information or its derivatives.

## **E. Trademarks & Logos.**

1. The Unicode Word Mark and the Unicode Logo are trademarks of Unicode, Inc. "The Unicode Consortium" and "Unicode, Inc." are trade names of Unicode, Inc. Use of the information and materials found on this website indicates your acknowledgement of Unicode, Inc.'s exclusive worldwide rights in the Unicode Word Mark, the Unicode Logo, and the Unicode trade names.
2. The Unicode Consortium Name and Trademark Usage Policy ("Trademark Policy") are incorporated herein by reference and you agree to abide by the provisions of the Trademark Policy, which may be changed from time to time in the sole discretion of Unicode, Inc.
3. All third party trademarks referenced herein are the property of their respective owners.

## **F. Miscellaneous.**

1. Jurisdiction and Venue. This server is operated from a location in the State of California, United States of America. Unicode makes no representation that the materials are appropriate for use in other locations. If you access this server from other locations, you are responsible for compliance with local laws. This Agreement, all use of this site and any claims and damages resulting from use of this site are governed solely by the laws of the State of California without regard to any principles which would apply the laws of a different jurisdiction. The user agrees that any disputes regarding this site shall



be resolved solely in the courts located in Santa Clara County, California. The user agrees said courts have personal jurisdiction and agree to waive any right to transfer the dispute to any other forum.

2. Modification by Unicode. Unicode shall have the right to modify this Agreement at any time by posting it to this site. The user may not assign any part of this Agreement without Unicode's prior written consent.
3. Taxes. The user agrees to pay any taxes arising from access to this website or use of the information herein, except for those based on Unicode's net income.
4. Severability. If any provision of this Agreement is declared invalid or unenforceable, the remaining provisions of this Agreement shall remain in effect.
5. Entire Agreement. This Agreement constitutes the entire agreement between the parties.

## 2.19 libpng License

This copy of the libpng notices is provided for your convenience. In case of any discrepancy between this copy and the notices in the file png.h that is included in the libpng distribution, the latter shall prevail.

COPYRIGHT NOTICE, DISCLAIMER, and LICENSE:

The above copyright notice and this permission notice shall be included in all copies or substantial portions of the Software.

If you modify libpng you may insert additional notices immediately following this sentence. libpng versions 1.0.7, July 1, 2000, through 1.0.13, April 15, 2002, are Copyright (c) 2000-2002 Glenn Randers-Pehrson and are distributed according to the same disclaimer and license as libpng-1.0.6 with the following individuals added to the list of Contributing Authors:

Simon-Pierre Cadieux, Eric S. Raymond, Gilles Vollant

and with the following additions to the disclaimer:

There is no warranty against interference with your enjoyment of the library or against infringement. There is no warranty that our efforts or the library will fulfill any of your particular purposes or needs. This library is provided with all faults, and the entire risk of satisfactory quality, performance, accuracy, and effort is with the user.

libpng versions 0.97, January 1998, through 1.0.6, March 20, 2000, are Copyright (c) 1998, 1999 Glenn Randers-Pehrson, and are distributed according to the same disclaimer and license as libpng-0.96, with the following individuals added to the list of Contributing Authors:

Tom Lane, Glenn Randers-Pehrson, Willem van Schaik.

libpng versions 0.89, June 1996, through 0.96, May 1997, are Copyright (c) 1996, 1997 Andreas Dilger Distributed according to the same disclaimer and license as libpng-0.88, with the following individuals added to the list of Contributing Authors:

John Bowler, Kevin Bracey, Sam Bushe, Magnus Holmgren, Greg Roelofs, Tom Tanner.

libpng versions 0.5, May 1995, through 0.88, January 1996, are Copyright (c) 1995, 1996 Guy Eric Schalnat, Group 42, Inc. For the purposes of this copyright and license, "Contributing Authors" is defined as the following set of individuals:

Andreas Dilger, Dave Martindale, Guy Eric Schalnat, Paul Schmidt, Tim Wegner.

The PNG Reference Library is supplied "AS IS". The Contributing Authors and Group 42, Inc. disclaim all warranties, expressed or implied, including, without limitation, the warranties of merchantability and of fitness for any purpose. The Contributing Authors and Group 42, Inc. assume no liability for direct, indirect, incidental, special, exemplary, or consequential damages, which may result from the use of the PNG Reference Library, even if advised of the possibility of such damage. Permission is hereby granted to use, copy, modify, and distribute this source code, or portions hereof, for any purpose, without fee, subject to the following restrictions:

1. The origin of this source code must not be misrepresented.

**Il contenuto di questo manuale rappresenta lo stato del manuale d'uso al momento della stampa e potrebbe non essere completamente valido in futuro. Per ulteriori informazioni, consulta la prima pagina per la nota completa di esclusione di responsabilità.**

2. Altered versions must be plainly marked as such and must not be misrepresented as being the original source.
3. This Copyright notice may not be removed or altered from any source or altered source distribution.

The Contributing Authors and Group 42, Inc. specifically permit, without fee, and encourage the use of this source code as a component to supporting the PNG file format in commercial products. If you use this source code in a product, acknowledgment is not required but would be appreciated. A "png\_get\_copyright" function is available, for convenient use in "about" boxes and the like:

```
printf("%s",png_get_copyright(NULL));
```

Also, the PNG logo (in PNG format, of course) is supplied in the files "pngbar.png" and "pngbar.jpg (88x31) and "pngnow.png" (98x31).

Libpng is OSI Certified Open Source Software. OSI Certified Open Source is a certification mark of the Open Source Initiative.

Glenn Randers-Pehrson

randeg@alum.rpi.edu

April 15, 2002

## 2.20 zlib License

Copyright/Copyright holders – see List of Open Source Components

This software is provided 'as-is', without any express or implied warranty. In no event will the authors be held liable for any damages arising from the use of this software.

Permission is granted to anyone to use this software for any purpose, including commercial applications, and to alter it and redistribute it freely, subject to the following restrictions:

1. The origin of this software must not be misrepresented; you must not claim that you wrote the original software. If you use this software in a product, an acknowledgment in the product documentation would be appreciated but is not required.
2. Altered source versions must be plainly marked as such, and must not be misrepresented as being the original software.
3. This notice may not be removed or altered from any source distribution.

---

## 2.3.2. Omologazione di HomeLink® \* [1]

L'omologazione per HomeLink® può essere letta qui a seguire.

Paese/Regione	Omologazione
USA e Canada	Questo dispositivo è conforme alla sezione 15 delle norme FCC e alle norme Industry Canada RSS-210. Per l'utilizzo devono essere soddisfatte due condizioni: (1) Questo dispositivo non deve provocare interferenze dannose e (2) questo dispositivo deve resistere a eventuali interferenze esterne, comprese le interferenze che possono provocare un funzionamento indesiderato.

Paese/Regione	Omologazione
Europa	<p>Gentex Corporation dichiara che HomeLink® modello UAHL5 è conforme alla direttiva apparecchiature radio 2014/53/UE.</p> <p>Bande di frequenza di funzionamento dell'apparecchiatura radio:</p> <ul style="list-style-type: none"> <li>• 433,05 MHz-434,79 MHz &lt;10 mW E.R.P.</li> <li>• 868,00 MHz-868,60 MHz &lt;25 mW E.R.P.</li> <li>• 868,70 MHz-868,20 MHz &lt;25 mW E.R.P.</li> <li>• 869,40 MHz-869,65 MHz &lt;25 mW E.R.P.</li> <li>• 869,70 MHz-870,00 MHz &lt;25 mW E.R.P.</li> </ul> <p>Indirizzo del titolare del certificato: Gentex Corporation, 600 North Centennial Street, Zeeland MI 49464, USA</p>

\* Optional/accessorio.

[1] Vale solo in alcuni mercati.

## 2.3.3. Contratto di licenza per audio e media

Una licenza è un contratto che prevede il diritto a svolgere una determinata attività oppure a utilizzare un diritto di terzi alle condizioni specificate. Di seguito sono riportati gli accordi di Volvo con i produttori/sviluppatori, prevalentemente in lingua inglese.

### Dirac Unison®



Dirac Unison ottimizza gli altoparlanti per quanto riguarda i tempi, lo spazio e la frequenza per ottenere la migliore integrazione possibile dei bassi e la miglior chiarezza. La tecnologia consente anche una riproduzione fedele dell'acustica di specifiche sale concerti. Mediante sofisticati algoritmi, Dirac Unison controlla digitalmente tutti gli altoparlanti in base a misurazioni acustiche ad alta precisione. Come un direttore d'orchestra, Dirac Unison garantisce che gli altoparlanti suonino in perfetta sintonia.

### DivX®



DivX®, DivX Certified® e i loghi associati sono marchi registrati di DivX, LLC e utilizzati su licenza.

Questo dispositivo DivX Certified® può riprodurre file video DivX® Home Theater fino a 576p (compresi file .avi e .divx). Scaricare il software gratuito dal sito [www.divx.com](http://www.divx.com) per creare e riprodurre normalmente o in streaming i video digitali.

OM DIVX VIDEO-ON-DEMAND: Questo dispositivo DivX Certified® deve essere registrato per poter riprodurre film Video-on-Demand (VOD) DivX acquistati. Procurarsi il codice di registrazione localizzando la sezione DivX VOD nel menu Impostazioni

del dispositivo. Per maggiori informazioni e per completare la registrazione, andare a [vod.divx.com](http://vod.divx.com).

#### Numero brevetto

Coperto da uno o più dei seguenti brevetti negli USA. 7,295,673; 7,460,668; 7,515,710; 8,656,183; 8,731,369; RE45,052.

## Gracenote®



Alcune parti del contenuto sono protette da Copyright © da Gracenote o dai relativi fornitori.

Gracenote, logo e logotipo Gracenote, "Powered by Gracenote" e Gracenote MusicID sono marchi registrati o marchi di proprietà di Gracenote, Inc. negli USA e/o in altri Paesi.

#### Contratto per l'utente finale Gracenote®

Questo programma o questa unità contiene un software di Gracenote, Inc. di Emeryville, California, USA ("Gracenote"). Il software di Gracenote ("software Gracenote") attiva questo programma per l'identificazione di dischi e/o file e la raccolta di informazioni musicali - fra cui nome, artista, brano e titolo ("dati Gracenote") - da server online o database integrati (denominati nel complesso "server Gracenote") nonché per l'esecuzione di altre operazioni. È consentito utilizzare i dati Gracenote solamente secondo le funzioni per l'utente finale previste per questo programma o questa unità.

L'utente si impegna a utilizzare i dati Gracenote, il software Gracenote e i server Gracenote esclusivamente a fini personali e non commerciali. L'utente si impegna a non cedere, copiare, trasferire o inoltrare a terzi il presente software Gracenote né questi dati Gracenote. SI IMPEGNA INOLTRE A NON UTILIZZARE O IMPIEGARE I DATI GRACENOTE, IL SOFTWARE GRACENOTE O I SERVER GRACENOTE IN MODI DIVERSI DA QUELLI ESPRESSAMENTE CONSENTITI NEL PRESENTE CONTRATTO.

L'utente è consapevole che, in caso di violazione di tali restrizioni, sarà revocato il diritto non esclusivo di utilizzo di dati Gracenote, software Gracenote e server Gracenote. In caso di revoca della licenza, l'utente si impegna a interrompere l'utilizzo di dati Gracenote, software Gracenote e server Gracenote. Gracenote è titolare unica dei diritti di tutti i dati Gracenote, software Gracenote e server Gracenote, inclusi i diritti di proprietà. Gracenote non è in alcun modo tenuta a versare somme di denaro per le informazioni messe a disposizione dall'utente. L'utente è consapevole che Gracenote, Inc. può rivendicare i propri diritti derivanti dal presente contratto impugnandoli direttamente contro l'utente a proprio nome.

Il servizio Gracenote utilizza un identificatore unico per la documentazione delle domande a fini statistici. Lo scopo dell'attribuzione casuale di un identificatore numerico è consentire al servizio Gracenote di prendere in considerazione le domande senza acquisire alcun dato dell'utente. Ulteriori informazioni sono riportate sulla pagina web della politica relativa alla privacy di Gracenote per il servizio Gracenote.

Il software Gracenote e tutti i dati Gracenote sono concessi in uso nello "stato attuale". Gracenote non fornisce promesse né garanzie, espresse o implicite, relativamente alla correttezza dei dati Gracenote disponibili nei server Gracenote. Gracenote si riserva il diritto di cancellare dati dai server Gracenote o modificare le categorie di dati per qualsiasi motivo che ritenga opportuno. Non sono fornite garanzie in merito all'assenza di errori nel software Gracenote o nei server Gracenote né si garantisce che il software Gracenote o i server Gracenote funzioneranno senza interruzioni. Gracenote non è tenuta in alcun modo a fornire tipi o categorie di dati nuovi, migliorati o supplementari che saranno messi a disposizione da Gracenote in futuro e l'azienda si riserva il diritto di interrompere la fornitura dei propri servizi in qualsiasi momento.

GRACENOTE NON FORNISCE ALCUN TIPO DI GARANZIE, ESPLICITE O IMPLICITE, INCLUSE MA NON LIMITATE A GARANZIE IMPLICITE DI VENDIBILITÀ, IDONEITÀ A UN DETERMINATO SCOPO, DIRITTO DI PROPRIETÀ E MANCATA VIOLAZIONE DI COPYRIGHT. GRACENOTE NON FORNISCE GARANZIE IN MERITO AI RISULTATI DERIVANTI DALL'UTILIZZO

**Il contenuto di questo manuale rappresenta lo stato del manuale d'uso al momento della stampa e potrebbe non essere completamente valido in futuro. Per ulteriori informazioni, consulta la prima pagina per la nota completa di esclusione di responsabilità.**

DEL SOFTWARE GRACENOTE O DI UN SERVER GRACENOTE. GRACENOTE DECLINA OGNI RESPONSABILITÀ PER QUALSIASI DANNO CONSEGUENZIALE NONCHÉ PER PERDITE DI GUADAGNO O DI PROFITTO.

© Gracernote, Inc. 2009

## Sensus software

This software uses parts of sources from clib2 and Prex Embedded Real-time OS - Source (Copyright (c) 1982, 1986, 1991, 1993, 1994), and Quercus Robusta (Copyright (c) 1990, 1993), The Regents of the University of California. All or some portions are derived from material licensed to the University of California by American Telephone and Telegraph Co. or Unix System Laboratories, Inc. and are reproduced herein with the permission of UNIX System Laboratories, Inc. Redistribution and use in source and binary forms, with or without modification, are permitted provided that the following conditions are met: Redistributions of source code must retain the above copyright notice, this list of conditions and the following disclaimer. Redistributions in binary form must reproduce the above copyright notice, this list of conditions and the following disclaimer in the documentation and/or other materials provided with the distribution. Neither the name of the <ORGANIZATION> nor the names of its contributors may be used to endorse or promote products derived from this software without specific prior written permission. THIS SOFTWARE IS PROVIDED BY THE COPYRIGHT HOLDERS AND CONTRIBUTORS "AS IS" AND ANY EXPRESS OR IMPLIED WARRANTIES, INCLUDING, BUT NOT LIMITED TO, THE IMPLIED WARRANTIES OF MERCHANTABILITY AND FITNESS FOR A PARTICULAR PURPOSE ARE DISCLAIMED. IN NO EVENT SHALL THE COPYRIGHT OWNER OR CONTRIBUTORS BE LIABLE FOR ANY DIRECT, INDIRECT, INCIDENTAL, SPECIAL, EXEMPLARY, OR CONSEQUENTIAL DAMAGES (INCLUDING, BUT NOT LIMITED TO, PROCUREMENT OF SUBSTITUTE GOODS OR SERVICES; LOSS OF USE, DATA, OR PROFITS; OR BUSINESS INTERRUPTION) HOWEVER CAUSED AND ON ANY THEORY OF LIABILITY, WHETHER IN CONTRACT, STRICT LIABILITY, OR TORT (INCLUDING NEGLIGENCE OR OTHERWISE) ARISING IN ANY WAY OUT OF THE USE OF THIS SOFTWARE, EVEN IF ADVISED OF THE POSSIBILITY OF SUCH DAMAGE.

This software is based in part on the work of the Independent JPEG Group.

This software uses parts of sources from "libtess". The Original Code is: OpenGL Sample Implementation, Version 1.2.1, released January 26, 2000, developed by Silicon Graphics, Inc. The Original Code is Copyright (c) 1991-2000 Silicon Graphics, Inc. Copyright in any portions created by third parties is as indicated elsewhere herein. All Rights Reserved. Copyright (C) [1991-2000] Silicon Graphics, Inc. All Rights Reserved. Permission is hereby granted, free of charge, to any person obtaining a copy of this software and associated documentation files (the "Software"), to deal in the Software without restriction, including without limitation the rights to use, copy, modify, merge, publish, distribute, sublicense, and/or sell copies of the Software, and to permit persons to whom the Software is furnished to do so, subject to the following conditions: The above copyright notice including the dates of first publication and either this permission notice or a reference to <http://oss.sgi.com/projects/FreeB/> shall be included in all copies or substantial portions of the Software. THE SOFTWARE IS PROVIDED "AS IS", WITHOUT WARRANTY OF ANY KIND, EXPRESS OR IMPLIED, INCLUDING BUT NOT LIMITED TO THE WARRANTIES OF MERCHANTABILITY, FITNESS FOR A PARTICULAR PURPOSE AND NONINFRINGEMENT. IN NO EVENT SHALL SILICON GRAPHICS, INC. BE LIABLE FOR ANY CLAIM, DAMAGES OR OTHER LIABILITY, WHETHER IN AN ACTION OF CONTRACT, TORT OR OTHERWISE, ARISING FROM, OUT OF OR IN CONNECTION WITH THE SOFTWARE OR THE USE OR OTHER DEALINGS IN THE SOFTWARE. Except as contained in this notice, the name of Silicon Graphics, Inc. shall not be used in advertising or otherwise to promote the sale, use or other dealings in this Software without prior written authorization from Silicon Graphics, Inc.

This software is based in parts on the work of the FreeType Team.

This software uses parts of SSLeay Library: Copyright (C) 1995-1998 Eric Young ([eyay@cryptsoft.com](mailto:eyay@cryptsoft.com)). All rights reserved

## Linux software

This product contains software licensed under GNU General Public License (GPL) or GNU Lesser General Public License (LGPL), etc.

You have the right of acquisition, modification, and distribution of the source code of the GPL/LGPL software.

You may download Source Code from the following website at no charge: [http://www.embedded-carmultimedia.jp/linux/oss/download/TVM\\_8351\\_013](http://www.embedded-carmultimedia.jp/linux/oss/download/TVM_8351_013)

The website provides the Source Code "As Is" and without warranty of any kind.

By downloading Source Code, you expressly assume all risk and liability associated with downloading and using the Source Code and complying with the user agreements that accompany each Source Code.

Please note that we cannot respond to any inquiries regarding the source code.

## **camellia:1.2.0**

Copyright (c) 2006, 2007

NTT (Nippon Telegraph and Telephone Corporation). All rights reserved.

Redistribution and use in source and binary forms, with or without modification, are permitted provided that the following conditions are met:

1. Redistributions of source code must retain the above copyright notice, this list of conditions and the following disclaimer as the first lines of this file unmodified.
2. Redistributions in binary form must reproduce the above copyright notice, this list of conditions and the following disclaimer in the documentation and/or other materials provided with the distribution.

THIS SOFTWARE IS PROVIDED BY NTT "AS IS" AND ANY EXPRESS OR IMPLIED WARRANTIES, INCLUDING, BUT NOT LIMITED TO, THE IMPLIED WARRANTIES OF MERCHANTABILITY AND FITNESS FOR A PARTICULAR PURPOSE ARE DISCLAIMED. IN NO EVENT SHALL NTT BE LIABLE FOR ANY DIRECT, INDIRECT, INCIDENTAL, SPECIAL, EXEMPLARY, OR CONSEQUENTIAL DAMAGES (INCLUDING, BUT NOT LIMITED TO, PROCUREMENT OF SUBSTITUTE GOODS OR SERVICES; LOSS OF USE, DATA, OR PROFITS; OR BUSINESS INTERRUPTION) HOWEVER CAUSED AND ON ANY THEORY OF LIABILITY, WHETHER IN CONTRACT, STRICT LIABILITY, OR TORT (INCLUDING NEGLIGENCE OR OTHERWISE) ARISING IN ANY WAY OUT OF THE USE OF THIS SOFTWARE, EVEN IF ADVISED OF THE POSSIBILITY OF SUCH DAMAGE.

## **Unicode: 5.1.0**

COPYRIGHT AND PERMISSION NOTICE

Copyright c 1991-2013 Unicode, Inc. All rights reserved. Distributed under the Terms of Use in <http://www.unicode.org/copyright.html>.



Permission is hereby granted, free of charge, to any person obtaining a copy of the Unicode data files and any associated documentation (the "Data Files") or Unicode software and any associated documentation (the "Software") to deal in the Data Files or Software without restriction, including without limitation the rights to use, copy, modify, merge, publish, distribute, and/or sell copies of the Data Files or Software, and to permit persons to whom the Data Files or Software are furnished to do so, provided that (a) the above copyright notice(s) and this permission notice appear with all copies of the Data Files or Software, (b) both the above copyright notice(s) and this permission notice appear in associated documentation, and (c) there is clear notice in each modified Data File or in the Software as well as in the documentation associated with the Data File(s) or Software that the data or software has been modified.

THE DATA FILES AND SOFTWARE ARE PROVIDED "AS IS", WITHOUT WARRANTY OF ANY KIND, EXPRESS OR IMPLIED, INCLUDING BUT NOT LIMITED TO THE WARRANTIES OF MERCHANTABILITY, FITNESS FOR A PARTICULAR PURPOSE AND NONINFRINGEMENT OF THIRD PARTY RIGHTS. IN NO EVENT SHALL THE COPYRIGHT HOLDER OR HOLDERS INCLUDED IN THIS NOTICE BE LIABLE FOR ANY CLAIM, OR ANY SPECIAL INDIRECT OR CONSEQUENTIAL DAMAGES, OR ANY DAMAGES WHATSOEVER RESULTING FROM LOSS OF USE, DATA OR PROFITS, WHETHER IN AN ACTION OF CON-

TRACT, NEGLIGENCE OR OTHER TORTIOUS ACTION, ARISING OUT OF OR IN CONNECTION WITH THE USE OR PERFORMANCE OF THE DATA FILES OR SOFTWARE.

Except as contained in this notice, the name of a copyright holder shall not be used in advertising or otherwise to promote the sale, use or other dealings in these Data Files or Software without prior written authorization of the copyright holder.

## Dichiarazione di conformità

 <b>MITSUBISHI ELECTRIC</b> <i>Changes for the Better</i>	<b>MITSUBISHI ELECTRIC CORPORATION SANDA WORKS</b> 2-3-33, Miwa, Sanda-City, Hyogo 669-1513, Japan Phone: +81-79-559-3652
<b>DECLARATION OF CONFORMITY</b> <b>For</b>	
	Product: Audio Navigation Unit Model: NR-0V
<b>Supplied by</b> Mitsubishi Electric Corporation Sanda Works 2-3-33, Miwa, Sanda-city, Hyogo, 669-1513, Japan	<b>Technical File held by</b> Mitsubishi Electric Corporation Sanda Works 2-3-33, Miwa, Sanda-city, Hyogo, 669-1513, Japan
<b>R&amp;TTE Directive (Safety)</b>	<b>Standard used for comply</b> EN 60950-1: 2006 + Amd.11: 2009 + Amd.1: 2010 + Amd.12: 2011 + Amd.2: 2013 EN 62479: 2011
<b>RE Directive (EMC)</b>	EN 301 489-1 V2.1.1: 2017-02 EN 301 489-17 V3.3.1: 2017-02
<b>RE Directive (Spectrum)</b>	EN 300 328 V2.2.1: 2016-11 EN 303 345 V1.1.7: 2017-03(Final Draft)
<b>Means of Conformity</b> We declare under our sole responsibility that the Product (s) is conformity with the essential requirements and other relevant requirements of the Radio Equipment (RE) Directive (2014/53/EU).	
<b>Date of issue:</b>	May 30, 2017
<b>Signature of Responsible Person:</b>	 Hirotaka Minato Senior Manager Design B Car Multimedia Manufacturing-A Dept. MITSUBISHI ELECTRIC CORPORATION SANDA WORKS Minato.Hirotaka@ap.MitsubishiElectric.co.jp

### Paese/Regione

Brasile:



Este equipamento opera em caráter secundário isto e, não tem direito a proteção contra interferência prejudicial, mesmo tipo, e não pode causar interferência a sistemas operando em caráter primário.

Para consultas, visite: [www.anatel.gov.br](http://www.anatel.gov.br)





## 2.3.4. Omologazione Radio Equipment Directive

### Radio Equipment Directive 2014/53/EU

[CE\\_DECL\\_Telestart\\_EN\\_DE](#)

[Dichiarazione di conformità \(ALCOGUARD\) 22/9/2017](#)

[Declaration of Conformity \(DY-1VW0F-T\)](#)

[Declaration of Conformity \(TU-6\)](#)

[Declaration of Conformity\\_UAHL5\\_English](#)

[DoC \(Declaration of Conformity\)\\_for\\_NR-0V](#)

[DoC\\_RED2014\\_RS4 - Radar Hella](#)

[DoC-RED-L2C0054TR](#)

[DoC-RED-L2C0055TR](#)

[DoC-RED-V03-134TRX](#)

[DoC\\_Volvo\\_Ref\\_31438104\\_NB1948\\_ZS170654004021\\_signed](#)

[DoC\\_Volvo\\_Ref\\_31472201\\_NB1948\\_ZS170654004023\\_signed](#)

[DoC\\_Volvo\\_Ref\\_31483411\\_NB1948\\_ZS170654004010\\_signed](#)

[DoC\\_Volvo\\_Ref\\_31483412\\_NB1948\\_ZS170654004022\\_signed](#)

[DoC\\_Volvo\\_Ref\\_31483416\\_NB1948\\_ZS170654004011\\_signed](#)

[EU-Konformitätserklärung\\_L538\\_RHS\\_V3.0](#)

[HUF8423\\_EU](#)

[HUF8432\\_EU](#)

**Vale a partire dal 2020**

[NR-0V\\_002\\_IHU\\_3.2 EU Declaration of Conformity \[https://az685612.vo.msecnd.net/pdfs/2020/NR-0V\\_002\\_IHU\\_3.2\\_Melco\\_EU\\_Declaration\\_of\\_Conformity.pdf\]](https://az685612.vo.msecnd.net/pdfs/2020/NR-0V_002_IHU_3.2_Melco_EU_Declaration_of_Conformity.pdf)

[30761717 Master3 Declaration of Conformity \[https://az685612.vo.msecnd.net/pdfs/certificates/RED-Master3-DoC.pdf\]](https://az685612.vo.msecnd.net/pdfs/certificates/RED-Master3-DoC.pdf)

[AMFM Declaration of Conformity \[https://az685612.vo.msecnd.net/pdfs/certificates/DoC\\_AMFM.pdf\]](https://az685612.vo.msecnd.net/pdfs/certificates/DoC_AMFM.pdf)

[APN IAM21 Declaration of Conformity \[https://az685612.vo.msecnd.net/pdfs/certificates/APN\\_IAM21\\_DoC\\_20171010.pdf\]](https://az685612.vo.msecnd.net/pdfs/certificates/APN_IAM21_DoC_20171010.pdf)

[AV9257382 F12 EU Declaration of Conformity \[https://az685612.vo.msecnd.net/pdfs/certificates/EU\\_Konformitaetserklaerung\\_F12\\_V20sign.pdf\]](https://az685612.vo.msecnd.net/pdfs/certificates/EU_Konformitaetserklaerung_F12_V20sign.pdf)

[DAB tuner CQ-OVE MITSUBISHI Declaration of Conformity \[https://az685612.vo.msecnd.net/pdfs/certificates/2017-06-12\\_Declaration\\_of\\_ConformityCQ-OVE\\_MITSUBISHI.pdf\]](https://az685612.vo.msecnd.net/pdfs/certificates/2017-06-12_Declaration_of_ConformityCQ-OVE_MITSUBISHI.pdf)

[ED9253993 MCV EU Declaration of Conformity \[https://az685612.vo.msecnd.net/pdfs/certificates/EU-Konformit--tserkl--rung\\_MCV\\_V4\\_0\\_En\\_De.pdf\]](https://az685612.vo.msecnd.net/pdfs/certificates/EU-Konformit--tserkl--rung_MCV_V4_0_En_De.pdf)

**Il contenuto di questo manuale rappresenta lo stato del manuale d'uso al momento della stampa e potrebbe non essere completamente valido in futuro. Per ulteriori informazioni, consulta la prima pagina per la nota completa di esclusione di responsabilità.**





## bloccaggio/sbloccaggio senza chiave (Passive Entry\*)

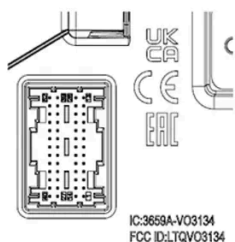
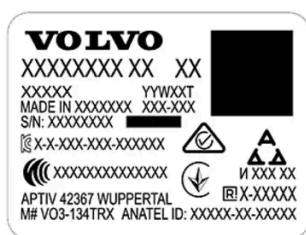











Marchio CEM del sistema chiave telecomando. Per il numero di omologazione integrativo, vedere le seguenti tabelle.

Paese/Regione	Omologazione	
Argentina	CNC ID: C-14771	
Brasile	MT-3245/2015	
Europa	Delphi Deutschland GmbH, 42367 Wuppertal, dichiara che il modello VO3-134TRX è conforme ai requisiti essenziali e alle altre norme applicabili come previsto dalla direttiva 2014/53/EU (RED).	
Emirati Arabi Uniti	ER37847/15 DA0062437/11	
Indonesia	Nomor: 38301/SDPPI/2015	
Giordania	TRC/LPD/2014/250	
Malaysia	RAAT/37A/1215/S(15-5198)	
Messico	IFETEL: RLVDEVO15-0396	
Namibia	TA-2016-02	
Russia		
Serbia	P1614120100	
Sudafrica	TA-2014-1868	

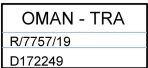
## Chiave telecomando

Paese/Regione	Omologazione	
Europa	Huf Hülsbeck & Fürst GmbH & Co. KG dichiara che il tipo di apparecchiatura radio HUF8423MS è conforme alla direttiva 2014/53/EU. Banda di frequenza: 433,92 MHz Potenza di trasmissione emessa massima: 10 mW Produttore: Huf Hülsbeck & Fürst GmbH & Co. KG, Steeger Str. 17, 42551 Velbert, Germany	

Paese/Regione	Omologazione	
Argentina		Vedere l'immagine sotto la tabella.
Brasile	Anatel: 06768-19-06643 Modelo: HUF8423MS Este equipamento opera em caráter secundário isto é não tem direito a proteção contra interferência prejudicial, mesmo de estações do mesmo tipo, e não pode causar interferência a sistemas operando em caráter primário.	
Filippine	ESD-1919938C	
Emirati Arabi Uniti		
Ghana	NCA Approved: ZRO-M8-7E3-138	
Indonesia <sup>[1]</sup>	Sertifikat Nomor: 65073/SDPPI/2019 PLG ID: 8093	
CU (Customs Union) Kazakistan, Russia		
Marocco	AGREE PAR L'ANRT MAROC Numéro d'agrément: MR 20402 ANRT 2019 Date d'agrément: 10/07/2019	
Moldavia		
Nigeria	Connection and use of this communication equipment is permitted by the Nigerian Communications Commission	
Oman		
Paraguay	HUF8423MS	
Serbia		
Singapore	Complies with IMDA Standards DA103787	
Sudafrica	TA-2019/772	
Taiwan	<p>????????????????????</p> <p>????????????????????</p> <p>.1</p> <p>????????????????????</p> <ul style="list-style-type: none"> <li>????????????????????</li> </ul> <p>.2</p> <p>????????????????????</p> <ul style="list-style-type: none"> <li>????????????????????</li> <li>????????????????????</li> </ul> <p>????????????????????</p> <ul style="list-style-type: none"> <li>??????</li> </ul>	

Paese/Regione	Omologazione	
Ucraina	Справжнім Huf Hülsbeck & Fürst GmbH & Co KG заявляє, що тип радіобладнання відповідає Технічному[HUF8423MS] регламенту радіобладнання; повний текст -декларації про відповідність доступний на веб :сайті за такою адресою Робоча частота: 433,92 ГГц	
Vietnam		
Bielorussia		
Zambia		 ZMB/ZICTA/TA/2019/7/105









## Argentina



H-23694

## Key Tag

Paese/Regione	Omologazione	
Europa	Huf Hülsbeck & Fürst GmbH & Co. KG dichiara che il tipo di apparecchiatura radio HUF8432MS è conforme alla direttiva 2014/53/EU. Banda di frequenza: 433,92 MHz Potenza di trasmissione emessa massima: 10 mW Produttore: Huf Hülsbeck & Fürst GmbH & Co. KG, Steeger Str. 17, 42551 Velbert, Germany	
Argentina		Vedere l'immagine sotto la tabella.
Brasile	Anatel: 04362-16-06643 Modelo: HUF8432MS Este equipo opera em caráter secundário isto é não tem direito a proteção contra interferência prejudicial, mesmo de estações do mesmo tipo, e não pode causar interferência a sistemas operando em caráter primário.	

Paese/Regione	Omologazione	
Ghana	NCA Approved: ZRO-M8-7E3-139	
Filippine	ESD-1919939C	
Emirati Arabi Uniti		<div style="border: 1px solid black; padding: 5px; width: fit-content;">TRA REGISTERED No: ER72467/19 DEALER No: DA36976/14</div>
CU (Customs Union) Kazakistan, Russia		
Indonesia <sup>[1]</sup>	Sertifikat Nomor: 65072/SDPPI/2019 PLG ID: 8093	
Marocco	AGREE PAR L'ANRT MAROC Numéro d'agrément: MR 20403 ANRT 2019 Date d'agrément: 10/07/2019	
Moldavia		
Nigeria	Connection and use of this communications equipment is permitted by the Nigerian Communications Commission	
Oman		<div style="border: 1px solid black; padding: 5px; width: fit-content;">OMAN - TRA R/7758/19 D172249</div>
Paraguay	HUF8432MS	
Serbia		
Singapore	Complies with IMDA Standards DA103787	
Sudafrica	TA-2019-773	
Taiwan	<p>????????????????????</p> <p>????????????????</p> <p>.1</p> <p>????????????????????</p> <ul style="list-style-type: none"> <li>????????????????</li> </ul> <p>.2</p> <p>????????????????</p> <ul style="list-style-type: none"> <li>????????????????</li> <li>????????????????</li> </ul> <p>????????????????</p> <ul style="list-style-type: none"> <li>?????</li> </ul>	

Paese/Regione	Omologazione	
Ucraina	Справжнім Huf Hülsbeck & Fürst GmbH & Co KG заявляє, що тип радіобладнання відповідає Технічному[HUF8432MS] регламенту радіобладнання; повний текст -декларації про відповідність доступний на веб :сайті за такою адресою Робоча частота: 433,92 ГГц	
Vietnam		
Bielorussia		
Zambia		 ZMB/ZICTA/TA/2019/7/121

Argentina



H-23695

\* Optional/accessorio.

[1] Vale solo per l'Indonesia.

## 2.3.7. Approvazione di termini e raccolta dati

Il display centrale può visualizzare messaggi su vari termini e sulla raccolta di dati. La raccolta di dati avviene per es. per migliorare le funzioni di sicurezza, dell'auto e delle app.

Al primo utilizzo dell'auto si apre una guida sul display centrale che assiste a effettuare varie impostazioni. In questa circostanza, l'utente è anche invitato a fornire il proprio consenso a vari tipi di termini e alla raccolta di informazioni.

Le richieste di consenso possono apparire ad esempio nei seguenti casi:

- Al primo uso di app e servizi
- Nuovi profili utente
- Disconnessione da e cancellazione di profili utente
- Passaggio di proprietà

Il contenuto di questo manuale rappresenta lo stato del manuale d'uso al momento della stampa e potrebbe non essere completamente valido in futuro. Per ulteriori informazioni, consulta la prima pagina per la nota completa di esclusione di responsabilità.



- Ripristino delle impostazioni

Per raggiungere le impostazioni concernenti l'integrità:

- 1 Premere  sul display centrale.
- 2 Premere quindi **Privacy**.
- 3 Selezionare poi **Impostazioni sulla privacy di Volvo, Condivisione dati con Google o Informazioni giuridiche da Google**.

Alcune impostazioni possono essere effettuate solo da un profilo con diritti di amministratore.

## Approvare le condizioni d'uso per Internet<sup>[1]</sup>

- 1 Premere .
- 2 Selezionare **Privacy**.
- 3 Selezionare **Termini di servizio Internet** e seguire le istruzioni.

Per poter utilizzare Internet bisogna accettare le condizioni d'uso una volta per ogni auto.

<sup>[1]</sup> Vale solo in alcuni mercati.

---

## 2.3.8. Informazioni sulle sostanze contenute nell'elenco delle sostanze candidate (CL) in conformità con la normativa REACH, articolo 33.1

Ai sensi dell'articolo 33.1 nel regolamento REACH (regolamento (CE) n. 1907/2006)<sup>[1]</sup>, i clienti professionisti devono essere informati della presenza di sostanze estremamente problematiche (SVHC<sup>[2]</sup>) nei prodotti consegnati Volvo Cars. Lo scopo è consentire il trattamento sicuro dei componenti interessati e tutelare le persone e l'ambiente.

Volvo Cars sostiene gli obiettivi del regolamento REACH in generale, e in particolare quelli specifici dell'articolo 33, che corrispondono al nostro impegno di promuovere una produzione, una gestione e un uso responsabili dei nostri prodotti.

### Contenuto di sostanze nell'elenco di sostanze candidate

Gli articoli presenti sulla seguente "Tabella delle sostanze nell'elenco di sostanze candidate" contengono sostanze nell'elenco di sostanze candidate (CL) in concentrazioni superiori allo 0,1% in peso/peso per la specifica automobile. Le informazioni sulle

Il contenuto di questo manuale rappresenta lo stato del manuale d'uso al momento della stampa e potrebbe non essere completamente valido in futuro. Per ulteriori informazioni, consulta la prima pagina per la nota completa di esclusione di responsabilità.

sostanze nell'elenco di sostanze candidate (CL) sono basate sui dati che abbiamo ottenuto dai nostri fornitori e su dati di produzione propri.

## Informazioni generali per l'uso sicuro degli articoli

Ogni automobile Volvo Cars è dotata di un manuale del proprietario contenente informazioni sull'uso sicuro per il proprietario/conducente/utente dell'automobile. Nelle informazioni Volvo Cars su riparazioni e tagliandi delle automobili e sulle parti originali sono incluse anche informazioni sull'uso sicuro per il personale tecnico.

Le sostanze specificate nella "Tabella delle sostanze nell'elenco di sostanze candidate" applicabile e presenti in parti della specifica automobile sono integrate in modo tale da ridurre al minimo la potenziale esposizione dei clienti e i rischi per persone o ambiente fintantoché l'automobile e le relative parti vengano usate come previsto e fintantoché riparazioni, tagliandi e manutenzione vengano effettuati ai sensi delle istruzioni tecniche per tali attività e ai sensi degli standard e delle buone prassi del settore.

Un'automobile esausta può essere smaltita secondo legge in ambito UE solo presso un impianto di trattamento e smaltimento rifiuti autorizzato (ATF). Le parti dell'automobile devono essere smaltite ai sensi della legislazione locale vigente e ai sensi delle istruzioni delle autorità locali competenti.

Noi informiamo che quasi tutte le aree del prodotto contengono piombo (CAS n. 7439-92-1), principalmente come lega in acciaio, alluminio e rame.

## Tabella delle sostanze nell'elenco di sostanze candidate

Maggiori dettagli sono forniti in un file pdf, vedere Argomenti di supporto/Utilizzo dell'auto/Licenze e omologazioni.

<sup>[1]</sup> REACH - Legislazione dell'Unione europea in materia di sostanze chimiche entrata in vigore in data 1 giugno 2007: regolamento (CE) n. 1907/2006 sulla registrazione, valutazione, approvazione e limitazione di sostanze chimiche (REACH).

<sup>[2]</sup> SVHC - Substances of Very High Concern: sostanze estremamente problematiche presenti nell'elenco corrente di sostanze candidate (CL).

---

## 2.4. Display e comandi presso il conducente nelle automobili con guida a sinistra

Nelle immagini panoramiche sono mostrate le posizioni di display e comandi nelle vicinanze del conducente.

## Volante e cruscotto

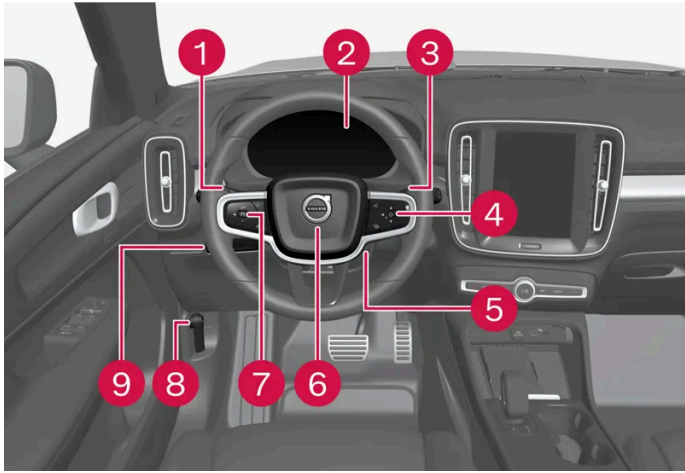

- 1 Luci di posizione, luci diurne, anabbaglianti, abbaglianti, indicatori di direzione, fendinebbia/luci in curva\*, retronebbia, azzeramento del contachilometri parziale
- 2 Display del conducente
- 3 Tergicristalli e lavacristalli, sensore pioggia\*
- 4 Comandi destri al volante
- 5 Regolazione del volante
- 6 Avvisatore acustico
- 7 Comandi sinistri al volante
- 8 Apertura del cofano
- 9 Illuminazione del display, sbloccaggio/apertura\*/chiusura\* del portellone

## Mensola del padiglione

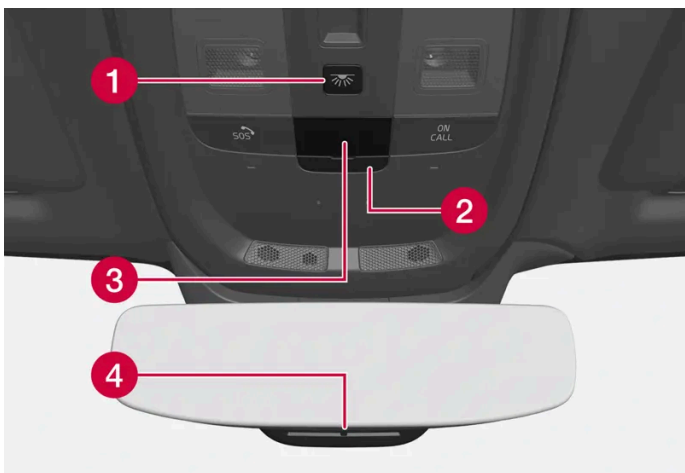

- 1 Luci di lettura e illuminazione abitacolo anteriori
- 2 Sportello per la scheda SIM
- 3 Display nella mensola del padiglione, pulsante ON CALL
- 4 Antiabbagliamento manuale o HomeLink®\* [1]

## Quadro centrale e tunnel



- 1 Display centrale
- 2 Lampeggiatori di emergenza, sbrinatorio, impianto multimediale
- 3 Leva selettoria
- 4 Freno di stazionamento

## Portiera del conducente

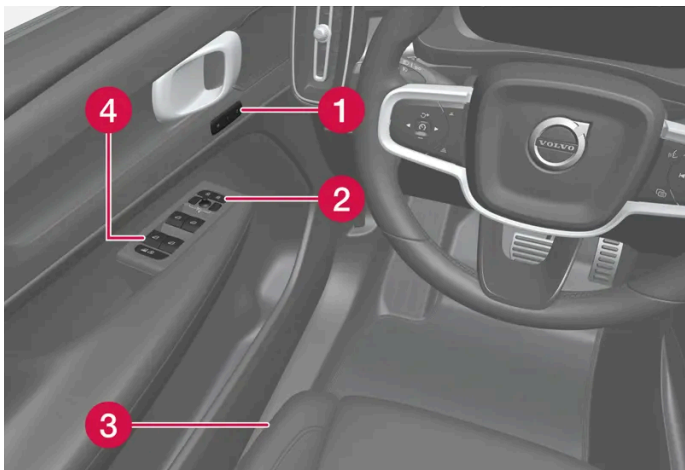

- 1 Memorie delle impostazioni di sedile anteriore elettrocomandato
- 2 Chiusura centralizzata e specchi retrovisori esterni
- 3 Impostazione del sedile anteriore
- 4 Alzacristalli e sicura per bambini\*

\* Optional/accessorio.

<sup>[1]</sup> Le auto con antiabbagliamento automatico sono prive di comando per l'antiabbagliamento manuale.

## 2.5. Display e comandi presso il conducente nelle automobili con guida a destra

Nelle immagini panoramiche sono mostrate le posizioni di display e comandi nelle vicinanze del conducente.

### Volante e cruscotto

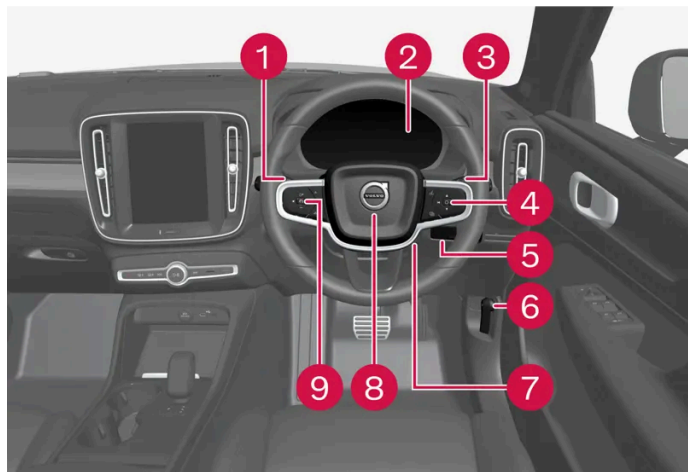

- 1 Luci di posizione, luci diurne, anabbaglianti, abbaglianti, indicatori di direzione, fendinebbia/luci in curva\*, retronebbia, azzeramento del contachilometri parziale
- 2 Display del conducente
- 3 Tergicristalli e lavacrystalli, sensore pioggia\*
- 4 Comandi destri al volante
- 5 Sbloccaggio/apertura\*/chiusura\* del portellone
- 6 Apertura del cofano
- 7 Regolazione del volante
- 8 Avvisatore acustico
- 9 Comandi sinistri al volante

### Mensola del padiglione

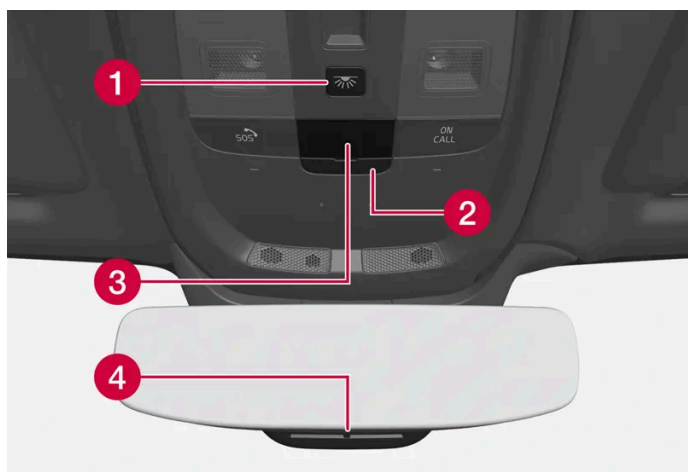

- 1 Luci di lettura e illuminazione abitacolo anteriori

- 2 Sportello per la scheda SIM
- 3 Display nella mensola del padiglione, pulsante ON CALL
- 4 Antiabbagliamento manuale o HomeLink®\* [1]

## Quadro centrale e tunnel

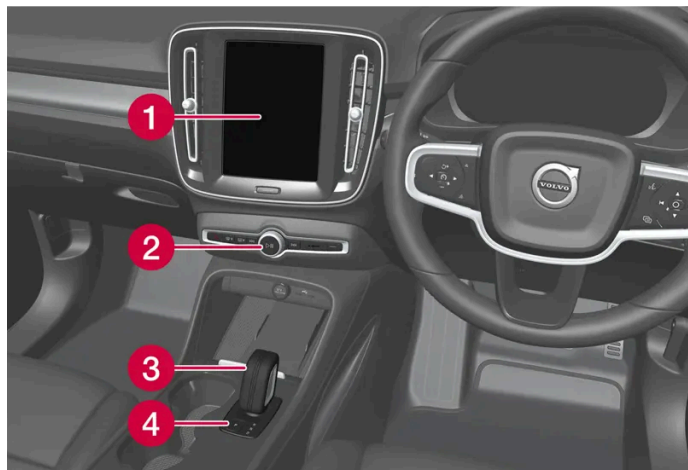

- 1 Display centrale
- 2 Lampeggiatori di emergenza, sbrinatorio, impianto multimediale
- 3 Leva selettoria
- 4 Freno di stazionamento

## Portiera del conducente

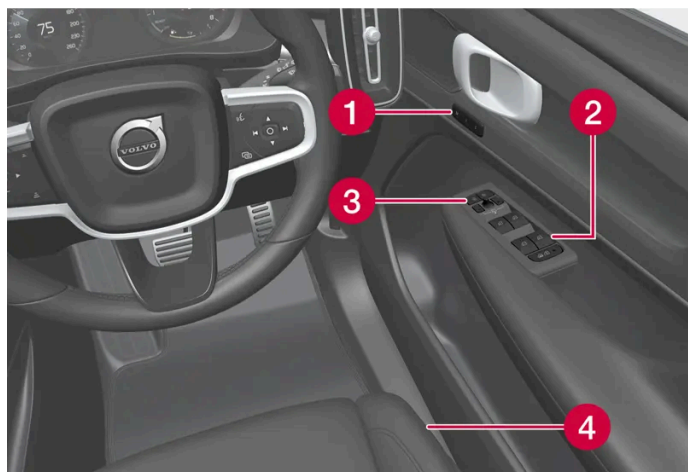

- 1 Memorie delle impostazioni di sedile anteriore elettrocomandato
- 2 Chiusura centralizzata e specchi retrovisori esterni
- 3 Alzacristalli e sicura per bambini elettrica\*
- 4 Impostazione del sedile anteriore

\* Optional/accessorio.

[1] Le auto con antiabbagliamento automatico sono prive di comando per l'antiabbagliamento manuale.

---

## 2.6. Collegamento di attrezzature alla presa diagnostica dell'automobile

Il collegamento e l'installazione errati di software o strumento diagnostico possono compromettere il funzionamento dei sistemi elettronici dell'automobile.

Volvo raccomanda vivamente ai proprietari di installare esclusivamente accessori originali approvati da Volvo, affidando l'installazione a un meccanico Volvo addestrato e qualificato. Alcuni accessori funzionano solo quando il relativo software viene programmato nei sistemi informatici dell'automobile.

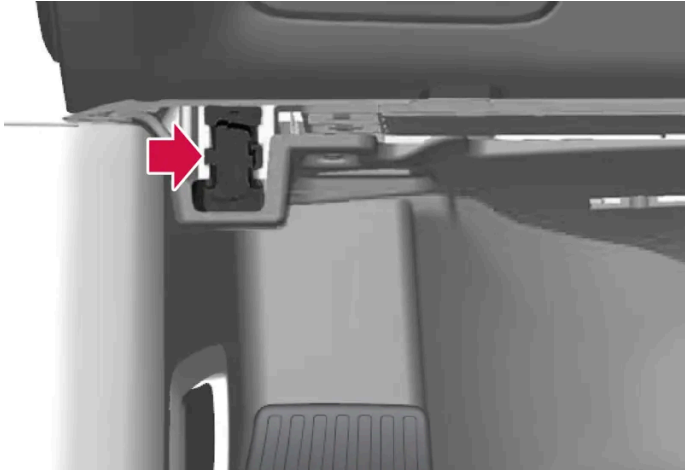

La presa diagnostica (presa On-board Diagnostic, OBDII) sotto il cruscotto sul lato conducente.

### **i** Nota

Volvo Cars declina ogni responsabilità per danni a seguito del collegamento di dispositivi non autorizzati alla presa On-board Diagnostic (OBDII). Questa presa dovrebbe essere usata solo da tecnici di assistenza Volvo addestrati e qualificati.

---

## 2.7. Distrazione del conducente

Il conducente è responsabile di fare tutto il possibile per garantire la propria sicurezza e quella dei passeggeri dell'auto e degli altri utenti della strada. Nell'ambito di tale responsabilità, deve evitare di distrarsi svolgendo attività diverse da quelle strettamente legate alla guida.

La nuova Volvo è equipaggiata con sofisticati sistemi di intrattenimento e comunicazione. A questi vanno aggiunti eventuali dispositivi elettronici portatili che ognuno potrebbe avere con sé per la propria comodità. Usare questi sistemi e dispositivi in modo sicuro per evitare distrazioni.

Per tutti i suddetti sistemi desideriamo dare il seguente avvertimento, a dimostrazione di quanto a cuore Volvo tenga la sicurezza dei propri clienti. Non usare mai questi dispositivi né le funzioni dell'auto distraendosi da proprio dovere di guidare in modo sicuro. Le distrazioni possono essere causa di gravi incidenti. Oltre a questo avvertimento generale, vogliamo fornire il seguente consiglio in merito ad alcune nuove funzioni che potrebbero essere disponibili nell'automobile:

### **Attenzione**

- Non usare mai un cellulare tenuto in mano durante la guida. In alcuni paesi è vietato l'uso del cellulare da parte del conducente quando l'auto è in movimento.
- Se l'auto è equipaggiata di un sistema di navigazione, l'impostazione dell'itinerario e le modifiche di esso sono consentite solo ad auto parcheggiata.
- Non programmare mai l'impianto audio mentre l'auto è in movimento. Programmare le preselezioni dell'autoradio quando l'auto è parcheggiata ed usare le preselezioni programmate per poter usare la radio rapidamente e facilmente.
- Non usare mai computer portatili o palmari quando l'auto è in movimento.

## 2.8. Per utilizzare i servizi Google

Associare il proprio account Google al proprio profilo utente per utilizzare i servizi Google.



Effettuando l'accesso con un account Google, servizi Google come Google Assistant e Google Maps risulteranno più personalizzati. Per aprire Google Play è necessario che un account Google sia associato al profilo utente corrente.

### Creare un account Google

Accedere ad [accounts.google.com/signup](https://accounts.google.com/signup) [https://accounts.google.com/signup]. Indicare il nome, creare un indirizzo e-mail o usarne uno esistente e fornire la password. Fornire il proprio numero di telefono e verificare l'account tramite il codice inviato al telefono.

### Accedere con l'account Google dal display centrale

Il contenuto di questo manuale rappresenta lo stato del manuale d'uso al momento della stampa e potrebbe non essere completamente valido in futuro. Per ulteriori informazioni, consulta la prima pagina per la nota completa di esclusione di responsabilità.



- 1 Premere , poi **Google** e infine **Google Assistant**. Premere il simbolo del profilo per accedere.
- 2 Indicare l'indirizzo e-mail associato al proprio account Google. Premere poi **Seguente**.
- 3 Indicare la password associata al proprio account Google. Premere poi **Seguente**.

In caso di problemi di accesso, verificare che l'auto sia connessa a Internet.

---

## 2.9. Cambio di mercato per importazione o trasferimento

In caso di importazione o di trasferimento in un altro paese, è importante registrare l'auto sul nuovo mercato, fra l'altro per il regolare funzionamento dei servizi connessi e affinché l'auto adempia a leggi e normative locali.

### Assistenza da parte di un concessionario autorizzato Volvo

Per ottenere assistenza con la registrazione dell'auto sul nuovo mercato, rivolgersi a un concessionario autorizzato Volvo.

In caso contrario, le app, Volvo Assistance<sup>[1]</sup>, il download dei software e altri servizi connessi potrebbero non funzionare correttamente.

#### Creazione di un nuovo Volvo ID nel nuovo mercato di origine

In caso di trasferimento in un altro Paese è necessario creare un Volvo ID nel nuovo Paese.

Se si dispone già di un Volvo ID in un altro Paese e si desidera utilizzare lo stesso indirizzo e-mail, è necessario cancellare prima il proprio Volvo ID nella regione in cui è stato creato. In alternativa è possibile creare un nuovo Volvo ID con un altro indirizzo e-mail.

#### Per auto con Volvo Assistance

Scaricare l'app Volvo Cars dal paese in cui l'auto verrà usata e collegare l'app all'auto.

#### Nota

Rivolgersi a un concessionario autorizzato Volvo se l'automobile è stata importata o in caso di trasferimento con l'automobile in un altro paese.

I servizi disponibili possono variare a seconda del mercato e del modello di automobile.

#### Nota

Se l'auto viene esportata a un altro mercato, Volvo non è responsabile di eventuali adattamenti dell'auto per soddisfare i requisiti o le leggi vigenti sul mercato di importazione. Leggere di più nel Libretto di Assistenza e Garanzia o contattare il proprio riparatore Volvo per maggiori informazioni.

<sup>[1]</sup> Vale solo per i mercati con accesso a Volvo Assistance.

---

## 2.10. Visualizzazione del numero di serie dell'automobile

Tutte le auto sono dotate di un numero identificativo univoco, VIN <sup>[1]</sup>, che è richiesto fra l'altro nei contatti con i concessionari Volvo per questioni concernenti ad es. Volvo On Call.

- 1 Premere su Impostazioni  in basso sul display centrale.
- 2 Procedere a **System** e poi a **About**.

Altri modi per trovare il VIN:

- alla prima pagina del Libretto di Assistenza e Garanzia
- sulla carta di circolazione dell'automobile
- guardando il cruscotto attraverso il parabrezza dell'automobile.



Il VIN è riportato negli stessi punti in tutti i modelli.

<sup>[1]</sup> Vehicle Identification Number

---

## 2.11. Registrazione dei dati

Come parte del lavoro per la sicurezza e la qualità Volvo, sono registrate alcune informazioni relative all'utilizzo, alla funzionalità ed alla dotazione supplementare dell'auto.

Il contenuto di questo manuale rappresenta lo stato del manuale d'uso al momento della stampa e potrebbe non essere completamente valido in futuro. Per ulteriori informazioni, consulta la prima pagina per la nota completa di esclusione di responsabilità.

## Event Data Recorder (EDR)

Questa automobile è dotata di "Event Data Recorder" (EDR). Lo scopo principale di questo sistema è rilevare e registrare dati, qualora si verifichi o si sfiori un incidente (ad esempio se intervengono gli airbag o in caso di collisione con uno spartitraffico o simile). I dati sono rilevati allo scopo di aumentare la comprensione delle modalità di intervento dei sistemi dell'automobile in situazioni di vario tipo. L'EDR è progettato per registrare i dati relativi alla dinamica dell'automobile e ai sistemi di sicurezza per un determinato periodo di tempo, in genere max 30 secondi.

L'EDR di questa automobile è progettato per registrare, qualora si verifichi o si sfiori un incidente:

- come sono intervenuti i vari sistemi dell'automobile
- se le cinture di sicurezza del conducente e del passeggero erano tese/allacciate
- utilizzo del pedale dell'acceleratore o del freno da parte del conducente
- a quale velocità procedeva l'automobile.

Queste informazioni possono migliorare la comprensione delle circostanze al momento dell'incidente e dell'insorgenza dei danni. I dati sono registrati dall'EDR solamente in caso di incidente non banale; l'EDR non registra dati in condizioni di guida normali. Il sistema non registra nemmeno chi era alla guida dell'automobile o la posizione geografica in cui è avvenuto o si è sfiorato l'incidente. Terzi, fra cui la Polizia, potrebbero invece servirsi dei dati registrati assieme al tipo di informazioni di identificazione personale normalmente raccolti a seguito di un incidente. Per l'interpretazione dei dati registrati occorrono un'attrezzatura speciale e l'accesso all'automobile oppure all'EDR.

Oltre all'EDR, l'automobile dispone di una serie di computer che ne controllano e monitorano costantemente il funzionamento. Possono registrare dati nelle normali condizioni di guida, ma soprattutto se rilevano un difetto relativo a funzionamento e funzionalità dell'automobile oppure all'attivazione delle funzioni di supporto al conducente attive dell'automobile (ad esempio City Safety e funzione di frenata automatica).

Parte dei dati registrati è necessaria affinché il tecnico possa diagnosticare ed eliminare eventuali difetti dell'automobile in occasione di assistenza e manutenzione. Inoltre, Volvo necessita delle informazioni registrate per soddisfare norme di legge o autorità. Le informazioni rimangono memorizzate nei computer dell'automobile fino al successivo tagliando o riparazione.

Oltre a quanto sopra, le informazioni registrate possono essere utilizzate in forma aggregata, nel quadro dei progetti di ricerca e sviluppo dei prodotti, allo scopo di migliorare costantemente la sicurezza e la qualità delle Volvo.

Volvo non divulgherà le suddette informazioni a terzi senza il consenso del proprietario dell'automobile. Le leggi e i regolamenti nazionali potrebbero imporre a Volvo di fornire le informazioni ad autorità, fra cui la Polizia, che hanno giuridicamente diritto a raccoglierle. Per leggere e interpretare le informazioni registrate sono necessarie le attrezzature tecniche speciali disponibili presso Volvo e i riparatori autorizzati Volvo. Volvo è responsabile della conservazione e gestione corretta e conforme alle disposizioni di legge delle informazioni che riceve in occasione di assistenza e manutenzione. Per maggiori informazioni, rivolgersi a un concessionario Volvo.

## Vehicle Connectivity Module (VCM High)

I veicoli dotati di VCM High possono raccogliere dati su varie funzioni del veicolo, fra cui quelle di sicurezza. I dati sono raccolti per finalità di sviluppo dei prodotti, controllo della qualità, aumento della sicurezza, miglioramento e monitoraggio della qualità e delle funzioni di sicurezza del veicolo. I dati sono raccolti anche per adempiere agli obblighi di garanzia di Volvo Cars e soddisfare i requisiti di legge relativi alle emissioni di scarico del motore.

---

## 2.12. Installazione di accessori

Raccomandiamo vivamente ai proprietari Volvo di installare esclusivamente accessori originali approvati dalla Volvo, e di far effettuare l'installazione degli accessori solo da tecnici di assistenza Volvo addestrati e qualificati. Alcuni accessori funzionano solo quando il software relativo viene programmato nei sistemi elettronici dell'automobile.

- Gli accessori originali Volvo sono collaudati per garantire il corretto funzionamento in coordinazione con i sistemi dell'auto per prestazioni, sicurezza e controllo delle emissioni. Inoltre, un tecnico di assistenza Volvo addestrato e qualificato sa dove gli accessori possono essere e non possono essere installati in modo sicuro nella propria Volvo. È opportuno consigliarsi sempre con un tecnico Volvo addestrato e qualificato prima di installare qualsiasi accessorio nella propria auto o su di essa.
- Gli accessori non approvati da Volvo sono eventualmente non specificamente testati per l'adattamento alla propria auto.
- Alcuni dei sistemi per prestazioni e sicurezza dell'auto possono essere influenzati negativamente se si installano accessori non testati dalla Volvo, o se gli accessori sono installati da installatori senza conoscenze approfondite dell'auto.
- I danni causati da accessori installati in modo non approvato o errato potrebbero non essere coperti dalla garanzia delle nuove auto. Maggiori informazioni sulla garanzia sono fornite nel Libretto di Assistenza e Garanzia. Volvo declina qualsiasi responsabilità per incidenti mortali, lesioni personali o spese derivanti dall'installazione di accessori non originali.

---

## 2.13. Informazioni importanti su accessori ed equipaggiamento supplementare

Il collegamento e l'installazione errata di accessori e dotazione supplementare possono compromettere il funzionamento dei sistemi elettronici dell'automobile.

Volvo raccomanda vivamente ai proprietari di installare esclusivamente accessori originali approvati da Volvo, affidando l'installazione a un meccanico Volvo addestrato e qualificato. Alcuni accessori funzionano solo quando il relativo software viene programmato nei sistemi informatici dell'automobile.

La dotazione descritta nel manuale del proprietario non è disponibile su tutti i modelli, che sono equipaggiati in modo diverso in base alle esigenze dei vari mercati nonché alle norme e alle disposizioni nazionali o locali vigenti.

L'equipaggiamento optional o accessoriale descritto nel presente manuale è marcato con un asterisco. In caso di dubbi in merito a dotazione standard e optional/accessori, rivolgersi a un concessionario Volvo.

### **Attenzione**

La responsabilità di un uso sicuro dell'auto, nel rispetto delle leggi e delle norme vigenti, ricade sempre sul conducente.

È anche importante che l'auto riceva manutenzione e assistenza ai sensi delle raccomandazioni Volvo, delle informazioni per il proprietario e delle istruzioni nel Libretto di Assistenza e Garanzia.

In caso di divergenze fra le informazioni sul display centrale e le informazioni da altre fonti, avranno sempre prevalenza le informazioni sul display centrale.

## 3. Sicurezza

---

### 3.1. Cinture di sicurezza

---

#### 3.1.1. Cinture di sicurezza

Frenare potrebbe risultare pericoloso se la cintura di sicurezza non è allacciata.

Affinché la cintura di sicurezza fornisca la protezione prevista è importante che sia ben appoggiata al corpo. Non inclinare lo schienale troppo all'indietro. La cintura di sicurezza è prevista come protezione nella normale posizione seduta.

 **Attenzione**

Non usare fermagli né agganciare la cintura attorno a ganci o altre parti degli interni che impediscono alla cintura di sicurezza di posizionarsi correttamente.

 **Attenzione**

La cintura di sicurezza e l'airbag interagiscono. Se la cintura di sicurezza non viene allacciata o viene usata in modo errato, il funzionamento dell'airbag in caso di collisione potrebbe risultare compromesso.

 **Attenzione**

Non cercare mai di modificare o riparare la cintura da soli. Volvo raccomanda di rivolgersi a un riparatore autorizzato Volvo.

Se la cintura è stata sottoposta a un forte carico, ad esempio in caso di collisione, sostituire l'intera cintura di sicurezza. Potrebbero essere state compromesse le caratteristiche di protezione della cintura di sicurezza anche se non si vedono danni apparenti. Sostituire la cintura di sicurezza anche se è usurata o danneggiata. La nuova cintura di sicurezza deve essere progettata e omologata per il montaggio nello stesso posto della cintura sostituita.

---

#### 3.1.2. Aggancio e sgancio della cintura di sicurezza

Prima di mettersi in marcia, controllare che tutti i passeggeri indossino le cinture di sicurezza.

##### Aggancio della cintura di sicurezza

1 Estrarre la cintura lentamente e accertarsi che non sia ritorta o danneggiata.

**i Nota**

La cintura di sicurezza è dotata di un avvolgitore che si blocca nelle seguenti situazioni:

- se la cintura viene estratta troppo velocemente.
- durante la fase di frenata e di accelerazione.
- se l'automobile è molto inclinata.
- nella guida in curve molto strette.

2 Chiudere la cintura spingendo la linguetta nel blocco di chiusura.

➤ La corretta chiusura della cintura è segnalata da un forte "clic".

**! Attenzione**

Inserire sempre la linguetta della cintura nel blocco di chiusura sul lato corretto. In caso contrario, le cinture di sicurezza e il blocco di chiusura potrebbero non fornire la protezione prevista in caso di collisione. Pericolo di lesioni gravi.

3 La cintura dei sedili anteriori è regolabile in altezza.



Comprimere la staffa della cintura e spostare la cintura verso l'alto o il basso.

Posizionare la cintura più in alto possibile, senza che tocchi il collo.

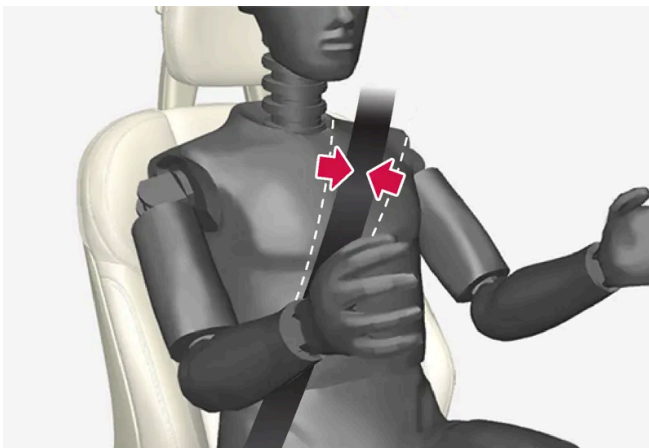

La cintura deve aderire alla spalla (non scendere sul braccio).

- 4 Tendere la cintura del bacino sul bacino tirando la sezione diagonale in alto verso la spalla.

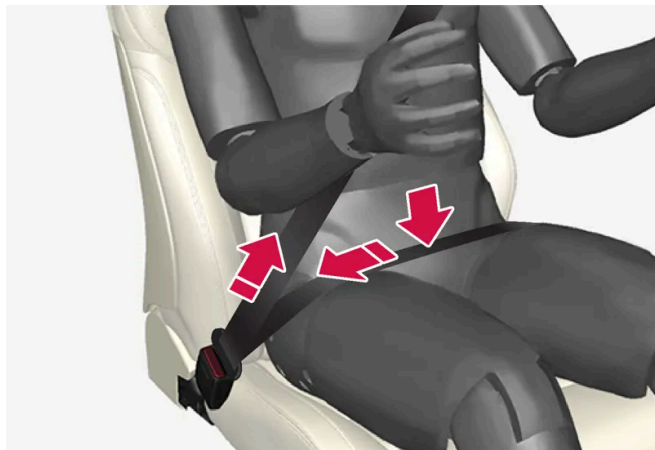

La sezione del bacino deve rimanere bassa (non sopra l'addome).

**! Attenzione**

Ogni cintura di sicurezza deve essere indossata da una sola persona.

**! Attenzione**

Non usare fermagli né agganciare la cintura attorno a ganci o altre parti degli interni che impediscono alla cintura di sicurezza di posizionarsi correttamente.

**! Attenzione**

Non danneggiare mai le cinture e non inserire corpi estranei nel blocco di chiusura. In caso contrario, le cinture e il blocco di chiusura potrebbero non fornire la protezione prevista in caso di collisione. Pericolo di lesioni gravi.

## Sgancio della cintura di sicurezza

- 1 Premere il pulsante rosso sul blocco di chiusura e lasciare che la bobina faccia rientrare la cintura.
- 2 Se non rientra completamente, inserirla a mano in modo che non rimanga pendente.

## 3.1.3. Pretensionatori delle cinture

L'automobile è dotata di pretensionatori standard ed elettrici\* in grado di tendere le cinture di sicurezza in situazioni critiche e in caso di collisione.

## Pretensionatori standard

Le cinture di sicurezza del sedile anteriore e dei posti esterni del sedile posteriore sono dotate di pretensionatori standard.

Il pretensionatore tende la cintura di sicurezza in caso di collisione di una certa entità per trattenere più efficacemente l'occupante.

## Pretensionatori elettrici \*

Le cinture di sicurezza di conducente e passeggero anteriore sono dotate di pretensionatore elettrico.

Il pretensionatore interagisce con i sistemi di supporto al conducente Assistenza per rischio di collisione e Rear Collision Warning e può attivarsi in concomitanza con gli stessi. In situazioni critiche, ad esempio frenata di emergenza, uscita di strada (l'automobile si ribalta in un fosso, si solleva da terra o urta qualcosa sul terreno), sbandamento o rischio di collisione, la cintura di sicurezza può essere tesa dal motorino elettrico del pretensionatore.

Il pretensionatore elettrico aiuta l'occupante a mantenere una posizione migliore e correre un minore rischio di urtare gli interni dell'automobile, oltre a migliorare l'efficacia dei sistemi di sicurezza quali gli airbag dell'automobile.

Al termine della situazione critica, la cintura e il pretensionatore elettrico si ripristinano automaticamente, ma possono anche essere ripristinati manualmente.

### **Importante**

Disattivando l'airbag lato passeggero si disattiva anche il corrispondente pretensionatore elettrico.

### **Attenzione**

Non cercare mai di modificare o riparare la cintura da soli. Volvo raccomanda di rivolgersi a un riparatore autorizzato Volvo.

Se la cintura è stata sottoposta a un forte carico, ad esempio in caso di collisione, sostituire l'intera cintura di sicurezza. Potrebbero essere state compromesse le caratteristiche di protezione della cintura di sicurezza anche se non si vedono danni apparenti. Sostituire la cintura di sicurezza anche se è usurata o danneggiata. La nuova cintura di sicurezza deve essere progettata e omologata per il montaggio nello stesso posto della cintura sostituita.

\* Optional/accessorio.

---

## 3.1.4. Ripristino del pretensionatore elettrico \*

Il pretensionatore elettrico è progettato per ripristinarsi automaticamente, ma se la cintura rimane tesa è possibile ripristinarlo manualmente.



- 1 Fermarsi in un luogo sicuro.
  - 2 Slacciare e riallacciare la cintura di sicurezza.
- La cintura e il pretensionatore elettrico si ripristinano.

 **Attenzione**

Non cercare mai di modificare o riparare la cintura da soli. Volvo raccomanda di rivolgersi a un riparatore autorizzato Volvo.

Se la cintura è stata sottoposta a un forte carico, ad esempio in caso di collisione, sostituire l'intera cintura di sicurezza. Potrebbero essere state compromesse le caratteristiche di protezione della cintura di sicurezza anche se non si vedono danni apparenti. Sostituire la cintura di sicurezza anche se è usurata o danneggiata. La nuova cintura di sicurezza deve essere progettata e omologata per il montaggio nello stesso posto della cintura sostituita.

\* Optional/accessorio.

## 3.1.5. Avvisatore portiere e cinture

Il sistema ricorda di allacciare la cintura di sicurezza e segnala se una portiera, il cofano o il baule sono rimasti aperti.

### Informazioni sul display del conducente

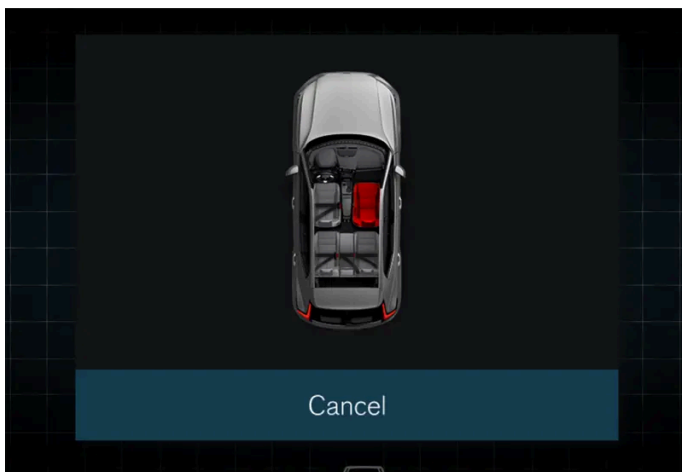

Grafica sul display del conducente.

La grafica del display del conducente visualizza lo stato di cinture, cofano, portellone e portiere.

La grafica è confermata e sparisce con una pressione sul pulsante  della pulsantiera destra.



Direttamente nel momento di conferma e disattivazione della grafica, o dopo un po' di tempo se la grafica non è confermata e disattivata, questa può assumere un formato più piccolo ed essere visualizzata sul bordo superiore del display del conducente.

## Avvisatore cinture



Spia nella mensola del padiglione.

Si accende la spia nella mensola del padiglione e viene visualizzato il simbolo di avvertimento sul display del conducente.

Il tipo di avvertimento luminoso (fisso o lampeggiante) o dell'avvertimento acustico (segnali diversi) dipende dalla velocità e dal tempo di guida e dalla distanza percorsa.

### Nota

Il sistema di avviso cinture di sicurezza non reagisce alle cinture di sicurezza integrate delle protezioni per bambini.

Gli avvisi e le informazioni tramite grafica vengono forniti in vari modi a seconda della posizione della cintura.

Per il sedile anteriore:

- viene fornito un avviso quando conducente o passeggeri non usano la cintura di sicurezza mentre l'auto è in marcia
- viene fornito un avviso quando viene slacciata una cintura di sicurezza mentre l'auto è in marcia
- vengono fornite informazioni sull'uso o non uso delle cinture di sicurezza.

Per il sedile posteriore:

- viene fornito un avviso quando viene slacciata una cintura di sicurezza mentre l'auto è in marcia
- vengono fornite informazioni sull'uso o non uso delle cinture di sicurezza.

## Avvisatore per portiera, cofano e sportelli

Se cofano, portellone o una portiera non sono chiusi correttamente, la grafica del display del conducente indica l'oggetto interessato. Fermarsi al più presto in un luogo sicuro e chiudere la portiera o sportello che ha provocato l'avvertimento.



Se l'automobile procede a una velocità inferiore a circa 10 km/h (6 mph), si accende il simbolo informativo sul display del conducente.



Se l'automobile procede a una velocità superiore a circa 10 km/h (6 mph), si accende il simbolo di avvertimento sul display del conducente.

---

## 3.2. Airbag

### 3.2.1. Airbag

L'auto è equipaggiata di vari airbag che contribuiscono a proteggere conducente e passeggeri.

#### Nota

I sensori reagiscono in modo diverso a seconda delle modalità di collisione e dell'utilizzo della cintura di sicurezza. Sono interessate tutte le cinture di sicurezza.

In determinate circostanze di incidente potrebbe attivarsi un solo airbag oppure nessuno. I sensori rilevano la forza d'urto della collisione e calcolano se è tale da necessitare l'attivazione di nessuno, uno o più airbag per proteggere gli occupanti.

#### Attenzione

La centralina del sistema airbag si trova nel quadro centrale. Qualora il quadro centrale sia bagnato, scollegare i cavi della batteria di avviamento. Non cercare di avviare l'automobile in quanto potrebbero innescarsi gli airbag. Trasportare l'automobile. Si raccomanda di trasportarla presso un riparatore autorizzato Volvo.

### Airbag intervenuti

Se uno o più airbag sono intervenuti, si raccomanda quanto segue:

- Trasportare l'automobile. Si raccomanda di trasportarla presso un riparatore autorizzato Volvo. Non utilizzare l'automobile se sono intervenuti gli airbag.
- Si raccomanda di far sostituire i componenti dei sistemi di sicurezza dell'automobile da un riparatore autorizzato Volvo.
- Contattare sempre un medico.

 **Attenzione**

Non utilizzare l'automobile se sono intervenuti gli airbag. La guida dell'automobile potrebbe risultare difficoltosa. Altri sistemi di sicurezza potrebbero essere stati danneggiati. L'esposizione prolungata ai fumi e alle polveri prodotti all'innescò degli airbag può provocare lesioni/irritazioni cutanee e agli occhi. In caso di disturbi, risciacquare con acqua fredda. Anche la rapidissima sequenza di scatto, in combinazione con il materiale dell'airbag, può provocare escoriazioni cutanee e ustioni.

## 3.2.2. Airbag lato conducente

Oltre alla cintura di sicurezza, l'automobile è dotata di airbag nel volante e airbag ginocchia<sup>[1]</sup> sul lato conducente.



Airbag nel volante e airbag ginocchia<sup>[1]</sup> nel sedile anteriore sul lato conducente.

Gli airbag contribuiscono a proteggere la testa, il collo, il volto e il torace del conducente, oltre alle ginocchia e alle gambe, in caso di collisione frontale.

In caso di collisione sufficientemente forte, i sensori reagiscono gonfiando l'airbag/gli airbag. L'airbag attutisce il colpo sull'occupante nell'attimo della collisione. E sgonfiandosi durante lo schiacciamento. Durante questa fase, è normale che si formi del fumo nell'abitacolo. Tutta la sequenza di gonfiaggio e sgonfiaggio dell'airbag richiede solo alcuni decimi di secondo.

 **Attenzione**

La cintura di sicurezza e l'airbag interagiscono. Se la cintura di sicurezza non viene allacciata o viene usata in modo errato, il funzionamento dell'airbag in caso di collisione potrebbe risultare compromesso.

Per limitare il rischio di lesioni in caso di innescò dell'airbag, il passeggero deve sedere in posizione il più possibile eretta tenendo i piedi sul pavimento e la schiena appoggiata allo schienale.

 **Attenzione**

Volvo raccomanda di rivolgersi a un riparatore autorizzato Volvo per la riparazione. Interventi errati nel sistema airbag possono causare anomalie e gravi lesioni personali.

## Posizione dell'airbag nel volante

L'airbag è ripiegato al centro del volante. Il volante è contrassegnato con AIRBAG.

## Posizione dell'airbag ginocchia<sup>[1]</sup>

L'airbag è ripiegato in un vano nella parte inferiore del cruscotto lato conducente. Il pannello è contrassegnato con AIRBAG.

 **Attenzione**

Non collocare o fissare alcun oggetto davanti o sopra il pannello che ospita l'airbag ginocchia.

<sup>[1]</sup> L'automobile è dotata di airbag ginocchia solo in alcuni mercati.

## 3.2.3. Airbag lato passeggero

Oltre alla cintura di sicurezza, l'automobile è dotata di airbag nel sedile anteriore sul lato passeggero.



Airbag nel sedile anteriore sul lato passeggero.

L'airbag contribuisce a proteggere la testa, il collo, il volto e il torace del passeggero, oltre alle ginocchia e alle gambe, in caso di collisione frontale.

In caso di collisione di una certa entità, i sensori reagiscono gonfiando l'airbag. L'airbag attutisce il colpo sull'occupante nell'attimo della collisione. E sgonfiandosi durante lo schiacciamento. Durante questa fase, è normale che si formi del fumo nell'abitacolo. Tutta la sequenza di gonfiaggio e sgonfiaggio dell'airbag richiede solo alcuni decimi di secondo.

 **Attenzione**

La cintura di sicurezza e l'airbag interagiscono. Se la cintura di sicurezza non viene allacciata o viene usata in modo errato, il funzionamento dell'airbag in caso di collisione potrebbe risultare compromesso.

Per limitare il rischio di lesioni in caso di innesco dell'airbag, il passeggero deve sedere in posizione il più possibile eretta tenendo i piedi sul pavimento e la schiena appoggiata allo schienale.

 **Attenzione**

Volvo raccomanda di rivolgersi a un riparatore autorizzato Volvo per la riparazione. Interventi errati nel sistema airbag possono causare anomalie e gravi lesioni personali.

## Posizione dell'airbag lato passeggero

L'airbag è ripiegato in un vano sopra il cassetto portaoggetti. Il pannello è contrassegnato con AIRBAG.

 **Attenzione**

Non sistemare alcun oggetto davanti o sopra il cruscotto dove si trova l'airbag lato passeggero.

## Etichetta dell'airbag lato passeggero



Etichetta sull'aletta parasole lato passeggero.

L'etichetta di avvertimento dell'airbag lato passeggero è situata in uno dei suddetti punti.

 **Attenzione**

Se l'automobile non è dotata di commutatore di attivazione/disattivazione dell'airbag lato passeggero, questo è sempre attivato.

**! Attenzione**

Non lasciare mai che qualcuno resti in piedi o seduto davanti al sedile del passeggero.

Non sistemare mai una protezione per bambini orientata all'indietro nel posto del passeggero se l'airbag è attivato.

I passeggeri rivolti in avanti (bambini e adulti) non devono mai sedere nel posto del passeggero se l'airbag è disattivato.

Il mancato rispetto delle indicazioni fornite può mettere a repentaglio la vita dei passeggeri o provocare gravi lesioni personali.

**! Attenzione**

Non usare MAI una protezione per bambini orientata all'indietro su un sedile protetto da un AIRBAG ATTIVATO davanti al sedile: pericolo di MORTE o di GRAVI LESIONI per il BAMBINO.

## 3.2.4. Attivazione e disattivazione dell'airbag lato passeggero \*

L'airbag lato passeggero può essere disattivato se l'automobile è dotata del commutatore Passenger Airbag Cut Off Switch (PACOS).

Il commutatore dell'airbag lato passeggero è collocato sul montante del cruscotto sul lato passeggero ed è accessibile aprendo la portiera del passeggero.

Controllare che il commutatore sia nella posizione desiderata.

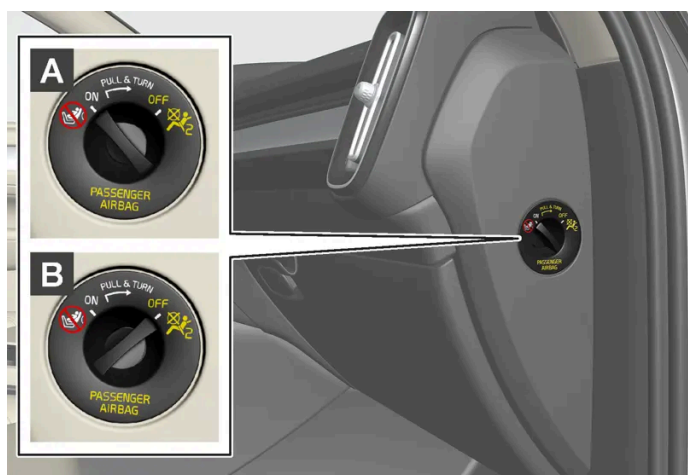

**A** ON - L'airbag è attivato e tutti i passeggeri rivolti in avanti (bambini e adulti) possono sedere in sicurezza nel posto del passeggero.

**B** OFF - L'airbag è disattivato e un bambino seduto in una protezione per bambini orientata all'indietro può sedere in sicurezza nel posto del passeggero.

**! Attenzione**

Se l'automobile non è dotata di commutatore di attivazione/disattivazione dell'airbag lato passeggero, questo è sempre attivato.

## Attivazione dell'airbag lato passeggero



**1**  
Estrarre il commutatore e ruotarlo da OFF a ON.

➤ Il display del conducente visualizza il messaggio **Airbag passeggero on Confermare prego.**

**i Nota**

Se l'airbag del passeggero è stato attivato/disattivato prima dell'avviamento dell'auto, il display del conducente ne darà comunicazione e la seguente indicazione verrà visualizzata nella mensola del padiglione circa 6 secondi dopo l'avviamento dell'auto.

**2** Confermare il messaggio premendo il pulsante **O** nei comandi destri al volante.



➤ Un messaggio e un simbolo di avvertimento nella mensola del padiglione indicano che l'airbag lato passeggero è attivato.



**! Attenzione**

Non sistemare mai una protezione per bambini orientata all'indietro nel posto del passeggero se l'airbag è attivato.

L'airbag lato passeggero deve sempre essere attivato quando nel posto del passeggero sono seduti passeggeri rivolti in avanti (bambini e adulti).

Il mancato rispetto delle indicazioni fornite può mettere a repentaglio la vita dei passeggeri o provocare gravi lesioni personali.

## Disattivazione dell'airbag lato passeggero

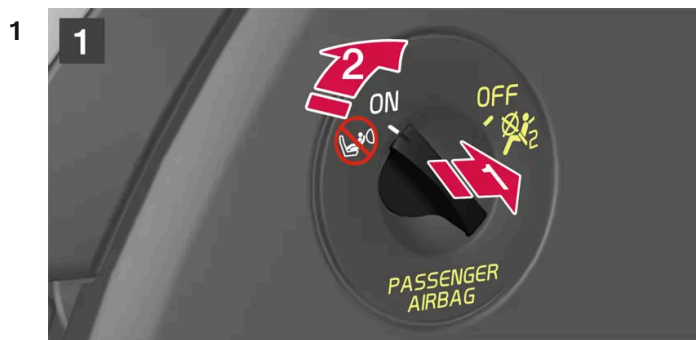

1

Estrarre il commutatore e ruotarlo da ON a OFF.

➤ Il display del conducente visualizza il messaggio **Airbag passeggero off Confermare prego.**

**i Nota**

Se l'airbag del passeggero è stato attivato/disattivato prima dell'avviamento dell'auto, il display del conducente ne darà comunicazione e la seguente indicazione verrà visualizzata nella mensola del padiglione circa 6 secondi dopo l'avviamento dell'auto.

2 Confermare il messaggio premendo il pulsante **O** nei comandi destri al volante.

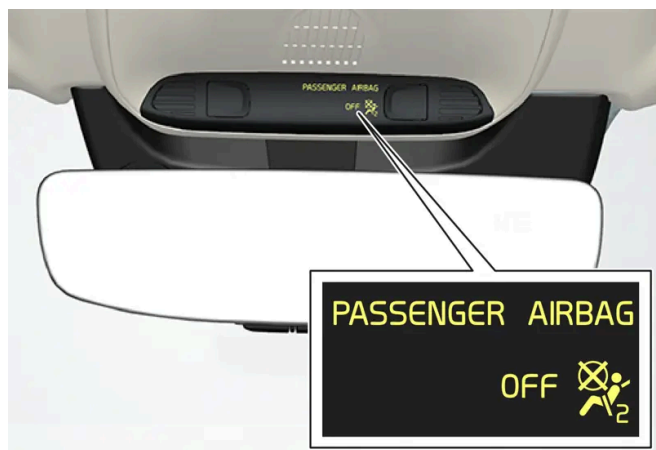

➤ Un messaggio e una spia nella mensola del padiglione indicano che l'airbag lato passeggero è disattivato.

 **Attenzione**

I passeggeri rivolti in avanti (bambini e adulti) non devono mai sedere nel posto del passeggero quando l'airbag è disattivato.

Il mancato rispetto delle indicazioni fornite può mettere a repentaglio la vita dei passeggeri o provocare gravi lesioni personali.

 **Importante**

Disattivando l'airbag lato passeggero si disattiva anche il corrispondente pretensionatore elettrico.

\* Optional/accessorio.

## 3.2.5. Tendine gonfiabili

La tendina gonfiabile Inflatable Curtain (IC) contribuisce a proteggere la testa del conducente e dei passeggeri dai colpi contro l'interno dell'automobile in caso di collisione.

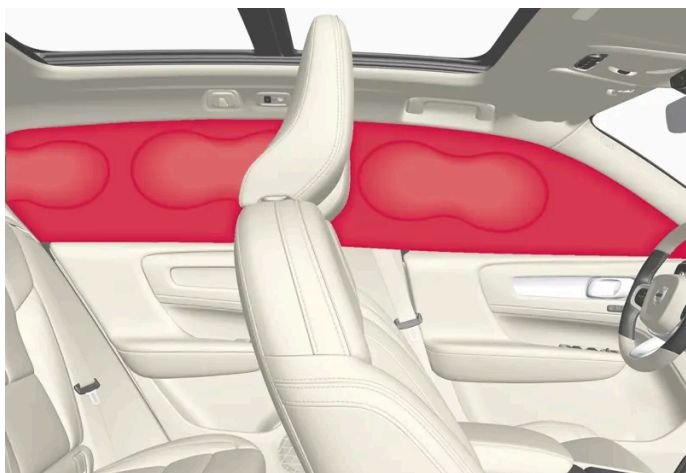

La tendina gonfiabile è montata nel padiglione su entrambi i lati dell'automobile e protegge il conducente e i passeggeri nei sedili esterni. I pannelli sono contrassegnati con IC AIRBAG.

In caso di collisione sufficientemente forte, i sensori reagiscono gonfiando la tendina gonfiabile.

 **Attenzione**

Volvo raccomanda di rivolgersi a un riparatore autorizzato Volvo per la riparazione. Interventi errati nel sistema della tendina gonfiabile possono causare anomalie e gravi lesioni personali.

**! Attenzione**

Non appendere o fissare mai oggetti alle impugnature nel padiglione. I ganci sono progettati solo per abiti leggeri (non oggetti rigidi quali ombrelli).

Non fissare con viti né montare alcun oggetto su padiglione, montanti delle portiere o pannelli laterali. La protezione potrebbe essere compromessa. Volvo raccomanda di utilizzare solo componenti originali Volvo approvati per la sistemazione in queste parti dell'automobile.

**! Attenzione**

Lasciare 10 cm (4") fra carico e finestrini, se l'automobile viene caricata per un'altezza superiore al bordo superiore dei finestrini delle portiere. In caso contrario, potrebbe essere compromesso l'effetto protettivo della tendina gonfiabile posta sul padiglione dell'automobile.

**! Attenzione**

La tendina gonfiabile è complementare alla cintura di sicurezza. Usare sempre la cintura di sicurezza.

## 3.2.6. Airbag laterali

Gli airbag laterali sui lati conducente e passeggero intervengono per proteggere il torace e le anche in caso di collisione.

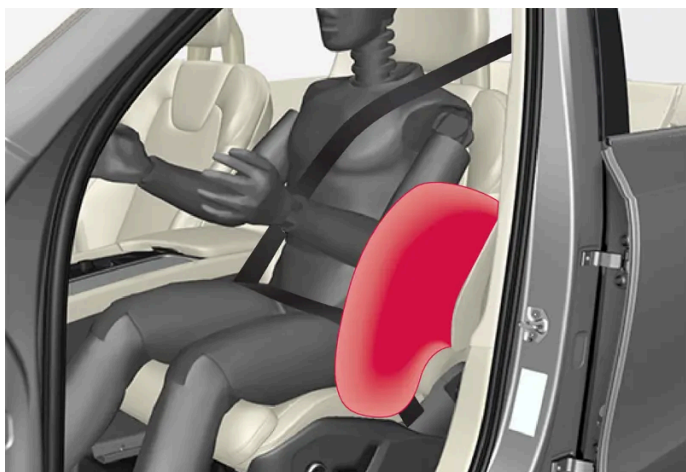

Gli airbag laterali sono montati sui lati esterni degli schienali dei sedili anteriori ed assistono a proteggere il conducente ed il passeggero del sedile anteriore.

In caso di collisione sufficientemente forte, i sensori reagiscono gonfiando l'airbag laterale. L'airbag si gonfia nello spazio tra l'occupante e il pannello della portiera, attutendo in questo modo il colpo sull'occupante nell'attimo della collisione. E sgonfiandosi durante lo schiacciamento. L'airbag laterale si gonfia normalmente solo sul lato su cui avviene la collisione.

 **Attenzione**

Volvo raccomanda di rivolgersi a un riparatore autorizzato Volvo per la riparazione. Interventi errati nel sistema airbag laterali possono causare anomalie e gravi lesioni personali.

 **Attenzione**

Non sistemare alcun oggetto fra il lato esterno del sedile e il pannello della portiera, poiché la zona potrebbe essere interessata dall'airbag laterale.

Si raccomanda di utilizzare esclusivamente fodere per sedili approvate da Volvo. Altri rivestimenti potrebbero compromettere il funzionamento degli airbag laterali.

 **Attenzione**

L'airbag laterale è complementare alla cintura di sicurezza. Usare sempre la cintura di sicurezza.

## Airbag laterali e protezioni per bambini

Le caratteristiche di protezione di seggiolino per bambini o cuscino di rialzo non sono influenzate negativamente dall'airbag laterale.

---

## 3.3. Sicurezza dei bambini

---

### 3.3.1. Punti di fissaggio per protezioni per bambini

#### 3.3.1.1. Punti di fissaggio inferiori per protezioni per bambini

L'automobile è dotata di punti di fissaggio inferiori per le protezioni per bambini nel sedile anteriore\* e nel sedile posteriore.

I punti di fissaggio inferiore sono destinati ad essere usati insieme con speciali tipi di seggiolini per bambini orientati all'indietro.

Per fissare una protezione per bambini ai punti di fissaggio inferiori, attenersi sempre alle istruzioni di montaggio del produttore.

## Posizione dei punti di fissaggio



Posizione dei punti di fissaggio nel sedile anteriore.

I punti di fissaggio nel sedile anteriore sono ubicati sui lati del vano per i piedi del posto del passeggero.

I punti di fissaggio nel sedile anteriore sono presenti solo se l'auto è dotata di commutatore per attivare/disattivare l'airbag del passeggero\*.



Posizione dei punti di fissaggio nel sedile posteriore.

I punti di fissaggio nel sedile posteriore si trovano sulle estremità posteriori delle guide al pavimento dei sedili anteriori.

\* Optional/accessorio.

---

### 3.3.1.2. Punti di fissaggio i-Size/ISOFIX per protezioni per bambini

L'automobile è dotata di punti di fissaggio i-Size/ISOFIX per le protezioni per bambini nel sedile anteriore\* e nel sedile posteriore.

i-Size/ISOFIX<sup>[1]</sup> è un sistema di fissaggio delle protezioni per bambini basato su uno standard internazionale.

Il contenuto di questo manuale rappresenta lo stato del manuale d'uso al momento della stampa e potrebbe non essere completamente valido in futuro. Per ulteriori informazioni, consulta la prima pagina per la nota completa di esclusione di responsabilità.

Per fissare una protezione per bambini ai punti di fissaggio i-Size/ISOFIX, attenersi sempre alle istruzioni di montaggio del produttore.

## Posizione dei punti di fissaggio



La posizione dei punti di fissaggio per il sedile anteriore è indicata da simboli sul rivestimento dello schienale.

I punti di fissaggio per i-Size/ISOFIX per il sedile anteriore\* sono nascosti dietro la parte inferiore dello schienale del posto del passeggero.

Per accedere agli attacchi, premere verso il basso il cuscino del sedile posteriore.



La posizione dei punti di fissaggio per il sedile posteriore è indicata da simboli<sup>[1]</sup> sul rivestimento dello schienale.

I punti di fissaggio i-Size/ISOFIX per il sedile posteriore si trovano dietro un coperchio nella parte inferiore dello schienale posteriore, nei posti esterni.

Per accedere ai punti di fissaggio, sollevare il coperchio.

\* Optional/accessorio.

<sup>[1]</sup> Nome e simbolo variano a seconda del mercato.

### 3.3.1.3. Punti di fissaggio superiori per protezioni per bambini

L'automobile è dotata di punti di fissaggio superiori per protezioni per bambini nel sedile anteriore\* e nei posti esterni del sedile posteriore.

Gli attacchi superiori sono progettati principalmente per l'uso con seggiolini per bambini orientati in avanti.

Per fissare una protezione per bambini ai punti di fissaggio superiori, attenersi sempre alle istruzioni di montaggio del produttore.

#### Posizione dei punti di fissaggio



La posizione del punto di fissaggio per il sedile anteriore è indicata da un simbolo sul retro del sedile anteriore.

Il punto di fissaggio per il sedile anteriore\* è ubicato sulla parte inferiore del retro del sedile anteriore.

**i Nota**

Per agevolare il montaggio di protezioni per bambini, regolare il poggiatesta del sedile.



La posizione dei punti di fissaggio per il sedile posteriore è indicata da simboli sul retro dello schienale.

I punti di fissaggio per il sedile posteriore si trovano sul retro dei posti esterni del sedile posteriore.

 **Attenzione**

Infilare sempre le cinghie di fissaggio superiori della protezione per bambini nel foro sul montante del poggiatesta prima di ancorarle al punto di fissaggio. Se non fosse possibile, seguire le raccomandazioni del produttore della protezione per bambini.

 **Nota**

Nelle automobili dotate di poggiatesta ripiegabili sui posti esterni, i poggiatesta devono essere ripiegati per facilitare il montaggio di questo tipo di protezione per bambini.

 **Nota**

La cappelliera deve essere rimossa per poter montare la protezione per bambini nei punti di fissaggio.

\* Optional/accessorio.

## 3.3.2. Posizione della protezione per bambini

### 3.3.2.1. Tabella per il posizionamento delle protezioni per bambini con la cintura di sicurezza dell'automobile

La tabella fornisce raccomandazioni sulle protezioni per bambini utilizzabili nei diversi posti dell'automobile e adatte alle dimensioni del bambino.

 **Nota**

Leggere sempre la sezione relativa al montaggio delle protezioni per bambini nel manuale del proprietario prima di montare una protezione per bambini nell'automobile.

Peso	Sedile anteriore (con airbag disattivato, solo protezioni per bambini orientate all'indietro) <sup>[1]</sup>	Sedile anteriore (con airbag attivato, solo protezioni per bambini orientate in avanti) <sup>[1]</sup>	Posto esterno del sedile posteriore	Posto centrale del sedile posteriore
Gruppo 0 max 10 kg	U <sup>[2], [3], [4]</sup>	X	U <sup>[4]</sup>	U <sup>[4]</sup>



Peso	Sedile anteriore (con airbag disattivato, solo protezioni per bambini orientate all'indietro) <sup>[1]</sup>	Sedile anteriore (con airbag attivato, solo protezioni per bambini orientate in avanti) <sup>[1]</sup>	Posto esterno del sedile posteriore	Posto centrale del sedile posteriore
Gruppo 0+ max 13 kg	U <sup>[2], [3], [4]</sup>	X	U <sup>[4]</sup>	U <sup>[4]</sup>
Gruppo 1 9-18 kg	L <sup>[5]</sup>	UF <sup>[2], [3], [6]</sup>	U <sup>[6], L<sup>[5]</sup></sup>	U <sup>[6]</sup>
Gruppo 2 15-25 kg	L <sup>[5]</sup>	UF <sup>[2], [3], [7]</sup>	U <sup>[7], L<sup>[5]</sup></sup>	U <sup>[7]</sup>
Gruppo 3 22-36 kg	X	UF <sup>[2], [3], [8]</sup>	U <sup>[8]</sup>	U <sup>[8]</sup>

U: Per protezioni per bambini omologate per uso universale.  
UF: Per protezioni per bambini orientate in avanti omologate per uso universale.  
L: Per protezioni per bambini specifiche. Ad esempio, protezioni per bambini per un determinato modello di automobile, in versioni limitate o semiuniversali.  
X: Posto non adatto ai bambini in questo gruppo di peso.

 **Attenzione**

Non sistemare mai una protezione per bambini orientata all'indietro nel posto del passeggero se l'airbag è attivato.

<sup>[1]</sup> La prolunga del sedile deve sempre essere ritratta quando è montato un seggiolino per bambini.

<sup>[2]</sup> Regolare il sedile in una posizione più rialzata.

<sup>[3]</sup> Regolare l'inclinazione dello schienale del sedile e, se del caso, l'altezza e l'inclinazione della seduta.

<sup>[4]</sup> Volvo raccomanda: Protezione per neonati Volvo i-Size (omologazione E1 000008).

<sup>[5]</sup> Volvo raccomanda: Seggiolino per bambini orientato all'indietro Volvo (omologazione E5 04212).

<sup>[6]</sup> Volvo raccomanda la protezione per bambini orientata all'indietro per i bambini in questo gruppo di peso.

<sup>[7]</sup> Volvo raccomanda: Cuscino di rialzo Volvo con e senza schienale (omologazione E5 04216); Cuscino per cintura Volvo/Römer KidFix SL (omologazione E1 04301312).

<sup>[8]</sup> Volvo raccomanda: Cuscino di rialzo Volvo con e senza schienale (omologazione E5 04216); Cuscino per cintura Volvo/Römer KidFix SL (omologazione E1 04301312); Nania/OSANN Junior (omologazione ECE R44: E24 – 040148).

### 3.3.2.2. Posizione della protezione per bambini

È importante sistemare la protezione per bambini nel posto corretto dell'automobile a seconda, fra l'altro, del tipo di protezione utilizzato e dello stato di attivazione dell'airbag lato passeggero.

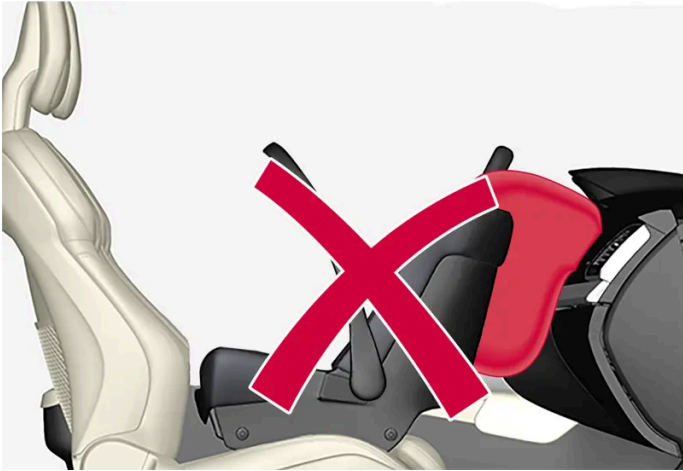

La protezione per bambini orientata all'indietro e l'airbag non sono compatibili.

Sistemare sempre la protezione per bambini orientata all'indietro nel sedile posteriore se l'airbag lato passeggero è attivato. In caso di gonfiaggio dell'airbag, un bambino eventualmente seduto sul sedile del passeggero potrebbe riportare gravi lesioni.

Se l'airbag lato passeggero è disattivato, la protezione per bambini orientata all'indietro può essere sistemata nel posto del passeggero anteriore.

**i Nota**

Le norme vigenti in materia di sicurezza dei bambini nell'automobile variano da Paese a Paese. Verificare le norme vigenti.

**! Attenzione**

Non lasciare mai che qualcuno resti in piedi o seduto davanti al sedile del passeggero.

Non sistemare mai una protezione per bambini orientata all'indietro nel posto del passeggero se l'airbag è attivato.

I passeggeri rivolti in avanti (bambini e adulti) non devono mai sedere nel posto del passeggero se l'airbag è disattivato.

Il mancato rispetto delle indicazioni fornite può mettere a repentaglio la vita dei passeggeri o provocare gravi lesioni personali.

**! Attenzione**

Non usare MAI una protezione per bambini orientata all'indietro su un sedile protetto da un AIRBAG ATTIVATO davanti al sedile: pericolo di MORTE o di GRAVI LESIONI per il BAMBINO.

## Etichetta dell'airbag lato passeggero



Etichetta sull'aletta parasole lato passeggero.

L'etichetta di avvertimento dell'airbag lato passeggero è situata in uno dei suddetti punti.

### 3.3.2.3. Montaggio della protezione per bambini

È importante considerare alcuni fattori quando si monta e utilizza un sistema di ritenuta per bambini, al fine di sistemarlo nel posto corretto.

#### **Attenzione**

Non utilizzare cuscini di rialzo/seggiolini per bambini con anelli in acciaio o altri elementi che possono entrare in contatto con il pulsante di apertura del blocco delle cinture di sicurezza, in quanto sussiste il rischio di apertura accidentale delle cinture.

Non fissare le cinghie di fissaggio del seggiolino sulla guida per la regolazione longitudinale del sedile, sulle molle o sulle guide e sulle traverse sotto il sedile. I bordi affilati potrebbero danneggiare le cinghie di fissaggio.

La parte superiore del seggiolino per bambini non deve essere appoggiata al parabrezza.

#### **Nota**

Se si utilizzano attrezzature per la sicurezza dei bambini, è importante leggere le istruzioni di montaggio allegate.

In caso di dubbi sul montaggio delle attrezzature per la sicurezza dei bambini, rivolgersi al produttore per chiarimenti.

#### **Nota**

Non lasciare mai una protezione per bambini non fissata nell'automobile. Fissare sempre la protezione per bambini come indicato nelle relative istruzioni anche quando non viene utilizzata.

 **Nota**

Il montaggio e l'utilizzo prolungati delle protezioni per bambini possono usurare gli interni dell'automobile. Volvo raccomanda di utilizzare l'accessorio paracalci per proteggere gli interni dell'automobile.

## Montaggio nel sedile anteriore

- Prima di montare una protezione per bambini orientata all'indietro, accertarsi che l'airbag lato passeggero sia disattivato.
- Prima di montare una protezione per bambini orientata in avanti, accertarsi che l'airbag lato passeggero sia attivato.
- Utilizzare esclusivamente protezioni per bambini raccomandate da Volvo, omologate per uso universale o semiuniversale, e controllare che l'automobile sia riportata nell'elenco dei modelli compatibili stilato dal produttore.
- Le protezioni per bambini ISOFIX possono essere montate solamente se l'automobile è dotata della staffa ISOFIX<sup>[1]</sup> accessoria.
- Il posto del passeggero è dotato di sistema di fissaggio ISOFIX e omologato per i-Size<sup>[1]</sup>.
- Il posto del passeggero è dotato di punto di fissaggio superiore<sup>[1]</sup>. Volvo raccomanda di infilare le cinghie di fissaggio superiori della protezione per bambini nel foro del poggiatesta prima di ancorarle al punto di fissaggio. Se non fosse possibile, seguire le raccomandazioni del produttore della protezione per bambini.
- Se la protezione per bambini è dotata di cinghie di fissaggio inferiori, Volvo raccomanda di agganciarle ai punti di fissaggio inferiori<sup>[1]</sup>.
- Se la protezione per bambini è dotata di base/i, sistemarla/e direttamente sul pavimento. Non sistemare mai la base su un poggiatesta o un altro oggetto.
- Per agevolare il montaggio della protezione per bambini è possibile utilizzare una guida ISOFIX.

## Montaggio nel sedile posteriore

- Utilizzare esclusivamente protezioni per bambini raccomandate da Volvo, omologate per uso universale o semiuniversale, e controllare che l'automobile sia riportata nell'elenco dei modelli compatibili stilato dal produttore.
- Non è consentito montare nel posto centrale protezioni per bambini dotate di base.
- I posti esterni sono dotati di sistema di fissaggio ISOFIX e omologati per i-Size<sup>[1]</sup>.
- I posti esterni sono dotati di punti di fissaggio superiori. Volvo raccomanda di infilare le cinghie di fissaggio superiori della protezione per bambini nel foro del poggiatesta prima di ancorarle al punto di fissaggio. Se non fosse possibile, seguire le raccomandazioni del produttore della protezione per bambini.
- Se la protezione per bambini è dotata di cinghie di fissaggio inferiori, non regolare mai la posizione del sedile anteriore dopo aver agganciato le cinghie di fissaggio nei punti di fissaggio inferiori. Ricordare di rimuovere sempre le cinghie di fissaggio inferiori quando non è montata la protezione per bambini.

- Se la protezione per bambini è dotata di base/i, sistemarla/e direttamente sul pavimento. Non sistemare mai la base su un poggipiedi o un altro oggetto.



Per il montaggio di protezioni per neonati nel sedile posteriore, Volvo raccomanda di mantenere una distanza di almeno 50 mm (2 pollici) dalla parte anteriore della protezione per neonati alla parte posteriore del sedile davanti.

[1] A seconda del mercato.

### 3.3.2.4. Tabella riepilogativa di posizionamento delle protezioni per bambini

La tabella specifica la compatibilità fra tipi di protezioni per bambini e sedili dell'automobile.



Posizioni sedili automobili con guida a sinistra.

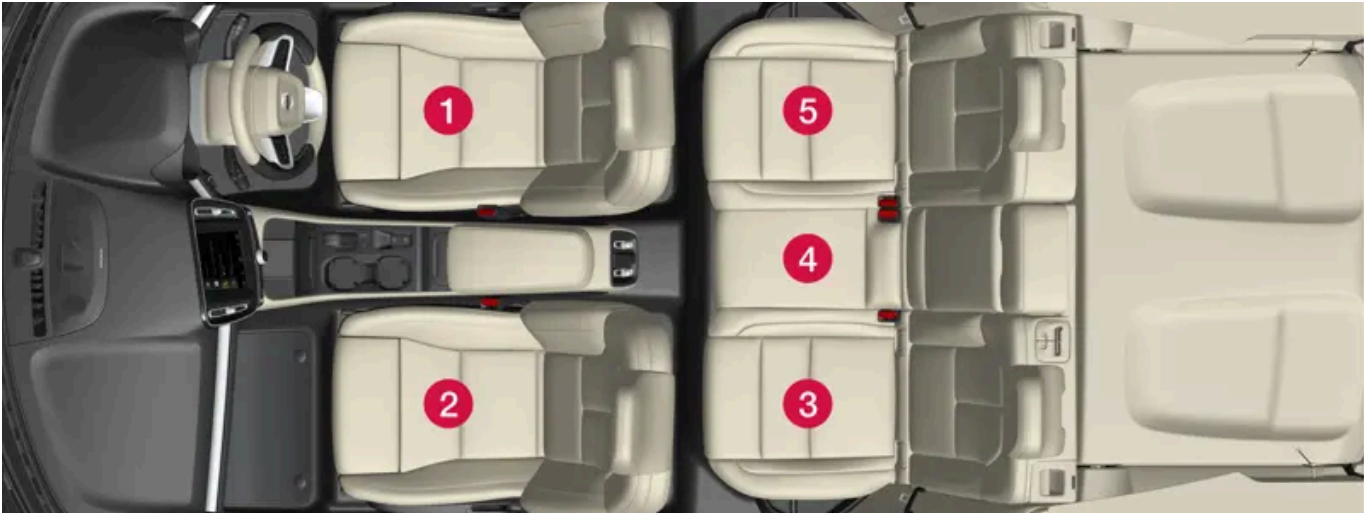

Posizioni sedili automobili con guida a destra.

**! Attenzione**

Quando una protezione per bambini rivolta in avanti è posizionata nel posto del passeggero anteriore (posizione sedile 2), l'airbag del passeggero deve essere attivato.

Quando una protezione per bambini rivolta all'indietro è posizionata nel posto del passeggero anteriore (posizione sedile 2), l'airbag del passeggero deve essere disattivato.

	Protezioni per bambini i-Size	Protezioni per bambini omologate per uso universale, fissate con la cintura di sicurezza dell'automobile	Altre categorie di protezioni per bambini <sup>[1]</sup>
Posizione sedile <sup>[2]</sup>	2 <sup>[3], [4]</sup> , 3, 5	2 <sup>[3]</sup> , 3, 4, 5	2 <sup>[3]</sup> , 3, 5

<sup>[1]</sup> Per maggiori informazioni, rivolgersi al produttore della protezione per bambini.

<sup>[2]</sup> Secondo la numerazione sopra.

<sup>[3]</sup> Airbag attivato per protezioni per bambini orientate in avanti. Airbag disattivato per protezioni per bambini orientate all'indietro.

<sup>[4]</sup> A seconda del mercato.

### 3.3.2.5. Informazioni dettagliate per produttori di protezioni per bambini

La tabella fornisce informazioni dettagliate per i produttori di protezioni per bambini sui posti adatti nell'automobile per i diversi tipi di protezioni per bambini.



Posizioni sedili automobili con guida a sinistra.

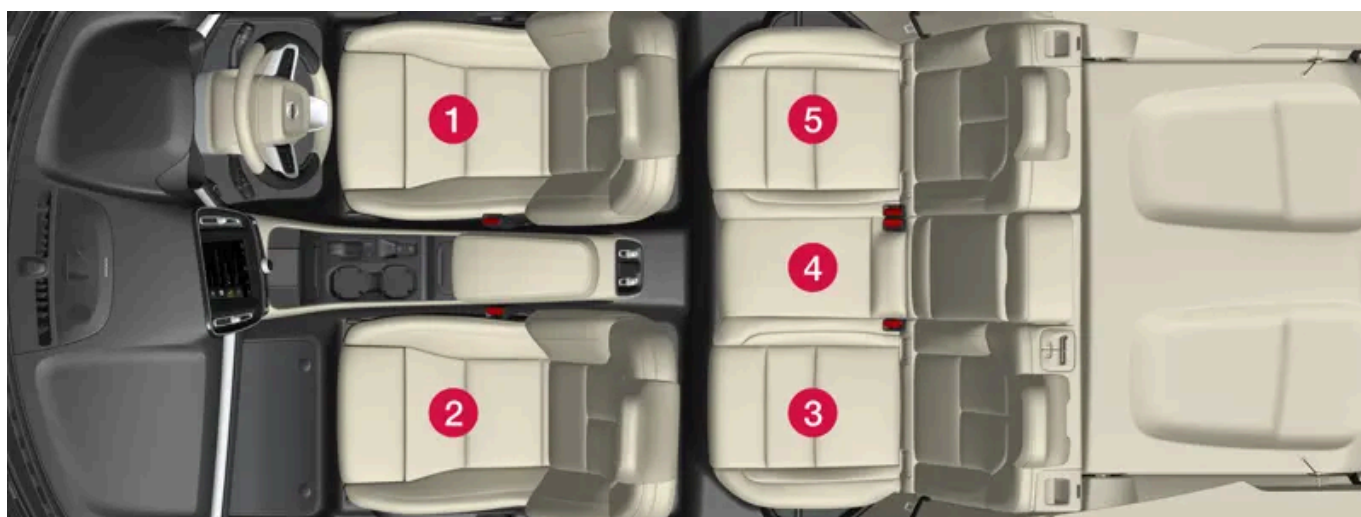

Posizioni sedili automobili con guida a destra.

Posizione sedile <sup>[1]</sup>	1	2 (con airbag disattivato, solo protezioni per bambini orientate all'indietro) <sup>[2], [3]</sup>	2 (con airbag attivato, solo protezioni per bambini orientate in avanti) <sup>[2], [3]</sup>	3 <sup>[3]</sup>	4 <sup>[4]</sup>	5 <sup>[3]</sup>
Posizione sedile per protezioni per bambini omologate per uso universale fissate con la cintura di sicurezza dell'automobile (Sì/No)	No	Sì <sup>[5], [6]</sup>	Sì <sup>[5], [6]</sup>	Sì	Sì	Sì
Posizione sedile per i-Size (Sì/No)	No	Sì <sup>[7], [8]</sup>	Sì <sup>[7], [8]</sup>	Sì	No	Sì
Posizione sedile per fissaggio laterale (L1/L2/No)	No	No	No	No	No	No
Dimensioni massime fissaggio orientato all'indietro (R1/R2/R3/No)	No	R3 <sup>[9], [10]</sup>	No	R3	No	R3
Dimensioni massime fissaggio orientato in avanti (F1/F2/F2x/F3/No)	No	No	F3 <sup>[5], [6], [9], [10]</sup>	F3	No	F3
Dimensioni massime fissaggio cuscino per cintura (B2/B3/No)	No	No	B3	B3	No	B3

<sup>[1]</sup> Vedere figura.

<sup>[2]</sup> La prolunga del sedile deve essere sempre ritratta quando è montata una protezione per bambini.

- [3] In questo posto si possono montare protezioni per bambini dotate di base.
- [4] In questo posto non si possono montare protezioni per bambini dotate di base.
- [5] Regolare il sedile in una posizione più rialzata.
- [6] Regolare l'inclinazione dello schienale del sedile e, se del caso, l'altezza e l'inclinazione della seduta.
- [7] A seconda del mercato.
- [8] Per le protezioni per bambini dotate di base, regolare il sedile in una posizione più rialzata.
- [9] Funziona per l'installazione di una protezione i-Size e una protezione ISOFIX (IL) se il posto del passeggero è dotato di attacchi ISOFIX (varia a seconda del mercato) ed è marcato i-Size. Il punto di fissaggio superiore per protezioni per bambini è presente solo nella posizione marcata i-Size.
- [10] Regolare lo schienale in modo che il poggiatesta non tocchi la protezione per bambini

### 3.3.2.6. Tabella di posizionamento delle protezioni per bambini ISOFIX

La tabella fornisce raccomandazioni sulle protezioni per bambini ISOFIX utilizzabili nei diversi posti dell'automobile e adatte alle dimensioni del bambino.

La protezione per bambini deve essere omologata a norma UN Reg R44 e l'automobile riportata nell'elenco dei modelli compatibili stilato dal produttore.

**i Nota**

Leggere sempre la sezione relativa al montaggio delle protezioni per bambini nel manuale del proprietario prima di montare una protezione per bambini nell'automobile.

Peso	Classe di dimensioni <sup>[1]</sup>	Tipo di protezione per bambini	Sedile anteriore (con airbag disattivato, solo protezioni per bambini orientate all'indietro) <sup>[2], [3], [4]</sup>	Sedile anteriore (con airbag attivato, solo protezioni per bambini orientate in avanti) <sup>[2], [3], [4]</sup>	Posto esterno del sedile posteriore	Posto centrale del sedile posteriore
Gruppo 0 max 10 kg	E	Protezione per neonati orientata all'indietro	IL <sup>[2], [5]</sup> , X <sup>[6]</sup>	X	IL	X
Gruppo 0+ max 13 kg	E	Protezione per neonati orientata all'indietro	IL <sup>[2], [7]</sup> , X <sup>[6]</sup>	X	IL	X
	C	Protezione per bambini orientata all'indietro				
	D	Protezione per bambini orientata all'indietro				



Peso	Classe di dimensioni <sup>[1]</sup>	Tipo di protezione per bambini	Sedile anteriore (con airbag disattivato, solo protezioni per bambini orientate all'indietro) <sup>[2], [3], [4]</sup>	Sedile anteriore (con airbag attivato, solo protezioni per bambini orientate in avanti) <sup>[2], [3], [4]</sup>	Posto esterno del sedile posteriore	Posto centrale del sedile posteriore
Gruppo 1 9-18 kg	A	Protezione per bambini orientata in avanti	X	IL <sup>[2], [7], [8], X<sup>[6]</sup></sup>	IL <sup>[8]</sup> , IUF <sup>[8]</sup>	X
	B	Protezione per bambini orientata in avanti				
	B1	Protezione per bambini orientata in avanti				
	C	Protezione per bambini orientata all'indietro	IL <sup>[2], [7], [9], X<sup>[6]</sup></sup>	X	IL <sup>[9]</sup>	X
	D	Protezione per bambini orientata all'indietro				

IL: Per protezioni per bambini ISOFIX specifiche. Ad esempio, protezioni per bambini per un determinato modello di automobile, in versioni limitate o semiuniversali.  
IUF: Per protezioni per bambini ISOFIX orientate in avanti omologate per uso universale in questo gruppo di peso.  
X: Non adatto per protezioni per bambini ISOFIX.

 **Attenzione**

Non sistemare mai una protezione per bambini orientata all'indietro nel posto del passeggero se l'airbag è attivato.

 **Nota**

Se una protezione per bambini i-Size/ISOFIX è sprovvista della classe di dimensioni, controllare che il proprio modello di automobile sia riportato nell'elenco dei modelli compatibili con la protezione per bambini.

 **Nota**

Volvo raccomanda di rivolgersi a un concessionario autorizzato Volvo per sapere quali sono le protezioni per bambini i-Size/ISOFIX raccomandate da Volvo.

<sup>[1]</sup> Le protezioni per bambini con sistema di fissaggio ISOFIX sono state suddivise in classi di dimensioni per aiutare l'utente a scegliere la protezione corretta. La classe di dimensioni è riportata sull'etichetta della protezione per bambini.

<sup>[2]</sup> Funziona per l'installazione di una protezione i-Size e una protezione ISOFIX (IL) se il posto del passeggero è dotato di attacchi ISOFIX (varia a seconda del mercato) ed è marcato i-Size. Il punto di fissaggio superiore per protezioni per bambini è presente solo nella posizione marcata i-Size.

<sup>[3]</sup> La prolunga del sedile deve essere sempre ritratta quando è montata una protezione per bambini.

<sup>[4]</sup> Per le protezioni per bambini dotate di base, regolare il sedile in una posizione più rialzata.

<sup>[5]</sup> Volvo raccomanda: protezione per neonati Volvo i-Size fissata con il sistema di fissaggio ISOFIX (omologazione E1 000008).

<sup>[6]</sup> Escluse le automobili dotate di staffa ISOFIX.

<sup>[7]</sup> Regolare lo schienale in modo che il poggiatesta non tocchi la protezione per bambini.

<sup>[8]</sup> Volvo raccomanda la protezione per bambini orientata all'indietro per i bambini in questo gruppo di peso.

<sup>[9]</sup> Volvo raccomanda: seggiolino per bambini rivoltato all'indietro Volvo Easy access i-Size (omologazione E1-010016) e BeSafe iZi Kid X2 i-Size (omologazione E4-129R-000002).

### 3.3.2.7. Tabella di posizionamento delle protezioni per bambini i-Size

La tabella fornisce raccomandazioni sulle protezioni per bambini i-Size utilizzabili nei diversi posti dell'automobile e adatte alle dimensioni del bambino.

La protezione per bambini deve essere omologata ai sensi della norma UN Reg R129.

#### Nota

Leggere sempre la sezione relativa al montaggio delle protezioni per bambini nel manuale del proprietario prima di montare una protezione per bambini nell'automobile.

Tipo di protezione per bambini	Sedile anteriore (con airbag disattivato, solo protezioni per bambini orientate all'indietro) <sup>[1]</sup>	Sedile anteriore (con airbag attivato, solo protezioni per bambini orientate in avanti) <sup>[1]</sup>	Posto esterno del sedile posteriore <sup>[1]</sup>	Posto centrale del sedile posteriore
Protezioni per bambini i-Size	S <sup>[2], [3], [4], [5]</sup>	S <sup>[2], [3], [4], [5]</sup>	S <sup>[2]</sup>	No

<sup>[1]</sup> Volvo raccomanda di far viaggiare i bambini nella protezione per bambini orientata all'indietro il più a lungo possibile, almeno fino a 4 anni d'età.

<sup>[2]</sup> Volvo raccomanda: seggiolino per bambini rivoltato all'indietro Volvo Easy access i-Size (omologazione E1-010016) e BeSafe iZi Kid X2 i-Size (omologazione E4-129R-000002).

<sup>[3]</sup> Regolare lo schienale in modo che il poggiatesta non tocchi la protezione per bambini.

<sup>[4]</sup> Per le protezioni per bambini dotate di base, regolare il sedile in una posizione più rialzata.

<sup>[5]</sup> A seconda del mercato.

### 3.3.3. Attivazione e disattivazione della sicura per bambini

La sicura per bambini previene l'apertura delle portiere posteriori dall'interno. Con la sicura per bambini elettrica viene impedito anche l'azionamento degli alzacristalli dal sedile posteriore.

La sicura per bambini può essere manuale o elettrica\*.

## Sicura per bambini manuale

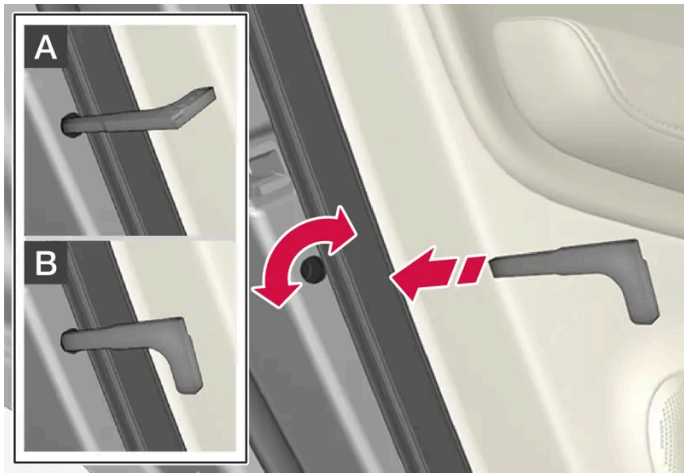

Sicura per bambini manuale. Da non confondere con il bloccaggio manuale della portiera.

- 1 Ruotare la manopola con lo stelo staccabile della chiave telecomando.

- A Un fermo previene l'apertura della portiera dall'interno.
- B La portiera può essere aperta sia dall'esterno che dall'interno.

### *i* Nota

- Ogni manopola blocca solo la portiera corrispondente, non entrambe le portiere posteriori.
- Sulle automobili dotate di sicura elettrica per bambini non è disponibile il fermo manuale.

## Sicura per bambini elettrica\*

La sicura per bambini elettrica si attiva e disattiva con il quadro in tutte le posizioni superiori a **0**. È possibile attivare e disattivare la sicura per max 2 minuti dallo spegnimento dell'automobile, se non si apre nessuna portiera.



Pulsante di attivazione e disattivazione.

### Sicura per bambini posteriore attivata

La sicura per bambini è attivata quando la spia nel pulsante è accesa.

Se la sicura per bambini è attivata quando si spegne l'automobile, al successivo avviamento essa risulterà ancora attivata.

- Le portiere posteriori non possono essere aperte dall'interno.
- Gli alzacristalli posteriori possono essere azionati solo dalla portiera anteriore.

### Sicura per bambini posteriore disattivata

La sicura per bambini è disattivata quando la spia nel pulsante è spenta.

- Le portiere posteriori possono essere aperte dall'interno e gli alzacristalli possono essere azionati dal sedile posteriore.

## Simboli e messaggi

Simbolo	Messaggio	Funzione
	Sicura bambini posteriore attivata	La sicura per bambini è attivata.
	Sicura bambini posteriore disattivata	La sicura per bambini è disattivata.

\* Optional/accessorio.

## 3.3.4. Sicurezza dei bambini

I bambini devono sempre sedere in modo sicuro quando viaggiano in auto.

L'equipaggiamento di sicurezza Volvo per bambini (protezioni per bambini e dispositivi di fissaggio) è stato concepito appositamente per la vostra automobile. Con l'equipaggiamento di sicurezza Volvo garantisce una sicurezza elevata al vostro bambino durante la guida. Inoltre, l'equipaggiamento è realizzato su misura e facile da usare.

L'equipaggiamento da utilizzare dipende da peso e dimensioni del bambino.

Volvo raccomanda di sistemare i bambini su una protezione per bambini orientata all'indietro almeno fino a 4 anni, quindi su una protezione per bambini orientata in avanti finché non raggiungono un'altezza di 1,4 m (4 piedi e 7").

### Nota

Le norme vigenti sul tipo di protezione per bambini da utilizzare per bambini di età e altezze diverse variano da Paese a Paese. Verificare le norme vigenti.

**i Nota**

Se si utilizzano attrezzature per la sicurezza dei bambini, è importante leggere le istruzioni di montaggio allegate.  
In caso di dubbi sul montaggio delle attrezzature per la sicurezza dei bambini, rivolgersi al produttore per chiarimenti.

I bambini di tutte le età e dimensioni devono sempre stare seduti correttamente e allacciare i sistemi di ritenuta. Non consentire mai a un bambino di sedere sulle ginocchia del passeggero.

### 3.3.5. Protezioni per bambini

Usare sempre protezioni per bambini adatte per trasportare bambini in auto.

I bambini devono sedere in modo sicuro e confortevole. Posizionare, montare e utilizzare la protezione per bambini correttamente.

Seguire sempre le istruzioni di montaggio della protezione per bambini.

**i Nota**

Se si utilizzano attrezzature per la sicurezza dei bambini, è importante leggere le istruzioni di montaggio allegate.  
In caso di dubbi sul montaggio delle attrezzature per la sicurezza dei bambini, rivolgersi al produttore per chiarimenti.

**i Nota**

Non lasciare mai una protezione per bambini non fissata nell'automobile. Fissare sempre la protezione per bambini come indicato nelle relative istruzioni anche quando non viene utilizzata.

**i Nota**

Il montaggio e l'utilizzo prolungati delle protezioni per bambini possono usurare gli interni dell'automobile. Volvo raccomanda di utilizzare l'accessorio paracalci per proteggere gli interni dell'automobile.

### 3.3.6. Attivazione e disattivazione dell'airbag lato passeggero \*

L'airbag lato passeggero può essere disattivato se l'automobile è dotata del commutatore Passenger Airbag Cut Off Switch (PACOS).

Il commutatore dell'airbag lato passeggero è collocato sul montante del cruscotto sul lato passeggero ed è accessibile aprendo la portiera del passeggero.

**Il contenuto di questo manuale rappresenta lo stato del manuale d'uso al momento della stampa e potrebbe non essere completamente valido in futuro. Per ulteriori informazioni, consulta la prima pagina per la nota completa di esclusione di responsabilità.**

Controllare che il commutatore sia nella posizione desiderata.

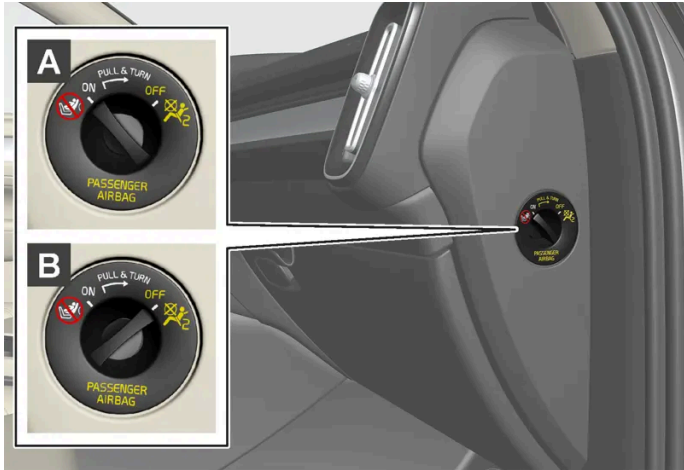

**A** ON - L'airbag è attivato e tutti i passeggeri rivolti in avanti (bambini e adulti) possono sedere in sicurezza nel posto del passeggero.

**B** OFF - L'airbag è disattivato e un bambino seduto in una protezione per bambini orientata all'indietro può sedere in sicurezza nel posto del passeggero.

**⚠** **Attenzione**

Se l'automobile non è dotata di commutatore di attivazione/disattivazione dell'airbag lato passeggero, questo è sempre attivato.

## Attivazione dell'airbag lato passeggero



**1**  
Estrarre il commutatore e ruotarlo da OFF a ON.

➤ Il display del conducente visualizza il messaggio **Airbag passeggero on Confermare prego.**

**i** **Nota**

Se l'airbag del passeggero è stato attivato/disattivato prima dell'avviamento dell'auto, il display del conducente ne darà comunicazione e la seguente indicazione verrà visualizzata nella mensola del padiglione circa 6 secondi dopo l'avviamento dell'auto.

- 2 Confermare il messaggio premendo il pulsante  nei comandi destri al volante.



- Un messaggio e un simbolo di avvertimento nella mensola del padiglione indicano che l'airbag lato passeggero è attivato.

 **Attenzione**

Non sistemare mai una protezione per bambini orientata all'indietro nel posto del passeggero se l'airbag è attivato.

L'airbag lato passeggero deve sempre essere attivato quando nel posto del passeggero sono seduti passeggeri rivolti in avanti (bambini e adulti).

Il mancato rispetto delle indicazioni fornite può mettere a repentaglio la vita dei passeggeri o provocare gravi lesioni personali.

## Disattivazione dell'airbag lato passeggero

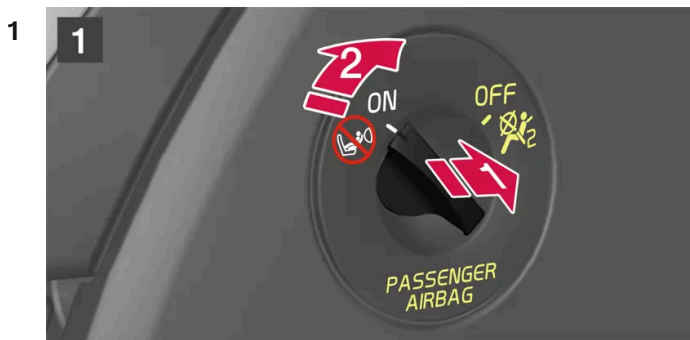

**1**

Estrarre il commutatore e ruotarlo da ON a OFF.

- Il display del conducente visualizza il messaggio **Airbag passeggero off Confermare prego.**

**i Nota**

Se l'airbag del passeggero è stato attivato/disattivato prima dell'avviamento dell'auto, il display del conducente ne darà comunicazione e la seguente indicazione verrà visualizzata nella mensola del padiglione circa 6 secondi dopo l'avviamento dell'auto.

- 2 Confermare il messaggio premendo il pulsante **O** nei comandi destri al volante.

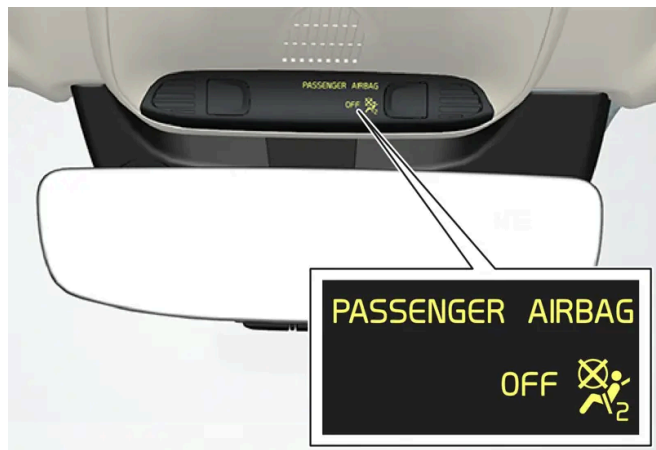

- Un messaggio e una spia nella mensola del padiglione indicano che l'airbag lato passeggero è disattivato.

**! Attenzione**

I passeggeri rivolti in avanti (bambini e adulti) non devono mai sedere nel posto del passeggero quando l'airbag è disattivato.

Il mancato rispetto delle indicazioni fornite può mettere a repentaglio la vita dei passeggeri o provocare gravi lesioni personali.

**! Importante**

Disattivando l'airbag lato passeggero si disattiva anche il corrispondente pretensionatore elettrico.

\* Optional/accessorio.

## 3.4. Modo sicurezza

### 3.4.1. Incidente

Il contenuto di questo manuale rappresenta lo stato del manuale d'uso al momento della stampa e potrebbe non essere completamente valido in futuro. Per ulteriori informazioni, consulta la prima pagina per la nota completa di esclusione di responsabilità.



Se l'automobile rimane coinvolta in un incidente, attivare i lampeggiatori di emergenza e, se possibile, spostare l'automobile allontanandola dal traffico.

Contattare il servizio di soccorso o l'assistenza stradale all'occorrenza.

A seconda dell'equipaggiamento, l'automobile è in grado di rilevare un incidente e contattare la centrale di allarme più vicina. Se l'automobile è sprovvista di Volvo Assistance\*, la legge europea Pan-European eCall consente di accedere alle funzioni di allarme collisione automatico e pronto intervento in caso di emergenza<sup>[1]</sup>.

- Scendere sempre dall'automobile in condizioni di sicurezza!
- Indossare il giubbotto ad alta visibilità ed esporre il triangolo di emergenza per avvertire gli altri utenti della strada.

## In caso di incidente con animali selvatici

Prestare attenzione. Gli animali feriti possono sentirsi in pericolo e difendersi.

Contattare la Polizia qualora sia necessario sopprimere un animale gravemente ferito o spostare un animale privo di vita dalla carreggiata affinché non costituisca un pericolo per gli altri utenti della strada.

\* Optional/accessorio.

<sup>[1]</sup> Vale solo in alcuni mercati.

---

## 3.4.2. Modo sicurezza

Il modo sicurezza indica un dispositivo di protezione che interviene se una collisione è tale da danneggiare funzioni importanti dell'automobile, ad esempio il sistema di alta tensione, i sensori di uno dei sistemi di protezione oppure l'impianto frenante.

Se l'auto è rimasta coinvolta in una collisione, può essere visualizzato il testo **Safety mode Vedere Manuale del proprietario** nel display del conducente insieme al simbolo di avvertimento se il display è integro e il sistema elettrico dell'auto è ancora funzionante. Il messaggio indica che la funzionalità dell'automobile è ridotta.

Se l'auto è entrata in modo sicurezza, si potrà cercare di resettare il sistema per avviare e spostare l'auto per un breve tratto per allontanarsi per esempio da un luogo pericoloso per il traffico.

### **Attenzione**

Non cercare mai di riparare l'automobile o ripristinare l'elettronica da soli se è entrata nel modo sicurezza. Pericolo di lesioni personali o funzionamento anomalo dell'automobile. Volvo raccomanda di rivolgersi sempre a un riparatore autorizzato Volvo per i controlli e il ripristino del normale stato dell'automobile dopo la comparsa del messaggio **Safety mode Vedere Manuale del proprietario**.

 **Attenzione**

Non è consentito trainare l'automobile nel modo sicurezza. L'automobile deve essere trasportata. Si raccomanda di trasportarla presso un riparatore autorizzato Volvo.

### 3.4.3. Avviamento e spostamento dell'automobile in modo sicurezza

Se l'auto è entrata in modo sicurezza, si potrà cercare di resettare il sistema per avviare e spostare l'auto per un breve tratto per allontanarsi per esempio da un luogo pericoloso per il traffico.

#### Ripristino e avviamento dell'auto dopo il modo di sicurezza

- 1 Esaminare i danni subiti dall'automobile.

In caso di danni lievi si potrà procedere a un tentativo di avviamento.

- 2 Spegnerne l'automobile manualmente.

- 3 Provare quindi ad avviare l'automobile.

➤ L'elettronica dell'automobile effettua un controllo del sistema, quindi tenta di ripristinarlo. Nel frattempo, il display del conducente visualizza il messaggio **Controllo sistema Avviamento veicolo, attendere prego**. L'operazione può richiedere fino a un minuto.

- 4 Quando il messaggio **Controllo sistema Avviamento veicolo, attendere prego** non è più visualizzato sul display del conducente, provare a riaccendere l'automobile.

 **Importante**

Se il messaggio **Safety mode Vedere Manuale del proprietario** è ancora visualizzato sul display, l'automobile non deve essere guidata né trainata bensì trasportata. I danni non visibili potrebbero, durante il viaggio, rendere impossibile la manovra dell'automobile anche se questa appare guidabile.

## Spostamento dell'automobile in modo sicurezza

- 1 Se il display del conducente visualizza il messaggio **The car is now in normal mode** dopo che è stato effettuato il tentativo di avviamento, si potrà procedere allo spostamento dell'auto per allontanarsi per esempio da un luogo pericoloso per il traffico.
- 2 Percorrere il tragitto minimo necessario.

### **Attenzione**

Non è consentito trainare l'automobile nel modo sicurezza. L'automobile deve essere trasportata. Si raccomanda di trasportarla presso un riparatore autorizzato Volvo.

## 3.5. Sicurezza

L'auto è equipaggiata di diversi sistemi di sicurezza che interagiscono per proteggere il conducente ed i passeggeri dell'auto in caso di incidente.

L'automobile è dotata di una serie di sensori che, in caso di incidente, reagiscono attivando diversi sistemi di sicurezza, ad esempio vari tipi di airbag e pretensionatori delle cinture di sicurezza. Per offrire la protezione prevista, i sistemi reagiscono in modo diverso in base alla dinamica dell'incidente, ad esempio collisioni a varie angolazioni, ribaltamento o uscita di strada.

Sono disponibili anche sistemi di sicurezza meccanici quali il Whiplash Protection System. Inoltre, l'automobile è progettata affinché buona parte della forza di collisione sia distribuita alle traverse, ai montanti, al pavimento, al tetto e ad altre parti della carrozzeria.

A seguito di un incidente, se la collisione è tale da danneggiare funzioni importanti dell'automobile, può attivarsi il modo sicurezza dell'automobile.

### Simbolo di allarme sul display del conducente



Il simbolo di avvertimento si accende sul display del conducente quando l'auto viene avviata. Il simbolo si spegne dopo circa 6 secondi se i sistemi di sicurezza dell'auto funzionano regolarmente.

### **Attenzione**

Se il simbolo di avvertimento rimane acceso o si accende durante la marcia e il messaggio **Recarsi in officina Assistenza airbag SRS urgente** appare sul display del conducente, una parte di uno dei sistemi di sicurezza non funziona correttamente. Volvo raccomanda di rivolgersi a un riparatore autorizzato Volvo al più presto.

### **Attenzione**

Non cercare mai di modificare o riparare di propria mano i vari sistemi di sicurezza dell'auto. Interventi errati in uno dei sistemi possono causare anomalie e gravi lesioni personali. Volvo raccomanda di rivolgersi a un riparatore autorizzato Volvo.



Se è difettoso il simbolo di allarme della funzione interessata, si accende il simbolo di allarme generale e il display del conducente visualizza il messaggio corrispondente.

## 3.6. Sicurezza in gravidanza

È importante che la cintura di sicurezza sia utilizzata correttamente durante la gravidanza e che le conducenti incinte adattino la posizione di seduta.

### Cintura di sicurezza

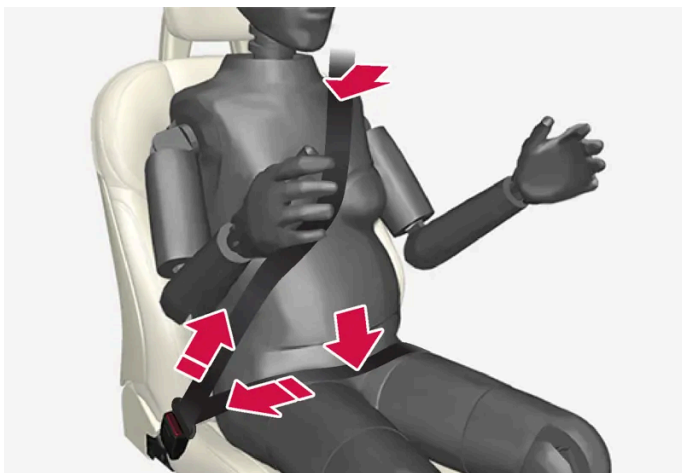

La cintura di sicurezza deve essere aderente alla spalla, con la sezione diagonale tra i seni e a lato del ventre.

La sezione lombare della cintura di sicurezza deve aderire al lato delle cosce, più bassa possibile al di sotto del ventre – non deve mai essere lasciata scivolare verso l'alto. La cintura di sicurezza deve aderire al corpo senza gioco superfluo. Controllare inoltre che non si sia attorcigliata.

### Regolazione del sedile

Man mano che la gravidanza procede, la conducente deve regolare il sedile e il volante in modo da avere il pieno controllo dell'automobile (i pedali e il volante devono essere facilmente accessibili). È necessario tuttavia tenere la massima distanza possibile tra il ventre e il volante.

## 3.7. Whiplash Protection System

Whiplash Protection System (WHIPS) è una protezione che riduce il rischio di colpi di frusta. Il sistema comprende uno schienale e un cuscino capaci di assorbire energia e un poggiatesta speciale sui sedili anteriori.

Il sistema WHIPS viene attivato in caso di tamponamento, secondo l'angolo di collisione, la velocità e le caratteristiche dell'automobile che entra in collisione.

Quando il sistema WHIPS si attiva, gli schienali anteriori si spostano all'indietro ed il cuscino di seduta si abbassa per modificare la posizione di seduta del conducente e del passeggero. Il movimento aiuta ad assorbire una parte delle forze che possono causare i colpi di frusta.

 **Attenzione**

Il sistema WHIPS è complementare alla cintura di sicurezza. Usare sempre la cintura di sicurezza.

 **Attenzione**

Non cercare mai di modificare o riparare il sedile o WHIPS da soli. Volvo raccomanda di rivolgersi a un riparatore autorizzato Volvo.

Se i sedili anteriori sono stati sottoposti a un forte carico, ad esempio in caso di collisione, sostituire gli interi sedili. Potrebbero essere state compromesse le caratteristiche di protezione dei sedili anche se non presentano danni apparenti.

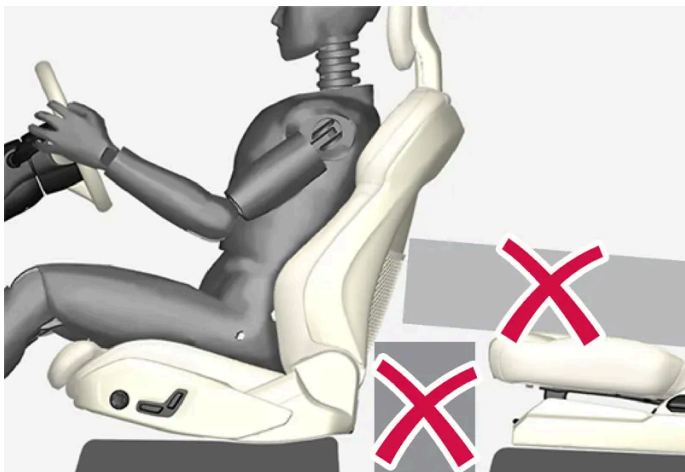

Non sistemare sul pavimento dietro o sotto i sedili anteriori o nel sedile posteriore alcun oggetto che possa compromettere la funzionalità del WHIPS.

 **Attenzione**

Non collocare scatole e oggetti simili fra il cuscino del sedile posteriore e lo schienale anteriore.

Se uno schienale del sedile posteriore è abbattuto, l'eventuale carico dovrà essere assicurato per evitare che esso possa essere scagliato in avanti contro lo schienale del sedile anteriore in un'eventuale collisione.

 **Attenzione**

Se uno schienale del sedile posteriore è ripiegato o se è usata una protezione per bambini rivolta all'indietro nel sedile posteriore, il corrispondente sedile anteriore deve essere spostato avanti affinché non ci sia contatto con lo schienale ripiegato o con la protezione per bambini.

## Regolazione del sedile

Affinché il WHIPS fornisca la protezione prevista, conducente e passeggero devono effettuare la corretta regolazione del sedile e accertarsi che il funzionamento del sistema non sia inibito.

Effettuare la regolazione del sedile anteriore corretta prima di mettersi in marcia.

Conducente e passeggero dovrebbero sedersi al centro dei rispettivi sedili, con la minima distanza possibile fra testa e poggiatesta.

## WHIPS e protezione per bambini

Le caratteristiche di protezione di seggiolino per bambini o cuscino di rialzo non sono influenzate negativamente dal WHIPS.

## 4. Display e comando vocale

---

### 4.1. Display del conducente

---

#### 4.1.1. Indicatori e strumenti sul display del conducente

---

##### 4.1.1.1. Indicatore di potenza

L'indicatore di potenza indica quando l'auto usa la propulsione elettrica, quando recupera energia per la batteria o quando la rigenerazione è limitata.

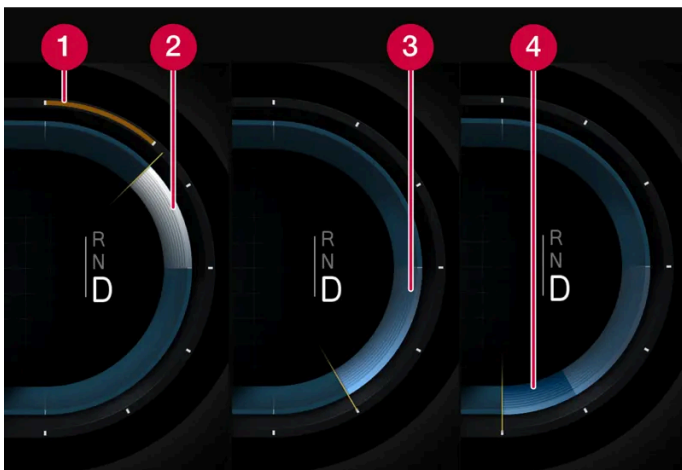

L'indicatore di potenza è ubicato a destra nel display del conducente.

- 1 La potenza disponibile della batteria è limitata.
- 2 L'auto consuma energia.
- 3 Rigenerazione con pedale dell'acceleratore o pedale del freno.
- 4 La potenza di frenata supera la capacità della frenata rigenerativa e vengono applicati i freni di servizio per frenare l'auto.

---

##### 4.1.1.2. Termometro della temperatura esterna

Il display del conducente visualizza la temperatura esterna al veicolo.

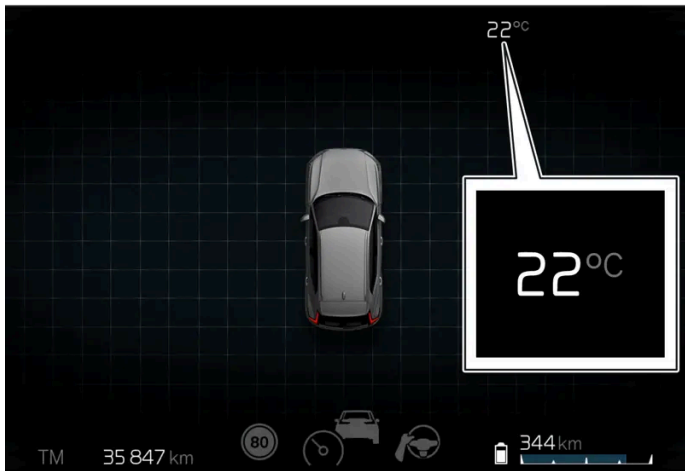

Se l'automobile è rimasta ferma, il termometro può mostrare un valore più elevato.



Quando la temperatura esterna all'auto rientra fra  $-5\text{ °C}$  e  $+2\text{ °C}$  ( $23\text{ °}$  -  $36\text{ °F}$ ) si accende il simbolo del fiocco di neve che avverte del rischio di fondi ghiacciati.

#### Impostazioni per il termometro

- 1 Premere .
- 2 Selezionare **System**.
- 3 Premere **Unità**.
- 4 Modificare le impostazioni desiderate.

---

## 4.1.2. Computer di bordo

### 4.1.2.1. Computer di bordo

Il computer di bordo dell'auto registra distanza percorsa, consumo medio, velocità media e altri dati.



## Informazioni sul computer di bordo



Valori visualizzati nel computer di bordo:

- Percorrenza
- Consumo medio
- Durata
- Velocità media

### Apertura del computer di bordo

- 1 Premere il pulsante al volante O.
- Il computer di bordo si apre.

### Contachilometri parziale

Esistono due contachilometri parziali, TM e TA.

TM può essere azzerato manualmente, mentre TA si azzerava automaticamente se l'automobile non è utilizzata per più di quattro ore.

### Contachilometri

Il contachilometri registra la percorrenza totale dell'automobile. Questo valore non è azzerabile.

## Impostazioni del computer di bordo

Le impostazioni per il computer di bordo sono eseguite dal display centrale.

- 1 Premere .
- 2 Selezionare **Comandi**.

Il contenuto di questo manuale rappresenta lo stato del manuale d'uso al momento della stampa e potrebbe non essere completamente valido in futuro. Per ulteriori informazioni, consulta la prima pagina per la nota completa di esclusione di responsabilità.

- 3 Modificare le impostazioni desiderate.

---

## 4.1.2.2. Azzeramento del contachilometri parziale

Il contachilometri parziale può essere azzerato dal display del conducente o con la leva al volante sinistra.

Azzerare tutte le informazioni nel contachilometri parziale (distanza percorsa, consumo medio, velocità media e tempo di guida).

### Azzerare dal display del conducente

- 1 Premere il pulsante al volante **O**.
  - 2 Selezionare **Reset TM** con i pulsanti al volante.
  - 3 Confermare con il pulsante **O** per azzerare.
- Il contachilometri parziale viene azzerato.

### Azzerare con la leva sinistra al volante



- 1 Con una pressione prolungata sul pulsante **RESET** della leva al volante.
- Il contachilometri parziale viene azzerato.

## 4.1.3. Display del conducente

Il display del conducente visualizza informazioni sull'automobile e sulla guida.

Il display del conducente comprende strumenti, indicatori, simboli di controllo e allarme. Il contenuto del display del conducente dipende da equipaggiamento dell'automobile, impostazioni e funzioni attualmente attive.

Il display del conducente si attiva non appena viene aperta una portiera. Il display del conducente si spegne dopo un certo tempo di inutilizzo, ma si attiva di nuovo se una delle portiere viene aperta o se l'auto viene avviata.

### **Attenzione**

Se il display del conducente dovesse spegnersi, non accendersi all'attivazione/avvio o risultare interamente o parzialmente illeggibile, non è consentito utilizzare l'automobile. Rivolgersi immediatamente a un riparatore. Si raccomanda un riparatore autorizzato Volvo.

### **Attenzione**

In caso di anomalia del display del conducente, non è possibile visualizzare informazioni su freni, airbag o altri sistemi di sicurezza. Il conducente non può quindi controllare lo stato dei sistemi dell'automobile né ricevere avvertimenti e informazioni.

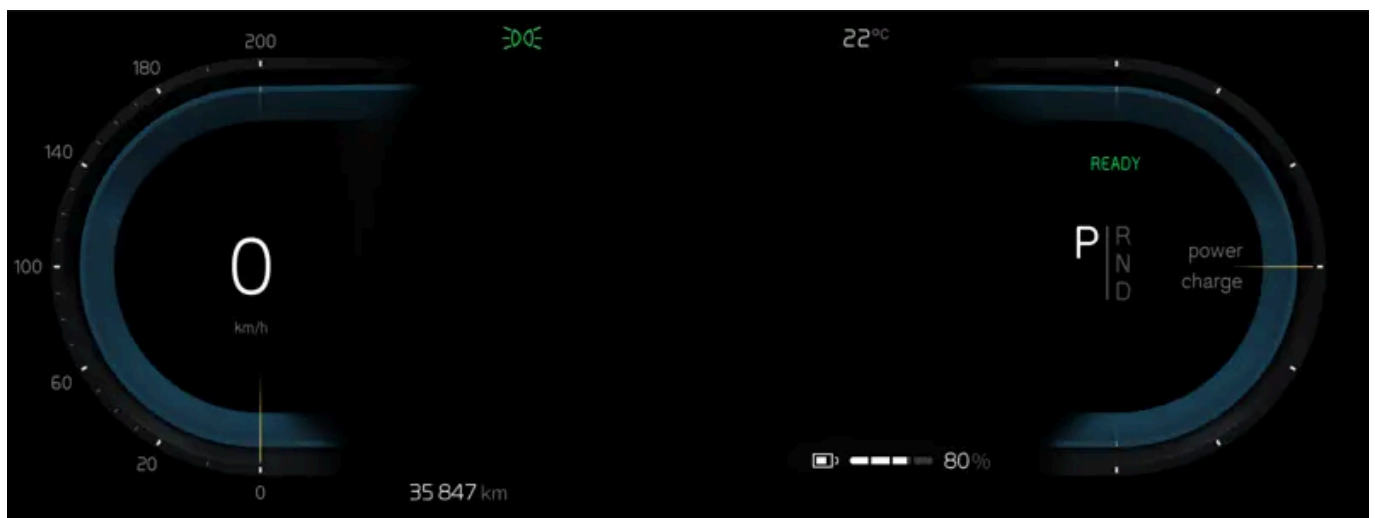

Posizione sul display del conducente:

A sinistra	Al centro	A destra
Simboli di segnalazione e avvertimento	Simboli di segnalazione e avvertimento	Simboli di segnalazione e avvertimento
Tachimetro	Temperatura	Indicatore di potenza
Informazioni su regolatore elettronico della velocità e limitatore di velocità	Messaggi, in alcuni casi con grafica	Senso di marcia selezionato
Contachilometri parziale	Informazioni su portiere e cinture	Indicatore della batteria
-	Funzioni di supporto al conducente	-
-	Menu app (attivabile con i comandi al volante)	-

Il contenuto di questo manuale rappresenta lo stato del manuale d'uso al momento della stampa e potrebbe non essere completamente valido in futuro. Per ulteriori informazioni, consulta la prima pagina per la nota completa di esclusione di responsabilità.

## 4.1.4. Impostazioni per il display del conducente

Modificare la modalità di visualizzazione o impostare ciò che deve essere visualizzato sul display del conducente.

### Menu app



 – Informazioni fra l'altro su contachilometri parziale e contachilometri.

### Gestire il menu app

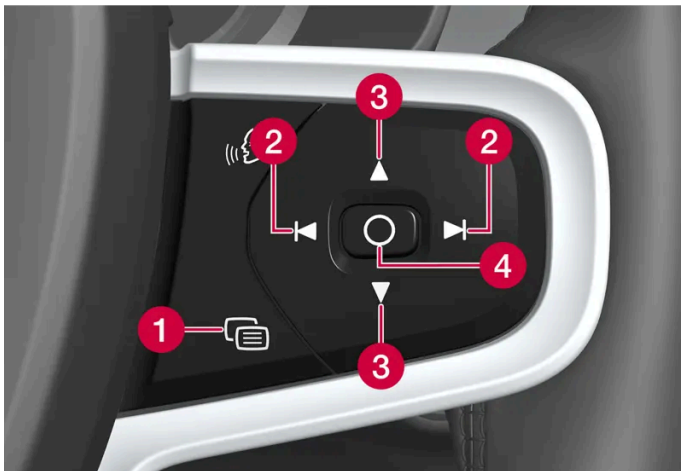

- 1 Chiudere il menu/modificare la modalità di visualizzazione
- 2 Sinistra/destra
- 3 Su/giù
- 4 Aprire il menu/confermare

Il menu app si chiude dopo qualche tempo di inattività oppure se si effettuano determinate selezioni.

### Modalità di visualizzazione

Il display del conducente ha tre modalità di visualizzazione modificabili tramite il pulsante  sul lato destro del volante.

- Car Centric – la sezione centrale del display del conducente viene adattata in base alle funzioni che sono attive.
- Calm – la sezione centrale del display del conducente è vuota.
- Navigation – viene visualizzata una mappa su tutto il display del conducente.

## Impostazioni di sistema

Le impostazioni di sistema per il display del conducente vengono fatte dal display centrale.

- 1 Premere .
- 2 Selezionare **Comandi**.
- 3 Modificare le impostazioni desiderate.

Le impostazioni sono personali e memorizzate nel profilo utente attivo.

## 4.1.5. Contratto di licenza per il display del conducente

Una licenza è un contratto che prevede il diritto a svolgere una determinata attività oppure a utilizzare un diritto di terzi alle condizioni specificate. Di seguito è riportato l'accordo di Volvo con i produttori o gli sviluppatori, redatto in lingua inglese.

### 1.1 List of used Open Source Components

This table contains a list of open source software (OSS) components used within the product under the terms of the respective licenses. The source code corresponding to the open source components is also provided along with the product wherever mandated by the respective OSS license

SI No.	Name of OSS Component	Version of OSS Component	Name and Version of License (License text can be found in Appendix below)	Home Page	More Information
1	BidiReference-Cpp	26	Unicode Terms of Use	<a href="http://www.unicode.org/Public/PR0GRAMS/BidiReferenceCpp/">http://www.unicode.org/Public/PR0GRAMS/BidiReferenceCpp/</a>	(C) Socionext Embedded Software Austria GmbH (SESA) Copyright (C) 1999-2009, ASMUS, Inc
2	FASTCRC32	1.2.8	License of Stephan brumme/ Zlib style License	<a href="http://stephan-brumme.com/">http://stephan-brumme.com/</a>	Copyright © 2011-2013 Stephan Brumme. All rights reserved, Copyright (C) 1995-2006, 2010, 2011, 2012 Mark Adler
3	Freescale IMX6 HDMI	5.0.11	BSD 3-clause "New" or "Revised" License	<a href="https://www.nxp.com/">https://www.nxp.com/</a> [ <a href="https://www.nxp.com/">https://www.nxp.com/</a> ]	Copyright © 2009-2012, Freescale Semiconductor, Inc, Copyright © 2010-2012, Freescale Semiconductor, Inc.

SI No.	Name of OSS Component	Version of OSS Component	Name and Version of License (License text can be found in Appendix below)	Home Page	More Information
4	FreeType Hashing	2.6.3	MIT License	<a href="https://sourceforge.net/p/canvasdraw/cd/642/tree/trunk/freetype/include/freetype/internal/ftthash.h">https://sourceforge.net/p/canvasdraw/cd/642/tree/trunk/freetype/include/freetype/internal/ftthash.h</a> [ <a href="https://sourceforge.net/p/canvasdraw/cd/642/tree/trunk/freetype/include/freetype/internal/ftthash.h">https://sourceforge.net/p/canvasdraw/cd/642/tree/trunk/freetype/include/freetype/internal/ftthash.h</a> ]	Copyright 2000 Computing Research Labs, New Mexico State University Copyright 2001-2015 Francesco Zappa Nardelli
5	FreeType Project - BDF	2.6.3	MIT License	<a href="https://sourceforge.net/projects/freetype/files/freetype/2/2.6.3/">https://sourceforge.net/projects/freetype/files/freetype/2/2.6.3/</a> [ <a href="https://www.freetype.org/">https://www.freetype.org/</a> ]	Copyright (C) 2001-2014 by Francesco Zappa Nardelli. Copyright 2000 Computing Research Labs, New Mexico State University
6	FreeType Project - PCF	2.6.3	MIT License	<a href="https://sourceforge.net/projects/freetype/files/freetype/2/2.6.3/">https://sourceforge.net/projects/freetype/files/freetype/2/2.6.3/</a> [ <a href="https://www.freetype.org/">https://www.freetype.org/</a> ]	Copyright 2000-2001, 2003 by Francesco Zappa Nardelli Copyright (C) 2000, 2001, 2002, 2003, 2006, 2010 by Francesco Zappa Nardelli Copyright (C) 2000-2004, 2006-2011, 2013, 2014 by Francesco Zappa Nardelli Copyright 2000-2010, 2012-2014 by Francesco Zappa Nardelli Copyright 2003 by Francesco Zappa Nardelli
7	FreeType Project - Pcfutil	2.6.3	Open Group License	<a href="https://sourceforge.net/projects/freetype/files/freetype/2/2.6.3/">https://sourceforge.net/projects/freetype/files/freetype/2/2.6.3/</a> [ <a href="https://www.freetype.org/">https://www.freetype.org/</a> ]	Copyright 1990, 1994, 1998 The Open Group
8	HarfBuzz	1.3.1	MIT License	<a href="http://freedesktop.org/wiki/Software/HarfBuzz">http://freedesktop.org/wiki/Software/HarfBuzz</a>	Copyright © 2007 Chris Wilson Copyright © 2009,2010 Red Hat, Inc. Copyright © 2011, 2012 Google, Inc.
9	Integrity Libnet	1.16	Internet Software Consortium-IBM License ISC License	<a href="https://github.com/lattera/glibc/blob/master/resolv/inetpton.c">https://github.com/lattera/glibc/blob/master/resolv/inetpton.c</a> [ <a href="https://github.com/lattera/glibc/blob/master/resolv/inetpton.c">https://github.com/lattera/glibc/blob/master/resolv/inetpton.c</a> ]	Copyright © 1996 by Internet Software Consortium. Consortium, Copyright © 1995 by International Business Machines, Inc.
10	Khronos EGL Headers	1.4	MIT License	<a href="http://www.khronos.org/registry/egl/">http://www.khronos.org/registry/egl/</a>	Copyright © 2007-2013 The Khronos Group Inc. Copyright 2008 VMware, Inc. Copyright © 2013-2014 The Khronos Group Inc.
11	Khronos Group - OpenGL ES	2.0	SGI Free Software License B v2.0	<a href="http://www.khronos.org/opengles/">http://www.khronos.org/opengles/</a>	
12	libjpeg	6b	Independent JPEG Group License	<a href="http://www.iijg.org/">http://www.iijg.org/</a>	Copyright (C) 1991-1998, Thomas G. Lane.
13	libpng	1.4.22	libpng License	<a href="http://github.com/coapp-packages/libpng/">http://github.com/coapp-packages/libpng/</a>	Copyright © 1998-2010 Glenn Randers-Pehrson Copyright © 2007, 2009 Glenn Randers-Pehrson Version 0.96 Copyright © 1996, 1997 Andreas Dilger Version 0.88 Copyright © 1995, 1996 Guy Eric Schalnat, Group 42, Inc.
14	Libunibreak	1.2.8	zlib License	<a href="https://github.com/adah1972/libunibreak">https://github.com/adah1972/libunibreak</a> [ <a href="https://github.com/adah1972/libunibreak">https://github.com/adah1972/libunibreak</a> ]	Copyright (C) 2008-2011 Wu Yongwei Copyright (C) 2012 Tom Hacothen <a href="mailto:tom@stosb.com">tom@stosb.com</a>

SI No.	Name of OSS Component	Version of OSS Component	Name and Version of License (License text can be found in Appendix below)	Home Page	More Information
15	Iz4 Compression algorithm	1.4.0	BSD 2-clause "Simplified" License	<a href="http://github.com/Cyan4973/iz4/">http://github.com/Cyan4973/iz4/</a>	Copyright (C) 2011-2014, Yann Collet
16	md5	1.6	Public Domain	<a href="https://doxygen.reactos.org/d7/d04/sdk_2lib_23rdparty_2freetype_2src_2base_2md5_8c_source.html">https://doxygen.reactos.org/d7/d04/sdk_2lib_23rdparty_2freetype_2src_2base_2md5_8c_source.html</a>	
17	NetBSD	1.9	HPND like license IBM License BSD-4-Clause (University of California-Specific) BSD 3-clause "New" or "Revised" License BSD One Clause License	<a href="http://www.netbsd.org/">http://www.netbsd.org/</a>	Copyright © 1998 Manuel Bouyer Copyright © 1996 Matt Thomas. Copyright 1997 Marshall Kirk McKusick. All Rights Reserved, Copyright © 1985, 1988, 1989, 1991, 1993, 1995 The Regents of the University of California Copyright © 1989, 1993 The Regents of the University of California Copyright © 1983, 1993 The Regents of the University of California Copyright 2000-2011 Green Hills Software Copyright (c) 1996 by Internet Software Consortium. Copyright (C) 1998 WIDE Project, Portions Copyright © 1995 by International Business Machines, Inc, Copyright (C) 1994, 1995, 1997 TooLs GmbH Copyright (C) 1994, 1995, 1997 Wolfgang Solfrank Copyright © 1995, 1999 Berkeley Software Design, Inc Portions Copyright © 1993 by Digital Equipment Corporation Copyright © 1992 Henry Spencer Copyright © 1997, 1998, 1999 The NetBSD Foundation, Inc Copyright © 1996 by Internet Software Consortium. Copyright (c) 1994 James A. Jegers(c) © UNIX System Laboratories, Inc.
18	NetBSD_BSD4	1.9	BSD 4-clause "Original" or "Old" License	<a href="http://www.netbsd.org/">http://www.netbsd.org/</a>	Copyright 2000-2011, 2000-2013 Green Hills Software, Copyright © 1994, 1998 Christopher G. Demetriou, Copyright © 1982, 1986, 1990, 1993, 1994 The Regents of the University of California. All rights reserved. © UNIX System Laboratories, Inc.
19	The FreeType Project - freetype2	2.6.3	Freetype Project License	<a href="http://sourceforge.net/projects/freetype/">http://sourceforge.net/projects/freetype/</a>	Copyright 1996-2016 by David Turner, Robert Wilhelm, and Werner Lemberg, Copyright 2007-2016 by Rahul Bhalariao, Copyright 2009-2016 by Oran Agra and Mickey Gabel, Copyright 2008-2016 by David Turner, Robert Wilhelm, Werner Lemberg, and suzuki toshiya. Copyright 2000 Computing Research Labs, New Mexico State University, Copyright 2001-2015 Francesco Zappa Nardelli, Copyright 2004-2016 by Masatake YAMATO and Redhat K.K, Copyright 2007-2016 by Derek Clegg and Michael Toftdal, Copyright 2010-2016 by Joel Klinghed, Copyright 2007-2013 Adobe Systems Incorporated, Copyright 2007-2014 Adobe Systems Incorporated, Copyright 2004-2016 by Albert Chin-A-Young, Copyright 2013-2016 by Google, Inc, Copyright 2002-2016 by Roberto Alameda, Copyright 2003 Huw D M Davies for Codeweavers, Copyright 2007 Dmitry Timoshkov for Codeweavers
20	Vivante Driver software	viv5.0.11p7.4.i3	MIT License	<a href="http://www.vivante.com/">http://www.vivante.com/</a>	Copyright 2012 - 2016 Vivante Corporation, Santa Clara, California Copyright © 2007 The Khronos Group Inc Copyright © 2014 - 2016 Vivante Corporation Copyright 2012 Vivante Corporation, Sunnyvale, California Copyright © 2011 Intel Corporation Copyright (C) 1999-2001 Brian Paul
21	zlib	1.2.8	zlib License	<a href="http://www.zlib.net/">http://www.zlib.net/</a>	Copyright (C) 1995-2007 Mark Adler Copyright (C) 1995-2005 Jean-loup Gailly Copyright (C) 1995-2012 Mark Adler Copyright (C) 2003 Chris Anderson Copyright (C) 1998 Brian Raiter
22	RBTree.cpp	3.4.2	Public Domain	<a href="https://www.eu.socionext.com/">https://www.eu.socionext.com/</a>	(C) Socionext Embedded Software Austria GmbH (SESA)

## 2. APPENDIX - LICENSE TEXT

### 2.1 HPND Like license

Portions Copyright (c) 1993 by Digital Equipment Corporation.

Permission to use, copy, modify, and distribute this software for any purpose with or without fee is hereby granted, provided that the above copyright notice and this permission notice appear in all copies, and that the name of Digital Equipment Corporation not be used in advertising or publicity pertaining to distribution of the document or software without specific, written prior permission.

THE SOFTWARE IS PROVIDED "AS IS" AND DIGITAL EQUIPMENT CORP. DISCLAIMS ALL WARRANTIES WITH REGARD TO THIS SOFTWARE, INCLUDING ALL IMPLIED WARRANTIES OF MERCHANTABILITY AND FITNESS. IN NO EVENT SHALL DIGITAL EQUIPMENT CORPORATION BE LIABLE FOR ANY SPECIAL, DIRECT, INDIRECT, OR CONSEQUENTIAL DAMAGES OR ANY DAMAGES WHATSOEVER RESULTING FROM LOSS OF USE, DATA OR PROFITS, WHETHER IN AN ACTION OF CONTRACT, NEGLIGENCE OR OTHER TORTIOUS ACTION, ARISING OUT OF OR IN CONNECTION WITH THE USE OR PERFORMANCE OF THIS SOFTWARE.

### 2.2 BSD 2-clause "Simplified" License

BSD Two Clause License

Redistribution and use in source and binary forms, with or without modification, are permitted provided that the following conditions are met: Redistributions of source code must retain the above copyright notice, this list of conditions and the following disclaimer. Redistributions in binary form must reproduce the above copyright notice, this list of conditions and the following disclaimer in the documentation and/or other materials provided with the distribution.

THIS SOFTWARE IS PROVIDED BY THE AUTHOR "AS IS" AND ANY EXPRESS OR IMPLIED WARRANTIES, INCLUDING, BUT NOT LIMITED TO, THE IMPLIED WARRANTIES OF MERCHANTABILITY AND FITNESS FOR A PARTICULAR PURPOSE ARE DISCLAIMED. IN NO EVENT SHALL THE AUTHOR BE LIABLE FOR ANY DIRECT, INDIRECT, INCIDENTAL, SPECIAL, EXEMPLARY, OR CONSEQUENTIAL DAMAGES (INCLUDING, BUT NOT LIMITED TO, PROCUREMENT OF SUBSTITUTE GOODS OR SERVICES; LOSS OF USE, DATA, OR PROFITS; OR BUSINESS INTERRUPTION) HOWEVER CAUSED AND ON ANY THEORY OF LIABILITY, WHETHER IN CONTRACT, STRICT LIABILITY, OR TORT (INCLUDING NEGLIGENCE OR OTHERWISE) ARISING IN ANY WAY OUT OF THE USE OF THIS SOFTWARE, EVEN IF ADVISED OF THE POSSIBILITY OF SUCH DAMAGE.

### 2.3 IBM License

Portions Copyright (c) 1995 by International Business Machines, Inc.

International Business Machines, Inc. (hereinafter called IBM) grants permission under its copyrights to use, copy, modify, and distribute this Software with or without fee, provided that the above copyright notice and all paragraphs of this notice appear in all copies, and that the name of IBM not be used in connection with the marketing of any product incorporating the Software or modifications thereof, without specific, written prior permission.

To the extent it has a right to do so, IBM grants an immunity from suit under its patents, if any, for the use, sale or manufacture of products to the extent that such products are used for performing Domain Name System dynamic updates in TCP/IP networks by means of the Software. No immunity is granted for any product per se or for any other function of any product.

THE SOFTWARE IS PROVIDED "AS IS", AND IBM DISCLAIMS ALL WARRANTIES, INCLUDING ALL IMPLIED WARRANTIES OF MERCHANTABILITY AND FITNESS FOR A PARTICULAR PURPOSE. IN NO EVENT SHALL IBM BE LIABLE FOR ANY SPECIAL, DIRECT, INDIRECT, OR CONSEQUENTIAL DAMAGES OR ANY DAMAGES WHATSOEVER ARISING OUT OF OR IN CONNECTION WITH THE USE OR PERFORMANCE OF THIS SOFTWARE, EVEN IF IBM IS APPRISED OF THE POSSIBILITY OF SUCH DAMAGES.



#### 2.4 BSD 3-clause "New" or "Revised" License

Copyright/Copyright holders – see List of Open Source Components

All rights reserved.

Redistribution and use in source and binary forms, with or without modification, are permitted provided that the following conditions are met:

Redistributions of source code must retain the above copyright notice, this list of conditions and the following disclaimer. Redistributions in binary form must reproduce the above copyright notice, this list of conditions and the following disclaimer in the documentation and/or other materials provided with the distribution. Neither the name of the [ORGANIZATION] nor the names of its contributors may be used to endorse or promote products derived from this software without specific prior written permission.

THIS SOFTWARE IS PROVIDED BY THE COPYRIGHT HOLDERS AND CONTRIBUTORS "AS IS" AND ANY EXPRESS OR IMPLIED WARRANTIES, INCLUDING, BUT NOT LIMITED TO, THE IMPLIED WARRANTIES OF MERCHANTABILITY AND FITNESS FOR A PARTICULAR PURPOSE ARE DISCLAIMED. IN NO EVENT SHALL THE COPYRIGHT OWNER OR CONTRIBUTORS BE LIABLE FOR ANY DIRECT, INDIRECT, INCIDENTAL, SPECIAL, EXEMPLARY, OR CONSEQUENTIAL DAMAGES (INCLUDING, BUT NOT LIMITED TO, PROCUREMENT OF SUBSTITUTE GOODS OR SERVICES; LOSS OF USE, DATA, OR PROFITS; OR BUSINESS INTERRUPTION) HOWEVER CAUSED AND ON ANY THEORY OF LIABILITY, WHETHER IN CONTRACT, STRICT LIABILITY, OR TORT (INCLUDING NEGLIGENCE OR OTHERWISE) ARISING IN ANY WAY OUT OF THE USE OF THIS SOFTWARE, EVEN IF ADVISED OF THE POSSIBILITY OF SUCH DAMAGE.

#### 2.5 BSD 4-clause "Original" or "Old" License

Copyright/Copyright holders – see List of Open Source Components

All rights reserved.

Redistribution and use in source and binary forms, with or without modification, are permitted provided that the following conditions are met:

1. Redistributions of source code must retain the above copyright notice, this list of conditions and the following disclaimer.
2. Redistributions in binary form must reproduce the above copyright notice, this list of conditions and the following disclaimer in the documentation and/or other materials provided with the distribution.
3. All advertising materials mentioning features or use of this software must display the following acknowledgement: This product includes software developed by the organization.
4. Neither the name of the organization nor the names of its contributors may be used to endorse or promote products derived from this software without specific prior written permission.

THIS SOFTWARE IS PROVIDED BY COPYRIGHT HOLDER "AS IS" AND ANY EXPRESS OR IMPLIED WARRANTIES, INCLUDING, BUT NOT LIMITED TO, THE IMPLIED WARRANTIES OF MERCHANTABILITY AND FITNESS FOR A PARTICULAR PURPOSE ARE DISCLAIMED. IN NO EVENT SHALL {{COPYRIGHT HOLDER}} BE LIABLE FOR ANY DIRECT, INDIRECT, INCIDENTAL, SPECIAL, EXEMPLARY, OR CONSEQUENTIAL DAMAGES (INCLUDING, BUT NOT LIMITED TO, PROCUREMENT OF SUBSTITUTE GOODS OR SERVICES; LOSS OF USE, DATA, OR PROFITS; OR BUSINESS INTERRUPTION) HOWEVER CAUSED AND ON ANY THEORY OF LIABILITY, WHETHER IN CONTRACT, STRICT LIABILITY, OR TORT (INCLUDING NEGLIGENCE OR OTHERWISE) ARISING IN ANY WAY OUT OF THE USE OF THIS SOFTWARE, EVEN IF ADVISED OF THE POSSIBILITY OF SUCH DAMAGE.

#### 2.6 BSD-4-Clause (University of California-Specific)

BSD-4-Clause (University of California-Specific)

Copyright/Copyright holders – see List of Open Source Components

Redistribution and use in source and binary forms, with or without modification, are permitted provided that the following conditions are met:

1. Redistributions of source code must retain the above copyright notice, this list of conditions and the following disclaimer.
2. Redistributions in binary form must reproduce the above copyright notice, this list of conditions and the following disclaimer in the documentation and/or other materials provided with the distribution.
3. All advertising materials mentioning features or use of this software must display the following acknowledgement: This product includes software developed by the University of California, Berkeley and its contributors.
4. Neither the name of the University nor the names of its contributors may be used to endorse or promote products derived from this software without specific prior written permission.

THIS SOFTWARE IS PROVIDED BY THE REGENTS AND CONTRIBUTORS ``AS IS'' AND ANY EXPRESS OR IMPLIED WARRANTIES, INCLUDING, BUT NOT LIMITED TO, THE IMPLIED WARRANTIES OF MERCHANTABILITY AND FITNESS FOR A PARTICULAR PURPOSE ARE DISCLAIMED. IN NO EVENT SHALL THE REGENTS OR CONTRIBUTORS BE LIABLE FOR ANY DIRECT, INDIRECT, INCIDENTAL, SPECIAL, EXEMPLARY, OR CONSEQUENTIAL DAMAGES (INCLUDING, BUT NOT LIMITED TO, PROCUREMENT OF SUBSTITUTE GOODS OR SERVICES; LOSS OF USE, DATA, OR PROFITS; OR BUSINESS INTERRUPTION) HOWEVER CAUSED AND ON ANY THEORY OF LIABILITY, WHETHER IN CONTRACT, STRICT LIABILITY, OR TORT (INCLUDING NEGLIGENCE OR OTHERWISE) ARISING IN ANY WAY OUT OF THE USE OF THIS SOFTWARE, EVEN IF ADVISED OF THE POSSIBILITY OF SUCH DAMAGE.

## 2.7 Freetype Project License

The FreeType Project LICENSE

2006-Jan-27

Copyright 1996-2002, 2006 by David Turner, Robert Wilhelm, and Werner Lemberg

### Introduction

The FreeType Project is distributed in several archive packages; some of them may contain, in addition to the FreeType font engine, various tools and contributions which rely on, or relate to, the FreeType Project. This license applies to all files found in such packages, and which do not fall under their own explicit license. The license affects thus the FreeType font engine, the test programs, documentation and makefiles, at the very least. This license was inspired by the BSD, Artistic, and IJG (Independent JPEG Group) licenses, which all encourage inclusion and use of free software in commercial and freeware products alike. As a consequence, its main points are that:

We don't promise that this software works. However, we will be interested in any kind of bug reports. ('as is' distribution)

You can use this software for whatever you want, in parts or full form, without having to pay us. ('royalty-free' usage)

You may not pretend that you wrote this software. If you use it, or only parts of it, in a program, you must acknowledge somewhere in your documentation that you have used the FreeType code. ('credits')

We specifically permit and encourage the inclusion of this software, with or without modifications, in commercial products. We disclaim all warranties covering The FreeType Project and assume no liability related to The FreeType Project. Finally, many people asked us for a preferred form for a credit/disclaimer to use in compliance with this license. We thus encourage you to use the following text: "Portions of this software are copyright © 1996-2002, 2006 The FreeType Project ([www.freetype.org](http://www.freetype.org)). All rights reserved."

### Definitions

**Il contenuto di questo manuale rappresenta lo stato del manuale d'uso al momento della stampa e potrebbe non essere completamente valido in futuro. Per ulteriori informazioni, consulta la prima pagina per la nota completa di esclusione di responsabilità.**  
124 / 783

Throughout this license, the terms 'package', 'FreeType Project', and 'FreeType archive' refer to the set of files originally distributed by the authors (David Turner, Robert Wilhelm, and Werner Lemberg) as the 'FreeType Project', be they named as alpha, beta or final release. 'You' refers to the licensee, or person using the project, where 'using' is a generic term including compiling the project's source code as well as linking it to form a 'program' or 'executable'. This program is referred to as 'a program using the FreeType engine'. This license applies to all files distributed in the original FreeType Project, including all source code, binaries and documentation, unless otherwise stated in the file in its original, unmodified form as distributed in the original archive. If you are unsure whether or not a particular file is covered by this license, you must contact us to verify this.

#### **No Warranty**

THE FREETYPE PROJECT IS PROVIDED 'AS IS' WITHOUT WARRANTY OF ANY KIND, EITHER EXPRESS OR IMPLIED, INCLUDING, BUT NOT LIMITED TO, WARRANTIES OF MERCHANTABILITY AND FITNESS FOR A PARTICULAR PURPOSE. IN NO EVENT WILL ANY OF THE AUTHORS OR COPYRIGHT HOLDERS BE LIABLE FOR ANY DAMAGES CAUSED BY THE USE OR THE INABILITY TO USE, OF THE FREETYPE PROJECT. Redistribution

#### **Redistribution**

This license grants a worldwide, royalty-free, perpetual and irrevocable right and license to use, execute, perform, compile, display, copy, create derivative works of, distribute and sublicense the FreeType Project (in both source and object code forms) and derivative works thereof for any purpose; and to authorize others to exercise some or all of the rights granted herein, subject to the following conditions:

Redistribution of source code must retain this license file ('FTL.TXT') unaltered; any additions, deletions or changes to the original files must be clearly indicated in accompanying documentation. The copyright notices of the unaltered, original files must be preserved in all copies of source files. Redistribution in binary form must provide a disclaimer that states that the software is based in part of the work of the FreeType Team, in the distribution documentation. We also encourage you to put an URL to the FreeType web page in your documentation, though this isn't mandatory. These conditions apply to any software derived from or based on the FreeType Project, not just the unmodified files. If you use our work, you must acknowledge us. However, no fee need be paid to us.

#### **Advertising**

Neither the FreeType authors and contributors nor you shall use the name of the other for commercial, advertising, or promotional purposes without specific prior written permission. We suggest, but do not require, that you use one or more of the following phrases to refer to this software in your documentation or advertising materials: 'FreeType Project', 'FreeType Engine', 'FreeType library', or 'FreeType Distribution'. As you have not signed this license, you are not required to accept it. However, as the FreeType Project is copyrighted material, only this license, or another one contracted with the authors, grants you the right to use, distribute, and modify it. Therefore, by using, distributing, or modifying the FreeType Project, you indicate that you understand and accept all the terms of this license.

#### **Contacts**

There are two mailing lists related to FreeType:

[freetype@nongnu.org](mailto:freetype@nongnu.org)

Discusses general use and applications of FreeType, as well as future and wanted additions to the library and distribution. If you are looking for support, start in this list if you haven't found anything to help you in the documentation.

[devel@nongnu.org](mailto:devel@nongnu.org)

Discusses bugs, as well as engine internals, design issues, specific licenses, porting, etc.

Our home page can be found at: <http://www.freetype.org>

## 2.8 Independent JPEG Group License

The Independent JPEG Group's JPEG software README for release 6b of 27-Mar-1998

This distribution contains the sixth public release of the Independent JPEG Group's free JPEG software. You are welcome to re-distribute this software and to use it for any purpose, subject to the conditions under LEGAL ISSUES, below. Serious users of this software (particularly those incorporating it into larger programs) should contact IJG at jpeg-info@uunet.uu.net to be added to our electronic mailing list. Mailing list members are notified of updates and have a chance to participate in technical discussions, etc. This software is the work of Tom Lane, Philip Gladstone, Jim Boucher, Lee Crocker, Julian Minguillon, Luis Ortiz, George Phillips, Davide Rossi, Guido Vollbeding, Ge' Weijers, and other members of the Independent JPEG Group. IJG is not affiliated with the official ISO JPEG standards committee.

### LEGAL ISSUES

In plain English:

We don't promise that this software works. (But if you find any bugs, please let us know!) You can use this software for whatever you want. You don't have to pay us. You may not pretend that you wrote this software. If you use it in a program, you must acknowledge somewhere in your documentation that you've used the IJG code.

In legalese:

The authors make NO WARRANTY or representation, either express or implied, with respect to this software, its quality, accuracy, merchantability, or fitness for a particular purpose. This software is provided "AS IS", and you, its user, assume the entire risk as to its quality and accuracy. This software is copyright (C) 1991-1998, Thomas G. Lane. All Rights Reserved except as specified below.

Permission is hereby granted to use, copy, modify, and distribute this software (or portions thereof) for any purpose, without fee, subject to these conditions:

1. If any part of the source code for this software is distributed, then this README file must be included, with this copyright and no-warranty notice unaltered; and any additions, deletions, or changes to the original files must be clearly indicated in accompanying documentation.
2. If only executable code is distributed, then the accompanying documentation must state that "this software is based in part on the work of the Independent JPEG Group".
3. Permission for use of this software is granted only if the user accepts full responsibility for any undesirable consequences; the authors accept NO LIABILITY for damages of any kind.

These conditions apply to any software derived from or based on the IJG code, not just to the unmodified library. If you use our work, you ought to acknowledge us.

Permission is NOT granted for the use of any IJG author's name or company name in advertising or publicity relating to this software or products derived from it. This software may be referred to only as "the Independent JPEG Group's software".

We specifically permit and encourage the use of this software as the basis of commercial products, provided that all warranty or liability claims are assumed by the product vendor. ansi2knr.c is included in this distribution by permission of L. Peter Deutsch, sole proprietor of its copyright holder, Aladdin Enterprises of Menlo Park, CA. ansi2knr.c is NOT covered by the above copyright and conditions, but instead by the usual distribution terms of the Free Software Foundation; principally, that you must include source code if you redistribute it. (See the file ansi2knr.c for full details.)

However, since ansi2knr.c is not needed as part of any program generated from the IJG code, this does not limit you more than the foregoing paragraphs do. The Unix configuration script "configure" was produced with GNU Autoconf. It is copyright by the Free Software Foundation but is freely distributable. The same holds for its supporting scripts (config.guess, config.sub, ltconfig, ltmain.sh). Another support script, install-sh, is copyright by M.I.T. but is also freely distributable.

**Il contenuto di questo manuale rappresenta lo stato del manuale d'uso al momento della stampa e potrebbe non essere completamente valido in futuro. Per ulteriori informazioni, consulta la prima pagina per la nota completa di esclusione di responsabilità.**

It appears that the arithmetic coding option of the JPEG spec is covered by patents owned by IBM, AT&T, and Mitsubishi. Hence arithmetic coding cannot legally be used without obtaining one or more licenses. For this reason, support for arithmetic coding has been removed from the free JPEG software. (Since arithmetic coding provides only a marginal gain over the unpated Huffman mode, it is unlikely that very many implementations will support it.) So far as we are aware, there are no patent restrictions on the remaining code.

The IJG distribution formerly included code to read and write GIF files. To avoid entanglement with the Unisys LZW patent, GIF reading support has been removed altogether, and the GIF writer has been simplified to produce "uncompressed GIFs". This technique does not use the LZW algorithm; the resulting GIF files are larger than usual, but are readable by all standard GIF decoders. We are required to state that:

"The Graphics Interchange Format(c) is the Copyright property of CompuServe Incorporated. GIF(sm) is a Service Mark property of CompuServe Incorporated."

## **2.9 Internet Software Consortium-IBM License**

Copyright (c) 1996 by Internet Software Consortium.

Permission to use, copy, modify, and distribute this software for any purpose with or without fee is hereby granted, provided that the above copyright notice and this permission notice appear in all copies.

THE SOFTWARE IS PROVIDED "AS IS" AND INTERNET SOFTWARE CONSORTIUM DISCLAIMS ALL WARRANTIES WITH REGARD TO THIS SOFTWARE INCLUDING ALL IMPLIED WARRANTIES OF MERCHANTABILITY AND FITNESS. IN NO EVENT SHALL INTERNET SOFTWARE CONSORTIUM BE LIABLE FOR ANY SPECIAL, DIRECT, INDIRECT, OR CONSEQUENTIAL DAMAGES OR ANY DAMAGES WHATSOEVER RESULTING FROM LOSS OF USE, DATA OR PROFITS, WHETHER IN AN ACTION OF CONTRACT, NEGLIGENCE OR OTHER TORTIOUS ACTION, ARISING OUT OF OR IN CONNECTION WITH THE USE OR PERFORMANCE OF THIS SOFTWARE.

Portions Copyright (c) 1995 by International Business Machines, Inc.

International Business Machines, Inc. (hereinafter called IBM) grants permission under its copyrights to use, copy, modify, and distribute this Software with or without fee, provided that the above copyright notice and all paragraphs of this notice appear in all copies, and that the name of IBM not be used in connection with the marketing of any product incorporating the Software or modifications thereof, without specific, written prior permission.

To the extent it has a right to do so, IBM grants an immunity from suit under its patents, if any, for the use, sale or manufacture of products to the extent that such products are used for performing Domain Name System dynamic updates in TCP/IP networks by means of the Software. No immunity is granted for any product per se or for any other function of any product.

THE SOFTWARE IS PROVIDED "AS IS", AND IBM DISCLAIMS ALL WARRANTIES, INCLUDING ALL IMPLIED WARRANTIES OF MERCHANTABILITY AND FITNESS FOR A PARTICULAR PURPOSE. IN NO EVENT SHALL IBM BE LIABLE FOR ANY SPECIAL, DIRECT, INDIRECT, OR CONSEQUENTIAL DAMAGES OR ANY DAMAGES WHATSOEVER ARISING OUT OF OR IN CONNECTION WITH THE USE OR PERFORMANCE OF THIS SOFTWARE, EVEN IF IBM IS APPRISED OF THE POSSIBILITY OF SUCH DAMAGES.

## **2.10 Khronos License**

Copyright (c) 2013 The Khronos Group Inc.

\*\* \*\* Permission is hereby granted, free of charge, to any person obtaining a \*\* copy of this software and/or associated documentation files (the \*\* "Materials"), to deal in the Materials without restriction, including \*\* without limitation the rights to use, copy, modify, merge, publish, \*\* distribute, sublicense, and/or sell copies of the Materials, and to \*\* permit persons to whom the Materials are furnished to do so, subject to \*\* the following conditions: \*\* \*\* The above copyright notice and this permission notice shall be included \*\* in all copies or substantial portions of the Materials. \*\*

**\*\* THE MATERIALS ARE PROVIDED "AS IS", WITHOUT WARRANTY OF ANY KIND, \*\* EXPRESS OR IMPLIED, INCLUDING BUT NOT LIMITED TO THE WARRANTIES OF \*\* MERCHANTABILITY, FITNESS FOR A PARTICULAR PURPOSE AND NON-INFRINGEMENT. \*\* IN NO EVENT SHALL THE AUTHORS OR COPYRIGHT HOLDERS BE LIABLE FOR ANY \*\* CLAIM, DAMAGES OR OTHER LIABILITY, WHETHER IN AN ACTION OF CONTRACT, \*\* TORT OR OTHERWISE, ARISING FROM, OUT OF OR IN CONNECTION WITH THE \*\* MATERIALS OR THE USE OR OTHER DEALINGS IN THE MATERIALS.**

### **2.11 License of Stephan Brumme/ Zlib style License**

This software is provided 'as-is', without any express or implied warranty. In no event will the author be held liable for any damages arising from the use of this software. Permission is granted to anyone to use this software for any purpose, including commercial applications, and to alter it and redistribute it freely, subject to the following restrictions: The origin of this software must not be misrepresented; you must not claim that you wrote the original software. If you use this software in a product, an acknowledgment in the product documentation would be appreciated but is not required. Altered source versions must be plainly marked as such, and must not be misrepresented as being the original software.

### **2.12 MIT License**

The MIT License

Copyright/Copyright holders – see List of Open Source Components

Permission is hereby granted, free of charge, to any person obtaining a copy of this software and associated documentation files (the "Software"), to deal in the Software without restriction, including without limitation the rights to use, copy, modify, merge, publish, distribute, sublicense, and/or sell copies of the Software, and to permit persons to whom the Software is furnished to do so, subject to the following conditions:

The above copyright notice and this permission notice shall be included in all copies or substantial portions of the Software.

THE SOFTWARE IS PROVIDED "AS IS", WITHOUT WARRANTY OF ANY KIND, EXPRESS OR IMPLIED, INCLUDING BUT NOT LIMITED TO THE WARRANTIES OF MERCHANTABILITY, FITNESS FOR A PARTICULAR PURPOSE AND NON-INFRINGEMENT. IN NO EVENT SHALL THE AUTHORS OR COPYRIGHT HOLDERS BE LIABLE FOR ANY CLAIM, DAMAGES OR OTHER LIABILITY, WHETHER IN AN ACTION OF CONTRACT, TORT OR OTHERWISE, ARISING FROM, OUT OF OR IN CONNECTION WITH THE SOFTWARE OR THE USE OR OTHER DEALINGS IN THE SOFTWARE.

### **2.13 Open Group License**

Copyright 1996, 1998 The Open Group.

Permission to use, copy, modify, distribute, and sell this software and its documentation for any purpose is hereby granted without fee, provided that the above copyright notice appear in all copies and that both that copyright notice and this permission notice appear in supporting documentation. The above copyright notice and this permission notice shall be included in all copies or substantial portions of the Software.

THE SOFTWARE IS PROVIDED "AS IS", WITHOUT WARRANTY OF ANY KIND, EXPRESS OR IMPLIED, INCLUDING BUT NOT LIMITED TO THE WARRANTIES OF MERCHANTABILITY, FITNESS FOR A PARTICULAR PURPOSE AND NON-INFRINGEMENT. IN NO EVENT SHALL THE OPEN GROUP BE LIABLE FOR ANY CLAIM, DAMAGES OR OTHER LIABILITY, WHETHER IN AN ACTION OF CONTRACT, TORT OR OTHERWISE, ARISING FROM, OUT OF OR IN CONNECTION WITH THE SOFTWARE OR THE USE OR OTHER DEALINGS IN THE SOFTWARE.

Except as contained in this notice, the name of The Open Group shall not be used in advertising or otherwise to promote the sale, use or other dealings in this Software without prior written authorization from The Open Group.

### **2.14 Public Domain**

Public domain code is not subject to any license.

**Il contenuto di questo manuale rappresenta lo stato del manuale d'uso al momento della stampa e potrebbe non essere completamente valido in futuro. Per ulteriori informazioni, consulta la prima pagina per la nota completa di esclusione di responsabilità.**

## 2.15 BSD One Clause License

BSD One Clause License

Copyright/Copyright holders – see List of Open Source Components

All rights reserved.

Redistribution and use in source and binary forms, with or without modification, are permitted provided that the following conditions are met:

\* Redistributions of source code must retain the above copyright notice, this list of conditions and the following disclaimer.

THIS SOFTWARE IS PROVIDED BY THE COPYRIGHT HOLDERS AND CONTRIBUTORS "AS IS" AND ANY EXPRESS OR IMPLIED WARRANTIES, INCLUDING, BUT NOT LIMITED TO, THE IMPLIED WARRANTIES OF MERCHANTABILITY AND FITNESS FOR A PARTICULAR PURPOSE ARE DISCLAIMED. IN NO EVENT SHALL THE COPYRIGHT OWNER OR CONTRIBUTORS BE LIABLE FOR ANY DIRECT, INDIRECT, INCIDENTAL, SPECIAL, EXEMPLARY, OR CONSEQUENTIAL DAMAGES (INCLUDING, BUT NOT LIMITED TO, PROCUREMENT OF SUBSTITUTE GOODS OR SERVICES; LOSS OF USE, DATA, OR PROFITS; OR BUSINESS INTERRUPTION) HOWEVER CAUSED AND ON ANY THEORY OF LIABILITY, WHETHER IN CONTRACT, STRICT LIABILITY, OR TORT (INCLUDING NEGLIGENCE OR OTHERWISE) ARISING IN ANY WAY OUT OF THE USE OF THIS SOFTWARE, EVEN IF ADVISED OF THE POSSIBILITY OF SUCH DAMAGE.

## 2.16 ISC License

ISC License (ISCL)

Copyright/Copyright holders – see List of Open Source Components

Permission to use, copy, modify, and/or distribute this software for any purpose with or without fee is hereby granted, provided that the above copyright notice and this permission notice appear in all copies.

THE SOFTWARE IS PROVIDED "AS IS" AND THE AUTHOR DISCLAIMS ALL WARRANTIES WITH REGARD TO THIS SOFTWARE INCLUDING ALL IMPLIED WARRANTIES OF MERCHANTABILITY AND FITNESS. IN NO EVENT SHALL THE AUTHOR BE LIABLE FOR ANY SPECIAL, DIRECT, INDIRECT, OR CONSEQUENTIAL DAMAGES OR ANY DAMAGES WHATSOEVER RESULTING FROM LOSS OF USE, DATA OR PROFITS, WHETHER IN AN ACTION OF CONTRACT, NEGLIGENCE OR OTHER TORTIOUS ACTION, ARISING OUT OF OR IN CONNECTION WITH THE USE OR PERFORMANCE OF THIS SOFTWARE.

## 2.17 SGI Free Software License B v2.0

ISC License (ISCL)

Copyright/Copyright holders – see List of Open Source Components

Permission is hereby granted, free of charge, to any person obtaining a copy of this software and associated documentation files (the "Software"), to deal in the Software without restriction, including without limitation the rights to use, copy, modify, merge, publish, distribute, sublicense, and/or sell copies of the Software, and to permit persons to whom the Software is furnished to do so, subject to the following conditions:

The above copyright notice including the dates of first publication and either this permission notice or a reference to <http://oss.sgi.com/projects/FreeB/> shall be included in all copies or substantial portions of the Software.

THE SOFTWARE IS PROVIDED "AS IS" AND THE AUTHOR DISCLAIMS ALL WARRANTIES WITH REGARD TO THIS SOFTWARE INCLUDING ALL IMPLIED WARRANTIES OF MERCHANTABILITY AND FITNESS. IN NO EVENT SHALL THE AUTHOR BE LIABLE FOR ANY SPECIAL, DIRECT, INDIRECT, OR CONSEQUENTIAL DAMAGES OR ANY DAMAGES WHATSOEVER RESULTING FROM LOSS OF USE, DATA OR PROFITS, WHETHER IN AN ACTION OF CONTRACT, NEGLIGENCE OR OTHER TORTIOUS ACTION, ARISING OUT OF OR IN CONNECTION WITH THE USE OR PERFORMANCE OF THIS SOFTWARE.

TSOEVER RESULTING FROM LOSS OF USE, DATA OR PROFITS, WHETHER IN AN ACTION OF CONTRACT, NEGLIGENCE OR OTHER TORTIOUS ACTION, ARISING OUT OF OR IN CONNECTION WITH THE USE OR PERFORMANCE OF THIS SOFTWARE.

Except as contained in this notice, the name of Silicon Graphics, Inc. shall not be used in advertising or otherwise to promote the sale, use or other dealings in this Software without prior written authorization from Silicon Graphics, Inc.

## **2.18 Unicode Terms of Use**

For the general privacy policy governing access to this site, see the Unicode Privacy Policy. For trademark usage, see the Unicode® Consortium Name and Trademark Usage Policy.

### **A. Unicode Copyright.**

1. Copyright © 1991-2014 Unicode, Inc. All rights reserved.
2. Certain documents and files on this website contain a legend indicating that "Modification is permitted." Any person is hereby authorized, without fee, to modify such documents and files to create derivative works conforming to the Unicode® Standard, subject to Terms and Conditions herein.
3. Any person is hereby authorized, without fee, to view, use, reproduce, and distribute all documents and files solely for informational purposes in the creation of products supporting the Unicode Standard, subject to the Terms and Conditions herein.
4. Further specifications of rights and restrictions pertaining to the use of the particular set of data files known as the "Unicode Character Database" can be found in Exhibit 1.
5. Each version of the Unicode Standard has further specifications of rights and restrictions of use. For the book editions (Unicode 5.0 and earlier), these are found on the back of the title page. The online code charts carry specific restrictions. All other files, including online documentation of the core specification for Unicode 6.0 and later, are covered under these general Terms of Use.
6. No license is granted to "mirror" the Unicode website where a fee is charged for access to the "mirror" site.
7. Modification is not permitted with respect to this document. All copies of this document must be verbatim.

### **B. Restricted Rights Legend.**

Any technical data or software which is licensed to the United States of America, its agencies and/or instrumentalities under this Agreement is commercial technical data or commercial computer software developed exclusively at private expense as defined in FAR 2.101, or DFARS 252.227-7014 (June 1995), as applicable. For technical data, use, duplication, or disclosure by the Government is subject to restrictions as set forth in DFARS 202.227-7015 Technical Data, Commercial and Items (Nov 1995) and this Agreement. For Software, in accordance with FAR 12-212 or DFARS 227-7202, as applicable, use, duplication or disclosure by the Government is subject to the restrictions set forth in this Agreement.

### **C. Warranties and Disclaimers.**

1. This publication and/or website may include technical or typographical errors or other inaccuracies. Changes are periodically added to the information herein; these changes will be incorporated in new editions of the publication and/or website. Unicode may make improvements and/or changes in the product(s) and/or program(s) described in this publication and/or website at any time.
2. If this file has been purchased on magnetic or optical media from Unicode, Inc. the sole and exclusive remedy for any claim will be exchange of the defective media within ninety (90) days of original purchase.
3. EXCEPT AS PROVIDED IN SECTION C.2, THIS PUBLICATION AND/OR SOFTWARE IS PROVIDED "AS IS" WITHOUT WARRANTY OF ANY KIND EITHER EXPRESS, IMPLIED, OR STATUTORY, INCLUDING, BUT NOT LIMITED TO, ANY WARRANTIES OF MERCHANTABILITY, FITNESS FOR A PARTICULAR PURPOSE, OR NON-INFRINGEMENT. UNICODE



AND ITS LICENSORS ASSUME NO RESPONSIBILITY FOR ERRORS OR OMISSIONS IN THIS PUBLICATION AND/OR SOFTWARE OR OTHER DOCUMENTS WHICH ARE REFERENCED BY OR LINKED TO THIS PUBLICATION OR THE UNICODE WEBSITE.

#### **D. Waiver of Damages.**

In no event shall Unicode or its licensors be liable for any special, incidental, indirect or consequential damages of any kind, or any damages whatsoever, whether or not Unicode was advised of the possibility of the damage, including, without limitation, those resulting from the following: loss of use, data or profits, in connection with the use, modification or distribution of this information or its derivatives.

#### **E. Trademarks & Logos.**

1. The Unicode Word Mark and the Unicode Logo are trademarks of Unicode, Inc. "The Unicode Consortium" and "Unicode, Inc." are trade names of Unicode, Inc. Use of the information and materials found on this website indicates your acknowledgement of Unicode, Inc.'s exclusive worldwide rights in the Unicode Word Mark, the Unicode Logo, and the Unicode trade names.
2. The Unicode Consortium Name and Trademark Usage Policy ("Trademark Policy") are incorporated herein by reference and you agree to abide by the provisions of the Trademark Policy, which may be changed from time to time in the sole discretion of Unicode, Inc.
3. All third party trademarks referenced herein are the property of their respective owners.

#### **F. Miscellaneous.**

1. Jurisdiction and Venue. This server is operated from a location in the State of California, United States of America. Unicode makes no representation that the materials are appropriate for use in other locations. If you access this server from other locations, you are responsible for compliance with local laws. This Agreement, all use of this site and any claims and damages resulting from use of this site are governed solely by the laws of the State of California without regard to any principles which would apply the laws of a different jurisdiction. The user agrees that any disputes regarding this site shall be resolved solely in the courts located in Santa Clara County, California. The user agrees said courts have personal jurisdiction and agree to waive any right to transfer the dispute to any other forum.
2. Modification by Unicode. Unicode shall have the right to modify this Agreement at any time by posting it to this site. The user may not assign any part of this Agreement without Unicode's prior written consent.
3. Taxes. The user agrees to pay any taxes arising from access to this website or use of the information herein, except for those based on Unicode's net income.
4. Severability. If any provision of this Agreement is declared invalid or unenforceable, the remaining provisions of this Agreement shall remain in effect.
5. Entire Agreement. This Agreement constitutes the entire agreement between the parties.

#### **2.19 libpng License**

This copy of the libpng notices is provided for your convenience. In case of any discrepancy between this copy and the notices in the file png.h that is included in the libpng distribution, the latter shall prevail.

COPYRIGHT NOTICE, DISCLAIMER, and LICENSE:

The above copyright notice and this permission notice shall be included in all copies or substantial portions of the Software.

If you modify libpng you may insert additional notices immediately following this sentence. libpng versions 1.0.7, July 1, 2000, through 1.0.13, April 15, 2002, are Copyright (c) 2000-2002 Glenn Randers-Pehrson and are distributed according to the same disclaimer and license as libpng-1.0.6 with the following individuals added to the list of Contributing Authors:

**Il contenuto di questo manuale rappresenta lo stato del manuale d'uso al momento della stampa e potrebbe non essere completamente valido in futuro. Per ulteriori informazioni, consulta la prima pagina per la nota completa di esclusione di responsabilità.**

Simon-Pierre Cadieux, Eric S. Raymond, Gilles Vollant

and with the following additions to the disclaimer:

There is no warranty against interference with your enjoyment of the library or against infringement. There is no warranty that our efforts or the library will fulfill any of your particular purposes or needs. This library is provided with all faults, and the entire risk of satisfactory quality, performance, accuracy, and effort is with the user.

libpng versions 0.97, January 1998, through 1.0.6, March 20, 2000, are Copyright (c) 1998, 1999 Glenn Randers-Pehrson, and are distributed according to the same disclaimer and license as libpng-0.96, with the following individuals added to the list of Contributing Authors:

Tom Lane, Glenn Randers-Pehrson, Willem van Schaik.

libpng versions 0.89, June 1996, through 0.96, May 1997, are Copyright (c) 1996, 1997 Andreas Dilger Distributed according to the same disclaimer and license as libpng-0.88, with the following individuals added to the list of Contributing Authors:

John Bowler, Kevin Bracey, Sam Bushe, Magnus Holmgren, Greg Roelofs, Tom Tanner.

libpng versions 0.5, May 1995, through 0.88, January 1996, are Copyright (c) 1995, 1996 Guy Eric Schalnat, Group 42, Inc. For the purposes of this copyright and license, "Contributing Authors" is defined as the following set of individuals:

Andreas Dilger, Dave Martindale, Guy Eric Schalnat, Paul Schmidt, Tim Wegner.

The PNG Reference Library is supplied "AS IS". The Contributing Authors and Group 42, Inc. disclaim all warranties, expressed or implied, including, without limitation, the warranties of merchantability and of fitness for any purpose. The Contributing Authors and Group 42, Inc. assume no liability for direct, indirect, incidental, special, exemplary, or consequential damages, which may result from the use of the PNG Reference Library, even if advised of the possibility of such damage. Permission is hereby granted to use, copy, modify, and distribute this source code, or portions hereof, for any purpose, without fee, subject to the following restrictions:

1. The origin of this source code must not be misrepresented.
2. Altered versions must be plainly marked as such and must not be misrepresented as being the original source.
3. This Copyright notice may not be removed or altered from any source or altered source distribution.

The Contributing Authors and Group 42, Inc. specifically permit, without fee, and encourage the use of this source code as a component to supporting the PNG file format in commercial products. If you use this source code in a product, acknowledgment is not required but would be appreciated. A "png\_get\_copyright" function is available, for convenient use in "about" boxes and the like:

```
printf("%s",png_get_copyright(NULL));
```

Also, the PNG logo (in PNG format, of course) is supplied in the files "pngbar.png" and "pngbar.jpg (88x31) and "pngnow.png" (98x31).

Libpng is OSI Certified Open Source Software. OSI Certified Open Source is a certification mark of the Open Source Initiative.

Glenn Randers-Pehrson

randeg@alum.rpi.edu

April 15, 2002

## 2.20 zlib License

Copyright/Copyright holders – see List of Open Source Components

**Il contenuto di questo manuale rappresenta lo stato del manuale d'uso al momento della stampa e potrebbe non essere completamente valido in futuro. Per ulteriori informazioni, consulta la prima pagina per la nota completa di esclusione di responsabilità.**

This software is provided 'as-is', without any express or implied warranty. In no event will the authors be held liable for any damages arising from the use of this software.

Permission is granted to anyone to use this software for any purpose, including commercial applications, and to alter it and redistribute it freely, subject to the following restrictions:

1. The origin of this software must not be misrepresented; you must not claim that you wrote the original software. If you use this software in a product, an acknowledgment in the product documentation would be appreciated but is not required.
2. Altered source versions must be plainly marked as such, and must not be misrepresented as being the original software.
3. This notice may not be removed or altered from any source distribution.

---

## 4.1.6. Indicatore della batteria

L'indicatore batteria mostra l'energia residua nella batteria. L'energia residua viene visualizzata sia come percentuale del livello di energia totale sia come un valore di autonomia approssimativa. L'autonomia viene influenzata da fattori quali: stile di guida, impostazioni di guida, velocità, temperatura esterna e condizioni meteo.



L'indicatore della batteria nella parte bassa del display del conducente visualizza il grado di ricarica della batteria ad alta tensione. Un'autonomia residua inferiore a 50 km (30 miglia) viene segnalata vicino all'indicatore della batteria. L'autonomia può essere influenzata da fattori quali lo stile di guida e la temperatura.

---

## 4.1.7. Messaggi sul display del conducente

Il display del conducente può visualizzare messaggi di informazione o ausilio per il conducente a seguito di diversi eventi.

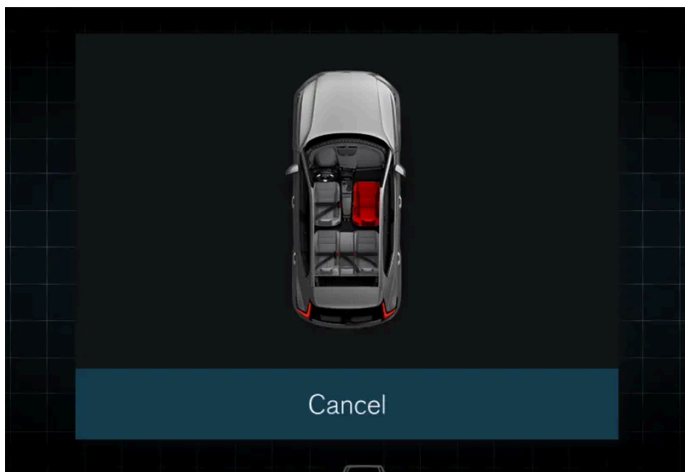

I messaggi vengono visualizzati al centro del display del conducente. Il layout può variare e i messaggi possono essere visualizzati assieme a grafica, simboli e pulsanti, ad esempio per confermare il messaggio o accettare una richiesta.

#### Gestione del messaggio

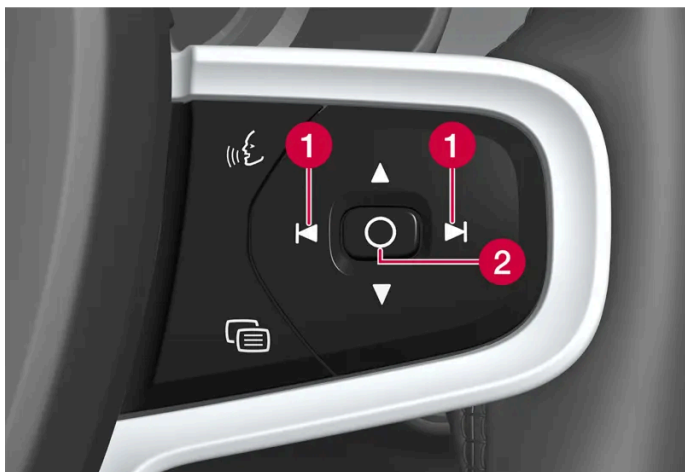

1 Sinistra/destra

2 Conferma

Il messaggio sparisce dal display del conducente quando è confermato/trattato e può essere invece visualizzato nella videata notifiche del display centrale.

## Messaggi di servizio

Di seguito sono elencati i messaggi di assistenza e il loro significato.

Messaggio	Funzione
Fermarsi in sicurezza <sup>[1]</sup>	Fermarsi e contattare un riparatore. Rischio di danno grave.
Prenotare manutenzione regolare	Rivolgersi a un riparatore <sup>[1]</sup> per effettuare il tagliando. Visualizzato prima del tagliando successivo.
Manutenzione regolare necessaria	Rivolgersi a un riparatore <sup>[1]</sup> per effettuare il tagliando. Visualizzato in corrispondenza del tagliando successivo.
Manutenzione regolare scaduta	Rivolgersi a un riparatore <sup>[1]</sup> per effettuare il tagliando. Visualizzato al superamento del tagliando successivo.

**Il contenuto di questo manuale rappresenta lo stato del manuale d'uso al momento della stampa e potrebbe non essere completamente valido in futuro. Per ulteriori informazioni, consulta la prima pagina per la nota completa di esclusione di responsabilità.**

[1] Insieme ad alcuni messaggi è visualizzato il punto in cui si è verificato il problema.

---

## 4.2. Display centrale

---

### 4.2.1. Impostazioni

---

#### 4.2.1.1. Ripristino dei dati utente

Il ripristino dei dati utente e delle impostazioni di sistema avviene tramite il display centrale.

Impostazioni ripristinabili ai valori standard:

- app
- impostazioni di rete
- reset ai valori di fabbrica

In caso di passaggio di proprietà, si raccomanda di ripristinare i dati utente e le impostazioni di sistema ai valori di fabbrica.

##### Ripristino delle impostazioni dal display centrale

- 1 Premere .
- 2 Procedere a **System, Reset options** per resettare l'impostazione desiderata.

Per resettare le impostazioni di rete o effettuare il reset dell'auto ai valori di fabbrica, è necessario che sia selezionato il profilo utente **Admin**.

---

#### 4.2.1.2. Modifica delle unità di sistema

Le impostazioni per le unità di misura sono eseguite dal display centrale.

- 1 Premere .

- 2 Proseguire a **System, Units**.
- 3 Selezionare lo standard desiderato delle unità di misura per distanza, velocità, temperatura, ecc.
  - > Vengono modificate le unità di misura sul display del conducente e sul display centrale.

---

### 4.2.1.3. Modifica della lingua di sistema

Le impostazioni per la lingua sono eseguite dal display centrale.

 **Nota**

Modificando la lingua del display centrale, alcune informazioni per il proprietario potrebbero non essere conformi alle norme e alle leggi nazionali o locali. Non impostare una lingua che non si conosce, in quanto potrebbe essere difficile tornare indietro nella struttura del menu sullo schermo.

- 1 Premere .
- 2 Proseguire a **System, Lingue e inserimento dati**.
- 3 Selezionare la lingua desiderata.
  - > Viene modificata la lingua sul display del conducente e sul display centrale.

---

### 4.2.1.4. Impostazioni per lo sbloccaggio remoto e dall'interno

È possibile selezionare diverse sequenze di sbloccaggio remoto.

- 1 Premere  sul display centrale.
- 2 Premere **Comandi**.
- 3 Selezionare l'impostazione per lo sblocco.

## 4.2.1.5. Impostazioni per Care Key

Modificare la velocità massima per una Care Key tramite il display centrale.

- 1 Sbloccare l'automobile con la chiave telecomando ordinaria (non con Care Key).
- 2 Premere sulle iniziali o sul simbolo  in alto sul display centrale.
- 3 Premere **Profilo e integrità**.
- 4 Selezionare le impostazioni desiderate per Care Key.

---

## 4.2.1.6. Impostazione dell'indicazione di bloccaggio

Nel menu di impostazione sul display centrale si possono selezionare diverse opzioni per la conferma del bloccaggio e dello sbloccaggio dell'automobile.

- 1 Premere  sul display centrale.
- 2 Premere **Comandi**.
- 3 Scegliere di attivare o disattivare la conferma al momento del bloccaggio/sbloccaggio.

---

## 4.2.1.7. Impostazioni per lo sbloccaggio senza chiave \*

È possibile selezionare diverse sequenze di sbloccaggio senza chiave.

- 1 Premere  sul display centrale.
- 2 Premere **Comandi**.
- 3 Selezionare l'impostazione per lo sblocco.

\* Optional/accessorio.

---

## 4.2.2. Profili utente

---

### 4.2.2.1. Profili utente

Molte delle impostazioni effettuate in auto possono essere salvate in un profilo utente personale.

Il profilo **Admin** è preinstallato e attivo nell'auto in occasione del primo uso o dopo un ripristino alle impostazioni di fabbrica.

Il profilo **Admin** ha diritti amministrativi e non può essere cancellato.

Trascinare verso il basso la videata notifiche per accedere ai profili utente.

Nel campo di stato viene visualizzato un simbolo  insieme alle iniziali del profilo attivo. Quando il sistema è disconnesso, il campo di stato non visualizza nessun simbolo/iniziali.

#### Selezione del profilo automatica

È possibile collegare la propria chiave a un profilo. In questo modo sarà selezionato automaticamente il profilo con le relative impostazioni ogni volta che l'auto è usata con la specifica chiave.

Il profilo usato per ultimo si attiva se una chiave non è associata a uno specifico profilo.

#### Generalità sulle impostazioni

Le modifiche delle impostazioni dell'auto vengono salvate in vari modi a seconda della categoria cui appartengono. Le impostazioni possono essere personali, globali o adattate a un ciclo di guida.

##### Impostazioni personali

Le impostazioni personali vengono salvate in un profilo attivo.

Esistono due tipi di impostazioni personali:

- Impostazioni funzionali – impostazioni che riguardano supporti al conducente, clima sul lato conducente, sedile conducente, retrovisori esterni e illuminazione interna e esterna. Queste impostazioni preservano i rispettivi valori quando è aggiunto un profilo o alla disconnessione di un profilo attivo.
- Impostazioni per audio e media – impostazioni che riguardano navigazione, impianto audio e multimediale, app e account associati. Queste impostazioni ripristinano i valori standard quando è aggiunto un profilo o alla disconnessione di un profilo attivo.

##### Impostazioni globali

Le impostazioni globali non cambiano in occasione del cambio di profilo. Restano invariate a prescindere dal profilo che è attivo. Esempi di impostazioni globali: clima sul lato passeggero, funzione di memoria per il sedile passeggero e alcune impostazioni di sistema.

##### Impostazioni standard per il ciclo di guida



Alcune impostazioni ripristinano i valori standard <sup>[1]</sup> dopo un ciclo di guida.

È possibile regolare i valori di queste impostazioni durante la guida. In occasione del successivo ciclo di guida, le impostazioni ripristineranno i rispettivi valori standard.

<sup>[1]</sup> Le impostazioni standard possono variare a seconda del mercato.

---

## 4.2.2.2. Associare la chiave al profilo utente

È possibile collegare la propria chiave a un profilo. In questo modo sarà selezionato automaticamente il profilo con le relative impostazioni ogni volta che l'auto è usata con la specifica chiave.

Quando la chiave è usata la prima volta, essa non è collegata a nessuno specifico profilo. Quando l'auto è avviata, si attiva automaticamente il profilo **Admin** o l'ultimo profilo usato.

### Associare la chiave al profilo

#### **Nota**

Se la chiave era associata a un altro profilo, l'associazione verrà trasferita dal precedente profilo a quello attivo.

- 1 Premere .
- 2 Selezionare **Profilo e privacy**.
- 3 Selezionare **Chiave collegata** per associare la chiave selezionata a un profilo.

Un profilo può essere associato solo alla chiave usata in auto al momento. In presenza di più chiavi nell'auto sarà visualizzato il messaggio **Trovata più di una chiave**. Posiziona la chiave che desideri collegare sul lettore backup..



Posizione del lettore di riserva nella consolle del tunnel.

## Disassociare la chiave da un profilo

- 1 Premere .
- 2 Selezionare **Profilo e privacy**.
- 3 Selezionare **Scollegare la chiave dal profilo** per rimuovere il profilo attivo dalla chiave associata.

È possibile disassociare una chiave dal profilo anche se la chiave non è presente in auto.

---

## 4.2.2.3. Gestire il profilo utente

È possibile passare a un altro profilo anche se la chiave usata è associata a un altro profilo.

### Creare un profilo

- 1 Trascinare verso il basso la videata notifiche per accedere ai profili utente.
- 2 Selezionare **Nuovo profilo**.
- 3 Il profilo viene creato.
  - > Il profilo viene impostato come profilo attivo.

Per impostare il nuovo profilo, l'utente viene guidato con un flusso interattivo.

È possibile creare fino a sei diversi profili.

### Selezionare un profilo

- 1 Trascinare verso il basso la videata notifiche per accedere ai profili utente.
- 2 Premere **Seleziona profilo**.
  - > Vengono visualizzati i profili selezionabili.
- 3 Selezionare il profilo desiderato.
  - > Il profilo è selezionato e il sistema carica le impostazioni del profilo selezionato.

 **Nota**

Per interrompere lo spostamento del sedile in occasione del cambio di profilo, premere uno dei pulsanti sulla seduta del sedile anteriore.

## Disconnettere un profilo

- 1 Trascinare verso il basso la videata notifiche per accedere ai profili utente.
- 2 Selezionare **Esci**.
  - Avviene la disconnessione dal profilo e non è più possibile accedere agli account associati ad esso.
- 3 Il sistema entra in una modalità disconnessa e le impostazioni modificate non vengono salvate in nessun profilo.

 **Nota**

Creare, selezionare e disconnettersi dal profilo utente è possibile solo ad auto ferma.

## 4.2.2.4. Impostazioni profilo

Dalle impostazioni per il profilo è possibile modificare il nome del profilo, aggiungere o rimuovere chiavi associate, collegare vari account, attivare la schermata di blocco e cancellare il profilo attivo.

### Attivare la schermata di blocco

Quando la schermata di blocco è attivata, è richiesta una password per poter usare il profilo attivo.

- 1 Premere .
- 2 Selezionare **Profilo e privacy**.
- 3 Selezionare **Blocco-schermo**.
- 4 Selezionare il tipo di schermata di blocco e attivare.
  - La schermata di blocco appare sul display centrale in occasione del cambio di profilo con password e ad ogni riavvio del sistema.

### Cancellare il profilo

Il contenuto di questo manuale rappresenta lo stato del manuale d'uso al momento della stampa e potrebbe non essere completamente valido in futuro. Per ulteriori informazioni, consulta la prima pagina per la nota completa di esclusione di responsabilità.

Le impostazioni memorizzate in uno o più profili possono essere cancellate solo ad auto ferma.

- 1 Premere .
- 2 Selezionare **Profilo e privacy**.
- 3 Selezionare **Elimina questo profilo**.
  - Le informazioni di utenza e le connessioni al profilo vengono cancellate.
- 4 Il sistema entra in una modalità disconnessa e le impostazioni modificate non vengono salvate in nessun profilo.

---

## 4.2.2.5. Associare un account al profilo utente

È possibile aggiungere account al profilo utente selezionato.

### Aggiungere un account

- 1 Trascinare verso il basso la videata notifiche per accedere ai profili utente.
- 2 Premere **Account**.
- 3 Selezionare **Aggiungi profilo**.
  - Viene visualizzato un elenco degli account che possono essere aggiunti.
- 4 Selezionare l'account desiderato.

---

## 4.2.3. Panoramica del display centrale

Molte funzioni dell'automobile si gestiscono dal display centrale. Qui viene presentato il display centrale con le relative funzioni.



## Videata Home

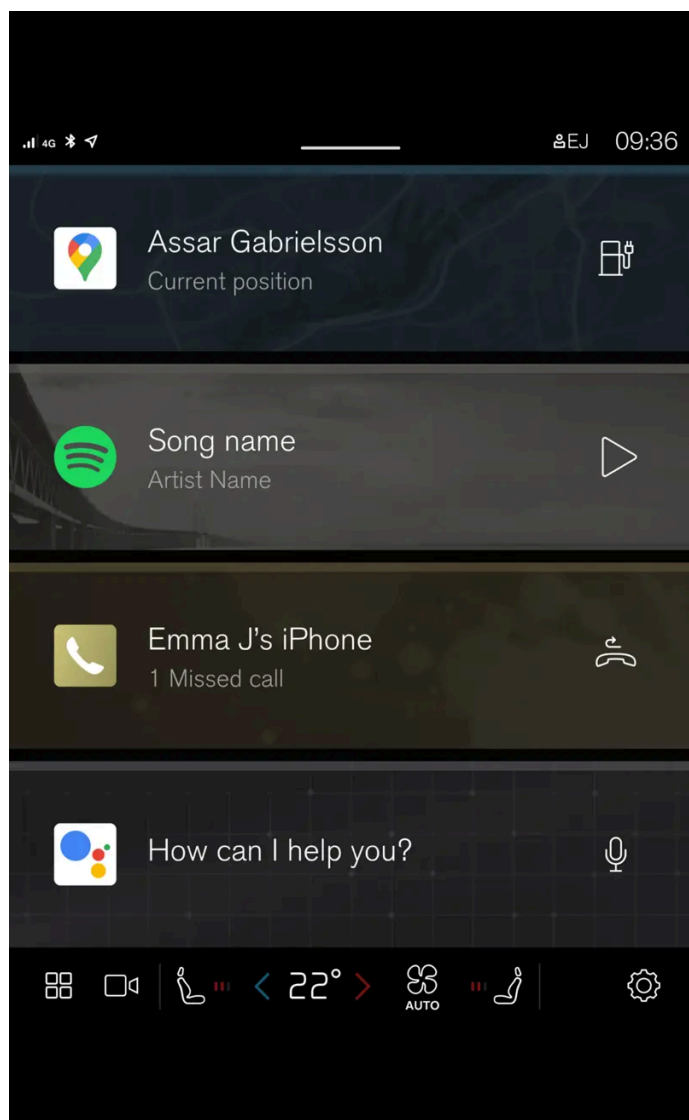

La videata Home è la videata iniziale che appare all'accensione dello schermo.

La videata Home consiste di quattro videate parziali che visualizzano le app usate di recente. Dalla videata Home possono essere raggiunte anche varie videate del display centrale, per es.: videata climatizzatore, videata telecamere, videata app e videata notifiche.

## Videata telecamere

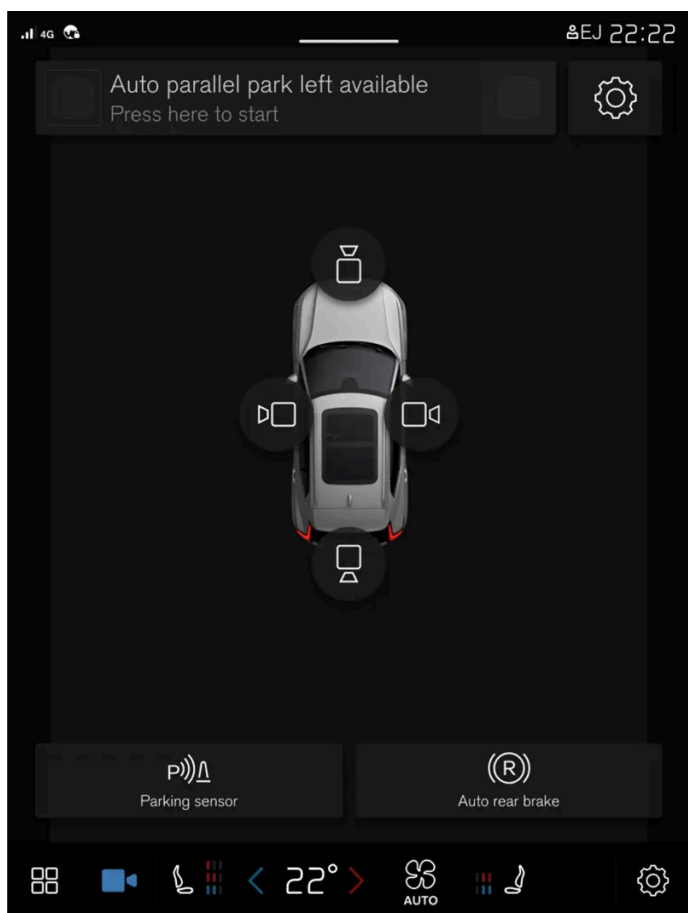

La videata telecamere mostra le telecamere di assistenza al parcheggio (PAC<sup>[1]</sup>) che visualizzano una videata composta a 360° nonché una videata separata per le rispettive quattro telecamere: videata della telecamera posteriore, anteriore, sinistra e destra.



## Videata app

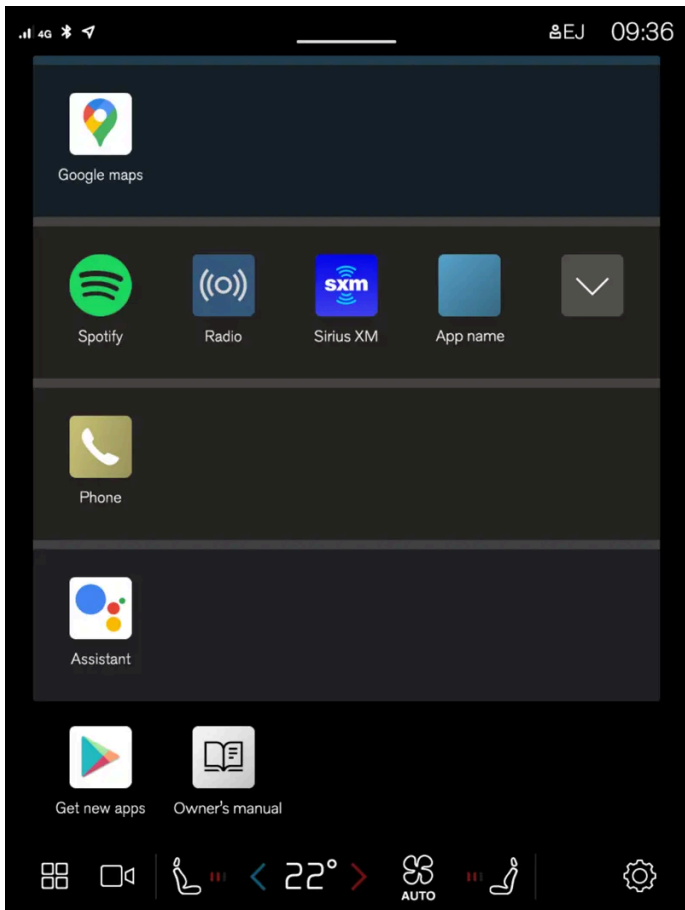

Videata per le app scaricate (app di terza parte) o per quelle preinstallate nell'auto.

### Nota

All'occorrenza, dal display centrale, è possibile impostare il climatizzatore per raffreddare l'impianto multimediale. Nei casi in cui viene visualizzato il messaggio **Raffreddamento sistema infotainment** sul display del conducente.

[1] Park Assist Camera

## 4.2.4. Utilizzo del display centrale

Numerose funzioni dell'automobile si gestiscono e regolano dal display centrale. Il display centrale è un touch screen che reagisce al tatto.

### Utilizzo della funzionalità di interfaccia touch del display centrale

Lo schermo reagisce in modo diverso a seconda che si trascini un oggetto, si scorra un dito o si prema. Tramite diversi gesti sullo schermo, è possibile ad esempio scorrere le varie videate, selezionare oggetti e scorrere un elenco.

Il display centrale è uno schermo a sfioramento ottico.

**Il contenuto di questo manuale rappresenta lo stato del manuale d'uso al momento della stampa e potrebbe non essere completamente valido in futuro. Per ulteriori informazioni, consulta la prima pagina per la nota completa di esclusione di responsabilità.**

Due persone possono interagire contemporaneamente con lo schermo, ad esempio per regolare il climatizzatore per il lato conducente o passeggero.

**! Importante**

Non utilizzare oggetti appuntiti, perché potrebbero graffiare lo schermo.

**i Nota**

Se si indossano guanti, la risposta del touch screen potrebbe essere limitata o impedita.

## Ritorno alla videata Home da un'altra videata

- 1 Premere brevemente il pulsante Home sotto il display centrale.
  - > Viene visualizzata l'ultima modalità utilizzata per la videata Home.

## 4.2.5. Ricarica sul display centrale dell'automobile

Dal display centrale è possibile impostare il grado di ricarica, sbloccare il cavo di ricarica e impostare l'intensità di corrente.

Per raggiungere la ricarica dal display centrale dell'auto, premere su  e poi su **Carica**. All'avvio della ricarica si attiva anche la videata per la ricarica sul display centrale dell'auto.

### Impostare il grado di ricarica

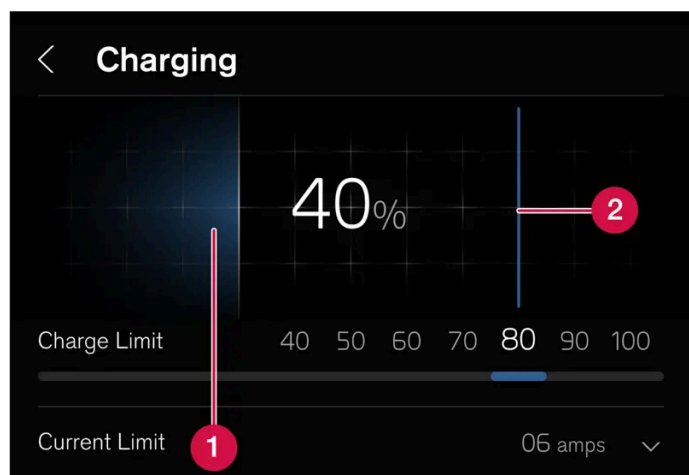

- 1 Stato di ricarica attuale della batteria.

- 2 Scorrere per impostare il grado di ricarica desiderato. Il grado di ricarica rimane invariato fino a nuova modifica dal display centrale.

## Programmazione della ricarica

In caso di ricarica con corrente alternata è possibile programmare la ricarica e impostare i tempi di inizio e fine della ricarica. Non è possibile ricaricare al di fuori dei tempi di inizio e fine impostati. Premere **Imposta timer** per programmare la ricarica.

## Sbloccare il cavo di ricarica

Premere **Sblocca cavo** sul display centrale per interrompere la ricarica in corso. La ricarica si interrompe quando il cavo di ricarica viene sbloccato.

## Impostare l'intensità di corrente

In caso di ricarica con corrente alternata<sup>[1]</sup> è possibile limitare l'intensità di corrente massima con cui può essere caricata l'auto. Premere  $\checkmark$  per impostare l'intensità di corrente. Il display centrale visualizza l'intensità di corrente attuale per la ricarica.

<sup>[1]</sup> Concerne la ricarica tramite stazione di ricarica (mode 3) e la ricarica tramite presa a muro (mode 2).

## 4.2.6. Videate del display centrale

Il display centrale si avvia automaticamente quando viene aperta la portiera del conducente.

### Videata Home

La videata Home è quella iniziale all'accensione dello schermo. Consiste di quattro videate parziali.

È possibile scegliere le app visualizzate sulle videate parziali della videata Home. Un'app selezionata dalla videata app si avvia nella corrispondente videata parziale della videata Home.

Le videate parziali sono dinamiche e visualizzano le app usate di recente, per es. navigazione, media o telefono. Premere l'app desiderata per espanderla o scorrere da sinistra sulla videata parziale per visualizzare altre app.

### Campo di stato

Nella parte superiore dello schermo sono visualizzate le attività in corso nell'automobile. Nel campo di stato vengono visualizzate fra l'altro informazioni su profilo utente attivo, rete e connessione nonché l'orologio.

### Videata notifiche

In alto sullo schermo sono raccolte le notifiche dell'auto.

Trascinare la scheda verso il basso per accedere alla videata notifiche. Qui vengono per esempio visualizzate le chiamate perse o informazioni concernenti l'auto. Dalla videata notifiche possono essere raggiunti anche i profili utente.

Uscire dalla videata notifiche premendo fuori dalle notifiche, sul pulsante Home o scorrendo verso l'alto. La videata coperta torna visibile e riutilizzabile.

### Videata climatizzatore

In basso sullo schermo ci sono pulsanti per videata app, impostazioni generali e impostazioni più comuni per il climatizzatore, per es. relative a temperatura abitacolo e riscaldamento sedili.

Premere il pulsante di temperatura in basso al centro sul display centrale per aprire la videata climatizzatore e avere ulteriori possibilità di impostazione.

Premere il pulsante Home per chiudere la videata climatizzatore.

### Videata telecamere

La videata telecamere si attiva automaticamente quando è usata la posizione del cambio R.

La videata telecamere mostra le telecamere di assistenza al parcheggio (PAC<sup>[1]</sup>) che visualizzano una videata composita a 360° nonché una videata separata per le rispettive quattro telecamere: videata della telecamera posteriore, anteriore, sinistra e destra.

La videata telecamere si spegne automaticamente quando l'auto marcia a una certa velocità e può essere spenta premendo  o il pulsante Home.

### Videata app

Premere  in basso sul display centrale.

La videata app dà accesso alle app dell'auto preinstallate e scaricate. Dalla videata app è possibile scaricare e installare ulteriori app; da qui può essere anche raggiunto il manuale del proprietario.

Premere un'app per aprirla in modalità a schermo intero.

## Profili utente

Trascinare verso il basso la videata notifiche per accedere ai profili utente.

Molte impostazioni dell'automobile sono personalizzabili e possono essere memorizzate in uno o più profili utente.

In un profilo utente possono essere memorizzate fra l'altro le impostazioni relative a display, specchi retrovisori, sedili anteriori, navigatore, impianto audio e media, lingua e comando vocale.

<sup>[1]</sup> Park Assist Camera

---

## 4.2.7. Gestione delle videate parziali sul display centrale

La videata Home e la videata app del display centrale contengono videate parziali espansibili.

### Espandere un'app nella videata Home

Espandere un'app:

- 1 Premere la app desiderata. Quando un'app viene aperta, le altre app vengono temporaneamente scostate via.  
L'app aperta dà accesso alle sue funzioni basilari.

Chiudere un'app:

- 1 Premere brevemente il pulsante fisico Home sotto il display centrale.

## Espandere una videata parziale nella videata app

Ingrandimento di una videata parziale:

- 1 Premere  $\sphericalangle$ .
- La videata parziale si espande e dà accesso a ulteriori app.

Chiusura di una videata parziale ingrandita:

- 1 La videata parziale può essere chiusa in due modi:
  - Premere  $\sphericalangle$ .
  - Premere brevemente il pulsante Home in basso sul display centrale.



Pulsante Home per il display centrale.

È possibile tornare alla videata Home in qualsiasi momento premendo il pulsante Home.

---



## 4.2.8. Simboli nel campo di stato sul display centrale

Panoramica dei simboli che possono essere visualizzati nel campo di stato del display centrale.

Il campo di stato indica le attività in corso e, in determinati casi, il loro stato. Poiché lo spazio nel campo è limitato, non sempre sono visualizzati tutti i simboli. Di seguito riportiamo alcuni esempi.

Simbolo	Funzione
$\triangleleft$	Connesso alla rete.
LTE2G3G4G	Tipo di rete.

Il contenuto di questo manuale rappresenta lo stato del manuale d'uso al momento della stampa e potrebbe non essere completamente valido in futuro. Per ulteriori informazioni, consulta la prima pagina per la nota completa di esclusione di responsabilità.

Simbolo	Funzione
R	Roaming attivato.
	Dispositivo Bluetooth connesso.
	Le informazioni vengono inviate a/da GPS.
15:45	Orologio.
	Ricarica del telefono senza filo.

## 4.2.9. Trasferire le app sul display centrale

La videata app consiste di quattro videate parziali dove le app possono essere spostate e ordinate in base alle esigenze; una videata parziale può essere espansa per accedere alle app che non sono visualizzate. Le nuove app installate vanno a finire nella videata app.

- 1 Aprire la videata app.  
Premere .
- 2 Tenere premuta una app.  
➤ Ora è possibile spostarla/o.
- 3 Trascinare la app nella posizione desiderata nella videata app.

Scorrere un dito sullo schermo per scorrere la videata verso l'alto o il basso.

### Nota

Non è possibile trasferire app da una videata parziale fino a lasciarla senza app.

### Nota

Le app non possono essere spostate in posti già occupati.

## 4.2.10. Messaggio sul display centrale

Nella seguente immagine esemplificativa viene mostrato come messaggi e notifiche possono apparire sul display centrale in vari contesti.

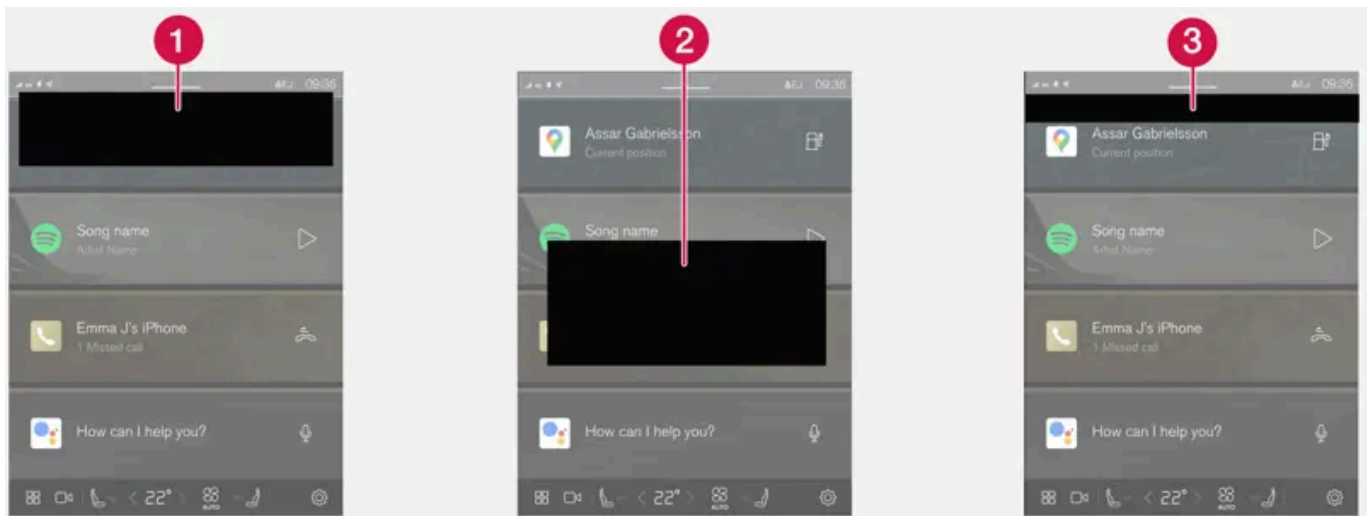

- 1 Visualizzati in alto sul display centrale. Richiedono di essere trattati direttamente e possono avere fino a tre pulsanti tramite cui l'utente può trattarli. Rifiutare scorrendo con il dito a destra o a sinistra; il messaggio viene così salvato nella videata notifiche.
- 2 Visualizzati in una finestra sul display centrale e richiedono trattamento diretto. Possono avere fra 1-3 pulsanti per la gestione.
- 3 Visualizzati per alcuni secondi in alto sul display centrale. Non è possibile fare nulla con la notifica ed essa non è salvata da nessuna parte.

## 4.2.11. Tastiera sul display centrale

Utilizzando la tastiera sul display centrale è possibile scrivere servendosi dei tasti sullo schermo, ma anche manualmente "disegnando" lettere e caratteri sullo schermo.

La tastiera permette di inserire caratteri, lettere e numeri, ad esempio per scrivere messaggi dall'automobile, inserire password o cercare articoli nel manuale del proprietario digitale.

La tastiera è visualizzata solamente quando è possibile scrivere sullo schermo.



Nasconde la tastiera. Se non è possibile, il pulsante non è visualizzato.



Modifica la modalità della tastiera per inserire manualmente lettere e caratteri.

Una pressione del pulsante di conferma sopra la tastiera conferma il testo inserito. L'aspetto del pulsante varia in base al contesto.

### Varianti di una lettera o un carattere



Le varianti di una lettera o un carattere, ad esempio **é** o **è**, si inseriscono tenendo premuti la lettera o il carattere. Viene visualizzata una casella con le varianti possibili della lettera o del carattere. Premere la variante desiderata. Se non viene selezionata alcuna variante, si inserisce la lettera/il carattere originale.

---

## 4.2.12. Inserimento manuale di caratteri, lettere e parole sul display centrale

Utilizzando la tastiera sul display centrale è possibile scrivere caratteri, lettere e parole sullo schermo "disegnandoli" manualmente.



Sulla tastiera, premere il pulsante per passare dalla scrittura per mezzo dei tasti alla scrittura manuale di lettere e caratteri.



Ritornare alla tastiera per l'inserimento dei caratteri normali.

### Inserimento manuale di caratteri/lettere/parole

- 1 Scrivere un carattere, una lettera, una parola o parti di una parola nell'area per le lettere inserite manualmente. Scrivere la parola o parti della parola sovrapponendo le lettere o su una riga.
  - > Viene visualizzata una serie di proposte di caratteri, lettere o parole. L'alternativa più probabile è visualizzata in cima all'elenco.

 **Importante**

Non utilizzare oggetti appuntiti, perché potrebbero graffiare lo schermo.

- 2 Per inserire il carattere/la lettera/la parola, attendere brevemente.
  - > Viene inserito/a il carattere/la lettera/la parola in cima all'elenco. È possibile selezionare un carattere diverso da quello visualizzato in cima. A tal fine, premere il carattere, la lettera o la parola desiderato/a nell'elenco.

---

## 4.2.13. Modifica della lingua della tastiera sul display centrale

Per passare da una lingua all'altra della tastiera, è necessario aver dapprima aggiunto le lingue in **Impostazioni**.

### Aggiunta o rimozione delle lingue nelle impostazioni

Il contenuto di questo manuale rappresenta lo stato del manuale d'uso al momento della stampa e potrebbe non essere completamente valido in futuro. Per ulteriori informazioni, consulta la prima pagina per la nota completa di esclusione di responsabilità.

La tastiera è impostata automaticamente sulla stessa lingua usata per il sistema. La lingua della tastiera può essere adattata manualmente senza influenzare la lingua del sistema.

- 1 Premere su  in basso sul display centrale.
  - 2 Premere **System, Lingue e inserimento dati, Keyboard**.
  - 3 Selezionare una o più lingue nell'elenco.
- Ora è possibile passare da una lingua selezionata all'altra direttamente nella tastiera per l'inserimento di testi.

Se non è stata selezionata attivamente una lingua in **Impostazioni**, la tastiera utilizza la lingua di sistema dell'automobile.

## Passaggio da una lingua all'altra della tastiera



Dopo aver selezionato più lingue in **Impostazioni**, utilizzare il pulsante della tastiera per passare da una lingua all'altra.

Per modificare la lingua della tastiera con la lista:

- 1 Tenere premuto il pulsante.
- Viene visualizzato un elenco.
- 2 Selezionare la lingua desiderata. Se sono state selezionate più di quattro lingue, è possibile scorrere l'elenco nella tastiera.
- La tastiera passa alla lingua selezionata e vengono fornite altre proposte di parole.

Per modificare la lingua della tastiera senza visualizzare la lista:

- 1 Effettuare una breve pressione sul pulsante.
- La tastiera si adatta la lingua successiva nella lista senza che sia visualizzata la lista.

---

## 4.2.14. Data e ora

Sul display centrale appare l'orologio tramite cui è possibile modificare le impostazioni per data e orario.

## Posizione dell'ora

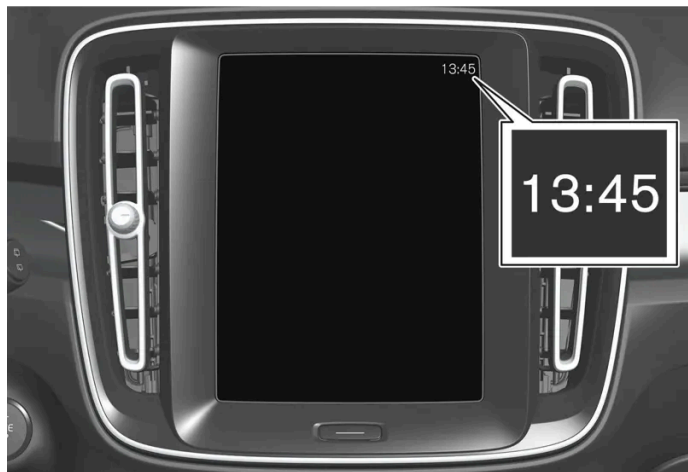

L'orologio si trova in alto a destra nel campo di stato del display centrale.

## Impostazioni di data e ora

- 1 Premere  e poi **System**, e selezionare **Data e ora**.
- 2 Selezionare l'impostazione desiderata.

### Regolazione automatica di data e orario

Data e orario vengono regolati automaticamente come standard. Il fuso orario è impostato automaticamente in base alla posizione dell'automobile.

Regolare data, orario e fuso orario manualmente disattivando l'impostazione per data e orario automatici.

Per entrambe le impostazioni è possibile selezionare il formato 24 o 12 ore.

---

## 4.2.15. Navigazione nel manuale del proprietario sul display centrale

Il manuale del proprietario digitale può essere raggiunto dal display centrale.

Per accedere al manuale del proprietario, premere  e poi .

Sono disponibili diverse modalità di ricerca delle informazioni nel manuale del proprietario.

## Contenuto del manuale del proprietario

## Pagina iniziale



Premere il simbolo per tornare alla pagina iniziale del manuale del proprietario.

## Categorie

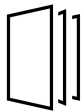

Gli articoli nel manuale del proprietario sono strutturati in categorie principali e secondarie. Un articolo può essere presente in più categorie per semplificare la ricerca.

## Navigazione visiva

Immagini panoramiche di esterni ed interni dell'automobile. Varie sezioni sono evidenziate con hotspot che conducono ad articoli sulle rispettive sezioni dell'automobile.

### 1 Premere **Exterior** oppure **Interior**.

- Le immagini visualizzate degli esterni o degli interni contengono cosiddetti hotspot. Gli hotspot permettono di accedere agli articoli sulla corrispondente parte dell'automobile. Scorrere in orizzontale sullo schermo per vedere le immagini.

### 2 Premere un hotspot.

- Viene visualizzato il titolo di un articolo sull'argomento.

### 3 Premere il titolo per aprire l'articolo.

Per tornare indietro, premere la freccia indietro.

## Quick guide

Guida introduttiva alle funzioni più comunemente utilizzate nell'auto.

## Video



Premere il simbolo per accedere a brevi video dimostrativi sulle diverse funzioni dell'automobile.

## Informazioni sulla versione

Maggiori informazioni sulla versione corrente e sugli aggiornamenti implementati.

## Funzione di ricerca

Premere sul campo di ricerca in alto nel manuale del proprietario per accedere alla funzione di ricerca dalla pagina iniziale.

Usare Q in alto nel manuale del proprietario per accedere alla funzione di ricerca dalle altre pagine.

---

## 4.3. Spie e messaggi

---

### 4.3.1. Messaggi relativi a BLIS

Il display del conducente può visualizzare una serie di messaggi relativi a BLIS<sup>[1]</sup>. Di seguito riportiamo alcuni esempi.

Messaggio	Funzione
Sensore angolo cieco Richiesta assistenza	Il sistema non funziona secondo progettazione. Rivolgersi a un riparatore <sup>[2]</sup> .
Sistema angolo cieco disattivo Rimorchio collegato	BLIS e Cross Traffic Alert* si disattivano quando si collega un rimorchio all'impianto elettrico dell'automobile.

Un messaggio può essere cancellato premendo brevemente il pulsante  al centro dei comandi destri al volante.

Se un messaggio persiste, contattare un riparatore – preferibilmente un riparatore autorizzato Volvo.

<sup>[1]</sup> Blind Spot Information



<sup>[2]</sup> Si raccomanda un riparatore autorizzato Volvo.

\* Optional/accessorio.

---

### 4.3.2. Simboli e messaggi per il controllo della stabilità elettronico

Il display del conducente può visualizzare una serie di simboli e messaggi relativi al controllo elettronico di stabilità (ESC<sup>[1]</sup>). Di seguito riportiamo alcuni esempi.



Simbolo	Messaggio	Funzione
	Luce fissa per circa 2 secondi	Controllo del sistema all'avviamento del motore.
	Luce lampeggiante	Il sistema interviene.
–	Traction control temporaneamente disattivato	La funzionalità del controllo trazione è temporaneamente ridotta a causa dell'elevata temperatura dei freni. La funzione si riattiva automaticamente quando i freni si sono raffreddati.
	Richiesta assistenza ESC	Il sistema è fuori uso. Arrestare l'auto in un posto sicuro, spegnere il motore e riavviarlo. Se il problema persiste, contattare un riparatore – si raccomanda un riparatore autorizzato Volvo.

Un messaggio può essere cancellato premendo brevemente il pulsante  al centro dei comandi destri al volante.

Se un messaggio persiste, contattare un riparatore – preferibilmente un riparatore autorizzato Volvo.

### 4.3.3. Simboli e messaggi per il Cruise adattivo \*

Possono essere visualizzati diversi simboli e messaggi concernenti il regolatore elettronico della velocità adattivo [1] (ACC [2]). Di seguito riportiamo alcuni esempi.

Simbolo	Messaggio	Funzione
	Il simbolo è illuminato	L'automobile mantiene la velocità memorizzata/selezionata.
	Richiesta assistenza Adaptive Cruise Control Il simbolo è spento	Il sistema non funziona secondo progettazione. Rivolgersi a un riparatore [3]. Il regolatore elettronico della velocità adattivo è nel modo di attesa.
	Sensore radar anteriore Sensore bloccato Vedere Manuale del proprietario	Pulire la superficie della griglia davanti all'unità radar.

Un messaggio può essere cancellato premendo brevemente il pulsante  al centro dei comandi destri al volante.

Se un messaggio persiste, contattare un riparatore – preferibilmente un riparatore autorizzato Volvo.

\* Optional/accessorio.



[1] A seconda del mercato, questa funzione può essere di serie oppure opzionale.

[2] Adaptive Cruise Control

[3] Si raccomanda un riparatore autorizzato Volvo.

### 4.3.4. Simboli e messaggi per Pilot Assist \*

Il display del conducente può visualizzare una serie di simboli e messaggi concernenti il Pilot Assist [1]. Di seguito riportiamo alcuni esempi.

Simbolo	Messaggio	Funzione
	Simbolo del volante spento	Indica che l'ausilio alla sterzata è disattivato. Il volante è acceso quando Pilot Assist fornisce ausilio alla sterzata.
	Simbolo per le mani sul volante	Il sistema non rileva che il conducente ha le mani sul volante. Mettere le mani sul volante e sterzare attivamente l'automobile.
	Sensore radar anteriore Sensore bloccato Vedere Manuale del proprietario	Pulire davanti ai sensori dell'unità radar.

Un messaggio può essere cancellato premendo brevemente il pulsante  al centro dei comandi destri al volante.

Se un messaggio persiste, contattare un riparatore – preferibilmente un riparatore autorizzato Volvo.



\* Optional/accessorio.

<sup>[1]</sup> A seconda del mercato, questa funzione può essere di serie oppure opzionale.

---

## 4.3.5. Spie e messaggi per il mantenimento corsia attivo

Il display del conducente può visualizzare una serie di simboli e messaggi relativi al mantenimento corsia attivo (LKA<sup>[1]</sup>). Di seguito riportiamo alcuni esempi.

Simbolo	Messaggio	Funzione
	Richiesta assistenza Funzionalità ridotta Sistema di supporto al conducente	Il sistema non funziona secondo progettazione. Rivolgersi a un riparatore <sup>[2]</sup> .
	Sensore parabrezza bloccato Vedere Manuale del proprietario	Risulta ridotta la capacità della telecamera di rilevare la corsia di marcia davanti all'automobile.
	Sterza Lane Keeping Aid	L'ausilio alla sterzata non funziona se il conducente non tiene le mani sul volante. Seguire l'esorcitazione e sterzare l'auto.

Un messaggio può essere cancellato premendo brevemente il pulsante  al centro dei comandi destri al volante.

Se un messaggio persiste, contattare un riparatore – preferibilmente un riparatore autorizzato Volvo.

<sup>[1]</sup> Lane Keeping Aid

<sup>[2]</sup> Si raccomanda un riparatore autorizzato Volvo.

---

## 4.3.6. Visualizzazione sul display del mantenimento corsia attivo

Il mantenimento corsia attivo (LKA<sup>[1]</sup>) è visualizzato con un simbolo sul display del conducente per le varie situazioni.



Alcuni esempi di aspetto del simbolo e situazione in cui viene visualizzato:

## Disponibile



Disponibile – le strisce di delimitazione del simbolo sono bianche.

Il mantenimento corsia attivo rileva una o entrambe le strisce di delimitazione della corsia di marcia.

## Non disponibile



Non disponibile – le strisce di delimitazione del simbolo sono spente.

Il mantenimento corsia attivo non può rilevare le strisce di delimitazione della corsia di marcia, la velocità è troppo bassa o la strada è troppo stretta.



## Indicazione dell'ausilio alla sterzata/avvertimento

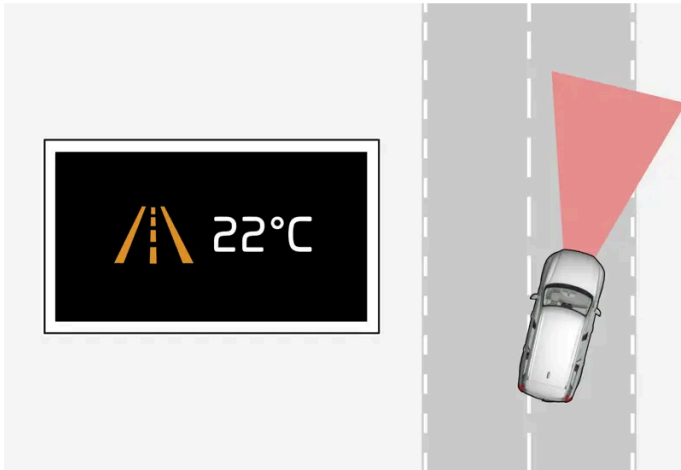

Ausilio alla sterzata/avvertimento – le strisce di delimitazione del simbolo sono colorate.

Il mantenimento corsia attivo indica che il sistema fornisce un avvertimento e/o cerca di riportare l'automobile nella corsia di marcia.

<sup>[1]</sup> Lane Keeping Aid

## 4.3.7. Simboli e messaggi relativi all'Assistenza al parcheggio

Simboli e messaggi per l'assistenza al parcheggio (PAS<sup>[1]</sup>) possono essere visualizzati sul display del conducente e/o sul display centrale. Di seguito riportiamo alcuni esempi.

Simbolo	Messaggio	Funzione
	Se il simbolo è spento.	I sensori di assistenza al parcheggio posteriori sono <b>disattivati</b> , quindi non segnalano eventuali ostacoli/oggetti con avvertimenti acustici.
	Pulizia necessaria sensori Assistenza parcheggio bloccati	Uno o più sensori del sistema sono bloccati - controllare e adottare i necessari provvedimenti al più presto.
	Sistema Assistenza parcheggio non disponibile Richiesta assistenza	Il sistema non funziona secondo progettazione. Rivolgersi a un riparatore <sup>[2]</sup> .

Un messaggio può essere cancellato premendo brevemente il pulsante  al centro dei comandi destri al volante.

Se un messaggio persiste, contattare un riparatore – preferibilmente un riparatore autorizzato Volvo.

<sup>[1]</sup> Park Assist System

<sup>[2]</sup> Si raccomanda un riparatore autorizzato Volvo.

## 4.3.8. Simboli e messaggi per la telecamera di assistenza al parcheggio

Simboli e messaggi per la telecamera di assistenza al parcheggio (PAC<sup>[1]</sup>) possono essere visualizzati sul display del conducente e/o sul display centrale. Di seguito riportiamo alcuni esempi.

Simbolo	Messaggio	Funzione
	Se il simbolo è spento.	I sensori di assistenza al parcheggio posteriori sono <b>disattivati</b> , quindi non segnalano eventuali ostacoli/oggetti con avvertimenti acustici e zone sul display.
	Pulizia necessaria sensori Assistenza parcheggio bloccati	Uno o più sensori del sistema sono bloccati - controllare e adottare i necessari provvedimenti al più presto.
	Sistema Assistenza parcheggio non disponibile Richiesta assistenza	Il sistema non funziona secondo progettazione. Rivolgersi a un riparatore <sup>[2]</sup> .

Un messaggio può essere cancellato premendo brevemente il pulsante  al centro dei comandi destri al volante.

Se un messaggio persiste, contattare un riparatore – preferibilmente un riparatore autorizzato Volvo.





<sup>[1]</sup> Park Assist Camera

<sup>[2]</sup> Si raccomanda un riparatore autorizzato Volvo.

## 4.3.9. Simboli nel campo di stato sul display centrale

Panoramica dei simboli che possono essere visualizzati nel campo di stato del display centrale.







Il campo di stato indica le attività in corso e, in determinati casi, il loro stato. Poiché lo spazio nel campo è limitato, non sempre sono visualizzati tutti i simboli. Di seguito riportiamo alcuni esempi.

Simbolo	Funzione
	Connesso alla rete.
LTE2G3G4G	Tipo di rete.
R	Roaming attivato.
	Dispositivo Bluetooth connesso.
	Le informazioni vengono inviate a/da GPS.
15:45	Orologio.
	Ricarica del telefono senza filo.











## 4.3.10. Simboli di segnalazione e avvertimento

I simboli di segnalazione e avvertimento fanno notare al conducente l'attivazione di una funzione o un sistema oppure la presenza di un grave guasto o anomalia.



## Simboli rossi

	<b>Avvertimento</b> Il simbolo di avvertimento rosso si accende quando viene rilevata un'anomalia che può influire sulla sicurezza o sulla manovrabilità dell'automobile. Contemporaneamente viene visualizzato un messaggio esplicativo sul display del conducente. Il simbolo di avvertimento può accendersi anche in combinazione con altri simboli.
	<b>Avvisatore cinture</b> È acceso o lampeggia quando un occupante non ha allacciato la cintura di sicurezza.
	<b>Airbag</b> È stato rilevato un guasto in uno dei sistemi di sicurezza dell'auto. Leggere il messaggio sul display del conducente e rivolgersi a un riparatore. Si raccomanda di rivolgersi a un riparatore autorizzato Volvo.
	<b>Anomalia nell'impianto frenante</b> Si è verificata un'anomalia all'impianto frenante. Leggere il messaggio sul display del conducente e rivolgersi a un riparatore. Si raccomanda di rivolgersi a un riparatore autorizzato Volvo.
	<b>Freno di stazionamento</b> Luce fissa: il freno di stazionamento è attivato. Lampeggio: si è verificata un'anomalia al freno di stazionamento. Leggere il messaggio sul display del conducente.
	<b>Guasto del sistema elettrico</b> Si è verificata un'anomalia all'impianto elettrico. Leggere il messaggio sul display del conducente e rivolgersi a un riparatore. Si raccomanda di rivolgersi a un riparatore autorizzato Volvo.
	<b>Assistenza per rischio di collisione</b> Avverte del rischio di collisione con altri veicoli, pedoni o ciclisti.





## Simboli arancioni

	<p><b>Informazioni</b></p> <p>Si è verificato un problema a uno degli impianti dell'automobile. Leggere il messaggio sul display del conducente. La spia informativa può accendersi anche in combinazione con altre spie.</p>
	<p><b>Anomalia nell'impianto frenante</b></p> <p>Si è verificata un'anomalia all'impianto frenante. Leggere il messaggio sul display del conducente.</p>
	<p><b>Anomalia nel sistema ABS</b></p> <p>Il sistema è fuori uso. Il normale impianto frenante dell'automobile continua a funzionare normalmente ma senza la funzione ABS.</p>
	<p><b>Retronebbia</b></p> <p>I retronebbia sono accesi.</p>
	<p><b>Sistema pressione pneumatici</b></p> <p>Bassa pressione pneumatici.</p> <p>In caso di anomalia al sistema pressione pneumatici, il simbolo prima lampeggia per circa 1 minuto, quindi resta acceso fisso. È possibile che il sistema non sia in grado di rilevare o segnalare come previsto un'insufficiente pressione dei pneumatici.</p>
	<p><b>Anomalia nel sistema fari</b></p> <p>Si è verificata un'anomalia al sistema fari. Leggere il messaggio sul display del conducente.</p>
	<p><b>Mantenimento corsia attivo</b></p> <p>Avvertimento/intervento del mantenimento corsia attivo.</p>
	<p><b>Prestazioni ridotte</b></p> <p>Guasto temporaneo della catena cinematica. Leggere il messaggio sul display del conducente.</p>
	<p><b>Sistema di stabilità</b></p> <p>Luce fissa: si è verificata un'anomalia al sistema. Lampeggio: il sistema è in funzione.</p>
	<p><b>Assistenza per rischio di collisione Sistema non disponibile</b></p> <p>Il sistema di assistenza per rischio di collisione non è disponibile o opera a prestazioni ridotte.</p>







## Simboli blu

	<p><b>Abbaglianti automatici</b></p> <p>Gli abbaglianti automatici sono attivati e accesi.</p>
	<p><b>Abbaglianti</b></p> <p>Gli abbaglianti sono accesi.</p>

## Simboli verdi

	<p><b>Indicatori di direzione sinistri e destri</b></p> <p>Si utilizzano gli indicatori di direzione.</p>
	
	<p><b>Fendinebbia</b></p> <p>I fendinebbia sono accesi.</p>
	<p><b>Luci di posizione</b></p> <p>Le luci di posizione sono accese.</p>





## Simboli bianchi/grigi

	<b>Abbaglianti automatici</b> Gli abbaglianti automatici sono attivati, ma non accesi.
	<b>Freno ad automobile ferma</b> Il freno ad automobile ferma è attivato.
	<b>Driver Alert</b> Driver Alert è attivata.
	<b>Batteria fredda</b> Le temperature basse limitano la capacità della batteria. La batteria rischia di perdere una parte notevole della ricarica se l'auto viene parcheggiata in condizioni di bassa temperatura ambiente.
	<b>Mantenimento corsia attivo</b> Simbolo bianco: Mantenimento corsia attivo inserito e strisce di delimitazione rilevate. Simbolo grigio: Mantenimento corsia attivo inserito e strisce di delimitazione non rilevate.
	<b>Sensore pioggia</b> Il sensore pioggia è attivato.

## 4.3.11. Simboli e messaggi relativi al climatizzatore di parcheggio

Il display del conducente può visualizzare una serie di simboli e messaggi relativi al climatizzatore di parcheggio.

I messaggi relativi al climatizzatore di parcheggio possono essere visualizzati anche in un dispositivo con la app Volvo Cars\*.

Simbolo	Messaggio	Funzione
	Richiesta assistenza Climatizzazione parcheggio	Il climatizzatore di parcheggio è fuori uso. Rivolgersi al più presto a un riparatore <sup>[1]</sup> per un controllo della funzione.
	Climatizzazione parcheggio Temporaneamente non disponibile	Il climatizzatore di parcheggio è temporaneamente fuori uso. Se il problema persiste, rivolgersi a un riparatore <sup>[1]</sup> per un controllo della funzione.
	Climatizz. parcheggio Non disponibile, livello carica troppo basso	Il climatizzatore di parcheggio non può essere attivato perché il livello di ricarica della batteria ad alta tensione è troppo basso. Accendere l'automobile.
	Climatizzazione parcheggio limitata Livello carica troppo basso	Il tempo di funzionamento del climatizzatore di parcheggio è limitato se il livello di carica della batteria ad alta tensione è troppo basso. Accendere l'automobile.



\* Optional/accessorio.

<sup>[1]</sup> Si raccomanda un riparatore autorizzato Volvo.

## 4.3.12. Simboli e messaggi per il cambio

Il contenuto di questo manuale rappresenta lo stato del manuale d'uso al momento della stampa e potrebbe non essere completamente valido in futuro. Per ulteriori informazioni, consulta la prima pagina per la nota completa di esclusione di responsabilità.

Qualora dovesse insorgere un'anomalia nel cambio, verrà visualizzato un simbolo e un messaggio sul display del conducente.

Simbolo	Funzione
	Si è verificata un'anomalia al cambio. Leggere il messaggio sul display del conducente.
	Guasto temporaneo della catena cinematica. Leggere il messaggio sul display del conducente.

## 4.4. Comandi vocali

### 4.4.1. Comando vocale con Assistente Google

L'Assistente Google, che è integrato all'auto, consente di gestire svariate funzioni con la sola voce, per es. climatizzatore, Google Maps per la navigazione, radio FM\* e telefono.



### Cos'è Assistente Google?

Assistente Google è un assistente digitale che permette di gestire con la voce varie funzioni dell'auto e di ottenere assistenza per esempio con ricerca di informazioni, previsioni meteo, gestione dei propri calendari Google e così via.

L'assistente comprende il linguaggio naturale, per cui non è necessario fornire specifici comandi per chiedere al sistema di eseguire varie cose. È possibile parlare liberamente con il sistema che risponde dando conferma alle istruzioni o comunicando di

**Il contenuto di questo manuale rappresenta lo stato del manuale d'uso al momento della stampa e potrebbe non essere completamente valido in futuro. Per ulteriori informazioni, consulta la prima pagina per la nota completa di esclusione di responsabilità.**

non aver capito.

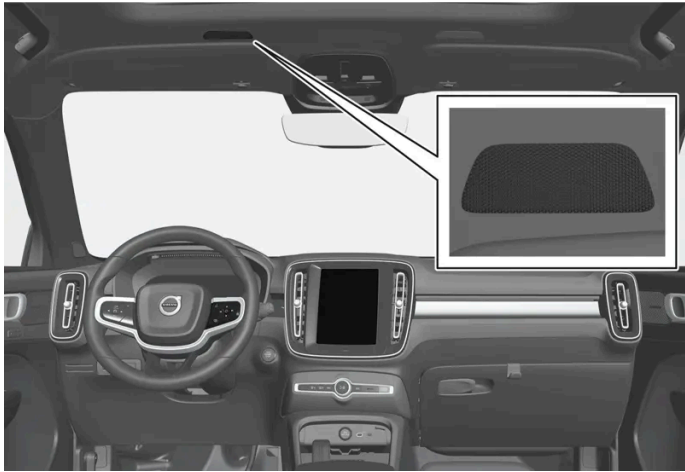

Microfono del sistema di comando vocale

## Quali aree possono essere gestite tramite Assistente Google?

Oltre a chiedere all'assistente informazioni reperibili tramite Google, previsioni meteo, o di gestire il proprio calendario Google<sup>[1]</sup>, è possibile comandare una serie di funzioni dell'auto con la sola voce. Per esempio:

- media
- Radio FM\*
- telefono e sms<sup>[2]</sup>
- navigazione tramite Google Maps
- climatizzatore

### Nota

Una connessione scadente può avere impatto negativo sulle funzioni.

### **Attenzione**

La responsabilità di una guida sicura, nel rispetto delle leggi e del codice della strada vigenti, spetta sempre al conducente.

\* Optional/accessorio.

<sup>[1]</sup> Richiede connessione Internet.

<sup>[2]</sup> La dettatura degli SMS funziona solo con telefoni Android o iOS 13 o di versione successiva.

---

## 4.4.2. Utilizzo del comando vocale

Il contenuto di questo manuale rappresenta lo stato del manuale d'uso al momento della stampa e potrebbe non essere completamente valido in futuro. Per ulteriori informazioni, consulta la prima pagina per la nota completa di esclusione di responsabilità.

Assistente Google consente di gestire con la voce varie funzioni dell'auto o per es. di richiedere altre informazioni come le previsioni meteo.



## Avviare Assistente Google

Assistente Google può essere avviato in tre modi:

- pronunciando il comando vocale "Ok Google" o "Hey Google"<sup>[1]</sup>
- premendo brevemente il pulsante al volante per il comando vocale 🗨️
- premendo il microfono sul display centrale 🗨️.

Il sistema indica di essere attivo e in ascolto tramite un breve segnale acustico<sup>[2]</sup> e una conferma grafica sul display centrale.

## Esempio di comando vocale

Una volta che il sistema si è avviato, è possibile chiedere varie cose parlando liberamente. Ecco alcuni esempi di come comandare con la voce.

- "Naviga a casa" – Procura le istruzioni di guida all'indirizzo memorizzato in Maps come indirizzo di casa per l'account Google tramite cui è stato effettuato l'accesso.
- "Leggi i miei messaggi" – Legge ad alta voce i messaggi di testo trasmessi al telefono.
- "Aumenta la temperatura" – Aumenta la temperatura nell'abitacolo.
- "Riproduci musica" – Riproduce musica nell'app multimediale prescelta.

L'accesso tramite un account Google consente all'assistente di fornire assistenza più personalizzata quando l'auto è connessa. È per es. possibile chiamare i contatti memorizzati su [contacts.google.com](https://contacts.google.com/) [https://contacts.google.com/] o chiedere cosa è programmato nel calendario Google.



**i Nota**

Assistente Google non è ancora disponibile in tutte le lingue. Maggiori informazioni sulla disponibilità sono fornite su [support.google.com \[https://support.google.com/\]](https://support.google.com/). Altrimenti, se possibile, provare con un'altra lingua.

**i Nota**

Le istruzioni riportate sopra sono generiche e comprendono fornitori terzi. Disponibilità, procedura e funzionalità sono soggette a modifiche e variazioni.

[1] "Hey Google" funziona solo in alcune lingue.

[2] Quando viene usato il comando vocale per avviare il sistema, il segnale acustico viene udito solo se si fa una pausa prima di continuare con le istruzioni.

## 4.5. Display e comandi presso il conducente nelle automobili con guida a sinistra

Nelle immagini panoramiche sono mostrate le posizioni di display e comandi nelle vicinanze del conducente.

### Volante e cruscotto

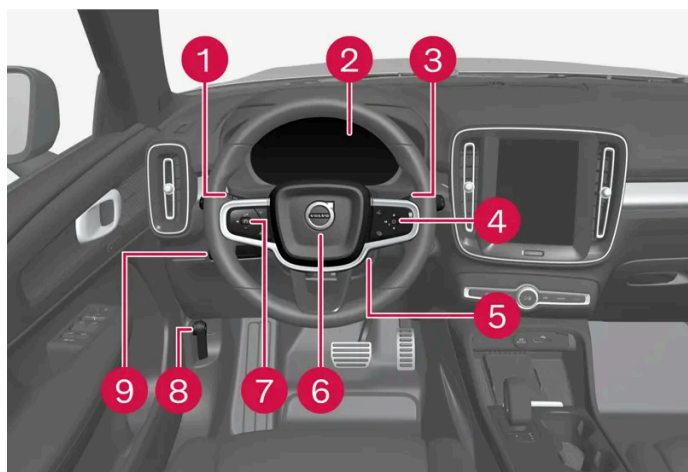

- 1** Luci di posizione, luci diurne, anabbaglianti, abbaglianti, indicatori di direzione, fendinebbia/luci in curva\*, retronebbia, azzeramento del contachilometri parziale
- 2** Display del conducente
- 3** Tergicristalli e lavacrystalli, sensore pioggia\*
- 4** Comandi destri al volante
- 5** Regolazione del volante
- 6** Avvisatore acustico
- 7** Comandi sinistri al volante

Il contenuto di questo manuale rappresenta lo stato del manuale d'uso al momento della stampa e potrebbe non essere completamente valido in futuro. Per ulteriori informazioni, consulta la prima pagina per la nota completa di esclusione di responsabilità.

8 Apertura del cofano

9 Illuminazione del display, sbloccaggio/apertura\*/chiusura\* del portellone

## Mensola del padiglione

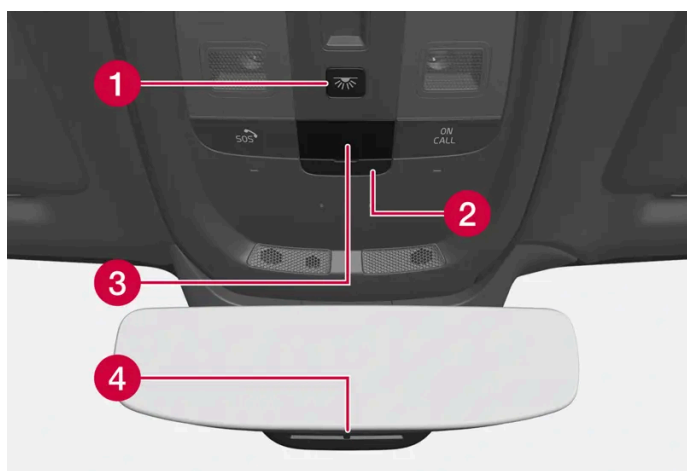

1 Luci di lettura e illuminazione abitacolo anteriori

2 Sportello per la scheda SIM

3 Display nella mensola del padiglione, pulsante ON CALL

4 Antiabbagliamento manuale o HomeLink®\* [1]

## Quadro centrale e tunnel



1 Display centrale

2 Lampeggiatori di emergenza, sbrinatorio, impianto multimediale

3 Leva selettoria

4 Freno di stazionamento

## Portiera del conducente

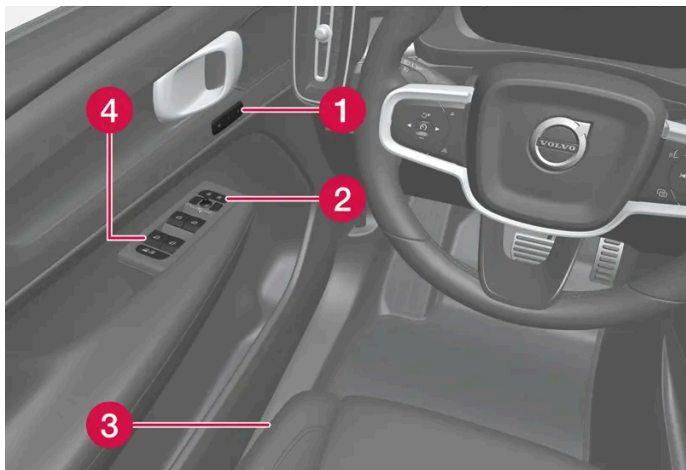

- 1 Memorie delle impostazioni di sedile anteriore elettrocomandato
- 2 Chiusura centralizzata e specchi retrovisori esterni
- 3 Impostazione del sedile anteriore
- 4 Alzacristalli e sicura per bambini\*

\* Optional/accessorio.

[1] Le auto con antiabbagliamento automatico sono prive di comando per l'antiabbagliamento manuale.

---

## 4.6. Display e comandi presso il conducente nelle automobili con guida a destra

Nelle immagini panoramiche sono mostrate le posizioni di display e comandi nelle vicinanze del conducente.

### Volante e cruscotto

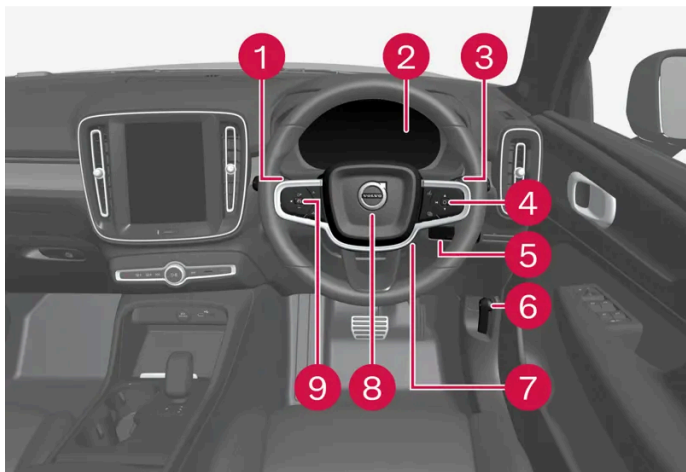

- 1 Luci di posizione, luci diurne, anabbaglianti, abbaglianti, indicatori di direzione, fendinebbia/luci in curva\*, retronebbia, azzeramento del contachilometri parziale

Il contenuto di questo manuale rappresenta lo stato del manuale d'uso al momento della stampa e potrebbe non essere completamente valido in futuro. Per ulteriori informazioni, consulta la prima pagina per la nota completa di esclusione di responsabilità.

- 2 Display del conducente
- 3 Tergicristalli e lavacrystalli, sensore pioggia\*
- 4 Comandi destri al volante
- 5 Sbloccaggio/apertura\*/chiusura\* del portellone
- 6 Apertura del cofano
- 7 Regolazione del volante
- 8 Avvisatore acustico
- 9 Comandi sinistri al volante

## Mensola del padiglione

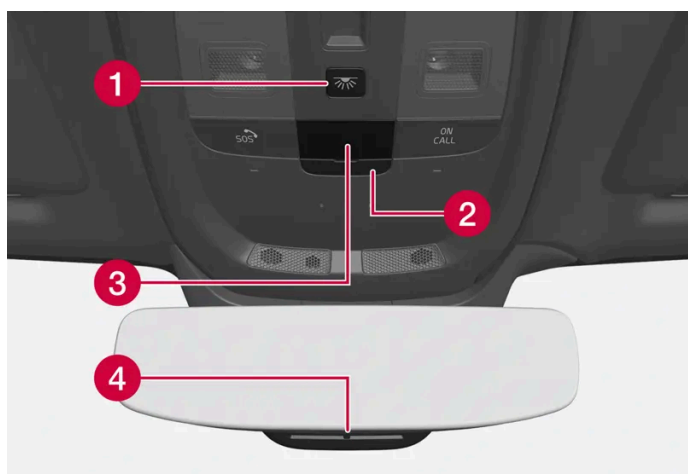

- 1 Luci di lettura e illuminazione abitacolo anteriori
- 2 Sportello per la scheda SIM
- 3 Display nella mensola del padiglione, pulsante ON CALL
- 4 Antiabbagliamento manuale o HomeLink® \* [1]

## Quadro centrale e tunnel

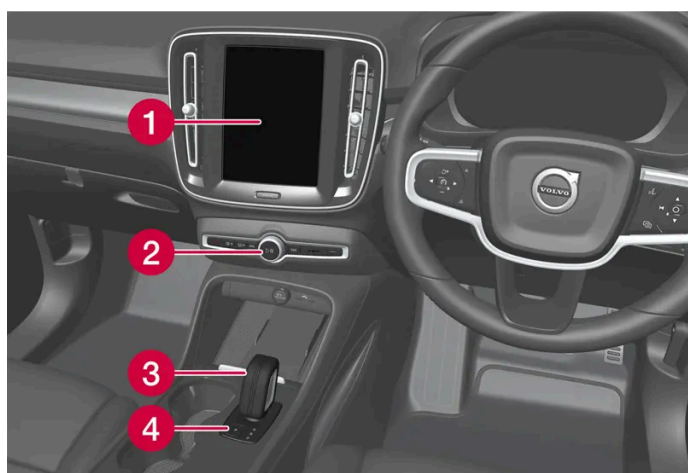

- 1 Display centrale
- 2 Lampeggiatori di emergenza, sbrinamento, impianto multimediale
- 3 Leva selettoria

Il contenuto di questo manuale rappresenta lo stato del manuale d'uso al momento della stampa e potrebbe non essere completamente valido in futuro. Per ulteriori informazioni, consulta la prima pagina per la nota completa di esclusione di responsabilità.

## 4 Freno di stazionamento

### Portiera del conducente

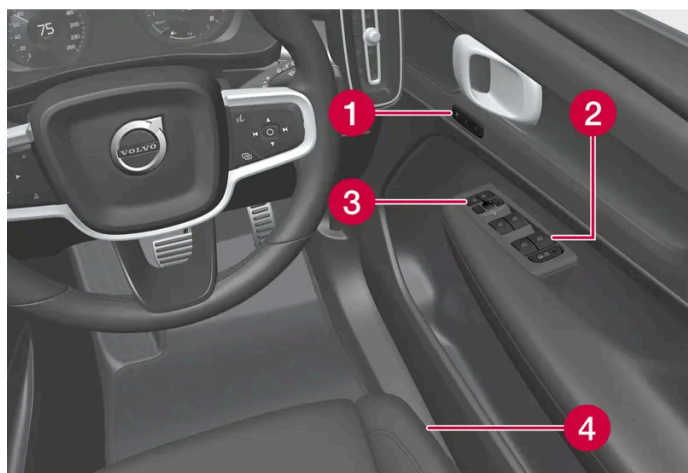

- 1 Memorie delle impostazioni di sedile anteriore elettrocomandato
- 2 Chiusura centralizzata e specchi retrovisori esterni
- 3 Alzacristalli e sicura per bambini elettrica\*
- 4 Impostazione del sedile anteriore

\* Optional/accessorio.

[1] Le auto con antiabbagliamento automatico sono prive di comando per l'antiabbagliamento manuale.

## 5. Illuminazione

---

### 5.1. Illuminazione esterna

---

#### 5.1.1. Fari attivi in curva \*

I fari attivi in curva sono progettati per garantire una maggiore illuminazione in curva e negli incroci. A seconda dell'equipaggiamento, un'automobile con fari a LED <sup>[1]</sup> \* può essere dotata di fari attivi in curva.

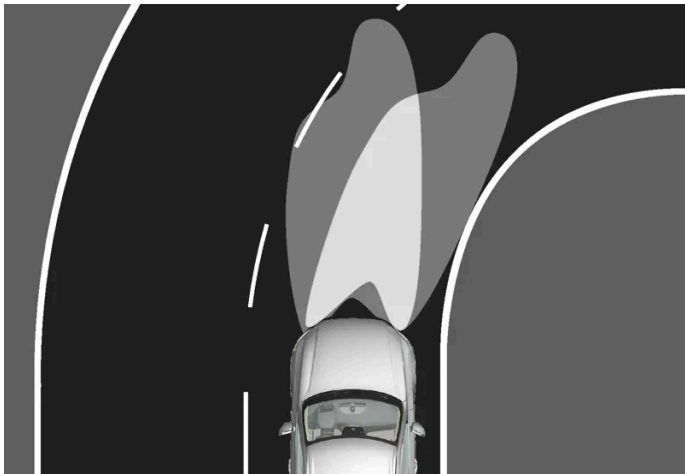

Fascio di luce senza fari attivi in curva (sinistra) o con fari attivi in curva (destra).

I fari attivi in curva seguono i movimenti del volante per garantire una maggiore illuminazione in curva e negli incroci, migliorando la visibilità.

In caso di anomalia della funzione, si accende il simbolo  sul display del conducente mentre sul display del conducente compare un messaggio esplicativo.

La funzione è attiva solamente in condizioni di luce diurna scarsa o di buio, quando l'automobile è in movimento e sono accesi gli anabbaglianti.

\* Optional/accessorio.

<sup>[1]</sup> LED (Light Emitting Diode)

---

#### 5.1.2. Abbaglianti automatici



Grazie a un sensore telecamera nel bordo superiore del parabrezza, gli abbaglianti automatici sono in grado di rilevare il fascio di luce dei fari di veicoli che procedono in direzione opposta oppure le luci posteriori di veicoli antistanti. In queste condizioni si ha il passaggio da abbaglianti ad anabbaglianti.



Il simbolo  rappresenta gli abbaglianti automatici.

La funzione può attivarsi durante la guida al buio, a velocità pari o superiori a circa 20 km/h (circa 12 mph). La funzione può anche reagire all'illuminazione stradale. Quando il sensore telecamera non rileva più veicoli che procedono in direzione opposta o antistanti, dopo qualche secondo si riaccendono gli abbaglianti.

## Attivazione degli abbaglianti automatici

Gli abbaglianti automatici si attivano e disattivano portando la leva sinistra al volante in posizione . La rotella si riporta quindi in posizione AUTO. Quando sono attivati gli abbaglianti automatici, il simbolo  sul display del conducente è acceso in bianco. Quando sono accesi gli abbaglianti, la spia è accesa in blu.

In caso di disattivazione degli abbaglianti automatici ad abbaglianti accesi, si ha direttamente il passaggio agli anabbaglianti.

Non occorre riattivare gli abbaglianti automatici a ogni accensione dell'automobile.

## Limiti degli abbaglianti automatici

Il sensore telecamera utilizzato dalla funzione presenta alcuni limiti.



Se questo simbolo è accompagnato dal messaggio **Abbaglianti automatici momentaneamente non disponibili** sul display del conducente, è necessario commutare manualmente fra abbaglianti e anabbaglianti. Il simbolo  si spegne quando viene visualizzato il messaggio.



Lo stesso vale se questo simbolo è accompagnato dal messaggio **Sensore parabrezza bloccato Vedere Manuale del proprietario**.

Gli abbaglianti automatici possono essere temporaneamente non disponibili, ad esempio in caso di nebbia fitta o pioggia forte. Quando gli abbaglianti automatici sono nuovamente disponibili oppure i sensori del parabrezza non sono più bloccati, il messaggio si spegne e il simbolo  si accende.

**! Attenzione**

In condizioni favorevoli, gli abbaglianti automatici permettono di contare sulla massima luminosità possibile.

Il conducente deve comunque essere sempre pronto a commutare manualmente fra abbaglianti e anabbaglianti in base al traffico e alle condizioni atmosferiche.

## 5.1.3. Utilizzo degli indicatori di direzione

Gli indicatori di direzione si azionano con la leva sinistra del volante. Gli indicatori di direzione lampeggiano tre volte o continuamente a seconda del movimento della leva verso l'alto o il basso.



Indicatori di direzione.

### Breve sequenza intermittente

➡ Portare la leva del volante verso l'alto o verso il basso alla prima posizione e rilasciarla. Gli indicatori di direzione lampeggiano tre volte.

**i Nota**

- Questa sequenza intermittente automatica può essere interrotta portando immediatamente la leva al volante in direzione opposta.
- Se il simbolo degli indicatori di direzione sul display del conducente lampeggia più velocemente del normale, vedere il messaggio sul display del conducente.

### Sequenza intermittente continua

➡ Portare la leva del volante verso l'alto o verso il basso all'ultima posizione.

La leva si ferma in posizione ed è riportata alla posizione originaria manualmente o automaticamente con il movimento del volante.



## 5.1.4. Luci di arresto

Le luci di arresto si accendono automaticamente in caso di frenata.

Le luci di arresto si accendono quando si preme il pedale del freno e quando un sistema di supporto al conducente frena automaticamente l'automobile.

Se la potenza di frenata supera un certo livello, le luci di arresto si accendono anche durante la frenata rigenerativa.

## 5.1.5. Retronebbia



Il retronebbia ha una luce molto più forte dei normali fari posteriori e deve essere utilizzato solamente quando la visibilità è ridotta a causa di nebbia, neve, fumo o polvere, per consentire agli utenti della strada che seguono di vedere per tempo l'automobile.



Pulsante del retronebbia.



Il retronebbia è costituito da una lampadina posteriore sul lato conducente.

Il retronebbia può essere acceso solamente quando:

- la rotella della leva al volante si trova in posizione AUTO o 
- la rotella della leva al volante è in posizione  e i fendinebbia sono accesi.

Premere il pulsante di accensione/spegnimento. Il simbolo  si accende sul display del conducente quando il retronebbia è acceso.

Il retronebbia si spegne automaticamente quando:

- la rotella della leva al volante è impostata in posizione 
- si porta la rotella della leva al volante in posizione  e si spengono i fendinebbia.

### Nota

Le disposizioni relative all'utilizzo dei retronebbia variano da Paese a Paese.



## 5.1.6. Fendinebbia/luci in curva\*

I fendinebbia si attivano manualmente in caso di nebbia e automaticamente durante la retromarcia per integrare la luce di retromarcia.

Se l'automobile è dotata di luci in curva\*, i fendinebbia si accendono automaticamente in condizioni di luce diurna scarsa o di buio per illuminare l'area in diagonale davanti all'automobile.



Pulsante dei fendinebbia.

I fendinebbia possono essere accesi quando la rotella della leva al volante si trova in posizione AUTO,  o .

Premere il pulsante per attivare e disattivare. Il simbolo  sul display del conducente si accende quando i fendinebbia sono accesi.

I fendinebbia si spengono automaticamente quando si spegne l'automobile o si porta la rotella della leva al volante in posizione 0.

### Nota

Le disposizioni relative all'utilizzo dei fendinebbia variano da Paese a Paese.

## Luci in curva\*

I fendinebbia possono essere dotati di luci in curva che illuminano temporaneamente l'area in diagonale davanti all'automobile nella direzione di sterzo in una curva stretta oppure nella direzione di attivazione degli indicatori di direzione.

La funzione si attiva in condizioni di luce diurna scarsa o di buio quando la rotella della leva al volante è in posizione AUTO o  e la velocità dell'automobile è inferiore a circa 30 km/h (circa 20 mph).

Inoltre si accendono entrambe le luci attive in curva per integrare le luci di retromarcia durante le operazioni di retromarcia.

\* Optional/accessorio.

## 5.1.7. Anabbaglianti

Durante la guida con la rotella della leva al volante in posizione **AUTO**, gli anabbaglianti si accendono automaticamente in condizioni di luce diurna scarsa o di buio.



Rotella della leva al volante in posizione **AUTO**.

Con la rotella della leva al volante in posizione **AUTO** si attivano automaticamente anche gli anabbaglianti se si attiva il retronebbia.

Con la rotella della leva al volante in posizione **LED**, gli anabbaglianti sono sempre accesi quando l'automobile è avviata.

### Rilevamento galleria

L'automobile rileva che sta entrando in una galleria, quindi passa dalle luci diurne agli anabbaglianti.

Notare che la leva al volante di sinistra deve essere girata in posizione **AUTO** affinché il rilevamento galleria sia abilitato.

---

## 5.1.8. Utilizzo degli abbaglianti

Gli abbaglianti si azionano con la leva sinistra al volante. Gli abbaglianti sono le luci più forti dell'automobile e devono essere utilizzati per migliorare la visibilità durante la guida al buio, a condizione di non abbagliare gli altri utenti della strada.

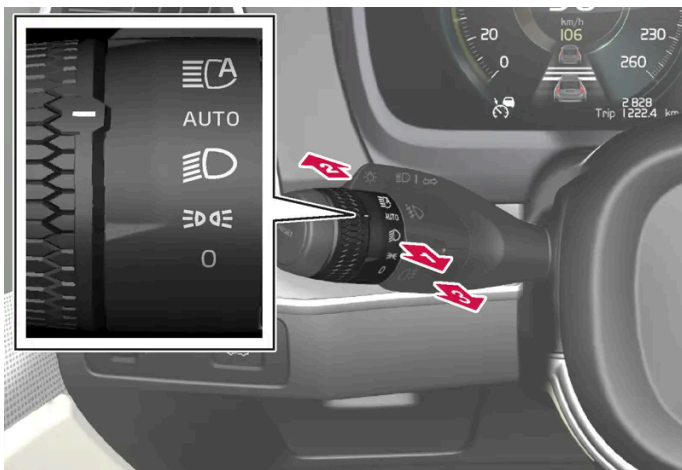

Leva al volante con rotella.

## Lampeggio abbaglianti

➡ Spostare leggermente all'indietro la leva al volante in posizione di intermittenza abbaglianti. Gli abbaglianti rimangono accesi finché la leva non viene rilasciata.

## Abbaglianti

➡ Gli abbaglianti si possono attivare quando la rotella della leva al volante è in posizione AUTO<sup>[1]</sup> o . Attivare gli abbaglianti portando la leva al volante in avanti.

➡ Disattivare portando la leva al volante all'indietro.

Quando sono accesi gli abbaglianti, è acceso il simbolo  sul display del conducente.

<sup>[1]</sup> Quando sono accesi gli anabbaglianti.

---

## 5.1.9. Utilizzo delle luci di orientamento

Una parte dell'illuminazione esterna può rimanere accesa e fungere da luce di orientamento dopo il bloccaggio dell'automobile.

Per attivare la funzione:

- 1 Spegnere l'automobile.
  - 2 Spostare in avanti la leva al volante di sinistra verso il cruscotto e rilasciare.
  - 3 Uscire dall'auto e chiudere a chiave la portiera.
- Un simbolo sul display del conducente si accende a indicazione che la funzione è attivata e si accendono le luci esterne: Luci di posizione, fari, illuminazione della targa e luci nelle maniglie esterne\*.

Le luci di orientamento rimangono accese per circa 60 secondi.

\* Optional/accessorio.

---

## 5.1.10. Adattamento del fascio di luce dei fari

Per questa automobile non è necessario commutare il fascio di luce quando si passa dai Paesi con guida a destra a quelli con guida a sinistra e viceversa.

Il contenuto di questo manuale rappresenta lo stato del manuale d'uso al momento della stampa e potrebbe non essere completamente valido in futuro. Per ulteriori informazioni, consulta la prima pagina per la nota completa di esclusione di responsabilità.

---

## 5.1.11. Luci di arresto di emergenza

Le luci di arresto di emergenza si attivano per segnalare una frenata brusca ai veicoli che seguono. La funzione attiva il lampeggio delle luci di arresto anziché l'accensione con luce fissa come avviene nelle normali frenate.

Le luci di arresto di emergenza si attivano in caso di frenata brusca o attivazione del sistema ABS a velocità elevata.

Quando la velocità dell'automobile è diminuita a seguito di una frenata e il conducente rilascia il pedale del freno, la luce di arresto passa alla luce normale.

Contemporaneamente si attivano i lampeggiatori di emergenza dell'automobile. Questi lampeggiano finché il conducente non accelera l'auto a una velocità maggiore o finché non li disattiva.

---

## 5.1.12. Luci di posizione

La luce di posizione consente di rendere più visibile l'automobile ferma o parcheggiata agli altri utenti della strada. La luce di posizione si accende con la rotella della leva al volante.



Rotella della leva al volante in posizione luci di posizione.

Portare la rotella in posizione  - si accendono le luci di posizione (si accende contemporaneamente l'illuminazione della targa).

Se l'auto è in modalità di guida, si accendono le luci diurne invece delle luci di posizione anteriori.

Ad automobile accesa ma ferma, è possibile portare la rotella in posizione luci di posizione  da un'altra posizione per accendere solamente le luci di posizione al posto di altre luci.

Se l'automobile viene guidata per più di 30 secondi a max 10 km/h (circa 6 mph) o se la velocità è superiore a 10 km/h (circa 6 mph) si accendono le luci diurne. Si raccomanda al conducente di selezionare una posizione diversa da .

Quando si apre il portellone al buio, si accendono le luci di posizione posteriori (se non già accese) per avvertire i veicoli che seguono.

---

## 5.1.13. Illuminazione di sicurezza

L'illuminazione di sicurezza si accende in occasione dello sblocco dell'automobile e si utilizza per accendere le luci dell'automobile a distanza.

La funzione si attiva allo sblocco dell'auto. In condizioni di luce diurna si attivano le luci di posizione, l'illuminazione del padiglione, l'illuminazione a pavimento e l'illuminazione del bagagliaio. In condizioni di luce diurna scarsa o di buio si attivano anche l'illuminazione della targa e le luci nelle maniglie esterne\*, che sono orientate verso il terreno.

Le luci rimangono accese per circa 2 minuti se non si apre alcuna portiera. Aprendo una portiera entro il tempo di attivazione, si prolunga il tempo di accensione dell'illuminazione dell'abitacolo e delle luci nelle maniglie esterne\*.

La funzione può essere attivata e disattivata sul display centrale.

\* Optional/accessorio.

---

## 5.1.14. Lampeggiatori di emergenza

I lampeggiatori di emergenza avvertono gli altri utenti della strada attivando contemporaneamente tutti gli indicatori di direzione. La funzione permette di fornire un avvertimento in situazioni di pericolo.



Pulsante dei lampeggiatori di emergenza.

Premere il pulsante per attivare i lampeggiatori di emergenza.

I lampeggiatori di emergenza si attivano automaticamente quando l'auto è stata frenata tanto potentemente da comportare l'attivazione delle luci di arresto in emergenza con la repentina riduzione della velocità a livelli bassi. I lampeggiatori di emergenza iniziano a lampeggiare quando si interrompe il lampeggio delle luci di arresto di emergenza, quindi si disattivano automaticamente quando si riprende la marcia o si preme il relativo pulsante.

Le spie si attivano automaticamente in caso di collisione.

**i Nota**

La normativa sull'uso dei lampeggiatori d'emergenza può variare da paese a paese.

## 5.1.15. Luci diurne

L'automobile è dotata di sensori che rilevano le condizioni di illuminazione circostanti. Con la rotella della leva al volante in posizione **0**, **☰☰☰** o **AUTO**, si accendono le luci diurne. In posizione **AUTO**, gli anabbaglianti si attivano automaticamente in condizioni di luce diurna scarsa o di buio.



Rotella della leva al volante in posizione **AUTO**.

Con la rotella della leva al volante in posizione **AUTO**, le luci diurne (DRL <sup>[1]</sup>) si accendono in condizioni di luce diurna. L'automobile comanda il passaggio automatico dalle luci diurne agli anabbaglianti in condizioni di luce diurna scarsa o di buio. Il passaggio agli anabbaglianti è automatico anche all'accensione di fendinebbia\* e/o retronebbia.

**! Attenzione**

Il sistema è progettato per risparmiare energia. Il sistema non è in grado in tutte le situazioni di determinare se la luce diurna è troppo debole o di intensità sufficiente, ad es. in caso di nebbia o pioggia.

Spetta sempre al conducente accertarsi che l'illuminazione dell'automobile sia adeguata dal punto di vista della sicurezza stradale e conforme alle normative stradali vigenti.

<sup>[1]</sup> Daytime Running Lights

\* Optional/accessorio.

## 5.1.16. Posizioni delle lampadine esterne

Le luci esterne dell'automobile comprendono diverse lampadine. Le lampadine a LED<sup>[1]</sup> devono essere sostituite da un riparatore. Si raccomanda un riparatore autorizzato Volvo.

## Lampadine anteriori

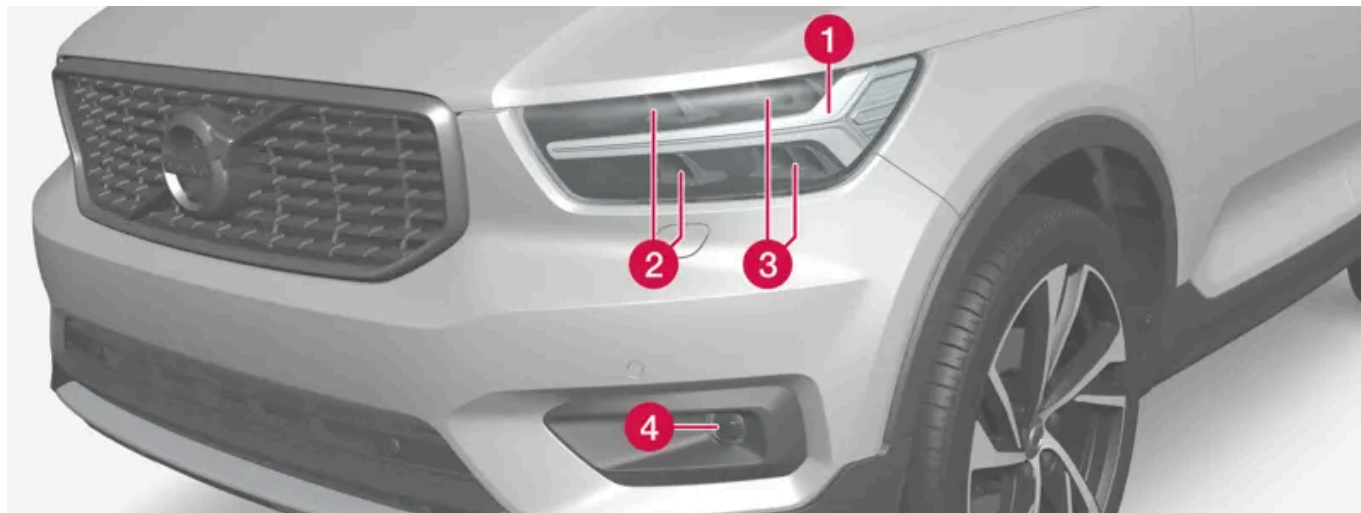

- ❶ Luce diurna/di posizione/indicatore di direzione (LED)
- ❷ Abbagliante (LED)
- ❸ Anabbagliante (LED)
- ❹ Fendinebbia/luci in curva\* (LED)

## Lampadine posteriori



- ❶ Luce di arresto centrale sopraelevata (LED)
- ❷ Fendinebbia
- ❸ Luci di posizione (LED)
- ❹ Indicatori di direzione
- ❺ Luci di arresto
- ❻ Luce di retromarcia (LED)



[1] LED (Light Emmitting Diode)

\* Optional/accessorio.

---

## 5.1.17. Specifiche per le lampadine

Specifiche per le lampadine sostituibili.

In caso di guasti a lampadine diverse da quelle a incandescenza, rivolgersi a un riparatore<sup>[1]</sup>. In genere, in caso di guasto a lampadine a LED<sup>[2]</sup> deve essere sostituito l'intero gruppo lampada.

Funzione	W <sup>[3]</sup>	Tipo
Indicatore di direzione posteriore	21	PY21W
Luci di arresto	21	H21W LL
Retronebbia	21	H21W LL

[1] Si raccomanda un riparatore autorizzato Volvo.

[2] LED (Light Emitting Diode)

[3] Watt

---

## 5.1.18. Controllare le luci del rimorchio

Quando si collega un rimorchio – controllare che le luci del rimorchio funzionino correttamente prima di mettersi in marcia.

### Controllo delle lampadine del rimorchio\*

#### Controllo automatico

Una volta effettuato il collegamento elettrico di un rimorchio è possibile controllare il funzionamento delle luci del rimorchio tramite una sequenza di attivazione automatica. La funzione assiste il conducente ad accertarsi che le lampadine del rimorchio siano funzionanti prima di mettersi in viaggio.

- 1 Quando si aggancia un rimorchio al gancio di traino, il display del conducente visualizza il messaggio **Contr. luci rimorchio Esegui un controllo?**.
- 2 Confermare il messaggio premendo il pulsante **O** nei comandi destri al volante.
  - > Inizia il controllo delle lampadine.
- 3 Scendere dall'automobile per controllare il funzionamento delle luci.

- Tutte le lampadine del rimorchio iniziano a lampeggiare, quindi si accendono una alla volta.
- 4 Controllare visivamente che tutte le lampadine del rimorchio funzionino.
- 5 Dopo un certo tempo tutte le lampadine del rimorchio lampeggiano nuovamente.
- Il controllo è concluso.

## Retronebbia sul rimorchio

Quando si collega il rimorchio, può accadere che il retronebbia dell'automobile non si accenda, poiché la funzione retronebbia viene trasferita al rimorchio. Verificare pertanto che il rimorchio sia dotato di faretto retronebbia per guidare in sicurezza, quando le condizioni ambientali lo richiedono.

## Simboli e messaggi sul display del conducente

Se una o più lampadine degli indicatori di direzione o delle luci di arresto del rimorchio sono difettose, il display del conducente visualizza un simbolo e un messaggio. Il conducente deve controllare manualmente le altre lampadine del rimorchio prima di mettersi in marcia.

Simbolo	Messaggio
	Guasto indicatore direzione destro rimorchio Guasto indicatore di direzione sinistro rimorchio
	Guasto luce arresto rimorchio

Se una lampadina degli indicatori di direzione del rimorchio dovesse guastarsi, il simbolo sul display del conducente per gli indicatori di direzione lampeggerà più rapidamente del normale.

\* Optional/accessorio.

## 5.2. Illuminazione interna

### 5.2.1. Illuminazione abitacolo

L'abitacolo è dotato di luci di vario tipo, che costituiscono, fra l'altro, l'illuminazione generale, l'illuminazione abitacolo regolabile e le luci di lettura.

## Illuminazione nel padiglione anteriore

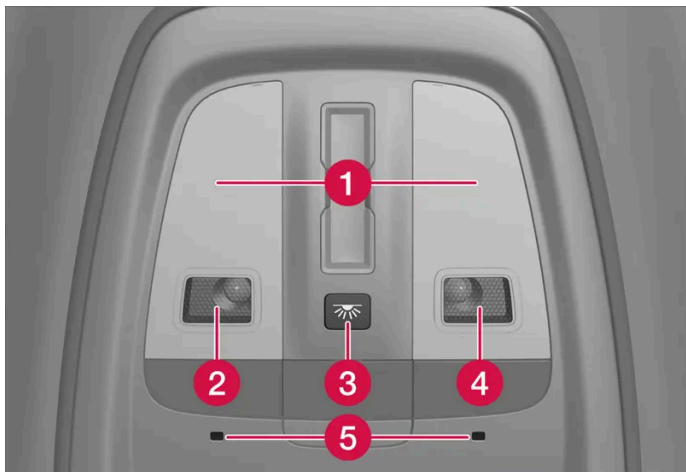

Illuminazione e comandi nel padiglione.

- 1 Illuminazione generale
- 2 Luce di cortesia sinistra
- 3 Pulsante per l'illuminazione abitacolo e l'illuminazione abitacolo automatica
- 4 Luce di cortesia destra
- 5 Illuminazione comfort

### Luce di lettura

Le luci di lettura nella mensola del padiglione si accendono e si spengono con una breve e leggera pressione sulle rispettive luci di lettura. L'intensità luminosa viene regolata premendo e tenendo premuto il dito sulla luce.

### Illuminazione abitacolo

Illuminazione a pavimento e illuminazione generale si accendono o spengono premendo brevemente il pulsante per l'illuminazione abitacolo nella mensola del padiglione.

### Automatismo dell'illuminazione abitacolo

L'automatismo viene attivato e disattivato tenendo premuto il pulsante per l'illuminazione abitacolo. Quando il pulsante è acceso a luce

- bianca: l'automatismo è attivato
- arancione: l'automatismo è disattivato.

Quando l'automatismo è attivato, l'illuminazione abitacolo si accende come segue.

L'illuminazione abitacolo si accende quando

- si sblocca l'automobile
- una portiera viene aperta.

L'illuminazione abitacolo si spegne quando

- si blocca l'automobile

- viene selezionata la posizione del cambio D, R o N
- una portiera viene chiusa
- una portiera è rimasta aperta per circa 2 minuti.

## Illuminazione nel padiglione posteriore \*

Nella parte posteriore dell'automobile vi sono luci di lettura, che fungono anche da illuminazione generale.



Luci di lettura sopra il sedile posteriore.



Nelle auto con tetto panoramico \* i due gruppi di illuminazione sono ubicati su ciascuno dei lati del tetto.

Le luci di lettura si accendono o spengono con una breve e leggera pressione sulla luce. L'intensità luminosa viene regolata premendo e tenendo premuto il dito sulla luce.

## Luce cassetto portaoggetti

La luce del cassetto portaoggetti si accende o spegne quando il cassetto viene aperto o chiuso.

## Luce dello specchietto nell'aletta parasole \*

La luce dello specchietto nell'aletta parasole si accende o spegne quando la copertura viene aperta o chiusa.

## Illuminazione del suolo \*

Il contenuto di questo manuale rappresenta lo stato del manuale d'uso al momento della stampa e potrebbe non essere completamente valido in futuro. Per ulteriori informazioni, consulta la prima pagina per la nota completa di esclusione di responsabilità.

L'illuminazione del suolo si accende o spegne quando si apre o chiude la portiera corrispondente.

## Illuminazione del bagagliaio

L'illuminazione del bagagliaio si accende o spegne quando il portellone viene aperto o chiuso.

## Illuminazione abitacolo

Diverse sorgenti di illuminazione ambiente dell'abitacolo possono essere adattate dal display centrale e regolate finemente con la rotella sul cruscotto.

## Illuminazione nei vani portaoggetti delle portiere

L'illuminazione nei vani portaoggetti delle portiere si accende all'apertura delle portiere e si spegne al bloccaggio dell'auto. La luminosità può essere regolata finemente con la rotella nel cruscotto.

## Illuminazione nei portalattine anteriori nel tunnel \*

L'illuminazione nei portalattine anteriori si accende quando si sblocca l'automobile e si spegne quando si blocca l'automobile. La luminosità può essere regolata finemente con la rotella nel cruscotto.

\* Optional/accessorio.

---

## 5.2.2. Regolazione dell'illuminazione interna

L'accensione dell'illuminazione abitacolo varia in base alla modalità di utenza impostata. L'illuminazione dell'abitacolo può essere regolata con una rotella sul cruscotto e alcune funzioni delle luci si regolano anche dal display centrale.



Con la rotella sul cruscotto a sinistra del volante si regola la luminosità di illuminazione del display, illuminazione comandi e illuminazione abitacolo.

### Regolare l'illuminazione interna dal display centrale

- 1 Premere  sul display centrale.
- 2 Premere quindi **Display e luci**.
- 3 Regolare l'impostazione desiderata per l'illuminazione interna.

## 5.3. Regolazione delle funzioni delle luci dal display centrale

È possibile regolare e attivare dal display centrale diverse funzioni delle luci.

- 1 Premere  sul display centrale.
- 2 Premere poi su **Display e luci**.
- 3 Regolare la funzione desiderata per l'illuminazione interna o esterna.

---

## 5.4. Comando luci

I diversi comandi luci controllano sia le luci esterne che quelle interne. Con la leva sinistra al volante si attivano e regolano le luci esterne. Con la rotella nel cruscotto si regola la luminosità degli interni.







## Luci esterne



Rotella nella leva sinistra al volante.

Quando l'auto è avviata, nelle varie posizioni della rotella si attivano le seguenti funzioni:

Posizione	Funzione
	Luci diurne. Può essere usato il lampeggio abbaglianti.
	Luci diurne e luci di posizione. Luci di posizione quando l'automobile è parcheggiata. <sup>[1]</sup> Può essere usato il lampeggio abbaglianti.
	Anabbaglianti e luci di posizione. Possono essere accesi gli abbaglianti. Può essere usato il lampeggio abbaglianti.
<b>AUTO</b>	Luci diurne e luci di posizione in condizioni di luce diurna. Anabbaglianti e luci di posizione in condizioni di luce diurna scarsa o di buio oppure quando sono accesi i fendinebbia * e/o i retronebbia. Si può attivare la funzione Abbaglianti automatici. Gli abbaglianti possono essere attivati quando gli anabbaglianti sono accesi. Può essere usato il lampeggio abbaglianti.
	Abbaglianti automatici accesi/spenti.

Volvo raccomanda l'uso della posizione **AUTO** quando si guida l'auto.

### **Attenzione**

L'impianto di illuminazione dell'automobile non è sempre in grado di rilevare se la luce diurna è scarsa o sufficiente, ad esempio in caso di nebbia e pioggia.

Il conducente è sempre responsabile affinché l'automobile sia guidata con un'illuminazione adeguata dal punto di vista della sicurezza stradale e ai sensi delle normative stradali vigenti.

## Rotelle nel cruscotto



Rotella (a sinistra) per regolare la luminosità degli interni.

[1] Ad automobile accesa ma ferma, è possibile portare la rotella in posizione  da un'altra posizione per accendere solamente le luci di posizione al posto di altre luci.

\* Optional/accessorio.



## 6. Finestrini, cristalli e specchi

### 6.1. Specchi retrovisori

#### 6.1.1. HomeLink® \* [1]

HomeLink® [2] è un telecomando programmabile integrato all'impianto elettrico dell'auto.

Può comandare fino a tre dispositivi, per es. dispositivi di apertura garage o sistemi antifurto, e sostituirne i telecomandi.

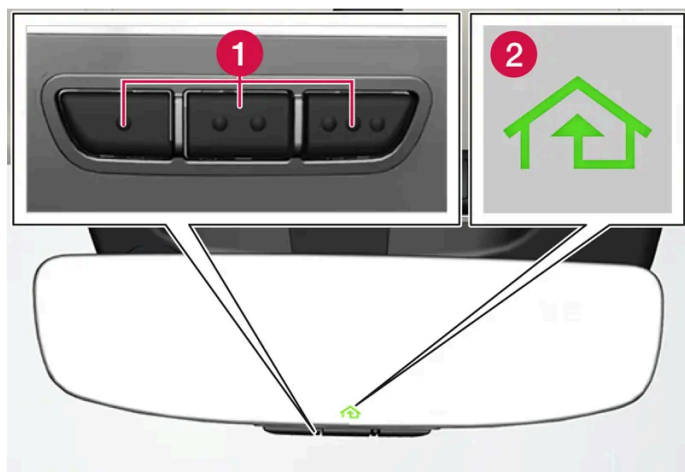

La figura è schematica - la versione può variare.

1 Pulsanti programmabili

2 Spia

HomeLink® è integrato allo specchietto retrovisore interno e consiste di tre pulsanti programmabili e di una spia di segnalazione nel vetro dello specchio.

#### **i** Nota

Conservare i telecomandi originali per la riprogrammazione futura (per es. in caso di passaggio a un'altra auto o per l'utilizzo in un altro veicolo).

Si raccomanda anche di cancellare la programmazione dei pulsanti quando l'auto deve essere venduta.

### Maggiori informazioni

Visitare [homelink.com](http://homelink.com) o chiamare al numero 00 8000 466 354 65 (o al numero a pagamento +49 6838 907 277) [3].

\* Optional/accessorio.

[1] Vale solo in alcuni mercati.

[2] HomeLink e l'icona con la casa HomeLink sono marchi di fabbrica registrati di Gentex Corporation.

[3] A seconda dell'operatore, il numero verde potrebbe non essere disponibile.

---

## 6.1.2. Specchi retrovisori

Lo specchietto retrovisore interno e gli specchi esterni offrono al conducente una visuale posteriore migliore.

### Specchio retrovisore interno

Il retrovisore interno è dotato di HomeLink\* e antiabbagliamento automatico\*.

Lo specchietto retrovisore interno si regola inclinandolo con la mano.

### Specchi retrovisori esterni



Entrambi gli specchi sono curvati per garantire una buona visione d'insieme. Gli oggetti potrebbero sembrare più lontani di quello che sono in realtà.

Le posizioni degli specchi retrovisori esterni si regolano con la levetta di regolazione nel pannello di comando nella portiera del conducente.

Sono disponibili anche diverse impostazioni automatiche che possono essere collegate ai pulsanti con funzione di memoria del sedile elettrocomandato\*.

\* Optional/accessorio.

---

## 6.1.3. Regolazione dell'angolazione degli specchi retrovisori esterni

Per avere una buona visuale dell'area retrostante si devono regolare gli specchi retrovisori esterni in base alle esigenze del conducente.

Sono disponibili diverse impostazioni automatiche che possono anche essere collegate ai pulsanti con funzione di memoria del sedile elettrocomandato\*.

## Utilizzo dei comandi degli specchi retrovisori esterni

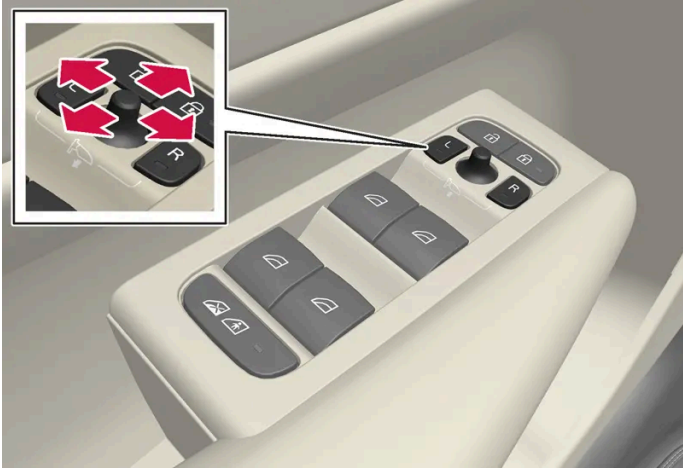

Comandi degli specchi retrovisori esterni.

Le posizioni degli specchi retrovisori esterni si regolano con la levetta di regolazione nel pannello di comando nella portiera del conducente. L'auto deve essere impostata almeno nel modo di utenza Comfort.

- 1 Premere il pulsante L per lo specchio retrovisore sinistro o il pulsante R per quello destro. La spia nel pulsante si accende.
- 2 Regolare la posizione con la levetta di regolazione al centro.
- 3 Premere nuovamente il pulsante L o R. La spia deve spegnersi.

## Ripiegamento elettrico degli specchi retrovisori \*

Gli specchi possono essere ripiegati per il parcheggio o la guida in spazi stretti.

- 1 Premere i pulsanti L e R contemporaneamente.
- 2 Rilasciarli dopo circa 1 secondo. Gli specchi si fermano automaticamente in posizione completamente ripiegata.

Aprire gli specchi premendo L e R contemporaneamente. Gli specchi si arrestano automaticamente in posizione spiegata con la precedente impostazione.

## Ritorno alla posizione neutra

Gli specchi che a causa di influenza esterna hanno modificato la propria posizione, per es. dopo essere stati ritratti manualmente a causa di blocco per congelamento, devono essere resettati elettricamente alla posizione originaria per il regolare funzionamento di ritrazione/spiegamento elettrici\*.

- 1 Ripiegare gli specchi premendo i pulsanti L e R contemporaneamente.

- 2 Riaprirli premendo i pulsanti L e R contemporaneamente.
- 3 Ripetere la suddetta procedura all'occorrenza.

Gli specchi vengono resettati alla posizione originaria e ritrazione/spiegamento elettrici diventano di nuovo funzionanti.

## Angolazione in sede di parcheggio<sup>[1]</sup>

Il conducente può angolare verso il basso uno specchio retrovisore, ad esempio per vedere il bordo della strada durante il parcheggio.

- 1 Inserire la retromarcia e premere il pulsante L o R.

Potrebbe essere necessario premere il pulsante 2 volte, a seconda che sia già stato preselezionato o meno. Quando lo specchio retrovisore è angolato verso il basso, il pulsante lampeggia. Quando si disinserisce la retromarcia, dopo circa 3 secondi lo specchio retrovisore inizia la sequenza di ritorno automatico e dopo circa 8 secondi è ritornato nella posizione originaria.

## Angolazione automatica in sede di parcheggio<sup>[1]</sup>

Con questa impostazione, lo specchio retrovisore viene angolato automaticamente verso il basso quando si inserisce la retromarcia. La posizione ripiegata preimpostata e non può essere modificata. Ciò affinché il conducente possa per es. vedere il bordo della strada durante il parcheggio.

- 1 Premere  sul display centrale.
- 2 Premere **Comandi**.
- 3 Selezionare l'impostazione desiderata in **Inclinazione specchietti esterni in retromarcia**.

È possibile ripristinare immediatamente la posizione originaria dello specchio retrovisore premendo 2 volte il pulsante L o R.

## Ripiegamento automatico al bloccaggio \*

I retrovisori vengono ripiegati/spiegati in automatico al bloccaggio/sbloccaggio dell'auto con la chiave.

\* Optional/accessorio.

<sup>[1]</sup> Solo in combinazione con sedile elettrocomandato con pulsanti di memoria\*.

## 6.1.4. Regolazione della funzione antiabbagliamento degli specchi retrovisori

Se la luce proveniente da dietro è molto forte, può riflettersi negli specchi retrovisori e abbagliare il conducente. Attivare la funzione antiabbagliamento se la luce proveniente da dietro risulta fastidiosa.

### Funzione antiabbagliamento manuale

Lo specchio retrovisore interno presenta un comando antiabbagliamento sul bordo inferiore.



**1** Comando della funzione antiabbagliamento manuale.

- 1 Attivare la funzione antiabbagliamento portando il comando verso l'abitacolo.
- 2 Ritornare alla posizione normale portando il comando verso il parabrezza.

Il comando per la funzione antiabbagliamento manuale non è presente nello specchio con funzione antiabbagliamento automatica.

### Funzione antiabbagliamento automatica\*

Se di notte o durante la guida in galleria proviene da dietro una luce molto forte, si attiva automaticamente la funzione antiabbagliamento degli specchi retrovisori. La funzione antiabbagliamento automatica è sempre attiva durante la guida, tranne quando è inserita la retromarcia.

#### Nota

Modificando la sensibilità, la funzione antiabbagliamento non cambia immediatamente, ma solo gradualmente.

- 1 Premere  sul display centrale.
- 2 Premere **Comandi**.

Il contenuto di questo manuale rappresenta lo stato del manuale d'uso al momento della stampa e potrebbe non essere completamente valido in futuro. Per ulteriori informazioni, consulta la prima pagina per la nota completa di esclusione di responsabilità.

### 3 Selezionare l'impostazione desiderata in **Oscureamento automatico specchietti**.

Lo specchietto retrovisore interno contiene due sensori - uno rivolto in avanti e uno all'indietro - che interagiscono per identificare ed eliminare la luce abbagliante. Il sensore rivolto in avanti rileva l'illuminazione circostante, mentre quello rivolto all'indietro la luce proveniente dai fari dei veicoli che seguono.

Affinché gli specchi retrovisori esterni possano essere dotati di antiabbagliamento automatico, anche lo specchietto retrovisore interno deve esserne dotato.

#### **i** Nota

Se i sensori sono coperti ad es. da scontrini di parcheggio, transponder, coperture parasole o oggetti nei sedili o nel vano di carico, in modo tale che la luce non possa giungere ai sensori, la funzione antiabbagliamento dei retrovisori interno ed esterni risulterà ridotta.

\* Optional/accessorio.

## 6.1.5. Utilizzo delle posizioni memorizzate di sedile e specchi retrovisori

Se sono state memorizzate, le posizioni di sedile elettrocomandato\* e specchi retrovisori esterni possono essere attivate con i pulsanti di memoria.

### Utilizzo dell'impostazione memorizzata



L'impostazione memorizzata può essere utilizzata quando la portiera anteriore è aperta o chiusa:

#### Portiera anteriore aperta

- 1 Premere brevemente il pulsante di memoria 1 (2) o 2 (3). Sedile elettrocomandato e specchi retrovisori esterni si portano nelle posizioni memorizzate nel pulsante selezionato.

#### Portiera anteriore chiusa

- 1 Tenere premuto il pulsante di memoria 1 (2) o 2 (3) finché sedile e specchi retrovisori esterni non si portano nelle posizioni memorizzate nel pulsante selezionato.

Rilasciando il pulsante di memoria, sedile e specchi retrovisori esterni si fermano.

#### **Attenzione**

- Poiché i sedili anteriori possono essere regolati anche a quadro spento, non si devono mai lasciare bambini incustoditi nell'automobile.
- Il movimento del sedile può essere interrotto in qualsiasi momento premendo uno dei pulsanti dei comandi del sedile.
- Non regolare mai il sedile durante la guida.
- Verificare che non siano presenti oggetti sotto i sedili durante la regolazione.

\* Optional/accessorio.

---

## 6.1.6. Memorizzazione delle posizioni di sedile e specchi retrovisori

È possibile memorizzare le posizioni di sedile elettrocomandato\* e specchi retrovisori esterni nei pulsanti di memoria.

Memorizzare due posizioni diverse per il sedile elettrocomandato\* e gli specchi retrovisori esterni utilizzando i pulsanti di me-

moria. I pulsanti si trovano all'interno di una o entrambe le portiere anteriori\*.



- 1 Pulsante **M** per la memorizzazione dell'impostazione.
- 2 Pulsante memoria.
- 3 Pulsante memoria.

## Memorizzazione delle posizioni

- 1 Impostare sedile e specchi retrovisori esterni nella posizione desiderata.
  - 2 Tenere premuto il pulsante M. L'indicatore luminoso nel pulsante si accende.
  - 3 Tenere premuto il pulsante 1 o 2 entro 3 secondi.
- Quando la posizione è memorizzata nel pulsante di memoria selezionato, viene emesso un segnale acustico e l'indicatore luminoso nel pulsante M si spegne.

Se non si preme uno dei pulsanti di memoria entro 3 secondi, il pulsante M si spegne e non viene memorizzata alcuna impostazione.

Per impostare una nuova memoria è necessario regolare nuovamente il sedile o gli specchi retrovisori.

\* Optional/accessorio.

---

## 6.1.7. Attivazione e disattivazione di lunotto termico e specchi retrovisori esterni elettroriscaldati

Il lunotto termico e gli specchi retrovisori esterni elettroriscaldati si utilizzano per rimuovere rapidamente condensa e ghiaccio da cristalli e specchi retrovisori.



## Attivazione e disattivazione di lunotto termico e specchi retrovisori esterni elettroriscaldati dal quadro centrale

Nel quadro centrale si trova un pulsante fisico per un accesso rapido a lunotto termico e specchi retrovisori esterni elettroriscaldati.



Pulsante fisico nel quadro centrale.

- 1 Premere il pulsante.
  - > Lunotto termico e specchi retrovisori esterni elettroriscaldati si attivano/disattivano e il pulsante si accende/spegne.

## Attivazione e disattivazione di lunotto termico e specchi retrovisori esterni elettroriscaldati dal display centrale

- 1 Aprire la videata climatizzatore sul display centrale premendo il pulsante di temperatura in basso al centro sul display centrale.



Premere il pulsante di lunotto e retrovisori elettroriscaldati.

- > Lunotto termico e specchi retrovisori esterni elettroriscaldati si attivano/disattivano e il pulsante si accende/spegne.

---

## 6.1.8. Attivazione e disattivazione dell'inserimento automatico di lunotto termico e specchi retrovisori esterni elettroriscaldati

Il contenuto di questo manuale rappresenta lo stato del manuale d'uso al momento della stampa e potrebbe non essere completamente valido in futuro. Per ulteriori informazioni, consulta la prima pagina per la nota completa di esclusione di responsabilità.

Il lunotto termico e gli specchi retrovisori esterni elettroriscaldati si utilizzano per rimuovere rapidamente condensa e ghiaccio da cristalli e specchi retrovisori.

È possibile impostare se l'avvio automatico di lunotto e retrovisori esterni elettroriscaldati debba essere attivato/disattivato quando il conducente si siede nell'auto.<sup>[1]</sup> Con l'avvio automatico attivato, il riscaldamento elettrico si attiva quando c'è il rischio di ghiaccio o appannamento sui vetri. Il riscaldamento elettrico si disattiva automaticamente quando il cristallo è sufficientemente caldo e il ghiaccio o la condensa sono scomparsi.

- 1 Aprire la videata climatizzatore sul display centrale premendo il pulsante di temperatura in basso al centro sul display centrale.
- 2 Premere **Impostazioni** nella videata del climatizzatore.
- 3 Selezionare l'impostazione desiderata da **Sbrinalunotto automatico** per attivare/disattivare l'inserimento automatico del riscaldamento elettrico di lunotto e retrovisori esterni.

<sup>[1]</sup> Modalità di utenza Comfort

---

## 6.2. Parabrezza e lunotto

---

### 6.2.1. Spazzole dei tergicristalli e liquido lavacristalli

I tergiferi e il liquido lavafari consentono di migliorare la visibilità e il fascio di luce dei fari.

Gli ugelli lavacristalli si riscaldano\* automaticamente in climi rigidi per evitare che il liquido lavacristalli congeli.

Il display del conducente segnala che è necessario effettuare il rabbocco quando rimane circa 1 litro (1 qt) di liquido lavacristalli.

\* Optional/accessorio.



---

### 6.2.2. Utilizzo di tergilunotto e lavalunotto

Tergilunotto e lavalunotto consentono di lavare il lunotto. Agire sulla leva sinistra al volante per avviare il lavaggio ed effettuare le impostazioni.

## Attivazione di tergilunotto e lavalunotto



- 1 Selezionare  per attivare la pulizia a intermittenza del tergilunotto.
- 2 Selezionare  per attivare la passata a velocità costante del tergilunotto.

- 1 Portare la leva destra al volante in avanti per avviare il lavaggio e la pulizia del lunotto.

## Pulizia del lunotto automatica in retromarcia

Il tergilunotto si avvia quando è inserita la retromarcia mentre sono attivati i tergicristalli. La funzione si disattiva al disinserimento della retromarcia.

### Nota

Con temperature esterne basse, il tergilunotto automatico in retromarcia viene disattivato per evitare danni al braccio tergicristallo.

## 6.2.3. Utilizzo del sensore pioggia

Il sensore pioggia rileva la quantità di acqua sul parabrezza e attiva automaticamente i tergicristalli. La sensibilità del sensore pioggia è regolata con la rotella sulla leva al volante di destra.



Leva destra del volante.

- 1 Pulsante del sensore pioggia
- 2 Rotella di sensibilità/frequenza

Quando il sensore pioggia è attivato, è visualizzato il relativo simbolo  sul display del conducente.

Il sensore pioggia è automaticamente attivato o disattivato a seconda dello stato che aveva quando l'auto è stata spenta l'ultima volta.

## Attivazione del sensore pioggia

Per attivare il sensore pioggia, i tergicristalli del parabrezza devono essere in posizione 0 o nella posizione di passata singola.

Attivare il sensore pioggia premendo il relativo pulsante .

Portare la leva verso il basso per effettuare un'ulteriore passata.

Ruotare la rotella verso l'alto per aumentare la sensibilità e verso il basso per ridurla. Ruotando la rotella verso l'alto le spazzole tergicristallo effettuano un'ulteriore passata.

## Disattivazione del sensore pioggia

Disattivare il sensore pioggia premendo il relativo pulsante  o portando la leva verso l'alto in un altro programma delle spazzole tergicristallo.

Il sensore pioggia si disattiva in automatico quando l'auto viene spenta.

Il sensore pioggia si disattiva automaticamente quando si portano le spazzole tergicristallo in posizione di assistenza. Il sensore pioggia si riattiva quando si esce dalla posizione di assistenza.

### **Importante**

I tergicristalli possono attivarsi e danneggiarsi in caso di lavaggio automatico. Disattivare il sensore pioggia prima di effettuare il lavaggio dell'auto. Il simbolo sul display del conducente si spegne.

## 6.2.4. Utilizzo di lavacristalli e lavafari

Lavacristalli e lavafari consentono di lavare il parabrezza e i fari. Agire sulla leva destra al volante per attivare lavacristalli e lavafari.

### Attivazione di lavacristalli e lavafari



Funzione di lavaggio, leva destra al volante.

- 1 Portare la leva destra verso il volante per attivare lavacristalli e lavafari.
  - Dopo aver rilasciato la leva, i tergicristalli effettuano alcune passate supplementari.

#### **Importante**

Evitare di attivare il lavacristalli quando il liquido è gelato o il relativo serbatoio è vuoto, perché si potrebbe danneggiare la pompa.

### Lavaggio dei fari \*

Per evitare di consumare inutilmente il liquido, i fari vengono lavati automaticamente a un intervallo predefinito quando sono accesi.

### Lavaggio ridotto

Quando rimane circa 1 litro (1 qt) di liquido lavacristalli nel serbatoio e il display del conducente visualizza il messaggio **Liquido lavacristalli Rabbocca liquido lavavetri livello basso** e il simbolo , viene interrotta l'erogazione di liquido ai fari. In questo modo si dà priorità al lavaggio del parabrezza e alla visibilità. I fari vengono lavati solamente se sono accesi gli abbaglianti o gli anabbaglianti.

\* Optional/accessorio.

## 6.2.5. Utilizzo delle spazzole tergicristallo

I tergicristalli consentono di pulire il parabrezza. Con la leva destra al volante si possono effettuare diverse impostazioni per i tergicristalli.

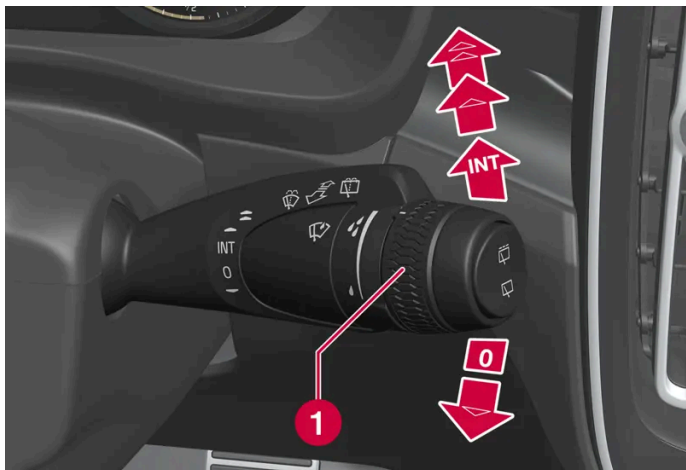

Leva destra del volante.

**1** La rotella consente di impostare la sensibilità del sensore pioggia e la frequenza dei tergicristalli.

### Una sola passata

- ▼ Portare la leva verso il basso e rilasciarla per eseguire una passata.

### Tergicristalli spenti

- 0** Portare la leva in posizione 0 per disattivare i tergicristalli.

### Pulizia a intermittenza

- INT** Portare la leva verso l'alto per attivare la pulizia a intermittenza dei tergicristalli. Impostare con la rotella il numero di passate per unità di tempo quando è selezionata la pulizia a intermittenza.

### Pulizia continua

- ▲ Portare la leva verso l'alto per eseguire passate a velocità normale.
- ▲ Portare la leva a finecorsa verso l'alto per eseguire passate a velocità elevata.

#### ! Importante

Prima di attivare i tergicristalli, accertarsi che le spazzole non siano bloccate dal ghiaccio e che neve e ghiaccio siano stati rimossi dal parabrezza e dal lunotto.

## 6.2.6. Attivazione e disattivazione di lunotto termico e specchi retrovisori esterni elettroriscaldati

Il lunotto termico e gli specchi retrovisori esterni elettroriscaldati si utilizzano per rimuovere rapidamente condensa e ghiaccio da cristalli e specchi retrovisori.

### Attivazione e disattivazione di lunotto termico e specchi retrovisori esterni elettroriscaldati dal quadro centrale

Nel quadro centrale si trova un pulsante fisico per un accesso rapido a lunotto termico e specchi retrovisori esterni elettroriscaldati.



Pulsante fisico nel quadro centrale.

- 1 Premere il pulsante.
  - > Lunotto termico e specchi retrovisori esterni elettroriscaldati si attivano/disattivano e il pulsante si accende/spegne.

### Attivazione e disattivazione di lunotto termico e specchi retrovisori esterni elettroriscaldati dal display centrale

- 1 Aprire la videata climatizzatore sul display centrale premendo il pulsante di temperatura in basso al centro sul display centrale.



Premere il pulsante di lunotto e retrovisori elettroriscaldati.

- > Lunotto termico e specchi retrovisori esterni elettroriscaldati si attivano/disattivano e il pulsante si accende/spegne.

---

## 6.2.7. Attivazione e disattivazione dell'inserimento automatico di lunotto termico e specchi retrovisori esterni elettroriscaldati

Il lunotto termico e gli specchi retrovisori esterni elettroriscaldati si utilizzano per rimuovere rapidamente condensa e ghiaccio da cristalli e specchi retrovisori.

È possibile impostare se l'avvio automatico di lunotto e retrovisori esterni elettroriscaldati debba essere attivato/disattivato quando il conducente si siede nell'auto.<sup>[1]</sup> Con l'avvio automatico attivato, il riscaldamento elettrico si attiva quando c'è il rischio di ghiaccio o appannamento sui vetri. Il riscaldamento elettrico si disattiva automaticamente quando il cristallo è sufficientemente caldo e il ghiaccio o la condensa sono scomparsi.

- 1 Aprire la videata climatizzatore sul display centrale premendo il pulsante di temperatura in basso al centro sul display centrale.
- 2 Premere **Impostazioni** nella videata del climatizzatore.
- 3 Selezionare l'impostazione desiderata da **Sbrinalunotto automatico** per attivare/disattivare l'inserimento automatico del riscaldamento elettrico di lunotto e retrovisori esterni.

<sup>[1]</sup> Modalità di utenza Comfort

---

## 6.2.8. Attivazione e disattivazione del parabrezza elettroriscaldato \*

Il parabrezza elettroriscaldato si utilizza per rimuovere rapidamente condensa e ghiaccio dal cristallo.

### Attivazione e disattivazione del parabrezza elettroriscaldato dal quadro centrale



Nel quadro centrale si trova un pulsante fisico per un accesso rapido al parabrezza elettroriscaldato.



Pulsante fisico nel quadro centrale.

- 1 Premere ripetutamente il pulsante per commutare fra i tre livelli:
    - Parabrezza elettroriscaldato attivato
    - Parabrezza elettroriscaldato e sbrinatori max attivati
    - Disattivato.
- Parabrezza elettroriscaldato e sbrinatori max si attivano/disattivano e il pulsante si accende/spegne.

## Attivazione e disattivazione del parabrezza elettroriscaldato dal display centrale

- 1 Aprire la videata climatizzatore sul display centrale premendo il pulsante di temperatura in basso al centro sul display centrale.



Premere il pulsante per il parabrezza elettroriscaldato.

- Il lunotto termico si attiva/disattiva e il pulsante si accende/spegne.

### Nota

Una superficie triangolare sulle fasce del parabrezza non è riscaldata elettricamente; qui lo sbrinatorio può richiedere più tempo.

 **Nota**

Il parabrezza elettroriscaldato può influenzare le prestazioni di transponder e altre apparecchiature di telecomunicazione.

\* Optional/accessorio.

---

## 6.2.9. Attivazione e disattivazione del riscaldamento automatico del parabrezza\*

Il parabrezza elettroriscaldato si utilizza per rimuovere rapidamente condensa e ghiaccio dal cristallo.

È possibile impostare se l'avvio automatico del parabrezza elettroriscaldato debba essere attivato/disattivato quando il conducente si siede nell'auto.<sup>[1]</sup> Con l'avvio automatico attivato, il riscaldamento elettrico si attiva quando c'è il rischio di ghiaccio o appannamento sui vetri. Il riscaldamento elettrico si disattiva automaticamente quando il cristallo è sufficientemente caldo e il ghiaccio o la condensa sono scomparsi.

- 1 Aprire la videata climatizzatore sul display centrale premendo il pulsante di temperatura in basso al centro sul display centrale.
- 2 Premere **Impostazioni** nella videata del climatizzatore.
- 3 Selezionare l'impostazione desiderata da **Sbrinatori automatici anteriori** per attivare/disattivare l'inserimento automatico del riscaldamento elettrico di lunotto e retrovisori esterni.

\* Optional/accessorio.

<sup>[1]</sup> Modalità di utenza Comfort

---

## 6.3. Finestrini e tettuccio panoramico

---

### 6.3.1. Alzacristalli elettrici

Ogni portiera è dotata di un pannello di comando per gli alzacristalli elettrici. Nella portiera del conducente sono disponibili i comandi per azionare tutti i finestrini e attivare il fermo di sicurezza per bambini.

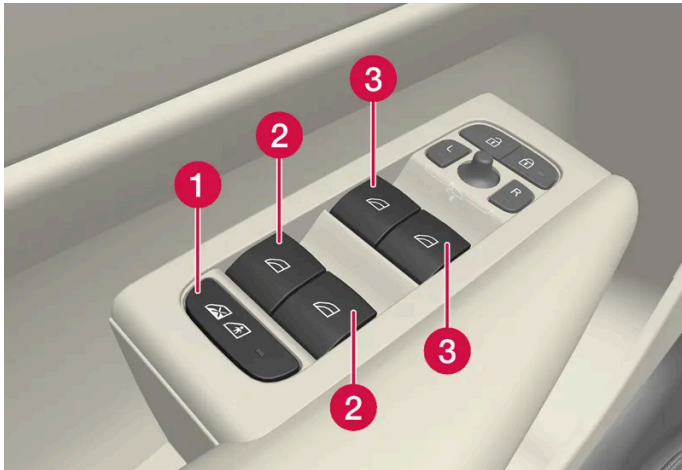

Pannello di comando nella portiera del conducente.

- 1 Fermo di sicurezza elettrico per bambini\* che disattiva i comandi nelle portiere posteriori per prevenire l'apertura di portiere o finestrini dall'interno.
- 2 Comandi dei finestrini posteriori.
- 3 Comandi dei finestrini anteriori.

 **Attenzione**

Bambini, altri passeggeri o oggetti potrebbero essere schiacciati dalle parti in movimento.

- Azionare i finestrini sempre sotto controllo visivo.
- Non permettere ai bambini di giocare con i comandi.
- Non lasciare mai i bambini incustoditi nell'automobile.
- Considerare che gli alzacristalli possono essere azionati anche se la chiave è stata estratta dell'automobile, fintantoché il sensore del sedile rileva che il sedile conducente è occupato. Per interrompere la corrente agli alzacristalli, la portiera conducente deve essere aperta e il sedile conducente non deve essere occupato. Gli alzacristalli possono essere riattivati tramite il display centrale, anche se la chiave è stata estratta dell'automobile e il sensore del sedile non rileva che il sedile conducente è occupato.
- Non infilare mai oggetti o parti del corpo nell'apertura dei finestrini, anche se il quadro dell'automobile è completamente spento.

\* Optional/accessorio.

## 6.3.2. Azionamento degli alzacristalli

Con il pannello di comando nella portiera del conducente si possono azionare tutti gli alzacristalli. Con i pannelli di comando nelle altre portiere si possono azionare solamente i rispettivi alzacristalli.

Gli alzacristalli sono dotati di protezione antischiacciamento. In caso di problemi con la protezione antischiacciamento è possibile provare una sequenza di ripristino.

 **Attenzione**

Bambini, altri passeggeri o oggetti potrebbero essere schiacciati dalle parti in movimento.

- Azionare i finestrini sempre sotto controllo visivo.
- Non permettere ai bambini di giocare con i comandi.
- Non lasciare mai i bambini incustoditi nell'automobile.
- Considerare che gli alzacristalli possono essere azionati anche se la chiave è stata estratta dell'automobile, fintantoché il sensore del sedile rileva che il sedile conducente è occupato. Per interrompere la corrente agli alzacristalli, la portiera conducente deve essere aperta e il sedile conducente non deve essere occupato. Gli alzacristalli possono essere riattivati tramite il display centrale, anche se la chiave è stata estratta dell'automobile e il sensore del sedile non rileva che il sedile conducente è occupato.
- Non infilare mai oggetti o parti del corpo nell'apertura dei finestrini, anche se il quadro dell'automobile è completamente spento.



Azionamento degli alzacristalli.

- 1** Azionamento senza funzione automatica. Portare uno dei comandi verso l'alto o il basso. Gli alzacristalli salgono o scendono finché si tiene in posizione il comando.
- 2** Azionamento con funzione automatica. Portare uno dei comandi verso l'alto o il basso al finecorsa e rilasciarlo. Il finestrino raggiunge automaticamente il finecorsa.

Gli alzacristalli possono essere azionati fintantoché il sensore del sedile rileva che il sedile conducente è occupato. È possibile utilizzare solamente un comando alla volta.

L'azionamento è consentito anche con la chiave telecomando o l'apertura senza chiave\* con la maniglia della portiera.

 **Attenzione**

Prima di chiudere tutti i finestrini con la chiave telecomando o senza chiave\* con la maniglia della portiera, controllare che nessun bambino o passeggero vi infili le mani o altre parti del corpo.

**i Nota**

Per ridurre il rumore del vento con i finestrini posteriori aperti, si consiglia di aprire leggermente anche i finestrini anteriori.

**i Nota**

I finestrini non possono essere aperti a velocità superiori a circa 180 km/h (circa 112 mph), ma possono essere chiusi. È sempre responsabilità del conducente rispettare il codice della strada vigente.

**i Nota**

Potrebbe non essere possibile azionare i finestrini alle basse temperature.

\* Optional/accessorio.

### 6.3.3. Tettuccio panoramico\*

Il tettuccio panoramico è suddiviso in due sezioni di vetro. Quella anteriore è apribile, in verticale sul bordo posteriore (posizione di ventilazione) o in orizzontale (posizione di apertura). Quella posteriore è rappresentata da un vetro fisso per tetti.

Il tettuccio panoramico è dotato di un frangivento e di una tendina parasole in tessuto traforato, situata sotto il tettuccio di vetro, per una maggiore protezione in caso di forte luce solare e simili.



Il tettuccio panoramico e la tendina parasole si azionano con un comando nel padiglione.

Per azionare il tettuccio panoramico e la tendina parasole, l'auto deve essere impostata nel modo di utenza Comfort o Guida.

### **Attenzione**

Bambini, altri passeggeri o oggetti potrebbero essere schiacciati dalle parti in movimento.

- Azionare i finestrini sempre sotto controllo visivo.
- Non permettere ai bambini di giocare con i comandi.
- Non lasciare mai i bambini incustoditi nell'automobile.
- Considerare che gli alzacristalli possono essere azionati anche se la chiave è stata estratta dell'automobile, fintantoché il sensore del sedile rileva che il sedile conducente è occupato. Per interrompere la corrente agli alzacristalli, la portiera conducente deve essere aperta e il sedile conducente non deve essere occupato. Gli alzacristalli possono essere riattivati tramite il display centrale, anche se la chiave è stata estratta dell'automobile e il sensore del sedile non rileva che il sedile conducente è occupato.
- Non infilare mai oggetti o parti del corpo nell'apertura dei finestrini, anche se il quadro dell'automobile è completamente spento.

### **Importante**

- Non aprire il tettuccio panoramico quando è montato il portapacchi.
- Non sistemare oggetti pesanti sul tettuccio panoramico.

### **Importante**

- Rimuovere ghiaccio e neve prima di aprire il tettuccio panoramico. Prestare attenzione a non graffiare le superfici o danneggiare i profili.
- Non azionare il tettuccio panoramico se è ghiacciato.

## Frangivento



Il tettuccio panoramico è dotato di un frangivento che si solleva quando il tettuccio è aperto.

\* Optional/accessorio.

## 6.3.4. Azionamento del tettuccio panoramico\*

Il tettuccio panoramico e la tendina parasole si azionano con un comando nel padiglione ed entrambi sono dotati di protezione antischiacciamento.

### **Attenzione**

Bambini, altri passeggeri o oggetti potrebbero essere schiacciati dalle parti in movimento.

- Azionare i finestrini sempre sotto controllo visivo.
- Non permettere ai bambini di giocare con i comandi.
- Non lasciare mai i bambini incustoditi nell'automobile.
- Considerare che gli alzacristalli possono essere azionati anche se la chiave è stata estratta dell'automobile, fintantoché il sensore del sedile rileva che il sedile conducente è occupato. Per interrompere la corrente agli alzacristalli, la portiera conducente deve essere aperta e il sedile conducente non deve essere occupato. Gli alzacristalli possono essere riattivati tramite il display centrale, anche se la chiave è stata estratta dell'automobile e il sensore del sedile non rileva che il sedile conducente è occupato.
- Non infilare mai oggetti o parti del corpo nell'apertura dei finestrini, anche se il quadro dell'automobile è completamente spento.

### **Importante**

- Non aprire il tettuccio panoramico quando è montato il portapacchi.
- Non sistemare oggetti pesanti sul tettuccio panoramico.

### **Importante**

- Rimuovere ghiaccio e neve prima di aprire il tettuccio panoramico. Prestare attenzione a non graffiare le superfici o danneggiare i profili.
- Non azionare il tettuccio panoramico se è ghiacciato.

Per azionare il tettuccio panoramico e la tendina parasole, l'auto deve essere impostata nel modo di utenza Comfort o Guida.

L'azionamento è consentito anche con la chiave telecomando o l'apertura senza chiave\* con la maniglia della portiera.

### **Attenzione**

Prima di chiudere tutti i finestrini con la chiave telecomando o senza chiave\* con la maniglia della portiera, controllare che nessun bambino o passeggero vi infili le mani o altre parti del corpo.

**! Importante**

Controllare che il tettuccio panoramico si blocchi correttamente quando viene chiuso.

Il tettuccio panoramico e la tendina parasole sono dotati anche di protezione antischiacciamento. In caso di problemi con la protezione antischiacciamento è possibile provare una sequenza di ripristino.

**i Nota**

Potrebbe non essere possibile azionare i finestrini alle basse temperature.

## Apertura e chiusura del tettuccio panoramico in posizione di ventilazione con il comando nel padiglione

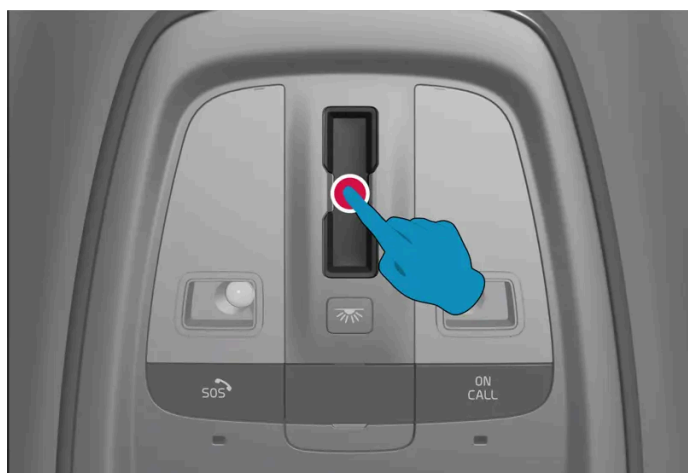

Posizione di ventilazione, verticale al bordo posteriore.

Aprire e chiudere premendo una volta in qualsiasi punto sul comando sensibile al tatto.

Selezionando la posizione di ventilazione, si solleva il bordo posteriore del finestrino anteriore. Se la tendina parasole è completamente chiusa quando si seleziona la posizione di ventilazione, si apre automaticamente di circa 50 mm (circa 2").

Se si chiude il tettuccio panoramico dalla posizione di ventilazione, anche la tendina parasole si chiude automaticamente.



## Apertura e chiusura complete del tettuccio panoramico con il comando nel padiglione

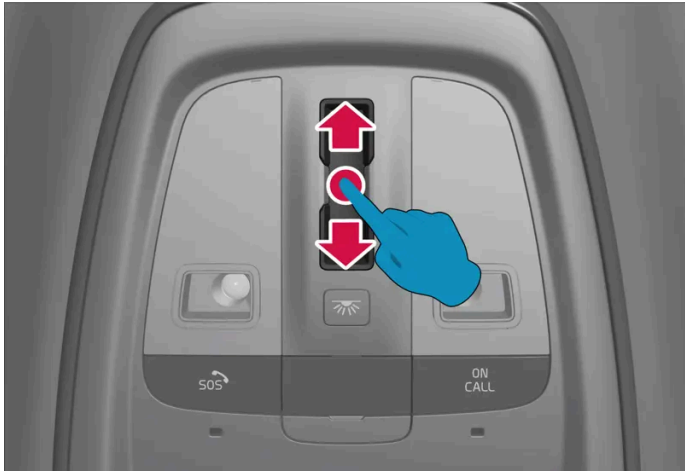

Scorrere fluidamente e continuamente all'indietro/in avanti sopra il comando sensibile al tatto per aprire/chiusure il tettuccio panoramico completamente. In caso di problemi, provare con un movimento più rapido o più lento.

### Azionamento automatico

- 1 Aprire la tendina parasole al massimo – scorrere all'indietro sopra il comando una volta.
- 2 Aprire il tettuccio panoramico in posizione di comfort – scorrere all'indietro sopra il comando un'altra volta.
- 3 Aprire il tettuccio panoramico al massimo – scorrere all'indietro sopra il comando una terza volta.

Chiudere scorrendo in avanti sopra il comando due volte.

### Azionamento automatico - apertura o chiusura rapida

Il tettuccio panoramico e la tendina parasole possono essere aperti o chiusi contemporaneamente:

- 1 Aprire – scorrere all'indietro sul comando due volte. Non è necessario attendere l'apertura completa della tendina parasole prima di scorrere una seconda volta.
- 1 Chiudere – scorrere in avanti sul comando due volte. Non è necessario attendere la chiusura completa della tendina parasole prima di scorrere una seconda volta.

\* Optional/accessorio.

---

## 6.3.5. Chiusura automatica della tendina parasole del tettuccio panoramico\*

Con questa funzione, la tendina parasole si chiude automaticamente 15 minuti dopo il bloccaggio dell'automobile se questa è parcheggiata in climi caldi. In questo modo si abbassa la temperatura dell'abitacolo e si previene che i rivestimenti sbiadiscano.

La funzione, disattivata alla consegna dell'automobile dalla fabbrica, può essere attivata o disattivata sul display centrale.

- 1 Premere  sul display centrale e scorrere alle impostazioni per la chiusura/apertura automatica della tendina parasole.

### Nota

Si chiude anche la tendina parasole quando si chiudono tutti i finestrini con la chiave telecomando o l'apertura senza chiave\* con la maniglia della portiera.

\* Optional/accessorio.

---

## 6.4. Finestrini, cristalli e specchi

L'automobile è dotata di diversi finestrini, cristalli e specchi. Alcuni cristalli dell'automobile presentano una laminatura di rinforzo.

Il parabrezza è realizzato in vetro laminato, disponibile come optional per le altre superfici in vetro. Il vetro laminato è rinforzato, quindi fornisce una maggiore protezione dai tentativi di effrazione e un migliore isolamento acustico dell'abitacolo.

Anche il tettuccio panoramico\* è realizzato in vetro laminato.



Il simbolo indica i finestrini realizzati in vetro laminato. <sup>[1]</sup>

\* Optional/accessorio.

<sup>[1]</sup> Sono esclusi parabrezza e tettuccio panoramico\*, che sono sempre realizzati in vetro laminato e non presentano questo simbolo.

## 6.5. Protezione antischiacciamento per cristalli e tendine parasole

Tutti gli alzacrystalli elettrici e le tendine parasole\* elettrocomandati sono dotati di protezione antischiacciamento, che interviene se il movimento di apertura o chiusura viene ostacolato da un corpo estraneo.

Quando viene rilevato un ostacolo, il movimento si interrompe e ritorna automaticamente indietro di circa 50 mm (circa 2") (oppure si porta in posizione di ventilazione completa).

È possibile bypassare la protezione antischiacciamento se la chiusura si è interrotta, ad esempio a causa del ghiaccio, mantenendo premuto il comando nella stessa direzione.

In caso di problemi con la protezione antischiacciamento è possibile provare una sequenza di ripristino.

### **Attenzione**

Se si scollega la batteria di avviamento, occorre ripristinare la funzione di apertura e chiusura automatica affinché funzioni correttamente. Affinché la protezione antischiacciamento funzioni occorre ripristinarla.

\* Optional/accessorio.

---

## 6.6. Sequenza di ripristino della protezione antischiacciamento

In caso di problemi con le funzioni elettriche degli alzacrystalli è possibile provare una sequenza di ripristino.

### **Attenzione**

Se si scollega la batteria 12 V, occorre ripristinare la funzione di apertura e chiusura automatica affinché funzioni correttamente. Affinché la protezione antischiacciamento funzioni occorre ripristinarla.

In caso di problemi con il tettuccio panoramico, contattare un riparatore<sup>[1]</sup>.

### Ripristino degli alzacrystalli

- 1 Iniziare con il finestrino in posizione chiusa.
  - 2 In modalità manuale, azionare quindi il comando 3 volte verso l'alto verso la posizione chiusa.
- Il sistema viene inizializzato automaticamente.

Se il problema persiste, contattare un riparatore.

<sup>[1]</sup> Si raccomanda un riparatore autorizzato Volvo.

---

## 6.7. Attivazione e disattivazione dello sbrinatori max

La funzione sbrinatori max si utilizza per rimuovere rapidamente condensa e ghiaccio dai cristalli.

Lo sbrinatori max disattiva la regolazione automatica del climatizzatore e il ricircolo dell'aria, attiva il climatizzatore e modifica il livello della ventola in 5 e la temperatura in HI.

***i*** Nota

Il livello acustico aumenta, quando il livello della ventola viene impostato su 5.

Quando si disattiva lo sbrinatori max, il climatizzatore torna alle impostazioni precedenti.

## Attivazione e disattivazione dello sbrinatori max dal quadro centrale

Nel quadro centrale si trova un pulsante fisico per l'accesso rapido allo sbrinatori max.

Se l'automobile è dotata di parabrezza elettroriscaldato\*, lo sbrinatori max può essere attivato solo individualmente dalla viteata climatizzatore sul display centrale.



Pulsante fisico nel quadro centrale.

Automobili senza parabrezza elettroriscaldato:

- 1 Premere il pulsante.
  - Lo sbrinatori max si attiva/disattiva e il pulsante si accende/spegne. Mentre lo sbrinatori max è attivato, la temperatura nelle varie zone climatiche non è sincronizzata.

Automobili con parabrezza elettroriscaldato:

- 1 Premere ripetutamente il pulsante per commutare fra i tre livelli:
  - Parabrezza elettroriscaldato attivato
  - Parabrezza elettroriscaldato e sbrinatori max attivati
  - Disattivato.
  - Parabrezza elettroriscaldato e sbrinatori max si attivano/disattivano e il pulsante si accende/spegne.

### Nota

Lo sbrinatori max si attiva con un certo ritardo per prevenire un breve aumento del livello della ventola alla disattivazione del parabrezza elettroriscaldato con due brevi pressioni del pulsante.

## Attivazione e disattivazione dello sbrinatori max dal display centrale

Il contenuto di questo manuale rappresenta lo stato del manuale d'uso al momento della stampa e potrebbe non essere completamente valido in futuro. Per ulteriori informazioni, consulta la prima pagina per la nota completa di esclusione di responsabilità.

1 Aprire la videata climatizzatore sul display centrale premendo il pulsante di temperatura in basso al centro sul display centrale.

2



Premere il pulsante per lo sbrinatori max.

➤ Lo sbrinatori max si attiva/disattiva e il pulsante si accende/spegne. Mentre lo sbrinatori max è attivato, la temperatura nelle varie zone climatiche non è sincronizzata.

\* Optional/accessorio.

---

## 7. Sedili e volante

---

### 7.1. Sedile anteriore

---

#### 7.1.1. Comandi del climatizzatore per il sedile anteriore

---

##### 7.1.1.1. Attivazione e disattivazione del sedile anteriore elettroriscaldato \*

Il riscaldamento dei sedili assicura il massimo comfort di conducente e passeggeri nei climi freddi.



Premere il pulsante del sedile del lato conducente o passeggero in basso sul display centrale per accedere al comando per il riscaldamento sedile.



Premere ripetutamente il pulsante per i sedili elettroriscaldati per attivare/disattivare il riscaldamento e passare fra i tre livelli di riscaldamento.

> Il livello cambia e il pulsante visualizza quello impostato.

#### **Attenzione**

Il sedile elettroriscaldato non deve essere utilizzato da persone che hanno difficoltà a percepire l'aumento della temperatura in seguito a perdita di sensibilità o che, per qualsiasi motivo, hanno difficoltà a utilizzare il relativo comando.

\* Optional/accessorio.

## 7.1.1.2. Attivazione e disattivazione dell'inserimento automatico del sedile anteriore elettroriscaldato \*

Il riscaldamento dei sedili assicura il massimo comfort di conducente e passeggeri nei climi freddi.

È possibile impostare se l'avvio automatico dei sedili elettroriscaldati debba essere attivato/disattivato quando il conducente si siede nell'auto. <sup>[1]</sup> Con l'avvio automatico attivato, il riscaldamento elettrico si attiva a una temperatura esterna di 10 °C(50 °F) o inferiore.

- 1 Aprire la videata climatizzatore sul display centrale premendo il pulsante di temperatura in basso al centro sul display centrale.
- 2 Premere **Impostazioni** nella videata del climatizzatore.
- 3 Selezionare l'impostazione desiderata da **Riscaldamento automatico sedile guida** e **Riscaldamento automatico sedile passeggero** per attivare/disattivare l'inserimento automatico del riscaldamento elettrico dei sedili del conducente e del passeggero.

\* Optional/accessorio.

<sup>[1]</sup> Modalità di utenza Comfort

---

## 7.1.1.3. Regolazione del livello della ventola per il sedile anteriore <sup>[1]</sup>

La ventola può essere impostata su diversi livelli a regolazione automatica per il sedile anteriore.

- 1 Aprire la videata climatizzatore sul display centrale premendo il pulsante di temperatura in basso al centro sul display centrale.
  - 2 Premere il pulsante corrispondente al livello della ventola desiderato: **OFF**, **1-5** o **Max**.
- Il livello della ventola cambia e si accende il livello selezionato.

### **Importante**

Se la ventola è spenta, il climatizzatore non si attiva e potrebbe formarsi condensa sul lato interno dei cristalli.



 **Nota**

In base al fabbisogno, il climatizzatore adatta automaticamente il flusso d'aria all'interno del livello della ventola selezionato, quindi il livello della ventola potrebbe variare nell'ambito dello stesso livello.

<sup>[1]</sup> Con il climatizzatore a 2 zone, anche per il sedile posteriore.

---

## 7.1.1.4. Regolazione della temperatura per il sedile anteriore <sup>[1]</sup>

La temperatura può essere impostata sui gradi desiderati per le zone climatiche del sedile anteriore.

- 1 Premere il pulsante di temperatura in basso al centro sul display centrale per accedere al comando. <sup>[2]</sup>
  - 2 Premere le frecce ai lati della temperatura per aumentare o abbassare la temperatura. Quando la temperatura è sincronizzata, è anche possibile premere direttamente le frecce senza premere dapprima il pulsante di temperatura.
- La temperatura viene modificata e il pulsante visualizza quella impostata.

 **Nota**

Selezionando una temperatura superiore/inferiore a quella desiderata, non si accelera il riscaldamento/raffreddamento dell'abitacolo.

<sup>[1]</sup> Con il climatizzatore a 2 zone, anche per il sedile posteriore.

<sup>[2]</sup> Se la sincronizzazione della temperatura è stata disattivata, la temperatura corrente verrà visualizzata sia per il lato conducente che per il lato passeggero.

---

## 7.1.1.5. Sincronizza la temperatura

Come impostazione predefinita, la temperatura nelle varie zone climatiche dell'auto è sincronizzata con la temperatura impostata per il lato guida, ma è possibile disattivare la sincronizzazione e impostare la temperatura separatamente per le varie zone climatiche.

### Disattivare la sincronizzazione della temperatura

1 Premere il pulsante di temperatura in basso al centro sul display centrale per accedere al comando.



Premere il pulsante di sincronizzazione fra i comandi di temperatura.

- Ora la temperatura può essere impostata separatamente per le varie zone climatiche. Ora la temperatura impostata viene visualizzata separatamente per il lato conducente e passeggero nella barra del climatizzatore invece che solo al centro.

La sincronizzazione della temperatura può essere anche disattivata modificando la temperatura sul lato passeggero.

## Ripristinare la temperatura sincronizzata

1 Premere il pulsante di temperatura del lato conducente o passeggero in basso sul display centrale per accedere al comando.



Premere il pulsante di sincronizzazione fra i comandi di temperatura.

- La temperatura di tutte le zone dell'automobile viene sincronizzata con quella impostata per il lato conducente.

---

## 7.1.2. Funzione di memoria del sedile anteriore

---

### 7.1.2.1. Utilizzo delle posizioni memorizzate di sedile e specchi retrovisori

Se sono state memorizzate, le posizioni di sedile elettrocomandato\* e specchi retrovisori esterni possono essere attivate con i pulsanti di memoria.

## Utilizzo dell'impostazione memorizzata



L'impostazione memorizzata può essere utilizzata quando la portiera anteriore è aperta o chiusa:

### Portiera anteriore aperta

- 1 Premere brevemente il pulsante di memoria 1 (2) o 2 (3). Sedile elettrocomandato e specchi retrovisori esterni si portano nelle posizioni memorizzate nel pulsante selezionato.

### Portiera anteriore chiusa

- 1 Tenere premuto il pulsante di memoria 1 (2) o 2 (3) finché sedile e specchi retrovisori esterni non si portano nelle posizioni memorizzate nel pulsante selezionato.

Rilasciando il pulsante di memoria, sedile e specchi retrovisori esterni si fermano.

#### **Attenzione**

- Poiché i sedili anteriori possono essere regolati anche a quadro spento, non si devono mai lasciare bambini incustoditi nell'automobile.
- Il movimento del sedile può essere interrotto in qualsiasi momento premendo uno dei pulsanti dei comandi del sedile.
- Non regolare mai il sedile durante la guida.
- Verificare che non siano presenti oggetti sotto i sedili durante la regolazione.

\* Optional/accessorio.

## 7.1.2.2. Memorizzazione delle posizioni di sedile e specchi retrovisori

È possibile memorizzare le posizioni di sedile elettrocomandato\* e specchi retrovisori esterni nei pulsanti di memoria.

Memorizzare due posizioni diverse per il sedile elettrocomandato\* e gli specchi retrovisori esterni utilizzando i pulsanti di memoria. I pulsanti si trovano all'interno di una o entrambe le portiere anteriori\*.



1 Pulsante **M** per la memorizzazione dell'impostazione.

2 Pulsante memoria.

3 Pulsante memoria.

### Memorizzazione delle posizioni

- 1 Impostare sedile e specchi retrovisori esterni nella posizione desiderata.
- 2 Tenere premuto il pulsante M. L'indicatore luminoso nel pulsante si accende.
- 3 Tenere premuto il pulsante 1 o 2 entro 3 secondi.
  - Quando la posizione è memorizzata nel pulsante di memoria selezionato, viene emesso un segnale acustico e l'indicatore luminoso nel pulsante M si spegne.

Se non si preme uno dei pulsanti di memoria entro 3 secondi, il pulsante M si spegne e non viene memorizzata alcuna impostazione.

Per impostare una nuova memoria è necessario regolare nuovamente il sedile o gli specchi retrovisori.

\* Optional/accessorio.

## 7.1.3. Sedili anteriori

Per offrire un maggiore comfort, il sedile è dotato di numerose impostazioni.

## 7.1.4. Sedile anteriore elettrocomandato\*

I sedili anteriori dell'automobile possono essere regolati per aumentare il comfort di seduta. Il sedile elettrocomandato può essere spostato in avanti/all'indietro e verso l'alto/il basso. È possibile alzare/abbassare il bordo anteriore del cuscino e regolare l'inclinazione dello schienale. Il supporto lombare\* può essere regolato verso l'alto/verso il basso/in avanti/all'indietro. L'estensione del cuscino si regola manualmente\*.

Il sedile può essere regolato quando l'auto è accesa ed entro un certo tempo dallo sbloccaggio della portiera quando l'auto non è accesa. La regolazione è possibile anche entro un certo tempo dopo che l'auto è stata spenta.

### ! Importante

I sedili elettrocomandati sono dotati di una protezione dal sovraccarico che interviene se un sedile è bloccato da qualche oggetto. In tal caso, rimuovere l'oggetto e regolare nuovamente il sedile.

\* Optional/accessorio.

## 7.1.5. Regolazione del sedile anteriore elettrocomandato\*

Impostare la posizione di seduta desiderata agendo sui comandi sul cuscino. Attivare il supporto lombare\* premendo il comando a 4 vie.



- 1 Attivare e utilizzare il comando del supporto lombare premendo il comando a 4 vie verso l'alto/il basso/in avanti/all'indietro.
- 2 Alzare/abbassare il bordo anteriore del cuscino portando il comando verso l'alto/il basso.
- 3 Alzare/abbassare il sedile portando il comando verso l'alto/il basso.

Il contenuto di questo manuale rappresenta lo stato del manuale d'uso al momento della stampa e potrebbe non essere completamente valido in futuro. Per ulteriori informazioni, consulta la prima pagina per la nota completa di esclusione di responsabilità.

4 Spostare il sedile in avanti/all'indietro portando il comando in avanti/all'indietro.

5 Regolare l'inclinazione dello schienale portando il comando in avanti/all'indietro.

Si può eseguire un solo movimento alla volta (avanti/indietro/su/giù).

Lo schienale dei sedili anteriori non può essere ripiegato completamente in avanti.

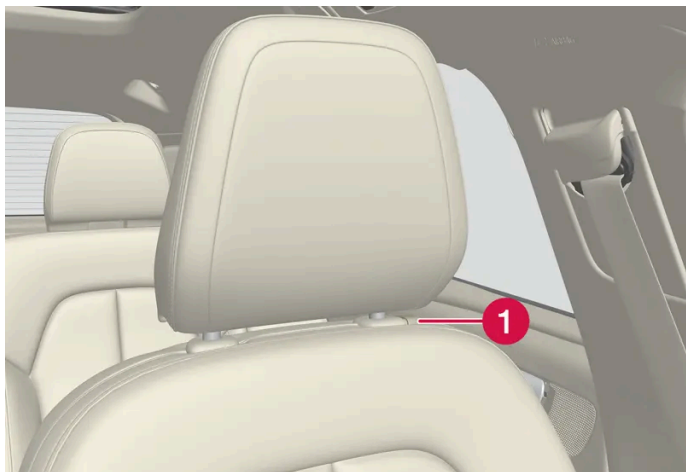

1 È possibile regolare i poggiatesta in altezza premendo il pulsante e regolandoli manualmente.

\* Optional/accessorio.

---

## 7.1.6. Sedile anteriore manuale

I sedili anteriori dell'automobile possono essere regolati per aumentare il comfort di seduta.



1 Regolare il sedile in avanti/all'indietro sollevando la maniglia e modificando la distanza da volante e pedali. Dopo la regolazione, controllare che il sedile sia bloccato.

2 Modificare l'estensione del cuscino di seduta\* tirando la leva verso l'alto e spostando manualmente il cuscino in avanti/all'indietro.

3 Alzare/abbassare il bordo anteriore del cuscino di seduta\* agendo verso l'alto/il basso.<sup>[1]</sup>

- 4 Regolare il supporto lombare\* premendo il pulsante in su/giù/avanti/all'indietro.
- 5 Alzare/abbassare il sedile agendo sulla leva verso l'alto/il basso.
- 6 Regolare l'inclinazione dello schienale ruotando la manopola.

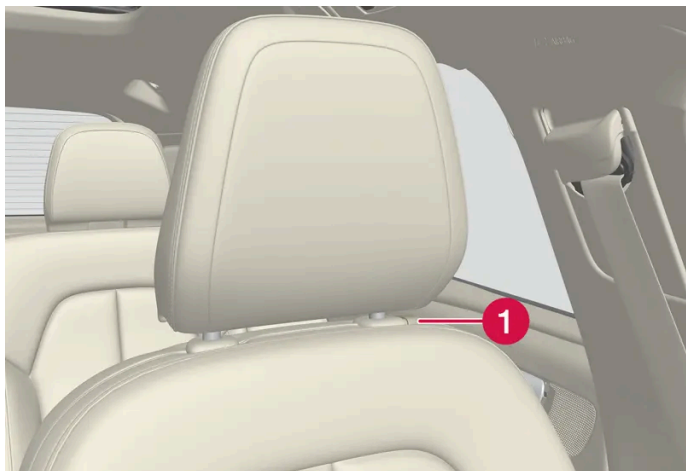

- 1 È possibile regolare i poggiatesta in altezza premendo il pulsante e regolandoli manualmente.

 **Attenzione**

Regolare la posizione del sedile del conducente prima di mettersi in viaggio, mai durante la guida. Controllare che il sedile sia bloccato per evitare lesioni personali in caso di frenata brusca o incidente.

\* Optional/accessorio.

[1] Solo per il sedile del conducente.

---

## 7.1.7. Regolazione\* dell'estensione del cuscino nel sedile anteriore

Per il massimo comfort è possibile regolare l'estensione del cuscino.



Comandi per la regolazione del cuscino.

- 1 Afferrare la maniglia **1** sul lato anteriore del sedile e tirare verso l'alto.
- 2 Regolare l'estensione del cuscino.
- 3 Rilasciare la maniglia e verificare che il cuscino si blocchi.

\* Optional/accessorio.

---

## 7.1.8. Regolazione del supporto lombare\* del sedile anteriore

Il supporto lombare si regola con il comando sul lato del cuscino del sedile.



Pulsante a 4 vie sul lato del cuscino del sedile.



Il supporto lombare a 4 vie si regola con il pulsante a 4 vie (rotondo) sul lato del cuscino del sedile. Il supporto lombare può essere regolato in avanti/all'indietro e verso l'alto/il basso.

## Regolazione del supporto lombare

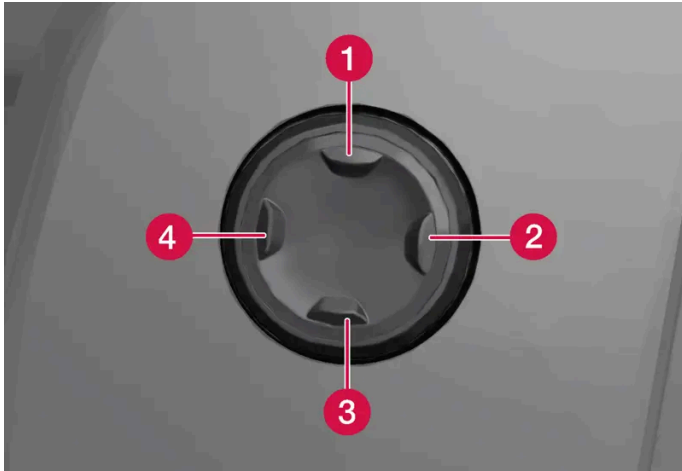

- Premere il pulsante a 4 vie verso l'alto **1**/il basso **3** per sollevare/abbassare il supporto lombare.
- Premere la parte anteriore **4** del pulsante a 4 vie per aumentare il supporto lombare.
- Premere la parte posteriore **2** del pulsante a 4 vie per diminuire il supporto lombare.

\* Optional/accessorio.

---

## 7.2. Sedile posteriore

---

### 7.2.1. Comandi del climatizzatore per il sedile posteriore

---

#### 7.2.1.1. Attivazione e disattivazione del sedile posteriore elettroriscaldato \*

Il riscaldamento dei sedili assicura il massimo comfort dei passeggeri quando fuori fa freddo.



Pulsanti dei sedili elettroriscaldati sul retro del tunnel.

Premere ripetutamente i pulsanti fisici sul lato sinistro e destro per i sedili elettroriscaldati sul retro del tunnel per attivare/disattivare il riscaldamento e passare fra i tre livelli di riscaldamento.

- Il livello cambia e i LED del pulsante visualizzano quello impostato.

**⚠ Attenzione**

Il sedile elettroriscaldato non deve essere utilizzato da persone che hanno difficoltà a percepire l'aumento della temperatura in seguito a perdita di sensibilità o che, per qualsiasi motivo, hanno difficoltà a utilizzare il relativo comando.

\* Optional/accessorio.

---

## 7.2.2. Sedile posteriore

L'automobile ha 5 posti. Il sedile posteriore è suddiviso in due parti ripiegabili, rispettivamente da uno e due posti.

---

## 7.2.3. Regolazione dei poggiatesta del sedile posteriore

Regolare il poggiatesta del posto centrale in base all'altezza del passeggero. Ripiegare i poggiatesta dei posti esterni\* per migliorare la visibilità all'indietro.

## Regolazione del poggiatesta centrale

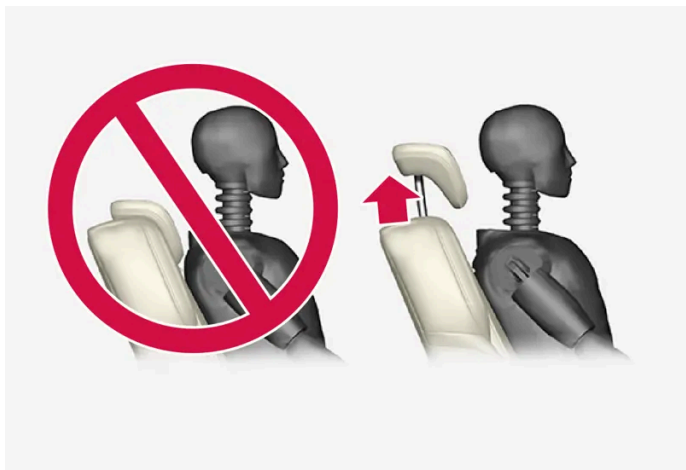

Il poggiatesta centrale deve essere regolato in base all'altezza del passeggero in modo da coprire possibilmente tutta la nuca. All'occorrenza, spingerlo manualmente verso l'alto.

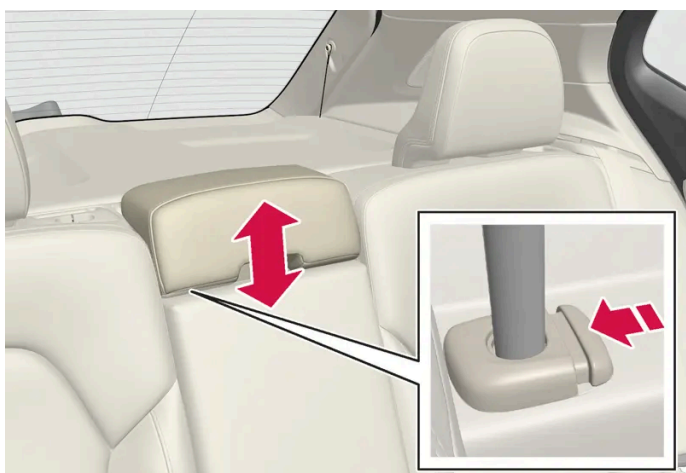

Per abbassare il poggiatesta, premere il pulsante (vedere figura) e, contemporaneamente, spingere il poggiatesta con cautela verso il basso.

### **Attenzione**

Il poggiatesta centrale deve trovarsi nella posizione più bassa quando il posto centrale non è utilizzato. Quando il posto centrale è utilizzato, il poggiatesta deve essere regolato in base all'altezza del passeggero in modo da coprire possibilmente tutta la nuca.

## Ripiegamento dei poggiatesta esterni del sedile posteriore dal display centrale\*

I poggiatesta esterni possono essere piegati dal display centrale. Il ripiegamento dei poggiatesta è abilitato quando l'auto è nel modo di utenza Passivo.



- 1 Premere  sul display centrale.
- 2 Premere **Comandi**.
- 3 Selezionare l'impostazione desiderata in **Ripiegamento poggiatesta**.

Riportare in posizione il poggiatesta manualmente (si deve sentire un "clic").

 **Attenzione**

In caso di passeggeri nei posti esterni del sedile posteriore, non abbassare i relativi poggiatesta.

 **Attenzione**

Dopo la risistemazione, il poggiatesta deve essere bloccato.

\* Optional/accessorio.

## 7.2.4. Ripiegamento dello schienale posteriore

Lo schienale posteriore è suddiviso in due parti. Queste possono essere ripiegate in avanti separatamente.

 **Attenzione**

- Regolare il sedile e bloccarlo prima di mettersi in marcia. Regolare il sedile con cautela. Una regolazione incontrollata o imprecisa comporta il rischio di schiacciamento.
- Quando si trasportano oggetti lunghi, bisogna sempre fissarli in modo sicuro per evitare ferimenti in caso di brusche frenate.
- Spegnerne sempre l'auto e applicare il freno di stazionamento in occasione dell'ingresso in auto e dell'uscita dalla medesima.
- Per le automobili con cambio automatico, portare la leva selettoria in posizione P per evitare che possa essere spostata per errore.

 **Importante**

Prima di ribaltare lo schienale, verificare che non vi siano oggetti sul sedile posteriore. Inoltre, le cinture di sicurezza non devono essere allacciate. In caso contrario potrebbe danneggiarsi il rivestimento del sedile posteriore.

 **Importante**

Il bracciolo\* centrale deve essere alzato prima di reclinare il sedile.

Lo sportello di carico\* nel sedile posteriore deve essere chiuso prima del ripiegamento.

 **Nota**



Può essere necessario spostare in avanti i sedili anteriori e/o alzare gli schienali anteriori per ripiegare completamente in avanti gli schienali posteriori.

## Ripiegamento dello schienale

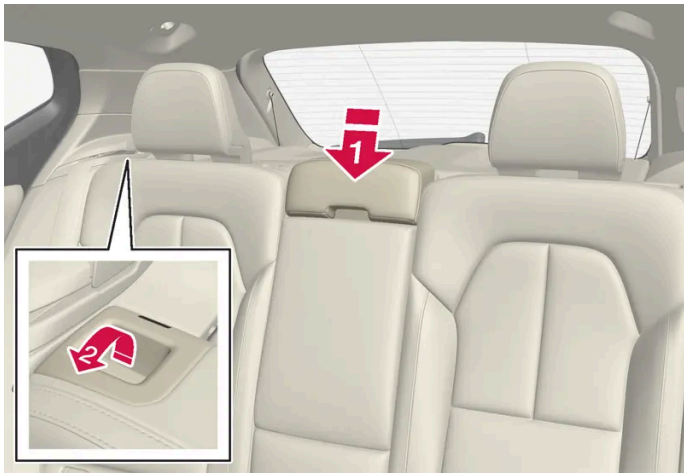
Affinché sia possibile ripiegare il sedile posteriore, l'automobile deve essere ferma con almeno una portiera posteriore aperta.



Verificare che non vi siano né persone né oggetti sul sedile posteriore.

- 1**  Abbassare il poggiatesta del sedile centrale manualmente.
- 2**  Tirare in avanti le maniglie nello schienale posteriore sinistro o destro dell'automobile per ripiegare la parte sinistra o destra del sedile posteriore.
- 3** Lo schienale si sgancia e deve essere ripiegato manualmente in posizione orizzontale.

## Risistemazione dello schienale in posizione eretta

Per riportare manualmente lo schienale in posizione eretta:

- 1** Portare lo schienale verso l'alto/all'indietro.
- 2** Continuare a spingere lo schienale finché il fermo non si aggancia.
- 3** Sollevare i poggiatesta manualmente.
- 4** Alzare il poggiatesta centrale all'occorrenza.

### **Attenzione**

Dopo aver riportato lo schienale in posizione, l'indicatore rosso non deve più essere visibile. Se è ancora visibile, lo schienale non è bloccato.

 **Attenzione**

Dopo aver risistemato gli schienali e i poggiatesta posteriori, controllare che siano bloccati correttamente.  
I poggiatesta dei posti esterni devono sempre essere estratti in presenza di passeggeri sul sedile posteriore.

\* Optional/accessorio.

---

## 7.2.5. Sportello di carico nel sedile posteriore \*

Lo sportello nello schienale posteriore può essere aperto per trasportare oggetti lunghi e stretti quali gli sci.

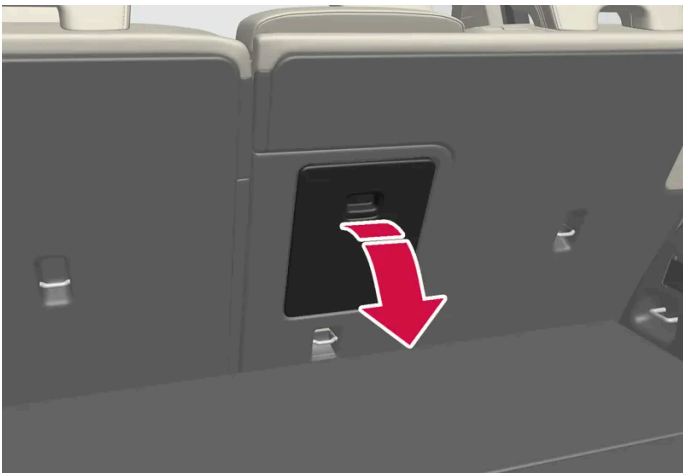

- 1 Nel bagagliaio, afferrare la maniglia dello sportello e abbassarlo.
- 2 Abbassare il bracciolo nel sedile posteriore.
- 3 Regolare il poggiatesta centrale in modo che i tubi di acciaio non blocchino l'apertura dello sportello.

Se si utilizza la funzione di bloccaggio privato, lo sportello di carico deve essere chiuso.

\* Optional/accessorio.

---

## 7.3. Volante

---

## 7.3.1. Sensibilità dello sterzo dipendente dalla velocità

Con il servosterzo dipendente dalla velocità, la sensibilità dello sterzo aumenta di pari passo con la velocità dell'automobile per aumentare la sensibilità di guida. In autostrada, lo sterzo oppone più resistenza. Durante il parcheggio e a bassa velocità, lo sterzo è più leggero e richiede meno forza.

### Potenza ridotta

In particolari situazioni, il servosterzo potrebbe avere necessità di funzionare a potenza ridotta rendendo leggermente più duro il movimento del volante. Può capitare quando il servosterzo si surriscalda e ha bisogno di raffreddarsi temporaneamente. Può capitare anche in caso di disturbi nell'alimentazione di corrente.



In caso di potenza ridotta, il display del conducente visualizza il messaggio **Assistenza servosterzo temporaneamente ridotta** e questo simbolo.

Per tutto il tempo in cui il servosterzo funziona a potenza ridotta, le funzioni di supporto al conducente e i sistemi con ausilio alla sterzata non sono disponibili.

#### **Attenzione**

Se la temperatura diventa eccessiva, la servoassistenza potrebbe disattivarsi completamente. In questa situazione il display del conducente visualizza il messaggio **Fermarsi in sicurezza guasto servosterzo** assieme a un simbolo.

## Modifica del livello di sensibilità dello sterzo

- 1 Premere  sul display centrale.
- 2 Premere **Guida** e selezionare le impostazioni desiderate per la funzione.

La selezione della sensibilità dello sterzo è accessibile solamente quando l'automobile è ferma o procede a bassa velocità in rettilineo.

---

## 7.3.2. Comandi al volante e avvisatore acustico



Il volante è dotato di avvisatore acustico e dei comandi per sistemi di supporto al conducente, comando vocale ecc.



Comandi e leve\* al volante.

- 1 Comandi per i sistemi di supporto al conducente. <sup>[1]</sup>
- 2 Leva\* per cambio marce manuale del cambio automatico.
- 3 Comandi per comando vocale, uso del menu e gestione di messaggi e telefonate.

## Avvisatore acustico



L'avvisatore acustico è posizionato al centro del volante.

\* Optional/accessorio.

[1] Limitatore di velocità, Regolatore elettronico della velocità, Regolatore elettronico della velocità adattivo\*, Avviso distanza\* e Pilot Assist.

---

## 7.3.3. Regolazione del volante

Il volante può essere regolato in varie posizioni.

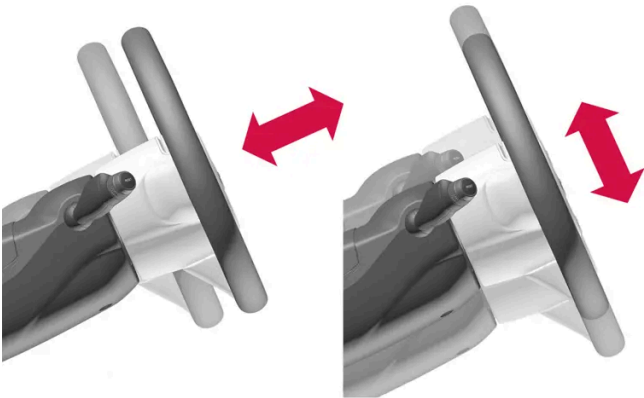

La regolazione del volante può essere effettuata in profondità e in altezza.

 **Attenzione**

Regolare il volante e bloccarlo prima di mettersi in marcia. È vietato regolare il volante durante la guida.

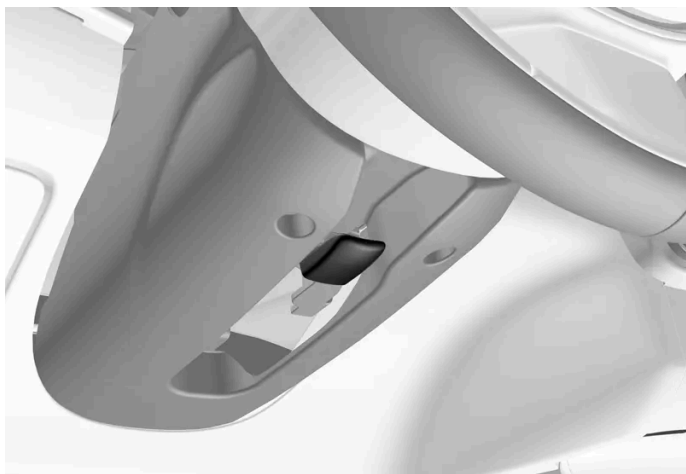

Leva per la regolazione del volante.

- 1 Spingere la leva in avanti per sbloccare il volante.
- 2 Regolare il volante nella posizione desiderata.
- 3 Tirare indietro la leva per bloccare il volante. Se la regolazione è difficile, premere o sollevare leggermente il volante portando allo stesso tempo la leva all'indietro.

---

## 7.3.4. Blocco sterzo

Il bloccasterzo ostacola la sterzata dell'auto per es. qualora questa dovesse essere rubata. Un rumore meccanico può essere percepito quando il bloccasterzo si blocca o sblocca.

### Attivazione del bloccasterzo

Il bloccasterzo si attiva al bloccaggio dell'automobile dall'esterno quando il motore è spento. Se si lascia l'automobile senza bloccarla, il bloccasterzo si attiva automaticamente dopo qualche istante.

### Disattivazione del bloccasterzo

Il bloccasterzo si disattiva quando si sblocca l'automobile dall'esterno. Se l'automobile non è bloccata, per disattivare il bloccasterzo è sufficiente che la chiave telecomando si trovi a bordo e accendere il motore.

## 7.3.5. Attivazione e disattivazione del volante elettroriscaldato \*

Il riscaldamento del volante assicura il massimo comfort del conducente nei climi freddi.

1



Premere il pulsante sedile lato conducente in basso sul display centrale per visualizzare il comando del riscaldamento volante.

2



Premere ripetutamente il pulsante per il volante elettroriscaldato per attivare/disattivare il riscaldamento e passare fra i tre livelli di riscaldamento.

➤ Il livello cambia e il pulsante visualizza quello impostato.

\* Optional/accessorio.

---

## 7.3.6. Attivazione e disattivazione del riscaldamento automatico del volante \*

Il riscaldamento del volante assicura il massimo comfort del conducente nei climi freddi.

È possibile impostare se l'avvio automatico del volante elettroriscaldato debba essere attivato/disattivato quando il conducente si siede nell'auto.<sup>[1]</sup> Con l'avvio automatico attivato, il riscaldamento elettrico si attiva in caso di bassa temperatura esterna.

- 1 Aprire la videata climatizzatore sul display centrale premendo il pulsante di temperatura in basso al centro sul display centrale.
- 2 Premere **Impostazioni** nella videata del climatizzatore.
- 3 Selezionare l'impostazione desiderata da **Avvio automatico riscaldamento volante** per attivare/disattivare l'inserimento automatico del riscaldamento elettrico del volante.

\* Optional/accessorio.

[1] Modalità di utenza Comfort

---

## 8. Climatizzatore

---

### 8.1. Comandi del climatizzatore

---

#### 8.1.1. Comandi del climatizzatore per l'abitacolo

---

##### 8.1.1.1. Attivazione della regolazione automatica del climatizzatore

Con la regolazione automatica attivata, diverse funzioni del climatizzatore sono gestite automaticamente.

- 1 Aprire la videata climatizzatore sul display centrale premendo il pulsante di temperatura in basso al centro sul display centrale.
  - 2 Premere brevemente o a lungo **AUTO**.
    - Pressione breve - gestione automatica di ricircolo dell'aria, aria condizionata e distribuzione aria.
    - Pressione prolungata - gestione automatica di ricircolo dell'aria, climatizzatore e distribuzione dell'aria, si ripristinano le impostazioni di default di temperatura e livello della ventola: 22°C (72°F) e livello 3.
- La regolazione automatica del climatizzatore si attiva e il pulsante si accende.

##### Nota

È possibile modificare la temperatura e il livello di ventilazione senza disattivare la modalità automatica del climatizzatore. La modalità automatica del climatizzatore si disattiva quando la distribuzione dell'aria è modificata manualmente o quando è attivato lo sbrinatori in posizione max.

##### 8.1.1.2. Regolazione del livello della ventola per il sedile anteriore <sup>[1]</sup>

La ventola può essere impostata su diversi livelli a regolazione automatica per il sedile anteriore.

- 1 Aprire la videata climatizzatore sul display centrale premendo il pulsante di temperatura in basso al centro sul display centrale.
  - 2 Premere il pulsante corrispondente al livello della ventola desiderato: **OFF**, **1-5** o **Max**.
- Il livello della ventola cambia e si accende il livello selezionato.

 **Importante**

Se la ventola è spenta, il climatizzatore non si attiva e potrebbe formarsi condensa sul lato interno dei cristalli.

 **Nota**

In base al fabbisogno, il climatizzatore adatta automaticamente il flusso d'aria all'interno del livello della ventola selezionato, quindi il livello della ventola potrebbe variare nell'ambito dello stesso livello.

<sup>[1]</sup> Con il climatizzatore a 2 zone, anche per il sedile posteriore.

## 8.1.1.3. Attivazione e disattivazione del climatizzatore

Il climatizzatore raffredda e deumidifica l'aria in entrata all'occorrenza.

Quando il climatizzatore è attivato, si attiva e disattiva automaticamente in base alle esigenze.

- 1 Aprire la videata climatizzatore sul display centrale premendo il pulsante di temperatura in basso al centro sul display centrale.
- 2 

Premere il pulsante dell'aria condizionata.

➤ Il climatizzatore si attiva/disattiva e il pulsante si accende/spegne.

 **Nota**

Per il funzionamento ottimale dell'aria condizionata, chiudere tutti i finestrini e il tetto panoramico\*.

**i Nota**

Non è possibile accendere il climatizzatore quando il comando della ventola è in posizione **Off**.

\* Optional/accessorio.

## 8.1.1.4. Attivazione e disattivazione del ricircolo dell'aria

Il ricircolo dell'aria blocca l'ingresso di aria inquinata, gas di scarico ecc. dall'esterno in quanto il climatizzatore riutilizza l'aria nell'abitacolo.

1 Aprire la videata climatizzatore sul display centrale premendo il pulsante di temperatura in basso al centro sul display centrale.



Premere il pulsante per il ricircolo dell'aria.

> Il ricircolo dell'aria si attiva/disattiva e il pulsante si accende/spegne.

**! Importante**

Se l'aria nell'automobile ricircola per troppo tempo potrebbe formarsi condensa sui cristalli.

**i Nota**

Non è possibile attivare il ricircolo dell'aria contemporaneamente allo sbrinatori max.

**i Nota**

La presa d'aria esterna viene chiusa e il ricircolo dell'aria viene attivato in automatico se il sensore di qualità dell'aria del sistema rileva che l'aria esterna è contaminata.



## 8.1.1.5. Attivazione e disattivazione del timer per il ricircolo dell'aria

Il ricircolo dell'aria blocca l'ingresso di aria inquinata, gas di scarico ecc. dall'esterno in quanto il climatizzatore riutilizza l'aria nell'abitacolo.

È possibile impostare se deve essere attivato/disattivato un timer per il ricircolo dell'aria. Attivandolo, la funzione si disattiva automaticamente dopo 20 minuti.

- 1 Aprire la videata climatizzatore sul display centrale premendo il pulsante di temperatura in basso al centro sul display centrale.
- 2 Premere **Impostazioni** nella videata del climatizzatore.
- 3 Selezionare l'impostazione desiderata in **Timer ricircolo** per attivare/disattivare il timer per il ricircolo dell'aria.

---

## 8.1.1.6. Regolazione della temperatura per il sedile anteriore <sup>[1]</sup>

La temperatura può essere impostata sui gradi desiderati per le zone climatiche del sedile anteriore.

- 1 Premere il pulsante di temperatura in basso al centro sul display centrale per accedere al comando. <sup>[2]</sup>
  - 2 Premere le frecce ai lati della temperatura per aumentare o abbassare la temperatura. Quando la temperatura è sincronizzata, è anche possibile premere direttamente le frecce senza premere dapprima il pulsante di temperatura.
- La temperatura viene modificata e il pulsante visualizza quella impostata.

### Nota

Selezionando una temperatura superiore/inferiore a quella desiderata, non si accelera il riscaldamento/raffreddamento dell'abitacolo.

<sup>[1]</sup> Con il climatizzatore a 2 zone, anche per il sedile posteriore.

<sup>[2]</sup> Se la sincronizzazione della temperatura è stata disattivata, la temperatura corrente verrà visualizzata sia per il lato conducente che per il lato passeggero.

## 8.1.1.7. Sincronizza la temperatura

Come impostazione predefinita, la temperatura nelle varie zone climatiche dell'auto è sincronizzata con la temperatura impostata per il lato guida, ma è possibile disattivare la sincronizzazione e impostare la temperatura separatamente per le varie zone climatiche.

### Disattivare la sincronizzazione della temperatura

1 Premere il pulsante di temperatura in basso al centro sul display centrale per accedere al comando.



Premere il pulsante di sincronizzazione fra i comandi di temperatura.

- Ora la temperatura può essere impostata separatamente per le varie zone climatiche. Ora la temperatura impostata viene visualizzata separatamente per il lato conducente e passeggero nella barra del climatizzatore invece che solo al centro.

La sincronizzazione della temperatura può essere anche disattivata modificando la temperatura sul lato passeggero.

### Ripristinare la temperatura sincronizzata

1 Premere il pulsante di temperatura del lato conducente o passeggero in basso sul display centrale per accedere al comando.



Premere il pulsante di sincronizzazione fra i comandi di temperatura.

- La temperatura di tutte le zone dell'automobile viene sincronizzata con quella impostata per il lato conducente.

---

## 8.1.1.8. Modifica della distribuzione dell'aria

All'occorrenza, la distribuzione dell'aria può essere modificata manualmente.

1 Aprire la videata climatizzatore sul display centrale premendo il simbolo della temperatura in basso al centro sul display centrale.

2 I pulsanti di distribuzione dell'aria nella videata climatizzatore si trovano al centro, intorno al pulsante **AUTO**, dall'alto verso il basso:

- Distribuzione dell'aria - bocchette dello sbrinatori sul parabrezza
- Distribuzione dell'aria - bocchette di ventilazione su cruscotto e quadro centrale
- Distribuzione dell'aria - bocchette di ventilazione sul pavimento

Premere uno o più pulsanti di distribuzione dell'aria per aprire/chiedere la bocchetta corrispondente.

➤ La distribuzione dell'aria viene modificata e i pulsanti si accendono/spengono.

Deselezionando tutti i pulsanti di distribuzione dell'aria in posizione manuale, il climatizzatore torna alla regolazione automatica.

---

## 8.1.2. Comandi del climatizzatore per sedile e volante

---

### 8.1.2.1. Attivazione e disattivazione del volante elettroriscaldato \*

Il riscaldamento del volante assicura il massimo comfort del conducente nei climi freddi.



Premere il pulsante sedile lato conducente in basso sul display centrale per visualizzare il comando del riscaldamento volante.



Premere ripetutamente il pulsante per il volante elettroriscaldato per attivare/disattivare il riscaldamento e passare fra i tre livelli di riscaldamento.

➤ Il livello cambia e il pulsante visualizza quello impostato.

\* Optional/accessorio.

## 8.1.2.2. Attivazione e disattivazione del riscaldamento automatico del volante \*

Il riscaldamento del volante assicura il massimo comfort del conducente nei climi freddi.

È possibile impostare se l'avvio automatico del volante elettroriscaldato debba essere attivato/disattivato quando il conducente si siede nell'auto. <sup>[1]</sup> Con l'avvio automatico attivato, il riscaldamento elettrico si attiva in caso di bassa temperatura esterna.

- 1 Aprire la videata climatizzatore sul display centrale premendo il pulsante di temperatura in basso al centro sul display centrale.
- 2 Premere **Impostazioni** nella videata del climatizzatore.
- 3 Selezionare l'impostazione desiderata da **Avvio automatico riscaldamento volante** per attivare/disattivare l'inserimento automatico del riscaldamento elettrico del volante.

\* Optional/accessorio.

<sup>[1]</sup> Modalità di utenza Comfort

---

## 8.1.2.3. Attivazione e disattivazione del sedile posteriore elettroriscaldato \*

Il riscaldamento dei sedili assicura il massimo comfort dei passeggeri quando fuori fa freddo.



Pulsanti dei sedili elettroriscaldati sul retro del tunnel.

Premere ripetutamente i pulsanti fisici sul lato sinistro e destro per i sedili elettroriscaldati sul retro del tunnel per attivare/disattivare il riscaldamento e passare fra i tre livelli di riscaldamento.

- Il livello cambia e i LED del pulsante visualizzano quello impostato.

 **Attenzione**

Il sedile elettroriscaldato non deve essere utilizzato da persone che hanno difficoltà a percepire l'aumento della temperatura in seguito a perdita di sensibilità o che, per qualsiasi motivo, hanno difficoltà a utilizzare il relativo comando.

\* Optional/accessorio.

---

## 8.1.2.4. Attivazione e disattivazione del sedile anteriore elettroriscaldato \*

Il riscaldamento dei sedili assicura il massimo comfort di conducente e passeggeri nei climi freddi.



Premere il pulsante del sedile del lato conducente o passeggero in basso sul display centrale per accedere al comando per il riscaldamento sedile.



Premere ripetutamente il pulsante per i sedili elettroriscaldati per attivare/disattivare il riscaldamento e passare fra i tre livelli di riscaldamento.

➤ Il livello cambia e il pulsante visualizza quello impostato.

 **Attenzione**

Il sedile elettroriscaldato non deve essere utilizzato da persone che hanno difficoltà a percepire l'aumento della temperatura in seguito a perdita di sensibilità o che, per qualsiasi motivo, hanno difficoltà a utilizzare il relativo comando.

\* Optional/accessorio.

## 8.1.2.5. Attivazione e disattivazione dell'inserimento automatico del sedile anteriore elettroriscaldato\*

Il riscaldamento dei sedili assicura il massimo comfort di conducente e passeggeri nei climi freddi.

È possibile impostare se l'avvio automatico dei sedili elettroriscaldati debba essere attivato/disattivato quando il conducente si siede nell'auto.<sup>[1]</sup> Con l'avvio automatico attivato, il riscaldamento elettrico si attiva a una temperatura esterna di 10 °C(50 °F) o inferiore.

- 1 Aprire la videata climatizzatore sul display centrale premendo il pulsante di temperatura in basso al centro sul display centrale.
- 2 Premere **Impostazioni** nella videata del climatizzatore.
- 3 Selezionare l'impostazione desiderata da **Riscaldamento automatico sedile guida** e **Riscaldamento automatico sedile passeggero** per attivare/disattivare l'inserimento automatico del riscaldamento elettrico dei sedili del conducente e del passeggero.

\* Optional/accessorio.

<sup>[1]</sup> Modalità di utenza Comfort

## 8.1.3. Comandi del climatizzatore per finestrini e specchi

---

### 8.1.3.1. Attivazione e disattivazione di lunotto termico e specchi retrovisori esterni elettroriscaldati

Il lunotto termico e gli specchi retrovisori esterni elettroriscaldati si utilizzano per rimuovere rapidamente condensa e ghiaccio da cristalli e specchi retrovisori.

#### Attivazione e disattivazione di lunotto termico e specchi retrovisori esterni elettroriscaldati dal quadro centrale

Nel quadro centrale si trova un pulsante fisico per un accesso rapido a lunotto termico e specchi retrovisori esterni elettroriscaldati.



Pulsante fisico nel quadro centrale.

- 1 Premere il pulsante.
  - > Lunotto termico e specchi retrovisori esterni elettroriscaldati si attivano/disattivano e il pulsante si accende/spegne.

#### Attivazione e disattivazione di lunotto termico e specchi retrovisori esterni elettroriscaldati dal display centrale

- 1 Aprire la videata climatizzatore sul display centrale premendo il pulsante di temperatura in basso al centro sul display centrale.



Premere il pulsante di lunotto e retrovisori elettroriscaldati.

Il contenuto di questo manuale rappresenta lo stato del manuale d'uso al momento della stampa e potrebbe non essere completamente valido in futuro. Per ulteriori informazioni, consulta la prima pagina per la nota completa di esclusione di responsabilità.

➤ Lunotto termico e specchi retrovisori esterni elettroriscaldati si attivano/disattivano e il pulsante si accende/spegne.

---

### 8.1.3.2. Attivazione e disattivazione dell'inserimento automatico di lunotto termico e specchi retrovisori esterni elettroriscaldati

Il lunotto termico e gli specchi retrovisori esterni elettroriscaldati si utilizzano per rimuovere rapidamente condensa e ghiaccio da cristalli e specchi retrovisori.

È possibile impostare se l'avvio automatico di lunotto e retrovisori esterni elettroriscaldati debba essere attivato/disattivato quando il conducente si siede nell'auto.<sup>[1]</sup> Con l'avvio automatico attivato, il riscaldamento elettrico si attiva quando c'è il rischio di ghiaccio o appannamento sui vetri. Il riscaldamento elettrico si disattiva automaticamente quando il cristallo è sufficientemente caldo e il ghiaccio o la condensa sono scomparsi.

- 1 Aprire la videata climatizzatore sul display centrale premendo il pulsante di temperatura in basso al centro sul display centrale.
- 2 Premere **Impostazioni** nella videata del climatizzatore.
- 3 Selezionare l'impostazione desiderata da **Sbrinalunotto automatico** per attivare/disattivare l'inserimento automatico del riscaldamento elettrico di lunotto e retrovisori esterni.

<sup>[1]</sup> Modalità di utenza Comfort

---

### 8.1.3.3. Attivazione e disattivazione del parabrezza elettroriscaldato \*

Il parabrezza elettroriscaldato si utilizza per rimuovere rapidamente condensa e ghiaccio dal cristallo.

#### Attivazione e disattivazione del parabrezza elettroriscaldato dal quadro centrale



Nel quadro centrale si trova un pulsante fisico per un accesso rapido al parabrezza elettroriscaldato.



Pulsante fisico nel quadro centrale.

- 1 Premere ripetutamente il pulsante per commutare fra i tre livelli:
    - Parabrezza elettroriscaldato attivato
    - Parabrezza elettroriscaldato e sbrinatori max attivati
    - Disattivato.
- Parabrezza elettroriscaldato e sbrinatori max si attivano/disattivano e il pulsante si accende/spegne.

## Attivazione e disattivazione del parabrezza elettroriscaldato dal display centrale

- 1 Aprire la videata climatizzatore sul display centrale premendo il pulsante di temperatura in basso al centro sul display centrale.



Premere il pulsante per il parabrezza elettroriscaldato.

- Il lunotto termico si attiva/disattiva e il pulsante si accende/spegne.

### Nota

Una superficie triangolare sulle fasce del parabrezza non è riscaldata elettricamente; qui lo sbrinatorio può richiedere più tempo.

 **Nota**

Il parabrezza elettroriscaldato può influenzare le prestazioni di transponder e altre apparecchiature di telecomunicazione.

\* Optional/accessorio.

---

## 8.1.3.4. Attivazione e disattivazione del riscaldamento automatico del parabrezza \*

Il parabrezza elettroriscaldato si utilizza per rimuovere rapidamente condensa e ghiaccio dal cristallo.

È possibile impostare se l'avvio automatico del parabrezza elettroriscaldato debba essere attivato/disattivato quando il conducente si siede nell'auto.<sup>[1]</sup> Con l'avvio automatico attivato, il riscaldamento elettrico si attiva quando c'è il rischio di ghiaccio o appannamento sui vetri. Il riscaldamento elettrico si disattiva automaticamente quando il cristallo è sufficientemente caldo e il ghiaccio o la condensa sono scomparsi.

- 1 Aprire la videata climatizzatore sul display centrale premendo il pulsante di temperatura in basso al centro sul display centrale.
- 2 Premere **Impostazioni** nella videata del climatizzatore.
- 3 Selezionare l'impostazione desiderata da **Sbrinatori automatici anteriori** per attivare/disattivare l'inserimento automatico del riscaldamento elettrico di lunotto e retrovisori esterni.

\* Optional/accessorio.

<sup>[1]</sup> Modalità di utenza Comfort

---

## 8.1.3.5. Attivazione e disattivazione dello sbrinatori max

La funzione sbrinatori max si utilizza per rimuovere rapidamente condensa e ghiaccio dai cristalli.

Lo sbrinatori max disattiva la regolazione automatica del climatizzatore e il ricircolo dell'aria, attiva il climatizzatore e modifica il livello della ventola in **5** e la temperatura in **HI**.

 **Nota**

Il livello acustico aumenta, quando il livello della ventola viene impostato su **5**.

Quando si disattiva lo sbrinatoro max, il climatizzatore torna alle impostazioni precedenti.

## Attivazione e disattivazione dello sbrinatoro max dal quadro centrale

Nel quadro centrale si trova un pulsante fisico per l'accesso rapido allo sbrinatoro max.

Se l'automobile è dotata di parabrezza elettroriscaldato\*, lo sbrinatoro max può essere attivato solo individualmente dalla videata climatizzatore sul display centrale.



Pulsante fisico nel quadro centrale.

Automobili senza parabrezza elettroriscaldato:

- 1 Premere il pulsante.
  - Lo sbrinatoro max si attiva/disattiva e il pulsante si accende/spegne. Mentre lo sbrinatoro max è attivato, la temperatura nelle varie zone climatiche non è sincronizzata.

Automobili con parabrezza elettroriscaldato:

- 1 Premere ripetutamente il pulsante per commutare fra i tre livelli:
  - Parabrezza elettroriscaldato attivato
  - Parabrezza elettroriscaldato e sbrinatoro max attivati
  - Disattivato.
  - Parabrezza elettroriscaldato e sbrinatoro max si attivano/disattivano e il pulsante si accende/spegne.

### Nota

Lo sbrinatoro max si attiva con un certo ritardo per prevenire un breve aumento del livello della ventola alla disattivazione del parabrezza elettroriscaldato con due brevi pressioni del pulsante.

## Attivazione e disattivazione dello sbrinatoro max dal display centrale

- 1 Aprire la videata climatizzatore sul display centrale premendo il pulsante di temperatura in basso al centro sul display centrale.



Premere il pulsante per lo sbrinatoro max.

- Lo sbrinatoro max si attiva/disattiva e il pulsante si accende/spegne. Mentre lo sbrinatoro max è attivato, la temperatura nelle varie zone climatiche non è sincronizzata.

\* Optional/accessorio.

---

### 8.1.4. Comandi del climatizzatore

Le funzioni del climatizzatore si regolano con i pulsanti fisici nel quadro centrale, sul display centrale e con i comandi del climatizzatore sul retro del tunnel\*.

#### Pulsanti fisici nel quadro centrale

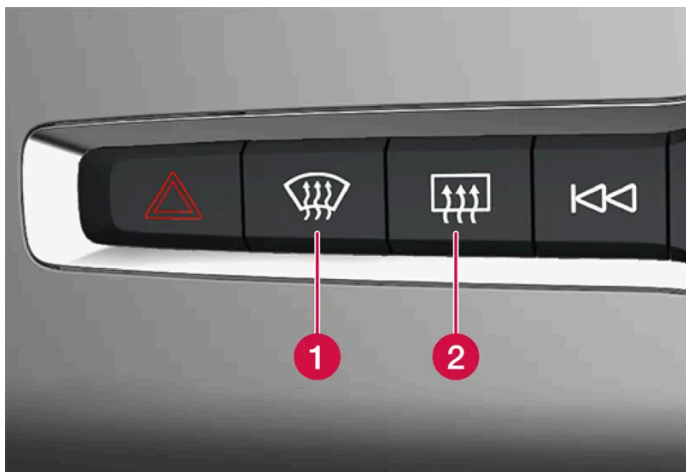

- 1 Pulsante di parabrezza elettroriscaldato\* e sbrinatoro max.
- 2 Pulsante di lunotto termico e specchi retrovisori esterni elettroriscaldati.

#### Pulsanti climatizzatore sul display centrale

Le funzioni di climatizzazione più comuni sono sempre raggiungibili tramite i comandi sulla parte bassa del display centrale.

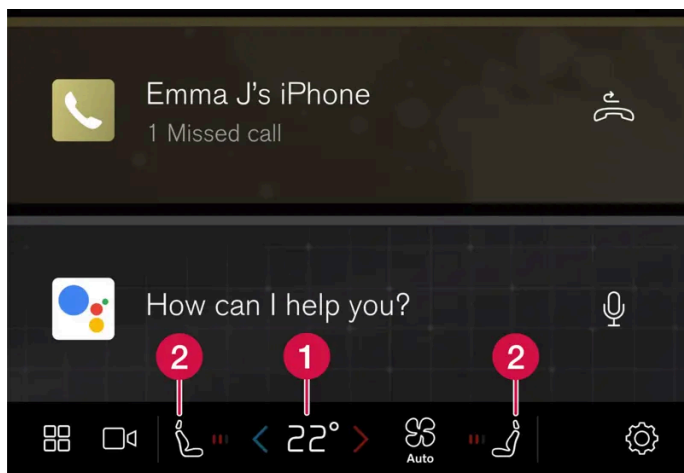

1 Comandi di temperatura lati conducente e passeggero.<sup>[1]</sup>

2 Comandi per sedili del conducente e del passeggero elettroriscaldati\* e volante elettroriscaldato\*.

## Videata climatizzatore sul display centrale

Aprire la videata climatizzatore sul display centrale premendo il pulsante di temperatura in basso al centro sul display centrale, o il simbolo del ventilatore.

### Climatizzatore principale

In **Clima**, oltre alle funzioni climatiche sempre raggiungibili dal display centrale, possono essere regolate anche le altre funzioni climatiche principali.



Comando dello sbrinator max.



Comando per il parabrezza elettroriscaldato.



Comandi del climatizzatore.



Comando per il ricircolo dell'aria.



Comando per lunotto termico e specchi retrovisori esterni elettroriscaldati.



Pulsante per la regolazione automatica del clima e frecce per la distribuzione dell'aria.

## Climatizzatore di parcheggio

Da **Clima parcheggio** è possibile regolare il climatizzatore di parcheggio dell'auto.

## Impostazioni

Da **Impostazioni** è possibile effettuare ulteriori impostazioni del climatizzatore.

## Pulsanti fisici sul retro del tunnel \*

Sul retro del tunnel sono ubicati i pulsanti fisici usati per regolare il riscaldamento del sedile posteriore.

\* Optional/accessorio.

[1] Se la sincronizzazione della temperatura è stata disattivata, la temperatura corrente verrà visualizzata sia per il lato conducente che per il lato passeggero.

---

## 8.2. Distribuzione dell'aria

---

### 8.2.1. Attivazione e disattivazione del ricircolo dell'aria

Il ricircolo dell'aria blocca l'ingresso di aria inquinata, gas di scarico ecc. dall'esterno in quanto il climatizzatore riutilizza l'aria nell'abitacolo.

- 1 Aprire la videata climatizzatore sul display centrale premendo il pulsante di temperatura in basso al centro sul display centrale.



Premere il pulsante per il ricircolo dell'aria.

- Il ricircolo dell'aria si attiva/disattiva e il pulsante si accende/spegne.

#### **Importante**

Se l'aria nell'automobile ricircola per troppo tempo potrebbe formarsi condensa sui cristalli.

 **Nota**

Non è possibile attivare il ricircolo dell'aria contemporaneamente allo sbrinatori max.

 **Nota**

La presa d'aria esterna viene chiusa e il ricircolo dell'aria viene attivato in automatico se il sensore di qualità dell'aria del sistema rileva che l'aria esterna è contaminata.

---

## 8.2.2. Attivazione e disattivazione del timer per il ricircolo dell'aria

Il ricircolo dell'aria blocca l'ingresso di aria inquinata, gas di scarico ecc. dall'esterno in quanto il climatizzatore riutilizza l'aria nell'abitacolo.

È possibile impostare se deve essere attivato/disattivato un timer per il ricircolo dell'aria. Attivandolo, la funzione si disattiva automaticamente dopo 20 minuti.

- 1 Aprire la videata climatizzatore sul display centrale premendo il pulsante di temperatura in basso al centro sul display centrale.
- 2 Premere **Impostazioni** nella videata del climatizzatore.
- 3 Selezionare l'impostazione desiderata in **Timer ricircolo** per attivare/disattivare il timer per il ricircolo dell'aria.

---

## 8.2.3. Attivazione e disattivazione dello sbrinatori max

La funzione sbrinatori max si utilizza per rimuovere rapidamente condensa e ghiaccio dai cristalli.

Lo sbrinatori max disattiva la regolazione automatica del climatizzatore e il ricircolo dell'aria, attiva il climatizzatore e modifica il livello della ventola in **5** e la temperatura in **HI**.

 **Nota**

Il livello acustico aumenta, quando il livello della ventola viene impostato su **5**.

Quando si disattiva lo sbrinatori max, il climatizzatore torna alle impostazioni precedenti.

## Attivazione e disattivazione dello sbrinatori max dal quadro centrale

Nel quadro centrale si trova un pulsante fisico per l'accesso rapido allo sbrinatori max.

Se l'automobile è dotata di parabrezza elettroriscaldato\*, lo sbrinatori max può essere attivato solo individualmente dalla viteata climatizzatore sul display centrale.



Pulsante fisico nel quadro centrale.

Automobili senza parabrezza elettroriscaldato:

- 1 Premere il pulsante.
  - Lo sbrinatori max si attiva/disattiva e il pulsante si accende/spegne. Mentre lo sbrinatori max è attivato, la temperatura nelle varie zone climatiche non è sincronizzata.

Automobili con parabrezza elettroriscaldato:

- 1 Premere ripetutamente il pulsante per commutare fra i tre livelli:
  - Parabrezza elettroriscaldato attivato
  - Parabrezza elettroriscaldato e sbrinatori max attivati
  - Disattivato.
  - Parabrezza elettroriscaldato e sbrinatori max si attivano/disattivano e il pulsante si accende/spegne.

### Nota

Lo sbrinatori max si attiva con un certo ritardo per prevenire un breve aumento del livello della ventola alla disattivazione del parabrezza elettroriscaldato con due brevi pressioni del pulsante.

## Attivazione e disattivazione dello sbrinatori max dal display centrale

Il contenuto di questo manuale rappresenta lo stato del manuale d'uso al momento della stampa e potrebbe non essere completamente valido in futuro. Per ulteriori informazioni, consulta la prima pagina per la nota completa di esclusione di responsabilità.



1 Aprire la videata climatizzatore sul display centrale premendo il pulsante di temperatura in basso al centro sul display centrale.



Premere il pulsante per lo sbrinatori max.

➤ Lo sbrinatori max si attiva/disattiva e il pulsante si accende/spegne. Mentre lo sbrinatori max è attivato, la temperatura nelle varie zone climatiche non è sincronizzata.

\* Optional/accessorio.

## 8.2.4. Distribuzione dell'aria

Il climatizzatore distribuisce l'aria in entrata fra diverse bocchette nell'abitacolo.

### Distribuzione dell'aria automatica e manuale

Quando è attivo il climatizzatore regolato automaticamente, la distribuzione dell'aria è automatica. All'occorrenza si può utilizzare la distribuzione dell'aria manuale.

### Bocchette di ventilazione regolabili

Alcune bocchette di ventilazione dell'automobile sono regolabili, cioè è possibile aprirle/chiuderle e orientarle.

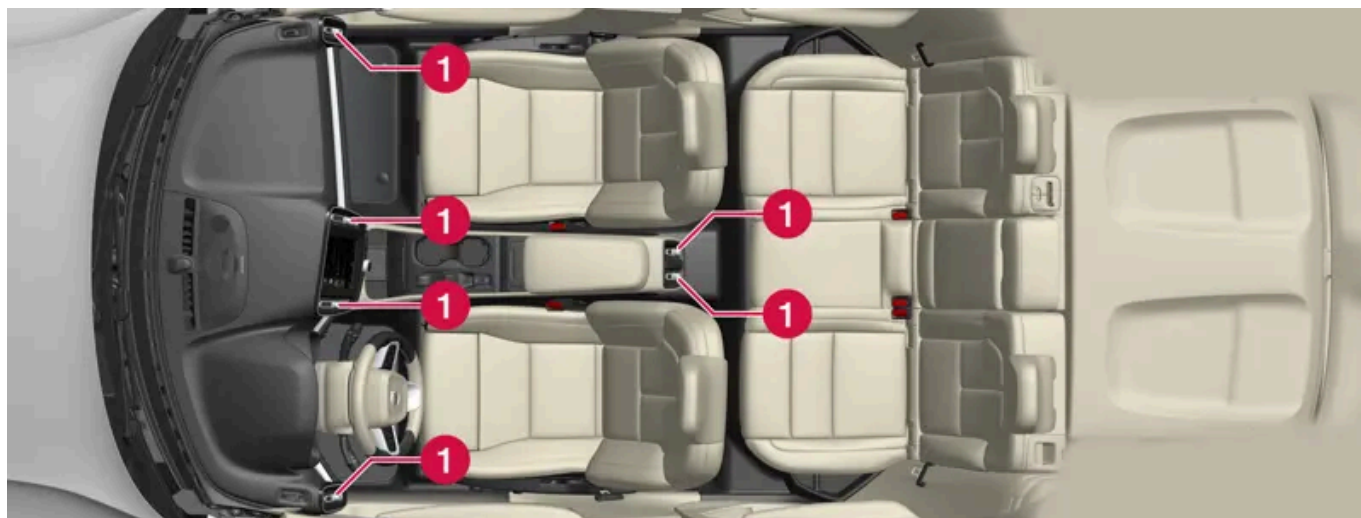

Posizione delle bocchette di ventilazione regolabili nell'abitacolo.

1 Quattro nel cruscotto e due sul retro del tunnel.

 **Nota**

Se la temperatura ambiente è bassa, l'aria non viene distribuita dalle bocchette di ventilazione regolabili sul retro del tunnel.

---

## 8.2.5. Modifica della distribuzione dell'aria

All'occorrenza, la distribuzione dell'aria può essere modificata manualmente.

- 1 Aprire la videata climatizzatore sul display centrale premendo il simbolo della temperatura in basso al centro sul display centrale.
- 2 I pulsanti di distribuzione dell'aria nella videata climatizzatore si trovano al centro, intorno al pulsante **AUTO**, dall'alto verso il basso:
  - Distribuzione dell'aria - bocchette dello sbrinatori sul parabrezza
  - Distribuzione dell'aria - bocchette di ventilazione su cruscotto e quadro centrale
  - Distribuzione dell'aria - bocchette di ventilazione sul pavimento

Premere uno o più pulsanti di distribuzione dell'aria per aprire/chiedere la bocchetta corrispondente.

- La distribuzione dell'aria viene modificata e i pulsanti si accendono/spengono.  
Deselezionando tutti i pulsanti di distribuzione dell'aria in posizione manuale, il climatizzatore torna alla regolazione automatica.

---

## 8.2.6. Apertura, chiusura e orientamento delle bocchette di ventilazione

Alcune bocchette di ventilazione dell'abitacolo possono essere aperte, chiuse e orientate singolarmente.

Orientando le bocchette esterne dell'automobile verso i finestrini è possibile eliminare la condensa.

Orientando le bocchette esterne dell'automobile verso l'interno nei climi caldi, si può ottenere un microclima nell'abitacolo più piacevole.

## Apertura e chiusura delle bocchette di ventilazione

- 1 Ruotare la manopola al centro della bocchetta di ventilazione per aprire/chiusure la bocchetta.  
Il segno sulla manopola in posizione verticale corrisponde al flusso d'aria massimo.

## Orientamento delle bocchette di ventilazione

- 1 Portare la levetta al centro della bocchetta di ventilazione verso destra/sinistra o in alto/basso per orientare la bocchetta.

---

## 8.3. Qualità dell'aria

---

### 8.3.1. Qualità dell'aria

I materiali dell'abitacolo e l'impianto di purificazione assicurano un'elevata qualità dell'aria nell'abitacolo.

#### Materiale nell'abitacolo

Gli interni dell'abitacolo sono progettati per essere confortevoli e piacevoli, anche per chi soffre di allergie e asma.

Sono stati sviluppati materiali collaudati per ridurre la quantità di polvere nell'abitacolo e semplificare la pulizia.

I tappetini di abitacolo e bagagliaio sono amovibili e facili da rimuovere e pulire.

Utilizzare detergenti e prodotti automobilistici raccomandati da Volvo per pulire gli interni.

#### Impianto di purificazione dell'aria

Oltre al filtro dell'abitacolo, l'auto è dotata di altri sistemi di purificazione dell'aria che aiutano a mantenere un'elevata qualità dell'aria nell'abitacolo.

---

### 8.3.2. CleanZone \*

La funzione CleanZone controlla e segnala se tutte le condizioni per una buona qualità dell'aria nell'abitacolo sono soddisfatte.

Se i presupposti non sono soddisfatti, il testo **CleanZone** visualizzato nella videata climatizzatore appare bianco.

Se tutte le condizioni sono soddisfatte, il testo diventa blu.

Condizioni che è necessario soddisfare:

- Che tutte le portiere e il portellone siano chiusi.
- Che tutti i finestrini e il tettuccio panoramico\* siano chiusi.
- Che il sistema di qualità dell'aria Interior Air Quality System\* sia attivato.
- Che la ventola dell'abitacolo sia attivata.
- Che il ricircolo dell'aria sia disattivato.

 **Nota**

CleanZone non indica che la qualità dell'aria è buona, ma solamente che sono soddisfatte le condizioni per una buona qualità dell'aria.

\* Optional/accessorio.

---

### 8.3.3. Clean Zone Interior Package \*

Le modifiche apportate a Clean Zone Interior Package (CZIP) mantengono l'abitacolo ancora più pulito e privo, ad esempio, di sostanze che provocano reazioni allergiche e asmatiche.

È compreso quanto segue:

- Una funzione di ventilazione ampliata che comporta l'avviamento della ventola allo sbloccaggio dell'automobile con la chiave telecomando. La ventola fa quindi entrare nell'abitacolo aria pulita. La funzione può essere avviata quando si desidera e si spegne automaticamente dopo un po' di tempo o quando si apre una portiera. Il tempo di funzionamento della ventola si riduce gradualmente, in seguito alla minore necessità di attivazione, finché l'automobile non ha 4 anni.
- Il sistema automatico di qualità dell'aria Interior Air Quality System (IAQS).

\* Optional/accessorio.

---

### 8.3.4. Interior Air Quality System \*

Interior Air Quality System (IAQS) è un impianto automatico che separa i gas e il particolato, riducendo gli odori e l'inquinamento nell'abitacolo.

Il sistema IAQS fa parte del Clean Zone Interior Package (CZIP) e depura l'aria nell'abitacolo eliminando impurità quali particolato, idrocarburi, ossidi di azoto e ozono troposferico.

Se il sensore di qualità dell'aria del sistema rileva che l'aria esterna è contaminata, sarà chiusa la presa d'aria e sarà attivato il ricircolo dell'aria.

**i** **Nota**

Per migliorare la qualità dell'aria nell'abitacolo, il sensore di qualità dell'aria dovrebbe essere sempre inserito.

Nei climi freddi, il ricircolo è limitato per evitare la formazione di condensa sui cristalli.

In caso di condensa, si raccomanda di utilizzare lo sbrinatori per il parabrezza, i finestrini e il lunotto.

\* Optional/accessorio.

---

## 8.3.5. Attivazione e disattivazione del sensore di qualità dell'aria \*

Il sensore di qualità dell'aria fa parte del sistema automatico di qualità dell'aria Interior Air Quality System (IAQS).

È possibile impostare se il sensore di qualità dell'aria deve essere attivato/disattivato.

- 1 Aprire la videata climatizzatore sul display centrale premendo il pulsante di temperatura in basso al centro sul display centrale.
- 2 Premere **•••** nella videata del climatizzatore.
- 3 Selezionare l'impostazione desiderata in **Sensore qualità aria** per attivare/disattivare il sensore di qualità dell'aria.

\* Optional/accessorio.

---

## 8.3.6. Filtro abitacolo

L'aria introdotta nell'abitacolo viene depurata da un filtro.

### Sostituzione del filtro abitacolo

Per preservare le prestazioni del climatizzatore, sostituire il filtro a intervalli regolari. Seguire il programma di servizio Volvo per le scadenze di sostituzione consigliate. In ambienti fortemente inquinati, può essere necessario sostituire il filtro più frequentemente.

 **Nota**

Esistono diversi tipi di filtri abitacolo. Accertarsi che sia installato il filtro corretto.

## 8.4. Climatizzatore di parcheggio

### 8.4.1. Precondizionamento

#### 8.4.1.1. Precondizionamento

Il precondizionamento è una funzione del climatizzatore che, se possibile, cerca di portare l'abitacolo a una temperatura confortevole prima di mettersi in marcia.

L'avviamento del precondizionamento può essere effettuato direttamente o impostato tramite timer dal display centrale. Può essere anche effettuato da un dispositivo dotato della app Volvo Cars\*.

A seconda dei casi, la funzione utilizza diversi sistemi:

- Nei climi freddi, il riscaldatore di parcheggio riscalda l'abitacolo a una temperatura confortevole.
- Nei climi caldi, il climatizzatore raffredda l'abitacolo ad una temperatura confortevole.
- Il riscaldamento elettrico del volante\* e i sedili elettroriscaldati\* di conducente e passeggero si attivano in automatico con basse temperature ambiente.
- Il riscaldamento elettrico del parabrezza\*, del lunotto e degli specchi retrovisori esterni si attiva automaticamente quando serve.
- Il riscaldamento elettrico di lunotto e specchi retrovisori esterni si attiva automaticamente all'occorrenza.

Se si attiva il precondizionamento quando il clima è caldo, la condensa prodotta dal climatizzatore potrebbe gocciolare sotto l'automobile. Questo è del tutto normale.

 **Nota**

Il precondizionamento è disponibile quando la batteria ad alta tensione è sufficientemente carica, ma l'azionamento del precondizionamento senza che l'auto sia connessa per la ricarica ha un forte impatto sull'autonomia di guida.

 **Nota**

Durante il precondizionamento dell'abitacolo, l'automobile cerca di raggiungere una temperatura comfort e non la temperatura impostata nel climatizzatore.

***i* Nota**

La depurazione dell'aria\* si avvia automaticamente al termine del preconditionamento.

Finestrini e portiere devono essere chiusi affinché la depurazione dell'aria possa essere eseguita.

\* Optional/accessorio.

## 8.4.1.2. Attivazione e disattivazione del preconditionamento

Il preconditionamento riscalda o raffresca l'abitacolo, se possibile, prima di mettersi in marcia. La funzione può essere attivata direttamente dal display centrale o tramite la app Volvo Cars.

- 1 Aprire la videata climatizzatore sul display centrale premendo il pulsante di temperatura in basso al centro sul display centrale.
- 2 Premere **Parcheggio**.
- 3 Premere **Avvia climatizzazione** per avviare direttamente il preconditionamento.

***i* Nota**

Il preconditionamento è disponibile quando la batteria ad alta tensione è sufficientemente carica, ma l'azionamento del preconditionamento senza che l'auto sia connessa per la ricarica ha un forte impatto sull'autonomia di guida.

***i* Nota**

Si raccomanda di tenere chiusi portiere e finestrini durante il preconditionamento dell'abitacolo.

***i* Nota**

La depurazione dell'aria\* si avvia automaticamente al termine del preconditionamento.

Finestrini e portiere devono essere chiusi affinché la depurazione dell'aria possa essere eseguita.

 **Nota**

Quando una persona siede nel sedile conducente<sup>[1]</sup>, il preconditionamento viene messo in pausa e si avvia il climatizzatore ordinario.

Il preconditionamento viene disattivato non appena l'auto inizia a marciare<sup>[2]</sup>.

\* Optional/accessorio.

<sup>[1]</sup> Modalità di utenza Comfort

<sup>[2]</sup> Modalità di utenza Guida

---

### 8.4.1.3. Timer per il preconditionamento

Il timer può essere impostato in modo che il preconditionamento sia terminato a un determinato orario.

Il timer può gestire fino a 8 impostazioni per

- un orario in uno o più giorni della settimana, con o senza ripetizione.

---

### 8.4.1.4. Attivazione e disattivazione del timer per il preconditionamento

Un orario nel timer di preconditionamento può essere attivato o disattivato in base alle esigenze.

- 1 Accedere alla videata climatizzatore sul display centrale.
- 2 Selezionare la scheda **Parcheggio**.
- 3 Attivare/disattivare un'impostazione oraria premendo il pulsante a destra dell'impostazione.
  - L'impostazione temporale si attiva/disattiva e il pulsante si accende/spegne.

---

### 8.4.1.5. Rimozione del timer per il preconditionamento

Un'impostazione temporale per il preconditionamento non più necessaria può essere rimossa.



- 1 Accedere alla videata climatizzatore sul display centrale.
  - 2 Selezionare la scheda **Parcheggio**.
  - 3 Premere sull'impostazione oraria da rimuovere.
  - 4 Premere **Cancella timer**.
- L'impostazione oraria viene rimossa.

---

## 8.4.1.6. Aggiunta e modifica del timer per il precondizionamento

Il timer del precondizionamento può gestire fino a 8 orari.

### Aggiunta di un orario

- 1 Accedere alla videata climatizzatore sul display centrale.
  - 2 Selezionare la scheda **Parcheggio**.
  - 3 Premere **Timer**.
- È visualizzata una finestra a comparsa.

 **Nota**

Non è possibile impostare un ulteriore orario se il timer ne contiene già 8. Per aggiungere un orario, cancellare uno dei precedenti.

- 4 Impostare l'orario per uno o più giorni della settimana. Attivare/disattivare la ripetizione premendo **Ogni settimana**.
  - 5 Premere su **Salva**.
- L'orario viene aggiunto all'elenco e si attiva.

### Modifica del timer

- 1 Accedere alla videata climatizzatore sul display centrale.
- 2 Selezionare la scheda **Parcheggio**.
- 3 Premere sull'orario da modificare.

> È visualizzata una finestra a comparsa.

4 Modificare l'orario allo stesso modo specificato sotto il precedente titolo "Aggiunta di un orario".

---

## 8.4.2. Climatizzatore di parcheggio\*

Il climatizzatore di parcheggio comprende diverse funzioni che migliorano il microclima nell'abitacolo quando l'automobile è parcheggiata, fra cui il preconditionamento.

Le funzioni del climatizzatore di parcheggio si gestiscono dalla scheda **Parking** nella videata climatizzatore sul display centrale. La videata climatizzatore può essere aperta premendo il simbolo della temperatura in basso al centro sul display centrale.





\* Optional/accessorio.

---

## 8.4.3. Simboli e messaggi relativi al climatizzatore di parcheggio

Il display del conducente può visualizzare una serie di simboli e messaggi relativi al climatizzatore di parcheggio.

I messaggi relativi al climatizzatore di parcheggio possono essere visualizzati anche in un dispositivo con la app Volvo Cars\*.

Simbolo	Messaggio	Funzione
	Richiesta assistenza Climatizzazione parcheggio	Il climatizzatore di parcheggio è fuori uso. Rivolgersi al più presto a un riparatore <sup>[1]</sup> per un controllo della funzione.
	Climatizzazione parcheggio Temporaneamente non disponibile	Il climatizzatore di parcheggio è temporaneamente fuori uso. Se il problema persiste, rivolgersi a un riparatore <sup>[1]</sup> per un controllo della funzione.
	Climatizz. parcheggio Non disponibile, livello carica troppo basso	Il climatizzatore di parcheggio non può essere attivato perché il livello di ricarica della batteria ad alta tensione è troppo basso. Accendere l'automobile.
	Climatizzazione parcheggio limitata Livello carica troppo basso	Il tempo di funzionamento del climatizzatore di parcheggio è limitato se il livello di carica della batteria ad alta tensione è troppo basso. Accendere l'automobile.

\* Optional/accessorio.

<sup>[1]</sup> Si raccomanda un riparatore autorizzato Volvo.

## 8.4.4. Riscaldatore di parcheggio

All'occorrenza, il riscaldatore di parcheggio riscalda l'abitacolo prima di mettersi in marcia se è attivato il preconditionamento dell'automobile.

Il riscaldatore di parcheggio è del tipo ad alta tensione. Si avvia in automatico per riscaldare l'abitacolo se il preconditionamento del climatizzatore di parcheggio è attivato.

Si disattiva automaticamente quando l'automobile viene avviata.

### Batteria e ricarica

Il riscaldatore è alimentato dalla batteria ad alta tensione dell'automobile. Se il livello di carica della batteria ad alta tensione è troppo basso, il riscaldatore si spegne automaticamente e il display del conducente visualizza un messaggio.

#### Nota

Accertarsi che il livello di ricarica della batteria ad alta tensione sia sufficiente se si intende utilizzare il riscaldatore di parcheggio.

---

## 8.5. Riscaldatore

### 8.5.1. Riscaldatore di parcheggio

All'occorrenza, il riscaldatore di parcheggio riscalda l'abitacolo prima di mettersi in marcia se è attivato il preconditionamento dell'automobile.

Il riscaldatore di parcheggio è del tipo ad alta tensione. Si avvia in automatico per riscaldare l'abitacolo se il preconditionamento del climatizzatore di parcheggio è attivato.

Si disattiva automaticamente quando l'automobile viene avviata.

### Batteria e ricarica

Il riscaldatore è alimentato dalla batteria ad alta tensione dell'automobile. Se il livello di carica della batteria ad alta tensione è troppo basso, il riscaldatore si spegne automaticamente e il display del conducente visualizza un messaggio.

#### Nota

Accertarsi che il livello di ricarica della batteria ad alta tensione sia sufficiente se si intende utilizzare il riscaldatore di parcheggio.

## 8.6. Climatizzatore

L'automobile è dotata di climatizzatore elettronico. Il climatizzatore raffredda o riscalda e deumidifica l'aria nell'abitacolo.

Tutte le funzioni del climatizzatore si regolano dal display centrale e con i pulsanti fisici nel quadro centrale.

Alcune funzioni del sedile posteriore possono essere regolate anche con i comandi del climatizzatore\* sul retro del tunnel.

### Nota

All'occorrenza, dal display centrale, è possibile impostare il climatizzatore per raffreddare l'impianto multimediale. Nei casi in cui viene visualizzato il messaggio **Raffreddamento sistema infotainment** sul display del conducente.

### Nota

Il climatizzatore verrà disattivato per risparmiare energia se la carica della batteria scende sotto il 3%.

\* Optional/accessorio.

---

## 8.7. Assistenza del climatizzatore

Assistenza e riparazione del climatizzatore devono essere effettuate esclusivamente da un riparatore autorizzato.

### Controllo e riparazione

Il climatizzatore contiene una sostanza tracciante fluorescente. Utilizzare una luce ultravioletta per la ricerca di eventuali perdite.

Si raccomanda di rivolgersi a un riparatore autorizzato Volvo.

A seconda del mercato, il climatizzatore dell'automobile contiene refrigerante senza freon R1234yf o R134a. Il tipo utilizzato è indicato su un'etichetta all'interno del cofano anteriore.

### **Attenzione**

Il climatizzatore contiene refrigerante R134a in pressione. Assistenza e riparazione dell'impianto devono essere effettuate esclusivamente da un riparatore autorizzato.

 **Attenzione**

Il climatizzatore contiene refrigerante R1234yf in pressione. Ai sensi della norma SAE J2845 (Technician Training for Safe Service and Containment of Refrigerants Used in Mobile A/C System) e per garantire la sicurezza degli impianti refrigeranti, l'assistenza e la riparazione di detti impianti sono riservate a tecnici addestrati e certificati.

## 8.8. Sensori clima

Il climatizzatore è dotato di sensori che agevolano la regolazione del microclima nell'abitacolo. Non coprire o bloccare i sensori con indumenti o altri oggetti.

### Posizionamento dei sensori



- 1 Sensore solare - sul lato superiore del cruscotto.
- 2 Sensore di umidità - nella copertura presso lo specchio retrovisore interno.
- 3 Sensore per la temperatura esterna - nello specchio retrovisore esterno destro.
- 4 Sensore di temperatura per l'abitacolo - presso i pulsanti fisici nel quadro centrale.

Interior Air Quality System\* usa anche un sensore di qualità dell'aria ubicato nella presa d'aria del climatizzatore.

\* Optional/accessorio.

## 8.9. Zone climatiche

La suddivisione dell'automobile in zone climatiche consente di impostare temperature diverse per le varie parti dell'abitacolo.

## Climatizzatore a 2 zone

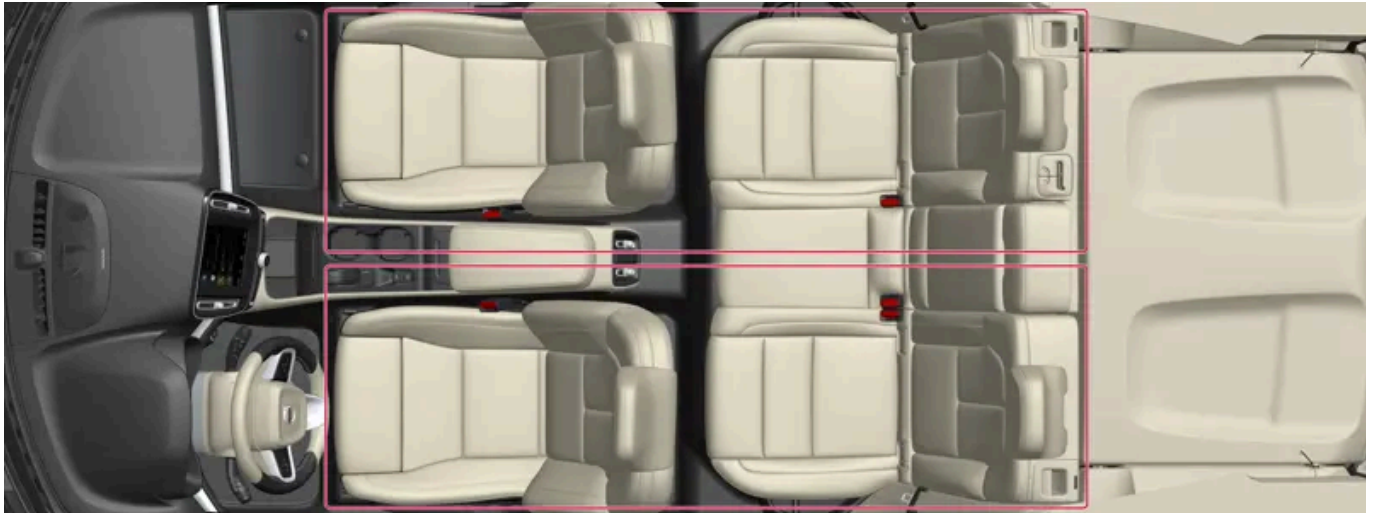

Zone climatiche per il climatizzatore a 2 zone.

Il climatizzatore a 2 zone permette di impostare temperature diverse per i lati sinistro e destro dell'abitacolo.

---

## 8.10. Temperatura percepita

Il climatizzatore regola il microclima nell'abitacolo in base alla temperatura percepita, non quella reale.

La temperatura che si seleziona nell'abitacolo corrisponde alla sensazione fisica e dipende da temperatura esterna, velocità dell'aria, umidità, esposizione al sole ecc., fattori che agiscono sull'abitacolo e sulla carrozzeria dell'automobile.

Il sistema comprende un sensore solare che rileva da quale lato proviene la luce solare. Il sistema può regolare in modo indipendente la temperatura delle bocchette destra e sinistra anche se è impostata la stessa temperatura per entrambi i lati.

---

## 9. Chiave, serrature e antifurto

---

### 9.1. Chiave telecomando

---

#### 9.1.1. Profili utente

---

##### 9.1.1.1. Profili utente

Molte delle impostazioni effettuate in auto possono essere salvate in un profilo utente personale.

Il profilo **Admin** è preinstallato e attivo nell'auto in occasione del primo uso o dopo un ripristino alle impostazioni di fabbrica.

Il profilo **Admin** ha diritti amministrativi e non può essere cancellato.

Trascinare verso il basso la videata notifiche per accedere ai profili utente.

Nel campo di stato viene visualizzato un simbolo  insieme alle iniziali del profilo attivo. Quando il sistema è disconnesso, il campo di stato non visualizza nessun simbolo/iniziali.

##### Selezione del profilo automatica

È possibile collegare la propria chiave a un profilo. In questo modo sarà selezionato automaticamente il profilo con le relative impostazioni ogni volta che l'auto è usata con la specifica chiave.

Il profilo usato per ultimo si attiva se una chiave non è associata a uno specifico profilo.

##### Generalità sulle impostazioni

Le modifiche delle impostazioni dell'auto vengono salvate in vari modi a seconda della categoria cui appartengono. Le impostazioni possono essere personali, globali o adattate a un ciclo di guida.

###### Impostazioni personali

Le impostazioni personali vengono salvate in un profilo attivo.

Esistono due tipi di impostazioni personali:

- Impostazioni funzionali – impostazioni che riguardano supporti al conducente, clima sul lato conducente, sedile conducente, retrovisori esterni e illuminazione interna e esterna. Queste impostazioni preservano i rispettivi valori quando è aggiunto un profilo o alla disconnessione di un profilo attivo.
- Impostazioni per audio e media – impostazioni che riguardano navigazione, impianto audio e multimediale, app e account associati. Queste impostazioni ripristinano i valori standard quando è aggiunto un profilo o alla disconnessione di un

**Il contenuto di questo manuale rappresenta lo stato del manuale d'uso al momento della stampa e potrebbe non essere completamente valido in futuro. Per ulteriori informazioni, consulta la prima pagina per la nota completa di esclusione di responsabilità.**

profilo attivo.

#### Impostazioni globali

Le impostazioni globali non cambiano in occasione del cambio di profilo. Restano invariate a prescindere dal profilo che è attivo. Esempi di impostazioni globali: clima sul lato passeggero, funzione di memoria per il sedile passeggero e alcune impostazioni di sistema.

#### Impostazioni standard per il ciclo di guida

Alcune impostazioni ripristinano i valori standard<sup>[1]</sup> dopo un ciclo di guida.

È possibile regolare i valori di queste impostazioni durante la guida. In occasione del successivo ciclo di guida, le impostazioni ripristineranno i rispettivi valori standard.

<sup>[1]</sup> Le impostazioni standard possono variare a seconda del mercato.

---

## 9.1.1.2. Associare la chiave al profilo utente

È possibile collegare la propria chiave a un profilo. In questo modo sarà selezionato automaticamente il profilo con le relative impostazioni ogni volta che l'auto è usata con la specifica chiave.

Quando la chiave è usata la prima volta, essa non è collegata a nessuno specifico profilo. Quando l'auto è avviata, si attiva automaticamente il profilo **Admin** o l'ultimo profilo usato.

### Associare la chiave al profilo

#### Nota

Se la chiave era associata a un altro profilo, l'associazione verrà trasferita dal precedente profilo a quello attivo.

- 1 Premere .
- 2 Selezionare **Profilo e privacy**.
- 3 Selezionare **Chiave collegata** per associare la chiave selezionata a un profilo.



Un profilo può essere associato solo alla chiave usata in auto al momento. In presenza di più chiavi nell'auto sarà visualizzato il messaggio **Trovata più di una chiave. Posiziona la chiave che desideri collegare sul lettore backup..**



Posizione del lettore di riserva nella consolle del tunnel.

## Disassociare la chiave da un profilo

- 1 Premere .
- 2 Selezionare **Profilo e privacy**.
- 3 Selezionare **Scollegare la chiave dal profilo** per rimuovere il profilo attivo dalla chiave associata.

È possibile disassociare una chiave dal profilo anche se la chiave non è presente in auto.

---

### 9.1.1.3. Gestire il profilo utente

È possibile passare a un altro profilo anche se la chiave usata è associata a un altro profilo.

#### Creare un profilo

- 1 Trascinare verso il basso la videata notifiche per accedere ai profili utente.
- 2 Selezionare **Nuovo profilo**.
- 3 Il profilo viene creato.  
> Il profilo viene impostato come profilo attivo.

Per impostare il nuovo profilo, l'utente viene guidato con un flusso interattivo.

È possibile creare fino a sei diversi profili.

## Selezionare un profilo

- 1 Trascinare verso il basso la videata notifiche per accedere ai profili utente.
- 2 Premere **Seleziona profilo**.
  - Vengono visualizzati i profili selezionabili.
- 3 Selezionare il profilo desiderato.
  - Il profilo è selezionato e il sistema carica le impostazioni del profilo selezionato.

### Nota

Per interrompere lo spostamento del sedile in occasione del cambio di profilo, premere uno dei pulsanti sulla seduta del sedile anteriore.

## Disconnettere un profilo

- 1 Trascinare verso il basso la videata notifiche per accedere ai profili utente.
- 2 Selezionare **Esci**.
  - Avviene la disconnessione dal profilo e non è più possibile accedere agli account associati ad esso.
- 3 Il sistema entra in una modalità disconnessa e le impostazioni modificate non vengono salvate in nessun profilo.

### Nota

Creare, selezionare e disconnettersi dal profilo utente è possibile solo ad auto ferma.

## 9.1.1.4. Impostazioni profilo

Dalle impostazioni per il profilo è possibile modificare il nome del profilo, aggiungere o rimuovere chiavi associate, collegare vari account, attivare la schermata di blocco e cancellare il profilo attivo.

### Attivare la schermata di blocco

Quando la schermata di blocco è attivata, è richiesta una password per poter usare il profilo attivo.

- 1 Premere .
  - 2 Selezionare **Profilo e privacy**.
  - 3 Selezionare **Blocco-schermo**.
  - 4 Selezionare il tipo di schermata di blocco e attivare.
- La schermata di blocco appare sul display centrale in occasione del cambio di profilo con password e ad ogni riavvio del sistema.

## Cancellare il profilo

Le impostazioni memorizzate in uno o più profili possono essere cancellate solo ad auto ferma.

- 1 Premere .
  - 2 Selezionare **Profilo e privacy**.
  - 3 Selezionare **Elimina questo profilo**.
- Le informazioni di utenza e le connessioni al profilo vengono cancellate.
- 4 Il sistema entra in una modalità disconnessa e le impostazioni modificate non vengono salvate in nessun profilo.

---

### 9.1.1.5. Associare un account al profilo utente

È possibile aggiungere account al profilo utente selezionato.

## Aggiungere un account

- 1 Trascinare verso il basso la videata notifiche per accedere ai profili utente.
- 2 Premere **Account**.
- 3 Selezionare **Aggiungi profilo**.
  - Viene visualizzato un elenco degli account che possono essere aggiunti.
- 4 Selezionare l'account desiderato.

---

## 9.1.2. Immobilizer elettronico

L'immobilizer elettronico è una protezione antifurto che previene l'accensione del motore da parte di persone non autorizzate.

L'automobile può essere avviata solo con la chiave telecomando corretta.

Il seguente messaggio di errore sul display del conducente riguarda l'immobilizer elettronico:

Simbolo	Messaggio	Funzione
	Chiave dell'automobile non rilevata. Consultare il manuale del proprietario per maggiori informazioni.	Errore nella lettura della chiave durante l'accensione – sistemare la chiave sul simbolo della chiave nel vano portaoggetti e riprovare.

---

## 9.1.3. Chiave telecomando

La chiave telecomando blocca e sblocca le portiere e il portellone. La chiave telecomando deve trovarsi a bordo per accendere l'automobile.



Chiave telecomando <sup>[1]</sup>Key Tag e chiave senza pulsanti (Care Key)\*.

La chiave telecomando non serve fisicamente in occasione dell'avviamento, perché l'automobile nella versione standard supporta l'avviamento senza chiave (Passive Start). È pertanto sufficiente avere la chiave nella parte anteriore dell'abitacolo.

Nelle automobili con bloccaggio e lo sbloccaggio senza chiave (Passive Entry)\*, è sufficiente che la chiave si trovi nell'abitacolo per accendere l'automobile. Per le auto con Passive Entry può essere acquistata come accessorio una chiave più piccola, più leggera e senza pulsanti (Key Tag).

Le chiavi telecomando possono essere associate a vari profili conducente per memorizzare le impostazioni personali nell'automobile.

### **Attenzione**

La chiave telecomando contiene una batteria a bottone. Conservare le batterie, nuove e usate, fuori dalla portata dei bambini. In caso di ingestione, le batterie possono provocare lesioni gravi.

Se si riscontrano danni, ad esempio lo sportello della batteria non si chiude perfettamente, si raccomanda di non utilizzare il prodotto. Conservare i prodotti difettosi fuori dalla portata dei bambini.

## Pulsanti della chiave telecomando



La chiave telecomando presenta quattro pulsanti - uno sul lato sinistro e tre sul destro.

### **Bloccaggio**

Una pressione di pulsante blocca l'auto e attiva l'antifurto\*.

Una pressione prolungata chiude tutti i finestrini e il tettuccio panoramico\*.

### **Sbloccaggio**

Una pressione di pulsante sblocca l'auto e disattiva l'antifurto\*. Una pressione prolungata apre tutti i finestrini contemporaneamente. La funzione può essere usata fra l'altro per arieggiare velocemente l'abitacolo prima di entrare a bordo.

### **Portellone**

Una pressione di pulsante disattiva l'antifurto\* e sblocca il portellone. Sulle auto con portellone elettrocomandato\*, il portellone viene aperto o chiuso con una pressione prolungata. Un segnale acustico di avvertimento si attiva quando il portellone viene aperto o chiuso.

### **Funzione antipanico**

La funzione antipanico si utilizza per richiamare l'attenzione della gente intorno in situazioni di emergenza. Tenendo premuto il pulsante per almeno 3 secondi o premendolo due volte entro 3 secondi si attivano indicatori di direzione e avvisatore acustico dell'auto. La funzione può essere disattivata con il pulsante di sblocco dopo che è rimasta attiva per almeno 5 secondi. Altrimenti viene disattivata in automatico dopo 2 minuti e 45 secondi.

### **Attenzione**

Prestare attenzione al rischio di schiacciamento durante l'apertura e la chiusura.

- Azionare sempre sotto controllo visivo.
- Non permettere ai bambini di giocare con gli organi di comando.
- Non lasciare mai i bambini incustoditi nell'automobile.
- Considerare che gli alzacristalli possono essere azionati anche se la chiave è stata estratta dell'automobile, fintantoché il sensore del sedile rileva che il sedile conducente è occupato. Per interrompere la corrente agli alzacristalli, la portiera conducente deve essere aperta e il sedile conducente non deve essere occupato. Gli alzacristalli possono essere riattivati tramite il display centrale, anche se la chiave è stata estratta dell'automobile e il sensore del sedile non rileva che il sedile conducente è occupato.
- Non infilare mai oggetti o parti del corpo nell'apertura dei finestrini, anche se il quadro dell'automobile è completamente spento.

### **Nota**

Prestare attenzione a non bloccare la chiave telecomando nell'automobile.

Una chiave telecomando o una chiave senza pulsanti dimenticata nell'automobile si disattiva quando si blocca l'automobile e si inserisce l'antifurto con un'altra chiave valida. Anche la funzione "bloccaporte" si disattiva. La chiave dimenticata a bordo si riattiva quando si sblocca l'automobile.

## Chiave senza pulsanti (Key Tag)\*

Una chiave senza pulsanti può essere ordinata come accessorio per le auto dotate della funzione di blocco e sblocco senza chiave. La chiave senza pulsanti funziona allo stesso modo della chiave telecomando ordinaria per avviamento, blocco e sblocco senza chiave. La chiave è impermeabile fino a una profondità di circa 10 metri (30 feet) per max 60 minuti. È sprovvista di stelo staccabile e la batteria non può essere sostituita.

## Care Key - chiave telecomando limitata

Una Care Key consente al proprietario dell'auto di impostare un limite di velocità dell'auto. Il limite è concepito affinché l'automobile sia guidata in modo sicuro anche da persone a cui viene prestata.

## Interferenze

Le funzioni della chiave telecomando per avviamento senza chiave e sistema di bloccaggio e sbloccaggio senza chiave\* possono essere disturbate da schermi e campi elettromagnetici.

### **Nota**

Evitare di conservare la chiave telecomando vicino a oggetti metallici o apparecchi elettronici, ad esempio telefoni cellulari, tablet, PC portatili o caricabatterie – preferibilmente non più vicino di 10-15 cm (4-6 pollici).

Se tuttavia si verificano interferenze, utilizzare lo stelo staccabile della chiave telecomando per lo sbloccaggio, quindi inserire la chiave sul lettore di riserva nel vano portaoggetti per disattivare l'antifurto e accendere l'automobile.

**i** Nota

Quando si colloca la chiave telecomando in prossimità del lettore di riserva nel vano portaoggetti, verificare che al suo interno non vi siano altre chiavi, oggetti metallici o apparecchi elettronici (cellulari, tablet, PC portatili, caricabatterie ecc.). La presenza di più chiavi nel vano portaoggetti può causare interferenze.

[1] La figura è schematica - i dettagli possono differire a seconda del modello di automobile.

\* Optional/accessorio.

## 9.1.4. Ordinazione di altre chiavi

Se sono necessarie più chiavi rispetto al numero standard o se qualcuna è andata persa, è possibile ordinarne di nuove. Se l'auto è dotata di blocco e sblocco senza chiave\*, può essere ordinata anche una chiave senza pulsanti (Key Tag).

Complessivamente è possibile programmare e utilizzare 12 chiavi per ogni automobile. In caso di ordinazione successiva alla consegna viene aggiunto un profilo conducente per ogni nuova chiave. Quanto detto vale anche per la chiave senza pulsanti.

### Smarrimento della chiave

In caso di smarrimento di una chiave, è possibile ordinarne una nuova tramite un concessionario Volvo o un riparatore autorizzato Volvo. Per prevenire furti, il codice della chiave smarrita deve essere cancellato dal sistema. In occasione della visita in officina è necessario procurare accesso a tutte le rimanenti chiavi.

\* Optional/accessorio.

## 9.1.5. Sostituzione della batteria della chiave telecomando

È necessario sostituire la batteria della chiave telecomando, quando è scarica.

**i** Nota

Tutte le batterie hanno una vite utile limitata e dopo un certo periodo vanno sostituite (non vale per Key Tag). La vita utile della batteria varia a seconda di quando spesso è usato il veicolo/la chiave.



La batteria della chiave telecomando deve essere sostituita se

**Il contenuto di questo manuale rappresenta lo stato del manuale d'uso al momento della stampa e potrebbe non essere completamente valido in futuro. Per ulteriori informazioni, consulta la prima pagina per la nota completa di esclusione di responsabilità.**  
290 / 783



- si accende il simbolo informativo e viene visualizzato il messaggio **Batteria della chiave dell'automobile quasi scarica. Consultare il manuale del proprietario per la sostituzione.** sul display del conducente
- le serrature non rispondono ripetutamente al segnale della chiave telecomando situata a meno di 20 metri (65 piedi) dall'automobile.

**i Nota**

Provare sempre ad avvicinarsi all'automobile e riprovare lo sbloccaggio.

La batteria della chiave senza pulsanti<sup>[1]</sup> (Key Tag) non può essere sostituita. Si può ordinare una nuova chiave presso un riparatore autorizzato Volvo.

**! Importante**

La Key Tag esaurita deve essere consegnata a un riparatore autorizzato Volvo. La chiave deve essere cancellata dall'automobile perché può essere ancora utilizzata per avviarla mediante il sistema di avviamento di riserva.

## Apertura della chiave e sostituzione della batteria

1 **1**



**1**

**1** Tenere la chiave telecomando con il lato anteriore ben in vista e il logo Volvo orientato correttamente. Spingere verso destra il pulsante presso l'anello portachiavi sul bordo inferiore. Spingere il guscio del lato anteriore verso l'alto di alcuni millimetri.

**2** Il guscio si stacca e può essere rimosso dalla chiave.

2 **2**



**2**

1 Capovolgere la chiave telecomando, spostare lateralmente il pulsante e fare scorrere il guscio del lato posteriore verso l'alto di alcuni millimetri.

2 Il guscio si stacca e può essere rimosso dalla chiave.

3 3



3

Servendosi ad esempio di un cacciavite, ruotare lo sportello della batteria in senso antiorario in modo che i segni siano allineati al testo OPEN.

Rimuovere con cautela lo sportello delle batterie esercitando una lieve pressione nella scanalatura, ad esempio con un'unghia.

Fare leva sullo sportello delle batterie verso l'alto.

4 4



4

Il lato della batteria (+) è rivolto in su. Fare quindi leva e staccare cautamente la batteria come da illustrazione.

**! Importante**

Non toccare con le dita le batterie nuove e le relative superfici di contatto per non comprometterne il funzionamento.

5 5



5

Inserire una nuova batteria con il lato + verso l'alto. Non toccare con le dita i contatti della batteria della chiave telecomando.

**1** ➔ Posizionare la batteria con il bordo nel supporto. Fare quindi scorrere la batteria in avanti finché non è bloccata sotto i due fermi di plastica.

**2** ➔ Premere infine la batteria verso il basso in modo che sia bloccata sotto il fermo superiore di plastica nera.

**i** Nota

Utilizzare batterie di tipo CR2032, 3 V.

**i** Nota

Volvo raccomanda di utilizzare per la chiave telecomando delle batterie conformi a UN Manual of Test and Criteria, Part III, sub-section 38.3. Le batterie montate in fabbrica o sostituite da un riparatore autorizzato Volvo soddisfano i suddetti criteri.

**6** **6**



**6**

Risistemare lo sportello delle batterie e ruotarlo in senso orario in modo che il segno sia allineato al testo CLOSE.

**7** **7**



**7**

**1** ➔ Risistemare il guscio del lato posteriore e premerlo fino a sentire un "clic".

**2** ➔ Fare quindi scorrere indietro il guscio.

➤ Si sentirà un ulteriore "clic" quando il guscio è posizionato e fissato correttamente.

8 **8**



**8**

**1** ➤ Capovolgere la chiave telecomando e risistemare il guscio del lato anteriore premendolo fino a sentire un "clic".

**2** ➤ Fare quindi scorrere indietro il guscio.

➤ Si sentirà un ulteriore "clic" quando il guscio è fissato correttamente.

#### **Attenzione**

Controllare che la batteria sia posizionata correttamente nel rispetto della polarità indicata. Se non si prevede di utilizzare la chiave telecomando per un periodo prolungato, rimuovere la batteria per evitare perdite di elettrolito e danni. Le batterie danneggiate o che presentano perdite di elettrolito possono provocare abrasioni a contatto con la pelle. Maneggiare pertanto le batterie danneggiate impiegando guanti di protezione.

- Conservare le batterie fuori dalla portata dei bambini.
- Non lasciare le batterie in luoghi dove potrebbero essere ingerite da bambini o animali.
- È vietato smontare, cortocircuitare e gettare nelle fiamme le batterie.
- Non ricaricare batterie non ricaricabili, perché sussiste il pericolo di esplosione.

Prima di utilizzare la chiave telecomando, accertarsi che non presenti danni. Se si riscontrano danni, ad esempio lo sportello della batteria non si chiude perfettamente, si raccomanda di non utilizzare il prodotto. Conservare i prodotti difettosi fuori dalla portata dei bambini.

#### **Importante**

Assicurarsi che le batterie usate siano smaltite nel rispetto dell'ambiente.

\* Optional/accessorio.

<sup>[1]</sup> In dotazione alle automobili dotate di bloccaggio/sbloccaggio senza chiave\*.

## 9.1.6. Bloccaggio e sbloccaggio con la chiave telecomando

Il contenuto di questo manuale rappresenta lo stato del manuale d'uso al momento della stampa e potrebbe non essere completamente valido in futuro. Per ulteriori informazioni, consulta la prima pagina per la nota completa di esclusione di responsabilità.

Con i pulsanti della chiave telecomando si possono bloccare e sbloccare tutte le portiere e il portellone contemporaneamente.

## Bloccaggio con chiave telecomando



La figura è schematica - i dettagli possono differire a seconda del modello di automobile.

- 1 Premere il pulsante  della chiave telecomando per bloccare l'automobile.

Affinché la sequenza di bloccaggio si attivi, la portiera del conducente deve essere chiusa<sup>[1]</sup>. Se un'altra portiera o il portellone sono aperti, si bloccano attivando l'antifurto\* solo quando vengono chiusi. Il sensore di movimento\* dell'antifurto si attiva quando si chiudono e si bloccano tutte le portiere e il portellone.

### Nota

Prestare attenzione a non bloccare la chiave telecomando nell'automobile.

Una chiave telecomando o una chiave senza pulsanti dimenticata nell'automobile si disattiva quando si blocca l'automobile e si inserisce l'antifurto con un'altra chiave valida. Anche la funzione "bloccaporte" si disattiva. La chiave dimenticata a bordo si riattiva quando si sblocca l'automobile.

## Bloccaggio con il portellone aperto

### Nota

Se si blocca l'automobile con il portellone aperto, prestare attenzione a non lasciare la chiave telecomando nel bagagliaio prima di chiudere il portellone e bloccare tutta l'automobile<sup>[2]</sup>.

## Sbloccaggio con chiave telecomando

- 1 Premere il pulsante  della chiave telecomando per sbloccare l'automobile.

## Ripetizione bloccaggio automatico

Se nessuna delle portiere né il portellone vengono aperti entro 2 minuti dallo sbloccaggio, tutte le serrature si ribloccano automaticamente. Tale funzione evita che l'automobile possa rimanere sbloccata per errore.

## Mancato funzionamento della chiave telecomando

### Nota

Provare sempre ad avvicinarsi all'automobile e riprovare lo sbloccaggio.

Se il bloccaggio o lo sbloccaggio con la chiave telecomando non funziona, la batteria può essere scarica. Bloccare o sbloccare la portiera del conducente con lo stelo staccabile della chiave.

\* Optional/accessorio.

[1] Se l'automobile è dotata di bloccaggio/sbloccaggio senza chiave\*, tutte le portiere devono essere chiuse.

[2] Se l'automobile è dotata di bloccaggio/sbloccaggio senza chiave e si rileva che la chiave è rimasta all'interno dell'automobile, il portellone non si blocca una volta chiuso.\*

## 9.1.7. Care Key – chiave telecomando limitata

Una Care Key consente al proprietario dell'auto di impostare un limite di velocità dell'auto. Il limite è concepito affinché l'automobile sia guidata in modo sicuro anche da persone a cui viene prestata.



Per una Care Key è possibile definire la velocità massima dell'automobile. Le funzioni dei pulsanti della chiave sono uguali a quelle di una chiave telecomando ordinaria.

Il limite rappresenta una misura per ridurre il rischio di incidenti, assicurando una maggiore tranquillità quando si affida l'automobile a neopatentati, personale di parcheggi o riparatori.

## Ordinazione di una Care Key

È possibile ordinare una o più Care Key presso il concessionario Volvo. Complessivamente è possibile programmare e utilizzare 11 chiavi con limitazioni per ogni automobile, ma almeno una di queste deve essere una chiave telecomando normale.

Il limite di velocità indicato vale per tutte le chiavi Care Key.

## Utilizzare Care Key

Il limite di velocità pre-impostato si attiva quando l'auto viene sbloccata con una Care Key e la chiave telecomando ordinaria non si trova nelle vicinanze.

### Indicazioni sul display del conducente

L'utilizzo di Care Key è indicato da un simbolo sul display del conducente e da un trattino rosso sul tachimetro che indica il limite di velocità.

Simbolo	Funzione
	Il limite di velocità è attivo.

## 9.1.8. Impostazioni per Care Key



Modificare la velocità massima per una Care Key tramite il display centrale.

- 1 Sbloccare l'automobile con la chiave telecomando ordinaria (non con Care Key).
- 2 Premere sulle iniziali o sul simbolo  in alto sul display centrale.
- 3 Premere **Profilo e integrità**.
- 4 Selezionare le impostazioni desiderate per Care Key.

## 9.1.9. Sbloccaggio del portellone con la chiave telecomando

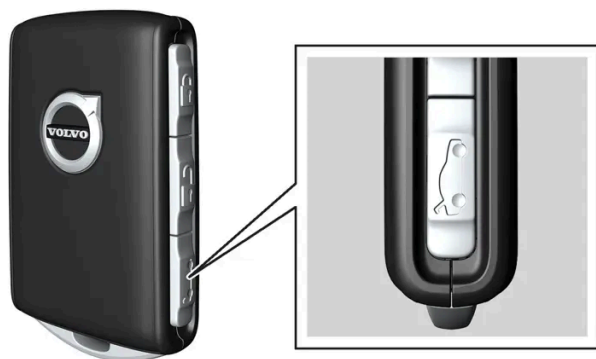
È possibile sbloccare solamente il portellone con un pulsante sulla chiave telecomando.



- 1 Premere il pulsante  della chiave telecomando.
  - Il portellone si sblocca, ma resta chiuso.  
Le portiere restano bloccate e coperte dall'antifurto\*. La spia di bloccaggio e antifurto sul cruscotto si spegne a indicazione che non tutta l'automobile è bloccata.  
Premere leggermente la piastrina gommata sotto la maniglia del portellone per aprirlo. Se il portellone non viene aperto entro 2 minuti, si riblocca e si reinsertisce l'antifurto.
- 2 Con l'optional portellone elettrocomandato\* -  
Pressione prolungata (circa 1,5 secondi) del pulsante  della chiave telecomando
  - Il portellone viene sbloccato e aperto, mentre le portiere restano bloccate e coperte dall'antifurto.

\* Optional/accessorio.

---

## 9.1.10. Stelo staccabile della chiave

La chiave telecomando comprende uno stelo staccabile in metallo per attivare determinate funzioni ed eseguire determinate operazioni.

Il codice esclusivo degli steli delle chiavi è in possesso dei riparatori autorizzati Volvo. Si raccomanda di rivolgersi a questi riparatori per ordinare nuovi steli delle chiavi.

### Utilizzi dello stelo della chiave

Con lo stelo staccabile della chiave telecomando è possibile

- aprire manualmente la portiera anteriore sinistra<sup>[1]</sup> se la chiusura centralizzata non si attiva con la chiave telecomando

**Il contenuto di questo manuale rappresenta lo stato del manuale d'uso al momento della stampa e potrebbe non essere completamente valido in futuro. Per ulteriori informazioni, consulta la prima pagina per la nota completa di esclusione di responsabilità.**



- effettuare il bloccaggio di emergenza di tutte le portiere
- attivare e disattivare la sicura per bambini meccanica delle portiere posteriori.
- disattivare l'antifurto e avviare l'auto collocando la chiave nel lettore di riserva nel tunnel.

La chiave senza pulsanti<sup>[2]</sup> è sprovvista di stelo staccabile. All'occorrenza, utilizzare lo stelo staccabile della normale chiave telecomando.

## Distacco dello stelo della chiave

1 **1**



**1**

**1** ➔ Tenere la chiave telecomando con il lato anteriore ben in vista e il logotipo Volvo orientato correttamente. Spingere verso destra il pulsante presso l'anello portachiavi sul bordo inferiore. Fare scorrere il guscio del lato anteriore verso l'alto di alcuni millimetri.

**2** ➔ Il guscio si stacca e può essere rimosso dalla chiave.

2 **2**



**2**

**1** ➔ Staccare lo stelo della chiave angolandolo verso l'alto.

3 **3**



**3**

Dopo l'uso, risistemare lo stelo nell'apposita sede della chiave telecomando.

**1** ➔ Risistemare il guscio premendolo fino a sentire un "clic".

**2** ➔ Fare quindi scorrere indietro il guscio.

➤ Si sentirà un ulteriore "clic" quando il guscio è fissato correttamente.

[1] Quanto detto vale a prescindere che la guida sia a destra o sinistra.

\* Optional/accessorio.

[2] In dotazione alle automobili dotate di bloccaggio/sbloccaggio senza chiave\*.

---

## 9.1.11. Bloccaggio e sbloccaggio con lo stelo staccabile della chiave

Lo stelo staccabile della chiave può essere utilizzato per sbloccare l'automobile dall'esterno, ad esempio se la batteria della chiave telecomando è scarica.

### Sbloccaggio

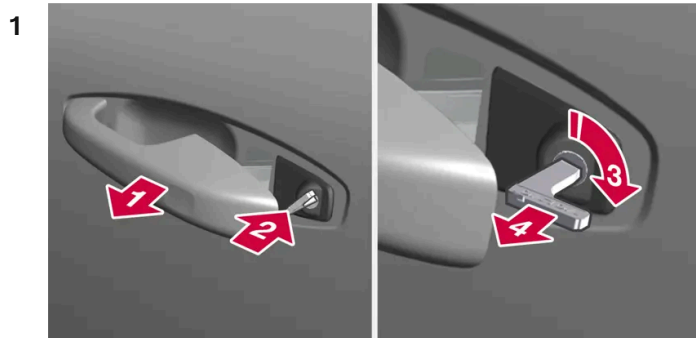

**1** ➔ Portare al finecorsa esterno la maniglia della portiera anteriore sinistra, mettendo a nudo la serratura<sup>[1]</sup>.

**2** ➔ Inserire la chiave nel cilindro della serratura.

**3** ➔ Ruotare in senso orario di 45 gradi in modo che lo stelo della chiave sia rivolto perpendicolarmente all'indietro.

**4** ➔ Riportare la chiave nella posizione originaria ruotandola di 45 gradi. Estrarre la chiave dalla serratura e rilasciare la maniglia, in modo che la parte posteriore della maniglia torni a contatto con l'automobile.

**5** Estrazione della maniglia.

Il contenuto di questo manuale rappresenta lo stato del manuale d'uso al momento della stampa e potrebbe non essere completamente valido in futuro. Per ulteriori informazioni, consulta la prima pagina per la nota completa di esclusione di responsabilità.

➤ La portiera si apre.

**i** Nota

Se la portiera viene sbloccata con lo stelo della chiave e aperta, interviene l'antifurto. L'antifurto deve essere disattivato manualmente; vedere la sezione separata.

## Bloccaggio

La portiera anteriore sinistra può essere bloccata con la relativa serratura e con lo stelo staccabile della chiave.

Le altre portiere presentano un dispositivo di bloccaggio sul montante. Premendo questo dispositivo con lo stelo della chiave, un fermo meccanico previene l'apertura dall'esterno.

Le portiere possono ancora essere aperte dall'interno.

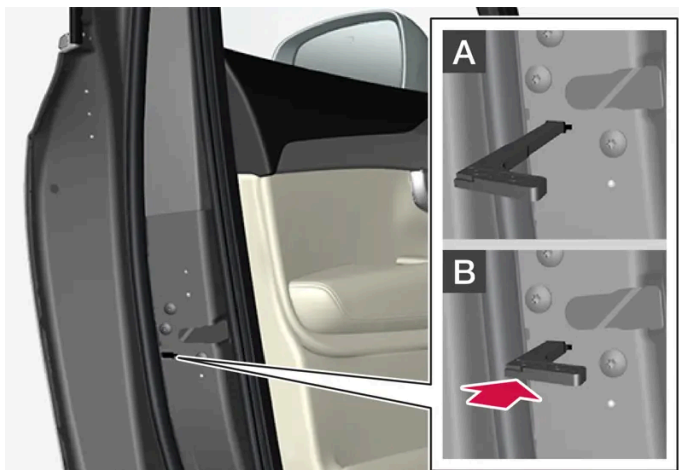

Bloccaggio manuale della portiera. Da non confondere con la sicura per bambini.

- 1 Estrarre lo stelo staccabile dalla chiave telecomando.
- 2 Inserire lo stelo della chiave nel foro per il dispositivo di bloccaggio.
- 3 Spingere finché la chiave arrivi a battuta, circa 12 mm (0,5 pollici).

**A** La portiera può essere aperta sia dall'esterno che dall'interno.

**B** Un fermo previene l'apertura della portiera dall'esterno. Per ripristinare la posizione A occorre aprire la portiera con la maniglia interna.

**i Nota**

- Ogni dispositivo di bloccaggio blocca solo la portiera corrispondente, non tutte le portiere contemporaneamente.
- Una portiera posteriore presso cui è attivata anche la sicura per bambini non può essere aperta né dall'esterno né dall'interno. Lo sblocco può avvenire con i pulsanti della chiave, il pulsante della chiusura centralizzata, il sistema di bloccaggio senza chiave\* o tramite la app Volvo Cars.



[1] Quanto detto vale a prescindere che la guida sia a destra o sinistra.

\* Optional/accessorio.

## 9.1.12. Portata della chiave telecomando

Per funzionare correttamente, la chiave telecomando deve trovarsi entro una certa distanza dall'automobile.

### Utilizzo manuale

Le funzioni della chiave telecomando, ad esempio bloccaggio/sbloccaggio alla pressione di  o , hanno una portata di circa 20 m (65 piedi) dall'automobile.

Se l'automobile non conferma la pressione di un pulsante - avvicinarsi e riprovare.

### Utilizzo senza chiave \*

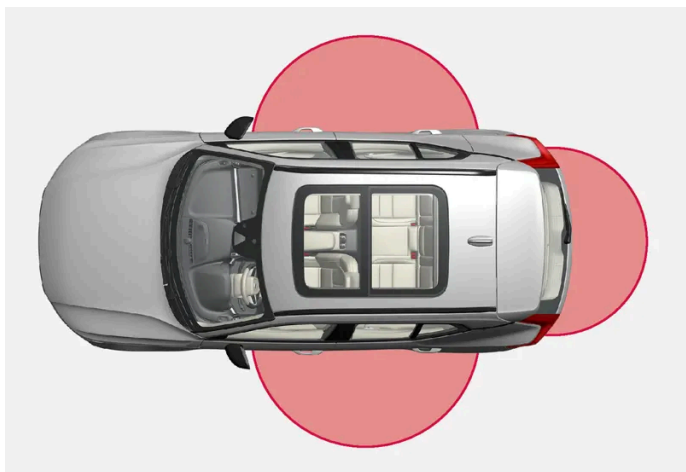

Per utilizzare la funzione senza chiave, è necessario che una chiave telecomando o la chiave senza pulsanti (Key Tag) si trovi in un'area a forma di semicerchio con un raggio di circa 1,5 metri (5 piedi) su entrambi i lati lunghi e di circa 1 metro (3 piedi) dallo sportello portellone.

**i Nota**

Le funzioni della chiave telecomando possono essere disturbate da onde radio, edifici, condizioni topografiche ecc. L'automobile può sempre essere bloccata/sbloccata con lo stelo della chiave.

## Se la chiave telecomando viene portata fuori dall'automobile



Se la chiave viene portata fuori dall'automobile a motore acceso, il display del conducente visualizza il messaggio di allarme **Chiave dell'automobile non rilevata**. Consultare il manuale del proprietario per maggiori informazioni. e contemporaneamente si attiva un segnale acustico alla chiusura dell'ultima portiera.

Il messaggio scompare quando si riporta la chiave telecomando nell'automobile e si preme il pulsante **O** sui comandi destri al volante oppure dopo aver richiuso l'ultima portiera.

\* Optional/accessorio.

## 9.1.13. Omologazione del sistema chiave telecomando

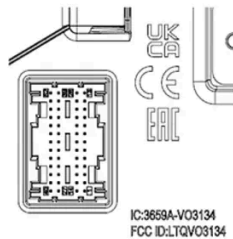
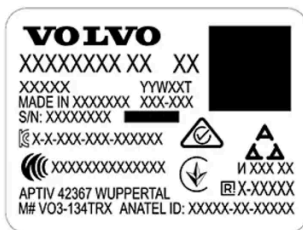

L'omologazione del sistema chiave telecomando dell'automobile è riportata nelle tabelle seguenti.

### Sistema di bloccaggio con avviamento senza chiave (Passive Start) e bloccaggio/sbloccaggio senza chiave (Passive Entry\*)













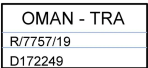

Marchio CEM del sistema chiave telecomando. Per il numero di omologazione integrativo, vedere le seguenti tabelle.

Paese/Regione	Omologazione	
Argentina	CNC ID: C-14771	
Brasile	MT-3245/2015	
Europa	Delphi Deutschland GmbH, 42367 Wuppertal, dichiara che il modello VO3-134TRX è conforme ai requisiti essenziali e alle altre norme applicabili come previsto dalla direttiva 2014/53/EU (RED).	
Emirati Arabi Uniti	ER37847/15 DA0062437/11	
Indonesia	Nomor: 38301/SDPPI/2015	
Giordania	TRC/LPD/2014/250	
Malaysia	RAAT/37A/1215/S(15-5198)	

Paese/Regione	Omologazione	
Messico	IFETEL: RLVDEVO15-0396	
Namibia	TA-2016-02	
Russia		
Serbia	P1614120100	
Sudafrica	TA-2014-1868	

## Chiave telecomando





Paese/Regione	Omologazione	
Europa	Huf Hülsbeck & Fürst GmbH & Co. KG dichiara che il tipo di apparecchiatura radio HUF8423MS è conforme alla direttiva 2014/53/EU. Banda di frequenza: 433,92 MHz Potenza di trasmissione emessa massima: 10 mW Produttore: Huf Hülsbeck & Fürst GmbH & Co. KG, Steeger Str. 17, 42551 Velbert, Germany	
Argentina		Vedere l'immagine sotto la tabella.
Brasile	Anatel: 06768-19-06643 Modelo: HUF8423MS Este equipamento opera em caráter secundário isto é não tem direito a proteção contra interferência prejudicial, mesmo de estações do mesmo tipo, e não pode causar interferência a sistemas operando em caráter primário.	
Filippine	ESD-1919938C	
Emirati Arabi Uniti		TRA REGISTERED No: ER72465/19 DEALER No: DA36876/14
Ghana	NCA Approved: ZRO-M8-7E3-138	
Indonesia <sup>[1]</sup>	Sertifikat Nomor: 65073/SDPPI/2019 PLG ID: 8093	
CU (Customs Union) Kazakistan, Russia		
Marocco	AGREE PAR L'ANRT MAROC Numéro d'agrément: MR 20402 ANRT 2019 Date d'agrément: 10/07/2019	
Moldavia		

Paese/Regione	Omologazione	
Nigeria	Connection and use of this communication equipment is permitted by the Nigerian Communications Commission	
Oman		
Paraguay	HUF8423MS	
Serbia		
Singapore	Complies with IMDA Standards DA103787	
Sudafrica	TA-2019/772	
Taiwan	<p>????????????????????</p> <p>????????????????</p> <p>.1</p> <p>??</p> <ul style="list-style-type: none"> <li>??</li> </ul> <p>.2</p> <p>??</p> <ul style="list-style-type: none"> <li>??</li> <li>??</li> </ul> <p>??</p> <ul style="list-style-type: none"> <li>??????</li> </ul>	
Ucraina	Справжнім Huf Hülsbeck & Fürst GmbH & Co KG заявляє, що тип радіобладнання відповідає Технічному[HUF8423MS] регламенту радіобладнання; повний текст -декларації про відповідність доступний на веб :сайті за такою адресою Робоча частота: 433,92 ГГц	
Vietnam		
Bielorussia		
Zambia		









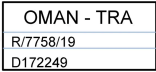

H-23694

## Key Tag

Paese/Regione	Omologazione		
Europa	Huf Hülsbeck & Fürst GmbH & Co. KG dichiara che il tipo di apparecchiatura radio HUF8432MS è conforme alla direttiva 2014/53/EU. Banda di frequenza: 433,92 MHz Potenza di trasmissione emessa massima: 10 mW Produttore: Huf Hülsbeck & Fürst GmbH & Co. KG, Steeger Str. 17, 42551 Velbert, Germany		
Argentina		Vedere l'immagine sotto la tabella.	
Brasile	Anatel: 04362-16-06643 Modelo: HUF8432MS Este equipo opera em caráter secundário isto é não tem direito a proteção contra interferência prejudicial, mesmo de estações do mesmo tipo, e não pode causar interferência a sistemas operando em caráter primário.		
Ghana	NCA Approved: ZRO-M8-7E3-139		
Filippine	ESD-1919939C	 Type Approved No.: ESD-1919939C	
Emirati Arabi Uniti		<table border="1" data-bbox="1061 1366 1219 1447"> <tr> <td>TRA REGISTERED No: ER72467/19 DEALER No: DA36976/14</td> </tr> </table>	TRA REGISTERED No: ER72467/19 DEALER No: DA36976/14
TRA REGISTERED No: ER72467/19 DEALER No: DA36976/14			
CU (Customs Union) Kazakistan, Russia			
Indonesia <sup>[1]</sup>	Sertifikat Nomor: 65072/SDPPI/2019 PLG ID: 8093		
Marocco	AGREE PAR L'ANRT MAROC Numéro d'agrément: MR 20403 ANRT 2019 Date d'agrément: 10/07/2019		
Moldavia			



Paese/Regione	Omologazione	
Nigeria	Connection and use of this communications equipment is permitted by the Nigerian Communications Commission	
Oman		
Paraguay	HUF8432MS	
Serbia		
Singapore	Complies with IMDA Standards DA103787	
Sudafrica	TA-2019-773	
Taiwan	<p>????????????????????</p> <p>????????????????</p> <p>.1</p> <p>??</p> <ul style="list-style-type: none"> <li>??</li> </ul> <p>.2</p> <p>??</p> <ul style="list-style-type: none"> <li>??</li> <li>??</li> </ul> <p>??</p> <ul style="list-style-type: none"> <li>??????</li> </ul>	
Ucraina	Справжнім Huf Hülsbeck & Fürst GmbH & Co KG заявляє, що тип радіобладнання відповідає Технічному[HUF8432MS] регламенту радіобладнання; повний текст -декларації про відповідність доступний на веб :сайті за такою адресою Робоча частота: 433,92 ГГц	
Vietnam		
Білоруссия		
Zambia		

H-23695

\* Optional/accessorio.

<sup>[1]</sup> Vale solo per l'Indonesia.

## 9.1.14. Posizione delle antenne del sistema di avviamento e bloccaggio

L'antenna per il sistema di avviamento senza chiave e le antenne per il sistema di bloccaggio senza chiave\* sono integrate nell'automobile.

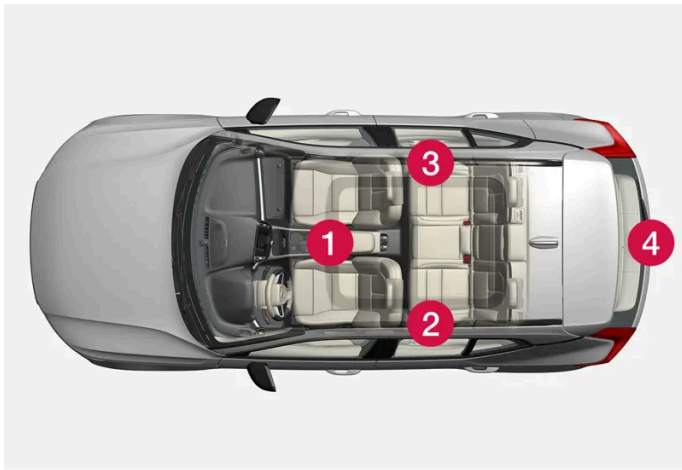

Posizione delle antenne:

- 1 Nel vano portaoggetti nel tunnel
- 2 Nella parte superiore anteriore della portiera posteriore sinistra <sup>[1]</sup>
- 3 Nella parte superiore anteriore della portiera posteriore destra <sup>[1]</sup>
- 4 Nel bagagliaio <sup>[1]</sup>

 **Attenzione**

Le persone con pacemaker devono mantenersi ad almeno 22 cm (9 pollici) dalle antenne del sistema Keyless. In caso contrario possono verificarsi interferenze fra pacemaker e sistema Keyless.

\* Optional/accessorio.

[1] Solo nelle automobili dotate di bloccaggio e sbloccaggio senza chiave\*.

---

## 9.2. Bloccaggio e sbloccaggio

---

### 9.2.1. Bloccaggio e sbloccaggio senza chiave

---

#### 9.2.1.1. Gestione del portellone con il movimento del piede \*

Una funzione che consente di aprire e chiudere il portellone con il movimento del piede sotto il paraurti posteriore agevola l'operazione quando si hanno le mani occupate.

Se l'automobile è dotata di bloccaggio e sbloccaggio senza chiave\*, è possibile sbloccare il portellone con il movimento del piede.

La funzione di apertura e chiusura del portellone è disponibile quando l'automobile è dotata anche di portellone elettrocomandato\*.

**i Nota**

La funzione di azionamento del portellone con il piede è disponibile in due versioni:

- Apertura e chiusura con il movimento del piede
- Solo sbloccaggio con il movimento del piede (sollevare il portellone manualmente per aprirlo)

La funzione di apertura e chiusura con il movimento del piede richiede il portellone elettrocomandato\*.



Il sensore si trova sul lato sinistro del paraurti.

L'apertura e la chiusura sono consentite se una delle chiavi telecomando dell'automobile si trova dietro di essa nel campo di portata, circa 1 m (3 ft). Quanto detto vale anche se l'automobile è già stata sbloccata, ad esempio per prevenire l'apertura involontaria durante il lavaggio.

## Apertura e chiusura con il movimento del piede



Movimento fluido entro il campo di attivazione del sensore.

Compiere **un** movimento di avvicinamento del piede sotto la parte sinistra del paraurti posteriore. Fare quindi un passo indietro. Non toccare il paraurti.

- Un breve segnale acustico accompagna l'apertura o la chiusura e il portellone si apre/chiude.

Se vengono compiuti più movimenti fluidi del piede senza la presenza di una chiave telecomando approvata dietro l'automobile, l'apertura sarà possibile con un certo ritardo.

Per non pregiudicare l'attivazione, non tenere il piede sotto l'automobile durante il movimento fluido.

### Interruzione dell'apertura o della chiusura con il movimento del piede

- 1 Compiere **un** movimento di avvicinamento del piede durante l'apertura o la chiusura per interrompere il movimento del portellone.

Per interrompere l'apertura o la chiusura del portellone, non è necessario che la chiave telecomando si trovi nelle vicinanze dell'automobile.

Se il portellone si arresta vicino alla posizione di chiusura, la successiva attivazione ne comporta l'apertura.

#### Nota

Se coperto da ghiaccio, neve, sporcizia e simili, il sensore nel paraurti posteriore potrebbe funzionare in modo limitato oppure non funzionare affatto. Tenerlo pulito.

**i Nota**

Fare attenzione perché il sistema potrebbe attivarsi in un autolavaggio o impianto simile quando la chiave telecomando si trova nel campo di portata.

\* Optional/accessorio.

## 9.2.1.2. Posizione delle antenne del sistema di avviamento e bloccaggio

L'antenna per il sistema di avviamento senza chiave e le antenne per il sistema di bloccaggio senza chiave\* sono integrate nell'automobile.

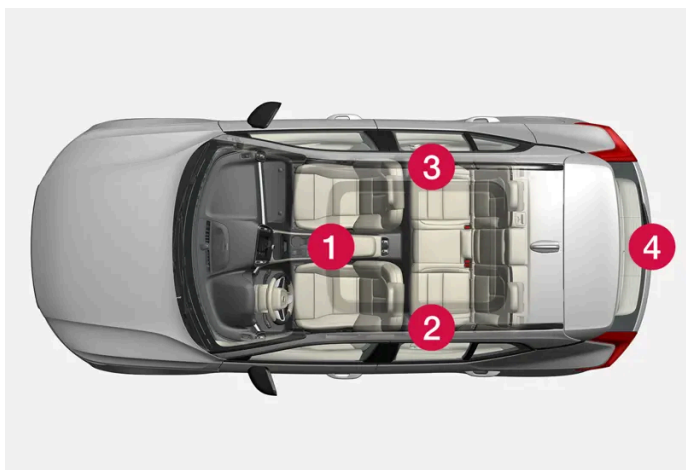

Posizione delle antenne:

- 1 Nel vano portaoggetti nel tunnel
- 2 Nella parte superiore anteriore della portiera posteriore sinistra<sup>[1]</sup>
- 3 Nella parte superiore anteriore della portiera posteriore destra<sup>[1]</sup>
- 4 Nel bagagliaio<sup>[1]</sup>

**! Attenzione**

Le persone con pacemaker devono mantenersi ad almeno 22 cm (9 pollici) dalle antenne del sistema Keyless. In caso contrario possono verificarsi interferenze fra pacemaker e sistema Keyless.

\* Optional/accessorio.

<sup>[1]</sup> Solo nelle automobili dotate di bloccaggio e sbloccaggio senza chiave\*.

### 9.2.1.3. Funzioni senza chiave con superfici sensibili al tatto\*

Con la funzione di bloccaggio e sbloccaggio senza chiave è sufficiente avere in tasca o nella borsa la chiave telecomando. L'automobile si blocca o si sblocca sfiorando un'area sensibile sulla maniglia della portiera.

#### Aree sensibili

##### Maniglia della portiera

Le maniglie delle portiere presentano una rientranza esterna per il bloccaggio e un'area sensibile interna per lo sbloccaggio.

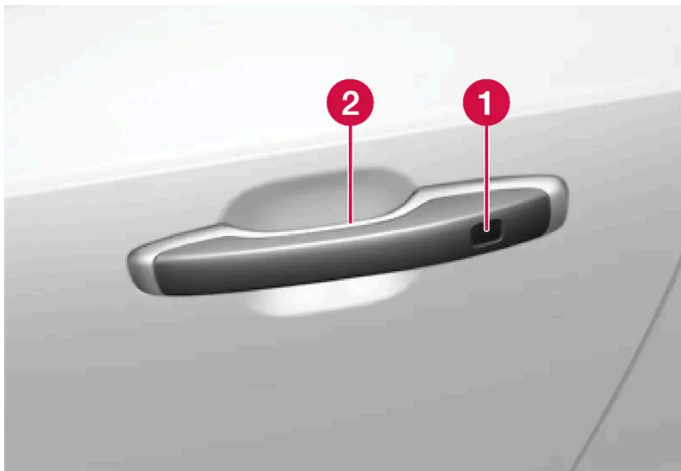

1 Rientranza sensibile per il bloccaggio

2 Area sensibile per lo sbloccaggio

#### *i* Nota

È importante attivare solamente un'area sensibile alla volta. Se si afferra la maniglia mentre si tocca l'area di bloccaggio, si potrebbe impartire un comando doppio. Di conseguenza, l'azione richiesta (bloccaggio/sbloccaggio) potrebbe essere non eseguita o eseguita con un certo ritardo.

##### Maniglia del portellone

La maniglia del portellone presenta una piastrina gommata che serve esclusivamente per lo sbloccaggio.



**i Nota**

Considerare che il sistema potrebbe attivarsi in occasione del lavaggio dell'auto se il telecomando si trova nel raggio d'azione.

\* Optional/accessorio.

## 9.2.1.4. Bloccaggio e sbloccaggio senza chiave \*

Con la funzione di bloccaggio e sbloccaggio senza chiave è sufficiente sfiorare l'area sensibile della maniglia della portiera per bloccare o sbloccare l'automobile.

**i Nota**

Il bloccaggio e lo sbloccaggio sono consentiti se una delle chiavi telecomando dell'automobile si trova nel campo di portata.

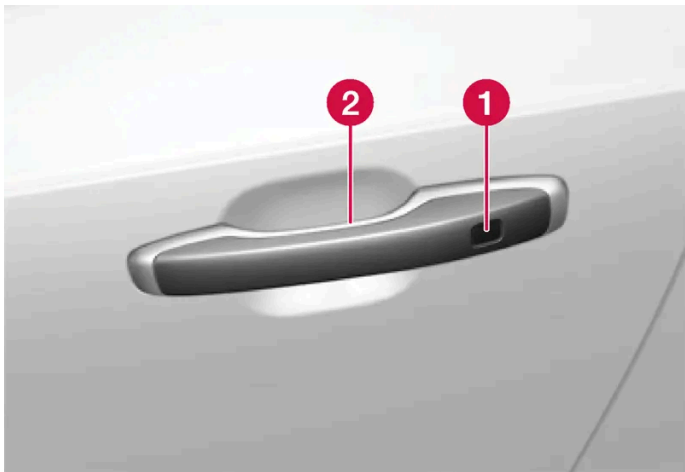

**1** Rientranza sensibile per il bloccaggio

**2** Area sensibile per lo sbloccaggio

**i Nota**

Considerare che il sistema potrebbe attivarsi in occasione del lavaggio dell'auto se il telecomando si trova nel raggio d'azione.

### Bloccaggio senza chiave

Per bloccare l'automobile è necessario che tutte le portiere siano chiuse. Il bloccaggio con le maniglie delle portiere può essere effettuato anche con il portellone aperto.



- 1 Sfiurare l'area evidenziata sul lato posteriore esterno della maniglia di una portiera, dopo averla chiusa. In alternativa, premere il pulsante \* sul bordo inferiore del portellone prima di chiuderlo.
- La spia di bloccaggio sul cruscotto inizia a lampeggiare a conferma del bloccaggio.

Per chiudere tutti i finestrini e il tettuccio panoramico\* contemporaneamente, tenere il dito contro la rientranza sensibile all'esterno della maniglia esterna finché i finestrini e il tettuccio panoramico non si chiudono.

#### Bloccaggio con il portellone aperto

Se si blocca l'automobile con il portellone aperto, prestare attenzione a non lasciare la chiave telecomando nel bagagliaio prima di chiudere il portellone.

#### Nota

Se si rileva che la chiave è rimasta all'interno dell'automobile, il portellone non si blocca una volta chiuso.

## Sbloccaggio senza chiave

- 1 Afferrare la maniglia di una portiera o premere leggermente la piastrina gommata sul bordo inferiore della maniglia del portellone per sbloccare.
- La spia di bloccaggio sul cruscotto smette di lampeggiare a conferma dello sbloccaggio.



Piastrina gommata sul portellone con sola funzione di sbloccaggio.

## Ripetizione bloccaggio automatico

Se nessuna delle portiere né il portellone vengono aperti entro 2 minuti dallo sbloccaggio, tutte le serrature si ribloccano automaticamente. Tale funzione evita che l'automobile possa rimanere sbloccata per errore.

Il contenuto di questo manuale rappresenta lo stato del manuale d'uso al momento della stampa e potrebbe non essere completamente valido in futuro. Per ulteriori informazioni, consulta la prima pagina per la nota completa di esclusione di responsabilità.

\* Optional/accessorio.

---

## 9.2.1.5. Impostazioni per lo sbloccaggio senza chiave \*

È possibile selezionare diverse sequenze di sbloccaggio senza chiave.

- 1 Premere  sul display centrale.
- 2 Premere **Comandi**.
- 3 Selezionare l'impostazione per lo sblocco.

\* Optional/accessorio.

---

## 9.2.1.6. Chiudere e bloccare il portellone con il pulsante \*

I pulsanti sul lato inferiore del portellone possono chiudere e bloccare l'auto automaticamente.



Posizione del pulsante/pulsanti sul lato inferiore del portellone.

### **Importante**

In caso di azionamento manuale del portellone, aprirlo e chiuderlo lentamente. Non forzare il portellone ad aprirsi/chiudersi quando è avvertita una certa resistenza. Altrimenti si rischia di danneggiarlo e di comprometterne il corretto funzionamento.

## Chiusura<sup>[1]</sup>

- 1 Premere il pulsante \* sul lato inferiore del portellone.
- Il portellone si chiude automaticamente e rimane sbloccato.

### Nota

- Il pulsante resta attivo per 24 ore dopo che lo sportello è stato lasciato aperto. In seguito la chiusura deve essere effettuata manualmente.
- Se lo sportello resta aperto per più di 30 minuti, si richiude a una velocità inferiore.

## Chiusura e bloccaggio<sup>[2]</sup>

- 1 Premere il pulsante \* sul lato inferiore del portellone.
- Il portellone si chiude automaticamente e l'auto si blocca<sup>[3]</sup>.

### Nota

- Il bloccaggio e lo sbloccaggio sono consentiti se una delle chiavi telecomando dell'automobile si trova nel campo di portata.
- In caso di bloccaggio o chiusura senza chiave\* vengono emessi tre segnali acustici, se non viene rilevata la chiave telecomando sufficientemente vicina al baule.

## Interruzione della chiusura

- Premere il pulsante sul cruscotto.
- Premere il pulsante della chiave telecomando.
- Premere il pulsante di chiusura sul lato inferiore del portellone<sup>[1]</sup>.
- Premere la piastrina gommata sotto la maniglia esterna.
- Con il movimento del piede\*.

Il movimento del portellone si interrompe e si arresta. Il portellone può poi essere gestito manualmente.

Se il portellone si arresta vicino alla posizione di chiusura, la successiva attivazione ne comporta l'apertura.

## Protezione antischiacciamento

Se un ostacolo impedisce la chiusura del portellone applicando una determinata resistenza, si attiva la protezione antischiacciamento.

**Il contenuto di questo manuale rappresenta lo stato del manuale d'uso al momento della stampa e potrebbe non essere completamente valido in futuro. Per ulteriori informazioni, consulta la prima pagina per la nota completa di esclusione di responsabilità.**

- In sede di apertura, il movimento si interrompe, il portellone si ferma e viene emesso un lungo segnale acustico.
- In sede di chiusura, il movimento si interrompe, il portellone si ferma, viene emesso un lungo segnale acustico e il portellone arretra alla posizione massima programmata.

 **Attenzione**

Prestare attenzione al rischio di schiacciamento durante l'apertura e la chiusura.

Controllare che nessuno si trovi vicino al portellone prima di avviare l'apertura o la chiusura in quanto sussiste il rischio di gravi lesioni da schiacciamento.

Azionare sempre il portellone prestando la massima attenzione.

## Molle precaricate



Le molle precaricate del portellone elettrocomandato.

 **Attenzione**

Non aprire le molle precaricate del portellone elettrocomandato. Sono precaricate con un'elevata pressione e, in caso di apertura, potrebbero provocare danni.

\* Optional/accessorio.

[1] Vale per le auto con baule elettrocomandato.

[2] Vale per le auto con bloccaggio/sbloccaggio senza chiave e portellone elettrocomandato.

[3] Per il bloccaggio dell'auto, tutte le portiere devono essere chiuse.

## 9.2.1.7. Sbloccare il portellone senza chiave \*

Con la funzione di bloccaggio e sbloccaggio senza chiave è sufficiente premere leggermente sulla piastrina gommata della maniglia del portellone per sbloccarlo.

**Il contenuto di questo manuale rappresenta lo stato del manuale d'uso al momento della stampa e potrebbe non essere completamente valido in futuro. Per ulteriori informazioni, consulta la prima pagina per la nota completa di esclusione di responsabilità.**

**i Nota**

Lo sbloccaggio è consentito se una delle chiavi telecomando dell'automobile si trova dietro di essa nel campo di portata.



Il portellone rimane chiuso per effetto di un fermo elettrico.

Per aprire:

- 1 Premere leggermente la piastrina gommata sul bordo inferiore della maniglia del portellone.  
➤ Il fermo si disinserisce.
- 2 Tirare la maniglia esterna per aprire il portellone.

**! Importante**

- Per sbloccare la serratura del portellone è sufficiente una leggera pressione sulla piastrina gommata.
- Per aprire il portellone, afferrare la maniglia e non la piastrina gommata. Una forza eccessiva potrebbe danneggiare il contatto elettrico della piastrina.

Il portellone può anche essere aperto senza mani, con un movimento del piede sotto il paraurti posteriore, vedere sezione separata.

\* Optional/accessorio.

## 9.2.2. Chiave telecomando

La chiave telecomando blocca e sblocca le portiere e il portellone. La chiave telecomando deve trovarsi a bordo per accendere l'automobile.



Chiave telecomando <sup>[1]</sup>Key Tag e chiave senza pulsanti (Care Key)\*.

La chiave telecomando non serve fisicamente in occasione dell'avviamento, perché l'automobile nella versione standard supporta l'avviamento senza chiave (Passive Start). È pertanto sufficiente avere la chiave nella parte anteriore dell'abitacolo.

Nelle automobili con bloccaggio e lo sbloccaggio senza chiave (Passive Entry)\*, è sufficiente che la chiave si trovi nell'abitacolo per accendere l'automobile. Per le auto con Passive Entry può essere acquistata come accessorio una chiave più piccola, più leggera e senza pulsanti (Key Tag).

Le chiavi telecomando possono essere associate a vari profili conducente per memorizzare le impostazioni personali nell'automobile.

### **Attenzione**

La chiave telecomando contiene una batteria a bottone. Conservare le batterie, nuove e usate, fuori dalla portata dei bambini. In caso di ingestione, le batterie possono provocare lesioni gravi.

Se si riscontrano danni, ad esempio lo sportello della batteria non si chiude perfettamente, si raccomanda di non utilizzare il prodotto. Conservare i prodotti difettosi fuori dalla portata dei bambini.

## Pulsanti della chiave telecomando



La chiave telecomando presenta quattro pulsanti - uno sul lato sinistro e tre sul destro.

### **Bloccaggio**

Una pressione di pulsante blocca l'auto e attiva l'antifurto\*.

Una pressione prolungata chiude tutti i finestrini e il tettuccio panoramico\*.

### **Sbloccaggio**

Una pressione di pulsante sblocca l'auto e disattiva l'antifurto\*. Una pressione prolungata apre tutti i finestrini contemporaneamente. La funzione può essere usata fra l'altro per arieggiare velocemente l'abitacolo prima di entrare a bordo.

### **Portellone**

Una pressione di pulsante disattiva l'antifurto\* e sblocca il portellone. Sulle auto con portellone elettrocomandato\*, il portellone viene aperto o chiuso con una pressione prolungata. Un segnale acustico di avvertimento si attiva quando il portellone viene aperto o chiuso.

### **Funzione antipanico**

La funzione antipanico si utilizza per richiamare l'attenzione della gente intorno in situazioni di emergenza. Tenendo premuto il pulsante per almeno 3 secondi o premendolo due volte entro 3 secondi si attivano indicatori di direzione e avvisatore acustico dell'auto. La funzione può essere disattivata con il pulsante di sblocco dopo che è rimasta attiva per almeno 5 secondi. Altrimenti viene disattivata in automatico dopo 2 minuti e 45 secondi.

### **Attenzione**

Prestare attenzione al rischio di schiacciamento durante l'apertura e la chiusura.

- Azionare sempre sotto controllo visivo.
- Non permettere ai bambini di giocare con gli organi di comando.
- Non lasciare mai i bambini incustoditi nell'automobile.
- Considerare che gli alzacristalli possono essere azionati anche se la chiave è stata estratta dell'automobile, fintantoché il sensore del sedile rileva che il sedile conducente è occupato. Per interrompere la corrente agli alzacristalli, la portiera conducente deve essere aperta e il sedile conducente non deve essere occupato. Gli alzacristalli possono essere riattivati tramite il display centrale, anche se la chiave è stata estratta dell'automobile e il sensore del sedile non rileva che il sedile conducente è occupato.
- Non infilare mai oggetti o parti del corpo nell'apertura dei finestrini, anche se il quadro dell'automobile è completamente spento.

### **Nota**

Prestare attenzione a non bloccare la chiave telecomando nell'automobile.

Una chiave telecomando o una chiave senza pulsanti dimenticata nell'automobile si disattiva quando si blocca l'automobile e si inserisce l'antifurto con un'altra chiave valida. Anche la funzione "bloccaporte" si disattiva. La chiave dimenticata a bordo si riattiva quando si sblocca l'automobile.

## Chiave senza pulsanti (Key Tag)\*

Una chiave senza pulsanti può essere ordinata come accessorio per le auto dotate della funzione di blocco e sblocco senza chiave. La chiave senza pulsanti funziona allo stesso modo della chiave telecomando ordinaria per avviamento, blocco e sblocco senza chiave. La chiave è impermeabile fino a una profondità di circa 10 metri (30 feet) per max 60 minuti. È sprovvista di stelo staccabile e la batteria non può essere sostituita.

## Care Key - chiave telecomando limitata

Una Care Key consente al proprietario dell'auto di impostare un limite di velocità dell'auto. Il limite è concepito affinché l'automobile sia guidata in modo sicuro anche da persone a cui viene prestata.

## Interferenze

Le funzioni della chiave telecomando per avviamento senza chiave e sistema di bloccaggio e sbloccaggio senza chiave\* possono essere disturbate da schermi e campi elettromagnetici.

### **Nota**

Evitare di conservare la chiave telecomando vicino a oggetti metallici o apparecchi elettronici, ad esempio telefoni cellulari, tablet, PC portatili o caricabatterie – preferibilmente non più vicino di 10-15 cm (4-6 pollici).

Se tuttavia si verificano interferenze, utilizzare lo stelo staccabile della chiave telecomando per lo sbloccaggio, quindi inserire la chiave sul lettore di riserva nel vano portaoggetti per disattivare l'antifurto e accendere l'automobile.



**i Nota**

Quando si colloca la chiave telecomando in prossimità del lettore di riserva nel vano portaoggetti, verificare che al suo interno non vi siano altre chiavi, oggetti metallici o apparecchi elettronici (cellulari, tablet, PC portatili, caricabatterie ecc.). La presenza di più chiavi nel vano portaoggetti può causare interferenze.

[1] La figura è schematica - i dettagli possono differire a seconda del modello di automobile.

\* Optional/accessorio.

## 9.2.3. Bloccaggio e sbloccaggio con la chiave telecomando

Con i pulsanti della chiave telecomando si possono bloccare e sbloccare tutte le portiere e il portellone contemporaneamente.

### Bloccaggio con chiave telecomando



La figura è schematica - i dettagli possono differire a seconda del modello di automobile.

- 1 Premere il pulsante  della chiave telecomando per bloccare l'automobile.

Affinché la sequenza di bloccaggio si attivi, la portiera del conducente deve essere chiusa<sup>[1]</sup>. Se un'altra portiera o il portellone sono aperti, si bloccano attivando l'antifurto\* solo quando vengono chiusi. Il sensore di movimento\* dell'antifurto si attiva quando si chiudono e si bloccano tutte le portiere e il portellone.

 **Nota**

Prestare attenzione a non bloccare la chiave telecomando nell'automobile.

Una chiave telecomando o una chiave senza pulsanti dimenticata nell'automobile si disattiva quando si blocca l'automobile e si inserisce l'antifurto con un'altra chiave valida. Anche la funzione "bloccaporte" si disattiva. La chiave dimenticata a bordo si riattiva quando si sblocca l'automobile.

#### Bloccaggio con il portellone aperto

 **Nota**

Se si blocca l'automobile con il portellone aperto, prestare attenzione a non lasciare la chiave telecomando nel bagagliaio prima di chiudere il portellone e bloccare tutta l'automobile<sup>[2]</sup>.

## Sbloccaggio con chiave telecomando

- 1 Premere il pulsante  della chiave telecomando per sbloccare l'automobile.

## Ripetizione bloccaggio automatico

Se nessuna delle portiere né il portellone vengono aperti entro 2 minuti dallo sbloccaggio, tutte le serrature si ribloccano automaticamente. Tale funzione evita che l'automobile possa rimanere sbloccata per errore.

## Mancato funzionamento della chiave telecomando

 **Nota**

Provare sempre ad avvicinarsi all'automobile e riprovare lo sbloccaggio.

Se il bloccaggio o lo sbloccaggio con la chiave telecomando non funziona, la batteria può essere scarica. Bloccare o sbloccare la portiera del conducente con lo stelo staccabile della chiave.

\* Optional/accessorio.

<sup>[1]</sup> Se l'automobile è dotata di bloccaggio/sbloccaggio senza chiave\*, tutte le portiere devono essere chiuse.

<sup>[2]</sup> Se l'automobile è dotata di bloccaggio/sbloccaggio senza chiave e si rileva che la chiave è rimasta all'interno dell'automobile, il portellone non si blocca una volta chiuso.\*

---

## 9.2.4. Impostazioni per lo sbloccaggio remoto e dall'interno

Il contenuto di questo manuale rappresenta lo stato del manuale d'uso al momento della stampa e potrebbe non essere completamente valido in futuro. Per ulteriori informazioni, consulta la prima pagina per la nota completa di esclusione di responsabilità.

È possibile selezionare diverse sequenze di sbloccaggio remoto.



- 1 Premere  sul display centrale.
- 2 Premere **Comandi**.
- 3 Selezionare l'impostazione per lo sblocco.

---

## 9.2.5. Sbloccaggio del portellone con la chiave telecomando

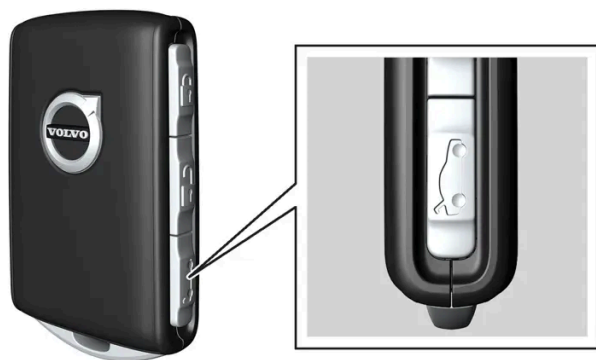
È possibile sbloccare solamente il portellone con un pulsante sulla chiave telecomando.



- 1 Premere il pulsante  della chiave telecomando.
  - Il portellone si sblocca, ma resta chiuso.  
Le portiere restano bloccate e coperte dall'antifurto\*. La spia di bloccaggio e antifurto sul cruscotto si spegne a indicazione che non tutta l'automobile è bloccata.  
Premere leggermente la piastrina gommata sotto la maniglia del portellone per aprirlo. Se il portellone non viene aperto entro 2 minuti, si riblocca e si reinserisce l'antifurto.
- 2 Con l'optional portellone elettrocomandato\* -  
Pressione prolungata (circa 1,5 secondi) del pulsante  della chiave telecomando
  - Il portellone viene sbloccato e aperto, mentre le portiere restano bloccate e coperte dall'antifurto.

\* Optional/accessorio.

## 9.2.6. Bloccaggio e sbloccaggio con lo stelo staccabile della chiave

Lo stelo staccabile della chiave può essere utilizzato per sbloccare l'automobile dall'esterno, ad esempio se la batteria della chiave telecomando è scarica.

### Sbloccaggio

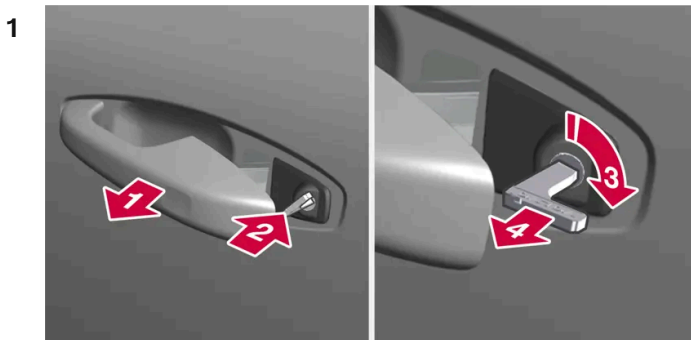

1

Portare al fincorsa esterno la maniglia della portiera anteriore sinistra, mettendo a nudo la serratura<sup>[1]</sup>.

2 2

Inserire la chiave nel cilindro della serratura.

3 3

Ruotare in senso orario di 45 gradi in modo che lo stelo della chiave sia rivolto perpendicolarmente all'indietro.

4 4

Riportare la chiave nella posizione originaria ruotandola di 45 gradi. Estrarre la chiave dalla serratura e rilasciare la maniglia, in modo che la parte posteriore della maniglia torni a contatto con l'automobile.

5 Estrazione della maniglia.

> La portiera si apre.

#### Nota

Se la portiera viene sbloccata con lo stelo della chiave e aperta, interviene l'antifurto. L'antifurto deve essere disattivato manualmente; vedere la sezione separata.

### Bloccaggio

La portiera anteriore sinistra può essere bloccata con la relativa serratura e con lo stelo staccabile della chiave.

Le altre portiere presentano un dispositivo di bloccaggio sul montante. Premendo questo dispositivo con lo stelo della chiave, un fermo meccanico previene l'apertura dall'esterno.

Le portiere possono ancora essere aperte dall'interno.

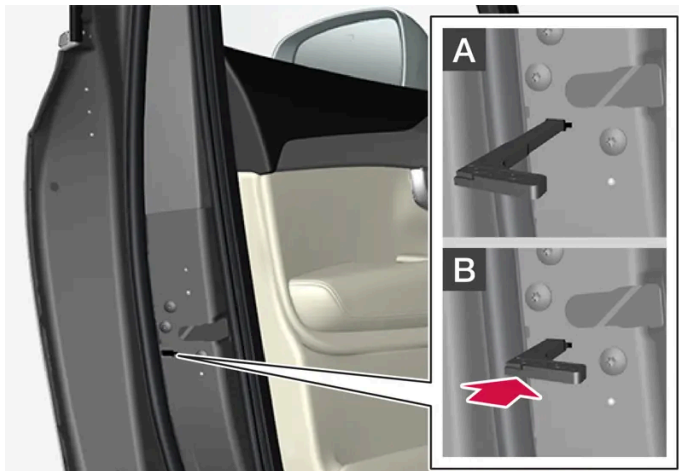

Bloccaggio manuale della portiera. Da non confondere con la sicura per bambini.

- 1 Estrarre lo stelo staccabile dalla chiave telecomando.
- 2 Inserire lo stelo della chiave nel foro per il dispositivo di bloccaggio.
- 3 Spingere finché la chiave arrivi a battuta, circa 12 mm (0,5 pollici).

**A** La portiera può essere aperta sia dall'esterno che dall'interno.

**B** Un fermo previene l'apertura della portiera dall'esterno. Per ripristinare la posizione A occorre aprire la portiera con la maniglia interna.

**i** Nota

- Ogni dispositivo di bloccaggio blocca solo la portiera corrispondente, non tutte le portiere contemporaneamente.
- Una portiera posteriore presso cui è attivata anche la sicura per bambini non può essere aperta né dall'esterno né dall'interno. Lo sblocco può avvenire con i pulsanti della chiave, il pulsante della chiusura centralizzata, il sistema di bloccaggio senza chiave\* o tramite la app Volvo Cars.

[1] Quanto detto vale a prescindere che la guida sia a destra o sinistra.

\* Optional/accessorio.

## 9.2.7. Bloccaggio automatico durante la guida

Quando l'automobile si avvia, le portiere e il portellone si bloccano automaticamente.

Per modificare questa impostazione:

- 1 Premere  sul display centrale.
- 2 Premere **Comandi**.
- 3 Scegliere di attivare o disattivare il bloccaggio automatico durante la guida.

---

## 9.2.8. Bloccaporte \*

In posizione bloccaporte, tutte le maniglie sono disabilitate meccanicamente in caso di bloccaggio dall'esterno, quindi non è possibile aprire le portiere dall'interno.

La posizione bloccaporte si attiva in caso di bloccaggio con la chiave telecomando o senza chiave\*, con un ritardo di circa 10 secondi dal bloccaggio delle portiere. Aprendo una portiera durante il tempo di ritardo, la sequenza si interrompe e l'antifurto si disattiva.

Quando è attivata la posizione bloccaporte, l'auto può essere sbloccata solo con chiave telecomando, sbloccaggio senza chiave\* o app Volvo Cars\*.

La portiera anteriore sinistra può anche essere sbloccata con lo stelo staccabile della chiave. Se l'automobile viene sbloccata con lo stelo staccabile della chiave, si attiva l'antifurto.

### **Attenzione**

Non bloccare l'automobile dall'esterno se restano persone a bordo.

\* Optional/accessorio.

---

## 9.2.9. Impostazione dell'apertura massima del portellone elettrocomandato \*

Adattare la posizione di apertura massima del portellone in base all'altezza del soffitto, ad esempio se l'automobile viene parcheggiata in un garage.

### Impostazione dell'apertura massima

- 1 Aprire il portellone manualmente e fermarlo nella posizione di apertura desiderata.

2 Tenere quindi premuto il pulsante  sul bordo inferiore del portellone per circa 3 secondi.

> Vengono emessi due segnali acustici e la posizione è memorizzata.

 **Nota**

Non è possibile programmare posizioni di apertura inferiori al portellone aperto per metà.

## Ripristino dell'apertura massima

1 Aprire il portellone manualmente nella posizione d'apertura massima.

2 Tenere quindi premuto il pulsante  sul bordo inferiore del portellone per circa 3 secondi.

> Vengono emessi due segnali acustici e la posizione memorizzata è cancellata.

 **Nota**

- Se il sistema è rimasto in funzione a lungo ininterrottamente, si spegne per evitare il sovraccarico. Potrà essere riattivato dopo circa 2 minuti.

\* Optional/accessorio.

---

## 9.2.10. Bloccaggio e sbloccaggio dall'interno dell'automobile

Portiere e portellone possono essere bloccati e sbloccati dall'interno con il comando della chiusura centralizzata nelle portiere anteriori.

## Chiusura centralizzata



Pulsante di bloccaggio e sbloccaggio nella portiera anteriore con spia.

## Sbloccaggio con il pulsante nella portiera anteriore

- 1 Premere il pulsante  per sbloccare tutte le portiere e il portellone.

### Metodo di sbloccaggio alternativo



Maniglia per lo sbloccaggio alternativo nella portiera<sup>[1]</sup>.

- 1 Tirare la maniglia di una delle portiere e rilasciarla.
  - > A seconda delle impostazioni della chiave telecomando, si sbloccano tutte le portiere oppure si sblocca e si apre solamente la portiera selezionata.



Per modificare l'impostazione:

- 1 Premere  sul display centrale.
- 2 Premere **Comandi**.
- 3 Selezionare l'impostazione per lo sblocco.

## Bloccaggio con il pulsante nella portiera anteriore

- 1 Premere il pulsante . Entrambe le portiere anteriori devono essere chiuse.
  - Tutte le portiere e il portellone sono chiusi.

## Bloccaggio con il pulsante nella portiera posteriore \*



Pulsante di bloccaggio nella portiera posteriore con spia.

Il pulsante di bloccaggio delle portiere posteriori blocca la portiera corrispondente.

## Sbloccaggio della portiera posteriore

- 1 Tirare la maniglia.
  - La portiera posteriore si sblocca e si apre <sup>[2]</sup>.

<sup>[1]</sup> La figura è schematica - i dettagli possono differire a seconda del modello di automobile.

\* Optional/accessorio.

<sup>[2]</sup> A condizione che la sicura per bambini non sia attivata.

---

## 9.2.11. Sbloccaggio del portellone dall'interno dell'automobile

Il portellone può essere sbloccato dall'interno con il pulsante sul cruscotto.

- 1 Pressione breve del pulsante  sul cruscotto.
  - > Il portellone può essere sbloccato e aperto dall'esterno premendo la piastrina gommata.

Con l'optional portellone elettrocomandato\*:

- 1 Pressione prolungata del pulsante  sul cruscotto.
  - > Il portellone si apre.  
Lo stesso pulsante può essere poi usato per chiudere il portellone.

\* Optional/accessorio.

## 9.2.12. Bloccaggio e sbloccaggio

L'automobile può essere bloccata e sbloccata in diversi modi.

L'automobile può essere bloccata e sbloccata:

- con i pulsanti della chiave telecomando
- con lo stelo staccabile della chiave (se la batteria della chiave telecomando è scarica)
- senza chiave\* (Passive Entry), se la chiave telecomando si trova nel campo di portata
- dall'interno dell'automobile con i comandi di bloccaggio delle portiere
- tramite sbloccaggio remoto con la app Volvo Cars\*.

Esistono anche vari tipi di chiavi telecomando per l'automobile.

Per le automobili con blocco e sblocco senza chiave\* può essere acquistata come accessorio una chiave più piccola, più leggera e senza pulsanti (Key Tag).

Una Care Key\* (chiave telecomando limitata) consente di impostare un limite della velocità massima dell'auto.

\* Optional/accessorio.

---

## 9.2.13. Attivazione e disattivazione della sicura per bambini

La sicura per bambini previene l'apertura delle portiere posteriori dall'interno. Con la sicura per bambini elettrica viene impedito anche l'azionamento degli alzacristalli dal sedile posteriore.

La sicura per bambini può essere manuale o elettrica\*.

### Sicura per bambini manuale

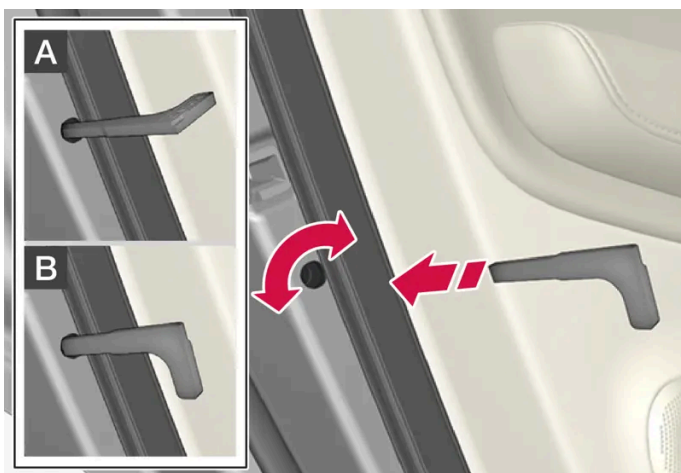

Sicura per bambini manuale. Da non confondere con il bloccaggio manuale della portiera.

1 Ruotare la manopola con lo stelo staccabile della chiave telecomando.

**A** Un fermo previene l'apertura della portiera dall'interno.

**B** La portiera può essere aperta sia dall'esterno che dall'interno.

**i** **Nota**

- Ogni manopola blocca solo la portiera corrispondente, non entrambe le portiere posteriori.
- Sulle automobili dotate di sicura elettrica per bambini non è disponibile il fermo manuale.

## Sicura per bambini elettrica\*

La sicura per bambini elettrica si attiva e disattiva con il quadro in tutte le posizioni superiori a **0**. È possibile attivare e disattivare la sicura per max 2 minuti dallo spegnimento dell'automobile, se non si apre nessuna portiera.



Pulsante di attivazione e disattivazione.

### Sicura per bambini posteriore attivata

La sicura per bambini è attivata quando la spia nel pulsante è accesa.

Se la sicura per bambini è attivata quando si spegne l'automobile, al successivo avviamento essa risulterà ancora attivata.



- Le portiere posteriori non possono essere aperte dall'interno.
- Gli alzacristalli posteriori possono essere azionati solo dalla portiera anteriore.

### Sicura per bambini posteriore disattivata

La sicura per bambini è disattivata quando la spia nel pulsante è spenta.

- Le portiere posteriori possono essere aperte dall'interno e gli alzacristalli possono essere azionati dal sedile posteriore.

## Simboli e messaggi

Simbolo	Messaggio	Funzione
	Sicura bambini posteriore attivata	La sicura per bambini è attivata.
	Sicura bambini posteriore disattivata	La sicura per bambini è disattivata.

\* Optional/accessorio.

## 9.2.14. Indicazione di bloccaggio

L'automobile indica il bloccaggio o lo sbloccaggio dell'auto in base alle impostazioni scelte per l'indicazione di bloccaggio e per i retrovisori laterali.

### Indicazione esterna

Bloccaggio

- I lampeggiatori di emergenza dell'automobile indicano il bloccaggio mediante un lampeggio e il ripiegamento degli specchi retrovisori esterni<sup>[1]</sup>.

Sbloccaggio

- I lampeggiatori di emergenza dell'automobile indicano lo sbloccaggio mediante due lampeggi e l'estrazione degli specchi retrovisori esterni<sup>[1]</sup>.

Tutte le portiere, il portellone e il cofano devono essere chiusi affinché l'automobile indichi il bloccaggio. In caso di bloccaggio con la sola portiera del conducente chiusa<sup>[2]</sup>, il bloccaggio sarà comunque effettuato, ma l'indicazione di bloccaggio con i lampeggiatori di emergenza sarà fornita solo dopo la chiusura di tutte le portiere, del portellone e del cofano.

### Spia di bloccaggio e antifurto sul cruscotto

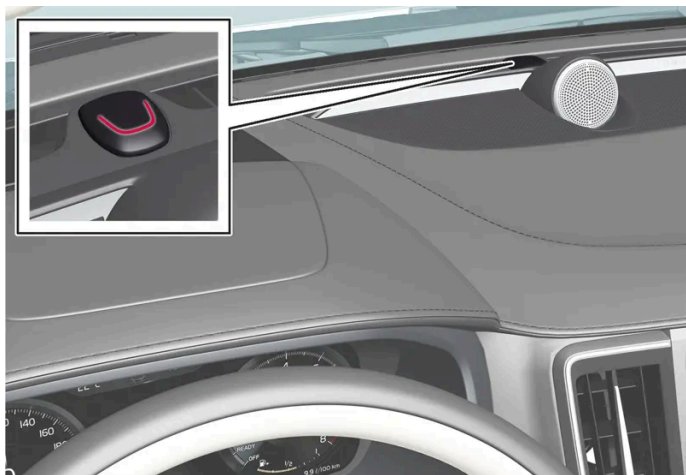

La spia di bloccaggio e antifurto indica lo stato del sistema di bloccaggio:

- Un lampeggio prolungato indica il bloccaggio.
- I lampeggi brevi indicano che l'automobile è bloccata.
- I lampeggi rapidi dopo il disinserimento dell'allarme\* indicano che l'antifurto è intervenuto.

## Spia nei pulsanti di bloccaggio

### Portiera anteriore



Pulsanti di bloccaggio con spia nella portiera anteriore.

Quando la spia nel corrispondente pulsante di bloccaggio nelle portiere anteriori è accesa, tutte le portiere sono bloccate. Se una delle portiere è aperta, si spegnerà la spia in entrambe le portiere.

### Portiera posteriore\*



Pulsante di bloccaggio con spia indicatrice nella portiera posteriore.

Una spia indicatrice accesa nel pulsante di bloccaggio della rispettiva portiere indica che tale portiera è bloccata. Se una delle portiere è sbloccata, la relativa spia si spegnerà mentre le altre continuano a rimanere accese.

## Altre indicazioni

In sede di bloccaggio o sbloccaggio si possono attivare anche le luci di orientamento e l'illuminazione di sicurezza.

Il ripiegamento/spiegamento degli specchi retrovisori può essere usato anche per segnalare il blocco/sblocco.

[1] Solo automobili con specchi retrovisori elettrocomandati.

\* Optional/accessorio.

[2] Non vale per le automobili dotate di bloccaggio/sbloccaggio senza chiave\*.

---

## 9.2.15. Impostazione dell'indicazione di bloccaggio

Nel menu di impostazione sul display centrale si possono selezionare diverse opzioni per la conferma del bloccaggio e dello sbloccaggio dell'automobile.

- 1 Premere  sul display centrale.
- 2 Premere **Comandi**.
- 3 Scegliere di attivare o disattivare la conferma al momento del bloccaggio/sbloccaggio.

---

## 9.3. Antifurto

### 9.3.1. Antifurto \*

L'antifurto fornisce un allarme per mezzo di segnali acustici e luminosi se qualcuno senza chiave telecomando valida si introduce nell'automobile oppure manomette la batteria di avviamento o la sirena dell'antifurto.

#### Indicatore antifurto

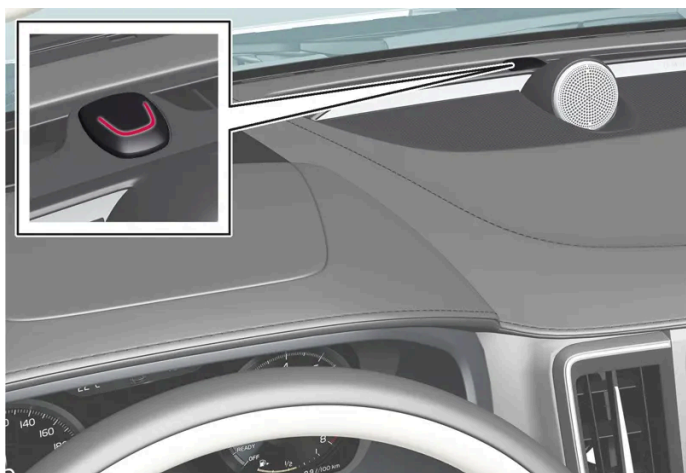

Una spia rossa sul cruscotto indica lo stato dell'antifurto:

- Spia spenta - antifurto disattivato.
- Spia lampeggiante una volta ogni due secondi - antifurto attivato.
- La spia lampeggia rapidamente dopo il disinserimento dell'allarme per un massimo di 30 secondi o finché non si porta il quadro in posizione I - l'antifurto è intervenuto.

Un antifurto attivato interviene se:

- vengono aperti il cofano o il portellone<sup>[1]</sup>
- vengono rilevati movimenti nell'abitacolo (se è presente un sensore di movimento\*)
- l'automobile viene sollevata o trainata (se è dotata di sensore di inclinazione\*)
- viene scollegato il cavo della batteria
- viene disattivata la sirena.

## Segnali di allarme

Quando interviene l'antifurto, si verifica quanto segue:

- La sirena si attiva per 30 secondi o finché l'antifurto non viene disattivato.
- I lampeggiatori di emergenza lampeggiano per 5 minuti o finché l'antifurto non viene disattivato.

Se non si elimina la causa dell'attivazione dell'antifurto, il ciclo di allarme si ripete al massimo per 10 volte<sup>[1]</sup>.

## Sensori di movimento e inclinazione \*

I sensori di movimento e inclinazione rilevano eventuali movimenti all'interno dell'automobile,<sup>[2]</sup> ad esempio l'effrazione di un cristallo o tentativi di traino dell'automobile.

Per prevenire l'azionamento indesiderato dell'antifurto:

- Chiudere tutti i finestrini prima di lasciare l'automobile.
- Chiudere il tettuccio panoramico.
- Se si utilizza il climatizzatore, non dirigere verso l'alto il flusso dell'aria in uscita.

È possibile ridurre il livello di allarme anche sul display centrale.

## Simboli e messaggi

Simbolo	Messaggio	Funzione
	Guasto antifurto Richiesta assistenza	Rivolgersi a un riparatore. Si raccomanda un riparatore autorizzato Volvo.

### Nota

Non tentare di riparare o modificare i componenti dell'antifurto. Ogni tentativo può invalidare la copertura assicurativa.



\* Optional/accessorio.

[1] Vale solo in alcuni mercati.

[2] Vengono rilevati anche i flussi d'aria del climatizzatore.

---

## 9.3.2. Attivazione e disattivazione dell'antifurto \*

L'antifurto si attiva quando si blocca l'automobile e si disattiva quando la si sblocca. L'antifurto può essere disattivato anche senza disporre di una chiave funzionante.

### Attivazione e disattivazione dell'antifurto

L'antifurto si attiva quando si blocca l'automobile e si disattiva quando la si sblocca.

 **Nota**

Non è possibile bloccare l'auto senza attivare l'antifurto. Se l'auto viene parcheggiata per es. su un traghetto, è opportuno utilizzare invece l'antifurto ridotto.

### Disattivazione dell'antifurto senza chiave funzionante

È possibile sbloccare l'auto e disarmare l'antifurto anche qualora la chiave non dovesse funzionare, ad esempio in caso di esaurimento della batteria della chiave.

1 Aprire la portiera del conducente con lo stelo staccabile della chiave.

> L'antifurto interviene.



Sistemare la chiave sul simbolo della chiave nel lettore di riserva nel vano portaoggetti del tunnel.

3 Premere il pedale del freno e innestare una marcia.

> L'antifurto si disattiva.

#### **i** Nota

Quando la chiave deve essere letta dal lettore di riserva, verificare che il vano portaoggetti non contenga altre chiavi di automobile, oggetti metallici e dispositivi elettronici (cellulari, tablet, computer portatili o caricabatterie). Questi oggetti possono disturbare il funzionamento.

### Spegnimento di un antifurto intervenuto

1 Premere il pulsante di sbloccaggio della chiave o premere il pedale del freno e innestare una marcia.

\* Optional/accessorio.

## 9.3.3. Livello di allarme ridotto\*

Il contenuto di questo manuale rappresenta lo stato del manuale d'uso al momento della stampa e potrebbe non essere completamente valido in futuro. Per ulteriori informazioni, consulta la prima pagina per la nota completa di esclusione di responsabilità.

Il livello di allarme ridotto disattiva alcuni tipi di sensori di allarme in modo che l'allarme stesso non venga attivato in modo errato, ad es. quando l'auto viene trasportata in traghetto.

I sensori di movimento e inclinazione dell'allarme vengono disattivati quando viene attivato il livello di allarme ridotto. L'allarme quindi non reagisce ai movimenti all'interno dell'auto.

La funzione può essere attivata dal display centrale quando l'auto è sbloccata.

Il livello di allarme ridotto viene disattivato dopo ogni utilizzo e deve essere riattivato.

## Attivazione del livello di allarme ridotto

- 1 Premere  sul display centrale.
  - 2 Premere **Comandi**.
  - 3 Attivare **Modalità antifurto ridotta**.
- La funzione è attiva fino a quando l'auto non viene guidata, quindi deve essere riattivata.  
Il livello di allarme ridotto può anche essere disattivato nel menu delle impostazioni.

\* Optional/accessorio.

---

# 10. Supporto al conducente

---

## 10.1. Funzioni del regolatore elettronico della velocità

---

### 10.1.1. Regolatore elettronico della velocità

---

#### 10.1.1.1. Regolatore elettronico della velocità

Il regolatore elettronico della velocità (CC<sup>[1]</sup>) aiuta il conducente a mantenere una velocità costante, per un'esperienza di guida più rilassante in autostrada e sulle strade extraurbane rettilinee con traffico regolare.

Il regolatore elettronico della velocità non può essere ottenuto in auto dotate di regolatore elettronico della velocità adattivo o di Pilot Assist.

#### Usare il freno motore al posto del freno di servizio

Il regolatore elettronico della velocità controlla la velocità applicando una ridotta potenza frenante con il freno di servizio. In pendenza, a volte è preferibile procedere a velocità leggermente superiore, affidando il rallentamento al solo freno motore. In questi casi, il conducente può disattivare temporaneamente l'intervento del freno di servizio da parte del regolatore elettronico della velocità.

Procedere come segue:

- 1 Premere il pedale dell'acceleratore indicativamente a metà corsa, quindi rilasciarlo.
- Il regolatore elettronico della velocità disinserisce l'intervento del relativo freno di servizio automatico e frena utilizzando soltanto il freno motore.

 **Attenzione**

- La funzione è un supporto al conducente complementare che semplifica la guida rendendola più sicura, ma non è in grado di gestire tutte le situazioni o le condizioni di traffico, della strada e meteorologiche.
- Si raccomanda al conducente di leggere tutte le sezioni del manuale del proprietario relative a questa funzione, in quanto è necessario comprenderne i limiti prima di utilizzarla.
- Le funzioni di supporto al conducente non possono sostituire l'attenzione e la prudenza del conducente, che è sempre tenuto a guidare in sicurezza, a una velocità adeguata e a una distanza opportuna dagli altri veicoli nonché nel rispetto delle leggi e del codice della strada vigenti.

<sup>[1]</sup> Cruise Control

## 10.1.1.2. Modo di attesa del regolatore elettronico della velocità

È possibile disattivare il regolatore elettronico della velocità (CC<sup>[1]</sup>) e portarlo nel modo di attesa. Ciò può avvenire automaticamente o a seguito di intervento del conducente.

Nel modo di attesa, la funzione è selezionata sul display del conducente ma non è attivata. Il simbolo sul display del conducente è spento e pertanto il regolatore elettronico della velocità non regola la velocità.

### Modo di attesa a seguito di intervento del conducente

Il regolatore elettronico della velocità viene disattivato e messo in modo di attesa quando si verifica uno dei seguenti eventi:

- Si utilizza il freno di servizio.
- Si porta la leva selettore in posizione **N**.
- Il conducente mantiene una velocità superiore a quella memorizzata per più di 1 minuto.

In questi casi, il conducente deve regolare la velocità manualmente.

Un temporaneo aumento della velocità con il pedale dell'acceleratore, ad esempio in caso di sorpasso, non modifica l'impostazione - rilasciando il pedale, l'automobile si riporta sull'ultima velocità memorizzata.

### Modo di attesa automatico

Il modo di attesa automatico può subentrare nei seguenti casi:

- Le ruote perdono aderenza.
- Il regime motore è troppo basso/alto.
- La temperatura dei freni diventa eccessiva.
- La velocità scende al di sotto di 30 km/h (20 mph).

In questi casi, il conducente deve regolare la velocità manualmente.

### 10.1.1.3. Impostazione della velocità memorizzata per le funzioni del regolatore elettronico della velocità

È possibile impostare la velocità memorizzata per le funzioni limitatore di velocità, regolatore elettronico della velocità, regolatore elettronico della velocità adattivo\* e Pilot Assist\*.

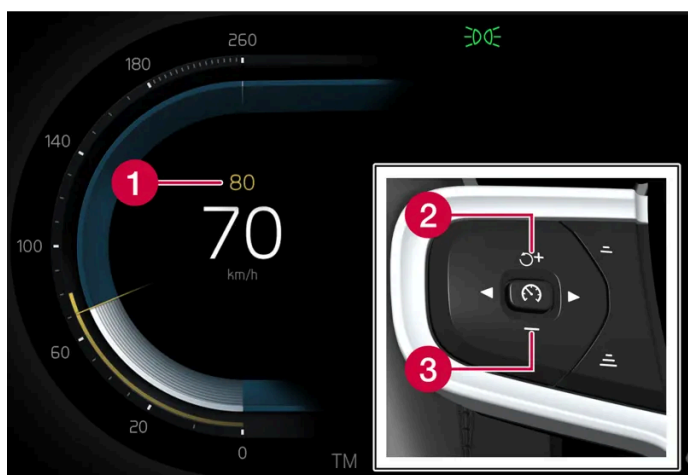

- 1 Velocità memorizzata
- 2 + : Aumenta la velocità memorizzata
- 3 - : Riduce la velocità memorizzata

- 1 Per modificare la velocità memorizzata, premere brevemente i pulsanti al volante + (1) o - (2) oppure tenerli premuti.
    - Premendo **brevemente**: Ogni pressione modifica la velocità a passi di +/- 5 km/h (+/- 5 mph).
    - **Pressione continua**: Rilasciare il pulsante quando l'indicatore di velocità (3) rimarca la velocità desiderata.
- L'ultima impostazione rimane memorizzata.

### Influenza con il pedale dell'acceleratore

Se si aumenta la velocità con il pedale dell'acceleratore prima di premere il pulsante al volante + (1), viene memorizzata la velocità attuale dell'automobile alla pressione del pulsante, a condizione che il conducente tenga il piede sul pedale dell'acceleratore alla pressione del pulsante.

Un temporaneo aumento della velocità con il pedale dell'acceleratore, ad esempio in caso di sorpasso, non modifica l'impostazione - rilasciando il pedale, l'automobile si riporta sull'ultima velocità memorizzata.

### Velocità possibile

Il contenuto di questo manuale rappresenta lo stato del manuale d'uso al momento della stampa e potrebbe non essere completamente valido in futuro. Per ulteriori informazioni, consulta la prima pagina per la nota completa di esclusione di responsabilità.

## Cambio automatico

Le funzioni di supporto al conducente possono seguire un altro veicolo a velocità da 0 a 200 km/h (125 mph).

Pilot Assist può fornire ausilio alla sterzata a velocità prossime a zero fino a 140 km/h (87 mph).

La velocità minima programmabile è 30 km/h (20 mph). Anche se il sistema riesce a seguire un altro veicolo finché non si ferma, non è possibile selezionare/memorizzare una velocità inferiore a 30 km/h (20 mph).

\* Optional/accessorio.

---

## 10.1.2. Regolatore elettronico della velocità adattivo

---

### 10.1.2.1. Regolatore elettronico della velocità adattivo \*

Il regolatore elettronico della velocità adattivo<sup>[1]</sup> (ACC<sup>[2]</sup>) può contribuire a mantenere una velocità costante e una distanza temporale preselezionata dal veicolo che precede.

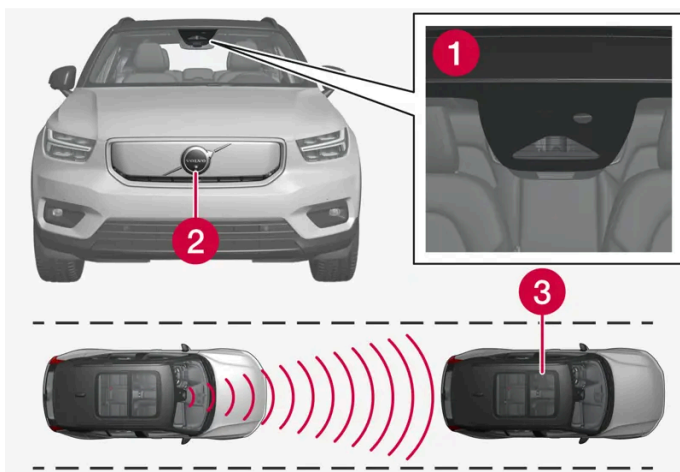

Le unità telecamera e radar misurano la distanza dal veicolo che precede.

- 1 Unità telecamera
- 2 Unità del radar
- 3 Misurazione della distanza dal veicolo che precede

Il regolatore elettronico della velocità adattivo offre un'esperienza di guida più rilassante nei viaggi lunghi in autostrada e sulle strade extraurbane rettilinee con traffico regolare.

Il conducente seleziona la velocità desiderata e la distanza temporale dal veicolo antistante. Se l'unità telecamera e radar rileva un veicolo più lento davanti all'automobile, la velocità viene automaticamente adattata tramite la distanza temporale preimpostata dal veicolo che precede. Quando la strada è libera, l'automobile ritorna alla velocità selezionata.

Il regolatore elettronico della velocità adattivo punta a:

**Il contenuto di questo manuale rappresenta lo stato del manuale d'uso al momento della stampa e potrebbe non essere completamente valido in futuro. Per ulteriori informazioni, consulta la prima pagina per la nota completa di esclusione di responsabilità.**  
345 / 783

- regolare la velocità senza strappi. Il conducente deve intervenire in situazioni di guida che richiedono frenate rapide. Questo può verificarsi in caso di notevoli differenze di velocità o di una frenata brusca del veicolo antistante. A causa dei limiti dell'unità radar, l'automobile può essere frenata in modo inaspettato o non essere frenata affatto.
- seguire il veicolo che precede nella propria corsia alla distanza temporale impostata dal conducente. Se l'unità radar non rileva veicoli che precedono, l'automobile manterrà invece la velocità memorizzata dal conducente. Lo stesso accade se la velocità del veicolo antistante aumenta e supera quella memorizzata.

## Pendenze ripide e/o carico pesante

Il Regolatore elettronico della velocità adattivo è utile soprattutto sulle strade pianeggianti. La funzione può avere difficoltà a mantenere la distanza corretta dal veicolo che precede in caso di guida su discese ripide – prestare la massima attenzione e tenersi pronti a frenare.

Non utilizzare il regolatore elettronico della velocità adattivo in caso di guida con carico elevato o rimorchio.

### **Attenzione**

- Questo sistema non previene le collisioni. Il conducente deve sempre tenersi pronto a intervenire se il sistema non rileva un veicolo antistante.
- La funzione non frena in caso di pedoni, animali e veicoli di piccole dimensioni quali biciclette e motocicli. Inoltre, non frena in caso di rimorchi/semirimorchi bassi, veicoli che procedono in direzione opposta, lenti o fermi né oggetti.
- Non utilizzare la funzione in situazioni complesse, ad esempio in caso di guida in città, agli incroci, su strade scivolose, bagnate o coperte di nevischio, in presenza di pioggia intensa o neve, in condizioni di scarsa visibilità, sulle strade tortuose o sulle rampe di decelerazione/accelerazione.

### **Attenzione**

- La funzione è un supporto al conducente complementare che semplifica la guida rendendola più sicura, ma non è in grado di gestire tutte le situazioni o le condizioni di traffico, della strada e meteorologiche.
- Si raccomanda al conducente di leggere tutte le sezioni del manuale del proprietario relative a questa funzione, in quanto è necessario comprenderne i limiti prima di utilizzarla.
- Le funzioni di supporto al conducente non possono sostituire l'attenzione e la prudenza del conducente, che è sempre tenuto a guidare in sicurezza, a una velocità adeguata e a una distanza opportuna dagli altri veicoli nonché nel rispetto delle leggi e del codice della strada vigenti.

### **Nota**

La funzione utilizza l'unità telecamera e radar dell'automobile, che presenta alcuni limiti generali.

### **Importante**

La manutenzione dei componenti dei sistemi di supporto al conducente deve essere effettuata solo in officina. Si raccomanda di rivolgersi ad un riparatore autorizzato Volvo.



\* Optional/accessorio.



<sup>[1]</sup> A seconda del mercato, questa funzione può essere di serie oppure opzionale.

<sup>[2]</sup> Adaptive Cruise Control

---

## 10.1.2.2. Simboli e messaggi per il Cruise adattivo\*

Possono essere visualizzati diversi simboli e messaggi concernenti il regolatore elettronico della velocità adattivo <sup>[1]</sup> (ACC <sup>[2]</sup>). Di seguito riportiamo alcuni esempi.

Simbolo	Messaggio	Funzione
	Il simbolo è illuminato	L'automobile mantiene la velocità memorizzata/selezionata.
	Richiesta assistenza Adaptive Cruise Control Il simbolo è spento	Il sistema non funziona secondo progettazione. Rivolgersi a un riparatore <sup>[3]</sup> . Il regolatore elettronico della velocità adattivo è nel modo di attesa.
	Sensore radar anteriore Sensore bloccato Vedere Manuale del proprietario	Pulire la superficie della griglia davanti all'unità radar.

Un messaggio può essere cancellato premendo brevemente il pulsante  al centro dei comandi destri al volante.

Se un messaggio persiste, contattare un riparatore – preferibilmente un riparatore autorizzato Volvo.

\* Optional/accessorio.

<sup>[1]</sup> A seconda del mercato, questa funzione può essere di serie oppure opzionale.

<sup>[2]</sup> Adaptive Cruise Control

<sup>[3]</sup> Si raccomanda un riparatore autorizzato Volvo.

---

## 10.1.2.3. Modo di attesa del regolatore elettronico della velocità adattivo\*

Il regolatore elettronico della velocità adattivo <sup>[1]</sup> (ACC <sup>[2]</sup>) può essere disattivato e portato nel modo di attesa. Ciò può avvenire automaticamente o a seguito di intervento del conducente.

Nel modo di attesa, la funzione è selezionata sul display del conducente ma non è attivata. In tal caso, il regolatore elettronico della velocità adattivo non regola la velocità né la distanza dal veicolo antistante.

### Modo di attesa a seguito di intervento del conducente

Il regolatore elettronico della velocità adattivo viene disattivato e messo in modo di attesa quando si verifica uno dei seguenti eventi:

**Il contenuto di questo manuale rappresenta lo stato del manuale d'uso al momento della stampa e potrebbe non essere completamente valido in futuro. Per ulteriori informazioni, consulta la prima pagina per la nota completa di esclusione di responsabilità.**

- Si utilizza il freno di servizio.
- Si porta la leva selettoria in posizione **N**.
- Il conducente mantiene una velocità superiore a quella memorizzata per più di 1 minuto.

Un temporaneo aumento della velocità con il pedale dell'acceleratore, ad esempio in caso di sorpasso, non modifica l'impostazione - rilasciando il pedale, l'automobile si riporta sull'ultima velocità memorizzata.

#### **Attenzione**

- Con il Cruise adattivo nel modo di attesa, il conducente deve intervenire e regolare autonomamente velocità e distanza dal veicolo antistante.
- Quando il Cruise adattivo è nel modo di attesa e l'automobile si avvicina troppo al veicolo antistante, il conducente può invece essere avvertito dalla funzione avviso distanza\*.

## Modo di attesa automatico

#### **Attenzione**

Nel modo di attesa automatico, il conducente viene avvertito da un segnale acustico e un messaggio sul display del conducente.

- Il conducente deve quindi regolare la velocità dell'automobile, frenare all'occorrenza e mantenere la distanza di sicurezza dagli altri veicoli.

Il modo di attesa automatico può subentrare nei seguenti casi:

- Uno dei sistemi di cui è dipendente il regolatore elettronico della velocità adattivo smette di funzionare, ad esempio il sistema di controllo della stabilità/antisbandamento (ESC<sup>[3]</sup>).
- Il conducente apre la portiera del conducente.
- Il conducente slaccia la propria cintura di sicurezza.
- Il regime motore è troppo basso/alto.
- Una o più ruote perdono aderenza.
- La temperatura dei freni è elevata.
- Il freno di stazionamento è attivato.
- L'unità telecamera e radar è coperta ad esempio da neve o pioggia intensa (lente della telecamera/onde radar bloccati).
- Velocità inferiore a 5 km/h (3 mph) e ACC non in grado di accertare se l'ostacolo antistante è un veicolo fermo o un oggetto, ad esempio un rallentatore di velocità.
- Velocità inferiore a 5 km/h (3 mph) e svolta del veicolo antistante, quindi il ACC non ha più veicoli da seguire.

\* Optional/accessorio.

<sup>[1]</sup> A seconda del mercato, questa funzione può essere di serie oppure opzionale.

<sup>[2]</sup> Adaptive Cruise Control

<sup>[3]</sup> Electronic Stability Control

## 10.1.2.4. Frenata automatica con le funzioni del regolatore elettronico della velocità

I sistemi di supporto al conducente Regolatore elettronico della velocità adattivo\* e Pilot Assist\* sono dotati di una specifica funzione di frenata nel traffico lento e con automobile stazionaria. In alcune situazioni si inserisce il freno di stazionamento per tenere ferma l'automobile.

### Funzione di frenata nelle code lente e ad automobile ferma

Se l'automobile si ferma in coda o al semaforo, la guida riprende automaticamente in caso di sosta breve (inferiore a circa 3 secondi). Se trascorre più tempo prima che il veicolo antistante si metta in movimento, il sistema di supporto al conducente si porta nel modo di attesa con funzione di frenata automatica.

- 1 La funzione si riattiva in uno dei seguenti modi:
    - Premere il tasto al volante .
    - Premere il pedale dell'acceleratore.
- La funzione riprende a seguire il veicolo antistante, se inizia a procedere in marcia avanti entro circa 6 secondi.

#### **Attenzione**

Ritornando alla velocità impostata con il pulsante al volante , si può percepire un notevole aumento di velocità.

#### **Attenzione**

I sistemi di supporto al conducente segnalano solo gli ostacoli rilevati dal proprio gruppo radar. Pertanto, l'avvertimento potrebbe essere fornito in ritardo oppure non essere fornito affatto.

- Non attendere mai l'avvertimento o l'intervento. Frenare ogni volta che si ritiene necessario.

#### **Nota**

I sistemi di supporto al conducente possono mantenere ferma l'automobile per max 5 minuti, quindi si inserisce il freno di stazionamento e la funzione si disattiva.

Per riattivare i sistemi di supporto al conducente, è necessario disinserire il freno di stazionamento.

### Interruzione della frenata automatica

In alcune situazioni, la frenata automatica ad automobile ferma viene interrotta e la funzione si porta nel modo di attesa. I freni si disinseriscono e l'automobile può mettersi in movimento - il conducente deve quindi intervenire e frenare per tenere ferma l'automobile.

Può succedere in una delle seguenti situazioni:

- Il conducente preme il pedale del freno.
- Si inserisce il freno di stazionamento.
- Si porta la leva selettoria in posizione P, N o R.
- Il conducente imposta il Cruise adattivo o il Pilot Assist nel modo di attesa.

## Inserimento automatico del freno di stazionamento

Il freno di stazionamento viene applicato se la funzione tiene ferma l'automobile con il freno di servizio e:

- Il conducente apre la portiera o slaccia la cintura di sicurezza.
- La funzione ha tenuto ferma l'automobile per più di circa 5 minuti.
- I freni si surriscaldano.
- Il conducente spegne il motore.

\* Optional/accessorio.

---

## 10.1.2.5. Impostazione della velocità memorizzata per le funzioni del regolatore elettronico della velocità

È possibile impostare la velocità memorizzata per le funzioni limitatore di velocità, regolatore elettronico della velocità, regolatore elettronico della velocità adattivo\* e Pilot Assist\*.

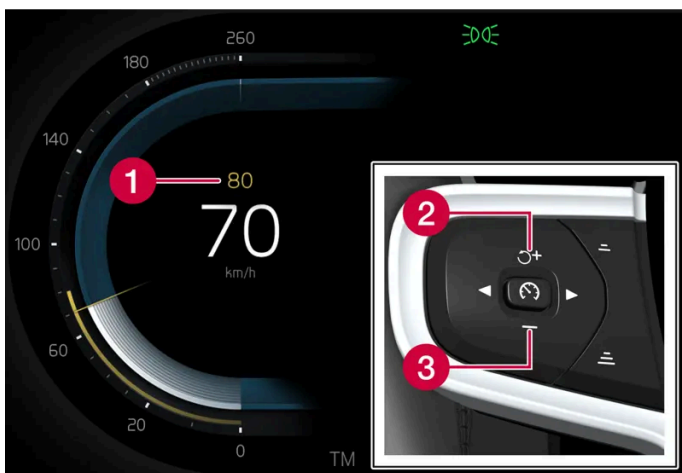

- 1 Velocità memorizzata
- 2 + : Aumenta la velocità memorizzata
- 3 - : Riduce la velocità memorizzata

1 Per modificare la velocità memorizzata, premere brevemente i pulsanti al volante + (1) o - (2) oppure tenerli premuti.

- Premendo **brevemente**: Ogni pressione modifica la velocità a passi di +/- 5 km/h (+/- 5 mph).
- **Pressione continua**: Rilasciare il pulsante quando l'indicatore di velocità (3) rimarca la velocità desiderata.

➤ L'ultima impostazione rimane memorizzata.

## Influenza con il pedale dell'acceleratore

Se si aumenta la velocità con il pedale dell'acceleratore prima di premere il pulsante al volante **+** (1), viene memorizzata la velocità attuale dell'automobile alla pressione del pulsante, a condizione che il conducente tenga il piede sul pedale dell'acceleratore alla pressione del pulsante.

Un temporaneo aumento della velocità con il pedale dell'acceleratore, ad esempio in caso di sorpasso, non modifica l'impostazione - rilasciando il pedale, l'automobile si riporta sull'ultima velocità memorizzata.

## Velocità possibile

### Cambio automatico

Le funzioni di supporto al conducente possono seguire un altro veicolo a velocità da 0 a 200 km/h (125 mph).

Pilot Assist può fornire ausilio alla sterzata a velocità prossime a zero fino a 140 km/h (87 mph).

La velocità minima programmabile è 30 km/h (20 mph). Anche se il sistema riesce a seguire un altro veicolo finché non si ferma, non è possibile selezionare/memorizzare una velocità inferiore a 30 km/h (20 mph).

\* Optional/accessorio.

## 10.1.2.6. Cambio di target con le funzioni del regolatore elettronico della velocità

In combinazione con il cambio automatico, i sistemi di supporto al conducente Regolatore elettronico della velocità adattivo\* e Pilot Assist\* sono dotati della funzionalità di cambio di target a determinate velocità.

### Cambio di target

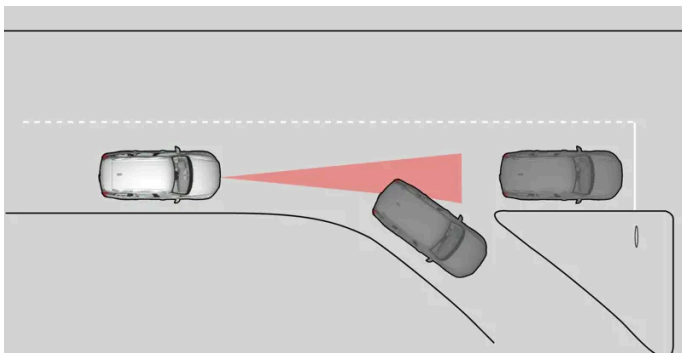

Se il veicolo target antistante sterza improvvisamente potrebbe esserci un veicolo fermo poco più avanti.

Quando i sistemi di supporto al conducente seguono un altro veicolo a velocità **inferiori** a 30 km/h (20 mph) e cambiano target per seguire un veicolo fermo, frenano per adattarsi al veicolo fermo.

 **Attenzione**

Quando i sistemi di supporto al conducente seguono un altro veicolo a velocità **superiori** a circa 30 km/h (20 mph) e cambiano target per seguire un veicolo fermo, **ignorano** il veicolo fermo e accelerano alla velocità memorizzata.

- Il conducente deve intervenire e frenare.

**Modo di attesa automatico per cambio di target**

I sistemi di supporto al conducente si disattivano e si portano nel modo di attesa:

- se la velocità è inferiore a 5 km/h (3 mph) e i sistemi di supporto al conducente non riconoscono se il target è un veicolo fermo o un altro oggetto, ad esempio un rallentatore di velocità.
- se la velocità è inferiore a 5 km/h (3 mph) e il veicolo antistante svolta, quindi i sistemi di supporto al conducente non hanno più un veicolo da seguire.

\* Optional/accessorio.

---

## 10.1.2.7. Impostazione della distanza temporale dal veicolo che precede

È possibile impostare la distanza temporale desiderata dal veicolo che precede per le funzioni del regolatore elettronico della velocità adattivo\* e Pilot Assist\*.



Comando per la distanza temporale.

- 1 Diminuzione della distanza temporale
- 2 Aumento della distanza temporale
- 3 Indicazione della distanza

Premere il pulsante al volante (1) o (2) per diminuire o aumentare la distanza temporale.

➤ L'indicazione della distanza (3) visualizza la distanza temporale attuale.

È possibile selezionare diverse distanze temporali dal veicolo antistante, che vengono visualizzate sul display del conducente con 1-5 linee orizzontali - più linee sono visualizzate, maggiore è la distanza temporale. Un trattino corrisponde a circa 1 secondo, 5 trattini a circa 3 secondi dal veicolo antistante.

Per seguire il veicolo che precede con una guida morbida e confortevole, il Regolatore elettronico della velocità adattivo consente una notevole variazione della distanza temporale in alcune condizioni. A bassa velocità, quando le distanze si riducono, il Regolatore elettronico della velocità adattivo aumenta leggermente la distanza temporale.

**i Nota**

Quando il simbolo sul display del conducente visualizza un'automobile e un volante, Pilot Assist segue il veicolo antistante a una distanza temporale preselezionata.

Quando è visualizzato solamente un volante, non vi sono veicoli antistanti a una distanza adeguata.

**i Nota**

Quando il simbolo sul display del conducente visualizza due automobili, il regolatore elettronico della velocità adattivo segue il veicolo che precede a una distanza temporale preselezionata.

Quando è visualizzata una sola automobile, non vi sono veicoli antistanti a una distanza adeguata.

**i Nota**

- Più la velocità aumenta, maggiore diventa la distanza in metri a parità di distanza temporale.
- Mantenere sempre la distanza temporale consentita dal codice della strada.
- Se i sistemi di supporto al conducente non reagiscono all'attivazione aumentando la velocità, la distanza temporale dal veicolo antistante potrebbe essere più breve di quella preimpostata.

**! Attenzione**

- Utilizzare sempre una distanza temporale adatta alla situazione attuale del traffico.
- Il conducente deve tener conto che le distanze temporali brevi offrono un tempo limitato per reagire e intervenire in caso di imprevisti nel traffico.

\* Optional/accessorio.

## 10.1.2.8. Avvertimento dalle funzioni del regolatore elettronico della velocità per rischio di collisione

I sistemi di supporto al conducente Regolatore elettronico della velocità adattivo\* e Pilot Assist\* possono avvertire il conducente se la distanza dal veicolo antistante si riduce all'improvviso eccessivamente.

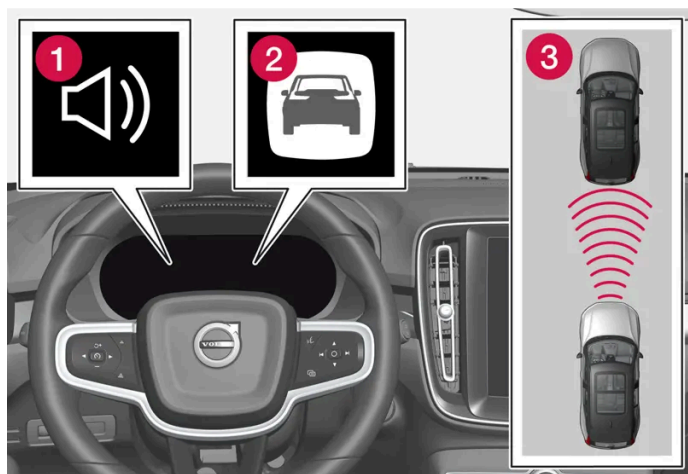

Segnale acustico e simbolo dell'indicatore di collisione

- 1 Segnale acustico in caso di rischio di collisione
- 2 Simbolo di avvertimento per rischio di collisione
- 3 Misurazione della distanza con le unità telecamera e radar

Il regolatore elettronico della velocità adattivo e il Pilot Assist utilizzano circa il 40% della potenza del freno di servizio. Se occorre frenare con più forza di quella applicata dai sistemi di supporto al conducente e il conducente non frena, si attivano l'allarme visivo e il segnale acustico per avvertire il conducente che deve intervenire immediatamente.



 **Attenzione**

I sistemi di supporto al conducente segnalano solo i veicoli rilevati dal proprio gruppo radar. Pertanto, l'avvertimento potrebbe essere fornito in ritardo oppure non essere fornito affatto. Non attendere mai l'avvertimento. Frenare ogni volta che si ritiene necessario.

\* Optional/accessorio.

## 10.1.3. Pilot Assist

### 10.1.3.1. Frenata automatica con le funzioni del regolatore elettronico della velocità

I sistemi di supporto al conducente Regolatore elettronico della velocità adattivo\* e Pilot Assist\* sono dotati di una specifica funzione di frenata nel traffico lento e con automobile stazionaria. In alcune situazioni si inserisce il freno di stazionamento per tenere ferma l'automobile.

#### Funzione di frenata nelle code lente e ad automobile ferma

Se l'automobile si ferma in coda o al semaforo, la guida riprende automaticamente in caso di sosta breve (inferiore a circa 3 secondi). Se trascorre più tempo prima che il veicolo antistante si metta in movimento, il sistema di supporto al conducente si porta nel modo di attesa con funzione di frenata automatica.

1 La funzione si riattiva in uno dei seguenti modi:

- Premere il tasto al volante .
- Premere il pedale dell'acceleratore.

➤ La funzione riprende a seguire il veicolo antistante, se inizia a procedere in marcia avanti entro circa 6 secondi.

 **Attenzione**

Ritornando alla velocità impostata con il pulsante al volante , si può percepire un notevole aumento di velocità.

 **Attenzione**

I sistemi di supporto al conducente segnalano solo gli ostacoli rilevati dal proprio gruppo radar. Pertanto, l'avvertimento potrebbe essere fornito in ritardo oppure non essere fornito affatto.

- Non attendere mai l'avvertimento o l'intervento. Frenare ogni volta che si ritiene necessario.

 **Nota**

I sistemi di supporto al conducente possono mantenere ferma l'automobile per max 5 minuti, quindi si inserisce il freno di stazionamento e la funzione si disattiva.

Per riattivare i sistemi di supporto al conducente, è necessario disinserire il freno di stazionamento.

#### **Interruzione della frenata automatica**

In alcune situazioni, la frenata automatica ad automobile ferma viene interrotta e la funzione si porta nel modo di attesa. I freni si disinseriscono e l'automobile può mettersi in movimento - il conducente deve quindi intervenire e frenare per tenere ferma l'automobile.

Può succedere in una delle seguenti situazioni:

- Il conducente preme il pedale del freno.
- Si inserisce il freno di stazionamento.
- Si porta la leva selettoria in posizione P, N o R.
- Il conducente imposta il Cruise adattivo o il Pilot Assist nel modo di attesa.

#### **Inserimento automatico del freno di stazionamento**

Il freno di stazionamento viene applicato se la funzione tiene ferma l'automobile con il freno di servizio e:

- Il conducente apre la portiera o slaccia la cintura di sicurezza.
- La funzione ha tenuto ferma l'automobile per più di circa 5 minuti.
- I freni si surriscaldano.
- Il conducente spegne il motore.

\* Optional/accessorio.

---

## **10.1.3.2. Impostazione della velocità memorizzata per le funzioni del regolatore elettronico della velocità**

È possibile impostare la velocità memorizzata per le funzioni limitatore di velocità, regolatore elettronico della velocità, regolatore elettronico della velocità adattivo\* e Pilot Assist\*.

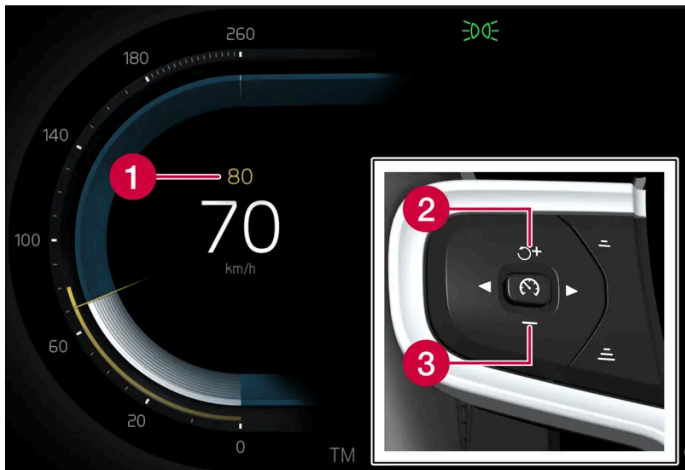

- 1 Velocità memorizzata
- 2 + : Aumenta la velocità memorizzata
- 3 - : Riduce la velocità memorizzata

- 1 Per modificare la velocità memorizzata, premere brevemente i pulsanti al volante + (1) o - (2) oppure tenerli premuti.
    - Premendo **brevemente**: Ogni pressione modifica la velocità a passi di +/- 5 km/h (+/- 5 mph).
    - **Pressione continua**: Rilasciare il pulsante quando l'indicatore di velocità (3) rimarca la velocità desiderata.
- > L'ultima impostazione rimane memorizzata.

## Influenza con il pedale dell'acceleratore

Se si aumenta la velocità con il pedale dell'acceleratore prima di premere il pulsante al volante + (1), viene memorizzata la velocità attuale dell'automobile alla pressione del pulsante, a condizione che il conducente tenga il piede sul pedale dell'acceleratore alla pressione del pulsante.

Un temporaneo aumento della velocità con il pedale dell'acceleratore, ad esempio in caso di sorpasso, non modifica l'impostazione - rilasciando il pedale, l'automobile si riporta sull'ultima velocità memorizzata.

## Velocità possibile

### Cambio automatico

Le funzioni di supporto al conducente possono seguire un altro veicolo a velocità da 0 a 200 km/h (125 mph).

Pilot Assist può fornire ausilio alla sterzata a velocità prossime a zero fino a 140 km/h (87 mph).

La velocità minima programmabile è 30 km/h (20 mph). Anche se il sistema riesce a seguire un altro veicolo finché non si ferma, non è possibile selezionare/memorizzare una velocità inferiore a 30 km/h (20 mph).

\* Optional/accessorio.

### 10.1.3.3. Cambio di target con le funzioni del regolatore elettronico della velocità

In combinazione con il cambio automatico, i sistemi di supporto al conducente Regolatore elettronico della velocità adattivo\* e Pilot Assist\* sono dotati della funzionalità di cambio di target a determinate velocità.

#### Cambio di target

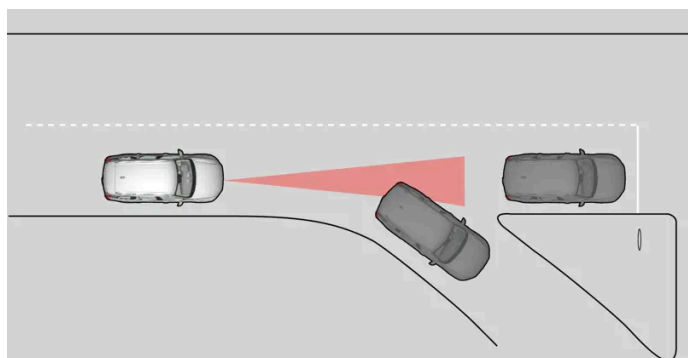

Se il veicolo target antistante sterza improvvisamente potrebbe esserci un veicolo fermo poco più avanti.

Quando i sistemi di supporto al conducente seguono un altro veicolo a velocità **inferiori** a 30 km/h (20 mph) e cambiano target per seguire un veicolo fermo, frenano per adattarsi al veicolo fermo.

#### ⚠ **Attenzione**

Quando i sistemi di supporto al conducente seguono un altro veicolo a velocità **superiori** a circa 30 km/h (20 mph) e cambiano target per seguire un veicolo fermo, **ignorano** il veicolo fermo e accelerano alla velocità memorizzata.

- Il conducente deve intervenire e frenare.

#### Modo di attesa automatico per cambio di target

I sistemi di supporto al conducente si disattivano e si portano nel modo di attesa:

- se la velocità è inferiore a 5 km/h (3 mph) e i sistemi di supporto al conducente non riconoscono se il target è un veicolo fermo o un altro oggetto, ad esempio un rallentatore di velocità.
- se la velocità è inferiore a 5 km/h (3 mph) e il veicolo antistante svolta, quindi i sistemi di supporto al conducente non hanno più un veicolo da seguire.

\* Optional/accessorio.

## 10.1.3.4. Pilot Assist\*

Pilot Assist<sup>[1]</sup> può contribuire a mantenere una velocità costante e la distanza temporale preselezionata dal veicolo che precede. Pilot Assist può aiutare il conducente a guidare l'auto fra le demarcazioni laterali della corsia di marcia.

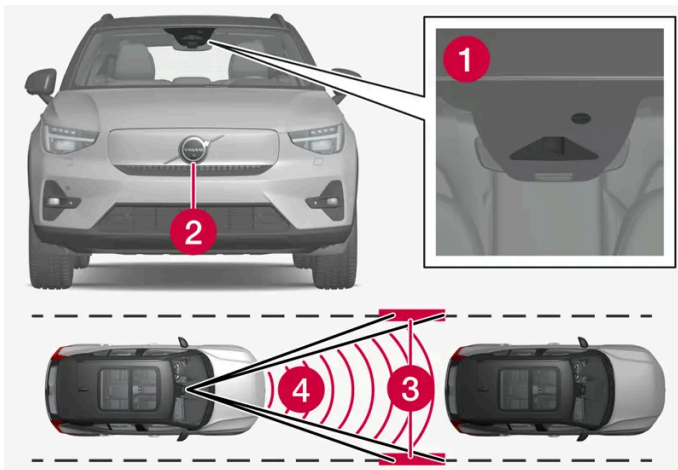

Le unità telecamera e radar misurano la distanza dal veicolo che precede e rilevano le delimitazioni laterali.

- 1 Unità telecamera
- 2 Unità radar
- 3 Rilevamento delle demarcazioni laterali
- 4 Rilevamento della distanza

### Guida al Pilot Assist

Pilot Assist aiuta a sterzare l'automobile e per familiarizzare con la funzione potrebbe essere necessario guidare con Pilot Assist per alcune decine di chilometri. Per poter sfruttare in sicurezza tutti i vantaggi è importante conoscere tutti i campi di applica-

**Il contenuto di questo manuale rappresenta lo stato del manuale d'uso al momento della stampa e potrebbe non essere completamente valido in futuro. Per ulteriori informazioni, consulta la prima pagina per la nota completa di esclusione di responsabilità.**

zione e tutti i limiti della funzione.

La funzione Pilot Assist è destinata principalmente all'utilizzo su autostrade e superstrade, dove può contribuire a una guida più piacevole e rilassata.

Il conducente seleziona la velocità desiderata e la distanza temporale dal veicolo antistante. Il Pilot Assist rileva la distanza dal veicolo antistante e le strisce di delimitazione della corsia di marcia mediante l'unità telecamera. La distanza temporale predefinita è mantenuta mediante un adattamento automatico della velocità, mentre l'assistenza di sterzo assiste simultaneamente il conducente a mantenere l'auto entro la propria corsia di marcia.

Pilot Assist regola la velocità accelerando e frenando. Quando i freni sono utilizzati per regolare la velocità, è del tutto normale che generino un leggero rumore.

Pilot Assist punta a:

- regolare la velocità senza strappi. Il conducente deve intervenire in situazioni di guida che richiedono frenate rapide. Questo può verificarsi in caso di notevoli differenze di velocità o di una frenata brusca del veicolo antistante. A causa dei limiti dell'unità telecamera e radar, l'automobile può essere frenata in modo inaspettato o non essere frenata affatto.
- seguire il veicolo che precede nella propria corsia alla distanza temporale impostata dal conducente. Se l'unità radar non rileva veicoli che precedono, l'automobile manterrà invece la velocità massima scelta dal conducente. Lo stesso accade se la velocità del veicolo che precede aumenta e supera la velocità massima scelta.

## Posizione dell'automobile nella corsia di marcia\*

Quando fornisce l'ausilio alla sterzata, Pilot Assist punta a posizionare l'automobile al centro delle strisce di delimitazione visibili della corsia di marcia. Per una guida più morbida si raccomanda di attendere che l'automobile trovi una posizione adeguata. Il conducente può sempre modificare la posizione aumentando la sterzata. Il conducente deve sempre verificare che l'automobile abbia assunto una posizione sicura nella corsia di marcia.

Se Pilot Assist non colloca l'auto in una posizione appropriata nella corsia di marcia, raccomandiamo di disattivare Pilot Assist o di passare ad Adaptive Cruise Control. Ciò può essere fatto premendo la freccia destra al volante.

## Ausilio alla sterzata\*

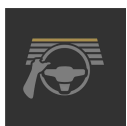

Lo stato attuale dell'ausilio alla sterzata è indicato dal colore del simbolo del volante:

- Il volante acceso indica che l'ausilio alla sterzata è attivato
- Il volante spento (come da illustrazione) indica che l'ausilio alla sterzata è disattivato.

L'intervento dell'ausilio di sterzo di Pilot Assist è basato su una combinazione della rotta del veicolo antistante e delle demarcazioni laterali della corsia di marcia. Il conducente può in qualsiasi momento regolare l'intervento di sterzata di Pilot Assist o sterzare in un'altra direzione, ad es. per cambiare fila o per evitare un ostacolo sulla strada. In questi casi sarà avvertita una resistenza nel volante fintantoché è attivo l'ausilio alla sterzata.

### Disattivazione temporanea dell'ausilio alla sterzata



L'ausilio alla sterzata del Pilot Assist si disattiva automaticamente e riprende a funzionare senza fornire alcun avvertimento.

Quando si azionano gli indicatori di direzione, l'ausilio alla sterzata del Pilot Assist si disattiva temporaneamente. Dopo aver spento gli indicatori di direzione, l'ausilio alla sterzata si riattiva automaticamente se le strisce di delimitazione della corsia di

**Il contenuto di questo manuale rappresenta lo stato del manuale d'uso al momento della stampa e potrebbe non essere completamente valido in futuro. Per ulteriori informazioni, consulta la prima pagina per la nota completa di esclusione di responsabilità.**

marcia sono ancora rilevabili.

Se Pilot Assist non può interpretare la corsia di marcia univocamente, per es. quando l'unità telecamera non vede le demarcazioni della corsia di marcia, Pilot Assist disattiva temporaneamente l'ausilio alla sterzata. Adaptive Cruise Control rimane attivo. L'ausilio alla sterzata si riattiva quando il sistema rileva nuovamente la corsia di marcia. In tal caso, il conducente può essere avvertito della disattivazione temporanea dell'ausilio alla sterzata mediante una leggera vibrazione al volante.

## In curva e quando la strada si divide

Pilot Assist interagisce con il conducente, che pertanto non deve attendere l'ausilio alla sterzata di Pilot Assist ma deve tenersi sempre pronto ad intervenire sterzando, soprattutto in curva.

Quando l'auto si avvicina a un raccordo di uscita o se la corsia di marcia si divide, il conducente deve sterzare verso la corsia di marcia desiderata affinché Pilot Assist possa rilevare la direzione voluta.

## Mani sul volante<sup>[2]</sup>



Il Pilot Assist è operativo a condizione che il conducente mantenga le mani sul volante. È importante che il conducente rimanga costantemente attivo e concentrato sulla guida, in quanto il Pilot Assist non può rilevare tutte le situazioni e potrebbe disattivarsi e attivarsi senza preavviso.

### **Attenzione**

Non attendere l'intervento di tutti i livelli di avvertimento e assistenza dei sistemi, ma agire subito in caso di attivazione di un segnale di avvertimento.

1. Se Pilot Assist rileva che il conducente non tiene le mani sul volante, il sistema avverte con simbolo e messaggio testuale sul display del conducente per esortare a sterzare attivamente l'automobile.
2. Se dopo qualche secondo il sistema continua a rilevare che il conducente non tiene le mani sul volante verrà ripetuta l'esortazione a sterzare attivamente l'auto e verrà emesso simultaneamente un segnale acustico.
3. Se dopo qualche secondo il Pilot Assist rileva ancora che il conducente non tiene le mani sul volante, il segnale acustico si intensifica e la funzione di ausilio alla sterzata si disattiva. Il Pilot Assist deve quindi essere riavviato con il pulsante al volante .
4. In concomitanza con la disattivazione del Pilot Assist vengono emessi ulteriori avvertimenti acustici e luminosi, mentre i sistemi dell'auto frenano l'auto. Questa frenata avviene a scatti per richiamare l'attenzione del conducente.<sup>[3]</sup> <sup>[2]</sup>
5. Il sistema continua a frenare l'auto fino a bloccarla nella propria corsia e i lampeggiatori di emergenza si accendono<sup>[4]</sup>. <sup>[2]</sup>

## Pendenze ripide e/o carico pesante

Considerare che il Pilot Assist è destinato in primo luogo ad essere usato su strade pianeggianti. La funzione può avere difficoltà a mantenere la distanza corretta dal veicolo che precede in caso di guida su discese ripide – prestare la massima attenzione e tenersi pronti a frenare.

Non utilizzare il Pilot Assist in caso di guida con carico elevato o rimorchio.

Il Pilot Assist non fornisce ausilio alla sterzata se qualcosa è collegato al connettore del gancio di traino.

 **Nota**

Pilot Assist non fornirà ausilio alla sterzata se qualcosa è collegato al connettore del gancio di traino, per es. un rimorchio o un portabiciclette.

## Leggere tutti gli avvertimenti prima dell'uso

 **Attenzione**

- La funzione è un supporto al conducente complementare che semplifica la guida rendendola più sicura, ma non è in grado di gestire tutte le situazioni o le condizioni di traffico, della strada e meteorologiche.
- Si raccomanda al conducente di leggere tutte le sezioni del manuale del proprietario relative a questa funzione, in quanto è necessario comprenderne i limiti prima di utilizzarla.
- Le funzioni di supporto al conducente non possono sostituire l'attenzione e la prudenza del conducente, che è sempre tenuto a guidare in sicurezza, a una velocità adeguata e a una distanza opportuna dagli altri veicoli nonché nel rispetto delle leggi e del codice della strada vigenti.

 **Nota**

La funzione utilizza l'unità telecamera e radar dell'automobile, che presenta alcuni limiti generali.

 **Importante**

La manutenzione dei componenti dei sistemi di supporto al conducente deve essere effettuata solo in officina. Si raccomanda di rivolgersi ad un riparatore autorizzato Volvo.



 **Attenzione**

In determinate circostanze l'ausilio alla sterzata può avere difficoltà ad assistere il conducente adeguatamente o può spegnersi involontariamente: in circostanze del genere ne è sconsigliato l'utilizzo. Di seguito riportiamo alcuni esempi di queste situazioni:

- le strisce di delimitazione delle corsie di marcia sono logorate, usurate, mancano o si intersecano oppure vi sono più sistemi di delimitazione;
- varia la suddivisione in corsie, ad esempio quando una corsia si divide in due oppure due corsie si fondono e in corrispondenza delle uscite;
- in corrispondenza di lavori stradali e improvvise variazioni del fondo stradale, ad esempio se le strisce non indicano più la corsia corretta;
- sulla carreggiata o vicino a essa vi sono bordi o altre linee oltre alle strisce di delimitazione delle corsie, ad esempio cordoli di marciapiedi, giunti o riparazioni del manto stradale, bordi di barriere, bordi della strada o zone di forte ombra;
- la corsia di marcia è stretta o curva;
- la corsia di marcia presenta cunette o dossi.
- le condizioni meteorologiche non sono buone (pioggia, neve, nebbia o nevischio) oppure la visibilità è ridotta a seguito di scarsa illuminazione, controluce, strada bagnata ecc.

Il conducente deve anche prestare attenzione ai seguenti limiti di Pilot Assist:

- Il sistema non è in grado di rilevare marciapiedi alti, barriere e ostacoli provvisori (coni, barriere ecc.). In alternativa, questi ostacoli potrebbero essere rilevati erroneamente come strisce di delimitazione delle corsie, con il rischio che l'automobile venga a contatto con essi. Il conducente deve accertarsi che l'automobile mantenga una distanza adeguata da questi ostacoli.
- Le unità telecamera e radar non sono in grado di rilevare qualsiasi oggetto o ostacolo nell'ambiente stradale, ad esempio avvallamenti nel manto stradale, ostacoli o oggetti stazionari che bloccano anche solo parzialmente la traiettoria impartita.
- Il Pilot Assist non "vede" pedoni, animali ecc.
- La forza dell'ausilio alla sterzata della funzione è limitato, per cui il Pilot Assist non può assistere in ogni circostanza il conducente a sterzare l'auto e a mantenerla in corsia di marcia.
- Nelle automobili dotate di dati cartografici, la funzione può utilizzare le informazioni cartografiche, per cui le prestazioni potrebbero variare.
- Pilot Assist si disattiva quando il servosterzo (in caso di sensibilità dello sterzo dipendente dalla velocità) funziona con potenza ridotta, ad esempio in caso di raffreddamento a seguito di surriscaldamento.

 **Attenzione**

L'ausilio alla sterzata deve essere utilizzato solo se la corsia di marcia è delimitata a entrambi i lati da strisce chiaramente visibili. L'utilizzo in altre circostanze comporta un maggior rischio di contatto con ostacoli adiacenti non rilevabili dalla funzione.

 **Attenzione**

- Questo sistema non previene le collisioni. Il conducente deve sempre tenersi pronto a intervenire se il sistema non rileva un veicolo antistante.
- La funzione non frena costantemente in caso di pedoni, animali e veicoli di piccole dimensioni quali biciclette e motocicli. Inoltre, non frena in caso di rimorchi/semirimorchi bassi, veicoli che procedono in direzione opposta, lenti o fermi né oggetti.
- Non utilizzare la funzione in situazioni complesse, ad esempio in caso di guida in città, agli incroci, su strade scivolose, bagnate o coperte di nevischio, in presenza di pioggia intensa o neve, in condizioni di scarsa visibilità, sulle strade tortuose o sulle rampe di decelerazione/accelerazione.

\* Optional/accessorio.

<sup>[1]</sup> A seconda del mercato, questa funzione può essere di serie oppure opzionale.

<sup>[2]</sup> La funzione è disponibile su specifici mercati.

<sup>[3]</sup> La funzione può variare a seconda dei paesi.



<sup>[4]</sup> Le norme sull'uso dei lampeggiatori di emergenza possono variare da paese a paese.

---

## 10.1.3.5. Visualizzazione sul display per Pilot Assist\*

La seguente immagine esemplificativa mostra come Pilot Assist\* e Adaptive Cruise Control<sup>[1]</sup> possono essere visualizzati sul display del conducente.

### Indicazione con simbolo

	Il Adaptive Cruise Control è attivo. Pilot Assist è selezionato ma non disponibile. I presupposti per la funzione non sono soddisfatti.
	Il Pilot Assist è attivo.

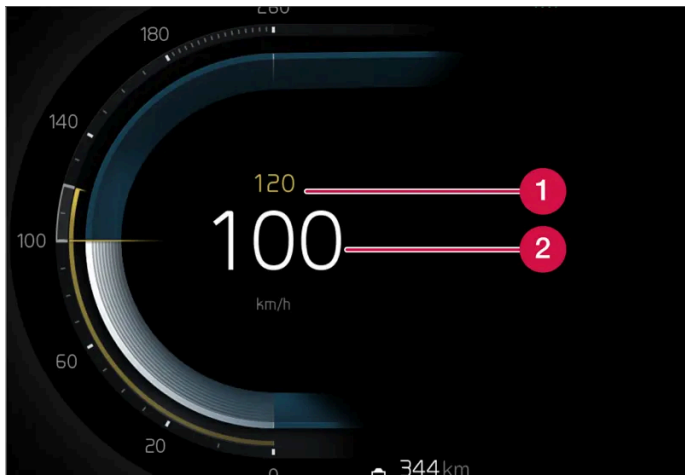

## Velocità



Indicazione delle velocità.

- 1 Velocità memorizzata
- 2 Velocità attuale dell'automobile

## Distanza temporale



	La distanza temporale dal veicolo che precede viene regolata quando il simbolo sul display del conducente visualizza un'auto.
	Quando non è visualizzata un'auto, le funzioni usano la velocità memorizzata.

\* Optional/accessorio.

[1] A seconda del mercato, queste funzioni possono essere di serie oppure optional.

## 10.1.3.6. Simboli e messaggi per Pilot Assist \*

Il display del conducente può visualizzare una serie di simboli e messaggi concernenti il Pilot Assist<sup>[1]</sup>. Di seguito riportiamo alcuni esempi.

Simbolo	Messaggio	Funzione
	Simbolo del volante spento	Indica che l'ausilio alla sterzata è disattivato. Il volante è acceso quando Pilot Assist fornisce ausilio alla sterzata.
	Simbolo per le mani sul volante	Il sistema non rileva che il conducente ha le mani sul volante. Mettere le mani sul volante e sterzare attivamente l'automobile.
	Sensore radar anteriore Sensore bloccato Vedere Manuale del proprietario	Pulire davanti ai sensori dell'unità radar.

Un messaggio può essere cancellato premendo brevemente il pulsante  al centro dei comandi destri al volante.

Se un messaggio persiste, contattare un riparatore – preferibilmente un riparatore autorizzato Volvo.

\* Optional/accessorio.

<sup>[1]</sup> A seconda del mercato, questa funzione può essere di serie oppure opzionale.

---

## 10.1.3.7. Modo di attesa del Pilot Assist\*

Pilot Assist e Adaptive Cruise Control<sup>[1]</sup> possono essere disattivati e impostati nel modo di attesa. Ciò può avvenire automaticamente o a seguito di intervento del conducente.

Nel modo di attesa, la funzione è selezionata sul display del conducente ma non è attivata. In questo stato le funzioni non gestiscono la velocità, la distanza dal veicolo che precede né forniscono ausilio alla sterzata.

### Modo di attesa a seguito di intervento del conducente

Il Pilot Assist viene disattivato e messo in modo di attesa quando si verifica uno dei seguenti eventi.

- Si utilizza il freno di servizio.
- Si porta la leva selettoria in posizione **N**.
- Si azionano gli indicatori di direzione per più di 1 minuto.
- Il conducente mantiene una velocità superiore a quella memorizzata per più di 1 minuto.

Un temporaneo aumento della velocità con il pedale dell'acceleratore, ad esempio in caso di sorpasso, non modifica l'impostazione - rilasciando il pedale, l'automobile si riporta sull'ultima velocità memorizzata.

#### **Attenzione**

- Con Adaptive Cruise Control nel modo di attesa, il conducente deve intervenire e regolare autonomamente velocità e distanza dal veicolo antistante.
- Quando Adaptive Cruise Control senza ausilio alla sterzata è nel modo di attesa e l'automobile si avvicina troppo al veicolo che precede, il conducente può essere invece avvertito dalla funzione avviso distanza\*.

### Modo di attesa automatico

#### **Attenzione**

Nel modo di attesa automatico, il conducente viene avvertito da un segnale acustico e un messaggio sul display del conducente.

- Il conducente deve quindi regolare la velocità dell'automobile, frenare all'occorrenza, sterzare e mantenere la distanza di sicurezza dagli altri veicoli.

Il modo di attesa automatico può subentrare nei seguenti casi.

- Uno dei sistemi di cui è dipendente Pilot Assist smette di funzionare, ad esempio il sistema di controllo della stabilità/antisbandamento <sup>[2]</sup>.
- Il conducente apre la portiera del conducente.
- Il conducente slaccia la propria cintura di sicurezza.
- Il regime motore è troppo basso/alto.
- Una o più ruote perdono aderenza.
- La temperatura dei freni è elevata.
- Il freno di stazionamento è attivato.
- Le unità telecamera e radar sono coperte per es. da neve o pioggia intensa (lente della telecamera/onde radar bloccati).
- Velocità inferiore a 5 km/h(3 mph) e Pilot Assist non in grado di accertare se l'ostacolo antistante è un veicolo fermo o un oggetto, ad esempio un rallentatore di velocità.
- Velocità inferiore a 5 km/h(3 mph) e svolta del veicolo antistante, quindi il Pilot Assist non ha più veicoli da seguire.

\* Optional/accessorio.

<sup>[1]</sup> A seconda del mercato, questa funzione può essere di serie oppure opzionale.

<sup>[2]</sup> Electronic Stability Control

## 10.1.3.8. Impostazione della distanza temporale dal veicolo che precede

È possibile impostare la distanza temporale desiderata dal veicolo che precede per le funzioni del regolatore elettronico della velocità adattivo\* e Pilot Assist\*.

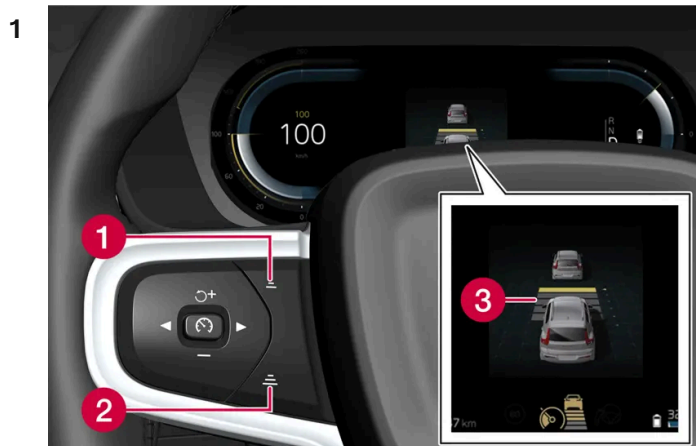

Comando per la distanza temporale.

- 1 Diminuzione della distanza temporale
- 2 Aumento della distanza temporale
- 3 Indicazione della distanza

Premere il pulsante al volante (1) o (2) per diminuire o aumentare la distanza temporale.

➤ L'indicazione della distanza (3) visualizza la distanza temporale attuale.

È possibile selezionare diverse distanze temporali dal veicolo antistante, che vengono visualizzate sul display del conducente con 1-5 linee orizzontali - più linee sono visualizzate, maggiore è la distanza temporale. Un trattino corrisponde a circa 1 secondo, 5 trattini a circa 3 secondi dal veicolo antistante.

Per seguire il veicolo che precede con una guida morbida e confortevole, il Regolatore elettronico della velocità adattivo consente una notevole variazione della distanza temporale in alcune condizioni. A bassa velocità, quando le distanze si riducono, il Regolatore elettronico della velocità adattivo aumenta leggermente la distanza temporale.

 **Nota**

Quando il simbolo sul display del conducente visualizza un'automobile e un volante, Pilot Assist segue il veicolo antistante a una distanza temporale preselezionata.

Quando è visualizzato solamente un volante, non vi sono veicoli antistanti a una distanza adeguata.

 **Nota**

Quando il simbolo sul display del conducente visualizza due automobili, il regolatore elettronico della velocità adattivo segue il veicolo che precede a una distanza temporale preselezionata.

Quando è visualizzata una sola automobile, non vi sono veicoli antistanti a una distanza adeguata.

 **Nota**

- Più la velocità aumenta, maggiore diventa la distanza in metri a parità di distanza temporale.
- Mantenere sempre la distanza temporale consentita dal codice della strada.
- Se i sistemi di supporto al conducente non reagiscono all'attivazione aumentando la velocità, la distanza temporale dal veicolo antistante potrebbe essere più breve di quella preimpostata.

 **Attenzione**

- Utilizzare sempre una distanza temporale adatta alla situazione attuale del traffico.
- Il conducente deve tener conto che le distanze temporali brevi offrono un tempo limitato per reagire e intervenire in caso di imprevisti nel traffico.

\* Optional/accessorio.

## 10.1.3.9. Differenza fra Pilot Assist\* e mantenimento corsia attivo

Il Pilot Assist è una funzione comfort che può contribuire a mantenere l'automobile nella corsia di marcia e alla distanza desiderata dal veicolo antistante. Il mantenimento corsia attivo<sup>[1]</sup> è una funzione che può aiutare allo stesso modo, in alcune situazioni, a ridurre il rischio che l'automobile esca involontariamente dalla propria corsia di marcia.

### Pilot Assist



Il Pilot Assist può contribuire a mantenere l'automobile fra le strisce di delimitazione della corsia di marcia, una velocità preselezionata e una distanza temporale preimpostata dal veicolo che precede. La funzione può assistere anche a mantenere una posizione corretta nella corsia di marcia facendo assegnamento sulle linee laterali di demarcazione della corsia di marcia.

#### Come funziona il Pilot Assist?

- Può contribuire a mantenere l'automobile nella corsia di marcia fornendo, in determinate situazioni, un ausilio alla sterzata.
- Può contribuire a mantenere la velocità preselezionata o la distanza dal veicolo antistante accelerando e frenando.

#### Come si può verificare se il Pilot Assist è attivo?

L'attivazione del Pilot Assist è segnalata dai simboli sul display del conducente.

	Il Adaptive Cruise Control è attivo. Pilot Assist è selezionato ma non disponibile. I presupposti per la funzione non sono soddisfatti.
	Il Pilot Assist è attivo.

### Mantenimento corsia attivo

Il mantenimento corsia attivo può assistere il conducente con un ausilio alla sterzata e/o avvisarlo quando l'automobile sta per uscire involontariamente dalla propria corsia di marcia. La funzione è attiva nell'intervallo di velocità 65-180 km/h (40-112 mph) nelle strade con strisce di delimitazione chiaramente visibili.

#### Come funziona il mantenimento corsia attivo?

- Il mantenimento corsia attivo può assistere il conducente riportando l'automobile nella corsia di marcia e/o avvertendolo vibrazioni nel volante.

#### Come si può verificare se il mantenimento corsia attivo è inserito?

Lo stato della funzione è indicato dai simboli sul display del conducente.



Un simbolo spento sul display del conducente indica che la funzione è attiva, ma le condizioni per l'intervento di LKA non sono soddisfatte.



Un simbolo bianco sul display del conducente indica che le condizioni per l'intervento di LKA sono soddisfatte e la funzione è disponibile.



Un simbolo arancione sul display del conducente indica che LKA fornisce l'ausilio alla sterzata per riportare l'automobile nella corsia di marcia e/o avverte il conducente mediante vibrazioni nel volante.

 **Attenzione**

La responsabilità di una guida sicura spetta sempre al conducente. Si raccomanda al conducente di leggere tutte le sezioni del manuale del proprietario relative a questa funzione prima di utilizzarla.

 **Attenzione**

- La funzione è un supporto al conducente complementare che semplifica la guida rendendola più sicura, ma non è in grado di gestire tutte le situazioni o le condizioni di traffico, della strada e meteorologiche.
- Si raccomanda al conducente di leggere tutte le sezioni del manuale del proprietario relative a questa funzione, in quanto è necessario comprenderne i limiti prima di utilizzarla.
- Le funzioni di supporto al conducente non possono sostituire l'attenzione e la prudenza del conducente, che è sempre tenuto a guidare in sicurezza, a una velocità adeguata e a una distanza opportuna dagli altri veicoli nonché nel rispetto delle leggi e del codice della strada vigenti.

\* Optional/accessorio.

[1] Lane Keeping Aid(LKA)

---

## 10.1.3.10. Avvertimento dalle funzioni del regolatore elettronico della velocità per rischio di collisione



I sistemi di supporto al conducente Regolatore elettronico della velocità adattivo\* e Pilot Assist\* possono avvertire il conducente se la distanza dal veicolo antistante si riduce all'improvviso eccessivamente.

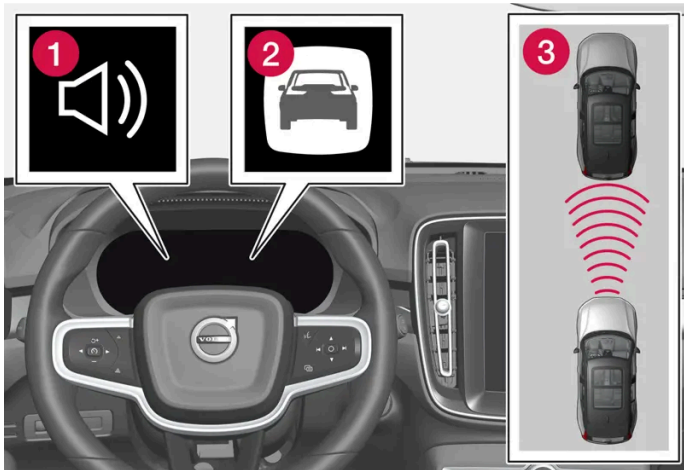

Segnale acustico e simbolo dell'indicatore di collisione

- 1 Segnale acustico in caso di rischio di collisione
- 2 Simbolo di avvertimento per rischio di collisione
- 3 Misurazione della distanza con le unità telecamera e radar

Il regolatore elettronico della velocità adattivo e il Pilot Assist utilizzano circa il 40% della potenza del freno di servizio. Se occorre frenare con più forza di quella applicata dai sistemi di supporto al conducente e il conducente non frena, si attivano l'allarme visivo e il segnale acustico per avvertire il conducente che deve intervenire immediatamente.

#### **Attenzione**

I sistemi di supporto al conducente segnalano solo i veicoli rilevati dal proprio gruppo radar. Pertanto, l'avvertimento potrebbe essere fornito in ritardo oppure non essere fornito affatto. Non attendere mai l'avvertimento. Frenare ogni volta che si ritiene necessario.

\* Optional/accessorio.

## 10.1.4. Assistenza al sorpasso

### 10.1.4.1. Assistenza al sorpasso\*

L'assistenza al sorpasso può assistere il conducente nelle manovre di sorpasso. La funzione può essere utilizzata con il regolatore elettronico della velocità adattivo\* o il Pilot Assist\*.

Quando il regolatore elettronico della velocità adattivo o il Pilot Assist segue un altro veicolo e il conducente aziona l'indicatore di direzione sinistro per segnalare che intende effettuare un sorpasso<sup>[1]</sup>, i sistemi possono intervenire in suo aiuto accelerando

Il contenuto di questo manuale rappresenta lo stato del manuale d'uso al momento della stampa e potrebbe non essere completamente valido in futuro. Per ulteriori informazioni, consulta la prima pagina per la nota completa di esclusione di responsabilità.

brevemente l'automobile verso il veicolo che precede **prima** che l'automobile sia uscita nella corsia di sorpasso.

La funzione ritarda quindi la decelerazione per evitare una frenata precoce quando l'automobile si avvicina a un veicolo più lento.

La funzione resta attiva finché il veicolo non è stato sorpassato.

 **Attenzione**

Ricordare che questa funzione si può attivare in diverse situazioni, non soltanto in caso di sorpasso, ad esempio quando si aziona l'indicatore di direzione per segnalare un cambio di corsia o l'imbocco di uno svincolo. In queste situazioni, l'automobile accelera brevemente.

 **Attenzione**

- La funzione è un supporto al conducente complementare che semplifica la guida rendendola più sicura, ma non è in grado di gestire tutte le situazioni o le condizioni di traffico, della strada e meteorologiche.
- Si raccomanda al conducente di leggere tutte le sezioni del manuale del proprietario relative a questa funzione, in quanto è necessario comprenderne i limiti prima di utilizzarla.
- Le funzioni di supporto al conducente non possono sostituire l'attenzione e la prudenza del conducente, che è sempre tenuto a guidare in sicurezza, a una velocità adeguata e a una distanza opportuna dagli altri veicoli nonché nel rispetto delle leggi e del codice della strada vigenti.

\* Optional/accessorio.

<sup>[1]</sup> Solo per l'indicatore sinistro nelle auto con guida a sinistra e per il destro nelle auto con guida a destra.

---

## 10.1.4.2. Utilizzo dell'assistenza al sorpasso \*

L'assistenza al sorpasso può essere usata con Pilot Assist\* e Adaptive Cruise Control. Per utilizzare l'assistenza al sorpasso si devono soddisfare alcune condizioni.

Per attivare l'assistenza al sorpasso è necessario che:

- vi sia un veicolo che precede (veicolo target)
- l'automobile proceda a una **velocità effettiva** di almeno 70 km/h (43 mph)
- la **velocità selezionata** sia sufficiente a garantire un sorpasso in condizioni di sicurezza.

Per avviare l'assistenza al sorpasso:

- 1 Azionare gli indicatori di direzione.

Utilizzare gli indicatori di direzione sinistri nelle automobili con guida a sinistra oppure destri nelle automobili con guida a destra.

- Per agevolare il sorpasso, l'assistenza al sorpasso dà inizio all'accelerazione e accorcia la distanza temporale dal veicolo che precede per un tempo limitato. Se il sorpasso non viene effettuato, il sistema ripristina la distanza temporale preimpostata.

 **Attenzione**

Il conducente deve essere pronto a gestire eventuali variazioni durante l'utilizzo dell'assistenza al sorpasso, perché questa funzione in alcune situazioni potrebbe eseguire un'accelerazione indesiderata.

Pertanto, è opportuno evitare alcune situazioni, ad esempio se:

- l'automobile si avvicina a un'uscita e il conducente intende svoltare nella direzione corrispondente al normale sorpasso
- il veicolo antistante rallenta prima che l'automobile si sia immessa nella corsia di sorpasso
- i veicoli nella corsia di sorpasso rallentano
- si guida un'automobile con guida a destra in un Paese con guida a sinistra (o viceversa).





Situazioni del genere possono essere evitate impostando temporaneamente il Pilot Assist nel modo di attesa.

\* Optional/accessorio.

## 10.1.5. Funzioni del regolatore elettronico della velocità

Vi sono diverse funzioni di supporto che aiutano il conducente a mantenere una velocità adeguata in base alla situazione. La seguente panoramica permette di distinguerle più facilmente.

Si raccomanda al conducente di leggere tutte le sezioni del manuale del proprietario relative a una specifica funzione, in quanto è necessario comprenderne i limiti prima di utilizzarla.

	Limitatore di velocità <sup>[1]</sup>	Limitatore di velocità automatico* <sup>[2]</sup>	Regolatore elettronico della velocità <sup>[3]</sup>	Adaptive Cruise Control <sup>[4]</sup>	Pilot Assist* <sup>[4]</sup>
Simbolo sul display del conducente					
Breve descrizione	Il conducente regola la velocità con il pedale dell'acceleratore, ma il limitatore di velocità evita che venga superata involontariamente la velocità massima preselezionata/impostata.	Il limitatore di velocità automatico utilizza le informazioni sui limiti di velocità fornite dalla funzione indicazioni sui segnali stradali* per adeguare automaticamente la velocità massima dell'automobile.	Il regolatore elettronico della velocità aiuta il conducente a mantenere una velocità costante, per un'esperienza di guida più rilassante, ad esempio, in autostrada e sulle strade extraurbane rettilinee con traffico regolare.	Il Adaptive Cruise Control può contribuire a mantenere una velocità costante e la distanza temporale preselezionata dal veicolo che precede.	Il Pilot Assist può aiutare il conducente a guidare l'automobile fra le strisce di delimitazione della corsia di marcia con l'ausilio alla sterzata nonché a mantenere una velocità costante e la distanza temporale preimpostata dal veicolo antistante.

[1] Speed Limiter

\* Optional/accessorio.

[2] Automatic Speed Limiter

[3] Cruise Control







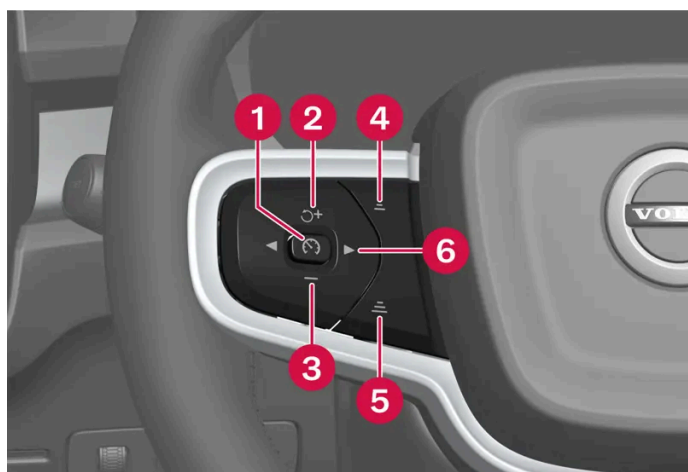

[4] A seconda del mercato, questa funzione può essere di serie oppure opzionale.

## 10.1.6. Pulsanti al volante per le funzioni del regolatore elettronico della velocità

La funzione del regolatore elettronico della velocità selezionata sul display centrale può essere gestita con la pulsantiera al volante sinistra. Ciò vale per limitatore di velocità (SL<sup>[1]</sup>)\*, limitatore di velocità automatico (ASL<sup>[2]</sup>), regolatore elettronico della velocità (CC<sup>[3]</sup>), Pilot Assist\* e Adaptive Cruise Control\*.



Pulsanti per le funzioni del regolatore elettronico della velocità

- 1  : **Dal modo di attesa** – Attiva la funzione selezionata e memorizza la velocità corrente.  : **Dalla modalità attiva** – Imposta la funzione nel modo di attesa.
- 2  : **Dal modo di attesa** – Attiva la funzione selezionata e riprende la velocità memorizzata.  : **Dalla modalità attiva** – Aumenta la velocità memorizzata.
- 3  : Riduce la velocità memorizzata.
- 4  : Diminuisce la distanza temporale dal veicolo che precede.
- 5  : Aumenta la distanza temporale dal veicolo che precede.
- 6  : Cambia fra Pilot Assist\* e Adaptive Cruise Control\*.

### **Attenzione**

- La funzione è un supporto al conducente complementare che semplifica la guida rendendola più sicura, ma non è in grado di gestire tutte le situazioni o le condizioni di traffico, della strada e meteorologiche.
- Si raccomanda al conducente di leggere tutte le sezioni del manuale del proprietario relative a questa funzione, in quanto è necessario comprenderne i limiti prima di utilizzarla.
- Le funzioni di supporto al conducente non possono sostituire l'attenzione e la prudenza del conducente, che è sempre tenuto a guidare in sicurezza, a una velocità adeguata e a una distanza opportuna dagli altri veicoli nonché nel rispetto delle leggi e del codice della strada vigenti.

[1] Speed Limiter



\* Optional/accessorio.

[2] Automatic Speed Limiter

[3] Cruise Control

## 10.1.7. Selezionare e attivare le funzioni del regolatore elettronico della velocità

Una specifica funzione del regolatore elettronico della velocità può essere selezionata dal display centrale per la successiva attivazione con il pulsante al volante. Ciò vale per limitatore di velocità, regolatore elettronico della velocità (CC<sup>[1]</sup>), Pilot Assist\* e Adaptive Cruise Control\*.

- 1 Premere  sul display centrale.
- 2 Premere **Guida** per attivare la funzione desiderata.
- 3 Quando la funzione desiderata è selezionata – premere il pulsante al volante  per attivare.
  - Il simbolo sul display del conducente si accende – la funzione si avvia e la velocità corrente viene memorizzata come velocità massima.
- 4 Se la funzione entra in modo di attesa – premere il pulsante al volante  per riattivare.
  - Le marcature del regolatore elettronico della velocità del display centrale si accendono – l'auto, successivamente, riprende a seguire la velocità memorizzata per ultima.

Per ottenere Pilot Assist all'attivazione delle funzioni del regolatore elettronico di velocità a ogni nuovo ciclo di guida:

- 1 Premere  sul display centrale.
- 2 Premere **Guida**.

**Il contenuto di questo manuale rappresenta lo stato del manuale d'uso al momento della stampa e potrebbe non essere completamente valido in futuro. Per ulteriori informazioni, consulta la prima pagina per la nota completa di esclusione di responsabilità.**

### 3 Attivare Pilot Assist come impostazione predefinita.

#### **Attenzione**

Ritornando alla velocità impostata con il pulsante al volante  , si può percepire un notevole aumento di velocità.

## Presupposti

Per poter avviare una delle funzioni devono essere soddisfatti alcuni presupposti.

### Limitatore di velocità e limitatore di velocità automatico

- Il limitatore di velocità può essere attivato solo a motore acceso.
- La velocità max memorizzabile deve essere superiore a 30 km/h (20 mph).

### Regolatore elettronico della velocità

- Per avviare il regolatore elettronico della velocità dal modo di attesa è necessario che l'automobile proceda ad almeno 30 km/h (20 mph).

### Adaptive Cruise Control

- Il conducente deve avere allacciato la cintura di sicurezza e la portiera del conducente deve essere chiusa.
- Deve essere presente un veicolo antistante (veicolo target) a una distanza adeguata oppure la velocità attuale deve essere superiore a 15 km/h (9 mph).

### Pilot Assist

- Il conducente deve avere allacciato la cintura di sicurezza e la portiera del conducente deve essere chiusa.
- Le strisce di delimitazione della corsia di marcia devono essere visibili e rilevabili dall'automobile.
- Deve essere presente un veicolo antistante (veicolo target) a una distanza adeguata oppure la velocità attuale deve essere superiore a 15 km/h (9 mph).
- La velocità non deve essere superiore a 140 km/h (87 mph).
- Il conducente deve tenere le mani sul volante.

<sup>[1]</sup> Cruise Control

\* Optional/accessorio.

## 10.1.8. Disattivare le funzioni del regolatore elettronico della velocità

Le funzioni del regolatore elettronico della velocità possono essere disattivate con il pulsante al volante. La funzione entra conseguentemente nel modo di attesa. Ciò vale per limitatore di velocità (SL<sup>[1]</sup>), limitatore di velocità automatico (ASL<sup>[2]</sup>), regolatore elettronico della velocità (CC<sup>[3]</sup>), regolatore elettronico della velocità adattivo (ACC<sup>[4]</sup>) e Pilot Assist.

1 Premere il tasto al volante .

➤ Il simbolo e le marcature si spengono – la funzione del regolatore elettronico della velocità viene impostata in modo di attesa.

Quando sul display centrale viene selezionata un'altra funzione, il simbolo e la marcatura per la funzione precedentemente selezionata sul display del conducente vengono nascosti, e pertanto viene cancellata la velocità massima impostata/memorizzata.

### **Attenzione**

Quando le funzioni del regolatore elettronico della velocità sono nel modo di attesa, il conducente deve intervenire e regolare autonomamente velocità e distanza dal veicolo che precede.

<sup>[1]</sup> Speed Limiter

<sup>[2]</sup> Automatic Speed Limiter

<sup>[3]</sup> Cruise Control

<sup>[4]</sup> Adaptive Cruise Control

---

## 10.2. Funzioni del limitatore di velocità

---

### 10.2.1. Limitatore di velocità

---

#### 10.2.1.1. Limitatore di velocità

Con il limitatore di velocità (SL<sup>[1]</sup>) il conducente regola la velocità con il pedale dell'acceleratore, tuttavia il limitatore evita che venga superata involontariamente la velocità max preselezionata/impostata.

La funzione è disponibile su specifici mercati.

#### Accelerazione temporanea

Il limitatore di velocità può essere bypassato temporaneamente con il pedale dell'acceleratore premuto a fondo senza portarlo prima nel modo di attesa, ad esempio per uscire rapidamente da una situazione pericolosa.

In tal caso, procedere come segue:

- 1 Premere a fondo il pedale dell'acceleratore e, una volta raggiunta la velocità desiderata, rilasciarlo per interrompere l'accelerazione.
  - > In questa modalità, il limitatore di velocità rimane attivato e pertanto il simbolo del display del conducente è acceso.
- 2 Rilasciare completamente il pedale dell'acceleratore al termine dell'accelerazione temporanea.
  - > L'automobile frena quindi automaticamente con il freno motore riportandosi al di sotto dell'ultima velocità max memorizzata.

## Pendenze ripide

Sulle pendenze ripide, la potenza di frenata del limitatore di velocità potrebbe risultare insufficiente e la velocità massima memorizzata potrebbe essere superata.

### **Attenzione**

- La funzione è un supporto al conducente complementare che semplifica la guida rendendola più sicura, ma non è in grado di gestire tutte le situazioni o le condizioni di traffico, della strada e meteorologiche.
- Si raccomanda al conducente di leggere tutte le sezioni del manuale del proprietario relative a questa funzione, in quanto è necessario comprenderne i limiti prima di utilizzarla.
- Le funzioni di supporto al conducente non possono sostituire l'attenzione e la prudenza del conducente, che è sempre tenuto a guidare in sicurezza, a una velocità adeguata e a una distanza opportuna dagli altri veicoli nonché nel rispetto delle leggi e del codice della strada vigenti.

[1] Speed Limiter

---

## 10.2.2. Limitatore di velocità automatico

### 10.2.2.1. Limitatore di velocità automatico

La funzione limitatore di velocità automatico (ASL<sup>[1]</sup>) assiste il conducente ad adeguare la velocità max dell'automobile a quella consentita dal segnale.



La funzione è disponibile in alcuni mercati.



La funzione è dotata di un simbolo dinamico che cambia aspetto quando la funzione è attiva.

Il colore del simbolo indica lo stato della funzione:

Simbolo	Spiegazione
Illuminato	Il limitatore di velocità automatico è attivo.
Grigio	Il limitatore di velocità automatico è selezionato, ma nel modo di attesa.
Spento	Il limitatore di velocità automatico è inattivo. È selezionata un'altra funzione di regolazione elettronica della velocità.

## Informazioni sulla velocità da segnali stradali

Il limitatore di velocità automatico utilizza le informazioni sui limiti di velocità fornite dalla funzione Indicazioni sui segnali stradali (RSI <sup>[2]</sup>) per adeguare automaticamente la velocità massima dell'automobile.

Le indicazioni sui segnali stradali si basano sui segnali stradali dei limiti di velocità che l'auto oltrepassa nonché sui dati cartografici. I segnali fisici oltrepassati hanno la massima priorità, poiché potrebbero interessare situazioni impreviste come i lavori stradali.

Se la funzione indicazioni sui segnali stradali non è in grado di interpretare e fornire le informazioni sui limiti di velocità ai sistemi di supporto al conducente, il limitatore di velocità automatico si porta nel modo di attesa e si attiva il limitatore di velocità ordinario. In questi casi il conducente deve intervenire e moderare adeguatamente la velocità.

Il limitatore di velocità automatico si riattiva quando la funzione indicazioni sui segnali stradali è nuovamente in grado di interpretare e fornire le informazioni sui limiti di velocità.

### **Attenzione**

Anche se il conducente vede chiaramente il segnale stradale con il limite di velocità, la velocità trasmessa dalla funzione indicazioni sui segnali stradali\* (RSI) ad ASL potrebbe non essere corretta. In questi casi il conducente deve intervenire e accelerare o moderare adeguatamente la velocità.

## Livello di tolleranza per il limitatore di velocità automatico

Il limitatore di velocità automatico può essere impostato su vari livelli di tolleranza. La tolleranza si regola allo stesso modo in cui si gestisce la velocità del limitatore di velocità.

Ad esempio, se l'automobile rispetta il limite di 70 km/h (43 mph) indicato dal segnale, il conducente può decidere di procedere a 75 km/h (47 mph).

La tolleranza resta valida finché non viene superato un segnale indicante un limite superiore o inferiore. In tal caso l'automobile segue il nuovo limite di velocità e la tolleranza è cancellata dalla memoria.

### **Nota**

La tolleranza max selezionabile è +/- 10 km/h (5 mph).

### **Attenzione**

- La funzione è un supporto al conducente complementare che semplifica la guida rendendola più sicura, ma non è in grado di gestire tutte le situazioni o le condizioni di traffico, della strada e meteorologiche.
- Si raccomanda al conducente di leggere tutte le sezioni del manuale del proprietario relative a questa funzione, in quanto è necessario comprenderne i limiti prima di utilizzarla.
- Le funzioni di supporto al conducente non possono sostituire l'attenzione e la prudenza del conducente, che è sempre tenuto a guidare in sicurezza, a una velocità adeguata e a una distanza opportuna dagli altri veicoli nonché nel rispetto delle leggi e del codice della strada vigenti.

[1] Automatic Speed Limiter

[2] Road Sign Information

\* Optional/accessorio.

## 10.3. Avvertimento distanza

### 10.3.1. Impostazione della distanza temporale dal veicolo che precede

È possibile impostare la distanza temporale desiderata dal veicolo che precede per le funzioni del regolatore elettronico della velocità adattivo\* e Pilot Assist\*.

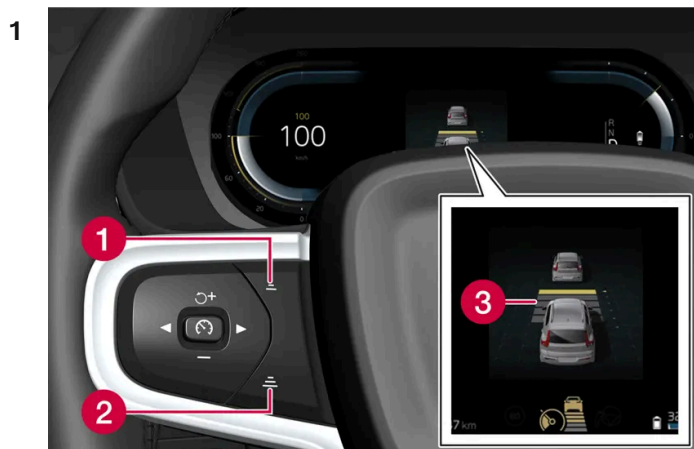

Comando per la distanza temporale.

- 1 Diminuzione della distanza temporale
- 2 Aumento della distanza temporale
- 3 Indicazione della distanza

Premere il pulsante al volante (1) o (2) per diminuire o aumentare la distanza temporale.

➤ L'indicazione della distanza (3) visualizza la distanza temporale attuale.

È possibile selezionare diverse distanze temporali dal veicolo antistante, che vengono visualizzate sul display del conducente con 1-5 linee orizzontali - più linee sono visualizzate, maggiore è la distanza temporale. Un trattino corrisponde a circa 1 secondo, 5 trattini a circa 3 secondi dal veicolo antistante.

Per seguire il veicolo che precede con una guida morbida e confortevole, il Regolatore elettronico della velocità adattivo consente una notevole variazione della distanza temporale in alcune condizioni. A bassa velocità, quando le distanze si riducono, il Regolatore elettronico della velocità adattivo aumenta leggermente la distanza temporale.

 **Nota**

Quando il simbolo sul display del conducente visualizza un'automobile e un volante, Pilot Assist segue il veicolo antistante a una distanza temporale preselezionata.

Quando è visualizzato solamente un volante, non vi sono veicoli antistanti a una distanza adeguata.

 **Nota**

Quando il simbolo sul display del conducente visualizza due automobili, il regolatore elettronico della velocità adattivo segue il veicolo che precede a una distanza temporale preselezionata.

Quando è visualizzata una sola automobile, non vi sono veicoli antistanti a una distanza adeguata.

 **Nota**

- Più la velocità aumenta, maggiore diventa la distanza in metri a parità di distanza temporale.
- Mantenere sempre la distanza temporale consentita dal codice della strada.
- Se i sistemi di supporto al conducente non reagiscono all'attivazione aumentando la velocità, la distanza temporale dal veicolo antistante potrebbe essere più breve di quella preimpostata.

 **Attenzione**

- Utilizzare sempre una distanza temporale adatta alla situazione attuale del traffico.
- Il conducente deve tener conto che le distanze temporali brevi offrono un tempo limitato per reagire e intervenire in caso di imprevisti nel traffico.

\* Optional/accessorio.

## 10.3.2. Avvertimento dalle funzioni del regolatore elettronico della velocità per rischio di collisione

I sistemi di supporto al conducente Regolatore elettronico della velocità adattivo\* e Pilot Assist\* possono avvertire il conducente se la distanza dal veicolo antistante si riduce all'improvviso eccessivamente.

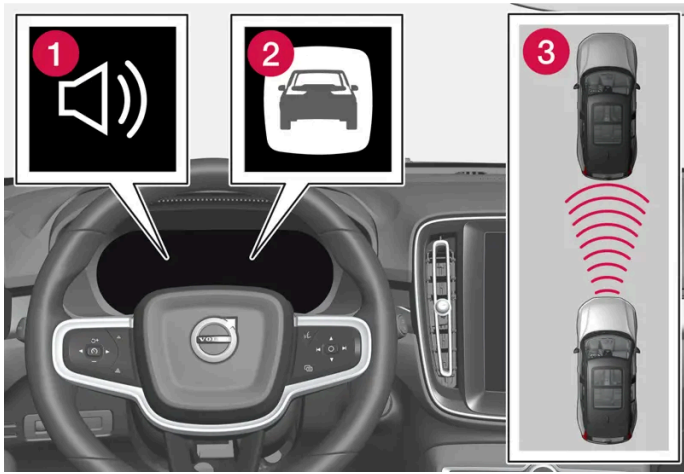

Segnale acustico e simbolo dell'indicatore di collisione

- 1 Segnale acustico in caso di rischio di collisione
- 2 Simbolo di avvertimento per rischio di collisione
- 3 Misurazione della distanza con le unità telecamera e radar

Il regolatore elettronico della velocità adattivo e il Pilot Assist utilizzano circa il 40% della potenza del freno di servizio. Se occorre frenare con più forza di quella applicata dai sistemi di supporto al conducente e il conducente non frena, si attivano l'allarme visivo e il segnale acustico per avvertire il conducente che deve intervenire immediatamente.

### **Attenzione**

I sistemi di supporto al conducente segnalano solo i veicoli rilevati dal proprio gruppo radar. Pertanto, l'avvertimento potrebbe essere fornito in ritardo oppure non essere fornito affatto. Non attendere mai l'avvertimento. Frenare ogni volta che si ritiene necessario.

\* Optional/accessorio.

## 10.4. Blind Spot Information

### 10.4.1. BLIS\*

Il BLIS<sup>[1]</sup> è una funzione progettata per assistere il conducente a rilevare veicoli a fianco e diagonalmente dietro l'automobile e fornire assistenza in caso di traffico intenso su strade a più corsie.



Posizione della spia BLIS

Il BLIS è un dispositivo di assistenza che avverte il conducente nei seguenti casi:

- veicoli nell'angolo cieco
- veicoli in rapido avvicinamento nelle corsie all'immediata destra o sinistra.

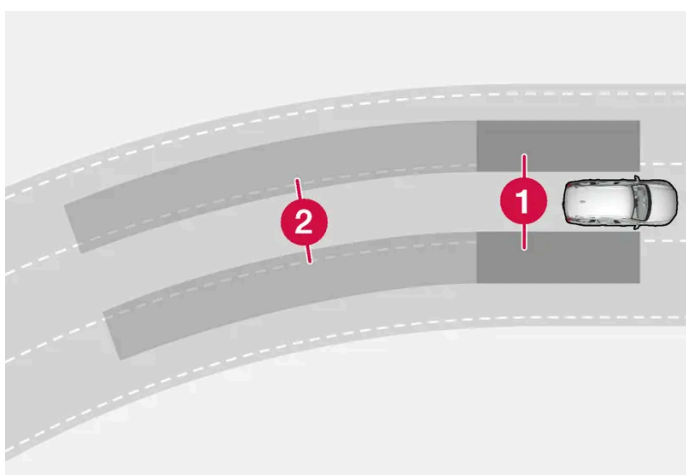

Principio di intervento del BLIS

- ❶ Zona dell'angolo cieco
- ❷ Zona per veicoli in rapido avvicinamento

Il sistema è progettato per reagire se:

- l'automobile viene sorpassata da altri veicoli
- un altro veicolo si avvicina velocemente alla propria auto.

Quando il BLIS rileva un veicolo nella zona 1 o un veicolo in rapido avvicinamento nella zona 2, si accende a luce fissa la spia di segnalazione presso il retrovisore esterno destro o sinistro. Se il conducente attiva gli indicatori di direzione sul lato interessato dall'avvertimento, la spia inizia a lampeggiare con un'intensità maggiore.

Il BLIS è attivo quando l'automobile procede a velocità superiori a 12 km/h (7 mph).

BLIS reagisce ai veicoli sorpassanti che marcano fino a 100 km/h (62 mph) più velocemente del proprio veicolo.

**Il contenuto di questo manuale rappresenta lo stato del manuale d'uso al momento della stampa e potrebbe non essere completamente valido in futuro. Per ulteriori informazioni, consulta la prima pagina per la nota completa di esclusione di responsabilità.**  
383 / 783

 **Nota**

La spia si accende sul lato dell'automobile in cui il sistema ha rilevato il veicolo. Se l'automobile viene sorpassata da entrambi i lati contemporaneamente, si accendono entrambe le spie.

 **Attenzione**

- La funzione è un supporto al conducente complementare che semplifica la guida rendendola più sicura, ma non è in grado di gestire tutte le situazioni o le condizioni di traffico, della strada e meteorologiche.
- Si raccomanda al conducente di leggere tutte le sezioni del manuale del proprietario relative a questa funzione, in quanto è necessario comprenderne i limiti prima di utilizzarla.
- Le funzioni di supporto al conducente non possono sostituire l'attenzione e la prudenza del conducente, che è sempre tenuto a guidare in sicurezza, a una velocità adeguata e a una distanza opportuna dagli altri veicoli nonché nel rispetto delle leggi e del codice della strada vigenti.

\* Optional/accessorio.

<sup>[1]</sup> Blind Spot Information

## 10.4.2. Messaggi relativi a BLIS

Il display del conducente può visualizzare una serie di messaggi relativi a BLIS <sup>[1]</sup>. Di seguito riportiamo alcuni esempi.

Messaggio	Funzione
Sensore angolo cieco Richiesta assistenza	Il sistema non funziona secondo progettazione. Rivolgersi a un riparatore <sup>[2]</sup> .
Sistema angolo cieco disattivo Rimorchio collegato	BLIS e Cross Traffic Alert* si disattivano quando si collega un rimorchio all'impianto elettrico dell'automobile.

Un messaggio può essere cancellato premendo brevemente il pulsante  al centro dei comandi destri al volante.

Se un messaggio persiste, contattare un riparatore – preferibilmente un riparatore autorizzato Volvo.

<sup>[1]</sup> Blind Spot Information

<sup>[2]</sup> Si raccomanda un riparatore autorizzato Volvo.

\* Optional/accessorio.

## 10.4.3. Limiti di BLIS

Il contenuto di questo manuale rappresenta lo stato del manuale d'uso al momento della stampa e potrebbe non essere completamente valido in futuro. Per ulteriori informazioni, consulta la prima pagina per la nota completa di esclusione di responsabilità.

Le prestazioni della funzione BLIS<sup>[1]</sup> potrebbero essere limitate in alcune situazioni.



Tenere pulita l'area evidenziata, sia sul lato sinistro che sul lato destro<sup>[2]</sup>.

Esempi di limiti:

- Sporco, ghiaccio e neve sopra i sensori possono pregiudicare il corretto funzionamento dei sistemi e disabilitare gli avvertimenti.
- La funzione BLIS si disattiva automaticamente se si collega un rimorchio, un portabiciclette o simile all'impianto elettrico dell'automobile.
- Per ottimizzare le prestazioni del BLIS, non montare portabiciclette, corde di fissaggio del carico o simili sul gancio di traino dell'automobile.

**! Attenzione**

- Il BLIS non si attiva nelle curve strette.
- Il BLIS non si attiva in retromarcia.

**i Nota**

La funzione utilizza le unità radar dell'automobile, le quali hanno alcune limitazioni generali.

<sup>[1]</sup> Blind Spot Information

<sup>[2]</sup> Nota - La figura è schematica - i dettagli possono variare a seconda del modello di automobile.

## 10.5. Cross Traffic Alert

### 10.5.1. Avvertimento e freno automatico in retromarcia\*

Il contenuto di questo manuale rappresenta lo stato del manuale d'uso al momento della stampa e potrebbe non essere completamente valido in futuro. Per ulteriori informazioni, consulta la prima pagina per la nota completa di esclusione di responsabilità.

L'auto è dotata di sistemi che possono aiutare il conducente a rilevare ostacoli in sede di retromarcia e che possono anche frenare automaticamente se il conducente non reagisce in tempo.

Le funzioni Rear Auto Brake (RAB) e Cross Traffic Alert (CTA)\* sono attive solo se l'auto rotola all'indietro o se è selezionata la retromarcia.

Se viene rilevato un ostacolo:

1. Si attiva un segnale acustico di avvertimento e la grafica per l'assistenza al parcheggio si accende per indicare la posizione dell'ostacolo.
2. Se il conducente trascurava l'avvertimento e una collisione è inevitabile, l'auto viene frenata automaticamente e viene visualizzato un messaggio che spiega il motivo della frenata automatica.

Premendo decisamente sul pedale acceleratore, l'auto procede in retromarcia anche in caso di frenata automatica.

#### **Attenzione**

- Le funzioni sono supporti al conducente complementari che semplificano la guida rendendola più sicura, ma non sono in grado di gestire tutte le situazioni o le condizioni di traffico, stradali e meteorologiche.
- Si raccomanda al conducente di leggere tutte le sezioni del manuale del proprietario relative a queste funzioni, in quanto è necessario comprenderne i limiti prima di utilizzarle.
- Le funzioni di supporto al conducente non possono sostituire l'attenzione e la prudenza del conducente, che è sempre tenuto a guidare in sicurezza, a una velocità adeguata e a una distanza opportuna dagli altri veicoli nonché nel rispetto delle leggi e del codice della strada vigenti.

#### **Nota**

Le funzioni utilizzano il gruppo sensori e il gruppo radar dell'automobile, che presentano alcuni limiti generali.

## Ostacoli perpendicolarmente dietro l'auto

Rear Auto Brake è progettata per assistere il conducente a rilevare ostacoli stazionari che potrebbero trovarsi perpendicolarmente dietro l'auto in sede di retromarcia.

Questa funzione è progettata in primo luogo per rilevare ostacoli stazionari più alti del paraurti posteriore, e per es. non i veicoli in movimento.

L'intervento dei freni con Rear Auto Brake è attivo a velocità inferiori a 10 km/h (6 mph).

Rear Auto Brake deve essere disattivato prima di collegare all'auto un rimorchio, portabiciclette o dispositivo simile.

## Ostacoli dai lati

Cross Traffic Alert è progettato per aiutare il conducente a rilevare i veicoli che procedono trasversalmente dietro l'automobile durante la retromarcia.

Questa funzione è progettata per rilevare in primo luogo veicoli grandi in movimento. In circostanze favorevoli può rilevare anche oggetti di dimensioni minori quali biciclette e pedoni.



L'intervento dei freni con Cross Traffic Alert è attivo a velocità inferiori a 15 km/h (9 mph).

La funzione Cross Traffic Alert si disattiva automaticamente se si collega un rimorchio, un portabiciclette o simile all'impianto elettrico dell'automobile.

#### Esempi di rilevamento e limiti

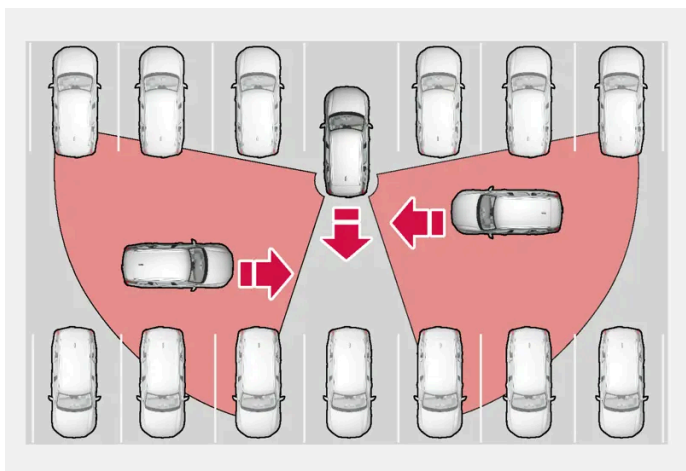

Esempi di aree in cui la funzione può aiutare il conducente a rilevare gli ostacoli in retromarcia.

I sensori della funzione non possono rilevare movimento stradale attraverso altri veicoli parcheggiati o oggetti che fanno da barriera. Ecco alcuni esempi in cui i veicoli in arrivo possono essere rilevati solo quando sono troppo vicini.

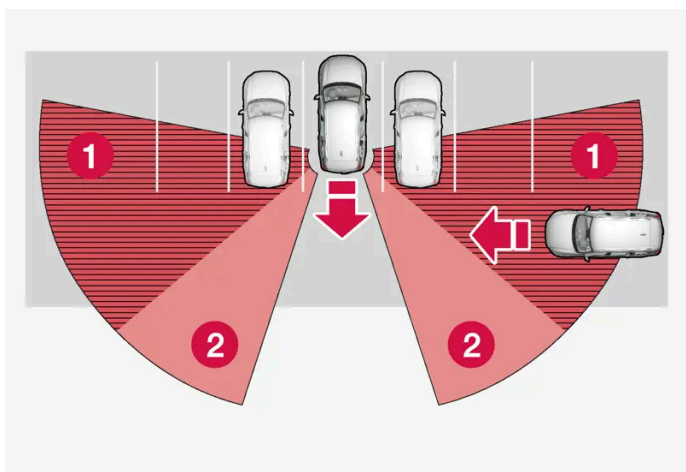

L'automobile è parcheggiata molto internamente in uno spazio di parcheggio.

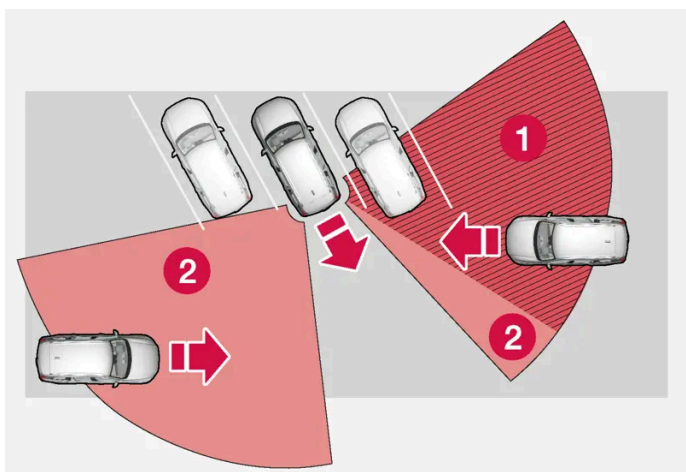

In uno spazio di parcheggio a lisca di pesce, i sensori possono essere completamente bloccati in una delle direzioni.

**Il contenuto di questo manuale rappresenta lo stato del manuale d'uso al momento della stampa e potrebbe non essere completamente valido in futuro. Per ulteriori informazioni, consulta la prima pagina per la nota completa di esclusione di responsabilità.**

- 1 Settore in cui la funzione è cieca
- 2 Settore in cui la funzione può rilevare

Procedendo lentamente in retromarcia, cambia l'angolo dell'automobile rispetto al veicolo/oggetto che copre la vista, quindi il settore cieco diminuisce rapidamente.

\* Optional/accessorio.

---

## 10.5.2. Attivare e disattivare Avvertimento e freno automatico in retromarcia \*

Il conducente può scegliere di disattivare il freno automatico con Rear Auto Brake (RAB) e Cross Traffic Alert (CTA)\*. Il segnale acustico di avvertimento può essere disattivato separatamente.

### Segnale acustico di avvertimento



Attivare o disattivare il segnale di avvertimento con questo pulsante nella videata telecamere di parcheggio.

### Freno automatico



Attivare o disattivare il freno automatico con questo pulsante nella videata telecamere di parcheggio.

- Pulsante acceso – la funzione è attivata.
- Pulsante spento – la funzione è disattivata.

Le funzioni si attivano automaticamente a ogni accensione del motore.

\* Optional/accessorio.

---

## 10.6. Rear Collision Warning

### 10.6.1. Rear Collision Warning \*

La funzione Rear Collision Warning<sup>[1]</sup> (RCW) può aiutare il conducente a evitare che l'automobile sia tamponata da un veicolo che segue.

La funzione può avvertire il conducente del veicolo che segue della collisione imminente attraverso il lampeggio veloce degli indicatori di direzione.

Se la funzione a una velocità inferiore a 30 km/h (20 mph) prevede che l'automobile rischia di essere tamponata, i pretensionatori possono tendere le cinture di sicurezza dei sedili anteriori. In caso di collisione si attiva anche Whiplash Protection System.

Appena prima di un tamponamento da dietro, la funzione può inserire anche il freno di servizio per ridurre l'accelerazione in avanti dell'automobile nell'attimo della collisione. Tuttavia, il freno di servizio si inserisce solamente ad automobile ferma. Premendo il pedale dell'acceleratore, il freno di servizio viene disinserito immediatamente.

La funzione si attiva automaticamente a ogni accensione del motore.

#### **Attenzione**

- La funzione è un supporto al conducente complementare che semplifica la guida rendendola più sicura, ma non è in grado di gestire tutte le situazioni o le condizioni di traffico, della strada e meteorologiche.
- Si raccomanda al conducente di leggere tutte le sezioni del manuale del proprietario relative a questa funzione, in quanto è necessario comprenderne i limiti prima di utilizzarla.
- Le funzioni di supporto al conducente non possono sostituire l'attenzione e la prudenza del conducente, che è sempre tenuto a guidare in sicurezza, a una velocità adeguata e a una distanza opportuna dagli altri veicoli nonché nel rispetto delle leggi e del codice della strada vigenti.

\* Optional/accessorio.

<sup>[1]</sup> La funzione non è offerta su tutti i mercati.

## 10.6.2. Limiti di Rear Collision Warning\*

In alcuni casi Rear Collision Warning (RCW)<sup>[1]</sup> può avere difficoltà ad assistere il conducente in caso di rischio di collisione.

Ecco alcuni esempi di tali circostanze:

- il veicolo in avvicinamento da dietro viene rilevato in ritardo
- il veicolo in avvicinamento da dietro cambia corsia all'ultimo momento
- si collega un rimorchio, un portabiciclette o simile all'impianto elettrico dell'automobile - la funzione si disattiva automaticamente.

#### **Nota**

In conformità alle normative stradali locali, su alcuni mercati RCW **non** avverte con gli indicatori di direzione. In tal caso questa parte della funzione è disattivata.

 **Nota**

La funzione utilizza le unità radar dell'automobile, le quali hanno alcune limitazioni generali.

\* Optional/accessorio.

<sup>[1]</sup> Avvertimento per rischio di tamponamento da dietro.

---

## 10.7. Connected Safety

---

### 10.7.1. Connected Safety

Connected Safety<sup>[1]</sup> trasmette informazioni fra la propria automobile e altri veicoli via Internet<sup>[2]</sup>. La funzione ha lo scopo di informare il conducente di un eventuale problema di traffico lungo il percorso attuale.

La funzione può segnalare al conducente se un veicolo antistante lungo il percorso attuale ha attivato i lampeggiatori di emergenza o rilevato un fondo stradale scivoloso. Le informazioni sul fondo stradale scivoloso sono fornite anche se è la propria automobile a rilevarlo.

Connected Safety può assistere il conducente con:

- Segnalazione lampeggiatori di emergenza
- Segnalazione fondo stradale scivoloso

La comunicazione Connected Safety fra i veicoli funziona solo per i veicoli equipaggiati della funzione e presso cui tale funzione è attivata.

#### Segnalazione lampeggiatori di emergenza

Se si attivano i lampeggiatori di emergenza della propria automobile, l'informazione viene inviata ai veicoli in avvicinamento.



Quando l'automobile si avvicina a un veicolo con i lampeggiatori di emergenza accesi, viene visualizzato questo simbolo sul display del conducente.

#### Segnalazione fondo stradale scivoloso

Se l'automobile rileva un peggioramento di aderenza fra pneumatici e fondo stradale, l'informazione viene inviata ai veicoli in avvicinamento.



In caso di segnalazione di fondo stradale scivoloso, viene visualizzato questo simbolo sul display del conducente quando un veicolo si avvicina al tratto scivoloso, sia nella propria automobile che nel veicolo che ha ricevuto l'informazione tramite Connected Safety.

 **Attenzione**

- La funzione è un supporto al conducente complementare che semplifica la guida rendendola più sicura, ma non è in grado di gestire tutte le situazioni o le condizioni di traffico, della strada e meteorologiche.
- Si raccomanda al conducente di leggere tutte le sezioni del manuale del proprietario relative a questa funzione, in quanto è necessario comprenderne i limiti prima di utilizzarla.
- Le funzioni di supporto al conducente non possono sostituire l'attenzione e la prudenza del conducente, che è sempre tenuto a guidare in sicurezza, a una velocità adeguata e a una distanza opportuna dagli altri veicoli nonché nel rispetto delle leggi e del codice della strada vigenti.

[1] Non presente su tutti i mercati.

[2] Se si utilizza Internet, il traffico dati può comportare un costo.

---

## 10.7.2. Attivazione e disattivazione di Connected Safety

Affinché Connected Safety possa condividere le informazioni sul fondo stradale con altri veicoli, la funzione deve essere approvata in **Privacy Volvo**.

- 1 Premere  sul display centrale.
- 2 Premere **Privacy** oppure **Profili**. Il percorso menu varia a seconda se sia stato effettuato o meno l'accesso a un account Google.
- 3 Premere poi su **Impostazioni sulla privacy** e approvare Connected Safety.

In assenza di connessione Internet, l'automobile informa comunque il conducente se rileva un fondo stradale scivoloso. Per il regolare funzionamento di Connected Safety, l'automobile deve essere connessa a Internet.

---

## 10.7.3. Limiti di Connected Safety

Le informazioni sui veicoli con lampeggiatori di emergenza attivati o che hanno rilevato un fondo stradale scivoloso non sono sempre trasferite fra tutti i veicoli nell'area interessata.

Ecco alcuni esempi di tali circostanze:

- Connessione Internet assente o carente.
- Il veicolo su fondo stradale scivoloso non effettua manovre sufficienti - ad esempio, sterzata, accelerazione o frenata - ai fini del rilevamento dell'aderenza fra pneumatici e fondo stradale.

**Il contenuto di questo manuale rappresenta lo stato del manuale d'uso al momento della stampa e potrebbe non essere completamente valido in futuro. Per ulteriori informazioni, consulta la prima pagina per la nota completa di esclusione di responsabilità.**

- Il veicolo che rileva un fondo stradale scivoloso o attiva i lampeggiatori di emergenza non ha attivato la funzione.
- Il veicolo che rileva un fondo stradale scivoloso o attiva i lampeggiatori di emergenza è sprovvista di questa funzione.
- In caso di copertura GPS/navigazione satellitare assente o carente, l'avvertimento potrebbe non essere fornito.
- Il rilevamento del fondo stradale scivoloso o l'attivazione dei lampeggiatori di emergenza sono avvenuti in una strada non presente nel database Volvo Cars.
- Connected Safety non è implementato su tutti i mercati e non copre qualsiasi area; i concessionari Volvo possono fornire informazioni sulle aree con copertura.

**⚠ Attenzione**

- In alcune situazioni, la funzione può fornire falsi allarmi per fondo stradale scivoloso.
- La funzione non è sempre in grado di rilevare altri veicoli con i lampeggiatori di emergenza attivati o tutti i tratti di strada con fondo scivoloso.

## 10.8. Assistenza per rischio di collisione

### 10.8.1. Assistenza per rischio di collisione <sup>[1]</sup>

Assistenza per rischio di collisione <sup>[2]</sup> può aiutare il conducente a evitare una collisione mediante avvertimenti, frenata automatica e ausilio di sterzata.

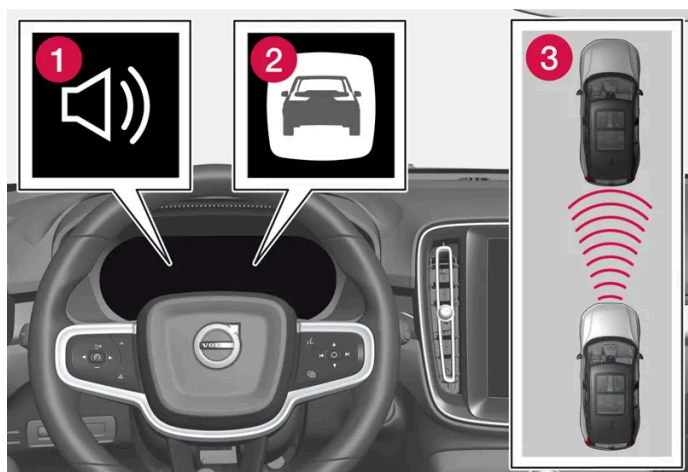

Segnale acustico e simbolo dell'indicatore di collisione

- 1 Segnale acustico in caso di rischio di collisione
- 2 Simbolo di avvertimento per rischio di collisione
- 3 Misurazione della distanza con le unità telecamera e radar

Generalmente, il conducente o i passeggeri notano l'intervento della funzione solo in caso di collisione imminente.

La funzione può aiutare il conducente a evitare possibili collisioni, ad esempio, durante la guida in coda, che comporta il rischio di collisione in seguito alle variazioni della situazione del traffico davanti al veicolo e a possibili distrazioni. In queste circostanze, la funzione attiva una frenata breve e decisa, che in genere arresta l'automobile a pochi centimetri dal veicolo che precede.

La funzione non può essere disattivata ed è sempre attivata.

## Sottofunzioni

Assistenza per rischio di collisione può all'occorrenza eseguire queste fasi:

- Allarme di collisione imminente
- Frenata assistita
- Frenata automatica
- Ausilio alla sterzata

### Fase 1 – Allarme di collisione imminente

In caso di rischio di collisione con un pedone, ciclista, animale di grossa taglia o con un veicolo, il conducente viene allertato con un simbolo di allarme, con avvisi acustici e pulsazioni nel pedale freno. Le pulsazioni del pedale del freno non si attivano in caso di frenata o accelerazione brusca operata dal conducente. L'intensità della pulsazione del freno varia in base alla velocità dell'auto.

### Fase 2 – Frenata assistita

Con la frenata assistita, la frenata del conducente viene rafforzata se il sistema rileva che questa non è sufficiente per evitare una collisione.

### Fase 3 – Frenata automatica

Se il conducente non ha iniziato una manovra a schivare e il rischio di collisione è imminente, la funzione di frenata automatica interviene, a prescindere se il conducente frena o meno. In tal caso, l'automobile viene frenata completamente per attenuare la collisione o parzialmente se è sufficiente per evitare la collisione.

Quando si inserisce la funzione di frenata automatica potrebbero attivarsi i pretensionatori.

La funzione è progettata per attivarsi il più tardi possibile ed evitare interventi inutili. La frenata automatica si attiva contemporaneamente all'allarme di collisione imminente o subito dopo.

Se l'assistenza di frenata ha evitato una collisione con un oggetto fermo, l'automobile resta ferma in attesa di un intervento attivo del conducente. Se l'automobile è stata frenata a causa di un veicolo che precede più lento la velocità verrà ridotta alla stessa velocità mantenuta dal veicolo che precede.

Il conducente può sempre interrompere una frenata in corso premendo a fondo il pedale dell'acceleratore.

Si accendono le luci di arresto quando la funzione è attivata e frena. Il display del conducente visualizza un messaggio di testo indicante che la funzione è o è stata attiva.

#### **Attenzione**

La funzione non deve essere utilizzata per modificare lo stile di guida del conducente. Il conducente non deve solo fare affidamento sulla funzione e aspettare che questa freni l'auto.

### Ausilio alla sterzata

La funzione può aiutare il conducente a ridurre il rischio che l'automobile esca involontariamente dalla corsia di marcia o urti un altro veicolo oppure un ostacolo, sterzando attivamente l'automobile o riportandola nella propria corsia di marcia. L'ausilio alla sterzata interviene indipendentemente dalle altre fasi e non secondo una specifica sequenza.

Dopo un intervento automatico, il display del conducente visualizza un messaggio di testo per segnalarlo al conducente.

#### Nota

È sempre il conducente a decidere quanto sterzare, l'automobile non può mai assumere il controllo.

#### Attenzione

- La funzione è un supporto al conducente complementare che semplifica la guida rendendola più sicura, ma non è in grado di gestire tutte le situazioni o le condizioni di traffico, della strada e meteorologiche.
- Si raccomanda al conducente di leggere tutte le sezioni del manuale del proprietario relative a questa funzione, in quanto è necessario comprenderne i limiti prima di utilizzarla.
- Le funzioni di supporto al conducente non possono sostituire l'attenzione e la prudenza del conducente, che è sempre tenuto a guidare in sicurezza, a una velocità adeguata e a una distanza opportuna dagli altri veicoli nonché nel rispetto delle leggi e del codice della strada vigenti.

<sup>[1]</sup> La funzione non è disponibile in tutti i mercati.

<sup>[2]</sup> Collision Avoidance

## 10.8.2. Rilevamento di ostacoli con assistenza per rischio di collisione

Assistenza per rischio di collisione<sup>[1]</sup> può aiutare il conducente a rilevare diversi tipi di ostacoli.

La funzione è in grado di rilevare pedoni, ciclisti o veicoli stazionari o che si muovono nello stesso verso della propria auto e che precedono. La funzione può rilevare anche pedoni o ciclisti che attraversano la strada davanti alla propria auto.

#### Attenzione

Gli avvertimenti e gli interventi di frenata potrebbero arrivare in ritardo o mancare completamente. Il conducente deve sempre guidare in modo responsabile e mantenere una distanza di sicurezza adeguata in base alla velocità.

### Veicoli

Affinché la funzione possa rilevare un veicolo al buio, i fari anteriori e posteriori di tale veicolo devono funzionare ed illuminare chiaramente.



## Ciclisti



Esempi di sagome che la funzione interpreta come ciclisti: profilo di corpo e bicicletta chiaramente rilevabile.

Per garantire buone prestazioni del sistema è necessario che l'unità telecamera e radar che identifica i ciclisti rilevi il profilo di corpo e bicicletta nel modo più chiaro possibile. Il sistema deve quindi identificare bicicletta, testa, braccia, spalle, gambe e le parti superiore e inferiore del corpo nonché normali movimenti umani.

Se una parte rilevante del corpo o della bicicletta non è visibile alla telecamera, il sistema non è in grado di rilevare il ciclista.

Affinché la funzione rilevi un ciclista, questo deve essere adulto ed essere seduto su una "bicicletta per adulti".

### **Attenzione**

La funzione è un supporto al conducente complementare, ma non è in grado di rilevare tutti i ciclisti in ogni situazione e non rileva, ad esempio:

- ciclisti parzialmente coperti.
- ciclisti, in caso di contrasto scadente con lo sfondo del ciclista.
- i ciclisti con indumenti che nascondono il profilo del corpo.
- i ciclisti che trasportano oggetti di grosse dimensioni.

## Pedoni

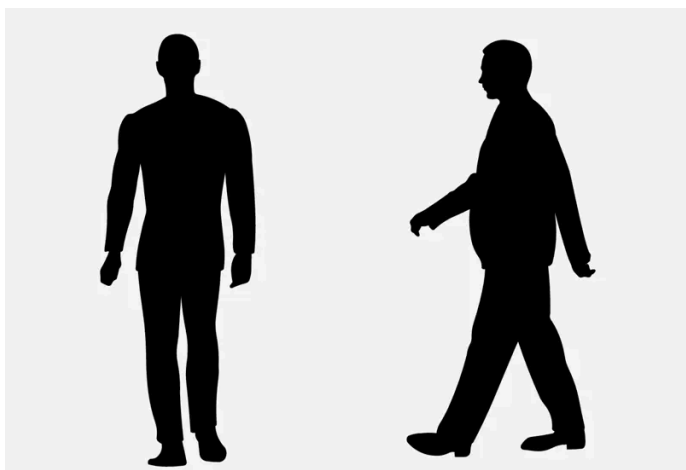

Esempi di oggetti che la funzione interpreta come pedoni con profilo del corpo rilevabile.

Per garantire buone prestazioni del sistema è necessario che l'unità telecamera e radar che identifica i pedoni rilevi il profilo del corpo nel modo più chiaro possibile. Il sistema deve quindi identificare testa, braccia, spalle, gambe e le parti superiore e inferiore del corpo nonché normali movimenti umani.

Affinché un pedone possa essere rilevato, è necessario un contrasto sullo sfondo dipendente dagli indumenti indossati, dallo sfondo stesso, dalle condizioni meteo ecc. In caso di basso contrasto, un pedone potrebbe essere rilevato in ritardo o non rilevato affatto per cui gli avvertimenti e la frenata potrebbero risultare ritardati o potrebbero venire a mancare.

La funzione è in grado di rilevare i pedoni anche al buio, se sono illuminati dai fari dell'automobile.

#### **Attenzione**

La funzione è un supporto al conducente complementare, ma non è in grado di rilevare tutti i pedoni in ogni situazione e non rileva, ad esempio:

- i pedoni parzialmente coperti, le persone con indumenti larghi che nascondono il profilo del corpo né i pedoni di altezza inferiore a 80 cm (32 tum).
- pedoni, in caso di contrasto scadente con lo sfondo del pedone.
- i pedoni che trasportano oggetti ingombranti.

<sup>[1]</sup> Collision Avoidance

---

## 10.8.3. Possibilità di ridurre la velocità con l'assistenza per rischio di collisione

Assistenza per rischio di collisione<sup>[1]</sup> può contribuire a evitare o attenuare una collisione.

Se la differenza di velocità fra l'automobile e l'ostacolo è superiore alle velocità indicate di seguito, la funzione di frenata automatica non è in grado di evitare la collisione, bensì solamente di attenuarne le conseguenze.

### **Veicoli**

Nel caso di un veicolo che precede, l'assistenza di frenata può ridurre la velocità anche di 60 km/h (37 mph).

### **ciclisti**

Nel caso di un ciclista, l'assistenza di frenata può ridurre la velocità anche di 50 km/h (30 mph).



### **Pedoni**

Nel caso di un pedone, l'assistenza di frenata può ridurre la velocità anche di 45 km/h (28 mph).

<sup>[1]</sup> Collision Avoidance

## 10.8.4. Simboli e messaggi per l'assistenza per rischio di collisione

Il display del conducente può visualizzare una serie di simboli e messaggi relativi all'assistenza per rischio di collisione<sup>[1]</sup>. Di seguito riportiamo alcuni esempi.

Simbolo	Messaggio	Funzione
	Intervento automatico Assistenza anticollisione	All'attivazione della funzione, un messaggio segnala al conducente che il sistema si è attivato.
	Sensore parabrezza bloccato Vedere Manuale del proprietario	Risulta ridotta la capacità della telecamera di rilevare la corsia di marcia davanti all'automobile.

Un messaggio può essere cancellato premendo brevemente il pulsante  al centro dei comandi destri al volante.

Se un messaggio persiste, contattare un riparatore – preferibilmente un riparatore autorizzato Volvo.

<sup>[1]</sup> Collision Avoidance

---

## 10.8.5. Limiti dell'assistenza per rischio di collisione

Assistenza per rischio di collisione<sup>[1]</sup> ha determinati limiti che il conducente deve conoscere.

### Limiti dell'assistenza di frenata

#### Attrezzatura supplementare

Oggetti appesi come bandiere/penzoli per carichi sporgenti o accessori come luci supplementari e bull-bar che superano l'altezza del cofano dell'auto limitano la funzione poiché possono intralciare il campo dell'unità telecamera e radar.

#### Fondo scivoloso

Su fondi stradali scivolosi, la distanza di frenata aumenta e ciò può ridurre la capacità della funzione di evitare una collisione. In queste situazioni, il sistema ABS e il controllo della stabilità ESC<sup>[2]</sup> sono progettati per garantire la massima potenza frenante senza ridurre la stabilità.

#### Bassa velocità

La funzione non si attiva a velocità molto basse, inferiori a 4 km/h (3 mph), e pertanto il sistema non interviene quando la propria auto si avvicina molto lentamente al veicolo che precede, ad esempio durante il parcheggio.

#### Conducente attivo

I comandi del conducente hanno sempre la priorità. In situazioni in cui il conducente sterza e accelera decisamente, la funzione non interviene, neanche se una collisione è inevitabile. Di conseguenza, uno stile di guida attivo e consapevole può ritardare un'indicazione di collisione e il relativo intervento per ridurre al minimo i falsi allarmi.

## Limitazioni dell'ausilio alla sterzata

Le prestazioni della funzione potrebbero essere limitate in alcune situazioni e la funzione non interviene, ad esempio, nei seguenti casi:

- per veicoli piccoli, ad esempio motocicli
- se la maggior parte della propria auto si sposta nella corsia di marcia adiacente
- su strade/corsie di marcia con strisce di delimitazione scolorite o assenti
- al di fuori dell'intervallo di velocità 60-140 km/h (37-87 mph)
- quando il servosterzo (in caso di sensibilità dello sterzo dipendente dalla velocità) funziona con potenza ridotta, ad esempio in caso di raffreddamento a seguito di surriscaldamento.

Altre situazioni complesse potrebbero essere, ad esempio:

- lavori stradali
- fondo stradale ghiacciato o innevato
- strade strette
- fondo stradale dissestato
- stile di guida molto sportivo
- condizioni atmosferiche avverse con visibilità ridotta.

In queste situazioni difficili, la funzione può avere difficoltà ad assistere il conducente in modo adeguato.

## Avvertimenti importanti

### **Attenzione**

I sistemi di supporto al conducente segnalano solo gli ostacoli rilevati dal proprio gruppo radar. Pertanto, l'avvertimento potrebbe essere fornito in ritardo oppure non essere fornito affatto.

- Non attendere mai l'avvertimento o l'intervento. Frenare ogni volta che si ritiene necessario.

### **Attenzione**

- La frenata automatica può evitare o attenuare una collisione, ma per ottenere la massima potenza frenante il conducente deve sempre premere il pedale del freno, anche quando l'auto viene frenata automaticamente.
- Le funzioni di avvertimento e ausilio alla sterzata si attivano solamente in caso di elevato rischio di collisione. Pertanto, non attendere mai un avvertimento di collisione imminente o l'intervento della funzione.
- La funzione non attiva nessun intervento di frenata automatica in caso di potente accelerazione.

 **Attenzione**

- Gli avvertimenti e gli ausili alla frenata potrebbero intervenire in ritardo o non intervenire affatto in situazioni di traffico o ambientali in cui il gruppo telecamera e radar non è in grado di rilevare correttamente un pedone, ciclista o veicolo che precede.
- Affinché un veicolo sia rilevato di notte, i relativi fari anteriori e posteriori devono essere funzionanti ed emettere una luce adeguata.
- Gli avvertimenti relativi a veicoli fermi o che procedono lentamente possono non essere operativi in condizioni di oscurità o scarsa visibilità.
- Gli avvertimenti e gli interventi dei freni per pedoni e ciclisti sono disattivate a velocità superiori a 80 km/h (50 mph).
- Il sistema può fornire avvertimenti e interventi di frenata efficaci quando la velocità relativa è inferiore a 50 km/h (30 mph).
- Per i veicoli fermi o lenti, gli avvertimenti e le frenate sono efficienti fino a una velocità di circa 70 km/h (43 mph).
- Non appoggiare, incollare o montare alcun oggetto sul parabrezza davanti o intorno all'unità telecamera, né all'interno né all'esterno, perché potrebbe interferire con le funzioni basate sulla telecamera.
- In presenza di ostacoli, neve, ghiaccio o sporcizia nell'area del sensore telecamera, la funzione può ridursi o disattivarsi oppure fornire una risposta errata.

 **Nota**

La funzione utilizza l'unità telecamera e radar dell'automobile, che presenta alcuni limiti generali.

 **Importante**

La manutenzione dei componenti dei sistemi di supporto al conducente deve essere effettuata solo in officina. Si raccomanda di rivolgersi ad un riparatore autorizzato Volvo.

<sup>[1]</sup> Collision Avoidance

<sup>[2]</sup> Electronic Stability Control

---

## 10.8.6. Assistenza per rischio di collisione con veicoli in attraversamento

Assistenza per rischio di collisione<sup>[1]</sup> può assistere il conducente se l'automobile svoltando taglia la strada a un veicolo che procede in direzione opposta in un incrocio.

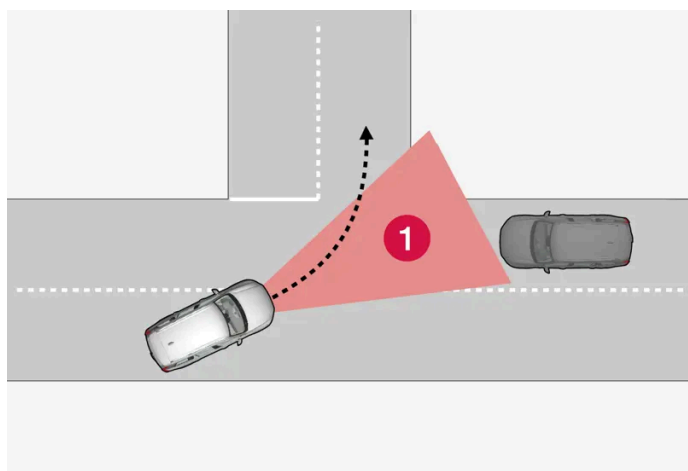

1 Settore in cui la funzione è in grado di rilevare un veicolo che procede in direzione trasversale opposta.

Affinché la funzione possa rilevare un veicolo che procede in direzione opposta in rotta di collisione, è necessario che il veicolo entri nel settore in cui la funzione è in grado di analizzare la dinamica.

Inoltre è necessario quanto segue:

- la velocità della propria auto deve essere di almeno 4 km/h (3 mph).
- la propria auto deve svoltare a sinistra sui mercati con guida a destra (o a destra sui mercati con guida a sinistra).
- il veicolo che procede in direzione opposta deve avere i fari accesi.

La funzione può avere difficoltà ad assistere il conducente nei seguenti casi:

- il fondo è sdruciolevole e il controllo di stabilità<sup>[2]</sup> interviene.
- il veicolo che procede in direzione opposta è rilevato tardivamente.
- il veicolo che procede in direzione opposta è nascosto da qualcosa.
- il veicolo che procede in direzione opposta ha i fari spenti.
- il veicolo che procede in direzione opposta procede in modo imprevedibile e per es. cambia improvvisamente corsia all'ultimo momento.

 **Attenzione**

Gli avvertimenti e l'ausilio alla sterzata in caso di collisione imminente con un veicolo che procede in direzione opposta sono sempre forniti tardivamente.

 **Nota**

La funzione utilizza l'unità telecamera e radar dell'automobile, che presenta alcuni limiti generali.

<sup>[1]</sup> Collision Avoidance

## 10.8.7. Assistenza per rischio di collisione con veicoli provenienti dal lato opposto

Assistenza per rischio di collisione<sup>[1]</sup> può aiutare il conducente con assistenza di sterzata per evitare una collisione con un veicolo nella corsia del senso di marcia opposto. La funzione può anche ridurre la velocità dell'auto in caso di collisione nella propria corsia di marcia per attenuare la forza di impatto.

### In rotta di collisione nella propria corsia di marcia

Se un veicolo che procede in direzione opposta entra nella corsia di marcia della propria auto e la collisione è inevitabile, la funzione può ridurre la velocità dell'auto per ridurre la forza di impatto.

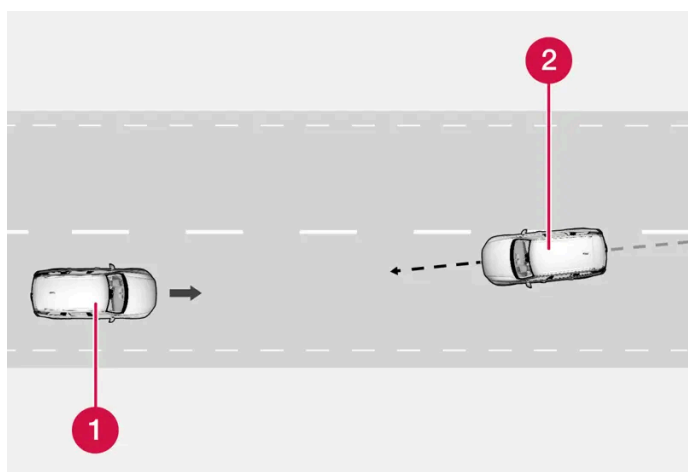

1 La propria automobile

2 Veicolo che procede in direzione opposta

Per un corretto funzionamento del sistema devono essere soddisfatti i seguenti criteri:

- l'automobile deve procedere a una velocità superiore a 4 km/h (3 mph)
- l'automobile deve trovarsi su un rettilineo
- la corsia di marcia deve avere strisce di delimitazione rilevabili
- l'automobile deve essere diritta nella propria corsia di marcia
- il veicolo che procede in direzione opposta deve trovarsi all'interno delle strisce di delimitazione della corsia dell'automobile
- il veicolo che procede in direzione opposta deve avere i fari accesi
- la funzione è in grado di gestire solamente le collisioni frontali
- la funzione è in grado di rilevare solamente veicoli a quattro ruote.

### In caso di sconfinamento nella corsia del senso di marcia opposto

La funzione può aiutare un conducente distratto che non si rende conto che l'auto sta per entrare nella corsia del senso di marcia opposto.

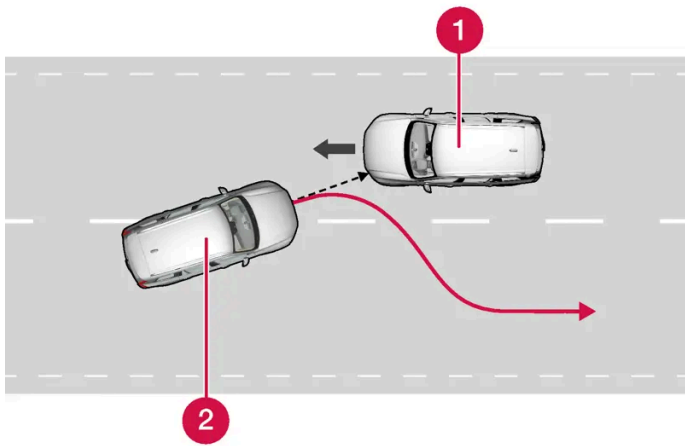

La funzione può assistere il conducente riportando l'automobile sulla propria corsia di marcia.

1 Veicolo che procede in direzione opposta

2 La propria automobile

La funzione è attiva nell'intervallo di velocità 60-140 km/h (37-87 mph) su strade con demarcazioni laterali/linee chiaramente visibili.

Se l'automobile sta uscendo dalla corsia di marcia mentre arriva un veicolo dalla direzione opposta, la funzione può aiutare il conducente a sterzare l'automobile riportandola nella corsia di marcia.

Al contrario, la funzione **non** interviene attivando l'ausilio alla sterzata se si utilizzano gli indicatori di direzione. Se la funzione rileva che il conducente guida attivamente l'automobile, l'attivazione della funzione viene inibita.

Quando la funzione interviene, vengono visualizzati un simbolo e un messaggio sul display del conducente e viene prodotto un segnale acustico.

#### **Attenzione**

Gli avvertimenti e l'ausilio alla sterzata in caso di collisione imminente con un veicolo che procede in direzione opposta sono sempre forniti tardivamente.

#### **Nota**

La funzione utilizza l'unità telecamera e radar dell'automobile, che presenta alcuni limiti generali.

[1] Collision Avoidance

## 10.8.8. Assistenza per rischio di tamponamento \*



Assistenza per rischio di collisione<sup>[1]</sup> può aiutare un conducente che non si è accorto che l'automobile sta uscendo dalla corsia di marcia mentre un altro veicolo si avvicina da dietro o si trova nell'angolo cieco.

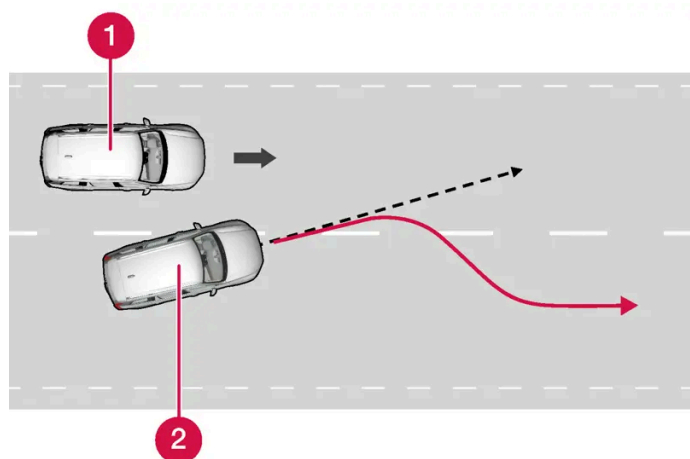

La funzione può assistere il conducente sterzando l'automobile per riportarla nella corsia di marcia.

- 1 Altro veicolo nell'angolo cieco
- 2 La propria automobile

La funzione può aiutare anche se il conducente cambia corsia di marcia consapevolmente con l'indicatore di direzione attivato senza notare che un altro veicolo sta sopraggiungendo.

La funzione è attiva nell'intervallo di velocità 60-140 km/h (37-87 mph) su strade con demarcazioni laterali/linee chiaramente visibili.

Le luci negli specchi retrovisori esterni lampeggiano durante l'intervento di sterzata, a prescindere dallo stato di attivazione del BLIS<sup>[2]</sup>. Si sente anche un segnale acustico.

Il display del conducente visualizza un messaggio quando la funzione interviene.

**! Attenzione**

Gli avvertimenti e l'ausilio alla sterzata in caso di collisione imminente con un veicolo che procede in direzione opposta sono sempre forniti tardivamente.

**i Nota**

La funzione utilizza l'unità telecamera e radar dell'automobile, che presenta alcuni limiti generali.

\* Optional/accessorio.

<sup>[1]</sup> Collision Avoidance

<sup>[2]</sup> Blind Spot Information

## 10.8.9. Assistenza per rischio di uscita di strada

Assistenza per rischio di collisione<sup>[1]</sup> può assistere il conducente a ridurre il rischio di uscita involontaria di strada sterzando attivamente l'automobile e riportandola in carreggiata.

La funzione ha due livelli di intervento:

- Solo ausilio alla sterzata
- Ausilio alla sterzata con frenata

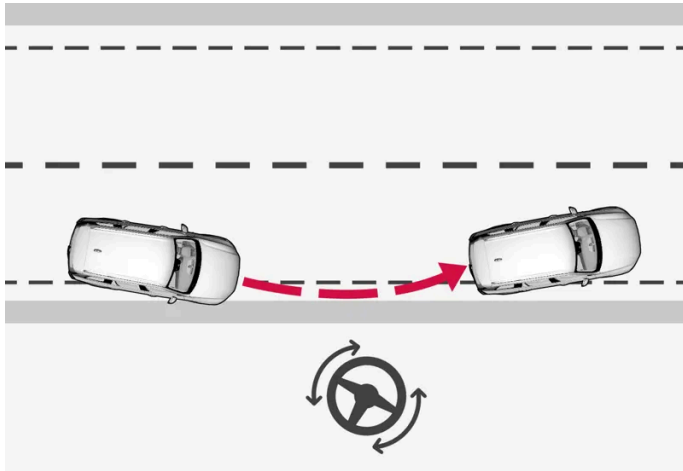

Intervento con ausilio alla sterzata

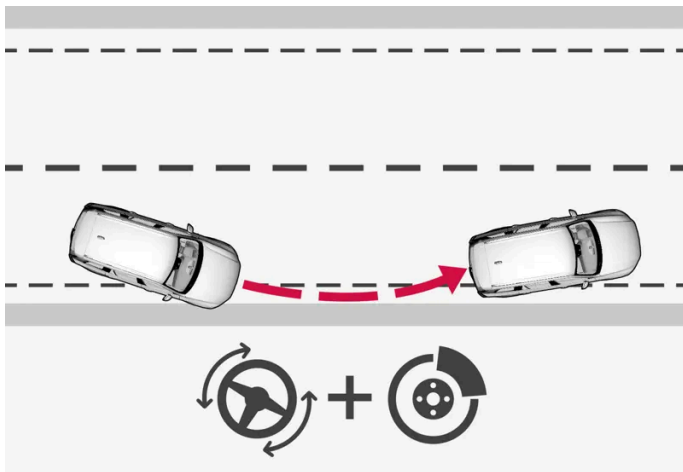

Intervento con ausilio alla sterzata e frenata

La frenata è utile nelle situazioni in cui l'ausilio alla sterzata non è sufficiente. La potenza frenante si adatta automaticamente alla situazione di uscita di strada.

La funzione è attiva nell'intervallo di velocità 65-140 km/h (40-87 mph) su strade con demarcazioni laterali/linee chiaramente visibili.

L'unità telecamera dell'auto rileva i bordi della strada e le strisce di delimitazione. Se l'auto è in procinto di superare il bordo stradale, essa sarà sterzata di nuovo sulla strada e se l'intervento di sterzata non è sufficiente ad evitare l'uscita di strada si avrà anche l'intervento dei freni.

Tuttavia, la funzione non interviene né con l'ausilio alla sterzata né frenando quando è usato l'indicatore di direzione. Se la funzione rileva che il conducente guida attivamente l'automobile, l'attivazione della funzione viene inibita.

**Il contenuto di questo manuale rappresenta lo stato del manuale d'uso al momento della stampa e potrebbe non essere completamente valido in futuro. Per ulteriori informazioni, consulta la prima pagina per la nota completa di esclusione di responsabilità.**

Il display del conducente visualizza un messaggio quando la funzione interviene.

 **Attenzione**

Gli avvertimenti e l'ausilio alla sterzata in caso di collisione imminente con un veicolo che procede in direzione opposta sono sempre forniti tardivamente.

 **Nota**

La funzione utilizza l'unità telecamera e radar dell'automobile, che presenta alcuni limiti generali.

<sup>[1]</sup> Collision Avoidance

---

## 10.9. Driver Alert Control

---

### 10.9.1. Driver Alert Control

La funzione Driver Alert Control (DAC) è progettata per richiamare l'attenzione del conducente se l'automobile inizia a procedere a zigzag, ad esempio se il conducente è distratto o si sta addormentando.

La funzione ha lo scopo di rilevare un graduale peggioramento del comportamento di guida del conducente ed è progettata principalmente per autostrade e strade extraurbane. La funzione non è adatta al traffico urbano.

La funzione si attiva quando la velocità supera 65 km/h (40 mph) e rimane attiva finché la velocità è superiore a 60 km/h (37 mph).

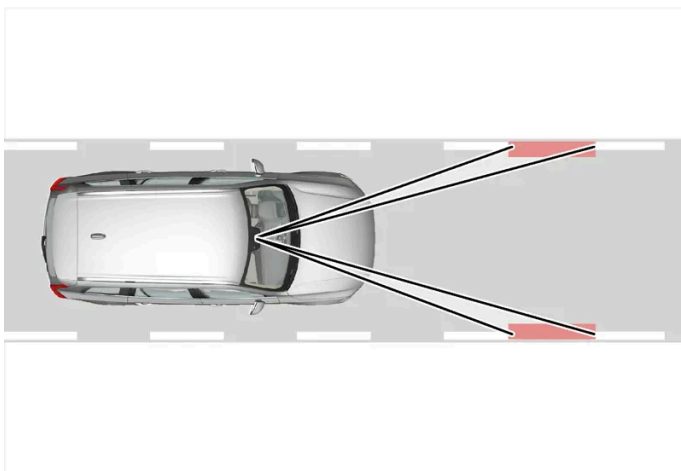

Driver Alert Control rileva la posizione dell'automobile nella corsia di marcia.

Una telecamera rileva le strisce di delimitazione della corsia di marcia e confronta l'andamento della strada con i movimenti del volante.

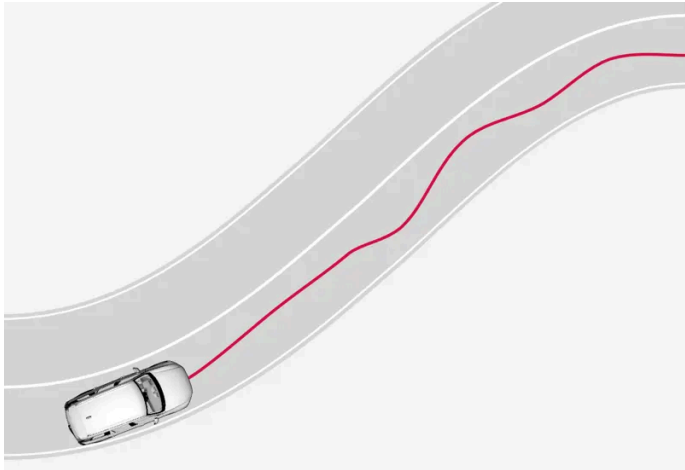

L'automobile viene guidata nella corsia di marcia in modo imprevedibile.



Se l'automobile continua a procedere a zigzag, il conducente viene avvertito con questo simbolo sul display del conducente combinato con un segnale acustico e il messaggio **È il momento di fare una pausa Driver Alert.**

Se lo stile di guida non si regolarizza, l'avvertimento viene ripetuto entro breve tempo.

 **Attenzione**

Driver Alert Control non deve essere utilizzato per guidare più a lungo. Il conducente deve programmare soste regolari e non deve guidare se è stanco.

 **Attenzione**

Un allarme fornito da Driver Alert Control deve essere preso in seria considerazione, in quanto un conducente assonnato spesso non è in grado di percepire il proprio stato di stanchezza.

In caso di allarme o stanchezza:

- Fermarsi al più presto in un luogo sicuro e riposare.

È dimostrato che guidare in condizioni di stanchezza è pericoloso quanto in stato di ebbrezza o sotto l'effetto di altre sostanze stimolanti.

 **Attenzione**

- La funzione è un supporto al conducente complementare che semplifica la guida rendendola più sicura, ma non è in grado di gestire tutte le situazioni o le condizioni di traffico, della strada e meteorologiche.
- Si raccomanda al conducente di leggere tutte le sezioni del manuale del proprietario relative a questa funzione, in quanto è necessario comprenderne i limiti prima di utilizzarla.
- Le funzioni di supporto al conducente non possono sostituire l'attenzione e la prudenza del conducente, che è sempre tenuto a guidare in sicurezza, a una velocità adeguata e a una distanza opportuna dagli altri veicoli nonché nel rispetto delle leggi e del codice della strada vigenti.

---

## 10.9.2. Limiti di Driver Alert Control

La funzione Driver Alert Control (DAC) può avere una funzionalità limitata in particolari situazioni.

In alcuni casi, il sistema può fornire l'avvertimento anche se lo stile di guida è regolare, ad esempio:

- in caso di forti venti laterali
- se sono presenti solchi sul fondo stradale.

 **Attenzione**

In alcuni casi, la stanchezza potrebbe non comportare variazioni dello stile di guida - ad esempio se si utilizza la funzione Pilot Assist\* - quindi il DAC non fornisce avvertimenti al conducente.

Al minimo segno di stanchezza, a prescindere che la funzione sia intervenuta, è molto importante fermarsi e fare una pausa.

 **Nota**

La funzione utilizza l'unità telecamera e radar dell'automobile, che presenta alcuni limiti generali.

\* Optional/accessorio.

---

## 10.10. Mantenimento corsia attivo

### 10.10.1. Mantenimento corsia attivo

Il mantenimento corsia attivo (LKA<sup>[1]</sup>) è stato sviluppato per autostrade e superstrade al fine di ridurre il rischio che l'automobile esca involontariamente dalla corsia di marcia.

Il mantenimento corsia attivo riporta l'automobile nella corsia di marcia e/o avverte il conducente mediante vibrazioni al volante.

Il mantenimento corsia attivo è inserito nell'intervallo di velocità 65-200 km/h (40-125 mph) nelle strade con strisce di delimitazione chiaramente visibili.

Nelle strade strette la funzione può non essere disponibile e viene posta nel modo di attesa. La funzione è ripristinata quando la strada è sufficientemente larga.

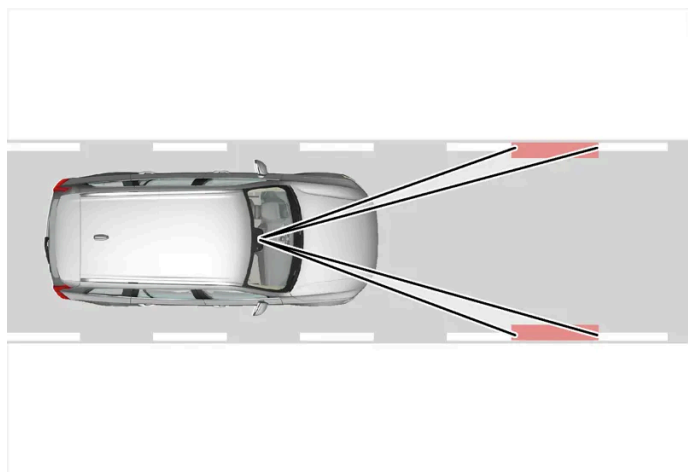

Una telecamera rileva le strisce di delimitazione della strada/corsia di marcia.

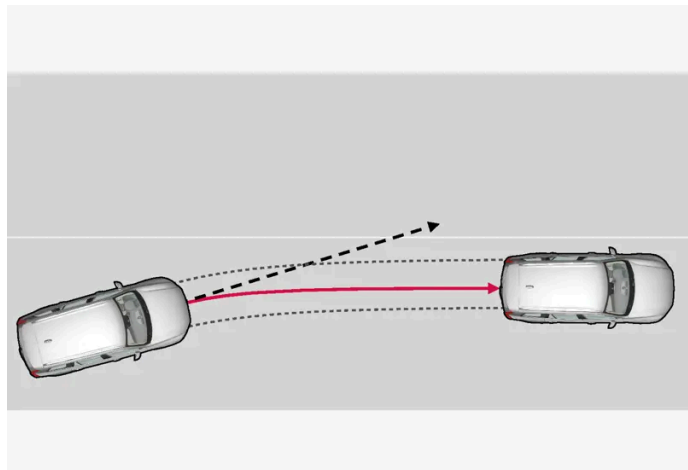

Il mantenimento corsia attivo riporta l'automobile nella corsia di marcia.

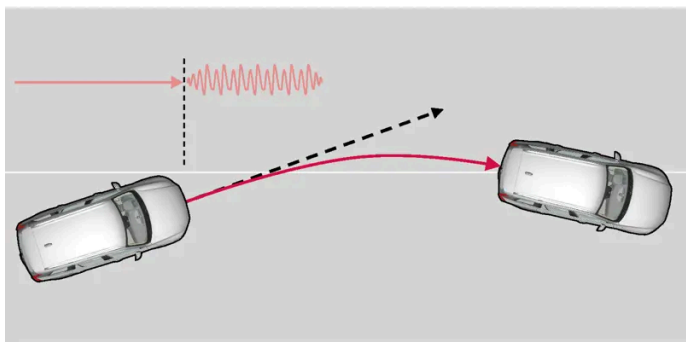

Il mantenimento corsia attivo avverte il conducente mediante vibrazioni del volante.

Il mantenimento corsia attivo interviene come segue:

- **Sterzo:** Quando l'automobile si avvicina a una striscia di delimitazione, la funzione sterza attivamente l'auto per riportarla in corsia con una leggera coppia sterzante avvertibile nel volante.
- **Avvertimento:** Se l'automobile sta per superare una striscia di delimitazione, il conducente viene avvertito mediante vibrazioni nel volante.

**i Nota**

Quando sono accesi gli indicatori di direzione, il mantenimento corsia attivo non sterza né avverte.

**! Attenzione**

- La funzione è un supporto al conducente complementare che semplifica la guida rendendola più sicura, ma non è in grado di gestire tutte le situazioni o le condizioni di traffico, della strada e meteorologiche.
- Si raccomanda al conducente di leggere tutte le sezioni del manuale del proprietario relative a questa funzione, in quanto è necessario comprenderne i limiti prima di utilizzarla.
- Le funzioni di supporto al conducente non possono sostituire l'attenzione e la prudenza del conducente, che è sempre tenuto a guidare in sicurezza, a una velocità adeguata e a una distanza opportuna dagli altri veicoli nonché nel rispetto delle leggi e del codice della strada vigenti.

## Il mantenimento corsia attivo non interviene

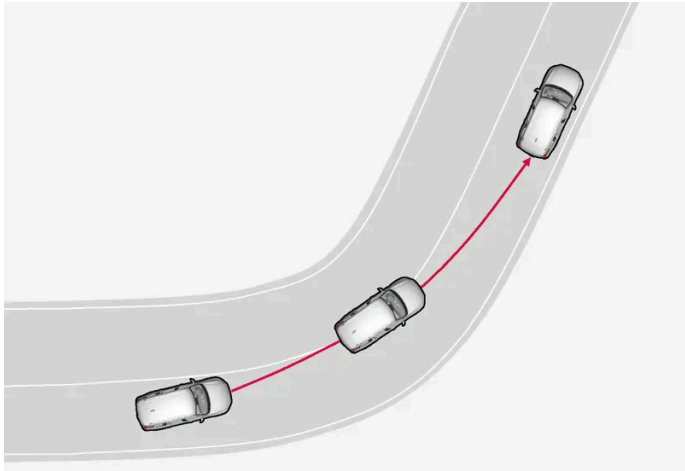

Il mantenimento corsia attivo non interviene nelle curve strette.

In alcuni casi, il mantenimento corsia attivo consente di superare le strisce di delimitazione senza inserire lo sterzo attivo o avvertire il conducente, ad esempio quando si utilizzano gli indicatori di direzione o si tagliano le curve.

## Mani sul volante

Affinché l'ausilio alla sterzata con mantenimento corsia attivo funzioni, il conducente deve mantenere le mani sul volante, una condizione che viene monitorata continuamente dal sistema.

Se il conducente non tiene le mani sul volante, si attiva un segnale acustico e un messaggio esorta il conducente a sterzare attivamente l'automobile:

- **Sterza Lane Keeping Aid**

Se il conducente trascura le indicazioni e non inizia a sterzare, verrà emesso un segnale acustico di avvertimento finché il conducente non riprende a sterzare.

<sup>[1]</sup> Lane Keeping Aid

---

## 10.10.2. Attivazione e disattivazione del mantenimento corsia attivo

La funzione di mantenimento corsia attivo (LKA<sup>[1]</sup>) è selezionabile - la funzione può essere attivata o disattivata dal conducente. Tuttavia l'intervento di sterzata per linee continue sarà sempre attivato.



Attivazione o disattivazione della funzione nelle impostazioni.

- 1 Premere  sul display centrale.
- 2 Premere **Guida** per attivare la funzione desiderata.

<sup>[1]</sup> Lane Keeping Aid

---

## 10.10.3. Differenza fra Pilot Assist\* e mantenimento corsia attivo

Il Pilot Assist è una funzione comfort che può contribuire a mantenere l'automobile nella corsia di marcia e alla distanza desiderata dal veicolo antistante. Il mantenimento corsia attivo<sup>[1]</sup> è una funzione che può aiutare allo stesso modo, in alcune situazioni, a ridurre il rischio che l'automobile esca involontariamente dalla propria corsia di marcia.

### Pilot Assist



Il Pilot Assist può contribuire a mantenere l'automobile fra le strisce di delimitazione della corsia di marcia, una velocità preselezionata e una distanza temporale preimpostata dal veicolo che precede. La funzione può assistere anche a mantenere una posizione corretta nella corsia di marcia facendo assegnamento sulle linee laterali di demarcazione della corsia di marcia.

#### Come funziona il Pilot Assist?

- Può contribuire a mantenere l'automobile nella corsia di marcia fornendo, in determinate situazioni, un ausilio alla sterzata.
- Può contribuire a mantenere la velocità preselezionata o la distanza dal veicolo antistante accelerando e frenando.

#### Come si può verificare se il Pilot Assist è attivo?

L'attivazione del Pilot Assist è segnalata dai simboli sul display del conducente.

	Il Adaptive Cruise Control è attivo. Pilot Assist è selezionato ma non disponibile. I presupposti per la funzione non sono soddisfatti.
	Il Pilot Assist è attivo.

### Mantenimento corsia attivo

Il mantenimento corsia attivo può assistere il conducente con un ausilio alla sterzata e/o avvisarlo quando l'automobile sta per uscire involontariamente dalla propria corsia di marcia. La funzione è attiva nell'intervallo di velocità 65-180 km/h (40-112 mph) nelle strade con strisce di delimitazione chiaramente visibili.

#### Come funziona il mantenimento corsia attivo?

Il contenuto di questo manuale rappresenta lo stato del manuale d'uso al momento della stampa e potrebbe non essere completamente valido in futuro. Per ulteriori informazioni, consulta la prima pagina per la nota completa di esclusione di responsabilità.

- Il mantenimento corsia attivo può assistere il conducente riportando l'automobile nella corsia di marcia e/o avvertendolo vibrazioni nel volante.

#### Come si può verificare se il mantenimento corsia attivo è inserito?

Lo stato della funzione è indicato dai simboli sul display del conducente.



Un simbolo spento sul display del conducente indica che la funzione è attiva, ma le condizioni per l'intervento di LKA non sono soddisfatte.



Un simbolo bianco sul display del conducente indica che le condizioni per l'intervento di LKA sono soddisfatte e la funzione è disponibile.



Un simbolo arancione sul display del conducente indica che LKA fornisce l'ausilio alla sterzata per riportare l'automobile nella corsia di marcia e/o avverte il conducente mediante vibrazioni nel volante.

#### **Attenzione**

La responsabilità di una guida sicura spetta sempre al conducente. Si raccomanda al conducente di leggere tutte le sezioni del manuale del proprietario relative a questa funzione prima di utilizzarla.

#### **Attenzione**



- La funzione è un supporto al conducente complementare che semplifica la guida rendendola più sicura, ma non è in grado di gestire tutte le situazioni o le condizioni di traffico, della strada e meteorologiche.
- Si raccomanda al conducente di leggere tutte le sezioni del manuale del proprietario relative a questa funzione, in quanto è necessario comprenderne i limiti prima di utilizzarla.
- Le funzioni di supporto al conducente non possono sostituire l'attenzione e la prudenza del conducente, che è sempre tenuto a guidare in sicurezza, a una velocità adeguata e a una distanza opportuna dagli altri veicoli nonché nel rispetto delle leggi e del codice della strada vigenti.

\* Optional/accessorio.

<sup>[1]</sup> Lane Keeping Aid(LKA)

## 10.10.4. Spie e messaggi per il mantenimento corsia attivo

Il display del conducente può visualizzare una serie di simboli e messaggi relativi al mantenimento corsia attivo (LKA<sup>[1]</sup>). Di seguito riportiamo alcuni esempi.

Simbolo	Messaggio	Funzione
	Richiesta assistenza Funzionalità ridotta Sistema di supporto al conducente	Il sistema non funziona secondo progettazione. Rivolgersi a un riparatore <sup>[2]</sup> .
	Sensore parabrezza bloccato Vedere Manuale del proprietario	Risulta ridotta la capacità della telecamera di rilevare la corsia di marcia davanti all'automobile.
	Sterza Lane Keeping Aid	L'ausilio alla sterzata non funziona se il conducente non tiene le mani sul volante. Seguire l'esorcitazione e sterzare l'auto.

Un messaggio può essere cancellato premendo brevemente il pulsante  al centro dei comandi destri al volante.

Se un messaggio persiste, contattare un riparatore – preferibilmente un riparatore autorizzato Volvo.

<sup>[1]</sup> Lane Keeping Aid

<sup>[2]</sup> Si raccomanda un riparatore autorizzato Volvo.

## 10.10.5. Visualizzazione sul display del mantenimento corsia attivo

Il mantenimento corsia attivo (LKA<sup>[1]</sup>) è visualizzato con un simbolo sul display del conducente per le varie situazioni.



Alcuni esempi di aspetto del simbolo e situazione in cui viene visualizzato:

Disponibile



Disponibile – le strisce di delimitazione del simbolo sono bianche.

Il mantenimento corsia attivo rileva una o entrambe le strisce di delimitazione della corsia di marcia.

Non disponibile

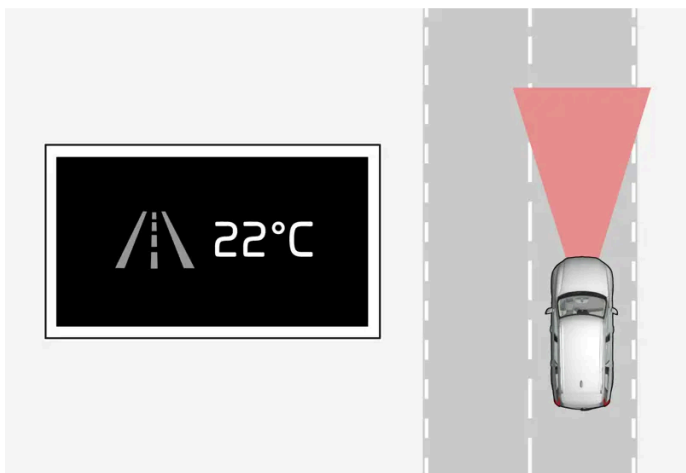

Non disponibile – le strisce di delimitazione del simbolo sono spente.

Il mantenimento corsia attivo non può rilevare le strisce di delimitazione della corsia di marcia, la velocità è troppo bassa o la strada è troppo stretta.

Indicazione dell'ausilio alla sterzata/avvertimento

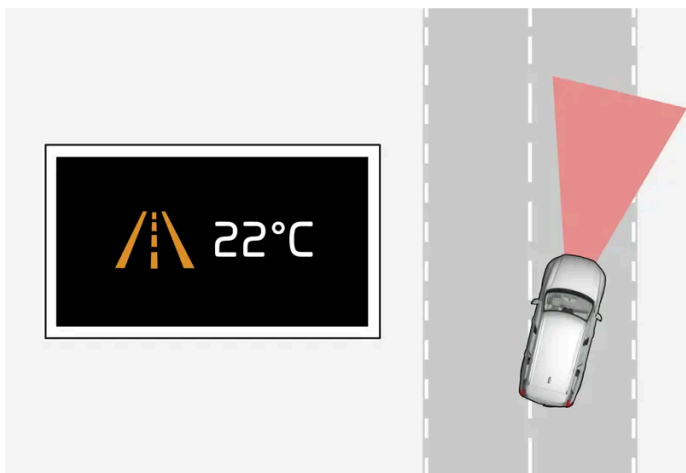

Ausilio alla sterzata/avvertimento – le strisce di delimitazione del simbolo sono colorate.

Il mantenimento corsia attivo indica che il sistema fornisce un avvertimento e/o cerca di riportare l'automobile nella corsia di marcia.

<sup>[1]</sup> Lane Keeping Aid

---

## 10.10.6. Limiti del mantenimento corsia attivo

In situazioni particolarmente complesse, il mantenimento corsia attivo (LKA <sup>[1]</sup>) potrebbe avere difficoltà a guidare correttamente il conducente. In questi casi, si raccomanda di disattivare la funzione.

Esempi di queste situazioni:

Il contenuto di questo manuale rappresenta lo stato del manuale d'uso al momento della stampa e potrebbe non essere completamente valido in futuro. Per ulteriori informazioni, consulta la prima pagina per la nota completa di esclusione di responsabilità.  
414 / 783

- lavori stradali
- fondo stradale ghiacciato o innevato
- fondo stradale dissestato
- stile di guida molto sportivo
- condizioni atmosferiche avverse con visibilità ridotta
- strade con strisce di delimitazione scolorite o assenti
- bordi o altre linee oltre alle strisce di delimitazione della corsia di marcia
- quando il servosterzo (in caso di sensibilità dello sterzo dipendente dalla velocità) funziona con potenza ridotta, ad esempio in caso di raffreddamento a seguito di surriscaldamento.

La funzione non è in grado di rilevare barriere, guardrail o ostacoli simili a lato della corsia di marcia.

**i Nota**

La funzione utilizza l'unità telecamera e radar dell'automobile, che presenta alcuni limiti generali.

<sup>[1]</sup> Lane Keeping Aid

## 10.11. Controllo della stabilità elettronico

### 10.11.1. Controllo della stabilità elettronico

La funzione controllo della stabilità elettronico (ESC<sup>[1]</sup>) aiuta a prevenire lo sbandamento delle ruote migliorando la manovrabilità dell'automobile.



Il display del conducente visualizza questo simbolo quando il sistema interviene.

La potenza frenante del sistema può essere percepita come un suono pulsante e, in fase di accelerazione, l'automobile potrebbe accelerare più lentamente del previsto.

Il sistema presenta le seguenti sottofunzioni:

- Funzione di stabilità<sup>[2]</sup>
- Funzione antipattinamento e di controllo trazione
- Controllo del freno motore
- Controllo della stabilità per il traino

 **Attenzione**

- La funzione è un supporto al conducente complementare che semplifica la guida rendendola più sicura, ma non è in grado di gestire tutte le situazioni o le condizioni di traffico, della strada e meteorologiche.
- Si raccomanda al conducente di leggere tutte le sezioni del manuale del proprietario relative a questa funzione, in quanto è necessario comprenderne i limiti prima di utilizzarla.
- Le funzioni di supporto al conducente non possono sostituire l'attenzione e la prudenza del conducente, che è sempre tenuto a guidare in sicurezza, a una velocità adeguata e a una distanza opportuna dagli altri veicoli nonché nel rispetto delle leggi e del codice della strada vigenti.

## Funzione di stabilità<sup>[2]</sup>

La funzione controlla la trazione e la forza di frenata di ogni ruota per stabilizzare l'automobile.

## Funzione antipattinamento e di controllo trazione

La funzione è attiva a bassa velocità e frena le ruote motrici che slittano per trasferire una trazione maggiore alle ruote motrici che non slittano.

La funzione può anche impedire alle ruote motrici di slittare sul fondo stradale in fase di accelerazione.

## Controllo del freno motore elettrico

Il controllo del freno motore elettrico (EDC<sup>[3]</sup>) può impedire il bloccaggio involontario delle ruote, per es. in caso di frenata del motore elettrico su fondo sdruciolevole. Fra l'altro, in caso di bloccaggio involontario delle ruote durante la guida, il conducente può avere difficoltà a sterzare l'automobile.

## Controllo della stabilità per il traino\*<sup>[4]</sup>

Il controllo della stabilità per il traino (TSA<sup>[5]</sup>) ha il compito di stabilizzare l'automobile con un rimorchio collegato nelle situazioni in cui entrambi iniziano a oscillare.

<sup>[1]</sup> Electronic Stability Control

<sup>[2]</sup> Detta anche funzione antisbandamento.

<sup>[3]</sup> Engine Drag Control

\* Optional/accessorio.



<sup>[4]</sup> Il controllo della stabilità per il traino è compreso nell'installazione del gancio di traino originale Volvo.

<sup>[5]</sup> Trailer Stability Assist

---

## 10.11.2. Simboli e messaggi per il controllo della stabilità elettronico

Il display del conducente può visualizzare una serie di simboli e messaggi relativi al controllo elettronico di stabilità (ESC<sup>[1]</sup>). Di seguito riportiamo alcuni esempi.

Simbolo	Messaggio	Funzione
	Luce fissa per circa 2 secondi	Controllo del sistema all'avviamento del motore.
	Luce lampeggiante	Il sistema interviene.
–	Traction control temporaneamente disattivato	La funzionalità del controllo trazione è temporaneamente ridotta a causa dell'elevata temperatura dei freni. La funzione si riattiva automaticamente quando i freni si sono raffreddati.
	Richiesta assistenza ESC	Il sistema è fuori uso. Arrestare l'auto in un posto sicuro, spegnere il motore e riavviarlo. Se il problema persiste, contattare un riparatore – si raccomanda un riparatore autorizzato Volvo.

Un messaggio può essere cancellato premendo brevemente il pulsante  al centro dei comandi destri al volante.

Se un messaggio persiste, contattare un riparatore – preferibilmente un riparatore autorizzato Volvo.

<sup>[1]</sup> Electronic Stability Control

## 10.12. Indicazioni sui segnali stradali

### 10.12.1. Indicazioni sui segnali stradali\*

La funzione Indicazioni sui segnali stradali (RSI<sup>[1]</sup>) può aiutare il conducente a rispettare i segnali stradali con limiti di velocità e alcuni segnali di divieto<sup>[2]</sup>.

La funzione è disponibile su specifici mercati.

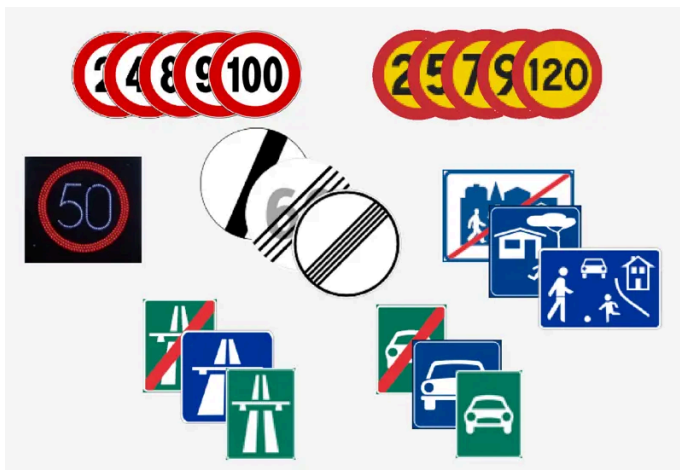

Esempi di segnali leggibili<sup>[3]</sup>.

RSI può fornire informazioni su limiti di velocità, inizio/fine di autostrada o superstrada, divieto di sorpasso, divieto di accesso ecc.

Se l'automobile supera un segnale con limite di velocità, questo viene visualizzato sul display del conducente.

Ci sono anche sottofunzioni della funzione indicazioni sui segnali stradali (RSI<sup>[1]</sup>) che possono segnalare al conducente il superamento del limite di velocità o la presenza di autovelox.

 **Nota**

Su alcuni mercati la funzione Indicazioni sui segnali stradali è disponibile solamente in combinazione con i dati cartografici. Ciò può richiedere la modifica delle impostazioni per Google Maps<sup>[4]</sup>.

 **Attenzione**

- La funzione è un supporto al conducente complementare che semplifica la guida rendendola più sicura, ma non è in grado di gestire tutte le situazioni o le condizioni di traffico, della strada e meteorologiche.
- Si raccomanda al conducente di leggere tutte le sezioni del manuale del proprietario relative a questa funzione, in quanto è necessario comprenderne i limiti prima di utilizzarla.
- Le funzioni di supporto al conducente non possono sostituire l'attenzione e la prudenza del conducente, che è sempre tenuto a guidare in sicurezza, a una velocità adeguata e a una distanza opportuna dagli altri veicoli nonché nel rispetto delle leggi e del codice della strada vigenti.

\* Optional/accessorio.

<sup>[1]</sup> Road Sign Information

<sup>[2]</sup> Per il regolare funzionamento delle indicazioni sui segnali stradali è richiesta connessione a Internet.

<sup>[3]</sup> I segnali stradali dipendono dal mercato - le figure nelle presenti istruzioni mostrano soltanto alcuni esempi.

<sup>[4]</sup> Maggiori informazioni in Maps Privacy center.

---

## 10.12.2. Limiti della funzione indicazioni sui segnali stradali\*

Le prestazioni della funzione indicazioni sui segnali stradali (RSI<sup>[1]</sup>) potrebbero essere limitate in alcune situazioni.

La funzione è disponibile in alcuni mercati.

Esempi di elementi che possono limitare la funzione:

- Segnali sbiaditi
- Segnali collocati in curva
- Segnali piegati o danneggiati
- Segnali collocati a notevole altezza rispetto alla strada
- Segnali nascosti, anche solo parzialmente, o non posizionati correttamente

**Il contenuto di questo manuale rappresenta lo stato del manuale d'uso al momento della stampa e potrebbe non essere completamente valido in futuro. Per ulteriori informazioni, consulta la prima pagina per la nota completa di esclusione di responsabilità.**



- Segnali coperti anche solo parzialmente da brina, neve e/o sporcizia.
- Mappe stradali digitali non aggiornate, errate o senza informazioni sulla velocità <sup>[2]</sup>
- connessione Internet mancante.
- approvazione per Google Maps <sup>[3]</sup>.

**i Nota**

Su alcuni mercati la funzione Indicazioni sui segnali stradali è disponibile solamente in combinazione con i dati cartografici.

**i Nota**

La funzione RSI può interpretare alcuni tipi di portabiciclette collegati alla presa elettrica del rimorchio come un rimorchio collegato. In questi casi, il display del conducente può visualizzare una velocità errata.

**i Nota**

La funzione utilizza l'unità telecamera e radar dell'automobile, che presenta alcuni limiti generali.

\* Optional/accessorio.

<sup>[1]</sup> Road Sign Information

<sup>[2]</sup> Le mappe con informazioni sulla velocità non sono disponibili in tutte le aree.

<sup>[3]</sup> Maggiori informazioni in Maps Privacy center.

## 10.12.3. Avvertimento per limite di velocità e autovelox dalla funzione indicazioni sui segnali stradali \*

Alcune sottofunzioni della funzione indicazioni sui segnali stradali (RSI <sup>[1]</sup>) possono segnalare al conducente il superamento del limite di velocità o la presenza di autovelox.

La funzione è disponibile su specifici mercati.

### Avvertimento per limite di velocità



Quando questa velocità è superata, il sistema lo segnala mediante il lampeggio temporaneo del simbolo <sup>[2]</sup> sul display del conducente con la velocità massima consentita.

L'avvertimento di velocità viene fornito ogni volta che si supera il limite di velocità in relazione alle informazioni sugli autovelox.

L'avvertimento di velocità segnala al conducente il superamento del limite di velocità vigente o della velocità massima imposta. Se il conducente non riduce la velocità, l'avvertimento viene ripetuto una volta dopo circa 30 secondi nell'area interessata.

dallo stesso limite di velocità.

Un nuovo avvertimento viene fornito solamente se il conducente riduce la velocità di almeno 5 km/h (3 mph) per poi superare nuovamente il limite di velocità oppure se l'automobile raggiunge un'area con un limite di velocità diverso.

## Avvertimento per autovelox



Le auto dotate di indicazioni sui segnali stradali e dati cartografici<sup>[3]</sup> possono fornire informazioni sugli autovelox lungo la strada sul display del conducente, a condizione che la cartografia di navigazione per l'area in questione contenga informazioni sugli autovelox.

Se l'automobile supera un limite di velocità rilevato con la funzione avvertimento di velocità attivata, viene emesso un avvertimento di velocità quando l'auto si avvicina a un autovelox, a condizione che la cartografia di navigazione per la regione corrente contenga informazioni sugli autovelox.

\* Optional/accessorio.

<sup>[1]</sup> Road Sign Information

<sup>[2]</sup> I segnali stradali dipendono dal mercato - qui è illustrato solamente un esempio.

<sup>[3]</sup> Le informazioni sugli autovelox sulle mappe non sono disponibili per tutti i mercati/le aree.

---

## 10.12.4. Attivazione e disattivazione degli avvertimenti della funzione indicazioni sui segnali stradali\*

Con le indicazioni sui segnali stradali (RSI<sup>[1]</sup>) è possibile attivare la segnalazione acustica in concomitanza con l'avvertimento autovelox<sup>[2]</sup>. In alcuni paesi le indicazioni sui segnali stradali possono essere disattivate completamente.

La funzione è disponibile su specifici mercati.

Attivazione o disattivazione della funzione nelle impostazioni.

- 1 Premere  sul display centrale.
- 2 Premere **Impostazioni privacy** e selezionare le impostazioni desiderate per la funzione.

\* Optional/accessorio.

<sup>[1]</sup> Road Sign Information

<sup>[2]</sup> L'auto ha bisogno di accedere ai dati cartografici con le informazioni sugli autovelox.

## 10.12.5. Visualizzazione sul display delle indicazioni sui segnali stradali \*

La funzione indicazioni sui segnali stradali (RSI<sup>[1]</sup>) visualizza i segnali stradali in vari modi a seconda del segnale e della situazione. Le seguenti immagini sono fornite solo a titolo esemplificativo.

La funzione è disponibile in alcuni mercati.

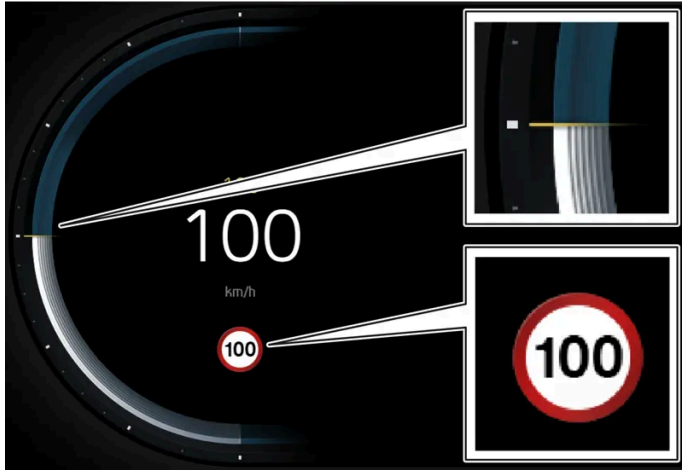

Esempio<sup>[2]</sup> di informazioni sulla velocità rilevate.

Quando la funzione rileva un segnale stradale con un limite di velocità il display del conducente lo mostra sotto forma di simbolo insieme a un indicatore colorato nella scala di velocità.

Se l'automobile è dotata di dati cartografici\*, le informazioni sulla velocità sono fornite anche da questi, per cui il display del conducente può visualizzare o modificare le informazioni sul limite di velocità anche senza che l'auto abbia oltrepassato un segnale di velocità.



Assieme al simbolo indicante il limite di velocità, può essere visualizzato anche un segnale complementare, ad esempio divieto di sorpasso.



Entrando in senso di marcia vietato in una strada dotata di questo segnale su entrambi o uno dei lati con concomitante conferma dai dati cartografici, il conducente viene avvertito con il simbolo lampeggiante di questo segnale sul display del conducente. Il conducente può essere avvertito con un segnale acustico anche quando è diretto verso una strada con divieto di accesso se la funzione Avvertimento acustico per i segnali stradali è attivata.<sup>[3]</sup>

### Limite di velocità o fine dell'autostrada

Quando la funzione rileva un "segnale di velocità indiretto" relativo alla fine di un limite di velocità - ad esempio fine dell'autostrada - sul display del conducente è visualizzato un simbolo con il segnale stradale corrispondente.

Normalmente, se l'automobile è dotata di dati cartografici\*, vengono visualizzati i segnali di velocità diretti - i segnali di velocità indiretti sono visualizzati solo se i dati cartografici non contengono informazioni sul limite di velocità per la tratta interessata.

Esempi di segnali di velocità indiretti:

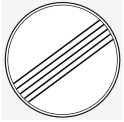

Fine di tutti i limiti.



Fine dell'autostrada.

Il simbolo nel display del conducente si spegne dopo 10-30 secondi e rimarrà spento fin quando non sarà oltrepassato il successivo segnale correlato alla velocità.

## Limite di velocità modificato

Quando si oltrepassa un segnale di velocità diretto che comporta la modifica del limite di velocità apparirà un simbolo con il corrispondente segnale stradale nel display del conducente.



Esempio di un segnale di velocità diretto.

Il simbolo sul display del conducente si spegne dopo circa 5 minuti e rimane spento finché non si oltrepassa il segnale di velocità successivo.

Se l'automobile è dotata di dati cartografici\*, il display del conducente visualizza il segnale di velocità quando i dati cartografici contengono informazioni sul limite di velocità per la tratta interessata, anche se non si oltrepassa alcun segnale diretto. Se i dati cartografici non contengono tali informazioni, il segnale si spegne circa 3 minuti dopo aver oltrepassato l'ultimo segnale di velocità.

## Cartelli accessori

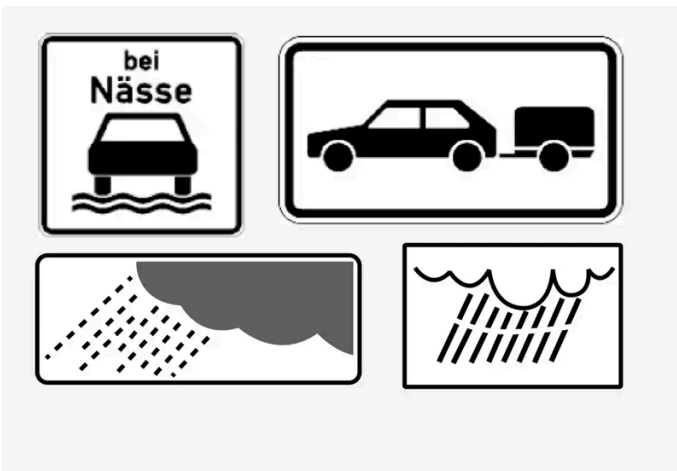

Esempi di cartelli accessori.

A volte sono previsti più limiti di velocità per la stessa strada - in tal caso un cartello accessorio indica le condizioni in cui si applicano i diversi limiti. Potrebbe trattarsi di tratti particolarmente pericolosi, ad esempio in caso di pioggia e/o nebbia.

Il cartello accessorio relativo alla pioggia è mostrato solo se sono attivati i tergicristalli.

Se all'impianto elettrico dell'automobile è collegato un rimorchio e si supera un segnale di velocità con cartello accessorio "rimorchio", il display del conducente visualizza quest'ultima velocità.

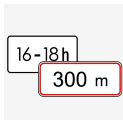

Alcuni limiti di velocità possono essere applicabili ad esempio dopo una determinata tratta oppure in alcune ore del giorno. Questa circostanza è segnalata al conducente tramite un'insegna supplementare sotto il segnale di velocità.

## Segnale "Scuola" o "Bambini"



Se i dati cartografici\* contengono un segnale di avvertimento "Scuola" o "Attenzione ai bambini", il display del conducente mostra un segnale di questo tipo.

\* Optional/accessorio.

[1] Road Sign Information

[2] I segnali stradali dipendono dal mercato - le figure nelle presenti istruzioni mostrano soltanto alcuni esempi.

[3] Vale solo in alcuni mercati.

---

## 10.13. Funzioni di parcheggio

---

### 10.13.1. Assistenza al parcheggio

---

#### 10.13.1.1. Assistenza al parcheggio \*

La funzione di assistenza al parcheggio (PAS<sup>[1]</sup>) usa sensori per assistere il conducente nelle manovre negli spazi stretti, indicando la distanza da eventuali ostacoli con segnali acustici e grafica sul display centrale.

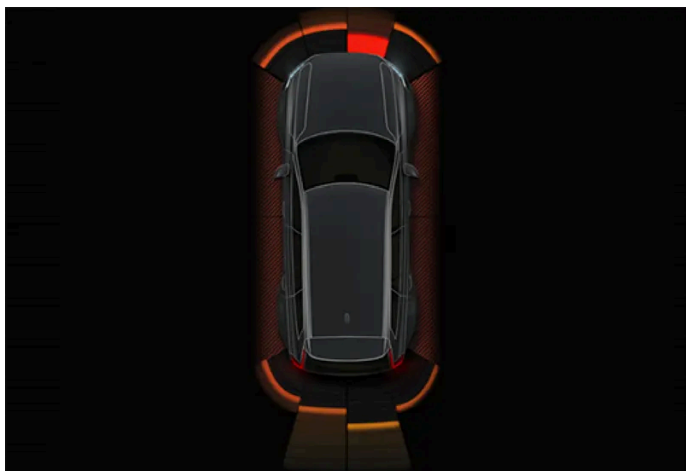

Esempio di schermata con zone con ostacoli e settori dei sensori.

Il display centrale mostra in modo semplificato il rapporto fra automobile e ostacoli rilevati.

L'area evidenziata indica dove si trova l'ostacolo. Maggiore è la vicinanza fra il simbolo dell'automobile e un'area evidenziata anteriore/posteriore, minore è la distanza fra automobile e ostacolo rilevato.

I settori laterali cambiano colore se la distanza fra l'automobile e l'oggetto diminuisce.

Minore è la distanza dall'ostacolo, più aumenta la frequenza del segnale acustico. Gli eventuali suoni provenienti dall'impianto audio vengono attenuati automaticamente.

Il segnale acustico relativo agli ostacoli anteriori e laterali è attivo quando l'automobile è in movimento, ma si disattiva se rimane ferma per circa 2 secondi. Il segnale acustico relativo agli ostacoli posteriori è attivo anche se l'automobile è ferma.

Se la distanza da un ostacolo davanti o dietro l'automobile è inferiore a circa 30 cm (1 piede), il segnale acustico è continuo e il campo del sensore attivo più vicino al simbolo dell'automobile è pieno.

Se la distanza da un ostacolo laterale è inferiore a circa 25 cm (0,8 piedi), il segnale acustico è a pulsazione intensa e il campo del sensore attivo cambia colore da ARANCIONE a ROSSO.

Il livello acustico dell'assistenza al parcheggio può essere regolato mentre è attivo il segnale acustico con la manopola [ $>||$ ] nel quadro centrale. La regolazione può essere effettuata anche nelle impostazioni per l'assistenza al parcheggio.

 **Nota**

Oltre che nel settore più vicino al simbolo dell'automobile, i segnali acustici si attivano solo per oggetti che si trovano nella traiettoria dell'automobile.

 **Attenzione**

- La funzione è un supporto al conducente complementare che semplifica la guida rendendola più sicura, ma non è in grado di gestire tutte le situazioni o le condizioni di traffico, della strada e meteorologiche.
- Si raccomanda al conducente di leggere tutte le sezioni del manuale del proprietario relative a questa funzione, in quanto è necessario comprenderne i limiti prima di utilizzarla.
- Le funzioni di supporto al conducente non possono sostituire l'attenzione e la prudenza del conducente, che è sempre tenuto a guidare in sicurezza, a una velocità adeguata e a una distanza opportuna dagli altri veicoli nonché nel rispetto delle leggi e del codice della strada vigenti.

\* Optional/accessorio.

[1] Park Assist System

---

## 10.13.1.2. Assistenza al parcheggio anteriore, posteriore e laterale\*

L'assistenza al parcheggio (PAS<sup>[1]</sup>) si comporta in modo diverso a seconda della parte dell'automobile che si avvicina a un ostacolo.

## Davanti

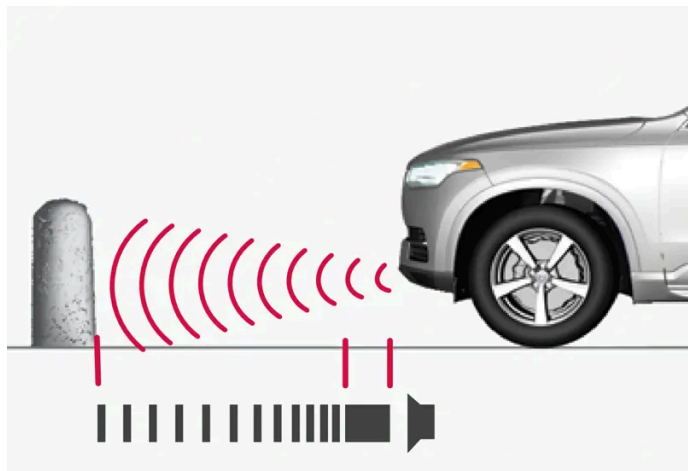

Viene emesso un segnale acustico continuo quando rimangono meno di circa 30 cm (1 piede) da un ostacolo.

I sensori anteriori dell'assistenza al parcheggio si attivano automaticamente all'accensione del motore. Sono attivi a velocità inferiori a 10 km/h (6 mph).

L'area di misurazione davanti all'automobile è di circa 80 cm (2,5 piedi).

### **i** Nota

L'assistenza al parcheggio si disattiva quando si utilizza il freno di stazionamento o si seleziona la posizione **P** nelle automobili con cambio automatico.

### **!** Importante

In caso di montaggio di luci supplementari: Ricordare che non devono coprire i sensori, in caso contrario le luci supplementari potrebbero essere rilevate come ostacoli.

## All'indietro

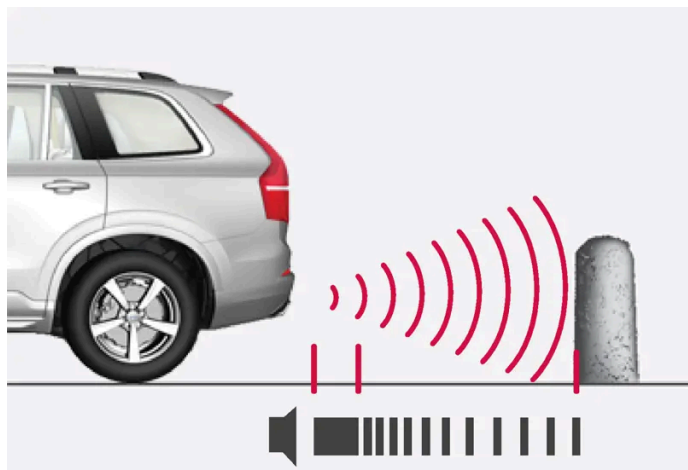

Viene emesso un tono continuo quando rimangono meno di circa 30 cm (1 piede) da un ostacolo.

I sensori posteriori si attivano se l'automobile procede all'indietro in folle oppure si inserisce la retromarcia.

L'area di misurazione dietro l'automobile è di circa 1,5 metri (5 piedi).

In caso di retromarcia con un rimorchio collegato elettricamente all'impianto elettrico dell'automobile, l'assistenza al parcheggio posteriore si disattiva automaticamente.

**i Nota**

Procedendo in retromarcia con un rimorchio o un portabiciclette montato sul gancio di traino con un'automobile sprovvista di cavo rimorchio originale Volvo, può essere necessario disattivare manualmente l'assistenza al parcheggio per prevenire che i sensori reagiscano alla presenza di rimorchio e portabiciclette.

## Lungo le fiancate

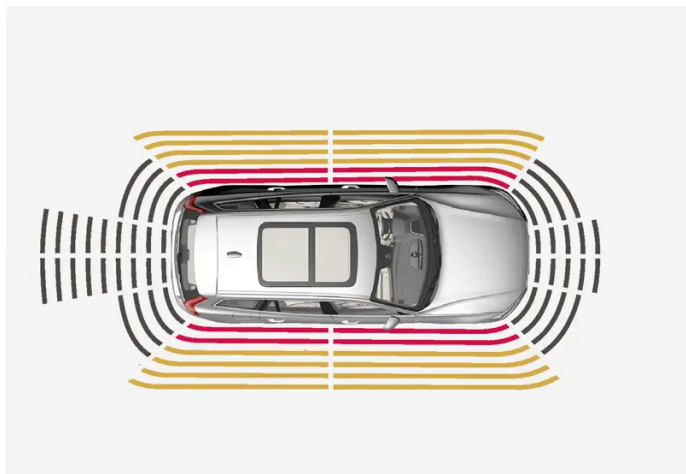

Viene emesso un segnale acustico a pulsazione intensa quando rimangono meno di circa 25 cm (0,8 piedi) da un ostacolo.

I sensori laterali dell'assistenza al parcheggio si attivano automaticamente all'accensione del motore. Sono attivi a velocità inferiori a 10 km/h (6 mph).

L'area di misurazione è di circa 25 cm (0,8 piedi) ai lati dell'automobile.

Tuttavia, l'area di rilevamento dei sensori laterali aumenta notevolmente quando aumenta l'angolo di sterzata delle ruote anteriori e, in caso di sterzata, i sensori sono in grado di rilevare ostacoli fino a 90 cm circa (3 piedi) diagonalmente dietro o davanti all'automobile.

\* Optional/accessorio.

[1] Park Assist System

## 10.13.1.3. Attivazione e disattivazione dell'assistenza al parcheggio\*



La funzione di assistenza al parcheggio (PAS <sup>[1]</sup>) può essere attivata o disattivata.

I sensori anteriori e laterali dell'assistenza al parcheggio si attivano automaticamente all'accensione del motore, i sensori posteriori si attivano se l'automobile procede all'indietro oppure si inserisce la retromarcia.



Attivare o disattivare la funzione con questo pulsante nella videata telecamere di parcheggio.

- Pulsante acceso – la funzione è attivata.
- Pulsante spento – la funzione è disattivata.

Se l'automobile è dotata di relativa telecamera\*, l'assistenza al parcheggio può essere attivata o disattivata anche dall'immagine della telecamera corrispondente.

\* Optional/accessorio.

<sup>[1]</sup> Park Assist System

---

## 10.13.1.4. Simboli e messaggi relativi all'Assistenza al parcheggio

Simboli e messaggi per l'assistenza al parcheggio (PAS <sup>[1]</sup>) possono essere visualizzati sul display del conducente e/o sul display centrale. Di seguito riportiamo alcuni esempi.

Simbolo	Messaggio	Funzione
	Se il simbolo è spento.	I sensori di assistenza al parcheggio posteriori sono <b>disattivati</b> , quindi non segnalano eventuali ostacoli/oggetti con avvertimenti acustici.
	Pulizia necessaria sensori Assistenza parcheggio bloccati	Uno o più sensori del sistema sono bloccati - controllare e adottare i necessari provvedimenti al più presto.
	Sistema Assistenza parcheggio non disponibile Richiesta assistenza	Il sistema non funziona secondo progettazione. Rivolgersi a un riparatore <sup>[2]</sup> .

Un messaggio può essere cancellato premendo brevemente il pulsante  al centro dei comandi destri al volante.

Se un messaggio persiste, contattare un riparatore – preferibilmente un riparatore autorizzato Volvo.

<sup>[1]</sup> Park Assist System

<sup>[2]</sup> Si raccomanda un riparatore autorizzato Volvo.

---

## 10.13.1.5. Limiti dell'assistenza al parcheggio

Il contenuto di questo manuale rappresenta lo stato del manuale d'uso al momento della stampa e potrebbe non essere completamente valido in futuro. Per ulteriori informazioni, consulta la prima pagina per la nota completa di esclusione di responsabilità.

La funzione di assistenza al parcheggio (PAS <sup>[1]</sup>) non può rilevare tutto in qualsiasi situazione e pertanto presenta una funzionalità limitata in determinate circostanze.

Il conducente deve tener conto dei seguenti esempi di limiti dell'assistenza al parcheggio:

 **Attenzione**

- I sensori di parcheggio presentano angoli morti/ciechi nei quali non rilevano ostacoli.
- Prestare particolare attenzione a persone e animali nelle vicinanze dell'automobile.
- Ricordare che la parte frontale dell'automobile può invadere la corsia opposta durante il parcheggio.
- Gli oggetti/ostacoli sullo schermo possono apparire più lontani di quanto siano in realtà.

 **Attenzione**



Durante la guida in retromarcia, prestare particolare attenzione se appare questo simbolo quando un rimorchio, un portabiciclette o simile è collegato all'impianto elettrico dell'automobile.

Il simbolo spento indica che i sensori di assistenza al parcheggio posteriori sono **disattivati** e non segnalano eventuali ostacoli.

 **Importante**

Catene, pali lucidi e sottili, ostacoli bassi e altri oggetti potrebbero trovarsi nella "zona d'ombra" e non essere rilevati dai sensori. In tal caso, il tono intermittente potrebbe interrompersi in modo imprevisto anziché diventare un tono continuo come previsto.

I sensori non sono in grado di rilevare oggetti di una certa altezza, ad esempio banchine di carico sporgenti.

- In tal caso, prestare la massima attenzione e manovrare/spostare l'automobile molto lentamente o interrompere la manovra di parcheggio. Sussiste un forte rischio di danneggiare altri veicoli o oggetti perché, in queste situazioni, i sensori non forniscono sempre informazioni attendibili.

 **Importante**

In certe condizioni, il sistema di assistenza al parcheggio può generare falsi segnali di avvertimento dovuti a fonti audio esterne con le stesse frequenze a ultrasuoni utilizzate dal sistema.

Queste fonti possono essere ad esempio avvisatore acustico, pneumatici bagnati sull'asfalto, freni pneumatici o rumore dei tubi di scarico di motociclette.

 **Nota**

Se nell'impianto elettrico dell'automobile è configurato anche un gancio di traino, quando la funzione misura la distanza dall'oggetto dietro l'automobile tiene conto anche della relativa sporgenza.

## **10.13.2. Telecamera di assistenza al parcheggio**

---

### **10.13.2.1. Telecamera di assistenza al parcheggio \***

La telecamera di assistenza al parcheggio (PAC<sup>[1]</sup>) può assistere il conducente nelle manovre negli spazi stretti, indicando la presenza di ostacoli con immagini e grafica sul display centrale.

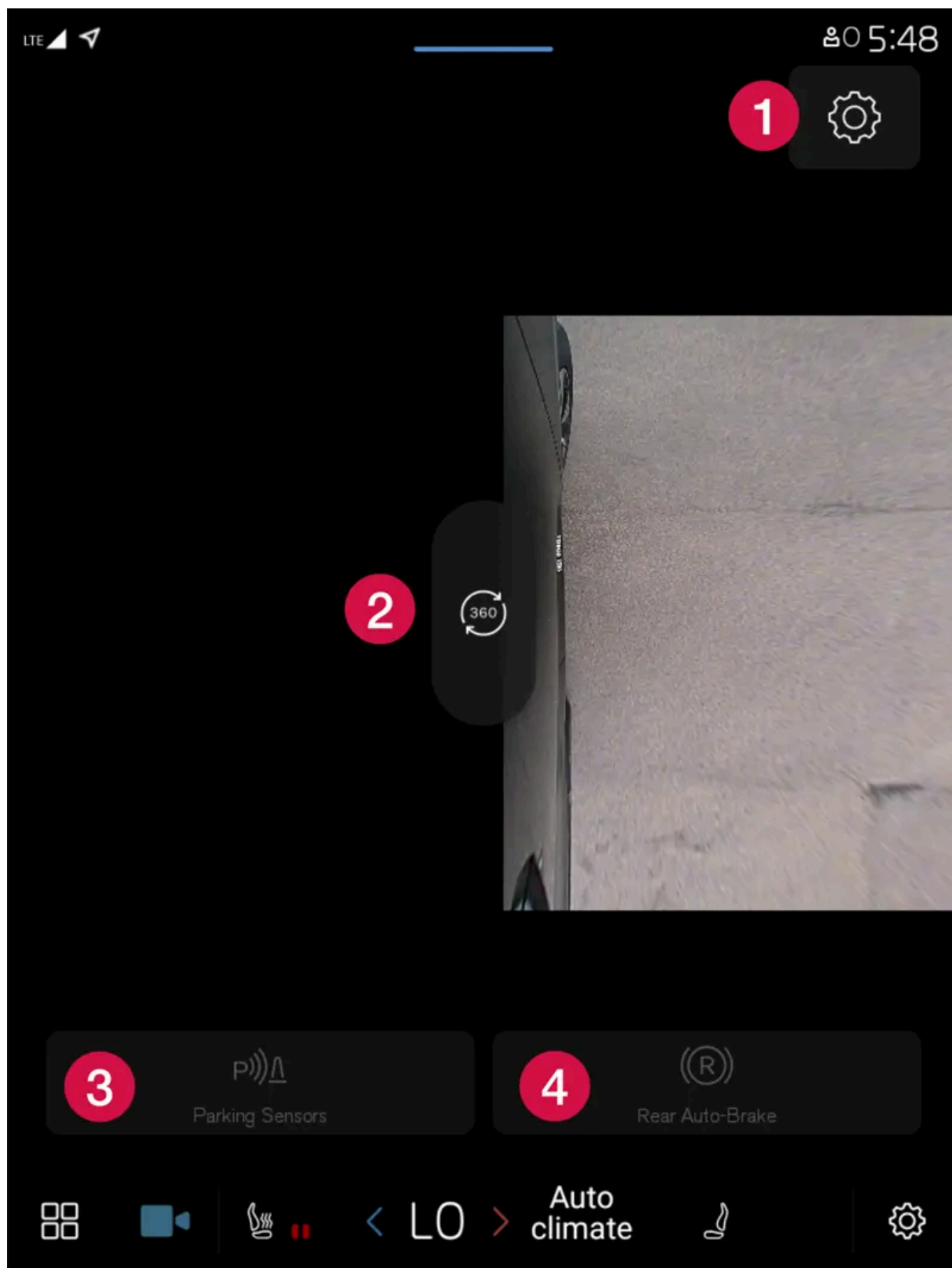

Esempi di immagini della telecamera.

- 1 Impostazioni
- 2 Attivare tutte le telecamere per avere una visuale a 360°
- 3 Attivazione/disattivazione dei sensori di assistenza al parcheggio
- 4 Attivazione/disattivazione del freno automatico in retromarcia\*

La telecamera di assistenza al parcheggio è una funzione di supporto che si attiva automaticamente all'innesto della retromarcia oppure manualmente dal display centrale.

 **Attenzione**

- I sensori di parcheggio presentano angoli morti/ciechi nei quali non rilevano ostacoli.
- Prestare particolare attenzione a persone e animali nelle vicinanze dell'automobile.
- Ricordare che la parte frontale dell'automobile può invadere la corsia opposta durante il parcheggio.
- Gli oggetti/ostacoli sullo schermo possono apparire più lontani di quanto siano in realtà.

 **Attenzione**

- La funzione è un supporto al conducente complementare che semplifica la guida rendendola più sicura, ma non è in grado di gestire tutte le situazioni o le condizioni di traffico, della strada e meteorologiche.
- Si raccomanda al conducente di leggere tutte le sezioni del manuale del proprietario relative a questa funzione, in quanto è necessario comprenderne i limiti prima di utilizzarla.
- Le funzioni di supporto al conducente non possono sostituire l'attenzione e la prudenza del conducente, che è sempre tenuto a guidare in sicurezza, a una velocità adeguata e a una distanza opportuna dagli altri veicoli nonché nel rispetto delle leggi e del codice della strada vigenti.

\* Optional/accessorio.

<sup>[1]</sup> Park Assist Camera

---

## 10.13.2.2. Attivazione della telecamera di assistenza al parcheggio

La telecamera di assistenza al parcheggio (PAC <sup>[1]</sup>) si attiva automaticamente all'innesto della retromarcia oppure manualmente con i pulsanti funzione del display centrale.

### Immagine della telecamera durante la retromarcia

Quando si seleziona la retromarcia, lo schermo visualizza una visione a 360° se l'ultima immagine della telecamera utilizzata era un'immagine laterale oppure visualizza l'immagine dell'area dietro l'automobile.

## Immagine della telecamera in caso di attivazione manuale



Attivare la telecamera di parcheggio con questo pulsante sul display centrale. Lo schermo visualizza quindi in primo luogo l'ultima immagine della telecamera utilizzata. Tuttavia, a ogni accensione del motore, l'ultima immagine laterale visualizzata è sostituita da una visione a 360° e l'ultima immagine ingrandita dell'area dietro l'automobile è sostituita dall'immagine attuale dell'area dietro l'automobile.

- Pulsante acceso – la funzione è attivata.
- Pulsante spento – la funzione è disattivata.

## Disattivazione automatica della telecamera

L'immagine anteriore si disattiva a 25 km/h (16 mph) per non distrarre il conducente e si riattiva automaticamente se la velocità scende a 22 km/h (14 mph) entro 1 minuto, a condizione che non sia stata superiore a 50 km/h (31 mph).

Le altre immagini della telecamera si disattivano a 15 km/h (9 mph) e non si riattivano.

<sup>[1]</sup> Park Assist Camera

## 10.13.2.3. Simboli e messaggi per la telecamera di assistenza al parcheggio

Simboli e messaggi per la telecamera di assistenza al parcheggio (PAC <sup>[1]</sup>) possono essere visualizzati sul display del conducente e/o sul display centrale. Di seguito riportiamo alcuni esempi.

Simbolo	Messaggio	Funzione
	Se il simbolo è spento.	I sensori di assistenza al parcheggio posteriori sono <b>disattivati</b> , quindi non segnalano eventuali ostacoli/oggetti con avvertimenti acustici e zone sul display.
	Pulizia necessaria sensori Assistenza parcheggio bloccati	Uno o più sensori del sistema sono bloccati - controllare e adottare i necessari provvedimenti al più presto.
	Sistema Assistenza parcheggio non disponibile Richiesta assistenza	Il sistema non funziona secondo progettazione. Rivolgersi a un riparatore <sup>[2]</sup> .

Un messaggio può essere cancellato premendo brevemente il pulsante  al centro dei comandi destri al volante.

Se un messaggio persiste, contattare un riparatore – preferibilmente un riparatore autorizzato Volvo.

<sup>[1]</sup> Park Assist Camera

<sup>[2]</sup> Si raccomanda un riparatore autorizzato Volvo.

## 10.13.2.4. Linee guida per la telecamera di assistenza al parcheggio \*

Le telecamere di assistenza al parcheggio (PAC<sup>[1]</sup>) visualizzano la posizione dell'automobile rispetto all'ambiente circostante mediante linee nell'immagine sullo schermo.

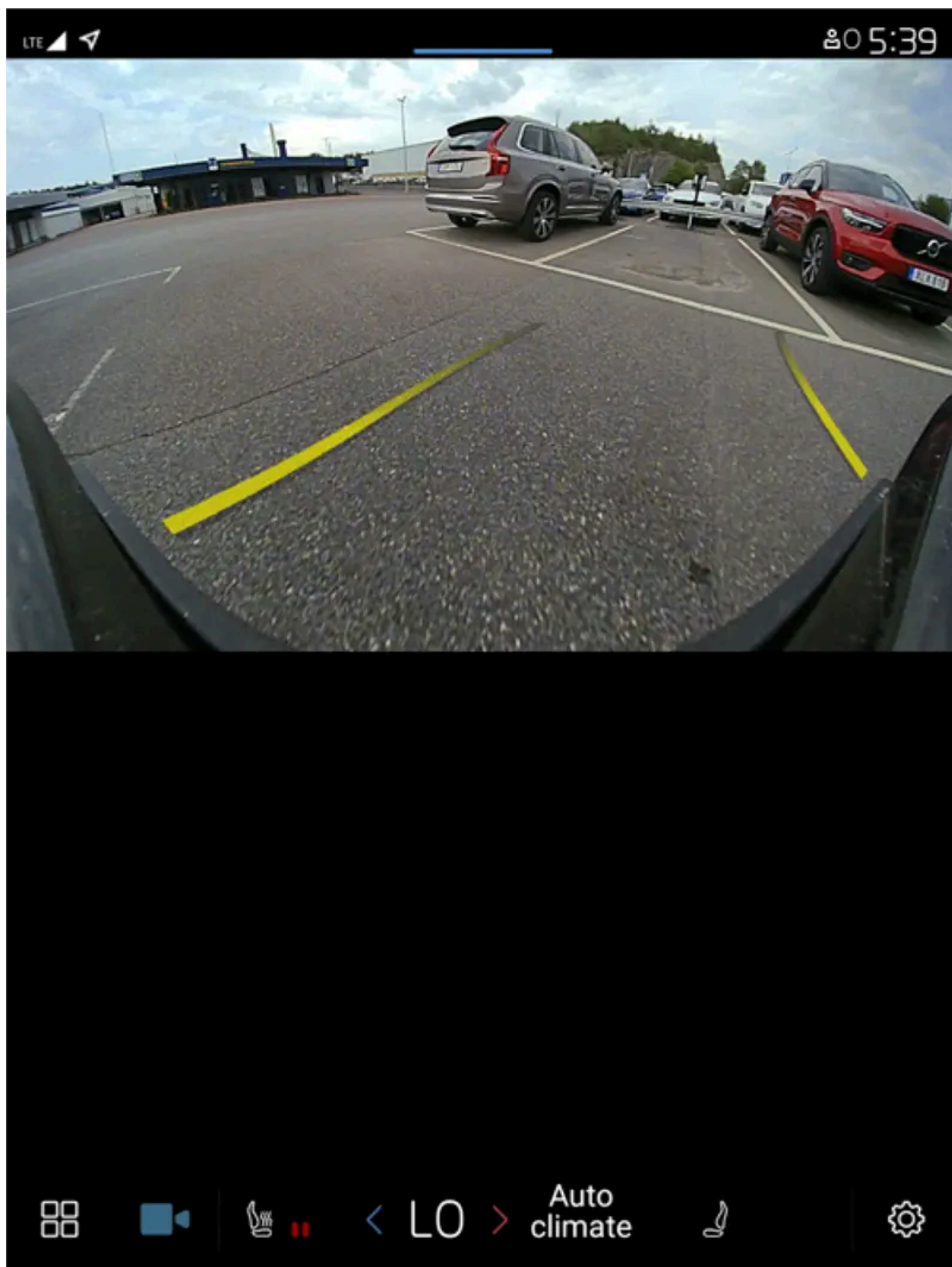

Esempio di linee guida



Le linee guida indicano la traiettoria prevista per l'ingombro dell'automobile con lo sterzo nella posizione attuale, per poter agevolare il parcheggio in retromarcia, la retromarcia in spazi stretti e l'aggancio del rimorchio.

Le linee sullo schermo sono proiettate come se si trovassero sul terreno dietro l'automobile e dipendono direttamente dai movimenti del volante per indicare al conducente la traiettoria che percorrerà l'automobile, anche in curva.

Le linee guida definiscono l'ingombro delle parti più sporgenti dell'automobile, ad esempio gancio di traino, specchi retrovisori esterni e angoli.

**i** Nota

- In caso di retromarcia con rimorchio senza collegamento elettrico all'automobile, le linee guida sullo schermo indicano la traiettoria **dell'automobile** – non quella del rimorchio.
- Le linee guida non vengono visualizzate se il rimorchio è collegato elettricamente all'impianto elettrico dell'automobile.

**!** Importante

- Ricordare che, quando è selezionata la videata telecamera posteriore, lo schermo visualizza solo l'area dietro l'automobile, quindi occorre prestare attenzione ai lati e alla parte frontale quando si sterza in retromarcia.
- È valido anche il contrario. Prestare pertanto attenzione al retrotreno quando è selezionata la videata telecamera anteriore.
- Notare che le linee guida mostrano il percorso **più breve**. Prestare quindi attenzione affinché i lati dell'automobile non urtino/investano niente, quando si sterza in marcia avanti, e che la parte frontale non urti/investa niente, quando si sterza in retromarcia.

#### Linee guida nella vista a 360°\*

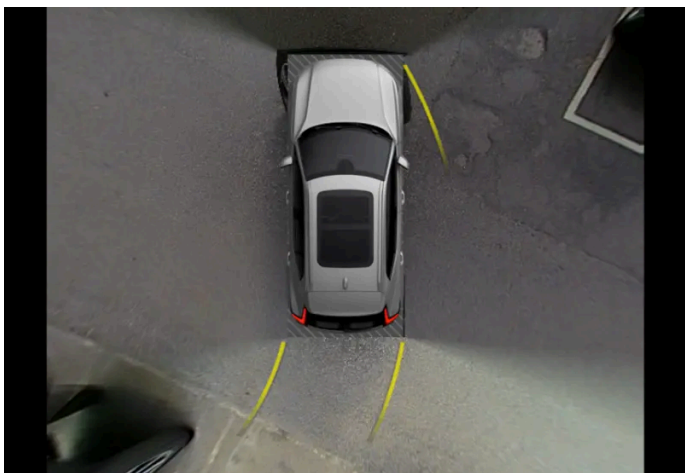

Visione a 360° con linee guida

Nella visione a 360° sono visualizzate anche le linee guida dietro, davanti e ai lati dell'automobile, in base al senso di marcia.

- In marcia avanti: Linee anteriori
- In retromarcia: Linee laterali e di retromarcia

Con la telecamera anteriore o posteriore selezionata, sono visualizzate le linee guida indipendentemente dalla direzione di marcia dell'auto.

Con una telecamera laterale selezionata, le linee guida sono visualizzate esclusivamente in retromarcia.

#### Linea guida della traiettoria prevista del gancio di traino

Può essere visualizzata la linea guida per la traiettoria prevista del gancio di traino che agevola le manovre quando deve essere connesso un rimorchio. Viene attivata dalle impostazioni della telecamera di parcheggio.

Non è possibile visualizzare contemporaneamente le linee guida per il gancio di traino e l'auto intera.

\* Optional/accessorio.

[1] Park Assist Camera

---

## 10.13.2.5. Posizione e campo di rilevamento delle telecamere di assistenza al parcheggio\*

Le telecamere di assistenza al parcheggio (PAC [1]) possono visualizzare la videata telecamera posteriore, anteriore, sinistra o destra singolarmente. È anche possibile ottenere una videata composta a 360° di tutti i lati.

### Visione a 360°\*

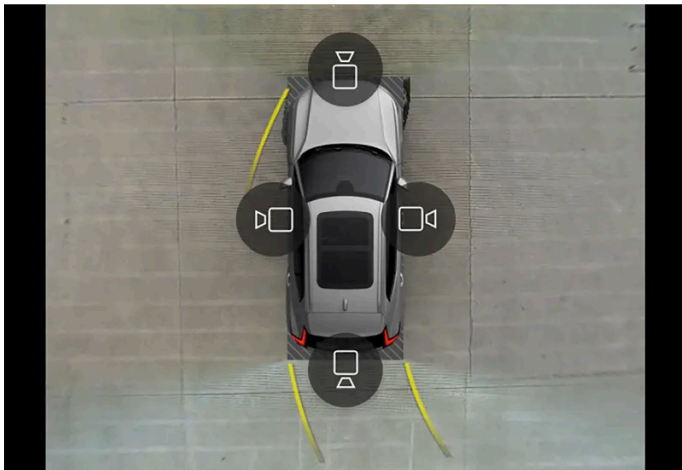

Esempi di come vengono visualizzati tutti i simboli delle telecamere nella videata a 360°.

La funzione della videata a 360° attiva tutte le telecamere di parcheggio, per cui vengono visualizzati contemporaneamente sul display centrale i quattro lati dell'automobile e il conducente può avere un quadro generale dell'area intorno alla vettura in occasione delle manovre a bassa velocità. Dalla visione a 360° è possibile attivare separatamente ogni immagine della telecamera. Toccare lo schermo per far apparire i simboli delle telecamere e selezionare la videata desiderata. I simboli delle telecamere spariscono dopo un po' di tempo se lo schermo non è toccato.

Le telecamere possono attivarsi automaticamente o manualmente.

## All'indietro



La telecamera posteriore mostra un'ampia area dietro l'automobile. In alcuni modelli si possono vedere anche una parte del paraurti e l'eventuale gancio di traino.

Gli oggetti sul display centrale possano apparire leggermente inclinati, e ciò è normale.

## Davanti



La telecamera frontale può essere utile quando ci si immette in una strada e la visibilità laterale è limitata, ad esempio in uscita da un garage. La telecamera anteriore è attiva fino a una velocità di 25 km/h (16 mph), quindi si spegne.

Se l'automobile non raggiunge 50 km/h (30 mph) e la velocità scende al di sotto di 22 km/h (14 mph) entro 1 minuto dallo spegnimento della telecamera anteriore, la telecamera si riattiva.

## Fiancate

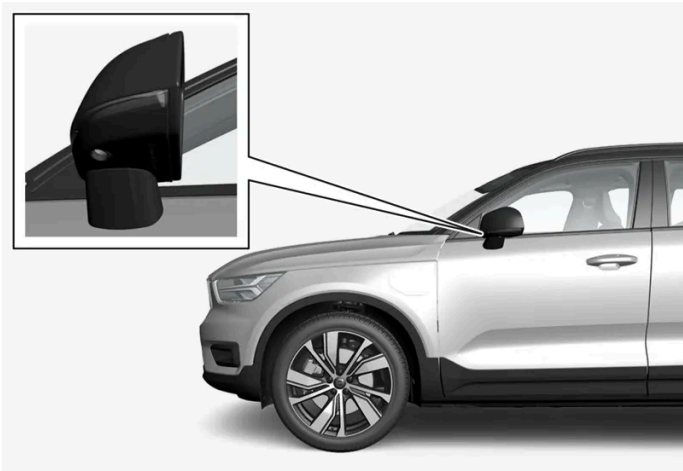

Le telecamere laterali possono mostrare l'area sui rispettivi lati dell'automobile.

\* Optional/accessorio.

<sup>[1]</sup> Park Assist Camera

---

## 10.13.2.6. Campo del sensore per l'assistenza al parcheggio

Se l'automobile è dotata di assistenza al parcheggio (PAS <sup>[1]</sup>), nella visione a 360° della telecamera di assistenza al parcheggio (PAC <sup>[2]</sup>) la distanza è visualizzata per mezzo di campi colorati per ogni sensore che rileva un ostacolo.

### Campo di rilevamento sul lato posteriore e sul lato anteriore

Il colore dei campi per i sensori di retromarcia e marcia avanti varia avvicinandosi all'ostacolo (giallo-arancione-rosso).

Colore del campo di retromarcia	Distanza in metri (piedi)
Giallo	0,6-1,5 (2,0-4,9)
Arancione	0,3-0,6 (1,0-2,0)
Rosso	0-0,3 (0-1,0)

Colore del campo di marcia avanti	Distanza in metri (piedi)
Giallo	0,6-0,8 (2,0-2,6)
Arancione	0,3-0,6 (1,0-2,0)
Rosso	0-0,3 (0-1,0)

Se i campi del sensore sono rossi, il segnale acustico intermittente diventa continuo.

 **Attenzione**

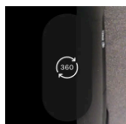

I campi dei sensori sul simbolo dei 360° visualizzano solo in quale direzione è presente un ostacolo. Non visualizzano la distanza dall'ostacolo.

[1] Park Assist System

[2] Park Assist Camera

---

## 10.14. Gruppo telecamera e radar

---

### 10.14.1. Manutenzione raccomandata per le unità telecamera e radar

Per garantire il corretto funzionamento delle unità telecamera e radar, bisogna mantenerle sgombrere da sporco, ghiaccio e neve e pulirle regolarmente con acqua e shampoo per auto.

 **Nota**

Sporcizia, ghiaccio e neve sui sensori possono generare falsi segnali di avvertimento e il sistema potrebbe funzionare in modo limitato oppure non funzionare affatto.

Sulle seguenti immagini sono indicate le superfici da mantenere pulite – sia sul lato sinistro che sul lato destro dell'auto.



Posizione dei sensori di parcheggio intorno all'auto



Posizione dell'unità telecamera anteriore



Posizione dell'unità radar anteriore



Posizione delle unità radar posteriori

- Per un funzionamento ottimale è importante mantenere pulite le superfici davanti ai sensori.
- Non fissare nessun oggetto, nastro adesivo o etichette nell'area dei sensori.
- Pulire regolarmente le lenti delle telecamere con acqua tiepida e shampoo per auto, prestando attenzione a non graffiarle.

 **Importante**

La manutenzione dei componenti dei sistemi di supporto al conducente deve essere effettuata solo in officina. Si raccomanda di rivolgersi ad un riparatore autorizzato Volvo.

## 10.14.2. Simboli e messaggi per le unità telecamera e radar

Ecco degli esempi di alcuni dei messaggi e simboli relativi a telecamera e radar che possono essere visualizzati sul display del conducente.

### Sensore bloccato



Se il display del conducente visualizza questo simbolo e un messaggio, le unità telecamera e radar non sono in grado di rilevare altri veicoli, ciclisti, pedoni e animali di grossa taglia davanti all'automobile e le funzioni basate su telecamera e radar potrebbero essere disturbate.

La seguente tabella riporta esempi di possibili cause della visualizzazione del messaggio e gli interventi consigliati:

Causa	Intervento
La superficie del parabrezza davanti all'unità telecamera è sporca o coperta da ghiaccio o neve.	Pulire l'area del parabrezza davanti all'unità telecamera rimuovendo sporcizia, ghiaccio e neve.
Nebbia fitta, forti precipitazioni o forti neviccate bloccano i segnali radar o il campo visivo della telecamera.	Nessun intervento. A volte l'unità non funziona in caso di forti precipitazioni.
Il turbinio di acqua e neve sul fondo stradale blocca i segnali radar o il campo visivo della telecamera.	Nessun intervento. In caso di strada molto bagnata o innevata, l'unità potrebbe non funzionare.
Forte controluce	Nessun intervento. L'unità telecamera si ripristina automaticamente quando le condizioni di luce migliorano.

### Telecamera difettosa

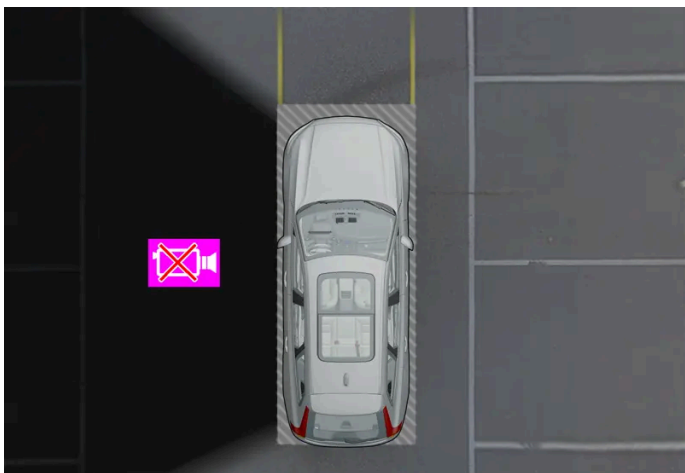

Esempio per mostrare quando la telecamera sinistra dell'auto è fuori uso.

Un settore di telecamera nero indica che la specifica telecamera non è funzionante.

Viene visualizzato un settore della telecamera nero anche nei seguenti casi, ma **senza** il simbolo della telecamera difettosa:

- portiera aperta
- portellone aperto
- specchio retrovisore esterno ripiegato.

## Telecamera di parcheggio posteriore

### **Attenzione**



Durante la guida in retromarcia, prestare particolare attenzione se appare questo simbolo quando un rimorchio, un portabiciclette o simile è collegato all'impianto elettrico dell'automobile.

Il simbolo spento indica che i sensori di assistenza al parcheggio posteriori sono **disattivati** e non segnalano eventuali ostacoli.

## 10.14.3. Limiti dell'unità telecamera e radar

La telecamera e il radar presentano alcuni limiti, che si estendono anche alle funzioni basate su queste unità. Il conducente deve tener conto dei seguenti esempi di limiti:

### Limiti in comune dell'unità telecamera e radar

#### Unità bloccata

Non collocare, incollare o montare alcun oggetto davanti o intorno alle unità telecamera e radar – rischio di disturbare le funzioni basate su telecamera e radar. In caso contrario, le funzioni potrebbero presentare prestazioni ridotte, disattivarsi o fornire risposte errate.

#### Parabrezza danneggiato

Quando la telecamera è ubicata nel parabrezza:

- In caso di crepe, graffi o scheggiature di circa 0,5 x 3,0 mm (0.02 x 0.12 pollici) o più grandi davanti all'unità, rivolgersi a un riparatore<sup>[1]</sup> per la sostituzione del parabrezza.
- Volvo raccomanda di **non** riparare crepe, graffi o scheggiature nell'area davanti all'unità. Si consiglia, invece, di sostituire il parabrezza.
- Prima di sostituire il parabrezza, rivolgersi a un riparatore<sup>[1]</sup> per accertarsi di ordinare e installare il parabrezza corretto.
- In sede di sostituzione, montare un tergicristallo dello stesso tipo o approvato da Volvo.
- In caso di sostituzione del parabrezza, l'unità telecamera deve essere ritarata da un riparatore<sup>[1]</sup> per garantire la funzionalità di tutti i sistemi dell'automobile basati su telecamera.



 **Nota**

Il mancato intervento può ridurre le prestazioni dei sistemi di supporto al conducente che utilizzano le unità telecamera e radar. In caso contrario, le funzioni potrebbero presentare prestazioni ridotte, disattivarsi o fornire risposte errate.

## Ulteriori limiti per il radar

### Velocità del veicolo

La capacità dell'unità radar di rilevare un veicolo che precede si riduce drasticamente se la velocità del veicolo che precede si scosta molto da quella della propria automobile.

### Campo visivo limitato

L'unità radar ha un campo visivo limitato. In alcune situazioni, il regolatore potrebbe rilevare i veicoli in ritardo oppure non rilevarli affatto.

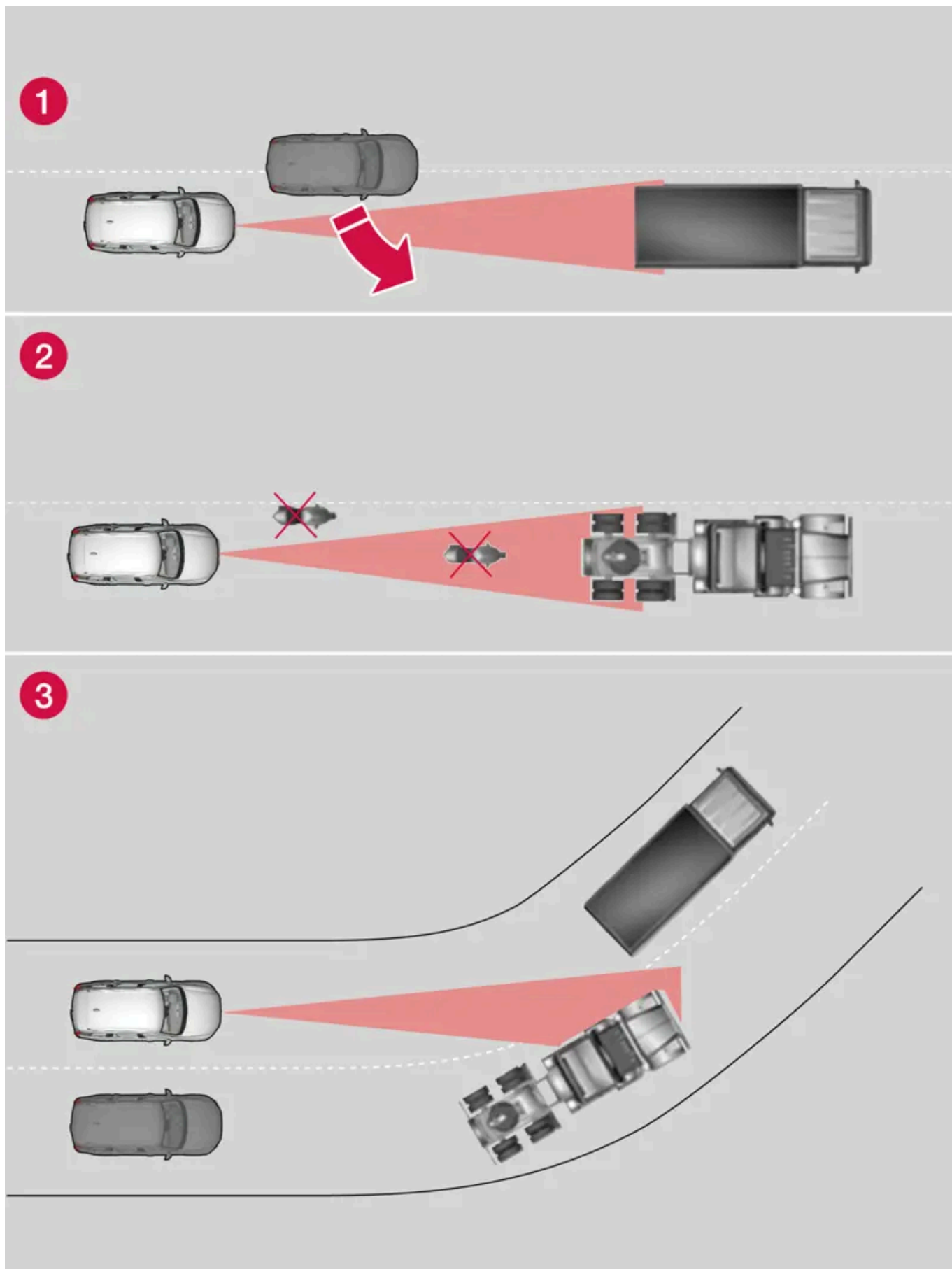

Campo visivo dell'unità radar

- 1 Talvolta, l'unità radar potrebbe rilevare in ritardo i veicoli vicini, ad esempio un veicolo che si inserisce fra l'automobile e il veicolo che precede.
- 2 Il sensore potrebbe non rilevare i veicoli di piccole dimensioni, ad esempio motocicli, o altri veicoli che non procedono al centro della corsia.
- 3 In curva, l'unità radar potrebbe rilevare un veicolo diverso dal target o perdere di vista un veicolo rilevato.

#### Funzionamento ridotto

In caso di forti precipitazioni o in presenza di neve bagnata o ghiaccio sull'emblema, le funzioni dell'unità radar possono ridursi, disattivarsi o fornire risposta errata.

## Ulteriori limiti per la telecamera

#### Visibilità ridotta

Le telecamere hanno gli stessi limiti dell'occhio umano, cioè "vedono" peggio in caso di forti neviccate o pioggia, nebbia fitta oppure folate di polvere o neve. In tali condizioni, le funzioni correlate alla telecamera possono ridursi notevolmente o disattivarsi temporaneamente.

Forte controluce, riflessi sulla strada, fondo stradale innevato, ghiacciato o sporco oppure strisce di delimitazione della corsia di marcia scolorite possono ridurre notevolmente la funzione che utilizza il sensore telecamera per rilevare la corsia di marcia, i pedoni, i ciclisti, animali di grosse dimensioni e gli altri veicoli.

Portabiciclette o altri accessori montati sul lato posteriore dell'auto possono ostacolare la visuale della telecamera.

## Ulteriori limiti per la telecamera di assistenza al parcheggio\*

#### Settori ciechi

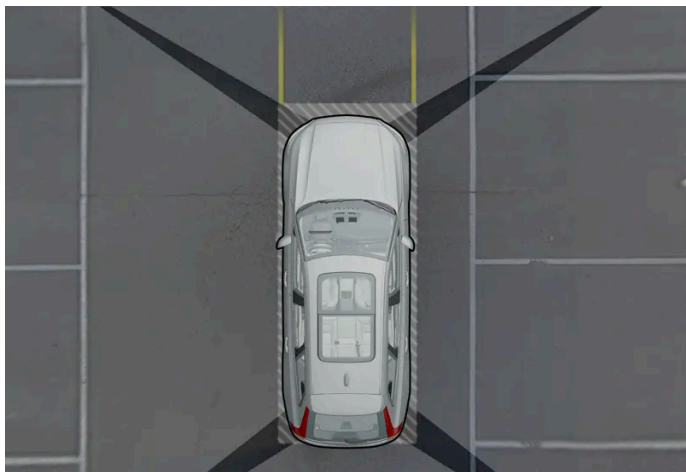

Vi sono settori "ciechi" fra i campi visivi delle telecamere.

Nella visione a 360°\* della telecamera di assistenza al parcheggio, gli ostacoli/oggetti possono "scompare" nei passaggi fra le singole telecamere.

#### **Attenzione**

Prestare attenzione in quanto, anche se può sembrare nascosta una porzione relativamente piccola dell'immagine, in realtà è possibile che sia nascosta un'area rilevante e che un ostacolo non venga rilevato in tempo.

## Condizioni di illuminazione

L'immagine della telecamera si regola automaticamente in base alle condizioni di illuminazione. La luminosità e la qualità dell'immagine possono quindi variare leggermente. In condizioni di scarsa illuminazione, l'immagine può avere una qualità inferiore.

[1] Si raccomanda un riparatore autorizzato Volvo.

\* Optional/accessorio.

---

## 10.14.4. Unità telecamera

L'unità telecamera è usata da vari sistemi di supporto al conducente ed ha tra l'altro il compito di rilevare le linee di demarcazione laterale dalla strada o la segnaletica stradale.



Posizione del gruppo telecamera

L'unità telecamera è utilizzata dalle seguenti funzioni:

- Regolatore elettronico della velocità adattivo \*
- Pilot Assist\*
- Mantenimento corsia attivo \*
- Assistenza per rischio di collisione
- Driver Alert Control \*
- Indicazioni sui segnali stradali \*
- Abbaglianti automatici \*
- Assistenza al parcheggio \*
- Notifica di messa in marcia

**! Importante**

A causa del rischio di danni all'equipaggiamento, non cercare di accedere alla telecamera con oggetti taglienti o corpi estranei infilati attraverso le aperture di ventilazione.

\* Optional/accessorio.

## 10.14.5. Unità del radar

Il radar è usato da diversi sistemi di supporto al conducente ed ha il compito di rilevare altri veicoli.



Posizione dell'unità radar anteriore

L'unità del radar è utilizzata dalle seguenti funzioni:







- Avviso distanza\*
- Regolatore elettronico della velocità adattivo\*
- Pilot Assist\*
- Mantenimento corsia attivo
- Assistenza per rischio di collisione

La modifica dell'unità del radar potrebbe renderne illegale l'uso di essa.

\* Optional/accessorio.

## 10.14.6. Omologazione dell'unità radar

Qui si trova l'omologazione dei gruppi radar dell'automobile per il Cruise adattivo\* (ACC<sup>[1]</sup>), Pilot Assist\* e BLIS\*<sup>[2]</sup>.

Mercato	ACC & PA	BLIS	Simbolo	Omologazione
Botswana	✓			BOCRA/TA2019/4981
		✓		BOCRA/TA/2017/3372
Brasile	✓			Este equipamento não tem direito à proteção contra interferência prejudicial e não pode causar interferência em sistemas devidamente autorizados. 06354-19-12386
		✓		Este equipamento não tem direito à proteção contra interferência prejudicial e não pode causar interferência em sistemas devidamente autorizados. 03563-17-05364
Europa	✓			Hereby, Veoneer US, Inc. declares that the radio equipment type 77V12FLR is in compliance with Directive 2014/53/EU. Operational frequency band: 76-77 GHz Maximum Output Power: <55dBm EIRP The full text of the EU declaration of conformity is available at the following internet address: <a href="https://www.veoneer.com/en/regulatory">https://www.veoneer.com/en/regulatory</a> Manufacturer: Veoneer US, Inc. 26360 American Drive Southfield, MI 48034 USA Phone: +1-248-223-0600
		✓		Hereby, Hella KgaA Hueck & Co. Declares that the radio equipment type RS4 is in compliance with Directive 2014/53/EU. The full text of the EU declaration of conformity is available at the following internet address: <a href="http://www.hella.com/vcc">www.hella.com/vcc</a> . Technical information: Frequency range: 24.05 ... 24.25 GHz Transmission power: 20 dBm (maximum) EIRP Manufacturer and Address: Manufacturer: Hella KGaA Hueck & Co. Address: Rixbecker Straße 75, 59552 Lippstadt, Germany
Emirati Arabi Uniti (UAE)	✓			REGISTERED No: ER72325/19 DEALER No: 0020858/10
		✓		Registered No: ER53878/17 Dealer No: DA44932/15
Ghana	✓			NCA Approved: ZRO-1H-7E3-145
		✓		NCA Approved: 1R3-1M-7E1-0B7
Indonesia		✓		Certificate number: 50459/SDPPI/2017 Country of origin Germany Certificate number: 53578/SDPPI/2017 Country of origin China PLG ID: 6051
Giappone	✓			This device is granted pursuant to the Japanese Radio Law under the grant ID n° : R 215-JRA003 This device should not be modified (otherwise the granted designation number will become invalid). R 215-JRA003
		✓		This device is granted pursuant to the Japanese Radio Law under the grant ID n° : R 204-750001 This device should not be modified (otherwise the granted designation number will become invalid). R 204-750001
Cina		✓		RS4 H 24.05-24.25GHz 20mW
Malaysia	✓			HIDF15000171 Model: 77V12FLR Brand: Veoneer US, Inc.
		✓		CID F 15000578 RDBV/42A/1019/S(19-4114)







Alcuni sistemi sono di serie mentre altri sono opzionali, a seconda del mercato.

Quando è utilizzata Google Maps, alcuni sistemi presentano una funzionalità migliorata.

 **Attenzione**

Le funzioni rappresentano degli ausili alla guida. Non sono in grado di gestire tutte le situazioni in qualsiasi condizione.

La responsabilità di una guida sicura, nel rispetto delle leggi e del codice della strada vigenti, spetta sempre al conducente.

## 10.16. Avvertimenti da vari supporti al conducente

Un comportamento dell'auto non conforme al previsto può dipendere dall'intervento di una delle funzioni correlate alla sicurezza dell'auto.

### Cosa succede nell'auto?

L'auto è dotata di diverse funzioni che possono contribuire attivamente ad aumentare la sicurezza stradale propria e degli altri utenti della strada. Per non essere colti alla sprovvista dall'attivazione di una delle funzioni, è possibile consultare qui una panoramica di alcune funzioni e delle relative modalità di intervento. Inoltre, l'attivazione di una funzione può essere segnalata mediante messaggio testuale nel display del conducente.

 **Nota**

Leggere le sezioni separate sui singoli sistemi per comprendere appieno le funzioni e gli avvertimenti importanti.

### Avvertimento con simboli, segnali acustici, segnali luminosi o vibrazioni

Le funzioni di supporto al conducente nella propria auto possono avvertire in vari modi. Per es. con vibrazioni nel volante, pulsazioni nel pedale freno, con segnali luminosi o segnali acustici oppure mediante simboli sul display del conducente.

### Assistenza per rischio di collisione

Assistenza per rischio di collisione<sup>[1]</sup> può aiutare il conducente a evitare una collisione mediante avvertimenti, frenata automatica e ausilio di sterzata.

La funzione contiene sottofunzioni che possono prestare assistenza in varie situazioni. Il comportamento della funzione può differenziarsi a seconda della specifica sottofunzione che interviene.

Assistenza per rischio di collisione può all'occorrenza eseguire queste fasi:

1. Allarme di collisione imminente
2. Ausilio alla frenata
3. Frenata automatica
4. Ausilio alla sterzata

## Mantenimento corsia attivo (LKA <sup>[2]</sup>)



Il Mantenimento corsia attivo può assistere il conducente a ridurre il rischio di uscita involontaria dell'auto dalla propria corsia di marcia. Il conducente ha la possibilità di scegliere come la funzione debba intervenire per assisterlo.

- Ausilio alla sterzata: Se la funzione rileva che l'auto si avvicina a una linea di delimitazione, il conducente avvertirà una leggera forza di sterzata nel volante. La funzione è operativa solo se il volante è tenuto con entrambe le mani.
- Avvertenza: Se la funzione rileva che l'auto si avvicina a una linea di delimitazione, il conducente verrà avvertito mediante vibrazioni nel volante.
- Entrambi: Il conducente viene avvertito con vibrazioni e una leggera forza di sterzata nel volante.

## Rear Collision Warning (RCW) \*



Rear Collision Warning è un sistema che può assistere il conducente ad evitare di essere tamponato da veicoli in sorpasso. Rilevando il rischio di tamponamento, il sistema può avvertire ed intervenire nei seguenti modi a seconda dei presupposti.

- Lampeggi frequenti degli indicatori di direzione.
- A bassa velocità, la funzione può tendere le cinture di sicurezza attivando i pretensionatori delle cinture e può attivare anche Whiplash Protection System.
- Con l'auto stazionaria può attivarsi il freno di servizio.

## Blind Spot Information (BLIS)

BLIS è progettato per assistere il conducente a rilevare veicoli in sorpasso nonché veicoli affiancati e nell'angolo dietro la propria vettura e fornire supporto nel traffico intenso su strade a più corsie nello stesso senso di marcia.



- Avvertimento con una spia di segnalazione nello specchio laterale, con luce fissa e lampeggiante.

## Driver Alert Control (DAC)



La funzione è progettata per richiamare l'attenzione del conducente se l'automobile inizia a procedere a zigzag, ad esempio se il conducente è distratto o si sta addormentando.

- Segnale acustico combinato con un simbolo sul display del conducente e un messaggio.

**Il contenuto di questo manuale rappresenta lo stato del manuale d'uso al momento della stampa e potrebbe non essere completamente valido in futuro. Per ulteriori informazioni, consulta la prima pagina per la nota completa di esclusione di responsabilità.**

## Avvertimento e freno automatico in retromarcia



Ci sono due funzioni che possono assistere il conducente a evitare una collisione in sede di retromarcia.

- Cross Traffic Alert (CTA)\* è progettata per segnalare i veicoli in attraversamento quando l'auto fa retromarcia.
- Rear Auto Brake (RAB) è progettata per assistere il conducente a rilevare ostacoli stazionari che potrebbero trovarsi perpendicolarmente dietro l'auto in sede di retromarcia.

Se viene rilevato un ostacolo:

1. Si attiva un segnale acustico di avvertimento e la grafica per l'assistenza al parcheggio si accende per indicare la posizione dell'ostacolo.
2. Se il conducente trascurava l'avvertimento e una collisione è inevitabile, l'auto viene frenata automaticamente e viene visualizzato un messaggio che spiega il motivo della frenata automatica.

## Controllo della stabilità elettronico (ESC)



La funzione controllo della stabilità elettronico (ESC<sup>[3]</sup>) aiuta a prevenire lo sbandamento delle ruote migliorando la manovrabilità dell'automobile. Il simbolo sul display del conducente viene visualizzato con luce lampeggiante quando il sistema interviene. In caso di guasto e di sistema non disponibile, il simbolo viene visualizzato con luce fissa insieme a un messaggio testuale.

## Whiplash Protection System (WHIPS)

WHIPS è una funzione che può proteggere dai colpi di frusta. Il sistema comprende uno schienale e un cuscino capaci di assorbire energia e un poggiatesta speciale sui sedili anteriori.

### **Attenzione**

Le funzioni descritte rappresentano degli ausili alla guida. Non sono in grado di gestire tutte le situazioni in qualsiasi condizione.

La responsabilità di una guida sicura, nel rispetto delle leggi e del codice della strada vigenti, spetta sempre al conducente.

<sup>[1]</sup> Collision Avoidance

<sup>[2]</sup> Lane Keeping Aid

\* Optional/accessorio.

<sup>[3]</sup> Electronic Stability Control

---

## 10.17. Sensibilità dello sterzo dipendente dalla velocità

Con il servosterzo dipendente dalla velocità, la sensibilità dello sterzo aumenta di pari passo con la velocità dell'automobile per aumentare la sensibilità di guida. In autostrada, lo sterzo oppone più resistenza. Durante il parcheggio e a bassa velocità, lo sterzo è più leggero e richiede meno forza.

### Potenza ridotta

In particolari situazioni, il servosterzo potrebbe avere necessità di funzionare a potenza ridotta rendendo leggermente più duro il movimento del volante. Può capitare quando il servosterzo si surriscalda e ha bisogno di raffreddarsi temporaneamente. Può capitare anche in caso di disturbi nell'alimentazione di corrente.



In caso di potenza ridotta, il display del conducente visualizza il messaggio **Assistenza servosterzo temporaneamente ridotta** e questo simbolo.

Per tutto il tempo in cui il servosterzo funziona a potenza ridotta, le funzioni di supporto al conducente e i sistemi con ausilio alla sterzata non sono disponibili.

#### **Attenzione**

Se la temperatura diventa eccessiva, la servoassistenza potrebbe disattivarsi completamente. In questa situazione il display del conducente visualizza il messaggio **Fermarsi in sicurezza guasto servosterzo** assieme a un simbolo.

## Modifica del livello di sensibilità dello sterzo

- 1 Premere  sul display centrale.
- 2 Premere **Guida** e selezionare le impostazioni desiderate per la funzione.

La selezione della sensibilità dello sterzo è accessibile solamente quando l'automobile è ferma o procede a bassa velocità in rettilineo.

---

## 10.18. Notifica di messa in marcia

Il sistema dell'auto può avvertire il conducente quando il veicolo che precede si mette in marcia.

Per evitare che la fermata si prolunghi inutilmente e causi il blocco del traffico, la funzione **Avviso pronta a partire** attiva un segnale acustico e visualizza un simbolo e un messaggio sul display del conducente. La notifica è disabilitata se il sistema rileva pedoni o ciclisti nelle vicinanze dell'auto.

 **Attenzione**

Il sistema non può invece rilevare pedoni e ciclisti in tutte le situazioni. La responsabilità di una guida sicura spetta sempre al conducente.

Per attivare o disattivare la funzione:

- 1 Premere  sul display centrale.
- 2 Premere **Guida** e modificare l'impostazione desiderata.

 **Attenzione**

- La funzione è un supporto al conducente complementare che semplifica la guida rendendola più sicura, ma non è in grado di gestire tutte le situazioni o le condizioni di traffico, della strada e meteorologiche.
- Si raccomanda al conducente di leggere tutte le sezioni del manuale del proprietario relative a questa funzione, in quanto è necessario comprenderne i limiti prima di utilizzarla.
- Le funzioni di supporto al conducente non possono sostituire l'attenzione e la prudenza del conducente, che è sempre tenuto a guidare in sicurezza, a una velocità adeguata e a una distanza opportuna dagli altri veicoli nonché nel rispetto delle leggi e del codice della strada vigenti.

 **Nota**

Questa funzione utilizza le unità radar e/o telecamera a cui sono associati alcuni limiti generali.

## 10.19. Frenata automatica dopo una collisione

In caso di collisione con conseguente attivazione dei pretensionatori pirotecnici o dell'airbag oppure se viene rilevata una collisione con un animale di grandi dimensioni, i freni dell'automobile si inseriscono automaticamente. La funzione è concepita per impedire o attutire gli effetti di un'eventuale collisione secondaria.

Dopo una grave collisione, potrebbe non essere più possibile controllare e sterzare l'automobile. In queste condizioni, per prevenire o attenuare gli effetti di un'eventuale successiva collisione contro un veicolo o un oggetto nella traiettoria dell'automobile, si attiva automaticamente il sistema di ausilio che frena l'automobile in modo sicuro.

Durante la frenata si attivano luci di arresto e lampeggiatori di emergenza. Quando l'automobile si è fermata, i lampeggiatori di emergenza continuano a lampeggiare e viene inserito il freno di stazionamento.

Se una frenata non è opportuna, ad esempio se sussiste il rischio di essere tamponati da un veicolo che segue, il conducente può escludere il sistema premendo il pedale dell'acceleratore.

La funzione presuppone che l'impianto frenante sia integro dopo la collisione.

---

# 11. Alimentazione elettrica e ricarica

---

## 11.1. Ricarica della batteria ad alta tensione

---

### 11.1.1. Stato di ricarica sul display del conducente dell'automobile

Lo stato della ricarica viene indicato sul display del conducente.

Colore	Stato	Funzione
Verde lampeggiante	La cornice del display del conducente si illumina con luce pulsante verde.	La ricarica è in corso e viene visualizzato l'orario indicativo in cui si calcola che la batteria ad alta tensione sarà completamente carica.
Verde	La cornice del display del conducente si illumina con luce fissa verde.	La batteria ad alta tensione è completamente carica.
Rosso	La cornice del display del conducente si illumina con luce pulsante rossa.	Si è verificato un errore. Controllare che il cavo di ricarica sia collegato all'ingresso di ricarica dell'automobile e alla presa da 230 V <sup>[1]</sup> (corrente alternata).
Blu	La cornice del display del conducente si illumina con luce pulsante blu.	Ricarica programmata attivata.
Giallo	La cornice del display del conducente si illumina con luce pulsante gialla.	In attesa di avvio della ricarica o ricarica in pausa.

#### Nota

Se non viene utilizzato per un certo tempo, il display del conducente si spegne. Attivare il display nuovamente in uno dei seguenti modi:



- premendo il pedale freno,
- aprendo uno delle portiere oppure
- premendo uno dei pulsanti al volante.

<sup>[1]</sup> La tensione erogata dalla presa può variare a seconda del mercato.

### 11.1.2. Apertura e chiusura dello sportello dell'ingresso di ricarica

Lo sportello dell'ingresso di ricarica dell'auto viene aperto manualmente.



- 1**  Premere la parte posteriore dello sportello e rilasciare.
- 2**  Aprire lo sportello.

La chiusura dello sportello si effettua nell'ordine inverso.

---

### 11.1.3. Stato di ricarica nell'ingresso di ricarica dell'automobile

L'ingresso di ricarica indica lo stato di ricarica per mezzo di un LED.



Posizione della spia a LED nell'ingresso di ricarica dell'auto.



La spia a LED indica lo stato attuale durante la ricarica. Se il LED non si accende, controllare che il cavo sia collegato correttamente alla presa a muro e alla presa nell'automobile. La spia rossa, gialla o blu si attiva quando si accende l'illuminazione abitacolo (allo spegnimento dell'illuminazione, rimane accesa per qualche istante).

Luce del LED	Funzione
Bianco	Luce guida
Giallo lampeggiante	Processo di ricarica in procinto di interrompersi.
Giallo	Modo di attesa <sup>[1]</sup> - attende l'avvio della ricarica.
Verde lampeggiante	Ricarica in corso <sup>[2]</sup> .
Verde	Ricarica completata <sup>[3]</sup>
Rosso	Si è verificata un'anomalia.
Blu	Ricarica programmata attivata

<sup>[1]</sup> Ad esempio, se è stata aperta una portiera o il terminale del cavo di ricarica non è fissato.

<sup>[2]</sup> Più lento è il lampeggio, maggiore è il livello di carica.

<sup>[3]</sup> Si spegne dopo qualche istante.

## 11.1.4. Cavo di ricarica

Per caricare la batteria ad alta tensione dell'auto è usato il cavo di ricarica con la relativa unità di controllo.

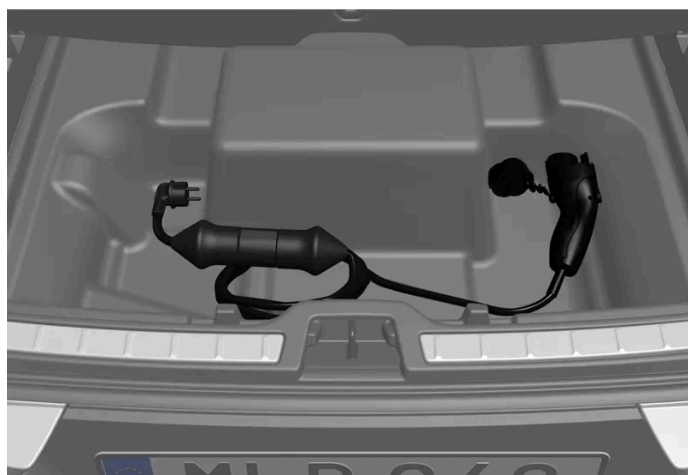

Il cavo di ricarica si trova nel vano portaoggetti sotto il pavimento del bagagliaio.

### **Attenzione**

Utilizzare esclusivamente il cavo di ricarica in dotazione all'automobile o un cavo sostitutivo raccomandato da Volvo.

#### Specifiche, cavo di ricarica

Temperatura ambiente

da -32 °C a 50 °C (da -25 °F a 122 °F)

Il contenuto di questo manuale rappresenta lo stato del manuale d'uso al momento della stampa e potrebbe non essere completamente valido in futuro. Per ulteriori informazioni, consulta la prima pagina per la nota completa di esclusione di responsabilità.

 **Attenzione**

- Il cavo di ricarica presenta un salvavita integrato. La ricarica deve essere effettuata esclusivamente da prese omologate collegate a terra.
- Non lasciare bambini incustoditi nelle vicinanze del cavo di ricarica quando è collegato.
- Il cavo di ricarica conduce alta tensione. Il contatto con l'alta tensione può causare lesioni personali gravi o mortali.
- Non utilizzare il cavo di ricarica se presenta parti danneggiate. Un cavo di carica danneggiato o non funzionante può essere riparato solo da un'officina - si consiglia un riparatore autorizzato Volvo.
- Posizionare il cavo di ricarica in modo da non correre il rischio che sia schiacciato da altre auto, calpestato o il rischio di inciamparci, con conseguenti danni o lesioni personali.
- Scollegare il modulo di ricarica dalla presa a muro prima di pulirlo.
- Non collegare mai il cavo di ricarica a un cavo di prolunga o scatola di derivazione.
- Non utilizzare uno o più adattatori fra cavo di ricarica e presa elettrica.
- Non utilizzare un timer esterno fra cavo di ricarica e presa elettrica.

Vedere anche le istruzioni del produttore per l'utilizzo del cavo di ricarica e dei relativi componenti.

 **Importante**

Prese multiple, timer esterni, adattatori, prolunghe, protezioni contro la sovratensione o unità simili non possono essere utilizzati insieme al cavo di ricarica, in quanto possono comportare rischio di incendio, folgorazione ecc.

L'adattatore fra la presa da 230 V (corrente alternata) e il cavo di ricarica può essere utilizzato solamente se omologato ai sensi delle norme IEC 61851 e IEC 62196.

 **Importante**

Non scollegare mai il cavo di ricarica dalla presa da 230 V (corrente alternata) durante la ricarica; altrimenti sussiste il rischio di danneggiare la presa da 230 V. Interrompere sempre dapprima la ricarica e poi scollegare il cavo di ricarica – dapprima dall'ingresso di ricarica dell'automobile e poi dalla presa 230 V.

**! Importante**

Pulire il cavo di ricarica con un panno pulito imbevuto d'acqua o di una soluzione detergente delicata. Non utilizzare sostanze chimiche o solventi.

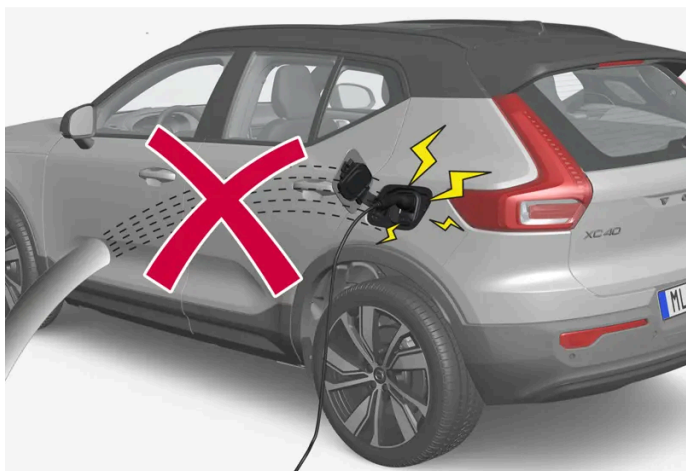

**! Attenzione**

Il cavo di ricarica e i relativi componenti non devono essere esposti a getti d'acqua o immersi in acqua.

**! Importante**

Non esporre l'unità di controllo e la relativa spina alla luce solare diretta. In caso contrario, la protezione antisurriscaldamento nella spina potrebbe limitare o interrompere la ricarica della batteria ad alta tensione.

## 11.1.5. Interruttore differenziale nel cavo di ricarica

L'interruttore differenziale integrato nell'unità di controllo del cavo di ricarica protegge l'automobile e l'utente da scosse elettriche in caso di guasto al sistema.

**! Attenzione**

La batteria ad alta tensione deve essere ricaricata esclusivamente con prese omologate da 230 V (corrente alternata) con messa a terra. Se la capacità della presa o del circuito del fusibile non è nota, farla controllare da un elettricista autorizzato. Effettuare la ricarica con una capacità superiore a quella di un circuito di protezione può causare incendi o danneggiare il circuito del fusibile.

 **Attenzione**

- La protezione da sovracorrenti del cavo di ricarica aiuta a proteggere il sistema di ricarica dell'auto, ma non può garantire che un sovraccarico possa mai verificarsi.
- Non usare mai una presa elettrica visibilmente usurata o danneggiata. Potrebbe causare incendi o gravi danni.
- Non collegare mai il cavo di ricarica ad un cavo di prolunga.
- La manutenzione o la sostituzione della batteria ad alta tensione devono essere effettuate solo da tecnici di assistenza Volvo addestrati e qualificati.
- Non utilizzare un cavo di ricarica diverso da quello raccomandato.
- Non utilizzare un timer esterno fra cavo di ricarica e presa elettrica.
- Non è consentito utilizzare uno o più adattatori fra il cavo di ricarica e la presa elettrica.

 **Importante**

Il salvavita non protegge impianto elettrico/presa da 230 V (corrente alternata).



LED<sup>[1]</sup> dell'unità di controllo.

 LED

Se interviene il salvavita integrato nell'unità di controllo, il LED si accende con luce rossa fissa. Controllare la presa da 230 V (corrente alternata).

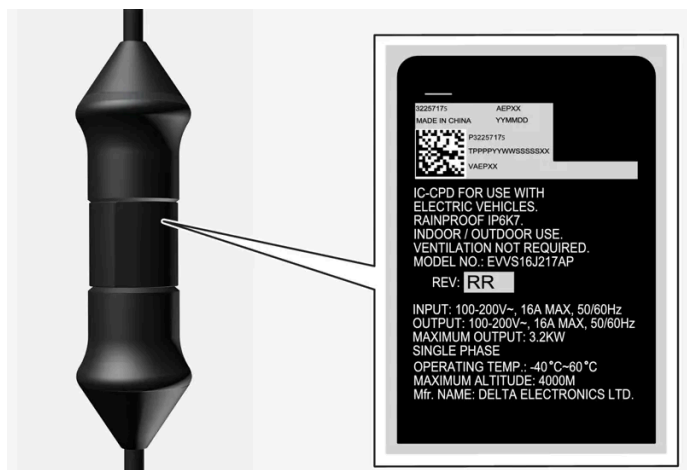

**! Importante**

- Verificare la capacità della presa elettrica.
- In caso di superamento del carico totale, si devono scollegare le altre attrezzature elettroniche collegate al circuito protetto dallo stesso fusibile.
- Non collegare il cavo di ricarica se la presa è danneggiata.

<sup>[1]</sup> LED (Light Emitting Diode)

## 11.1.6. Stato di ricarica nell'unità di controllo del cavo di ricarica

L'indicatore sull'unità di controllo del cavo di ricarica visualizza lo stato durante la ricarica e al suo completamento.



LED<sup>[1]</sup> dell'unità di controllo.

**1** LED

LED	Stato	Funzione	Intervento raccomandato
Spento	Ricarica non consentita.	Nessuna alimentazione di corrente al cavo di ricarica.	<ol style="list-style-type: none"> <li>1. Scollegare il cavo di ricarica dalla presa elettrica.</li> <li>2. Ricollegare il cavo di ricarica alla presa elettrica o utilizzarne un'altra.</li> <li>3. Se il problema persiste, contattare Volvo Support.</li> </ol>
Acceso in bianco	Ricarica possibile.	Il cavo di ricarica è pronto per essere collegato all'automobile.	<p>Se il LED è acceso in bianco, ma la ricarica non è possibile:</p> <ol style="list-style-type: none"> <li>1. Scollegare il cavo di ricarica dall'ingresso di ricarica.</li> <li>2. Ricollegare il cavo di ricarica all'ingresso di ricarica.</li> <li>3. Se l'indicatore non lampeggia in bianco entro circa 10 secondi, scollegare il cavo di ricarica dapprima dall'ingresso di ricarica e poi dalla presa elettrica. Ricollegare il cavo di ricarica all'ingresso di ricarica e alla presa elettrica.</li> <li>4. Se il problema persiste, contattare Volvo Support.</li> </ol>
Lampeggiante in bianco	Ricarica in corso.	L'elettronica dell'automobile ha avviato la ricarica Ricarica in corso.	Attendere che le batterie siano completamente cariche.

LED	Stato	Funzione	Intervento raccomandato
Acceso in rosso	Ricarica non consentita.	Anomalia temporanea.	<ol style="list-style-type: none"> <li>1. Scollegare il cavo di ricarica dall'ingresso di ricarica.</li> <li>2. Attendere qualche minuto.</li> <li>3. Ricollegare il cavo di ricarica all'ingresso di ricarica.</li> <li>4. Se il problema persiste, contattare Volvo Support.</li> </ol>
Lampeggiante in rosso	Ricarica non consentita.	Anomalia critica.	Scollegare il cavo di ricarica prima dall'ingresso di ricarica, quindi dalla presa elettrica. Se il problema persiste, contattare Volvo Support.

[1] LED (Light Emitting Diode)

## 11.1.7. Monitoraggio della temperatura del cavo di ricarica

Per garantire la massima sicurezza a ogni ricarica della batteria ad alta tensione dell'automobile, l'unità di controllo del cavo di ricarica e la presa integrano dispositivi di monitoraggio della temperatura.

Il monitoraggio della temperatura avviene sia nell'unità di controllo che nella presa.

### Nota

Volvo raccomanda un cavo di carica ai sensi delle norme IEC 62196 e IEC 61851, con supporto per il monitoraggio della temperatura.

### Monitoraggio nell'unità di controllo

Per proteggere l'elettronica, la ricarica si interrompe se la temperatura dell'unità di controllo diventa troppo alta. Questo potrebbe accadere ad esempio in caso di elevata temperatura esterna e/o forte luce solare diretta sull'unità di controllo.

### Monitoraggio nella presa

Se la temperatura della fonte di alimentazione a cui è collegato il cavo di ricarica diventa troppo alta, viene ridotta la corrente di ricarica. La ricarica si interrompe completamente al superamento di un limite critico.

### Importante

Se il monitoraggio della temperatura ha ridotto più volte automaticamente la corrente di ricarica interrompendo la ricarica, è necessario individuare la causa del surriscaldamento ed eliminarla.

## 11.1.8. Ricarica della batteria ad alta tensione

L'auto è dotata di una batteria ad alta tensione ricaricabile di tipo ioni-litio.

La batteria ad alta tensione viene ricaricata mediante un cavo di ricarica.

La batteria può essere ricaricata anche tramite postazioni di ricarica con unità di controllo integrata. Le postazioni di ricarica possono essere dotate di un cavo di ricarica montato fisso o di una presa a cui può essere collegato un cavo di ricarica speciale con connettore compatibile, il cosiddetto cavo di ricarica mode 3.

## Ricarica rapida

Oltre alla ricarica tramite presa da 230 V (corrente alternata), l'automobile supporta la ricarica rapida con corrente continua fornita dalle stazioni di ricarica che soddisfano lo standard CCS (Combined Charging System). In generale, la ricarica a corrente continua offre una potenza di ricarica superiore e quindi riduce il tempo di ricarica. Normalmente, la potenza di ricarica più alta si ottiene quando il livello di ricarica della batteria ad alta tensione è di 0-80 %. Quando il livello di ricarica sale, la potenza si riduce per ridurre l'usura.

### Nota

Volvo raccomanda un cavo di carica ai sensi delle norme IEC 62196 e IEC 61851, con supporto per il monitoraggio della temperatura.

Il tempo richiesto per la ricarica della batteria ad alta tensione dipende dalla potenza di ricarica utilizzata.

### Nota

La capacità della batteria ad alta tensione si riduce leggermente con il tempo e l'uso.

### Attenzione

La sostituzione della batteria ad alta tensione deve essere effettuata presso un riparatore. Si raccomanda un riparatore autorizzato Volvo.

## Terminale del cavo di ricarica e ingresso di ricarica



Terminale del cavo di ricarica e ingresso di ricarica.

Lo stato di ricarica è indicato nei seguenti modi:

- indicatore sull'unità di controllo del cavo di ricarica

**Il contenuto di questo manuale rappresenta lo stato del manuale d'uso al momento della stampa e potrebbe non essere completamente valido in futuro. Per ulteriori informazioni, consulta la prima pagina per la nota completa di esclusione di responsabilità.**



- spia di segnalazione nell'ingresso di ricarica dell'automobile.
- immagine e testo sul display del conducente.

Non è possibile azionare l'auto mentre è in corso la ricarica.

Le prestazioni della batteria ad alta tensione possono ridursi se la temperatura nella batteria è troppo bassa o troppo alta.

**! Importante**

Se l'auto viene lasciata per periodi prolungati in ambienti con temperatura inferiore a  $-10\text{ }^{\circ}\text{C}$  ( $14\text{ }^{\circ}\text{F}$ ) o maggiore di  $40\text{ }^{\circ}\text{C}$  ( $104\text{ }^{\circ}\text{F}$ ), le prestazioni della batteria ad alta tensione potrebbero ridursi. Evitare che la batteria si riscaldi o si raffreddi eccessivamente collegando l'auto alla ricarica.

**Etichetta sul lato interno dello sportello di ricarica.**

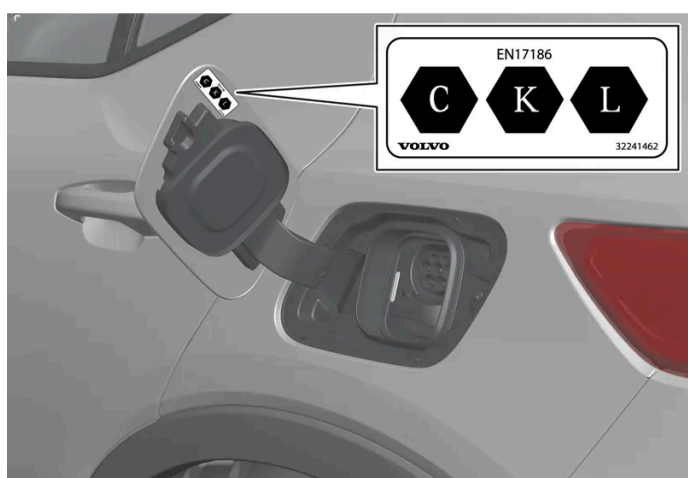

Utilizzare un tipo di ricarica approvato per l'automobile, vedere l'identificatore<sup>[1]</sup> all'interno dello sportello dell'ingresso di ricarica.

<sup>[1]</sup> L'identificatore a norma CEN EN 17186 si trova all'interno dello sportello dell'ingresso di ricarica.

## 11.1.9. Avviare la ricarica della batteria ad alta tensione

Per la ricarica con corrente alternata, utilizzare esclusivamente il cavo di ricarica in dotazione all'automobile o un cavo sostitutivo raccomandato da Volvo.

La batteria ad alta tensione dell'automobile si ricarica collegando il cavo di ricarica all'automobile e a una presa da 230 V<sup>[1]</sup> (corrente alternata) o a una postazione di ricarica (mode 3).



 **Importante**

Non collegare mai il cavo di ricarica se sussiste il rischio di temporali o fulmini.

 **Nota**

Volvo raccomanda un cavo di carica ai sensi delle norme IEC 62196 e IEC 61851, con supporto per il monitoraggio della temperatura.

 **Attenzione**

- La batteria ad alta tensione deve essere ricaricata esclusivamente con la corrente massima consentita o altra corrente inferiore prevista dalle raccomandazioni locali e nazionali per la ricarica con l'utilizzo di prese (corrente alternata)/spine da 230 V.
- La batteria ad alta tensione deve essere ricaricata esclusivamente con l'utilizzo di prese omologate da 230 V<sup>[2]</sup> con messa a terra oppure da una stazione di ricarica utilizzando il cavo di ricarica sfuso fornito da Volvo (modalità 3).
- Il salvavita integrato nell'unità di controllo protegge l'automobile, ma sussiste il rischio di sovraccarico della rete a 230 V.
- Evitare le prese di rete visibilmente usurate o danneggiate poichè in caso di utilizzo delle stesse vi è rischio d'incendio e/o lesioni personali.
- Non utilizzare mai prolunghie.
- Non utilizzare uno o più adattatori fra cavo di ricarica e presa elettrica.

 **Attenzione**

- Il cavo di ricarica presenta un salvavita integrato. La ricarica deve essere effettuata esclusivamente da prese omologate collegate a terra.
- Non lasciare bambini incustoditi nelle vicinanze del cavo di ricarica quando è collegato.
- Il cavo di ricarica conduce alta tensione. Il contatto con l'alta tensione può causare lesioni personali gravi o mortali.
- Non utilizzare il cavo di ricarica se presenta parti danneggiate. Un cavo di carica danneggiato o non funzionante può essere riparato solo da un'officina - si consiglia un riparatore autorizzato Volvo.
- Posizionare il cavo di ricarica in modo da non correre il rischio che sia schiacciato da altre auto, calpestato o il rischio di inciamparci, con conseguenti danni o lesioni personali.
- Scollegare il modulo di ricarica dalla presa a muro prima di pulirlo.
- Non collegare mai il cavo di ricarica a un cavo di prolunga o scatola di derivazione.
- Non utilizzare uno o più adattatori fra cavo di ricarica e presa elettrica.
- Non utilizzare un timer esterno fra cavo di ricarica e presa elettrica.

Vedere anche le istruzioni del produttore per l'utilizzo del cavo di ricarica e dei relativi componenti.

**! Importante**

Controllare che la capacità di corrente della presa da 230 V (corrente alternata) sia sufficiente per la ricarica di veicoli elettrici. In caso di dubbi, far controllare la presa da un tecnico. Se la capacità di corrente della presa è ignota, usare l'intensità di corrente più bassa sul display centrale.

Prendere il cavo di ricarica. Spegnerne sempre l'automobile prima di iniziare la ricarica.

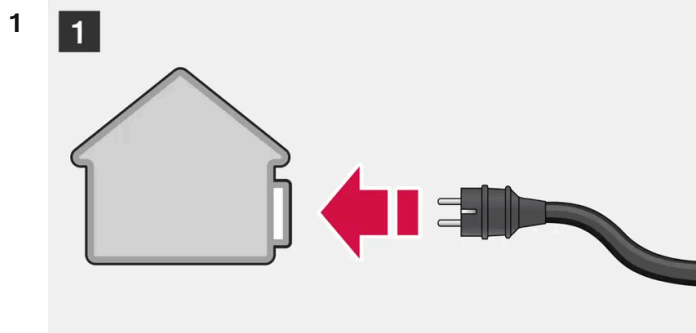

1

Collegare il cavo di ricarica a una presa da 230 V. Non utilizzare mai prolunghe.

Impostare la corrente di ricarica corretta (per la presa da 230 V) sul display centrale.

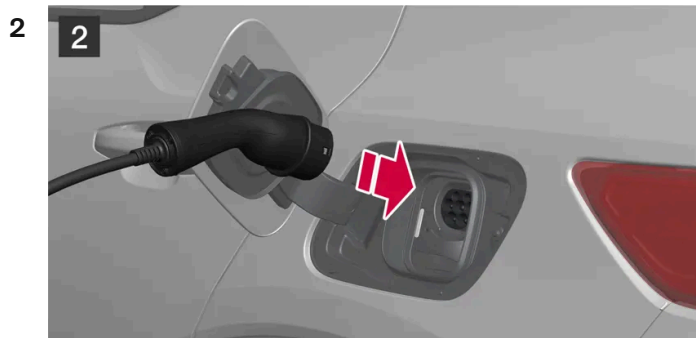

2

Aprire lo sportello di ricarica. Rimuovere il coperchio protettivo del terminale di ricarica e verificare che non ci siano corpi estranei nell'ingresso di ricarica che potrebbero impedire la ricarica.

Inserire a fondo il terminale nell'ingresso di ricarica dell'automobile.

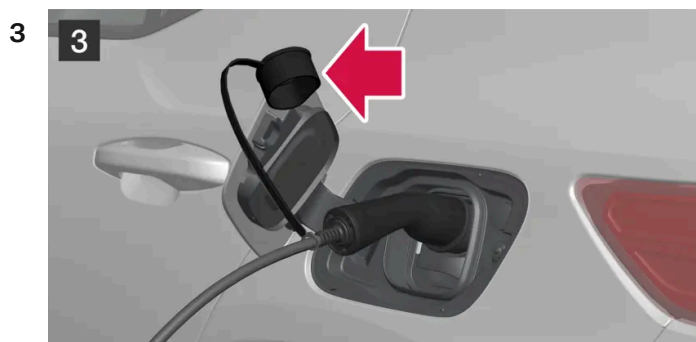

3

Fissare il coperchio protettivo dell'impugnatura di ricarica come mostrato in figura.

**Il contenuto di questo manuale rappresenta lo stato del manuale d'uso al momento della stampa e potrebbe non essere completamente valido in futuro. Per ulteriori informazioni, consulta la prima pagina per la nota completa di esclusione di responsabilità.**

**! Importante**

Per evitare danni alla vernice, ad esempio in caso di vento forte, installare il coperchio protettivo dell'impugnatura di ricarica in modo che non urti l'automobile.

- 4 Il terminale del cavo di ricarica si blocca e la ricarica si avvia entro 5 secondi. Quando la ricarica si avvia, il LED nell'ingresso di ricarica lampeggia a luce verde. Il display del conducente e il display centrale indicano il tempo di ricarica rimanente calcolato o se la ricarica non funziona correttamente.

La ricarica della batteria può essere interrotta per un po' premendo il pulsante presso l'ingresso di ricarica; la ricarica riparte dopo alcuni minuti.

**! Importante**

Non scollegare mai il cavo di ricarica dalla presa da 230 V (corrente alternata) durante la ricarica; altrimenti sussiste il rischio di danneggiare la presa da 230 V. Interrompere sempre la ricarica, quindi scollegare il cavo di ricarica, prima dalla presa di ricarica dell'automobile, quindi dalla presa da 230 V.

**! Importante**

In caso di scatto del fusibile durante la ricarica, verificare che l'intensità di corrente specificata sul display centrale sia impostata per il valore che l'impianto elettrico tollera. In una rete IT trifase (comunemente utilizzata in Norvegia), la corrente nel conduttore neutro dell'auto può essere maggiore della corrente di fase. Se nell'auto sono impostati 16 A, nel conduttore neutro possono passare fino a 28 A.



## Ricarica rapida (corrente continua)

La batteria ad alta tensione dell'automobile può essere sottoposta a ricarica rapida a corrente continua presso postazioni di ricarica che supportano lo standard CCS (Combined Charging System).

### Nota

Le stazioni di ricarica con supporto per CCS sono normalmente marcate con CCS o Combo. Spegner sempre l'automobile prima di iniziare la ricarica.

- 1 Scollegare il cavo di ricarica dalla presa di custodia della postazione di ricarica.
- 2 Aprire lo sportello di ricarica. Rimuovere il coperchio protettivo dell'ingresso di ricarica.

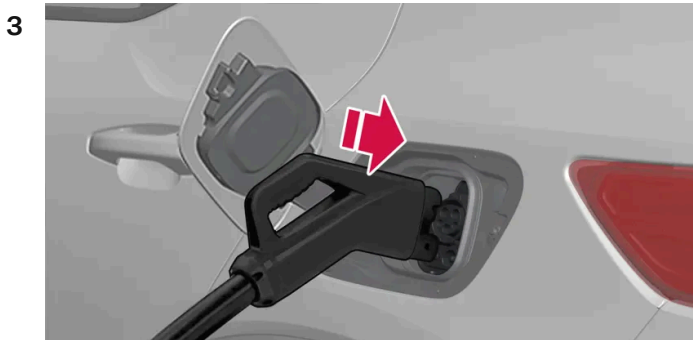

Afferrare il cavo di ricarica con entrambe le mani e spingerlo in modo da inserirlo a fondo nell'ingresso di ricarica dell'auto. Il cavo di ricarica si blocca in automatico nell'ingresso di ricarica dopo un paio di secondi. Accertare che il cavo di ricarica si blocchi correttamente in modo che la ricarica possa avviarsi.

- 4 Autorizzare la ricarica seguendo le istruzioni sull'interfaccia utente della postazione di ricarica. La postazione di ricarica esegue un test di isolamento, quindi avvia la ricarica. L'operazione può richiedere circa un minuto.
- Quando la ricarica si avvia, la spia LED nell'ingresso di ricarica lampeggia a luce verde. Il display del conducente e il display centrale indicano il tempo di ricarica rimanente calcolato o se la ricarica non funziona correttamente.

Normalmente, la ricarica rapida non si interrompe allo sbloccaggio dell'automobile. La ricarica può essere interrotta mediante il pulsante presso l'ingresso di ricarica. Se viene interrotta, la ricarica rapida non riprende automaticamente poiché la postazione di ricarica richiede una nuova autorizzazione della ricarica.

### Nota

Durante la ricarica, l'acqua di condensa dall'impianto dell'aria condizionata può gocciolare sotto l'auto. Ciò avviene a seguito del raffreddamento della batteria ad alta tensione.

[1] La tensione erogata dalla presa può variare a seconda del mercato.

[2] O prese equivalenti con tensione diversa adattata allo specifico mercato.

## 11.1.10. Terminare la ricarica della batteria ad alta tensione

Terminare la ricarica premendo il pulsante vicino all'ingresso di ricarica o tramite il pulsante sul display centrale<sup>[1]</sup>. Scollegare il cavo di ricarica dall'ingresso di ricarica dell'auto e poi dalla presa 230 V<sup>[2]</sup> (corrente alternata).



### ! Importante

Prima che il cavo di ricarica sia scollegato dall'ingresso di ricarica dell'auto, è necessario interrompere la ricarica tramite il pulsante ubicato presso l'ingresso di ricarica. L'operazione deve essere eseguita anche se le portiere dell'automobile sono già sbloccate. Se la ricarica non viene interrotta prima di scollegare il cavo di ricarica, sussiste il rischio di danni al cavo di ricarica o al sistema.

### i Nota

Prima di scollegare il collegamento dalla presa 230 V (corrente alternata), interrompere sempre la ricarica premendo il pulsante presso l'ingresso di ricarica o il pulsante sul display centrale. Per evitare danni all'impianto e l'interruzione involontaria della ricarica, è necessario scollegare il cavo di ricarica dall'ingresso di ricarica dell'automobile prima di scollegarlo dalla presa da 230 V.

Terminare la ricarica premendo il pulsante vicino all'ingresso di ricarica – il terminale bloccato del cavo di ricarica si sgancia/sblocca.

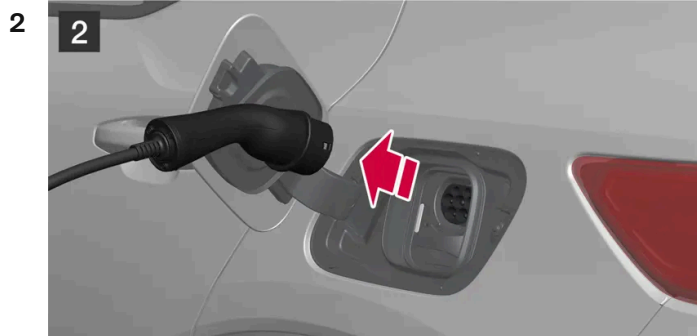

2  
Scollegare il cavo dall'ingresso di ricarica dell'automobile e chiudere lo sportello.

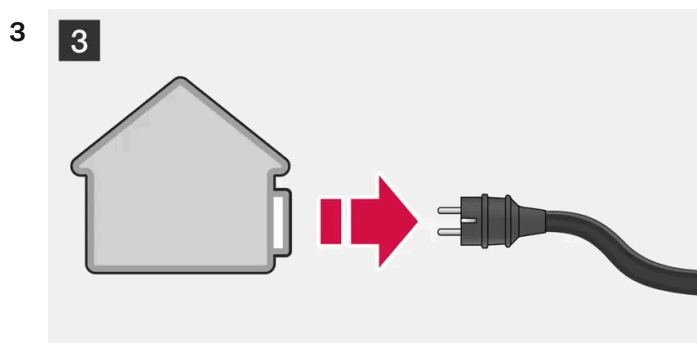

3  
Scollegare il cavo dalla presa da 230 V.

Riporre il cavo di ricarica nel vano portaoggetti dell'auto.





## Blocco automatico del cavo di ricarica

Se non viene staccato dall'ingresso di ricarica, il cavo di ricarica si riblocca automaticamente subito dopo lo sbloccaggio per ottimizzare la ricarica e l'autonomia nonché consentire il preconditionamento prima del viaggio. Il cavo di ricarica può essere sbloccato di nuovo tramite il pulsante vicino all'ingresso di ricarica o il pulsante sul display centrale.

In caso di ricarica rapida (corrente continua), il cavo di ricarica non si riblocca automaticamente. Per riavviare una ricarica rapida interrotta, scollegare il cavo di ricarica dall'ingresso di ricarica dell'automobile, ricollegarlo e seguire le istruzioni sull'interfaccia utente della stazione di ricarica.

## Ricarica rapida (corrente continua)

Terminare la ricarica premendo il pulsante vicino all'ingresso di ricarica, tramite il pulsante sul display centrale o seguendo le istruzioni sull'interfaccia utente della stazione di ricarica. Staccare il cavo di ricarica dall'ingresso di ricarica dell'auto e collegarlo alla presa di custodia della stazione di ricarica.

### ! Importante

Non cercare mai di staccare il cavo di ricarica dall'auto mentre è in corso la ricarica. Interrompere sempre dapprima la ricarica tramite il pulsante vicino all'ingresso di ricarica o il pulsante sul display centrale. E poi collegare il cavo di ricarica quando la serratura nell'ingresso di ricarica dell'auto si è sbloccata in automatico.

- 1 Interrompere la ricarica rapida premendo il pulsante vicino all'ingresso di ricarica, tramite il pulsante sul display centrale o l'interfaccia utente della stazione di ricarica – la ricarica viene interrotta e la serratura nell'ingresso di ricarica si sblocca automaticamente. L'operazione può richiedere alcuni secondi.
- 2 Scollegare il cavo di ricarica dall'ingresso di ricarica dell'automobile e chiudere lo sportello.

- 3 Collegare il cavo di ricarica alla presa di custodia della stazione di ricarica o riappenderlo nel punto indicato.

### Sbloccaggio dell'automobile durante la ricarica rapida

Normalmente, la ricarica rapida non si interrompe allo sbloccaggio dell'automobile. Se viene interrotta, la ricarica rapida non riprende automaticamente poiché la stazione di ricarica richiede una nuova autorizzazione della ricarica tramite l'interfaccia utente. In caso di interruzione della ricarica rapida, il cavo di ricarica non si rimbocca automaticamente. Per riavviare una ricarica rapida interrotta, scollegare il cavo di ricarica dall'ingresso di ricarica dell'automobile, ricollegarlo e seguire le istruzioni sull'interfaccia utente della stazione di ricarica.

<sup>[1]</sup> Lo sbloccaggio per terminare la ricarica deve essere effettuato a prescindere se l'auto sia bloccata o sbloccata.

<sup>[2]</sup> La tensione erogata dalla presa può variare a seconda del mercato.

---

## 11.1.11. Potenza di ricarica

La potenza di ricarica si utilizza per la ricarica della batteria ad alta tensione e il preconditionamento dell'automobile. La ricarica avviene utilizzando un cavo di ricarica collegato fra l'ingresso di ricarica dell'automobile e una presa da 230 V<sup>[1]</sup> (corrente alternata) o tramite postazione di ricarica.

Quando si attiva il cavo di ricarica, il display del conducente visualizza un messaggio e si accende una spia nell'ingresso di ricarica dell'automobile. Si attiva contemporaneamente il display centrale dell'auto che visualizza le impostazioni per la ricarica. La potenza di ricarica viene usata principalmente per la ricarica della batteria, ma anche per il preconditionamento dell'auto. Quando viene ricaricata la batteria dell'auto, anche la batteria 12 V riceve ricarica.

### Importante

Non scollegare mai il cavo di ricarica dalla presa da 230 V (corrente alternata) durante la ricarica; altrimenti sussiste il rischio di danneggiare la presa da 230 V. Interrompere sempre dapprima la ricarica e poi scollegare il cavo di ricarica – dapprima dall'ingresso di ricarica dell'automobile e poi dalla presa 230 V.

### Nota

- In clima freddo o caldo, la ricarica della batteria ad alta tensione può richiedere più tempo. Una parte della corrente di ricarica viene utilizzata per riscaldare/raffreddare la batteria ad alta tensione.
- La selezione del preconditionamento può avere impatto sul tempo di ricarica.
- La ricarica rapida con potenza di fino a 150kW è possibile se le condizioni per batteria ad alta tensione e stazione di ricarica sono ottimali. Verso la fine della ricarica rapida, la potenza di ricarica viene limitata.

## Intensità di corrente ricarica rapida (corrente continua)

Potenza di ricarica (kW)	Tempo di ricarica <sup>[2]</sup> (minuti)
50	120
140	40

## Fusibile

In genere, a un circuito protetto da un fusibile sono collegate diverse utenze da 230 V, quindi allo stesso fusibile possono essere collegate altre utenze (lampade, aspirapolvere, trapano ecc.).

<sup>[1]</sup> La tensione erogata dalla presa può variare a seconda del mercato.

<sup>[2]</sup> Vale con un grado di ricarica dello 0-80% con il presupposto che la temperatura della batteria rientri fra 20-35°C (68-95 °F).

## 11.2. Ricarica sul display centrale dell'automobile

Dal display centrale è possibile impostare il grado di ricarica, sbloccare il cavo di ricarica e impostare l'intensità di corrente.

Per raggiungere la ricarica dal display centrale dell'auto, premere su  e poi su **Carica**. All'avvio della ricarica si attiva anche la videata per la ricarica sul display centrale dell'auto.

### Impostare il grado di ricarica

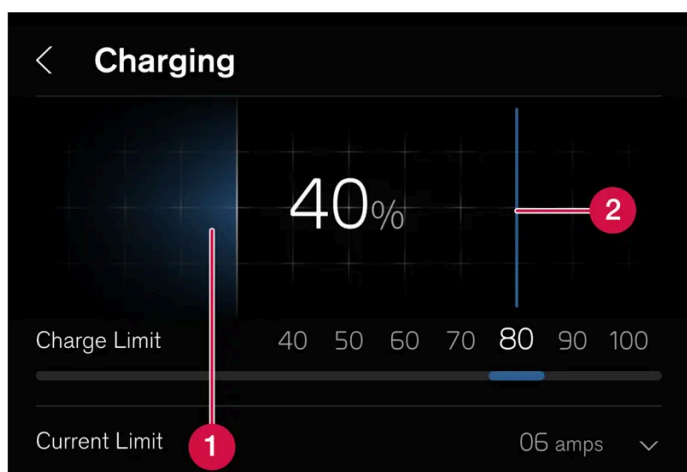

**1** Stato di ricarica attuale della batteria.

**2** Scorrere per impostare il grado di ricarica desiderato. Il grado di ricarica rimane invariato fino a nuova modifica dal display centrale.

### Programmazione della ricarica

In caso di ricarica con corrente alternata è possibile programmare la ricarica e impostare i tempi di inizio e fine della ricarica. Non è possibile ricaricare al di fuori dei tempi di inizio e fine impostati. Premere **Imposta timer** per programmare la ricarica.

## Sbloccare il cavo di ricarica

Premere **Sblocca cavo** sul display centrale per interrompere la ricarica in corso. La ricarica si interrompe quando il cavo di ricarica viene sbloccato.

## Impostare l'intensità di corrente

In caso di ricarica con corrente alternata<sup>[1]</sup> è possibile limitare l'intensità di corrente massima con cui può essere caricata l'auto. Premere  $\checkmark$  per impostare l'intensità di corrente. Il display centrale visualizza l'intensità di corrente attuale per la ricarica.

<sup>[1]</sup> Concerne la ricarica tramite stazione di ricarica (mode 3) e la ricarica tramite presa a muro (mode 2).

---

## 11.3. Alimentazione

L'auto è dotata di due motori elettrici che azionano le ruote anteriori e posteriori.

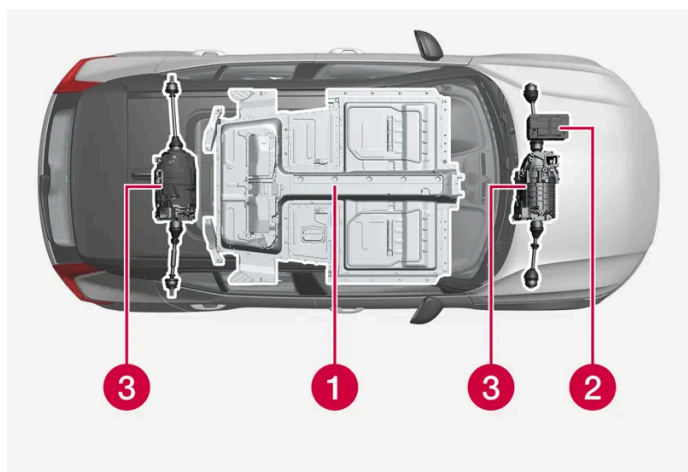

- 1** Batteria ad alta tensione – L'auto è dotata di una batteria ad alta tensione. La batteria ad alta tensione ha il compito di immagazzinare energia. Riceve energia in occasione della ricarica dalla rete elettrica e della frenata rigenerativa.
- 2** Batteria 12 V – L'auto è dotata di una batteria 12 V che avvia l'impianto elettrico dell'auto e alimenta le utenze elettriche nell'auto.
- 3** Motori elettrici – L'auto è dotata di due motori elettrici che spingono l'auto e rigenerano l'energia di frenata in energia elettrica.

---

## 11.4. Generalità sulla propulsione elettrica

Le auto a trazione elettrica vengono guidate come un'auto tradizionale, ma alcune funzioni sono diverse rispetto a un'auto con motore a combustione.

Il display del conducente e il display centrale visualizzano alcune informazioni specifiche per la trazione elettrica – informazioni sulla ricarica, distanza percorribile fino a esaurimento della batteria e grado di ricarica della batteria ad alta tensione.

Per il regolare funzionamento dell'auto, la batteria ad alta tensione e il relativo sistema propulsivo elettrico devono avere la corretta temperatura operativa. La capacità della batteria può ridursi drasticamente se la batteria è troppo fredda o calda. Effettuando il preconditionamento dell'auto con il cavo di ricarica collegato alla rete elettrica, il sistema propulsivo dell'auto e l'abitacolo vengono approntati prima di partire, in modo da ridurre sia l'usura che l'esigenza energetica durante il viaggio.

La batteria ad alta tensione che alimenta i motori elettrici viene ricaricata tramite cavo di ricarica, ma può essere anche ricaricata durante la frenata leggera.

## Informazioni importanti

### **Attenzione**

La ricarica dell'auto può avere impatto sul funzionamento di un pacemaker impiantato o altro dispositivo medico. Si raccomanda alle persone con pacemaker impiantato di consultarsi con un medico prima di iniziare la ricarica.

### **Automobile senza corrente**

Tenere conto del fatto che, se l'automobile non riceve corrente, vengono limitate funzioni importanti quali servofreno, servosterzo ecc.

### **Attenzione**

Il servofreno funziona solo quando l'auto è in funzione.

### **Rumore esterno del motore**

### **Attenzione**

Considerare che l'auto non emette rumore del motore quando è spinta esclusivamente dal motore elettrico e che bambini, pedoni, ciclisti e animali potrebbero non percepirne la presenza. Questa avvertenza è particolarmente importante quando l'automobile procede a bassa velocità, ad esempio in un parcheggio.

## Alta tensione



### **Attenzione**

Numerosi componenti dell'automobile sono alimentati da un'alta tensione che può essere pericolosa in caso di interventi errati. Tali componenti e tutti i cavi arancioni possono essere movimentati esclusivamente da personale autorizzato.

Non toccare nulla se non esplicitamente indicato nel manuale del proprietario.

## 11.5. Problema di distacco del cavo di ricarica





In caso di problemi con la chiave, la ricarica può essere terminata mediante lo stelo chiave amovibile.

### Distacco manuale del cavo di ricarica in caso di chiave non rispondente

- 1 Sbloccare l'auto con lo stelo chiave. Leggere attentamente l'articolo su come bloccare e sbloccare l'auto con lo stelo chiave amovibile e seguire le istruzioni per sbloccare l'auto.
- 2 All'apertura della portiera dopo che l'auto è stata sbloccata con lo stelo chiave, l'antifurto si attiva. Leggere attentamente l'articolo su come attivare e disattivare l'antifurto e seguire le istruzioni per disattivare l'antifurto.
- 3 Premere **Sblocca cavo** sul display centrale.
  - Staccare il cavo di ricarica. In caso di problemi, ripetere i punti da **2** a **3**.

## 11.6. Simboli e messaggi relativi alla propulsione elettrica sul display del conducente

Qualora dovesse insorgere un'anomalia della propulsione elettrica dell'auto, verrà visualizzato un simbolo e un messaggio sul display del conducente. Di seguito riportiamo alcuni esempi.

Simbolo	Funzione
	Guasto alla batteria 12-V. Leggere il messaggio sul display del conducente. Contattare un riparatore <sup>[1]</sup> .
	Anomalia del sistema di propulsione. Leggere il messaggio sul display del conducente. Contattare un riparatore <sup>[1]</sup> .
	Limitazione temporanea delle prestazioni. Leggere il messaggio sul display del conducente.
	Informazioni concernenti il livello della batteria ad alta tensione Leggere il messaggio sul display del conducente.

<sup>[1]</sup> Si raccomanda un riparatore autorizzato Volvo.

## 11.7. Rimessaggio a lungo termine di auto con batteria ad alta tensione

Per ridurre al minimo il rischio di danni alla batteria ad alta tensione durante il rimessaggio a lungo termine (più di 1 mese) si raccomanda di mantenere un grado di ricarica in un certo intervallo. Controllare regolarmente il grado di carica sul display del conducente.

#### **In vista del rimessaggio prolungato**

Il grado di ricarica raccomandato durante il rimessaggio a lungo termine è fra il 40 % - 50 %.

- Se il grado di ricarica è alto, guidare l'auto finché non sia raggiunto l'intervallo raccomandato.
- Se il grado di ricarica è basso, ricaricare l'auto finché il grado di ricarica rientri nell'intervallo raccomandato.

#### **Durante il rimessaggio prolungato**

Controllare regolarmente il grado di ricarica. L'auto va ricaricata quando il grado di ricarica è inferiore al 20%.

Se il rimessaggio sarà maggiore di 3 mesi si raccomanda di tenere costantemente collegata all'auto la ricarica a corrente alternata. Selezionare un grado di ricarica massimo del 40% o del 50%. Controllare regolarmente che la ricarica a corrente alternata funzioni.

#### **Nota**

Per ridurre al minimo il rischio di danni alla batteria, custodire l'auto al fresco ed evitare temperature estreme in caso di rimessa prolungata. Scegliere un luogo di rimessa al coperto o all'ombra, a seconda di dove possa essere assicurata la temperatura più bassa, soprattutto nei climi caldi.

---

## **11.8. Autonomia**

L'autonomia dell'automobile dipende da diversi fattori. I presupposti per una notevole autonomia variano in base alle circostanze e alle condizioni di guida dell'automobile.



Il valore certificato per l'autonomia dell'automobile non deve essere considerato un'autonomia prevista. Il valore certificato è destinato in primo luogo al confronto di diverse automobili applicando specifici cicli di test.

**i Nota**

Il diario di bordo calcola il consumo elettrico sulla base del consumo effettivo durante un tragitto. Il valore può differire rispetto al valore che appare nel contachilometri parzializzatore, per il quale è considerata anche la rigenerazione elettrica.

## **Autonomia sul display del conducente**

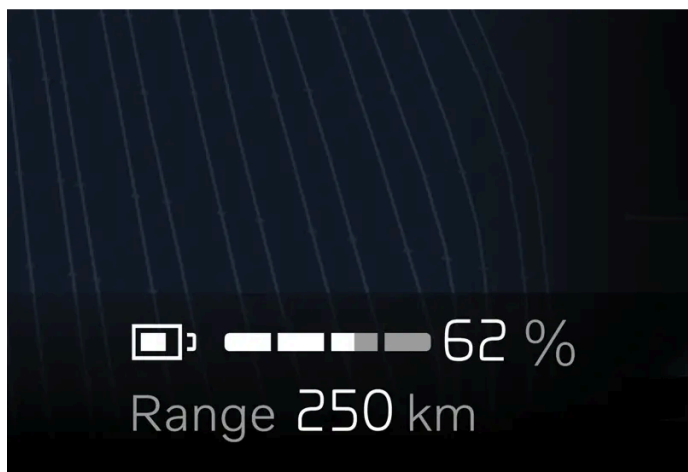







Alla consegna dalla fabbrica, l'autonomia dell'auto è basata sul valore certificato. Dopo un certo periodo di guida dell'automobile, l'autonomia si basa su uno schema di guida storico.

La quantità di dati storici utilizzati dipende dal livello di carica della batteria. Pertanto, l'autonomia si adatta più rapidamente alle variazioni dello schema di guida di pari passo con la riduzione del livello di ricarica della batteria.

### Autonomia ridotta

Quando il grado di ricarica della batteria si abbassa, anche l'autonomia stimata dell'auto si riduce. Man mano che l'autonomia si riduce, viene visualizzata una serie di messaggi e simboli sul display del conducente.

Simbolo	Messaggio/significato
	Quando l'autonomia dell'auto si abbassa a 50 km, il simbolo di batteria vicino all'indicatore della batteria cambia colore in arancione e il messaggio <b>Livello basso di caricaVuoi trovare una stazione di ricarica?</b> appare sul display del conducente. Il messaggio non appare se una destinazione è impostata nel sistema di navigazione.
	Quando l'autonomia dell'auto si abbassa a 20 km, il simbolo di batteria vicino all'indicatore della batteria cambia colore in rosso e il messaggio <b>Livello basso di caricaVuoi trovare una stazione di ricarica?</b> appare sul display del conducente.
	In caso di basso livello della batteria, appare una tartaruga arancione nella parte alta del display del conducente.
	Il messaggio <b>Potenza ridotta per carica batteria insufficiente</b> appare insieme a un simbolo di batteria arancione. Se la tartaruga non è apparsa prima, essa verrà visualizzata sul display del conducente in concomitanza con la visualizzazione di questo messaggio.
	Il messaggio <b>Batteria scarica. Caricare batteria.</b> appare insieme a un simbolo di batteria vuota.

### Fattori che influenzano l'autonomia

Oltre ai dati di bordo storici, altri fattori influenzano l'autonomia. La massima autonomia si ottiene in condizioni particolarmente favorevoli, quando tutti i fattori hanno un impatto positivo.

Esempi di fattori che influenzano l'autonomia:

- velocità
- Impostazioni climatizzatore
- topografia
- Precondizionamento
- pneumatici e relativa pressione
- traffico
- temperatura e condizioni meteorologiche
- condizioni della strada.

### Autonomia alle basse temperature

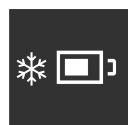

Con temperature ambientali basse, la batteria rischia di raffreddarsi con conseguente impatto negativo sull'autonomia. Questo simbolo appare sul display del conducente se la temperatura della batteria si abbassa a un livello critico. L'autonomia può ridursi drasticamente se l'auto viene parcheggiata a temperature ambientali basse. Per evitare un'autonomia drasticamente ridotta dopo il parcheggio a temperature ambientali basse, è consigliato mettere sotto carica l'auto durante il parcheggio in queste condizioni.

## Autonomia basata su velocità e temperatura esterna

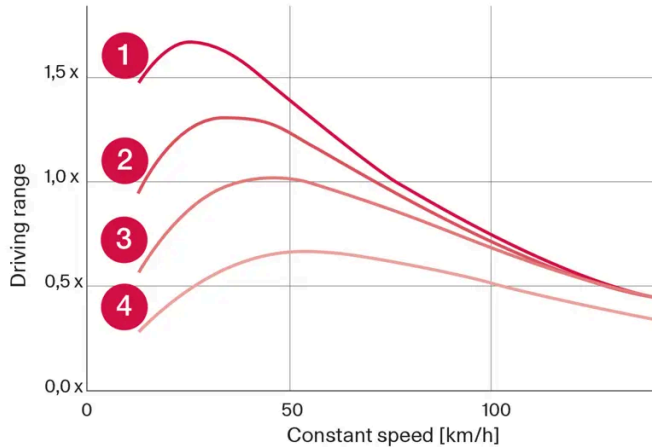

- 1 Temperatura esterna di 20°C (68°F) e climatizzatore spento.
- 2 Temperatura esterna di 20°C (68°F) e climatizzatore acceso.
- 3 Temperatura esterna di 35°C (95°F) e climatizzatore acceso.
- 4 Temperatura esterna di -10°C (14°F) e climatizzatore acceso.

Il grafico mostra la relazione approssimativa fra velocità costante e autonomia.

Il grafico mostra che una velocità più bassa dà una maggiore autonomia. Anche la temperatura esterna influenza l'autonomia: temperature ambiente molto basse o molto alte abbassano l'autonomia.

Le linee 1 e 2 mostrano la differenza approssimativa di autonomia influenzata dalle funzioni del climatizzatore. La disattivazione del climatizzatore offre vantaggi di autonomia.

---

## 11.9. Assistente autonomia

L'assistente autonomia fornisce al conducente informazioni generali e suggerimenti per una guida più parsimoniosa.

I fattori che il conducente può principalmente influenzare per estendere l'autonomia sono la velocità, lo stile di guida e le impostazioni del climatizzatore. Ogni fattore è dotato di un indicatore che mostra come viene utilizzata l'energia. Quando l'indicatore cambia colore dal blu all'arancione, il conducente dovrebbe adeguare l'utilizzo energetico per una guida più parsimoniosa.



**Velocità:** Velocità media dell'automobile nell'ultimo minuto.



**Stile di guida:** Comportamento di accelerazione e frenata negli ultimi minuti.



**Controllo clima:** Il consumo medio stimato in base alle impostazioni di climatizzazione attuali.

Accanto all'autonomia stimata sono presenti due numeri che indicano l'autonomia prevista a breve e a lungo termine, basata rispettivamente su consumi elevati e bassi. Questi valori si definiscono come:

**Lunga autonomia:** Presuppone una guida tipica in città con il sistema di climatizzazione disattivato.

**Autonomia ridotta:** Presuppone la guida in autostrada ad alta velocità con il sistema di climatizzazione acceso.

Il consumo è indicato in kWh/100 km quando il veicolo è in movimento e in kW (kWh/h) quando è fermo. Il valore è istantaneo e pertanto indicherà valori elevati durante le accelerazioni e le salite.

## Ottimizzare l'autonomia

La funzione di ottimizzazione dell'autonomia regola le impostazioni del climatizzatore per risparmiare energia ed estendere l'autonomia dell'auto.

Attivare o disattivare l'ottimizzazione dell'autonomia dal display centrale

- 1 Premere .
- 2 Selezionare **Assistente autonomia**.
- 3 Attivare o disattivare l'ottimizzazione autonomia.

### **Nota**

L'ottimizzazione dell'autonomia viene disattivata in automatico con un grado di ricarica del 50% o maggiore.

### **Nota**

Con temperature ambiente fredde, la potenza del riscaldatore si abbassa. Se il riscaldamento non basta, disattivare l'ottimizzazione autonomia.

Il raffreddamento risulta limitato con temperature ambiente calde. Se il raffreddamento non basta, disattivare l'ottimizzazione autonomia.

Possono insorgere problemi di appannamento a causa della limitazione della funzione AC che regola l'umidità dell'aria.

Essendo la funzione AC limitata, il ricircolo dell'aria aumenta e può comportare che la qualità dell'aria venga percepita come meno gradevole, soprattutto nel sedile posteriore.

## 11.10. Riciclaggio delle batterie

Le batterie esauste devono essere riciclate in modo ecocompatibile.

Consultare un riparatore in caso di dubbi in merito allo smaltimento dei materiali di scarto. Si raccomanda un riparatore autorizzato Volvo. La batteria ad alta tensione deve essere trattata solo da personale di officina autorizzato.

---

## 12. Avviamento e guida

---

### 12.1. Accensione e spegnimento dell'automobile

---

#### 12.1.1. Immobilizer elettronico

L'immobilizer elettronico è una protezione antifurto che previene l'accensione del motore da parte di persone non autorizzate.

L'automobile può essere avviata solo con la chiave telecomando corretta.

Il seguente messaggio di errore sul display del conducente riguarda l'immobilizer elettronico:

Simbolo	Messaggio	Funzione
	Chiave dell'automobile non rilevata. Consultare il manuale del proprietario per maggiori informazioni.	Errore nella lettura della chiave durante l'accensione – sistemare la chiave sul simbolo della chiave nel vano portaoggetti e riprovare.

---

#### 12.1.2. Avviare l'auto

Per avviare l'auto è necessaria la presenza di una chiave nell'auto.

##### **Attenzione**

Prima dell'avviamento:

- Allacciare la cintura di sicurezza.
- Impostare il sedile, il volante e gli specchi.
- Verificare che sia possibile premere il pedale del freno completamente.

Assicurarsi che la chiave sia presente nell'auto.

- 1 Allacciare la cintura di sicurezza.
- 2 Premere il pedale del freno.
- 3 Passare a D o a R.

➤ Ora l'auto è in modalità di guida.

4 Rilasciare il pedale del freno.

➤ Se la frenata rigenerativa è attivata, l'auto non verrà spinta in avanti, ma potrà rotolare e muoversi se il fondo è inclinato nello stesso verso della posizione del cambio selezionata.

Se la frenata rigenerativa è disattivata, l'auto procederà lentamente nel verso di marcia selezionato premendo leggermente il pedale dell'acceleratore.

 **Importante**

Non è possibile avviare l'automobile con il cavo di ricarica collegato. Verificare sempre che il cavo di ricarica sia rimosso e che lo sportello di ricarica sia chiuso prima di avviare l'automobile.

## 12.1.3. Avviamento ausiliario con un'altra batteria

Il mancato avviamento dell'auto può dipendere dallo scaricamento della batteria 12 V. In questi casi, la batteria può essere ricaricata tramite un'altra automobile o un caricabatterie esterno.

In condizioni normali, la batteria 12 V viene ricaricata in occasione della ricarica dell'auto, nonché tramite trasferimento della corrente direttamente dalla batteria ad alta tensione quando l'auto non è connessa per la ricarica.

Se per una qualsiasi ragione la batteria 12 V dovesse comunque scaricarsi, si potrà ricorrere all'avviamento ausiliario. Lo scaricamento può dipendere per es. dall'inutilizzo dell'auto per periodi prolungati, da un guasto temporaneo o da un fusibile guasto nel circuito di ricarica dell'auto. Una batteria 12 V scarica deve essere ricaricata a un livello sufficiente per avviare il sistema elettrico dell'auto. Dopo l'avviamento è possibile avviare la ricarica dell'auto con il cavo di ricarica, che è necessaria quando anche la batteria ad alta tensione è scarica. Se in situazioni del genere non è possibile effettuare la ricarica dell'auto, sarà necessario ricorrere al traino.

Per l'avviamento ausiliario sono necessari i cavi di avviamento che vanno collegati ai punti di ricarica della batteria 12 V.

**! Importante**

I punti di ricarica dell'automobile sono destinati solo all'avviamento ausiliario della propria auto. I punti di ricarica non sono progettati per l'avviamento ausiliario di un'altra automobile. L'utilizzo dei punti di ricarica per avviare un'altra automobile può comportare l'intervento di un fusibile e, conseguentemente, che i punti di ricarica smettano di funzionare.

La visualizzazione del messaggio **Guasto fusibile batteria 12 V Richiedere assistenza** sul display del conducente indica che un fusibile è intervenuto e deve essere sostituito. Volvo raccomanda di rivolgersi a un riparatore autorizzato Volvo.

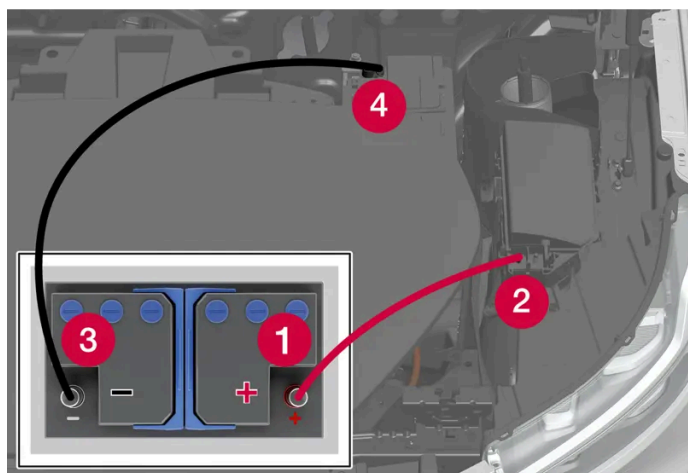

Per accedere ai punti di ricarica sotto il cofano bisogna staccare diversi pannelli intorno al vano di custodia.

Quando si impiega una batteria ausiliaria, attenersi ai seguenti passaggi per evitare il rischio di cortocircuito o altri danni:

- 1 Impostare l'impianto elettrico dell'auto nel modo di utenza passiva.
- 2 Controllare che la batteria ausiliaria abbia una tensione di 12 V.
- 3 Se la batteria è montata in un'altra automobile – spegnere il motore dell'automobile di soccorso e assicurarsi che le automobili non si tocchino.
- 4 Collegare un morsetto del cavo di avviamento rosso al terminale positivo della batteria ausiliaria (1).

**! Importante**

Fare attenzione in occasione del collegamento dei cavi di avviamento. Può verificarsi un cortocircuito se le estremità entrano in contatto con superfici diverse dai punti di ricarica.

- 5 Aprire il coperchio del punto di ricarica positivo (2) premendo sul lato dello stesso per disimpegnare un gancio e tirare contemporaneamente il coperchio verso l'alto. Sotto il coperchio ci sono due punti di collegamento. Utilizzare quello più vicino al centro dell'auto.
- 6 Collegare l'altro morsetto del cavo di avviamento rosso al punto di ricarica positivo (2).
- 7 Collegare un morsetto del cavo di avviamento nero al terminale negativo della batteria ausiliaria (3).
- 8 Collegare l'altro morsetto del cavo di avviamento nero al punto di ricarica negativo (4).

- 9 Controllare che i morsetti dei cavi di avviamento siano collegati correttamente in modo da non generare scintille durante il tentativo di avviamento.
- 10 Avviare il motore dell'auto di soccorso.
- 11 Avviare l'automobile con la batteria scarica tenendo premuto il pedale del freno e selezionando la posizione del cambio D o R.

 **Importante**

Non toccare i terminali fra cavo e automobile durante il tentativo di avviamento. Sussiste il rischio di scintille.

 **Nota**

L'avviamento completo è indicato dallo spegnimento delle spie di segnalazione sul display del conducente e dall'accensione del tema predefinito.

- 12 Se è scarica anche la batteria ad alta tensione, iniziare la ricarica dell'auto con il cavo di ricarica.
- 13 Scollegare i cavi di avviamento nell'ordine inverso: prima quello nero quindi quello rosso.  
Verificare che nessuno dei morsetti del cavo di avviamento nero entri in contatto con il punto di ricarica positivo dell'auto, con il terminale positivo della batteria ausiliaria o con i morsetti del cavo di avviamento rosso.

 **Nota**

Per ottenere un grado di ricarica sufficiente ad alimentare l'impianto elettrico dell'auto, una batteria 12 V scarica deve essere ricaricata per un certo periodo. A una temperatura esterna di circa +15°C (circa 60°F), la batteria deve essere ricaricata dall'automobile per almeno 30 minuti. A temperature esterne inferiori, il tempo di ricarica può aumentare fino a 3-4 ore. In questi casi, ove possibile, è preferibile ricaricare la batteria con un caricabatterie esterno.

 **Attenzione**

- La batteria 12 V può sviluppare un gas tonante altamente esplosivo. Una scintilla, che potrebbe essere generata collegando un cavo di avviamento in modo errato, è sufficiente a far esplodere la batteria.
- La batteria 12 V contiene acido solforico che in ragione dell'alto potere corrosivo può causare gravi lesioni.
- Se l'acido solforico viene a contatto con occhi, pelle o indumenti, risciacquare abbondantemente con acqua. Se spruzzi di acido raggiungono gli occhi, rivolgersi immediatamente a un medico.
- Non fumare mai nelle vicinanze della batteria.

## 12.1.4. Spegnerne l'automobile



L'automobile si spegne automaticamente dalla modalità di guida quando il conducente abbandona l'auto dopo aver impostato la posizione di parcheggio.

## Disattivazione automatica

- 1 Selezionare la posizione P.
  - 2 Aprire la portiera dal conducente.
- Ora l'auto non è in modalità di guida.

## Spegnimento manuale tramite il display centrale.

È possibile spegnere l'auto manualmente.

- 1 Selezionare la posizione P.
  - 2 Premere .
  - 3 Selezionare **Comandi**.
  - 4 Premere **Spegnimento automobile**.
  - 5 Seguire le istruzioni sullo schermo.
- Ora l'auto non è in modalità di guida.

---

## 12.1.5. Modalità di utenza

L'auto è dotata di tre modalità di utenza in ognuna delle quali sono disponibili specifiche funzioni.

L'auto entra automaticamente nelle varie modalità: passiva, comfort e guida. La tabella mostra le funzioni che sono disponibili nelle varie modalità.

Posizione	Funzioni
Passiva	<p>Quando l'auto viene sbloccata, diventano disponibili le seguenti funzioni:</p> <ul style="list-style-type: none"><li>• Il display del conducente visualizza fra l'altro informazioni sulla ricarica.</li><li>• È possibile regolare i sedili elettrocomandati.</li></ul> <p>In questa posizione, le funzioni sono temporizzate e si disattivano automaticamente dopo un certo tempo.</p>

Posizione	Funzioni
Comfort	<p>Quando una persona siede nel sedile del conducente o quando il display centrale è usato o è avviato tramite il pulsante dei media nel tunnel<sup>[1]</sup>.</p> <ul style="list-style-type: none"> <li>• Può essere usato il display centrale.</li> <li>• Il sistema Infotainment si avvia automaticamente (come durante la guida).</li> <li>• Il climatizzatore si avvia automaticamente (come durante la guida).</li> <li>• È possibile regolare i sedili elettrocomandati.</li> <li>• È possibile utilizzare alzacristalli, Bluetooth, navigatore, telefono e tergicristalli parabrezza.</li> <li>• Si può utilizzare la presa elettrica da 12 V nel bagagliaio.</li> <li>• Possono essere usate le porte USB.</li> </ul>
Guida	<p>Quando il conducente è seduto nel suo sedile e innesta una marcia: Tutte le funzioni sono disponibili e l'auto può essere guidata.</p>

<sup>[1]</sup> La modalità Comfort viene disattivata quando una persona abbandona il posto di guida. Usare il display centrale per impostare l'auto nuovamente in modalità Comfort. La modalità Comfort viene nuovamente disattivata all'apertura della portiera del passeggero anteriore.

## 12.2. Etilometro

### 12.2.1. Etilometro \*

L'etilometro ha la funzione di impedire la guida in stato di ebbrezza. Per abilitare l'avviamento, il conducente deve eseguire un test etilometrico per confermare di essere sobrio. L'etilometro viene tarato in base al tasso alcolemico previsto dal codice della strada nei singoli mercati.

L'automobile presenta un'interfaccia per il collegamento elettrico di etilometri di diverse marche e modelli raccomandati da Volvo. L'interfaccia semplifica il collegamento dell'etilometro e consente una funzione integrata con i messaggi relativi all'etilometro sul display principale dell'automobile. Per informazioni sui singoli etilometri si rimanda alle istruzioni per l'uso del produttore.

#### **Attenzione**

L'etilometro è un ausilio e non esonera il conducente dalle proprie responsabilità. Il conducente deve sempre essere sobrio e guidare con prudenza.

\* Optional/accessorio.

### 12.2.2. Bypass dell'etilometro \*

In caso di emergenza o se l'etilometro è fuori uso, è possibile bypassarlo per avviare l'automobile.

Per la disattivazione dall'etilometro, vedere il manuale del fornitore.

\* Optional/accessorio.

---

## 12.2.3. Prima dell'avviamento con etilometro\*

L'etilometro si attiva automaticamente e si predispone per l'uso all'apertura dell'automobile.

### Importante

Per il corretto funzionamento e la massima affidabilità di misurazione:

- Non mangiare né bere per circa 5 minuti prima del test etilometrico.
- Non attivare a lungo i lavacrystalli - l'alcol nella relativa vaschetta può compromettere la misurazione.



**Nota**

Al termine della guida, l'auto può essere riavviata entro 30 minuti senza ripetere il test etilometrico.

\* Optional/accessorio.

---

## 12.3. Cambio

### 12.3.1. Posizioni del cambio

Selezionare la posizione del cambio adatta in base al senso di marcia in cui deve procedere l'auto.

#### Passaggio di marcia

Per cambiare posizione del cambio, portare avanti o indietro la leva a ritorno automatico. Il pedale freno deve essere premuto per poter cambiare.

## Posizioni del cambio



Il display del conducente segnala la posizione del cambio attualmente inserita.

L'auto è dotata di tre posizioni del cambio e di un pulsante per il freno di stazionamento:

R, N, D e pulsante P per il freno di stazionamento.

### Freno di stazionamento – P



- 1 Premere il pulsante.
- > Quando il freno di stazionamento è attivato, il simbolo sul display del conducente è acceso.

#### **Importante**

Controllare che il simbolo per il freno di stazionamento sia acceso prima di abbandonare l'auto.

 **Nota**

Per bloccare l'auto e armare l'antifurto è necessario che il freno di stazionamento sia attivato.

In situazioni di emergenza, il freno di stazionamento può essere attivato con l'automobile in movimento tenendo premuto il pulsante.

In questi casi, l'auto viene frenata potentemente con i freni di servizio. La frenata si interrompe al rilascio del pulsante oppure quando viene premuto il pedale dell'acceleratore.

 **Nota**

In caso di utilizzo del freno di emergenza a velocità superiori, durante la frenata viene emesso un segnale acustico.

**Posizione di retromarcia - R**

- 1 Allacciare la cintura di sicurezza.
  - 2 Premere il pedale del freno.
  - 3 Spostare la leva in avanti per tutta la corsa.
- Ora può essere effettuata la retromarcia.

**Folle - N**

- 1 Allacciare la cintura di sicurezza.
  - 2 Premere il pedale del freno.
  - 3 Spostare la leva di un passo in avanti o di un passo indietro.
- Ora l'auto rotola liberamente quando il pedale freno non è premuto.



- 1 Allacciare la cintura di sicurezza.
  - 2 Premere il pedale del freno.
  - 3 Spostare la leva all'indietro per tutta la corsa.
- Ora può essere effettuata la messa in marcia dell'auto.

 **Importante**

Non è possibile avviare l'automobile con il cavo di ricarica collegato. Verificare sempre che il cavo di ricarica sia rimosso e che lo sportello di ricarica sia chiuso prima di avviare l'automobile.

## 12.3.2. Simboli e messaggi per il cambio

Qualora dovesse insorgere un'anomalia nel cambio, verrà visualizzato un simbolo e un messaggio sul display del conducente.

Simbolo	Funzione
	Si è verificata un'anomalia al cambio. Leggere il messaggio sul display del conducente.
	Guasto temporaneo della catena cinematica. Leggere il messaggio sul display del conducente.

## 12.3.3. Immobilizzatore leva selettrice

L'immobilizzatore leva selettrice impedisce il passaggio involontario fra le posizioni del cambio automatico.

Per cambiare la posizione del cambio, è necessario che il pedale freno sia premuto.

La leva deve essere sempre spostata avanti e indietro, ma per cambiare la posizione del cambio, è necessario che il pedale freno sia premuto.

### Messaggio sul display del conducente

Se la leva selettrice è bloccata, il display del conducente visualizza un messaggio, per es. **Premi pedale freno per attivare la leva del cambio.**

## 12.4. Freni

---

### 12.4.1. Freno di servizio

---

#### 12.4.1.1. Servofreno

Il sistema del servofreno (BAS<sup>[1]</sup>) consente di aumentare la potenza frenante e quindi di ridurre la distanza di frenata.

Il sistema rileva la modalità di frenata del conducente e aumenta la potenza frenante all'occorrenza. La potenza frenante può essere maggiorata fino al livello in cui interviene il sistema ABS.

<sup>[1]</sup> Brake Assist System

---

#### 12.4.1.2. Frenata su strade cosparse di sale

Guidando su strade cosparse di sale può depositarsi uno strato salino su dischi e pastiglie dei freni.

Questo potrebbe aumentare la distanza di frenata. Pertanto, aumentare ulteriormente la distanza di sicurezza dai veicoli antistanti. Inoltre:

- Frenare ogni tanto per rimuovere l'eventuale strato salino. Accertarsi che la frenata non costituisca un pericolo per gli altri utenti della strada.
  - Premere delicatamente il pedale del freno al termine della corsa e prima di rimettersi in moto.
- 

#### 12.4.1.3. Frenata su strade bagnate

Guidando per lungo tempo in condizioni di pioggia forte senza frenare, la potenza frenante potrebbe risultare ritardata alla prima frenata.

Questa situazione può presentarsi anche dopo un lavaggio. In queste condizioni è necessario esercitare una maggiore pressione sul pedale del freno. Pertanto, mantenere una maggiore distanza di sicurezza dai veicoli antistanti.

Frenare a fondo dopo aver guidato su strade bagnate o dopo un lavaggio. I dischi dei freni si riscaldano, asciugano più rapidamente e sono protetti dalla corrosione. Prestare attenzione al traffico prima di frenare.

---

## 12.4.1.4. Freno di servizio

Il freno di servizio fa parte dell'impianto frenante.

L'automobile è dotata di due circuiti dei freni. Se un circuito frenante si danneggia, il pedale del freno può affondare a vuoto. Per ottenere la normale potenza frenante è necessaria una pressione maggiore.





Se si utilizza il freno di servizio mentre l'automobile è spenta, per frenare l'automobile occorre premere il pedale oltre la normale posizione di frenata esercitando una pressione superiore.

### Sistema antibloccaggio

L'automobile è dotata di freni antibloccaggio (ABS<sup>[1]</sup>) che evitano il bloccaggio delle ruote durante la frenata e permettono di mantenere la capacità di sterzo. Quando interviene, si possono avvertire delle vibrazioni del tutto normali nel pedale del freno.

Una volta avviata l'automobile, al rilascio del pedale del freno viene eseguita una breve autodiagnosi del sistema ABS. L'automobile può eseguire un'altra autodiagnosi del sistema a bassa velocità. L'autodiagnosi può essere percepita come pulsazioni del pedale del freno.

### Simboli sul display del conducente

Simbolo	Funzione
	Controllare il livello dell'olio dei freni. Se il livello è basso, rabboccare olio dei freni e controllare il motivo della perdita.
	Sensore pedale difettoso.
	Luce fissa per 2 secondi all'accensione dell'auto: Test diagnostico automatico. Luce fissa per più di 2 secondi: Anomalie al sistema ABS. Il normale impianto frenante dell'automobile è operativo, ma senza funzione ABS.
	In presenza del messaggio: Caratteristiche pedale freno modificate Richiesta assistenza Per frenare l'automobile occorre premere il pedale oltre il normale punto di frenata esercitando una pressione maggiore.

#### **Attenzione**

Se sono accese contemporaneamente le spie dei freni e dell'ABS, può essere presente un'anomalia all'impianto frenante.

- Se il livello nel serbatoio dell'olio dei freni è normale, guidare l'automobile con cautela fino al riparatore più vicino per un controllo dell'impianto frenante. Si raccomanda un riparatore autorizzato Volvo.
- Se l'olio dei freni è sotto il livello MIN nel relativo serbatoio, rabboccare olio dei freni prima di proseguire la guida. Verificare la causa della perdita dell'olio dei freni.

<sup>[1]</sup> Anti-lock Braking System

## 12.4.1.5. Manutenzione dell'impianto frenante

Il contenuto di questo manuale rappresenta lo stato del manuale d'uso al momento della stampa e potrebbe non essere completamente valido in futuro. Per ulteriori informazioni, consulta la prima pagina per la nota completa di esclusione di responsabilità.



Controllare regolarmente che i componenti dell'impianto frenante non siano usurati.

Per mantenere sempre l'automobile su livelli elevati di sicurezza e affidabilità, si raccomanda di attenersi agli intervalli di assistenza Volvo specificati nel Libretto di Assistenza e Garanzia. Quando si sostituiscono pastiglie e dischi dei freni, la potenza frenante piena viene raggiunta solo dopo un "rodaggio" di qualche centinaio di chilometri (miglia). Per compensare la minore potenza frenante, premere più a fondo il pedale del freno. Volvo raccomanda di utilizzare solo pastiglie dei freni approvate per la vostra Volvo.

 **Importante**

Si raccomanda di controllare periodicamente l'usura dei componenti dell'impianto frenante.

Chiedere informazioni sulla procedura a un riparatore oppure affidargli direttamente l'ispezione. Si raccomanda un riparatore autorizzato Volvo.

---

## 12.4.2. Freno di stazionamento

### 12.4.2.1. Freno di stazionamento

Il freno di stazionamento impedisce all'automobile ferma di mettersi in movimento bloccando meccanicamente due ruote.

Quando il freno di stazionamento elettrocomandato è inserito, si sente un leggero rumore dal motorino elettrico. Lo stesso rumore si verifica anche in occasione dei test diagnostici automatici del freno di stazionamento.

Se viene inserito ad automobile ferma, il freno di stazionamento agisce solo sulle ruote posteriori. Se l'inserimento avviene quando l'automobile è in movimento si attiva il normale freno di servizio, che agisce su tutte e quattro le ruote. La forza di frenata passa alle ruote posteriori quando l'automobile è quasi ferma.

 **Nota**

La responsabilità di parcheggiare l'auto in modo sicuro ricade sempre e solo sul conducente. Controllare sempre che il simbolo del freno di stazionamento si accenda a luce fissa in stato di parcheggio.

---

### 12.4.2.2. Attivazione e disattivazione del freno di stazionamento

Utilizzare il freno di stazionamento per impedire all'automobile ferma di mettersi in movimento. Il freno di stazionamento attivato blocca entrambe le ruote posteriori.

## Attivazione del freno di stazionamento



Il pulsante del freno di stazionamento è ubicato vicino alla leva selettiva.

- 1 Premere il pulsante.
  - Quando il freno di stazionamento è attivato, il simbolo sul display del conducente è acceso.

### Attivazione automatica

Il freno di stazionamento si attiva automaticamente

- se il conducente slaccia la cintura di sicurezza e/o apre la sua portiera.
- quando l'auto viene spenta manualmente dal display centrale.
- se la funzione Hold (freno ad automobile ferma) è attivata e l'auto è rimasta ferma per un certo periodo (circa 10 minuti).

#### **Importante**

Controllare che il simbolo per il freno di stazionamento sia acceso prima di abbandonare l'auto.

### Freno di emergenza

In situazioni di emergenza, il freno di stazionamento può essere attivato con l'automobile in movimento tenendo premuto il pulsante.

In questi casi, l'auto viene frenata potentemente con i freni di servizio. La frenata si interrompe al rilascio del pulsante oppure quando viene premuto il pedale dell'acceleratore.

#### **Nota**

In caso di utilizzo del freno di emergenza a velocità superiori, durante la frenata viene emesso un segnale acustico.

## Disattivazione del freno di stazionamento

Il contenuto di questo manuale rappresenta lo stato del manuale d'uso al momento della stampa e potrebbe non essere completamente valido in futuro. Per ulteriori informazioni, consulta la prima pagina per la nota completa di esclusione di responsabilità.  
500 / 783

Il freno di stazionamento viene disattivato automaticamente quando è impostata una marcia.

- 1 Allacciare la cintura di sicurezza.
- 2 Premere il pedale del freno.
- 3 Selezionare la posizione del cambio D o R
  - Il freno di stazionamento si disinserisce automaticamente e il simbolo sul display del conducente si spegne.
- 4 Rilasciare il pedale del freno.
  - Se la frenata rigenerativa è attivata, l'auto non verrà spinta in avanti, ma potrà rotolare e muoversi se il fondo è inclinato nello stesso verso della posizione del cambio selezionata.  
Se la frenata rigenerativa è disattivata, l'auto procederà lentamente nel verso di marcia selezionato premendo leggermente il pedale dell'acceleratore.

 **Nota**

La disattivazione automatica è consentita quando il conducente ha allacciato la cintura di sicurezza o ha chiuso la propria portiera.

#### Simbolo sul display del conducente

Simbolo	Funzione
	Luce fissa: il freno di stazionamento è attivato. Lampeggio: si è verificata un'anomalia al freno di stazionamento. Leggere il messaggio sul display del conducente.

## 12.4.2.3. Parcheggio in pendenza

Accertare sempre che il freno di stazionamento sia attivato in caso di parcheggio in pendenza.

Se l'automobile è parcheggiata in salita:

- Girare le ruote nel verso **lontano** dal bordo marciapiede.

Se l'automobile è parcheggiata in discesa:

- Girare le ruote nella direzione **verso** il bordo marciapiede.

 **Attenzione**

Evitare di parcheggiare in pendenza su fondo ghiacciato per il rischio che l'auto scivoli via.

---

## 12.4.2.4. In caso di anomalie al freno di stazionamento

Se non è possibile disattivare o attivare il freno di stazionamento nemmeno dopo diversi tentativi, rivolgersi a un riparatore autorizzato Volvo.

In caso di guida con il freno di stazionamento inserito viene emesso un segnale di avvertimento acustico.

Se si deve parcheggiare prima di aver riparato un'eventuale anomalia, l'automobile deve essere assicurata affinché non possa rotolare liberamente.



L'auto può essere assicurata parcheggiando su un terreno in piano e:

- bloccando una o più ruote con oggetti adatti.
- girando le ruote anteriori contro il bordo del marciapiede o simile.

### Sostituzione delle pastiglie dei freni

Le pastiglie dei freni posteriori devono essere sostituite da un riparatore per la particolare struttura del freno di stazionamento elettrocomandato. Si raccomanda un riparatore autorizzato Volvo.

### Simboli sul display del conducente

Simbolo	Funzione
	Se il simbolo lampeggia, si è verificata un'anomalia. Vedere il messaggio sul display del conducente.
	Anomalia nell'impianto frenante. Vedere il messaggio sul display del conducente.
	Messaggio informativo sul display del conducente.

---

## 12.4.3. Specifiche per l'olio dei freni

L'olio dei freni è il mezzo in un impianto frenante idraulico usato per trasferire la pressione per esempio dal pedale freno mediante un cilindro freno principale che a sua volta agisce sulle pinze freno.

**Tipo prescritto:** Volvo Original o liquido equivalente che soddisfa una combinazione delle specifiche Dot 4, 5.1 e ISO 4925 classe 6.

#### Nota

Si raccomanda di affidarsi a un riparatore autorizzato Volvo per la sostituzione o il rabbocco dell'olio dei freni.

## 12.4.4. Funzioni dei freni

I freni dell'automobile si utilizzano per diminuire la velocità o impedire che l'automobile si metta in movimento.

Oltre a freno di servizio e stazionamento, l'automobile è dotata di diverse funzioni automatiche di ausilio alla frenata. Grazie a esse, ad esempio, non è necessario che il conducente tenga premuto il pedale del freno quando l'automobile è ferma a un semaforo o per partire in salita.

In base all'equipaggiamento dell'automobile possono essere presenti le seguenti funzioni di ausilio alla frenata:

- Freno ad automobile ferma
- Frenata automatica dopo una collisione
- Modalità Off Road
- Frenata rigenerativa
- Assistenza per rischio di collisione

---

## 12.4.5. Frenata automatica dopo una collisione

In caso di collisione con conseguente attivazione dei pretensionatori pirotecnici o dell'airbag oppure se viene rilevata una collisione con un animale di grandi dimensioni, i freni dell'automobile si inseriscono automaticamente. La funzione è concepita per impedire o attutire gli effetti di un'eventuale collisione secondaria.

Dopo una grave collisione, potrebbe non essere più possibile controllare e sterzare l'automobile. In queste condizioni, per prevenire o attenuare gli effetti di un'eventuale successiva collisione contro un veicolo o un oggetto nella traiettoria dell'automobile, si attiva automaticamente il sistema di ausilio che frena l'automobile in modo sicuro.

Durante la frenata si attivano luci di arresto e lampeggiatori di emergenza. Quando l'automobile si è fermata, i lampeggiatori di emergenza continuano a lampeggiare e viene inserito il freno di stazionamento.

Se una frenata non è opportuna, ad esempio se sussiste il rischio di essere tamponati da un veicolo che segue, il conducente può escludere il sistema premendo il pedale dell'acceleratore.

La funzione presuppone che l'impianto frenante sia integro dopo la collisione.

---

## 12.4.6. Freno ad automobile ferma

Freno con veicolo stazionario (Hold) comporta che il conducente possa rilasciare il pedale freno con potenza frenante preservata quando l'auto si è fermata per es. presso un semaforo.

### Attivazione del freno ad automobile ferma (Hold)

La funzione si attiva in automatico ad auto ferma se è impostata la posizione del cambio D o R e

- **One Pedal Drive** è attivata

**Il contenuto di questo manuale rappresenta lo stato del manuale d'uso al momento della stampa e potrebbe non essere completamente valido in futuro. Per ulteriori informazioni, consulta la prima pagina per la nota completa di esclusione di responsabilità.**

- l'auto rischia di spostarsi.

oppure

- **One Pedal Drive** è disattivata
- l'auto è già ferma e il pedale freno viene premuto completamente e poi rilasciato.

## Disattivazione di Hold

La funzione rilascia i freni quando il conducente riparte con la marcia selezionata e il pedale acceleratore.

### Nota



La funzione di frenata ad automobile ferma viene disattivata anche quando il conducente imposta il cambio in folle.

Il freno di stazionamento si attiva automaticamente

- se l'auto viene spenta
- se il conducente slaccia la cintura di sicurezza e/o apre la sua portiera.
- se la funzione è attivata e l'auto è rimasta ferma per un periodo prolungato (circa 5-10 minuti).

Il freno di stazionamento può subentrare al freno ad automobile ferma (Hold) anche in altre circostanze.

## Simboli sul display del conducente

Simbolo	Funzione
	Il simbolo è acceso quando il freno ad automobile ferma (Hold) è attivato e tiene ferma l'auto. Notare che il freno ad automobile ferma (Hold) può essere attivato senza che il simbolo sia acceso.
	Quando la funzione tiene ferma l'automobile utilizzando il freno di stazionamento, il simbolo è acceso.

## 12.5. Alimentazione

### 12.5.1. Alimentazione

L'auto è dotata di due motori elettrici che azionano le ruote anteriori e posteriori.

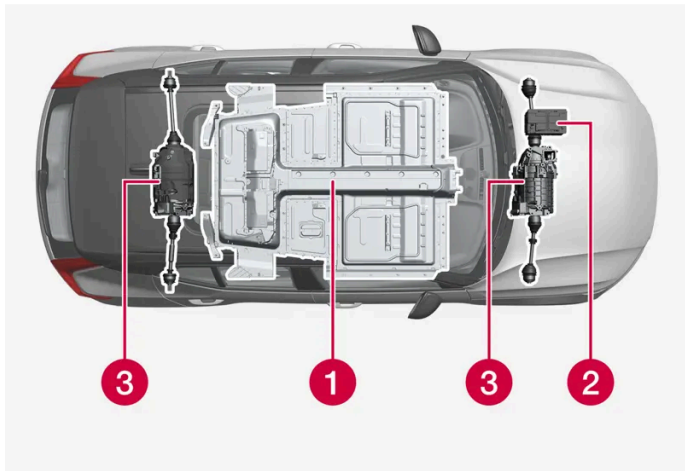

- 1** Batteria ad alta tensione – L'auto è dotata di una batteria ad alta tensione. La batteria ad alta tensione ha il compito di immagazzinare energia. Riceve energia in occasione della ricarica dalla rete elettrica e della frenata rigenerativa.
- 2** Batteria 12 V – L'auto è dotata di una batteria 12 V che avvia l'impianto elettrico dell'auto e alimenta le utenze elettriche nell'auto.
- 3** Motori elettrici – L'auto è dotata di due motori elettrici che spingono l'auto e rigenerano l'energia di frenata in energia elettrica.

---

## 12.6. Modalità di marcia

---

### 12.6.1. Frenata rigenerativa

L'auto recupera energia di frenata e rigenera corrente per la batteria quando il conducente rilascia il pedale acceleratore o quando usa i freni di servizio.

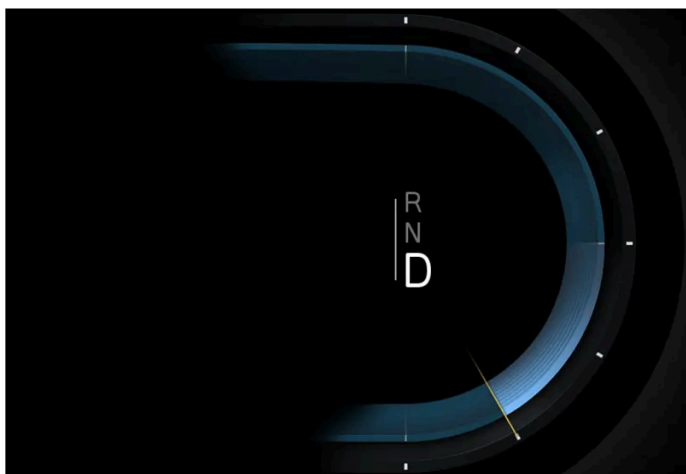

Indicazione sul display del conducente durante la frenata rigenerativa.

### Rigenerazione con il pedale acceleratore

Il contenuto di questo manuale rappresenta lo stato del manuale d'uso al momento della stampa e potrebbe non essere completamente valido in futuro. Per ulteriori informazioni, consulta la prima pagina per la nota completa di esclusione di responsabilità.

- 1 Rilasciare il pedale acceleratore.
  - > L'auto frena e la ricarica viene indicata sul display del conducente.

 **Nota**

Le luci di arresto si accendono quando la potenza di frenata supera un certo livello.

## Rigenerazione con il pedale freno

- 1 Premere il pedale del freno.
  - > L'auto frena e la ricarica viene indicata sul display del conducente.

---

## 12.6.2. One Pedal Drive

One Pedal Drive è molto adatta alla guida urbana. Con One Pedal Drive l'auto può essere gestita solo premendo e rilasciando il pedale acceleratore senza dover ricorrere al pedale freno.

 **Importante**

Il conducente è responsabile dell'uso del pedale del freno quando necessario, anche quando è attivata la funzione One Pedal Drive.

 **Importante**

One Pedal Drive non è raccomandata con fondi sdruciolevoli.



## Attivazione o disattivazione di One Pedal Drive

- 1 Premere  sul display centrale.
- 2 Selezionare **Guida**.
- 3 Attivazione o disattivazione di **One Pedal Drive**.

### **Nota**

- One Pedal Drive non può essere attivata quando è attivata la modalità di guida **Off-road** e il pulsante appare ombreggiato.
- Quando **Off-road** viene attivata, One Pedal Drive viene impostata in automatico su **Disattiva** e Creep su **Attiva**.
- Quando **Off-road** viene disattivata, vengono ripristinate le impostazioni per One Pedal Drive utilizzate prima dell'attivazione di **Off-road**.

## 12.6.3. Marcia lenta (Creep)

La modalità di marcia lenta (Creep) può risultare molto utile nelle code di traffico o nelle aree di parcheggio.

Quando la funzione è attiva, l'auto rotola lentamente nel senso di marcia selezionato senza dover usare il pedale acceleratore.

### Attivare la marcia lenta (Creep)

- 1 Premere  sul display centrale.
  - 2 Selezionare **Guida**.
  - 3 Disattivazione di **One Pedal Drive**.
- > Ora la marcia lenta (Creep) è attivata.

### Disattivare la marcia lenta (Creep)

- 1 Premere  sul display centrale.
- 2 Selezionare **Guida**.
- 3 Attivazione di **One Pedal Drive**.

➤ Ora la marcia lenta (Creep) è disattivata.

---

## 12.6.4. Modalità Off Road

Una modalità adattata per le basse velocità che aumenta la capacità di avanzamento dell'auto nella guida su terreno difficile, discese ripide e su fondi sconnessi.

Il conducente regola la velocità con il pedale dell'acceleratore. Al rilascio del pedale dell'acceleratore, l'automobile viene rapidamente frenata a passo d'uomo, a prescindere dalla pendenza e senza necessità di utilizzare il freno di servizio.

Quando la funzione è attiva, si accendono le luci di arresto. Il conducente può frenare o fermare l'automobile e ridurre la velocità a passo d'uomo in qualsiasi momento con il freno di servizio.

Da considerare:

- La modalità è disponibile solo a bassa velocità, fino a 40 km/h (25 mph). La modalità Off Road viene disattivata in caso di superamento del limite di velocità.

### Nota

La modalità Off Road non è progettata per essere utilizzata su strade pubbliche.

## Attivare o disattivare la modalità Off Road

- 1 Premere  sul display centrale.
- 2 Selezionare **Guida**.
- 3 Attivazione o disattivazione di **Modalità Off-road**.

La funzione viene disattivata allo spegnimento dell'auto.

---

## 12.6.5. Autonomia

L'autonomia dell'automobile dipende da diversi fattori. I presupposti per una notevole autonomia variano in base alle circostanze e alle condizioni di guida dell'automobile.



Il valore certificato per l'autonomia dell'automobile non deve essere considerato un'autonomia prevista. Il valore certificato è destinato in primo luogo al confronto di diverse automobili applicando specifici cicli di test.

**i Nota**

Il diario di bordo calcola il consumo elettrico sulla base del consumo effettivo durante un tragitto. Il valore può differire rispetto al valore che appare nel contachilometri parzializzatore, per il quale è considerata anche la rigenerazione elettrica.

## **Autonomia sul display del conducente**

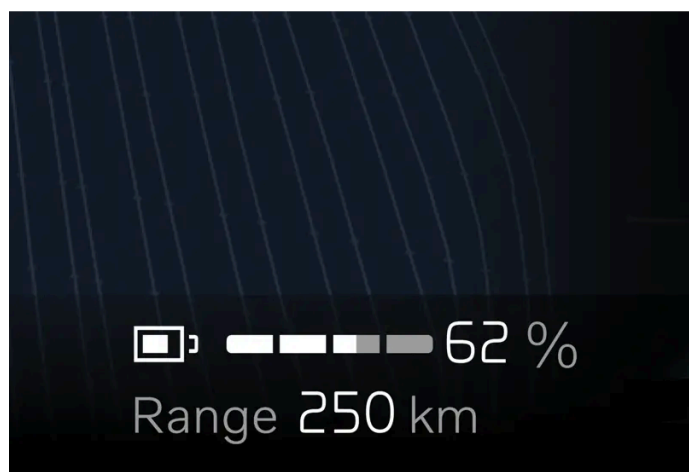





Alla consegna dalla fabbrica, l'autonomia dell'auto è basata sul valore certificato. Dopo un certo periodo di guida dell'automobile, l'autonomia si basa su uno schema di guida storico.

La quantità di dati storici utilizzati dipende dal livello di carica della batteria. Pertanto, l'autonomia si adatta più rapidamente alle variazioni dello schema di guida di pari passo con la riduzione del livello di ricarica della batteria.

### Autonomia ridotta

Quando il grado di ricarica della batteria si abbassa, anche l'autonomia stimata dell'auto si riduce. Man mano che l'autonomia si riduce, viene visualizzata una serie di messaggi e simboli sul display del conducente.

Simbolo	Messaggio/significato
	Quando l'autonomia dell'auto si abbassa a 50 km, il simbolo di batteria vicino all'indicatore della batteria cambia colore in arancione e il messaggio <b>Livello basso di caricaVuoi trovare una stazione di ricarica?</b> appare sul display del conducente. Il messaggio non appare se una destinazione è impostata nel sistema di navigazione.
	Quando l'autonomia dell'auto si abbassa a 20 km, il simbolo di batteria vicino all'indicatore della batteria cambia colore in rosso e il messaggio <b>Livello basso di caricaVuoi trovare una stazione di ricarica?</b> appare sul display del conducente.
	In caso di basso livello della batteria, appare una tartaruga arancione nella parte alta del display del conducente.
	Il messaggio <b>Potenza ridotta per carica batteria insufficiente</b> appare insieme a un simbolo di batteria arancione. Se la tartaruga non è apparsa prima, essa verrà visualizzata sul display del conducente in concomitanza con la visualizzazione di questo messaggio.
	Il messaggio <b>Batteria scarica. Caricare batteria.</b> appare insieme a un simbolo di batteria vuota.

### Fattori che influenzano l'autonomia

Oltre ai dati di bordo storici, altri fattori influenzano l'autonomia. La massima autonomia si ottiene in condizioni particolarmente favorevoli, quando tutti i fattori hanno un impatto positivo.

Esempi di fattori che influenzano l'autonomia:

- velocità
- Impostazioni climatizzatore
- topografia
- Precondizionamento
- pneumatici e relativa pressione
- traffico
- temperatura e condizioni meteorologiche
- condizioni della strada.

### Autonomia alle basse temperature

 Con temperature ambientali basse, la batteria rischia di raffreddarsi con conseguente impatto negativo sull'autonomia. Questo simbolo appare sul display del conducente se la temperatura della batteria si abbassa a un livello critico. L'autonomia può ridursi drasticamente se l'auto viene parcheggiata a temperature ambientali basse. Per evitare un'autonomia drasticamente ridotta dopo il parcheggio a temperature ambientali basse, è consigliato mettere sotto carica l'auto durante il parcheggio in queste condizioni.

## Autonomia basata su velocità e temperatura esterna

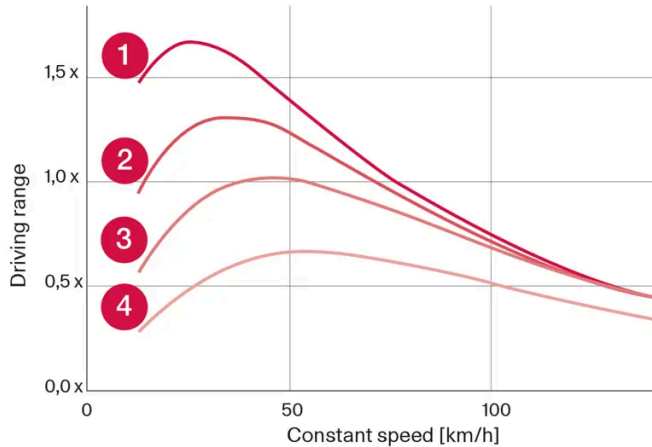

- 1 Temperatura esterna di 20°C (68°F) e climatizzatore spento.
- 2 Temperatura esterna di 20°C (68°F) e climatizzatore acceso.
- 3 Temperatura esterna di 35°C (95°F) e climatizzatore acceso.
- 4 Temperatura esterna di -10°C (14°F) e climatizzatore acceso.

Il grafico mostra la relazione approssimativa fra velocità costante e autonomia.

Il grafico mostra che una velocità più bassa dà una maggiore autonomia. Anche la temperatura esterna influenza l'autonomia: temperature ambiente molto basse o molto alte abbassano l'autonomia.

Le linee 1 e 2 mostrano la differenza approssimativa di autonomia influenzata dalle funzioni del climatizzatore. La disattivazione del climatizzatore offre vantaggi di autonomia.

---

## 12.6.6. Assistente autonomia

L'assistente autonomia fornisce al conducente informazioni generali e suggerimenti per una guida più parsimoniosa.

I fattori che il conducente può principalmente influenzare per estendere l'autonomia sono la velocità, lo stile di guida e le impostazioni del climatizzatore. Ogni fattore è dotato di un indicatore che mostra come viene utilizzata l'energia. Quando l'indicatore cambia colore dal blu all'arancione, il conducente dovrebbe adeguare l'utilizzo energetico per una guida più parsimoniosa.



**Velocità:** Velocità media dell'automobile nell'ultimo minuto.



**Stile di guida:** Comportamento di accelerazione e frenata negli ultimi minuti.



**Controllo clima:** Il consumo medio stimato in base alle impostazioni di climatizzazione attuali.

Accanto all'autonomia stimata sono presenti due numeri che indicano l'autonomia prevista a breve e a lungo termine, basata rispettivamente su consumi elevati e bassi. Questi valori si definiscono come:

**Lunga autonomia:** Presuppone una guida tipica in città con il sistema di climatizzazione disattivato.

**Autonomia ridotta:** Presuppone la guida in autostrada ad alta velocità con il sistema di climatizzazione acceso.

Il consumo è indicato in kWh/100 km quando il veicolo è in movimento e in kW (kWh/h) quando è fermo. Il valore è istantaneo e pertanto indicherà valori elevati durante le accelerazioni e le salite.

## Ottimizzare l'autonomia

La funzione di ottimizzazione dell'autonomia regola le impostazioni del climatizzatore per risparmiare energia ed estendere l'autonomia dell'auto.

Attivare o disattivare l'ottimizzazione dell'autonomia dal display centrale

- 1 Premere .
- 2 Selezionare **Assistente autonomia**.
- 3 Attivare o disattivare l'ottimizzazione autonomia.

### **Nota**

L'ottimizzazione dell'autonomia viene disattivata in automatico con un grado di ricarica del 50% o maggiore.

### **Nota**

Con temperature ambiente fredde, la potenza del riscaldatore si abbassa. Se il riscaldamento non basta, disattivare l'ottimizzazione autonomia.

Il raffreddamento risulta limitato con temperature ambiente calde. Se il raffreddamento non basta, disattivare l'ottimizzazione autonomia.

Possono insorgere problemi di appannamento a causa della limitazione della funzione AC che regola l'umidità dell'aria.

Essendo la funzione AC limitata, il ricircolo dell'aria aumenta e può comportare che la qualità dell'aria venga percepita come meno gradevole, soprattutto nel sedile posteriore.

## 12.6.7. Trazione integrale

La trazione integrale (AWD<sup>[1]</sup>) agisce contemporaneamente sulle quattro ruote migliorando la tenuta di strada.

Il motore elettrico che aziona le ruote posteriori consente la funzione trazione integrale elettrica.

<sup>[1]</sup> All-wheel drive

---

## 12.7. Raccomandazioni per la guida

---

### 12.7.1. Frenata su strade cosparse di sale

Guidando su strade cosparse di sale può depositarsi uno strato salino su dischi e pastiglie dei freni.

Questo potrebbe aumentare la distanza di frenata. Pertanto, aumentare ulteriormente la distanza di sicurezza dai veicoli antistanti. Inoltre:

- Frenare ogni tanto per rimuovere l'eventuale strato salino. Accertarsi che la frenata non costituisca un pericolo per gli altri utenti della strada.
  - Premere delicatamente il pedale del freno al termine della corsa e prima di rimettersi in moto.
- 

### 12.7.2. Frenata su strade bagnate

Guidando per lungo tempo in condizioni di pioggia forte senza frenare, la potenza frenante potrebbe risultare ritardata alla prima frenata.

Questa situazione può presentarsi anche dopo un lavaggio. In queste condizioni è necessario esercitare una maggiore pressione sul pedale del freno. Pertanto, mantenere una maggiore distanza di sicurezza dai veicoli antistanti.

Frenare a fondo dopo aver guidato su strade bagnate o dopo un lavaggio. I dischi dei freni si riscaldano, asciugano più rapidamente e sono protetti dalla corrosione. Prestare attenzione al traffico prima di frenare.

---

### 12.7.3. Parcheggio in pendenza

Accertare sempre che il freno di stazionamento sia attivato in caso di parcheggio in pendenza.

Se l'automobile è parcheggiata in salita:

- Girare le ruote nel verso **lontano** dal bordo marciapiede.

Se l'automobile è parcheggiata in discesa:

- Girare le ruote nella direzione **verso** il bordo marciapiede.

 **Attenzione**

Evitare di parcheggiare in pendenza su fondo ghiacciato per il rischio che l'auto scivoli via.

## 12.7.4. Autonomia

L'autonomia dell'automobile dipende da diversi fattori. I presupposti per una notevole autonomia variano in base alle circostanze e alle condizioni di guida dell'automobile.



Il valore certificato per l'autonomia dell'automobile non deve essere considerato un'autonomia prevista. Il valore certificato è destinato in primo luogo al confronto di diverse automobili applicando specifici cicli di test.

 **Nota**

Il diario di bordo calcola il consumo elettrico sulla base del consumo effettivo durante un tragitto. Il valore può differire rispetto al valore che appare nel contachilometri parzializzatore, per il quale è considerata anche la rigenerazione elettrica.



## Autonomia sul display del conducente







Alla consegna dalla fabbrica, l'autonomia dell'auto è basata sul valore certificato. Dopo un certo periodo di guida dell'automobile, l'autonomia si basa su uno schema di guida storico.

La quantità di dati storici utilizzati dipende dal livello di carica della batteria. Pertanto, l'autonomia si adatta più rapidamente alle variazioni dello schema di guida di pari passo con la riduzione del livello di ricarica della batteria.

### Autonomia ridotta

Quando il grado di ricarica della batteria si abbassa, anche l'autonomia stimata dell'auto si riduce. Man mano che l'autonomia si riduce, viene visualizzata una serie di messaggi e simboli sul display del conducente.

Simbolo	Messaggio/significato
	Quando l'autonomia dell'auto si abbassa a 50 km, il simbolo di batteria vicino all'indicatore della batteria cambia colore in arancione e il messaggio <b>Livello basso di caricaVuoi trovare una stazione di ricarica?</b> appare sul display del conducente. Il messaggio non appare se una destinazione è impostata nel sistema di navigazione.
	Quando l'autonomia dell'auto si abbassa a 20 km, il simbolo di batteria vicino all'indicatore della batteria cambia colore in rosso e il messaggio <b>Livello basso di caricaVuoi trovare una stazione di ricarica?</b> appare sul display del conducente.
	In caso di basso livello della batteria, appare una tartaruga arancione nella parte alta del display del conducente.
	Il messaggio <b>Potenza ridotta per carica batteria insufficiente</b> appare insieme a un simbolo di batteria arancione. Se la tartaruga non è apparsa prima, essa verrà visualizzata sul display del conducente in concomitanza con la visualizzazione di questo messaggio.
	Il messaggio <b>Batteria scarica. Caricare batteria.</b> appare insieme a un simbolo di batteria vuota.

### Fattori che influenzano l'autonomia

Oltre ai dati di bordo storici, altri fattori influenzano l'autonomia. La massima autonomia si ottiene in condizioni particolarmente favorevoli, quando tutti i fattori hanno un impatto positivo.

Esempi di fattori che influenzano l'autonomia:

- velocità
- Impostazioni climatizzatore

**Il contenuto di questo manuale rappresenta lo stato del manuale d'uso al momento della stampa e potrebbe non essere completamente valido in futuro. Per ulteriori informazioni, consulta la prima pagina per la nota completa di esclusione di responsabilità.**

- topografia
- Precondizionamento
- pneumatici e relativa pressione
- traffico
- temperatura e condizioni meteorologiche
- condizioni della strada.

#### Autonomia alle basse temperature

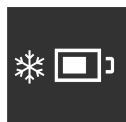

Con temperature ambientali basse, la batteria rischia di raffreddarsi con conseguente impatto negativo sull'autonomia. Questo simbolo appare sul display del conducente se la temperatura della batteria si abbassa a un livello critico. L'autonomia può ridursi drasticamente se l'auto viene parcheggiata a temperature ambientali basse. Per evitare un'autonomia drasticamente ridotta dopo il parcheggio a temperature ambientali basse, è consigliato mettere sotto carica l'auto durante il parcheggio in queste condizioni.

### Autonomia basata su velocità e temperatura esterna

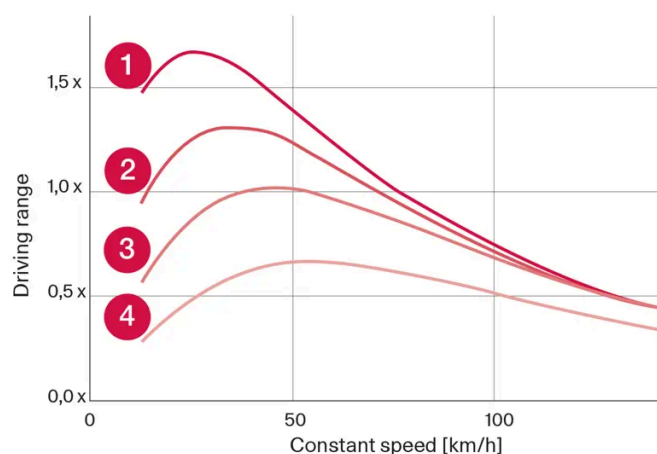

- 1 Temperatura esterna di 20°C (68°F) e climatizzatore spento.
- 2 Temperatura esterna di 20°C (68°F) e climatizzatore acceso.
- 3 Temperatura esterna di 35°C (95°F) e climatizzatore acceso.
- 4 Temperatura esterna di -10°C (14°F) e climatizzatore acceso.

Il grafico mostra la relazione approssimativa fra velocità costante e autonomia.

Il grafico mostra che una velocità più bassa dà una maggiore autonomia. Anche la temperatura esterna influenza l'autonomia: temperature ambiente molto basse o molto alte abbassano l'autonomia.

Le linee 1 e 2 mostrano la differenza approssimativa di autonomia influenzata dalle funzioni del climatizzatore. La disattivazione del climatizzatore offre vantaggi di autonomia.

## 12.7.5. Guida economica

Per ottenere la massima autonomia possibile, è opportuno che il conducente programmi la guida e adatti lo stile di guida e la velocità a ogni situazione.

## Prima di mettersi in marcia

- Se possibile, preconditionare l'automobile prima di mettersi alla guida mediante il cavo collegato alla rete elettrica.
- Se il preconditionamento non è possibile quando fuori fa freddo, usare in primo luogo il riscaldamento elettrico di sedile e volante. Evitare di riscaldare tutto l'abitacolo per limitare la sottrazione di energia dalla batteria.
- Il tipo di pneumatici e la relativa pressione possono influenzare il consumo energetico. Per informazioni sugli pneumatici adatti, rivolgersi a un riparatore autorizzato Volvo.
- Togliere dall'automobile gli oggetti inutili - maggiore è il carico, maggiore è il consumo.

## Durante la guida

- Guidare a velocità costante e anticipando gli ostacoli per ridurre al minimo le frenate.
- Durante la frenata, la batteria viene ricaricata come segue:
  - frenando leggermente con il pedale freno.
  - rilasciando il pedale dell'acceleratore con la frenata rigenerativa attivata.
- Una velocità elevata aumenta il consumo energetico a causa della maggiore resistenza all'aria.
- Nei climi freddi, ridurre se possibile il riscaldamento elettrico di cristalli, specchi, sedili e volante.
- Evitare di guidare con i finestrini aperti.
- Non tenere ferma l'automobile in salita premendo il pedale dell'acceleratore. Attivare invece la frenata ad automobile ferma.
- In caso di marcia breve dopo il preconditionamento, spegnere se possibile il climatizzatore.

## Dopo la guida

- Se possibile, parcheggiare in un garage climatizzato con colonnine di ricarica.

---

## 12.7.6. Assistente autonomia

L'assistente autonomia fornisce al conducente informazioni generali e suggerimenti per una guida più parsimoniosa.

I fattori che il conducente può principalmente influenzare per estendere l'autonomia sono la velocità, lo stile di guida e le impostazioni del climatizzatore. Ogni fattore è dotato di un indicatore che mostra come viene utilizzata l'energia. Quando l'indicatore cambia colore dal blu all'arancione, il conducente dovrebbe adeguare l'utilizzo energetico per una guida più parsimoniosa.



**Velocità:** Velocità media dell'automobile nell'ultimo minuto.



**Stile di guida:** Comportamento di accelerazione e frenata negli ultimi minuti.



**Controllo clima:** Il consumo medio stimato in base alle impostazioni di climatizzazione attuali.

Accanto all'autonomia stimata sono presenti due numeri che indicano l'autonomia prevista a breve e a lungo termine, basata rispettivamente su consumi elevati e bassi. Questi valori si definiscono come:

**Lunga autonomia:** Presuppone una guida tipica in città con il sistema di climatizzazione disattivato.

**Autonomia ridotta:** Presuppone la guida in autostrada ad alta velocità con il sistema di climatizzazione acceso.

Il consumo è indicato in kWh/100 km quando il veicolo è in movimento e in kW (kWh/h) quando è fermo. Il valore è istantaneo e pertanto indicherà valori elevati durante le accelerazioni e le salite.

## Ottimizzare l'autonomia

La funzione di ottimizzazione dell'autonomia regola le impostazioni del climatizzatore per risparmiare energia ed estendere l'autonomia dell'auto.

Attivare o disattivare l'ottimizzazione dell'autonomia dal display centrale

- 1 Premere .
- 2 Selezionare **Assistente autonomia**.
- 3 Attivare o disattivare l'ottimizzazione autonomia.

### Nota

L'ottimizzazione dell'autonomia viene disattivata in automatico con un grado di ricarica del 50% o maggiore.

 **Nota**

Con temperature ambiente fredde, la potenza del riscaldatore si abbassa. Se il riscaldamento non basta, disattivare l'ottimizzazione autonomia.

Il raffreddamento risulta limitato con temperature ambiente calde. Se il raffreddamento non basta, disattivare l'ottimizzazione autonomia.

Possono insorgere problemi di appannamento a causa della limitazione della funzione AC che regola l'umidità dell'aria.

Essendo la funzione AC limitata, il ricircolo dell'aria aumenta e può comportare che la qualità dell'aria venga percepita come meno gradevole, soprattutto nel sedile posteriore.

---

## 12.7.7. Preparativi in vista di un lungo viaggio

Prima di una vacanza o di un lungo viaggio, è importante controllare con cura le funzioni e l'equipaggiamento dell'automobile.

Controllare che

- la potenza frenante sia corretta durante la frenata
- la profondità del battistrada e la pressione dei pneumatici siano sufficienti. Montaggio dei pneumatici invernali in caso di guida in aree che presentano il rischio di neve o ghiaccio sulle strade
- la batteria sia sufficientemente carica
- le spazzole tergicristallo siano buone condizioni
- triangolo di emergenza e giubbotto ad alta visibilità si trovino a bordo (obbligatorio in alcuni Paesi).

---

## 12.7.8. Guado

Per guado si intende che l'automobile procede nell'acqua ad esempio su una strada allagata. Effettuare il guado con particolare cautela.

È possibile guidare l'automobile nell'acqua a una profondità max di 45 cm (17 tum), procedendo a passo d'uomo. Maggiore cautela deve essere osservata in caso di passaggio attraverso corsi d'acqua con corrente forte.

Per attraversare una pozza d'acqua, procedere a velocità ridotta senza fermare l'automobile. Una volta passata l'acqua, premere leggermente il pedale del freno per controllare che la forza di frenata sia corretta. Acqua, fango ecc. possono bagnare le pastiglie dei freni riducendo la forza di frenata.

- Pulire gli eventuali contatti del collegamento di riscaldatore elettrico e collegamento del rimorchio in caso di contatto con acqua e fango.
- Non lasciare l'automobile in una pozza d'acqua che supera il livello delle soglie in quanto si potrebbero verificare guasti elettrici.

 **Importante**

- Il motore potrebbe subire danni se penetra acqua nel filtro dell'aria.
- Se penetra acqua nella trasmissione, si riduce la capacità di lubrificazione degli oli e, quindi, la durata di questi impianti.
- I danni a componenti, motore, trasmissione, turbocompressore, differenziale o relativi componenti interni causati da allagamenti, bloccaggio idrostatico o mancanza di olio non sono coperti dalla garanzia.
- In caso di spegnimento del motore nell'acqua, non tentare di riavviarlo. Trainare l'automobile fuori dall'acqua e portarla presso un riparatore. Si raccomanda un riparatore autorizzato Volvo. Rischio di avaria del motore.

Notare quanto segue per prevenire danni all'automobile in caso di guida nell'acqua:

- Il livello dell'acqua non deve essere più alto del pianale dell'automobile. Controllare se possibile la profondità nel punto più basso prima di iniziare il guado. Maggiore cautela deve essere osservata in caso di passaggio attraverso corsi d'acqua con corrente forte.
- Guidare a passo d'uomo.
- Non fermare l'auto nell'acqua. Guidare con cautela in avanti o fare retromarcia per uscire dall'acqua.
- Considerare che le onde create dai veicoli sopraggiungenti possono far salire il livello dell'acqua oltre il limite del livello del pianale.
- Evitare di guidare attraverso acqua salata (rischio di collisione).

Una volta passata l'acqua, premere leggermente il pedale del freno per controllare che la forza di frenata sia corretta. Acqua, fango ecc. possono bagnare le pastiglie dei freni riducendo la forza di frenata.

Pulire l'eventuale contatto del collegamento del rimorchio in caso di contatto con acqua e fango.

---

## 12.7.9. Guida invernale

In inverno è importante effettuare alcuni controlli per assicurare la massima affidabilità dell'automobile.

Controllare soprattutto in vista della stagione fredda:

- Verificare la condizione e il livello di ricarica della batteria. Nei climi freddi, la batteria è esposta a maggiori sollecitazioni e la sua capacità si riduce.
- Utilizzare il liquido lavacrystalli con antigelo per evitare la formazione di ghiaccio nel serbatoio del liquido lavacrystalli.

### Fondo stradale scivoloso

Volvo raccomanda di disattivare **One Pedal Drive** nella guida su fondi sdruciolevoli o ghiacciati.

Per la massima aderenza, Volvo raccomanda di utilizzare pneumatici invernali su tutte le ruote in caso di rischio di neve o ghiaccio.

**i** Nota

In alcuni Paesi, l'uso dei pneumatici invernali è obbligatorio per legge. L'utilizzo dei pneumatici chiodati non è consentito in tutti i Paesi.

Esercitarsi con la guida su strada sdruciolevole in modo controllato per familiarizzare con le reazioni dell'automobile.

## 12.8. Gancio di traino e rimorchio

### 12.8.1. Pesì del rimorchio e pressioni sulla sfera

I pesi del rimorchio e le pressioni sulla sfera per la guida con rimorchio sono riportati nelle tabelle.

#### Peso max rimorchio frenato

**i** Nota

Per i rimorchi di peso superiore a 1.800 kg si raccomanda l'utilizzo di uno stabilizzatore per gancio di traino.

#### Rimorchio con freni

Peso max (kg)	1500
Pressione max sulla sfera (kg)	90

**!** Importante

In caso di guida con rimorchio, è consentito superare il peso complessivo dell'automobile (compresa la pressione sulla sfera) di max 100 kg (220 lbs), a condizione che la velocità non superi 100 km/h (62 mph). Rispettare comunque le leggi nazionali applicabili alla guida con rimorchio (ad esempio la velocità consentita).

**i** Nota

I dati sui pesi eventualmente mancanti nella tabella sono riportati in un supplemento allegato.

#### Peso max rimorchio non frenato

#### Rimorchio senza freni

Peso max (kg)	750
Pressione max sulla sfera (kg)	50

Il contenuto di questo manuale rappresenta lo stato del manuale d'uso al momento della stampa e potrebbe non essere completamente valido in futuro. Per ulteriori informazioni, consulta la prima pagina per la nota completa di esclusione di responsabilità.

---

## 12.8.2. Gancio di traino\*

L'automobile può essere dotata di un gancio di traino per trainare rimorchi e simili.

Esistono diverse versioni di ganci di traino per l'automobile. Per maggiori informazioni, rivolgersi a un concessionario Volvo.

 **Importante**

Per evitare di scaricare la batteria di avviamento, l'alimentazione costante di tensione di batteria al contatto del rimorchio può essere disattivata automaticamente allo spegnimento dell'auto.

 **Importante**

Pulire e ingrassare regolarmente la sfera per prevenire l'usura.

 **Nota**

Quando si utilizza un gancio dotato di stabilizzatore, la sfera non necessita di lubrificazione.

Quanto detto vale anche se si fissa un portabiciclette intorno alla sfera.

\* Optional/accessorio.

---

## 12.8.3. Specifiche per il gancio di traino\*



Misure e punti di fissaggio per il gancio di traino.

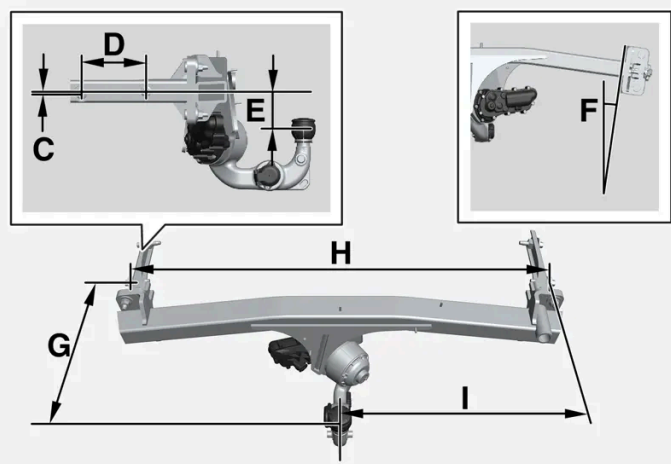
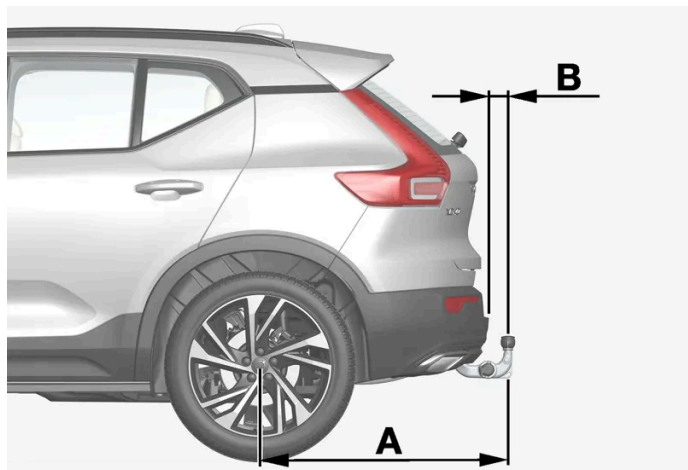

Misure, punti di fissaggio in mm (pollici)

A	939 (37)
B	72 (2,8)
C	6 (0,24)
D	145 (5,7)
E	88 (3,5)
F	Il longherone è inclinato di 8°
G	353 (13,9)
H	1048 (41,3)
I	524 (20,6)

\* Optional/accessorio.

## 12.8.4. Portabiciclette montato sul gancio di traino\*

Il contenuto di questo manuale rappresenta lo stato del manuale d'uso al momento della stampa e potrebbe non essere completamente valido in futuro. Per ulteriori informazioni, consulta la prima pagina per la nota completa di esclusione di responsabilità.  
523 / 783

All'occorrenza, si raccomanda di utilizzare i portabiciclette sviluppati da Volvo.

In tal modo, si evita di danneggiare l'automobile e si garantisce la massima sicurezza durante la guida. I portabiciclette Volvo sono disponibili presso i concessionari autorizzati Volvo.

Attenersi scrupolosamente alle istruzioni allegate al portabiciclette.

- Il portabiciclette carico può raggiungere un peso max di 75 kg (165 libbre).
- Il portabiciclette può trasportare fino a tre biciclette.

### **Attenzione**

Se utilizzato in modo errato, il portabiciclette può danneggiare il gancio di traino e l'automobile.

Il portabiciclette può staccarsi dal gancio di traino se

- è montato in modo errato sulla sfera
- è sovraccarico, vedere le istruzioni del portabiciclette per il carico max
- è utilizzato per scopi diversi dal trasporto delle biciclette.

Le caratteristiche di guida dell'automobile cambiano quando si monta un portabiciclette sul gancio di traino ad esempio per i seguenti fattori:

- peso maggiore
- capacità di accelerazione ridotta
- altezza libera da terra ridotta
- capacità frenante alterata.

## **Raccomandazioni per il carico delle biciclette sul portabiciclette**

Maggiore è la distanza fra baricentro del carico e sfera, maggiori saranno le sollecitazioni sul gancio di traino.

Per il carico, rispettare le seguenti raccomandazioni:

- Sistemare la bicicletta più pesante all'interno, vicino all'automobile.
- Sistemare il carico in modo simmetrico e il più vicino possibile al centro dell'automobile ad esempio rivolgendo le biciclette in direzione opposta se si caricano più biciclette.
- Durante il trasporto, staccare dalla bicicletta gli oggetti non fissati, ad esempio cestino, batteria, seggiolino per bambini. In tal modo si riducono le sollecitazioni su gancio di traino e portabiciclette e diminuisce la resistenza all'aria, che influenza l'autonomia di guida.
- Non applicare un telo protettivo sulle biciclette. Questi potrebbero complicare le manovre, ridurre la visibilità e aumentare il consumo energetico. Inoltre, aumenterebbe le sollecitazioni sul gancio di traino.

\* Optional/accessorio.

## 12.8.5. Gancio di traino retrattile ed estraibile\*

Il gancio di traino retrattile ed estraibile<sup>[1]</sup> può essere ritratto ed estratto facilmente secondo necessità. In posizione ritratta, il gancio di traino è completamente nascosto.

### **Attenzione**

Seguire attentamente le istruzioni per la ritrazione e l'estrazione del gancio di traino.

### **Attenzione**

Non premere il pulsante per la ritrazione e l'estrazione se è collegato un rimorchio o un accessorio al gancio di traino.

## Estrazione del gancio di traino

### **Attenzione**

Evitare di trovarsi vicino ai paraurti, nella zona posteriore centrale dell'automobile, mentre si estrae il gancio di traino.



Aprire il portellone. Sul lato posteriore destro del bagagliaio è presente un pulsante per la ritrazione e l'estrazione del gancio di traino. La funzione di estrazione è attiva quando la spia del pulsante è accesa fissa in arancione.

2 Premere brevemente il pulsante. Tenendolo premuto a lungo, l'estrazione potrebbe non avviarsi.

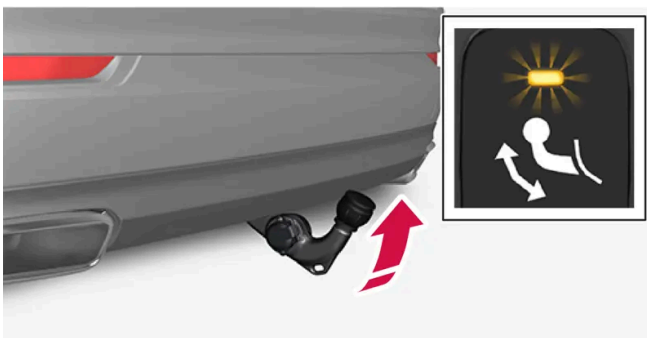

- Il gancio di traino esce e si abbassa in una posizione sbloccata. La spia lampeggia in arancione. Il gancio di traino è pronto per essere portato in posizione bloccata.



Bloccare il gancio di traino portandolo al finecorsa. Ora la spia è accesa fissa in arancione.

- Il gancio di traino è pronto per l'utilizzo.

**! Importante**

Quando il gancio di traino è stato attivato con i pulsanti e portato in modalità sbloccata:

Attendere almeno 2 secondi prima di portare il gancio di traino in modalità bloccata. Se il gancio di traino non resta in modalità bloccata, attendere un altro paio di secondi e riprovare.

Non tirare calci al gancio di traino.

**! Attenzione**

Assicurarsi che il cavo di sicurezza del rimorchio sia fissato all'attacco corretto.

**i Nota**

La modalità di risparmio energetico si attiva dopo un certo tempo e la spia si spegne. Per riattivare il sistema occorre chiudere e riaprire il portellone. Quanto detto vale sia per la ritrazione che l'estrazione del gancio di traino.

Se l'auto rileva il collegamento elettrico di un rimorchio, la spia di segnalazione smette di essere accesa a luce fissa e il ripiegamento/spiegamento del gancio di traino non è possibile.

## Ritrarre il gancio di traino

**! Importante**

Prima di ritrarre il gancio di traino, accertarsi che non vi sia un connettore o adattatore nella presa elettrica.

- 1 Aprire il portellone. Premere brevemente il pulsante sul lato posteriore destro del bagagliaio. Tenendolo premuto a lungo, la ritrazione potrebbe non avviarsi.

Il contenuto di questo manuale rappresenta lo stato del manuale d'uso al momento della stampa e potrebbe non essere completamente valido in futuro. Per ulteriori informazioni, consulta la prima pagina per la nota completa di esclusione di responsabilità.

- Il gancio di traino viene ritratto automaticamente in modalità sbloccata. La spia in corrispondenza del pulsante lampeggia in arancione.



Bloccare il gancio di traino riportandolo al finecorsa di ritrazione.

- Quando il gancio di traino è ritratto correttamente, la spia è accesa fissa.

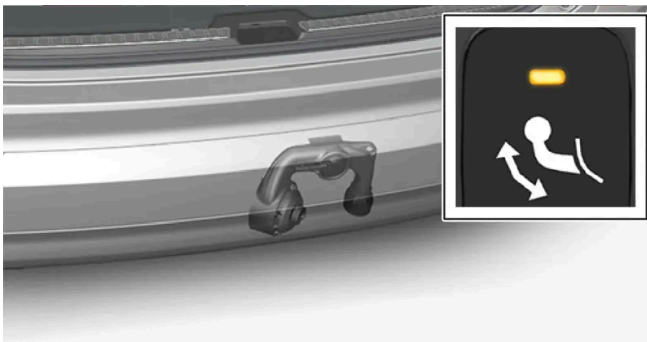

**! Importante**

Quando il gancio di traino è stato attivato con i pulsanti e portato in modalità sbloccata:

Attendere almeno 2 secondi prima di portare il gancio di traino in modalità bloccata. Se il gancio di traino non resta in modalità bloccata, attendere un altro paio di secondi e riprovare.

Non tirare calci al gancio di traino.

**! Importante**

Il gancio di traino deve essere sempre ripiegato quando non è utilizzato.

\* Optional/accessorio.

<sup>[1]</sup> Disponibile solo in alcuni mercati.

## 12.8.6. Guida con rimorchio

Il contenuto di questo manuale rappresenta lo stato del manuale d'uso al momento della stampa e potrebbe non essere completamente valido in futuro. Per ulteriori informazioni, consulta la prima pagina per la nota completa di esclusione di responsabilità.

In caso di guida con rimorchio è importante considerare alcuni aspetti relativi a gancio di traino, rimorchio e disposizione del carico sul rimorchio.

La capacità di carico dipende dal peso a vuoto dell'automobile. Il peso totale dei passeggeri e di tutti gli optional, ad esempio il gancio di traino, riduce la capacità di carico dell'automobile in misura corrispondente.

L'automobile viene fornita con le attrezzature necessarie per la guida con rimorchio.

- Il gancio di traino dell'automobile deve essere omologato.
- Sistemare il carico nel rimorchio in modo che la pressione sul gancio di traino dell'automobile rispetti la pressione massima sulla sfera. La pressione sulla sfera è calcolata come parte del carico utile dell'automobile.
- Aumentare la pressione dei pneumatici fino a raggiungere quella raccomandata per il pieno carico.
- Il motore elettrico è sottoposto a sollecitazione maggiore del normale nella guida con rimorchio.
- Non viaggiare con un rimorchio pesante se l'automobile è nuova. Attendere di avere raggiunto una percorrenza di almeno 1.000 km (620 miles).
- Seguire le norme vigenti per le velocità e i pesi consentiti.
- Mantenere una bassa velocità, in caso di guida prolungata con un rimorchio lungo una salita ripida.
- Evitare di guidare con rimorchio su pendenze superiori al 12%.

## Pesi del rimorchio

### **Attenzione**

Seguire le raccomandazioni relative al peso del rimorchio. In caso contrario, l'automobile e il rimorchio possono essere difficili da controllare in caso di manovre e frenate di emergenza.

### **Nota**

I pesi massimi del rimorchio riportati sono quelli consentiti da Volvo. Le direttive nazionali possono prevedere altre limitazioni per il peso del rimorchio e i limiti di velocità. I ganci di traino possono essere omologati per pesi superiori a quelli consentiti per l'automobile.

## Nella guida su terreno ondulato

In determinate circostanze può sussistere il rischio di surriscaldamento durante la guida con rimorchio. In caso di surriscaldamento del motore elettrico e della trasmissione si accende un simbolo di avvertimento sul display del conducente accompagnato da un messaggio.

## Parcheggio in pendenza

- 1 Premere il pedale del freno.
- 2 Inserire il freno di stazionamento.
- 3 Rilasciare il pedale del freno.

Quando si parcheggia un'automobile con rimorchio in pendenza, applicare sempre ceppi per bloccare le ruote.

## Avviamento in pendenza

- 1 Premere il pedale del freno.
  - 2 Innestare la posizione del cambio D o R e accelerare.
- Il freno di stazionamento si disinserisce e il simbolo sul display del conducente si spegne. Ora può essere effettuata la messa in marcia dell'auto.

---

## 12.8.7. Stabilizzatore rimorchio \*

Lo stabilizzatore rimorchio (TSA <sup>[1]</sup>) è integrato al sistema di stabilità ESC <sup>[2]</sup> e ha il compito di stabilizzare un'automobile con rimorchio collegato in situazioni ove il convoglio è entrato in auto-oscillazione. Si tratta di una funzione supplementare connessa all'installazione del gancio di traino. Per maggiori informazioni, rivolgersi a un concessionario Volvo.

### Cause dell'auto-oscillazione

Il fenomeno di auto-oscillazione di automobile e rimorchio può interessare tutte le combinazioni di automobili e rimorchi. Generalmente si verifica a velocità elevate. Tuttavia, se il rimorchio è sovraccarico o contiene un carico distribuito in modo errato, ad esempio sistemato troppo indietro, l'auto-oscillazione può verificarsi anche a velocità ridotte.

Fattori scatenanti l'auto-oscillazione possono essere fra l'altro:

- L'automobile con rimorchio è esposta a un'improvvisa raffica di vento laterale.
- L'automobile con rimorchio procede su una strada dissestata o su un dosso.
- Movimenti bruschi del volante.

Una volta che l'auto-oscillazione è insorta, può essere difficile o impossibile fermarla. In questa condizione, il convoglio è difficile da controllare e rischia di uscire dalla propria corsia di marcia o dalla carreggiata.

### Funzione dello stabilizzatore rimorchio

**Il contenuto di questo manuale rappresenta lo stato del manuale d'uso al momento della stampa e potrebbe non essere completamente valido in futuro. Per ulteriori informazioni, consulta la prima pagina per la nota completa di esclusione di responsabilità.**

Lo stabilizzatore rimorchio monitora continuamente i movimenti dell'automobile, soprattutto sull'asse orizzontale. In caso di rilevamento di auto-oscillazione, le ruote anteriori vengono frenate individualmente per ottenere un effetto stabilizzante di tutto il convoglio. Spesso questo intervento è sufficiente affinché il conducente riprenda il controllo dell'automobile.

Se l'auto-oscillazione non si attenua nonostante il primo intervento dello stabilizzatore rimorchio, verranno frenate tutte le ruote del convoglio con simultanea riduzione della forza propulsiva dell'auto. Quando l'auto-oscillazione si attenua e il convoglio ripristina la stabilità, il sistema interrompe la regolazione e il conducente riprende il pieno controllo dell'automobile.

Lo stabilizzatore rimorchio potrebbe non intervenire se il conducente tenta di contenere l'auto-oscillazione con movimenti bruschi del volante, giacché, in questi casi, il sistema non è in grado di determinare se l'auto-oscillazione è dovuta al rimorchio o al conducente.



Il simbolo ESC sul display del conducente lampeggia quando lo stabilizzatore rimorchio è in intervento.

**i Nota**

In caso di montaggio del gancio di traino dopo la consegna è richiesto l'aggiornamento del software dell'automobile. Rivolgersi a un concessionario Volvo.

\* Optional/accessorio.

[1] Trailer Stability Assist

[2] Electronic Stability Control

## 12.8.8. Controllare le luci del rimorchio

Quando si collega un rimorchio – controllare che le luci del rimorchio funzionino correttamente prima di mettersi in marcia.

### Controllo delle lampadine del rimorchio\*

#### Controllo automatico

Una volta effettuato il collegamento elettrico di un rimorchio è possibile controllare il funzionamento delle luci del rimorchio tramite una sequenza di attivazione automatica. La funzione assiste il conducente ad accertarsi che le lampadine del rimorchio siano funzionanti prima di mettersi in viaggio.

- 1 Quando si aggancia un rimorchio al gancio di traino, il display del conducente visualizza il messaggio **Contr. luci rimorchio Esegui un controllo?**.
  - 2 Confermare il messaggio premendo il pulsante **O** nei comandi destri al volante.
- Inizia il controllo delle lampadine.



- 3 Scendere dall'automobile per controllare il funzionamento delle luci.
  - Tutte le lampadine del rimorchio iniziano a lampeggiare, quindi si accendono una alla volta.
- 4 Controllare visivamente che tutte le lampadine del rimorchio funzionino.
- 5 Dopo un certo tempo tutte le lampadine del rimorchio lampeggiano nuovamente.
  - Il controllo è concluso.

## Retronebbia sul rimorchio

Quando si collega il rimorchio, può accadere che il retronebbia dell'automobile non si accenda, poiché la funzione retronebbia viene trasferita al rimorchio. Verificare pertanto che il rimorchio sia dotato di faretto retronebbia per guidare in sicurezza, quando le condizioni ambientali lo richiedono.

## Simboli e messaggi sul display del conducente

Se una o più lampadine degli indicatori di direzione o delle luci di arresto del rimorchio sono difettose, il display del conducente visualizza un simbolo e un messaggio. Il conducente deve controllare manualmente le altre lampadine del rimorchio prima di mettersi in marcia.

Simbolo	Messaggio
	Guasto indicatore direzione destro rimorchio Guasto indicatore di direzione sinistro rimorchio
	Guasto luce arresto rimorchio

Se una lampadina degli indicatori di direzione del rimorchio dovesse guastarsi, il simbolo sul display del conducente per gli indicatori di direzione lampeggerà più rapidamente del normale.

\* Optional/accessorio.

## 12.9. Alimentazione elettrica e ricarica

---

### 12.9.1. Ricarica della batteria ad alta tensione

---

#### 12.9.1.1. Stato di ricarica sul display del conducente dell'automobile

Lo stato della ricarica viene indicato sul display del conducente.

Colore	Stato	Funzione
Verde lampeggiante	La cornice del display del conducente si illumina con luce pulsante verde.	La ricarica è in corso e viene visualizzato l'orario indicativo in cui si calcola che la batteria ad alta tensione sarà completamente carica.
Verde	La cornice del display del conducente si illumina con luce fissa verde.	La batteria ad alta tensione è completamente carica.
Rosso	La cornice del display del conducente si illumina con luce pulsante rossa.	Si è verificato un errore. Controllare che il cavo di ricarica sia collegato all'ingresso di ricarica dell'automobile e alla presa da 230 V <sup>[1]</sup> (corrente alternata).
Blu	La cornice del display del conducente si illumina con luce pulsante blu.	Ricarica programmata attivata.
Giallo	La cornice del display del conducente si illumina con luce pulsante gialla.	In attesa di avvio della ricarica o ricarica in pausa.

#### Nota

Se non viene utilizzato per un certo tempo, il display del conducente si spegne. Attivare il display nuovamente in uno dei seguenti modi:



- premendo il pedale freno,
- aprendo uno delle portiere oppure
- premendo uno dei pulsanti al volante.

<sup>[1]</sup> La tensione erogata dalla presa può variare a seconda del mercato.

#### 12.9.1.2. Apertura e chiusura dello sportello dell'ingresso di ricarica

Lo sportello dell'ingresso di ricarica dell'auto viene aperto manualmente.



- 1**  Premere la parte posteriore dello sportello e rilasciare.
- 2**  Aprire lo sportello.

La chiusura dello sportello si effettua nell'ordine inverso.

---

### 12.9.1.3. Stato di ricarica nell'ingresso di ricarica dell'automobile

L'ingresso di ricarica indica lo stato di ricarica per mezzo di un LED.



Posizione della spia a LED nell'ingresso di ricarica dell'auto.

La spia a LED indica lo stato attuale durante la ricarica. Se il LED non si accende, controllare che il cavo sia collegato correttamente alla presa a muro e alla presa nell'automobile. La spia rossa, gialla o blu si attiva quando si accende l'illuminazione abitacolo (allo spegnimento dell'illuminazione, rimane accesa per qualche istante).

Luce del LED	Funzione
Bianco	Luce guida
Giallo lampeggiante	Processo di ricarica in procinto di interrompersi.
Giallo	Modo di attesa <sup>[1]</sup> - attende l'avvio della ricarica.
Verde lampeggiante	Ricarica in corso <sup>[2]</sup> .
Verde	Ricarica completata <sup>[3]</sup>
Rosso	Si è verificata un'anomalia.
Blu	Ricarica programmata attivata

<sup>[1]</sup> Ad esempio, se è stata aperta una portiera o il terminale del cavo di ricarica non è fissato.

<sup>[2]</sup> Più lento è il lampeggio, maggiore è il livello di carica.

<sup>[3]</sup> Si spegne dopo qualche istante.

## 12.9.1.4. Cavo di ricarica

Per caricare la batteria ad alta tensione dell'auto è usato il cavo di ricarica con la relativa unità di controllo.

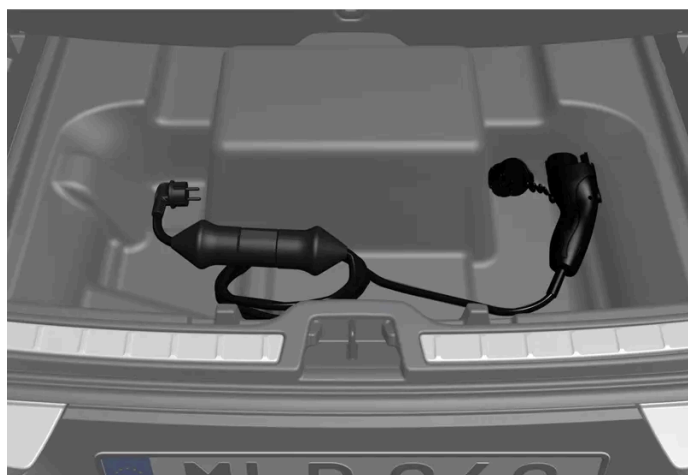

Il cavo di ricarica si trova nel vano portaoggetti sotto il pavimento del bagagliaio.

### **Attenzione**

Utilizzare esclusivamente il cavo di ricarica in dotazione all'automobile o un cavo sostitutivo raccomandato da Volvo.

#### Specifiche, cavo di ricarica

Temperatura ambiente

da -32 °C a 50 °C (da -25 °F a 122 °F)

Il contenuto di questo manuale rappresenta lo stato del manuale d'uso al momento della stampa e potrebbe non essere completamente valido in futuro. Per ulteriori informazioni, consulta la prima pagina per la nota completa di esclusione di responsabilità.

 **Attenzione**

- Il cavo di ricarica presenta un salvavita integrato. La ricarica deve essere effettuata esclusivamente da prese omologate collegate a terra.
- Non lasciare bambini incustoditi nelle vicinanze del cavo di ricarica quando è collegato.
- Il cavo di ricarica conduce alta tensione. Il contatto con l'alta tensione può causare lesioni personali gravi o mortali.
- Non utilizzare il cavo di ricarica se presenta parti danneggiate. Un cavo di carica danneggiato o non funzionante può essere riparato solo da un'officina - si consiglia un riparatore autorizzato Volvo.
- Posizionare il cavo di ricarica in modo da non correre il rischio che sia schiacciato da altre auto, calpestato o il rischio di inciamparci, con conseguenti danni o lesioni personali.
- Scollegare il modulo di ricarica dalla presa a muro prima di pulirlo.
- Non collegare mai il cavo di ricarica a un cavo di prolunga o scatola di derivazione.
- Non utilizzare uno o più adattatori fra cavo di ricarica e presa elettrica.
- Non utilizzare un timer esterno fra cavo di ricarica e presa elettrica.

Vedere anche le istruzioni del produttore per l'utilizzo del cavo di ricarica e dei relativi componenti.

 **Importante**

Prese multiple, timer esterni, adattatori, prolunghe, protezioni contro la sovratensione o unità simili non possono essere utilizzati insieme al cavo di ricarica, in quanto possono comportare rischio di incendio, folgorazione ecc.

L'adattatore fra la presa da 230 V (corrente alternata) e il cavo di ricarica può essere utilizzato solamente se omologato ai sensi delle norme IEC 61851 e IEC 62196.

 **Importante**

Non scollegare mai il cavo di ricarica dalla presa da 230 V (corrente alternata) durante la ricarica; altrimenti sussiste il rischio di danneggiare la presa da 230 V. Interrompere sempre dapprima la ricarica e poi scollegare il cavo di ricarica – dapprima dall'ingresso di ricarica dell'automobile e poi dalla presa 230 V.

**! Importante**

Pulire il cavo di ricarica con un panno pulito imbevuto d'acqua o di una soluzione detergente delicata. Non utilizzare sostanze chimiche o solventi.

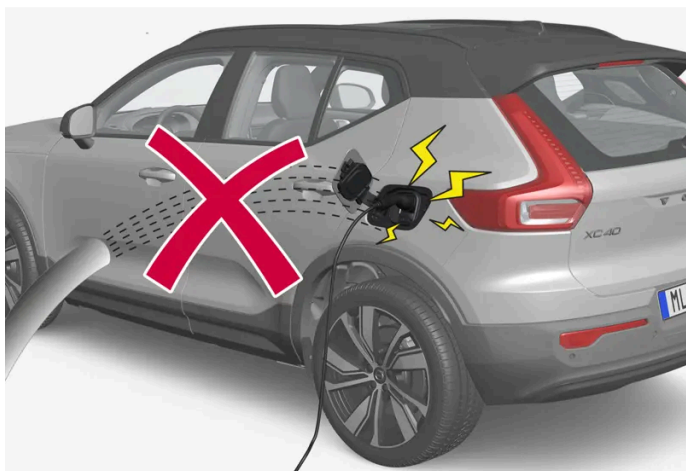

**! Attenzione**

Il cavo di ricarica e i relativi componenti non devono essere esposti a getti d'acqua o immersi in acqua.

**! Importante**

Non esporre l'unità di controllo e la relativa spina alla luce solare diretta. In caso contrario, la protezione antisurriscaldamento nella spina potrebbe limitare o interrompere la ricarica della batteria ad alta tensione.

## 12.9.1.5. Interruttore differenziale nel cavo di ricarica

L'interruttore differenziale integrato nell'unità di controllo del cavo di ricarica protegge l'automobile e l'utente da scosse elettriche in caso di guasto al sistema.

**! Attenzione**

La batteria ad alta tensione deve essere ricaricata esclusivamente con prese omologate da 230 V (corrente alternata) con messa a terra. Se la capacità della presa o del circuito del fusibile non è nota, farla controllare da un elettricista autorizzato. Effettuare la ricarica con una capacità superiore a quella di un circuito di protezione può causare incendi o danneggiare il circuito del fusibile.

 **Attenzione**

- La protezione da sovracorrenti del cavo di ricarica aiuta a proteggere il sistema di ricarica dell'auto, ma non può garantire che un sovraccarico possa mai verificarsi.
- Non usare mai una presa elettrica visibilmente usurata o danneggiata. Potrebbe causare incendi o gravi danni.
- Non collegare mai il cavo di ricarica ad un cavo di prolunga.
- La manutenzione o la sostituzione della batteria ad alta tensione devono essere effettuate solo da tecnici di assistenza Volvo addestrati e qualificati.
- Non utilizzare un cavo di ricarica diverso da quello raccomandato.
- Non utilizzare un timer esterno fra cavo di ricarica e presa elettrica.
- Non è consentito utilizzare uno o più adattatori fra il cavo di ricarica e la presa elettrica.

 **Importante**

Il salvavita non protegge impianto elettrico/presa da 230 V (corrente alternata).



LED<sup>[1]</sup> dell'unità di controllo.

 LED

Se interviene il salvavita integrato nell'unità di controllo, il LED si accende con luce rossa fissa. Controllare la presa da 230 V (corrente alternata).

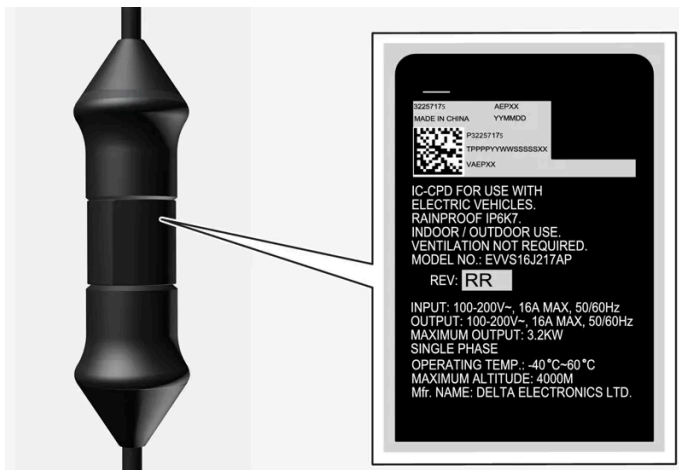

**! Importante**

- Verificare la capacità della presa elettrica.
- In caso di superamento del carico totale, si devono scollegare le altre attrezzature elettroniche collegate al circuito protetto dallo stesso fusibile.
- Non collegare il cavo di ricarica se la presa è danneggiata.

[1] LED (Light Emitting Diode)

## 12.9.1.6. Stato di ricarica nell'unità di controllo del cavo di ricarica



L'indicatore sull'unità di controllo del cavo di ricarica visualizza lo stato durante la ricarica e al suo completamento.



LED<sup>[1]</sup> dell'unità di controllo.

**1** LED

LED	Stato	Funzione	Intervento raccomandato
Spento	Ricarica non consentita.	Nessuna alimentazione di corrente al cavo di ricarica.	<ol style="list-style-type: none"> <li>1. Scollegare il cavo di ricarica dalla presa elettrica.</li> <li>2. Ricollegare il cavo di ricarica alla presa elettrica o utilizzarne un'altra.</li> <li>3. Se il problema persiste, contattare Volvo Support.</li> </ol>
Acceso in bianco	Ricarica possibile.	Il cavo di ricarica è pronto per essere collegato all'automobile.	<p>Se il LED è acceso in bianco, ma la ricarica non è possibile:</p> <ol style="list-style-type: none"> <li>1. Scollegare il cavo di ricarica dall'ingresso di ricarica.</li> <li>2. Ricollegare il cavo di ricarica all'ingresso di ricarica.</li> <li>3. Se l'indicatore non lampeggia in bianco entro circa 10 secondi, scollegare il cavo di ricarica dapprima dall'ingresso di ricarica e poi dalla presa elettrica. Ricollegare il cavo di ricarica all'ingresso di ricarica e alla presa elettrica.</li> <li>4. Se il problema persiste, contattare Volvo Support.</li> </ol>
Lampeggiante in bianco	Ricarica in corso.	L'elettronica dell'automobile ha avviato la ricarica Ricarica in corso.	Attendere che le batterie siano completamente cariche.

LED	Stato	Funzione	Intervento raccomandato
Acceso in rosso	Ricarica non consentita.	Anomalia temporanea.	<ol style="list-style-type: none"> <li>1. Scollegare il cavo di ricarica dall'ingresso di ricarica.</li> <li>2. Attendere qualche minuto.</li> <li>3. Ricollegare il cavo di ricarica all'ingresso di ricarica.</li> <li>4. Se il problema persiste, contattare Volvo Support.</li> </ol>
Lampeggiante in rosso	Ricarica non consentita.	Anomalia critica.	Scollegare il cavo di ricarica prima dall'ingresso di ricarica, quindi dalla presa elettrica. Se il problema persiste, contattare Volvo Support.

[1] LED (Light Emitting Diode)

## 12.9.1.7. Monitoraggio della temperatura del cavo di ricarica

Per garantire la massima sicurezza a ogni ricarica della batteria ad alta tensione dell'automobile, l'unità di controllo del cavo di ricarica e la presa integrano dispositivi di monitoraggio della temperatura.

Il monitoraggio della temperatura avviene sia nell'unità di controllo che nella presa.

### Nota

Volvo raccomanda un cavo di carica ai sensi delle norme IEC 62196 e IEC 61851, con supporto per il monitoraggio della temperatura.

### Monitoraggio nell'unità di controllo

Per proteggere l'elettronica, la ricarica si interrompe se la temperatura dell'unità di controllo diventa troppo alta. Questo potrebbe accadere ad esempio in caso di elevata temperatura esterna e/o forte luce solare diretta sull'unità di controllo.

### Monitoraggio nella presa

Se la temperatura della fonte di alimentazione a cui è collegato il cavo di ricarica diventa troppo alta, viene ridotta la corrente di ricarica. La ricarica si interrompe completamente al superamento di un limite critico.

### Importante

Se il monitoraggio della temperatura ha ridotto più volte automaticamente la corrente di ricarica interrompendo la ricarica, è necessario individuare la causa del surriscaldamento ed eliminarla.

## 12.9.1.8. Ricarica della batteria ad alta tensione

L'auto è dotata di una batteria ad alta tensione ricaricabile di tipo ioni-litio.

La batteria ad alta tensione viene ricaricata mediante un cavo di ricarica.

Il contenuto di questo manuale rappresenta lo stato del manuale d'uso al momento della stampa e potrebbe non essere completamente valido in futuro. Per ulteriori informazioni, consulta la prima pagina per la nota completa di esclusione di responsabilità.  
540 / 783

La batteria può essere ricaricata anche tramite postazioni di ricarica con unità di controllo integrata. Le postazioni di ricarica possono essere dotate di un cavo di ricarica montato fisso o di una presa a cui può essere collegato un cavo di ricarica speciale con connettore compatibile, il cosiddetto cavo di ricarica mode 3.

## Ricarica rapida

Oltre alla ricarica tramite presa da 230 V (corrente alternata), l'automobile supporta la ricarica rapida con corrente continua fornita dalle stazioni di ricarica che soddisfano lo standard CCS (Combined Charging System). In generale, la ricarica a corrente continua offre una potenza di ricarica superiore e quindi riduce il tempo di ricarica. Normalmente, la potenza di ricarica più alta si ottiene quando il livello di ricarica della batteria ad alta tensione è di 0-80 %. Quando il livello di ricarica sale, la potenza si riduce per ridurre l'usura.

### Nota

Volvo raccomanda un cavo di carica ai sensi delle norme IEC 62196 e IEC 61851, con supporto per il monitoraggio della temperatura.

Il tempo richiesto per la ricarica della batteria ad alta tensione dipende dalla potenza di ricarica utilizzata.

### Nota

La capacità della batteria ad alta tensione si riduce leggermente con il tempo e l'uso.

### Attenzione

La sostituzione della batteria ad alta tensione deve essere effettuata presso un riparatore. Si raccomanda un riparatore autorizzato Volvo.

## Terminale del cavo di ricarica e ingresso di ricarica



Terminale del cavo di ricarica e ingresso di ricarica.

Lo stato di ricarica è indicato nei seguenti modi:

- indicatore sull'unità di controllo del cavo di ricarica

**Il contenuto di questo manuale rappresenta lo stato del manuale d'uso al momento della stampa e potrebbe non essere completamente valido in futuro. Per ulteriori informazioni, consulta la prima pagina per la nota completa di esclusione di responsabilità.**

- spia di segnalazione nell'ingresso di ricarica dell'automobile.
- immagine e testo sul display del conducente.

Non è possibile azionare l'auto mentre è in corso la ricarica.

Le prestazioni della batteria ad alta tensione possono ridursi se la temperatura nella batteria è troppo bassa o troppo alta.

**! Importante**

Se l'auto viene lasciata per periodi prolungati in ambienti con temperatura inferiore a  $-10\text{ }^{\circ}\text{C}$  ( $14\text{ }^{\circ}\text{F}$ ) o maggiore di  $40\text{ }^{\circ}\text{C}$  ( $104\text{ }^{\circ}\text{F}$ ), le prestazioni della batteria ad alta tensione potrebbero ridursi. Evitare che la batteria si riscaldi o si raffreddi eccessivamente collegando l'auto alla ricarica.

**Etichetta sul lato interno dello sportello di ricarica.**

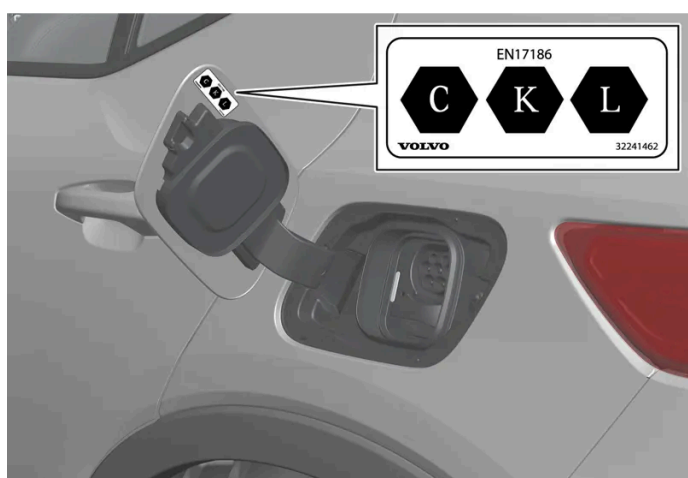

Utilizzare un tipo di ricarica approvato per l'automobile, vedere l'identificatore<sup>[1]</sup> all'interno dello sportello dell'ingresso di ricarica.

<sup>[1]</sup> L'identificatore a norma CEN EN 17186 si trova all'interno dello sportello dell'ingresso di ricarica.

---

## 12.9.1.9. Avviare la ricarica della batteria ad alta tensione

Per la ricarica con corrente alternata, utilizzare esclusivamente il cavo di ricarica in dotazione all'automobile o un cavo sostitutivo raccomandato da Volvo.

La batteria ad alta tensione dell'automobile si ricarica collegando il cavo di ricarica all'automobile e a una presa da 230 V<sup>[1]</sup> (corrente alternata) o a una postazione di ricarica (mode 3).



 **Importante**

Non collegare mai il cavo di ricarica se sussiste il rischio di temporali o fulmini.

 **Nota**

Volvo raccomanda un cavo di carica ai sensi delle norme IEC 62196 e IEC 61851, con supporto per il monitoraggio della temperatura.

 **Attenzione**

- La batteria ad alta tensione deve essere ricaricata esclusivamente con la corrente massima consentita o altra corrente inferiore prevista dalle raccomandazioni locali e nazionali per la ricarica con l'utilizzo di prese (corrente alternata)/spine da 230 V.
- La batteria ad alta tensione deve essere ricaricata esclusivamente con l'utilizzo di prese omologate da 230 V<sup>[2]</sup> con messa a terra oppure da una stazione di ricarica utilizzando il cavo di ricarica sfuso fornito da Volvo (modalità 3).
- Il salvavita integrato nell'unità di controllo protegge l'automobile, ma sussiste il rischio di sovraccarico della rete a 230 V.
- Evitare le prese di rete visibilmente usurate o danneggiate poichè in caso di utilizzo delle stesse vi è rischio d'incendio e/o lesioni personali.
- Non utilizzare mai prolunghie.
- Non utilizzare uno o più adattatori fra cavo di ricarica e presa elettrica.

 **Attenzione**

- Il cavo di ricarica presenta un salvavita integrato. La ricarica deve essere effettuata esclusivamente da prese omologate collegate a terra.
- Non lasciare bambini incustoditi nelle vicinanze del cavo di ricarica quando è collegato.
- Il cavo di ricarica conduce alta tensione. Il contatto con l'alta tensione può causare lesioni personali gravi o mortali.
- Non utilizzare il cavo di ricarica se presenta parti danneggiate. Un cavo di carica danneggiato o non funzionante può essere riparato solo da un'officina - si consiglia un riparatore autorizzato Volvo.
- Posizionare il cavo di ricarica in modo da non correre il rischio che sia schiacciato da altre auto, calpestato o il rischio di inciamparci, con conseguenti danni o lesioni personali.
- Scollegare il modulo di ricarica dalla presa a muro prima di pulirlo.
- Non collegare mai il cavo di ricarica a un cavo di prolunga o scatola di derivazione.
- Non utilizzare uno o più adattatori fra cavo di ricarica e presa elettrica.
- Non utilizzare un timer esterno fra cavo di ricarica e presa elettrica.

Vedere anche le istruzioni del produttore per l'utilizzo del cavo di ricarica e dei relativi componenti.

**! Importante**

Controllare che la capacità di corrente della presa da 230 V (corrente alternata) sia sufficiente per la ricarica di veicoli elettrici. In caso di dubbi, far controllare la presa da un tecnico. Se la capacità di corrente della presa è ignota, usare l'intensità di corrente più bassa sul display centrale.

Prendere il cavo di ricarica. Spegnerne sempre l'automobile prima di iniziare la ricarica.

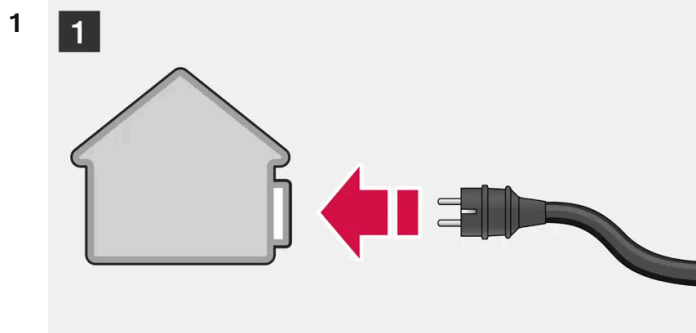

1

Collegare il cavo di ricarica a una presa da 230 V. Non utilizzare mai prolunghe.

Impostare la corrente di ricarica corretta (per la presa da 230 V) sul display centrale.

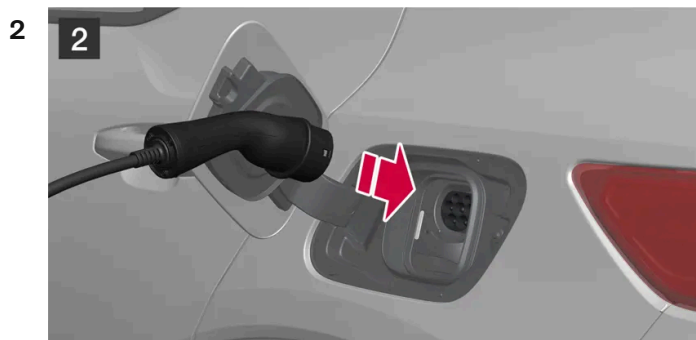

2

Aprire lo sportello di ricarica. Rimuovere il coperchio protettivo del terminale di ricarica e verificare che non ci siano corpi estranei nell'ingresso di ricarica che potrebbero impedire la ricarica.

Inserire a fondo il terminale nell'ingresso di ricarica dell'automobile.

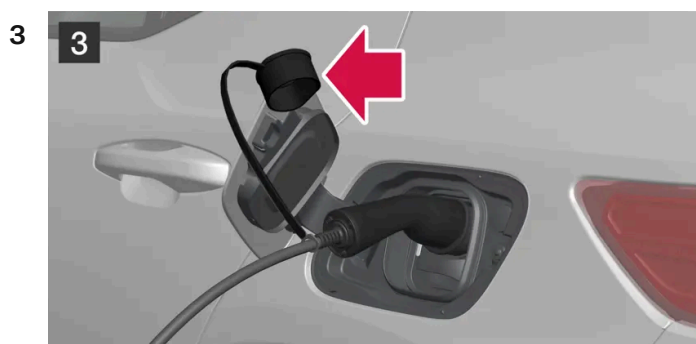

3

Fissare il coperchio protettivo dell'impugnatura di ricarica come mostrato in figura.

**Il contenuto di questo manuale rappresenta lo stato del manuale d'uso al momento della stampa e potrebbe non essere completamente valido in futuro. Per ulteriori informazioni, consulta la prima pagina per la nota completa di esclusione di responsabilità.**

**! Importante**

Per evitare danni alla vernice, ad esempio in caso di vento forte, installare il coperchio protettivo dell'impugnatura di ricarica in modo che non urti l'automobile.

- 4 Il terminale del cavo di ricarica si blocca e la ricarica si avvia entro 5 secondi. Quando la ricarica si avvia, il LED nell'ingresso di ricarica lampeggia a luce verde. Il display del conducente e il display centrale indicano il tempo di ricarica rimanente calcolato o se la ricarica non funziona correttamente.

La ricarica della batteria può essere interrotta per un po' premendo il pulsante presso l'ingresso di ricarica; la ricarica riparte dopo alcuni minuti.

**! Importante**

Non scollegare mai il cavo di ricarica dalla presa da 230 V (corrente alternata) durante la ricarica; altrimenti sussiste il rischio di danneggiare la presa da 230 V. Interrompere sempre la ricarica, quindi scollegare il cavo di ricarica, prima dalla presa di ricarica dell'automobile, quindi dalla presa da 230 V.

**! Importante**

In caso di scatto del fusibile durante la ricarica, verificare che l'intensità di corrente specificata sul display centrale sia impostata per il valore che l'impianto elettrico tollera. In una rete IT trifase (comunemente utilizzata in Norvegia), la corrente nel conduttore neutro dell'auto può essere maggiore della corrente di fase. Se nell'auto sono impostati 16 A, nel conduttore neutro possono passare fino a 28 A.





## Ricarica rapida (corrente continua)

La batteria ad alta tensione dell'automobile può essere sottoposta a ricarica rapida a corrente continua presso postazioni di ricarica che supportano lo standard CCS (Combined Charging System).

### Nota

Le stazioni di ricarica con supporto per CCS sono normalmente marcate con CCS o Combo. Spegnere sempre l'automobile prima di iniziare la ricarica.

- 1 Scollegare il cavo di ricarica dalla presa di custodia della postazione di ricarica.
- 2 Aprire lo sportello di ricarica. Rimuovere il coperchio protettivo dell'ingresso di ricarica.

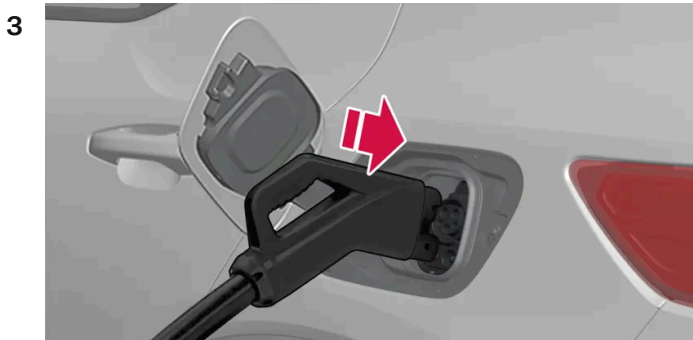

Afferrare il cavo di ricarica con entrambe le mani e spingerlo in modo da inserirlo a fondo nell'ingresso di ricarica dell'auto. Il cavo di ricarica si blocca in automatico nell'ingresso di ricarica dopo un paio di secondi. Accertare che il cavo di ricarica si blocchi correttamente in modo che la ricarica possa avviarsi.

- 4 Autorizzare la ricarica seguendo le istruzioni sull'interfaccia utente della postazione di ricarica. La postazione di ricarica esegue un test di isolamento, quindi avvia la ricarica. L'operazione può richiedere circa un minuto.
- Quando la ricarica si avvia, la spia LED nell'ingresso di ricarica lampeggia a luce verde. Il display del conducente e il display centrale indicano il tempo di ricarica rimanente calcolato o se la ricarica non funziona correttamente.

Normalmente, la ricarica rapida non si interrompe allo sbloccaggio dell'automobile. La ricarica può essere interrotta mediante il pulsante presso l'ingresso di ricarica. Se viene interrotta, la ricarica rapida non riprende automaticamente poiché la postazione di ricarica richiede una nuova autorizzazione della ricarica.

### Nota

Durante la ricarica, l'acqua di condensa dall'impianto dell'aria condizionata può gocciolare sotto l'auto. Ciò avviene a seguito del raffreddamento della batteria ad alta tensione.

[1] La tensione erogata dalla presa può variare a seconda del mercato.

[2] O prese equivalenti con tensione diversa adattata allo specifico mercato.

## 12.9.1.10. Terminare la ricarica della batteria ad alta tensione

Terminare la ricarica premendo il pulsante vicino all'ingresso di ricarica o tramite il pulsante sul display centrale<sup>[1]</sup>. Scollegare il cavo di ricarica dall'ingresso di ricarica dell'auto e poi dalla presa 230 V<sup>[2]</sup> (corrente alternata).



### ! Importante

Prima che il cavo di ricarica sia scollegato dall'ingresso di ricarica dell'auto, è necessario interrompere la ricarica tramite il pulsante ubicato presso l'ingresso di ricarica. L'operazione deve essere eseguita anche se le portiere dell'automobile sono già sbloccate. Se la ricarica non viene interrotta prima di scollegare il cavo di ricarica, sussiste il rischio di danni al cavo di ricarica o al sistema.

### i Nota

Prima di scollegare il collegamento dalla presa 230 V (corrente alternata), interrompere sempre la ricarica premendo il pulsante presso l'ingresso di ricarica o il pulsante sul display centrale. Per evitare danni all'impianto e l'interruzione involontaria della ricarica, è necessario scollegare il cavo di ricarica dall'ingresso di ricarica dell'automobile prima di scollegarlo dalla presa da 230 V.

Terminare la ricarica premendo il pulsante vicino all'ingresso di ricarica – il terminale bloccato del cavo di ricarica si sgancia/sblocca.

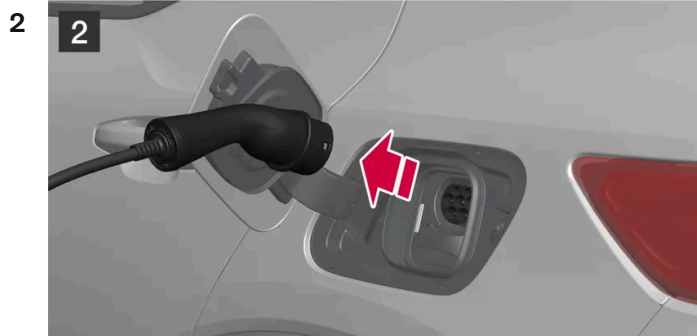

2  
Scollegare il cavo dall'ingresso di ricarica dell'automobile e chiudere lo sportello.

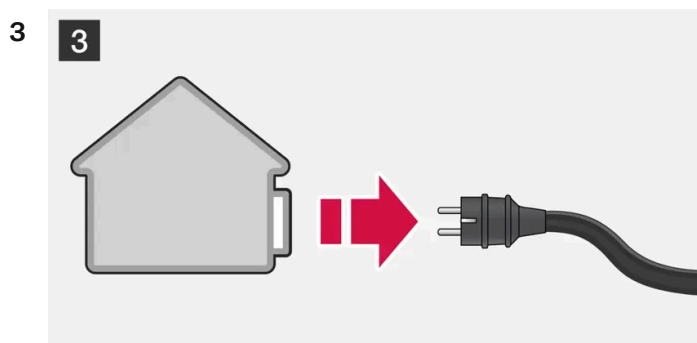

3  
Scollegare il cavo dalla presa da 230 V.

Riporre il cavo di ricarica nel vano portaoggetti dell'auto.



## Blocco automatico del cavo di ricarica

Se non viene staccato dall'ingresso di ricarica, il cavo di ricarica si riblocca automaticamente subito dopo lo sbloccaggio per ottimizzare la ricarica e l'autonomia nonché consentire il preconditionamento prima del viaggio. Il cavo di ricarica può essere sbloccato di nuovo tramite il pulsante vicino all'ingresso di ricarica o il pulsante sul display centrale.

In caso di ricarica rapida (corrente continua), il cavo di ricarica non si riblocca automaticamente. Per riavviare una ricarica rapida interrotta, scollegare il cavo di ricarica dall'ingresso di ricarica dell'automobile, ricollegarlo e seguire le istruzioni sull'interfaccia utente della stazione di ricarica.

## Ricarica rapida (corrente continua)

Terminare la ricarica premendo il pulsante vicino all'ingresso di ricarica, tramite il pulsante sul display centrale o seguendo le istruzioni sull'interfaccia utente della stazione di ricarica. Staccare il cavo di ricarica dall'ingresso di ricarica dell'auto e collegarlo alla presa di custodia della stazione di ricarica.

### **Importante**

Non cercare mai di staccare il cavo di ricarica dall'auto mentre è in corso la ricarica. Interrompere sempre dapprima la ricarica tramite il pulsante vicino all'ingresso di ricarica o il pulsante sul display centrale. E poi collegare il cavo di ricarica quando la serratura nell'ingresso di ricarica dell'auto si è sbloccata in automatico.

- 1 Interrompere la ricarica rapida premendo il pulsante vicino all'ingresso di ricarica, tramite il pulsante sul display centrale o l'interfaccia utente della stazione di ricarica – la ricarica viene interrotta e la serratura nell'ingresso di ricarica si sblocca automaticamente. L'operazione può richiedere alcuni secondi.
- 2 Scollegare il cavo di ricarica dall'ingresso di ricarica dell'automobile e chiudere lo sportello.

- 3 Collegare il cavo di ricarica alla presa di custodia della stazione di ricarica o riappenderlo nel punto indicato.

### Sbloccaggio dell'automobile durante la ricarica rapida

Normalmente, la ricarica rapida non si interrompe allo sbloccaggio dell'automobile. Se viene interrotta, la ricarica rapida non riprende automaticamente poiché la stazione di ricarica richiede una nuova autorizzazione della ricarica tramite l'interfaccia utente. In caso di interruzione della ricarica rapida, il cavo di ricarica non si rimbocca automaticamente. Per riavviare una ricarica rapida interrotta, scollegare il cavo di ricarica dall'ingresso di ricarica dell'automobile, ricollegarlo e seguire le istruzioni sull'interfaccia utente della stazione di ricarica.

<sup>[1]</sup> Lo sbloccaggio per terminare la ricarica deve essere effettuato a prescindere se l'auto sia bloccata o sbloccata.

<sup>[2]</sup> La tensione erogata dalla presa può variare a seconda del mercato.

---

## 12.9.1.11. Potenza di ricarica

La potenza di ricarica si utilizza per la ricarica della batteria ad alta tensione e il preconditionamento dell'automobile. La ricarica avviene utilizzando un cavo di ricarica collegato fra l'ingresso di ricarica dell'automobile e una presa da 230 V<sup>[1]</sup> (corrente alternata) o tramite postazione di ricarica.

Quando si attiva il cavo di ricarica, il display del conducente visualizza un messaggio e si accende una spia nell'ingresso di ricarica dell'automobile. Si attiva contemporaneamente il display centrale dell'auto che visualizza le impostazioni per la ricarica. La potenza di ricarica viene usata principalmente per la ricarica della batteria, ma anche per il preconditionamento dell'auto. Quando viene ricaricata la batteria dell'auto, anche la batteria 12 V riceve ricarica.

### Importante

Non scollegare mai il cavo di ricarica dalla presa da 230 V (corrente alternata) durante la ricarica; altrimenti sussiste il rischio di danneggiare la presa da 230 V. Interrompere sempre dapprima la ricarica e poi scollegare il cavo di ricarica – dapprima dall'ingresso di ricarica dell'automobile e poi dalla presa 230 V.

### Nota

- In clima freddo o caldo, la ricarica della batteria ad alta tensione può richiedere più tempo. Una parte della corrente di ricarica viene utilizzata per riscaldare/raffreddare la batteria ad alta tensione.
- La selezione del preconditionamento può avere impatto sul tempo di ricarica.
- La ricarica rapida con potenza di fino a 150kW è possibile se le condizioni per batteria ad alta tensione e stazione di ricarica sono ottimali. Verso la fine della ricarica rapida, la potenza di ricarica viene limitata.

## Intensità di corrente ricarica rapida (corrente continua)

Potenza di ricarica (kW)	Tempo di ricarica <sup>[2]</sup> (minuti)
50	120
140	40

## Fusibile

In genere, a un circuito protetto da un fusibile sono collegate diverse utenze da 230 V, quindi allo stesso fusibile possono essere collegate altre utenze (lampade, aspirapolvere, trapano ecc.).

<sup>[1]</sup> La tensione erogata dalla presa può variare a seconda del mercato.

<sup>[2]</sup> Vale con un grado di ricarica dello 0-80% con il presupposto che la temperatura della batteria rientri fra 20-35°C (68-95 °F).

## 12.9.2. Ricarica sul display centrale dell'automobile

Dal display centrale è possibile impostare il grado di ricarica, sbloccare il cavo di ricarica e impostare l'intensità di corrente.

Per raggiungere la ricarica dal display centrale dell'auto, premere su  e poi su **Carica**. All'avvio della ricarica si attiva anche la videata per la ricarica sul display centrale dell'auto.

### Impostare il grado di ricarica

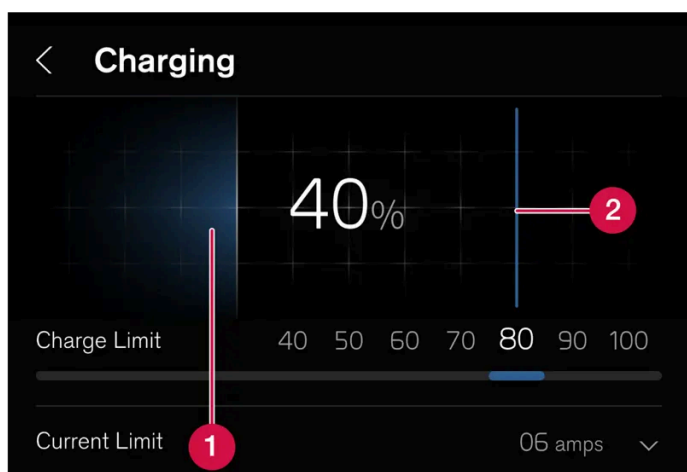

**1** Stato di ricarica attuale della batteria.

**2** Scorrere per impostare il grado di ricarica desiderato. Il grado di ricarica rimane invariato fino a nuova modifica dal display centrale.

### Programmazione della ricarica

In caso di ricarica con corrente alternata è possibile programmare la ricarica e impostare i tempi di inizio e fine della ricarica. Non è possibile ricaricare al di fuori dei tempi di inizio e fine impostati. Premere **Imposta timer** per programmare la ricarica.

## Sbloccare il cavo di ricarica

Premere **Sblocca cavo** sul display centrale per interrompere la ricarica in corso. La ricarica si interrompe quando il cavo di ricarica viene sbloccato.

## Impostare l'intensità di corrente

In caso di ricarica con corrente alternata<sup>[1]</sup> è possibile limitare l'intensità di corrente massima con cui può essere caricata l'auto. Premere  $\checkmark$  per impostare l'intensità di corrente. Il display centrale visualizza l'intensità di corrente attuale per la ricarica.

<sup>[1]</sup> Concerne la ricarica tramite stazione di ricarica (mode 3) e la ricarica tramite presa a muro (mode 2).

---

## 12.9.3. Alimentazione

L'auto è dotata di due motori elettrici che azionano le ruote anteriori e posteriori.

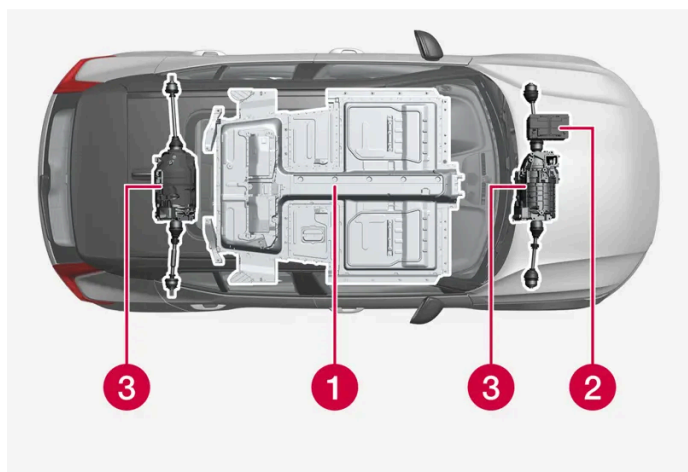

- 1** Batteria ad alta tensione – L'auto è dotata di una batteria ad alta tensione. La batteria ad alta tensione ha il compito di immagazzinare energia. Riceve energia in occasione della ricarica dalla rete elettrica e della frenata rigenerativa.
- 2** Batteria 12 V – L'auto è dotata di una batteria 12 V che avvia l'impianto elettrico dell'auto e alimenta le utenze elettriche nell'auto.
- 3** Motori elettrici – L'auto è dotata di due motori elettrici che spingono l'auto e rigenerano l'energia di frenata in energia elettrica.

---

## 12.9.4. Generalità sulla propulsione elettrica

Le auto a trazione elettrica vengono guidate come un'auto tradizionale, ma alcune funzioni sono diverse rispetto a un'auto con motore a combustione.

Il display del conducente e il display centrale visualizzano alcune informazioni specifiche per la trazione elettrica – informazioni sulla ricarica, distanza percorribile fino a esaurimento della batteria e grado di ricarica della batteria ad alta tensione.

Per il regolare funzionamento dell'auto, la batteria ad alta tensione e il relativo sistema propulsivo elettrico devono avere la corretta temperatura operativa. La capacità della batteria può ridursi drasticamente se la batteria è troppo fredda o calda. Effettuando il preconditionamento dell'auto con il cavo di ricarica collegato alla rete elettrica, il sistema propulsivo dell'auto e l'abitacolo vengono approntati prima di partire, in modo da ridurre sia l'usura che l'esigenza energetica durante il viaggio.

La batteria ad alta tensione che alimenta i motori elettrici viene ricaricata tramite cavo di ricarica, ma può essere anche ricaricata durante la frenata leggera.

## Informazioni importanti

### **Attenzione**

La ricarica dell'auto può avere impatto sul funzionamento di un pacemaker impiantato o altro dispositivo medico. Si raccomanda alle persone con pacemaker impiantato di consultarsi con un medico prima di iniziare la ricarica.

### **Automobile senza corrente**

Tenere conto del fatto che, se l'automobile non riceve corrente, vengono limitate funzioni importanti quali servofreno, servosterzo ecc.

### **Attenzione**

Il servofreno funziona solo quando l'auto è in funzione.

### **Rumore esterno del motore**

### **Attenzione**

Considerare che l'auto non emette rumore del motore quando è spinta esclusivamente dal motore elettrico e che bambini, pedoni, ciclisti e animali potrebbero non percepirne la presenza. Questa avvertenza è particolarmente importante quando l'automobile procede a bassa velocità, ad esempio in un parcheggio.

## Alta tensione



### **Attenzione**

Numerosi componenti dell'automobile sono alimentati da un'alta tensione che può essere pericolosa in caso di interventi errati. Tali componenti e tutti i cavi arancioni possono essere movimentati esclusivamente da personale autorizzato.

Non toccare nulla se non esplicitamente indicato nel manuale del proprietario.



## 12.9.5. Problema di distacco del cavo di ricarica





In caso di problemi con la chiave, la ricarica può essere terminata mediante lo stelo chiave amovibile.

### Distacco manuale del cavo di ricarica in caso di chiave non rispondente

- 1 Sbloccare l'auto con lo stelo chiave. Leggere attentamente l'articolo su come bloccare e sbloccare l'auto con lo stelo chiave amovibile e seguire le istruzioni per sbloccare l'auto.
- 2 All'apertura della portiera dopo che l'auto è stata sbloccata con lo stelo chiave, l'antifurto si attiva. Leggere attentamente l'articolo su come attivare e disattivare l'antifurto e seguire le istruzioni per disattivare l'antifurto.
- 3 Premere **Sblocca cavo** sul display centrale.
  - Staccare il cavo di ricarica. In caso di problemi, ripetere i punti da **2** a **3**.

## 12.9.6. Simboli e messaggi relativi alla propulsione elettrica sul display del conducente

Qualora dovesse insorgere un'anomalia della propulsione elettrica dell'auto, verrà visualizzato un simbolo e un messaggio sul display del conducente. Di seguito riportiamo alcuni esempi.

Simbolo	Funzione
	Guasto alla batteria 12-V. Leggere il messaggio sul display del conducente. Contattare un riparatore <sup>[1]</sup> .
	Anomalia del sistema di propulsione. Leggere il messaggio sul display del conducente. Contattare un riparatore <sup>[1]</sup> .
	Limitazione temporanea delle prestazioni. Leggere il messaggio sul display del conducente.
	Informazioni concernenti il livello della batteria ad alta tensione Leggere il messaggio sul display del conducente.

<sup>[1]</sup> Si raccomanda un riparatore autorizzato Volvo.

## 12.9.7. Rimessaggio a lungo termine di auto con batteria ad alta tensione

Per ridurre al minimo il rischio di danni alla batteria ad alta tensione durante il rimessaggio a lungo termine (più di 1 mese) si raccomanda di mantenere un grado di ricarica in un certo intervallo. Controllare regolarmente il grado di carica sul display del conducente.

#### **In vista del rimessaggio prolungato**

Il grado di ricarica raccomandato durante il rimessaggio a lungo termine è fra il 40 % - 50 %.

- Se il grado di ricarica è alto, guidare l'auto finché non sia raggiunto l'intervallo raccomandato.
- Se il grado di ricarica è basso, ricaricare l'auto finché il grado di ricarica rientri nell'intervallo raccomandato.

#### **Durante il rimessaggio prolungato**

Controllare regolarmente il grado di ricarica. L'auto va ricaricata quando il grado di ricarica è inferiore al 20%.

Se il rimessaggio sarà maggiore di 3 mesi si raccomanda di tenere costantemente collegata all'auto la ricarica a corrente alternata. Selezionare un grado di ricarica massimo del 40% o del 50%. Controllare regolarmente che la ricarica a corrente alternata funzioni.

#### **Nota**

Per ridurre al minimo il rischio di danni alla batteria, custodire l'auto al fresco ed evitare temperature estreme in caso di rimessa prolungata. Scegliere un luogo di rimessa al coperto o all'ombra, a seconda di dove possa essere assicurata la temperatura più bassa, soprattutto nei climi caldi.

---

## **12.9.8. Autonomia**

L'autonomia dell'automobile dipende da diversi fattori. I presupposti per una notevole autonomia variano in base alle circostanze e alle condizioni di guida dell'automobile.



Il valore certificato per l'autonomia dell'automobile non deve essere considerato un'autonomia prevista. Il valore certificato è destinato in primo luogo al confronto di diverse automobili applicando specifici cicli di test.

**i Nota**

Il diario di bordo calcola il consumo elettrico sulla base del consumo effettivo durante un tragitto. Il valore può differire rispetto al valore che appare nel contachilometri parzializzatore, per il quale è considerata anche la rigenerazione elettrica.

## **Autonomia sul display del conducente**







Alla consegna dalla fabbrica, l'autonomia dell'auto è basata sul valore certificato. Dopo un certo periodo di guida dell'automobile, l'autonomia si basa su uno schema di guida storico.

La quantità di dati storici utilizzati dipende dal livello di carica della batteria. Pertanto, l'autonomia si adatta più rapidamente alle variazioni dello schema di guida di pari passo con la riduzione del livello di ricarica della batteria.

### Autonomia ridotta

Quando il grado di ricarica della batteria si abbassa, anche l'autonomia stimata dell'auto si riduce. Man mano che l'autonomia si riduce, viene visualizzata una serie di messaggi e simboli sul display del conducente.

Simbolo	Messaggio/significato
	Quando l'autonomia dell'auto si abbassa a 50 km, il simbolo di batteria vicino all'indicatore della batteria cambia colore in arancione e il messaggio <b>Livello basso di caricaVuoi trovare una stazione di ricarica?</b> appare sul display del conducente. Il messaggio non appare se una destinazione è impostata nel sistema di navigazione.
	Quando l'autonomia dell'auto si abbassa a 20 km, il simbolo di batteria vicino all'indicatore della batteria cambia colore in rosso e il messaggio <b>Livello basso di caricaVuoi trovare una stazione di ricarica?</b> appare sul display del conducente.
	In caso di basso livello della batteria, appare una tartaruga arancione nella parte alta del display del conducente.
	Il messaggio <b>Potenza ridotta per carica batteria insufficiente</b> appare insieme a un simbolo di batteria arancione. Se la tartaruga non è apparsa prima, essa verrà visualizzata sul display del conducente in concomitanza con la visualizzazione di questo messaggio.
	Il messaggio <b>Batteria scarica. Caricare batteria.</b> appare insieme a un simbolo di batteria vuota.

### Fattori che influenzano l'autonomia

Oltre ai dati di bordo storici, altri fattori influenzano l'autonomia. La massima autonomia si ottiene in condizioni particolarmente favorevoli, quando tutti i fattori hanno un impatto positivo.

Esempi di fattori che influenzano l'autonomia:

- velocità
- Impostazioni climatizzatore
- topografia
- Precondizionamento
- pneumatici e relativa pressione
- traffico
- temperatura e condizioni meteorologiche
- condizioni della strada.

### Autonomia alle basse temperature

 Con temperature ambientali basse, la batteria rischia di raffreddarsi con conseguente impatto negativo sull'autonomia. Questo simbolo appare sul display del conducente se la temperatura della batteria si abbassa a un livello critico. L'autonomia può ridursi drasticamente se l'auto viene parcheggiata a temperature ambientali basse. Per evitare un'autonomia drasticamente ridotta dopo il parcheggio a temperature ambientali basse, è consigliato mettere sotto carica l'auto durante il parcheggio in queste condizioni.

## Autonomia basata su velocità e temperatura esterna

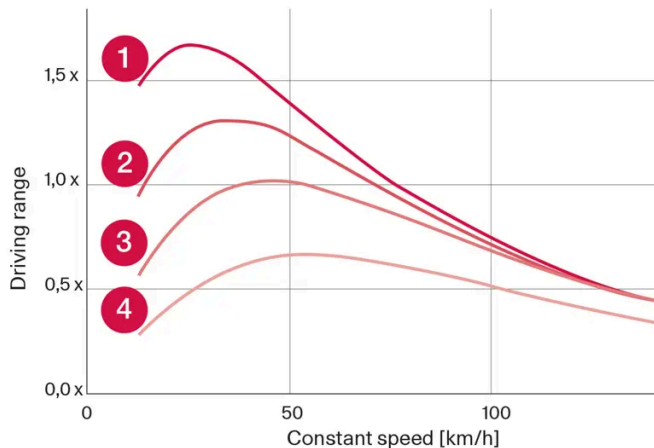

- 1 Temperatura esterna di 20°C (68°F) e climatizzatore spento.
- 2 Temperatura esterna di 20°C (68°F) e climatizzatore acceso.
- 3 Temperatura esterna di 35°C (95°F) e climatizzatore acceso.
- 4 Temperatura esterna di -10°C (14°F) e climatizzatore acceso.

Il grafico mostra la relazione approssimativa fra velocità costante e autonomia.

Il grafico mostra che una velocità più bassa dà una maggiore autonomia. Anche la temperatura esterna influenza l'autonomia: temperature ambiente molto basse o molto alte abbassano l'autonomia.

Le linee 1 e 2 mostrano la differenza approssimativa di autonomia influenzata dalle funzioni del climatizzatore. La disattivazione del climatizzatore offre vantaggi di autonomia.

---

## 12.9.9. Assistente autonomia

L'assistente autonomia fornisce al conducente informazioni generali e suggerimenti per una guida più parsimoniosa.

I fattori che il conducente può principalmente influenzare per estendere l'autonomia sono la velocità, lo stile di guida e le impostazioni del climatizzatore. Ogni fattore è dotato di un indicatore che mostra come viene utilizzata l'energia. Quando l'indicatore cambia colore dal blu all'arancione, il conducente dovrebbe adeguare l'utilizzo energetico per una guida più parsimoniosa.



**Velocità:** Velocità media dell'automobile nell'ultimo minuto.



**Stile di guida:** Comportamento di accelerazione e frenata negli ultimi minuti.



**Controllo clima:** Il consumo medio stimato in base alle impostazioni di climatizzazione attuali.

Accanto all'autonomia stimata sono presenti due numeri che indicano l'autonomia prevista a breve e a lungo termine, basata rispettivamente su consumi elevati e bassi. Questi valori si definiscono come:

**Lunga autonomia:** Presuppone una guida tipica in città con il sistema di climatizzazione disattivato.

**Autonomia ridotta:** Presuppone la guida in autostrada ad alta velocità con il sistema di climatizzazione acceso.

Il consumo è indicato in kWh/100 km quando il veicolo è in movimento e in kW (kWh/h) quando è fermo. Il valore è istantaneo e pertanto indicherà valori elevati durante le accelerazioni e le salite.

## Ottimizzare l'autonomia

La funzione di ottimizzazione dell'autonomia regola le impostazioni del climatizzatore per risparmiare energia ed estendere l'autonomia dell'auto.

Attivare o disattivare l'ottimizzazione dell'autonomia dal display centrale

- 1 Premere .
- 2 Selezionare **Assistente autonomia**.
- 3 Attivare o disattivare l'ottimizzazione autonomia.

### **Nota**

L'ottimizzazione dell'autonomia viene disattivata in automatico con un grado di ricarica del 50% o maggiore.

### **Nota**

Con temperature ambiente fredde, la potenza del riscaldatore si abbassa. Se il riscaldamento non basta, disattivare l'ottimizzazione autonomia.

Il raffreddamento risulta limitato con temperature ambiente calde. Se il raffreddamento non basta, disattivare l'ottimizzazione autonomia.

Possono insorgere problemi di appannamento a causa della limitazione della funzione AC che regola l'umidità dell'aria.

Essendo la funzione AC limitata, il ricircolo dell'aria aumenta e può comportare che la qualità dell'aria venga percepita come meno gradevole, soprattutto nel sedile posteriore.

## 12.9.10. Riciclaggio delle batterie

Le batterie esauste devono essere riciclate in modo ecocompatibile.

Consultare un riparatore in caso di dubbi in merito allo smaltimento dei materiali di scarto. Si raccomanda un riparatore autorizzato Volvo. La batteria ad alta tensione deve essere trattata solo da personale di officina autorizzato.

## 12.10. HomeLink

### 12.10.1. HomeLink® \* [1]

HomeLink® [2] è un telecomando programmabile integrato all'impianto elettrico dell'auto.

Può comandare fino a tre dispositivi, per es. dispositivi di apertura garage o sistemi antifurto, e sostituirne i telecomandi.

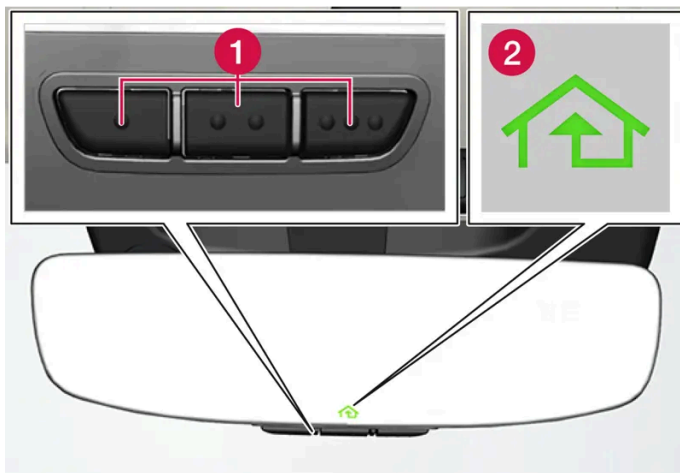

La figura è schematica - la versione può variare.

1 Pulsanti programmabili

2 Spia

HomeLink® è integrato allo specchietto retrovisore interno e consiste di tre pulsanti programmabili e di una spia di segnalazione nel vetro dello specchio.

#### **i** Nota

Conservare i telecomandi originali per la riprogrammazione futura (per es. in caso di passaggio a un'altra auto o per l'utilizzo in un altro veicolo).

Si raccomanda anche di cancellare la programmazione dei pulsanti quando l'auto deve essere venduta.

## Maggiori informazioni

Il contenuto di questo manuale rappresenta lo stato del manuale d'uso al momento della stampa e potrebbe non essere completamente valido in futuro. Per ulteriori informazioni, consulta la prima pagina per la nota completa di esclusione di responsabilità.  
561 / 783

Visitare [homelink.com](http://homelink.com) o chiamare al numero 00 8000 466 354 65 (o al numero a pagamento +49 6838 907 277)<sup>[3]</sup>.

\* Optional/accessorio.

<sup>[1]</sup> Vale solo in alcuni mercati.

<sup>[2]</sup> HomeLink e l'icona con la casa HomeLink sono marchi di fabbrica registrati di Gentex Corporation.

<sup>[3]</sup> A seconda dell'operatore, il numero verde potrebbe non essere disponibile.

---

## 12.10.2. Utilizzo di HomeLink<sup>®</sup> \* <sup>[1]</sup>

Una volta programmato, HomeLink<sup>®</sup> può essere utilizzato al posto dei singoli telecomandi originali.

Premere il pulsante programmato. Il portone del garage, il cancello, l'antifurto ecc. si attivano (possono trascorrere alcuni secondi). Tenendo premuto il pulsante per più di 20 secondi si avvia la riprogrammazione. La spia di segnalazione è accesa o lampeggia mentre il pulsante viene tenuto premuto. Naturalmente, i telecomandi originali possono essere utilizzati parallelamente a HomeLink<sup>®</sup>.

### Nota

Allo spegnimento del quadro, HomeLink<sup>®</sup> rimane in funzione per almeno 7 minuti.

### Nota

HomeLink<sup>®</sup> non è disponibile se l'automobile è stata bloccata dall'esterno inserendo l'antifurto\*.

### Attenzione

- Se HomeLink<sup>®</sup> viene utilizzato per azionare un portone o un cancello, assicurarsi che nessuno si trovi nel relativo raggio di movimento.
- Non utilizzare HomeLink<sup>®</sup> per portoni sprovvisti di arresto di sicurezza con inversione del movimento.

\* Optional/accessorio.

<sup>[1]</sup> Vale solo in alcuni mercati.

---

## 12.10.3. Programmazione di HomeLink<sup>®</sup> \* <sup>[1]</sup>

Programmare HomeLink<sup>®</sup>, resettare la programmazione o riprogrammare singoli pulsanti.



## Programmazione di

- 1 Puntare il telecomando verso il pulsante HomeLink<sup>®</sup> da programmare, mantenendo una distanza di circa 2-8 cm (circa 1-3") fra telecomando e pulsante. Non coprire la spia di HomeLink<sup>®</sup>.
- 2 Tenere premuto sia il pulsante sulla chiave telecomando che il pulsante da programmare di HomeLink<sup>®</sup>.
- 3 Non rilasciare i pulsanti finché la spia non è passata dal lampeggio lento (circa 1 lampeggio al secondo) al lampeggio veloce (circa 10 lampeggi al secondo) oppure alla luce fissa.  
**> Se la spia è accesa con luce fissa:** La programmazione è stata completata. Premere il pulsante programmato 2 volte per attivare.  
**Se la spia lampeggia velocemente:** Il dispositivo da programmare con HomeLink<sup>®</sup> può presentare una funzione di sicurezza che richiede un'ulteriore operazione. Provare a premere il pulsante programmato 2 volte per verificare se la programmazione funziona. In caso contrario, procedere come segue.

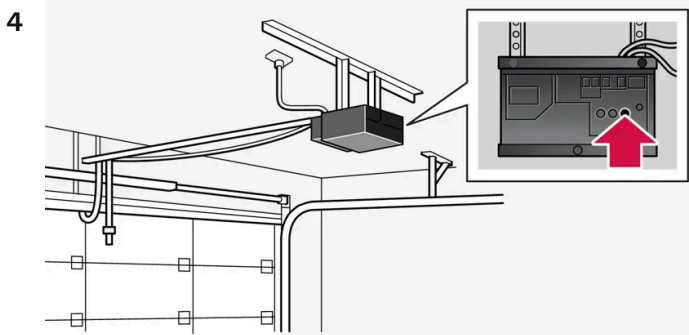

Localizzare il pulsante di apprendimento <sup>[2]</sup> del ricevitore, ad esempio del portone del garage. Solitamente si trova accanto all'attacco dell'antenna sul ricevitore.

- 5 Premere e rilasciare il pulsante di apprendimento del ricevitore una volta.  
La programmazione deve essere completata entro 30 secondi dalla pressione del pulsante.
- 6 Premere e rilasciare il pulsante da programmare di HomeLink<sup>®</sup>. Ripetere la sequenza premere/tenere/rilasciare una seconda volta e, per alcuni modelli di ricevitore, anche una terza volta.  
**> La programmazione è terminata.**

### Nota

Alcuni telecomandi riescono a programmare HomeLink<sup>®</sup> meglio a una distanza di circa 15–20 cm (circa 6–12 pollici).

## Riprogrammazione di un singolo pulsante

- 1 Tenere premuto il pulsante desiderato per circa 20 secondi.
- 2 Quando la spia di HomeLink® inizia a lampeggiare lentamente si può procedere alla normale programmazione.

### Nota

Un pulsante da riprogrammare che non viene programmato con un nuovo valore ripristina il valore di programmazione precedente.

## Cancellazione della programmazione dei pulsanti di HomeLink®

È solo possibile ripristinare tutti i pulsanti HomeLink® in una sola volta. I singoli pulsanti possono solamente essere riprogrammati.

- 1 Tenere premuti i pulsanti esterni di HomeLink® per circa 10 secondi.
- Quando la spia passa dalla luce fissa al lampeggio, i pulsanti sono ripristinati e pronti per essere riprogrammati.

## Problemi durante la programmazione

Visitare [homelink.com](http://homelink.com) o chiamare al numero 00 8000 466 354 65 (o al numero a pagamento +49 6838 907 277) <sup>[3]</sup>.

\* Optional/accessorio.

<sup>[1]</sup> Vale solo in alcuni mercati.

<sup>[2]</sup> La denominazione e il colore del pulsante variano a seconda del produttore.

<sup>[3]</sup> A seconda dell'operatore, il numero verde potrebbe non essere disponibile.

## 12.10.4. Omologazione di HomeLink® \* <sup>[1]</sup>

L'omologazione per HomeLink® può essere letta qui a seguire.

Paese/Regione	Omologazione
USA e Canada	Questo dispositivo è conforme alla sezione 15 delle norme FCC e alle norme Industry Canada RSS-210. Per l'utilizzo devono essere soddisfatte due condizioni: (1) Questo dispositivo non deve provocare interferenze dannose e (2) questo dispositivo deve resistere a eventuali interferenze esterne, comprese le interferenze che possono provocare un funzionamento indesiderato.

Paese/Regione	Omologazione
Europa	<p>Gentex Corporation dichiara che HomeLink® modello UAHL5 è conforme alla direttiva apparecchiature radio 2014/53/UE.</p> <p>Bande di frequenza di funzionamento dell'apparecchiatura radio:</p> <ul style="list-style-type: none"><li>• 433,05 MHz-434,79 MHz &lt;10 mW E.R.P.</li><li>• 868,00 MHz-868,60 MHz &lt;25 mW E.R.P.</li><li>• 868,70 MHz-868,20 MHz &lt;25 mW E.R.P.</li><li>• 869,40 MHz-869,65 MHz &lt;25 mW E.R.P.</li><li>• 869,70 MHz-870,00 MHz &lt;25 mW E.R.P.</li></ul> <p>Indirizzo del titolare del certificato: Gentex Corporation, 600 North Centennial Street, Zeeland MI 49464, USA</p>

\* Optional/accessorio.

[1] Vale solo in alcuni mercati.

---

## 12.11. Traino e trasporto

### 12.11.1. Traino

È solo possibile trasportare l'auto su un carro-attrezzi.

Per abilitare il traino, l'auto deve essere impostata in modalità di traino tramite il display centrale.

#### **Importante**

Il traino dovrebbe avvenire solo in modalità traino attiva. Altrimenti, potrebbe avviarsi la ricarica dell'auto con tangibile rischio di danni ai sistemi dell'auto.

#### **Importante**

L'auto può essere trasportata solo sopra il pianale di un carro-attrezzi. Non è consentito trainare l'auto con le ruote che rotolano al suolo.

### Tipi di traino

Quando si attiva la modalità di traino è necessario selezionare il tipo di traino.

#### **Traino con carro-attrezzi**

L'auto viene trasportata su un carro-attrezzo senza il rotolamento di nessuna ruota.

## 12.11.2. Installazione e rimozione dell'occhiello di traino

Utilizzare l'apposito occhiello per il traino. L'occhiello di traino si avvita in una presa filettata dietro una copertura sul lato destro del paraurti anteriore o posteriore.

### Installazione dell'occhiello di traino

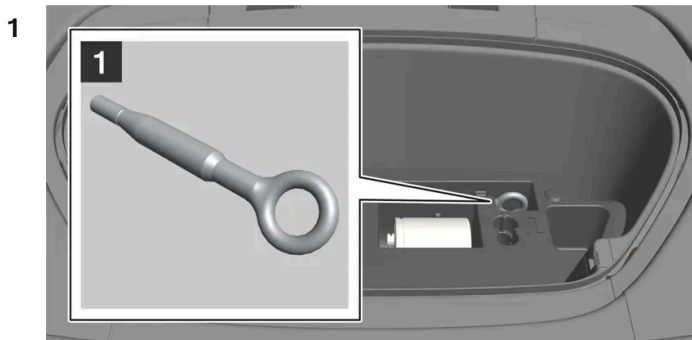

1

Recuperare l'occhiello di traino custodito nel blocco di schiuma sotto il cofano.

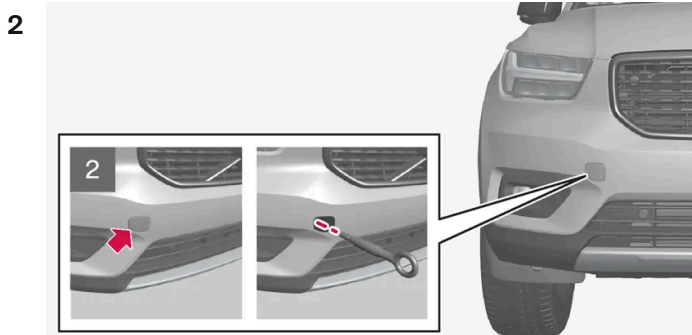

2

Anteriore: Rimuovere la copertura esercitando pressione.

➤ La copertura ruota intorno al proprio asse, quindi può essere rimossa.

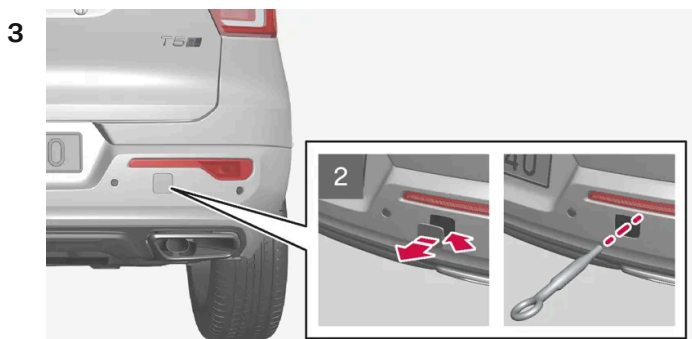

2

Lato posteriore: Rimuovere la copertura – fare leva sulla copertura agendo in corrispondenza del segno con una moneta, una chiave o simile.

➤ Aprire completamente la copertura e staccarla.

- 4 Avvitare a fondo l'occhiello di traino.

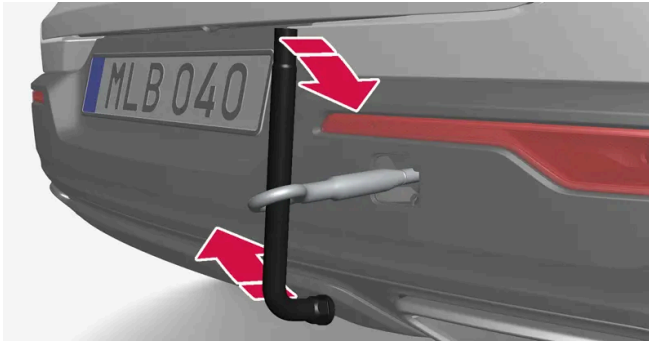

Serrare l'occhiello a fondo, ad esempio inserendovi la chiave per i dadi delle ruote\* per fare leva.

**! Importante**

È importante avvitare l'occhiello di traino correttamente, fino a battuta.

## Rimozione dell'occhiello di traino

- 1 Svitare l'occhiello di traino dopo l'uso e riporlo nel blocco in schiuma. Infine, rimontare la copertura sul paraurti.

\* Optional/accessorio.

---

## 12.11.3. Attivazione e disattivazione della modalità di traino

La modalità di traino viene usata quando l'auto deve rotolare liberamente, ad es. per tirarla su un carro-attrezzi.

### Attivazione della modalità di traino

- 1 Premere  sul display centrale.
- 2 Premere **Car status**.
- 3 Selezionare **Service**.
- 4 Premere **Activate tow mode**.

5 Seguire le istruzioni sullo schermo.

> Ora l'auto è in modalità di traino e rotola liberamente.

 **Importante**

L'auto può essere trasportata solo sopra il pianale di un carro-attrezzi. Non è consentito trainare l'auto con le ruote che rotolano al suolo.

## Disattivazione della modalità di traino

1 L'auto deve stare ferma.

2 Inserire il freno di stazionamento.

> Ora la modalità di traino è conclusa.

---

## 12.11.4. Trasporto

Il trasporto prevede lo spostamento dell'automobile per mezzo di un altro veicolo.

Richiedere assistenza professionale in caso di esigenza di trasporto.

Per poter essere tirata sul carro-attrezzi, l'auto deve essere in modalità di traino. In alternativa, l'auto deve essere sollevata direttamente sul carro-attrezzi.

 **Importante**

Notare che l'auto deve essere trasportata sempre sollevata con tutte le ruote sulla piattaforma del veicolo di trasporto.

 **Attenzione**

Nessun oggetto/persona possono stazionare dietro il carro-attrezzi mentre l'auto è tirata su sul pianale.

---

## 12.11.5. Modo sicurezza

Il modo sicurezza indica un dispositivo di protezione che interviene se una collisione è tale da danneggiare funzioni importanti dell'automobile, ad esempio il sistema di alta tensione, i sensori di uno dei sistemi di protezione oppure l'impianto frenante.

Se l'auto è rimasta coinvolta in una collisione, può essere visualizzato il testo **Safety mode Vedere Manuale del proprietario** nel display del conducente insieme al simbolo di avvertimento se il display è integro e il sistema elettrico dell'auto è ancora funzionante. Il messaggio indica che la funzionalità dell'automobile è ridotta.

Se l'auto è entrata in modo sicurezza, si potrà cercare di resettare il sistema per avviare e spostare l'auto per un breve tratto per allontanarsi per esempio da un luogo pericoloso per il traffico.

 **Attenzione**

Non cercare mai di riparare l'automobile o ripristinare l'elettronica da soli se è entrata nel modo sicurezza. Pericolo di lesioni personali o funzionamento anomalo dell'automobile. Volvo raccomanda di rivolgersi sempre a un riparatore autorizzato Volvo per i controlli e il ripristino del normale stato dell'automobile dopo la comparsa del messaggio **Safety mode Vedere Manuale del proprietario**.

 **Attenzione**

Non è consentito trainare l'automobile nel modo sicurezza. L'automobile deve essere trasportata. Si raccomanda di trasportarla presso un riparatore autorizzato Volvo.

## 12.11.6. Avviamento e spostamento dell'automobile in modo sicurezza

Se l'auto è entrata in modo sicurezza, si potrà cercare di resettare il sistema per avviare e spostare l'auto per un breve tratto per allontanarsi per esempio da un luogo pericoloso per il traffico.

### Ripristino e avviamento dell'auto dopo il modo di sicurezza

- 1 Esaminare i danni subiti dall'automobile.  
In caso di danni lievi si potrà procedere a un tentativo di avviamento.
- 2 Spegnerne l'automobile manualmente.
- 3 Provare quindi ad avviare l'automobile.
- L'elettronica dell'automobile effettua un controllo del sistema, quindi tenta di ripristinarlo. Nel frattempo, il display del conducente visualizza il messaggio **Controllo sistema Avviamento veicolo, attendere prego**. L'operazione può richiedere fino a un minuto.
- 4 Quando il messaggio **Controllo sistema Avviamento veicolo, attendere prego** non è più visualizzato sul display del conducente, provare a riaccendere l'automobile.

 **Importante**

Se il messaggio **Safety mode Vedere Manuale del proprietario** è ancora visualizzato sul display, l'automobile non deve essere guidata né trainata bensì trasportata. I danni non visibili potrebbero, durante il viaggio, rendere impossibile la manovra dell'automobile anche se questa appare guidabile.

## Spostamento dell'automobile in modo sicurezza

- 1 Se il display del conducente visualizza il messaggio **The car is now in normal mode** dopo che è stato effettuato il tentativo di avviamento, si potrà procedere allo spostamento dell'auto per allontanarsi per esempio da un luogo pericoloso per il traffico.
- 2 Percorrere il tragitto minimo necessario.

 **Attenzione**

Non è consentito trainare l'automobile nel modo sicurezza. L'automobile deve essere trasportata. Si raccomanda di trasportarla presso un riparatore autorizzato Volvo.

## 12.12. Funzionamento anomalo

La percezione di un disturbo di funzionamento o di uno scostamento dal normale funzionamento dell'auto può dipendere da un'anomalia o da specifiche circostanze del caso.

Alcune funzioni sono limitate in situazioni e condizioni particolari e richiedono che siano soddisfatte determinate condizioni. Il display del conducente e il display centrale possono visualizzare messaggi informativi al riguardo.

Per maggiori informazioni sulla ricerca dei guasti e sui limiti delle varie funzioni, vedere i seguenti articoli correlati.

### Se non è possibile guidare l'automobile

Attivare i lampeggiatori di emergenza se l'automobile si è fermata in un luogo trafficato. Per la sicurezza di tutti, se possibile spostare l'automobile allontanandola dal traffico. Indossare il giubbotto ad alta visibilità ed esporre il triangolo di emergenza per avvertire per tempo gli altri utenti della strada. Richiedere assistenza stradale se la causa non può essere rettificata sul posto.

## 12.13. Incidente



Se l'automobile rimane coinvolta in un incidente, attivare i lampeggiatori di emergenza e, se possibile, spostare l'automobile allontanandola dal traffico.

Contattare il servizio di soccorso o l'assistenza stradale all'occorrenza.

A seconda dell'equipaggiamento, l'automobile è in grado di rilevare un incidente e contattare la centrale di allarme più vicina. Se l'automobile è sprovvista di Volvo Assistance\*, la legge europea Pan-European eCall consente di accedere alle funzioni di allarme collisione automatico e pronto intervento in caso di emergenza<sup>[1]</sup>.

- Scendere sempre dall'automobile in condizioni di sicurezza!
- Indossare il giubbotto ad alta visibilità ed esporre il triangolo di emergenza per avvertire gli altri utenti della strada.

## In caso di incidente con animali selvatici

Prestare attenzione. Gli animali feriti possono sentirsi in pericolo e difendersi.

Contattare la Polizia qualora sia necessario sopprimere un animale gravemente ferito o spostare un animale privo di vita dalla carreggiata affinché non costituisca un pericolo per gli altri utenti della strada.

\* Optional/accessorio.

<sup>[1]</sup> Vale solo in alcuni mercati.

---

# 13. Audio, media e Internet

---

## 13.1. Radio

---

### 13.1.1. Radio

È possibile ascoltare canali sia FM che DAB.



La radio può essere gestita tramite display centrale, pulsantiera al volante o con comando vocale.



Google Play offre diverse app radio scaricabili.

#### Associazione fra DAB e FM

La funzione consente il passaggio da un canale FM o DAB con ricezione scadente o senza ricezione allo stesso canale in un altro gruppo di canali (ensemble) che ha una ricezione migliore, in ambito DAB e/o fra DAB e FM. È supportato il passaggio da DAB a DAB, da DAB a FM, così come da FM a DAB. L'associazione può essere attivata dalle impostazioni nella app radio.

#### Ordine

Quando il collegamento DAB/FM è attivato, l'elenco dei canali contiene solo canali con buona ricezione e i doppiati con ricezione peggiore vengono eliminati, a prescindere se si tratti di una trasmissione FM o DAB. Quando il collegamento DAB/FM non è attivato, i canali DAB e FM sono raggruppati in schede proprie.

#### Comandi rapidi

Quando è in uso, l'app può essere anche gestita tramite i comandi rapidi nella videata Home.

#### Messaggi radio<sup>[1]</sup>

Vari tipi di messaggi radio, come notiziari sul traffico e avvisi importanti alla popolazione, possono essere impostati nell'app radio.

<sup>[1]</sup> Vale solo in alcuni mercati.

## 13.1.2. Avvio della radio

L'app radio può essere avviata tramite il display centrale o con il comando vocale.

### Avvio dal display centrale



Avviare l'app radio dalla videata Home<sup>[1]</sup> o dalla videata app .

2 Selezionare il canale radio desiderato dall'elenco dei canali radio disponibili o dai preferiti.

### Avvio con comando vocale

La radio FM può essere anche avviata con comando vocale indicando una frequenza<sup>[2]</sup>.

<sup>[1]</sup> L'app è disponibile dalla videata Home se rientra fra le app usate di recente.

<sup>[2]</sup> Con il comando vocale è solo possibile indicare le frequenze FM, non i nomi dei canali radio.

---

## 13.1.3. Radio RDS

Con RDS (Radio Data System), la radio passa automaticamente all'emittente dal segnale più forte. RDS permette, ad esempio, di ricevere informazioni sul traffico e ricercare determinati tipi di programma.

RDS collega le emittenti FM di un network. Un'emittente FM di un network di questo tipo invia informazioni legate, tra l'altro, alle seguenti funzioni RDS:

- Passaggio automatico a un'emittente dal segnale più forte se la ricezione nell'area non è buona.
- Ricerca di programmi specifici, ad esempio tipi di programma o informazioni sul traffico.
- Ricezione di testo informativo riguardante il programma radio in ascolto.

 **Nota**

Alcune stazioni radio non utilizzano la funzione RDS oppure la utilizzano solo in parte.

In caso di trasmissione di notiziari e messaggi sul traffico, la radio può cambiare stazione e la sorgente sonora usata al momento può essere interrotta. La radio ripristina la precedente fonte audio e volume quando il tipo di programma impostato smette di trasmettere.

---

## 13.1.4. Impostazione dei preferiti radio

È possibile aggiungere un canale radio nell'elenco dei preferiti disponibile come scheda a sé nell'app radio.

### Preferiti radio

Per salvare canali radio nell'elenco dei preferiti, procedere come segue:

- 1 Aprire l'app radio dalla videata Home o dalla videata app.
- 2 Premere la stella ☆ presso il canale radio che si desidera aggiungere all'elenco dei preferiti. La stella si riempie in blu per confermare la selezione.
  - Il canale radio è aggiunto all'elenco dei preferiti.

I canali DAB vengono aggiunti in ordine alfabetico al disopra dei canali FM ordinati in base alla frequenza.

Premere di nuovo la stella per rimuovere un canale radio dall'elenco dei preferiti. Il colore di riempimento blu sparisce per confermare che il canale radio è stato eliminato dall'elenco dei preferiti.

È anche possibile indicare e rimuovere preferiti tramite la videata In riproduzione che può essere raggiunta espandendo il campo In riproduzione in modalità a schermo intero.

---

## 13.2. Lettore MD

### 13.2.1. Bluetooth Media Player

Collegando un telefono o altro dispositivo all'auto tramite Bluetooth, sarà possibile riprodurre i file mediali dei dispositivi con Bluetooth Media Player.



Avviare l'app Bluetooth Media Player dalla videata Home o dalla videata app . Quando è in uso, l'app può essere anche gestita tramite i comandi rapidi nella videata Home.

#### Nota

Per lo streaming di media da un telefono tramite Bluetooth è necessario avviare dapprima Bluetooth Media Player.

Per la riproduzione dei media è anche possibile scaricare nell'auto altre app di terza parte.

---

## 13.3. Telefono

---

### 13.3.1. Connessione del telefono

---

#### 13.3.1.1. Collegare un telefono all'auto

Collegare un telefono all'auto tramite Bluetooth per telefonare, inviare e ricevere messaggi, riprodurre media, ecc.

##### Ricerca del telefono dall'automobile

- 1 Attivare Bluetooth sul telefono e controllare nelle impostazioni che il telefono sia visibile per altri dispositivi.
- 2 Accedere alle impostazioni  in basso sul display centrale e poi premere su **Connettività**. Se il telefono non è già elencato nella scheda **Bluetooth**<sup>[1]</sup>, selezionare **Associa un dispositivo nuovo**.
  - Appare un elenco dei dispositivi Bluetooth disponibili. L'elenco viene aggiornato man mano che vengono rilevati nuovi dispositivi.
- 3 Selezionare il nome del telefono da connettere.
- 4 Controllare che il codice numerico specificato nell'auto corrisponda a quello sul telefono e se questo è il caso confermare.
- 5 Nel cellulare, accettare o rifiutare le eventuali selezioni per i contatti e i messaggi del cellulare.
  - Il telefono viene collegato come standard sia per i media che la telefonia<sup>[2]</sup>.
- 6 Premere **Fatto**.

##### Nota

- In alcuni telefoni è necessario attivare la funzione di messaggia.
- Se contatti e messaggi non vengono visualizzati nell'auto sebbene la funzione sia stata attivata, scollegare il telefono e poi ricollegarlo.
- Non tutti i telefoni sono completamente compatibili e pertanto in grado di visualizzare contatti e messaggi nell'automobile.

 **Nota**

L'aggiornamento del sistema operativo del telefono può interrompere la connessione. In tal caso, cancellare il telefono dall'automobile e ripetere la connessione.

[1] I telefoni precedentemente connessi sono visualizzati direttamente nella scheda Bluetooth da dove possono essere selezionati.

[2] Successivamente è possibile selezionare il dispositivo da utilizzare per la telefonia e/o per i media e consentire per es. a un passeggero di utilizzare il proprio telefono come dispositivo multimediale per riprodurre musica.

---

## 13.3.1.2. Disconnessione di un telefono connesso tramite Bluetooth

È possibile disconnettere un telefono connesso tramite Bluetooth scollegandolo dall'automobile.

- Quando il telefono esce dalla portata dell'automobile si disconnette automaticamente. Se la disconnessione è richiesta durante una chiamata, questa può proseguire nel telefono.
- È anche possibile disconnettere il telefono disattivando manualmente la funzione Bluetooth.

### Disconnessione tramite il display centrale

- 1 Premere su Impostazioni  in basso sul display.
  - 2 Premere **Connettività**.
  - 3 Sotto **Bluetooth**, premere il rigo con il nome del telefono per disconnettere sia la telefonia sia i media.
- Il telefono non è più connesso all'auto.

È anche possibile scegliere se il telefono debba essere connesso solo come dispositivo di telefonia o multimediale premendo la rispettiva icona.

---

## 13.3.1.3. Commutazione fra telefoni connessi tramite Bluetooth

È possibile commutare fra diversi telefoni connessi tramite Bluetooth.

- 1 Premere su Impostazioni  in basso sul display.
  - 2 Premere **Connettività**.
  - 3 Nella scheda **Bluetooth**, premere il nome del telefono da connettere.
  - 4 Selezionare se deve essere usato sia per la telefonia che per i media.
- 

## 13.3.1.4. Rimozione dei dispositivi connessi tramite Bluetooth

È possibile rimuovere, ad esempio, i telefoni dall'elenco dei dispositivi Bluetooth registrati.

- 1 Premere su Impostazioni  in basso sul display.
  - 2 Premere **Connettività**.
  - 3 In **Bluetooth**, premere la freccia dopo il nome del telefono.
  - 4 Premere **Scollega dispositivo**.
- Il telefono non è più registrato nell'automobile.
- 

## 13.3.2. Apple CarPlay

---

### 13.3.2.1. Apple<sup>®</sup> CarPlay<sup>®</sup> \*



CarPlay<sup>[1]</sup> consente di ascoltare musica, effettuare chiamate, ricevere indicazioni stradali, inviare/ricevere messaggi e utilizzare Siri<sup>®</sup> rimanendo concentrati sulla guida.

CarPlay funziona con determinati iPhone<sup>®</sup> <sup>[2]</sup>. Se l'auto non ha già supporto per CarPlay, il software necessario può essere installato a posteriori. Rivolgersi a un concessionario Volvo per installare CarPlay.

Le informazioni su app supportate e iPhone compatibili sono fornite sul sito web di Apple: [www.apple.com/ios/carplay/](http://www.apple.com/ios/carplay/) [<https://www.apple.com/ios/carplay/>]. Notare che Volvo non è responsabile del contenuto di CarPlay.

Utilizzando la navigazione cartografica tramite CarPlay, la guida viene visualizzata sul display del conducente. La mappa viene visualizzata solo se è attiva una descrizione del percorso.

Se si attiva la navigazione tramite CarPlay, le eventuali descrizioni del percorso fornite dai sistemi dell'automobile si interrompono.

Le app CarPlay possono essere gestite dal display centrale, dal proprio iPhone o con la pulsantiera al volante di destra. Le app possono essere gestite tramite comando vocale con Siri. Una pressione prolungata del pulsante al volante «» attiva il comando vocale con Siri e una pressione breve attiva il sistema di comando vocale dell'automobile. Se Siri si interrompe con troppo anticipo, tenere premuto il pulsante al volante «».

\* Optional/accessorio.

<sup>[1]</sup> La disponibilità può variare a seconda del mercato.

<sup>[2]</sup> Apple, CarPlay, iPhone e Siri sono marchi registrati di Apple Inc.

---

## 13.3.3. Telefono

Un telefono con Bluetooth può essere collegato all'auto senza filo.

Quando un telefono è stato accoppiato e collegato all'auto come dispositivo di telefonia, sarà possibile chiamare, inviare/ricevere messaggi e riprodurre media senza filo.

Il telefono viene gestito dal display centrale e parzialmente con il comando vocale.

---

## 13.3.4. Gestione dei contatti

Quando un telefono è connesso all'automobile, i contatti possono essere gestiti direttamente sul display centrale.

Quando il telefono è connesso all'automobile tramite Bluetooth e selezionato come dispositivo di telefonia, i contatti vengono visualizzati nell'app telefonica in una scheda a se stante.

Affinché i contatti possano essere visualizzati nell'auto, è necessario autorizzarne la condivisione sul telefono.

Per trovare i contatti, scorrere su o giù con il dito.

È possibile aggiungere manualmente preferiti nell'elenco contatti dell'auto. Per alcuni telefoni<sup>[1]</sup> è anche possibile visualizzare nell'auto i preferiti del telefono.

### I contatti non vengono visualizzati

Il caricamento dei contatti può richiedere un certo tempo. Se dopo un certo tempo non sono ancora visualizzati, provare a scollegare e a ricollegare il telefono.



 **Nota**



Non tutti i telefoni sono completamente compatibili con l'auto. Pertanto, può succedere che i contatti non possano essere visualizzati nell'auto.

<sup>[1]</sup> Vale per iPhone con iOS 13 o versione successiva.

## 13.3.5. Gestione delle chiamate



È possibile effettuare e ricevere chiamate quando il telefono è collegato all'auto tramite Bluetooth. Il telefono deve essere collegato come dispositivo di telefonia.

### Chiamare dall'app telefonica

- 1 Aprire l'app telefonica dalla videata Home o dalla videata app .
- 2 Selezionare un contatto da **Preferiti**, **Recenti** o **Contatti**. In alternativa, digitare un numero di telefono con la tastiera.
- 3 Premere il contatto per effettuare la chiamata.
- 4 Premere  per concludere la chiamata.

### Accettare una chiamata

Le telefonate in arrivo vengono visualizzate e gestite tramite il display centrale.

- 1 Premere  o  per rispondere a una chiamata o rifiutarla.
- 2 Premere  per concludere la chiamata.

#### Accettare una nuova chiamata mentre ne è in corso un'altra

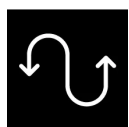

Se arriva una nuova chiamata mentre ne è in corso un'altra, è possibile rispondere alla nuova chiamata tramite il display centrale. La chiamata originaria viene parcheggiata quando si risponde a quella in arrivo. Passare fra una chiamata e l'altra premendo il relativo simbolo.

## Disattivare il microfono



Premere il simbolo del microfono per disattivare il microfono. L'altra parte nella conversazione telefonica non può sentire ciò che si dice in auto.

## Passare fra gli altoparlanti dell'auto e del telefono

Premere **Automobile/Telefono** per commutare il suono fra gli altoparlanti dell'auto e del telefono.

## Usare la tastiera durante una chiamata

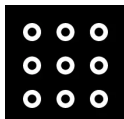

Per usare la tastiera durante una chiamata, aprirla premendo il relativo simbolo sul display centrale. Per uscire dalla videata tastiera e ritornare alla videata chiamata, premere di nuovo lo stesso simbolo.

## Chiamate senza risposta

Le chiamate senza risposta vengono visualizzate sulla videata Home da dove è possibile anche richiamare. Le chiamate senza risposta vengono visualizzate anche nella videata notifiche in alto sul display centrale.

---

## 13.3.6. Gestione dei messaggi di testo

Quando il telefono è connesso all'auto, è possibile ricevere e inviare messaggi di testo sotto forma di SMS.

Per poter gestire i messaggi di testo nell'auto, il telefono deve essere connesso tramite Bluetooth<sup>[1]</sup> come dispositivo di telefonia e l'utente deve aver fornito l'autorizzazione a visualizzare le notifiche nelle impostazioni Bluetooth del telefono.

### Ricezione di messaggi di testo

Con il telefono collegato all'auto, quando viene ricevuto un nuovo messaggio di testo appare una notifica in alto sul display centrale. Scegliere se il messaggio debba essere letto ad alta voce.

È anche possibile scegliere di silenziare la conversazione. In questo caso, non verranno visualizzate altre notifiche per la conversazione durante il ciclo di guida corrente.

### Rispondere ai messaggi di testo

Dopo che un messaggio di testo è stato letto ad alta voce, è possibile dettare una risposta<sup>[2]</sup>. Attenersi alle istruzioni sul display centrale.

### I messaggi di testo non vengono visualizzati

Se nuovi messaggi di testo vengono visualizzati sul telefono ma non sul display centrale, provare a scollegare e ricollegare il telefono.

<sup>[1]</sup> I messaggi di testo possono essere gestiti nell'auto solo se il telefono è compatibile.

<sup>[2]</sup> Vale solo per i telefoni Android o iOS 13 e di versione successiva.

---

## 13.3.7. Caricabatterie senza fili per telefono\*

Nel tunnel è disponibile una piastrina per la ricarica senza fili del telefono.



Per ricaricarsi, il telefono deve supportare la ricarica senza fili (Qi). Spesso, i telefoni sprovvisti di ricevitore di ricarica senza fili possono essere completati con un guscio che consente la ricarica senza fili.

### **Attenzione**

La ricarica senza fili può provocare interferenze a pacemaker o altri dispositivi medici impiantabili. Se è stato impiantato uno di questi dispositivi, consultare un medico prima di utilizzare il sistema di ricarica senza fili.

\* Optional/accessorio.

---

## 13.3.8. Utilizzo del caricabatteria wireless per telefono\*

Sulla piastrina gommata sotto il display centrale c'è un caricatore wireless che consente la ricarica wireless di dispositivi certificati Qi o compatibili Qi, per es. telefoni.

### Attivazione e disattivazione del caricatore wireless

Il caricatore wireless è attivato come impostazione predefinita di fabbrica. In alcune situazioni può essere utile disattivare il caricatore, per es. desiderando appoggiare il telefono sulla piastrina gommata senza caricarlo. Per disattivarlo e attivarlo:

- 1 Accedere alle impostazioni  in basso sul display centrale e poi premere su **Comandi**.
- 2 Azionare il comando presso **Caricabatteria wireless per telefono**.

## Ricarica di un dispositivo con il caricatore wireless

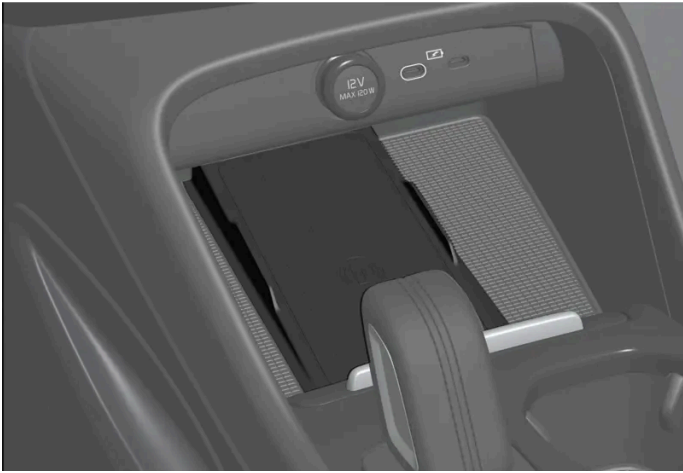

Caricatore wireless davanti alla leva selettoria

### **Attenzione**

La ricarica senza fili può provocare interferenze a pacemaker o altri dispositivi medici impiantabili. Se è stato impiantato uno di questi dispositivi, consultare un medico prima di utilizzare il sistema di ricarica senza fili.

- 1 Controllare che il caricatore sia attivato.
  - 2 Rimuovere tutti gli oggetti dal caricatore.
  - 3 Collocare il dispositivo da caricare al centro del caricatore.
- Il dispositivo inizia a ricevere carica e il simbolo  appare in alto sul display centrale.

### **Importante**

Evitare di conservare carte o altri oggetti dotati di NFC (Near Field Communication), per es. carte di credito per pagamenti contactless, insieme al dispositivo che deve essere caricato. Altrimenti la ricarica può essere disturbata e oggetti del genere possono guastarsi.

### **Nota**

- La sequenza di ricarica può variare in base al tipo di dispositivo da ricaricare. Per esempio, il tempo prima che la ricarica parta o prima che la ricarica sia ultimata può variare.
- I dispositivi possono riscaldarsi durante la ricarica. Questo è del tutto normale.

#### Se il dispositivo non riceve carica:

- Controllare sul display centrale che il caricatore sia attivato.

Il contenuto di questo manuale rappresenta lo stato del manuale d'uso al momento della stampa e potrebbe non essere completamente valido in futuro. Per ulteriori informazioni, consulta la prima pagina per la nota completa di esclusione di responsabilità.







Alcune app base sono sempre disponibili. Con l'automobile connessa a Internet, è possibile scaricare altre app, ad esempio radio online e servizi musicali.

Alcune app possono essere utilizzate solo quando l'automobile è connessa a Internet.

Tutte le app utilizzate devono essere aggiornate all'ultima versione. In questo modo si avrà accesso agli aggiornamenti e alle funzioni più recenti.

## Le app si disattivano

Se un'app si disattiva inaspettatamente, provare a rimediare come segue:

- riaprire l'app
- controllare se è disponibile un aggiornamento per l'app:
  - Aprire la videata app  e toccare Google Play. Toccare  e selezionare le proprie app per vedere se qualcuna di essa deve essere aggiornata. Se del caso aggiornare all'ultima versione.
- Riavviare il sistema premendo a lungo (circa 20 secondi) il pulsante Home.
- Disinstallare e reinstallare la app.

\* Optional/accessorio.

<sup>[1]</sup> Le app usate di recente sono sempre disponibili dalla videata Home.

---

## 13.4.2. Download delle app

Con l'automobile connessa a Internet è possibile scaricare e installare nuove app.



Google Play offre svariate app concepite per l'uso nelle automobili.

Per scaricare le app, l'auto deve essere stazionaria, cioè in modalità d'uso Comfort:

- 1 Aprire la videata app .
- 2 Premere Google Play.
  - Un account Google deve essere associato al profilo utente attuale per poter aprire Google Play.
- 3 Ricercare e selezionare l'app<sup>[1]</sup> desiderata.
- 4 Premere **Install**.
- 5 Seguire le istruzioni sullo schermo per completare l'installazione.

 **Nota**

A volte, per il funzionamento secondo progettazione, l'app necessita varie autorizzazioni di accesso, per es. alla rubrica o alla posizione. In questi casi appare un dialogo che invita a concedere l'autorizzazione.

<sup>[1]</sup> Sono disponibili solo le app adatte alle automobili.

## 13.4.3. Rimozione delle app

Le app installate possono essere rimosse<sup>[1]</sup> in diversi modi.

### Rimozione di app tramite la videata app

- 1 Aprire la videata app .
- 2 Premere e tenere premuta l'app da rimuovere finché non venga visualizzato un cestino in fondo alla schermata.
- 3 Trascinare l'app nel cestino e rilasciarla.
- 4 Confermare la rimozione.

### Rimozione di app tramite le impostazioni

- 1 Accedere a impostazioni  in basso sul display centrale.
- 2 Selezionare **Applicazioni**.
- 3 Scegliere di visualizzare tutte le app installate e poi scegliere la app da rimuovere.
- 4 Scegliere di disinstallare la app e confermare la rimozione.

 **Nota**

Se la app da rimuovere è l'unica app nella videata parziale, la disinstallazione dovrà essere effettuata tramite le impostazioni.

<sup>[1]</sup> Le cosiddette app di base in dotazione all'auto al momento della consegna, come le app radio e di telefonia, non possono essere rimosse.



---

## 13.4.4. Volvo ID

Il Volvo ID è un ID personale che permette di accedere a una vasta gamma di servizi inserendo un unico nome utente e un'unica password.

Un esempio di servizio che richiede il Volvo ID è il controllo dell'auto mediante il proprio telefono con l'app Volvo Cars.

Volvo ID viene creato dall'auto, da [volvoid.eu.volvocars.com/Account](https://volvoid.eu.volvocars.com/Account) [https://volvoid.eu.volvocars.com/Account/] o dalla app Volvo Cars.

 **Nota**

I servizi disponibili possono variare nel tempo nonché a seconda dell'equipaggiamento e del mercato.

---

## 13.4.5. Creare un Volvo ID

Per poter usare i servizi Volvo associati all'auto, per es. tramite l'app Volvo Cars, bisogna creare un Volvo ID.

**Creazione di un Volvo ID con la app Volvo Cars**

- 1 Scaricare l'ultima versione dell'app Volvo Cars nel telefono <sup>[1]</sup>.
  - 2 Scegliere di creare un Volvo ID.
  - 3 Viene visualizzata la pagina web per creare il Volvo ID.
  - 4 Indicare un indirizzo di posta elettronica o un numero di cellulare personali.
  - 5 Seguire le istruzioni inviate automaticamente all'indirizzo di posta elettronica/numero di cellulare indicato.
- > Un Volvo ID è creato e pronto per essere usato.

- 1 Accedere a [volvoid.eu.volvocars.com/Account \[https://volvoid.eu.volvocars.com/Account/\]](https://volvoid.eu.volvocars.com/Account/). Scegliere di creare un Volvo ID.
  - 2 Indicare un indirizzo di posta elettronica o un numero di cellulare personali.
  - 3 Seguire le istruzioni inviate automaticamente all'indirizzo di posta elettronica/numero di cellulare indicato.
- Un Volvo ID è creato e pronto per essere usato.

<sup>[1]</sup> Disponibile ad esempio su Apple App Store o Google Play.

---

## 13.5. Connessione Internet

---

### 13.5.1. Servizi connessi

---

#### 13.5.1.1. Connected Safety

Connected Safety<sup>[1]</sup> trasmette informazioni fra la propria automobile e altri veicoli via Internet<sup>[2]</sup>. La funzione ha lo scopo di informare il conducente di un eventuale problema di traffico lungo il percorso attuale.

La funzione può segnalare al conducente se un veicolo antistante lungo il percorso attuale ha attivato i lampeggiatori di emergenza o rilevato un fondo stradale scivoloso. Le informazioni sul fondo stradale scivoloso sono fornite anche se è la propria automobile a rilevarlo.

Connected Safety può assistere il conducente con:

- Segnalazione lampeggiatori di emergenza
- Segnalazione fondo stradale scivoloso

La comunicazione Connected Safety fra i veicoli funziona solo per i veicoli equipaggiati della funzione e presso cui tale funzione è attivata.

#### Segnalazione lampeggiatori di emergenza

Se si attivano i lampeggiatori di emergenza della propria automobile, l'informazione viene inviata ai veicoli in avvicinamento.



Quando l'automobile si avvicina a un veicolo con i lampeggiatori di emergenza accesi, viene visualizzato questo simbolo sul display del conducente.

## Segnalazione fondo stradale scivoloso

Se l'automobile rileva un peggioramento di aderenza fra pneumatici e fondo stradale, l'informazione viene inviata ai veicoli in avvicinamento.



In caso di segnalazione di fondo stradale scivoloso, viene visualizzato questo simbolo sul display del conducente quando un veicolo si avvicina al tratto scivoloso, sia nella propria automobile che nel veicolo che ha ricevuto l'informazione tramite Connected Safety.

### **Attenzione**

- La funzione è un supporto al conducente complementare che semplifica la guida rendendola più sicura, ma non è in grado di gestire tutte le situazioni o le condizioni di traffico, della strada e meteorologiche.
- Si raccomanda al conducente di leggere tutte le sezioni del manuale del proprietario relative a questa funzione, in quanto è necessario comprenderne i limiti prima di utilizzarla.
- Le funzioni di supporto al conducente non possono sostituire l'attenzione e la prudenza del conducente, che è sempre tenuto a guidare in sicurezza, a una velocità adeguata e a una distanza opportuna dagli altri veicoli nonché nel rispetto delle leggi e del codice della strada vigenti.

[1] Non presente su tutti i mercati.

[2] Se si utilizza Internet, il traffico dati può comportare un costo.

## 13.5.1.2. App

La videata app dà accesso alle app dell'auto preinstallate e scaricate.

Premere l'icona per la videata app  in basso sul display centrale per accedere alla videata app e avviare per es. radio\*, sistema di navigazione e telefono<sup>[1]</sup>.



Alcune app base sono sempre disponibili. Con l'automobile connessa a Internet, è possibile scaricare altre app, ad esempio radio online e servizi musicali.

Alcune app possono essere utilizzate solo quando l'automobile è connessa a Internet.

Tutte le app utilizzate devono essere aggiornate all'ultima versione. In questo modo si avrà accesso agli aggiornamenti e alle funzioni più recenti.

### Le app si disattivano

Se un'app si disattiva inaspettatamente, provare a rimediare come segue:

- riaprire l'app
- controllare se è disponibile un aggiornamento per l'app:
  - Aprire la videata app  e toccare Google Play. Toccare  e selezionare le proprie app per vedere se qualcuna di essa deve essere aggiornata. Se del caso aggiornare all'ultima versione.
- Riavviare il sistema premendo a lungo (circa 20 secondi) il pulsante Home.
- Disinstallare e reinstallare la app.

\* Optional/accessorio.

<sup>[1]</sup> Le app usate di recente sono sempre disponibili dalla videata Home.

---

### 13.5.1.3. Volvo ID

Il Volvo ID è un ID personale che permette di accedere a una vasta gamma di servizi inserendo un unico nome utente e un'unica password.

Un esempio di servizio che richiede il Volvo ID è il controllo dell'auto mediante il proprio telefono con l'app Volvo Cars.

Volvo ID viene creato dall'auto, da [volvoid.eu.volvocars.com/Account](https://volvoid.eu.volvocars.com/Account/) [<https://volvoid.eu.volvocars.com/Account/>] o dalla app Volvo Cars.

 **Nota**

I servizi disponibili possono variare nel tempo nonché a seconda dell'equipaggiamento e del mercato.

---

### 13.5.1.4. Creare un Volvo ID

Per poter usare i servizi Volvo associati all'auto, per es. tramite l'app Volvo Cars, bisogna creare un Volvo ID.

#### Creazione di un Volvo ID con la app Volvo Cars

- 1 Scaricare l'ultima versione dell'app Volvo Cars nel telefono<sup>[1]</sup>.
  - 2 Scegliere di creare un Volvo ID.
  - 3 Viene visualizzata la pagina web per creare il Volvo ID.
  - 4 Indicare un indirizzo di posta elettronica o un numero di cellulare personali.
  - 5 Seguire le istruzioni inviate automaticamente all'indirizzo di posta elettronica/numero di cellulare indicato.
- Un Volvo ID è creato e pronto per essere usato.

#### Creazione di un Volvo ID dal sito Volvo Cars

- 1 Accedere a [volvoid.eu.volvocars.com/Account](https://volvoid.eu.volvocars.com/Account) [<https://volvoid.eu.volvocars.com/Account/>]. Scegliere di creare un Volvo ID.
  - 2 Indicare un indirizzo di posta elettronica o un numero di cellulare personali.
  - 3 Seguire le istruzioni inviate automaticamente all'indirizzo di posta elettronica/numero di cellulare indicato.
- Un Volvo ID è creato e pronto per essere usato.

<sup>[1]</sup> Disponibile ad esempio su Apple App Store o Google Play.

---

## 13.6. Audio e media

L'impianto audio dell'auto considera fra l'altro la posizione degli ascoltatori e la velocità dell'auto. Il display centrale dà accesso alle app radio e musicali, e tramite Google Play è possibile scaricare altre app musicali e mediali di terza parte.

Collegare un telefono o altro dispositivo tramite Bluetooth. Selezionare se si desidera usarlo come dispositivo multimediale per

riprodurre musica e/o come dispositivo di telefonia per chiamare, visualizzare contatti, ecc.



Panoramica di audio e media

Gestire le funzioni con la voce, i comandi al volante o il display centrale.

Ricarica di dispositivi tramite le porte USB.

---

## 13.7. Contratto di licenza per audio e media

Una licenza è un contratto che prevede il diritto a svolgere una determinata attività oppure a utilizzare un diritto di terzi alle condizioni specificate. Di seguito sono riportati gli accordi di Volvo con i produttori/sviluppatori, prevalentemente in lingua inglese.

### Dirac Unison®



Dirac Unison ottimizza gli altoparlanti per quanto riguarda i tempi, lo spazio e la frequenza per ottenere la migliore integrazione possibile dei bassi e la miglior chiarezza. La tecnologia consente anche una riproduzione fedele dell'acustica di specifiche sale concerti. Mediante sofisticati algoritmi, Dirac Unison controlla digitalmente tutti gli altoparlanti in base a misurazioni acustiche ad alta precisione. Come un direttore d'orchestra, Dirac Unison garantisce che gli altoparlanti suonino in perfetta sintonia.

### DivX®



DivX®, DivX Certified® e i loghi associati sono marchi registrati di DivX, LLC e utilizzati su licenza.

Questo dispositivo DivX Certified® può riprodurre file video DivX® Home Theater fino a 576p (compresi file .avi e .divx). Scaricare il software gratuito dal sito [www.divx.com](http://www.divx.com) per creare e riprodurre normalmente o in streaming i video digitali.

OM DIVX VIDEO-ON-DEMAND: Questo dispositivo DivX Certified® deve essere registrato per poter riprodurre film Video-on-Demand (VOD) DivX acquistati. Procurarsi il codice di registrazione localizzando la sezione DivX VOD nel menu Impostazioni del dispositivo. Per maggiori informazioni e per completare la registrazione, andare a [vod.divx.com](http://vod.divx.com).

#### Numero brevetto

Coperto da uno o più dei seguenti brevetti negli USA. 7,295,673; 7,460,668; 7,515,710; 8,656,183; 8,731,369; RE45,052.

## Gracenote®



Alcune parti del contenuto sono protette da Copyright © da Gracenote o dai relativi fornitori.

Gracenote, logo e logotipo Gracenote, "Powered by Gracenote" e Gracenote MusicID sono marchi registrati o marchi di proprietà di Gracenote, Inc. negli USA e/o in altri Paesi.

#### Contratto per l'utente finale Gracenote®

Questo programma o questa unità contiene un software di Gracenote, Inc. di Emeryville, California, USA ("Gracenote"). Il software di Gracenote ("software Gracenote") attiva questo programma per l'identificazione di dischi e/o file e la raccolta di informazioni musicali - fra cui nome, artista, brano e titolo ("dati Gracenote") - da server online o database integrati (denominati nel complesso "server Gracenote") nonché per l'esecuzione di altre operazioni. È consentito utilizzare i dati Gracenote solamente secondo le funzioni per l'utente finale previste per questo programma o questa unità.

L'utente si impegna a utilizzare i dati Gracenote, il software Gracenote e i server Gracenote esclusivamente a fini personali e non commerciali. L'utente si impegna a non cedere, copiare, trasferire o inoltrare a terzi il presente software Gracenote né questi dati Gracenote. SI IMPEGNA INOLTRE A NON UTILIZZARE O IMPIEGARE I DATI GRACENOTE, IL SOFTWARE GRACENOTE O I SERVER GRACENOTE IN MODI DIVERSI DA QUELLI ESPRESSAMENTE CONSENTITI NEL PRESENTE CONTRATTO.

L'utente è consapevole che, in caso di violazione di tali restrizioni, sarà revocato il diritto non esclusivo di utilizzo di dati Gracenote, software Gracenote e server Gracenote. In caso di revoca della licenza, l'utente si impegna a interrompere l'utilizzo di dati Gracenote, software Gracenote e server Gracenote. Gracenote è titolare unica dei diritti di tutti i dati Gracenote, software Gracenote e server Gracenote, inclusi i diritti di proprietà. Gracenote non è in alcun modo tenuta a versare somme di denaro per le informazioni messe a disposizione dall'utente. L'utente è consapevole che Gracenote, Inc. può rivendicare i propri diritti derivanti dal presente contratto impugnandoli direttamente contro l'utente a proprio nome.

Il servizio Gracenote utilizza un identificatore unico per la documentazione delle domande a fini statistici. Lo scopo dell'attribuzione casuale di un identificatore numerico è consentire al servizio Gracenote di prendere in considerazione le domande senza acquisire alcun dato dell'utente. Ulteriori informazioni sono riportate sulla pagina web della politica relativa alla privacy di Gracenote per il servizio Gracenote.

Il software Gracenote e tutti i dati Gracenote sono concessi in uso nello "stato attuale". Gracenote non fornisce promesse né garanzie, espresse o implicite, relativamente alla correttezza dei dati Gracenote disponibili nei server Gracenote. Gracenote si riserva il diritto di cancellare dati dai server Gracenote o modificare le categorie di dati per qualsiasi motivo che ritenga opportuno. Non sono fornite garanzie in merito all'assenza di errori nel software Gracenote o nei server Gracenote né si garantisce che il software Gracenote o i server Gracenote funzioneranno senza interruzioni. Gracenote non è tenuta in alcun modo a for-

nire tipi o categorie di dati nuovi, migliorati o supplementari che saranno messi a disposizione da Gracernote in futuro e l'azienda si riserva il diritto di interrompere la fornitura dei propri servizi in qualsiasi momento.

GRACENOTE NON FORNISCE ALCUN TIPO DI GARANZIE, ESPLICITE O IMPLICITE, INCLUSE MA NON LIMITATE A GARANZIE IMPLICITE DI VENDIBILITÀ, IDONEITÀ A UN DETERMINATO SCOPO, DIRITTO DI PROPRIETÀ E MANCATA VIOLAZIONE DI COPYRIGHT. GRACENOTE NON FORNISCE GARANZIE IN MERITO AI RISULTATI DERIVANTI DALL'UTILIZZO DEL SOFTWARE GRACENOTE O DI UN SERVER GRACENOTE. GRACENOTE DECLINA OGNI RESPONSABILITÀ PER QUALSIASI DANNO CONSEGUENZIALE NONCHÉ PER PERDITE DI GUADAGNO O DI PROFITTO.

© Gracernote, Inc. 2009

## Sensus software

This software uses parts of sources from clib2 and Prex Embedded Real-time OS - Source (Copyright (c) 1982, 1986, 1991, 1993, 1994), and Quercus Robusta (Copyright (c) 1990, 1993), The Regents of the University of California. All or some portions are derived from material licensed to the University of California by American Telephone and Telegraph Co. or Unix System Laboratories, Inc. and are reproduced herein with the permission of UNIX System Laboratories, Inc. Redistribution and use in source and binary forms, with or without modification, are permitted provided that the following conditions are met: Redistributions of source code must retain the above copyright notice, this list of conditions and the following disclaimer. Redistributions in binary form must reproduce the above copyright notice, this list of conditions and the following disclaimer in the documentation and/or other materials provided with the distribution. Neither the name of the <ORGANIZATION> nor the names of its contributors may be used to endorse or promote products derived from this software without specific prior written permission. THIS SOFTWARE IS PROVIDED BY THE COPYRIGHT HOLDERS AND CONTRIBUTORS "AS IS" AND ANY EXPRESS OR IMPLIED WARRANTIES, INCLUDING, BUT NOT LIMITED TO, THE IMPLIED WARRANTIES OF MERCHANTABILITY AND FITNESS FOR A PARTICULAR PURPOSE ARE DISCLAIMED. IN NO EVENT SHALL THE COPYRIGHT OWNER OR CONTRIBUTORS BE LIABLE FOR ANY DIRECT, INDIRECT, INCIDENTAL, SPECIAL, EXEMPLARY, OR CONSEQUENTIAL DAMAGES (INCLUDING, BUT NOT LIMITED TO, PROCUREMENT OF SUBSTITUTE GOODS OR SERVICES; LOSS OF USE, DATA, OR PROFITS; OR BUSINESS INTERRUPTION) HOWEVER CAUSED AND ON ANY THEORY OF LIABILITY, WHETHER IN CONTRACT, STRICT LIABILITY, OR TORT (INCLUDING NEGLIGENCE OR OTHERWISE) ARISING IN ANY WAY OUT OF THE USE OF THIS SOFTWARE, EVEN IF ADVISED OF THE POSSIBILITY OF SUCH DAMAGE.

This software is based in part on the work of the Independent JPEG Group.

This software uses parts of sources from "libtess". The Original Code is: OpenGL Sample Implementation, Version 1.2.1, released January 26, 2000, developed by Silicon Graphics, Inc. The Original Code is Copyright (c) 1991-2000 Silicon Graphics, Inc. Copyright in any portions created by third parties is as indicated elsewhere herein. All Rights Reserved. Copyright (C) [1991-2000] Silicon Graphics, Inc. All Rights Reserved. Permission is hereby granted, free of charge, to any person obtaining a copy of this software and associated documentation files (the "Software"), to deal in the Software without restriction, including without limitation the rights to use, copy, modify, merge, publish, distribute, sublicense, and/or sell copies of the Software, and to permit persons to whom the Software is furnished to do so, subject to the following conditions: The above copyright notice including the dates of first publication and either this permission notice or a reference to <http://oss.sgi.com/projects/FreeB/> shall be included in all copies or substantial portions of the Software. THE SOFTWARE IS PROVIDED "AS IS", WITHOUT WARRANTY OF ANY KIND, EXPRESS OR IMPLIED, INCLUDING BUT NOT LIMITED TO THE WARRANTIES OF MERCHANTABILITY, FITNESS FOR A PARTICULAR PURPOSE AND NONINFRINGEMENT. IN NO EVENT SHALL SILICON GRAPHICS, INC. BE LIABLE FOR ANY CLAIM, DAMAGES OR OTHER LIABILITY, WHETHER IN AN ACTION OF CONTRACT, TORT OR OTHERWISE, ARISING FROM, OUT OF OR IN CONNECTION WITH THE SOFTWARE OR THE USE OR OTHER DEALINGS IN THE SOFTWARE. Except as contained in this notice, the name of Silicon Graphics, Inc. shall not be used in advertising or otherwise to promote the sale, use or other dealings in this Software without prior written authorization from Silicon Graphics, Inc.

This software is based in parts on the work of the FreeType Team.

This software uses parts of SSLeay Library: Copyright (C) 1995-1998 Eric Young ([eay@cryptsoft.com](mailto:eay@cryptsoft.com)). All rights reserved



## Linux software

This product contains software licensed under GNU General Public License (GPL) or GNU Lesser General Public License (LGPL), etc.

You have the right of acquisition, modification, and distribution of the source code of the GPL/LGPL software.

You may download Source Code from the following website at no charge: [http://www.embedded-carmultimedia.jp/linux/oss/download/TVM\\_8351\\_013](http://www.embedded-carmultimedia.jp/linux/oss/download/TVM_8351_013)

The website provides the Source Code "As Is" and without warranty of any kind.

By downloading Source Code, you expressly assume all risk and liability associated with downloading and using the Source Code and complying with the user agreements that accompany each Source Code.

Please note that we cannot respond to any inquiries regarding the source code.

## camellia:1.2.0

Copyright (c) 2006, 2007

NTT (Nippon Telegraph and Telephone Corporation). All rights reserved.

Redistribution and use in source and binary forms, with or without modification, are permitted provided that the following conditions are met:

1. Redistributions of source code must retain the above copyright notice, this list of conditions and the following disclaimer as the first lines of this file unmodified.
2. Redistributions in binary form must reproduce the above copyright notice, this list of conditions and the following disclaimer in the documentation and/or other materials provided with the distribution.

THIS SOFTWARE IS PROVIDED BY NTT "AS IS" AND ANY EXPRESS OR IMPLIED WARRANTIES, INCLUDING, BUT NOT LIMITED TO, THE IMPLIED WARRANTIES OF MERCHANTABILITY AND FITNESS FOR A PARTICULAR PURPOSE ARE DISCLAIMED. IN NO EVENT SHALL NTT BE LIABLE FOR ANY DIRECT, INDIRECT, INCIDENTAL, SPECIAL, EXEMPLARY, OR CONSEQUENTIAL DAMAGES (INCLUDING, BUT NOT LIMITED TO, PROCUREMENT OF SUBSTITUTE GOODS OR SERVICES; LOSS OF USE, DATA, OR PROFITS; OR BUSINESS INTERRUPTION) HOWEVER CAUSED AND ON ANY THEORY OF LIABILITY, WHETHER IN CONTRACT, STRICT LIABILITY, OR TORT (INCLUDING NEGLIGENCE OR OTHERWISE) ARISING IN ANY WAY OUT OF THE USE OF THIS SOFTWARE, EVEN IF ADVISED OF THE POSSIBILITY OF SUCH DAMAGE.

## Unicode: 5.1.0

COPYRIGHT AND PERMISSION NOTICE



Copyright c 1991-2013 Unicode, Inc. All rights reserved. Distributed under the Terms of Use in <http://www.unicode.org/copyright.html>.

Permission is hereby granted, free of charge, to any person obtaining a copy of the Unicode data files and any associated documentation (the "Data Files") or Unicode software and any associated documentation (the "Software") to deal in the Data Files or Software without restriction, including without limitation the rights to use, copy, modify, merge, publish, distribute, and/or sell copies of the Data Files or Software, and to permit persons to whom the Data Files or Software are furnished to do so, provided that (a) the above copyright notice(s) and this permission notice appear with all copies of the Data Files or Software, (b) both the above copyright notice(s) and this permission notice appear in associated documentation, and (c) there is clear notice in each modified Data File or in the Software as well as in the documentation associated with the Data File(s) or Software that the data or software has been modified.

THE DATA FILES AND SOFTWARE ARE PROVIDED "AS IS", WITHOUT WARRANTY OF ANY KIND, EXPRESS OR IMPLIED, INCLUDING BUT NOT LIMITED TO THE WARRANTIES OF MERCHANTABILITY, FITNESS FOR A PARTICULAR PURPOSE AND NONINFRINGEMENT OF THIRD PARTY RIGHTS. IN NO EVENT SHALL THE COPYRIGHT HOLDER OR HOLDERS INCLUDED IN THIS NOTICE BE LIABLE FOR ANY CLAIM, OR ANY SPECIAL INDIRECT OR CONSEQUENTIAL DAMAGES, OR ANY DAMAGES WHATSOEVER RESULTING FROM LOSS OF USE, DATA OR PROFITS, WHETHER IN AN ACTION OF CONTRACT, NEGLIGENCE OR OTHER TORTIOUS ACTION, ARISING OUT OF OR IN CONNECTION WITH THE USE OR PERFORMANCE OF THE DATA FILES OR SOFTWARE.

Except as contained in this notice, the name of a copyright holder shall not be used in advertising or otherwise to promote the sale, use or other dealings in these Data Files or Software without prior written authorization of the copyright holder.

## Dichiarazione di conformità

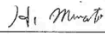
 <b>MITSUBISHI ELECTRIC</b> <i>Changes for the Better</i>	<b>MITSUBISHI ELECTRIC CORPORATION</b> <b>SANDA WORKS</b> <small>2-3-33, Miwa, Sanda-City, Hyogo 669-1513, Japan          Phone: +81-79-559-3652</small>
<b>DECLARATION OF CONFORMITY</b> <b>For</b>	
	Product: Audio Navigation Unit Model: NR-0V
<b>Supplied by</b> Mitsubishi Electric Corporation Sanda Works 2-3-33, Miwa, Sanda-city, Hyogo, 669-1513, Japan	<b>Technical File held by</b> Mitsubishi Electric Corporation Sanda Works 2-3-33, Miwa, Sanda-city, Hyogo, 669-1513, Japan
<b>R&amp;TTE Directive (Safety)</b>	<b>Standard used for comply</b> EN 60950-1: 2006 + Amd.11: 2009 + Amd.1: 2010 + Amd.12: 2011 + Amd.2: 2013 EN 62479: 2011
<b>RE Directive (EMC)</b>	EN 301 489-1 V2.1.1: 2017-02 EN 301 489-17 V3.3.1: 2017-02
<b>RE Directive (Spectrum)</b>	EN 300 328 V2.2.1: 2016-11 EN 303 345 V1.1.7: 2017-03(Final Draft)
<b>Means of Conformity</b> We declare under our sole responsibility that the Product (s) is conformity with the essential requirements and other relevant requirements of the Radio Equipment (RE) Directive (2014/53/EU).	
<b>Date of issue:</b>	May 30, 2017
<b>Signature of Responsible Person:</b>	 <hr/> Hirotaka Minato Senior Manager Design B Car Multimedia Manufacturing-A Dept. MITSUBISHI ELECTRIC CORPORATION SANDA WORKS Minato.Hirotaka@ap.MitsubishiElectric.co.jp

### Paese/Regione

Brasile:



Este equipamento opera em caráter secundário isto é, não tem direito a proteção contra interferência prejudicial, mesmo tipo, e não pode causar interferência a sistemas operando em caráter primário.

Para consultas, visite: [www.anatel.gov.br](http://www.anatel.gov.br)



## 13.8. Spazio di memoria sull'hard disc

È possibile visualizzare lo spazio libero sull'hard disc dell'automobile.

Controllare lo spazio disponibile come segue:

- 1 Premere su Impostazioni  in basso sul display.
- 2 Selezionare **System**.
- 3 Procedere a **Storage**.

---

## 13.9. Impostazioni audio

La qualità del suono è predefinita ma può essere anche personalizzata.

### Volume

Il volume viene normalmente regolato con il comando in basso sul display centrale oppure con la pulsantiera al volante destra. Quanto detto vale, ad esempio, durante la riproduzione di brani musicali, radio, chiamate in corso e messaggi sul traffico attivi.

In occasione della regolazione del volume si apre un menu espansibile sul display centrale. Qui può essere modificato per es. il volume di chiamate in arrivo, notifiche e lettore multimediale.

Per altre impostazioni audio, accedere alle impostazioni  e premere **Audio**.

### Qualità del suono

L'impianto audio è regolato grazie alla trasmissione digitale dei segnali. Questa taratura considera altoparlanti, amplificatore, acustica dell'abitacolo, posizione degli ascoltatori ecc. È offerta anche una taratura dinamica che considera la posizione del comando del volume e la velocità dell'auto.

---

## 13.10. Riproduzione di media

A prescindere dall'app multimediale usata, viene visualizzato un campo In riproduzione sul display centrale.

Nel campo In riproduzione è per es. possibile mettere in pausa o cambiare traccia audio. Ulteriori impostazioni sono possibili se il campo In riproduzione viene espanso in modalità a schermo intero.

### Aprire la videata In riproduzione

Premere la freccia nel campo In riproduzione per espandere il campo nella videata In riproduzione. Questa videata dà accesso a più impostazioni, che variano in base all'app usata al momento. Ridurre la videata In riproduzione premendo di nuovo sulla freccia.

**Il contenuto di questo manuale rappresenta lo stato del manuale d'uso al momento della stampa e potrebbe non essere completamente valido in futuro. Per ulteriori informazioni, consulta la prima pagina per la nota completa di esclusione di responsabilità.**

## 13.11. Connessione e intrattenimento

L'auto è dotata di un'interfaccia intelligente che consente la connessione al mondo digitale. Una struttura di navigazione intuitiva che consente di ottenere supporto rilevante, informazioni ed intrattenimento quando ciò è necessario e possibile, senza distrarre il conducente.

Comprende tutte le soluzioni integrate nell'automobile per quanto riguarda intrattenimento, connettività, navigazione e interfaccia utente fra conducente e automobile.

### Politica per l'utilizzo secondo le regole

L'utilizzo dei servizi connessi disponibili a bordo è disciplinato dalla presente Politica per l'utilizzo secondo le regole.

In occasione dell'utilizzo di questi servizi, l'utente accetta di non

- trasmettere contenuto che sia illegale, indecente, disonorevole, minaccioso, molesto, odioso, razzista o etnicamente discriminatorio o altrimenti inappropriato
- utilizzare il servizio in violazione alla legge vigente
- utilizzare il servizio per finalità commerciali.

La propria connessione mobile fa parte di un accesso condiviso. Volvo si riserva il diritto di interrompere l'accesso a o l'utilizzo del servizio se il proprio utilizzo interessa grandi quantità di dati, sproporzionate rispetto ad altri utenti. Volvo può interrompere l'accesso anche per motivi tecnici o per proteggere altre funzioni dell'auto. Il proprio accesso al servizio connesso è soggetto a condizioni di terza parte del gestore della rete mobile.

### Informazioni al momento giusto e al posto giusto

I vari display nell'auto sono in grado di fornire informazioni nelle giuste circostanze. Le informazioni sono visualizzate in vari punti, a seconda del grado di priorità che il conducente dovrebbe assegnare ad esse.

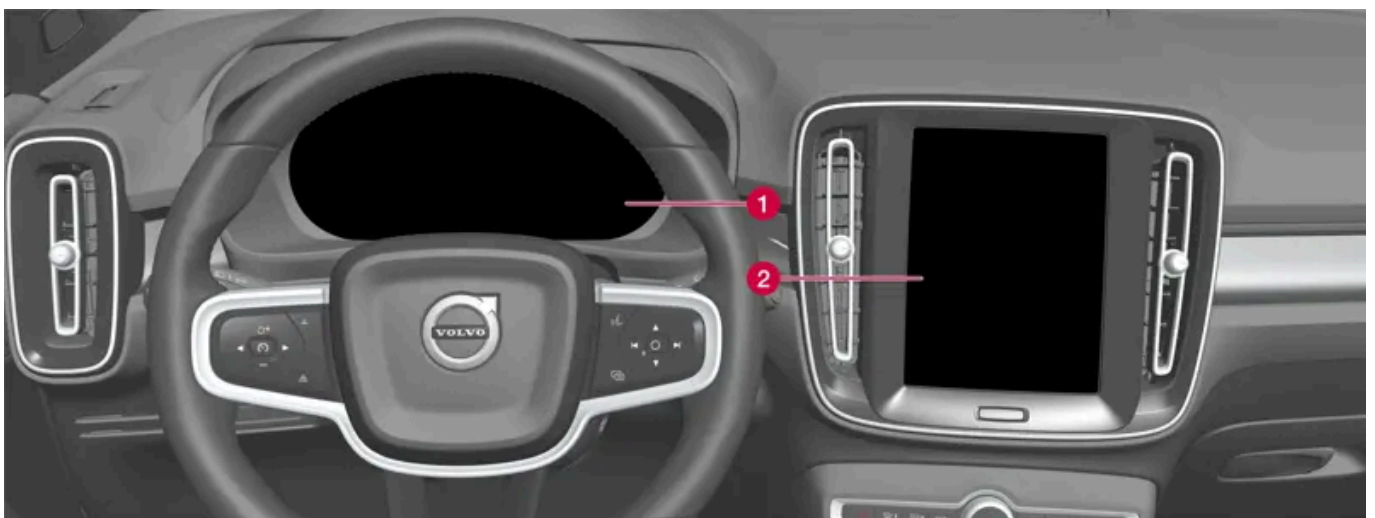

I vari tipi di informazioni sono visualizzati sui diversi display in base alla loro priorità.

- 1 Il display del conducente visualizza fra l'altro informazioni su velocità, segnali stradali, simboli di avvertimento e segnalazione, nonché informazioni sulla batteria. Il display del conducente può visualizzare anche le chiamate in arrivo o informazioni sul brano riprodotto. È gestito con le due pulsantiere al volante.

- 2 Molte delle funzioni principali dell'auto, come climatizzatore, sistema di intrattenimento e posizione del sedile, vengono gestite dal display centrale. Il display centrale visualizza anche informazioni su navigazione, segnali stradali e altro. Le informazioni visualizzate nel display centrale possono essere gestite dal conducente o, se del caso, dagli altri passeggeri.

 **Nota**

Se si indossano guanti, la risposta del touch screen potrebbe essere limitata o impedita.

#### Sistema di comando vocale

Il sistema di comando vocale può essere usato senza che il conducente tolga le mani dal volante. Il sistema è in grado di comprendere la parlata naturale. Si può utilizzare il comando vocale, ad esempio, per riprodurre un brano, telefonare, alzare il riscaldamento o leggere un messaggio.

## 13.12. Approvazione di termini e raccolta dati

Il display centrale può visualizzare messaggi su vari termini e sulla raccolta di dati. La raccolta di dati avviene per es. per migliorare le funzioni di sicurezza, dell'auto e delle app.

Al primo utilizzo dell'auto si apre una guida sul display centrale che assiste a effettuare varie impostazioni. In questa circostanza, l'utente è anche invitato a fornire il proprio consenso a vari tipi di termini e alla raccolta di informazioni.

Le richieste di consenso possono apparire ad esempio nei seguenti casi:

- Al primo uso di app e servizi
- Nuovi profili utente
- Disconnessione da e cancellazione di profili utente
- Passaggio di proprietà
- Ripristino delle impostazioni

Per raggiungere le impostazioni concernenti l'integrità:

- 1 Premere  sul display centrale.
- 2 Premere quindi **Privacy**.
- 3 Selezionare poi **Impostazioni sulla privacy di Volvo**, **Condivisione dati con Google** o **Informazioni giuridiche da Google**.

Alcune impostazioni possono essere effettuate solo da un profilo con diritti di amministratore.

### Approvare le condizioni d'uso per Internet<sup>[1]</sup>

- 1 Premere .
- 2 Selezionare **Privacy**.
- 3 Selezionare **Termini di servizio Internet** e seguire le istruzioni.

Per poter utilizzare Internet bisogna accettare le condizioni d'uso una volta per ogni auto.

<sup>[1]</sup> Vale solo in alcuni mercati.

---

# 14. Volvo On Call

---

## 14.1. Servizi Volvo On Call

---

### 14.1.1. Volvo Assistance

I pulsanti ON CALL e SOS nel padiglione possono fornire assicurazione e soccorso extra per es. se l'auto non parte, in caso di foratura o di incidente.



Alle funzioni si accede tramite i pulsanti ON CALL e SOS nel padiglione dell'auto.

In caso di incidente possono essere inviati sul posto le squadre di pronto intervento, per es. ambulanza o polizia. Per i problemi meno gravi, ad esempio una foratura, è possibile richiedere l'assistenza stradale.

#### **i** Nota

Il pulsante SOS deve essere utilizzato esclusivamente in caso di incidente, malore o gravi minacce verso l'automobile e i passeggeri. La funzione SOS è riservata alle situazioni di emergenza. In caso di uso improprio potrà essere addebitato un costo aggiuntivo.

Il pulsante ON CALL può essere usato per l'assistenza generica, per es. in caso di domande circa l'utilizzo dell'auto o di esigenza di assistenza stradale.

## Il sistema Volvo Assistance

I pulsanti nel padiglione sono collegati ai sistemi di sicurezza e antifurto nonché ad altri sistemi dell'automobile, ad esempio serrature e climatizzatore. L'automobile è dotata di modem integrato per la comunicazione con Volvo Assistance e l'app Volvo Cars. Per localizzare l'automobile si utilizza il sistema GNSS (Global Navigation Satellite System).

## Trattamento delle informazioni personali

Il contenuto di questo manuale rappresenta lo stato del manuale d'uso al momento della stampa e potrebbe non essere completamente valido in futuro. Per ulteriori informazioni, consulta la prima pagina per la nota completa di esclusione di responsabilità.



Per la regolare fornitura di tutte le funzioni associate al servizio, è necessario trattare determinate informazioni, incluse quelle personali. Per maggiori informazioni su condizioni e integrità, visitare [volvocars.com/intl/legal](https://www.volvocars.com/intl/legal) [<https://www.volvocars.com/intl/legal>].

## Contattare Volvo Assistance

Per contattare Volvo Assistance si utilizza il pulsante ON CALL dell'auto o la app Volvo Cars.

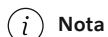

**Nota**

Tutte le telefonate con Volvo Assistance possono essere registrate.

## 14.1.2. Pronto intervento con Volvo Assistance

In caso di emergenza, premere il pulsante SOS per contattare Volvo Assistance o una centrale di allarme.

### Volvo Assistance <sup>[1]</sup>

Per richiedere assistenza in caso di malore, minacce esterne all'automobile o ai passeggeri ecc. è possibile allertare manualmente Volvo Assistance tenendo premuto il pulsante SOS per almeno 2 secondi. L'auto chiama Volvo Assistance ed è trasmesso un messaggio contenente fra l'altro la posizione dell'auto.

- 1 Volvo Assistance cerca di stabilire un contatto verbale con il conducente per informarsi dell'entità della situazione d'emergenza e della specifica esigenza di soccorso.
- 2 Volvo Assistance contatta quindi le squadre di soccorso necessarie (polizia, ambulanza, carro attrezzi ecc.).

Se non è possibile stabilire un contatto verbale, Volvo Assistance si metterà in contatto le autorità competenti, che decideranno come intervenire.

### Priorità al numero di emergenza pubblico <sup>[1]</sup>

È possibile impostare la centrale di allarme pubblica anziché Volvo Assistance come destinatario della chiamata dell'auto. Leggere le istruzioni separate.

### Centrale di allarme <sup>[2]</sup>

Per richiedere assistenza in caso di malore, minacce esterne all'automobile o ai passeggeri, è possibile allertare manualmente una centrale di allarme tenendo premuto il pulsante SOS per almeno 2 secondi.

- 1 La centrale di allarme cerca di stabilire un contatto verbale con il conducente per informarsi dell'entità della situazione emergenziale e della specifica esigenza di soccorso.

2 La centrale di allarme invia quindi le squadre di soccorso necessarie (polizia, ambulanza, carro attrezzi ecc.).

**i Nota**

Il pulsante SOS deve essere utilizzato esclusivamente in caso di incidente, malore o gravi minacce verso l'automobile e i passeggeri. La funzione SOS è riservata alle situazioni di emergenza. In caso di uso improprio potrà essere addebitato un costo aggiuntivo.

Il pulsante ON CALL può essere usato per l'assistenza generica, per es. in caso di domande circa l'utilizzo dell'auto o di esigenza di assistenza stradale.

**i Nota**

Una spia SOS lampeggiante sebbene il pulsante non sia stato premuto indica che l'auto cerca di trovare una rete mobile a cui connettersi. Il lampeggio continua finché l'auto si è connessa.

## Numero di emergenza

Se si attiva l'allarme collisione, il sistema cerca di contattare il servizio Volvo Assistance del paese. Se il tentativo fallisce, la chiamata viene trasferita direttamente al numero di emergenza dell'area nella quale si trova l'automobile.

<sup>[1]</sup> I servizi disponibili variano a seconda del mercato.

<sup>[2]</sup> Vale per i mercati dove Volvo Assistance non è offerto.

---

## 14.1.3. Allarme collisione automatico con Volvo Assistance

L'automobile può segnalare automaticamente un'eventuale collisione a Volvo Assistance o a una centrale di allarme, che di conseguenza si attiveranno per inviare le squadre di pronto soccorso.

### Volvo Assistance <sup>[1]</sup>

Quando i sistemi di sicurezza dell'auto vengono attivati, per es. in caso d'incidente con raggiungimento del livello di attivazione per pretensionatori cinture o airbag, l'auto telefona in automatico a Volvo Assistance e trasmette un messaggio contenente fra l'altro la posizione dell'auto.

- 1 Volvo Assistance cerca di stabilire un contatto verbale con il conducente per informarsi dell'entità della collisione e della specifica esigenza di soccorso.
- 2 Volvo Assistance contatta quindi le squadre di soccorso necessarie (polizia, ambulanza, carro attrezzi ecc.).

Se non è possibile stabilire un contatto verbale, Volvo Assistance si metterà in contatto le autorità competenti, che decideranno come intervenire.

#### **Priorità al numero di emergenza pubblico**<sup>[1]</sup>

È possibile impostare la centrale di allarme pubblica anziché Volvo Assistance come destinatario della chiamata dell'auto. Leggere le istruzioni separate.

### **Centrale di allarme**<sup>[2]</sup>

Quando i sistemi di sicurezza dell'auto vengono attivati, per es. in caso d'incidente con raggiungimento del livello di attivazione per pretensionatori cinture o airbag, viene trasmesso in automatico un segnale direttamente a una centrale di allarme.

1. La centrale di allarme cerca di stabilire un contatto verbale con il conducente per informarsi dell'entità della collisione e della specifica esigenza di soccorso.
2. La centrale di allarme invia quindi le squadre di soccorso necessarie (polizia, ambulanza, carro attrezzi ecc.).

### **Numero di emergenza**

Se si attiva l'allarme collisione, il sistema cerca di contattare il servizio Volvo Assistance del paese. Se il tentativo fallisce, la chiamata viene trasferita direttamente al numero di emergenza dell'area nella quale si trova l'automobile.

<sup>[1]</sup> I servizi disponibili variano a seconda del mercato.

<sup>[2]</sup> Vale per i mercati dove Volvo Assistance non è offerto.

---

## **14.1.4. Priorità fra Volvo Assistance e centrale di allarme**

Selezionare se in una situazione di emergenza l'automobile deve chiamare Volvo Assistance o la centrale di allarme.<sup>[1]</sup>

È possibile impostare Volvo Assistance o la centrale di allarme pubblica come punto di contatto in caso di allarme collisione automatico o attivazione del pulsante SOS.

Come impostazione predefinita, l'auto contatta in primo luogo Volvo Assistance.

Per modificare l'impostazione:

- 1 Premere su  in basso sul display centrale e selezionare **Comandi**.
- 2 Da **Altro**, disattivare **Il pulsante SOS chiama i servizi di emergenza Volvo Cars**.

 **Nota**

Selezionando come contatto prioritario Volvo Assistance, la quantità di informazioni trasmesse dall'auto sarà maggiore e sarà possibile fornire assistenza su più vasta scala rispetto a quando è selezionata come contatto principale la centrale di allarme pubblica. Se non è possibile stabilire un contatto con Volvo Assistance, l'auto cercherà invece di mettersi in contatto con la centrale di allarme pubblica.

Diversamente, se la priorità è assegnata alla centrale di allarme pubblica e non è possibile stabilire un contatto, l'auto non cercherà di mettersi in contatto con Volvo Assistance.

<sup>[1]</sup> I servizi disponibili variano a seconda del mercato.

---

## 14.1.5. Rintracciamento del veicolo rubato con Volvo Assistance

Se si sospetta che l'automobile sia stata rubata, è possibile contattare Volvo Assistance tramite l'app Volvo Cars per cercare di ritrovarla. <sup>[1]</sup>

Constatando il furto o altro uso non autorizzato dell'auto, il proprietario, in accordo con la polizia e Volvo Assistance, può richiedere che l'automobile venga rintracciata.

 **Nota**

Lo stesso vale se l'automobile viene aperta e rubata con la relativa chiave.

Ecco come procedere:

- 1 Contattare Volvo Assistance e richiedere assistenza con il rintracciamento dell'auto. Il rintracciamento viene avviato.
- 2 Sporgere denuncia alla polizia.
- 3 Contattare di nuovo Volvo Assistance e fornire il numero di pratica assegnato dalla polizia.
- 4 Volvo Assistance fornisce alla polizia le informazioni sulla posizione dell'auto.

 **Nota**

L'automobile può essere rintracciata a condizione che sia sporta denuncia alla polizia. Volvo Assistance fornisce informazioni solamente alla polizia.

<sup>[1]</sup> I servizi disponibili variano a seconda del mercato.

---

## 14.1.6. Assistenza stradale con Volvo Assistance

È possibile richiedere assistenza con il pulsante ON CALL o tramite la app Volvo Cars, ad esempio, in caso di foratura o batteria scarica.

Tenendo premuto il pulsante ON CALL nel padiglione per almeno 2 secondi, il conducente entra in contatto telefonico con Volvo Assistance. In tal modo è possibile determinare insieme il tipo di soccorso necessario. Se la condivisione dati per i pulsanti del padiglione è attivata, verrà trasmesso un messaggio con la posizione dell'auto a Volvo Assistance.

### Nota

Il pulsante SOS deve essere utilizzato esclusivamente in caso di incidente, malore o gravi minacce verso l'automobile e i passeggeri. La funzione SOS è riservata alle situazioni di emergenza. In caso di uso improprio potrà essere addebitato un costo aggiuntivo.

Il pulsante ON CALL può essere usato per l'assistenza generica, per es. in caso di domande circa l'utilizzo dell'auto o di esigenza di assistenza stradale.

## Costi per l'assistenza stradale

L'assistenza stradale è inclusa per i primi X<sup>[1]</sup> anni all'acquisto di una nuova Volvo. Una volta scaduto questo periodo, l'assistenza stradale viene offerta gratuitamente sulla maggior parte dei mercati, a condizione che tutti i tagliandi siano effettuati presso un riparatore autorizzato Volvo. Un concessionario Volvo può fornire informazioni sullo stato del proprio contratto di assistenza stradale.

È possibile ottenere assistenza per rimettersi in viaggio anche se il contratto di assistenza stradale è scaduto. In tal caso, sarà chiesto se si è disponibili a pagare il servizio.

### Nota

In assenza di un contratto di assistenza stradale valido, può essere addebitato il trasporto con il carro attrezzi.

<sup>[1]</sup> A seconda del mercato.

---

## 14.1.7. Assistenza clienti

Per qualsiasi dubbio in merito all'utilizzo dell'automobile è possibile premere il pulsante ON CALL per mettersi in contatto con Volvo Assistance.<sup>[1]</sup>

Gli operatori rispondono 24 ore su 24.

Volvo Assistance può essere raggiunto anche tramite la app Volvo Cars, scheda .

[1] I servizi disponibili variano a seconda del mercato.

---

## 14.1.8. Batteria di riserva per Volvo Assistance\*

In caso di esaurimento della batteria principale, Volvo Assistance può essere comunque usata grazie a una batteria di riserva.

La batteria di riserva ha una vita utile limitata. Quando la batteria necessita di assistenza o deve essere sostituita, il display del conducente visualizza il messaggio **eCall Necessaria assistenza**.

Se il messaggio non scompare, rivolgersi a un riparatore autorizzato Volvo.

\* Optional/accessorio.

---

## 14.1.9. Volvo Assistance all'estero

I servizi di assistenza possono variare nella guida transfrontaliera.

Premendo il pulsante SOS, viene sempre contattato il servizio Volvo Assistance o una centrale di allarme sul mercato in cui si trova l'auto.

Premendo il pulsante ON CALL, viene sempre contattato il servizio Volvo Assistance del proprio paese.

Per maggiori informazioni, rivolgersi a un concessionario Volvo.

---

## 14.2. App Volvo On Call

---

### 14.2.1. In anticipo sul primo utilizzo della app Volvo Cars\*

In anticipo sul primo utilizzo della app Volvo Cars bisogna effettuare alcuni approntamenti.

#### Esplorare l'app Volvo Cars

Si raccomanda di scaricare l'app Volvo Cars gratuita e di provarla in modalità demo prima di andare a prendere l'auto dal concessionario. La modalità demo consente di esplorare la maggior parte delle funzioni e imparare a utilizzare l'app.

#### Volvo ID e associazione della app Volvo Cars all'auto

Il contenuto di questo manuale rappresenta lo stato del manuale d'uso al momento della stampa e potrebbe non essere completamente valido in futuro. Per ulteriori informazioni, consulta la prima pagina per la nota completa di esclusione di responsabilità.  
608 / 783

Per usare la app Volvo Cars è necessario procurarsi un Volvo ID. Una volta creato un Volvo ID, l'app deve essere associata all'auto.

## Acquisto di un'auto usata con servizi digitali

Se si acquista un'automobile usata dotata di servizi digitali, per il funzionamento dei servizi digitali è importante cancellare i dati del proprietario precedente e aggiungere i propri. Rivolgersi a un concessionario Volvo.

\* Optional/accessorio.

---

## 14.2.2. Dispositivi compatibili con la app Volvo Cars\*

La app Volvo Cars è compatibile con diversi dispositivi mobili e sistemi operativi.

La app Volvo Cars è disponibile per iPhone, iPad e Apple Watch nonché per telefoni Android. La app può essere scaricata gratuitamente da Apple App Store o Google Play.

Per un funzionamento ottimale della app Volvo Cars, accertarsi di avere aggiornato la app all'ultima versione disponibile per il proprio dispositivo. Maggiori informazioni sui requisiti tecnici in base alla versione e al sistema operativo e sulla compatibilità con il modello di dispositivo possono essere cercate nel proprio app store.

### Nota

Volvo si riserva il diritto di sospendere in qualsiasi momento la manutenzione delle versioni precedenti delle app e di rimuoverle dagli app store esistenti.

## Connessione Internet

La app comunica con l'automobile tramite Internet, quindi per eseguire i comandi il dispositivo mobile deve disporre di connessione Internet<sup>[1]</sup>.

\* Optional/accessorio.

<sup>[1]</sup> Se si utilizza Internet, il traffico dati può comportare un costo.

---

## 14.2.3. Contatto fra la app Volvo Cars\* e l'auto

Il sistema dell'auto che è in contatto con la app Volvo Cars è programmato per disattivarsi quando l'auto non viene utilizzata per periodi prolungati.

Dopo alcuni giorni, il sistema si disattiva per risparmiare la batteria. In questa condizione non è possibile utilizzare alcune funzioni della app. Torna alla piena disponibilità quando si riavvia l'automobile.

**Il contenuto di questo manuale rappresenta lo stato del manuale d'uso al momento della stampa e potrebbe non essere completamente valido in futuro. Per ulteriori informazioni, consulta la prima pagina per la nota completa di esclusione di responsabilità.**  
609 / 783

 **Attenzione**

I servizi del sistema funzionano solo nelle aree dove i partner Volvo Assistance hanno copertura di rete mobile e dove la tecnologia lo consente.

Proprio come per i cellulari, perturbazioni atmosferiche o una scarsa copertura possono rendere impossibile il collegamento, ad esempio nelle aree poco popolate.

\* Optional/accessorio.

---

## 14.2.4. La app Volvo Cars\*

Con la app Volvo Cars<sup>[1]</sup> è possibile tenersi in contatto con la propria auto tramite diverse funzioni app.<sup>[2]</sup>

È per es. possibile bloccare o sbloccare l'auto e avviare il climatizzatore prima di mettersi in viaggio.<sup>[3]</sup>

### Scaricare la app Volvo Cars

La app Volvo Cars può essere scaricata gratuitamente da Apple App Store o Google Play. È possibile provare diverse funzioni della app in modalità demo, senza collegare la app a un'automobile.

### Connessione Internet obbligatoria

Utilizzando la app Volvo Cars, il dispositivo mobile trasmette e riceve dati tramite Internet. Se non hai un piano dati, il tuo operatore di telefonia mobile potrebbe addebitarti costi aggiuntivi per il trasferimento dei dati. L'utilizzo della app all'estero può comportare costi di roaming dati. Per maggiori informazioni, rivolgerti al proprio operatore di rete.

 **Nota**

La condivisione dati per i pulsanti del padiglione deve essere attivata affinché il comando da remoto delle funzioni dell'auto, per es. clima e serrature, possa funzionare.

\* Optional/accessorio.

<sup>[1]</sup> Vale solo in alcuni mercati.

<sup>[2]</sup> È richiesta la copertura di rete di telefonia mobile o altra connessione ad Internet sia per l'auto che il dispositivo mobile.

<sup>[3]</sup> Le funzioni disponibili possono variare in base a mercato e modello d'auto.

---

## 14.2.5. Associare la app Volvo Cars\* all'auto



Per poter usare i servizi dell'app Volvo Cars è necessario collegare dapprima l'app all'auto.

Altri utenti dell'auto possono essere aggiunti dopo che l'utente principale (admin) ha associato all'auto la propria app.

## Associare l'app Volvo Cars all'auto

Accertarsi che l'automobile si trovi in un'area con copertura di rete mobile e che il dispositivo mobile abbia connessione Internet.



Tenere a portata di mano il proprio Volvo ID e il numero di serie dell'auto. Il Volvo ID può essere creato in occasione dell'accesso alla app Volvo Cars, mentre il numero di serie dell'auto può essere letto per es. sul parabrezza o dal display centrale.

Gli utenti principali (amministratori) devono avere con sé tutte le chiavi dell'auto, mentre per gli altri utenti basta averne con sé solo una. Il primo utente che associa la propria app all'auto deve avere effettuato l'accesso al profilo Proprietario e avere con sé tutte le chiavi.

- 1 Sedersi nell'auto.
- 2 Accedere alla app Volvo Cars con il proprio Volvo ID e seguire le istruzioni nell'app. Avendo già associato un'automobile nella app e desiderando aggiungerne un'altra, selezionare , **Auto connesse** e **Aggiungi un'automobile**.

### Nota

Per ottenere un'esperienza e un supporto più personalizzati, si raccomanda a ogni utente di creare un proprio Volvo ID personale.

- 3 Accertare che la condivisione dati per l'app Volvo Cars sia attivata. Sul display centrale, premere , selezionare **Privacy, Impostazioni sulla privacy di Volvo** e infine **App Volvo Cars**.
- 4 Andare a , selezionare **Profili** e poi **Dispositivi con app Volvo Cars** per accedere al menu dove è possibile associare l'app all'auto.
- 5 Seguire le istruzioni sul display centrale e nella app Volvo Cars.

## Differenze fra amministratore e non amministratore nella app Volvo Cars

Il profilo **Proprietario** dell'auto deve essere associato alla app prima che possano farlo gli altri profili. Per ottenere la funzione di amministratore è necessario che tutte le chiavi siano presenti a bordo quando la app viene associata.

Un utente con diritti di amministratore nella app può

- vedere quali cellulari o altri dispositivi sono associati all'auto
- rimuovere i telefoni/dispositivi associati propri e di altri utenti dall'auto.

Un utente senza diritti di amministratore nella app può

- vedere se il proprio telefono/dispositivo è associato all'auto
- rimuovere il proprio telefono/dispositivo.

## Passare fra più automobili connesse nella app Volvo Cars

Avendo collegato più di un'auto alla app Volvo Cars, passare fra le varie auto utilizzando la seguente procedura:

- 1 Accedere alla scheda .
- 2 Selezionare **Auto connesse**.
- 3 Marcare l'automobile corrente e selezionare **Passa a questa automobile**.

### Consigli per l'utilizzo della app Volvo Cars

Riscontrando disturbi con la app Volvo Cars, verificare che l'auto a cui è associata la app si trovi all'esterno in uno spazio aperto con copertura di rete mobile e che il proprio dispositivo mobile abbia una connessione Internet adeguata. Se i disturbi persistono, consultare anche la sezione con le domande frequenti concernenti la app Volvo Cars su [volvocars.com/intl/support](https://www.volvocars.com/intl/support) [<https://www.volvocars.com/intl/support>], oppure contattare l'assistenza clienti Volvo.

Trattandosi di un'automobile usata, controllare che l'accesso a Volvo Assistance sia attivato nell'auto.

\* Optional/accessorio.

---

## 14.2.6. Prenotare il tagliando con la app Volvo Cars \*

Il tagliando dell'auto può essere prenotato tramite la app Volvo Cars. <sup>[1]</sup>

### Prenotare assistenza

- 1 Nella scheda , premere **Manutenzione**.
- 2 Selezionare **Prenota tagliando**.
- 3 Selezionare il riparatore che deve effettuare il tagliando.
- 4 Scegliere di acquistare servizi supplementari <sup>[2]</sup>, per es. il controllo dell'aria condizionata.
- 5 Indicare la data e l'ora del tagliando e se si desidera un'automobile di cortesia <sup>[3]</sup>. Diversi riparatori offrono anche il prelievo e la consegna dell'automobile da sottoporre a tagliando.
- 6 Compilare eventuali commenti e confermare la prenotazione.
- 7 Scegliere se aggiungere la prenotazione nel calendario.



Un tagliando prenotato può essere visualizzato sotto **Manutenzione** nella scheda .

Cliccare sulla prenotazione per:

- vedere i dettagli della prenotazione
- salvare la prenotazione nel calendario (con la possibilità di aggiungere un promemoria)
- disdire il tagliando
- contattare il riparatore tramite e-mail o telefono.

## Messaggi concernenti il tagliando nella app Volvo Cars

Quando è il momento di portare l'auto in assistenza, questo viene visualizzato nella app Volvo Cars

- con un messaggio nella scheda 
- e sotto **Manutenzione** nella scheda .

Mentre è in corso un tagliando, una stima di quando sarà completato il lavoro viene visualizzata nella app Volvo Cars.

\* Optional/accessorio.

[1] Vale solo in alcuni mercati.

[2] I servizi disponibili dipendono dallo specifico riparatore.

[3] Vale per specifici riparatori.

---

## 14.2.7. Funzione di bloccaggio nella app Volvo Cars\*

Nell'app Volvo Cars viene visualizzato lo stato attuale delle serrature ed è possibile bloccare o sbloccare l'automobile a distanza.

La funzione di bloccaggio si trova nella scheda .

### Nota

Se viene visualizzato uno stato di bloccaggio errato, aprire la funzione di bloccaggio dalla scheda  e attendere 15-20 secondi.

\* Optional/accessorio.

---

## 14.2.8. Scorciatoie alla app Volvo Cars\*

È possibile creare scorciatoie per le funzioni disponibili nella app Volvo Cars.

### 3D Touch

Il contenuto di questo manuale rappresenta lo stato del manuale d'uso al momento della stampa e potrebbe non essere completamente valido in futuro. Per ulteriori informazioni, consulta la prima pagina per la nota completa di esclusione di responsabilità.

Con l'ausilio di 3D Touch si può accedere a scorciatoie per determinate funzioni della app Volvo Cars <sup>[1]</sup>.

Premendo a lungo l'applicazione sul proprio telefono, possono essere raggiunte fra l'altro le scorciatoie alle funzioni Avvia climatizzatore e Sblocca portiere.

## Condividere gli indirizzi con l'app Volvo Cars

Alcune app di terze parti consentono la condivisione degli indirizzi con l'app Volvo Cars <sup>[2]</sup>.

\* Optional/accessorio.

<sup>[1]</sup> Solo per alcuni modelli iPhone. Per maggiori informazioni, vedere il sito del produttore.

<sup>[2]</sup> Si riscontrano variazioni in base al modello di telefono e alla versione di sistema operativo.

---

## 14.2.9. Funzioni di batteria e ricarica nell'app Volvo Cars\*

Nell'app Volvo Cars vengono indicati il grado di batteria corrente e una stima dell'autonomia di guida con la carica esistente. È anche possibile programmare la ricarica ripetuta ogni 24h impostando l'ora di inizio e fine.

Le funzioni di batteria e ricarica possono essere consultate premendo l'icona del fulmine nella scheda .

### Notifiche push



È possibile scegliere di ricevere notifiche push sul telefono in caso di anomalie che interrompono la ricarica. Impostare le notifiche che si desidera ricevere nelle impostazioni notifiche accessibili dalla scheda .

\* Optional/accessorio.

---

## 14.2.10. Avviamento da remoto del climatizzatore con la app Volvo Cars\*

Con l'app Volvo Cars è possibile avviare il climatizzatore da remoto per riscaldare o raffreddare l'auto a una temperatura confortevole.

- 1 Accedere alla scheda  e premere .
  - 2 Premere **Avvia**.
- Il climatizzatore si avvia e rimane attivo per 30 minuti.

## Impostare il timer per il climatizzatore

È possibile impostare un timer affinché il climatizzatore si avvii in automatico per riscaldare l'abitacolo prima della partenza. È possibile impostare fino a 8 timer diversi. Ogni timer può essere impostato selezionando ora e giorno della settimana, e se l'impostazione debba ripetersi settimanalmente.

Il timer può essere impostato da  nella scheda .

## Altre impostazioni del climatizzatore

Il riscaldamento di sedile conducente, sedile passeggero e volante<sup>[1]</sup> si attiva in automatico in clima freddo.

\* Optional/accessorio.

<sup>[1]</sup> Vale per le auto dotate di riscaldamento volante.

---

## 14.2.11. Utilizzo della app Volvo Cars\* con un Apple Watch

Con un Apple Watch è possibile eseguire alcune funzioni della app Volvo Cars, per es. la funzione di avvio/arresto del climatizzatore di parcheggio o di bloccaggio/sbloccaggio dell'auto.

Quando la app Volvo Cars è installata su un telefono ed è associata all'automobile, le funzioni della app saranno automaticamente accessibili in un Apple Watch che viene associato al telefono.

Funzioni che possono essere gestite da un Apple Watch<sup>[1]</sup>:

- Climatizzatore di parcheggio (avvio/arresto).
- Avviamento dell'auto da remoto (avvio/arresto).
- Portiere (bloccaggio/sbloccaggio).
- Individuare l'auto attivando l'avvisatore acustico e/o i lampeggiatori di emergenza per un paio di secondi.
- Vedere l'autonomia stimata.
- Visualizzare la posizione dell'automobile su una mappa.

### Associazione di un Apple Watch al telefono

Per le istruzioni su come associare un Apple Watch al telefono e per i relativi requisiti tecnici, consultare il sito web Apple.

### Requisiti tecnici

I requisiti tecnici che si applicano al sistema operativo e le informazioni sulla compatibilità di vari modelli di cellulare sono reperibili sulla pagina informativa del relativo app store.

\* Optional/accessorio.

<sup>[1]</sup> Le funzioni disponibili possono variare nel tempo.

---

## 14.2.12. Rimozione dell'associazione fra l'app Volvo Cars\* e l'auto

Prima di disinstallare l'app Volvo Cars, bisogna rimuovere l'associazione fra app e auto o terminare correttamente la proprietà dell'auto nell'app. Se l'app Volvo Cars viene solo cancellata, possono verificarsi problemi in occasione di un collegamento all'auto nel futuro.

### Terminare la proprietà nella app Volvo Cars

Se l'auto viene venduta, la proprietà e l'associazione fra l'app Volvo Cars e l'auto vanno terminate dall'account con diritti di amministratore nell'app. Non avendo accesso all'app, rivolgersi al proprio concessionario Volvo e spiegare di volere vendere la propria automobile.

Per terminare la proprietà e rimuovere l'associazione:

- 1 Accedere a **Auto connesse** nella scheda .
- 2 Selezionare l'automobile.
- 3 Premere **Non sono più proprietario di questa Volvo** e seguire le istruzioni nell'app.
  - Una volta cessata la proprietà, la cronologia utente e altri account utente verranno cancellati. Inoltre avviene un reset dell'auto ai valori di fabbrica con conseguente rimozione di profili, dati utente, chiavi associate, impostazioni personali ecc.

Volvo ID è personale e pertanto non è necessario modificarlo o cancellarlo quando l'auto viene venduta.

Contattare il proprio concessionario Volvo se si desidera cancellare le proprie informazioni di contatto dai loro sistemi.

### Rimozione dell'associazione fra telefono e auto

L'associazione fra telefono e auto può essere rimossa o dall'app Volvo Cars o dal display centrale. Gli utenti con diritti di amministratore possono vedere o disassociare tutti i telefoni associati all'auto. Gli altri utenti possono solo vedere e disassociare il proprio telefono.

**Tramite la app Volvo Cars**

- 1 Accedere a **Auto connesse** nella scheda .
- 2 Selezionare l'automobile.
- 3 Premere **Disassocia** presso il dispositivo da disassociare e seguire le istruzioni nell'app.

**Dal display centrale**

- 1 Selezionare .
- 2 Selezionare **Profili**.
- 3 Selezionare **Dispositivi con app Volvo Cars**.
- 4 Premere sul telefono che si desidera disassociare e selezionare **Scollega questo telefono**.

\* Optional/accessorio.

---

## 14.2.13. Passaggio di proprietà quando la app Volvo Cars\* è associata all'auto

In occasione del passaggio di proprietà devono essere eseguiti specifici passaggi per disassociare il precedente proprietario e dare la possibilità al nuovo proprietario di associare all'auto la app Volvo Cars.

### Vendita dell'auto

Il precedente proprietario dovrebbe eseguire i seguenti passaggi:

- 1 Disattivazione della connessione fra automobile e app Volvo Cars.
- 2 Ripristinare i dati utente - scegliere di effettuare un reset ai valori di fabbrica.

### Acquisto dell'auto

Il nuovo proprietario deve collegare all'auto la app Volvo Cars.

### Passaggio di proprietà all'estero

Ulteriori azioni possono rendersi necessarie in caso di acquisto di un'auto e successiva importazione in un altro paese. Rivolgersi a un concessionario per le informazioni.

\* Optional/accessorio.

## 15. Navigazione

---

### 15.1. Aggiornamento delle mappe

---

#### 15.1.1. Download delle mappe

I dati cartografici vengono salvati automaticamente per garantire l'accesso alle mappe in Google Maps anche quando l'auto ha connessione scadente o mancante.

Maps scarica automaticamente la cartografia in base alla posizione attuale dell'auto e alle abitudini di viaggio. Queste mappe possono essere usate quando l'auto è priva di connessione per

- fornire dati cartografici alle funzioni di sicurezza e navigazione dell'auto
- fornire accesso a Maps in aree con connessione limitata o assente.

È anche possibile selezionare un'area cartografica manualmente e scaricarla.

#### Nota

Le istruzioni riportate sopra sono generiche e comprendono fornitori terzi. Disponibilità, procedura e funzionalità sono soggette a modifiche e variazioni.

### 15.2. Google Maps

L'app Google Maps contiene mappe e dà accesso fra l'altro a informazioni sul traffico, indicazione stradali nonché a informazioni sulla posizione di stazioni di ricarica compatibili.



Maps può essere usata sia quando l'auto è connessa a Internet che quando non lo è. Ad ogni modo, la quantità di servizi disponibili è maggiore in presenza di connessione Internet.

#### Le stesse informazioni nell'auto e in altri dispositivi

Associando il proprio account Google al profilo utente attivo, i servizi risulteranno maggiormente personalizzati. Saranno visualizzate le destinazioni indicate in altri dispositivi come casa, lavoro, preferiti o ultime ricerche. Modificando qualcosa su un dispositivo, la modifica verrà implementata anche in Maps, a patto che sia usato lo stesso account Google per accedere dal dispositivo e dall'auto.



## Comandi vocali

Maps può essere anche gestita con la voce tramite Assistente Google<sup>[1]</sup>.

### Nota

Le istruzioni riportate sopra sono generiche e comprendono fornitori terzi. Disponibilità, procedura e funzionalità sono soggette a modifiche e variazioni.

### Attenzione

Ricordare quanto segue:

- Rimanere sempre concentrati sulla strada e sulla guida.
- Rispettare sempre il codice della strada e guidare con giudizio.
- A seconda della situazione del traffico, delle condizioni climatiche o della stagione, alcune raccomandazioni possono essere meno affidabili.

<sup>[1]</sup> Assistente Google non è ancora disponibile in tutte le lingue.

---

## 15.3. Utilizzare Google Maps

Maps viene visualizzata e gestita sul display centrale nonché sul display del conducente con la pulsantiera al volante. Maps può essere anche gestita a voce.

### Aprire e chiudere Maps



Per aprire Maps, premere la relativa icona sul display centrale. Per chiudere l'app, premere il pulsante Home.

In posizione aperta appare la mappa con le relative informazioni.

### Selezioni rapide

Nella videata parziale per la navigazione ci sono tre selezioni rapide che inizializzano una corrispondente ricerca in Maps.

Esempi di selezioni rapide:

- Stazione di ricarica
- Ristorante

Quando in Maps è impostato un percorso, la selezione rapida per il parcheggio viene sostituita dalla selezione rapida per interrompere la guida corrente.

 **Nota**

Le istruzioni riportate sopra sono generiche e comprendono fornitori terzi. Disponibilità, procedura e funzionalità sono soggette a modifiche e variazioni.

 **Attenzione**

Ricordare quanto segue:

- Rimanere sempre concentrati sulla strada e sulla guida.
- Rispettare sempre il codice della strada e guidare con giudizio.
- A seconda della situazione del traffico, delle condizioni climatiche o della stagione, alcune raccomandazioni possono essere meno affidabili.

---

## 15.4. Aggiornamento di Google Maps

È opportuno mantenere Maps aggiornata all'ultima versione.

Le versioni aggiornate di Maps sono disponibili in Google Play. In presenza di scostamenti nelle autorizzazioni di accesso fra due versioni dell'app, il sistema chiede all'utente di fornire il proprio consenso.

La versione più aggiornata contiene gli ultimi aggiornamenti e le ultime funzioni. Per aggiornare Maps è necessario che l'auto sia connessa a Internet e che un account Google attivo sia associato al profilo utente.

Quando è presente un aggiornamento per Maps, viene visualizzata una notifica da cui è possibile aggiornare.

---

## 15.5. Impostazioni in Google Maps

La maggior parte delle impostazioni per Maps sono effettuate direttamente nell'app dalla sezione Impostazioni. Qui sono elencati alcuni esempi.

### Livello della guida vocale

Impostare quanto dettagliata debba essere la guida vocale, per es. se si desidera ascoltare solo le informazioni sul traffico e non le manovre a venire.

### Alternative di percorso

Impostare affinché siano evitate per es. strade a pedaggio e autostrade nelle indicazioni stradali.

 **Nota**

Le istruzioni riportate sopra sono generiche e comprendono fornitori terzi. Disponibilità, procedura e funzionalità sono soggette a modifiche e variazioni.

## Altre impostazioni

### Volume della guida vocale

Ruotare il comando del volume sotto il display centrale o della pulsantiera al volante. Sul display centrale si apre un menu espandibile. Impostare il volume per la guida vocale.

### Lingue e unità di misura

Per usare un'altra lingua o altre unità di misura in Maps, accedere alle impostazioni nella videata app  ed effettuare le modifiche desiderate. Questa impostazione modificherà la lingua e le unità di misura usate su tutti i display dell'auto - non solo in Maps.

 **Nota**

Modificando la lingua del display centrale, alcune informazioni nel Manuale del proprietario potrebbero non essere conformi alle leggi o normative nazionali o locali. Non impostare una lingua che non si conosce, in quanto potrebbe essere difficile tornare indietro nella struttura del menu sullo schermo.

## 15.6. Funzioni dei veicoli elettrici con Google Maps

Alcune funzioni in Maps sono specifiche per le auto elettriche. Qui sono elencate alcune di queste con una breve spiegazione.

Le funzioni menzionate sono solo a titolo esemplificativo. Per le ultime informazioni sulle funzioni disponibili e sul funzionamento delle stesse, accedere a [g.co/mapsincar](https://g.co/mapsincar) [<https://g.co/mapsincar>].

Le funzioni correlate al livello di batteria si basano sull'utilizzo storico dell'auto, dove i fattori influenti sono per es. l'uso di utenze elettriche, velocità e stile di guida.

### Filtrare per stazioni di ricarica

Come impostazione predefinita, la mappa visualizza solo le stazioni di ricarica compatibili. È anche possibile aggiungere stazioni di ricarica diverse, per es. dopo l'acquisto di un adattatore che consente la ricarica anche presso stazioni di ricarica di altro tipo.

### Livello della batteria all'arrivo

Maps può visualizzare il livello della batteria stimato all'arrivo a una destinazione.

### Tempo di ricarica minimo stimato

Il contenuto di questo manuale rappresenta lo stato del manuale d'uso al momento della stampa e potrebbe non essere completamente valido in futuro. Per ulteriori informazioni, consulta la prima pagina per la nota completa di esclusione di responsabilità.

Quando in un itinerario sono state impostate stazioni di ricarica come destinazioni intermedie, Maps indica il tempo di ricarica minimo stimato presso la corrispondente stazione di ricarica per precisare il calcolo del tempo di viaggio totale nonché il tempo di arrivo stimato (ETA) <sup>[1]</sup>.

 **Nota**

Le istruzioni riportate sopra sono generiche e comprendono fornitori terzi. Disponibilità, procedura e funzionalità sono soggette a modifiche e variazioni.

<sup>[1]</sup> Estimated Time of Arrival

---

## 15.7. Google Maps sul display del conducente

Sul display del conducente può essere visualizzata la guida alla destinazione con le istruzioni insieme alla mappa. La mappa può essere visualizzata anche se non è stata indicata una destinazione.

La quantità di informazioni cartografiche e di guida varia in base alla modalità di visualizzazione scelta sul display del conducente. Esempi di informazioni sul display del conducente:

- Visualizzazione con freccia per la successiva manovra
- Distanza dalla manovra
- Nome della via successiva
- Numero della strada e numero del raccordo di uscita
- Informazioni sulla corsia di marcia

La navigazione passo-passo, detta anche Turn-by-Turn, consente di avere indicazioni stradali chiare sul display del conducente con minor rischio di distogliere lo sguardo dalla strada.

---

## 15.8. Destinazioni in Google Maps

È possibile indicare diversi tipi di destinazioni in Maps.

Nel campo di ricerca possono essere indicati vari tipi di destinazioni. Oltre agli indirizzi è possibile indicare una specifica destinazione, come un museo, e chiedere le indicazioni stradali per raggiungerla. È anche possibile effettuare una ricerca più generica, per es. di stazioni di ricarica, ristoranti e alberghi, e poi scegliere uno dei risultati della ricerca come destinazione e ottenere le indicazioni stradali per raggiungerla.

Se all'auto è associato un account Google, possono essere visualizzate in Maps le destinazioni indicate in altri dispositivi come casa, lavoro, preferiti o ultime ricerche.

 **Nota**

Una connessione scadente può avere impatto negativo sulle funzioni.

## 15.9. Funzioni connesse con Google Maps

Per avere la funzionalità completa in Maps, è necessario che l'auto sia connessa ad Internet. Qui sono elencate alcune funzioni disponibili quando l'auto è connessa.

Maps viene aggiornata continuamente con informazioni stradali e informazioni da aree di parcheggio, stazioni di ricarica e account Google associati.

Le funzioni menzionate sono solo a titolo esemplificativo. Per le ultime informazioni sulle funzioni disponibili e sul funzionamento delle stesse, accedere a [g.co/mapsincar](https://g.co/mapsincar) [<https://g.co/mapsincar>].

### Informazioni sul traffico

Se il traffico procede a rilento, vengono visualizzate linee arancioni o rosse, a seconda della lentezza. Se l'auto perde la connessione a Internet, le linee colorate spariscono dopo alcuni minuti, poiché le informazioni non sono più aggiornate. Le informazioni sul traffico aggiornate vengono visualizzate di nuovo quando la connessione è ristabilita. La mappa visualizza anche informazioni su vari tipi di ostacoli alla circolazione, come lavori stradali o incidenti.

In caso di incidenti o altri ostacoli lungo il percorso attuale quando esiste un altro percorso più veloce, Maps suggerirà un percorso alternativo.

### Percorso alternativo

Una volta indicata una destinazione, viene proposto un percorso insieme a percorsi alternativi. Le proposte si basano fra l'altro su impostazioni nel sistema, informazioni sul traffico, distanza e tempo di viaggio calcolati. Un percorso alternativo può essere scelto nell'elenco dei percorsi proposti o con la cosiddetta funzione decide by steering, cioè sterzando l'auto in conformità con il percorso alternativo.

Cambio di percorso durante il viaggio; Google Maps adatta dinamicamente le istruzioni di guida alla situazione stradale vigente per evitare il più possibile gli intasamenti.

 **Nota**

Le istruzioni riportate sopra sono generiche e comprendono fornitori terzi. Disponibilità, procedura e funzionalità sono soggette a modifiche e variazioni.

## 15.10. Creare le istruzioni di guida con Google Maps

Indicare la destinazione nel campo di ricerca e lasciare che Maps crei le istruzioni di guida.

- 1 Aprire Maps nella videata Home o nella videata app .
- 2 Inserire un indirizzo o una località nel campo di ricerca.
  - Un percorso viene proposto e marcato in blu sulla mappa. Percorsi alternativi vengono marcati in grigio. La scelta del percorso può essere influenzata quando è stato impostato di evitare per es. pedaggi e autostrade.
- 3 Se si desidera un altro percorso, premere l'icona per la panoramica dei percorsi e selezionarne uno alternativo.
- 4 Avviare la navigazione.
  - Si attivano le istruzioni sul display del conducente e la guida vocale<sup>[1]</sup>.

Maps può essere gestita con comando vocale anche utilizzando Assistente Google<sup>[2]</sup>.

 **Nota**

Le istruzioni riportate sopra sono generiche e comprendono fornitori terzi. Disponibilità, procedura e funzionalità sono soggette a modifiche e variazioni.

Per maggiori informazioni, accedere a [g.co/mapsincar](https://g.co/mapsincar) [<https://g.co/mapsincar>].

 **Attenzione**

Ricordare quanto segue:

- Rimanere sempre concentrati sulla strada e sulla guida.
- Rispettare sempre il codice della strada e guidare con giudizio.
- A seconda della situazione del traffico, delle condizioni climatiche o della stagione, alcune raccomandazioni possono essere meno affidabili.

#### Aggiungere destinazioni intermedie al percorso esistente

- 1 Scegliere una selezione rapida o effettuare una nuova ricerca.
- 2 Selezionare destinazioni intermedie.
  - Il percorso viene rielaborato.

## Informazioni di viaggio nella videata parziale per la navigazione

Quando un percorso è impostato in Maps, la videata parziale per la navigazione visualizza le seguenti informazioni di viaggio sulla destinazione intermedia successiva del viaggio:

- Tempo di viaggio
- Distanza dalla destinazione intermedia
- Orario di arrivo stimato, ETA <sup>[3]</sup>
- Nome della successiva destinazione intermedia
- Informazioni esclusive per le auto elettriche, per es. autonomia stimata.

È possibile interrompere la guida corrente direttamente dalla videata parziale.

Le informazioni visualizzate riguardano la successiva destinazione intermedia. La destinazione finale del viaggio viene visualizzata solo quando non ci sono altre destinazioni intermedie.

<sup>[1]</sup> La guida vocale può essere disattivata nelle impostazioni per l'app Maps tramite il display centrale.

<sup>[2]</sup> Assistente Google non è ancora disponibile in tutte le lingue.

<sup>[3]</sup> Estimated Time of Arrival

---

# 16. Ruote e pneumatici

---

## 16.1. Sostituzione di una ruota

---

### 16.1.1. Cambio di una ruota

Il cambio di ruote deve essere sempre effettuato nel posto giusto. Di seguito sono riportate le istruzioni per lo smontaggio e il montaggio di una ruota, nonché ciò che è importante da considerare. Controllare che la dimensione dei pneumatici sia approvata per l'uso con l'automobile.

#### **Attenzione**

- Se la sostituzione della ruota deve essere effettuata in condizioni di traffico, i passeggeri devono portarsi in un luogo sicuro.
- Utilizzare un martinetto <sup>[1]</sup> progettato per l'auto quando deve essere sostituita una ruota. Per tutti gli altri lavori, utilizzare i supporti per sostenere l'automobile.
- Non infilarvi mai sotto un'automobile sollevata da un martinetto né infilarvi parti del corpo.
- Quando si solleva l'automobile con il martinetto, i passeggeri devono lasciare l'abitacolo.

#### **Importante**

Qualora il martinetto <sup>[1]</sup> sia in dotazione all'automobile, esso è progettato esclusivamente per un uso occasionale e per brevi periodi, ad esempio in occasione della sostituzione di una ruota a seguito di foratura. Per sollevare l'automobile è consentito solamente l'uso del martinetto in dotazione al modello specifico. Se l'automobile viene sollevata con maggiore frequenza o per periodi più lunghi rispetto alla normale sostituzione di una ruota, si raccomanda un martinetto da garage. In tal caso, attenersi ai manuali di istruzioni in dotazione all'attrezzatura.

Quando il martinetto non è usato, conservarlo sempre al suo posto sotto il pianale del vano di carico. Girare la manovella del martinetto in modo che occupi poco spazio.

### Rimozione di una ruota

Leggere attentamente tutte le istruzioni prima di cominciare. Prendere gli attrezzi che devono essere usati prima che l'auto sia sollevata.

- 1 Attivare i lampeggiatori di emergenza ed esporre il triangolo di emergenza se si ripara il pneumatico in un luogo trafficato.
- 2 Controllare che il freno di stazionamento sia inserito e portare la leva selettore in posizione P.



- 3 Bloccare davanti e dietro le ruote che devono rimanere a terra. Utilizzare, ad esempio, ceppi o grosse pietre.
- 4 Avvitare fino a battuta l'occhiello di traino con la chiave per colonnette<sup>[2]</sup>.

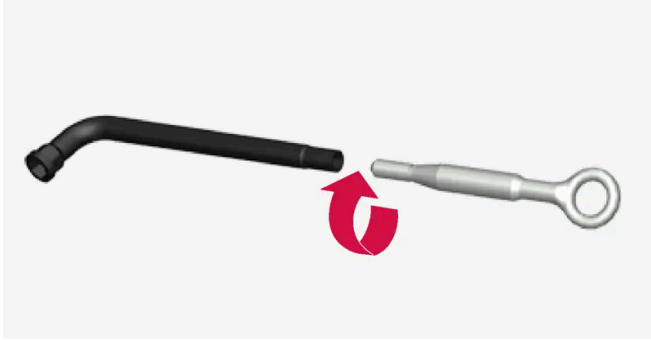

- 5 Rimuovere i cappucci in plastica dei dadi della ruota con l'apposito attrezzo.
- 6 Con l'automobile ancora appoggiata a terra, utilizzare la chiave per i dadi delle ruote/l'occhiello di traino per svitare i dadi delle ruote di ½-1 giro spingendo verso il basso (in senso antiorario). Iniziare sempre dai dadi delle ruote bloccabili\*.
- 7 Seguire le istruzioni su come sollevare l'auto con il martinetto in modo sicuro.
- 8 Sollevare l'automobile quanto basta per staccare da terra la ruota da smontare. Togliere i dadi e rimuovere la ruota.

## Montaggio di una ruota

- 1 Pulire le superfici fra ruota e mozzo.
- 2 Montare la ruota. Fare attenzione a montare nella giusta posizione sulle auto con dimensioni diverse di pneumatici o ruote avanti e indietro. Serrare a fondo i dadi della ruota.

**Non** applicare lubrificanti sui filetti dei dadi delle ruote.

- 3 Abbassare l'automobile in modo che la ruota non possa girare.
- 4 Serrare i dadi della ruota in sequenza. È importante serrare i dadi alla coppia corretta. Serrare a 140 Nm (103 ft.lbs.). Controllare la coppia con una chiave torsionometrica.

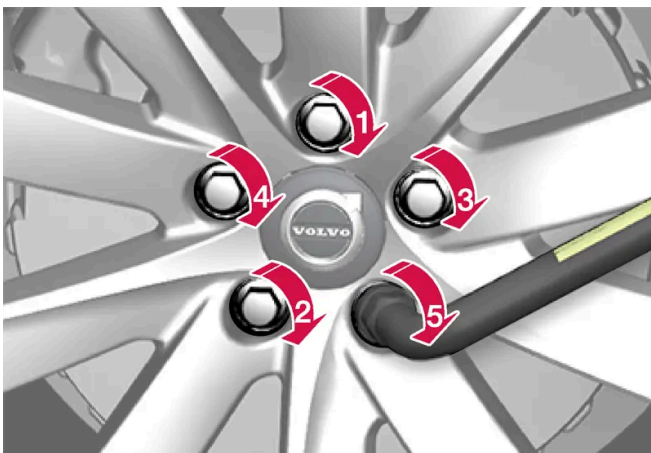

- 5 Risistemare i cappucci in plastica sui dadi della ruota.

- 6 Controllare la pressione dei pneumatici e memorizzare la nuova pressione nel sistema di monitoraggio pressione pneumatici\*.

 **Attenzione**

Le colonnette potrebbero richiedere di essere riserrate alcuni giorni dopo la sostituzione della ruota. Sbalzi di temperatura e vibrazioni potrebbero ridurne il serraggio.

 **Nota**

- Dopo aver gonfiato un pneumatico, rimontare sempre il cappuccio della valvola per evitare che ghiaia, sporcizia ecc. possano danneggiarla.
- Utilizzare esclusivamente cappucci delle valvole in plastica. I cappucci delle valvole in metallo possono ossidarsi e risultare difficili da svitare.

[1] Contattare un riparatore autorizzato Volvo per informarsi sul martinetto adatto.

[2] Contattare un riparatore autorizzato Volvo per informarsi sulla chiave per colonnette adatta.

\* Optional/accessorio.

## 16.1.2. Martinetto \*

Il martinetto può essere utilizzato per sollevare l'automobile, ad esempio per cambiare una ruota.



 **Importante**

Qualora il martinetto <sup>[1]</sup> sia in dotazione all'automobile, esso è progettato esclusivamente per un uso occasionale e per brevi periodi, ad esempio in occasione della sostituzione di una ruota a seguito di foratura. Per sollevare l'automobile è consentito solamente l'uso del martinetto in dotazione al modello specifico. Se l'automobile viene sollevata con maggiore frequenza o per periodi più lunghi rispetto alla normale sostituzione di una ruota, si raccomanda un martinetto da garage. In tal caso, attenersi ai manuali di istruzioni in dotazione all'attrezzatura.

Quando il martinetto non è usato, conservarlo sempre al suo posto sotto il pianale del vano di carico. Girare la manovella del martinetto in modo che occupi poco spazio.

Girare la manovella del martinetto in modo che occupi poco spazio.

\* Optional/accessorio.

<sup>[1]</sup> Contattare un riparatore autorizzato Volvo per informarsi sul martinetto adatto.

---

## 16.1.3. Bulloni ruote

I dadi delle ruote si utilizzano per fissare le ruote ai mozzi.

Utilizzare esclusivamente cerchioni originali Volvo collaudati e omologati.

Controllare la coppia dei dadi delle ruote con una chiave torsionometrica.

**Non** applicare lubrificanti sui filetti dei dadi delle ruote.

 **Attenzione**

Le colonnette potrebbero richiedere di essere riserrate alcuni giorni dopo la sostituzione della ruota. Sbalzi di temperatura e vibrazioni potrebbero ridurne il serraggio.

 **Importante**

I dadi delle ruote devono essere serrati a 140 Nm (103 ft-pund). In caso di serraggio eccessivo o insufficiente, si può danneggiare il giunto a vite.

## Set per colonnette delle ruote bloccabili \*

Per svitare o serrare le colonnette delle ruote bloccabili, girare la chiave nella vite di bloccaggio finché non ingrana completamente le scanalature codificate. Se è necessario smontare la ruota, iniziare sempre dalle colonnette delle ruote bloccabili. Concludere il montaggio della ruota serrando la vite di bloccaggio.

 **Importante**

Evitare di applicare forze di torsione quando si svitano/serrano i dadi delle ruote. Si potrebbero danneggiare le scanalature codificate di dadi delle ruote e relativa chiave, rendendo impossibile il montaggio/smontaggio delle ruote.

Quando non serve, la chiave per le colonnette delle ruote<sup>[1]</sup> deve essere conservata al suo posto nel blocco nel vano di custodia sotto il cofano anteriore. È importante ricordarsene, perché l'attrezzo deve essere disponibile qualora si debba lasciare l'automobile a un riparatore. In caso di smarrimento della chiave, rivolgersi al concessionario Volvo.

\* Optional/accessorio.

<sup>[1]</sup> Contattare un riparatore autorizzato Volvo per informarsi sulla chiave per colonnette adatta.

## 16.1.4. Ruota di scorta\*

La ruota di scorta di tipo Temporary Spare può essere usata per sostituire temporaneamente una ruota ordinaria forata.

La ruota di scorta è progettata esclusivamente per l'uso temporaneo. Sostituirla al più presto con una ruota standard.

Se si utilizza la ruota di scorta, le caratteristiche di guida dell'automobile possono cambiare e l'altezza libera da terra diminuisce. Non lavare l'automobile in un autolavaggio se si utilizza Temporary Spare.

Mantenere la pressione del pneumatico raccomandata a prescindere dalla posizione in cui si utilizza la ruota di scorta temporanea.

In caso di danneggiamento della ruota di scorta, è possibile acquistarne una nuova presso un concessionario Volvo.

 **Attenzione**

- Non superare mai 80 km/h (50 mph) se è montata una ruota di scorta.
- L'automobile non può essere mai guidata con più di una ruota di scorta del tipo "Temporary Spare" montate contemporaneamente.
- L'uso della ruota di scorta può alterare le caratteristiche di guida dell'automobile. La ruota di scorta deve essere sostituita al più presto con una ruota standard.
- La ruota di scorta è più piccola di quella normale, quindi l'altezza libera da terra è inferiore. Prestare attenzione ai marciapiedi alti ed evitare gli autolavaggi.
- Attenersi alla pressione della ruota di scorta indicata dal produttore.
- Nelle automobili a trazione integrale, la trazione posteriore potrebbe disinserirsi.
- Se la ruota di scorta si trova sull'assale anteriore non è possibile montare le catene da neve.
- Non è consentito riparare la ruota di scorta.

**! Importante**

L'auto non può essere guidata con pneumatici di varie dimensioni o con una ruota di scorta diversa da quella approvata per l'auto. L'utilizzo di pneumatici di dimensioni diverse può arrecare gravi danni alla trasmissione dell'auto a causa delle diverse circonferenze di rotolamento.

Le auto progettate per dimensioni diverse di pneumatici o ruote davanti e indietro devono avere lo stesso tipo e marca di pneumatici sull'assale anteriore e posteriore.

\* Optional/accessorio.

---

## 16.1.5. Gestione della ruota di scorta\*

Seguire le presenti istruzioni per l'uso della ruota di scorta.

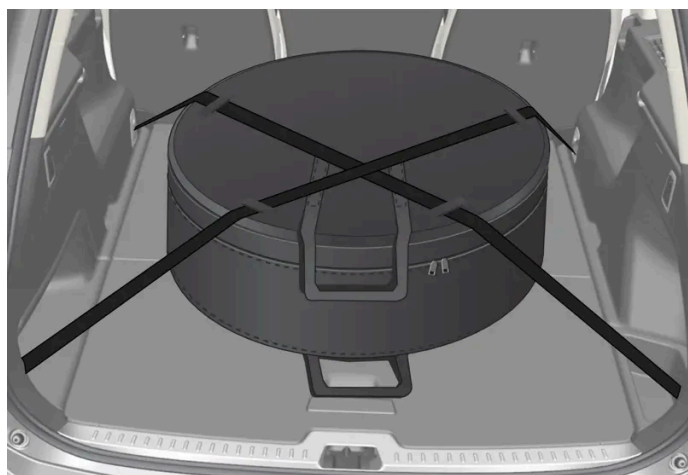

La figura è generica e l'aspetto può variare.

La ruota di scorta è contenuta in una custodia, che durante la marcia deve essere fissata con due cinghie al pavimento del bagagliaio. Le cinghie devono essere incrociate sulla ruota e agganciate ai quattro occhielli fermacarico dell'automobile.

Gli attrezzi per la sostituzione delle ruote si trovano sotto il pavimento nel bagagliaio.

\* Optional/accessorio.

---

## 16.1.6. Catene da neve

L'uso di catene da neve e/o pneumatici invernali può contribuire a migliorare la trazione in condizioni stradali invernali.

Volvo sconsiglia di utilizzare le catene da neve su ruote di dimensioni superiori a 18"

 **Attenzione**

Utilizzare catene da neve originali Volvo o catene equivalenti adatte a modello di automobile, dimensioni dei pneumatici e cerchi. Sono consentite solo catene da neve **monolato**.

In caso di dubbi sulla compatibilità delle catene da neve, si raccomanda di rivolgersi a un riparatore autorizzato Volvo. L'utilizzo di catene errate può causare gravi danni all'automobile e incidenti.

L'uso di catene da neve può risultare in errori di funzionamento del sistema di monitoraggio della pressione pneumatici\* <sup>[1]</sup>.

 **Importante**

Le catene da neve possono essere utilizzate con le seguenti limitazioni:

- Attenersi sempre scrupolosamente alle istruzioni di montaggio del produttore. Montare le catene, tenderle il più possibile e ritenderle a intervalli regolari.
- Le catene da neve possono essere utilizzate solamente sulle ruote anteriori (anche nella automobili a trazione integrale).
- Se si montano pneumatici e ruote accessori, after-market o "speciali" con dimensioni diverse rispetto a pneumatici e ruote originali, in alcuni casi NON è possibile utilizzare le catene. Si deve mantenere una distanza sufficiente fra catene e freni, sospensioni e componenti della carrozzeria.
- Informarsi sulle norme locali concernenti l'uso delle catene da neve prima di montarle.
- Non superare mai la velocità massima specificata dal produttore di catene da neve. In nessuna circostanza deve essere superata la velocità di 50 km/h (30 mph).
- Evitare le asperità, le buche e le curve molto strette quando si guida con le catene da neve.
- Non guidare mai su fondi non innevati, in quanto catene e pneumatici da neve si usurerebbero rapidamente.
- Le caratteristiche di guida dell'auto possono essere influenzate negativamente quando sono usate le catene da neve. Evitare le curve veloci o troppo strette, nonché le frenate con bloccaggio delle ruote.
- Alcuni tipi di fissaggio delle catene danneggiano i componenti dei freni, quindi NON possono essere utilizzati.

Maggiori informazioni sulle catene da neve possono essere ottenute da un concessionario Volvo.

\* Optional/accessorio.

<sup>[1]</sup> Indirect Tyre Pressure Monitoring System (ITPMS)

## 16.1.7. Pneumatici invernali

I pneumatici invernali sono adatti a fondi stradali ghiacciati e innevati.

Volvo raccomanda pneumatici invernali di determinate dimensioni. Le dimensioni dei pneumatici variano in base al tipo di motore. Occorre montare i pneumatici invernali corretti su tutte e quattro le ruote.

## Consigli per il passaggio ai pneumatici invernali

Quando si passa dalle ruote estive a quelle invernali e viceversa, contrassegnare le ruote indicando la posizione in cui erano montate, ad esempio **S** = sinistra e **D** = destra.

Rivolgersi a un concessionario Volvo per informazioni su cerchi e tipi di pneumatici più adatti.

### Pneumatici chiodati

I pneumatici invernali chiodati devono essere rodati per 500-1.000 km (300-600 miglia), guidando lentamente e con cautela, in modo che i chiodi si assestino correttamente nei pneumatici. In questo modo si prolunga la durata dei pneumatici e, in particolare, dei chiodi.

#### Nota

Le normative per l'uso dei pneumatici chiodati possono variare. Osservare sempre le leggi e le normative locali.

### Profondità del battistrada

I fondi stradali coperti di ghiaccio o neve e i climi rigidi comportano un impiego più gravoso dei pneumatici rispetto ai climi miti. Volvo consiglia quindi di utilizzare pneumatici invernali con una profondità del battistrada di almeno 4 mm (0,15").

## 16.1.8. Foratura

Attivare i lampeggiatori di emergenza se si fora un pneumatico in un luogo trafficato.

Per la sicurezza di tutti, se possibile spostare l'automobile allontanandola dal traffico. Richiedere l'assistenza stradale all'occorrenza.

Se possibile, scendere dall'automobile sul lato meno esposto al traffico.

Indossare il giubbotto ad alta visibilità ed esporre il triangolo di emergenza per avvertire per tempo gli altri utenti della strada.

### Riparazione di una foratura

L'automobile è dotata di un kit per la riparazione provvisoria di un pneumatico oppure di una ruota di scorta\*, vedere le istruzioni per l'uso nelle rispettive sezioni.

\* Optional/accessorio.

## 16.1.9. Kit attrezzi

I vani di custodia dell'automobile accolgono gli attrezzi utilizzati per es. in caso di traino o del cambio di una ruota. Nel vano di carico dell'auto sono collocati il martinetto e la chiave per colonnette. Altri attrezzi si tro-

Il contenuto di questo manuale rappresenta lo stato del manuale d'uso al momento della stampa e potrebbe non essere completamente valido in futuro. Per ulteriori informazioni, consulta la prima pagina per la nota completa di esclusione di responsabilità.

vano nel vano di custodia sotto il cofano anteriore.

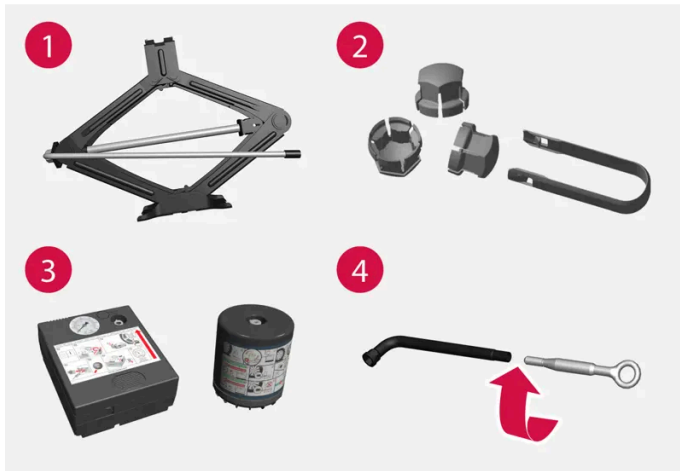

Esempi di attrezzi che possono essere in dotazione all'auto <sup>[1]</sup>.

- 1 Martinetto
- 2 Attrezzo per la rimozione dei cappucci di plastica delle colonnette
- 3 Kit di riparazione pneumatici <sup>[2]</sup>
- 4 Chiave per colonnette e occhiello di traino

Se l'automobile è dotata di ruota di scorta\*, sono disponibili un martinetto e una chiave per colonnette invece del kit di riparazione pneumatici.

<sup>[1]</sup> Contattare un riparatore autorizzato Volvo per informarsi sugli attrezzi adatti.

<sup>[2]</sup> Temporary Mobility Kit

\* Optional/accessorio.

---

## 16.2. Pneumatici

---

### 16.2.1. Designazione delle dimensioni dei pneumatici

Designazione delle dimensioni, indice di carico e classe di velocità dei pneumatici.

L'automobile è stata omologata come tale con determinate combinazioni di ruote e pneumatici.

#### Designazione delle dimensioni

Tutti i pneumatici presentano una designazione delle dimensioni, ad esempio 235/50 R19 99 V.

235	Larghezza del pneumatico (mm)
-----	-------------------------------



50	Rapporto fra l'altezza del fianco e la larghezza del pneumatico (%)
R	Pneumatici radiali
19	Diametro del cerchione in pollici
99	Codice per carico pneumatici max consentito, indice di carico (LI)
V	Codice per velocità max consentita, classe di velocità (SS). (In questo caso 240 km/h (149 mph).)

## Indice di carico

Ogni pneumatico ha una determinata capacità di carico, indicata dall'indice di carico (LI). Il peso dell'automobile determina la capacità di carico richiesta dai pneumatici.

## Classe di velocità

Per ogni pneumatico è prevista una determinata velocità max. La classe di velocità dei pneumatici SS (Speed Symbol) deve corrispondere almeno alla velocità max dell'automobile. La seguente tabella riporta la velocità max consentita per la corrispondente classe di velocità (SS). L'unica eccezione è rappresentata dai pneumatici invernali<sup>[1]</sup>, per i quali è consentita una classe di velocità inferiore. Se si utilizzano questi pneumatici, l'automobile non deve procedere a velocità superiori a quelle della classe dei pneumatici. Ad esempio, la classe Q prevede una velocità max di 160 km/h (100 mph). Il tipo di fondo e il codice della strada vigente influenzano la velocità max dell'automobile, non la classe di velocità dei pneumatici.

### Nota

Velocità max consentita riportata nella tabella.

Q	160 km/h (100 mph) (si utilizza solamente sui pneumatici invernali)
T	190 km/h (118 mph)
H	210 km/h (130 mph)
V	240 km/h (149 mph)
W	270 km/h (168 mph)
Y	300 km/h (186 mph)

### Attenzione

L'indice di carico minimo consentito (LI) e la classe di velocità (SS) dei pneumatici per le singole versioni di motore sono riportati nelle specifiche. Utilizzando un pneumatico con indice di carico o classe di velocità insufficiente, potrebbe surriscaldarsi e danneggiarsi.

<sup>[1]</sup> L'indicazione riguarda pneumatici chiodati e non.

## 16.2.2. Pressioni dei pneumatici approvate

Nella tabella possono essere lette le pressioni raccomandate degli pneumatici.

**i Nota**

Non tutti i motori, i pneumatici e le relative combinazioni sono disponibili su tutti i mercati.

Dimensioni dei pneumatici	Velocità	Carico, 1-3 persone		Carico max		Pressione ECO <sup>[1]</sup>
		Anteriore kPa (psi) <sup>[2]</sup>	Post. kPa (psi)	Anteriore kPa (psi)	Post. kPa (psi)	Ant./post. kPa (psi)
235/50 R19 255/45 R19 235/45 R20 255/40 R20	0-180 km/h (0-112 mph)	280 (41)	280 (41)	280 (41)	280 (41)	280 (41)
Ruotino di scorta	max 80 km/h (max 50 mph)	420 (60)	420 (60)	420 (60)	420 (60)	420 (60)

**! Importante**

Le ruote anteriori non possono essere scambiate di posto con quelle posteriori e viceversa.

[1] Guida economica.

[2] In alcuni Paesi è riportato il valore in bar di fianco al valore in Pascal: 1 bar = 100 kPa.

## 16.2.3. Senso di rotazione dei pneumatici

I pneumatici con il battistrada studiato appositamente per ruotare in un solo senso sono contrassegnati da una freccia.

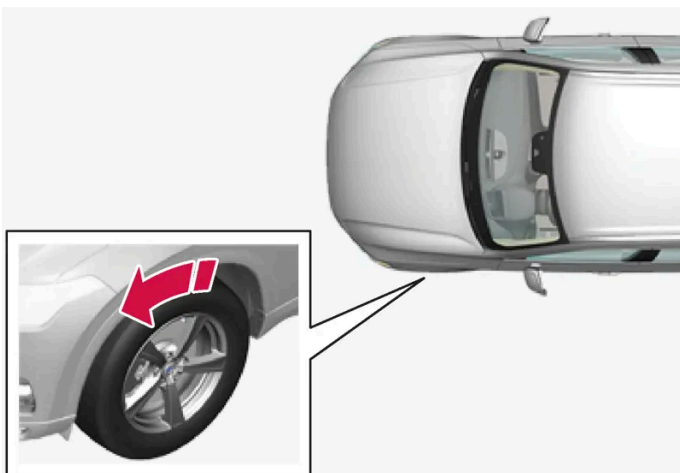

La freccia indica il senso di rotazione del pneumatico.

- Gli pneumatici devono avere lo stesso verso di rotazione per la loro intera vita utile.
- Possono essere scambiati solo fra anteriore e posteriore ma mai da sinistra a destra (o viceversa).

**Il contenuto di questo manuale rappresenta lo stato del manuale d'uso al momento della stampa e potrebbe non essere completamente valido in futuro. Per ulteriori informazioni, consulta la prima pagina per la nota completa di esclusione di responsabilità.**

- I pneumatici installati in modo errato alterano le caratteristiche di frenata dell'automobile e la capacità di allontanare pioggia, neve e fango.
- Gli pneumatici con battistrada più profondo andrebbero sempre essere montati sul lato posteriore per ridurre il rischio di sbandamento delle ruote posteriori.
- Sulle auto con dimensioni diverse di pneumatici o ruote davanti e indietro non è consentito cambiare di posto le ruote anteriori con le posteriori e viceversa.
- Volvo raccomanda di non avere pneumatici posteriori con profondità del battistrada significativamente minore rispetto agli anteriori per ridurre il rischio di sbandamento delle ruote posteriori nella guida su fondi bagnati.

**i Nota**

Usare lo stesso tipo, dimensione e marca di pneumatici sull'assale anteriore e posteriore.

Le auto con dimensioni di pneumatici diverse davanti e indietro devono avere lo stesso tipo e marca di pneumatici sull'assale anteriore e posteriore.

## 16.2.4. Indicatori di usura dei pneumatici

L'indicatore di usura visualizza lo stato di usura del battistrada.

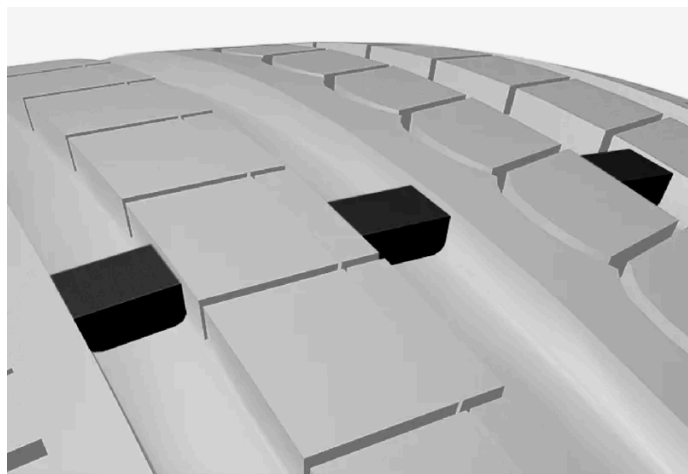

L'indicatore di usura è rappresentato da piccole bande trasversali rialzate sui solchi longitudinali del pneumatico. La sigla TWI (Tread Wear Indicator) è stampata sul lato del pneumatico. Quando il pneumatico è consumato a tal punto che rimangono solo 1,6 mm (1/16") di battistrada, queste bande sono chiaramente visibili. In tal caso, sostituire i pneumatici al più presto. Ricordare che un pneumatico con un battistrada così sottile ha un'aderenza molto scarsa in caso di pioggia o neve.

## 16.2.5. Designazione delle dimensioni del cerchione

Per la designazione delle dimensioni di pneumatici e cerchioni, vedere gli esempi nella seguente tabella.

L'automobile è stata omologata come tale con determinate combinazioni di ruote e pneumatici.

Tutti i cerchioni presentano una designazione delle dimensioni, ad esempio 7,5Jx18x50,5.

7,5	Larghezza del cerchione in pollici
J	Profilo della flangia del cerchione
18	Diametro del cerchione in pollici
50,5	Offset in mm (distanza fra centro della ruota e superficie di contatto con il mozzo)

## 16.2.6. Valori minimi consentiti di indice di carico e classe di velocità dei pneumatici

La seguente tabella riporta l'indice di carico minimo consentito (LI) e la classe di velocità minima consentita (SS).

Indice di carico minimo consentito (LI) <sup>[1]</sup>	100
Classe di velocità minima consentita (SS) <sup>[2]</sup>	H

<sup>[1]</sup> L'indice di carico del pneumatico deve essere almeno pari o superiore al valore riportato in tabella.

<sup>[2]</sup> La classe di velocità del pneumatico deve essere almeno pari o superiore al valore riportato in tabella.

## 16.3. Pressione dei pneumatici

### 16.3.1. Monitoraggio pressione pneumatici

#### 16.3.1.1. Sistema per il monitoraggio pressione pneumatici\*

Il sistema di monitoraggio pressione pneumatici<sup>[1]</sup> visualizza un simbolo di controllo sul display del conducente quando la pressione di uno o più pneumatici è troppo bassa.



Questo simbolo si accende per indicare bassa pressione dei pneumatici. In tal caso, controllare la pressione dei pneumatici nella app **Stato veicolo** sul display centrale.

In caso di guasto del sistema, il simbolo di avvertimento per la pressione dei pneumatici lampeggia per circa un minuto per poi accendersi a luce fissa.

#### Descrizione del sistema

Il contenuto di questo manuale rappresenta lo stato del manuale d'uso al momento della stampa e potrebbe non essere completamente valido in futuro. Per ulteriori informazioni, consulta la prima pagina per la nota completa di esclusione di responsabilità.

Il sistema di monitoraggio pressione pneumatici rileva le differenze nella velocità di rotazione delle diverse ruote attraverso il sistema ABS per determinare se i pneumatici presentano la pressione corretta. Se la pressione è troppo bassa, cambiano sia il diametro del pneumatico che la velocità di rotazione. Confrontando i pneumatici fra loro, il sistema può determinare se uno o più pneumatici presentano una pressione troppo bassa.

#### **Informazioni generali sul sistema di monitoraggio pneumatici**

Di seguito, il sistema di monitoraggio pneumatici è indicato in generale con la sigla TPMS.

Si consiglia di controllare tutti i pneumatici, incluso quello di scorta\*, una volta al mese. In occasione del controllo il pneumatico deve essere freddo ed avere la pressione raccomandata dal produttore dell'auto sull'etichetta delle pressioni dei pneumatici o nella tabella con le pressioni dei pneumatici. Se i pneumatici dell'automobile hanno dimensioni diverse rispetto a quelli raccomandati dal produttore, informarsi in merito al livello di pressione corretto per tali pneumatici.

Come misura di sicurezza supplementare, l'automobile è dotata di un sistema di monitoraggio pressione pneumatici (TPMS) che informa quando uno o più pneumatici presentano una pressione insufficiente. Quando si accende il simbolo di controllo per bassa pressione dei pneumatici, fermarsi e controllare i pneumatici al più presto e gonfiarli alla pressione corretta.

La guida con pneumatici sgonfi può provocare il surriscaldamento dei pneumatici e il conseguente rischio di foratura. Inoltre, una pressione insufficiente dei pneumatici aumenta il consumo di carburante e riduce la vita utile dei pneumatici, alterando la manovrabilità dell'automobile e il suo comportamento in frenata. Notare che il TPMS non sostituisce la normale manutenzione dei pneumatici. Il conducente è sempre responsabile di mantenere la corretta pressione dei pneumatici, anche se il limite di bassa pressione dei pneumatici non è stato raggiunto con la conseguente accensione del simbolo di controllo.

L'automobile è anche dotata di un indicatore di guasto del sistema TPMS che avverte quando il sistema non funziona correttamente. L'indicatore di guasto del sistema TPMS è combinato con il simbolo di controllo per bassa pressione dei pneumatici. Quando il sistema rileva un guasto, il simbolo inizia a lampeggiare nel display del conducente per circa un minuto per poi diventare fisso. Questa sequenza è ripetuta ogni volta che l'auto è avviata finché il guasto non è rettificato. Quando il simbolo è acceso, potrebbe essere compromessa la capacità del sistema di rilevare una condizione di bassa pressione dei pneumatici e di segnalare al conducente.

I guasti del sistema TPMS possono insorgere per vari motivi, ad esempio dopo il montaggio del pneumatico di scorta o di altri pneumatici o ruote che impediscono il corretto funzionamento del sistema TPMS.

Controllare sempre il simbolo di controllo del TPMS dopo aver cambiato uno o più pneumatici per garantire che il nuovo pneumatico o la nuova ruota funzionino correttamente insieme al sistema TPMS.

## **Importante**

- Memorizzare sempre la nuova pressione dei pneumatici nel sistema dopo aver sostituito una ruota o regolato la pressione di un pneumatico.
- L'utilizzo di catene da neve può avere impatto sul monitoraggio pressione pneumatici. Ciò viene segnalato tramite simbolo e messaggio sul display del conducente. Quando le catene da neve sono rimosse è opportuno controllare e regolare gli pneumatici alla pressione raccomandata. Successivamente, la nuova pressione pneumatici deve essere salvata nel sistema per il monitoraggio della pressione pneumatici.
- In caso di montaggio di pneumatici di dimensioni diverse rispetto a quelli montati in fabbrica è necessario ripristinare il sistema memorizzando la nuova pressione di questi pneumatici per evitare falsi allarmi.
- Quando si utilizza una ruota di scorta\*, è possibile che il sistema di monitoraggio pressione pneumatici non funzioni correttamente a causa delle differenze fra le ruote.
- Il sistema non elimina l'esigenza di ispezione e manutenzione regolari dei pneumatici.
- Il sistema di monitoraggio pressione pneumatici non può essere disattivato.

 **Attenzione**

- Una pressione dei pneumatici errata può causare l'avaria dei pneumatici e la perdita di controllo dell'automobile.
- Il sistema non può indicare in anticipo i danni ai pneumatici improvvisi.

\* Optional/accessorio.

<sup>[1]</sup> Indirect Tyre Pressure Monitoring System (ITPMS)

---

## 16.3.1.2. Visualizzazione dello stato della pressione dei pneumatici sul display centrale \*

Con il sistema di monitoraggio pressione pneumatici<sup>[1]</sup>, è possibile visualizzare lo stato della pressione dei pneumatici sul display centrale.

### Controllo dello stato

Affinché il sistema si attivi possono essere necessari alcuni minuti di guida a una velocità superiore a 35 km/h(22 mph).

- 1 Premere  sul display centrale.

2 Premere su **Stato vettura** per leggere lo stato della pressione pneumatici.

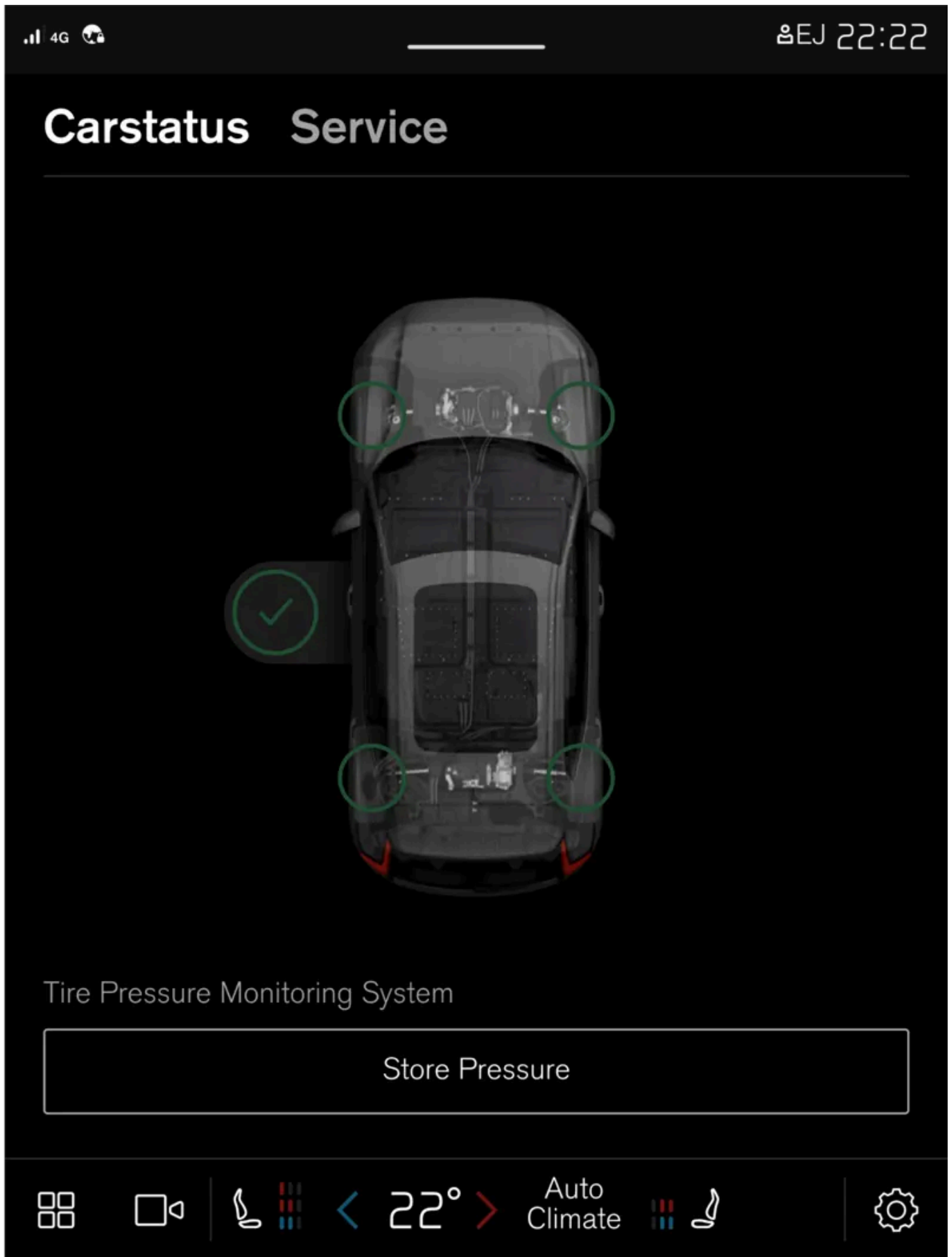

\* Optional/accessorio.

[1] Indirect Tyre Pressure Monitoring System (ITPMS)

## 16.3.1.3. Provvedimenti in caso di avvertimento per bassa pressione dei pneumatici

Quando il sistema di monitoraggio pressione pneumatici<sup>[1]</sup> segnala che la pressione dei pneumatici è insufficiente, è necessario intervenire.



Effettuare i necessari controlli e ripristinare la pressione dei pneumatici quando si accende il simbolo di segnalazione del sistema e viene visualizzato il messaggio di bassa pressione pneumatici.

- 1 Spegnere l'automobile.
- 2 Controllare la pressione dei quattro pneumatici con un manometro per pneumatici.
- 3 Gonfiare i pneumatici alla pressione corretta indicata nell'etichetta sul montante della portiera del conducente, che riporta la pressione raccomandata per i pneumatici montati in fabbrica.
- 4 Memorizzare sempre la nuova pressione dei pneumatici nel sistema dal display centrale dopo aver regolato la pressione dei pneumatici.

Il simbolo di controllo non si spegne finché non si ripristina una pressione dei pneumatici normale e non si avvia la memorizzazione della nuova pressione dei pneumatici.

Affinché il sistema si attivi possono essere necessari alcuni minuti di guida a una velocità superiore a 35 km/h (22 mph).

### Nota

Per evitare una pressione dei pneumatici errata, si consiglia di controllarla a pneumatici freddi. Per pneumatici freddi si intendono i pneumatici a temperatura ambiente (dopo circa 3 ore dallo spegnimento del motore). I pneumatici si riscaldano dopo pochi chilometri e la loro pressione aumenta.

### Nota

- Dopo aver gonfiato un pneumatico, rimontare sempre il cappuccio della valvola per evitare che ghiaia, sporcizia ecc. possano danneggiarla.
- Utilizzare esclusivamente cappucci delle valvole in plastica. I cappucci delle valvole in metallo possono ossidarsi e risultare difficili da svitare.



 **Attenzione**

- Una pressione dei pneumatici errata può causare l'avaria dei pneumatici e la perdita di controllo dell'automobile.
- Il sistema non può indicare in anticipo i danni ai pneumatici improvvisi.

<sup>[1]</sup> Indirect Tyre Pressure Monitoring System (ITPMS)

## 16.3.1.4. Salvataggio di un nuovo valore di riferimento per il monitoraggio pressione pneumatici\*

Per il corretto funzionamento del sistema di monitoraggio pressione pneumatici<sup>[1]</sup> è necessario memorizzare un valore di riferimento per la pressione dei pneumatici. Questa operazione deve essere ripetuta ogni volta che si sostituiscono i pneumatici o si modifica la relativa pressione affinché il sistema possa segnalare correttamente se la pressione dei pneumatici diventa insufficiente.

Ad esempio, in caso di guida con carico elevato o a velocità superiori a 160 km/h (100 mph), si consiglia di regolare la pressione dei pneumatici ai valori raccomandati da Volvo. Il sistema deve quindi essere ripristinato memorizzando la nuova pressione dei pneumatici.

Per memorizzare la nuova pressione dei pneumatici come valore di riferimento nel sistema, procedere come segue:

- 1 Spegnere l'automobile.
- 2 Gonfiare i pneumatici alla pressione corretta indicata nell'etichetta sul montante della portiera del conducente, che riporta la pressione raccomandata per i pneumatici montati in fabbrica.
- 3 Accendere l'automobile.
- 4 Premere  sul display centrale.
- 5 Premere **Stato vettura**.
- 6 Premere **Memorizzazione della pressione**.

In caso di fallimento della memorizzazione verrà visualizzato un messaggio.

\* Optional/accessorio.

<sup>[1]</sup> Indirect Tyre Pressure Monitoring System (ITPMS)

## 16.3.1.5. Messaggi per il monitoraggio pressione pneumatici\*

Possono essere visualizzati diversi messaggi relativi al sistema di monitoraggio pressione pneumatici<sup>[1]</sup>. Di seguito riportiamo alcuni esempi.

Display centrale: Richiesta memorizzazione della pressione per aggiornamento software	Il software è stato aggiornato e la pressione pneumatici necessita di essere salvata di nuovo. Controllare la pressione pneumatici e se necessario gonfiare.
Display del conducente: Pressione pneumatici bassa Controllare l'app Stato auto nel display centrale	Il simbolo di controllo si accende a indicazione che la pressione è bassa in uno o più pneumatici. Per maggiori informazioni, vedere lo stato dell'auto sul display centrale.
Display del conducente: Sistema pressione pneumatici temporaneamente non disponibile	Il simbolo di controllo lampeggia e dopo circa 1 minuto rimane acceso con luce fissa. Il sistema non è al momento disponibile, si attiverà entro breve.
Display del conducente: Richiesta assistenza Sistema pressione pneumatici	Il simbolo di controllo lampeggia e dopo circa 1 minuto rimane acceso con luce fissa. Il sistema non funziona correttamente, rivolgersi a un riparatore <sup>[2]</sup> .

\* Optional/accessorio.

<sup>[1]</sup> Indirect Tyre Pressure Monitoring System (ITPMS)

<sup>[2]</sup> Si raccomanda un riparatore autorizzato Volvo.

## 16.3.2. Controllo della pressione dei pneumatici

La corretta pressione dei pneumatici contribuisce a migliorare la stabilità di marcia, ridurre il consumo energetico e prolungare la vita utile dei pneumatici.

La pressione dei pneumatici diminuisce con il tempo. Questo è del tutto normale. Inoltre, la pressione dei pneumatici varia in base alla temperatura ambiente. Durante la guida, i pneumatici con una pressione insufficiente possono surriscaldarsi e danneggiarsi. La pressione dei pneumatici influenza il comfort di guida, i rumori all'interno dell'abitacolo e le caratteristiche di guida.

La pressione dei pneumatici deve essere controllata almeno una volta al mese. Per mantenere invariate le prestazioni dei pneumatici, utilizzare la pressione raccomandata a pneumatici freddi. Una pressione dei pneumatici troppo bassa o troppo alta può causare l'usura irregolare dei pneumatici.

### **Attenzione**

- Una pressione dei pneumatici troppo bassa è la causa più comune di rottura del pneumatico, di gravi incrinature, di distacco del battistrada o di esplosione del pneumatico, con conseguente rischio di perdita del controllo dell'auto e di lesioni personali.
- I pneumatici con pressione troppo bassa comportano l'abbassamento della capacità di carico dell'auto.

## Pneumatici freddi

La pressione dei pneumatici deve essere controllata a pneumatici freddi. I pneumatici sono da ritenersi freddi quando hanno la stessa temperatura dell'aria ambiente. Normalmente, questa temperatura si raggiunge lasciando parcheggiata l'automobile per almeno 3 ore.

I pneumatici sono da ritenersi caldi dopo aver percorso circa 1,6 km (1 miglio). Se si deve percorrere una distanza maggiore di questa per gonfiare i pneumatici, bisogna controllare e registrare la pressione dei pneumatici prima e poi gonfiare alla corretta pressione una volta giunti alla colonnina di gonfiaggio.

Le pressione dei pneumatici varia con le variazioni delle temperatura esterna. Un abbassamento della temperatura di 10 gradi comporta una riduzione della pressione dei pneumatici di 1 psi (7 kPa). Controllare spesso la pressione dei pneumatici e regolalrta correttamente, come indicato sull'etichetta informativa dei pneumatici o sull'etichetta di certificazione.

Non rilasciare mai aria da pneumatici dopo un controllo della pressione con pneumatici caldi. Durante la guida i pneumatici si riscaldano ed è normale che la pressione salga oltre la soglia raccomandata per pneumatici freddi. Un pneumatico caldo con pressione uguale o inferiore al valore raccomandato per il pneumatico freddo potrebbe avere una pressione troppo bassa.

---

### 16.3.3. Regolazione della pressione dei pneumatici

La pressione dei pneumatici diminuisce con il tempo. Questo è del tutto normale. Di conseguenza, la pressione dei pneumatici deve essere regolata periodicamente per mantenersi sul valore raccomandato.

Per garantire prestazioni ottimali dei pneumatici e un'usura regolare, utilizzare la pressione raccomandata a pneumatici freddi.

#### Nota

Per evitare una pressione dei pneumatici errata, si consiglia di controllarla a pneumatici freddi. Per pneumatici freddi si intendono i pneumatici a temperatura ambiente (dopo circa 3 ore dallo spegnimento del motore). I pneumatici si riscaldano dopo pochi chilometri e la loro pressione aumenta.

- 1 Rimuovere il cappuccio dalla valvola di uno pneumatico e poi spingere con forza il manometro per pneumatici sulla valvola.
- 2 Gonfiare i pneumatici alla pressione corretta indicata nell'etichetta sul montante della portiera del conducente, che riporta la pressione raccomandata per i pneumatici montati in fabbrica.
- 3 Rimontare il cappuccio della valvola.

#### Nota

- Dopo aver gonfiato un pneumatico, rimontare sempre il cappuccio della valvola per evitare che ghiaia, sporcizia ecc. possano danneggiarla.
- Utilizzare esclusivamente cappucci delle valvole in plastica. I cappucci delle valvole in metallo possono ossidarsi e risultare difficili da svitare.

- 4 Controllare i pneumatici visivamente e verificare che non ci siano chiodi o altri oggetti appuntiti incastrati che potrebbero forare il pneumatico e causare perdite.

- 5 Controllare che sui fianchi non ci siano cavità, tagli, bolle o altre irregolarità.
- 6 Ripetere la procedura per tutti i pneumatici, compresa la ruota di scorta\*.

**i Nota**

Se il pneumatico viene gonfiato troppo, espellere l'aria in eccesso premendo l'astina metallica al centro della valvola. Controllare poi nuovamente la pressione con il manometro per pneumatici.

Alcuni pneumatici di scorta richiedono una pressione maggiore dei pneumatici ordinari. Fare riferimento alla tabella o all'etichetta delle pressioni dei pneumatici.

\* Optional/accessorio.

## 16.3.4. Posizione dell'etichetta pressione pneumatici

L'etichetta pressione pneumatici sul montante della portiera del conducente (tra portiera anteriore e posteriore) indica le pressioni dei pneumatici richieste in base al carico e alla velocità.



Posizione dell'etichetta pressione pneumatici

L'etichetta riporta la designazione per i pneumatici montati di fabbrica, fra cui limiti di carico e pressione dei pneumatici.

**i Nota**

Le etichette illustrate nel manuale del proprietario non sono riproduzioni esatte di quelle presenti sull'automobile. Scopo del libretto è illustrarne indicativamente l'aspetto e la posizione sull'automobile. Le informazioni specifiche per il proprio modello sono riportate nelle etichette sull'automobile.

**Maggiore risparmio di carburante con la pressione ECO**

In caso di carico leggero (max 3 persone) e velocità fino a 180 km/h (112 mph), si possono selezionare le pressioni ECO per un consumo elettrico più economico. Per un maggiore comfort acustico e di guida, si raccomanda invece di selezionare le pressioni comfort inferiori.

---

## 16.4. Riparazione pneumatici provvisoria

---

### 16.4.1. Kit di riparazione pneumatici

Il kit di riparazione provvisoria degli pneumatici (TMK<sup>[1]</sup>) si utilizza per riparare una foratura nonché per controllare e regolare la pressione dello pneumatico.

Le automobili dotate di ruota di scorta\* sono sprovviste del kit di riparazione pneumatici.

Il kit di riparazione pneumatici comprende un compressore e un flacone con il composto sigillante. Il sigillante è progettato per eseguire una riparazione provvisoria.

**i Nota**

Il composto sigillante ripara efficacemente i pneumatici che presentano fori nel battistrada ma risultano meno efficaci nella riparazione dei fori sul fianco dei pneumatici. Non utilizzare il kit di riparazione pneumatici se i pneumatici presentano grossi solchi, crepe o danni simili.

**i Nota**

Il compressore è destinato alla riparazione provvisoria dei pneumatici e approvato da Volvo.

### Posizionamento

Il kit di riparazione pneumatici è ubicato nel blocco in schiuma sotto il pianale di carico sotto il cofano.



## Data di scadenza del composto sigillante

Il flacone con il liquido sigillante deve essere sostituito se la data di scadenza del flacone è passata (vedere l'etichetta sul flacone). Smaltire il flacone sostituito fra i rifiuti pericolosi.

[1] Temporary Mobility Kit

\* Optional/accessorio.

---

## 16.4.2. Gonfiaggio dei pneumatici con il compressore nel kit di riparazione pneumatici

I pneumatici originali dell'automobile possono essere gonfiati con il compressore nel kit di riparazione pneumatici provvisoria.

1 Il compressore deve essere spento. Controllare che l'interruttore sia in posizione 0 (OFF) e prendere il cavo elettrico e il flessibile dell'aria.

2 Fissare il flessibile dell'aria direttamente al supporto per il flacone sul compressore e ruotare in senso orario finché non scatta.

Trasferire l'etichetta di avvertimento a lato del compressore; non è necessario applicarla al fianco della ruota se non si utilizza il composto sigillante.

3 Svitare il cappuccio della valvola del pneumatico e avvitare a fondo il raccordo del flessibile dell'aria sulla filettatura della valvola del pneumatico.

4 Collegare il cavo elettrico alla presa da 12 V più vicina e avviare l'automobile.

 **Attenzione**

Non lasciare bambini incustoditi nell'automobile a motore acceso.

5 Avviare il compressore portando l'interruttore in posizione I (ON).

6  **Importante**

Rischio di surriscaldamento. Il compressore non deve funzionare per più di 10 minuti.

Gonfiare il pneumatico alla pressione indicata nell'etichetta pressione pneumatici sul montante della portiera del conducente. Sfiatare l'aria con la valvola di riduzione della pressione se la pressione del pneumatico è eccessiva.

7 Spegner il compressore. Scollegare il flessibile dell'aria e il cavo elettrico.

8 Reinstallare il cappuccio della valvola sul pneumatico.

**i Nota**

- Dopo aver gonfiato un pneumatico, rimontare sempre il cappuccio della valvola per evitare che ghiaia, sporcizia ecc. possano danneggiarla.
- Utilizzare esclusivamente cappucci delle valvole in plastica. I cappucci delle valvole in metallo possono ossidarsi e risultare difficili da svitare.

**i Nota**

Il compressore è un dispositivo elettrico. Attenersi alle norme locali sullo smaltimento dei rifiuti.

## 16.4.3. Utilizzo del kit di riparazione pneumatici

È possibile riparare una foratura con il kit di riparazione pneumatici provvisoria (TMK<sup>[1]</sup>). Leggere attentamente tutte le istruzioni prima dell'utilizzo.

### Panoramica



- 1 Etichetta della velocità max consentita
- 2 Interruttore
- 3 Cavo elettrico
- 4 Supporto per il flacone
- 5 Manometro
- 6 Valvola di riduzione della pressione
- 7 Etichetta di avvertimento per fianco della ruota
- 8 Flacone con il composto sigillante
- 9 Apertura del flacone
- 10 Collegamento per il flacone

11 Flessibile dell'aria

12 Valvola di collegamento

## Inserimento

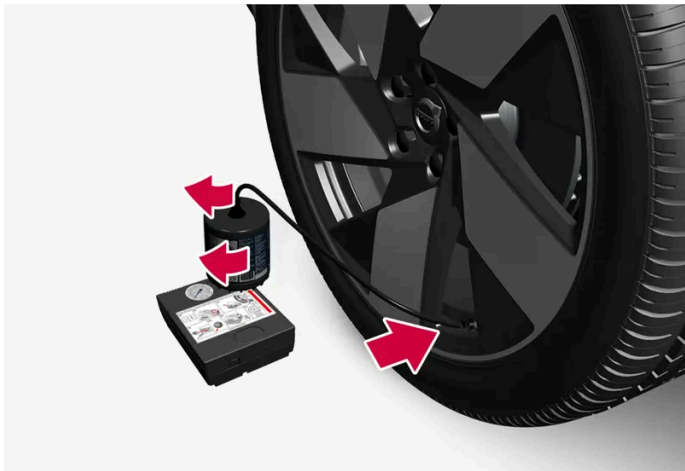

### **Attenzione**

Considerare i seguenti punti quando si usa il sistema di sigillatura dei pneumatici:

- Il flacone del liquido sigillante contiene lattice di gomma naturale che è pericolosa per ingestione.
- Il contenuto del flacone può causare reazioni cutanee allergiche o può essere altrimenti potenzialmente dannoso per le vie aeree, la pelle, il sistema nervoso centrale e gli occhi.

Precauzioni:

- Conservare fuori della portata dei bambini.
- Tossico per ingestione.
- Evitare il contatto prolungato o ripetuto con la pelle. Togliersi di dosso gli indumenti contaminati dal composto sigillante.
- Lavarsi accuratamente dopo la manipolazione.

Pronto soccorso:

- Pelle: Lavare le aree della pelle interessate con acqua e sapone. Contattare il medico se si manifestano sintomi.
- Occhi: Sciacquare con molta acqua per almeno 15 minuti aprendo ogni tanto le palpebre con le dita. Contattare il medico se si manifestano sintomi.
- Inalazione: Trasferire la persona ferita all'aria aperta. Se l'irritazione permane, contattare il medico.
- Ingestione: Contattare il medico.
- Rifiuti: Consegnare questo materiale e i relativi contenitori ad un centro di raccolta per rifiuti pericolosi. Osservare sempre le normative ambientali statali e locali.

### **Attenzione**

Non rimuovere il flacone o il flessibile dell'aria mentre il kit di riparazione pneumatici è in uso.



## 1 Preparativi

Esporre il triangolo di emergenza e attivare i lampeggiatori di emergenza se si deve riparare un pneumatico in un luogo trafficato.

Se la foratura è stata provocata da un chiodo o simile, non rimuoverlo dal pneumatico. Aiuta a tenere chiuso il foro.

- 2 Staccare l'etichetta della velocità max consentita collocata su un lato del compressore. Applicarla in posizione ben visibile sul parabrezza per ricordarsi di rispettarla. Dopo la riparazione provvisoria del pneumatico, non procedere a velocità superiori a 80 km/h (50 mph).

Prendere inoltre l'etichetta di avvertimento e applicarla correttamente al fianco della ruota in modo che non possa staccarsi.

- 3 Controllare che l'interruttore sia in posizione 0 (OFF), quindi prendere il cavo elettrico e il flessibile dell'aria.

- 4 Montare il flacone con il composto sigillante nel compressore e poi ruotare in senso orario di 90 gradi.

Il flacone è dotato di una valvola di non ritorno che impedisce la fuoriuscita del composto se il flacone non è inserito nel compressore.

- 5 Fissare il flessibile dell'aria sull'apertura del flacone e ruotare in senso orario di 90 gradi.

- 6 Svitare il cappuccio della valvola del pneumatico e avvitare a fondo il raccordo del flessibile dell'aria sulla filettatura della valvola del pneumatico.

## 7 Iniziare la sigillatura del pneumatico

Collegare il cavo elettrico alla presa da 12 V più vicina e avviare l'automobile.



### Nota

Verificare che non siano utilizzate altre prese da 12 V mentre il compressore è in funzione.



### Attenzione

Non lasciare bambini incustoditi nell'automobile a motore acceso.

- 8 Avviare il compressore portando l'interruttore in posizione I (ON).

All'avvio del compressore la pressione può aumentare fino a 6 bar (88 psi), ma essa si abbassa dopo circa 30 secondi.



### Attenzione

Non rimanere mai vicino al pneumatico durante il gonfiaggio. In caso di crepe o irregolarità, spegnere immediatamente il compressore. Si sconsiglia di rimettersi in viaggio. Richiedere l'assistenza stradale per farsi trasportare presso un gommista. Volvo raccomanda un gommista autorizzato.

- 9 Gonfiare il pneumatico per 7 minuti.

 **Importante**

Il compressore non deve funzionare per più di 10 minuti - rischio di surriscaldamento.

- 10** Spegner il compressore per controllare la pressione sul manometro. La pressione deve essere compresa fra 1,8 bar (26 psi) e 2,5 bar (36 psi). Sfiatare l'aria con la valvola di riduzione della pressione se la pressione del pneumatico è eccessiva.

Per accedere alla valvola di riduzione della pressione è necessario rimuovere il flacone con il composto sigillante. Rimuovere il flacone eseguendo le seguenti operazioni nell'ordine:

1. Staccare il flessibile dell'aria dalla valvola del pneumatico.
2. Staccare il flessibile dell'aria dal flacone.
3. Rimuovere il flacone dal compressore.
4. Risistemare il flessibile dell'aria direttamente nel compressore.
5. Fissare nuovamente il flessibile dell'aria alla valvola del pneumatico.
6. Espellere aria premendo la valvola di riduzione della pressione.

 **Attenzione**

Se la pressione scende al di sotto di 1,8 bar (26 psi), il foro nel pneumatico è troppo grande. Si sconsiglia di rimettersi in viaggio. Richiedere l'assistenza stradale per farsi trasportare presso un gommista. Volvo raccomanda un gommista autorizzato.

- 11** Spegner il compressore e scollegare il cavo elettrico.
- 12** Svitare il flessibile dell'aria dalla valvola del pneumatico e reinstallare il cappuccio della valvola sul pneumatico.

 **Nota**

- Dopo aver gonfiato un pneumatico, rimontare sempre il cappuccio della valvola per evitare che ghiaia, sporcizia ecc. possano danneggiarla.
- Utilizzare esclusivamente cappucci delle valvole in plastica. I cappucci delle valvole in metallo possono ossidarsi e risultare difficili da svitare.

- 13** Pulire il flessibile dell'aria prima di riporlo e prestare attenzione affinché non fuoriesca composto sigillante.
- 14** Percorrere al più presto almeno 3 km (2 miglia) a una velocità max di 80 km/h (50 mph) affinché il composto sigillante metta a tenuta il pneumatico, quindi effettuare un post-controllo.

 **Attenzione**

Alle prime rotazioni, dal foro del pneumatico fuoriuscirà del composto sigillante. Prima di mettersi in marcia, accertarsi che nessuno si trovi nelle vicinanze dell'automobile e possa essere colpito da eventuali schizzi di composto sigillante. La distanza dovrebbe essere di almeno 2 metri (7 piedi).

**15** Controllo

Collegare il flessibile dell'aria alla valvola del pneumatico e avvitare a fondo il raccordo sulla filettatura della valvola del pneumatico. Il compressore deve essere spento.

#### 16 Leggere la pressione del pneumatico sul manometro.

- Se è inferiore a 1,3 bar (19 psi), il pneumatico non è sufficientemente stagno. Si sconsiglia di rimettersi in viaggio. Richiedere l'assistenza stradale per farsi trasportare.
- Se la pressione del pneumatico è superiore a 1,3 bar (19 psi), il pneumatico deve essere gonfiato alla pressione corretta indicata nell'etichetta pressioni pneumatici sul montante della portiera lato conducente (1 bar = 100 kPa = 14,5 psi). Sfiatare l'aria con la valvola di riduzione della pressione se la pressione del pneumatico è eccessiva.

#### **Attenzione**

Controllare regolarmente la pressione dei pneumatici.

Si raccomanda di recarsi presso il riparatore autorizzato Volvo più vicino per la sostituzione o riparazione del pneumatico danneggiato. Informare il riparatore che il pneumatico contiene composto sigillante.

Dopo l'utilizzo, sostituire il flacone con il composto sigillante e il flessibile. Per queste sostituzioni, Volvo raccomanda di affidarsi a un riparatore autorizzato Volvo.

#### **Attenzione**

La distanza massima percorribile con un pneumatico contenente liquido sigillante per pneumatici è 200 km (120 miglia).

#### **Nota**

Il compressore è un dispositivo elettrico. Attenersi alle norme locali sullo smaltimento dei rifiuti.

<sup>[1]</sup> Temporary Mobility Kit

## 16.5. Guida invernale

### 16.5.1. Catene da neve

L'uso di catene da neve e/o pneumatici invernali può contribuire a migliorare la trazione in condizioni stradali invernali.

Volvo sconsiglia di utilizzare le catene da neve su ruote di dimensioni superiori a 18"

### **Attenzione**

Utilizzare catene da neve originali Volvo o catene equivalenti adatte a modello di automobile, dimensioni dei pneumatici e cerchi. Sono consentite solo catene da neve **monolato**.

In caso di dubbi sulla compatibilità delle catene da neve, si raccomanda di rivolgersi a un riparatore autorizzato Volvo. L'utilizzo di catene errate può causare gravi danni all'automobile e incidenti.

L'uso di catene da neve può risultare in errori di funzionamento del sistema di monitoraggio della pressione pneumatici\* <sup>[1]</sup>.

### **Importante**

Le catene da neve possono essere utilizzate con le seguenti limitazioni:

- Attenersi sempre scrupolosamente alle istruzioni di montaggio del produttore. Montare le catene, tenderle il più possibile e ritenderle a intervalli regolari.
- Le catene da neve possono essere utilizzate solamente sulle ruote anteriori (anche nella automobili a trazione integrale).
- Se si montano pneumatici e ruote accessori, after-market o "speciali" con dimensioni diverse rispetto a pneumatici e ruote originali, in alcuni casi NON è possibile utilizzare le catene. Si deve mantenere una distanza sufficiente fra catene e freni, sospensioni e componenti della carrozzeria.
- Informarsi sulle norme locali concernenti l'uso delle catene da neve prima di montarle.
- Non superare mai la velocità massima specificata dal produttore di catene da neve. In nessuna circostanza deve essere superata la velocità di 50 km/h (30 mph).
- Evitare le asperità, le buche e le curve molto strette quando si guida con le catene da neve.
- Non guidare mai su fondi non innevati, in quanto catene e pneumatici da neve si usurerebbero rapidamente.
- Le caratteristiche di guida dell'auto possono essere influenzate negativamente quando sono usate le catene da neve. Evitare le curve veloci o troppo strette, nonché le frenate con bloccaggio delle ruote.
- Alcuni tipi di fissaggio delle catene danneggiano i componenti dei freni, quindi NON possono essere utilizzati.

Maggiori informazioni sulle catene da neve possono essere ottenute da un concessionario Volvo.

\* Optional/accessorio.

<sup>[1]</sup> Indirect Tyre Pressure Monitoring System (ITPMS)

## 16.5.2. Pneumatici invernali

I pneumatici invernali sono adatti a fondi stradali ghiacciati e innevati.

Volvo raccomanda pneumatici invernali di determinate dimensioni. Le dimensioni dei pneumatici variano in base al tipo di motore. Occorre montare i pneumatici invernali corretti su tutte e quattro le ruote.

## Consigli per il passaggio ai pneumatici invernali

Quando si passa dalle ruote estive a quelle invernali e viceversa, contrassegnare le ruote indicando la posizione in cui erano montate, ad esempio **S** = sinistra e **D** = destra.

Rivolgersi a un concessionario Volvo per informazioni su cerchi e tipi di pneumatici più adatti.

## Pneumatici chiodati

I pneumatici invernali chiodati devono essere rodati per 500-1.000 km (300-600 miglia), guidando lentamente e con cautela, in modo che i chiodi si assestino correttamente nei pneumatici. In questo modo si prolunga la durata dei pneumatici e, in particolare, dei chiodi.

### Nota

Le normative per l'uso dei pneumatici chiodati possono variare. Osservare sempre le leggi e le normative locali.

## Profondità del battistrada

I fondi stradali coperti di ghiaccio o neve e i climi rigidi comportano un impiego più gravoso dei pneumatici rispetto ai climi miti. Volvo consiglia quindi di utilizzare pneumatici invernali con una profondità del battistrada di almeno 4 mm (0,15").

---

## 16.5.3. Preparativi in vista di un lungo viaggio

Prima di una vacanza o di un lungo viaggio, è importante controllare con cura le funzioni e l'equipaggiamento dell'automobile.

Controllare che

- la potenza frenante sia corretta durante la frenata
- la profondità del battistrada e la pressione dei pneumatici siano sufficienti. Montaggio dei pneumatici invernali in caso di guida in aree che presentano il rischio di neve o ghiaccio sulle strade
- la batteria sia sufficientemente carica
- le spazzole tergicristallo siano buone condizioni
- triangolo di emergenza e giubbotto ad alta visibilità si trovino a bordo (obbligatorio in alcuni Paesi).

---

## 16.5.4. Guida invernale

In inverno è importante effettuare alcuni controlli per assicurare la massima affidabilità dell'automobile.

Controllare soprattutto in vista della stagione fredda:

- Verificare la condizione e il livello di ricarica della batteria. Nei climi freddi, la batteria è esposta a maggiori sollecitazioni e la sua capacità si riduce.

**Il contenuto di questo manuale rappresenta lo stato del manuale d'uso al momento della stampa e potrebbe non essere completamente valido in futuro. Per ulteriori informazioni, consulta la prima pagina per la nota completa di esclusione di responsabilità.**

- Utilizzare il liquido lavacrystalli con antigelo per evitare la formazione di ghiaccio nel serbatoio del liquido lavacrystalli.

## Fondo stradale scivoloso

Volvo raccomanda di disattivare **One Pedal Drive** nella guida su fondi sdruciolevoli o ghiacciati.

Per la massima aderenza, Volvo raccomanda di utilizzare pneumatici invernali su tutte le ruote in caso di rischio di neve o ghiaccio.

### Nota

In alcuni Paesi, l'uso dei pneumatici invernali è obbligatorio per legge. L'utilizzo dei pneumatici chiodati non è consentito in tutti i Paesi.

Esercitarsi con la guida su strada sdruciolevole in modo controllato per familiarizzare con le reazioni dell'automobile.

## 16.6. Pneumatici

I pneumatici hanno il compito di sostenere il carico, assicurare la tenuta di strada, smorzare le vibrazioni e proteggere le ruote dall'usura.

I pneumatici sono molto importanti per le caratteristiche di guida dell'automobile. Tipo, dimensioni, pressione e classe di velocità dei pneumatici sono importanti per la guida dell'automobile.

I pneumatici dell'automobile sono conformi all'etichetta informativa sul montante della portiera del conducente (tra le portiere anteriore e posteriore).

### Attenzione

Un pneumatico danneggiato può causare la perdita di controllo dell'automobile.

## Pneumatici raccomandati

Alla consegna, l'automobile è dotata dei pneumatici originali Volvo con marcatura VOL <sup>[1]</sup> sul fianco. Questi pneumatici sono stati studiati appositamente per l'automobile. Di conseguenza, in caso di sostituzione dei pneumatici, è importante che anche i nuovi pneumatici presentino questa marcatura per mantenere le caratteristiche di guida, il comfort e il consumo elettrico dell'automobile.

## Pneumatici nuovi

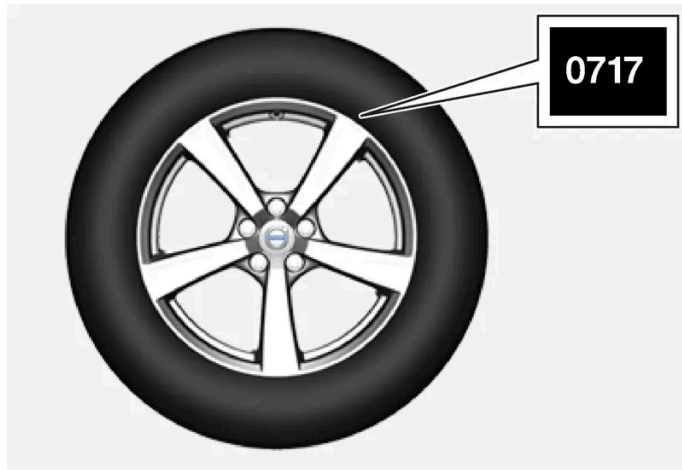

I pneumatici sono deperibili. Dopo alcuni anni iniziano a indurirsi e le caratteristiche di attrito peggiorano gradualmente. Si raccomanda quindi di montare pneumatici più nuovi possibile quando si sostituiscono. Questo è particolarmente importante per i pneumatici invernali. Le ultime cifre della sequenza numerica indicano la settimana e l'anno di produzione. Questo è il marchio DOT (Department of Transportation) dei pneumatici, indicato con quattro cifre, ad esempio 0717. In tal caso, il pneumatico è stato prodotto nella settimana 07 dell'anno 2017.

## Invecchiamento dei pneumatici

Tutti i pneumatici più vecchi di 6 anni devono essere controllati da un gommista, anche se sembrano integri. Infatti i pneumatici invecchiano e si deteriorano anche se sono usati poco o nuovi. Le prestazioni potrebbero ridursi. Quanto detto vale anche per i pneumatici conservati per utilizzo futuro. Un esempio dei segnali esterni che indicano che il pneumatico non è adatto all'uso è dato dalla presenza di spaccature o scoloriture.

## Preservare i pneumatici in efficienza

- Mantenere la corretta pressione pneumatici.
- Evitare brusche frenate, sgommate e violente accelerazioni.
- L'usura dei pneumatici aumenta con la velocità.
- La corretta impostazione delle ruote anteriori è molto importante.
- Le ruote non equilibrate aumentano l'usura dei pneumatici e incidono sul comfort di viaggio.
- Gli pneumatici dovrebbero avere lo stesso verso di rotazione per tutta la loro durata.
- In occasione del montaggio, gli pneumatici con profondità del battistrada maggiore possono essere montati sull'assale posteriore per ridurre il rischio di sbandamento delle ruote posteriore in caso di aquaplaning, guida in curva o brusca frenata su fondo viscido.
- La guida su cordoli o in buche profonde può comportare danni permanenti ai pneumatici e/o ai cerchioni.
- Sulle auto con dimensioni diverse di pneumatici o ruote davanti e indietro non è consentito cambiare di posto le ruote anteriori con le posteriori e viceversa.

## Rotazione dei pneumatici

Lo scambio di pneumatici montati originariamente fra assale anteriore e posteriore non è consentito.

Stile di guida, pressione dei pneumatici, clima e caratteristiche della strada influenzano l'invecchiamento e l'usura dei pneumatici. Una pressione dei pneumatici corretta garantisce un'usura più uniforme.

 **Importante**

Le auto con dimensioni diverse di pneumatici o ruote sull'assale anteriore e posteriore devono avere sempre pneumatici e/o ruote più larghi sull'assale posteriore. Non è consentito cambiare posto alle ruote anteriori con le posteriori e viceversa, ad es. per avere un'usura più uniforme fra pneumatici anteriori e posteriori.

## Stoccaggio di ruote e pneumatici

Le ruote complete (con il pneumatico montato sul cerchione) dovrebbero essere stoccate appese o coricate sul pavimento.

I pneumatici non montati sui cerchioni devono essere stoccati coricati sul fianco o in posizione eretta, ma non appesi.

 **Importante**

I pneumatici dovrebbero essere immagazzinati in luogo fresco, asciutto e buio e mai vicino a solventi, benzina, oli e simili.

 **Attenzione**

- La dimensione di cerchioni e pneumatici adatta alla propria Volvo è specificata per l'adempimento degli stringenti requisiti di stabilità e caratteristiche di guida. Le combinazioni non approvate di cerchioni e pneumatici possono influenzare negativamente la stabilità e le caratteristiche di guida dell'auto.
- Eventuali danni derivanti dal montaggio di combinazioni cerchione/pneumatico di dimensione non approvata non sono coperti dalla garanzia auto nuove. Volvo declina ogni responsabilità per incidenti mortali, lesioni personali o spese derivanti dalle suddette installazioni.

[1] Sono possibili differenze per alcune dimensioni dei pneumatici.

## 16.7. Dimensioni di ruote e pneumatici approvate

In alcuni Paesi, la carta di circolazione o altri documenti non riportano tutte le dimensioni approvate. La seguente tabella mostra tutte le combinazioni approvate di cerchioni e pneumatici.

<b>Anteriore:</b>	235/50 R19 7,5x19x50,5	235/45 R20 8x20x50,5
<b>Lato posteriore:</b>	255/45 R19 8,5x19x56	255/40 R20 9x20x58,5





### Importante

Le ruote anteriori non possono essere scambiate di posto con quelle posteriori e viceversa.

---

# 17. Carico, vani portaoggetti e abitacolo

---

## 17.1. Carico

---

### 17.1.1. Raccomandazioni per il carico

Quando si carica l'automobile occorre tenere in considerazione diversi elementi.

La capacità di carico dipende dal peso a vuoto dell'automobile. Il peso totale dei passeggeri e di tutti gli optional riduce la capacità di carico dell'automobile in misura corrispondente.

 **Attenzione**

Le caratteristiche di guida dell'automobile cambiano in base al carico e alla sua sistemazione.

### Sistemazione del carico nel bagagliaio

Indicazioni utili per il carico:

- Posizionare il carico premuto contro lo schienale del sedile posteriore.
- Sistemare gli oggetti pesanti più in basso possibile. Non sistemare carichi pesanti sullo schienale ribaltato.
- Avvolgere una protezione morbida intorno ai bordi affilati per non danneggiare il rivestimento.
- Ancorare tutti i carichi fissando cinghie o fasce di fissaggio negli occhielli fermacarico.

 **Attenzione**

In caso di collisione frontale a 50 km/h (30 mph), un oggetto libero che pesa 20 kg (44 libbre) è sottoposto a una spinta che produce un impatto pari a 1000 kg (2200 libbre).

 **Attenzione**

Lasciare 10 cm (4") fra carico e finestrini, se l'automobile viene caricata per un'altezza superiore al bordo superiore dei finestrini delle portiere. In caso contrario, potrebbe essere compromesso l'effetto protettivo della tendina gonfiabile posta sul padiglione dell'automobile.

 **Attenzione**

Ancorare sempre i carichi. In caso di frenata brusca potrebbero essere catapultati e ferire gli occupanti.

Avvolgere una protezione morbida intorno a bordi affilati e angoli appuntiti.

Applicare il freno di stazionamento durante il caricamento/scaricamento.

#### Aumento dello spazio nel bagagliaio

Per aumentare lo spazio e agevolare il carico nel bagagliaio è possibile ripiegare lo schienale posteriore. Notare che nessun oggetto deve impedire la funzione del sistema WHIPS dei sedili anteriori quando uno degli schienali del sedile posteriore è abbattuto.

Uno sportello di carico\* nel sedile posteriore può essere abbassato per trasportare carichi lunghi e stretti.

\* Optional/accessorio.

## 17.1.2. Ganci per borse della spesa

I ganci per borse della spesa mantengono in posizione le borse impedendone il rovesciamento nel bagagliaio.

### Lungo i lati

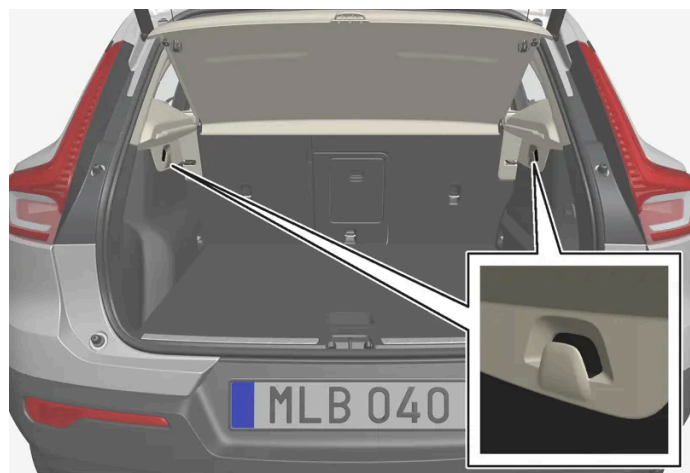

È presente un gancio per borse della spesa nel pannello laterale su ogni lato del bagagliaio.

 **Importante**

I ganci per borse della spesa sopportano un carico max di 5 kg (11 lbs).

## Sotto la botola nel bagagliaio \*



- 1 Afferrare la maniglia al centro del pavimento del bagagliaio e sollevarlo.
  - 2 Portare in avanti il pavimento del bagagliaio in posizione eretta e inserirlo nella scanalatura di regolazione su ogni lato.
- A questo punto è possibile appendere le borse ai ganci con la maniglia all'altezza desiderata.

## Nel cassetto portaoggetti

Il cassetto portaoggetti contiene anche un gancio estraibile utilizzabile per appendere una borsa della spesa.

\* Optional/accessorio.

---

## 17.1.3. Occhielli fermacarico

Utilizzare gli occhielli fermacarico per fissare le fasce che mantengono fermi gli oggetti nel bagagliaio.

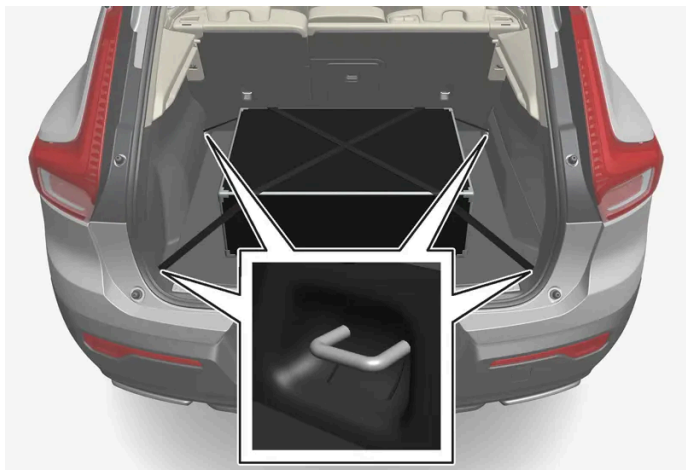

 **Attenzione**

Oggetti duri, affilati e/o pesanti sistemati all'interno o sporgenti possono provocare lesioni personali in caso di frenata brusca.

Fissare sempre gli oggetti grandi e pesanti con la cintura di sicurezza o la cinghia di fissaggio.

## 17.1.4. Installazione e rimozione della rete protettiva\*

La rete protettiva previene che il carico sia scagliato nell'abitacolo in caso di frenata brusca.

La rete protettiva si fissa a quattro attacchi.

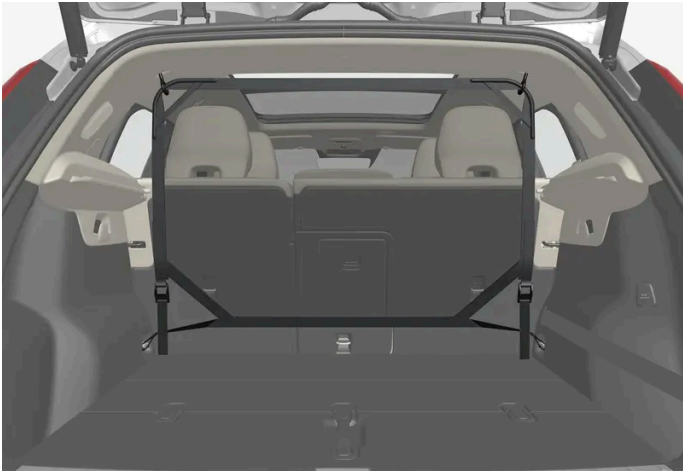

Per motivi di sicurezza, la rete protettiva deve sempre essere fissata e ancorata come descritto di seguito.

La rete, realizzata in robusto tessuto di nylon, può essere fissata in due punti nell'automobile:

- Montaggio posteriore - dietro il sedile posteriore.
- Montaggio anteriore - dietro i sedili anteriori.

 **Attenzione**

Il carico nel bagagliaio deve essere ancorato correttamente anche se si utilizza la rete protettiva.

## Installazione della rete protettiva

### **Attenzione**

Verificare sempre che gli attacchi superiori della rete protettiva siano montati correttamente e le fascette di serraggio siano fissate in modo sicuro.

Non utilizzare la rete protettiva se è danneggiata.

### **Nota**

In caso di montaggio anteriore, il modo più semplice per montare la rete protettiva è attraverso le portiere posteriori.

- 1 Srotolare la rete protettiva con i ganci superiori rivolti verso l'alto.
- 2 Fissare un gancio della rete all'attacco del padiglione anteriore o posteriore, con i fermi delle fascette di serraggio rivolti verso di sé.

Rimuovere l'eventuale gancio per abiti dall'attacco del padiglione ruotandolo di un quarto di giro in senso orario sul lato sinistro oppure un quarto di giro in senso antiorario sul lato destro.

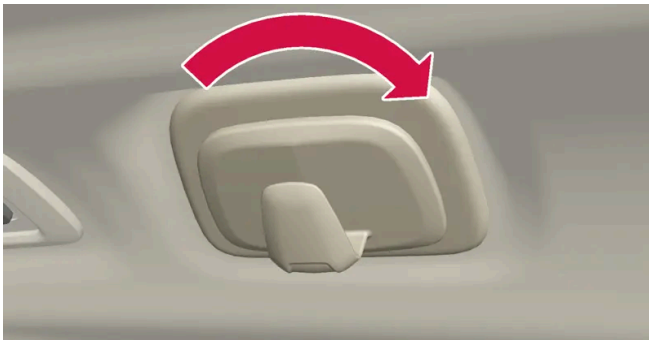

Vale per il lato sinistro.

- 3 Fissare l'altro gancio della rete all'attacco del padiglione sul lato opposto.  
Premere con cura i ganci della rete al fincorsa anteriore del rispettivo attacco del padiglione.

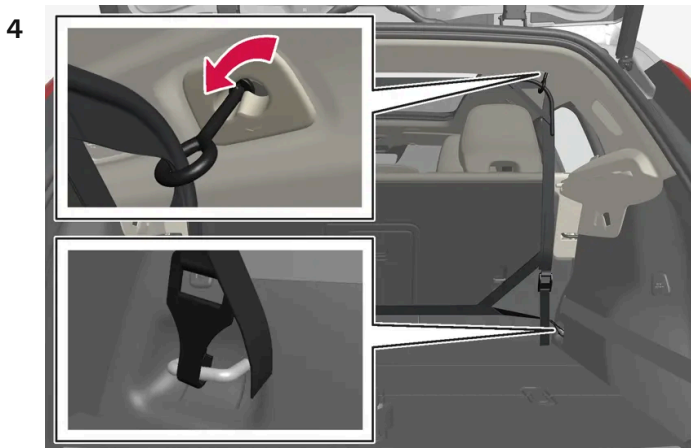

Montaggio posteriore.

In caso di montaggio posteriore:

Con la rete montata negli attacchi posteriori nel padiglione, agganciare le fascette di serraggio agli occhielli di fissaggio del carico anteriori nel bagagliaio.

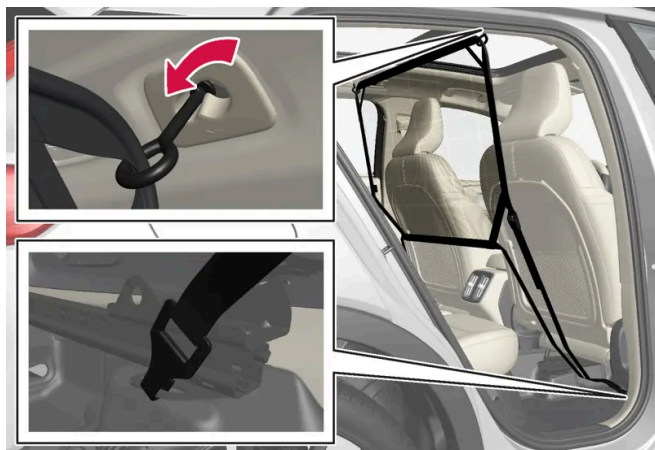

Montaggio anteriore.

In caso di montaggio anteriore:

Con la rete montata nelle staffe del padiglione anteriore, agganciare le fascette di serraggio negli occhielli posteriori esterno sulle guida di scorrimento dei sedili. Il montaggio può essere agevolato raddrizzando gli schienali e spostando i sedili un po' in avanti.

Fare attenzione a non spingere con forza sedile e schienale contro la rete quando questi vengono riportati indietro. Fermarsi non appena sedile e schienale sono a leggero contatto con la rete.

#### **Importante**

Se il sedile o lo schienale esercita una pressione eccessiva all'indietro, la rete e gli attacchi del padiglione possono danneggiarsi.

- 5 Fissare la rete protettiva con le fascette di serraggio.

## Rimozione della rete protettiva

La rete protettiva può essere rimossa e ripiegata facilmente.

- 1 Per ridurre la tensione della rete protettiva, premere il pulsante sui fermi delle fascette di serraggio e sfilare una piccola parte delle fascette a entrambi i lati.
- 2 Inserire i fermi di bloccaggio e staccare entrambi i ganci della fascetta di serraggio.
- 3 Staccare gli attacchi superiori, quindi sfilare la rete dagli attacchi del padiglione.
- 4 Ripiegare la rete e conservarla nella relativa custodia.  
All'occorrenza, rimontare l'eventuale gancio per abiti.

\* Optional/accessorio.

---

## 17.1.5. Carico sul tetto e sul portapacchi

Per trasportare carichi sul tetto si raccomandano i portapacchi sviluppati da Volvo.

I portapacchi sviluppati da Volvo riducono il rischio di danni all'automobile. I portapacchi Volvo sono disponibili presso i concessionari Volvo.

Seguire con attenzione le istruzioni di montaggio fornite con il portapacchi.

- Distribuire il carico uniformemente sui portapacchi. Sistemare gli oggetti più pesanti sotto.
- Controllare regolarmente che i portapacchi e il carico siano fissati correttamente. Ancorare il carico con fasce di fissaggio.
- Se un carico sporge sul davanti dell'automobile, ad esempio una canoa o un kayak, installare l'occhiello di traino nella relativa presa anteriore e utilizzarlo per ancorare le cinghie di fissaggio.
- La resistenza al vento dell'automobile e il consumo energetico aumentano in proporzione alle dimensioni del carico.
- Guidare con cautela. Evitare accelerazioni improvvise, frenate brusche e curve ad alta velocità.

### **Attenzione**

Il baricentro dell'automobile e le caratteristiche di guida cambiano se è presente un carico sul tetto.

Rispettare le specifiche dell'automobile relative ai pesi e al carico max consentito.

---

## 17.1.6. Portabiciclette montato sul gancio di traino \*

All'occorrenza, si raccomanda di utilizzare i portabiciclette sviluppati da Volvo.

In tal modo, si evita di danneggiare l'automobile e si garantisce la massima sicurezza durante la guida. I portabiciclette Volvo sono disponibili presso i concessionari autorizzati Volvo.

Attenersi scrupolosamente alle istruzioni allegate al portabiciclette.

- Il portabiciclette carico può raggiungere un peso max di 75 kg (165 libbre).
- Il portabiciclette può trasportare fino a tre biciclette.



 **Attenzione**

Se utilizzato in modo errato, il portabiciclette può danneggiare il gancio di traino e l'automobile.

Il portabiciclette può staccarsi dal gancio di traino se

- è montato in modo errato sulla sfera
- è sovraccarico, vedere le istruzioni del portabiciclette per il carico max
- è utilizzato per scopi diversi dal trasporto delle biciclette.

Le caratteristiche di guida dell'automobile cambiano quando si monta un portabiciclette sul gancio di traino ad esempio per i seguenti fattori:

- peso maggiore
- capacità di accelerazione ridotta
- altezza libera da terra ridotta
- capacità frenante alterata.

## Raccomandazioni per il carico delle biciclette sul portabiciclette

Maggiore è la distanza fra baricentro del carico e sfera, maggiori saranno le sollecitazioni sul gancio di traino.

Per il carico, rispettare le seguenti raccomandazioni:

- Sistemare la bicicletta più pesante all'interno, vicino all'automobile.
- Sistemare il carico in modo simmetrico e il più vicino possibile al centro dell'automobile ad esempio rivolgendo le biciclette in direzione opposta se si caricano più biciclette.
- Durante il trasporto, staccare dalla bicicletta gli oggetti non fissati, ad esempio cestino, batteria, seggiolino per bambini. In tal modo si riducono le sollecitazioni su gancio di traino e portabiciclette e diminuisce la resistenza all'aria, che influenza l'autonomia di guida.
- Non applicare un telo protettivo sulle biciclette. Questi potrebbero complicare le manovre, ridurre la visibilità e aumentare il consumo energetico. Inoltre, aumenterebbe le sollecitazioni sul gancio di traino.

\* Optional/accessorio.

---

## 17.2. Bagagliaio

---

### 17.2.1. Rete protettiva, griglia protettiva e copribagagliaio

---

## 17.2.1.1. Installazione e rimozione della rete protettiva\*

La rete protettiva previene che il carico sia scagliato nell'abitacolo in caso di frenata brusca.

La rete protettiva si fissa a quattro attacchi.



Per motivi di sicurezza, la rete protettiva deve sempre essere fissata e ancorata come descritto di seguito.

La rete, realizzata in robusto tessuto di nylon, può essere fissata in due punti nell'automobile:

- Montaggio posteriore - dietro il sedile posteriore.
- Montaggio anteriore - dietro i sedili anteriori.

### **Attenzione**

Il carico nel bagagliaio deve essere ancorato correttamente anche se si utilizza la rete protettiva.

## Installazione della rete protettiva

### **Attenzione**

Verificare sempre che gli attacchi superiori della rete protettiva siano montati correttamente e le fascette di serraggio siano fissate in modo sicuro.

Non utilizzare la rete protettiva se è danneggiata.

### **Nota**

In caso di montaggio anteriore, il modo più semplice per montare la rete protettiva è attraverso le portiere posteriori.

- 1 Srotolare la rete protettiva con i ganci superiori rivolti verso l'alto.

- 2 Fissare un gancio della rete all'attacco del padiglione anteriore o posteriore, con i fermi delle fascette di serraggio rivolti verso di sé.

Rimuovere l'eventuale gancio per abiti dall'attacco del padiglione ruotandolo di un quarto di giro in senso orario sul lato sinistro oppure un quarto di giro in senso antiorario sul lato destro.

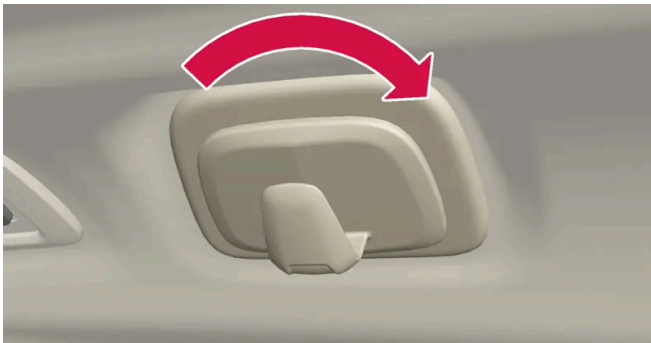

Vale per il lato sinistro.

- 3 Fissare l'altro gancio della rete all'attacco del padiglione sul lato opposto.  
Premere con cura i ganci della rete al fincorsa anteriore del rispettivo attacco del padiglione.

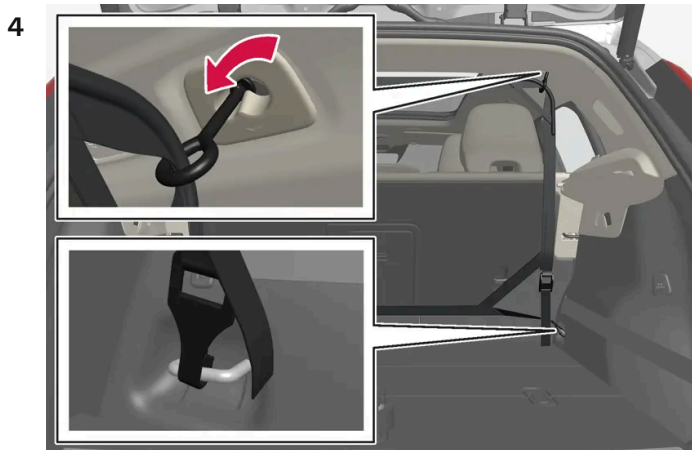

Montaggio posteriore.

In caso di montaggio posteriore:

Con la rete montata negli attacchi posteriori nel padiglione, agganciare le fascette di serraggio agli occhielli di fissaggio del carico anteriori nel bagagliaio.

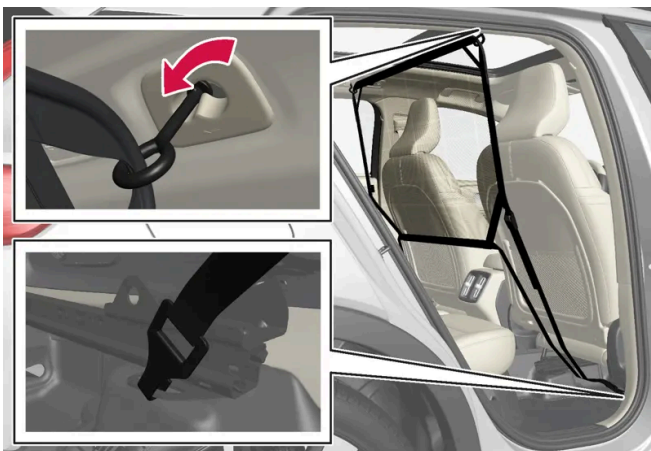

Montaggio anteriore.

In caso di montaggio anteriore:

Con la rete montata nelle staffe del padiglione anteriore, agganciare le fascette di serraggio negli occhielli posteriori esterno sulle guida di scorrimento dei sedili. Il montaggio può essere agevolato raddrizzando gli schienali e spostando i

sedili un po' in avanti.

Fare attenzione a non spingere con forza sedile e schienale contro la rete quando questi vengono riportati indietro. Fermarsi non appena sedile e schienale sono a leggero contatto con la rete.

 **Importante**

Se il sedile o lo schienale esercita una pressione eccessiva all'indietro, la rete e gli attacchi del padiglione possono danneggiarsi.

- 5 Fissare la rete protettiva con le fascette di serraggio.

## Rimozione della rete protettiva

La rete protettiva può essere rimossa e ripiegata facilmente.

- 1 Per ridurre la tensione della rete protettiva, premere il pulsante sui fermi delle fascette di serraggio e sfilare una piccola parte delle fascette a entrambi i lati.
- 2 Inserire i fermi di bloccaggio e staccare entrambi i ganci della fascetta di serraggio.
- 3 Staccare gli attacchi superiori, quindi sfilare la rete dagli attacchi del padiglione.
- 4 Ripiegare la rete e conservarla nella relativa custodia.  
All'occorrenza, rimontare l'eventuale gancio per abiti.

\* Optional/accessorio.

---

## 17.2.2. Vano di carico

L'automobile è dotata di un bagagliaio versatile che consente di trasportare e ancorare oggetti voluminosi. Sotto il cofano è ubicato anche un vano bagagliaio anteriore.

Ripiegando gli schienali posteriori, il bagagliaio diventa molto spazioso. Utilizzare gli occhielli fermacarico o il supporto per borse della spesa per mantenere fermo il carico. Il piano portaoggetti può essere rimosso facilmente per fare spazio a carichi ingombranti.

Se in dotazione all'auto, la ruota di scorta si trova sotto il pianale di carico.

### Vano bagagliaio anteriore

Sotto il cofano c'è un ulteriore vano di custodia. Nel vano bagagliaio sono riposti anche l'occhiello di traino e il kit di riparazione pneumatici.

### 17.2.3. Ganci per borse della spesa

I ganci per borse della spesa mantengono in posizione le borse impedendone il rovesciamento nel bagagliaio.

#### Lungo i lati



È presente un gancio per borse della spesa nel pannello laterale su ogni lato del bagagliaio.

#### ! Importante

I ganci per borse della spesa sopportano un carico max di 5 kg (11 lbs).

#### Sotto la botola nel bagagliaio\*



- 1 Afferrare la maniglia al centro del pavimento del bagagliaio e sollevarlo.

- 2 Portare in avanti il pavimento del bagagliaio in posizione eretta e inserirlo nella scanalatura di regolazione su ogni lato.
  - A questo punto è possibile appendere le borse ai ganci con la maniglia all'altezza desiderata.

## Nel cassetto portaoggetti

Il cassetto portaoggetti contiene anche un gancio estraibile utilizzabile per appendere una borsa della spesa.

\* Optional/accessorio.

---

## 17.2.4. Borsa di primo soccorso\*

La borsa di primo soccorso contiene l'attrezzatura per il pronto soccorso.

Conservare la borsa di primo soccorso nella fascia elastica, se presente nell'automobile.

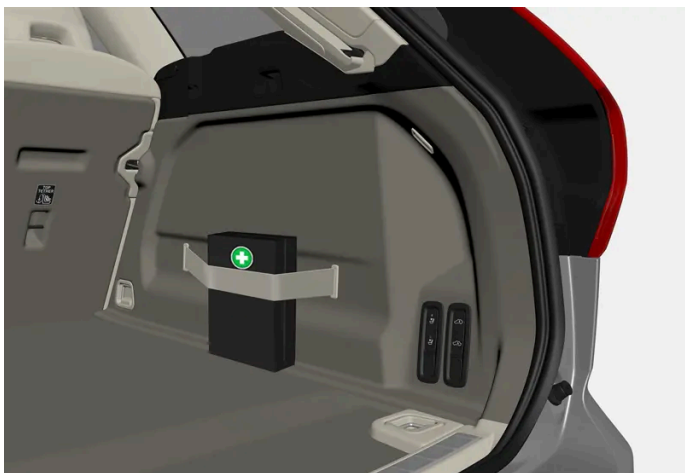

La figura è schematica - i dettagli possono differire a seconda del modello di automobile.

\* Optional/accessorio.



---

## 17.2.5. Rimozione e conservazione del piano portaoggetti

Il piano portaoggetti può essere rimosso per ampliare il bagagliaio.

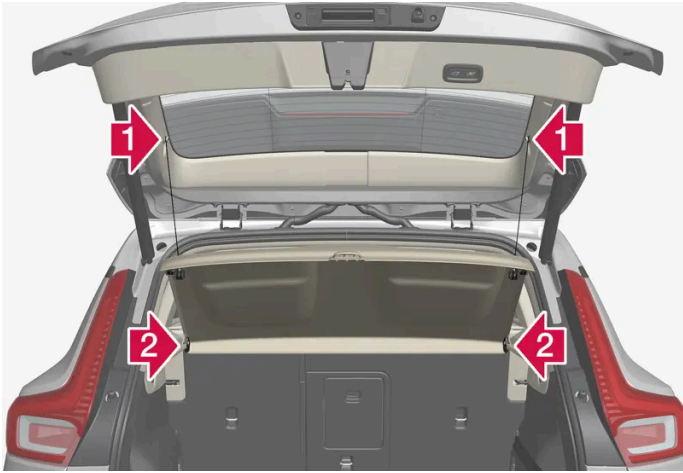
## Rimozione del piano portaoggetti



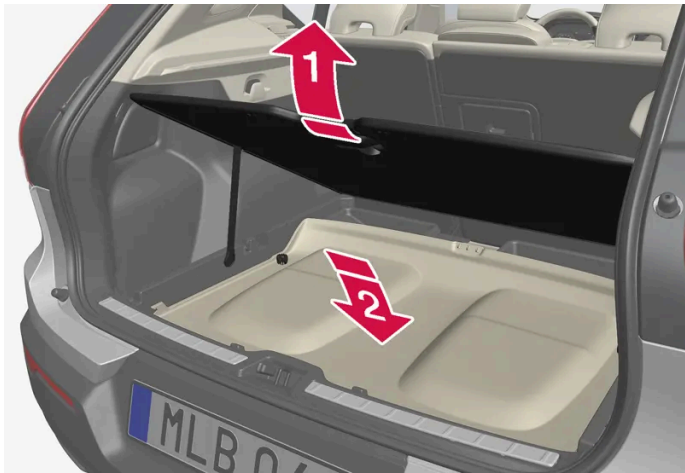

- 1**  Staccare gli occhielli di sollevamento del piano portaoggetti su entrambi i lati.
- 2**  Sganciare il bordo anteriore del piano portaoggetti ed estrarlo.

## Conservazione del piano portaoggetti sotto il pavimento del bagagliaio



Il piano portaoggetti rimosso può essere conservato sotto il pavimento del bagagliaio.

- 1**  Sollevare il pavimento del bagagliaio e bloccarlo in posizione sollevata con il braccio di supporto.
- 2**  Girare il piano portaoggetti con il lato superiore verso il basso e sistemarlo nel vano con la parte posteriore rivolta in avanti.

Se il pavimento del bagagliaio è pieghevole\*:

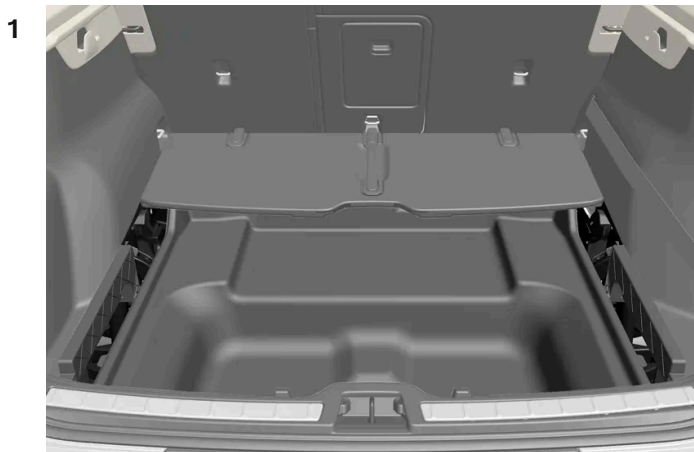

- 1** Ritrarre il pavimento del bagagliaio pieghevole in avanti per sistemare il piano portaoggetti con il lato superiore verso il basso e la parte posteriore rivolta in avanti.

- 2** Riaprire il pavimento del bagagliaio in posizione orizzontale.

\* Optional/accessorio.



## 17.2.6. Sollevamento del pavimento del bagagliaio

Il pavimento del bagagliaio può essere bloccato in posizione sollevata per mezzo del braccio di supporto.

- 1 Afferrare la maniglia per sollevare il pavimento del bagagliaio.
- 2 Sollevare il braccio di supporto e inserirne l'estremità nell'apertura sul lato inferiore del pavimento del bagagliaio.

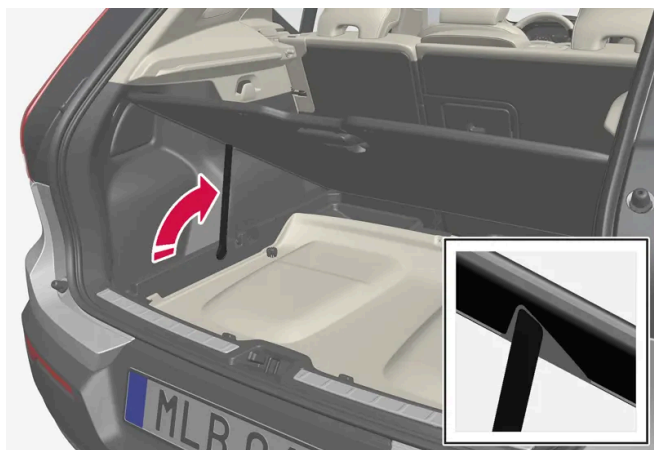

➤ Il pavimento del bagagliaio si blocca in posizione eretta.

### Con pavimento del bagagliaio pieghevole \*



- 1 Afferrare la maniglia al centro del pavimento del bagagliaio pieghevole e ripiegarlo in avanti.

\* Optional/accessorio.

---

## 17.2.7. Occhielli fermacarico

Utilizzare gli occhielli fermacarico per fissare le fasce che mantengono fermi gli oggetti nel bagagliaio.

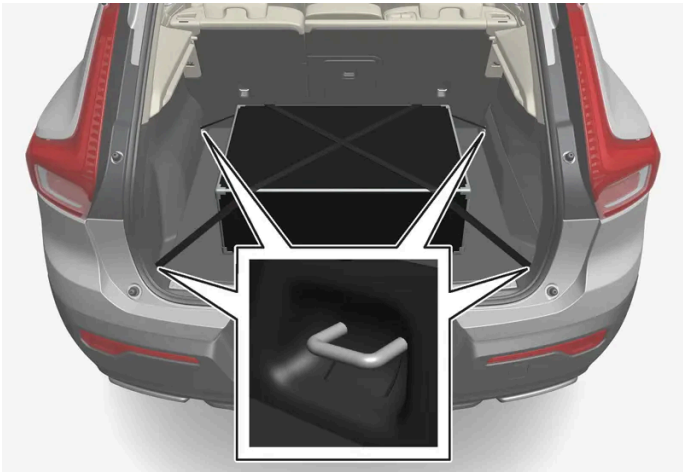

### **Attenzione**

Oggetti duri, affilati e/o pesanti sistemati all'interno o sporgenti possono provocare lesioni personali in caso di frenata brusca.

Fissare sempre gli oggetti grandi e pesanti con la cintura di sicurezza o la cinghia di fissaggio.

---

## 17.2.8. Triangolo di emergenza

Il triangolo di emergenza si utilizza per avvertire gli altri utenti della strada della presenza dell'automobile ferma.

Attivare anche i lampeggiatori di emergenza.

### Vani portaoggetti

Il triangolo di emergenza si trova nel vano sul lato interno del portellone.

## Apertura del triangolo di emergenza

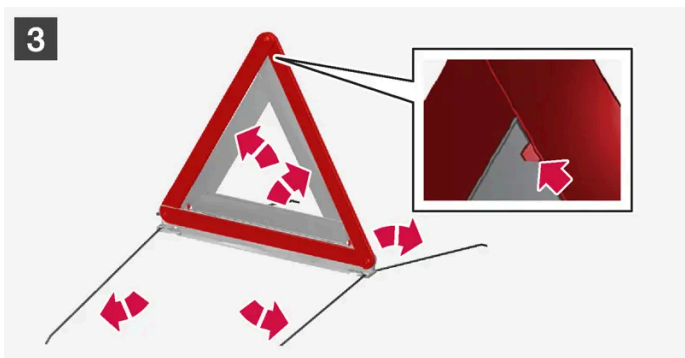
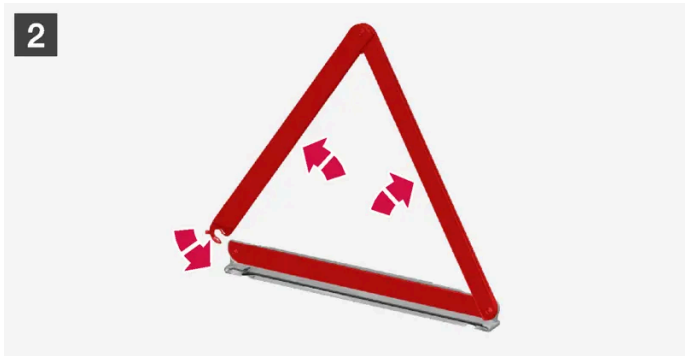
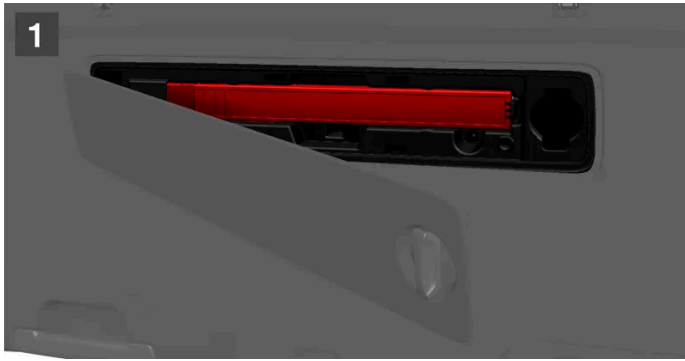

1 **1**

Aprire lo sportello ruotando dapprima la manopola di un quarto di giro, quindi staccandolo dai relativi attacchi sui bordi superiore e inferiore.

Premere leggermente verso destra la chiusura a scatto che fissa il triangolo di emergenza ed estrarre il fodero.

2 **2**

Prendere il triangolo di emergenza dal fodero, aprirlo ed assemblare le estremità.

3 **3**

Estrarre i supporti del triangolo di emergenza.

Utilizzare il triangolo di emergenza nel rispetto delle norme vigenti. Collocare il triangolo di emergenza in un luogo adeguato in base alle condizioni del traffico.

Verificare che il triangolo di emergenza con il fodero siano correttamente fissati nel relativo vano di custodia dopo l'uso e che lo sportello sia correttamente chiuso.

## 17.2.9. Rimozione del pavimento del bagagliaio pieghevole\*

Il pianale di carico pieghevole può essere staccato per accedere più facilmente al vano di custodia inferiore.

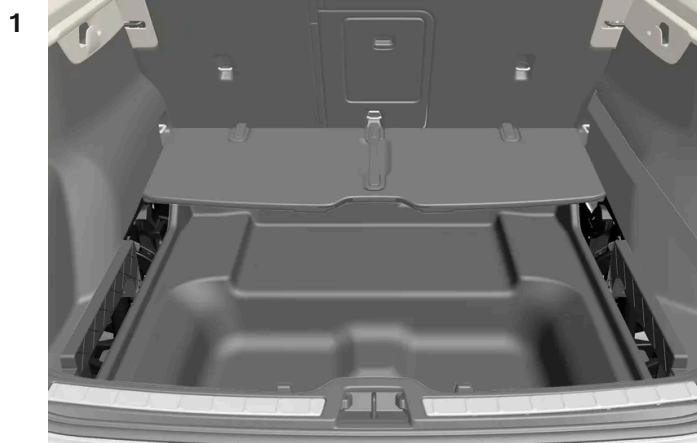

Ripiegare il pavimento del bagagliaio pieghevole in avanti.

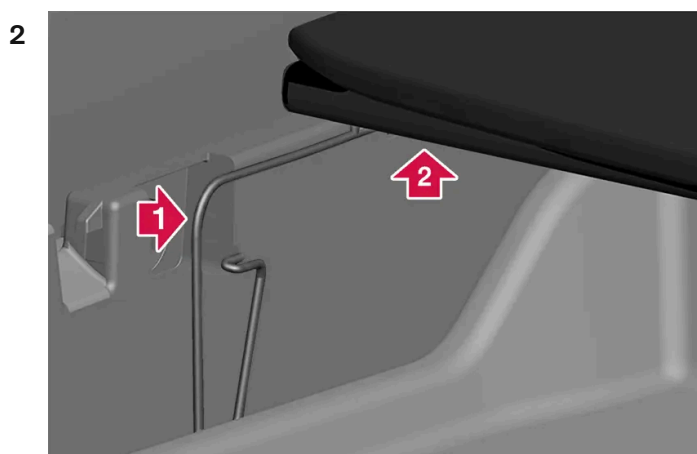

➡ 1 Premere a fondo la molla di bloccaggio nella direzione indicata dalla freccia. Mantenere premuto.

➡ 2 Sollevare contemporaneamente il pavimento del bagagliaio di qualche millimetro dal fondo.

3 Rilasciare la molla di bloccaggio mantenendo però sollevato il pavimento del bagagliaio.



Mantenere sollevato il pavimento del bagagliaio e premere la molla di bloccaggio sull'altro lato indicato dalla freccia.

► Se le operazioni al punto 2 sono state eseguite correttamente, il pavimento del bagagliaio si è staccato dai relativi attacchi laterali.

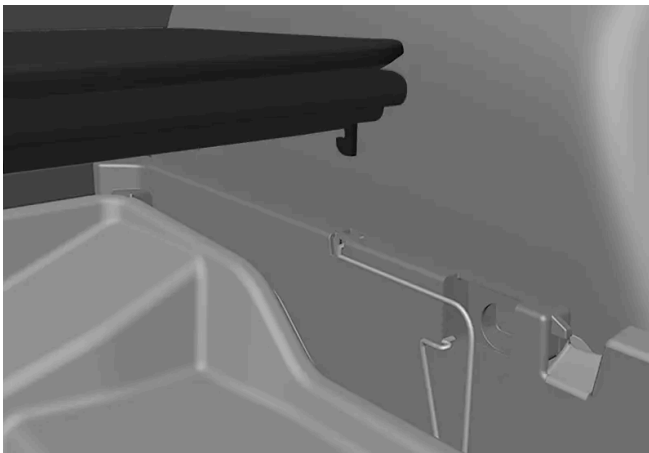

È possibile risistemare con cautela il pavimento del bagagliaio sopra le molle di bloccaggio senza fissarlo.

**i Nota**

Il pavimento del bagagliaio è fissato anche con cerniere anteriori.

Volvo raccomanda di fissare il pavimento del bagagliaio alle relative cerniere anteriori.

5 Premere verso il basso il pavimento del bagagliaio per fissarlo nuovamente ai relativi attacchi.



\* Optional/accessorio.

---

## 17.2.10. Sbloccaggio del portellone con la chiave telecomando

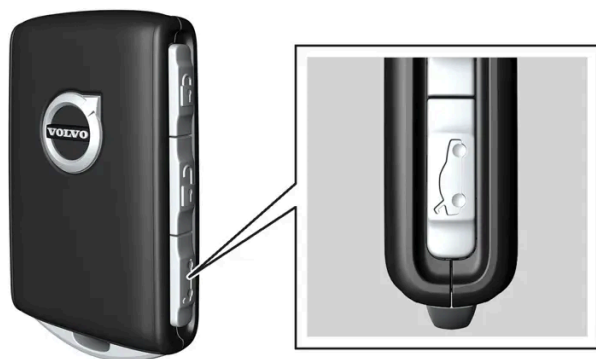
È possibile sbloccare solamente il portellone con un pulsante sulla chiave telecomando.



- 1 Premere il pulsante  della chiave telecomando.
  - Il portellone si sblocca, ma resta chiuso.  
Le portiere restano bloccate e coperte dall'antifurto\*. La spia di bloccaggio e antifurto sul cruscotto si spegne a indicazione che non tutta l'automobile è bloccata.  
Premere leggermente la piastrina gommata sotto la maniglia del portellone per aprirlo. Se il portellone non viene aperto entro 2 minuti, si riblocca e si reinserisce l'antifurto.
- 2 Con l'optional portellone elettrocomandato\* -  
Pressione prolungata (circa 1,5 secondi) del pulsante  della chiave telecomando
  - Il portellone viene sbloccato e aperto, mentre le portiere restano bloccate e coperte dall'antifurto.

\* Optional/accessorio.

---

## 17.2.11. Impostazione dell'apertura massima del portellone elettrocomandato \*

Adattare la posizione di apertura massima del portellone in base all'altezza del soffitto, ad esempio se l'automobile viene parcheggiata in un garage.

### Impostazione dell'apertura massima

- 1 Aprire il portellone manualmente e fermarlo nella posizione di apertura desiderata.
- 2 Tenere quindi premuto il pulsante  sul bordo inferiore del portellone per circa 3 secondi.

➤ Vengono emessi due segnali acustici e la posizione è memorizzata.

***i* Nota**

Non è possibile programmare posizioni di apertura inferiori al portellone aperto per metà.

## Ripristino dell'apertura massima

- 1 Aprire il portellone manualmente nella posizione d'apertura massima.
  - 2 Tenere quindi premuto il pulsante  sul bordo inferiore del portellone per circa 3 secondi.
- Vengono emessi due segnali acustici e la posizione memorizzata è cancellata.

***i* Nota**

- Se il sistema è rimasto in funzione a lungo ininterrottamente, si spegne per evitare il sovraccarico. Potrà essere riattivato dopo circa 2 minuti.

\* Optional/accessorio.

---

## 17.2.12. Gestione del portellone con il movimento del piede\*

Una funzione che consente di aprire e chiudere il portellone con il movimento del piede sotto il paraurti posteriore agevola l'operazione quando si hanno le mani occupate.

Se l'automobile è dotata di bloccaggio e sbloccaggio senza chiave\*, è possibile sbloccare il portellone con il movimento del piede.

La funzione di apertura e chiusura del portellone è disponibile quando l'automobile è dotata anche di portellone elettrocomandato\*.

**i Nota**

La funzione di azionamento del portellone con il piede è disponibile in due versioni:

- Apertura e chiusura con il movimento del piede
- Solo sbloccaggio con il movimento del piede (sollevare il portellone manualmente per aprirlo)

La funzione di apertura e chiusura con il movimento del piede richiede il portellone elettrocomandato\*.



Il sensore si trova sul lato sinistro del paraurti.

L'apertura e la chiusura sono consentite se una delle chiavi telecomando dell'automobile si trova dietro di essa nel campo di portata, circa 1 m (3 ft). Quanto detto vale anche se l'automobile è già stata sbloccata, ad esempio per prevenire l'apertura involontaria durante il lavaggio.



## Apertura e chiusura con il movimento del piede



Movimento fluido entro il campo di attivazione del sensore.

Compiere **un** movimento di avvicinamento del piede sotto la parte sinistra del paraurti posteriore. Fare quindi un passo indietro. Non toccare il paraurti.

- Un breve segnale acustico accompagna l'apertura o la chiusura e il portellone si apre/chiude.

Se vengono compiuti più movimenti fluidi del piede senza la presenza di una chiave telecomando approvata dietro l'automobile, l'apertura sarà possibile con un certo ritardo.

Per non pregiudicare l'attivazione, non tenere il piede sotto l'automobile durante il movimento fluido.

### Interruzione dell'apertura o della chiusura con il movimento del piede

- 1 Compiere **un** movimento di avvicinamento del piede durante l'apertura o la chiusura per interrompere il movimento del portellone.

Per interrompere l'apertura o la chiusura del portellone, non è necessario che la chiave telecomando si trovi nelle vicinanze dell'automobile.

Se il portellone si arresta vicino alla posizione di chiusura, la successiva attivazione ne comporta l'apertura.

#### Nota

Se coperto da ghiaccio, neve, sporcizia e simili, il sensore nel paraurti posteriore potrebbe funzionare in modo limitato oppure non funzionare affatto. Tenerlo pulito.

 **Nota**

Fare attenzione perché il sistema potrebbe attivarsi in un autolavaggio o impianto simile quando la chiave telecomando si trova nel campo di portata.

\* Optional/accessorio.

---

## 17.2.13. Sbloccaggio del portellone dall'interno dell'automobile

Il portellone può essere sbloccato dall'interno con il pulsante sul cruscotto.

- 1 Pressione breve del pulsante  sul cruscotto.
  - > Il portellone può essere sbloccato e aperto dall'esterno premendo la piastrina gommata.

Con l'optional portellone elettrocomandato\*:

- 1 Pressione prolungata del pulsante  sul cruscotto.
  - > Il portellone si apre.  
Lo stesso pulsante può essere poi usato per chiudere il portellone.

\* Optional/accessorio.

---

## 17.2.14. Sbloccare il portellone senza chiave\*

Con la funzione di bloccaggio e sbloccaggio senza chiave è sufficiente premere leggermente sulla piastrina gommata della maniglia del portellone per sbloccarlo.

**i Nota**

Lo sbloccaggio è consentito se una delle chiavi telecomando dell'automobile si trova dietro di essa nel campo di portata.



Il portellone rimane chiuso per effetto di un fermo elettrico.

Per aprire:

- 1 Premere leggermente la piastrina gommata sul bordo inferiore della maniglia del portellone.
  - > Il fermo si disinscrive.
- 2 Tirare la maniglia esterna per aprire il portellone.

**! Importante**

- Per sbloccare la serratura del portellone è sufficiente una leggera pressione sulla piastrina gommata.
- Per aprire il portellone, afferrare la maniglia e non la piastrina gommata. Una forza eccessiva potrebbe danneggiare il contatto elettrico della piastrina.

Il portellone può anche essere aperto senza mani, con un movimento del piede sotto il paraurti posteriore, vedere sezione separata.

\* Optional/accessorio.

---

## 17.3. Vani portaoggetti e abitacolo

---

## 17.3.1. Interni dell'abitacolo

Panoramica degli interni dell'abitacolo e dei vani portaoggetti.

### Sedile anteriore

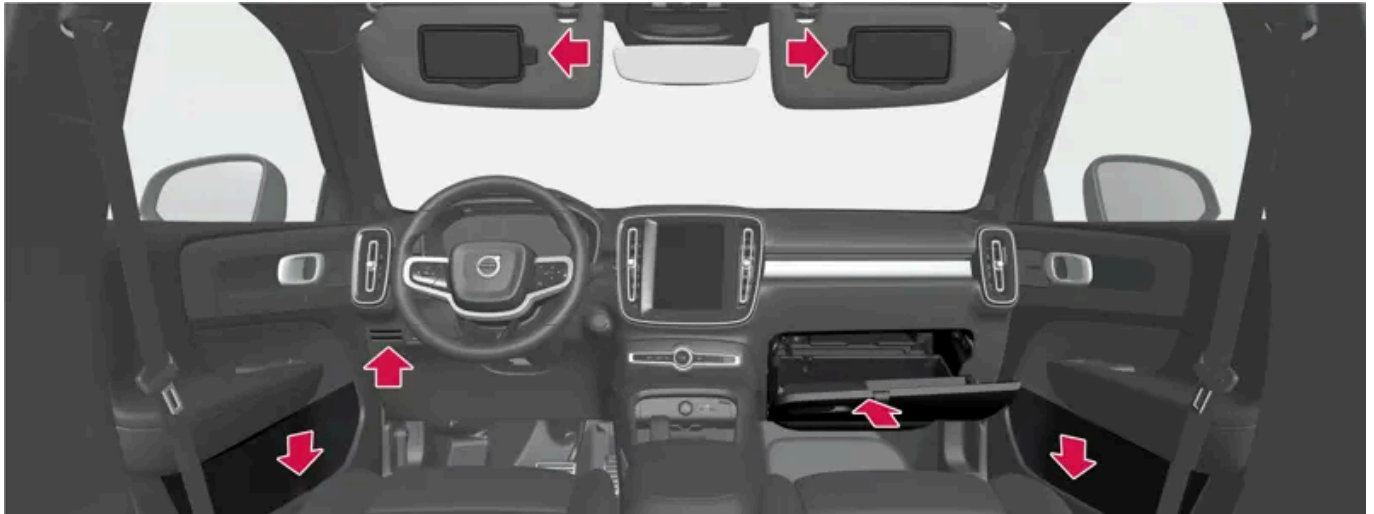

Vano portaoggetti nel pannello della portiera, portacarte a sinistra del volante, alette parasole nonché vano portaoggetti con gancio estraibile.

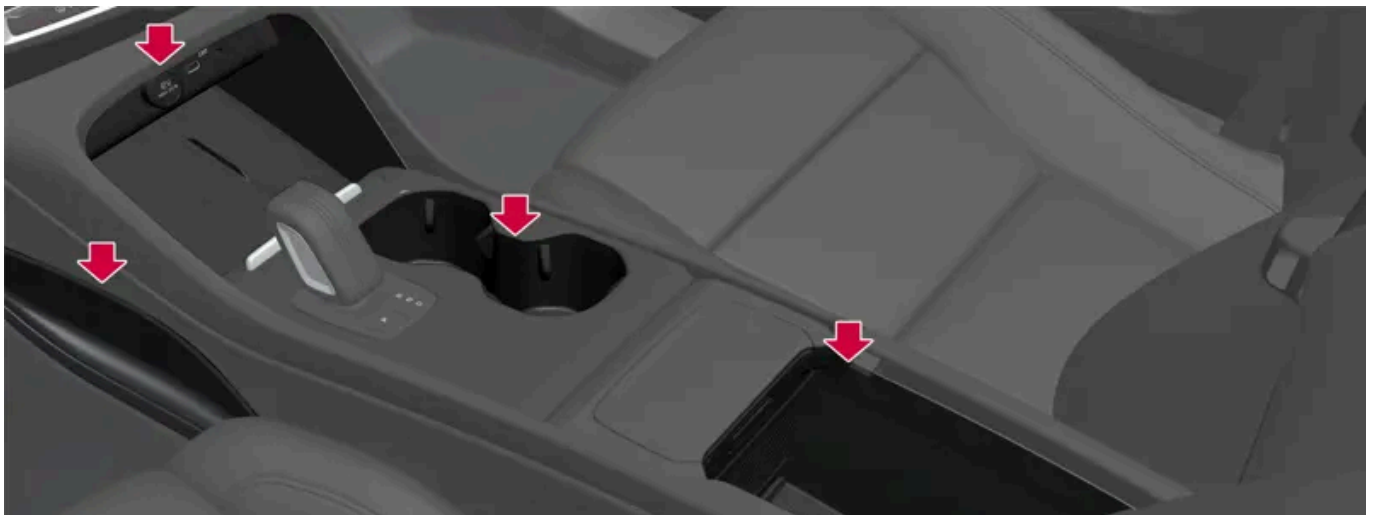

Vano portaoggetti presso lo spazio gambe, presa elettrica e porte USB sopra il caricatore telefono senza fili\*, portaltattine e vano sotto il bracciolo nel tunnel.

## Sedile posteriore

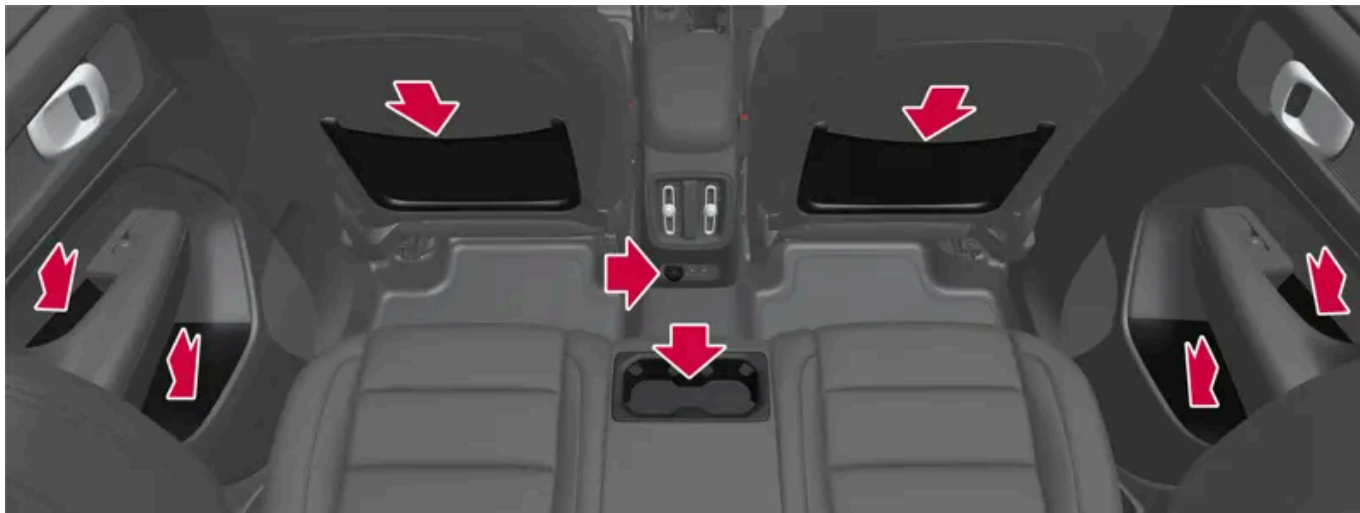

Vano portaoggetti nel pannello portiera, portatlattine\* nello schienale del posto centrale, tasca portaoggetti sullo schienale del sedile anteriore\* e porte USB nel tunnel.

### **Attenzione**

Riporre telefono, macchina fotografica, telecomando di altri apparecchi e altri oggetti nel cassetto portaoggetti o in altri vani. In caso di frenata brusca o collisione potrebbero ferire gli occupanti.

### **Importante**

Ricordare, ad esempio, che le superfici extralucide si graffiano facilmente a contatto con oggetti metallici. Non riporre chiavi, telefoni o altro sulle superfici delicate.

\* Optional/accessorio.

## 17.3.2. Svuotamento del posacenere\*

Le automobili con accendisigari sono dotate di posacenere amovibile nel tunnel.



- 1 Staccare il posacenere tirandolo verso l'alto e svuotarlo.
- 2 Risistemare il posacenere nel tunnel.

 **Attenzione**

Prestare attenzione a non provocare danni a interni e passeggeri con mozziconi accesi o cenere. Spegnerle le sigarette esclusivamente nell'area dedicata.

\* Optional/accessorio.

### 17.3.3. Utilizzo dell'accendisigari\*

L'accendisigari può completare la presa da 12 V nella parte anteriore del tunnel.



Accendisigari nel tunnel, sedile anteriore.

- 1 Premere il pulsante dell'accendisigari.
  - Quando l'accendisigari diventa incandescente, il pulsante scatta verso l'alto.
- 2 Estrarre l'accendisigari dalla presa e utilizzare la parte incandescente per accendere.
- 3 Risistemare l'accendisigari nella presa.

 **Attenzione**

Prestare cautela quando l'accendisigari si è acceso, in modo che la parte ardente non danneggi ad esempio gli interni e non provochi ustioni ai passeggeri.

\* Optional/accessorio.

## 17.3.4. Presa elettrica

Una presa elettrica da 12 V si trova nel tunnel e una presa elettrica da 12 V\* nel vano bagagliaio/vano di carico.

In caso di problemi con una presa elettrica, rivolgersi a un riparatore. Si raccomanda un riparatore autorizzato Volvo.

### Presenza elettrica 12 V



Presenza elettrica da 12 V nel tunnel, sedile anteriore.

Le prese da 12 V possono essere utilizzate per diversi accessori compatibili, ad esempio lettori musicali, frigoriferi e telefoni cellulari.

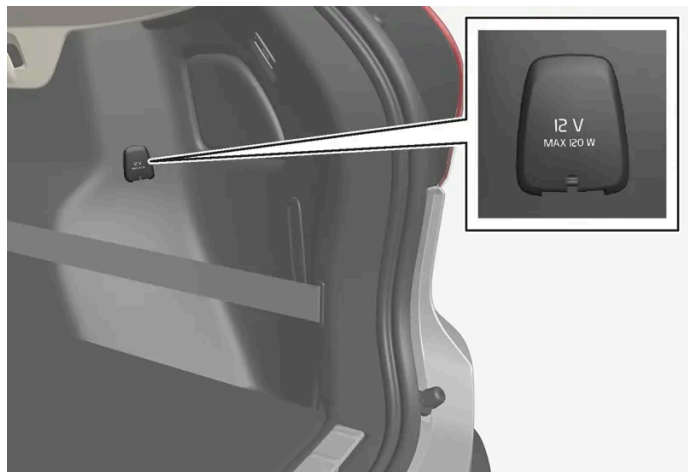

Presse elettrica da 12 V nel bagagliaio\*.

\* Optional/accessorio.



## 17.3.5. Utilizzo delle prese elettriche

La presa da 12 V può essere utilizzata per diversi accessori compatibili, ad esempio lettori musicali, frigoriferi e telefoni cellulari.

Affinché la presa eroghi corrente, l'auto deve essere impostata in modalità Comfort o Guida.

La presa viene disattivata automaticamente quando il conducente abbandona l'auto. Se l'auto resta sbloccata o viene bloccata con livello di antifurto ridotto, la presa rimane attiva per altri 10 minuti circa.

### Nota

Gli accessori collegati alla presa elettrica possono attivarsi anche quando l'impianto elettrico dell'automobile è disattivato o quando viene usato il preconditionamento. Pertanto, scollegare i contatti quando gli accessori non devono essere usati.

### Attenzione

- Non utilizzare accessori con spine grandi o pesanti che potrebbero danneggiare la presa o staccarsi durante la guida.
- Non utilizzare accessori che possono provocare interferenze, ad esempio al ricevitore radio o all'impianto elettrico dell'automobile.
- Sistemare gli accessori in modo che non possano provocare lesioni a conducente o passeggeri in caso di frenata brusca o collisione.
- Tenere sotto controllo gli accessori collegati, perché possono generare calore e provocare ustioni a passeggeri o interni.

## Utilizzo della presa da 12 V

- 1 Rimuovere il tappo (tunnel) o abbassare il coperchio (bagagliaio) davanti alla presa e collegare il contatto dell'accessorio.
- 2 Scollegare il contatto dell'accessorio e reinstallare il tappo (tunnel) o sollevare il coperchio (bagagliaio) quando la presa non viene usata o viene lasciata incustodita.

### Importante

Potenza erogata max 120 W (10 A) per presa.

## 17.3.6. Utilizzo del cassetto portaoggetti

Il cassetto portaoggetti è situato sul lato passeggero. Nel cassetto portaoggetti può essere custodito per es. il manuale del proprietario stampato. Inoltre, offre spazio per penna e portacarte.



Cassetto portaoggetti con gancio estraibile.

Il gancio del cassetto portaoggetti può essere estratto con il cassetto portaoggetti aperto, per poi essere utilizzato con il cassetto chiuso.

**! Importante**

Il gancio deve essere o completamente ritratto o completamente spiegato per non rischiare di romperlo quando il cassetto portaoggetti viene chiuso.

## 17.3.7. Aletta parasole

Nel padiglione davanti ai sedili del conducente e del passeggero anteriore, un'aletta parasole può essere abbassata e ruotata a lato all'occorrenza.



La figura è schematica - la forma può variare.

L'illuminazione\* dello specchietto si accende automaticamente quando si solleva lo sportellino.

Sul telaio dello specchietto è presente un supporto per carte di credito, biglietti ecc.

\* Optional/accessorio.

## 17.3.8. Tunnel

Il tunnel è posizionato fra i sedili anteriori.

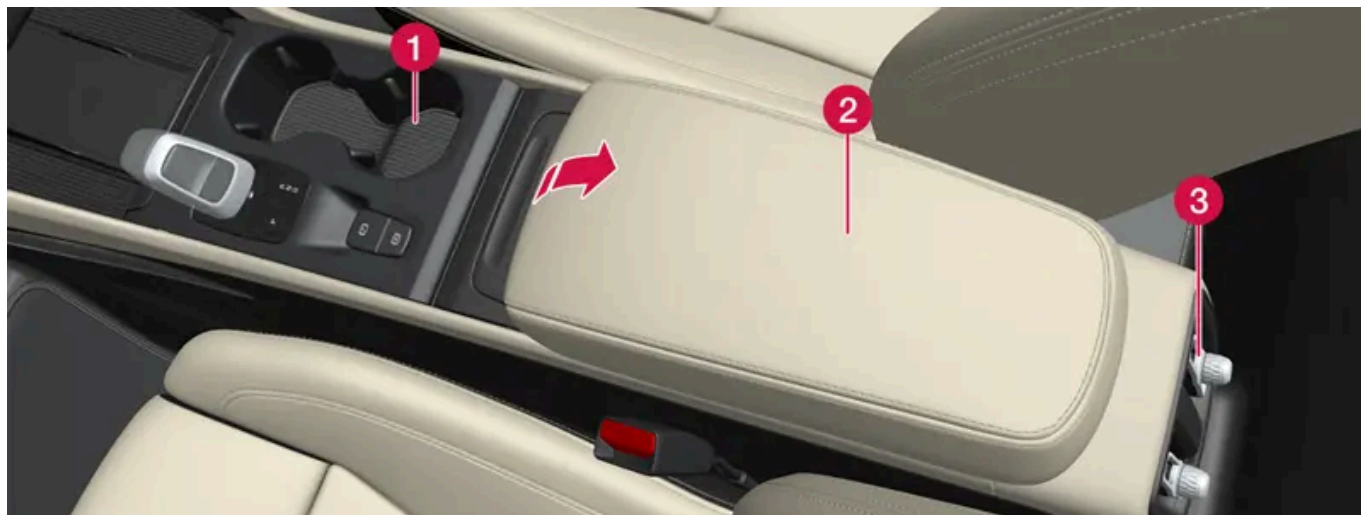

- 1 Vano portaoggetti con portalattine.
- 2 Vano portaoggetti sotto il bracciolo.
- 3 Comandi del climatizzatore per le funzioni del climatizzatore del sedile posteriore\* o per il vano portaoggetti. In basso si trovano anche porte USB.

### **Attenzione**

Riporre telefono, macchina fotografica, telecomando di altri apparecchi e altri oggetti nel cassetto portaoggetti o in altri vani. In caso di frenata brusca o collisione potrebbero ferire gli occupanti.

### **Importante**

Ricordare, ad esempio, che le superfici extralucide si graffiano facilmente a contatto con oggetti metallici. Non riporre chiavi, telefoni o altro sulle superfici delicate.

### **Nota**

Uno dei sensori dell'antifurto\* si trova sotto il portalattine del tunnel. Non riporre monete, chiavi e altri oggetti metallici nel portalattine in quanto potrebbero attivare l'antifurto.

**i Nota**

Le porte USB possono essere utilizzate fra l'altro per ricaricare un telefono cellulare o tablet.

\* Optional/accessorio.

## 17.3.9. Porte USB

Sotto il display centrale ci sono due porte USB (tipo C). Ci sono due porte USB (tipo C) anche nella parte posteriore del tunnel.



Porte USB (tipo C), sedile anteriore.



Porte USB (tipo C) nel tunnel, sedile posteriore.

Le porte USB possono essere usate per ricaricare per es. un telefono o un tablet.

## 17.3.10. Ricarica di dispositivi tramite le porte USB

Il contenuto di questo manuale rappresenta lo stato del manuale d'uso al momento della stampa e potrebbe non essere completamente valido in futuro. Per ulteriori informazioni, consulta la prima pagina per la nota completa di esclusione di responsabilità.

Le porte USB possono essere usate per ricaricare per es. un telefono o un tablet.

Le porte USB possono essere usate quando l'auto è in modalità Comfort o Guida.

Le porte vengono automaticamente disattivate quando il conducente abbandona l'auto. Se l'auto rimane sbloccata o viene bloccata con livello di antifurto ridotto, le porte rimangono attive per altri 10 minuti circa.

 **Nota**

Gli accessori collegati alle porte possono attivarsi anche quando l'impianto elettrico dell'automobile è disattivato o quando viene usato il condizionamento. Pertanto, scollegare gli accessori quando non sono usati.

Alcuni dispositivi potrebbero riscaldarsi durante la ricarica. Questo è del tutto normale.

 **Attenzione**

Sistemare gli accessori in modo che non possano provocare lesioni a conducente o passeggeri in caso di frenata brusca o collisione.

## Ricarica di dispositivi tramite porte USB

- 1 Abbassare il coperchio davanti alla porta e collegare il contatto dell'accessorio.
- 2 Scollegare il contatto dell'accessorio e sollevare il coperchio quando la porta non viene usata o viene lasciata incustodita.

## Specifiche tecniche della porta USB-C

- Presa di tipo C
- Versione 3.1
- Alimentazione di tensione 5 V
- Alimentazione di corrente max 3,0 A

---

## 17.4. Sportello di carico nel sedile posteriore \*

Lo sportello nello schienale posteriore può essere aperto per trasportare oggetti lunghi e stretti quali gli sci.

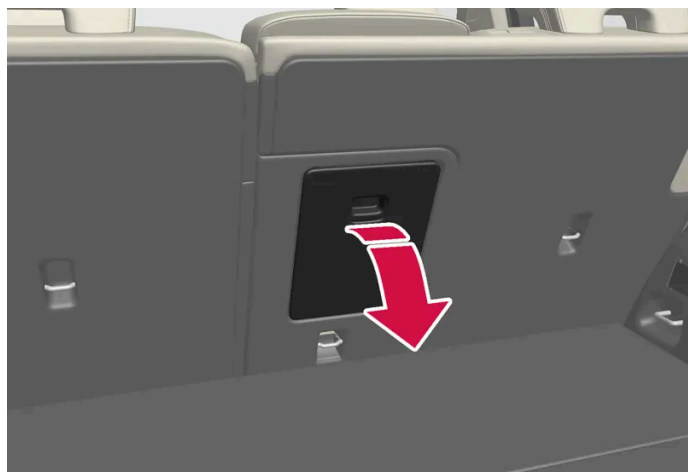

- 1 Nel bagagliaio, afferrare la maniglia dello sportello e abbassarlo.
- 2 Abbassare il bracciolo nel sedile posteriore.
- 3 Regolare il poggiatesta centrale in modo che i tubi di acciaio non blocchino l'apertura dello sportello.

Se si utilizza la funzione di bloccaggio privato, lo sportello di carico deve essere chiuso.

\* Optional/accessorio.

## 18. Manutenzione e assistenza

---

### 18.1. Cura dell'automobile

---

#### 18.1.1. Pulizia degli interni

---

##### 18.1.1.1. Pulizia del display centrale

Sporcizia, macchie e ditate possono pregiudicare le prestazioni e la leggibilità del display centrale. Pulire lo schermo spesso con un panno in microfibra.

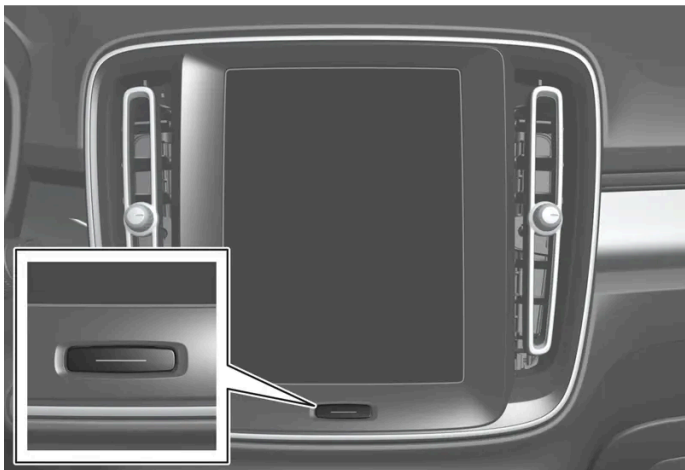

- 1 Spegnere il display centrale mediante una pressione prolungata sul pulsante home.
- 2 Pulire lo schermo effettuando piccoli movimenti circolari con un panno in microfibra pulito e asciutto. All'occorrenza, inumidire leggermente il panno in microfibra con acqua pulita.
- 3 Attivare il display mediante una breve pressione sul pulsante home.

#### **Importante**

Per la pulizia del display centrale, il panno in microfibra deve essere privo di sabbia e sporcizia.

 **Importante**

Per la pulizia del display centrale è sufficiente esercitare una leggera pressione. Una pressione eccessiva può danneggiare lo schermo.

 **Importante**

Non pulire il display centrale applicando direttamente liquidi oppure sostanze chimiche corrosive spray. Non utilizzare detersivi per vetri, detersivi, spray, solventi, alcool, ammoniaca o altri prodotti contenenti abrasivi.

Non utilizzare mai panni abrasivi, fazzoletti di carta o carta seta, perché potrebbero graffiare il display centrale.

---

## 18.1.1.2. Pulizia del display del conducente

Pulire delicatamente il vetro del display con un panno in microfibra pulito e asciutto. All'occorrenza, inumidire leggermente il panno in microfibra.

Non usare mai detersivo. Per le macchie difficili, si può utilizzare il detersivo speciale disponibile presso i concessionari Volvo.

---

## 18.1.1.3. Pulizia del volante in pelle

Utilizzare detersivi e prodotti per la cura delle auto raccomandati dalla Volvo. Pulire regolarmente e trattare subito le macchie. È importante passare l'aspirapolvere prima di pulire con il detersivo.

La pelle deve respirare. Non installare mai coperture in plastica sul volante in pelle. Per la pulizia del volante in pelle si raccomanda Volvo Leather Care Kit/Wipes. Rimuovere prima sporcizia, polvere ecc. con una spugna o un panno inumiditi.

 **Importante**

Oggetti acuminati, per esempio anelli, possono danneggiare la pelle sul volante.

---

## 18.1.1.4. Pulizia delle cinture di sicurezza

Utilizzare detersivi e prodotti per la cura delle auto raccomandati dalla Volvo. Pulire regolarmente e trattare subito le macchie. È importante passare l'aspirapolvere prima di pulire con il detersivo.

Utilizzare acqua e detersivo sintetico; uno speciale detersivo per tessuti è disponibile presso i concessionari Volvo. Prima di riavvolgere la cintura di sicurezza, accertarsi che sia asciutta.



---

## 18.1.1.5. Pulizia degli interni

Utilizzare detergenti e prodotti per la cura delle auto raccomandati dalla Volvo. Pulire regolarmente e trattare immediatamente le macchie. È importante passare l'aspirapolvere prima di pulire con il detergente.

### **Importante**

- Alcuni indumenti colorati (ad esempio, jeans scuri e indumenti scamosciati) possono macchiare i rivestimenti. In tal caso, è importante pulire e ritrattare queste parti dei rivestimenti con la massima sollecitudine.
- Non pulire mai gli interni con solventi forti, ad esempio liquido lavacrystalli, smacchiatori a base di benzina, acquaaragia o alcool concentrato, perché potrebbero danneggiare i rivestimenti e gli altri materiali interni.
- Non applicare mai detergenti spray direttamente su componenti dotati di pulsanti e comandi elettrici. Pulirli invece con un panno inumidito con il detergente.
- Oggetti appuntiti e velcro potrebbero danneggiare il rivestimento in tessuto.
- Utilizzare esclusivamente detergenti specifici per il tipo di materiale in questione.

---

## 18.1.1.6. Pulizia di tappetini del pianale e tappetini protettivi in tessuto

Per la pulizia dei tappetini si raccomanda di utilizzare un detergente per tessuti. Pulire regolarmente e trattare immediatamente le macchie. È importante passare l'aspirapolvere prima di pulire con il detergente.

Rimuovere i tappetini protettivi per pulirli separatamente dal tappetino sul pavimento. Ogni tappetino protettivo si fissa con gli appositi fermi.

- 1 Per estrarre il tappetino protettivo, afferrarlo in corrispondenza dei fermi e sollevarlo in linea retta.
- 2 Rimuovere polvere e detriti con un aspirapolvere.

### **Nota**

I tappetini protettivi non devono essere agitati o sbattuti contro altri oggetti per rimuovere la sporcizia in quanto potrebbero rompersi.

- 3 Per le macchie sul tappetino del pianale, si raccomanda di passare l'aspirapolvere e utilizzare un detergente per tessuti.
- 4 Dopo la pulizia, il tappetino protettivo viene rimesso a posto e fissato a pressione presso ciascuna spina.

 **Attenzione**

Utilizzare un unico tappetino protettivo per ogni posto e, prima di mettersi in marcia, controllare che il tappetino protettivo del conducente sia inserito e fissato saldamente nei fermi per evitare che rimanga impigliato accanto o sotto i pedali.

## 18.1.1.7. Pulizia dei componenti interni in plastica, metallo e radica

Utilizzare detergenti e prodotti per la cura delle auto raccomandati dalla Volvo. Pulire regolarmente e trattare subito le macchie.

Per la pulizia di superfici e componenti interni si raccomanda di inumidire con acqua un panno in fibre rinforzate o in microfibra, disponibile presso i concessionari Volvo.

Non grattare o strofinare le macchie. Non utilizzare mai smacchiatori forti.

 **Importante**

Non usare solventi contenenti alcol per la pulizia del vetro del display del conducente.

 **Importante**

Ricordare che le superfici extralucide si graffiano facilmente. Pulirle con un panno in microfibra pulito e asciutto compiendo piccoli movimenti circolari. All'occorrenza, inumidire leggermente il panno in microfibra con acqua pulita.

## 18.1.1.8. Pulizia degli interni in pelle \*

Utilizzare detergenti e prodotti per la cura delle auto raccomandati dalla Volvo. Pulire regolarmente e trattare subito le macchie. È importante passare l'aspirapolvere prima di pulire con il detergente.

Gli interni in pelle Volvo\* sono trattati per conservare l'aspetto originario.

Gli interni in pelle\* sono un prodotto naturale che invecchia e sviluppa un'affascinante patina col passar del tempo. Per mantenere caratteristiche e tonalità, è necessario pulire e trattare la pelle periodicamente. Volvo offre un prodotto completo per la pulizia e il trattamento degli interni in pelle, Volvo Leather Care Kit/Wipes. Se utilizzato come descritto nelle istruzioni, consente di mantenere la protezione dello strato superficiale della pelle.

Per un risultato ottimale, Volvo raccomanda di pulire gli interni e applicare la crema protettiva 1-4 volte all'anno (o più spesso all'occorrenza). Volvo Leather Care Kit/Wipes è disponibile presso i concessionari Volvo.

### Pulizia degli interni in pelle

Il contenuto di questo manuale rappresenta lo stato del manuale d'uso al momento della stampa e potrebbe non essere completamente valido in futuro. Per ulteriori informazioni, consulta la prima pagina per la nota completa di esclusione di responsabilità.  
700 / 783

- 1 Applicare il detergente per pelli su una spugna inumidita e premere finché non si forma una schiuma.
- 2 Usare la spugna con movimento rotatorio sulla macchia.
- 3 Bagnare bene la macchia con la spugna, lasciare che la spugna assorba la macchia senza strofinare.
- 4 Asciugare la macchia con un panno morbido e lasciare che la pelle si asciughi bene.

## Proteggere il rivestimento in pelle

- 1 Applicare un po' di protettivo per pelli su un panno e applicarlo sulla pelle con un leggero movimento rotatorio.
  - 2 Lasciare asciugare per circa 20 minuti.
- La pelle sottoposta a trattamento protettivo è più resistente alle sollecitazioni dalla radiazione solare UV.

\* Optional/accessorio.

---

## 18.1.1.9. Pulizia di rivestimenti in tessuto e rivestimento del padiglione

Per la pulizia del materiale in tessuto e del tessuto nabuk si raccomanda di usare un detergente per tessuti. Pulire all'occorrenza e trattare subito le macchie.

### **Importante**

Non raschiare né strofinare mai sulle macchie in quanto ciò potrebbe rovinare il rivestimento.

### **Importante**

Non utilizzare mai smacchiatori o solventi forti; questi prodotti possono danneggiare il rivestimento.

## Pulizia dei rivestimenti in tessuto

1. Iniziare passando l'aspirapolvere sul rivestimento.
2. Attenersi alle indicazioni per l'uso del detergente.

3. Per il lavaggio del tessuto si raccomanda la lavatrice per rivestimenti con aspirazione del liquido di lavaggio e successivo risciacquo.

 **Importante**

Alcuni indumenti colorati (come jeans e capi in pelle scamosciata) possono macchiare il rivestimento in tessuto. Può essere difficile rimuovere le macchie resistenti, ad esempio quelle d'olio.

 **Importante**

Pulire sempre l'intero rivestimento, anche quando esso ha solo poche macchie. Ciò per evitare la formazione di macchie d'acqua permanenti a forma di cerchio.

 **Nota**

Non rimuovere i rivestimenti per la pulizia.

## Pulizia del padiglione

1. Pulire delicatamente il padiglione con una spazzola morbida.
2. Attenersi alle indicazioni per l'uso del detergente.
3. Ripassare quindi il padiglione con un panno morbido che non lascia filacce.

 **Importante**

Una pulizia incauta può provocare danni al padiglione.

---

## 18.1.2. Pulizia degli esterni

### 18.1.2.1. Pulizia delle luci esterne

Le luci sporche hanno una funzionalità ridotta. Pulirle regolarmente, ad esempio in occasione della ricarica.

Lavare le luci esterne, come proiettori e gruppi ottici posteriori, con una spugna morbida e priva di sporcia insieme a sapone delicato e acqua tiepida.

È normale che si formi temporaneamente condensa sul lato interno dei vetri in occasione dei lavaggi. Tutte le luci esterne sono progettate e costruite per neutralizzare questo fenomeno. Normalmente, la ventilazione interna al fanale elimina la condensa dopo un po' che la luce è rimasta accesa.

**Il contenuto di questo manuale rappresenta lo stato del manuale d'uso al momento della stampa e potrebbe non essere completamente valido in futuro. Per ulteriori informazioni, consulta la prima pagina per la nota completa di esclusione di responsabilità.**

 **Importante**

Non usare solventi o prodotti chimici aggressivi per la pulizia delle luci. Questi prodotti, per es. quelli contenenti alcol, possono ingenerare incrinature nel vetro.

 **Importante**

Non strofinare con una spugna o straccio asciutti in quanto sussiste il rischio di generare scariche elettriche che danneggiano i componenti nella luce.

---

## 18.1.2.2. Pulizia delle spazzole tergicristallo

Lavare l'automobile non appena si sporca. Più tempo l'automobile rimane sporca, più sarà difficile pulirla e maggiore sarà il rischio di danni alla vernice. Recarsi in una stazione di lavaggio dotata di separatore olio. Utilizzare shampoo per auto raccomandato dalla Volvo.

Residui di asfalto, polvere e sale sulla spazzola tergicristallo nonché insetti, ghiaccio e altri residui sul parabrezza riducono la durata della spazzola.

Per la pulizia, portare le spazzole tergicristallo in posizione di assistenza.

 **Nota**

Lavare regolarmente le spazzole tergicristallo e il parabrezza con acqua saponata tiepida o shampoo per auto. Non utilizzare solventi forti.

---

## 18.1.2.3. Vernice dell'automobile

La vernice è costituita da più strati e rappresenta una parte importante della protezione anticorrosione dell'automobile, quindi deve essere controllata regolarmente.

I danni più ricorrenti alla vernice sono scheggiature, graffi e segni, ad esempio su bordi di parafanghi, portiere e paraurti. Per evitare la formazione di ruggine, riparare immediatamente eventuali danni alla vernice.

---

## 18.1.2.4. Codici colore

L'etichetta per il codice colore è ubicata sul montante della portiera destra dell'auto fra portiera anteriore e posteriore e diventa visibile aprendo la portiera posteriore destra.

## Codice colore

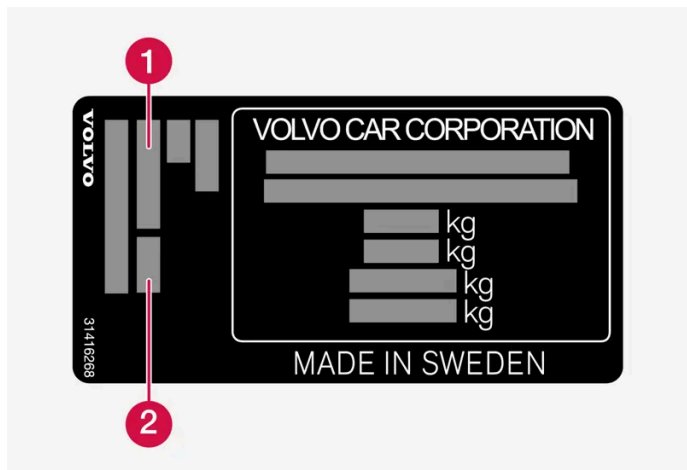

- 1 Codice colore degli esterni
- 2 Eventuale codice colore secondario degli esterni

### 18.1.2.5. Ritocco di piccoli danni alla vernice

La vernice riveste un ruolo importante nella protezione dalla ruggine dell'automobile e deve essere controllata regolarmente. I danni più ricorrenti alla vernice sono scheggiature, graffi e segni, ad esempio su bordi di parafranghi, portiere e paraurti.

Per evitare la formazione di ruggine, riparare immediatamente eventuali danni alla vernice.

#### Nota

La vernice da riparare deve essere pulita e asciutta. La temperatura dovrebbe essere di almeno 15 °C (59 °F).

#### Materiale occorrente

- Primer – per paraurti rivestiti in plastica ecc. è disponibile uno speciale primer di adesione in bomboletta spray.
- vernice base e vernice trasparente - sono disponibili in bomboletta spray o penne di ritocco/stick<sup>[1]</sup>.
- Nastro adesivo protettivo.
- Tela smeriglio fine.

## Applicare vernice di ritocco sulla superficie danneggiata

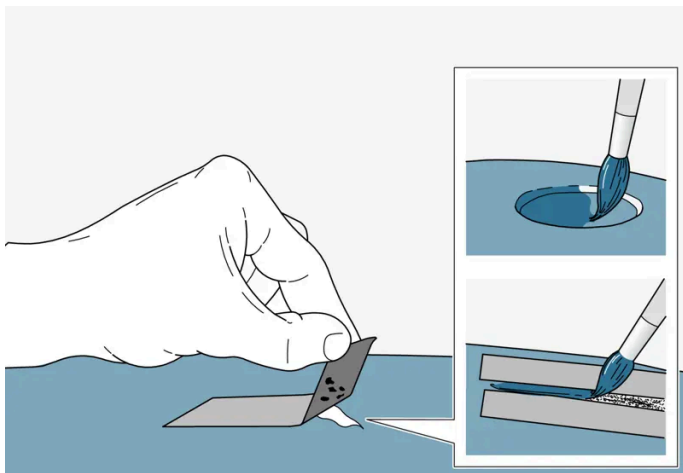

Se il danno non è penetrato fino al metallo, dopo aver pulito la superficie si può applicare direttamente la vernice di ritocco.

- 1 Fissare un pezzo di nastro per carrozzai sulla superficie danneggiata. Rimuovere quindi il nastro in modo che gli eventuali residui di vernice si stacchino.

Se il danno ha raggiunto la superficie metallica (lamiera), è consigliabile applicare un primer. Se il danno interessa una superficie plastica, per risultati ottimali si consiglia l'utilizzo di uno speciale primer di adesione. Applicare utilizzando il tappo della bomboletta spray, quindi stendere un velo sottile.

- 2 Prima della verniciatura, levigare l'area interessata all'occorrenza (ad esempio se vi sono bave) con una tela smeriglio molto fine. Pulire accuratamente la superficie (rimuovendo grassi e sali) e lasciarla asciugare.
- 3 Mescolare bene il primer e applicarlo con un pennello fine, un bastoncino o simile. Concludere l'operazione applicando la vernice base e la vernice trasparente, quando il primer si è asciugato.

In caso di graffi, procedere come indicato sopra, applicando il nastro protettivo lungo il contorno della parte danneggiata per proteggere la vernice che è rimasta intatta.

Penne di ritocco/stick e bombolette spray per la riparazione dei danni alla vernice sono disponibili presso i concessionari Volvo.

### **i** Nota

Se la scheggiatura non ha raggiunto la lamiera e rimane uno strato di vernice intatto, si possono applicare la vernice base e la vernice trasparente direttamente dopo aver pulito la superficie.

<sup>[1]</sup> Seguire le istruzioni allegate alla confezione della penna di ritocco/stick.

## 18.1.2.6. Pulizia degli esterni

Lavare l'automobile non appena si sporca. Lo sporco va via più facilmente quando non ha avuto il tempo di incrostarsi. Il rischio di procurare graffi è minore, e l'auto viene mantenuta in buono stato. Lavare l'auto su un piano di lavaggio con separatore d'olio e utilizzare shampoo per auto. Utilizzare detergenti e prodotti per la cura delle auto raccomandati dalla Volvo.

## Cose importanti da considerare in vista del lavaggio dell'auto

- Evitare di lavare l'auto alla luce solare diretta<sup>[1]</sup>. Ciò può comportare che il detergente o la cera si secchino e abbiano un effetto abrasivo.
- Rimuovere guano e linfa e resina degli alberi dalla vernice il prima possibile. Queste macchie possono contenere sostanze che danneggiano e scolorano la vernice rapidamente. Utilizzare ad esempio un panno di carta assorbente oppure una spugna abbondantemente inumidita. Per eliminare eventuali decolorazioni si raccomanda di rivolgersi a un riparatore autorizzato Volvo.
- Dopo il lavaggio dell'auto possono rimanere residui di catrame dall'asfalto. Utilizzare prodotti di rimozione del catrame raccomandati da Volvo per eliminare questi residui.

<sup>[1]</sup> Non vale per il lavaggio in un autolavaggio automatico.

---

## 18.1.2.7. Antiruggine

L'automobile è dotata di protezione anticorrosione.

Per la carrozzeria, la protezione anticorrosione è rappresentata da rivestimenti protettivi metallici per la lamiera, un processo di verniciatura di alta qualità, giunti fra le lamiere ridotti al minimo e con trattamento anticorrosione, componenti in plastica schermanti, protezioni antiusura e liquido anticorrosione integrativo nei punti esposti. Nel telaio, i particolari esposti delle sospensioni sono realizzati in fusione di alluminio resistente alla corrosione.

## Controllo e manutenzione

In genere non occorre sottoporre a manutenzione la protezione anticorrosione, ma tenendo pulita l'automobile si contribuisce a ridurre il rischio di corrosione. Non utilizzare detergenti alcalini o acidi forti sui particolari decorativi lucidi. Eventuali scheggiature devono essere rettificate non appena sono scoperte.

---

## 18.1.2.8. Autolavaggio

È importante approntare l'auto in vista di un lavaggio in autolavaggio. Seguire scrupolosamente le istruzioni su come gestire l'auto prima e dopo il lavaggio.

L'autolavaggio può essere un modo rapido e semplice per lavare l'auto, tuttavia l'autolavaggio non raggiunge tutti i punti dell'auto che richiedono pulizia regolare. Volvo raccomanda di integrare l'autolavaggio con il lavaggio manuale.



 **Nota**

Evitare di lavare un'auto nuova di fabbrica in autolavaggio nei primi mesi di possesso. La vernice avrà così il tempo necessario per indurirsi completamente.

### Preparativi prima del lavaggio

Negli autolavaggi dove l'auto viene tirata attraverso l'impianto di lavaggio, è importante disattivare le funzioni che impediscono all'auto di rotolare liberamente.

- Assicurare o smontare dettagli esterni sporgenti come luci ausiliarie post-montate o antenne.
- Disattivare la funzione automatica del sensore pioggia. I tergiparabrezza devono rimanere disattivati per tutto il processo di lavaggio per evitare che possano danneggiarsi.
- Disattivare le funzioni di avvertimento e freno automatico in retromarcia dalla videata della telecamera di parcheggio sul display centrale. Possono riattivarsi in caso di riavviamento dell'auto e se così vanno disattivate di nuovo.

### Durante il lavaggio

 **Importante**

Tenere chiusi finestrini, portiere e portellone per l'intera procedura di lavaggio.

Se l'auto è dotata di bloccaggio e sbloccaggio senza chiave\*:

Prendere la chiave e conservarla in vista nella parte anteriore dell'auto durante il lavaggio. In questo modo viene ridotto il rischio di apertura del portellone tramite pressione involontaria del relativo pulsante o di rilevamento della chiave fuori dalla vettura.

- 1 Entrare nell'autolavaggio e fermarsi nel punto indicato.
  - 2 Selezionare la posizione N.
  - 3 L'auto viene sottoposta al lavaggio automatico.  
Mantenere allacciata la cintura di sicurezza per tutto il processo di lavaggio.
- Non dimenticare di ripristinare le impostazioni modificate in vista del lavaggio.

### Dopo il lavaggio

Premere leggermente e brevemente sul pedale del freno durante la guida dopo che le pastiglie sono state esposte a umidità. In questo modo i freni si riscaldano per attrito e si asciugano più rapidamente, riducendo il rischio di corrosione.

 **Attenzione**

Dopo un lavaggio, eseguire una prova di frenata sia con i freni di servizio che con il freno di stazionamento per verificarne l'efficacia.

\* Optional/accessorio.

## 18.1.2.9. Pulizia dei componenti esterni in plastica, gomma e decorativi

Lavare l'automobile non appena si sporca. Più tempo l'automobile rimane sporca, più sarà difficile pulirla e maggiore sarà il rischio di danni alla vernice. Utilizzare shampoo per auto raccomandato dalla Volvo.

Per la pulizia e la cura dei componenti in plastica, gomma e decorativi verniciati, ad esempio i profili lucidi, si raccomanda un detergente speciale, disponibile presso i concessionari Volvo. Se si utilizzano detergenti speciali, attenersi sempre alle istruzioni per l'uso.

Non lavare mai l'automobile con detergenti con pH inferiore a 3,5 o superiore a 11,5 in quanto potrebbero decolorare i componenti in alluminio anodizzato\*, vedere figura. Si sconsiglia di utilizzare prodotti lucidanti abrasivi, vedere figura.



Componenti da lavare con un detergente con pH compreso fra 3,5 e 11,5.

### **Importante**

Non applicare la cera né lucidare le parti in plastica e gomma.

Se si applicano sgrassanti su plastica e gomma, strofinare solo leggermente e all'occorrenza. Utilizzare una spugna morbida.

La lucidatura dei profili lucidi può usurare o danneggiare lo strato superficiale.

Non utilizzare prodotti lucidanti abrasivi.

 **Importante**

Non lavare mai l'automobile con detergenti con pH inferiore a 3,5 o superiore a 11,5 in quanto potrebbero decolorare i componenti in alluminio anodizzato, ad esempio il portapacchi sul tetto e le cornici dei finestrini.

Non utilizzare mai un lucidante per metalli su componenti in alluminio anodizzati, in quanto potrebbe decolorare e danneggiare il trattamento in superficie.

\* Optional/accessorio.

---

## 18.1.2.10. Pulizia dei cerchi

Lavare l'automobile non appena si sporca. Più tempo l'automobile rimane sporca, più sarà difficile pulirla e maggiore sarà il rischio di danni alla vernice. Effettuare la pulizia su un piano di lavaggio con separatore d'olio. Utilizzare shampoo per auto raccomandato dalla Volvo.

Utilizzare i detergenti per cerchi raccomandati da Volvo.

Gli smacchiatori forti possono danneggiare la superficie e macchiare i cerchi in alluminio cromati.

---

## 18.1.2.11. Lavaggio a mano

Lavare l'automobile non appena si sporca. Lo sporco va via più facilmente quando non ha avuto il tempo di incrostarsi. Il rischio di procurare graffi è minore, e l'auto viene mantenuta in buono stato. Lavare l'auto su un piano di lavaggio con separatore d'olio e utilizzare shampoo per auto. Utilizzare detergenti e prodotti per la cura delle auto raccomandati dalla Volvo.

### Cose importanti da considerare in vista del lavaggio manuale dell'auto

- Pulire a getto d'acqua il sottoscocca, incluso vani passaruota e paraurti.
- Lavare tutta l'automobile eliminando completamente la sporcizia al fine di prevenire la formazione di graffi dovuti al lavaggio. Non dirigere il getto d'acqua sulle serrature.
- All'occorrenza, utilizzare uno sgrassante a freddo sulle superfici molto sporche. Notare che, in tal caso, le superfici non devono essere state riscaldate dal sole.
- Lavare con una spugna, shampoo per auto e abbondante acqua tiepida. Accertarsi che la spugna non sia sporca. Eventuale sporcizia sulla spugna può graffiare l'automobile durante il lavaggio.
- Lavare le spazzole dei tergicristalli con acqua saponata tiepida o shampoo per auto.
- Asciugare l'automobile con una pelle di daino morbida e pulita o con una spatola asciugavetri. Evitando di lasciare asciugare le gocce d'acqua sotto una forte luce solare si riduce il rischio di formazione di aloni difficili da rimuovere.

**! Importante**

I fari sporchi hanno una funzionalità ridotta. Pulirli regolarmente, ad esempio in occasione delle ricariche.

Non utilizzare detergenti altamente corrosivi. Utilizzare esclusivamente acqua e una spugna non abrasiva. Per maggiori informazioni, vedere la sezione separata.

**i Nota**

All'interno del vetro delle luci esterne come fari e luci posteriori può talvolta formarsi condensa. Il fenomeno è normale, tutte le luci esterne sono in grado di eliminare la condensa dopo essere state accese per un certo periodo.

**! Importante**

- Ricordare di chiudere il tettuccio panoramico\* e l'aletta parasole prima di lavare l'automobile.
- Non usare mai lucidanti con proprietà abrasive sul tetto panoramico.
- Non usare mai cera sulle modanature di gomma intorno al tetto panoramico.

**! Importante**

Ricordare di rimuovere lo sporco dai fori di drenaggio nelle portiere e nelle soglie dopo il lavaggio dell'auto.

\* Optional/accessorio.

## 18.1.2.12. Lancia ad alta pressione

Lavare l'automobile non appena si sporca. Più tempo l'automobile rimane sporca, più sarà difficile pulirla e maggiore sarà il rischio di danni alla vernice. Recarsi in una stazione di lavaggio dotata di separatore olio. Utilizzare shampoo per auto raccomandato dalla Volvo.

Quando si utilizza una lancia ad alta pressione, eseguire delle passate mantenendo una distanza di almeno 30 cm (13") fra l'ugello e le superfici dell'automobile. Non dirigere il getto d'acqua sulle serrature.

**! Importante**

Non spruzzare acqua più calda di 60 °C sulle luci esterne come proiettori e gruppi ottici posteriori. Per maggiori informazioni, vedere la sezione separata.

## 18.1.2.13. Lucidatura e applicazione di cera

Lucidare e applicare la cera all'automobile quando la vernice appare spenta o per proteggere la vernice. Non occorre lucidare l'automobile nel primo anno dopo l'acquisto. Tuttavia è possibile applicare la cera anche in questo periodo di tempo. Non applicare prodotti lucidanti o cere sull'automobile alla luce solare diretta. La superficie da lucidare deve avere una temperatura max di 45°C (113°F).

- Lavare e asciugare l'automobile con molta cura prima di lucidarla o applicare la cera. Asportare le macchie di asfalto e bitume con l'apposito smacchiatore o con acqueragia. Le macchie più resistenti possono essere rimosse con l'apposita pasta abrasiva fine (smacchiante) per vernici. Utilizzare i detergenti raccomandati da Volvo.
- Applicare prima il lucido, quindi una cera liquida oppure solida. Seguire con cura le istruzioni riportate sulla confezione. Molti prodotti contengono sia il lucido che la cera.

### **Importante**

Non lucidare né incerare mai i particolari esterni dell'automobile opachi in origine. Si può rovinare l'effetto opaco, trasformando la superficie in lucida in modo permanente.

### **Importante**

Non applicare la cera né lucidare le parti in plastica e gomma.

Se si applicano sgrassanti su plastica e gomma, strofinare solo leggermente e all'occorrenza. Utilizzare una spugna morbida.

La lucidatura dei profili lucidi può usurare o danneggiare lo strato superficiale.

Non utilizzare prodotti lucidanti abrasivi.

### **Importante**

Utilizzare i detergenti raccomandati da Volvo. Altri trattamenti per conservare, isolare, proteggere o rendere più brillante la vernice e simili possono danneggiare la vernice. La garanzia Volvo non copre eventuali danni alla vernice dovuti a tali trattamenti.

## 18.2. Spazzole tergicristallo e liquido lavacrystalli

### 18.2.1. Spazzole dei tergicristalli e liquido lavacrystalli

I tergiferi e il liquido lavafari consentono di migliorare la visibilità e il fascio di luce dei fari.

Gli ugelli lavacrystalli si riscaldano\* automaticamente in climi rigidi per evitare che il liquido lavacrystalli congeli.

Il display del conducente segnala che è necessario effettuare il rabbocco quando rimane circa 1 litro (1 qt) di liquido lavacristalli.

\* Optional/accessorio.

---

## 18.2.2. Impostare le spazzole tergicristallo in posizione di assistenza

Talvolta è necessario portare le spazzole tergicristallo del parabrezza in posizione di assistenza (posizione verticale), ad esempio in sede di sostituzione.



Spazzole tergicristallo in posizione di assistenza.

Per la sostituzione, il lavaggio o il sollevamento (ad esempio quando si rimuove il ghiaccio dal parabrezza), le spazzole tergicristallo devono trovarsi in posizione di assistenza.

### **Importante**

Prima di riportare i tergicristalli in posizione di assistenza accertarsi che le spazzole non siano bloccate dal ghiaccio.

## Attivazione/disattivazione della posizione di assistenza

È possibile attivare/disattivare la posizione di assistenza ad automobile ferma con i tergicristalli disinseriti. La posizione di assistenza si attiva/disattiva dal display centrale:

- 1 Premere  sul display centrale.
- 2 Premere poi **Comandi** e attivare/disattivare la posizione di assistenza delle spazzole tergicristalli.

Le spazzole tergicristallo escono dalla posizione di assistenza anche nei seguenti casi:

**Il contenuto di questo manuale rappresenta lo stato del manuale d'uso al momento della stampa e potrebbe non essere completamente valido in futuro. Per ulteriori informazioni, consulta la prima pagina per la nota completa di esclusione di responsabilità.**

- Si attiva la pulizia del parabrezza.
- Si attiva il lavaggio del parabrezza.
- Si attiva il sensore pioggia.
- L'automobile si mette in marcia.

**! Importante**

Se i bracci dei tergicristalli in posizione di assistenza sono stati sollevati dal parabrezza, devono essere riportati a contatto con esso prima di attivare il lavaggio, la pulizia o il sensore pioggia nonché prima di mettersi in marcia. In questo modo si prevengono graffi alla vernice del cofano.

## 18.2.3. Riempimento del liquido lavacrystalli

Il liquido lavacrystalli si utilizza per pulire fari, parabrezza e lunotto. A temperature inferiori al punto di congelamento, deve essere usato liquido lavavetri con protezione antigelo.

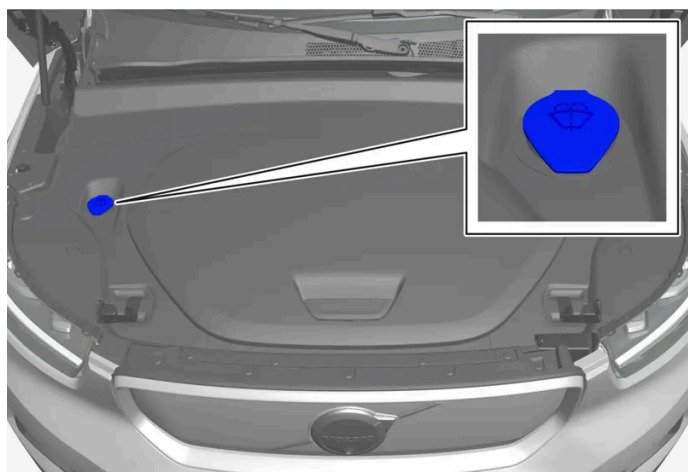

**i Nota**

Quando rimane circa 1 litro (1 qt) di liquido lavacrystalli nel serbatoio, il display del conducente visualizza il messaggio **Rabbocca liquido lavavetri livello basso** e il simbolo .

Il messaggio **Rabbocca liquido lavavetri livello basso** insieme al simbolo  visualizzati sul display del conducente segnalano che è tempo di rabboccare il liquido lavacrystalli.

- 1 Aprire il cofano con la maniglia nell'abitacolo e poi con la maniglia sotto il bordo anteriore del cofano.
- 2 Aprire il tappo del serbatoio liquido lavacrystalli.

Il liquido lavacrystalli si rabbocca nel serbatoio con il tappo blu. Il serbatoio è usato per il lavaparabrezza, il lavalunotto e il lavafari\*.

- 3 Fare il pieno di liquido lavacrystalli.
- 4 Chiudere il tappo del serbatoio liquido lavacrystalli e chiudere il cofano.

**Tipo prescritto:** Liquido lavacrystalli raccomandato da Volvo – con antigelo per climi freddi e temperature inferiori al punto di congelamento.

 **Importante**

Utilizzare il liquido lavacrystalli originale Volvo, o un prodotto equivalente con pH raccomandato compreso fra 6 e 8, nella soluzione d'uso (ad esempio 1:1 con acqua neutra).

 **Importante**

Utilizzare liquido lavacrystalli con antigelo quando la temperatura è inferiore al punto di congelamento in modo che il liquido non geli nella pompa, nel serbatoio e nei flessibili.

**Quantità:**

- Automobili **con** tergifari: 5,5 litri (5.8 qts).
- Automobili **senza** tergifari: 3,5 litri (3.7 qts).

\* Optional/accessorio.

---

## 18.2.4. Sostituzione delle spazzole tergicristallo del lunotto

Le spazzole tergicristallo rimuovono l'acqua da parabrezza e lunotto. Insieme al liquido lavacrystalli, consentono di pulire i cristalli e assicurano una buona visibilità durante la guida. Le spazzole tergicristallo di parabrezza e lunotto possono essere sostituite.



## Sostituzione delle spazzole tergicristallo del lunotto

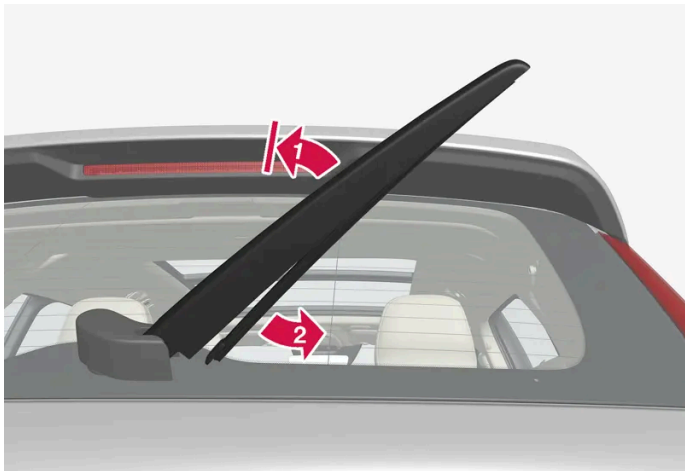

Allontanare il braccio dei tergicristalli dal cristallo e spostare la parte inferiore della spazzola verso destra.

1

Afferrare il braccio dei tergicristalli al centro e sollevarlo dal cristallo fino alla posizione di arresto.

**Nota**

A metà dell'angolo di apertura c'è una posizione di arresto che può essere percepita come una resistenza al movimento. Questo arresto impedisce al braccio di ricadere giù sul lunotto. Tirare il braccio del tergilunotto oltre il fermo per sostituire le spazzole.

2

Afferrare la parte inferiore della spazzola e spostarla verso destra finché non si stacca dal braccio.

3 Premere e fissare la nuova spazzola tergicristallo: deve essere prodotto un clic. Controllare che sia fissata correttamente.

4 Abbassare il braccio del tergilunotto.

**Importante**

Controllare regolarmente le spazzole. La mancata manutenzione riduce la durata delle spazzole.

## 18.2.5. Sostituzione delle spazzole tergicristallo del parabrezza

Le spazzole tergicristallo rimuovono l'acqua da parabrezza e lunotto. Insieme al liquido lavacrystalli, consentono di pulire i cristalli e assicurano una buona visibilità durante la guida. Le spazzole tergicristallo di parabrezza e lunotto possono essere sostituite.

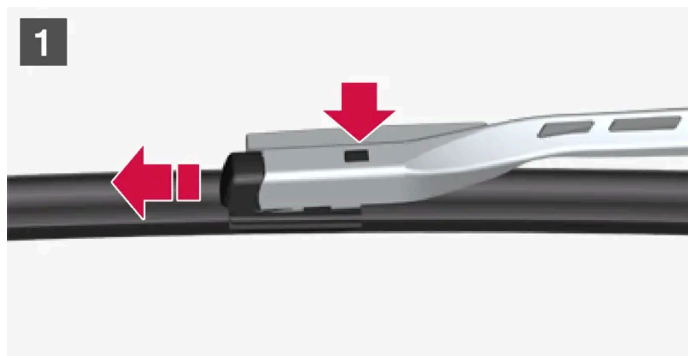

- 1** Sollevare il braccio dei tergicristalli quando si trova in posizione di assistenza. La posizione di assistenza si attiva/disattiva dal display centrale ad automobile ferma con i tergicristalli non attivati. Premere il pulsante sull'attacco dei tergicristalli ed estrarre tirando in direzione parallela al braccio dei tergicristalli.
- 2** Inserire la nuova spazzola dei tergicristalli premendo finché non si sente un "clic".
- 3** Controllare che la spazzola sia fissata correttamente.
- 4** Riportare il braccio dei tergicristalli a contatto con il parabrezza.

## Le spazzole tergicristalli sono di lunghezza diversa

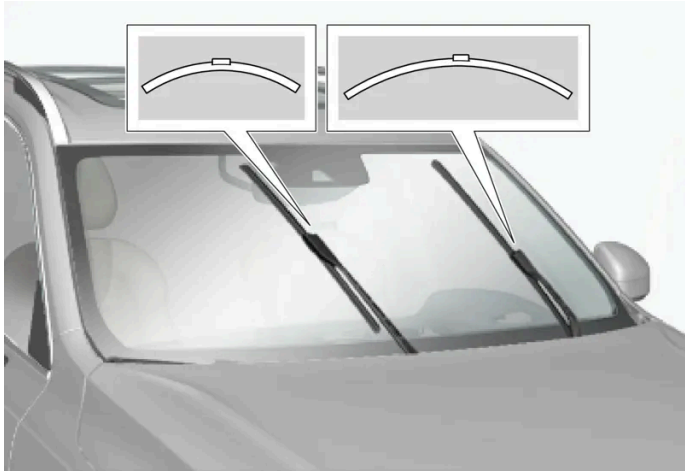

### **i** Nota

In sede di sostituzione delle spazzole tergicristallo, ricordare che sono di lunghezza diversa. La spazzola sul lato conducente è più lunga di quella sul lato passeggero.

## 18.3. Sostituzione delle lampadine

### 18.3.1. Sostituzione della lampadina dell'indicatore di direzione posteriore

Le lampadine degli indicatori di direzione posteriori si trovano dietro il pannello laterale del bagagliaio.

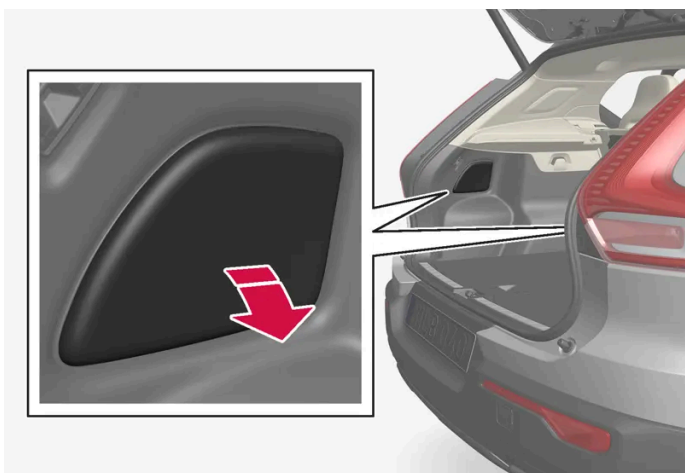

1. Esercitare pressione sul bordo superiore del pannello per staccarlo.

2. Spostare l'isolante per accedere al ponticello di supporto.

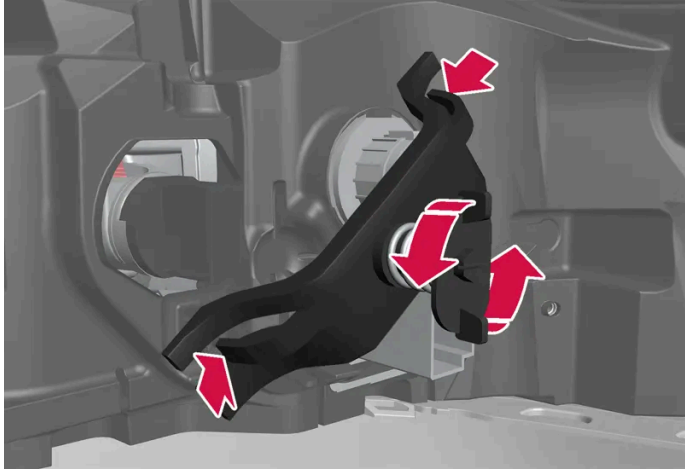

3. Svitare la vite in senso antiorario, premere i fermagli sui lati e rimuovere il ponticello di supporto. Si consiglia di lasciare la vite nel ponticello di supporto.

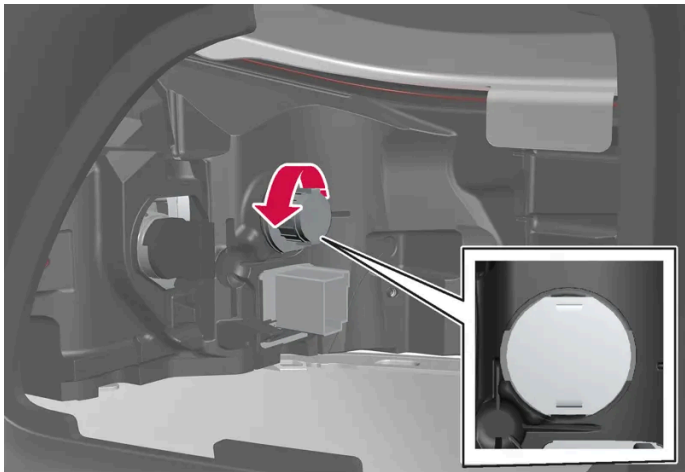

4. Svitare il portalampadina grigio in senso antiorario ed estrarlo.

5. Rimuovere la lampadina premendola e svitandola in senso antiorario.

6. Montare una nuova lampadina premendola in posizione e avvitandola in senso orario.

7. Avvitare il portalampadina in senso orario.

8. Montare il ponticello di supporto con la relativa vite, verificando che i fermagli si posizionino correttamente. Serrare la vite a fondo, max 2 Nm (1.5 ft lbs).

9. Risistemare l'isolante, quindi riagganciare il pannello e risistamarlo esercitando pressione.

**! Importante**

Non toccare il vetro delle lampadine a incandescenza con le dita. I grassi presenti sulle dita vengono vaporizzati dal calore delle lampadine e il riflettore si sporca e si danneggia.

## 18.3.2. Sostituzione della lampadina della luce di arresto

Il contenuto di questo manuale rappresenta lo stato del manuale d'uso al momento della stampa e potrebbe non essere completamente valido in futuro. Per ulteriori informazioni, consulta la prima pagina per la nota completa di esclusione di responsabilità.

Le lampadine delle luci di arresto si trovano dietro il pannello laterale del bagagliaio.

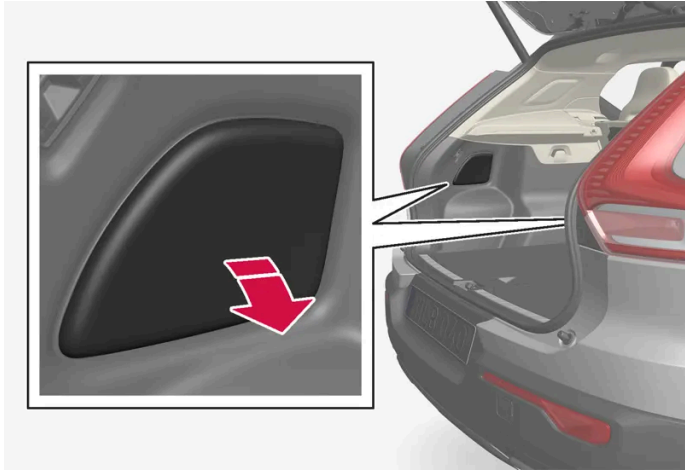

1. Esercitare pressione sul bordo superiore del pannello per staccarlo.
2. Spostare l'isolante per accedere alla lampadina della luce di arresto.

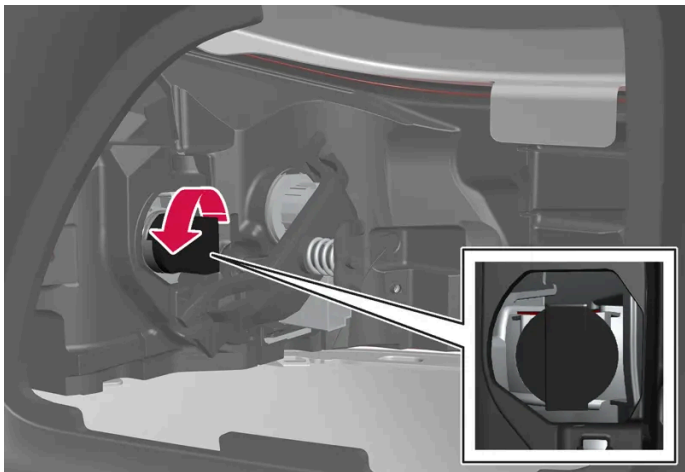

3. Svitare il portalampadina nero in senso antiorario ed estrarlo.
4. Rimuovere la lampadina a incandescenza premendola e svitandola in senso antiorario.
5. Montare una nuova lampadina premendola in posizione e avvitandola in senso orario.
6. Avvitare il portalampadina in senso orario.
7. Risistemare l'isolante, quindi riagganciare il pannello e risistemarlo esercitando pressione.

**! Importante**

Non toccare il vetro delle lampadine a incandescenza con le dita. I grassi presenti sulle dita vengono vaporizzati dal calore delle lampadine e il riflettore si sporca e si danneggia.

### 18.3.3. Sostituzione della lampadina del retronebbia

Il retronebbia si trova nel paraurti posteriore sul lato conducente.

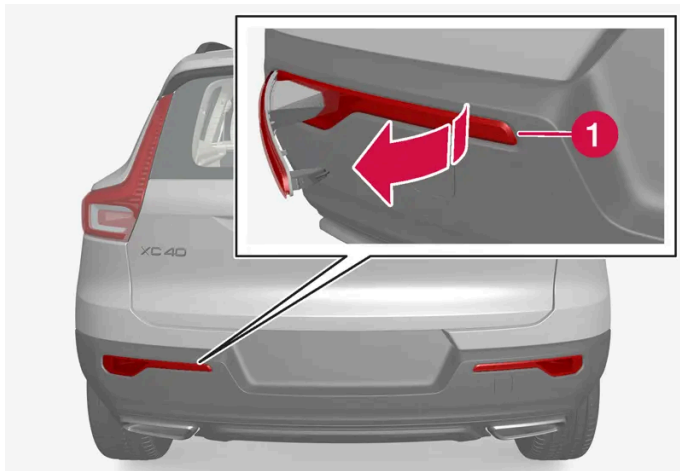

Il retronebbia si trova solo sul lato conducente.

- 1 Staccare il gruppo retronebbia sul lato conducente inserendo un attrezzo piatto, per es. un cacciavite, nel lato corto sottile del gruppo ottico ed estraendo a leva.
- 2 Scollegare il contatto.
- 3 Svitare il portalampadina in senso antiorario ed estrarlo.
- 4 Rimuovere la lampadina premendola e svitandola in senso antiorario.
- 5 Montare una nuova lampadina premendola in posizione e avvitandola in senso orario.
- 6 Avvitare il portalampadina in senso orario.
- 7 Collegare il contatto.
- 8 Inserire il gancio nella parte larga del gruppo retronebbia nel paraurti posteriore e ruotare il gruppo verso l'interno in modo da agganciare i fermagli.

---

## 18.3.4. Sostituzione delle lampadine

I tipi di lampadine variano a seconda del modello e dell'equipaggiamento. Se una lampadina a incandescenza<sup>[1]</sup> è fuori uso, può essere sostituita come descritto nel manuale del proprietario. In genere, in caso di guasto a lampadine a LED<sup>[2]</sup> deve essere sostituito l'intero gruppo lampada.

### Nota

Per informazioni sulle lampadine non citate nel manuale del proprietario, rivolgersi a un concessionario Volvo o a un riparatore autorizzato Volvo.

 **Attenzione**

L'auto deve essere spenta quando viene effettuato il cambio di lampadine.

 **Importante**

Non toccare il vetro delle lampadine a incandescenza con le dita. I grassi presenti sulle dita vengono vaporizzati dal calore delle lampadine e il riflettore si sporca e si danneggia.

 **Nota**

Se il messaggio di errore permane dopo che la lampadina a incandescenza difettosa è stata sostituita, si raccomanda di rivolgersi a un riparatore autorizzato Volvo.

 **Nota**

All'interno del vetro delle luci esterne come fari e luci posteriori può talvolta formarsi condensa. Il fenomeno è normale, tutte le luci esterne sono in grado di eliminare la condensa dopo essere state accese per un certo periodo.

<sup>[1]</sup> Alcune automobili non sono dotate di lampadine a incandescenza.

<sup>[2]</sup> LED (Light Emitting Diode)

---

## 18.3.5. Posizioni delle lampadine esterne

Le luci esterne dell'automobile comprendono diverse lampadine. Le lampadine a LED<sup>[1]</sup> devono essere sostituite da un riparatore. Si raccomanda un riparatore autorizzato Volvo.

## Lampadine anteriori

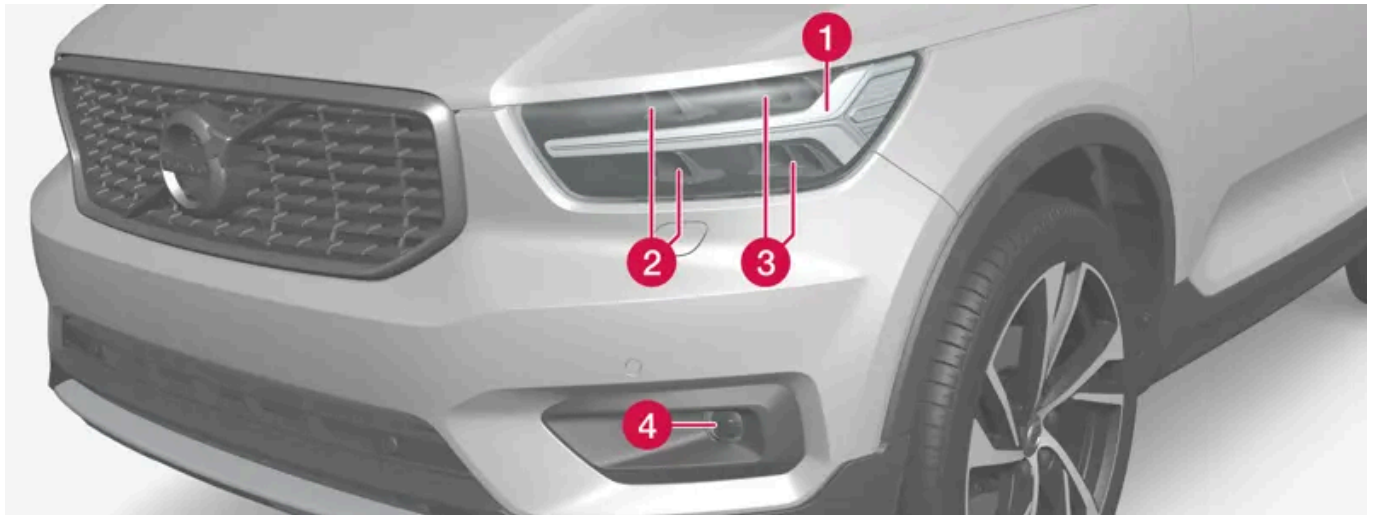

- 1 Luce diurna/di posizione/indicatore di direzione (LED)
- 2 Abbagliante (LED)
- 3 Anabbagliante (LED)
- 4 Fendinebbia/luci in curva\* (LED)

## Lampadine posteriori

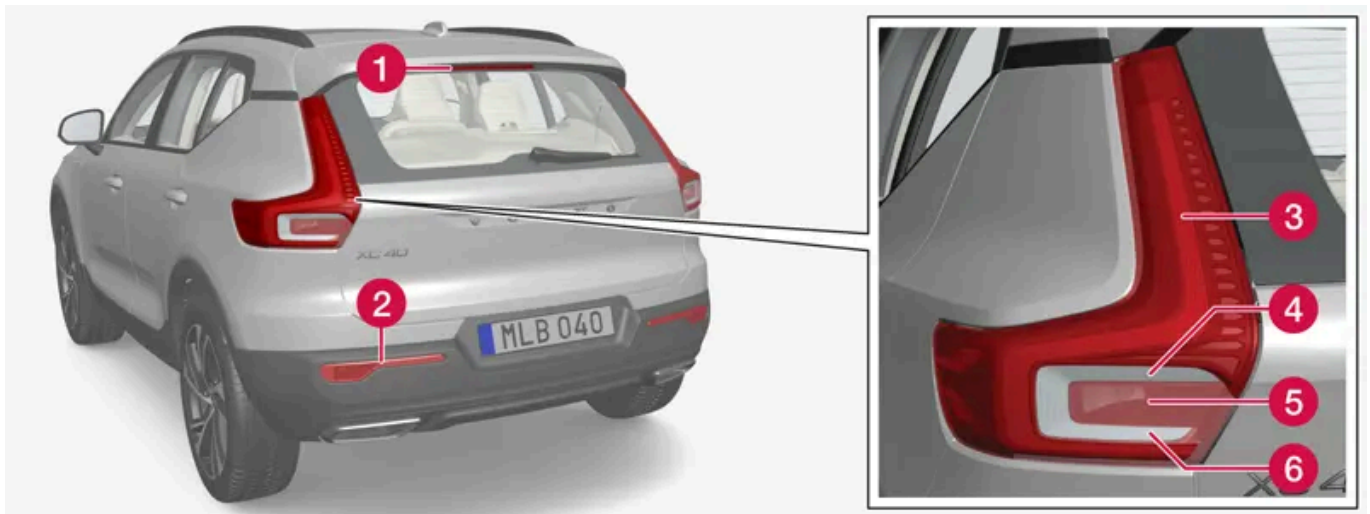

- 1 Luce di arresto centrale sopraelevata (LED)
- 2 Fendinebbia
- 3 Luci di posizione (LED)
- 4 Indicatori di direzione
- 5 Luci di arresto
- 6 Luce di retromarcia (LED)

[1] LED (Light Emmitting Diode)

\* Optional/accessorio.



---

## 18.3.6. Specifiche per le lampadine

Specifiche per le lampadine sostituibili.

In caso di guasti a lampadine diverse da quelle a incandescenza, rivolgersi a un riparatore<sup>[1]</sup>. In genere, in caso di guasto a lampadine a LED<sup>[2]</sup> deve essere sostituito l'intero gruppo lampada.

Funzione	W <sup>[3]</sup>	Tipo
Indicatore di direzione posteriore	21	PY21W
Luci di arresto	21	H21W LL
Retronebbia	21	H21W LL

<sup>[1]</sup> Si raccomanda un riparatore autorizzato Volvo.

<sup>[2]</sup> LED (Light Emitting Diode)

<sup>[3]</sup> Watt

---

## 18.3.7. Controllare le luci del rimorchio

Quando si collega un rimorchio – controllare che le luci del rimorchio funzionino correttamente prima di mettersi in marcia.

### Controllo delle lampadine del rimorchio \*

## Controllo automatico

Una volta effettuato il collegamento elettrico di un rimorchio è possibile controllare il funzionamento delle luci del rimorchio tramite una sequenza di attivazione automatica. La funzione assiste il conducente ad accertarsi che le lampadine del rimorchio siano funzionanti prima di mettersi in viaggio.

- 1 Quando si aggancia un rimorchio al gancio di traino, il display del conducente visualizza il messaggio **Contr. luci rimorchio Esegui un controllo?**.
- 2 Confermare il messaggio premendo il pulsante **O** nei comandi destri al volante.
  - > Inizia il controllo delle lampadine.
- 3 Scendere dall'automobile per controllare il funzionamento delle luci.
  - > Tutte le lampadine del rimorchio iniziano a lampeggiare, quindi si accendono una alla volta.
- 4 Controllare visivamente che tutte le lampadine del rimorchio funzionino.
- 5 Dopo un certo tempo tutte le lampadine del rimorchio lampeggiano nuovamente.
  - > Il controllo è concluso.

## Retronebbia sul rimorchio

Quando si collega il rimorchio, può accadere che il retronebbia dell'automobile non si accenda, poiché la funzione retronebbia viene trasferita al rimorchio. Verificare pertanto che il rimorchio sia dotato di faro retronebbia per guidare in sicurezza, quando le condizioni ambientali lo richiedono.

## Simboli e messaggi sul display del conducente

Se una o più lampadine degli indicatori di direzione o delle luci di arresto del rimorchio sono difettose, il display del conducente visualizza un simbolo e un messaggio. Il conducente deve controllare manualmente le altre lampadine del rimorchio prima di mettersi in marcia.

Simbolo	Messaggio
	Guasto indicatore direzione destro rimorchio Guasto indicatore di direzione sinistro rimorchio
	Guasto luce arresto rimorchio

Se una lampadina degli indicatori di direzione del rimorchio dovesse guastarsi, il simbolo sul display del conducente per gli indicatori di direzione lampeggerà più rapidamente del normale.

\* Optional/accessorio.

## 18.4. Vano motore

### 18.4.1. Riempimento del liquido lavacrystalli

Il liquido lavacrystalli si utilizza per pulire fari, parabrezza e lunotto. A temperature inferiori al punto di congelamento, deve essere usato liquido lavavetri con protezione antigelo.

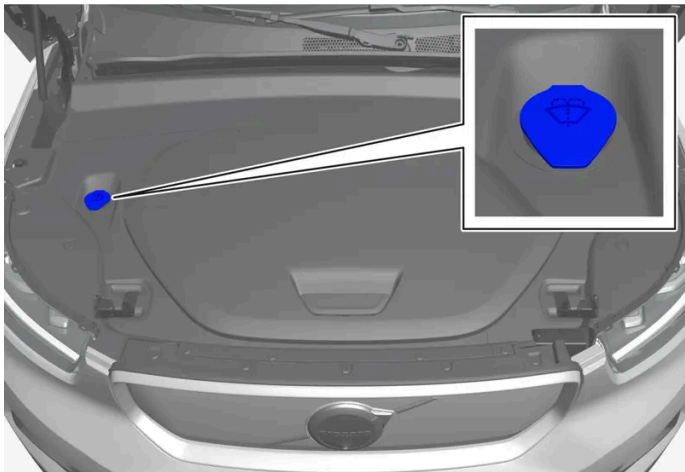

#### Nota

Quando rimane circa 1 litro (1 qt) di liquido lavacrystalli nel serbatoio, il display del conducente visualizza il messaggio **Rabbocca liquido lavavetri livello basso** e il simbolo .

Il messaggio **Rabbocca liquido lavavetri livello basso** insieme al simbolo  visualizzati sul display del conducente segnalano che è tempo di rabboccare il liquido lavacrystalli.

- 1 Aprire il cofano con la maniglia nell'abitacolo e poi con la maniglia sotto il bordo anteriore del cofano.
- 2 Aprire il tappo del serbatoio liquido lavacrystalli.  
Il liquido lavacrystalli si rabbocca nel serbatoio con il tappo blu. Il serbatoio è usato per il lavap parabrezza, il lavalunotto e il lavafari\*.
- 3 Fare il pieno di liquido lavacrystalli.
- 4 Chiudere il tappo del serbatoio liquido lavacrystalli e chiudere il cofano.

**Tipo prescritto:** Liquido lavacrystalli raccomandato da Volvo – con antigelo per climi freddi e temperature inferiori al punto di congelamento.

 **Importante**

Utilizzare il liquido lavacrystalli originale Volvo, o un prodotto equivalente con pH raccomandato compreso fra 6 e 8, nella soluzione d'uso (ad esempio 1:1 con acqua neutra).

 **Importante**

Utilizzare liquido lavacrystalli con antigelo quando la temperatura è inferiore al punto di congelamento in modo che il liquido non geli nella pompa, nel serbatoio e nei flessibili.

**Quantità:**

- Automobili **con** tergifari: 5,5 litri (5.8 qts).
- Automobili **senza** tergifari: 3,5 litri (3.7 qts).

\* Optional/accessorio.

---

## 18.4.2. Specifiche per l'olio dei freni

L'olio dei freni è il mezzo in un impianto frenante idraulico usato per trasferire la pressione per esempio dal pedale freno mediante un cilindro freno principale che a sua volta agisce sulle pinze freno.

**Tipo prescritto:** Volvo Original o liquido equivalente che soddisfa una combinazione delle specifiche Dot 4, 5.1 e ISO 4925 classe 6.

 **Nota**

Si raccomanda di affidarsi a un riparatore autorizzato Volvo per la sostituzione o il rabbocco dell'olio dei freni.

---

## 18.4.3. Apertura e chiusura del cofano

Il cofano viene aperto mediante una maniglia nell'abitacolo ed una maniglia sotto il cofano.

## Aprire il cofano

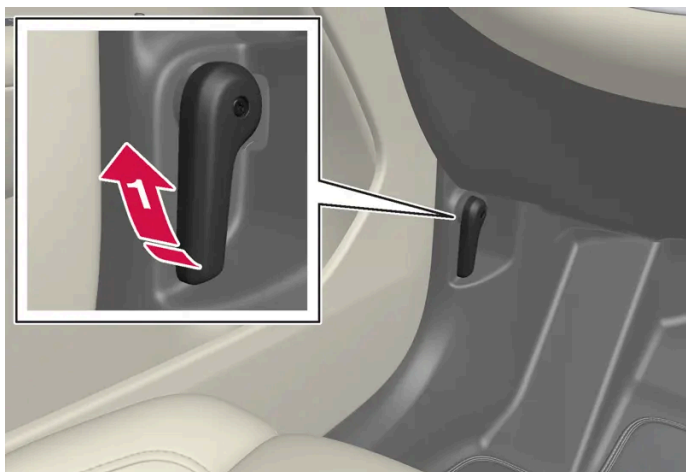

➔ Tirare la maniglia a sinistra del pedale freno per disimpegnare il cofano dalla posizione completamente chiusa.



➔ Portare la maniglia sotto il cofano verso l'alto per sbloccare il cofano dal gancio di bloccaggio, quindi sollevare il cofano.

### ! Importante

Staccare i pannelli intorno al vano di custodia sotto il cofano solo se l'esigenza di farlo è chiaramente indicata nelle istruzioni nel manuale del proprietario. Rivolgersi a un riparatore in caso di problemi o esigenza di manutenzione. Si raccomanda un riparatore autorizzato Volvo.

## Avvertimenti - cofano non chiuso



Quando il cofano è sbloccato, si accendono un simbolo di allarme e la relativa grafica sul display del conducente e si attiva un segnale acustico.

**i Nota**

Se il simbolo di allarme è acceso oppure viene emesso il segnale acustico di avvertimento benché il cofano sia chiuso, rivolgersi a un riparatore. Si raccomanda un riparatore autorizzato Volvo.

## Chiudere il cofano

- 1 Afferrare il cofano e abbassarlo.

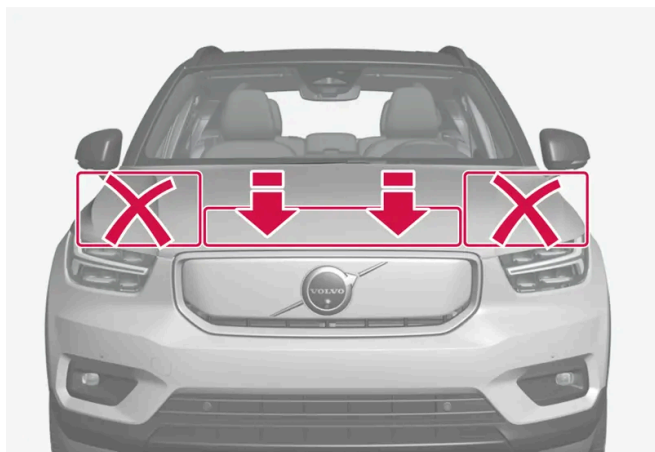

- 2 Quando il cofano si ferma contro la serratura – spingerlo giù con entrambe le mani come da illustrazione per chiuderlo completamente. Non caricare i bordi esterni del cofano.

**! Attenzione**

Pericolo di schiacciamento. Accertarsi che la via di chiusura sotto il cofano sia libera, altrimenti sussiste il rischio di lesioni personali.

 **Attenzione**

Controllare che il cofano si blocchi correttamente quando viene chiuso. Il cofano deve scattare su entrambi i lati.



Cofano non completamente chiuso.



Cofano completamente chiuso.

 **Attenzione**

Non guidare mai l'automobile a cofano aperto!

Se durante la guida si sospetta che il cofano non è perfettamente chiuso, fermarsi immediatamente e chiuderlo correttamente.

## 18.4.4. Liquido refrigerante

L'auto è dotata di un impianto di raffreddamento avanzato che gestisce la temperatura del sistema di propulsione elettrica e all'interno dell'abitacolo. L'impianto è operativo a prescindere se l'auto è in parcheggio, in carica o in marcia.

L'impianto di raffreddamento è un impianto chiuso e qualsiasi intervento sull'impianto va effettuato da tecnici formati. Contattare un riparatore<sup>[1]</sup> il prima possibile se appare un messaggio di avvertimento con richiesta di riparazione.

**! Importante**



Non aprire il tappo del serbatoio del liquido di raffreddamento e non rabboccare liquido. Altrimenti si rischiano danni non coperti della garanzia.

**! Attenzione**

Il liquido refrigerante è tossico per ingestione e può causare danni agli organi interni (reni). Il prodotto contiene glicole etilenico, inibitori, acqua ecc.

<sup>[1]</sup> Volvo raccomanda di rivolgersi a un riparatore autorizzato Volvo.

---

## 18.5. Attrezzi e accessori

---

### 18.5.1. Martinetto \*

Il martinetto può essere utilizzato per sollevare l'automobile, ad esempio per cambiare una ruota.





 **Importante**

Qualora il martinetto<sup>[1]</sup> sia in dotazione all'automobile, esso è progettato esclusivamente per un uso occasionale e per brevi periodi, ad esempio in occasione della sostituzione di una ruota a seguito di foratura. Per sollevare l'automobile è consentito solamente l'uso del martinetto in dotazione al modello specifico. Se l'automobile viene sollevata con maggiore frequenza o per periodi più lunghi rispetto alla normale sostituzione di una ruota, si raccomanda un martinetto da garage. In tal caso, attenersi ai manuali di istruzioni in dotazione all'attrezzatura.

Quando il martinetto non è usato, conservarlo sempre al suo posto sotto il pianale del vano di carico. Girare la manovella del martinetto in modo che occupi poco spazio.

Girare la manovella del martinetto in modo che occupi poco spazio.

\* Optional/accessorio.

<sup>[1]</sup> Contattare un riparatore autorizzato Volvo per informarsi sul martinetto adatto.

---

## 18.5.2. Kit di riparazione pneumatici

Il kit di riparazione provvisoria degli pneumatici (TMK<sup>[1]</sup>) si utilizza per riparare una foratura nonché per controllare e regolare la pressione dello pneumatico.

Le automobili dotate di ruota di scorta\* sono sprovviste del kit di riparazione pneumatici.

Il kit di riparazione pneumatici comprende un compressore e un flacone con il composto sigillante. Il sigillante è progettato per eseguire una riparazione provvisoria.

 **Nota**

Il composto sigillante ripara efficacemente i pneumatici che presentano fori nel battistrada ma risultano meno efficaci nella riparazione dei fori sul fianco dei pneumatici. Non utilizzare il kit di riparazione pneumatici se i pneumatici presentano grossi solchi, crepe o danni simili.

 **Nota**

Il compressore è destinato alla riparazione provvisoria dei pneumatici e approvato da Volvo.

## Posizionamento

Il kit di riparazione pneumatici è ubicato nel blocco in schiuma sotto il pianale di carico sotto il cofano.



### Data di scadenza del composto sigillante

Il flacone con il liquido sigillante deve essere sostituito se la data di scadenza del flacone è passata (vedere l'etichetta sul flacone). Smaltire il flacone sostituito fra i rifiuti pericolosi.

[1] Temporary Mobility Kit

\* Optional/accessorio.

---

## 18.5.3. Borsa di primo soccorso\*

La borsa di primo soccorso contiene l'attrezzatura per il pronto soccorso.

Conservare la borsa di primo soccorso nella fascia elastica, se presente nell'automobile.



La figura è schematica - i dettagli possono differire a seconda del modello di automobile.

\* Optional/accessorio.

## 18.5.4. Triangolo di emergenza

Il triangolo di emergenza si utilizza per avvertire gli altri utenti della strada della presenza dell'automobile ferma.

Attivare anche i lampeggiatori di emergenza.

### Vani portaoggetti

Il triangolo di emergenza si trova nel vano sul lato interno del portellone.

### Apertura del triangolo di emergenza

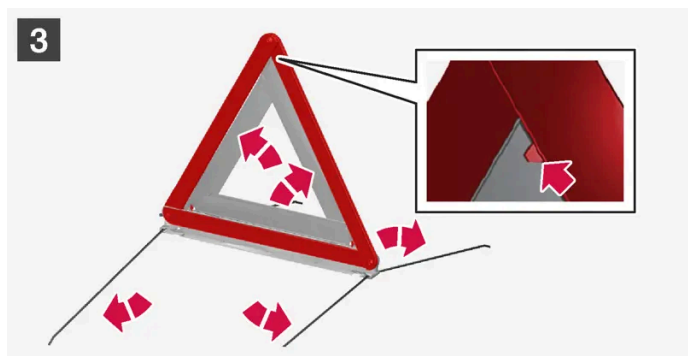

Aprire lo sportello ruotando dapprima la manopola di un quarto di giro, quindi staccandolo dai relativi attacchi sui bordi superiore e inferiore.

Premere leggermente verso destra la chiusura a scatto che fissa il triangolo di emergenza ed estrarre il fodero.

**2** **2**

Prendere il triangolo di emergenza dal fodero, aprirlo ed assemblare le estremità.

**3** **3**

Estrarre i supporti del triangolo di emergenza.

Utilizzare il triangolo di emergenza nel rispetto delle norme vigenti. Collocare il triangolo di emergenza in un luogo adeguato in base alle condizioni del traffico.

Verificare che il triangolo di emergenza con il fodero siano correttamente fissati nel relativo vano di custodia dopo l'uso e che lo sportello sia correttamente chiuso.

## 18.5.5. Kit attrezzi

I vani di custodia dell'automobile accolgono gli attrezzi utilizzati per es. in caso di traino o del cambio di una ruota. Nel vano di carico dell'auto sono collocati il martinetto e la chiave per colonnette. Altri attrezzi si trovano nel vano di custodia sotto il cofano anteriore.



Esempi di attrezzi che possono essere in dotazione all'auto<sup>[1]</sup>.

- 1** Martinetto
- 2** Attrezzo per la rimozione dei cappucci di plastica delle colonnette
- 3** Kit di riparazione pneumatici<sup>[2]</sup>
- 4** Chiave per colonnette e occhiello di traino

Se l'automobile è dotata di ruota di scorta\*, sono disponibili un martinetto e una chiave per colonnette invece del kit di riparazione pneumatici.

[1] Contattare un riparatore autorizzato Volvo per informarsi sugli attrezzi adatti.

[2] Temporary Mobility Kit

\* Optional/accessorio.

---

## 18.6. Fusibili

---

### 18.6.1. Fusibili e basette

Per impedire che l'impianto elettrico dell'automobile venga danneggiato da cortocircuiti o sovraccarichi, funzioni elettriche e componenti sono protetti da vari fusibili.

 **Attenzione**

Non utilizzare mai un corpo estraneo o un fusibile di amperaggio maggiore rispetto alle specifiche in sede di sostituzione di un fusibile. Sussiste il rischio di gravi danni all'impianto elettrico e il pericolo di incendio.

 **Attenzione**

I cavi arancioni possono essere movimentati solo da personale autorizzato.

 **Attenzione**

Numerosi componenti dell'automobile sono alimentati da un'alta tensione che può essere pericolosa in caso di interventi errati.

Toccare i componenti solo quando indicato esplicitamente nel manuale del proprietario dell'automobile.

La mancata attivazione di un componente elettrico o di una funzione può dipendere dal sovraccarico o dalla rottura del corrispondente fusibile. La rottura ripetuta dello stesso fusibile indica la presenza di un guasto in qualche componente. Volvo raccomanda di rivolgersi a un riparatore autorizzato Volvo per il controllo.

## Posizione delle basette



- 1 Sotto il cofano
- 2 Sotto il cassetto portaoggetti

---

### 18.6.2. Sostituzione di fusibili

Per impedire che l'impianto elettrico dell'automobile venga danneggiato da cortocircuiti o sovraccarichi, funzioni elettriche e componenti sono protetti da vari fusibili.

- 1 Consultare lo schema dei fusibili per localizzare il fusibile.
- 2 Estrarre il fusibile e osservarlo di lato per vedere se il filo curvo è bruciato.
- 3 In tal caso sostituirlo con un fusibile nuovo dello stesso colore e amperaggio.

 **Attenzione**

Non utilizzare mai un corpo estraneo o un fusibile di amperaggio maggiore rispetto alle specifiche in sede di sostituzione di un fusibile. Sussiste il rischio di gravi danni all'impianto elettrico e il pericolo di incendio.

 **Attenzione**

Per i fusibili non indicati nel manuale del proprietario, rivolgersi a un riparatore autorizzato Volvo. Sostituendo il fusibile in modo errato si possono danneggiare seriamente gli impianti elettrici.

## 18.6.3. Fusibili sotto il cassetto portaoggetti

I fusibili sotto il cassetto portaoggetti proteggono, fra l'altro, le prese elettriche, i display e i moduli delle portiere.

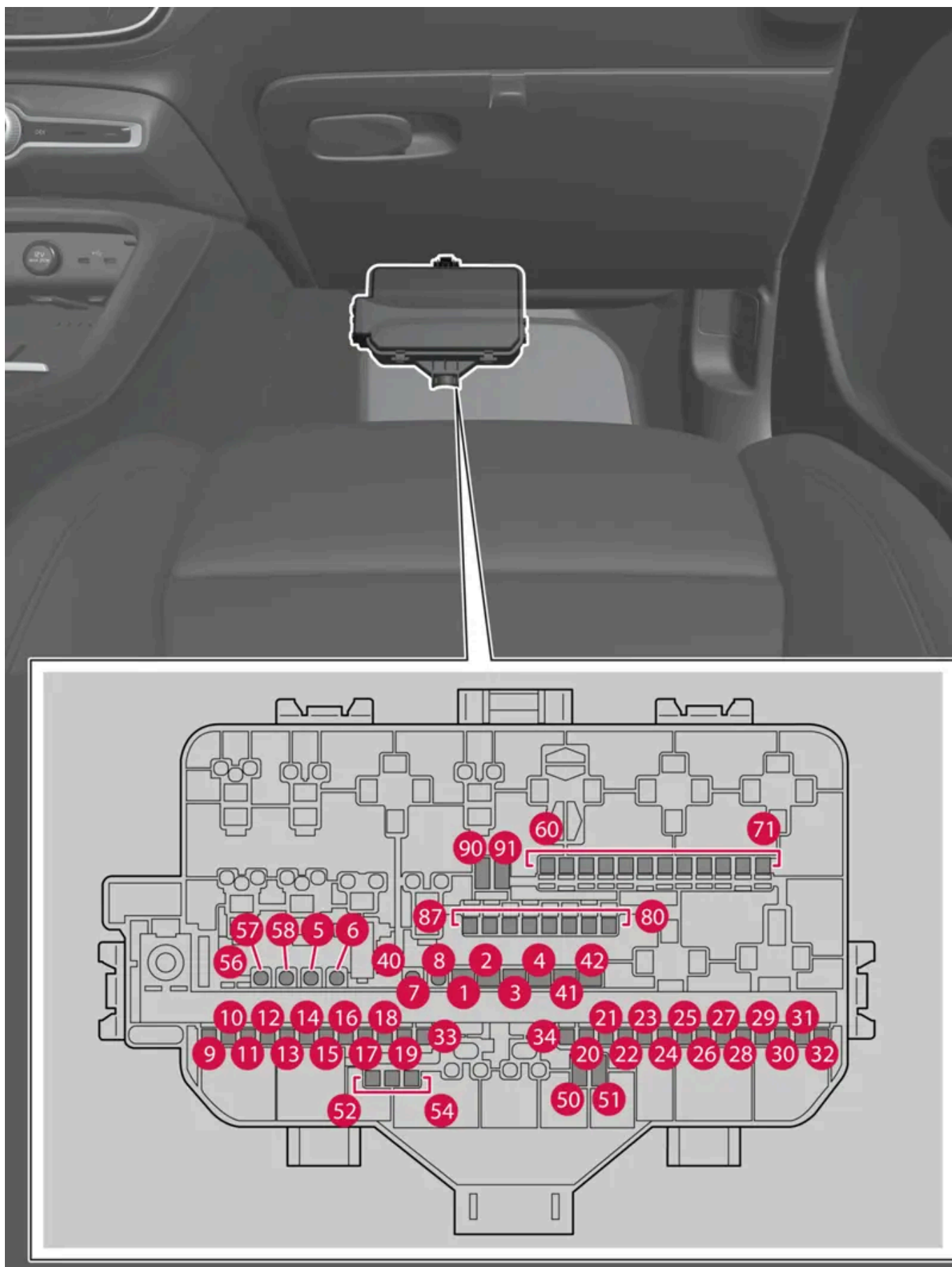

La bassetta si trova dietro il tappetino del pianale/pannello.

Il contenuto di questo manuale rappresenta lo stato del manuale d'uso al momento della stampa e potrebbe non essere completamente valido in futuro. Per ulteriori informazioni, consulta la prima pagina per la nota completa di esclusione di responsabilità.



All'interno della copertura è collocata una pinza che semplifica la rimozione e l'installazione dei fusibili. Nella basetta sotto il cofano vi è anche posto per alcuni fusibili di riserva.

## Posizioni

La posizione dei fusibili è mostrata all'interno del coperchio. Funzioni e componenti nella tabella dei fusibili interessano più livelli di equipaggiamento. Pertanto, in base al livello di equipaggiamento dell'auto, la descrizione di un fusibile può interessare un minor numero di componenti o nessun componente affatto.

	Funzione	Ampere	Tipo
1	Centralina audio (amplificatori)	40	MCASE (slotted) <sup>[1]</sup>
2	Modulo elettrico A	40	MCASE (slotted) <sup>[1]</sup>
3	Modulo elettrico B	40	MCASE (slotted) <sup>[1]</sup>
4	Ventola climatizzatore, anteriore	40	MCASE (slotted) <sup>[1]</sup>
5	Portellone elettrocomandato	25	MCASE <sup>[1]</sup>
6	Sedile elettrocomandato, sinistro	20	MCASE <sup>[1]</sup>
7	Sedile elettrocomandato, destro	20	MCASE <sup>[1]</sup>
8	–	–	MCASE <sup>[1]</sup>
9	Modulo portiera, posteriore destra	20	Micro
10	Modulo portiera, posteriore sinistra	20	Micro
11	Modulo portiera, anteriore sinistra	20	Micro
12	Illuminazione posteriore	15	Micro
13	Modulo portiera, anteriore destra	20	Micro
14	Riscaldatore sedile posteriore *	15	Micro
15	Modulo di sicurezza (ASDM) Trasformatore motori elettrici posteriori	5	Micro
16	Modulo di calcolo	5	Micro
17	Sensore solare	5	Micro
18	Blocco sterzo	7,5	Micro
19	Centralina climatizzatore	7,5	Micro
20	Sensori di movimento interni *	5	Micro
21	Display del conducente	5	Micro
22	Pulsantiera quadro centrale	5	Micro
23	Modulo del volante	5	Micro
24	Modulo cambio marce elettronico Freno di stazionamento	5	Micro
25	Display centrale	5	Micro
26	Centralina per auto connessa a Internet Centralina per Connect	5	Micro
27	Modulo per l'antenna multibanda	5	Micro
28	Bobine relè	5	Micro
29	Apertura del baule/portellone con il movimento del piede *	5	Micro
30	Centralina Infotainment	15	Micro

	Funzione	Ampere	Tipo
31	Porta diagnostica	10	Micro
32	Etilometro Modulo per accessori avanzati	5	Micro
33	Piegamento poggiatesta, sinistro	15	Micro
34	Piegamento poggiatesta, destro	15	Micro
40	Lunotto termico	30	MCase <sup>[1]</sup>
41	Pretensionatore lato sinistro	40	MCase (slotted) <sup>[1]</sup>
42	Pretensionatore lato destro	40	MCase (slotted) <sup>[1]</sup>
50	–	–	Micro
51	–	–	Micro
52	Pompa del liquido di raffreddamento	7,5	Micro
53	Modulo volante elettroriscaldato	15	Micro
54	Sensore particolato aria (APMS)	5	Micro
55	Lavafari	25	MCase <sup>[1]</sup>
56	Lavacrystalli e lavalunotto	25	MCase <sup>[1]</sup>
57	–	–	MCase <sup>[1]</sup>
58	–	–	MCase <sup>[1]</sup>
60	Unità di comunicazione	5	Micro
61	–	–	Micro
62	–	–	Micro
63	Pretensionatori delle cinture	5	Micro
64	Blind Spot Information (BLIS) *	5	Micro
65	–	–	Micro
66	–	–	Micro
67	Centralina radar, anteriore	5	Micro
68	–	–	Micro
69	Telecamera di parcheggio 360°*	5	Micro
70	Fusibile predisposizione veicolo speciale	5	Micro
71	Modulo sistema di sicurezza supplementare (SRS)	5	Micro
80	Tergicristalli, posteriore	15	Micro
81	Indicatore mensola padiglione (SRS) Sveglia modulo di cambio marce elettronico	5	Micro
82	Mensola del padiglione	20	Micro
83	Illuminazione abitacolo Antiabbagliamento retrovisore interno Sensori di pioggia e luce Pannelli comando portiere posteriori e vano di carico Transponder per pedaggi	7,5	Micro
84	Piastrina di ricarica senza fili	5	Micro
85	Telecamera puntata in avanti	5	Micro
86	Etilometro	5	Micro
87	Porta USB	5	Micro

	Funzione	Ampere	Tipo
90	-	-	Micro
91	-	-	Micro

[1] Questo tipo di fusibile dovrebbe essere sostituito da un riparatore. Si raccomanda un riparatore autorizzato Volvo.

\* Optional/accessorio.

---

## 18.6.4. Fusibili sotto al cofano

I fusibili sotto al cofano proteggono tra l'altro le funzioni di motore e freni.

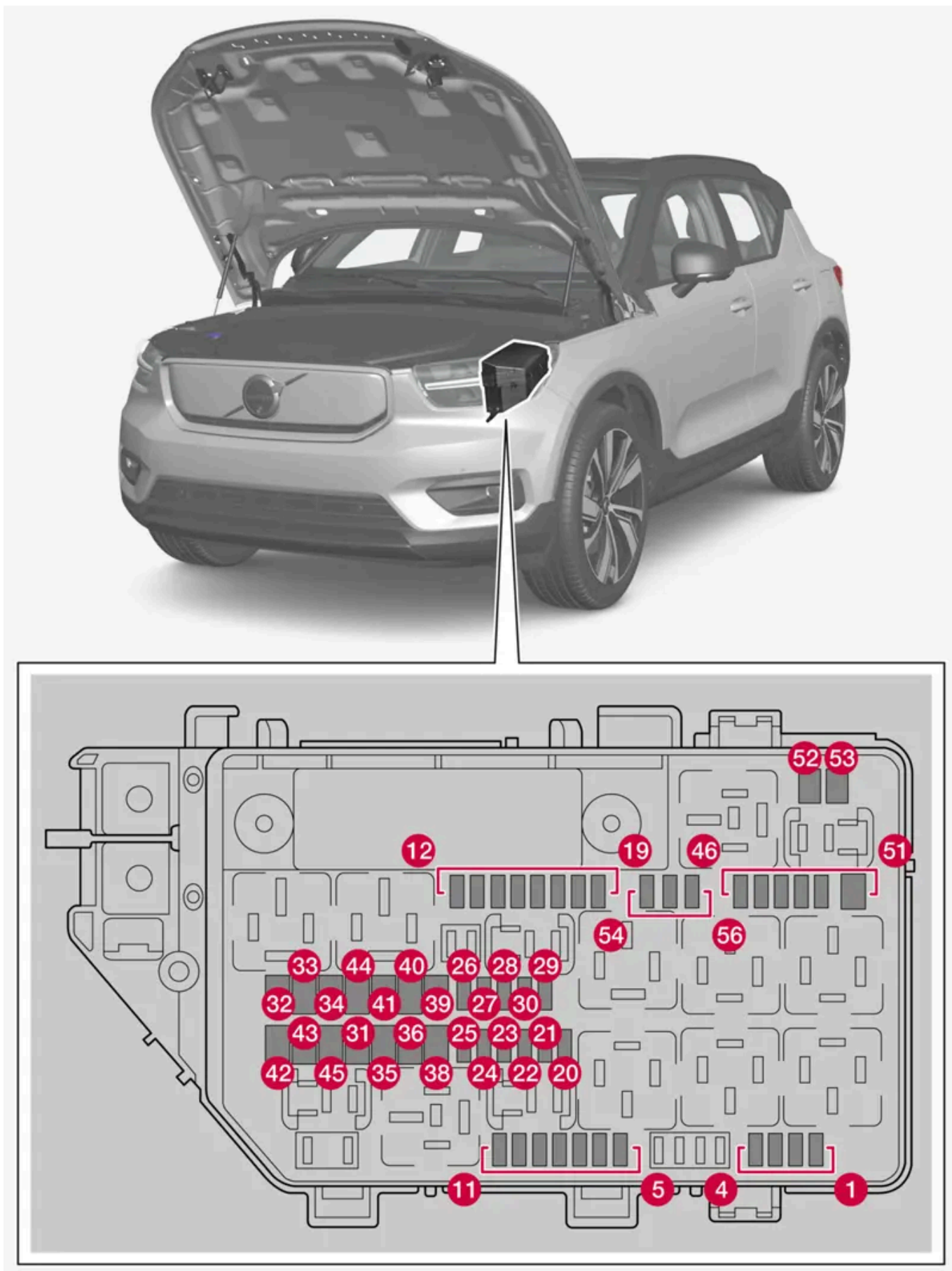

Per accedere ai fusibili sotto il cofano bisogna staccare un certo numero di pannelli intorno al vano di custodia.

All'interno della copertura è collocata una pinza che semplifica la rimozione e l'installazione dei fusibili.

Nella bassetta vi è anche posto per alcuni fusibili di riserva.

**! Importante**

Staccare i pannelli intorno al vano di custodia sotto il cofano solo se l'esigenza di farlo è chiaramente indicata nelle istruzioni nel manuale del proprietario. Rivolgersi a un riparatore in caso di problemi o esigenza di manutenzione. Si raccomanda un riparatore autorizzato Volvo.

## Posizioni

All'interno della copertura è collocata un'etichetta che illustra la posizione dei fusibili. Funzioni e componenti nella tabella dei fusibili interessano più livelli di equipaggiamento. Pertanto, in base al livello di equipaggiamento dell'auto, la descrizione di un fusibile può interessare un minor numero di componenti o nessun componente affatto.

	Funzione	Am- pere	Tipo
1	Porta USB tunnel, lato posteriore*	5	Micro
	Porte USB doppie del tunnel, lato posteriore*	7,5	Micro
2	Presse 12 V anteriore	15	Micro
3	–	–	Micro
4	Presse 12 V bagagliaio/vano di carico*	15	Micro
5	Centralina del motore	10	Micro
6	Gruppo valvole raffreddamento motore	15	Micro
7	Valvola raffreddamento batteria	5	Micro
8	Centralina saracinesca spoiler	10	Micro
	Centralina saracinesca radiatore		
9	–	–	Micro
10	–	–	Micro
11	–	–	Micro
12	Faro, destro	20	Micro
13	Faro, sinistro	20	Micro
14	Modulo sistema di sicurezza supplementare (SRS)	5	Micro
15	Sensore pedale acceleratore	5	Micro
16	Viene alimentato quando il sistema elettrico dell'auto è attivato: Centralina motore, Componenti della trasmissione, Servosterzo elettrico, Centralina elettronica centrale, Centralina impianto frenante	5	Micro
17	Modulo suono esterno	5	Micro
18	Etilometro	5	Micro
19	–	–	Micro
20	Bobine relè interne	5	Micro
21	–	–	Micro
22	Sensore pedale freno	5	Micro
23	Unità di calcolo	5	Micro
24	Centralina batteria ad alta tensione	5	Micro

**Il contenuto di questo manuale rappresenta lo stato del manuale d'uso al momento della stampa e potrebbe non essere completamente valido in futuro. Per ulteriori informazioni, consulta la prima pagina per la nota completa di esclusione di responsabilità.**

Funzione	Am- pere	Tipo
25 –	–	Micro
26 Centralina del motore	5	Micro
27 Unità di ricarica	15	Micro
28 Trasformatore motore elettrico anteriore	5	Micro
29 Avvisatore acustico (clacson)	20	Micro
30 Sirena dell'allarme antifurto*	5	Micro
31 Tergicristalli	30	MCase <sup>[1]</sup>
32 –	–	MCase (slot- ted) <sup>[1]</sup>
33 –	–	MCase (slot- ted) <sup>[1]</sup>
34 –	–	MCase (slot- ted) <sup>[1]</sup>
35 Centralina freni	30	MCase (slot- ted) <sup>[1]</sup>
36 –	–	MCase <sup>[1]</sup>
38 Fari	30	MCase <sup>[1]</sup>
39 –	–	MCase <sup>[1]</sup>
40 –	–	MCase <sup>[1]</sup>
41 Centralina rimorchio*	25	MCase <sup>[1]</sup>
42 Centralina rimorchio*	40	MCase (slot- ted) <sup>[1]</sup>
43 –	–	MCase (slot- ted) <sup>[1]</sup>
44 –	–	MCase <sup>[1]</sup>
45 –	–	MCase (slot- ted) <sup>[1]</sup>
46 Scambiatore di calore esterno	5	Micro
47 Centralina compressore AC Centralina riscaldatore ad alta tensione Centralina valvola di espansione elettrica Unità di monitoraggio	5	Micro
48 Centralina batteria ad alta tensione Trasformatore motore elettrico anteriore e posteriore	15	Micro
49 Pompa liquido di raffreddamento batteria ad alta tensione	20	Micro
50 Pompa liquido di raffreddamento sistema di propulsione elettrico	20	Micro
51 –	–	MCase <sup>[1]</sup>
52 Parabrezza termico, destro	40	MCase (slot- ted) <sup>[1]</sup>
53 Parabrezza termico, sinistro	40	MCase (slot- ted) <sup>[1]</sup>
54 Unità di monitoraggio	5	Micro
55 Faro, sinistro	20	Micro
56 Faro, destro	20	Micro

\* Optional/accessorio.

<sup>[1]</sup> Questo tipo di fusibile dovrebbe essere sostituito da un riparatore. Si raccomanda un riparatore autorizzato Volvo.

---

## 18.7. Batteria

---

### 18.7.1. Sostituzione della batteria della chiave telecomando

È necessario sostituire la batteria della chiave telecomando, quando è scarica.

 **Nota**

Tutte le batterie hanno una vite utile limitata e dopo un certo periodo vanno sostituite (non vale per Key Tag). La vita utile della batteria varia a seconda di quando spesso è usato il veicolo/la chiave.



La batteria della chiave telecomando deve essere sostituita se

- si accende il simbolo informativo e viene visualizzato il messaggio **Batteria della chiave dell'automobile quasi scarica. Consultare il manuale del proprietario per la sostituzione.** sul display del conducente
- le serrature non rispondono ripetutamente al segnale della chiave telecomando situata a meno di 20 metri (65 piedi) dall'automobile.

 **Nota**

Provare sempre ad avvicinarsi all'automobile e riprovare lo sbloccaggio.

La batteria della chiave senza pulsanti<sup>[1]</sup> (Key Tag) non può essere sostituita. Si può ordinare una nuova chiave presso un riparatore autorizzato Volvo.

 **Importante**

La Key Tag esaurita deve essere consegnata a un riparatore autorizzato Volvo. La chiave deve essere cancellata dall'automobile perché può essere ancora utilizzata per avviarla mediante il sistema di avviamento di riserva.

## Apertura della chiave e sostituzione della batteria

1 **1**



**1**

**1** Tenere la chiave telecomando con il lato anteriore ben in vista e il logo Volvo orientato correttamente. Spingere verso destra il pulsante presso l'anello portachiavi sul bordo inferiore. Spingere il guscio del lato anteriore verso l'alto di alcuni millimetri.

**2** Il guscio si stacca e può essere rimosso dalla chiave.

2 **2**



**2**

**1** Capovolgere la chiave telecomando, spostare lateralmente il pulsante e fare scorrere il guscio del lato posteriore verso l'alto di alcuni millimetri.

**2** Il guscio si stacca e può essere rimosso dalla chiave.

3 **3**



**3**

Servendosi ad esempio di un cacciavite, ruotare lo sportello della batteria in senso antiorario in modo che i segni siano allineati al testo OPEN.

Rimuovere con cautela lo sportello delle batterie esercitando una lieve pressione nella scanalatura, ad esempio con un'unghia.



Fare leva sullo sportello delle batterie verso l'alto.

4 **4**



**4**

Il lato della batteria (+) è rivolto in su. Fare quindi leva e staccare cautamente la batteria come da illustrazione.

**!** **Importante**

Non toccare con le dita le batterie nuove e le relative superfici di contatto per non comprometterne il funzionamento.

5 **5**



**5**

Inserire una nuova batteria con il lato + verso l'alto. Non toccare con le dita i contatti della batteria della chiave telecomando.

**1** ▶ Posizionare la batteria con il bordo nel supporto. Fare quindi scorrere la batteria in avanti finché non è bloccata sotto i due fermi di plastica.

**2** ▶ Premere infine la batteria verso il basso in modo che sia bloccata sotto il fermo superiore di plastica nera.

**i** **Nota**

Utilizzare batterie di tipo CR2032, 3 V.

**i** Nota

Volvo raccomanda di utilizzare per la chiave telecomando delle batterie conformi a UN Manual of Test and Criteria, Part III, sub-section 38.3. Le batterie montate in fabbrica o sostituite da un riparatore autorizzato Volvo soddisfano i suddetti criteri.

6 **6**



**6**

Risistemare lo sportello delle batterie e ruotarlo in senso orario in modo che il segno sia allineato al testo CLOSE.

7 **7**



**7**

**1** Risistemare il guscio del lato posteriore e premerlo fino a sentire un "clic".

**2** Fare quindi scorrere indietro il guscio.

➤ Si sentirà un ulteriore "clic" quando il guscio è posizionato e fissato correttamente.

8 **8**



**8**

**1** Capovolgere la chiave telecomando e risistemare il guscio del lato anteriore premendolo fino a sentire un "clic".

**2** Fare quindi scorrere indietro il guscio.

➤ Si sentirà un ulteriore "clic" quando il guscio è fissato correttamente.

 **Attenzione**

Controllare che la batteria sia posizionata correttamente nel rispetto della polarità indicata. Se non si prevede di utilizzare la chiave telecomando per un periodo prolungato, rimuovere la batteria per evitare perdite di elettrolito e danni. Le batterie danneggiate o che presentano perdite di elettrolito possono provocare abrasioni a contatto con la pelle. Maneggiare pertanto le batterie danneggiate impiegando guanti di protezione.

- Conservare le batterie fuori dalla portata dei bambini.
- Non lasciare le batterie in luoghi dove potrebbero essere ingerite da bambini o animali.
- È vietato smontare, cortocircuitare e gettare nelle fiamme le batterie.
- Non ricaricare batterie non ricaricabili, perché sussiste il pericolo di esplosione.

Prima di utilizzare la chiave telecomando, accertarsi che non presenti danni. Se si riscontrano danni, ad esempio lo sportello della batteria non si chiude perfettamente, si raccomanda di non utilizzare il prodotto. Conservare i prodotti difettosi fuori dalla portata dei bambini.

 **Importante**

Assicurarsi che le batterie usate siano smaltite nel rispetto dell'ambiente.

\* Optional/accessorio.

<sup>[1]</sup> In dotazione alle automobili dotate di bloccaggio/sbloccaggio senza chiave\*.

---

## 18.7.2. Avviamento ausiliario con un'altra batteria

Il mancato avviamento dell'auto può dipendere dallo scaricamento della batteria 12 V. In questi casi, la batteria può essere ricaricata tramite un'altra automobile o un caricabatterie esterno.

In condizioni normali, la batteria 12 V viene ricaricata in occasione della ricarica dell'auto, nonché tramite trasferimento della corrente direttamente dalla batteria ad alta tensione quando l'auto non è connessa per la ricarica.

Se per una qualsiasi ragione la batteria 12 V dovesse comunque scaricarsi, si potrà ricorrere all'avviamento ausiliario. Lo scaricamento può dipendere per es. dall'inutilizzo dell'auto per periodi prolungati, da un guasto temporaneo o da un fusibile guasto nel circuito di ricarica dell'auto. Una batteria 12 V scarica deve essere ricaricata a un livello sufficiente per avviare il sistema elettrico dell'auto. Dopo l'avviamento è possibile avviare la ricarica dell'auto con il cavo di ricarica, che è necessaria quando anche la batteria ad alta tensione è scarica. Se in situazioni del genere non è possibile effettuare la ricarica dell'auto, sarà necessario ricorrere al traino.

Per l'avviamento ausiliario sono necessari i cavi di avviamento che vanno collegati ai punti di ricarica della batteria 12 V.

**! Importante**

I punti di ricarica dell'automobile sono destinati solo all'avviamento ausiliario della propria auto. I punti di ricarica non sono progettati per l'avviamento ausiliario di un'altra automobile. L'utilizzo dei punti di ricarica per avviare un'altra automobile può comportare l'intervento di un fusibile e, conseguentemente, che i punti di ricarica smettano di funzionare.

La visualizzazione del messaggio **Guasto fusibile batteria 12 V Richiedere assistenza** sul display del conducente indica che un fusibile è intervenuto e deve essere sostituito. Volvo raccomanda di rivolgersi a un riparatore autorizzato Volvo.

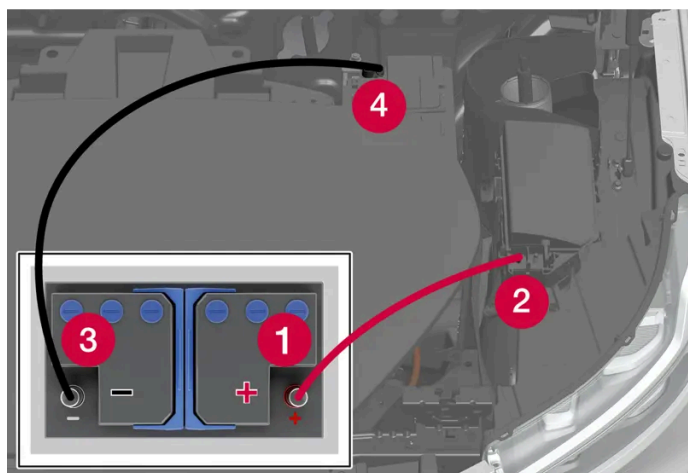

Per accedere ai punti di ricarica sotto il cofano bisogna staccare diversi pannelli intorno al vano di custodia.

Quando si impiega una batteria ausiliaria, attenersi ai seguenti passaggi per evitare il rischio di cortocircuito o altri danni:

- 1 Impostare l'impianto elettrico dell'auto nel modo di utenza passiva.
- 2 Controllare che la batteria ausiliaria abbia una tensione di 12 V.
- 3 Se la batteria è montata in un'altra automobile – spegnere il motore dell'automobile di soccorso e assicurarsi che le automobili non si tocchino.
- 4 Collegare un morsetto del cavo di avviamento rosso al terminale positivo della batteria ausiliaria (1).

**! Importante**

Fare attenzione in occasione del collegamento dei cavi di avviamento. Può verificarsi un cortocircuito se le estremità entrano in contatto con superfici diverse dai punti di ricarica.

- 5 Aprire il coperchio del punto di ricarica positivo (2) premendo sul lato dello stesso per disimpegnare un gancio e tirare contemporaneamente il coperchio verso l'alto. Sotto il coperchio ci sono due punti di collegamento. Utilizzare quello più vicino al centro dell'auto.
- 6 Collegare l'altro morsetto del cavo di avviamento rosso al punto di ricarica positivo (2).
- 7 Collegare un morsetto del cavo di avviamento nero al terminale negativo della batteria ausiliaria (3).
- 8 Collegare l'altro morsetto del cavo di avviamento nero al punto di ricarica negativo (4).

- 9 Controllare che i morsetti dei cavi di avviamento siano collegati correttamente in modo da non generare scintille durante il tentativo di avviamento.
- 10 Avviare il motore dell'auto di soccorso.
- 11 Avviare l'automobile con la batteria scarica tenendo premuto il pedale del freno e selezionando la posizione del cambio D o R.

 **Importante**

Non toccare i terminali fra cavo e automobile durante il tentativo di avviamento. Sussiste il rischio di scintille.

 **Nota**

L'avviamento completo è indicato dallo spegnimento delle spie di segnalazione sul display del conducente e dall'accensione del tema predefinito.

- 12 Se è scarica anche la batteria ad alta tensione, iniziare la ricarica dell'auto con il cavo di ricarica.
- 13 Scollegare i cavi di avviamento nell'ordine inverso: prima quello nero quindi quello rosso.  
Verificare che nessuno dei morsetti del cavo di avviamento nero entri in contatto con il punto di ricarica positivo dell'auto, con il terminale positivo della batteria ausiliaria o con i morsetti del cavo di avviamento rosso.

 **Nota**

Per ottenere un grado di ricarica sufficiente ad alimentare l'impianto elettrico dell'auto, una batteria 12 V scarica deve essere ricaricata per un certo periodo. A una temperatura esterna di circa +15°C (circa 60°F), la batteria deve essere ricaricata dall'automobile per almeno 30 minuti. A temperature esterne inferiori, il tempo di ricarica può aumentare fino a 3-4 ore. In questi casi, ove possibile, è preferibile ricaricare la batteria con un caricabatterie esterno.

 **Attenzione**

- La batteria 12 V può sviluppare un gas tonante altamente esplosivo. Una scintilla, che potrebbe essere generata collegando un cavo di avviamento in modo errato, è sufficiente a far esplodere la batteria.
- La batteria 12 V contiene acido solforico che in ragione dell'alto potere corrosivo può causare gravi lesioni.
- Se l'acido solforico viene a contatto con occhi, pelle o indumenti, risciacquare abbondantemente con acqua. Se spruzzi di acido raggiungono gli occhi, rivolgersi immediatamente a un medico.
- Non fumare mai nelle vicinanze della batteria.

## 18.7.3. Alimentazione di corrente

L'alimentazione di corrente propria dell'auto è assicurata da vari componenti e fornisce l'energia necessaria alle funzioni elettriche dell'auto.

L'impianto elettrico primario dell'auto funziona con tensione 12 V e alimenta le utenze elettriche.

Per la propulsione elettrica, l'auto è dotata di un sistema ad alta tensione oltre all'impianto elettrico primario.

 **Attenzione**

Numerosi componenti dell'automobile funzionano ad alta tensione che può essere pericolosa in caso di interventi errati. Toccare i componenti solo quando indicato esplicitamente nel manuale del proprietario.

## Batterie

Per alimentare di corrente vari componenti, l'auto è dotata di:

- una batteria 12 V che alimenta l'impianto elettrico primario dell'auto
- una batteria ad alta tensione per la propulsione elettrica dell'auto.





### 18.7.4. Riciclaggio delle batterie



Le batterie esauste devono essere riciclate in modo ecocompatibile.

Consultare un riparatore in caso di dubbi in merito allo smaltimento dei materiali di scarto. Si raccomanda un riparatore autorizzato Volvo. La batteria ad alta tensione deve essere trattata solo da personale di officina autorizzato.

### 18.7.5. Simboli sulle batterie

Sulle batterie sono presenti simboli informativi e di allarme.

	Usare occhiali protettivi.
	Ulteriori informazioni si trovano nel Libretto Uso e manutenzione.
	Conservare la batteria fuori dalla portata dei bambini.
	La batteria contiene acido corrosivo.
	Evitare scintille e fiamme libere.

	Pericolo di esplosione.
	Consegnare a un centro di raccolta autorizzato.

## 18.7.6. Batteria da 12 V

Questa batteria alimenta il sistema elettrico primario, comprendente la maggior parte delle utenze elettriche. Il motore elettrico è alimentato dalla batteria ad alta tensione.

La batteria è una batteria 12 V dimensionata per alimentare i sistemi elettrici e le funzioni specifici del modello d'auto.

- Non scollegare mai la batteria a motore acceso.
- Controllare che i cavi della batteria siano collegati e serrati correttamente.

### **Importante**

Se la batteria è fissata con una banda flessibile, accertare che la banda flessibile sia correttamente serrata.

### **Importante**

In caso di sostituzione della batteria, utilizzare sempre una batteria dello stesso tipo, della stessa dimensione e con la stessa capacità di avviamento a freddo della batteria originale (vedere l'etichetta sulla batteria). Volvo raccomanda di affidare la sostituzione delle batterie a un riparatore autorizzato Volvo.

### **Attenzione**

Se si scollega la batteria 12 V, occorre ripristinare la funzione di apertura e chiusura automatica affinché funzioni correttamente. Affinché la protezione antischiacciamento funzioni occorre ripristinarla.

### **Attenzione**

- La batteria può sviluppare un gas altamente esplosivo. Una scintilla, che potrebbe essere generata collegando un cavo di avviamento in modo errato, è sufficiente a far esplodere la batteria.
- La batteria contiene acido solforico, che in ragione dell'alto potere corrosivo può causare gravi lesioni.
- Se l'acido solforico viene a contatto con occhi, pelle o indumenti, risciacquare abbondantemente con acqua. Se spruzzi di acido raggiungono gli occhi, rivolgersi immediatamente a un medico.
- Non fumare mai nelle vicinanze della batteria.

## Vita utile e capacità della batteria 12 V

Il contenuto di questo manuale rappresenta lo stato del manuale d'uso al momento della stampa e potrebbe non essere completamente valido in futuro. Per ulteriori informazioni, consulta la prima pagina per la nota completa di esclusione di responsabilità.

La vita utile della batteria è influenzata da più fattori, fra l'altro da numero di scaricamenti e condizioni climatiche. Se l'auto non viene ricaricata per un periodo prolungato, il grado di ricarica della batteria si abbassa a causa del fenomeno di autoscarica. I ripetuti scaricamenti della batteria hanno impatto negativo sulla vita utile della medesima. La vita utile massima della batteria 12 V è ottenuta mantenendola costantemente caricata al massimo.

## Posizionamento



## Specifiche per la batteria 12 V

Tipo di batteria	H6 AGM
Tensione (V)	12
Capacità di avviamento a freddo <sup>[1]</sup> - CCA <sup>[2]</sup> (A)	760
Dimensioni, LxPxA	277,7×174,4×188,5 mm (10,9×6,9×7,4 pollici)
Capacità (Ah)	70

<sup>[1]</sup> A norma EN.

<sup>[2]</sup> Cold Cranking Amperes.

## 18.7.7. Batteria ad alta tensione

Per la propulsione con motore elettrico, l'auto è dotata di una batteria ubicata nel telaio dell'auto. Si tratta di una batteria ricaricabile priva di manutenzione del tipo agli ioni di litio.

Solo il personale di riparatori autorizzati può trattare le sezioni ad alta tensione.

L'auto non può essere avviata se la batteria ad alta tensione è scaricata. In caso di scaricamento della batteria 12 V e della batteria ad alta tensione, sarà necessario ricaricarle entrambe. In queste circostanze, non è possibile ricaricare dapprima esclusivamente la batteria ad alta tensione. Per poter ricaricare la batteria ad alta tensione è necessario che la batteria 12 V abbia un certo grado di carica.



 **Attenzione**

La sostituzione della batteria ad alta tensione deve essere effettuata presso un riparatore. Si raccomanda un riparatore autorizzato Volvo.

## Posizione della batteria ad alta tensione

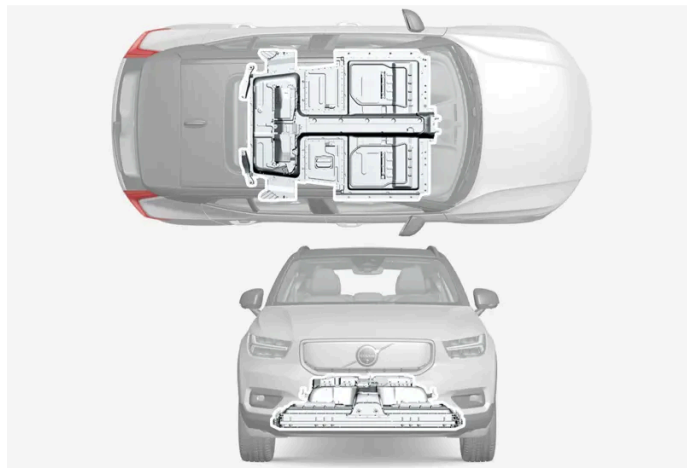

## Vita utile e capacità della batteria ad alta tensione

La capacità della batteria ad alta tensione si riduce con il tempo e con l'uso e a seguito di ciò può esserci una riduzione dell'autonomia.

Alcune raccomandazioni per aumentare la vita utile della batteria:

- Lasciare il cavo di ricarica inserito quando l'auto è parcheggiata. Soprattutto nei climi eccessivamente caldi o freddi.
- Evitare di guidare fino a raggiungere il grado di ricarica dello 0 %.
- Se il grado di ricarica è dello 0 %, effettuare la ricarica della batteria il prima possibile.
- Evitare di ricaricare la batteria al massimo se ciò non è necessario per la distanza da percorrere.

## Specifiche per la batteria ad alta tensione

**Tipo:** Ioni di litio

**Quantità totale di energia:** 78 kWh.

---

## 18.8. Service

---

### 18.8.1. Assistenza del climatizzatore

Assistenza e riparazione del climatizzatore devono essere effettuate esclusivamente da un riparatore autorizzato.

## Controllo e riparazione

Il climatizzatore contiene una sostanza tracciante fluorescente. Utilizzare una luce ultravioletta per la ricerca di eventuali perdite.

Si raccomanda di rivolgersi a un riparatore autorizzato Volvo.

A seconda del mercato, il climatizzatore dell'automobile contiene refrigerante senza freon R1234yf o R134a. Il tipo utilizzato è indicato su un'etichetta all'interno del cofano anteriore.

### **Attenzione**

Il climatizzatore contiene refrigerante R134a in pressione. Assistenza e riparazione dell'impianto devono essere effettuate esclusivamente da un riparatore autorizzato.

### **Attenzione**

Il climatizzatore contiene refrigerante R1234yf in pressione. Ai sensi della norma SAE J2845 (Technician Training for Safe Service and Containment of Refrigerants Used in Mobile A/C System) e per garantire la sicurezza degli impianti refrigeranti, l'assistenza e la riparazione di detti impianti sono riservate a tecnici addestrati e certificati.

## 18.8.2. Programma di assistenza Volvo

Per mantenere sempre l'automobile su alti livelli di sicurezza e affidabilità, seguire il programma di servizio Volvo, indicato nel Libretto di Servizio e Garanzia.

Si raccomanda di affidare l'assistenza e la manutenzione a un riparatore autorizzato Volvo. I riparatori Volvo dispongono del personale, della documentazione tecnica e degli attrezzi speciali necessari per offrire la massima qualità dell'assistenza.

### **Importante**

Affinché la garanzia Volvo sia valida, controllare e rispettare le indicazioni del Libretto di Assistenza e Garanzia.

## Assistenza e riparazione

Sottoporre regolarmente l'automobile a manutenzione. Rispettare gli intervalli di assistenza raccomandati da Volvo.

I tagliandi e le riparazioni devono essere effettuati esclusivamente da riparatori autorizzati.

**! Attenzione**

Non effettuare riparazioni autonome del veicolo. Cavi elettrici e/o componenti staccati possono essere riparati esclusivamente da un'officina autorizzata - si raccomanda un riparatore autorizzato Volvo.

## Cavo di carica con unità di controllo

**! Importante**

Non modificare in alcun modo l'unità di controllo.

## 18.9. Manutenzione raccomandata per le unità telecamera e radar

Per garantire il corretto funzionamento delle unità telecamera e radar, bisogna mantenerle sgombrere da sporco, ghiaccio e neve e pulirle regolarmente con acqua e shampoo per auto.

**i Nota**

Sporcizia, ghiaccio e neve sui sensori possono generare falsi segnali di avvertimento e il sistema potrebbe funzionare in modo limitato oppure non funzionare affatto.

Sulle seguenti immagini sono indicate le superfici da mantenere pulite – sia sul lato sinistro che sul lato destro dell'auto.



Posizione dei sensori di parcheggio intorno all'auto



Posizione dell'unità telecamera anteriore



Posizione dell'unità radar anteriore



Posizione delle unità radar posteriori

- Per un funzionamento ottimale è importante mantenere pulite le superfici davanti ai sensori.
- Non fissare nessun oggetto, nastro adesivo o etichette nell'area dei sensori.
- Pulire regolarmente le lenti delle telecamere con acqua tiepida e shampoo per auto, prestando attenzione a non graffiarle.

 **Importante**

La manutenzione dei componenti dei sistemi di supporto al conducente deve essere effettuata solo in officina. Si raccomanda di rivolgersi ad un riparatore autorizzato Volvo.

## 18.10. Aggiornamenti del software

Il software dell'auto viene aggiornato tramite connessione dell'auto alla rete mobile; questa connessione è denominata OTA (over-the-air). La disponibilità di un nuovo aggiornamento del software viene segnalata nella videata notifiche. Una volta scaricato, è possibile scegliere quando installarlo. Aggiornare il software dell'auto il prima possibile quando un aggiornamento è disponibile.

### Download

 **Nota**

Il software che viene scaricato con le release pianificate non influenza omologazione, sicurezza, emissioni e ottemperanza delle normative.

Il download avviene nel background tramite la rete mobile<sup>[1]</sup>. A seconda della dimensione dell'aggiornamento e della velocità di connessione, possono volerci diverse ore.

Per scaricare gli aggiornamenti è necessario quanto segue:

- l'automobile deve essere connessa a Internet<sup>[2]</sup>.
- l'utilizzo dei servizi connessi deve essere stato approvato.

 **Nota**

In base alla versione software, il download può avvenire in automatico, oppure può essere avviato tramite una notifica di aggiornamento software disponibile.

### Installare l'aggiornamento

 **Nota**

Non usare la presa diagnostica quando viene installato un aggiornamento software, a causa del rischio di impatti sul processo di installazione e sui sistemi dell'auto.

Quando un aggiornamento del software è stato scaricato ed è pronto per l'installazione, ciò viene indicato nella videata notifiche e con un messaggio al momento dell'avviamento dell'auto. È possibile scegliere di installare l'aggiornamento direttamente o di ricevere un promemoria in una circostanza successiva.

È possibile raggiungere la schermata di aggiornamento tramite , **Sistema, Caratteristiche del sistema, Aggiornamento software**. Da qui è anche possibile vedere il numero di versione del software correntemente installato nell'auto.

***i* Nota**

L'installazione dell'aggiornamento software può richiedere fino a 90 minuti. Durante l'installazione l'auto è bloccata e le sue funzioni non sono disponibili. Selezionare l'ora per l'aggiornamento tenendo conto di ciò.

Non installare nuovo software quando l'auto è collegata per la ricarica rapida. L'auto può essere lasciata collegata per la ricarica da una presa ordinaria, tuttavia non riceverà carica durante l'installazione. A seconda della sorgente di ricarica, la ricarica può essere ripresa in automatico al termine dell'installazione.

Prima dell'installazione:

- 1** Controllare che l'auto sia caricata per almeno il 40 %.
- 2** Nella videata notifiche viene segnalato quando un aggiornamento è pronto per l'installazione. Aprire la notifica e seguire le istruzioni sul display centrale.
- 3** Abbandonare l'auto, chiudere tutte le portiere e bloccare l'auto.
  - L'installazione si avvia. L'auto deve essere bloccata nel giro di alcuni minuti, altrimenti l'installazione si interrompe.
- 4** Attendere che l'installazione sia completata.
  - L'installazione può richiedere fino a 90 minuti. Quando l'installazione è completata, l'auto può essere utilizzata normalmente.

***i* Nota**

- Se possibile, evitare di gestire l'auto e le sue funzioni durante l'installazione.
- Non collegare o scollegare il cavo di ricarica durante l'installazione.
- Per accedere all'abitacolo mentre è in corso l'installazione bisogna usare lo stelo della chiave.
- Per evitare falsi allarmi, l'antifurto dell'auto viene disattivato mentre è in corso l'installazione.

Leggere sempre attentamente cosa contiene l'aggiornamento in modo da conoscere l'impatto che avrà sull'auto e le funzioni della stessa.

Se l'installazione dovesse fallire, i sistemi dell'auto verranno ripristinati all'ultima versione installata.

***i* Nota**

È importante installare gli aggiornamenti software il prima possibile per evitare i rischi che potrebbero essere associati al vecchio software. In caso di problemi con l'aggiornamento, contattare il proprio concessionario Volvo.

## Informazioni sul contenuto

Il contenuto di questo manuale rappresenta lo stato del manuale d'uso al momento della stampa e potrebbe non essere completamente valido in futuro. Per ulteriori informazioni, consulta la prima pagina per la nota completa di esclusione di responsabilità.

Per maggiori informazioni sul contenuto dell'aggiornamento del software, premere il simbolo delle informazioni sul display centrale.

 **Nota**

La funzionalità dopo l'aggiornamento può variare a seconda di mercato, modello, anno di modello e optional.

<sup>[1]</sup> Vale per le auto con software 2.9 o successivo. Per le auto con software precedente, il download può essere effettuato solo mentre l'auto viene guidata. Pertanto, possono essere richiesti più cicli di guida prima che il software sia scaricato.

<sup>[2]</sup> Durante l'uso di Internet vengono trasmessi dati (traffico dati) e ciò può comportare addebiti. Volvo si fa carico del traffico dati per gli aggiornamenti dei sistemi quando non è inserita una scheda SIM propria.

---

## 18.11. Manutenzione dell'impianto frenante

Controllare regolarmente che i componenti dell'impianto frenante non siano usurati.

Per mantenere sempre l'automobile su livelli elevati di sicurezza e affidabilità, si raccomanda di attenersi agli intervalli di assistenza Volvo specificati nel Libretto di Assistenza e Garanzia. Quando si sostituiscono pastiglie e dischi dei freni, la potenza frenante piena viene raggiunta solo dopo un "rodaggio" di qualche centinaio di chilometri (miglia). Per compensare la minore potenza frenante, premere più a fondo il pedale del freno. Volvo raccomanda di utilizzare solo pastiglie dei freni approvate per la vostra Volvo.

 **Importante**

Si raccomanda di controllare periodicamente l'usura dei componenti dell'impianto frenante.

Chiedere informazioni sulla procedura a un riparatore oppure affidargli direttamente l'ispezione. Si raccomanda un riparatore autorizzato Volvo.

---

## 18.12. Funzionamento anomalo

La percezione di un disturbo di funzionamento o di uno scostamento dal normale funzionamento dell'auto può dipendere da un'anomalia o da specifiche circostanze del caso.

Alcune funzioni sono limitate in situazioni e condizioni particolari e richiedono che siano soddisfatte determinate condizioni. Il display del conducente e il display centrale possono visualizzare messaggi informativi al riguardo.

Per maggiori informazioni sulla ricerca dei guasti e sui limiti delle varie funzioni, vedere i seguenti articoli correlati.

### Se non è possibile guidare l'automobile

Attivare i lampeggiatori di emergenza se l'automobile si è fermata in un luogo trafficato. Per la sicurezza di tutti, se possibile spostare l'automobile allontanandola dal traffico. Indossare il giubbotto ad alta visibilità ed esporre il triangolo di emergenza per avvertire per tempo gli altri utenti della strada. Richiedere assistenza stradale se la causa non può essere rettificata sul posto.

---

## 18.13. Trasmissione di dati fra automobile e riparatore tramite Wi-Fi

I riparatori Volvo dispongono di una rete Wi-Fi dedicata per la trasmissione dei dati fra automobile e riparatore. L'intervento in officina diventa più semplice ed efficiente in quanto informazioni diagnostiche e software possono essere trasmessi tramite la rete del riparatore.

Durante un intervento, il meccanico può connettere l'automobile alla rete del riparatore tramite Wi-Fi per eseguire la ricerca dei guasti e aggiornare il software. Per questo tipo di comunicazione, l'automobile si connette solamente alla rete del riparatore. Non è possibile connettere l'automobile a un'altra rete Wi-Fi, ad esempio quella di casa, procedendo come per la rete del riparatore.

### Connessione con chiave telecomando

Normalmente, la connessione gestita dal meccanico, che quindi utilizza i pulsanti della chiave telecomando. Di conseguenza, è importante portare con sé una chiave con pulsanti dal riparatore. Premendo tre volte il pulsante di bloccaggio sulla chiave telecomando, si connette l'automobile alla rete del riparatore tramite Wi-Fi.

Quando l'automobile è connessa alla rete Wi-Fi, il display centrale visualizza il simbolo .

#### **Attenzione**

Non è possibile guidare l'automobile quando è connessa alla rete e ai sistemi del riparatore.

---

## 18.14. Sollevamento dell'automobile



Durante il sollevamento dell'automobile è importante sistemare il martinetto negli appositi punti del sottoscocca.



I triangoli nella copertura in plastica indicano dove si trovano gli attacchi per il martinetto/i punti di sollevamento (contrassegnati in rosso).

**i Nota**

Volvo raccomanda di utilizzare esclusivamente il martinetto specifico di ogni modello di automobile. Se si utilizza un martinetto diverso da quello raccomandato da Volvo, seguire le istruzioni in dotazione all'attrezzatura.

**! Importante**

Qualora il martinetto<sup>[1]</sup> sia in dotazione all'automobile, esso è progettato esclusivamente per un uso occasionale e per brevi periodi, ad esempio in occasione della sostituzione di una ruota a seguito di foratura. Per sollevare l'automobile è consentito solamente l'uso del martinetto in dotazione al modello specifico. Se l'automobile viene sollevata con maggiore frequenza o per periodi più lunghi rispetto alla normale sostituzione di una ruota, si raccomanda un martinetto da garage. In tal caso, attenersi ai manuali di istruzioni in dotazione all'attrezzatura.

Quando il martinetto non è usato, conservarlo sempre al suo posto sotto il pianale del vano di carico. Girare la manovella del martinetto in modo che occupi poco spazio.

 **Attenzione**

- Applicare il freno di stazionamento e impostare il selettore del cambio in posizione di parcheggio (P).
- Bloccare le ruote appoggiate al suolo con blocchi di legno massicci o grandi pietre.
- Controllare che il martinetto sia integro e pulito, con i filetti lubrificati correttamente.
- Controllare che il martinetto sia posizionato su una superficie piana e solida, non scivolosa e priva di pendenze.
- Il martinetto deve essere fissato correttamente al relativo attacco.
- Non interporre alcun oggetto fra il terreno e il martinetto o fra il martinetto e il relativo attacco.
- Quando si solleva l'automobile con il martinetto, i passeggeri devono lasciare l'abitacolo.
- Se la sostituzione della ruota deve essere effettuata in condizioni di traffico, i passeggeri devono portarsi in un luogo sicuro.
- Per sostituire un pneumatico, utilizzare il martinetto dell'automobile. Per tutti gli altri lavori, utilizzare i supporti per sostenere l'automobile.
- Non infilarvi mai sotto un'automobile sollevata da un martinetto né infilarvi parti del corpo.

 **Attenzione**

Per sollevare l'automobile con un martinetto da officina, sistemarlo sotto uno dei quattro punti di sollevamento. Posizionare il martinetto con cura in modo che l'automobile non possa scivolare. Accertarsi che il piatto del martinetto sia dotato di protezione in gomma affinché l'automobile poggi stabilmente e non subisca danni. Utilizzare sempre cavalletti o simili.

Quando il martinetto non è usato, conservarlo sempre nell'apposito vano di custodia.

Leggere attentamente tutte le istruzioni prima di cominciare. Prendere gli attrezzi che devono essere usati prima che l'auto sia sollevata.

- 1** Esporre il triangolo di emergenza e attivare i lampeggiatori di emergenza per es. se si deve sostituire una ruota in un luogo trafficato.
- 2** Inserire il freno di stazionamento e portare la leva in posizione P oppure inserire la 1a se l'automobile è dotata di cambio manuale.
- 3** Bloccare davanti e dietro le ruote che devono rimanere a terra. Utilizzare, ad esempio, ceppi o grosse pietre.
- 4** Posizionare il martinetto o i bracci di sollevamento negli appositi punti del sottoscocca dell'auto. Le marcature triangolari nella copertura di plastica indicano dove sono ubicati gli attacchi per martinetto/i punto di sollevamento. Sono disponibili

due attacchi per il martinetto su ogni lato dell'automobile. Presso ogni attacco è presente un'apertura per il martinetto.



- 5 Sistemare il martinetto su una superficie piana, stabile e non scivolosa, sotto il punto di fissaggio da utilizzare.
- 6 Sollevarlo con la manovella finché non è orientato correttamente ed entra in contatto con l'apposito attacco nell'automobile. Controllare che la testa del martinetto (o i bracci di sollevamento presso un riparatore) sia posizionata correttamente nell'attacco, ovvero che la sporgenza al centro della testa sia allineata al foro dell'attacco, e che il piede del martinetto sia posizionato verticalmente sotto l'attacco.
- 7 Ruotare il martinetto in modo che la manovella sia più distante possibile dal lato dell'automobile, con i bracci del martinetto perpendicolari al senso di marcia.
- 8 Sollevare l'auto quanto basta per l'intervento che deve essere fatto.

[1] Contattare un riparatore autorizzato Volvo per informarsi sul martinetto adatto.

## 18.15. Staccare i pannelli sotto al cofano

Diversi pannelli protettivi nel vano sotto il cofano possono essere smontati per avere accesso a determinati componenti come fusibili e punti di ricarica per l'avviamento ausiliario.

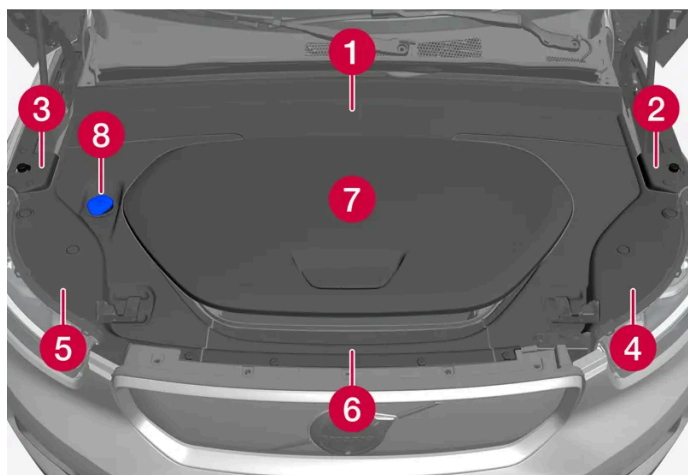

Posizione dei vari pannelli e componenti sotto il cofano.

- 1 Pannello A – dà accesso al punto di ricarica negativo per l'avviamento ausiliario.
- 2 Pannello B
- 3 Pannello C
- 4 Pannello D – dà accesso al punto di ricarica positivo per l'avviamento ausiliario e ai fusibili sotto il cofano.
- 5 Pannello E
- 6 Pannello F
- 7 Sportello al vano di custodia sotto il cofano
- 8 Coperchio per il rifornimento del liquido lavacrystalli

 **Importante**

Staccare i pannelli intorno al vano di custodia sotto il cofano solo se l'esigenza di farlo è chiaramente indicata nelle istruzioni nel manuale del proprietario. Rivolgersi a un riparatore in caso di problemi o esigenza di manutenzione. Si raccomanda un riparatore autorizzato Volvo.

 **Importante**

I pannelli proteggono i componenti ubicati dietro di essi – rimontare completamente i pannelli prima di mettersi alla guida dell'auto.

 **Attenzione**

Numerosi componenti dell'automobile funzionano ad alta tensione che può essere pericolosa in caso di interventi errati. Toccare i componenti solo quando indicato esplicitamente nel manuale del proprietario.

I pannelli protettivi sono mantenuti in sede con tappi. Possono essere staccati premendo la spina di blocco al centro del tappo, per es. con un cacciavite o penna. Il tappo può essere estratto quando la spina è stata spinta dentro sufficientemente. Non spingere la spina per tutta la corsa attraverso il tappo per evitare che possa staccarsi e cadere giù fra i componenti. Quando il tappo deve essere fissato di nuovo in occasione del rimontaggio del pannello, la spina di blocco deve essere completamente estratta. Quando il tappo è posizionato nel foro di montaggio, la spina di blocco può essere nuovamente spinta in sede per bloccare il pannello.

I pannelli protettivi sono accavallati fra loro in modo tale che bisogna seguire uno specifico ordine in occasione dello smontaggio e del montaggio. Per staccare i pannelli, procedere come segue:

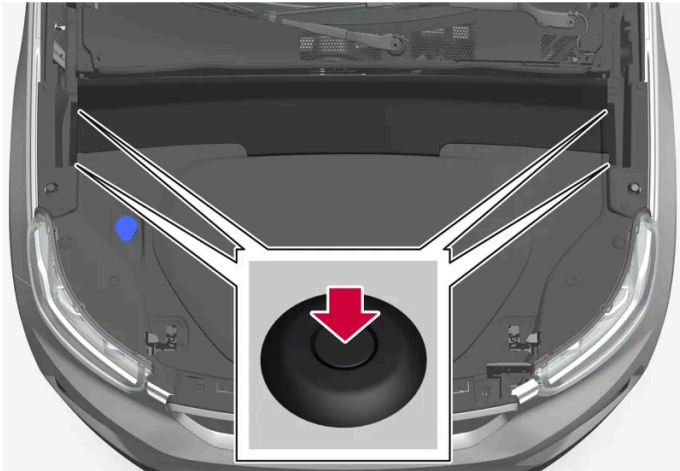

Posizioni dei tappi per il pannello A.

#### Pannello A

- 1 Staccare i 4 tappi marcati che fissano il pannello spingendo dentro per un tratto le rispettive spine di blocco.
  - 2 Ora il pannello è mantenuto in sede da fissaggi a scatto nascosti. Sollevare cautamente il pannello finché i fissaggi non mollino.
- Il pannello può essere asportato completamente. In questo modo si ottiene accesso al punto di ricarica negativo e ai pannelli B e C. Il pannello B deve essere smontato per avere accesso al pannello D, sotto il quale si trovano il punto di ricarica positivo e i fusibili sotto il cofano.

Per rimontare il pannello, estrarre completamente le spine di blocco e spingerle di nuovo dentro una volta che i tappi sono stati posizionati nei rispettivi fori di montaggio. Verificare che i fissaggi a scatto combacino prima di fissare a pressione il pannello.

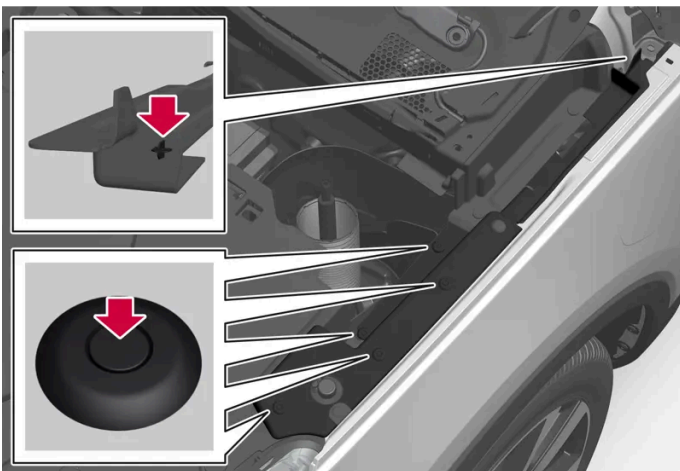

Posizioni dei tappi per il pannello B. Il pannello C ha una posizione inversa rispetto a B.

## Pannello B/C

- 1 Montare dapprima il pannello A ai sensi delle precedenti istruzioni.
  - 2 Staccare i 5 tappi marcati.
- Il pannello è disimpegnato e può essere asportato completamente. Ciò dà accesso ai tappi che fissano i pannelli D o E, a seconda del lato. Il pannello D deve essere smontato per ottenere accesso al punto di ricarica positivo e ai fusibili sotto il cofano.

Per rimontare il pannello, estrarre completamente le spine di blocco e spingerle di nuovo dentro una volta che i tappi sono stati posizionati nei rispettivi fori di montaggio. Il pannello è dotato anche di un dettaglio sporgente nell'estremità posteriore che lo fissa in sede quando il pannello è stato adattato nel proprio foro.

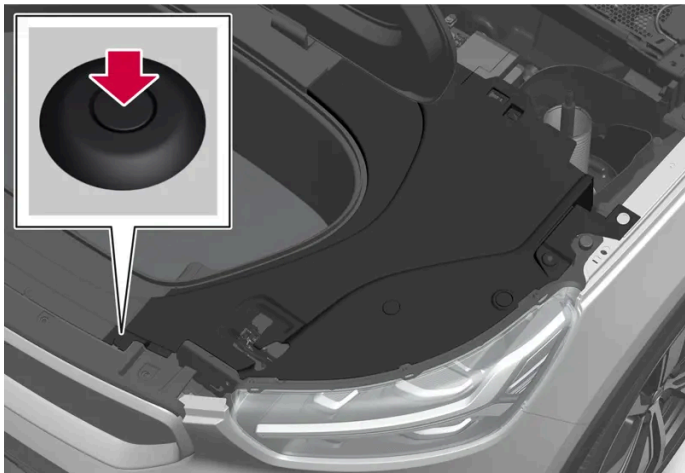

Posizioni dei tappi per il pannello D. Il pannello E ha una posizione inversa rispetto a D.

## Pannello D/E

- 1 Montare dapprima i pannelli A e B/C, a seconda del lato, e aprire lo sportello al vano di custodia sotto il cofano (7).
  - 2 Staccare il tappo marcato. Per montare il pannello E è necessario anche togliere il coperchio per il rifornimento del liquido lavacrystalli (8).
  - 3 Ora il pannello è mantenuto in sede da fissaggi a scatto nascosti. Sollevare cautamente il pannello finché i fissaggi non mollino.
- Il pannello è disimpegnato e può essere asportato completamente. Sotto il pannello D si trovano il punto di ricarica positivo e i fusibili sotto il cofano.

Per rimontare il pannello, estrarre completamente le spine di blocco e spingerle di nuovo dentro una volta che i tappi sono stati posizionati nei rispettivi fori di montaggio. Verificare che i fissaggi a scatto combacino prima di fissare a pressione il pannello.

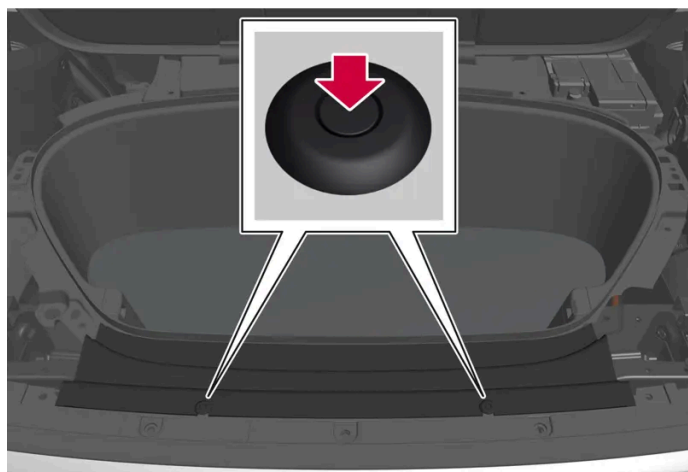

Posizioni dei tappi per il pannello F.

#### Pannello F

- 1** Smontare dapprima i pannelli A, B, C, D ed E.
  - 2** Staccare i 2 tappi marcati.
  - 3** Ora il pannello è mantenuto in sede da fissaggi a scatto nascosti. Sollevare cautamente il pannello finché i fissaggi non mollino.
- Il pannello è disimpegnato e può essere asportato completamente.

Per rimontare il pannello, estrarre completamente le spine di blocco e spingerle di nuovo dentro una volta che i tappi sono stati posizionati nei rispettivi fori di montaggio. Verificare che i fissaggi a scatto combacino prima di fissare a pressione il pannello.

---

# 19. Specifiche

---

## 19.1. Misure e pesi

---

### 19.1.1. Pesi del rimorchio e pressioni sulla sfera

I pesi del rimorchio e le pressioni sulla sfera per la guida con rimorchio sono riportati nelle tabelle.

#### Peso max rimorchio frenato

 **Nota**

Per i rimorchi di peso superiore a 1.800 kg si raccomanda l'utilizzo di uno stabilizzatore per gancio di traino.

Rimorchio con freni	
Peso max (kg)	1500
Pressione max sulla sfera (kg)	90

 **Importante**

In caso di guida con rimorchio, è consentito superare il peso complessivo dell'automobile (compresa la pressione sulla sfera) di max 100 kg (220 lbs), a condizione che la velocità non superi 100 km/h (62 mph). Rispettare comunque le leggi nazionali applicabili alla guida con rimorchio (ad esempio la velocità consentita).

 **Nota**

I dati sui pesi eventualmente mancanti nella tabella sono riportati in un supplemento allegato.

#### Peso max rimorchio non frenato

Rimorchio senza freni	
Peso max (kg)	750
Pressione max sulla sfera (kg)	50



## 19.1.2. Misure

La tabella illustra lunghezza, altezza ecc. dell'automobile.

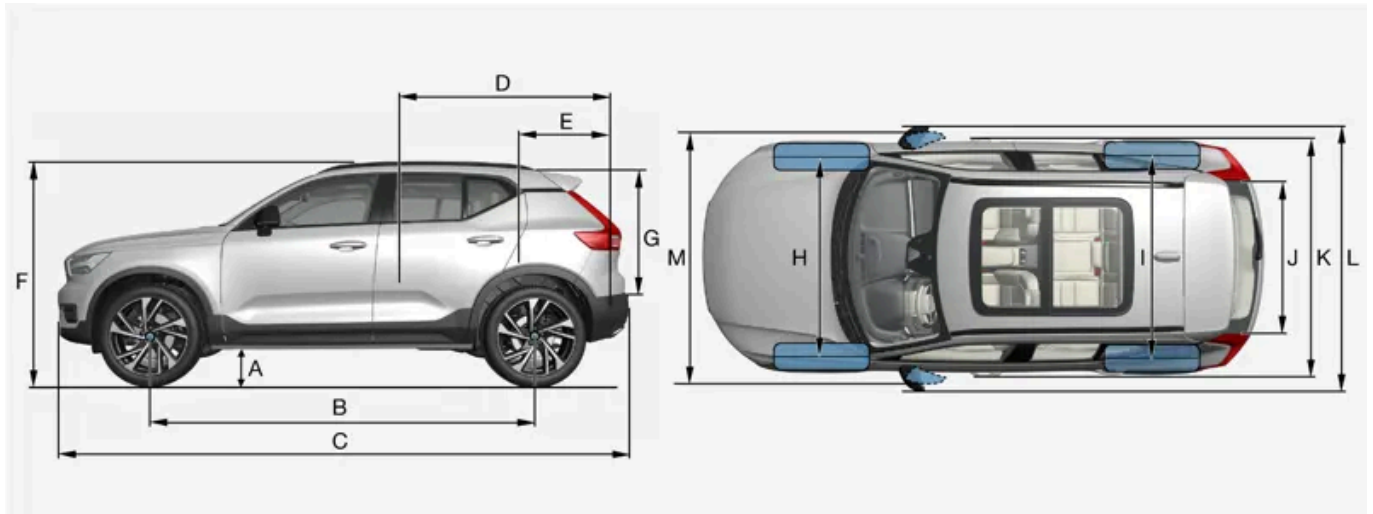

Misure		mm	pollici
A	Altezza libera da terra <sup>[1]</sup>	171	6,7
B	Passo	2702	106,4
C	Lunghezza	4425	174,2
D	Lunghezza di carico, pavimento, sedile ribaltato	1670	65,7
E	Lunghezza di carico, pavimento	887	34,9
F	Altezza <sup>[2]</sup>	1651	65,0
G	Altezza di carico	733	28,9
H	Carreggiata anteriore	1601	63,0
I	Carreggiata posteriore	1615 <sup>[3]</sup> 1610 <sup>[4]</sup>	63,6 <sup>[3]</sup> 63,4 <sup>[4]</sup>
J	Larghezza di carico, pavimento	1059	41,7
K	Larghezza	1873 (1863 <sup>[5]</sup> )	73,7 (73,3 <sup>[5]</sup> )
L	Larghezza incl. specchi retrovisori	2034	80,1
M	Larghezza incl. specchi retrovisori ripiegati	1910	75,2

<sup>[1]</sup> Con peso a vuoto + 1 persona. (Varia leggermente a seconda di dimensioni dei pneumatici, tipo di telaio ecc.)

<sup>[2]</sup> Antenna sul tetto inclusa, con peso a vuoto.

<sup>[3]</sup> Vale per ruote da 19 pollici.

<sup>[4]</sup> Vale per ruote da 20 pollici.

<sup>[5]</sup> Larghezza della carrozzeria.

## 19.1.3. Pesì

Il contenuto di questo manuale rappresenta lo stato del manuale d'uso al momento della stampa e potrebbe non essere completamente valido in futuro. Per ulteriori informazioni, consulta la prima pagina per la nota completa di esclusione di responsabilità.

Un'etichetta nell'automobile riporta il peso complessivo max ecc.

Il peso a vuoto include il conducente e tutti gli oli e i liquidi.

Il peso dei passeggeri e degli optional montati nonché la pressione sulla sfera (per il collegamento di un rimorchio) limitano la capacità di carico e non sono conteggiati nel peso a vuoto.

Carico max consentito = Peso complessivo - Peso a vuoto.

**i Nota**

Il peso a vuoto dichiarato si riferisce all'automobile nella versione base, senza attrezzature e optional. Di conseguenza, il peso di ogni optional aggiunto riduce la capacità di carico dell'automobile in misura corrispondente.

La capacità di carico si riduce anche in base ai livelli di equipaggiamento e agli optional in dotazione all'auto, come gancio di traino, portapacchi, box sul tetto, impianto audio, fari supplementari, griglia protettiva, tappetini, copribagagliaio, sedili elettrocomandati ecc.

Per conoscere il peso a vuoto esatto dell'automobile si consiglia di pesarla.

**! Attenzione**

Le caratteristiche di guida dell'automobile cambiano in base al carico e alla sua sistemazione.

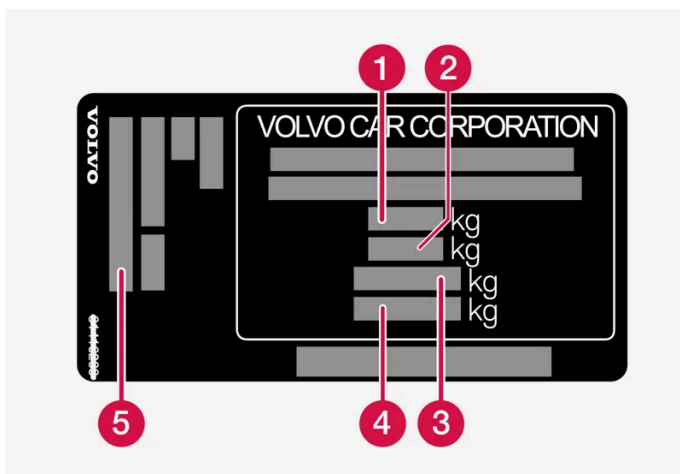

L'etichetta si trova sul montante della portiera ed è visibile aprendo la portiera posteriore destra.

- 1 Peso complessivo max
- 2 Peso max treno (automobile + rimorchio)
- 3 Carico max sull'assale anteriore
- 4 Carico max sull'assale posteriore
- 5 Equipaggiamento

Carico max: Vedere libretto di immatricolazione.

Carico max sul tetto: 75 kg.

## 19.1.4. Specifiche per il gancio di traino\*

Misure e punti di fissaggio per il gancio di traino.

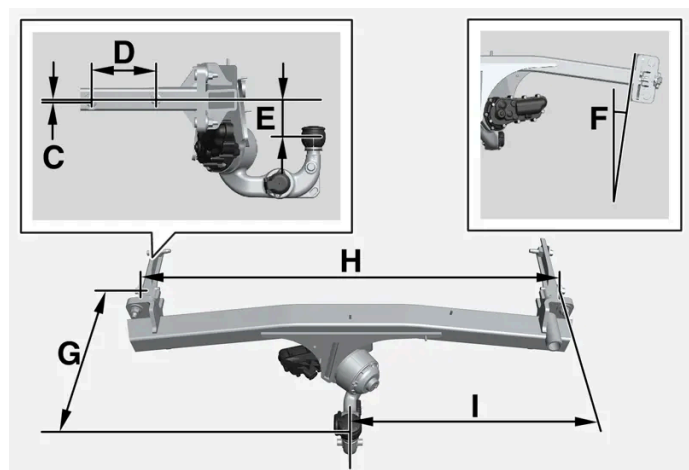
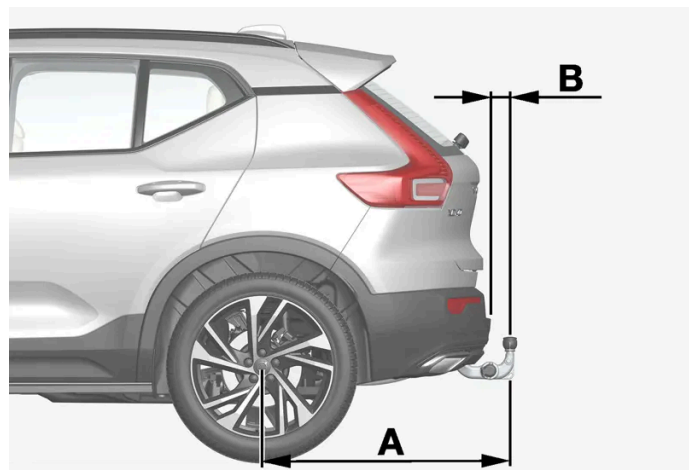

Misure, punti di fissaggio in mm (pollici)

A	939 (37)
B	72 (2,8)
C	6 (0,24)
D	145 (5,7)
E	88 (3,5)
F	Il longherone è inclinato di 8°
G	353 (13,9)
H	1048 (41,3)
I	524 (20,6)

\* Optional/accessorio.

## 19.2. Specifiche per il motore

---

### 19.2.1. Specifiche motore elettrico

L'auto è spinta da due propulsori elettrici.

#### Motore elettrico di trazione

		Anteriore	Post.
Tipo di motore elettrico:		Motore sincrono con magneti permanente	Motore sincrono con magneti permanente
Modello di motore elettrico:		EAD 3.1	EAD 3.1
Potenza erogata max:	kW	150	150
	CV	204	204
Coppia max:	Nm	330	330

---

## 19.3. Specifiche per liquidi e lubrificanti

---

### 19.3.1. Riempimento del liquido lavacrystalli

Il liquido lavacrystalli si utilizza per pulire fari, parabrezza e lunotto. A temperature inferiori al punto di congelamento, deve essere usato liquido lavavetri con protezione antigelo.

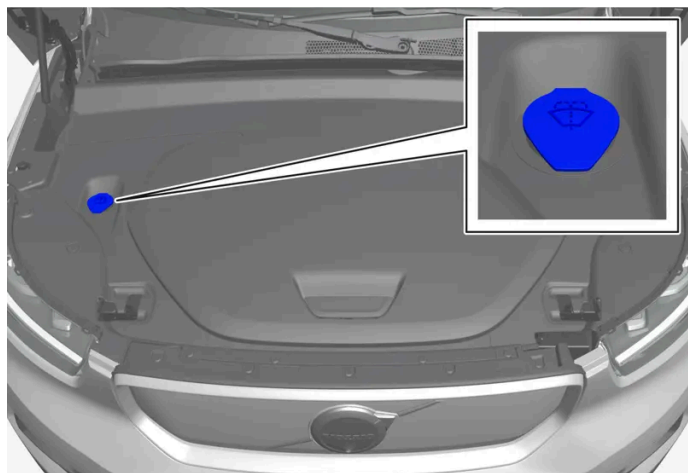

 **Nota**

Quando rimane circa 1 litro (1 qt) di liquido lavacrystalli nel serbatoio, il display del conducente visualizza il messaggio **Rabbocca liquido lavavetri livello basso** e il simbolo .

Il messaggio **Rabbocca liquido lavavetri livello basso** insieme al simbolo  visualizzati sul display del conducente segnalano che è tempo di rabboccare il liquido lavacrystalli.

- 1 Aprire il cofano con la maniglia nell'abitacolo e poi con la maniglia sotto il bordo anteriore del cofano.
- 2 Aprire il tappo del serbatoio liquido lavacrystalli.  
Il liquido lavacrystalli si rabbocca nel serbatoio con il tappo blu. Il serbatoio è usato per il lavaparebrezza, il lavalunotto e il lavafari\*.
- 3 Fare il pieno di liquido lavacrystalli.
- 4 Chiudere il tappo del serbatoio liquido lavacrystalli e chiudere il cofano.

**Tipo prescritto:** Liquido lavacrystalli raccomandato da Volvo – con antigelo per climi freddi e temperature inferiori al punto di congelamento.

 **Importante**

Utilizzare il liquido lavacrystalli originale Volvo, o un prodotto equivalente con pH raccomandato compreso fra 6 e 8, nella soluzione d'uso (ad esempio 1:1 con acqua neutra).

 **Importante**

Utilizzare liquido lavacrystalli con antigelo quando la temperatura è inferiore al punto di congelamento in modo che il liquido non geli nella pompa, nel serbatoio e nei flessibili.

**Quantità:**

- Automobili **con** tergifari: 5,5 litri (5.8 qts).
- Automobili **senza** tergifari: 3,5 litri (3.7 qts).

\* Optional/accessorio.

## 19.3.2. Specifiche per il climatizzatore

Il contenuto di questo manuale rappresenta lo stato del manuale d'uso al momento della stampa e potrebbe non essere completamente valido in futuro. Per ulteriori informazioni, consulta la prima pagina per la nota completa di esclusione di responsabilità.

A seconda del mercato, il climatizzatore dell'automobile contiene refrigerante senza freon R1234yf o R134a. Il tipo utilizzato è indicato su un'etichetta sul lato inferiore del cofano.

L'impianto dell'aria condizionata usa refrigerante e olio per compressori. Qui a seguire sono fornite informazioni sull'etichetta dove è riportata la quantità di refrigerante, mentre nella seguente tabella sono specificati la qualità e il volume prescritti in merito all'olio per compressori.

## Etichetta del climatizzatore

### Etichetta per R134a



### Etichetta per R1234yf



### Legenda per R1234yf

Simbolo	Spiegazione
	Cautela
	Condizionatore mobile (MAC)
	Tipo di lubrificante
	L'assistenza al condizionatore mobile (MAC) è riservata a tecnici addestrati e certificati.
	Refrigerante infiammabile

## Refrigerante

La quantità di refrigerante è indicata su un'etichetta sul lato inferiore del cofano.

### Automobili con refrigerante R134a

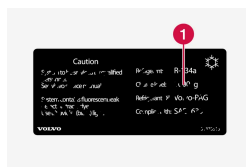

## 1 Quantità di refrigerante.

### **Attenzione**

Il climatizzatore contiene refrigerante R134a in pressione. Assistenza e riparazione dell'impianto devono essere effettuate esclusivamente da un riparatore autorizzato.

## Automobili con refrigerante R1234yf

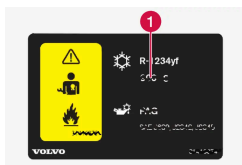

## 1 Quantità di refrigerante.

### **Attenzione**

Il climatizzatore contiene refrigerante R1234yf in pressione. Ai sensi della norma SAE J2845 (Technician Training for Safe Service and Containment of Refrigerants Used in Mobile A/C System) e per garantire la sicurezza degli impianti refrigeranti, l'assistenza e la riparazione di detti impianti sono riservate a tecnici addestrati e certificati.

## Olio per compressori

Quantità	Tipo prescritto
110 ml (3,87 fl. oz.) <sup>[1]</sup>	POE RB68
260 ml (9,15 fl. oz.) <sup>[2]</sup>	

## Evaporatore<sup>[3]</sup>

### **Importante**

Non è consentito riparare l'evaporatore dell'impianto A/C o sostituirlo con un evaporatore usato. Il nuovo evaporatore deve essere certificato e marcato a norma SAE J2842.

<sup>[1]</sup> Vale per le automobili senza pompa di calore.

<sup>[2]</sup> Vale per le automobili con pompa di calore.

<sup>[3]</sup> Vale solo per le automobili con refrigerante R1234yf

## 19.3.3. Specifiche per l'olio dei freni

L'olio dei freni è il mezzo in un impianto frenante idraulico usato per trasferire la pressione per esempio dal pedale freno mediante un cilindro freno principale che a sua volta agisce sulle pinze freno.

**Tipo prescritto:** Volvo Original o liquido equivalente che soddisfa una combinazione delle specifiche Dot 4, 5.1 e ISO 4925 classe 6.

**i Nota**

Si raccomanda di affidarsi a un riparatore autorizzato Volvo per la sostituzione o il rabbocco dell'olio dei freni.

## 19.4. Specifiche per ruote e pneumatici

### 19.4.1. Pressioni dei pneumatici approvate

Nella tabella possono essere lette le pressioni raccomandate degli pneumatici.

**i Nota**

Non tutti i motori, i pneumatici e le relative combinazioni sono disponibili su tutti i mercati.

Dimensioni dei pneumatici	Velocità	Carico, 1-3 persone		Carico max		Pressione ECO <sup>[1]</sup>
		Anteriore kPa (psi) <sup>[2]</sup>	Post. kPa (psi)	Anteriore kPa (psi)	Post. kPa (psi)	Ant./post. kPa (psi)
235/50 R19 255/45 R19 235/45 R20 255/40 R20	0-180 km/h (0-112 mph)	280 (41)	280 (41)	280 (41)	280 (41)	280 (41)
Ruotino di scorta	max 80 km/h (max 50 mph)	420 (60)	420 (60)	420 (60)	420 (60)	420 (60)

**! Importante**

Le ruote anteriori non possono essere scambiate di posto con quelle posteriori e viceversa.

<sup>[1]</sup> Guida economica.

<sup>[2]</sup> In alcuni Paesi è riportato il valore in bar di fianco al valore in Pascal: 1 bar = 100 kPa.



## 19.4.2. Dimensioni di ruote e pneumatici approvate

In alcuni Paesi, la carta di circolazione o altri documenti non riportano tutte le dimensioni approvate. La seguente tabella mostra tutte le combinazioni approvate di cerchi e pneumatici.

<b>Anteriore:</b>	235/50 R19 7,5x19x50,5	235/45 R20 8x20x50,5
<b>Lato posteriore:</b>	255/45 R19 8,5x19x56	255/40 R20 9x20x58,5

### **Importante**

Le ruote anteriori non possono essere scambiate di posto con quelle posteriori e viceversa.

## 19.4.3. Valori minimi consentiti di indice di carico e classe di velocità dei pneumatici

La seguente tabella riporta l'indice di carico minimo consentito (LI) e la classe di velocità minima consentita (SS).

Indice di carico minimo consentito (LI) <sup>[1]</sup>	100
Classe di velocità minima consentita (SS) <sup>[2]</sup>	H

<sup>[1]</sup> L'indice di carico del pneumatico deve essere almeno pari o superiore al valore riportato in tabella.

<sup>[2]</sup> La classe di velocità del pneumatico deve essere almeno pari o superiore al valore riportato in tabella.

## 19.5. Specifiche per le lampadine

Specifiche per le lampadine sostituibili.

In caso di guasti a lampadine diverse da quelle a incandescenza, rivolgersi a un riparatore<sup>[1]</sup>. In genere, in caso di guasto a lampadine a LED<sup>[2]</sup> deve essere sostituito l'intero gruppo lampada.

Funzione	W <sup>[3]</sup>	Tipo
Indicatore di direzione posteriore	21	PY21W
Luci di arresto	21	H21W LL
Retronebbia	21	H21W LL

<sup>[1]</sup> Si raccomanda un riparatore autorizzato Volvo.

<sup>[2]</sup> LED (Light Emitting Diode)







**Il contenuto di questo manuale rappresenta lo stato del manuale d'uso al momento della stampa e potrebbe non essere completamente valido in futuro. Per ulteriori informazioni, consulta la prima pagina per la nota completa di esclusione di responsabilità.**

## 19.6. Valori certificati dell'auto per autonomia e consumo elettrico

L'autonomia e il consumo elettrico dell'auto dipendono da molteplici fattori. I presupposti per ottenere un'autonomia maggiore e un basso consumo elettrico variano in base alle circostanze e alle condizioni di guida dell'automobile.





Ad ogni modo, non bisogna fare affidamento sui valori certificati per stimare l'autonomia dell'auto nella pianificazione dei viaggi. I valori certificati sono valori di riferimento ottenuti a seguito di speciali cicli di collaudo (vedere qui a seguire) e vanno usati soprattutto per confrontare vari modelli d'auto.

I valori in tabella sono ai sensi di WLTP (Worldwide Harmonized Light-Duty Vehicles Test Procedure), che è un metodo di test internazionale per veicoli corrispondenti alle autovetture concepito per il test di laboratorio.

Spiegazione	
	Valore certificato per la potenziale autonomia ("max") dell'automobile in km. Il valore non deve essere considerato un'autonomia prevista ed è difficile da raggiungere con una guida normale.
	Guida su strade urbane e suburbane
	Media delle quattro fasi del ciclo di guida (strade urbane, strade suburbane, strade extraurbane e autostrada)
	Valore certificato per il consumo elettrico dell'auto (kWh/100km). Il valore è un valore medio delle quattro fasi del ciclo di guida (strade urbane, strade suburbane, strade extraurbane e autostrada).
	Valore basso
	Valore alto

### Nota

I dati su autonomia e consumo elettrico eventualmente mancanti nella tabella sono riportati in un supplemento allegato.

			
	539	418	23,8
	519	400	25,0

I valori nella tabella sopra per l'autonomia con propulsione elettrica e il consumo elettrico si basano su speciali cicli di guida (vedere qui a seguire). Il peso dell'automobile può aumentare a seconda dell'equipaggiamento. Questo fattore e il carico dell'automobile influenzano e riducono l'autonomia con la propulsione elettrica e aumentano il consumo elettrico. Secondo il WLTP, ogni automobile presenta specifici valori di autonomia con propulsione elettrica a seconda di come è equipaggiata. In molti mercati i valori di autonomia con propulsione elettrica specifici dell'automobile sono indicati nel libretto di immatricolazione.

Un'autonomia (distanza percorribile) più corta e un maggiore consumo elettrico rispetto ai valori in tabella dipendono da molte cause. Alcuni esempi:

- Se l'automobile è dotata di accessori supplementari che incidono sul peso complessivo.
- Stile di guida del conducente.
- Se il cliente richiede ruote diverse da quelle montate di serie nella versione base del modello, la resistenza al rotolamento potrebbe aumentare.
- Velocità elevata che aumenta la resistenza all'aria.
- Condizioni stradali e di traffico, clima e stato dell'automobile.

## Standard WLTP

Dall'1 settembre 2018 è stato introdotto un nuovo standard per il calcolo dei valori di autonomia con propulsione elettrica delle auto. Lo standard WLTP rappresenta le condizioni di guida medie per la guida quotidiana. Rispetto allo standard precedente (NEDC), il WLTP tiene conto di una maggiore varietà di situazioni di traffico e velocità, ma anche dotazione e classi di peso. Durante la prova è disattivato l'equipaggiamento opzionale che influenza i valori di autonomia con propulsione elettrica, ad esempio climatizzatore, riscaldamento dei sedili, ecc. Il nuovo standard ha l'obiettivo di fornire dati più realistici in merito all'autonomia con la propulsione elettrica. I valori hanno lo scopo di permettere il confronto fra diverse automobili e non di rappresentare i valori tipici di un conducente per l'autonomia con la propulsione elettrica.

### Profili di cicli di guida

Un ciclo di guida simula una guida media effettiva dell'automobile. Lo standard si basa su quattro diversi profili di cicli di guida. I quattro profili di cicli di guida sono:

- **Guida su strade urbane** – velocità bassa
- **Guida su strade suburbane** – velocità media
- **Guida su strade extraurbane** – velocità media
- **Guida in autostrada** – velocità molto alta.

Ogni ciclo di guida è determinato in base a varie condizioni quali velocità, tempo e percorrenza.

---

## 19.7. Denominazioni del tipo

Le etichette nell'automobile riportano informazioni quali numero di telaio, denominazione del tipo, codice colore ecc.

## Posizione delle etichette



La figura è schematica – i dettagli possono differire a seconda di mercato e modello.

Per velocizzare i tempi nei contatti con il concessionario Volvo e quando si ordinano accessori e ricambi, è bene poter fornire prontamente la denominazione del tipo, il numero di telaio e il numero di motore.



1 Etichetta per denominazione del tipo, numero di telaio, pesi max consentiti, codice colore degli esterni e numero di omologazione. L'etichetta si trova sul montante della portiera ed è visibile aprendo la portiera posteriore destra.



2 Etichetta sulle automobili dotate di climatizzatore contenente refrigerante R1234yf.



2 Etichetta sulle automobili dotate di climatizzatore contenente refrigerante R134a.



3 Etichetta per numero di serie dell'automobile - VIN (Vehicle Identification Number). L'etichetta si trova sulla parte superiore sinistra del cruscotto ed è visibile attraverso il parabrezza.

Sul libretto di immatricolazione sono riportate maggiori informazioni sull'automobile.

**i Nota**

Le etichette illustrate nel manuale del proprietario non sono riproduzioni esatte di quelle presenti sull'automobile. Scopo del libretto è illustrarne indicativamente l'aspetto e la posizione sull'automobile. Le informazioni specifiche per il proprio modello sono riportate nelle etichette sull'automobile.